

**Bosna i Hercegovina**

**Босна и Херцеговина**



**INSTITUT ZA INTELEKTUALNO VLASNIŠTVO  
BOSNE I HERCEGOVINE**

**ИНСТИТУТ ЗА ИНТЕЛЕКТУАЛНУ СВОЈИНУ  
БОСНЕ И ХЕРЦЕГОВИНЕ**

**GLASNIK GLASILO ГЛАСНИК**

**Službeni glasnik Instituta za intelektualno vlasništvo  
Bosne i Hercegovine**

**Službeno Glasilo Instituta za Intelektualno vlasništvo  
Bosne i Hercegovine**

**Службени Гласник Института за интелектуалну својину  
Босне и Херцеговине**

**4/2021**

ISSN – 1840-2607



**IZDAVAČ/ IZDAVAČ/ ИЗДАВАЧ**

Institut za intelektualno vlasništvo Bosne i Hercegovine  
Institut za intelektualno vlasništvo Bosne i Hercegovine  
Институт за интелектуалну својину Босне и Херцеговине



**UREĐIVAČKI ODBOR / UREĐIVAČKI ODBOR / УРЕЂИВАЧКИ ОДБОР**

Goran Trifković, Горан Трифковић / Elvedin Pandžić, Елведин Панџић / Faris Frašto, Фарис Фрашто



**DTP**

Danilo Golo / Данило Голо



**CIJENA / CIJENA / ЦИЈЕНА**

15,00 KM



**GODIŠNJA PRETPLATA / GODIŠNJA PRETPLATA / ГОДИШЊА ПРЕТПЛАТА**

60,00 KM



Sjedište: Kneza Domagoja bb, 88000 Mostar, Tel: + 387 36 334 381 , E-mail: [mostar@ipr.gov.ba](mailto:mostar@ipr.gov.ba)  
Сједиште: Кнеза Домагоја бб, 88000 Мостар, Тел: + 387 36 334 381 , E-mail: [mostar@ipr.gov.ba](mailto:mostar@ipr.gov.ba)  
Ispostava: Bulevar Meše Selimovića 95, lamela C-3 sprat, 71000 Sarajevo, Tel: + 387 33 652 765 , E-mail: [sarajevo@ipr.gov.ba](mailto:sarajevo@ipr.gov.ba)  
Испостава: Булевар Меше Селимовића 95, ламела Ц-3 спрат 71000 Сарајево, Тел: + 387 33 652 765 , E-mail: [sarajevo@ipr.gov.ba](mailto:sarajevo@ipr.gov.ba)  
Ispostava: Akademika Jovana Surutke 13/3, 78000 Banja Luka, Tel: + 387 51 226 840 , E-mail: [banjaluka@ipr.gov.ba](mailto:banjaluka@ipr.gov.ba)  
Испостава: Академика Јована Сурутке 13/3, 78000 Бања Лука, Тел: + 387 51 226 840 , E-mail: [banjaluka@ipr.gov.ba](mailto:banjaluka@ipr.gov.ba)  
Web: [www.ipr.gov.ba](http://www.ipr.gov.ba) , E-mail: [info@ipr.gov.ba](mailto:info@ipr.gov.ba)

## SADRZAJ

Popis brojeva objavljenih prava.....	5
Kodne oznake zemalja.....	7

### **PATENTI** .....11

Objava prijava patenata.....	13
Indeks prema rastućem broju prijave patenta.....	23
Indeks prema MKP.....	24
Indeks prema podnosiocima prijave patenta.....	25
Rješenja o dodjeli patent.....	26
Objava evropskih patenata upisanih u registar patenata.....	27
Objavljivanje zahtjeva za konsenzualni patent.....	137
Objava promjena proširenih EP.upisanih u registar patenata.....	138
Prenos prava.....	140
Prestanak prava.....	142
Ponovna objava.....	148
Zahtjevi za izdavanje svjedodžbi.....	156
Odbijanje zahtjeva za izdavanje svjedodžbi.....	157
Rješenja o izdavanju svjedodžbi.....	158
Objava promjena (svjedodžbi).....	159

### **INDUSTRIJSKI DIZAJN** .....161

Objava industrijskog dizajna.....	163
Indeks prema rastućem registarskom broju.....	168
Indeks prema međunarodnoj klasifikaciji.....	168
Indeks prema nosiocima indust. dizajna.....	169
Objava prijava industrijskog dizajna.....	171
Prestanak važenja industrijskog dizajna.....	178
Produženje važenja industrijskog dizajna.....	179

### **ŽIGOVI** .....181

Objava prijava žigova.....	183
Indeks brojeva prijave žigova.....	316
Indeks klasa prijave žigova.....	319
Indeks nosilaca prijave žigova.....	326
Promjena adrese nosilaca prava.....	331
Promjena naziva.....	331
Prenos prava.....	332
Ograničenje popisa prijave.....	333
Objava žigova.....	335
Indeks brojeva žigova.....	510
Indeks klasa žigova.....	514
Indeks nosilaca žigova.....	523
Prenos prava.....	531
Promjena naziva.....	534
Promjena adrese nosilaca prava.....	541
Promjena naziva i adrese.....	545
Produženje važenja žiga.....	546
Prestanak prava na žig.....	555
Objava licenci.....	557
Objava podlicenci.....	562
Objava zaloga.....	564
Brisanje zaloga.....	571

### **GEOGRAFSKE OZNAKE** .....573

Lista zastupnika za zaštitu industrijskog vlasništva u Bosni i Hercegovini.....	576
Lista udruga.....	581

## CONTENTS

List of Published Right Numbers.....	5
Country Codes.....	7

### **PATENTS**.....11

Publication of Patent Application.....	13
Index in Order Increasing Number of Patent Application.....	23
Index as to IPC.....	24
Index of Patent Applicants.....	25
Decision on granting a patent.....	26
Publication of European Patents Entered in Patent Register.....	27
Publication of requires for Consensual patent.....	137
Publication of changes of Eur. Patents Entered in Patent Register.....	138
Transfer of Rights.....	140
Cessation of Rights.....	142
Republication.....	148
Requirements for issuing a certificate.....	156
Refusal to Requirements for issuing a certificate.....	157
Decision on issuing certificates.....	158
Publication of change (certificate).....	159

### **INDUSTRIAL DESIGN**.....161

Publication of Industrial Designs.....	163
Industrial Designs Index as to Increasing Register Number.....	168
Index as to International Classification for Industrial Designs.....	168
Index of Holders of Industrial Designs.....	169
Publication of the Application for Designs.....	171
Cessation of Industrial Design Validity.....	178
Renewal of Industrial Design Registration.....	179

### **TRADEMARKS**.....181

Publication of Trademark Application.....	183
Index of Trademark Application Numbers.....	316
Index of Trademark Application Classes.....	319
Index of Trademark Applicants.....	326
Change of Rights Holder's Address.....	331
Change of Name.....	331
Transfer of Rights.....	332
Limitation of the List of Applicants.....	333
Publication of Trademarks.....	335
Index of Trademark Numbers.....	510
Index of Trademark Classes.....	514
Index of Trademark Holders.....	523
Transfer of Rights.....	531
Change of Name.....	534
Change of Rights Holder's Address.....	541
Change of Name and Address.....	545
Renewal of Trademark Registration.....	546
Cessation of Protection.....	555
Publication of Licence.....	557
Publication of sublicense.....	562
Publication of pledge.....	562
Delete of pledge.....	571

### **GEOGRAPHICAL INDICATIONS** .....573

List of Representatives for Protection of Industrial Property in Bosnia and Herzegovina.....	576
List of Association.....	581

## SADRŽAJ

Popis brojeva objavljenih prava.....	5
Kodne oznake zemalja.....	7

### PATENTI .....11

Objava prijava патената.....	13
Индекс према растућем броју prijаве патента.....	23
Индекс према МКП.....	24
Индекс према подносиоцима prijаве патента.....	25
Рјешења о додјели patent.....	26
Objava evropskih патената upisanih u registar патената.....	27
Objavlјivanje zahtјeva za konsenzualni patent.....	137
Objava promјena proširenih EP.upisanih u registar патената.....	138
Пренос права.....	140
Престанак права.....	142
Поновна objava.....	148
Zahtјevi za izdavanje svјedodžbi.....	156
Odbijanje zahtјeva za izdavanje svјedodžbi.....	157
Рјешења о издавању svјedodžbi.....	158
Objava promјena (svјedodžbi).....	159

### INDUSTRIJSKI DIZAJN .....161

Objava industrijskog dizajna.....	163
Индекс према растућем регистарском броју.....	168
Индекс према међународној класификацији.....	168
Индекс према носиоцима indust. dizajna.....	169
Objava prijava industrijskog dizajna.....	171
Престанак важења industrijskog dizajna.....	178
Продужење важења industrijskog dizajna.....	179

### ŽIGOVI .....181

Objava prijava žigova.....	183
Индекс бројева prijave žigova.....	316
Индекс класа prijave žigova.....	319
Индекс носилаца prijave žigova.....	326
Promјena adrese nosilaca права.....	331
Promјena naziva.....	331
Пренос права.....	332
Ograničenje popisa prijave.....	333
Objava žigova.....	335
Индекс бројева žigova.....	510
Индекс класа žigova.....	514
Индекс носилаца žigova.....	523
Пренос права.....	531
Promјena naziva.....	534
Promјena adrese nosilaca права.....	541
Promјena naziva i adrese.....	545
Продужење важења žiga.....	546
Престанак права на žig.....	555
Objava licenci.....	557
Objava podlicenci.....	562
Objava zaloga.....	564
Brisanje zaloga.....	571

### ZEMLJOPISNE OZNAKE .....573

Lista zastupnika za заштиту industrijskog vlasništva u Bosni i Hercegovini.....	576
Lista удруга.....	581

## САДРЖАЈ

Попис бројева објављених права.....	5
Кодне ознаке земаља.....	7

### ПАТЕНТИ .....11

Објава пријава патената.....	13
Индекс према растућем броју prijаве патента.....	23
Индекс према МКП.....	24
Индекс према подносиоцима prijаве патента.....	25
Рјешења о додјели патента.....	26
Објава европских патената upisanih u registar патената.....	27
Објављивање заhtјeva за консензуални патент.....	137
Објава промјена проширених EP upisanih u registar патената.....	138
Пренос права.....	140
Престанак права.....	142
Поновна objava.....	148
Zahtјevi за издавање свједочанстава.....	156
Одбијање заhtјeva за издавање свједочанстава.....	157
Рјешења о издавању свједочанстава.....	158
Објава промјена (свједочанстава).....	159

### ИНДУСТРИЈСКИ ДИЗАЈН .....161

Објава индустријског дизајна.....	163
Индекс према растућем регистарском броју.....	168
Индекс према међународној класификацији.....	168
Индекс према носиоцима indust. dizajna.....	169
Објава пријава индустријског дизајна.....	171
Престанак важења индустријског дизајна.....	178
Продужење важења индустријског дизајна.....	179

### ЖИГОВИ .....181

Објава пријава жигова.....	183
Индекс бројева пријава жигова.....	316
Индекс класа пријава жигова.....	319
Индекс носиоца пријава жигова.....	326
Промјена адресе носиоца права.....	331
Промјена назива.....	331
Пренос права.....	332
Ограничење пописа пријава.....	333
Објава жигова.....	335
Индекс бројева жигова.....	510
Индекс класа жигова.....	514
Индекс носиоца жигова.....	523
Пренос права.....	531
Промјена назива.....	534
Промјена адресе носиоца права.....	541
Промјена назива и адресе.....	545
Продужење важења жига.....	546
Престанак права на жиг.....	555
Објава лиценци.....	557
Објава подлиценци.....	562
Објава залoга.....	564
Брисање залoга.....	571

### ГЕОГРАФСКЕ ОЗНАКЕ .....573

Листа заступника за заштиту индустријске својине у Bosni и Hercegovini.....	576
Листа удружења.....	581

## ОБЈАВЛЈЕНА ПРАВА / ОБЈАВЛЈЕНА ПРАВА / ОБЈАВЉЕНА ПРАВА

### ПРИЈАВЕ ПАТЕНТА / PRIЈАВЕ ПАТЕНТА / ПРИЈАВЕ ПАТЕНТА

BAP203357A BAP203359A BAP203360A BAP203361A BAP203365A BAP213401A BAP213441A BAP213442A BAP213443A  
BAP213445A BAP213446A

### ПАТЕНТИ / PATENTI / ПАТЕНТИ

BAP203348

### ЕВРОПСКИ ПАТЕНТИ УПИСАНИ У РЕГИСТАР ПАТЕНАТА EUROPSKI PATENTI UPISANI U REGISTAR PATENATA ЕВРОПСКИ ПАТЕНТИ УПИСАНИ У РЕГИСТАР ПАТЕНАТА

E03719; E03764; E03794; E03797; E03798; E03799; E03800; E03841; E03842; E03843; E03844; E03845; E03846; E03847; E03848;  
E03849; E03850; E03860; E03861; E03891; E03892; E03893; E03894; E03895; E03896; E03897; E03898; E03899; E03900; E03909;  
E03910; E03911; E03912; E03913; E03914; E03915; E03916; E03917; E03918; E03919; E03920; E03921; E03922; E03923; E03924;  
E03925; E03926; E03927; E03928; E03929; E03930; E03931; E03933; E03934; E03935; E03936; E03939; E03940; E03951; E03952;  
E03953; E03954; E03955; E03956; E03957; E03958; E03959; E03960; E03961; E03962; E03963; E03964; E03965; E03968; E03969;  
E03971; E03972; E03973; E03974; E03976; E03977; E03978; E03979; E03980; E03981; E03982; E03983; E03984; E03985; E03986;  
E03987; E03988; E03989; E04001; E04002; E04006; E04007; E04008; E04009

### ИНДУСТРИЈСКИ ДИЗАЈН / INDUSTRIJSKI DIZAJN / ИНДУСТРИЈСКИ ДИЗАЈН

BAD21821 BAD21825

### ОБЈАВА ПРИЈАВА ИНДУСТРИЈСКОГ ДИЗАЈНА ОБЈАВА ПРИЈАВА ИНДУСТРИЈСКОГ ДИЗАЈНА ОБЈАВА ПРИЈАВА ИНДУСТРИЈСКОГ ДИЗАЈНА

BAD21830A BAD21831A BAD21832A BAD21833A BAD21834A BAD21836A BAD21837A

### ПРИЈАВЕ ЖИГОВА / PRIЈАВЕ ŽIGOVA / ПРИЈАВЕ ЖИГОВА

BAZ1821058A BAZ1921644A BAZ1921771A BAZ2022383A BAZ2022437A BAZ2022568A BAZ2022569A BAZ2022678A BAZ2022683A  
BAZ2022684A BAZ2022685A BAZ2022686A BAZ2022705A BAZ2022712A BAZ2022742A BAZ2022765A BAZ2022768A BAZ2022784A  
BAZ2022786A BAZ2022787A BAZ2022788A BAZ2022789A BAZ2022790A BAZ2022791A BAZ2022861A BAZ2022866A BAZ2022877A  
BAZ2022878A BAZ2022883A BAZ2022891A BAZ2022892A BAZ2022894A BAZ2022897A BAZ2022903A BAZ2022904A BAZ2022935A  
BAZ2022945A BAZ2022949A BAZ2022950A BAZ2022963A BAZ2022970A BAZ2022971A BAZ2022972A BAZ2022986A BAZ2023001A  
BAZ2023006A BAZ2023021A BAZ2023024A BAZ2023077A BAZ2023080A BAZ2023089A BAZ2023096A BAZ2023097A BAZ2023098A  
BAZ2123126A BAZ2123127A BAZ2123128A BAZ2123129A BAZ2123130A BAZ2123131A BAZ2123132A BAZ2123133A BAZ2123134A  
BAZ2123135A BAZ2123136A BAZ2123137A BAZ2123139A BAZ2123140A BAZ2123141A BAZ2123142A BAZ2123143A BAZ2123144A  
BAZ2123145A BAZ2123146A BAZ2123148A BAZ2123149A BAZ2123151A BAZ2123152A BAZ2123153A BAZ2123154A BAZ2123155A  
BAZ2123156A BAZ2123157A BAZ2123158A BAZ2123161A BAZ2123162A BAZ2123164A BAZ2123165A BAZ2123166A BAZ2123168A  
BAZ2123169A BAZ2123171A BAZ2123172A BAZ2123173A BAZ2123175A BAZ2123176A BAZ2123177A BAZ2123178A BAZ2123179A  
BAZ2123180A BAZ2123181A BAZ2123182A BAZ2123184A BAZ2123185A BAZ2123186A BAZ2123188A BAZ2123189A BAZ2123190A  
BAZ2123191A BAZ2123192A BAZ2123193A BAZ2123194A BAZ2123195A BAZ2123196A BAZ2123197A BAZ2123198A BAZ2123199A  
BAZ2123200A BAZ2123201A BAZ2123202A BAZ2123203A BAZ2123204A BAZ2123205A BAZ2123206A BAZ2123207A BAZ2123208A  
BAZ2123209A BAZ2123210A BAZ2123211A BAZ2123212A BAZ2123214A BAZ2123215A BAZ2123216A BAZ2123217A BAZ2123218A  
BAZ2123219A BAZ2123220A BAZ2123221A BAZ2123222A BAZ2123223A BAZ2123224A BAZ2123225A BAZ2123226A BAZ2123227A  
BAZ2123228A BAZ2123235A BAZ2123237A BAZ2123238A BAZ2123240A BAZ2123241A BAZ2123242A BAZ2123243A BAZ2123244A  
BAZ2123245A BAZ2123247A BAZ2123248A BAZ2123249A BAZ2123250A BAZ2123251A BAZ2123252A BAZ2123253A BAZ2123254A  
BAZ2123255A BAZ2123256A BAZ2123258A BAZ2123259A BAZ2123260A BAZ2123261A BAZ2123262A BAZ2123263A BAZ2123264A  
BAZ2123266A BAZ2123267A BAZ2123268A BAZ2123269A BAZ2123270A BAZ2123271A BAZ2123272A BAZ2123273A BAZ2123274A  
BAZ2123275A BAZ2123277A BAZ2123279A BAZ2123280A BAZ2123281A BAZ2123282A BAZ2123283A BAZ2123285A BAZ2123286A  
BAZ2123287A BAZ2123288A BAZ2123289A BAZ2123290A BAZ2123291A BAZ2123293A BAZ2123294A BAZ2123295A BAZ2123301A  
BAZ2123302A BAZ2123303A BAZ2123304A BAZ2123310A BAZ2123314A BAZ2123315A BAZ2123318A BAZ2123319A BAZ2123320A  
BAZ2123321A BAZ2123322A BAZ2123323A BAZ2123324A BAZ2123325A BAZ2123327A BAZ2123328A BAZ2123329A BAZ2123330A  
BAZ2123331A BAZ2123332A BAZ2123333A BAZ2123334A BAZ2123335A BAZ2123336A BAZ2123337A BAZ2123338A BAZ2123339A  
BAZ2123350A BAZ2123351A BAZ2123352A BAZ2123353A BAZ2123354A BAZ2123355A BAZ2123356A BAZ2123357A BAZ2123358A  
BAZ2123359A BAZ2123360A BAZ2123361A BAZ2123362A BAZ2123363A BAZ2123364A BAZ2123367A BAZ2123368A BAZ2123369A  
BAZ2123370A BAZ2123371A BAZ2123372A BAZ2123373A BAZ2123374A BAZ2123375A BAZ2123376A BAZ2123377A BAZ2123378A  
BAZ2123379A BAZ2123380A BAZ2123389A BAZ2123390A BAZ2123401A BAZ2123407A BAZ2123408A BAZ2123424A BAZ2123457A  
BAZ2123458A BAZ2123460A BAZ2123461A BAZ2123462A BAZ2123463A BAZ2123464A BAZ2123465A BAZ2123466A BAZ2123467A  
BAZ2123468A BAZ2123469A BAZ2123477A

## ŽIGOVI / ŽIGOVI / ЖИГОВИ

BAZ1820846 BAZ1820905 BAZ1820970 BAZ1821201 BAZ1821208 BAZ1821302 BAZ1821347 BAZ1821350 BAZ1821353 BAZ1821355  
BAZ1821361 BAZ1821459 BAZ1821474 BAZ1821481 BAZ1921528 BAZ1921557 BAZ1921560 BAZ1921561 BAZ1921567 BAZ1921568  
BAZ1921591 BAZ1921593 BAZ1921594 BAZ1921595 BAZ1921596 BAZ1921599 BAZ1921601 BAZ1921602 BAZ1921604 BAZ1921605  
BAZ1921606 BAZ1921607 BAZ1921608 BAZ1921612 BAZ1921613 BAZ1921616 BAZ1921617 BAZ1921618 BAZ1921619 BAZ1921677  
BAZ1921726 BAZ1921736 BAZ1921822 BAZ1921844 BAZ1921850 BAZ1921851 BAZ1921852 BAZ1921853 BAZ1921854 BAZ1921855  
BAZ1921856 BAZ1921859 BAZ1921863 BAZ1921868 BAZ1921869 BAZ1921870 BAZ1921877 BAZ1921878 BAZ1921889 BAZ1921909  
BAZ1921910 BAZ1921911 BAZ1921912 BAZ1921918 BAZ1921919 BAZ1921920 BAZ1921921 BAZ1921922 BAZ1921923 BAZ1921924  
BAZ1921925 BAZ1921926 BAZ1921927 BAZ1921928 BAZ1921929 BAZ1921930 BAZ1921936 BAZ1921937 BAZ1921938 BAZ1921940  
BAZ1921941 BAZ1921944 BAZ1921945 BAZ1921951 BAZ1921954 BAZ1921955 BAZ1921957 BAZ1921958 BAZ1921961 BAZ1921962  
BAZ1921963 BAZ1921967 BAZ1921968 BAZ1921969 BAZ1921970 BAZ1921972 BAZ1921973 BAZ1921974 BAZ1921975 BAZ1921976  
BAZ1921977 BAZ1921978 BAZ1921979 BAZ1921981 BAZ1921982 BAZ1921985 BAZ1921987 BAZ1921989 BAZ1921991 BAZ1922001  
BAZ1922002 BAZ1922003 BAZ1922004 BAZ1922006 BAZ1922007 BAZ1922008 BAZ1922009 BAZ1922010 BAZ1922011 BAZ1922012  
BAZ1922014 BAZ1922015 BAZ1922018 BAZ1922019 BAZ1922024 BAZ1922027 BAZ1922031 BAZ1922032 BAZ1922033 BAZ1922034  
BAZ1922035 BAZ1922038 BAZ1922039 BAZ1922040 BAZ1922049 BAZ1922050 BAZ1922051 BAZ1922052 BAZ1922053 BAZ1922054  
BAZ1922055 BAZ1922056 BAZ1922057 BAZ1922060 BAZ1922061 BAZ1922062 BAZ1922063 BAZ1922068 BAZ1922069 BAZ1922070  
BAZ1922071 BAZ1922072 BAZ1922078 BAZ1922084 BAZ1922085 BAZ1922089 BAZ1922096 BAZ1922097 BAZ1922106 BAZ1922112  
BAZ1922137 BAZ1922138 BAZ1922147 BAZ1922151 BAZ1922154 BAZ1922156 BAZ1922159 BAZ1922162 BAZ1922163 BAZ1922164  
BAZ1922165 BAZ1922166 BAZ1922167 BAZ1922168 BAZ1922169 BAZ1922170 BAZ1922179 BAZ1922181 BAZ1922186 BAZ1922190  
BAZ1922191 BAZ1922200 BAZ1922201 BAZ1922202 BAZ1922203 BAZ1922204 BAZ1922205 BAZ1922208 BAZ1922209 BAZ1922210  
BAZ1922212 BAZ1922213 BAZ1922214 BAZ1922218 BAZ1922221 BAZ1922222 BAZ1922244 BAZ1922245 BAZ1922246 BAZ1922247  
BAZ1922249 BAZ1922250 BAZ1922252 BAZ1922253 BAZ1922254 BAZ1922256 BAZ1922257 BAZ1922261 BAZ1922262 BAZ1922263  
BAZ1922264 BAZ1922265 BAZ1922266 BAZ1922267 BAZ1922268 BAZ1922270 BAZ1922271 BAZ1922272 BAZ1922273 BAZ1922274  
BAZ1922275 BAZ1922276 BAZ1922281 BAZ2022285 BAZ2022286 BAZ2022287 BAZ2022288 BAZ2022289 BAZ2022290 BAZ2022291  
BAZ2022292 BAZ2022293 BAZ2022294 BAZ2022295 BAZ2022296 BAZ2022298 BAZ2022299 BAZ2022302 BAZ2022310 BAZ2022311  
BAZ2022312 BAZ2022313 BAZ2022314 BAZ2022316 BAZ2022317 BAZ2022318 BAZ2022319 BAZ2022320 BAZ2022321 BAZ2022322  
BAZ2022323 BAZ2022324 BAZ2022326 BAZ2022327 BAZ2022328 BAZ2022330 BAZ2022331 BAZ2022332 BAZ2022333 BAZ2022334  
BAZ2022335 BAZ2022336 BAZ2022337 BAZ2022338 BAZ2022339 BAZ2022340 BAZ2022341 BAZ2022342 BAZ2022343 BAZ2022344  
BAZ2022345 BAZ2022346 BAZ2022347 BAZ2022348 BAZ2022349 BAZ2022350 BAZ2022351 BAZ2022352 BAZ2022353 BAZ2022354  
BAZ2022355 BAZ2022356 BAZ2022357 BAZ2022358 BAZ2022365 BAZ2022366 BAZ2022367 BAZ2022368 BAZ2022369 BAZ2022370  
BAZ2022371 BAZ2022372 BAZ2022373 BAZ2022380 BAZ2022381 BAZ2022382 BAZ2022384 BAZ2022385 BAZ2022388 BAZ2022389  
BAZ2022390 BAZ2022393 BAZ2022394 BAZ2022395 BAZ2022404 BAZ2022412 BAZ2022426 BAZ2022427 BAZ2022428 BAZ2022429  
BAZ2022430 BAZ2022431 BAZ2022433 BAZ2022434 BAZ2022435 BAZ2022436 BAZ2022438 BAZ2022440 BAZ2022441 BAZ2022442  
BAZ2022443 BAZ2022444 BAZ2022445 BAZ2022446 BAZ2022447 BAZ2022448 BAZ2022449 BAZ2022450 BAZ2022451 BAZ2022452  
BAZ2022453 BAZ2022454 BAZ2022455 BAZ2022456 BAZ2022457 BAZ2022458 BAZ2022459 BAZ2022460 BAZ2022461 BAZ2022463  
BAZ2022464 BAZ2022465 BAZ2022468 BAZ2022469 BAZ2022470 BAZ2022471 BAZ2022472 BAZ2022473 BAZ2022474 BAZ2022475  
BAZ2022476 BAZ2022477 BAZ2022478 BAZ2022479 BAZ2022481 BAZ2022482 BAZ2022483 BAZ2022484 BAZ2022485 BAZ2022486  
BAZ2022487 BAZ2022488 BAZ2022489 BAZ2022490 BAZ2022491 BAZ2022492 BAZ2022493 BAZ2022494 BAZ2022495 BAZ2022496  
BAZ2022497 BAZ2022498 BAZ2022499 BAZ2022500 BAZ2022502 BAZ2022503 BAZ2022507 BAZ2022513 BAZ2022516 BAZ2022518  
BAZ2022519 BAZ2022520 BAZ2022521 BAZ2022529 BAZ2022534 BAZ2022536 BAZ2022540 BAZ2022542 BAZ2022545 BAZ2022546  
BAZ2022549 BAZ2022550 BAZ2022555 BAZ2022556 BAZ2022557 BAZ2022558 BAZ2022561 BAZ2022562 BAZ2022571 BAZ2022573  
BAZ2022574 BAZ2022575 BAZ2022576 BAZ2022577 BAZ2022578 BAZ2022579 BAZ2022580 BAZ2022581 BAZ2022582 BAZ2022583  
BAZ2022584 BAZ2022585 BAZ2022586 BAZ2022588 BAZ2022590 BAZ2022623 BAZ2022625 BAZ2022629 BAZ2022630 BAZ2022631  
BAZ2022632 BAZ2022633 BAZ2022634 BAZ2022636 BAZ2022637 BAZ2022638 BAZ2022639 BAZ2022641 BAZ2022642 BAZ2022643  
BAZ2022646 BAZ2022647 BAZ2022648 BAZ2022650 BAZ2022833 BAZ2022997 BAZ2023079 BAZ2123159



## KODOVI ZEMALJA, TERITORIJA I MEĐUNARODNIH ORGANIZACIJA CODES COUNTRIES, TERRITORIES AND INTERNATIONAL ORGANIZATIONS

AD	Andora / Andorra	EA	Euroazijska patentna organizacija (EAPO) / Eur asian Patent Organization (EAPO)
AE	Ujedinjeni Arapski Emirati / United Arab Emirates	EC	Ekvador / Ecuador
AF	Afganistan / Afghanistan	EE	Estonija / Estonia
AG	Antigva i Barbuda / Antigua and Barbuda	EG	Egipat / Egypt
AI	Angvila / Anguilla	EH	Zapadna Sahara / Western Sahara
AL	Albanija / Albania	EM	Ured za harmonizaciju (žigovi i industrijski dizajn) (OHIM) / Office for Harmonization in the Internal Market (Trademarks and Designs) (OHIM)
AM	Armenija / Armenia	EP	Europski patentni ured (EPO) / European Patent Office (EPO)
AN	Nizozemski Antili / Netherlands Antilles	ER	Eritreja / Eritrea
AO	Angola / Angola	ES	Španjolska / Spain
AP	Afrička regionalna organizacija za industrijsko vlasništvo (ARIPO) / African Regional Intellectual Property Organization (ARIPO)	ET	Etiopija / Ethiopia
AR	Argentina / Argentina	FI	Finska / Finland
AT	Austrija / Austria	FJ	Fidži / Fiji
AU	Australija / Australia	FK	Falklandi (Malvini) / Falkland Islands (Malvinas)
AW	Aruba / Aruba	FO	Ovčji Otoci / Faroe Islands
AZ	Azerbejdžan / Azerbaijan	FR	Francuska / France
BA	Bosna i Hercegovina / Bosnia and Herzegovina	GA	Gabon / Gabon
BB	Barbados / Barbados	GB	Velika Britanija i Sjeverna Irska / United Kingdom
BD	Bangladeš / Bangladesh	GC	Patentni ured vijeća za suradnju Arapskih zaljevskih država (GCC) / Patent Office of the Cooperation Council for the Arab States of the Gulf (GCC)
BE	Belgija / Belgium	GD	Grenada / Grenada
BF	Burkina Faso / Burkina Faso	GE	Gruzija / Georgia
BG	Bugarska / Bulgaria	GG	Guernsey / Guernsey
BH	Bahrein / Bahrain	GH	Gana / Ghana
BI	Burundi / Burundi	GI	Gibraltar / Gibraltar
BJ	Benin / Benin	GL	Grenland / Greenland
BM	Bermudi / Bermuda	GM	Gambija / Gambia
BN	Brunej / Brunei Darussalam	GN	Gvineja / Guinea
BO	Bolivija / Bolivia	GQ	Ekvatorska Gvineja / Equatorial Guinea
BQ	Bonaire, Sint Eustatius and Saba	GR	Grčka / Greece
BR	Brazil / Brazil	GS	Južna Džordžija i Otoci Južni Sendvič / South Georgia and the South Sandwich Islands
BS	Bahami / Bahamas	GT	Gvatemala / Guatemala
BT	Butan / Bhutan	GW	Gvineja-Biasu / Guinea-Bissau
BV	Otok Buve / Bouvet Island	GY	Gvajana / Guyana
BW	Bocvana / Botswana	HK	Posebno upravno područje Hongkong NR Kine / The Hong Kong Special Administrative Region of the People's Republic of China
BX	Ured Beneluxa za žigove (BBM) i industrijski dizajn (BBDM) / Benelux Trademark Office (BBM) and Benelux Designs Office (BBDM)	HN	Honduras / Honduras
BY	Bjelorusija / Belarus	HR	Hrvatska / Croatia
BZ	Belize / Belize	HT	Haiti / Haiti
CA	Kanada / Canada	HU	Mađarska / Hungary
CD	Demokratska Republika Kongo / Democratic Republic of the Congo	IB	Međunarodni ured Svjetske organizacije za intelektualno vlasništvo (WIPO) / International Bureau of the World Intellectual Property Organization (WIPO)
CF	Srednjoafrička Republika / Central African Republic	ID	Indonezija / Indonesia
CG	Kongo / Congo	IE	Irska / Ireland
CH	Švicarska / Switzerland	IL	Izrael / Israel
CI	Bjelokosna Obala / Côte d'Ivoire	IM	Otok Man / Isle of Man
CK	Kukovi otoci / Cook Islands	IN	Indija / India
CL	Čile / Chile	IQ	Irak / Iraq
CM	Kamerun / Cameroon	IR	Iran / Iran (Islamic Republic of)
CN	Kina / China	IS	Island / Iceland
CO	Kolumbija / Colombia	IT	Italija / Italy
CR	Kostarika / Costa Rica	JE	Jersey / Jersey
CU	Kuba / Cuba	JM	Jamajka / Jamaica
CV	Zelenortska Republika / Cape Verde	JO	Jordan / Jordan
CY	Čipar / Cyprus	JP	Japan / Japan
CZ	Češka / Czech Republic		
DE	Njemačka / Germany		
DJ	Džibuti / Djibouti		
DK	Danska / Denmark		
DM	Dominika / Dominica		
DO	Dominikanska Republika / Dominican Republic		
DZ	Alžir / Algeria		

KE	Kenija / Kenya	PK	Pakistan / Pakistan
KG	Kirgistan / Kyrgyzstan	PL	Poljska / Poland
KH	Kambodža / Cambodia	PT	Portugal / Portugal
KI	Kiribati / Kiribati	PW	Palau / Palau
KM	Komori / Comoros	PY	Paragvaj / Paraguay
KN	Sveti Kristofor i Nevis / Saint Kitts and Nevis	QA	Katar / Qatar
KP	Koreja (Sjeverna) / Democratic People's Republic of Korea	RO	Rumunjska / Romania
KR	Koreja (Južna) / Republic of Korea	RS	Srbija / Serbia
KW	Kuvajt / Kuwait	RU	Rusija / Russian Federation
KY	Kajmanski Otoci / Cayman Islands	RW	Ruanda / Rwanda
KZ	Kazahstan / Kazakhstan	SA	Saudijska Arabija / Saudi Arabia
LA	Laos / Lao People's Democratic Republic	SB	Solomonski Otoci / Solomon Islands
LB	Libanon / Lebanon	SC	Sejšeli / Seychelles
LC	Sveta Lucija / Saint Lucia	SD	Sudan / Sudan
LI	Lihtenštajn / Liechtenstein	SE	Švedska / Sweden
LK	Šri Lanka / Sri Lanka	SG	Singapur / Singapore
LR	Liberija / Liberia	SH	Sveta Helena / Saint Helena
LS	Lesoto / Lesotho	SI	Slovenija / Slovenia
LT	Litva / Lithuania	SK	Slovačka / Slovakia
LU	Luksemburg / Luxembourg	SL	Sijera Leone / Sierra Leone
LV	Letonija / Latvia	SM	San Marino / San Marino
LY	Libija / Libya	SN	Senegal / Senegal
MA	Maroko / Morocco	SO	Somalija / Somalia
MC	Monako / Monaco	SR	Surinam / Suriname
MD	Moldavija / Republic of Moldova	SS	Južni Sudan / South Sudan
ME	Crna Gora / Montenegro	ST	Sveti Toma i Princip / Sao Tome and Principe
MG	Madagaskar / Madagascar	SV	Salvador / El Salvador
MK	Makedonija / The former Yugoslav Republic of Macedonia	SY	Sirija / Syrian Arab Republic
ML	Mali / Mali	SZ	Svazi / Swaziland
MM	Burma / Myanmar	TC	Otoci Turks i Caicos / Turks and Caicos Islands
MN	Mongolija / Mongolia	TD	Čad / Chad
MO	Makao / Macao	TG	Togo / Togo
MP	Sjeverni Marijanski Otoci / Northern Mariana Islands	TH	Tajland / Thailand
MR	Mauritanija / Mauritania	TJ	Tadžikistan / Tajikistan
MS	Montserrat / Montserrat	TM	Turkmenistan / Timor-Leste
MT	Malta / Malta	TN	Tunis / Turkmenistan
MU	Mauricijus / Mauritius	TO	Tonga / Tunisia
MV	Maldivi / Maldives	TL	Istočni Timor / Tonga
MW	Malavi / Malawi	TR	Turska / Turkey
MX	Meksiko / Mexico	TT	Trinidad i Tobago / Trinidad and Tobago
MY	Malezija / Malaysia	TV	Tuvalu / Tuvalu
MZ	Mozambik / Mozambique	TW	Tajvan / Taiwan, Province of China
NA	Namibija / Namibia	TZ	Tanzanija / United Republic of Tanzania
NE	Niger / Niger	UA	Ukrajina / Ukraine
NG	Nigerija / Nigeria	UG	Uganda / Uganda
NI	Nikaragva / Nicaragua	US	SAD / United States of America
NL	Nizozemska / Netherlands	UY	Urugvaj / Uruguay
NO	Norveška / Norway	UZ	Uzbekistan / Uzbekistan
NP	Nepal / Nepal	VA	Vatikan / Holy See
NR	Nauru / Nauru	VC	Sveti Vincent i Grenadini / Saint Vincent and the Grenadines
NZ	Novi Zeland / New Zealand	VE	Venezuela / Venezuela
OA	Afrička organizacija za intelektualno vlasništvo (OAPI) / African Intellectual Property Organization (OAPI)	VG	Britanski Djevičanski Otoci / Virgin Islands (British)
OM	Oman / Oman	VN	Vijetnam / Viet Nam
PA	Panama / Panama	VU	Vanuatu / Vanuatu
PE	Peru / Peru	WO	Međunarodni ured Svjetske organizacije za intelektualno vlasništvo / World Intellectual Property Organization (WIPO)
PG	Papuanska Nova Gvineja / Papua New Guinea	WS	Samoa / Samoa
PH	Filipini / Philippines	YE	Jemen / Yemen
		ZA	Južnoafrička Republika / South Africa
		ZM	Zambija / Zambia
		ZW	Zimbabve / Zimbabwe



## KODOVI ZEMALJA, TERITORIJA I MEĐUNARODNIH ORGANIZACIJA КОДОВИ ЗЕМАЉА, ТЕРИТОРИЈА И МЕЂУНАРОДНИХ ОРГАНИЗАЦИЈА

AD	Andora / Андора	DM	Dominika / Доминика
AE	Ujedinjeni Arapski Emirati / Уједињени Арапски Емирати	DO	Dominikanska Republika / Доминиканска Република
AF	Afganistan / Афганистан	DZ	Alžir / Алжир
AG	Antigva i Barbuda / АнтиГВА и БарБУДА	EA	Euroazijska patentna organizacija (EAPO) / Евроазијска патентна организација (ЕАПО)
AI	Angvila / Ангвила	EC	Ekvador / Еквадор
AL	Albanija / Албанија	EE	Estonija / Естонија
AM	Armenija / Јерменија	EG	Egipat / Египат
AN	Nizozemski Antili / Холандски Антили	EH	Zapadna Sahara / Западна Сахара
AO	Angola / Ангола	EM	Ured za harmonizaciju (žigovi i industrijski dizajn)(OHIM) / Биро за хармонизацију (жигови и индустријски дизајн)(ОИМ)
AP	Afrička regionalna organizacija za industrijsko vlasništvo (ARIPO) / Афричка регионална организација за индустријску својину (ARIPO)	EP	Evropski patentni ured (EPO)/ Европски патентни биро (ЕПО)
AR	Argentina / Аргентина	ER	Eritreja / Еритреја
AT	Austrija / Аустрија	ES	Španjolska / Шпанија
AU	Australija / Аустралија	ET	Etiopija / Етиопија
AW	Aruba / Аруба	FI	Finska / Финска
AZ	Azerbejdžan / Азербејџан	FJ	Fidži / Фиџи
BA	Bosna i Hercegovina / Босна и Херцеговина	FK	Falklandi (Malvini) / Foklandska Ostrva
BB	Barbados / Барбадос	FO	Ovčji Otoci / Фарска Острва
BD	Bangladeš / Бангладеш	FR	Francuska / Француска
BE	Belgija / Белгија	GA	Gabon / Габон
BF	Burkina Faso / Горња Волта	GB	Velika Britanija i Sjeverna Irska / Велика Британија и Сјеверна Ирска
BG	Bugarska / Бугарска	GC	Patentni ured vijeća za suradnju Arapskih zaljevskih država (GCC) / Патентни завод Савјета за сарадњу Арапских заљевских држава (GCC)
BH	Bahrein / Бахреин	GD	Grenada / Гренада
BI	Burundi / Бурунди	GE	Gruzija / Грузија
BJ	Benin / Бенин	GG	Guernsey / Гернзи
BM	Bermudi / Бермуди	GH	Gana / Гана
BN	Brunej / Брунеј	GI	Gibraltar / Гибралтар
BO	Bolivija / Боливија	GL	Grenland / Гренланд
BQ	Bonaire / Бонаире	GM	Gambija / Гамбија
BR	Brazil / Бразил	GN	Gvineja / Гвинеја
BS	Bahami / Бахами	GQ	Ekvatorska Gvineja / Екваторска Гвинеја
BT	Butan / Бутан	GR	Grčka / Грчка
BV	Otok Buve / Буве Острва	GS	Južna Džordžija i Otoci Južni Sendvič / Јужна Џорџија и Јужна Сендвичка острва
BW	Botsvana / Боцвана	GT	Gvatemala / Гватемала
BX	Ured Beneluxa za žigove(BBM) i industrijski dizajn (BBDM) / Биро Бенелуха за жигове(BBM) и индустријски дизајн (BBDM)	GW	Gvineja-Biasu / Гвинеја-Биасу
BY	Bjelorusija / Бјелорусија	GY	Gvajana / Гвајана
BZ	Belize / Белизе	HK	Posebno upravno područje Hongkong NR Kine / Посебно управно подручје Хонгконг НР Кине
CA	Kanada / Канада	HN	Honduras / Хондурас
CD	Demokratska Republika Kongo / Демократска Република Конго	HR	Hrvatska / Хрватска
CF	Srednjoafrička Republika / Средњоафричка Република	HT	Haiti / Хаити
CG	Kongo / Конго	HU	Mađarska / Мађарска
CH	Švicarska / Швајцарска	IB	Međunarodni ured Svjetske organizacije za intelektualno vlasništvo (WIPO) / Међународни биро Свјетске организације за интелектуалну својину (WIPO)
CI	Obala Vjelokosti / Обала Слоноваче	ID	Indonezija / Индонезија
CK	Kukovi otoci / Кук Острва	IE	Irska / Ирска
CL	Čile / Чиле	IL	Izrael / Израел
CM	Kamerun / Камерун	IM	Otok Man / Острво Ман
CN	Kina / Кина	IN	Indija / Индија
CO	Kolumbija / Колумбија	IQ	Irak / Ирак
CR	Kostarika / Костарика	IR	Iran / Иран
CU	Kuba / Куба	IS	Island / Исланд
CV	Zelenortska Republika / Зеленортска Република		
CY	Sipar / Кипар		
CZ	Češka / Чешка Република		
DE	Njemačka / Њемачка		
DJ	Džibuti / Џибути		
DK	Danska / Данска		

IT	Italija / Италија	PL	Poljska / Пољска
JE	Jersey / Јерсеј	PT	Portugal / Португал
JM	Jamaika / Јамајка	PW	Palau / Палау
JO	Jordan / Јордан	PY	Paragvaj / Парагвај
JP	Japan / Јапан	QA	Katar / Катар
KE	Kenija / Кенија	RO	Rumunjska / Румунија
KG	Kirgistan / Киргистан	RS	Srbija / Србија
KH	Kambodža / Камбоџа	RU	Rusija / Русија
KI	Kiribati / Кирибати	RW	Ruanda / Руанда
KM	Komori / Комори	SA	Saudijska Arabija / Саудијска Арабија
KN	Sveti Kristofor i Nevis / Свети Кристофор и Невис	SB	Solomonski Otoci / Соломонска Острва
KP	Koreja (Sjeverna) / ДНР Кореја	SC	Sejšeli / Сејшели
KR	Koreja (Južna) / Република Кореја	SD	Sudan / Судан
KW	Kuvajt / Кувајт	SE	Švedska / Шведска
KY	Kajmanski Otoci / Кајманска Острва	SG	Singapur / Сингапур
KZ	Kazahstan / Казахстан	SH	Sveta Jelena / Света Јелена
LA	Laos / Лаос	SI	Slovenija / Словенија
LB	Libanon / Либанон	SK	Slovačka / Словачка
LC	Sveta Lucija / Света Луција	SL	Sijera Leone / Сијера Леоне
LI	Lichtenštajn / Лихтенштајн	SM	San Marino / Сан Марино
LK	Šri Lanka / Шри Ланка	SN	Senegal / Сенегал
LR	Liberija / Либерија	SO	Somalija / Сомалија
LS	Lesoto / Лесото	SR	Surinam / Суринам
LT	Litva / Литванија	SS	Južni Sudan / Јужни Судан
LU	Luksemburg / Луксембург	ST	Sveti Toma i Princip / Сао Томе и Принсипе
LV	Letonija / Летонија	SV	Salvador / Salvador
LY	Libija / Либија	SY	Sirija / Сирија
MA	Maroko / Мароко	SZ	Svazi / Свазиленд
MC	Monako / Монако	TC	Otoci Turks i Caicos / Турска и Каикоска Острва
MD	Moldavija / Молдавија	TD	Čad / Чад
ME	Crna Gora / Црна Гора	TG	Togo / Того
MG	Madagaskar / Мадагаскар	TH	Tajland / Тајланд
MK	Makedonija / Македонија	TJ	Tadžikistan / Таџикистан
ML	Mali / Мали	TM	Turkmenistan / Туркменистан
MM	Burma / Бурма	TN	Tunis / Тунис
MN	Mongolija / Монголија	TO	Tonga / Тонга
MO	Макао / Макао	TL	Istočni Timor / Источни Тимор
MP	Sjeverni Marijanski Otoci / Сјеверна Маријанска Острва	TR	Turska / Турска
MR	Mauritanija / Мауританија	TT	Trinidad i Tobago / Тринидад и Тобаго
MS	Montserrat / Монтсерат	TV	Tuvalu / Тувалу
MT	Malta / Малта	TW	Tajvan / Тајван
MU	Mauricijus / Маурицијус	TZ	Tanzanija / Танзанија
MV	Maldivi / Малдиви	UA	Ukrajina / Украјина
MW	Malavi / Малави	UG	Uganda / Уганда
MX	Meksiko / Мексико	US	SAD / САД
MY	Malezija / Малезија	OY	Urugvaj / Уругвај
MZ	Mozambik / Мозамбик	UZ	Uzbekistan / Узбекистан
NA	Namibija / Намибија	VA	Vatikan / Ватикан
NE	Niger / Нигер	VC	Sveti Vincent i Grenadini / Свети Винцент и Гренадини
NG	Nigerija / Нигерија	VE	Venezuela / Венезуела
NI	Nikaragva / Никарагва	VG	Britanski Djevičanski Otoci / Британска Дјевичанска Острва
NL	Nizozemska / Холандија	VN	Vijetnam / Вијетнам
NO	Norveška / Норвешка	VU	Vanuatu / Вануату
NP	Nepal / Непал	WO	Međunarodni ured Svjetske organizacije za intelektualno vlasništvo / Свјетска организација за интелектуалну својину
NR	Nauru / Науру	WS	Samoa / Самоа
NZ	Novi Zeland / Нови Зеланд	YE	Jemen / Јемен
OA	Afrička organizacija za intelektualno vlasništvo (OAPI) Афричка организација за интелектуалну својину (OAPI)	ZA	Južnoafrička Republika / Јужноафричка Република
OM	Oman / Оман	ZM	Zambija / Замбија
PA	Panama / Панама	ZW	Zimbabwe / Зимбабве
PE	Peru / Перу		
PG	Papua Nova Gvineja / Папуа Нова Гвинеја		
PH	Filipini / Филипини		
PK	Pakistan / Пакистан		

**PATENTI**  
**PATENTI**  
**ПАТЕНТИ**  
**PATENTS**

## PATENTI / PATENTI /ПАТЕНТИ

Međunarodni kodovi za identifikaciju bibliografskih podataka o patentima prema standardu *WIPO ST. 9. INID / Internationally agreed Numbers for the Identification of Data/*

---

Međunarodni kodovi za identifikaciju bibliografskih podataka o patentima prema standardu *WIPO ST. 9. INID / Internationally agreed Numbers for the Identification of Data/*

---

Међународни кодови за идентификацију библиографских података о патентима према стандарду *WIPO ST. 9. INID /Internationally agreed Numbers for the Identification of Data/*

---

- (11) Broj patenta / Broj patenta / Број патента
- (21) Broj prijave patenta / Broj prijave patenta / Број пријаве патента
- (22) Datum podnošenja prijave patenta / Datum podnošenja prijave patenta / Датум подношења пријаве патента
- (23) Podaci o izlaganju na izložbi / Podaci o izlaganju na izložbi / Подаци о излагању на изложби
- (26) Jezik objave / Jezik objave / Језик објаве
- (31) Broj prioritetne prijave / Broj prioritetne prijave / Број приоритетне пријаве
- (32) Datum podnošenja prioritetne prijave / Datum podnošenja prioritetne prijave / Датум подношења приоритетне пријаве
- (33) Kod države / Kod države / Код државе
- (43) Datum objave prijave patenta / Datum objave prijave patenta / Датум објаве пријаве патента
- (45) Datum objave patenta / Datum objave patenta / Датум објаве патента
- (51) Međunarodna klasifikacija patenata / Međunarodna klasifikacija patenata / Међународна класификација патената
- (54) Naziv pronalaska / Naziv izuma / Назив проналаска
- (57) Apstrakt / Sažetak / Апстракт
- (71) Podnosilac prijave / Podnositelj prijave / Подносилац пријаве
- (72) Pronalazač / Izumitelj / Проналазач
- (73) Nosilac patenta / Nositelj patenta / Носиоц патента
- (74) Predstavnik / Zastupnik / Заступник
- (86) Broj i datum podnošenja međunarodne (PCT) prijave / Broj i datum podnošenja međunarodne (PCT) prijave / Број и датум подношења међународне (PCT) пријаве
- (87) Broj i datum objave međunarodne (PCT) prijave / Broj i datum objave međunarodne (PCT) prijave / Број и датум објаве међународне (PCT) пријаве
- (96) Broj i datum evropske prijave / Broj i datum evropske prijave / Број и датум европске пријаве
- (97) Datum objave podataka o priznanju evropskog patenta u EPO-u / Datum objave podataka o priznanju evropskog patenta u EPO-u / Датум објаве података о признању европског патента у ЕРО-у

STRUKTURA REGISTRARSKOG BROJA PRIJAVE PATENTA  
STRUKTURA REGISTRACIJSKOG BROJA PRIJAVE PATENTA  
СТРУКТУРА РЕГИСТАРСКОГ БРОЈА ПРИЈАВЕ ПАТЕНТА

**BA P 97 0001 A**



*Napomena: Nakon što Institut za intelektualno vlasništvo prizna patent slovna oznaka A se briše*

*Napomena: Nakon što Institut za intelektualno vlasništvo prizna patent slovna oznaka A se briše*

*Напомена: Након што институт за интелектуалну својину призна патент словна ознака А се брише*

(21) **BAP203357A** (22) 2020-05-11

(43) 2021-12-31

(26) HR

(86) PCT/BA2021/000003 2021-05-07

(51) **A61L 2202/00, B09B 3/0075**(75) PONJAVIĆ, Katarina  
Stjepana Tomaševića bb, 72230 Žepče  
BA(54) **PAMETNI UREĐAJ I POSTUPAK ZA  
SIGURNO ZBRINJAVANJE INFEKTIVNOG  
MEDICINSKOG OTPADA POMOĆU UV  
SVJETLA**

(57)

Efikasno i adekvatno zbrinjavanje medicinskog infektivnog otpada proporcionalno je smanjenju širenja infektivnih bolesti i samog obolijevanja među ljudima. Bit ove metode i izuma jest da se pravovremeno infektivni medicinski otpad na brz, efikasan, jednostavan, te ekološki prihvatljiv način sigurno zbrine i pretvori u inertni – komunalni otpad. Dosadašnje metode i uređaji za zbrinjavanje infektivnog medicinskog otpada podrazumijevaju dugotrajne postupke prikupljanja, razvrstavanja i skladištenja infektivnog medicinskog otpada čime se povećava rizik od sekundarnih infekcija. Ovim izumom i metodom preskače se postupak skupljanja, razvrstavanja i skladištenja medicinskog infektivnog otpada, a cjelokupan proces u izumu se odvija u tri neraskidive faze čiji je krajnji produkt komunalni – inertni otpad. Bitno je naglasiti da će ovom metodom i izumom i najmanja količina infektivnog medicinskog otpada odmah na odgovarajući način biti zbrinuta. A kao rezultat toga imat ćemo maksimalnu kontrolu nad cjelokupnim medicinskim infektivnim otpadom.

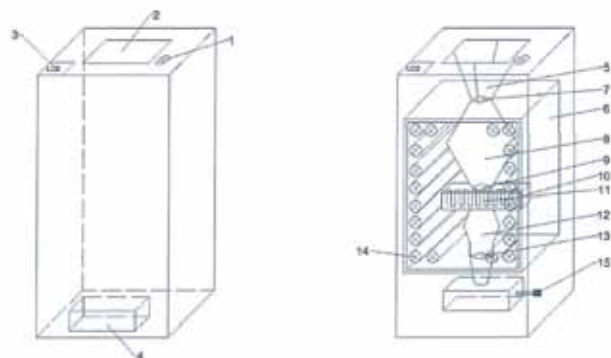
(21) **BAP203359A** (22) 2020-06-02

(43) 2021-12-31

(51) **E02B 3/06**(75) KUTLE, Zoran  
Antuna Mihanovića bb, 88220 Široki Brijeg  
BA(54) **NAPRAVA KOJA PRETVARA VELIKE  
MORSKE VALOVE U VRLO MALE  
VALOVE**

(57)

Naprava koja pretvara valovito more u mirno more se sastoji od većeg broja metalnih kutija (4) koje su poredane u niz . u svakoj kutiji se nalazi više gumenih spremnika (9) koji se mogu napuhati zrakom. Ove metalne kutije na gornjoj strani imaju postavljene metalne cijevi (5) pravokutnog oblika poredane duž cijele kutije u više slojeva. Ova naprava je za dno mora pričvršćena čeličnom užadi (7). Na prednjoj i zadnjoj bočnoj strani metalne kutije su postavljena po dva metalna produžetka cijevastog oblika (6) u kojima se također nalaze gumeni spremnici za zrak (9). Na donjoj ploči metalne kutije cijelom dužinom je postavljena metalna ploča koja je ukošena prema obali (12).



(21) **BAP203360A** (22) 2020-06-05  
(43) 2021-12-31

(75) ĐOKOVIĆ, Zoran  
Vojvođanska 18, 78000 Banja Luka  
BA

(54) **VOĆNI INSTANT ŠEJK NAPITAK**

(57)

Voćni šejk (smoothie) je osvježavajući napitak i dodatak ishrani, kojim je postignuta odgovarajuća gustoća, kremastost i galatkoća.  
Dnevna doza unosa za odrasle osobe je do 2000kcal.

(21) **BAP203361A** (22) 2020-06-14  
(43) 2021-12-31

(26) BS

(86) PCT/BA2021/000002 2021-05-05

(51) **A62B 18/00**

(75) ALIĆ, Fikret  
Hajrudina Mešića 117, 75207 Tuzla  
BA

(54) **FILTERSKE NAOČALE S  
TEMPERATURNIM MONITORINGOM**

(57)

Filterske naočale s temperaturnim monitoringom predstavljaju kombinaciju optički transparentnog okvira (1) unutar kojeg je smješten profilisani razvodni kanal (2) koji se jednim dijelom povezuju sa profiliranom komorom za nos (3) dok se drugim dijelom čvrsto razdvojivo povezuju sa profiliranim šupljim krilima (6). U procesu disanja usisavanje zraka je omogućeno kroz profilirana šuplja krila (6) dok je izdah omogućen preko nepovratnog zračnog filtera (5) koji se nalazi u sklopu profilirane komore za nos (3). Filtriranje usisnog zraka omogućeno je zamjenskim zračnim filterom (14) i ultraljubičastom UV lampom (11) koji su smješteni unutar profilirane šupljeg krila (6). Kontinuirano mjerenje temperature čovjeka omogućeno je korištenjem senzora temperature (7) koji naponski signal šalje do mikrokontrolera (8) a na osnovu vrijednosti izmjerene temperature kontrolne lampe (9) svijetle crvenom ili zelenom bojom u zavisnosti od toga da li je temperatura čovjeka u dozvoljenim granicama. Cjelokupan sklop za kontrolu temperature i signalizaciju kao i električna baterija (10) smješteni su unutar profiliranog šupljeg krila (6). U različitim situacijama kada čovjek diše samo na nos efikasnost filtriranja zraka je maksimalna. Čak i u situacijama kada je usna duplja otvorena a disanje se odvija kroz filterske naočale s kontinuiranim monitoringom njihova zaštita čovjeka od virusa, mikroorganizama i različitih čestica je visoke vrijednosti.

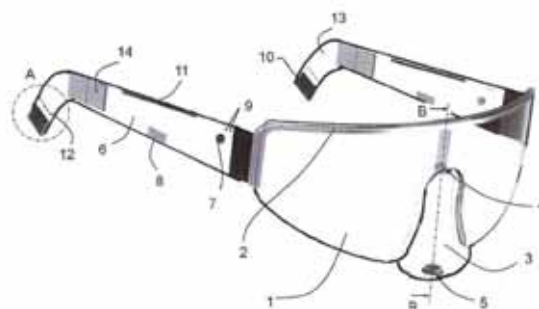

(21) **BAP203365A** (22) 2020-06-24

(43) 2021-12-31

(51) **A41D 13/11**(75) ŠTABEK-GLIHA, Maja  
Maguda 3, 71000 Sarajevo  
BA(54) **SANITARNA MASKA**

(57)

Sanitarna maska, koja uključuje fleksibilni elastični nosač sa zaštitnom površinom (10), pomičan na elastičnoj traci (12) koja čini nosivu konstrukciju sanitarne maske, i savitljivu metalnu traku (16) koja omogućava da se sanitarna maska namjesti u položaj u kojem gornjim dijelom prijanga uz lice ako za tim postoji potreba, omogućuje slobodan prolaz zraka sa donje i bočnih strana u unutrašnjost sanitarne maske do disajnih organa, istovremeno blokirajući kapljice iz okruženja da dospiju na lice korisnika, kao i kapljice korisnika da dospiju u okruženje. Zbog svoje fleksibilnosti, lako se prilagođava potrebama korisnika da prijanga uz lice ili da bude odmaknuta od lica, dopušta dobru provjetrenost unutrašnjosti maske te tako ne ometa disanje, zbog čega je lagana i udobna za nošenje, jednostavna za dezinficiranje i ekonomična za proizvesti.

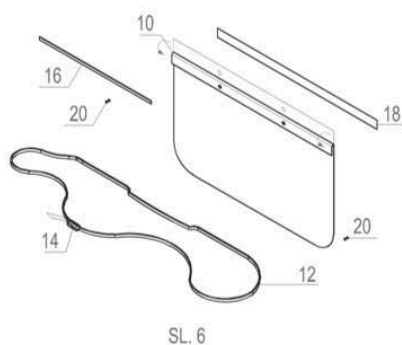
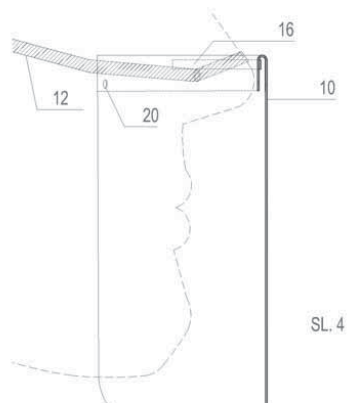
(21) **BAP213401A** (22) 2021-03-15

(43) 2021-12-31

(26) SR

(51) **F16K**(75) STOJANOVIĆ, Velimir  
Velino selo 142, 76313 Brodac  
BA(54) **ELEKTROMAGNETNI I NEO 52 KLIPNI MOTOR**

(57)

Elektro magnetni klipni motor zasnovan je na neodijumskim i elektro magnetnima koji su urađeni na klipnjačama, a koje bregasta radilica nosi. Osnov ovog procesa rada zasnovan je a cevasti neo magnet koji je na klipnjači sa obadvije strane 180° pokreće radilicu tako što će naići na statični isključeni elektro magnet i kada dodje do kraja istog aktivira napon sve dok cevasti magnet ne napusti statični elektro magnet taj proces se isto odvija sa druge strane od 180° sa strane A-B aktivira cio proces rada.

- (21) **BAP213441A** (22) 2021-10-05  
(43) 2021-12-31
- (31) 201910288439.1 (32) 2019-04-10 (33) CN  
(86) PCT/CN2019/094413 2019-07-02
- (87) WO/2020/206852 2020-10-15
- (51) **C04B 28/14 (2006.01), C04B 20/02 (2006.01), C04B 38/02 (2006.01)**
- (71) BEIJING NEW BUILDING MATERIALS PUBLIC LIMITED COMPANY  
Room 1601, Tower A, BNBM, No. 9, Qibei Road, South District of Future Science Park, Changping District, Beijing 102209 CN
- (72) YIN, Dongjie  
Room 1601, Tower A, BNBM, No. 9, Qibei Road, South District of Future Science Park, Changping District, Beijing 102209 CN  
WANG, Pengqi  
Room 1601, Tower A, BNBM, No. 9, Qibei Road, South District of Future Science Park, Changping District, Beijing 102209 CN  
JIAN, Ming  
Room 1601, Tower A, BNBM, No. 9, Qibei Road, South District of Future, Science Park, Changping District, Beijing 102209 CN  
TAN, Danjun  
Room 1601, Tower A, BNBM, No. 9, Qibei Road, South District of Future Science Park, Changping District, Beijing 102209 CN  
HE, Liang  
Room 1601, Tower A, BNBM, No. 9, Qibei Road, South District of Future, Science Park, Changping District, Beijing 102209 CN  
WU, Fade  
Room 1601, Tower A, BNBM, No. 9, Qibei Road, South District of Future Science Park, Changping District, Beijing 102209 CN
- (74) "ŽIVKO MIJATOVIĆ & PARTNERS" d.o.o.  
Sarajevo  
M.H. Uskufije 3, 71000 Sarajevo  
BA

(54) **SLOJEVITO LIJEVANA PLOČA OD GIPSA PREKRIVENA PAPIROM ZA PROČIŠĆAVANJE ALDEHIDA I NJEZIN POSTUPAK PRIPREME**

(57)

Otkrivene su slojevito lijevane gipsane ploče za uklanjanje aldehida i njihov postupak pripreme, pri čemu sirovine sadrže: 0,2 težinskih dijelova do 1,0 težinskih dijelova komponente A i 5 težinskih dijelova do 20 težinskih dijelova komponente B, pri čemu je komponenta A sredstvo za uklanjanje aldehida napunjeno zeolitom, a komponenta B je smjesa fosfogipsa i modificiranog zeolita. U pripremi slojevito lijevane gipsane ploče za uklanjanje aldehida, nešto fosfogipsa se koristi za zamjenu desulfuriranog gipsa, a različite se komponente miješaju u različite kaše, te se navedene kaše lijevaju slojevito kako bi se napravila ploča od gipsa kako bi se postigao učinak uklanjanja aldehida.

(21) **BAP213442A** (22) 2021-10-08  
(43) 2021-12-31

(31)201910311719.X (32)2019-04-17 (33)CN  
(86) PCT/CN2019/097731 2019-07-25

(87) WO/2020/211213 2020-10-22

(51) **C04B 28/14 (2006.01), C04B 14/42 (2006.01), C04B 1/52 (2006.01)**

(71) BEIJING NEW BUILDING MATERIALS PUBLIC LIMITED COMPANY  
Room 1601, Tower A, BNBM, No. 9, Qibei Road, South District of Future Science Park, Changping District, Beijing 102209 CN

(72) YIN, Dongjie  
Room 1601, Tower A, BNBM, No. 9, Qibei Road, South District of Future Science Park, Changping District, Beijing 102209 CN

WU, Fade

Room 1601, Tower A, BNBM, No. 9, Qibei Road, South District of Future Science Park, Changping District, Beijing 102209 CN

WANG, Pengqi

Room 1601, Tower A, BNBM, No. 9, Qibei Road, South District of Future Science Park, Changping District, Beijing 102209 CN

TAN, Danjun

Room 1601, Tower A, BNBM, No. 9, Qibei Road, South District of Future Science Park, Changping District, Beijing 102209 CN

JIAN, Ming

Room 1601, Tower A, BNBM, No. 9, Qibei Road, South District of Future, Science Park, Changping District, Beijing 102209 CN

(74) "ŽIVKO MIJATOVIĆ & PARTNERS" d.o.o.  
Sarajevo  
M.H. Uskufije 3, 71000 Sarajevo  
BA

(54) **PLOČA OD GIPSA VISOKE ČVRSTOĆE I POSTUPAK NJEZINE PROIZVODNJE**

(57)

bijeli cement, stakloplastiku, mrežu od stakloplastike i prethodno obrađena ugljikova vlakna. Stakloplastika, mreža od stakloplastike i modificirana ugljikova vlakna nakon prethodne obrade koriste se za proizvodnju gipsane ploče visoke čvrstoće s uzdužnim opterećenjem na lom u rasponu od 740 N do 770 N i opterećenjem na poprečni lom u rasponu od 310 N do 320 N.

Otkrivene su ploče od gipsa visoke čvrstoće i postupak njihove proizvodnje. Materijali za proizvodnju uključuju građevinski gips, alfa gips visoke čvrstoće,

- (21) **BAP213443A** (22) 2021-10-27  
 (43) 2021-12-31
- (31)201910268966.6(32)2019-04-04 (33)CN  
 (86) PCT/CN2019/094250 2019-07-01  
 (87) WO/2020/199400 2020-10-08
- (51) **C04B 28/14 (2006.01), C04B 11/26 (2006.01)**
- (71) BEIJING NEW BUILDING MATERIALS PUBLIC LIMITED COMPANY  
 Room 1601, Tower A, BNBM, No. 9, Qibei Road, South District of Future Science Park, Changping District, Beijing 102209 CN
- (72) YIN, Dongjie  
 Room 1601, Tower A, BNBM, No. 9, Qibei Road, South District of Future Science Park, Changping District, Beijing 102209 CN  
 WANG, Pengqi  
 Room 1601, Tower A, BNBM, No. 9, Qibei Road, South District of Future Science Park, Changping District, Beijing 102209 CN  
 TAN, Danjun  
 Room 1601, Tower A, BNBM, No. 9, Qibei Road, South District of Future Science Park, Changping District, Beijing 102209 CN  
 JIAN, Ming  
 Room 1601, Tower A, BNBM, No. 9, Qibei Road, South District of Future Science Park, Changping District, Beijing 102209 CN
- (74) "ŽIVKO MIJATOVIĆ & PARTNERS" d.o.o.  
 Sarajevo  
 M.H. Uskufije 3, 71000 Sarajevo  
 BA
- (54) **GIPSANA ŽBUKA ZA STROJNO RASPRŠENI ZAVRŠNI PREMAZ KOJA IMA FUNKCIJU PROČIŠĆAVANJA I POSTUPAK ZA NJEZINU PRIMJENU**

(57)

Gipsana žbuka za strojno raspršeni završni premaz koja ima funkciju pročišćavanja, koja sadrži prethodno obrađen prah fosfogipsa, sredstvo za stvrdnjavanje, vodu, usporivač, sredstvo za zadržavanje vode i sredstvo za uklanjanje, te po izboru dodatno sadrži ubrzivač. Omjer mase praha fosfogipsa prije obrade, sredstva za stvrdnjavanje, vode, usporivača, sredstva za zadržavanje vode i sredstva za uklanjanje iznosi 100:(1.5-5) : (200-300):(2-5):(5-25):(0.5-2), a predviđen je postupak pripreme gipsane žbuke. Gipsana žbuka za strojno raspršeni završni premaz uklanja štetne tvari kao što su topivi fosfor i fluor u fosfogipsu, skrućuje štetne ione u fosfogipsu, te omogućava ponovnu uporabu fosfogipsa.

(21) **BAP213445A** (22) 2021-11-01

(43) 2021-12-31

(26) HR

(31) 201910093246.0 (32) 2019-01-30 (33) CN  
(86) PCT/CN2019/093049 2019-06-26

(51) **E04G 21/16 (2006.01), E04G 21/26 (2006.01)**

(71) BEIJING NEW BUILDING MATERIALS PUBLIC LIMITED COMPANY  
Room 1601, Tower A, BNBM, No. 9, Qibei Road, South District of Future Science Park, Changping District, Beijing 102209 CN

(72) HE, Liang  
Room 1601, Tower A, BNBM, No. 9, Qibei Road, South District of Future Science Park, Changping District, Beijing 102209 CN

WANG, Pengqi

Room 1601, Tower A, BNBM, No. 9, Qibei Road, South District of Future Science Park, Changping District, Beijing 102209 CN

WU, Fade

Room 1601, Tower A, BNBM, No. 9, Qibei Road, South District of Future Science Park, Changping District, Beijing 102209 CN

LU, Dingjun

Room 1601, Tower A, BNBM, No. 9, Qibei Road, South District of Future Science Park, Changping District, Beijing 102209 CN

HOU, Jinjiang

Room 1601, Tower A, BNBM, No. 9, Qibei Road, South District of Future Science Park, Changping District, Beijing 102209 CN

(74) "ŽIVKO MIJATOVIĆ & PARTNERS" d.o.o.

Sarajevo

M.H. Uskufije 3, 71000 Sarajevo

BA

(54) **MEHANIČKI POMOĆNI UREĐAJ ZA MONTAŽNI ZID**

(57)

Mehanički pomoćni uređaj za montažni zid, koji sadrži tijelo uređaja (5), modul za hvatanje (1), modul za okretanje (3) i modul za podizanje (2). Modul za okretanje (3) ugrađen je na tijelo uređaja (5). Modul za podizanje (2) ugrađen je na modulu za okretanje (3). Modul za hvatanje (1) ugrađen je na podizni modul (2) pomoću rotirajuće osovine (15) i može se rotirati oko rotacijske osovine (15). Modul za okretanje (3) konfiguriran je za pogon modula za podizanje (2) i modula za hvatanje (1) za okretanje oko vodoravne osi u vodoravnom smjeru. Modul za podizanje (2) konfiguriran je za pogon modula za hvatanje (1) radi kretanja u okomitom smjeru. Mehanički pomoćni uređaj ima jednostavnu konstrukciju i povećava učinkovitost ugradnje.

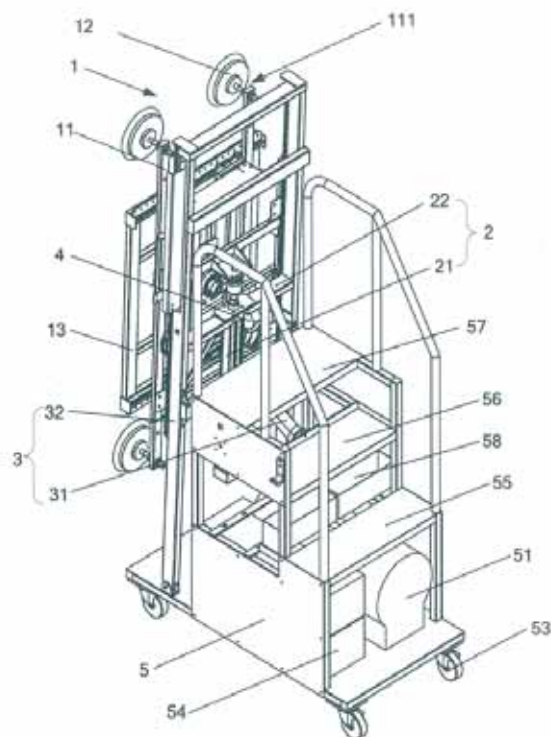



(21) **BAP213446A** (22) 2021-11-01

(43) 2021-12-31

(26) HR

(31) 201910093188.1 (32) 2019-01-30 (33) CN

(86) PCT/CN2019/093055 2019-06-26

(87) WO/2020/155536 2020-08-06

(51) **E04G 21/16 (2006.01), E04G 21/26 (2006.01)**

(71) BEIJING NEW BUILDING MATERIALS PUBLIC LIMITED COMPANY  
Room 1601, Tower A, BNBM, No. 9, Qibei Road, South District of Future Science Park, Changping District, Beijing 102209 CN

(72) HE, Liang  
Room 1601, Tower A, BNBM, No. 9, Qibei Road, South District of Future Science Park, Changping District, Beijing 102209 CN

WANG, Pengqi

Room 1601, Tower A, BNBM, No. 9, Qibei Road, South District of Future Science Park, Changping District, Beijing 102209 CN

TAN, Danjun

Room 1601, Tower A, BNBM, No. 9, Qibei Road, South District of Future Science Park, Changping District, Beijing 102209 CN

WU, Fade

Room 1601, Tower A, BNBM, No. 9, Qibei Road, South District of Future Science Park, Changping District, Beijing 102209 CN

LIU, Changbai

Room 1601, Tower A, BNBM, No. 9, Qibei Road, South District of Future Science Park, Changping District, Beijing 102209 CN

YIN, Dongjie

Room 1601, Tower A, BNBM, No. 9, Qibei Road, South District of Future Science Park, Changping District, Beijing 102209 CN

JIAN, Ming

Room 1601, Tower A, BNBM, No. 9, Qibei Road, South District of Future Science Park, Changping District, Beijing 102209 CN

(74) "ŽIVKO MIJATOVIĆ & PARTNERS" d.o.o.  
Sarajevo  
M.H. Uskufije 3, 71000 Sarajevo  
BA

(54) **MEHANIČKI POTPOMOĞNUT POSTUPAK UGRADNJE MONTAŽNOG ZIDA**

(57)

Mehanički potpomognut postupak ugradnje montažnog zida, izveden pomoću mehanički potpomognutih montažnih kolica za montažu zida, koja sadrže modul hvataljke (1), pri čemu se modul hvataljke (1) može kretati uzduž u smjeru gore i dolje, te rotirati oko vodoravne osi u vodoravnom smjeru i oko osovine rotacije (15) okomito na smjer gore i dolje i vodoravni smjer. Postupak obuhvaća: pomicanje mehanički potpomognutih montažnih kolica na mjesto zidne ploče, modul hvataljke (1) okreće se prema naprijed oko vodoravne osi i hvata zidnu ploču; modul hvataljke (1) pomiče se prema gore i rotira unatrag oko vodoravne osi, zbog čega se zidna ploča nalazi u okomitom stanju; pomicanje mehanički potpomognutih montažnih kolica na mjesto ugradnje i izvođenje ugradnje zidne ploče. Predmetni postupak ugradnje olakšava intenzitet rada, poboljšavajući učinkovitost ugradnje.

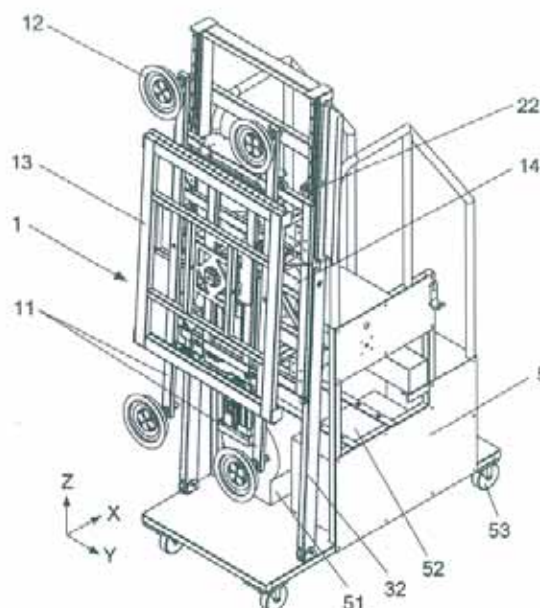

**INDEKS PREMA RASTUĆEM BROJU PRIJAVE PATENATA**  
**INDEKS PREMA RASTUĆEM BROJU PRIJAVE PATENATA**  
**ИНДЕКС ПРЕМА РАСТУЋЕМ БРОЈУ ПРИЈАВЕ ПАТЕНАТА**

**REGISTARSKI BROJ PRIJAVE PATENATA**  
**REGISTRACIJSKI BROJ PRIJAVE PATENATA**  
**РЕГИСТАРСКИ БРОЈ ПРИЈАВЕ ПАТЕНАТА**

**BAR203357A**  
**BAR203359A**  
**BAR203360A**  
**BAR203361A**  
**BAR203365A**  
**BAR213401A**  
**BAR213441A**  
**BAR213442A**  
**BAR213443A**  
**BAR213445A**  
**BAR213446A**

## INDEKS PREMA MKP- INDEKS PREMA MKP- ИНДЕКС ПРЕМА МКП

KLASIFIKACIJSKA OZNAKA PRIJAVE  
PATENATA PREMA MKP

REGISTARSKI BROJ  
PRIJAVE PATENATA

KLASIFIKACIJSKA OZNAKA PRIJAVE  
PATENATA PREMA MKP

REGISTRACIJSKI BROJ  
PRIJAVE PATENATA

КЛАСИФИКАЦИЈСКА ОЗНАКА ПРИЈАВЕ  
ПАТЕНАТА ПРЕМА МКП

РЕГИСТАРСКИ БРОЈ  
ПРИЈАВЕ ПАТЕНАТА

A41D 13/11  
A61L 2202/00  
A62B 18/00  
B09B 3/0075  
C04B 1/52  
C04B 11/26  
C04B 14/42  
C04B 20/02  
C04B 28/14  
C04B 28/14  
C04B 28/14  
C04B 38/02  
E02B 3/06  
E04G 21/16  
E04G 21/16  
E04G 21/26  
E04G 21/26  
F16K

BAP203365A  
BAP203357A  
BAP203361A  
BAP203357A  
BAP213442A  
BAP213443A  
BAP213442A  
BAP213441A  
BAP213441A  
BAP213442A  
BAP213443A  
BAP213441A  
BAP203359A  
BAP213445A  
BAP213446A  
BAP213445A  
BAP213446A  
BAP213401A

**INDEKS PREMA NOSIOCIMA PRIJAVE PATENTA  
INDEKS PREMA NOSITELJIMA PRIJAVE PATENTA  
ИНДЕКС ПРЕМА НОСИОЦИМА ПРИЈАВЕ ПАТЕНТА**

<b>ALIĆ, Fikret</b>	<b>BAP203361A</b>
<b>BEIJING NEW BUILDING MATERIALS PUBLIC LIMITED COMPANY</b>	<b>BAP213441A</b>
<b>BEIJING NEW BUILDING MATERIALS PUBLIC LIMITED COMPANY</b>	<b>BAP213442A</b>
<b>BEIJING NEW BUILDING MATERIALS PUBLIC LIMITED COMPANY</b>	<b>BAP213443A</b>
<b>BEIJING NEW BUILDING MATERIALS PUBLIC LIMITED COMPANY</b>	<b>BAP213445A</b>
<b>BEIJING NEW BUILDING MATERIALS PUBLIC LIMITED COMPANY</b>	<b>BAP213446A</b>
<b>ĐOKOVIĆ, Zoran</b>	<b>BAP203360A</b>
<b>KUTLE, Zoran</b>	<b>BAP203359A</b>
<b>PONJAVIĆ, Katarina</b>	<b>BAP203357A</b>
<b>STOJANOVIĆ, Velimir</b>	<b>BAP213401A</b>
<b>ŠTABEK-GLIHA, Maja</b>	<b>BAP203365A</b>

**RJEŠENJA O PATENTU  
RJEŠENJA O PATENTU  
РЈЕШЕЊА О ПАТЕНТУ**

- (11) **BAP203348** (45) 2021-12-31  
(21) BAP203348A (22) 2020-03-06
- (31) 15/609,870 (32) 2017-05-31 (33) US  
(86) PCT/IB2018/053714 2018-05-24  
(87) WO/2018/220487 2018-12-06
- (51) **A61J 1/10 (2006.01), A61J 1/20 (2006.01),  
F26B 5/06 (2006.01)**
- (73) ADIENNE PHARMA & BIOTECH SA  
Via Zurigo N. 46, 6900 Lugano  
CH
- (72) DI NARO, Antonio Francesco  
7 Via San Bartolomee CH 6922 Morcote  
CH
- (74) "ŽIVKO MIJATOVIĆ & PARTNERS" d.o.o.  
Sarajevo  
M.H. Uskufije 3, 71000 Sarajevo  
BA
- (54) **FLEKSIBILNA KESA SA VIŠE  
ODELJAKA I POSTUPCI ZA NJENO  
KORIŠĆENJE**
- (57)

prvi priključak (112) spojen sa prvim odeljkom (110), pri čemu je prvi priključak konfigurisan za uvođenje farmaceutskog proizvoda u prvi odeljak (110) i omogućavanje prolaska vodene pare iz farmaceutskog proizvoda tokom liofilizacije farmaceutskog proizvoda.

Broj ostalih patentnih zahtjeva: 14

Fleksibilna farmaceutska kesa (100) za liofilizaciju farmaceutskog proizvoda unutar navedene kese koja sadrži:  
prednji film (210);  
zadnji film (220);  
spoljašnji zaptivni spoj (102) koji spaja prednji film sa zadnjim filmom po obodu farmaceutske kese tako da se formira:

prvi odeljak (110) konfigurisan da sadrži liofilizovani farmaceutski proizvod;  
drugi odeljak (120) razdvojen od prvog odeljka (110), gde je drugi odeljak (120) konfigurisan da sadrži rastvor za rekonstituisanje za rekonstituisanje liofilizovanog farmaceutskog proizvoda u prvom odeljku (110);  
pri čemu kesa dodatno sadrži:

zaptivni spoj (130) smešten između prvog odeljka (110) i drugog odeljka (120) koji razdvaja i zaptiva prvi odeljak (110) od drugog odeljka (120); i

**OBJAVA PROŠIRENIH EVROPSKIH PATENATA UPISANIH U REGISTAR PATENATA**  
**OBJAVA PROŠIRENIH EUROPSKIH PATENATA UPISANIH U REGISTAR PATENATA**  
**ОБЈАВА ПРОШИРЕНИХ ЕВРОПСКИХ ПАТЕНАТА УПИСАНИХ У РЕГИСТАР ПАТЕНАТА**

(11) **BA/EP2943185**

(21) **E03719** (22) 2021-01-06

(26) SR

(31) 201361750797 P (32) 2013-01-09 (33) US  
 201361762833 P 2013-02-08 US

(96) 14702977.1 2014-01-09

(97) 2015-11-18

(51) **A61K 9/16** , **A61K 9/50** , **A61K 31/5513** , **A61P 25/22** , **A61P 25/24**

(73) Edgemont Pharmaceuticals, LLC

Liquidating Trust

1037 Raymond Blvd., Suite 1520, Newark,

Nj 07102, US

US

(72) SALTEL, Douglas A.

c/o Edgemont Pharmaceuticals 1250

Capital of Texas Hwy South Building 3 Suite

400 Austin, Texas 78746

US

VACHON, Michael

c/o Edgemont Pharmaceuticals 1250

Capital of Texas Hwy South Building 3 Suite

400 Austin, Texas 78746

US

(74) Dragan Mićunović

Branilaca Sarajeva 10, 71000 Sarajevo

BA

(54) **FORMULACIJE LORAZEPAMA SA PRODUŽENIM OSLOBAĐANJEM**

(57)

1. Farmaceutska kompozicija, koja obuhvata
  - (i) perle sa produženim oslobađanjem lorazepama, pri čemu te perle sa produženim oslobađanjem lorazepama ne oslobađaju 90% lorazepama za manje od 2 sata u USP uređaju tipa 1 (korpica) upotrebom 0.1 N HCl kao podloga za rastvaranje, i
  - (ii) perle sa odloženim produženim oslobađanjem lorazepama, pri čemu perle sa odloženim produženim oslobađanjem lorazepama obuhvataju perle sa produženim oslobađanjem lorazepama koje imaju sloj spoljašnjeg omotača koji uzrokuje odlaganje početka oslobađanja,

pri čemu ukupna količina lorazepama koju sadrži pomenuta kompozicija iznosi 0.5 do 10 mg, obično 1 do 6 mg, kao što je 1 do 4 mg, pri čemu pomenute perle sa produženim oslobađanjem obuhvataju lorazepam dispergovan u polimernoj matrici, a pomenute perle sa odloženim produženim oslobađanjem obuhvataju jezgro sa lorazepamom dispergovanim u polimernoj matrici i enterični omotač koji okružuje pomenuto jezgro, i pri čemu pomenuta polimerna matrica u perlama sa produženim oslobađanjem i perlama sa odloženim produženim oslobađanjem obuhvata HPMC, poliakrilate, ili polietilenske okside.

Broj ostalih patentnih zahtjeva: 15



**(11) BA/EP3505528**(21) **E03764** (22) 2021-02-10

(26) HR

(31)201161478040 P (32)2011-04-21 (33)US  
 201161478038 P 2011-04-24 US  
 201261596692 P 2012-02-08 US  
 201261596690 P 2012-02-08 US

(96) 19155538.2 2012-04-20

(97) 2019-07-03

(51) **C12N 15/113** , **A61K 31/7088** ,  
**A61P 31/14**

(73) GLAXO GROUP LIMITED  
 980 Great West Road, Brentford, Middlesex  
 TW8 9GS  
 GB

(72) SWAYZE, Eric E.  
 2855 Gazelle Court Carlsbad, CA 92010  
 US  
 FREIER, Susan M.  
 2855 Gazelle Court Carlsbad, CA 92010  
 US  
 MCCALED, Michael L.  
 2855 Gazelle Court Carlsbad, CA 92010  
 US

(74) "INTELBIRO" d.o.o.  
 M.H. Uskufije 3, 71000 Sarajevo  
 BA

(54) **MODULIRANJE EKSPRIMIRANJA  
 VIRUSA HEPATITISA B (HBV)**

(57)

1. Spoj, **naznačen time** što sadrži jednolančani modificirani oligonukleotid, namijenjen upotrebi u liječenju bolesti, poremećaja ili stanja povezanog s HBV kod subjekta, gdje je bolest, poremećaj ili stanje žutica, upala jetre, fibroza jetre, upala, ciroza jetre, zatajenje jetre, rak jetre, difuzna hepatocelularna upalna bolest, hemofagocitni sindrom, serumski hepatitis, viremija HBV, ili presađivanje povezano s bolešću jetre, gdje se jednolančani modificirani oligonukleotid sastoji od 20 spojenih nukleozida koji imaju slijed nukleobaza sa SEQ ID NO: 226 i sadrži:

razmačni segment, koji se sastoji od deset spojenih dezoksinukleozida;

5' bočni segment, koji se sastoji od 5 spojenih nukleozida; i

3' bočni segment, koji se sastoji od 5 spojenih nukleozida;

gdje je razmačni segment smješten između 5' bočnog segmenta i 3' bočnog segmenta, gdje svaki nukleozid svakog bočnog segmenta sadrži 2'-O-metoksietilirani šećer, gdje je svaka internukleozidna veza fosforotioatna veza, te gdje je svaki citozin 5-metilcitozin.

Broj ostalih patentnih zahtjeva: 5

**(11) BA/EP3484916****(21) E03794** (22) 2021-03-15

(26) SR

(31) 201600416	(32) 2016-07-12	(33) DK
201700005	2017-01-04	DK
201700008	2017-01-04	DK
201700179	2017-03-14	DK

(96) 17739940.9 2017-07-07

(97) 2019-05-22

**(51) C07K 16/18** , **A61K 39/395** ,  
**G01N 33/68** , **A61P 25/28** , **A61K**  
**49/00** , **A61K 39/00**

(73) H. Lundbeck A/S  
 Ottiliavej 9 2500 Valby  
 DK

(72) PEDERSEN, Jan Torleif  
 c/o H. Lundbeck A/S Ottiliavej 9 2500 Valby  
 DK  
 KJÆRGAARD, Kristian  
 c/o H. Lundbeck A/S Ottiliavej 9 2500 Valby  
 DK  
 PEDERSEN, Lars Østergaard  
 c/o H. Lundbeck A/S Ottiliavej 9 2500 Valby  
 DK  
 ASUNI, Ayodeji Abdur-Rasheed  
 c/o H. Lundbeck A/S Ottiliavej 9 2500 Valby  
 DK  
 ROSENQVIST, Nina Helen  
 c/o H. Lundbeck A/S Ottiliavej 9 2500 Valby  
 DK  
 DAECHSEL, Justus Claus Alfred  
 c/o H. Lundbeck A/S Ottiliavej 9 2500 Valby  
 DK  
 JUHL, Karsten  
 c/o H. Lundbeck A/S Ottiliavej 9 2500 Valby  
 DK  
 TAGMOSE, Lena  
 c/o H. Lundbeck A/S Ottiliavej 9 2500 Valby  
 DK  
 MARIGO, Mauro  
 c/o H. Lundbeck A/S Ottiliavej 9 2500 Valby  
 DK  
 JENSEN, Thomas  
 c/o H. Lundbeck A/S Ottiliavej 9 2500 Valby  
 DK  
 CHRISTENSEN, Søren  
 c/o H. Lundbeck A/S Ottiliavej 9 2500 Valby  
 DK  
 DAVID, Laurent  
 c/o H. Lundbeck A/S Ottiliavej 9 2500 Valby  
 DK

VOLBRACHT, Christiane  
 c/o H. Lundbeck A/S Ottiliavej 9 2500 Valby  
 DK  
 HELBO, Lone  
 c/o H. Lundbeck A/S Ottiliavej 9 2500 Valby  
 DK

(74) Dragan Mićunović  
 Branilaca Sarajeva 10, 71000 Sarajevo  
 BA

**(54) ANTITIJELA SPECIFIČNA ZA  
 HIPERFOSFORILISAN TAU I POSTUPCI  
 NJIHOVE PRIMJENE**

(57)

1. Monoklonalno antitelo koje obuhvata
  - (a) laki lanac koji obuhvata aminokiselinsku sekvencu iz **SEQ ID NO:16**; i
  - (b) teški lanac koji obuhvata aminokiselinsku sekvencu iz **SEQ ID NO:11**, ili
    - (a) laki lanac koji obuhvata aminokiselinsku sekvencu iz **SEQ ID NO:16**; i
    - (b) teški lanac koji obuhvata aminokiselinsku sekvencu iz **SEQ ID NO:24**.

Broj ostalih patentnih zahtjeva: 4

(11) **BA/EP3519398**(21) **E03797** (22) 2021-03-17

(26) SR

(31) 2016191725 (32) 2016-09-29 (33) JP  
(96) 17780169.3 2017-09-28

(97) 2019-08-07

(51) **C07D 401/14** , **C07D 413/14** ,  
**A61K 31/4709** , **A61P 35/00**(73) Daiichi Sankyo Company, Limited  
3-5-1, Nihonbashi Honcho Chuo-ku Tokyo  
103-8426  
JP(72) INAGAKI, Hiroaki  
c/o Daiichi Sankyo Company Limited 3-5-1  
Nihonbashi Honcho Chuo-ku Tokyo 103-  
8426  
JP  
SHIBATA, Yoshihiro  
c/o Daiichi Sankyo Company Limited 3-5-1  
Nihonbashi Honcho Chuo-ku Tokyo 103-  
8426  
JPNAMIKI, Hidenori  
c/o Daiichi Sankyo Company Limited 3-5-1  
Nihonbashi Honcho Chuo-ku Tokyo 103-  
8426  
JPKAGEJI, Hideaki  
c/o Daiichi Sankyo Company Limited 3-5-1  
Nihonbashi Honcho Chuo-ku Tokyo 103-  
8426  
JPNAKAYAMA, Kiyoshi  
c/o Daiichi Sankyo Company Limited 3-5-1  
Nihonbashi Honcho Chuo-ku Tokyo 103-  
8426  
JPKANETA, Yasuyuki  
c/o Daiichi Sankyo Company Limited 3-5-1  
Nihonbashi Honcho Chuo-ku Tokyo 103-  
8426  
JP(74) "ŽIVKO MIJATOVIĆ & PARTNERS" d.o.o.  
Sarajevo  
M.H. Uskufije 3, 71000 Sarajevo  
BA(54) **PIRIDINSKO JEDINJENJE**

(57)

1. Jedinjenje predstavljeno sledećom opštom formulom (I):

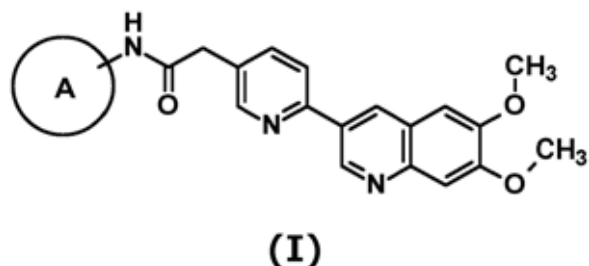

pri čemu A predstavlja jednog odabranog od sledećih formula (Ia) do (Id):

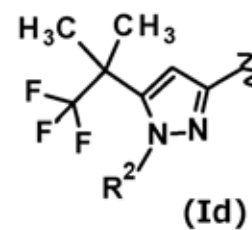
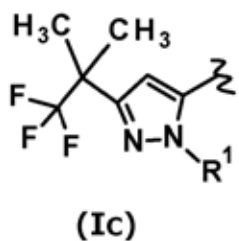
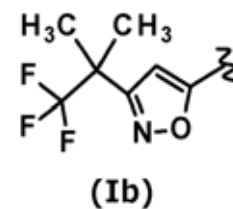
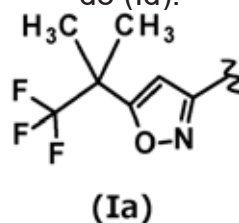
pri čemu R<sub>1</sub> predstavlja atom vodonika ili C<sub>1</sub>-C<sub>3</sub> alkil grupu, i R<sub>2</sub> predstavlja atom vodonika ili C<sub>1</sub>-C<sub>3</sub> alkil grupu, ili njegova farmaceutski prihvatljiva so.

Broj ostalih patentnih zahtjeva: 14

(11) **BA/EP3411381**(21) **E03798** (22) 2021-03-17

(31) 201662291298 P (32) 2016-02-04 (33) US

(96) 17704093.8 2017-02-02

(97) 2018-12-12

(51) **C07J 63/00** , **C12N 9/50** , **A61K 31/575** , **A61K 31/56** , **A61K 31/58** , **A61P 31/18**(73) VIV Healthcare UK (No.5) Limited  
980 Great West Road Brentford, Middlesex  
TW8 9GS  
GB(72) CHEN, Jie  
5 Research Parkway Wallingford,  
Connecticut 06492  
US

CHEN, Yan

5 Research Parkway Wallingford,  
Connecticut 06492  
US

DICKER, Ira B.

5 Research Parkway Wallingford,  
Connecticut 06492  
US

HARTZ, Richard A

5 Research Parkway Wallingford,  
Connecticut 06492  
US

MEANWELL, Nicholas A

5 Research Parkway Wallingford,  
Connecticut 06492  
US

REGUEIRO-REN, Alicia

5 Research Parkway Wallingford,  
Connecticut 06492  
US

SIT, Sing-Yuen

5 Research Parkway Wallingford,  
Connecticut 06492  
US

SIN, Ny

5 Research Parkway Wallingford,  
Connecticut 06492  
US

SWIDORSKI, Jacob

5 Research Parkway Wallingford,  
Connecticut 06492  
US

VENABLES, Brian Lee

5 Research Parkway Wallingford,  
Connecticut 06492  
US

(74) "INTELBIRO" d.o.o.

M.H. Uskufije 3, 71000 Sarajevo  
BA(54) **TRITERPENOIDI MODIFICIRANINA C-3 I C-17 KAO INHIBITORI HIV-1**

(57)

1. Spoj Formule I, uključujući njegove farmaceutski prihvatljive soli:

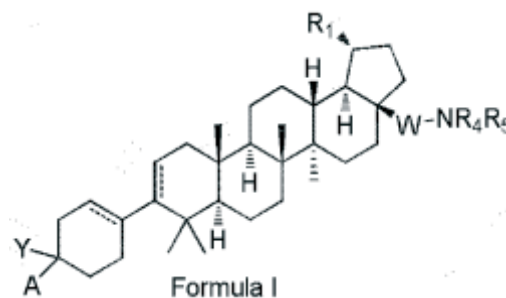

naznačen time što:

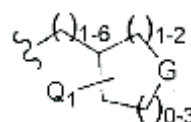
 $R_1$  je izopropenil ili izopropil;A je  $-C_{1-6}$  alkil-OR<sub>0</sub>;gdje je R<sub>0</sub> heteroaril-Q<sub>0</sub>;Q<sub>0</sub> se bira iz skupine koju čine -H, -CN,  $-C_{1-6}$  alkil, -COOH, -Ph,  $-OC_{1-6}$  alkil, -halogen, -CF<sub>3</sub>, Y se bira iz skupine koju čine -COOR<sub>2</sub>, -C(O)NR<sub>2</sub>SO<sub>2</sub>R<sub>3</sub>, -C(O)NHSO<sub>2</sub>NR<sub>2</sub>R<sub>2</sub>, -SO<sub>2</sub>NR<sub>2</sub>C(O)R<sub>2</sub>, -tetrazol, te -CONHOH, gdje n = 1-6;R<sub>2</sub> je -H,  $-C_{1-6}$  alkil,  $-C_{1-6}$  alkil supstituiran alkilom ili  $-C_{1-6}$  alkil supstituiran arilom;W je odsutan, ili je -CH<sub>2</sub>- ili -CO-;R<sub>3</sub> je -H,  $-C_{1-6}$  alkil ili  $-C_{1-6}$  alkil supstituiran alkilom;R<sub>4</sub> se bira iz skupine koju čine -H,  $-C_{1-6}$  alkil,  $-C_{1-6}$  alkil- $C_{3-6}$  cikloalkil,  $-C_{1-6}$  alkil supstituiran s  $-C_{1-6}$ ,  $-C_{1-6}$  alkil-Q<sub>1</sub>,  $-C_{1-6}$  alkil- $C_{3-6}$  cikloalkil-Q<sub>1</sub>, aril, heteroaril, supstituirani heteroaril, -COR<sub>6</sub>, -SO<sub>2</sub>R<sub>7</sub>, -SO<sub>2</sub>NR<sub>2</sub>R<sub>2</sub>, te

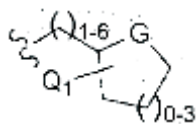

gdje se G bira iz skupine koju čine -O-, -SO<sub>2</sub>- i -NR<sub>12</sub>-;

gdje se Q<sub>1</sub> bira iz skupine koju čine -C<sub>1-6</sub> alkil, -C<sub>1-6</sub> fluoralkil, heteroaril, supstituirani heteroaril, halogen, -CF<sub>3</sub>, -OR<sub>2</sub>, -COOR<sub>2</sub>, -NR<sub>8</sub>R<sub>9</sub>, -CONR<sub>8</sub>R<sub>9</sub> i -SO<sub>2</sub>R<sub>7</sub>;

R<sub>5</sub> se bira iz skupine koju čine -H, -C<sub>1-6</sub> alkil, -C<sub>3-6</sub> cikloalkil, -alkil supstituiran s C<sub>1-6</sub> alkilom, -C<sub>1-6</sub> alkil-NR<sub>8</sub>R<sub>9</sub>, -COR<sub>3</sub>, -SO<sub>2</sub>R<sub>7</sub> i -SO<sub>2</sub>NR<sub>2</sub>R<sub>2</sub>;

uz uvjet da R<sub>4</sub> ili R<sub>5</sub> nije -COR<sub>6</sub> kada je W -CO-;

uz dodatni uvjet da se samo jedan od R<sub>4</sub> ili R<sub>5</sub> bira iz skupine koju čine -COR<sub>6</sub>, -COCOR<sub>6</sub>, -SO<sub>2</sub>R<sub>7</sub> i -SO<sub>2</sub>NR<sub>2</sub>R<sub>2</sub>;

R<sub>6</sub> se bira iz skupine koju čine -H, -C<sub>1-6</sub> alkil, -alkil supstituiran s C<sub>1-6</sub> alkilom, -C<sub>3-6</sub> cikloalkil, -C<sub>3-6</sub> supstituirani-cikloalkil-Q<sub>2</sub>, -C<sub>1-6</sub> alkil-Q<sub>2</sub>, -alkil supstituiran s C<sub>1-6</sub> alkilom-Q<sub>2</sub>, -C<sub>3-6</sub> cikloalkil-Q<sub>2</sub>, aril-Q<sub>2</sub>, -NR<sub>13</sub>R<sub>14</sub>, te -OR<sub>15</sub>;

gdje se Q<sub>2</sub> bira iz skupine koju čine aril, heteroaril, supstituirani heteroaril, -OR<sub>2</sub>, -COOR<sub>2</sub>, -NR<sub>8</sub>R<sub>9</sub>, SO<sub>2</sub>R<sub>7</sub>, -CONHSO<sub>2</sub>R<sub>3</sub>, te -CONHSO<sub>2</sub>NR<sub>2</sub>R<sub>2</sub>;

R<sub>7</sub> se bira iz skupine koju čine -H, -C<sub>1-6</sub> alkil, -alkil supstituiran s C<sub>1-6</sub>, -C<sub>3-6</sub> cikloalkil, -CF<sub>3</sub>, aril, te heteroaril;

R<sub>8</sub> i R<sub>9</sub> se neovisno bira iz skupine koju čine -H, -C<sub>1-6</sub> alkil, -alkil supstituiran s C<sub>1-6</sub>, aril, heteroaril, supstituirani aril, supstituirani heteroaril, -C<sub>1-6</sub> alkil-Q<sub>2</sub>, te -COOR<sub>3</sub>, ili se R<sub>8</sub> i R<sub>9</sub> uzima zajedno sa susjednim N kako bi tvorili prsten kojeg se bira iz skupine koju čine:

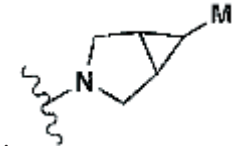
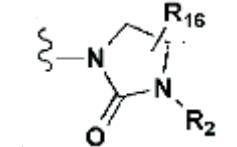
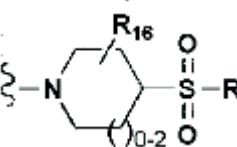
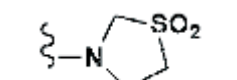
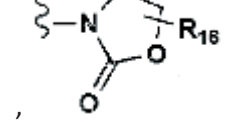
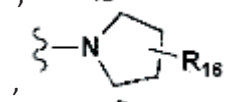
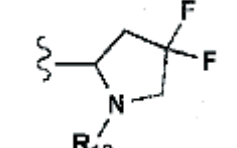
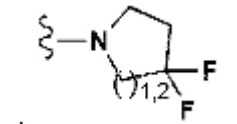
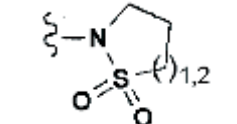
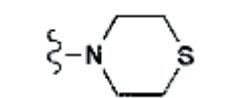
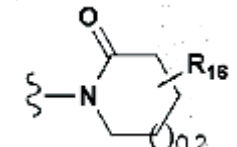
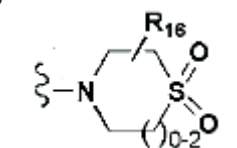
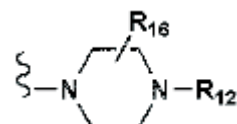
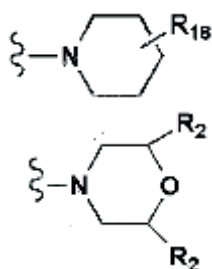

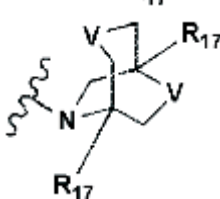
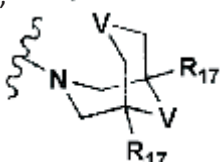
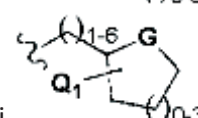
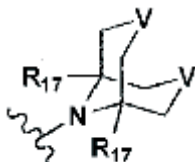
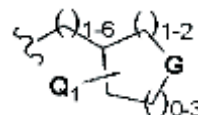
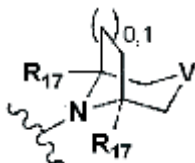
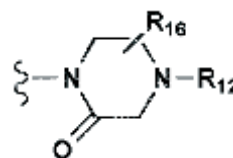
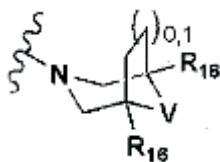
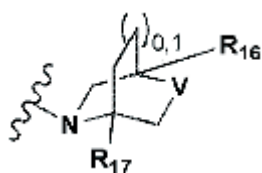

M se bira iz skupine koju čine  $-R_{15}$ ,  $-SO_2R_2$ ,  $-SO_2NR_2R_2$ ,  $-OH$  i  $-NR_2R_{12}$ ;

V se bira iz skupine koju čine  $-CR_{10}R_{11-7}$ ,  $-SO_2-$ ,  $-O-$  i  $-NR_{12-}$ ;

uz uvjet da samo jedan od  $R_8$  ili  $R_9$  može biti  $-COOR_3$ ;

$R_{10}$  i  $R_{11}$  se neovisno bira iz skupine koju čine  $-H$ ,  $-C_{1-6}$  alkil,  $-alkil$  supstituiran s  $C_{1-6}$  i  $-C_{3-6}$  cikloalkil;

$R_{12}$  se bira iz skupine koju čine  $-H$ ,  $-C_{1-6}$  alkil,  $-C_{1-6}$  alkil supstituiran alkilom,  $-CONR_2R_2$ ,  $-SO_2R_3$ , te  $-SO_2NR_2R_2$ ;

$R_{13}$  i  $R_{14}$  se neovisno bira iz skupine koju čine  $-H$ ,  $-C_{1-6}$  alkil,  $-C_{3-6}$  cikloalkil,  $-alkil$  supstituiran s  $C_{1-6}$ ,  $-C_{1-6}$  alkil- $Q_3$ ,  $-C_{1-6}$  alkil- $C_{3-6}$  cikloalkil- $Q_3$ , te alkil supstituiran s  $C_{1-6}-Q_3$ ;

$Q_3$  se bira iz skupine koju čine heteroaril, supstituirani heteroaril,  $-NR_2R_{12}$ ,  $-CONR_2R_2$ ,  $-COOR_2$ ,  $-OR_2$ , te  $-SO_2R_3$ ;

$R_{15}$  se bira iz skupine koju čine  $-C_{1-6}$  alkil,  $-C_{3-6}$  cikloalkil,  $-alkil$  supstituiran s  $C_{1-6}$ ,  $-C_{1-6}$  alkil- $Q_3$ ,  $-C_{1-6}$  alkil- $C_{3-6}$  cikloalkil- $Q_3$  i  $-alkil$  supstituiran s  $C_{1-6}-Q_3$ ;

$R_{16}$  se bira iz skupine koju čine  $-H$ ,  $-C_{1-6}$  alkil,  $-NR_2R_2$ , te  $-COOR_2$ ;

uz uvjet da kada je V  $-NR_{12-}$ ;  $R_{16}$  nije  $-NR_2R_2$ ; i

$R_{17}$  se bira iz skupine koju čine  $-H$ ,  $-C_{1-6}$  alkil,  $-COOR_3$ , te aril.

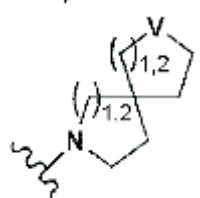
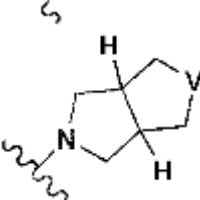
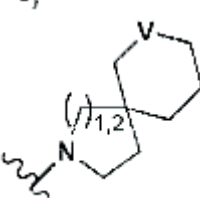
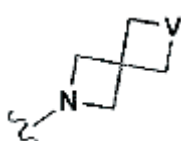

Broj ostalih patentnih zahtjeva: 16

**(11) BA/EP2672973**(21) **E03799** (22) 2021-03-19(31) 201161441988 P(32)2011-02-11 (33)US  
(96) 11785058.6 2011-10-21

(97) 2013-12-18

(51) **A61K 31/4439** , **A61P 25/00** ,  
**A61P 25/16**(73) Bial-Portela & CA, S.A.  
À Avenida da Siderurgia Nacional Apartado  
19 4745-457 S. Mamede do Coronado  
PT(72) SOARES DA SILVA, Patricio Manuel Vieira  
AraujoA Av. da Siderurgia Nacional P-4745-457 S.  
Mamede do Coronado  
PTNUNES, Teresa Lucia Silva Pereira  
A Av. da Siderurgia Nacional P-4745-457 S.  
Mamede do Coronado  
PTWRIGHT, Lyndon Christopher  
A Av. da Siderurgia Nacional P-4745-457 S.  
Mamede do Coronado  
PTPALMA, Pedro Nuno Leal  
A Av. da Siderurgia Nacional P-4745-457 S.  
Mamede do Coronado  
PTLEARMONTH, David Alexander  
A Av. da Siderurgia Nacional P-4745-457 S.  
Mamede do Coronado  
PT

(74) "ŽIVKO MIJATOVIĆ &amp; PARTNERS" d.o.o.

Sarajevo  
M.H. Uskufije 3, 71000 Sarajevo  
BA(54) **REŽIM PRIMJENE NITROKATEHOLA**

(57)

1. Jedinjenje 5-[3-(2,5-dihloro-4,6-dimetil-1-oksi-piridin-3-il)-[1,2,4]oksadiazol-5-il]-3-nitrobenzen-1,2-diol ili njegove farmakološki prihvatljive soli, estri, karbamati i fosfati, za upotrebu u kombinaciji sa kateholaminskim lekom levodopom, za profilaksu ili lečenje Parkinsonove bolesti, naznačeno time, što se jedinjenje primenjuje oralno u jednoj dnevnoj dozi najmanje jedan čas pre ili posle poslednje dnevne doze kateholaminskog leka.

**(11) BA/EP3319956**(21) **E03800** (22) 2021-03-19(31) 15176099 (32) 2015-07-09 (33) EP  
16157350 2016-02-25 EP  
(96) 16734672.5 2016-07-05

(97) 2018-05-16

(51) **C07D 401/14** , **C07D 413/14** ,  
**C07D 401/10** , **C07D 413/10** ,  
**A61K 31/4439** , **A61P 9/00** , **A61P**  
**27/02**(73) Bayer Pharma Aktiengesellschaft  
Müllerstrasse 178 13353 Berlin  
DE(72) JIMENEZ NUNEZ, Eloisa  
Jägerhäuslerweg 49 79104 Freiburg im  
Breisgau  
DEACKERSTAFF, Jens  
Christophstrasse 27 40225 Düsseldorf  
DERÖHRIG, Susanne  
Dietrich-Bonhoeffer-Strasse 66 40724  
Hilden  
DEHILLISCH, Alexander  
Stöckerberg 3 42651 Solingen  
DEMEIER, Katharina  
Seerosenstrasse 3 40822 Mettmann  
DEHEITMEIER, Stefan  
Am Wasserturm 56 42489 Wülfrath  
DETERSTEEGEN, Adrian  
Rübezahlweg 8 42111 Wuppertal  
DESTAMPFUSS, Jan  
Zur Weide 83 40470 Düsseldorf  
DEELLERBROCK, Pascal  
Jahnstrasse 13 B 40215 Düsseldorf  
DEMEIBOM, Daniel  
In den Birken 62b 42113 Wuppertal  
DELANG, Dieter  
Wimmersberger Strasse 60 42553 Velbert  
DE

(74) "INTELBIRO" d.o.o.

M.H. Uskufije 3, 71000 Sarajevo  
BA



(54) **SUPSTITUIRANI DERIVATI  
OKSOPIRIDINA**

(57)

1. Spoj s formulom

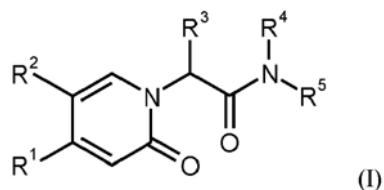

u kojoj

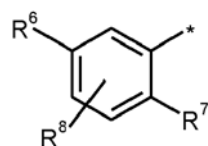
R<sup>1</sup> predstavlja skupinu s formulom

gdje \* je točka vezanja na oksopiridinski prsten,

R<sup>6</sup> predstavlja klor,R<sup>7</sup> predstavlja triazolil,

gdje triazolil je supstituiran supstituentom odabranim iz skupine koju čine klor, difluorometil i trifluorometil,

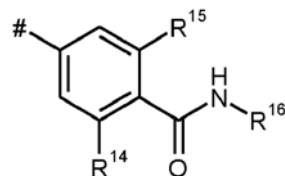
R<sup>8</sup> predstavlja vodik,R<sup>2</sup> predstavlja metoksi,R<sup>3</sup> predstavlja metil, etil ili n-propil,R<sup>4</sup> predstavlja vodik,R<sup>5</sup> predstavlja skupinu s formulom

gdje # je točka vezanja na dušikov atom,

R<sup>14</sup> predstavlja fluor,R<sup>15</sup> predstavlja vodik,R<sup>16</sup> predstavlja vodik,

ili jedna od njegovih soli, njegovi solvati ili solvati njegovih soli.

Broj ostalih patentnih zahtjeva: 11

(11) **BA/EP2994159**(21) **E03841** (22) 2021-05-13(31)PCT/EP2013/001400(32)2013-05-10(33)WO  
(96) 14722117.0 2014-05-07

(97) 2016-03-16

(51) **A61P 35/00** , **G16B 20/00**

(73) BioNTech RNA Pharmaceuticals GmbH

An der Goldgrube 12 55131 Mainz  
DETRON - Translationale Onkologie an  
der Universitätsmedizin der Johannes  
Gutenberg-Universität Mainz gemeinnützige  
GmbH  
Freiligrathstrasse 12 55131 Mainz  
DE

(72) SAHIN, Ugur

Philipp-von-Zabern-Platz 1 55116 Mainz  
DETADMOR, Arbel David  
Am Anger 10 55294 Bodenheim  
DECASTLE, John Christopher  
Rudolf Diesel Strasse 40 55131 Mainz  
DEBOEGEL, Sebastian  
Bergstrasse 13 67823 Obermoschel  
DELÖWER, Martin  
Freseniusstrasse 19 65193 Wiesbaden  
DE

(74) "ŽIVKO MIJATOVIĆ &amp; PARTNERS" d.o.o.

Sarajevo  
M.H. Uskufije 3, 71000 Sarajevo  
BA(54) **PREDVIĐANJE IMUNOGENOSTI  
EPITOPA T STANICA**

(57)

1. Kompjuterizirani postupak predviđanja imunogenosti izmijenjenih peptida koji sadrže aminokiselinske modifikacije, pri čemu su navedene modifikacije supstitucije, gdje postupak obuhvaća korake:

a) utvrđivanje rezultata vezanja modificiranog peptida za jednu ili više MHC molekula,

b) utvrđivanje rezultata vezanja nemodificiranog peptida za jednu ili

više MHC molekula, i  
 c) utvrđivanje rezultata vezanja modificiranog peptida, kada se nalazi u kompleksu MHC-peptid, za jedan ili više T-staničnih receptora, što obuhvaća utvrđivanje rezultata kemijskih i fizičkih sličnosti između nemodificiranih i modificiranih aminokiselina, pri čemu se rezultat međusobnih kemijskih i fizičkih sličnosti određuje na osnovu vjerojatnosti izmjene tih aminokiselina u prirodi, pri čemu aminokiseline koje se češće izmjenjuju u prirodi smatraju međusobno sličnijima, gdje se kemijske i fizičke sličnosti određuju primjenom supstitucijskih matrica,

pri čemu su nemodificirani i modificirani peptidi međusobno identični, sa izuzetkom navedene modifikacije(a), gdje su nemodificirani i modificirani peptidi dužine 8 do 15 aminokiselina, i pri čemu je predviđeno da je modificirani peptid imunogen ako (i) nemodificirani peptid ima rezultat vezanja za jednu ili više MHC molekula koji zadovoljava prag koji ukazuje na vezanje jedne ili više MHC molekula, i (ii) modificirani peptid ima rezultat vezanja za jednu ili više MHC molekula koji zadovoljava prag koji ukazuje na vezanje jedne ili više MHC molekula, i (iii) nemodificirane i modificirane aminokiseline imaju rezultat kemijskih i fizičkih sličnosti koji zadovoljava prag koji ukazuje na kemijsku i fizičku različitost.

Broj ostalih patentnih zahtjeva: 25

(11) **BA/EP3143018**

(21) **E03842** (22) 2021-05-17

(26) HR

(31) 14168303 (32) 2014-05-14 (33) EP  
 (96) 15725195.0 2015-05-14

(97) 2017-03-22

(51) **C07D 413/14** , **A61K 31/4155** ,  
**A61K 31/422** , **C07D 413/12** ,  
**A61P 11/00** , **A61P 9/12** , **A61P**  
**19/02** , **A61P 19/08**

(73) Novartis AG

Lichtstrasse 35 4056 Basel  
 CH

(72) D'SOUZA, Anne-Marie

Novartis Horsham Research Centre  
 Wimplehurst Road Horsham West Sussex  
 RH12 5AB

GB

AHMED, Mahbub

Srg 5th Floor 5 Devonshire Square London  
 EC2M 4YD

GB

PULZ, Robert Alexander

Novartis Pharma AG Novartis Institutes for  
 BioMedical Research Postfach CH-4002  
 Basel

CH

ROONEY, Lisa Ann

Novartis Pharmaceuticals UK Limited  
 Wimplehurst Road Horsham West Sussex  
 RH12 5AB

GB

SMITH, Nichola

Novartis Pharmaceuticals UK Limited  
 Wimplehurst Road Horsham West Sussex  
 RH12 5AB

GB

TROXLER, Thomas Josef

Novartis Pharma AG NIBR Klybeck Novartis  
 Institutes for BioMedical Research Postfach  
 CH-4002 Basel

CH

BALA, Kamlesh Jagdis

42 Ropeland Way Horsham West Sussex  
 RH12 5NY

GB

BREARLEY, Andrew

Novartis Pharmaceuticals UK Limited  
 Wimplehurst Road Horsham West Sussex  
 RH12 5AB

GB

DALE, James  
 Novartis Pharmaceuticals UK Limited  
 Wimbleshurst Road Horsham West Sussex  
 RH12 5AB  
 GB  
 PORTER, David  
 Novartis Pharmaceuticals UK Limited  
 Wimbleshurst Road Horsham West Sussex  
 RH12 5AB  
 GB  
 SANDHAM, David Andrew  
 Novartis Pharmaceuticals UK Limited  
 Wimbleshurst Road Horsham West Sussex  
 RH12 5AB  
 GB  
 SHAW, Duncan  
 Novartis Institutes for BioMedical Research  
 Inc. 250 Massachusetts Avenue Cambridge,  
 Massachusetts 02139  
 US  
 TAYLOR, Jessica Louise  
 Novartis Pharmaceuticals UK Limited  
 Wimbleshurst Road Horsham West Sussex  
 RH12 5AB  
 GB  
 TAYLOR, Roger John  
 Novartis Horsham Research Centre  
 Wimbleshurst Road Horsham West Sussex  
 RH12 5AB  
 GB  
 WRIGGLESWORTH, Joe  
 29 Victoria Road Nottingham Notts NG5  
 2NA  
 GB

(74) Dragan Mićunović  
 Branilaca Sarajeva 10, 71000 Sarajevo  
 BA

(54) **DERIVATI KARBOKSAMIDA**

(57)

1. Spoj formule (I):

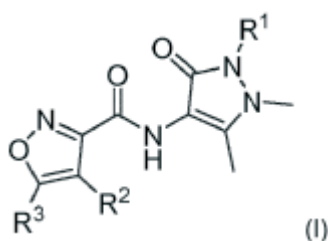

Broj ostalih patentnih zahtjeva: 14

ili njegova farmaceutski prihvatljiva  
 sol, naznačen time što

$R_1$  je  $(C_3-C_6)$ alkil ili  $(C_3-C_6)$

cikloalkil;  
 $R_2$  je metil;  
 $R_3$  se bira od  $(C_6-C_{10})$   
 razgranatog alkila,  $(C_6-C_{10})$   
 razgranatog alkenila,  $(C_5-C_8)$   
 cikloalkenila,  $(C_5-C_8)$ cikloalkila,  
 ili Het; pri čemu je  $(C_5-C_8)$   
 cikloalkenil ili  $(C_5-C_8)$ cikloalkil  
 nesupstituiran ili je supstituiran  
 s jednim, dva, tri ili četiri  
 supstituenta  $R_4$ ; i pri čemu je  
 Het supstituiran s jednim, dva,  
 tri ili četiri supstituenta  $R_4$ ;  
 svaki  $R_4$  je neovisno  
 odabran od halo,  $(C_1-C_4)$ alkil,  
 halo $(C_1-C_4)$ alkil,  $(C_1-C_4)$ alkoksi,  
 ili halo $(C_1-C_4)$ alkoksi; ili  
 dvije  $R_4$  skupine, kada su vezane  
 na isti atom ugljika, mogu se  
 uzeti zajedno s atomom ugljika  
 na koji su vezane tako da tvore  
 ciklopentilni, tetrahidrofuranski  
 ili dioksolanski prsten;  
 pri čemu Het je 5 ili 6 člani  
 potpuno zasićeni ili djelomično  
 zasićeni heterociklički prsten  
 koji sadrži a) 1 kisikov atom  
 u položaju 2- ili 3-, ili b) 2  
 kisikova atom u položajima  
 2- i 5-, ili 2- i 6-, pri čemu je  
 numeriranje relativno prema  
 mjestu spajanja; i  
 $(C_5-C_8)$ cikloalkil može  
 biti monociklički prsten ili  
 premošteni prstenasti sustav  
 koji sadrži 5, 6, 7 ili 8 ugljikovih  
 atoma.

(11) **BA/EP3632912**(21) **E03843** (22) 2021-05-17(31) 201730759 (32) 2017-06-01 (33) ES  
(96) 18759146.6 2018-05-31

(97) 2020-04-08

(51) **C07D 471/04** , **A61P 17/06** ,  
**A61K 31/517**(73) Oncostellae, S.L.  
Edificio FEUGA, D5 Campus Vida.  
Rúa Lope Gómez de Marzoa s/n 15705  
Santiago de Compostela  
ES(72) KURZ, Guido  
Lluís Domenech i Montaner 6 Escalera 5  
E-08950 Esplugues Llobregat Barcelona  
ES  
CAMACHO GÓMEZ, Juan  
Estafeta 61 5-E E-31001 Pamplona Navarra  
ES(74) Dragan Mićunović  
Branilaca Sarajeva 10, 71000 Sarajevo  
BA(54) **DERIVATI PIRIDOHINAZOLINA KORISNI  
KAO INHIBITORI PROTEINSKE KINAZE**

(57)

1. Jedinjenje formule (I):

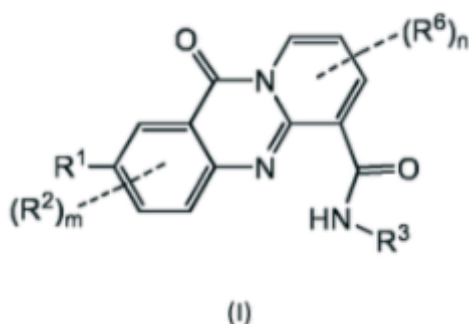

pri čemu:

-  $R_1$  predstavlja grupu izabranu od:

- $C_3-C_6$  cikloalkila opciono supstuisanog grupom izabranom od halogen atoma, linearnog ili razgranatog  $C_1-C_6$  alkila i linearnog ili razgranatog  $C_1-C_4$  alkoksija,
- fenila opciono supstuisanog grupom izabranom od halogen atoma i linearnog ili razgranatog  $C_1-C_6$  alkila,
- $C_4-C_6$  heterocikličnog prstena koji sadrži 1 ili 2 heteroatoma izabrana od N, O i S i koji

je opciono supstuisan grupom izabranom od halogen atoma, linearnog ili razgranatog  $C_1-C_6$  alkila i linearnog ili razgranatog  $C_1-C_4$  alkoksija,

d) fluorin ili bromin atoma,

e) cijano grupe,

f) linearnog ili razgranatog  $C_1-C_3$  alkoksija opciono supstuisanog sa 1, 2 ili 3 halogen atoma.g) linearnog ili razgranatog  $C_1-C_6$  alkila opciono supstuisanog sa 1, 2 ili 3 halogen atoma.

h) -OH,

-  $R_2$  i  $R_6$  nezavisno predstavljaju grupu izabranu od:

a) halogen atoma,

b) linearnog ili razgranatog  $C_1-C_6$  alkila,c) linearnog ili razgranatog  $C_1-C_6$  haloalkila,d)  $C_3-C_6$  cikloalkila opciono supstuisanog grupom izabranom od halogen atoma, linearnog ili razgranatog  $C_1-C_3$  alkila i linearnog ili razgranatog  $C_1-C_2$  alkoksija,

- m i n su celi brojevi nezavisno izabrani od 0 i 1,

-  $R_3$  predstavlja petočlani do desetočlani, zasićeni, cikl koji opciono sadrži 1 ili 2 heteroatoma izabrana od N i O, koji je opciono supstuisan sa 1, 2 ili 3 grupe izabrane od halogen atoma, linearnog ili razgranatog  $C_1-C_6$  alkila, linearnog ili razgranatog  $C_1-C_6$  alkoksija, -OH i  $-NR_4R_5$ ,-  $R_4$  i  $R_5$  predstavljaju nezavisno grupu izabranu od vodonik atoma,  $C_3-C_4$  cikloalkil grupe i linearnog ili razgranatog  $C_1-C_3$  alkila,

uz uslov da jedinjenje formule:

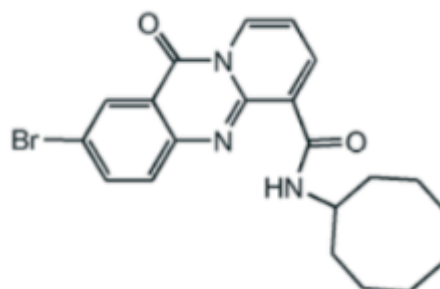

- je isključeno,

i njegova farmaceutski prihvatljiva so.

Broj ostalih patentnih zahtjeva: 14

(11) **BA/EP3334721**(21) **E03844** (22) 2021-05-17(31) 201562203996 P (32) 2015-08-12 (33) US  
201562266867 P 2015-12-14 US

(96) 16751123.7 2016-08-05

(97) 2018-06-20

(51) **C07D 401/12** , **A61K 31/4439** ,  
**A61P 25/06**(73) Eli Lilly and Company  
Lilly Corporate Center Indianapolis, IN  
46285  
US(72) COATES, David Andrew  
c/o Eli Lilly and Company P.O. Box 6288  
Indianapolis, IN 46206-6288  
US  
FORTNER, Kevin Charles  
c/o Eli Lilly and Company P.O. Box 6288  
Indianapolis, IN 46206-6288  
US  
MASSEY, Steven Marc  
c/o Eli Lilly and Company P.O. Box 6288  
Indianapolis, IN 46206-6288  
US  
MYERS, Jason Kenneth  
c/o Eli Lilly and Company P.O. Box 6288  
Indianapolis, IN 46206-6288  
US  
NAVARRO, Antonio  
c/o Eli Lilly and Company P.O. Box 6288  
Indianapolis, IN 46206-6288  
US  
SIEGEL, Miles Goodman  
c/o Eli Lilly and Company P.O. Box 6288  
Indianapolis, IN 46206-6288  
US  
STUCKY, Russell Dean  
c/o Eli Lilly and Company P.O. Box 6288  
Indianapolis, IN 46206-6288  
US(74) "INTELBIRO" d.o.o.  
M.H. Uskufije 3, 71000 Sarajevo  
BA(54) **ANTAGONISTI RECEPTORA CGRP**

(57)

1. Spoj formule:

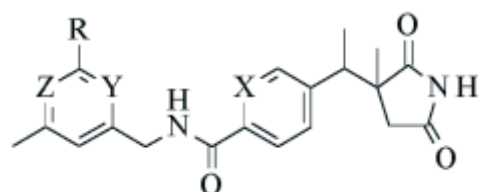

naznačen time što

Y je CH ili N;

Z je CH ili N;

uz uvjet da kada je Y CH, Z je N, a kada je Y N,  
Z je CH;

X je CH ili N; i

R je C1-C3 alkil, C3-C5 cikloalkil ili CN,

ili njegova farmaceutski prihvatljiva sol.

Broj ostalih patentnih zahtjeva: 17

**(11) BA/EP3573983**(21) **E03845** (22) 2021-05-17(31) 201762451137 P(32) 2017-01-27 (33) US  
(96) 18703154.7 2018-01-19

(97) 2019-12-04

(51) **C07D 417/14** , **A61P 25/00** ,  
**A61P 25/28** , **A61K 31/445**(73) Eli Lilly and Company  
Lilly Corporate Center Indianapolis, IN  
46285  
US(72) DREYFUS, Nicolas Jacques Francois  
c/o ELI LILLY AND COMPANY P.O. Box  
6288 Indianapolis, Indiana 46206-6288  
US  
LINDSAY-SCOTT, Peter James  
c/o ELI LILLY AND COMPANY P.O. Box  
6288 Indianapolis, Indiana 46206-6288  
US(74) "INTELBIRO" d.o.o.  
M.H. Uskufije 3, 71000 Sarajevo  
BA(54) **N-[4-FLUOR-5[[[(2S,4S)-2-METIL-4-  
[(5-METIL-1,2,4-OKSADIAZOL-3-IL)  
METOKSI]-1-PIPERIDIL]METIL]TIAZOL-2-  
IL]ACETAMID KAO INHIBITOR OGA**

(57)

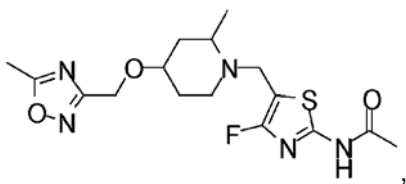
1. Spoj, **naznačen time** što ima formulu:

ili njegova farmaceutski prihvatljiva sol.

Broj ostalih patentnih zahtjeva: 11

**(11) BA/EP3089741**(21) **E03846** (22) 2021-05-17(31) 201400034 (32) 2014-01-02 (33) GB  
(96) 15700082.9 2015-01-02

(97) 2016-11-09

(51) **A61K 9/20** , **A61K 31/506** , **A61P  
35/00**(73) Astrazeneca AB  
151 85 Södertälje  
SE(72) WILSON, David  
AstraZeneca Charter Way Macclesfield  
Cheshire SK10 2NA  
GB  
FINNIE, Cindy  
AstraZeneca Charter Way Macclesfield  
Cheshire SK10 2NA  
GB  
RAW, Steven Anthony  
AstraZeneca Charter Way Macclesfield  
Cheshire SK10 2NA  
GB(74) "INTELBIRO" d.o.o.  
M.H. Uskufije 3, 71000 Sarajevo  
BA(54) **FARMACEUTSKI PRIPRAVCI KOJI  
SADRŽE AZD9291**

(57)

1. Farmaceutski pripravak koji sadrži:

- (a) od 2 do 70 dijelova Sredstva;
- (b) od 5 do 96 dijelova dva ili više farmaceutskih razrjeđivača;
- (c) od 2 do 15 dijelova jednog ili više farmaceutskih sredstava za raspadanje;
- (d) od 0 do 0,75 dijelova jednog ili više farmaceutskih sredstava za topivost; i
- (e) od 0,5 do 3 dijela jednog ili više farmaceutskih sredstava za povećanje skliskosti;

pri čemu svi dijelovi su maseni i zbroj dijelova (a)+(b)+(c)+(d)+(e)=100; pri čemu je jedan od dva ili više farmaceutskih razrjeđivača mikrokristalna celuloza pri čemu mikrokristalna celuloza čini od 7 do



30 mas.% dva ili više farmaceutskih razrjeđivača (b); i pri čemu je Sredstvo N-(2-{2-dimetilaminoetil-metilamino}-4-metoksi-5-{[4-(1-metilindol-3-il)pirimidin-2-il]amino}fenil)prop-2-enamid ili njegova farmaceutski prihvatljiva sol.

Broj ostalih patentnih zahtjeva: 17

(11) **BA/EP3241026**

(21) **E03847** (22) 2021-05-19

(26) SR

(31)201423361 (32)2014-12-30 (33)GB  
201462097994 P 2014-12-30 US

(96) 15822924.5 2015-12-15

(97) 2017-11-08

(51) **G01N 33/68**

(73) Immatics Biotechnologies GmbH  
Paul-Ehrlich-Strasse 15 72076 Tübingen  
DE

(72) WEINSCHENK, Toni  
Im Morgenrain 15 73773 Aichwald  
DE  
LEIBOLD, Julia  
Schwendter Weg 37 6305 Itter  
AT

(74) "ŽIVKO MIJATOVIĆ & PARTNERS" d.o.o.  
Sarajevo  
M.H. Uskufije 3, 71000 Sarajevo  
BA

(54) **METOD ZA APSOLUTNU  
KVANTIFIKACIJU PRIRODNO  
OBRAĐENIH HLA-RESTRIKOVANIH  
PEPTIDA MALIGNIH TUMORA**

(57)

**1.** Metod za apsolutnu kvantifikaciju MHC peptidnog liganda na ćeliji, pri čemu se navedeni metod sastoji od

a) pripremanja ćelija koje prezentuju navedeni MHC peptidni ligand iz biološkog uzorka izabranog iz uzorka tkiva, uzorka krvi, uzorka tumora, ili uzorka inficiranog tkiva koji sadrži navedene ćelije, koje se sastoji od enzimske digestije tkiva i/ili lize ćelija,

b) utvrđivanja broja ćelija u navedenom

preparatu iz koraka a) koje se sastoji od brojanja ćelijskih nukleusa, fotometrijskog utvrđivanja DNK, fluorimetrijskog utvrđivanja DNK ili kvantitativne PCR,

c) dodavanja poznate količine MHC peptidnog liganda i/ili kompleksa peptid-MHC koji treba da se kvantifikuje navedenom preparatu iz koraka a) direktno nakon homogenizacije tkiva („spajkovanje I“),

d) izolovanja MHC peptidnog liganda iz navedenog preparata iz koraka c) kako bi se dobio eluat peptida,

e) dodavanja poznate količine MHC peptidnog liganda koji treba da se kvantifikuje navedenom eluatu peptida („spajkovanje II“) kao unutrašnjeg kalibratora,

f) izvođenja analize masenom spektrometrijom na navedenom MHC peptidnom ligandu da bi se generisao aa) signal za efikasnost izolacije u koraku d),

bb) signal za unutrašnji kalibrator iz koraka e), i

cc) signal za navedeni MHC peptidni ligand iz navedenih pripremljenih ćelija iz koraka a), i

g) kvantifikovanja navedenog MHC peptidnog liganda na osnovu poređenja signala dobijenih u koraku f) sa

aa) dobijenim brojem ćelija,

bb) poznatom količinom navedenog MHC peptidnog liganda i/ili kompleksa peptid-MHC koji treba da se kvantifikuje koja je dodata u koraku c), i

cc) poznatom količinom MHC peptidnog liganda koji treba da se kvantifikuje koja je dodata u koraku e), naznačeno time što se kvantifikacija sastoji od izračunavanja odnosa između signala unutrašnjeg kalibratora iz koraka e) i izolovanog MHC peptidnog liganda i upoređivanja odnosa sa ustanovljenom kalibracionom krivom MHC peptidnog liganda, kao i

naznačeno time što se kvantifikacija dalje sastoji od generisanja kalibracione krive specifične za peptid na osnovu odnosa sa unutrašnjim kalibratorom korišćenim u istoj količini, i utvrđivanja najmanjeg nivoa kvantifikacije (LLOQ) za navedeni MHC peptidni ligand koji treba da se kvantifikuje, te naznačeno time što se apsolutna kvantifikacija MHC peptidnog liganda na ćeliji postiže za MHC peptidni ligand ako je kvantifikovana količina iznad utvrđenog LLOQ.

Broj ostalih patentnih zahtjeva: 9



**(11) BA/EP3638698**(21) **E03848** (22) 2021-05-17

(26) SR

(31) 201862622292 P (32) 2018-01-26 (33) US  
(96) 19701428.5 2019-01-24

(97) 2020-04-22

(51) **C07K 16/28** , **C07K 16/40** ,  
**C07K 16/10** , **A61P 31/16** , **A61K**  
**39/395**(73) Regeneron Pharmaceuticals, Inc.  
777 Old Saw Mill River Road Tarrytown, NY  
10591  
US(72) PURCELL, Lisa  
c/o Regeneron Pharmaceuticals, Inc. 777  
Old Saw Mill River Road Tarrytown, NY  
10591  
US(74) "LINEA SERVICES" d.o.o.  
Maršala Tita 29/IV, 71000 Sarajevo  
BA**(54) ANTI-TMPRSS2 ANTITIJELA I  
FRAGMENTI KOJI VEZUJU ANTIGEN**

(57)

1. Humani protein koji vezuje antigen koji se specifično vezuje za humani TMPRSS2 i koji je antitelo ili njegov fragment koji vezuje antigen, i gde protein koji vezuje antigen obuhvata:

promenjivi region teškog lanca imunoglobulina koji sadrži

(a) CDR-H1 koji sadrži aminokiselinsku sekvencu: G F T F S S Y G (SEQ ID NO: 6),

(b) CDR-H2 koji sadrži aminokiselinsku sekvencu: I W N D G S Y V (SEQ ID NO: 8), i

(c) CDR-H3 koji sadrži aminokiselinsku sekvencu: A R E G E W V L Y Y F D Y (SEQ ID NO: 10); i

promenjivi region lakog lanca imunoglobulina koji sadrži

(a) CDR-L1 koji sadrži aminokiselinsku sekvencu: Q S I S S W (SEQ ID NO: 12),

(b) CDR-L2 koji sadrži aminokiselinsku sekvencu: K A S (SEQ ID NO: 14), i

(c) CDR-L3 koji sadrži aminokiselinsku sekvencu: Q Q Y N S Y S Y T (SEQ ID NO: 16).

Broj ostalih patentnih zahtjeva: 14

**(11) BA/EP3649124**(21) **E03849** (22) 2021-05-21

(26) HR

(31) 201741028024 (32) 2017-08-07 (33) IN  
(96) 18773832.3 2018-08-06

(97) 2020-05-13

(51) **C07D 413/04** , **A61K 31/4545** ,  
**A61P 25/28**(73) Suven Life Sciences Limited  
Serene Chambers Road - 5 Avenue - 7  
Banjara Hills Hyderabad, Telangana 500034  
IN(72) NIROGI, Ramakrishna  
Suven Life Sciences Limited Serene  
Chambers Road-5 Avenue 7 Banjara Hills  
Hyderabad Telangana 500034  
IN  
SHINDE, Anil Karbhari  
Suven Life Sciences Limited Serene  
Chambers Road-5 Avenue 7 Banjara Hills  
Hyderabad Telangana 500034  
INMOHAMMED, Abdul Rasheed  
Suven Life Sciences Limited Serene  
Chambers Road-5 Avenue 7 Banjara Hills  
Hyderabad Telangana 500034  
INBADANGE, Rajesh Kumar  
Suven Life Sciences Limited Serene  
Chambers Road-5 Avenue 7 Banjara Hills  
Hyderabad Telangana 500034  
INBOJJA, Kumar  
Suven Life Sciences Limited Serene  
Chambers Road-5 Avenue 7 Banjara Hills  
Hyderabad Telangana 500034  
INGOYAL, Vinod Kumar  
Suven Life Sciences Limited Serene  
Chambers Road-5 Avenue 7 Banjara Hills  
Hyderabad Telangana 500034  
INPANDEY, Santosh Kumar  
Suven Life Sciences Limited Serene  
Chambers Road-5 Avenue 7 Banjara Hills  
Hyderabad Telangana 500034  
INTHENTU, Jagadeesh Babu  
Suven Life Sciences Limited Serene  
Chambers Road-5 Avenue 7 Banjara Hills  
Hyderabad Telangana 500034

IN  
 JASTI, Venkateswarlu  
 Suven Life Sciences Limited Serene  
 Chambers Road-5 Avenue 7 Banjara Hills  
 Hyderabad Telangana 500034  
 IN

(74) "ŽIVKO MIJATOVIĆ & PARTNERS" d.o.o.  
 Sarajevo  
 M.H. Uskufije 3, 71000 Sarajevo  
 BA

(54) **FLUOROPIPERIDINSKI SPOJEVI KAO  
 ČISTI ANTAGONISTI 5-HT<sub>6</sub> RECEPTORA**

(57)

1. Fluoropiperidinski spoj formule (I),

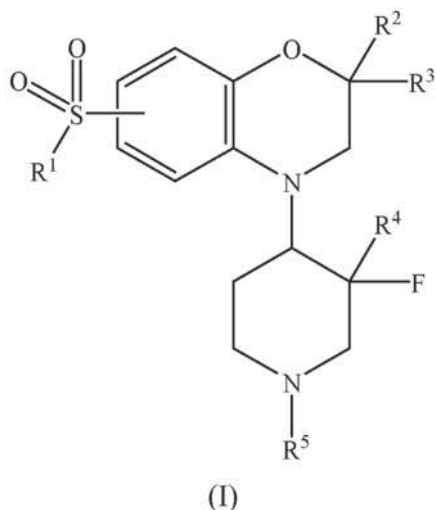

pri čemu:

R<sup>1</sup> predstavlja fenil ili piridil; pri čemu je fenil ili piridil izborno supstituiran sa jednom ili više grupa izabranih između halogena, (C<sub>1-6</sub>)-alkila ili halo(C<sub>1-6</sub>)-alkila;

R<sup>2</sup> predstavlja vodik ili (C<sub>1-6</sub>)-alkil;

R<sup>3</sup> predstavlja vodik ili (C<sub>1-6</sub>)-alkil; ili se R<sup>2</sup> i R<sup>3</sup> mogu međusobno kombinirati da bi formirali (C<sub>3-6</sub>)-cikloalkil;

R<sup>4</sup> predstavlja vodik, (C<sub>1-6</sub>)-alkil ili halo(C<sub>1-6</sub>)-alkil;

R<sup>5</sup> predstavlja vodik, (C<sub>1-6</sub>)-alkil, halo(C<sub>1-6</sub>)-alkil ili -(CH<sub>2</sub>)<sub>0-3</sub>-(C<sub>3-6</sub>)-cikloalkil;

ili njegov stereoizomer ili oblik izotopa ili farmaceutski prihvatljiva sol.

Broj ostalih patentnih zahtjeva: 13

(11) **BA/EP3559009**

(21) **E03850** (22) 2021-05-24

(31)201662438092 P (32)2016-12-22 (33)US  
 201662439614 P 2016-12-28 US  
 (96) 17829574.7 2017-12-22

(97) 2019-10-30

(51) **C07F 5/02** , **A61K 31/69** , **A61P 35/00**

(73) Calithera Biosciences, Inc.  
 343 Oyster Point Boulevard Suite 200  
 South San Francisco, CA 94080  
 US

(72) SJOGREN, Eric B.  
 442 Dell Avenue Mountain View California  
 94043  
 US  
 LI, Jim  
 56 Otsego Avenue San Francisco California  
 94112  
 US  
 CHEN, Lijing  
 Apt. 3211 19500 Pruneridge Avenue  
 Cupertino California 95014  
 US  
 BILLEDEAU, Roland J.  
 3491 Butcher Drive Santa Clara California  
 95051  
 US  
 STANTON, Timothy F.  
 1528 Linda Mar BLVD Pacifica, CA 94044-  
 4329  
 US

VAN ZANDT, Michael  
 91 Golden Hill Drive Guilford Connecticut  
 06437  
 US

WHITEHOUSE, Darren  
 40 Fishing Brook Road Westbrook  
 Connecticut 06498  
 US

JAGDMANN, Gunnar E. Jr.  
 6C Pineview Drive Branford Connecticut  
 06405  
 US

PETERSEN, Lene Raunkjær  
 Anyvej 13 3500 Værløse  
 DK

PARLATI, Francesco  
 1035 York Street San Francisco California  
 94110  
 US  
 GROSS, Matthew I.

934 Springfield Drive Walnut Creek  
California 94598  
US

(74) "INTELBIRO" d.o.o.  
M.H. Uskufije 3, 71000 Sarajevo  
BA

(54) **KOMPOZICIJE I POSTUPCI ZA  
INHIBIRANJE AKTIVNOSTI ARGINAZE**

(57)

1. Jedinjenje koje (a) ima strukturu formule  
(I\*):

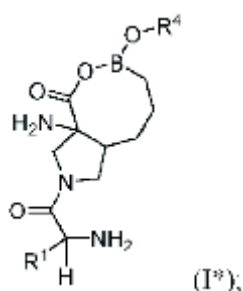

ili (b) je njegova farmaceutski prihvatljiva so;  
gde:

R<sub>1</sub> je metil; i  
R<sub>4</sub> je H ili (C<sub>1</sub>-C<sub>6</sub>) alkil.

Broj ostalih patentnih zahtjeva: 25

(11) **BA/EP3296312**

(21) **E03860** (22) 2021-06-07

(26) SR

(31) 585193 P (32) 2004-07-02 (33) US  
(96) 17184430.1 2005-06-30

(97) 2018-03-21

(51) **C07H 1/02** , **C07H 19/10** , **C07H 19/20**

(73) Geron Corporation  
919 E. Hillsdale Boulevard, Suite 250  
Foster City, CA 94404  
US

(72) GRYAZNOV, Sergei M  
138 W. Bellevue Avenue San Mateo, CA  
California 94402  
US  
PONGRACZ, Krisztina  
6253 Fairlane Drive Oakland, CA California  
94611  
US  
ZIELINSKA, Daria  
1063 Morse Avenue Appartment 25-204  
Sunnyvale, CA California 94089  
US

(74) "PETOŠEVIĆ" d.o.o.  
Željeznička broj 20, 71000 Sarajevo  
BA

(54) **SINTEZA ZAŠTIĆENIH MONOMERA 3'-  
AMIN -5' FOSFORAMIDIT NUKLEOZIDA**

(57)

Monomer adenzina ili gvanozina koji sadrži:

zaštićenu 3'-amino grupu, koja je zaštićena grupom, labilnom u kiseloj sredini; nukleozidnu bazu koja je zaštićena dialkil-, di(cikloalkil)- ili di(aralkil)-formamidinil grupom; i 5'-O-(2-cijanoetil-N,N-diizopropilamino)fosforamidit grupu.

Broj ostalih patentnih zahtjeva: 14

(11) **BA/EP3497103**

(21) **E03861** (22) 2021-06-02

(26) HR

(31) 201662371602 P (32) 2016-08-15 (33) US  
201762533347 P 2017-07-17 US

(96) 17752493.1 2017-07-31

(97) 2019-06-19

(51) **C07D 471/04** , **A61P 35/00**

(73) Pfizer Inc.  
235 East 42nd Street New York, NY 10017  
US

(72) BEHENNA, Douglas Carl  
31302 Calle Del Campo San Juan  
Capistrano, CA 92675  
US  
CHEN, Ping  
7666 Pipit Place San Diego, CA 92129  
US  
FREEMAN-COOK, Kevin Daniel  
7946 Sitio Nispero Carlsbad, CA 92009  
US

HOFFMAN, Robert Louis  
10417 Avenida Magnifica San Diego, CA  
92131-1403

US  
JALAE, Mehran  
11373 Saddle Cove Lane San Diego, CA  
92130

US  
NAGATA, Asako  
7335 Rock Canyon Drive San Diego, CA  
92126

US  
NAIR, Sajiv Krishnan  
1923 White Birch Drive Vista, CA 92081  
US

NINKOVIC, Sacha  
8902 Nottingham Place La Jolla, CA 92037  
US

ORNELAS, Martha Alicia  
15062 Avenida Montuose Apartment C San  
Diego, CA 92129  
US

PALMER, Cynthia Louise  
9847 Ogram Drive La Mesa, CA 91941  
US

RUI, Eugene Yuanjin  
11254 Caminito Corriente San Diego, CA  
92128  
US

(74) "INTELBIRO" d.o.o.  
M.H. Uskufije 3, 71000 Sarajevo  
BA

(54) **PIRIDOPIRIMIDINSKI INHIBITORI  
CDK2/4/6**

(57)

1. Spoj Formule (VI):

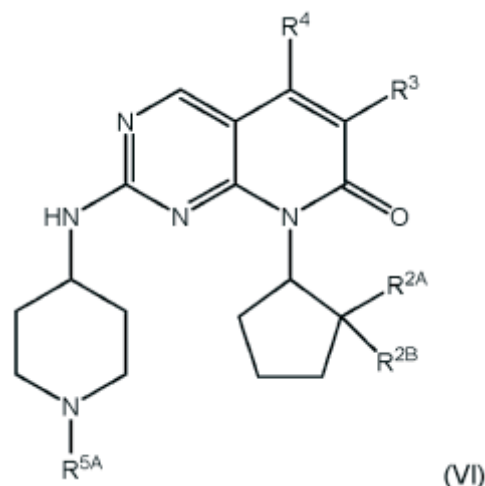

ili njegova farmaceutski prihvatljiva sol, **naznačen  
time** što:

R<sub>2A</sub> i R<sub>2B</sub> su neovisno H, OH ili C<sub>1</sub>-C<sub>4</sub> alkil, uz uvjet  
da najmanje jedan od R<sub>2A</sub> i R<sub>2B</sub> nije H;

R<sub>3</sub> je C<sub>1</sub>-C<sub>4</sub> fluoralkil;

R<sub>4</sub> je H;

R<sub>5A</sub> je SO<sub>2</sub>R<sub>7</sub> ili SO<sub>2</sub>NR<sub>8</sub>R<sub>9</sub>;

R<sub>7</sub> je C<sub>1</sub>-C<sub>4</sub> alkil; i

R<sub>8</sub> i R<sub>9</sub> su neovisno H ili C<sub>1</sub>-C<sub>4</sub> alkil.

Broj ostalih patentnih zahtjeva: 19

(11) **BA/EP3486248**(21) **E03891** (22) 2021-07-02

(31)201261705731 P (32)2012-09-26 (33)US

(96) 18213678.8 2013-09-26

(97) 2019-05-22

(51) **C07D 498/18** , **C07D 498/16** ,  
**A61P 35/00**(73) ImmunoGen, Inc.  
830 Winter Street Waltham, MA 02451  
US(72) Widdison, Wayne C  
7 Holden Road Belmont, MA Massachusetts  
02478  
US  
Zhao, Robert Yongxin  
7 Loring Road Lexington, MA  
Massachusetts 02421  
US(74) "MSA IP"  
Hamdije Kapidžića 12, 71000 Sarajevo  
BA(54) **POBOLJŠANI POSTUPAK ZA  
ACILACIJU MAJTANZINOLA**

(57)

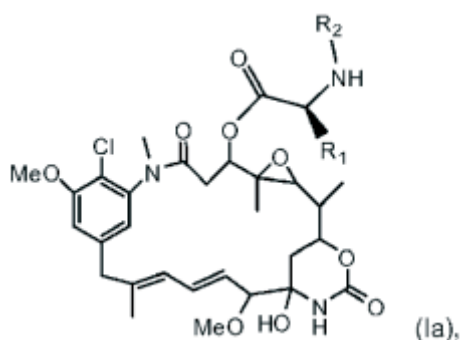
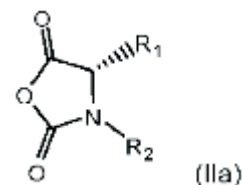
1. Postupak za pripremu jedinjenja  
predstavljenog slijedećom formulom:naznačen time što je R<sub>1</sub> metil; i R<sub>2</sub> je metil, pri  
čemu postupak obuhvata:a) reakciju majtanzinola  
sa *N*-karboksianhidridom u reakcionoj  
smješi koja dodatno sadrži bazu i sredstvo  
za sušenje, gde je *N*-karboksianhidrid  
predstavljen slijedećom formulom:čime se obrazuje jedinjenje formule (Ia); i  
b) reakciju  
neizreagovanog *N*-karboksianhidrida iz  
reakcione smješe u koraku a) sa nukleofilnim  
reagensom, pri čemu je nukleofilni reagens  
voda.

Broj ostalih patentnih zahtjeva: 14

**(11) BA/EP3518905**(21) **E03892** (22) 2021-07-07

(26) HR

(31) 201641033741 (32) 2016-10-03 (33) IN  
(96) 17794060.8 2017-09-29

(97) 2019-08-07

(51) **A61K 9/20** , **A61K 31/496**(73) Suven Life Sciences Limited  
5th Floor Serene Chambers Road No.  
5 Off Avenue 7 Banjara Hills Hyderabad,  
Telangana 500034  
IN(72) NIROGI, Ramakrishna  
Suven Life Sciences Limited Serene  
Chambers Road-5 Avenue 7 Banjara Hills  
Hyderabad Telangana 500034  
IN  
MUDIGONDA, Koteswara  
Suven Life Sciences Limited Serene  
Chambers Road-5 Avenue 7 Banjara Hills  
Hyderabad Telangana 500034  
INDOGIPARTI, Dhanunjay Kumar  
Suven Life Sciences Limited Serene  
Chambers Road-5 Avenue 7 Banjara Hills  
Hyderabad Telangana 500034  
INJASTI, Venkateswarlu  
Suven Life Sciences Limited Serene  
Chambers Road-5 Avenue 7 Banjara Hills  
Hyderabad Telangana 500034  
IN(74) "ŽIVKO MIJATOVIĆ & PARTNERS" d.o.o.  
Sarajevo  
M.H. Uskufije 3, 71000 Sarajevo  
BA**(54) FARMACEUTSKE KOMPOZICIJE  
ANTAGONISTA 5-HT6**

(57)

1. Farmaceutska kompozicija s trenutnim oslobađanjem, koja u 100 mas.%, sadrži:
  - a) od 2% do 60% 1-[(2-bromofenil) sulfonil]-5-metoksi-3-[(4-metil-1-piperazinil)metil]-1H-indol ili njegovu farmaceutski prihvatljivu sol;
  - b) od 36% do 97% jednog ili ukupno dva razrjeđivača; naznačeno time da

je razrjeđivač odabran iz grupe koja obuhvaća mikrokristalnu celulozu, laktozu monohidrat, dvobazni kalcij fosfat, laktozu, laktozu hidrat, anhidrat laktoze, manitol, škrob i izomalt;

c) od 0.5% do 2% lubrikanta; naznačeno time da je lubrikant magnezij stearat;

d) od 0.5% do 1% sredstva za klizanje; naznačeno time da se sredstvo za klizanje koloidni silicij dioksid;

e) 0% do 10% sredstva za vezivanje; naznačeno time da je sredstvo za vezivanje odabrano iz grupe koju čine povidon ili hidroksipropil metilceluloza;

f) 0% do 5% sredstva za raspadanje; naznačeno time da je sredstvo za raspadanje odabrano između kros-povidona, natrij škrob glikolata i natrij kroskarmeloze;

g) 0% do 2% regulatora kiselosti; naznačeno time da je regulator kiselosti limunska kiselina.

Broj ostalih patentnih zahtjeva: 11



**(11) BA/EP3532499**(21) **E03893** (22) 2021-07-09

(26) SR

(31) 201662414258 P (32) 2016-10-28 (33) US  
(96) 17794593.8 2017-10-24

(97) 2019-09-04

(51) **A61P 1/00** , **A61P 11/00** , **A61P 11/06** , **A61P 17/00** , **C07K 16/24** , **A61P 37/08**(73) Eli Lilly and Company  
Lilly Corporate Center Indianapolis, IN  
46285  
US(72) BENSCHOP, Robert Jan  
c/o ELI LILLY AND COMPANY P.O. Box  
6288 Indianapolis, Indiana 46206-6288  
US

DAVIES, Julian

c/o ELI LILLY AND COMPANY P.O. Box  
6288 Indianapolis, Indiana 46206-6288  
US

OKRAGLY, Angela Jeannine

c/o ELI LILLY AND COMPANY P.O. Box  
6288 Indianapolis, Indiana 46206-6288  
US

PATEL, Chetankumar Natvarlal

c/o ELI LILLY AND COMPANY P.O. Box  
6288 Indianapolis, Indiana 46206-6288  
US

TRUHLAR, Stephanie Marie

c/o ELI LILLY AND COMPANY P.O. Box  
6288 Indianapolis, IN 46206-6288  
US

(74) "LINEA SERVICES" d.o.o.

Maršala Tita 29/IV, 71000 Sarajevo  
BA(54) **ANTI-IL-33 ANTITIJELA I NJIHOVE  
UPOTREBE**

(57)

1. Antitelo koje vezuje humani IL-33, koje sadrži dva LCDR1s, svaki sa SEQ ID NO: 16, dva LCDR2s, svaki sa SEQ ID NO: 17, dva LCDR3s, svaki sa SEQ ID NO: 18, dva HCDR1s, svaki sa SEQ ID NO: 13, dva HCDR2s, svaki sa SEQ ID NO: 14, i dva HCDR3s, svaki sa SEQ ID NO: 15 gde svaki LCVR je SEQ ID NO: 4, SEQ ID NO: 8, ili SEQ ID NO: 12, i svaki HCVR je SEQ ID NO: 3, SEQ ID NO: 7, ili SEQ ID NO: 11..

Broj ostalih patentnih zahtjeva: 14

**(11) BA/EP3401335**(21) **E03894** (22) 2021-07-12

(26) SR

(31) 24825 P (32) 2008-01-30 (33) US  
(96) 18157419.5 2009-01-28

(97) 2018-11-14

(51) **C07K 16/32** , **C07K 16/06** , **C07K 1/18** , **A61K 39/395** , **A61P 35/00**(73) Genentech, Inc.  
1 DNA Way South San Francisco, CA  
94080  
US(72) HARRIS, Reed J.  
1587 Forge Road San Mateo, CA 94402  
US

MOTCHNIK, Paul A.

1020 Lassen Drive Belmont, CA 94002  
US

(74) "PETOŠEVIĆ" d.o.o.

Željeznička broj 20, 71000 Sarajevo  
BA(54) **KOMPOZICIJA KOJA SADRŽI  
ANTITIJELO KOJE SE VEZUJE ZA  
DOMEN II U HER2 I NJEGOVE KISELE  
VARIJANTE**

(57)

1. Kompozicija koja sadrži glavne vrste HER2 antitela, koje sadrže aminokiselinske sekvence lakog lanca i teškog lanca u SEQ. ID No 15, odnosno 16 i vezuju se za domen II u HER2, i kisele varijante tih glavnih vrsta HER2 antitela koje je antitelo aminokiselinske strukture u kompoziciji koja je kvantitativno preovlađujuć molekul antitela u kompoziciji, gde kisele varijante uključuju varijantu sa redukovanim disulfidom.

Broj ostalih patentnih zahtjeva: 17



(11) **BA/EP3183242**

(21) **E03895** (22) 2021-07-12

(31) 201462039622 P (32) 2014-08-20 (33) US

(96) 15756772.8 2015-08-20

(97) 2017-06-28

(51) **C07D 309/06** , **A61K 31/133** ,  
**A61K 31/135** , **A61K 31/353** ,  
**A61K 31/36** , **A61K 31/47**

(73) Bristol-Myers Squibb Company  
 Route 206 and Province Line Road  
 Princeton, NJ 08543  
 US

(72) XIAO, Hai-Yun  
 c/o Bristol-Myers Squibb Company Route  
 206 & Province Line Road Princeton, New  
 Jersey 08543  
 US

DYCKMAN, Alaric J.

c/o Bristol-Myers Squibb Company Route  
 206 & Province Line Road Princeton, New  
 Jersey 08543  
 US

XIAO, Zili

c/o Bristol-Myers Squibb Company Route  
 206 & Province Line Road Princeton, New  
 Jersey 08543  
 US

YANG, Michael G.

c/o Bristol-Myers Squibb Company Route  
 206 & Province Line Road Princeton, New  
 Jersey 08543  
 US

DHAR, T.G. Murali

c/o Bristol-Myers Squibb Company Route  
 206 & Province Line Road Princeton, New  
 Jersey 08543  
 US

GILMORE, John L.

c/o Bristol-Myers Squibb Company Route  
 206 & Province Line Road Princeton, New  
 Jersey 08543  
 US

MARCOUX, David

c/o Bristol-Myers Squibb Company Route  
 206 & Province Line Road Princeton, New  
 Jersey 08543  
 US

(74) "MSA IP"

Hamdije Kapidžića 12, 71000 Sarajevo  
 BA

(54) **SUPSTITUISANA BIKIKLIČNA  
 JEDINJENJA**

(57)

1. Jedinjenje sa formulama (I), (II), (III),  
 (IV), ili (V):

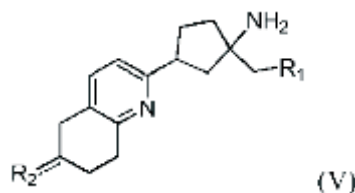
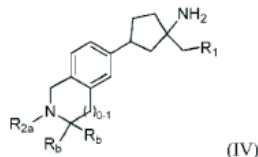
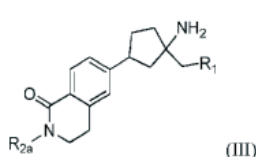
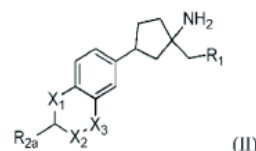
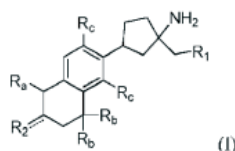

ili so istog, pri čemu:

R<sub>1</sub> je -OH ili -OP(O)(OH)<sub>2</sub>;

X<sub>1</sub> je CH<sub>2</sub> ili O;

X<sub>2</sub> je CH<sub>2</sub> ili O;

X<sub>3</sub> je CH<sub>2</sub> ili O, pod uslovom da X<sub>2</sub> je  
 O jedino ukoliko X<sub>1</sub> i X<sub>3</sub> su svako CH<sub>2</sub>;

R<sub>2</sub> je R<sub>2a</sub> ili R<sub>2b</sub>;

----- predstavlja bilo jednostruku vezu  
 sa R<sub>2a</sub> ili dvostruku vezu sa R<sub>2b</sub>;

R<sub>2a</sub> je -(CH<sub>2</sub>)<sub>3-6</sub>CH<sub>3</sub>, -(CH<sub>2</sub>)<sub>1-4</sub>CH=CR<sub>x</sub>R<sub>x</sub>,  
 -(CH<sub>2</sub>)<sub>1-4</sub>CH=CR<sub>x</sub>(CH<sub>2</sub>CH<sub>3</sub>), -CH=CH(CH<sub>2</sub>)<sub>1-3</sub>  
 C(R<sub>x</sub>)<sub>3</sub>, -CH=CH(CH<sub>2</sub>)<sub>1-3</sub>OCH<sub>3</sub>, -(CH<sub>2</sub>)<sub>1-3</sub>  
 CH=CHCH=CR<sub>x</sub>R<sub>x</sub>, -CH=CH(CH<sub>2</sub>)<sub>1-3</sub>  
 CH=CR<sub>x</sub>R<sub>x</sub>, -CH=CHR<sub>z</sub>, -(CH<sub>2</sub>)<sub>1-3</sub>R<sub>z</sub>, -(CH<sub>2</sub>)<sub>1-3</sub>  
 O(CH<sub>2</sub>)<sub>0-3</sub>R<sub>z</sub>, -(CH<sub>2</sub>)<sub>1-3</sub>S(CH<sub>2</sub>)<sub>0-3</sub>R<sub>z</sub>, -CH<sub>2</sub>S(O)R<sub>z</sub>,  
 -CH<sub>2</sub>S(O)<sub>2</sub>R<sub>z</sub>, -O(CH<sub>2</sub>)<sub>1-2</sub>R<sub>z</sub>, -O(CH<sub>2</sub>)<sub>1-2</sub>O(CH<sub>2</sub>)<sub>0-2</sub>  
 R<sub>z</sub>, -OC(O)R<sub>z</sub>, -(CH<sub>2</sub>)<sub>1-4</sub>O(CH<sub>2</sub>)<sub>0-9</sub>C(R<sub>x</sub>)<sub>3</sub>,  
 -(CH<sub>2</sub>)<sub>1-4</sub>O(CH<sub>2</sub>)<sub>0-9</sub>CF<sub>3</sub>, -(CH<sub>2</sub>)<sub>1-4</sub>CR<sub>x</sub>R<sub>x</sub>O(CH<sub>2</sub>)<sub>0-4</sub>  
 C(R<sub>x</sub>)<sub>3</sub>, -(CH<sub>2</sub>)<sub>1-3</sub>O(CH<sub>2</sub>)<sub>1-4</sub>CH=CR<sub>x</sub>(CH<sub>2</sub>)<sub>0-3</sub>  
 CH<sub>3</sub>, -(CH<sub>2</sub>)<sub>1-3</sub>O(CH<sub>2</sub>)<sub>1-4</sub>CH=CR<sub>x</sub>R<sub>x</sub>,  
 -(CH<sub>2</sub>)<sub>1-3</sub>O(CH<sub>2</sub>)<sub>1-4</sub>C(OH)R<sub>x</sub>R<sub>x</sub>, -(CH<sub>2</sub>)<sub>1-</sub>

${}^3\text{O}(\text{CH}_2)_{1-4}\text{O}(\text{CH}_2)_{0-3}\text{CH}_3$ ,  $-(\text{CH}_2)_{1-3}\text{S}(\text{CH}_2)_{0-4}\text{C}(\text{R}_x)_3$ ,  $-(\text{CH}_2)_{0-3}\text{O}(\text{CH}_2)_{1-4}\text{S}(\text{CH}_2)_{0-3}\text{C}(\text{R}_x)_3$ ,  
 $-(\text{CH}_2)_{1-3}\text{S}(\text{CH}_2)_{1-4}\text{Si}(\text{CH}_3)_3$ ,  $-(\text{CH}_2)_{1-3}\text{S}(\text{O})(\text{CH}_2)_{0-4}\text{C}(\text{R}_x)_3$ ,  
 $-(\text{CH}_2)_{1-3}\text{S}(\text{O})_2(\text{CH}_2)_{0-4}\text{C}(\text{R}_x)_3$ ,  $-(\text{CH}_2)_{1-6}\text{NR}_x\text{R}_x$ ,  $-\text{O}(\text{CH}_2)_{1-7}\text{C}(\text{R}_x)_3$ ,  $-\text{O}(\text{CH}_2)_{1-4}\text{O}(\text{CH}_2)_{0-4}\text{C}(\text{R}_x)_3$ ,  $-\text{O}(\text{CH}_2)_{1-4}\text{CH}=\text{CR}_x(\text{CH}_2)_{0-3}\text{CH}_3$ ,  
 $-\text{O}(\text{CH}_2)_{1-4}\text{O}(\text{CH}_2)_{0-3}\text{C}(\text{R}_x)_3$ ,  $-\text{O}(\text{CH}_2)_{1-4}\text{O}(\text{CH}_2)_{1-3}\text{CH}=\text{CR}_x\text{R}_x$ ,  $-\text{O}(\text{CH}_2)_{1-4}\text{O}(\text{CH}_2)_{1-3}\text{C}\equiv\text{CR}_x$ ,  $-\text{C}(\text{O})(\text{CH}_2)_{0-4}\text{C}(\text{R}_x)_3$ ,  $-\text{OC}(\text{O})(\text{CH}_2)_{0-4}\text{C}(\text{R}_x)_3$ ,  $-\text{OC}(\text{O})\text{CR}_x\text{R}_x(\text{CH}_2)_{0-4}\text{C}(\text{R}_x)_3$ ,  $-\text{OC}(\text{O})\text{NR}_x(\text{CH}_2)_{0-5}\text{C}(\text{R}_x)_3$ ,  $-\text{NR}_x\text{C}(\text{O})\text{NR}_x(\text{CH}_2)_{0-5}\text{C}(\text{R}_x)_3$ ,  
 $-\text{C}(\text{CH}_3)=\text{N}-\text{O}(\text{CH}_2)_{0-5}\text{C}(\text{R}_x)_3$ ,  $-\text{C}(\text{CH}_3)=\text{N}-\text{O}(\text{CH}_2)_{1-2}(\text{fenil})$ ,  $-\text{C}(\text{CH}_3)=\text{N}-\text{O}(\text{CH}_2)_{1-2}(\text{metoksifenil})$ , fenil, ili piridinil;

$\text{R}_{2b}$  je

(i) 6-člani spiro-prsten koji ima jedan atom kiseonika i supstituisan sa nula ili 1  $-(\text{CH}_2)_3\text{CH}_3$ ; ili

(ii)  $=\text{N}-\text{O}-(\text{CH}_2)_3\text{CH}_3$ ,  $=\text{N}-\text{O}-\text{CH}_2\text{CH}(\text{CH}_3)_2$ ,  $=\text{N}-\text{O}-\text{CH}_2\text{CH}_2(\text{fenil})$ , ili  $=\text{N}-\text{O}-\text{CH}_2\text{CH}_2\text{CH}_2(\text{fenil})$ ;

$\text{R}_a$  je H ili  $-\text{OH}$ ;

svako  $\text{R}_b$  je nezavisno H ili  $-\text{CH}_3$ ;

svako  $\text{R}_c$  je nezavisno H, Cl, I, ili  $-\text{CH}_3$ ;

svako  $\text{R}_x$  je nezavisno H ili  $-\text{CH}_3$ ; i

$\text{R}_z$  je fenil, imidazolil, pirazolil, piridinil, pirimidinil, pirazinil, hinolinil, tiofenil, tiazolil, oksetanil,  $\text{C}_{3-6}$  cikloalkil, adamantanil, ili tetrahidropiranil, svaki supstituisan sa nula do 4 supstituenata nezavisno odabranih od F, Cl, I,

$\text{C}_{1-4}$  alkil,  $-\text{O}(\text{C}_{1-3}\text{-alkil})$ ,  $-\text{CF}_3$ ,  $-\text{OCF}_3$ ,  $-(\text{CH}_2)_{1-6}\text{OCH}_3$ ,  $-\text{CH}_2\text{NR}_x\text{R}_x$ ,  $-\text{C}(\text{O})\text{NR}_x\text{R}_x$ ,  $-\text{C}(\text{O})\text{NR}_x(\text{C}_{1-4}\text{ alkil})$ , i  $-\text{CH}_2\text{C}(\text{O})\text{NR}_x\text{R}_x$ .

pod uslovima da (i) ukoliko navedeno jedinjenje ima strukturu formule (I) i  $\text{R}_2$  je  $-(\text{CH}_2)_5\text{CH}_3$ , tada najmanje jedno od  $\text{R}_b$  i  $\text{R}_c$  nije H; i (ii) ukoliko navedeno jedinjenje ima strukturu formule (II) i  $\text{X}_1$ ,  $\text{X}_2$ , i  $\text{X}_3$  su svako  $\text{CH}_2$ , tada  $\text{R}_{2a}$  nije  $-(\text{CH}_2)_5\text{CH}_3$ .

Broj ostalih patentnih zahtjeva: 13

(11) **BA/EP3652491**

(21) **E03896** (22) 2021-07-12

(26) SR

(31) 201711359 (32) 2017-07-14 (33) GB  
(96) 18755314.4 2018-07-16

(97) 2020-05-20

(51) **F26B 5/06**, **A61J 1/10**

(73) 4D PHARMA LEÓN, S.L.U.

Parque Tecnológico de León Parcela  
M-10.4 Armunia 24009 León  
ES

(72) CARITE, Christophe

4D Pharma Plc 5th Floor Bond Court Leeds  
LS1 2JZ  
GB  
DECLOMESNIL, Sophie  
4D Pharma Plc 5th Floor Bond Court Leeds  
LS1 2JZ  
GB

(74) "ŽIVKO MIJATOVIĆ & PARTNERS" d.o.o.

Sarajevo  
M.H. Uskufije 3, 71000 Sarajevo  
BA

(54) **POSTUPAK ZA LIOFILIZACIJU  
PROIZVODA**

(57)

1. Postupak za liofilizaciju proizvoda, **naznačen time**, što uključuje: obezbeđivanje sistema za utovarivanje proizvoda u rasutom stanju, u vidu vreće (1), vreća (1) ima unutrašnjost i spoljašnjost definisane fleksibilnim zidom, vreća sadrži još i priključak za punjenje (5) koji obezbeđuje pristup unutrašnjosti vreće (1); punjenje unutrašnjosti vreće (1) proizvodom (3) koji uključuje žive bakterijske ćelije, koji ima prvi sadržaj vlage, preko priključka za punjenje (5); stavljanje napunjene vreće (1) u liofilizator; i izlaganje proizvoda (3) u unutrašnjosti vreće (1) ciklusu liofilizacije držanjem priključka za punjenje (5) otvorenim, ili otvaranjem priključka za punjenje (5) ako je priključak za punjenje (5) bio zatvoren posle punjenja unutrašnjosti vreće (1) proizvodom (3), ili uklanjanjem dela fleksibilnog zida vreće (1), tako da se sadržaj vlage proizvoda (3) smanji sa prvog sadržaja vlage na drugi, niži, sadržaj vlage.

Broj ostalih patentnih zahtjeva: 9

**(11) BA/EP3514173**(21) **E03897** (22) 2021-07-19

(31) 16841109 P (32) 2009-04-10 (33) US

(96) 19156509.2 2010-04-06

(97) 2019-07-24

(51) **C07K 16/18** , **A61K 39/00**

(73) ELI LILLY AND COMPANY

Lilly Corporate Center Indianapolis, IN  
46285  
US

(72) Chedid, Marcio

c/o Eli Lilly and Company P.O. Box 6288  
Indianapolis, IN 46206-6288  
US

Darling, Ryan James

c/o Eli Lilly and Company P.O. Box 6288  
Indianapolis, IN 46206-6288  
US

Galvin, Rachelle Jeanette

c/o Eli Lilly and Company P.O. Box 6288  
Indianapolis, IN 46206-6288  
US

Swanson, Barbara Anne

c/o Eli Lilly and Company P.O. Box 6288  
Indianapolis, IN 46206-6288  
US

(74) "INTELBIRO" d.o.o.

M.H. Uskufije 3, 71000 Sarajevo  
BA(54) **PROTUTIJELA PROTIV DKK-1**

(57)

1. Protutijelo protiv DKK-1 ili njegov antigenski vežući fragment, **naznačeno time** što sadrži varijabilno područje lakog lanca (LCVR) i varijabilno područje teškog lanca (HCVR), gdje LCVR sadrži aminokiselinski slijed SEQ ID NO: 36, a HCVR sadrži aminokiselinski slijed SEQ ID NO: 37.

**(11) BA/EP3298027**(21) **E03898** (22) 2021-07-19

(26) SR

(31) 201562163997 P (32) 2015-05-20 (33) US

(96) 16734488.6 2016-05-20

(97) 2018-03-28

(51) **C07K 11/02** , **A01N 43/72** , **C07D 273/00**(73) Boehringer Ingelheim Animal Health USA  
Inc.3239 Satellite Boulevard, Bldg. 500 Duluth,  
GA 30096  
US

(72) DE FALLOIS, Loic Le Hir

40 2nd St. Hopewell New Jersey, NJ 08525  
US

PACOFISKY, Gregory

510 Polk Street Raleigh, NC 27604  
US

LONG, Alan

5914 Stuart Drive Flowery Branch, GA  
30542  
US

MENG, Charles

2291 Chance Lane Grayson, GA 30017  
US

LEE, Hyoung Ik

10875 Windham Way Alpharetta, GA 30022  
US

OGBU, Cyprian O.

2806 Sagebrush Lane Durham, NC 27703  
US(74) "ŽIVKO MIJATOVIĆ & PARTNERS" d.o.o.  
SarajevoM.H. Uskufije 3, 71000 Sarajevo  
BA(54) **ANTIHELMINTIČKA DEPSIPEPTIDNA  
JEDINJENJA**

(57)

1. Ciklično depsipeptidno jedinjenje formule (I), ili njegova farmaceutski ili veterinarski prihvatljiva so:

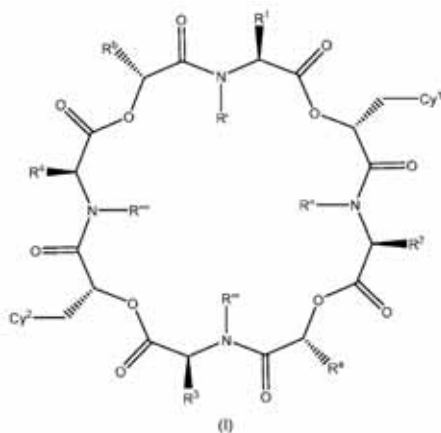

naznačeno time da:

Cy<sub>1</sub> i Cy<sub>2</sub> su nezavisno aril, karbocikličan, heteroaril ili heterocikličan izborno supstituisani sa jednim ili više supstituenata odabranih iz grupe koja se sastoji od halogena, hidroksi, alkoksi, haloalkoksi, alkiltio, haloalkiltio, tioamido, amino, alkilamino, dialkilamino, alkil, haloalkil, alkenil, haloalkenil, alkinil, haloalkinil, SF<sub>5</sub>, R<sub>5</sub>S(O)-, R<sub>5</sub>S(O)<sub>2</sub>-, R<sub>5</sub>C(O)-, R<sub>5</sub>R<sub>6</sub>NC(O)-, R<sub>5</sub>R<sub>6</sub>NC(O)NR<sub>5</sub>-, R<sub>5</sub>OC(O)-, R<sub>5</sub>C(O)O-, R<sub>5</sub>C(O)NR<sub>6</sub>-, -CN, - NO<sub>2</sub>, cikloalkil, heteroalkil, heterociklil, aril, heteroaril, -O-heteroaril, -S-heteroaril, -O-heterociklil ili -S heterociklil, pri čemu je svaki cikloalkil, heterociklil, aril ili heteroaril izborno dalje supstituisan sa jednim ili više supstituenata odabranih iz grupe koja se sastoji od halogena, hidroksi, alkoksi, haloalkoksi, alkiltio, haloalkiltio, tioamido, amino, alkilamino, dialkilamino, alkil, haloalkil, alkenil, haloalkenil, alkinil, haloalkinil, SF<sub>5</sub>, R<sub>5</sub>S(O)-, R<sub>5</sub>S(O)<sub>2</sub>-, R<sub>5</sub>C(O)-, R<sub>5</sub>R<sub>6</sub>NC(O)-, R<sub>5</sub>OC(O)-, R<sub>5</sub>C(O)O-, R<sub>5</sub>C(O)NR<sub>6</sub>-, -CN, i - NO<sub>2</sub>;

R<sub>5</sub> i R<sub>6</sub> su nezavisno vodonik, alkil, haloalkil, tioalkil, alkiltioalkil, hidroksialkil, alkoksialkil, alkenil, haloalkenil, alkinil, haloalkinil, ili grupa -CH<sub>2</sub>C(O)NHCH<sub>2</sub>CF<sub>3</sub>; ili R<sub>5</sub> i R<sub>6</sub> zajedno sa atomom (atomima) za koji su vezani čine C<sub>3</sub>-C<sub>6</sub> cikličnu grupu;

R', R'', R''' i R'''' su svaki nezavisno

vodonik ili C<sub>1</sub>-C<sub>3</sub>alkil;

R<sub>a</sub> i R<sub>b</sub> su nezavisno vodonik, C<sub>1</sub>-C<sub>3</sub>alkil ili C<sub>1</sub>-C<sub>3</sub>haloalkil; i

(a) R<sub>1</sub> i R<sub>3</sub> su svaki nezavisno C<sub>1</sub>-C<sub>8</sub> alkil supstituisani jednim ili više halogena; i R<sub>2</sub> i R<sub>4</sub> su svaki nezavisno C<sub>1</sub>-C<sub>8</sub> alkil; ili

(b) R<sub>2</sub> i R<sub>4</sub> su svaki nezavisno C<sub>1</sub>-C<sub>8</sub> alkil supstituisani jednim ili više halogena; i R<sub>1</sub> i R<sub>3</sub> su svaki nezavisno C<sub>1</sub>-C<sub>8</sub> alkil; ili

(c) R<sub>1</sub> i R<sub>2</sub> su svaki nezavisno C<sub>1</sub>-C<sub>8</sub> alkil supstituisani jednim ili više halogena; i R<sub>3</sub> i R<sub>4</sub> su svaki nezavisno C<sub>1</sub>-C<sub>8</sub> alkil; ili

(d) R<sub>1</sub> i R<sub>4</sub> su svaki nezavisno C<sub>1</sub>-C<sub>8</sub> alkil supstituisani jednim ili više halogena; i R<sub>2</sub> i R<sub>3</sub> su svaki nezavisno C<sub>1</sub>-C<sub>8</sub> alkil; ili

(e) R<sub>2</sub> i R<sub>3</sub> su svaki nezavisno C<sub>1</sub>-C<sub>8</sub> alkil supstituisani jednim ili više halogena; i R<sub>1</sub> i R<sub>4</sub> su svaki nezavisno C<sub>1</sub>-C<sub>8</sub> alkil; ili

(f) R<sub>3</sub> i R<sub>4</sub> su svaki nezavisno C<sub>1</sub>-C<sub>8</sub> alkil supstituisani jednim ili više halogena; i R<sub>1</sub> i R<sub>2</sub> su svaki nezavisno C<sub>1</sub>-C<sub>8</sub> alkil;

pri čemu je halogen fluor.

Broj ostalih patentnih zahtjeva: 19

(11) **BA/EP3369732**(21) **E03899** (22) 2021-07-22

(26) SR

(31) 25515909 P (32) 2009-10-27 (33) US  
(96) 18163765.3 2010-10-27

(97) 2018-09-05

(51) **C07D 403/12** , **C07D 401/14** ,  
**C07D 405/14** , **C07D 413/14** ,  
**C07D 401/12** , **C07D 231/12** ,  
**C07D 471/12** , **C07D 487/04** ,  
**C07D 513/04**(73) ORION CORPORATION  
Orionintie 1 02200 Espoo  
FI(72) WOHLFAHRT, Gerd  
Vattuniemenkatu 14 C 35 FI-00210 Helsinki  
FI  
TÖRMÄKANGAS, Olli  
Rossinpolku 2 D 4 FI-20380 Turku  
FI  
KARJALAINEN, Arja  
Iltatie 4 B 6 FI-02210 Espoo  
FI  
KNUUTTILA, Pia  
Väinämöisenkatu 5 FI-20660 Littoinen  
FI  
HOLM, Patrik  
Niilsbynkaari 77 FI-21630 Lielähti TL  
FI  
RASKU, Sirpa  
Kavaljeerintie 14 B 10 FI-01520 Vantaa  
FI  
VESALAINEN, Anniina  
Kohmontie 10 A 26 FI-20540 Turku  
FI  
SALO, Harri  
Puolikontie 6 C FI-20300 Turku  
FI  
HÖGLUND, Lisa  
Kaniikintie 17 FI-20300 Turku  
FI(74) "LINEA SERVICES" d.o.o.  
Maršala Tita 29/IV, 71000 Sarajevo  
BA(54) **JEDINJENJA KOJA MODULIRAJU  
ANDROGENI RECEPTOR**

( 5 7 )

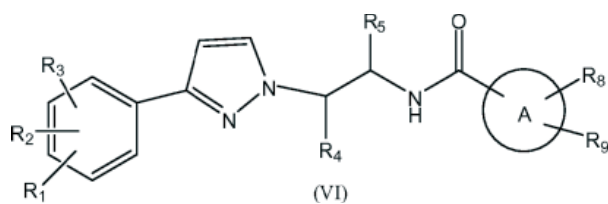

pri čemu  $R_1$  je halogen, metil, cijano, nitro ili trifluorometil;  $R_2$  je cijano, halogen ili nitro;  $R_3$  je vodonik, halogen ili metil;  $R_4$  je vodonik ili metil;  $R_5$  je vodonik ili  $C_{1-3}$  alkil,

$R_8$  je vodonik, hidroksi, halogen, nitro, amino, cijano, okso,  $C_{1-7}$  alkil,  $C_{1-7}$  alkoksi, halo  $C_{1-7}$  alkil, hidroksi  $C_{1-7}$  alkil, cijano  $C_{1-7}$  alkil, amino  $C_{1-7}$  alkil, okso  $C_{1-7}$  alkil,  $C_{1-7}$  alkoksi  $C_{1-7}$  alkil, metilsulfonamido  $C_{1-7}$  alkil, oksiran  $C_{1-7}$  alkil,  $C_{1-7}$  alkilamino, hidroksi  $C_{1-7}$  alkilamino,  $C_{1-7}$  alkoksi  $C_{1-7}$  alkilamino,  $C_{1-7}$  alkilamino  $C_{1-7}$  alkil, hidroksi  $C_{1-7}$  alkilamino  $C_{1-7}$  alkil, hidroksiimino  $C_{1-7}$  alkil, halo  $C_{1-7}$  alkilhidroksi  $C_{1-7}$  alkil,  $-C(O)R_{10}$ ,  $-OC(O)R_{17}$ ,  $-NH-C(O)R_{18}$  ili po potrebi supstituisani 5 - 12 člani karbociklični ili heterociklični prsten, svaka grupa po potrebi vezana za A-prsten preko  $C_{1-7}$  alkilenskog linkera;

$R_9$  je vodonik, halogen,  $C_{1-7}$  alkil, okso, hidroksi  $C_{1-7}$  alkil, okso  $C_{1-7}$  alkil ili po potrebi supstituisan 5 ili 6 člani karbociklični ili heterociklični prsten, svaka grupa po potrebi vezana za A-prsten preko  $C_{1-7}$  alkilen prstena;

$R_{10}$  je vodonik, hidroksi,  $C_{1-7}$  alkil, hidroksi  $C_{1-7}$  alkil, halo  $C_{1-7}$  alkil,  $C_{1-7}$  alkoksi,  $NR_{11}R_{12}$ , ili po potrebi supstituisani 5 - 12 člani karbociklični ili heterociklični prsten;

$R_{11}$  je vodonik,  $C_{1-7}$  alkil, hidroksi  $C_{1-7}$  alkil, amino  $C_{1-7}$  alkil,  $C_{1-7}$  alkil amino  $C_{1-7}$  alkil,

$R_{12}$  je vodonik ili  $C_{1-7}$  alkil;

$R_{17}$  je  $C_{1-7}$  alkil,  $C_{1-7}$  alkoksi, amino  $C_{1-7}$  alkil ili  $C_{1-7}$  alkilamino  $C_{1-7}$  alkil;

$R_{18}$  je  $C_{1-7}$  alkil, amino  $C_{1-7}$  alkil ili  $C_{1-7}$  alkilamino  $C_{1-7}$  alkil; ili je njegova farmaceutski prihvatljiva so;

i pri čemu A je bilo koja od sledećih grupa ili njihovih tautomera:

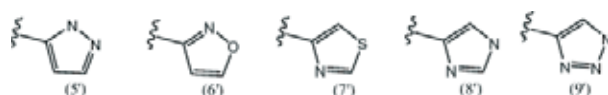

1. Jedinjenje koje je formule (VI)



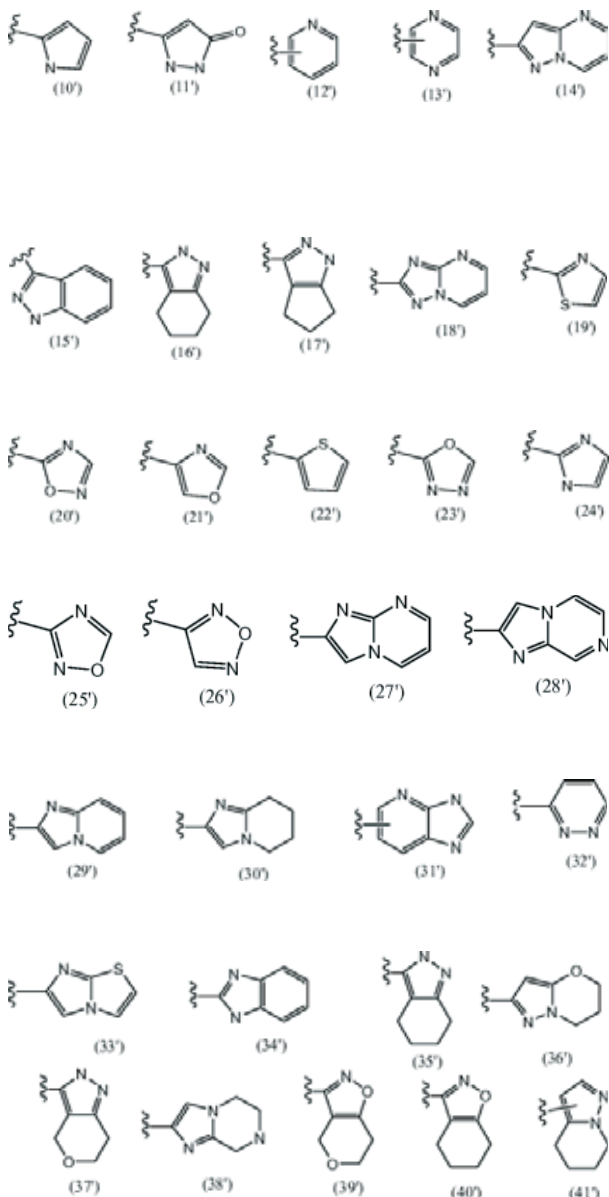

Broj ostalih patentnih zahtjeva: 10

(11) **BA/EP3668856**

(21) **E03900** (22) 2021-07-27

(31) 17382574 (32) 2017-08-17 (33) EP  
(96) 18755815.0 2018-08-16

(97) 2020-06-24

(51) **C07D 401/06** , **C07D 403/06** ,  
**C07D 405/06** , **C07D 249/06** ,  
**C07D 257/04** , **A61P 31/06** , **A61K**  
**31/4192** , **A61K 31/4196** , **A61K**  
**31/506** , **A61K 31/4439** , **A61K**  
**31/497** , **A61K 31/501**

(73) GlaxoSmithKline Intellectual Property  
Development Limited  
980 Great West Road Brentford, Middlesex  
TW8 9GS  
GB

(72) ALEMPARTE-GALLARDO, Carlos  
GlaxoSmithKline Parque Tecnologico de  
Madrid Calle Doctor Severo Ochoa Tres  
Cantos 28760 Madrid  
ES  
ENCINAS, Lourdes  
GlaxoSmithKline Parque Tecnologico de  
Madrid Calle Doctor Severo Ochoa Tres  
Cantos 28760 Madrid  
ES  
ESQUIVIAS PROVENCIO, Jorge  
GlaxoSmithKline Parque Tecnologico de  
Madrid Calle Doctor Severo Ochoa Tres  
Cantos 28760 Madrid  
ES

(74) "INTELBIRO" d.o.o.  
M.H. Uskufije 3, 71000 Sarajevo  
BA

(54) **NOVI TETRAZOLSKI SPOJEVI I  
NJIHOVA UPOTREBA U LIJEČENJU  
TUBERKULOZE**

(57)

1. Spoj Formule (I), ili njegova farmaceutski  
prihvatljiva sol:

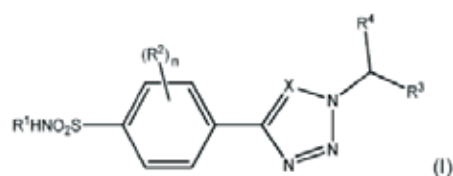

naznačen time što

X je CH ili N;

n je 0, 1 ili 2;

R<sub>1</sub> je metil, etil, cijanometil, C-vezani acetamido, metil-acetat, 2-hidroksietil, 2-hidroksi-1-propil, 1,3-dihidroksi-2-propil ili 1,2-dihidroksi-3-propil;

R<sub>2</sub> se neovisno bira između halogena, amino, hidroksimetila, C<sub>1-2</sub> alkila, koji može biti supstituiran s do tri fluora, ili C<sub>1-2</sub> alkoksi, koji može biti supstituiran s do tri fluora;

R<sub>3</sub> je fenil, piridil, pirimidinil, pirazinil ili piridazinil, gdje svaka od tih skupina može biti supstituirana s jednim ili dva supstituenta, koje se bira između halogena, cijano, C<sub>1-2</sub> alkila, koji može biti supstituiran s do tri fluora, i C<sub>1-2</sub> alkoksi, koji može biti supstituiran s do tri fluora, gdje supstituenti mogu biti isti ili različiti; ili

R<sub>3</sub> je cikloheksil, koji može biti supstituiran s jednim ili dva fluora ili klora, gdje svaki supstituent može biti vezan na isti atom ugljika i svaki supstituent može biti isti ili različiti; ili

R<sub>3</sub> je tetrahidropiran; i

R<sub>4</sub> je H ili metil.

Broj ostalih patentnih zahtjeva: 22

(11) **BA/EP3630752**

(21) **E03909** (22) 2021-08-02

(26) BS

(31) 201711019293 (32) 2017-06-01 (33) IN  
201811004486 2018-02-06

(96) 18733083.2 2018-05-31

(97) 2020-04-08

(51) **C07D 405/14** , **C07D 413/14** ,  
**C07D 417/14** , **C07D 487/04** ,  
**A61P 9/00** , **A61K 31/5355** , **A61K**  
**31/53** , **A61K 31/495**

(73) Bristol-Myers Squibb Company  
Route 206 and Province Line Road  
Princeton, NJ 08543  
US

(72) YADAV, Navnath Dnyanoba  
c/o Syngene International Limited Biocon  
Special Economic Zone Biocon Park, Plot  
No. 2&3 Bommasandra Industrial Area IV  
Phase Jigani Link Road Bommasandra  
Bangalore 560 099 Karnataka  
IN  
BHIDE, Rajeev S.  
22 Hawthorne Drive Princeton Junction, NJ  
08550  
US  
BORA, Rajesh Onkardas  
c/o Syngene International Limited Biocon  
Special Economic Zone Biocon Park, Plot  
No. 2&3 Bommasandra Industrial Area IV  
Phase Jigani Link Road Bommasandra  
Bangalore 560 099 Karnataka  
IN  
GUNAGA, Prashantha  
Syngene International Limited Biocon  
Special Economic Zone Biocon Park, Plot  
No. 2&3 Bommasandra Industrial Area IV  
Phase Jigani Link Road Bommasandra  
Bangalore 560 099 Karnataka  
IN  
PANDA, Manoranjan  
Syngene International Limited Biocon  
Special Economic Zone Biocon Park, Plot  
No. 2&3 Bommasandra Industrial Area IV  
Phase Jigani Link Road Bommasandra  
Bangalore 560 099 Karnataka  
IN  
PRIESTLEY, Eldon Scott  
c/o Bristol-Myers Squibb Company Route  
206 and Province Line Road Princeton,  
New Jersey 08543  
US



RICHTER, Jeremy  
c/o Bristol-Myers Squibb Company Route  
206 and Province Line Road Princeton,  
New Jersey 08543  
US

(74) "MSA IP"  
Hamdije Kapidžića 12, 71000 Sarajevo  
BA

(54) SUPSTITUISANA JEDINJENJA KOJA  
SADRŽE AZOT

(57)

1. Jedinjenje koje ima strukturu sa formulom  
(I)

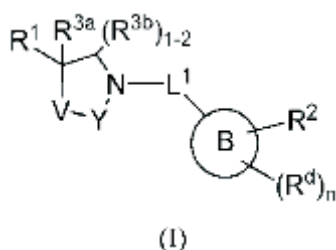

ili so istog, pri čemu:

R<sub>1</sub> je:

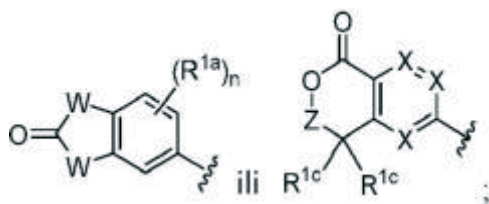

svako W je nezavisno NR<sub>1b</sub> ili O;

Z je veza ili CHR<sub>1d</sub>;

X je nezavisno N ili CR<sub>1a</sub>, pri čemu X je N na samo 0, 1, ili 2 položaja;

svako R<sub>1a</sub> je nezavisno H, F, Cl, -OH, -CN, C<sub>1-3</sub> alkil, C<sub>1-3</sub> fluoroalkil, C<sub>3-6</sub> cikloalkil, C<sub>1-3</sub> alkoksi, ili C<sub>1-3</sub> fluoroalkoksi;

svako R<sub>1b</sub> je nezavisno H, C<sub>1-3</sub> alkil,

C<sub>2-3</sub> fluoroalkil, C<sub>3-6</sub> cikloalkil

R<sub>1c</sub> je nezavisno H, deuterijum, C<sub>1-4</sub> alkil, C<sub>1-4</sub> fluoroalkil, ili C<sub>3-6</sub> cikloalkil; R<sub>1d</sub> je H, C<sub>1-3</sub> alkil, C<sub>1-4</sub> fluoroalkil, ili C<sub>3-6</sub> cikloalkil;

Y je -C(R<sub>6</sub>)<sub>2</sub>-, -C(R<sub>6</sub>)<sub>2</sub>-C(R<sub>6</sub>)<sub>2</sub>-, -C(O)-, -C(O)-C(R<sub>6</sub>)<sub>2</sub>-, -C(R<sub>6</sub>)<sub>2</sub>-C(O)-, ili -SO<sub>2</sub>-;

V je -O-, -NR<sub>4</sub>-, -CR<sub>5</sub>R<sub>5</sub>-, -S-, -S(O)-, -SO<sub>2</sub>-, ili -C(O)-; pri čemu ukoliko V je -O-, -S-, -S(O)-, -SO<sub>2</sub>-, ili -C(O)-, tada Y nije -SO<sub>2</sub>-, i pri čemu ukoliko V je -O-, -S-, ili NR<sub>4</sub>, tada Y nije C(R<sub>6</sub>)<sub>2</sub>, i pri čemu ukoliko V je -S(O)-, -SO<sub>2</sub>-, ili C(=O)-, tada Y nije -C(=O)-, -C(=O)-C(R<sub>6</sub>)<sub>2</sub>-;

L<sub>1</sub> je -C(R)<sub>2</sub>-, -C(O)-, ili -C(R)<sub>2</sub>-C(R)<sub>2</sub>-; pri čemu R je nezavisno H, F, OH, C<sub>1-3</sub> alkil, C<sub>1-3</sub> hidroksialkil, C<sub>1-3</sub> alkoksialkil, ili C<sub>1-3</sub> fluoroalkil; pri čemu R nije -OH ili F ukoliko je vezan za atom ugljenika koji je susedan atomu azota:

Prsten B je fenil, piridinil, pirimidinil, pirazolil, tiazolil, imidazolil, triazolil, tetrazolil, oksadiazolil, tiadiazolil, izoksazolil, izotiazolil, pirolil, pirazinil, oksazolil, piridazinil, pirolidinil, ili imidazolidinil;

R<sub>2</sub> je C<sub>6-10</sub> aril, ili 5 do 10 člani heterociklični prsten koji sadrži 1 do 4 heteroatoma odabrana od N, O, i S, pri čemu heterociklus prsten po izboru sadrži okso supstituciju, aril ili heterociklus prsten su supstituisani sa 0-3 R<sub>2a</sub>;

R<sub>2a</sub> je nezavisno OH, =O, CN, halo, C<sub>1-4</sub> alkil, C<sub>1-4</sub> deutoalkil, C<sub>1-4</sub> fluoroalkil, C<sub>1-4</sub> alkoksi, C<sub>1-4</sub> deutoalkoksi, C<sub>1-4</sub> fluoroalkoksi, C<sub>3-6</sub> cikloalkil, C<sub>3-6</sub> cikloalkoksi, C(=O)NR<sub>4b</sub>R<sub>4b</sub>, C(=O)C<sub>1-4</sub> alkil, SO<sub>2</sub>R<sub>e</sub>, NR<sub>4b</sub>SO<sub>2</sub>R<sub>4b</sub>, ili 4 do 6 člani heterociklus koji ima 1, 2, 3, ili 4 heteroatoma odabrana od O, S, i N, pri čemu heterociklus po izboru sadrži okso supstituciju i supstituisan je sa 0-3 R<sub>2b</sub>;

R<sub>2b</sub> je nezavisno C<sub>1-3</sub> alkil, C<sub>1-3</sub> fluoralkil, C<sub>1-3</sub> hidroksialkil, C<sub>3-6</sub> cikloalkil, ili C<sub>3-6</sub> fluorocikloalkil ;

R<sub>3a</sub> je H, halo, OH, CN, C<sub>1-3</sub> alkil, C<sub>1-3</sub> hidroksialkil, C<sub>1-3</sub> fluoroalkil,

$C_{1-3}$  alkoksi, ili  $C_{3-6}$  cikloalkil, pri čemu ukoliko V je  $-O-$ ,  $-NR_{4-}$ ,  $-S-$ ,  $-S(O)-$ ,  $-SO_{2-}$ , ili  $-C(=O)-$ , tada  $R_{3a}$  nije halo, i pri čemu ukoliko V je  $-O-$ ,  $-NR_{4-}$ ,  $-S-$ , tada  $R_{3a}$  nije OH, CN;

$R_{3b}$  je H, =O,  $C_{1-3}$  alkil,  $C_{1-3}$  hidroksialkil,  $C_{1-3}$  fluoroalkil,  $C_{1-3}$  alkoksi, ili  $C_{3-6}$  cikloalkil;

$R_4$  je H,  $C_{1-3}$  alkil,  $C_{2-3}$  fluoroalkil,  $C_{2-3}$  hidroksialkil,  $CO_2R_{4a}$ ,  $C(O)R_{4a}$ ,  $SO_2R_{4a}$ ,  $C(O)N(R_{4b}R_{4b})$ ,  $SO_2N(R_{4b}R_{4b})$ , ili OH;

$R_{4a}$  je  $C_{1-3}$  alkil,  $C_{1-3}$  fluoroalkil,  $C_{3-6}$  cikloalkil,  $C_{3-6}$  fluorocikloalkil,  $C_{6-10}$  aril ili 4 do 10 člani heterociklus koji ima 1, 2, 3 ili 4 heteroatoma odabrana od O, S, i N, pri čemu su aril ili heterociklus supstituisani sa 0-3  $R_{4c}$ ;

$R_{4b}$  je nezavisno H,  $C_{1-3}$  alkil,  $C_{2-3}$  fluoroalkil,  $C_{3-6}$  cikloalkil,  $C_{3-6}$  fluorocikloalkil,  $C_{6-10}$  aril ili 4 do 10 člani heterociklus koji ima 1, 2, 3 ili 4 heteroatoma odabrana od O, S, i N;

alternativno, 2  $R_{4b}$ , zajedno sa atomom za koji su vezana, se vezuju da formiraju 3 do 6 člani zasićeni prsten koji sadrži dodatna 0-2 heteroatoma odabrana od O, S, i N;

$R_{4c}$  je nezavisno H, F, Cl, ili  $C_{1-3}$  alkil;

$R_5$  je nezavisno H, F, OH,  $C_{1-3}$  alkoksi,  $C_{1-3}$  fluoroalkoksi,  $C_{1-3}$  alkil,  $C_{1-3}$  fluoroalkil,  $C_{1-3}$  hidroksialkil,  $C_{3-6}$  cikloalkil,  $C_{3-6}$  fluorocikloalkil,  $NR_{5b}R_{5b}$ ,  $O-R_{5c}$ , ili 2  $R_5$  su =O; pri čemu ukoliko jedno  $R_5$  je F, OH ili  $NR_{5b}R_{5b}$ , tada drugo  $R_5$  nije OH, ili  $NR_{5b}R_{5b}$ .

$R_{5b}$  je nezavisno H,  $C_{1-3}$  alkil,  $C_{3-6}$  cikloalkil,  $C(O)R_a$ ,  $SO_2R_a$  ili  $C(O)NR_bR_b$ ;

alternativno, 2  $R_{5b}$ , zajedno sa atomom za koji su vezana, se vezuju da formiraju 3 do 6 člani zasićeni prsten koji sadrži 0-2 heteroatoma odabrana od O, S, ili N;

$R_{5c}$  je nezavisno H,  $C_{1-3}$  alkil,  $C_{3-6}$  cikloalkil, ili  $C(O)NR_bR_b$ ;

$R_6$  je nezavisno H, OH, F,  $C_{1-3}$  alkil,  $C_{1-3}$  deuterioalkil,  $C_{1-3}$  fluoroalkil,  $C_{3-6}$  cikloalkil,  $C_{3-6}$  fluorocikloalkil,  $C_{1-3}$  alkoksi,  $C_{1-3}$  hidroksialkil,  $C_{1-3}$  hidroksideuterioalkil,

$C_{1-3}$  alkoksialkil, ili  $C_{1-3}$  fluoroalkoksialkil, ili  $NR_{6b}R_{6b}$ ; pri čemu ukoliko jedno  $R_6$  na jednom atomu ugljenika je F, OH ili  $NR_{6b}R_{6b}$ , tada drugo  $R_6$  na istom atomu ugljenika nije OH ili  $NR_{6b}R_{6b}$ .

$R_{6b}$  je nezavisno H,  $C_{1-3}$  alkil,  $C_{3-6}$  cikloalkil,  $C(O)R_a$ ,  $SO_2R_a$ , ili  $C(O)NR_bR_b$ ; alternativno, 2  $R_6$  zajedno sa istim atomom za koji su vezana mogu da formiraju 3 do 6 člani zasićeni prsten koji sadrži 0-2 heteroatoma odabrana od O, S, i N;

$R_a$  je nezavisno H,  $C_{1-3}$  alkil,  $C_{2-3}$  fluoroalkil,  $C_{3-6}$  cikloalkil,  $C_{3-6}$  fluorocikloalkil,  $C_{6-10}$  aril ili 4 do 10 člani heterociklus koji ima 1, 2, 3, ili 4 heteroatoma odabrana od O, S, i N;

$R_b$  je nezavisno H,  $C_{1-3}$  alkil,  $C_{2-3}$  fluoroalkil,  $C_{3-6}$  cikloalkil,  $C_{3-6}$  fluorocikloalkil,  $C_{6-10}$  aril ili 4 do 10 člani heterociklus koji ima 1, 2, 3 ili 4 heteroatoma odabrana od O, S, i N;

alternativno, 2  $R_b$  zajedno sa atomom za koji su vezana, se vezuju da formiraju 3 do 6 člani zasićeni prsten, koji sadrži 0-2 heteroatoma odabrana od O, S, i N;

svako  $R_d$  je nezavisno H, F,  $C_{1-3}$  alkil,  $C_{1-3}$  fluoroalkil,  $C_{1-3}$  alkoksi,  $C_{1-3}$  fluoroalkoksi,  $C_{1-3}$  hidroksialkil,  $C_{3-6}$  cikloalkil, halo, OH, =O, CN,  $OCF_3$ ,  $OCHF_2$ ,  $CHF_2CF_3$ , ili  $C(O)NR_eR_e$ ;

svako  $R_e$  je nezavisno H,  $C_{1-3}$  alkil,  $C_{2-3}$  fluoroalkil,  $C_{3-6}$  cikloalkil,  $C_{2-3}$  hidroksialkil,  $C_{2-3}$  alkoksialkil,  $C_{6-10}$  aril, ili 5 do 10 člani heteroaril koji ima 1, 2, 3, ili 4 heteroatoma odabrana od O, S, i N;

alternativno, 2  $R_e$  zajedno sa atomom za koji su vezana, se vezuju da formiraju 3 do 6 člani zasićeni prsten, koji sadrži 0-2 heteroatoma odabrana od O, S, ili N; i

n je 0, 1, ili

**(11) BA/EP3478682**(21) **E03910** (22) 2021-08-03

(26) BS

(31) 201611022328 (32) 2016-06-29 (33) IN  
201715635055 2017-06-27 US

(96) 17737442.8 2017-06-28

(97) 2019-05-08

(51) **C07D 471/04** , **A61K 31/437**(73) Bristol-Myers Squibb Company  
Route 206 and Province Line Road  
Princeton, NJ 08543  
US

(72) DYCKMAN, Alaric J.  
c/o Bristol-Myers Squibb Company Route  
206 and Province Line Road Princeton,  
New Jersey 08543  
US  
DODD, Dharmpal S.  
c/o Bristol-Myers Squibb Company Route  
206 and Province Line Road Princeton,  
New Jersey 08543  
US  
HAQUE, Tasir Shamsul  
351 Denny Drive Yardley, PA 19067  
US  
LOMBARDO, Louis J.  
c/o Bristol-Myers Squibb Company Route  
206 and Province Line Road Princeton,  
New Jersey 08543  
US  
MACOR, John E.  
c/o Sanofi 153 2nd Ave Waltham, MA 02451  
US  
MUSSARI, Christopher P.  
c/o Bristol-Myers Squibb Company Route  
206 and Province Line Road Princeton,  
New Jersey 08543  
US  
PASUNOORI, Laxman  
c/o Syngene International Limited Biocon  
Special Economic Zone Biocon Park, Plot  
No. 2&3 Bommasandra Industrial Area IV  
Phase Jigani Link Road, Bommasandra  
Karnataka Bangalore 560 099  
IN  
RATNA KUMAR, Sreekantha  
c/o Syngene International Limited Biocon  
Special Economic Zone Biocon Park, Plot  
No. 2&3 Bommasandra Industrial Area IV  
Phase Jigani Link Road, Bommasandra  
Karnataka Bangalore 560 099  
IN

SHERWOOD, Trevor C.  
c/o Bristol-Myers Squibb Company Route  
206 and Province Line Road Princeton,  
New Jersey 08543  
US  
POSY, Shoshana L.  
c/o Bristol-Myers Squibb Company Route  
206 and Province Line Road Princeton,  
New Jersey 08543  
US  
SISTLA, Ramesh Kumar  
c/o Syngene International Limited Biocon  
Special Economic Zone Biocon Park, Plot  
No. 2&3 Bommasandra Industrial Area IV  
Phase Jigani Link Road, Bommasandra  
Karnataka Bangalore 560 099  
IN  
HEGDE, Subramaya  
c/o Syngene International Limited Biocon  
Special Economic Zone Biocon Park, Plot  
No. 2&3 Bommasandra Industrial Area IV  
Phase Jigani Link Road Bommasandra  
Karnataka Bangalore 560 099  
IN  
RAMACHANDRA, Anupama  
c/o Syngene International Limited Biocon  
Special Economic Zone Biocon Park, Plot  
No. 2&3 Bommasandra Industrial Area IV  
Phase Jigani Link Road Bommasandra  
Karnataka Bangalore 560 099  
IN

(74) "MSA IP"  
Hamdije Kapidžića 12, 71000 Sarajevo  
BA

(54) **[1,2,4]TRIAZOLO[1,5-A]PIRIDINIL  
SUPSTITUISANA JEDINJENJA INDOLA**

(57)

1. Jedinjenje sa formulom (I)

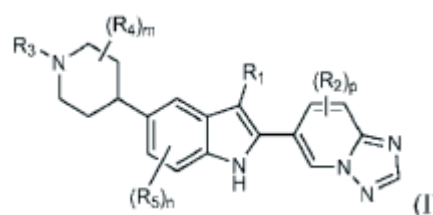

ili njegova so, gdje:

R<sub>i</sub> je H, Cl, -CN, C<sub>1-4</sub> alkil, C<sub>1-3</sub> fluoroalkil, C<sub>1-3</sub> hidroksi-fluoroalkil, -CR<sub>z</sub>=CH<sub>2</sub>, C<sub>3-6</sub> cikloalkil, -CH<sub>2</sub>(C<sub>3-6</sub> cikloalkil), -C(O)O(C<sub>1-3</sub> alkil), ili tetrahidropirani; svaki R<sub>2</sub> je nezavisno halo, -CN, -OH, -NO<sub>2</sub>, C<sub>1-3</sub> alkil, C<sub>1-2</sub> fluoroalkil, C<sub>1-2</sub> cijanoalkil, C<sub>1-3</sub> hidroksialkil, C<sub>1-3</sub> aminoalkil, -O(CH<sub>2</sub>)<sub>1-2</sub>OH, -(CH<sub>2</sub>)<sub>0-4</sub>O(C<sub>1-4</sub> alkil), C<sub>1-3</sub> fluoroalkoksi, -(CH<sub>2</sub>)<sub>1-4</sub>O(C<sub>1-3</sub> alkil), -O(CH<sub>2</sub>)<sub>1-2</sub>OC(O)(C<sub>1-3</sub> alkil), -O(CH<sub>2</sub>)<sub>1-2</sub>NR<sub>x</sub>R<sub>x</sub>, -C(O)O(C<sub>1-3</sub> alkil), -C(O)NR<sub>y</sub>R<sub>y</sub>, -NR<sub>y</sub>R<sub>y</sub>, -NR<sub>y</sub>(C<sub>1-3</sub> fluoroalkil), -NR<sub>y</sub>(C<sub>1-4</sub> hidroksialkil), -NR<sub>x</sub>CH<sub>2</sub>(fenil), -NR<sub>x</sub>S(O)<sub>2</sub>(C<sub>3-6</sub> cikloalkil), -NR<sub>x</sub>C(O)(C<sub>1-3</sub> alkil), -NR<sub>x</sub>(CH<sub>2</sub>-ciklopropil), C<sub>3-6</sub> cikloalkil, morfolinil, dioksotiomorfolinil, metilpiperidinil, metilpiperazinil, amino-oksadiazolil, imidazolil, triazolil, ili -C(O)(tiazolil);

R<sub>3</sub> je:

(a) -Li-A; ili

(b) H, C<sub>1-6</sub> alkil, C<sub>1-3</sub> fluoroalkil, C<sub>1-3</sub> cijanoalkil, C<sub>1-6</sub> hidroksialkil, C<sub>1-3</sub> hidroksi-fluoroalkil, -C R<sub>x</sub> R<sub>x</sub> C R<sub>x</sub> ( O H ) C R<sub>x</sub> = C R<sub>x</sub> R<sub>x</sub>, -C=N(NR<sub>x</sub>R<sub>x</sub>), -(CR<sub>x</sub>R<sub>x</sub>)<sub>1-4</sub>O(C<sub>1-3</sub> alkil), -(CR<sub>x</sub>R<sub>x</sub>)<sub>1-4</sub>O(CR<sub>x</sub>R<sub>x</sub>)<sub>1-3</sub>O(C<sub>1-3</sub> alkil), -CH<sub>2</sub>CH(OH)CH<sub>2</sub>O(C<sub>1-3</sub> alkil), -(CR<sub>x</sub>R<sub>x</sub>)<sub>1-3</sub>S(C<sub>1-3</sub> alkil), -(CH<sub>2</sub>)<sub>1-3</sub>C(O)OC(CH<sub>3</sub>)<sub>3</sub>, -(CR<sub>x</sub>R<sub>x</sub>)<sub>0-3</sub>NR<sub>x</sub>R<sub>y</sub>, -(CR<sub>x</sub>R<sub>x</sub>)<sub>0-3</sub>NR<sub>x</sub>(C<sub>1-4</sub> hidroksialkil), -CH<sub>2</sub>CH(OH)CH<sub>2</sub>NR<sub>x</sub>R<sub>y</sub>, -C(O)H, -C(O)(C<sub>1-6</sub> alkil), -C(O)(C<sub>1-4</sub> hidroksialkil), -C(O)(C<sub>1-3</sub> fluoroalkil), -C(O)(C<sub>1-3</sub> hloroalkil), -C(O)(C<sub>1-3</sub> cijanoalkil), -(CR<sub>x</sub>R<sub>x</sub>)<sub>0-3</sub>C(O)OH, -C(O)(CH<sub>2</sub>)<sub>0-2</sub>O(C<sub>1-4</sub> alkil), -C(O)(CR<sub>x</sub>R<sub>x</sub>)<sub>0-2</sub>O(CR<sub>x</sub>R<sub>x</sub>)<sub>1-2</sub>O(C<sub>1-3</sub> alkil), -C(O)(CR<sub>x</sub>R<sub>x</sub>)<sub>0-2</sub>O(CR<sub>x</sub>R<sub>x</sub>)<sub>1-2</sub>NR<sub>y</sub>R<sub>y</sub>, -C(O)CR<sub>x</sub>R<sub>x</sub>S(O)<sub>2</sub>(C<sub>1-3</sub> alkil), -C(O)CR<sub>x</sub>R<sub>x</sub>NR<sub>x</sub>S(O)<sub>2</sub>(C<sub>1-3</sub> alkil), -C(O)CR<sub>x</sub>R<sub>x</sub>OC(O)(C<sub>1-3</sub> alkil), -C(O)(CR<sub>x</sub>R<sub>x</sub>)<sub>0-3</sub>NR<sub>y</sub>R<sub>y</sub>, -C(O)(CR<sub>x</sub>R<sub>x</sub>)<sub>0-1</sub>NR<sub>x</sub>(C<sub>1-3</sub> cijanoalkil), -C(O)(CR<sub>x</sub>R<sub>x</sub>)<sub>0-2</sub>NR<sub>y</sub>(C<sub>1-6</sub> hidroksialkil), -C(O)(CR<sub>x</sub>R<sub>x</sub>)<sub>0-2</sub>NR<sub>x</sub>(C<sub>1-3</sub> fluoroalkil), -C(O)(CR<sub>x</sub>R<sub>x</sub>)<sub>0-1</sub>NR<sub>x</sub>(C<sub>1-5</sub> hidroksi-fluoroalkil), -C(O)(CR<sub>x</sub>R<sub>x</sub>)<sub>0-1</sub>NR<sub>x</sub>(CH<sub>2</sub>)<sub>1-</sub>

<sub>2</sub>O(C<sub>1-3</sub> hidroksialkil), -C(O)(CR<sub>x</sub>R<sub>x</sub>)<sub>0-2</sub>NR<sub>x</sub>(CH<sub>2</sub>)<sub>1-2</sub>NR<sub>x</sub>C(O)(C<sub>1-2</sub> alkil), -C(O)(CR<sub>x</sub>R<sub>x</sub>)<sub>0-2</sub>NR<sub>x</sub>((CR<sub>x</sub>R<sub>x</sub>)<sub>1-2</sub>O(C<sub>1-2</sub> alkil)), -C(O)(CR<sub>x</sub>R<sub>x</sub>)<sub>0-2</sub>N((CR<sub>x</sub>R<sub>x</sub>)<sub>1-2</sub>O(C<sub>1-2</sub> alkil))<sub>2</sub>, -C(O)(CR<sub>x</sub>R<sub>x</sub>)<sub>0-2</sub>NR<sub>x</sub>(CR<sub>x</sub>R<sub>x</sub>)<sub>1-3</sub>NR<sub>x</sub>R<sub>x</sub>, -C(O)CR<sub>x</sub>(NH<sub>2</sub>)(CR<sub>x</sub>R<sub>x</sub>)<sub>1-4</sub>NR<sub>x</sub>R<sub>x</sub>, -C(O)CR<sub>x</sub>(NH<sub>2</sub>)(CR<sub>x</sub>R<sub>x</sub>)<sub>1-4</sub>NR<sub>x</sub>C(O)NR<sub>x</sub>R<sub>x</sub>, -C(O)(CR<sub>x</sub>R<sub>x</sub>)<sub>0-3</sub>NR<sub>x</sub>(CH<sub>2</sub>)<sub>0-1</sub>C(O)(C<sub>1-3</sub> alkil), -C(O)(CR<sub>x</sub>R<sub>x</sub>)<sub>0-3</sub>N((CH<sub>2</sub>)<sub>0-1</sub>C(O)(C<sub>1-3</sub> alkil))<sub>2</sub>, -C(O)(CR<sub>x</sub>R<sub>x</sub>)<sub>0-1</sub>NR<sub>x</sub>(CH<sub>2</sub>)<sub>0-1</sub>C(O)(C<sub>1-3</sub> cijanoalkil), -C(O)(CR<sub>x</sub>R<sub>x</sub>)<sub>0-2</sub>NR<sub>x</sub>(CH<sub>2</sub>)<sub>1-2</sub>C(O)NR<sub>y</sub>R<sub>y</sub>, -C(O)(CR<sub>x</sub>R<sub>x</sub>)<sub>1-3</sub>C(O)NR<sub>y</sub>R<sub>y</sub>, -C(O)(CR<sub>x</sub>R<sub>x</sub>)<sub>1-3</sub>S(O)<sub>2</sub>NR<sub>y</sub>R<sub>y</sub>, -C(O)(CR<sub>x</sub>R<sub>x</sub>)<sub>0-2</sub>NR<sub>x</sub>(CHR<sub>y</sub>(CH<sub>2</sub>OH)), -(CR<sub>x</sub>R<sub>x</sub>)<sub>1-2</sub>C(O)NR<sub>y</sub>R<sub>y</sub>, -CH(CN)C(O)NR<sub>y</sub>R<sub>y</sub>, -(CR<sub>x</sub>R<sub>x</sub>)<sub>1-2</sub>C(O)NR<sub>y</sub>(C<sub>1-3</sub> fluoroalkil), -(CR<sub>x</sub>R<sub>x</sub>)<sub>1-2</sub>C(O)NR<sub>y</sub>(C<sub>1-4</sub> hidroksialkil), -(CR<sub>x</sub>R<sub>x</sub>)<sub>1-2</sub>C(O)NR<sub>y</sub>(C<sub>1-3</sub> cijanoalkil), -(CR<sub>x</sub>R<sub>x</sub>)<sub>1-2</sub>C(O)NR<sub>x</sub>(CH<sub>2</sub>)<sub>1-2</sub>O(C<sub>1-3</sub> alkil), -(CR<sub>x</sub>R<sub>x</sub>)<sub>1-2</sub>C(O)NR<sub>x</sub>CH(C<sub>1-4</sub> alkil)(C<sub>1-3</sub> hidroksialkil), -(CR<sub>x</sub>R<sub>x</sub>)<sub>1-2</sub>C(O)NR<sub>x</sub>CH(C<sub>1-3</sub> hidroksialkil)(C<sub>3-6</sub> cikloalkil), -(CH<sub>2</sub>)<sub>1-2</sub>C(O)NR<sub>x</sub>(CH<sub>2</sub>)<sub>1-2</sub>C(O)NR<sub>x</sub>R<sub>x</sub>, -(CH<sub>2</sub>)<sub>1-2</sub>C(O)NR<sub>x</sub>(CH<sub>2</sub>)<sub>1-2</sub>S(C<sub>1-3</sub> alkil), -(CH<sub>2</sub>)<sub>1-2</sub>C(O)NR<sub>x</sub>(CH<sub>2</sub>)<sub>1-2</sub>S(O)<sub>2</sub>OH, -(CH<sub>2</sub>)<sub>1-2</sub>C(O)NR<sub>x</sub>(CH<sub>2</sub>)<sub>1-2</sub>NR<sub>x</sub>C(O)(C<sub>1-3</sub> alkil), -(CH<sub>2</sub>)<sub>1-2</sub>C(O)NR<sub>x</sub>(CH<sub>2</sub>)<sub>1-3</sub>NR<sub>x</sub>R<sub>x</sub>, -(CH<sub>2</sub>)<sub>1-2</sub>C(O)N(CH<sub>2</sub>CH<sub>3</sub>)(CH<sub>2</sub>)<sub>1-3</sub>NR<sub>x</sub>R<sub>x</sub>, -(CR<sub>x</sub>R<sub>x</sub>)<sub>0-3</sub>S(O)<sub>2</sub>(C<sub>1-4</sub> alkil), -(CH<sub>2</sub>)<sub>0-2</sub>S(O)<sub>2</sub>(C<sub>1-3</sub> fluoroalkil), -(CR<sub>x</sub>R<sub>x</sub>)<sub>0-2</sub>S(O)<sub>2</sub>NR<sub>y</sub>R<sub>y</sub>, -(CR<sub>x</sub>R<sub>x</sub>)<sub>0-2</sub>NR<sub>x</sub>S(O)<sub>2</sub>(C<sub>1-3</sub> alkil), -C(O)C(O)OH, -C(O)C(O)NR<sub>y</sub>R<sub>y</sub>, ili -C(O)C(O)NR<sub>y</sub>(CR<sub>x</sub>R<sub>x</sub>)<sub>1-2</sub>NR<sub>y</sub>R<sub>y</sub>;

L<sub>1</sub> je veza, -(CR<sub>x</sub>R<sub>x</sub>)<sub>1-2-</sub>, -(CR<sub>x</sub>R<sub>x</sub>)<sub>1-2</sub>CR<sub>x</sub>(OH)-, -(CR<sub>x</sub>R<sub>x</sub>)<sub>1-20-</sub>, -CR<sub>x</sub>R<sub>x</sub>C(O)-, -(CR<sub>x</sub>R<sub>x</sub>)<sub>2</sub>NR<sub>x</sub>(CR<sub>x</sub>R<sub>x</sub>)<sub>0-1-</sub>, -CR<sub>x</sub>R<sub>x</sub>C(O)NR<sub>x</sub>(CR<sub>x</sub>R<sub>x</sub>)<sub>0-4-</sub>, -C(O)(CR<sub>x</sub>R<sub>x</sub>)<sub>0-3-</sub>, -C(O)(CR<sub>x</sub>R<sub>x</sub>)<sub>0-2</sub>NR<sub>x</sub>(CR<sub>x</sub>R<sub>x</sub>)<sub>0-2-</sub>, -C(O)(CR<sub>x</sub>R<sub>x</sub>)<sub>0-2</sub>N(C<sub>1-2</sub> hidroksialkil)(CR<sub>x</sub>R<sub>x</sub>)<sub>0-2-</sub>, -C(O)(CR<sub>x</sub>R<sub>x</sub>)<sub>0-2</sub>NR<sub>x</sub>(CR<sub>x</sub>R<sub>x</sub>)<sub>1-2</sub>CR<sub>x</sub>(OH)-, -C(O)(CR<sub>x</sub>R<sub>x</sub>)<sub>1-2</sub>C(O)NR<sub>x</sub>-, -(CR<sub>x</sub>R<sub>x</sub>)<sub>0-2</sub>C(O)NR<sub>x</sub>(CR<sub>x</sub>R<sub>x</sub>)<sub>1-2</sub>CR<sub>x</sub>(OH)-, -(CR<sub>x</sub>R<sub>x</sub>)<sub>0-2</sub>C(O)N(C<sub>1-2</sub> hidroksialkil)(CR<sub>x</sub>R<sub>x</sub>)<sub>1-2-</sub>, -C(O)(CR<sub>x</sub>R<sub>x</sub>)<sub>0-1</sub>O-, -C(O)(CR<sub>x</sub>R<sub>x</sub>)<sub>1-2</sub>NHS(O)<sub>2-</sub>, -C(O)CR<sub>x</sub>(NH<sub>2</sub>)CR<sub>x</sub>R<sub>x</sub>-,

$-C(O)C(O)(CR_xR_x)_{0-2}$ ,  $-C(O)NR_x(CR_xR_x)_{1-2}$ , ili  $-S(O)_{2-}$ ;

A je 2-oksa-6-azaspiro[3.3]heptanil, 4-oksaspiro[2.5]oktanil, 7-azaspiro[3.5]nonanil, 8-azabicyklo[3.2.1]oktanil, 8-oksa-3-azabicyklo[3.2.1]oktanil, 9-azabicyklo[3.3.1]nonanil, adamantanil, azepanil, azetidini, C<sub>3-6</sub> cikloalkil, diazepanil, dihidroinonil, dihidropirimidinonil, dioksanil, dioksidotiadiazanil, dioksidotiazolidinil, dioksidotiomorfolinil, dioksoizotiazolidinil, dioksidotiazinanil, dioksotetrahidrotiofenil, dioksotetrahidrotiopiranil, dioksotiomorfolinil, furanil, imidazolil, imidazolidinonil, indolil, izohinolinil, izoksazolil, morfolinil, morfolinonil, naftalenil, oktahidrociklopenta[b]piranil, oktahidropirololo[3,4-b]piridinil, oksazolidinonil, oksadiazolil, oksazolil, oksetanil, fenil, piperidinil, piperidinonil, piperazinil, piperazinonil, pirazinil, pirazolil, piridazinil, piridazinonil, piridinonil, piridinil, pirimidinil, pirolidinonil, pirolidinil, pirolil, hinolinil, hinolizinonil, tetrahidrofuranil, tetrahidropiranil, tetrahidrotiopiranil, tetrazolil, tiadiazolil, tiazolil, triazoloni, ili triazolil, svaki supstituisan sa -L<sub>2</sub>-R<sub>a</sub> i nula do 4 R<sub>b</sub>;

L<sub>2</sub> je veza ili  $-CR_xR_x-$ ;

R<sub>a</sub> je:

(a) H, F, Cl, -CN, -OH, C<sub>1-6</sub> alkil, C<sub>1-3</sub> fluoroalkil, C<sub>1-5</sub> hidroksialkil,  $-(CH_2)_{0-4}O(C_{1-3}$  alkil),  $-(CR_xR_x)_{1-3}S(C_{1-3}$  alkil),  $-(CR_xR_x)_{1-3}NHC(O)O(C_{1-4}$  alkil),  $-(CR_xR_x)_{1-3}NR_yR_y$ ,  $-(CR_xR_x)_{1-3}C(O)NR_yR_y$ ,  $-O(C_{1-3}$  fluoroalkil),  $-S(O)_2NR_xR_x$ ,  $-O(CR_xR_x)_{1-3}NR_xR_x$ ,  $-NHS(O)_2(C_{1-3}$  alkil),  $-NR_xR_x$ ,  $-NR_x(C_{1-4}$  alkil),  $-NR_xC(O)(C_{1-4}$  alkil),  $-(CR_xR_x)_{0-3}C(O)OH$ ,  $-C(O)(C_{1-5}$  alkil),  $-C(O)(C_{1-3}$  fluoroalkil),  $-C(O)O(C_{1-4}$  alkil),  $-C(O)NH(C_{1-3}$  cijanoalkil),  $-C(O)NR_yR_y$ ,  $-C(O)NR_xCH_2C(O)NR_xR_x$ , ili  $-C(O)NR_xCH_2CH_2NHC(O)(C_{1-3}$  alkil);

(b) C<sub>3-6</sub> cikloalkil ili  $-C(O)NH(C_{3-$

6 cikloalkil), pri čemu je svaki cikloalkil supstituisan sa nula do 2 supstituenata nezavisno odabrana od -OH, C<sub>1-3</sub> alkila, C<sub>1-3</sub> hidroksialkila, C<sub>1-3</sub> fluoroalkila, i  $-C(O)O(C_{1-3}$  alkila); ili (c) A<sub>1</sub>,  $-CH_2A_1$ ,  $-C(O)A_1$ ,  $-NR_xA_1$ , ili  $-C(O)NR_xA_1$ , pri čemu A<sub>1</sub> je furanil, imidazolil, indolil, izoksazolil, morfolinil, oktahidropirololo[3,4-c]pirolil, oksazolil, oksetanil, fenil, piperazinil, piperidinil, pirazolil, piridinil, pirimidinil, pirolidinil, pirolil, tetrahidrofuranil, tetrahidropiranil, tiadiazolil, tiazolil, tiofenil, ili triazolil, svaki supstituisan sa nula do tri supstituenata nezavisno odabrana od -OH, C<sub>1-3</sub> alkila, C<sub>1-3</sub> hidroksialkila,  $-C(O)(C_{1-2}$  alkila),  $-C(O)O(C_{1-3}$  alkila),  $-NR_xR_x$ , fenila, trifluorometilfenila,  $-CH_2$ (bromofenila), i  $-CH_2CH_2$ (pirolidinila); svaki R<sub>b</sub> je nezavisno F, -OH, -CH<sub>3</sub>, -CF<sub>3</sub>, ili -OCH<sub>3</sub>; svaki R<sub>x</sub> je nezavisno H ili -CH<sub>3</sub>; svaki R<sub>y</sub> je nezavisno H ili C<sub>1-6</sub> alkil; R<sub>z</sub> je H, C<sub>1-2</sub> alkil, ili C<sub>1-2</sub> fluoroalkil; svaki R<sub>4</sub> je nezavisno F, -OH, C<sub>1-2</sub> alkil, ili -OCH<sub>3</sub>; ili dva R<sub>4</sub> vezana za isti atom ugljenika formiraju =O; ili gde kada m je najmanje 2, dva R<sub>4</sub>, pri čemu je svaki vezan za različit atom ugljenika susedan atomu azota u piperidinil prstenu, mogu da formiraju -CH<sub>2</sub>CH<sub>2</sub>-most; svaki R<sub>5</sub> je nezavisno F, Cl, -CN, C<sub>1-2</sub> alkil, C<sub>1-2</sub> fluoroalkil, ili -OCH<sub>3</sub>; m je nula, 1, 2, 3, ili 4; n je nula, 1, ili 2; i p je nula, 1, 2, 3, ili 4.

Broj ostalih patentnih zahtjeva: 13



**(11) BA/EP3129122**(21) **E03911** (22) 2021-07-30

(26) BS

(31) 2602014 (32) 2014-04-07 (33) AT  
(96) 15716973.1 2015-03-02

(97) 2017-02-15

**(51) B01D 45/08**(73) Brain Flash-Patententwicklungs GmbH  
Bründlangerweg 12 9900 Lienz  
AT(72) GAVRAN, Jadranko  
Schweizergasse 24 A-9900 Lienz  
AT  
EDER, Michael  
Bründlangerweg 12 A-9900 Lienz  
AT(74) "LINEA SERVICES" d.o.o.  
Maršala Tita 29/IV, 71000 Sarajevo  
BA**(54) SISTEM ZA ČIŠĆENJE ČESTICA BOJE**

(57)

1. Modul za čišćenje (10) za čišćenje protoka zraka koji se sastoji od
- šupljeg tijela (5) koje ima ulazni otvor (6) za unos protoka zraka koji treba očistiti i ispusni otvor za ispuštanje struje prečišćenog zraka, i
  - konstrukciju za čišćenje za čišćenje protoka zraka razdvajanjem čestica i/ili za filtriranje protoka zraka, pri čemu konstrukcija za čišćenje ima najmanje dvije uzajamno odvojene podkonstrukcije za čišćenje (7) koje se pomoću elementa za otvaranje (8) na šupljem tijelu (5) mogu ukloniti sa šupljeg tijela (5) i/ili se mogu postaviti u šuplje tijelo (5), pri čemu najmanje jedna od najmanje dvije podkonstrukcije za čišćenje ima odvajajuću konstrukciju (1) za čišćenje protoka zraka, ta odvajajuća konstrukcija (1) sadrži najmanje dva pregradna zida (2) koji se slijede u smjeru strujanja zraka i koji su opremljeni otvorima (3), pri čemu je između najmanje dva pregradna zida (2) postavljen najmanje jedan stabilizacijski zid (4) orijentiran poprečno u odnosu na pregradne zidove (2).

**(11) BA/EP3116491**(21) **E03912** (22) 2021-08-02

(26) SR

(31) 201461953480 P (32) 2014-03-14 (33) US  
(96) 15761216.9 2015-03-13

(97) 2017-01-18

**(51) A61K 31/444** , **A61K 9/16** , **A61K 9/20** , **A61K 9/14** , **A61P 35/00** , **C07D 251/18**(73) Les Laboratoires Servier SAS  
50 rue Carnot 92284 Suresnes Cedex  
FR(72) GU, Chong-Hui  
217 Varick Road Waban, MA 02468  
US(74) "ŽIVKO MIJATOVIĆ & PARTNERS" d.o.o.  
Sarajevo  
M.H. Uskufije 3, 71000 Sarajevo  
BA**(54) FARMACEUTSKE KOMPOZICIJE TERAPEUTSKI AKTIVNIH JEDINJENJA**

(57)

1. Farmaceutska kompozicija koja sadrži:
- (a) jedinjenje (S)-N-((S)-1-(2-hlorofenil)-2-((3,3-difluorociklobutil)amino)-2-oksoetil)-1-(4-cijanopiridin-2-il)-N-(5-fluoropiridin-3-il)-5-oksopirolidin-2-karboksamid (Jedinjenje 1), ili njegovu farmaceutski prihvatljivu so, kao deo čvrste disperzije, gde čvrsta disperzija sadrži polimer rastvorljiv u vodi, opciono pri čemu je polimer celulozni polimer; ili polimer delimično rastvorljiv u vodi i, opciono (b) jedan ili više farmaceutski prihvatljivih nosača; za primenu u postupku lečenja uznapredovalih solidnih tumora kod ispitanika, od kojih je svaki **naznačen** prisustvom mutiranog alela IDH1.

Broj ostalih patentnih zahtjeva: 13

Broj ostalih patentnih zahtjeva: 13



**(11) BA/EP3354555**(21) **E03913** (22) 2021-08-02

(26) SR

(31) 102013100544 (32) 2013-01-18 (33) DE  
(96) 18157394.0 2013-12-23

(97) 2018-08-01

(51) **B63B 34/10**(73) CAYAGO TEC GmbH  
Benzstraße 10 32108 Bad Salzuflen  
DE(72) WALPURGIS, Hans-Peter  
Austr. 12 6352 Ellmau  
AT(74) "ŽIVKO MIJATOVIĆ & PARTNERS" d.o.o.  
Sarajevo  
M.H. Uskufije 3, 71000 Sarajevo  
BA(54) **PLOVILO SA POPLAVNOM KOMOROM**

(57)

1. Plovilo sa trupom (10) koji sadrži protočni kanal (60) ili sa kojim je protočni kanal (60) povezan, pri čemu je jedan uređaj za ubrzanje vode pogonjen motorom, a naročito propeler, povezan sa protočnim kanalom (60), **naznačen time**, što trup (10) uz to ima poplavnu komoru koja je povezana sa okolinom preko otvora za ulazak vode i otvora za izlazak vode (35, 33), tako da tokom režima rada voda u poplavnu komoru ulazi preko otvora (35) za ulazak vode i radi stvaranja strujanja vode u poplavnoj komori voda kroz otvor (33) za izlazak vode opet napušta poplavnu komoru.

Broj ostalih patentnih zahtjeva: 10

**(11) BA/EP3645518**(21) **E03914** (22) 2021-07-30

(26) SR

(31) 201762527174 P (32) 2017-06-30 (33) US  
201862664363 P 2018-04-30 US  
(96) 18743314.9 2018-06-29

(97) 2020-05-06

(51) **C07D 295/205** , **C07D 213/75**(73) Amgen Inc.  
One Amgen Center Drive Thousand Oaks,  
California 91320-1799  
US

(72) CAILLE, Sebastien  
11521 Gentlewood Drive Moorpark CA  
93021  
US  
QUASDORF, Kyle  
555 Laurie Lane B8 Thousand Oaks CA  
91360  
US  
ROOSEN, Philipp  
1710 Camino Olmo A Thousand Oaks CA  
91320  
US  
SHI, Xianqing  
477 Fallbrook Avenue Newbury Park CA  
91320  
US  
COSBIE, Andrew  
2486 Scoter Avenue Ventura CA 93003  
US  
WANG, Fang  
149 Parkside Drive Simi Valley CA 93065  
US  
WU, Zufan  
668 Ash Meadow Drive Walnut CA 91789  
US  
NEERGUNDA, Archana  
3112 Anasazi Way Simi Valley CA 93063  
US  
QUAN, Bin Peter  
5220 Premiere Hills Circle 226 Woodland  
CA 91364  
US  
GUAN, Lianxiu  
2145 Euclid Avenue Camarillo CA 93010  
US

(74) "STAM" d.o.o.  
Sarači 77, 71000 Sarajevo  
BA

(54) **SINTEZA OMEKAMTIV MEKARBILA**

(57)

1. Piperazin metil karboksilat hidrat.

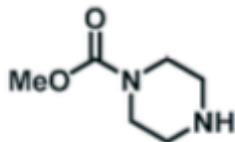

(“PMEC”) fosfat

Broj ostalih patentnih zahtjeva: 13

(11) **BA/EP3256109**

(21) **E03915** (22) 2021-07-30

(26) HR

(31) 15154554 (32) 2015-02-10 (33) EP  
15188982 2015-10-08 EP

(96) 16706551.5 2016-02-09

(97) 2017-12-20

(51) **A61K 9/20** , **A61K 9/48** , **A61K 47/18** , **C07D 403/04** , **A61K 31/498** , **A61P 35/00**

(73) Astex Therapeutics Limited  
436 Cambridge Science Park Milton Road  
Cambridge Cambridgeshire CB4 0QA  
GB

(72) BROGGINI, Diego Fernando Domenico  
c/o Cilag AG Hochstrasse 201 CH-8200  
Schaffhausen  
CH

(74) “ŽIVKO MIJATOVIĆ & PARTNERS” d.o.o.  
Sarajevo  
M.H. Uskufije 3, 71000 Sarajevo  
BA

(54) **FARMACEUTSKE KOMPOZICIJE KOJE SADRŽE N-(3,5-DIMETOKSIFENIL)-N'-(1-METILETIL)-N-[3-(1-METIL-1H-PIRAZOL-4-IL)KVINOKSALIN-6-IL]ETAN-1,2-DIAMIN**

(57)

1. Uporaba meglumina u farmaceutskoj kompoziciji kako bi se povećala kemijska stabilnost N-(3,5-dimetoksifenil)-N'-(1-metiletil)-N-[3-(1-metil-1H-pirazol-4-il)kvinoksalin-6-il]etan-1,2-diamina, njegove farmaceutski prihvatljive soli ili njegovog solvata, sadržanog u navedenoj kompoziciji.

Broj ostalih patentnih zahtjeva: 31

(11) **BA/EP3411411**(21) **E03916** (22) 2021-08-02

(26) SR

(31) 201662289653 (32) 2016-02- (33) US

P 01  
(96) 17748044.9 2017-02-01

(97) 2018-12-12

(51) **C07D 401/12** , **C07D 231/56** ,  
**C07D 209/40** , **C07D 209/42** ,  
**C07D 209/48** , **C07D 487/04** ,  
**C07D 471/04** , **C07D 403/12** ,  
**C07D 403/04** , **C07D 403/06** ,  
**A61K 31/416** , **A61K 31/4439** ,  
**A61K 31/404** , **A61K 31/4035** ,  
**A61P 37/00** , **A61P 37/06** , **A61P**  
**25/00** , **A61P 25/28** , **A61P 13/12**  
, **A61P 9/00** , **A61P 21/04** , **C07D**  
**401/04** , **C07D 401/06** , **C07D**  
**401/14** , **C07D 405/12** , **C07D**  
**209/12** , **A61P 13/00**

(73) Biocryst Pharmaceuticals, Inc.  
4505 Emperor Blvd. Durham, North  
Carolina 27703  
US

(72) KOTIAN, Pravin L.  
1139 Magnolia Run Hoover, Alabama 35226  
US  
BABU, Yarlagadda S.  
4836 Southlake Parkway Birmingham AL  
35244  
US  
ZHANG, Weihe  
2645 Manchester Court Vestavia AL 35226  
US  
VOGETI, Lakshminarayana  
905 Congressional Drive Lawrence, Kansas  
66049  
US  
WU, Minwan  
2709 Paden Trail Vestavia Hills AL 35226  
US  
CHINTAREDDY, Venkat R.  
3134 Renfro Road Vestavia Hills, Alabama  
35216  
US  
RAMAN, Krishnan  
3739 Spearman Drive Birmingham AL  
35244  
US

(74) "ŽIVKO MIJATOVIĆ & PARTNERS" d.o.o.  
Sarajevo

M.H. Uskufije 3, 71000 Sarajevo  
BA

(54) **DERIVATI 1H-INDAZOL-3-KARBOKSAMIDA I SRODNA JEDINJENJA KAO INHIBITORI FAKTORA D ZA LIJEČENJE BOLESTI OKARAKTERISANIH ABERANTNOM AKTIVNOŠĆU SISTEMA KOPLEMENTA, KAO ŠTO SU NPR. IMUNOLOŠKI POREMEĆAJI**

(57)

1. Jedinjenje predstavljeno formulom (I), ili njegova farmaceutski prihvatljiva so:

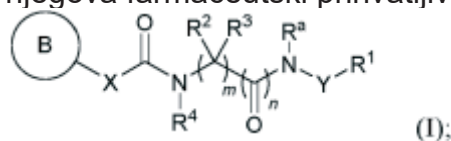

naznačeno time što, nezavisno za svaki slučaj:

R<sub>1</sub> predstavlja izborno supstituisani aril, heteroaril, cikloalkil, heterocikloalkil, alkil, ili alkenil, pri čemu kada R<sub>1</sub> predstavlja aril ili heteroaril, jedan ili više izbornih supstituenata su nezavisno izabrani iz grupe koja se sastoji od sledećih: halogen, -CN, alkoksi, haloalkoksi, alkil, haloalkil, alkenil, dialkilamino, heterocikloalkil, aril i heteroaril; R<sub>2</sub> i R<sub>3</sub> svaki nezavisno predstavlja H, F, ili izborno supstituisani alkil, alkenil, alkinil, alkoksialkil, haloalkil, hidroksialkil, (alkiltio) alkil, cikloalkil, (cikloalkil)alkil, heterocikloalkil, ili (heterocikloalkil)alkil; ili R<sub>2</sub> i R<sub>3</sub>, uzeti zajedno sa atomom ugljenika za koji su vezani, formiraju izborno supstituisani cikloalkil ili heterocikloalkil prsten; R<sub>4</sub> predstavlja H ili izborno supstituisani alkil, alkenil, alkinil, cikloalkil, (cikloalkil)alkil, heterocikloalkil, (heterocikloalkil)alkil, aralkil, heteroaralkil, hidroksialkil, ili haloalkil; X predstavlja NH, CH<sub>2</sub>, CHF, CF<sub>2</sub>, CH(C<sub>1</sub>-C<sub>6</sub>) alkil, ili C((C<sub>1</sub>-C<sub>6</sub>)alkil)<sub>2</sub>; Y je odsutan ili predstavlja CH<sub>2</sub>, C(O), CR<sub>15</sub>R<sub>16</sub>, S(O)<sub>2</sub>, ili izborno supstituisani (C<sub>3</sub>-C<sub>7</sub>)cikloalkilen, arilen ili heteroarilen; R<sub>a</sub> predstavlja H ili supstituisani (C<sub>1</sub>-C<sub>6</sub>)alkil, (heterocikloalkil)alkil, ili (C<sub>3</sub>-C<sub>7</sub>)cikloalkil; m je ceo broj od 1-6; n je 0 ili 1;

R<sub>15</sub> i R<sub>16</sub> su svaki nezavisno izabrani iz grupe koja se sastoji od H, hidroksi, halogen, -C(O)OR<sub>17</sub>, -OR<sub>17</sub>, -C(O)NR<sub>17</sub>R<sub>18</sub>, -NR<sub>17</sub>R<sub>18</sub>, alkil, hidroksialkil, haloalkil, alkoksialkil, aril, aralkil, heteroaril, heteroaralkil, cikloalkil, (cikloalkil)alkil, heterocikloalkil i (heterocikloalkil)alkil, pri čemu su alkil, aril, aralkil, heteroaril, heteroaralkil, cikloalkil, (cikloalkil)alkil, heterocikloalkil, i (heterocikloalkil)alkil izborno supstituisani sa jednim ili više supstituenata izabranih iz grupe koja se sastoji od -CN, -OR<sub>17</sub>, -NR<sub>17</sub>R<sub>18</sub>, halo i alkil; ili R<sub>15</sub> i R<sub>16</sub> mogu biti uzeti zajedno sa atomom koji se nalazi između tako da formiraju izborno supstituisani karbocikličan ili heterocikličan prsten;

R<sub>17</sub> i R<sub>18</sub> su svaki nezavisno izabrani iz grupe koja se sastoji od sledećih: H, alkil, haloalkil, hidroksialkil, alkoksialkil, aril, aralkil, heteroaril, heteroaralkil, cikloalkil, (cikloalkil)alkil, heterocikloalkil i (heterocikloalkil)alkil; ili R<sub>17</sub> i R<sub>18</sub>, kada su vezani za isti atom, mogu biti uzeti zajedno sa atomom koji se nalazi između tako da se formira izborno supstituisani heterociklični prsten;



predstavlja

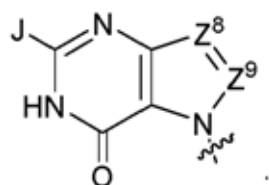
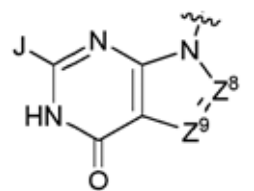
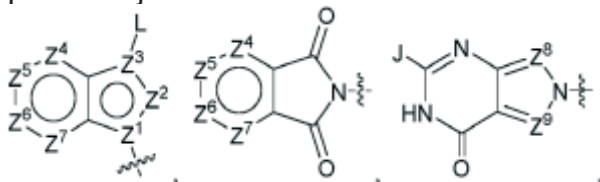

ili

Z<sub>1</sub> i Z<sub>3</sub> svaki nezavisno predstavljaju C ili N;  
Z<sub>2</sub> predstavlja N, CH, ili CF;  
Z<sub>4</sub> predstavlja N ili CR<sub>8</sub>;

Z<sub>5</sub> predstavlja N ili CR<sub>5</sub>;

Z<sub>6</sub> predstavlja N ili CR<sub>6</sub>;

Z<sub>7</sub> predstavlja N ili CR<sub>9</sub>;

Z<sub>8</sub> i Z<sub>9</sub> svaki nezavisno predstavljaju N ili CR<sub>19</sub>;

R<sub>5</sub> i R<sub>6</sub> svaki nezavisno predstavljaju H, halogen, -CN, -NO<sub>2</sub>, -OR<sub>13</sub>, -NR<sub>13</sub>R<sub>14</sub>, -C(O)R<sub>13</sub>, -C(O)OR<sub>13</sub>, -C(O)NR<sub>13</sub>R<sub>14</sub>, -OC(O)R<sub>13</sub>, -NR<sub>13</sub>C(O)R<sub>14</sub>, -OC(O)NR<sub>13</sub>R<sub>14</sub>, -OC(O)OR<sub>13</sub>, -NR<sub>13</sub>C(O)OR<sub>14</sub>, -NR<sub>13</sub>C(O)NR<sub>13</sub>R<sub>14</sub>, -OS(O)<sub>p</sub>(R<sub>13</sub>), -NR<sub>13</sub>S(O)<sub>p</sub>(R<sub>14</sub>), ili izborno supstituisani alkil, alkenil, alkinil, haloalkil, aralkil, heteroaralkil, heteroaril, aril, cikloalkil, (cikloalkil)alkil, heterocikloalkil, ili (heterocikloalkil)alkil;

L predstavlja -H, -CN, -C(O)R<sub>7</sub>, -CH(OH)R<sub>7</sub>, ili -S(O)<sub>p</sub>(alkil);

R<sub>7</sub>, nezavisno za svaki slučaj, predstavlja H, NH<sub>2</sub>, CH<sub>3</sub>, OH, CF<sub>3</sub>, CH<sub>2</sub>OH, (C<sub>1</sub>-C<sub>6</sub>)alkil, hidroksi(C<sub>1</sub>-C<sub>6</sub>)alkil, (C<sub>1</sub>-C<sub>6</sub>)alkoksi(C<sub>1</sub>-C<sub>6</sub>)alkil, halo(C<sub>1</sub>-C<sub>6</sub>)alkil, NH(C<sub>1</sub>-C<sub>6</sub>)alkil, N((C<sub>1</sub>-C<sub>6</sub>)alkil)<sub>2</sub>;

R<sub>8</sub> i R<sub>9</sub> svaki nezavisno predstavljaju H, halogen, -OR<sub>13</sub>, -NR<sub>13</sub>R<sub>14</sub>, -C(O)R<sub>13</sub>, -C(O)OR<sub>13</sub>, -C(O)NR<sub>13</sub>R<sub>14</sub>, -OC(O)R<sub>13</sub>, -NR<sub>13</sub>C(O)R<sub>14</sub>, -OC(O)NR<sub>13</sub>R<sub>14</sub>, -OC(O)OR<sub>13</sub>, -NR<sub>13</sub>C(O)OR<sub>14</sub>, -NR<sub>13</sub>C(O)NR<sub>13</sub>R<sub>14</sub>, -OS(O)<sub>p</sub>(R<sub>13</sub>), -NR<sub>13</sub>S(O)<sub>p</sub>(R<sub>14</sub>), ili izborno supstituisani alkil, alkenil, alkinil, haloalkil, aralkil, heteroaralkil, heteroaril, ili aril;

ili R<sub>5</sub> i R<sub>8</sub>, ili R<sub>5</sub> i R<sub>6</sub>, ili R<sub>6</sub> i R<sub>9</sub> mogu biti uzeti zajedno sa atomima koji se nalaze između tako da se formira izborno supstituisani heterocikličan ili karbocikličan prsten;

R<sub>13</sub> i R<sub>14</sub>, nezavisno za svaki slučaj, predstavljaju H ili izborno supstituisani alkil, alkenil, alkinil, aril, aralkil, heteroaril, heteroaralkil, cikloalkil, (cikloalkil)alkil, heterocikloalkil, ili (heterocikloalkil)alkil; ili, kada su R<sub>13</sub> i R<sub>14</sub> vezani za isti atom, R<sub>13</sub> i R<sub>14</sub> uzeti zajedno sa atomom mogu da formiraju izborno supstituisani heterocikličan prsten;

R<sub>19</sub>, nezavisno za svaki slučaj, predstavlja H, F, CN, -C(O)R<sub>7</sub>, -CH(OH)R<sub>7</sub>, ili -S(O)<sub>p</sub>(alkil);

J predstavlja H ili NH<sub>2</sub>; i

p je 0, 1 ili 2;

pri čemu, ako je Z<sub>1</sub> jednako N, ili ako



predstavlja

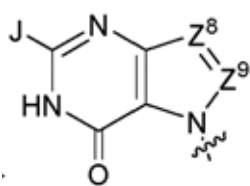
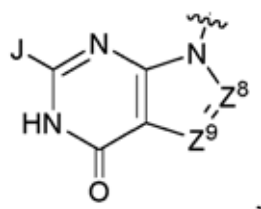
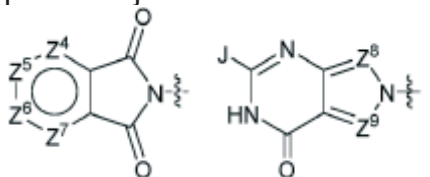

ili

tada X predstavlja CH<sub>2</sub>,  
pri čemu jedinjenje formule (I) nije izabrano  
od:

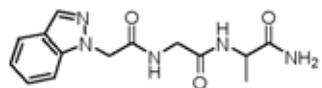
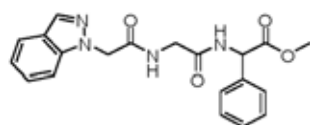
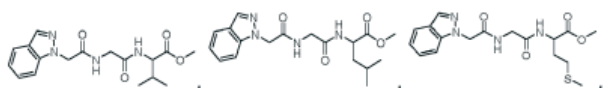
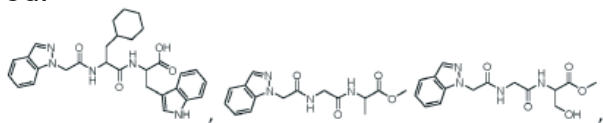

i

(11) **BA/EP3481846**

(21) **E03917** (22) 2021-08-09

(26) SR

(31) 201662359532 P (32) 2016-07-07 (33) US  
(96) 17742595.6 2017-07-07

(97) 2019-05-15

(51) **C07J 9/00** , **A61P 1/00** , **A61P 25/00** , **A61K 31/575** , **A61P 3/00** , **A61P 3/10** , **A61P 9/10** , **A61P 23/00** , **A61P 25/02** , **A61P 25/04** , **A61P 25/08** , **A61P 25/18** , **A61P 25/20** , **A61P 25/28** , **A61P 27/02** , **A61P 27/16** , **A61P 35/00** , **A61P 1/04** , **A61P 1/14**

(73) Sage Therapeutics, Inc.  
215 First Street Cambridge, MA 02142  
US

(72) SALITURO, Francesco G.  
25 Baker Drive Marlborough, MA 01752  
US  
ROBICHAUD, Albert Jean  
2 Earhart Street 915 Cambridge, MA 02141  
US  
MARTINEZ BOTELLA, Gabriel  
17 Parmenter Road Wayland, MA 01778  
US  
HARRISON, Boyd L.  
9 Wheatston Court Princeton Junction, NJ  
08550  
US  
GRIFFIN, Andrew  
232 Rue Barette L'ile Bizard, Quebec  
H9C2Y  
CA  
LA, Daniel  
c/o Sage Therapeutics Inc. 215 First Street  
Cambridge, MA 02142  
US

(74) "ŽIVKO MIJATOVIĆ & PARTNERS" d.o.o.  
Sarajevo  
M.H. Uskufije 3, 71000 Sarajevo  
BA

(54) **24-HIDROKSISTEROLI SUPSTITUISANI  
NA POZICIJI 11 ZA UPOTREBU U  
LIJEČENJU STANJA POVEZANIH SA  
NMDA**

(57)

1. Jedinjenje formule (I):

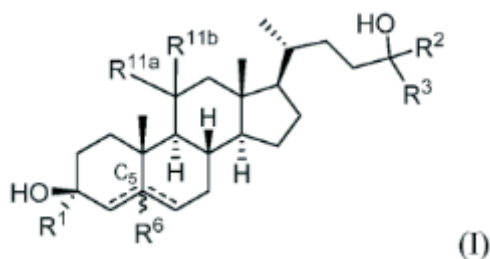

ili njegova farmaceutski prihvatljiva so, naznačeno time, što:

- R<sub>1</sub> je vodonik ili C<sub>1</sub>-C<sub>6</sub> alkil;
- svaki od R<sub>2</sub> i R<sub>3</sub> je nezavisno vodonik, C<sub>1</sub>-C<sub>6</sub> alkil ili karbociklil, ili R<sub>2</sub> i R<sub>3</sub>, zajedno sa atomom ugljenika za koji su vezani, formiraju 3-8-člani prsten;
- R<sub>6</sub> je odsutan ili vodonik;
- R<sub>11a</sub> je vodonik ili C<sub>1</sub>-C<sub>6</sub> alkil i R<sub>11b</sub> je -OH, ili C<sub>1</sub>-C<sub>6</sub> alkil, ili su R<sub>11a</sub> i R<sub>11b</sub> spojeni zajedno tako da obrazuju okso; i

predstavlja jednogubu ili dvogubu vezu, pri čemu kada je jedno        dvoguba veza, drugo        je jednoguba veza; i kada je jedno od        dvoguba veza, R<sub>6</sub> je odsutan;

pri čemu su alkil i karbociklil grupe opciono supstituisane.

Broj ostalih patentnih zahtjeva: 16

(11) **BA/EP3253377**(21) **E03918** (22) 2021-08-09

(26) SR

(31) 201562113496 P (32) 2015-02-08 (33) US  
(96) 15760508.0 2015-03-10

(97) 2017-12-13

(51) **A61K 9/28** , **A61K 9/48** , **A61K 9/50** , **A61K 9/20** , **A61K 31/4015** , **A61K 31/397** , **A61K 31/40** , **A61K 31/403** , **A61K 31/4035** , **A61P 1/00** , **A61P 17/06** , **A61P 37/02** , **A61P 37/06** , **A61P 9/10** , **A61P 21/00** , **A61P 25/00** , **A61P 25/28**

(73) Alkermes Pharma Ireland Limited  
Connaught House 1 Burlington Road  
Dublin 4  
IE

(72) MANSER, David S.  
2 Mosstown Court Keenagh Country  
Longford  
IE  
SHAH, Hardik Kirtikumar  
21 Esker Pines Esker Lane Lucan Dublin  
IE  
PERKIN, Kristopher K.  
23 Waterville Bealnamulla Athlone County  
Roscommon  
IE  
BROWNING, Ivan  
Limebrook Glasson Athlone County  
Westmeath  
IE

(74) "ŽIVKO MIJATOVIĆ & PARTNERS" d.o.o.  
Sarajevo  
M.H. Uskufije 3, 71000 Sarajevo  
BA

(54) **KOMPOZICIJE PROLIJEKA NA BAZI MONOMETIL FUMARATA**

(57)

1. Pripravak koji sadrži molekule ljudske rekombinantne kisele α-glukozidaze (rhGAA) za upotrebu u liječenju Pompeove bolesti u kombinaciji s miglustatom kod pacijenta kojem je to potrebno; naznačen time što se pripravak daje intravenski u dozi od 5 mg/kg do 20



mg/kg i miglustat se daje oralno u dozi od 260 mg ili 130 mg; pri čemu se molekule rhGAA proizvode u stanicama jajnika kineskog hrčka (CHO), molekule rhGAA sadrže sedam potencijalnih mjesta N-glikozilacije, 40%-60% N-glikana na molekulama rhGAA su kompleksni tip N-glikana, te najmanje 50% molekula rhGAA nosi jedinicu bis-manoza-6-fosfat (bis-M6P) na prvom potencijalnom mjestu N-glikozilacije.

Broj ostalih patentnih zahtjeva: 10

(11) **BA/EP3397273**

(21) **E03919** (22) 2021-08-09

(26) HR

(31) 201562272890 P (32) 2015-12-30 (33) US  
 201662300479 P 2016-02-26 US  
 201662315412 P 2016-03-30 US  
 201662402454 P 2016-09-30 US  
 201662428867 P 2016-12-01 US  
 201662431791 P 2016-12-08 US

(96) 16826898.5 2016-12-29

(97) 2018-11-07

(51) **A61K 38/47** , **A61K 31/445**

(73) Amicus Therapeutics, Inc.  
 3675 Market Street Philadelphia, PA 19104  
 US

(72) DO, Hung V.  
 1 Cedarbrook Drive Cranbury, New Jersey  
 08512  
 US  
 KHANNA, Richie  
 1 Cedar Brook Drive Cranbury, New Jersey  
 08512  
 US  
 GOTSCHALL, Russell  
 1 Cedar Brook Drive Cranbury, New Jersey  
 08512  
 US

(74) "INTELBIRO" d.o.o.  
 M.H. Uskufije 3, 71000 Sarajevo  
 BA

(54) **POBOLJŠANA KISELA ALFA-  
 GLUKOZIDA ZA LIJEČENJE  
 POMPEOVE BOLESTI**

(57)

1. Pripravak koji sadrži molekule ljudske rekombinantne kisele  $\alpha$ -glukozidaze (rhGAA) za upotrebu u liječenju Pompeove bolesti u kombinaciji s miglustatom kod pacijenta kojem je to potrebno;  
 naznačen time što se pripravak daje intravenski u dozi od 5 mg/kg do 20 mg/kg i miglustat se daje oralno u dozi od 260 mg ili 130 mg; pri čemu se molekule rhGAA proizvode u stanicama jajnika kineskog hrčka (CHO), molekule rhGAA sadrže sedam

potencijalnih mjesta N-glikozilacije, 40%-60% N-glikana na molekulama rhGAA su kompleksni tip N-glikana, te najmanje 50% molekula rhGAA nosi jedinicu bis-manoza-6-fosfat (bis-M6P) na prvom potencijalnom mjestu N-glikozilacije.

Broj ostalih patentnih zahtjeva: 10

(11) **BA/EP3131606**

(21) **E03920** (22) 2021-08-09

(26) SR

(31) 14164619 (32) 2014-04-14 (33) EP  
(96) 15715743.9 2015-04-14

(97) 2017-02-22

(51) **A61M 5/31** , **A61M 5/315**

(73) Swedish Orphan Biovitrum AB (publ)  
112 76 Stockholm  
SE

(72) FRANSSON, Jonas  
Slöjdgatan 4 S-752 38 Uppsala  
SE  
HIMBERT, Hans  
Olof Dahlinsväg 18 S-119 52 Stockholm  
SE  
REINIUS, Pelle  
Bägerstavägen 32 S-120 47 Enskede  
SE

(74) "ŽIVKO MIJATOVIĆ & PARTNERS" d.o.o.  
Sarajevo  
M.H. Uskufije 3, 71000 Sarajevo  
BA

(54) **STUB KLIPA ŠPRICA**

(57)

1. Špric (100) koji se sastoji od cevi (2), klipa koji je izveden da se kreće unutar navedene cevi (2) i stuba (1) klipa i namenjen za pomeranje navedenog klipa u dva smera, pri čemu navedeni stub (1) klipa sadrži glavu (8) na svom daljem kraju i **naznačen time** što navedeni stub (1) klipa dalje sadrži veći broj isturenih sredstava (5) za poboljšanje držanja prstima koja su aksijalno raspoređena dužinom stuba (1) klipa, pri čemu su sredstva (5) za poboljšanje držanja prstima izvedena sa međusobnim centralnim rastojanjem između 3 i 20 mm, poželjno između 5 i 10 mm, a najpoželjnije između 6 i 9 mm, i pri čemu stub (1) klipa ima dužinu takvu da kada je potpuno pritisnut i spušten u odnosu na cev (2), stub (1) klipa se pruža najmanje 8 mm od daljeg kraja cevi (2), posmatrano od donje strane glave (8).

Broj ostalih patentnih zahtjeva: 14

(11) **BA/EP3038650**

(21) **E03921** (22) 2021-08-10

(31) 201361872407 P (32) 2013-08-30 (33) US  
 201361875475 P 2013-09-09 US  
 201461940184 P 2014-02-14 US  
 (96) 14839399.4 2014-08-29

(97) 2016-07-06

(51) **C07K 16/28** , **C07K 16/30** ,  
**G01N 33/574** , **A61K 39/00** ,  
**A61K 47/68** , **A61P 35/00**

(73) ImmunoGen, Inc.  
 830 Winter Street Waltham, MA 02451  
 US

(72) AB, Olga  
 26 Bayberry Circle Millis, MA 02054-1607  
 US  
 TAVARES, Daniel  
 27 Sylvester Road Natick, MA 01760  
 US  
 SETIADY, Julianto  
 111 Burlington St. Lexington, MA 02420  
 US  
 LADD, Sharron  
 9970 Joslin Lake Rd. Gregory, MI 48137  
 US  
 CARRIGAN, Christina N.  
 4003 24th Street Apt.3 San Francisco, CA  
 94114  
 US  
 RUI, Lingyun  
 11 Arrowhead Road Weston, MA 02493  
 US

(74) "MSA IP"  
 Hamdije Kapidžića 12, 71000 Sarajevo  
 BA

(54) **ANTITIJELA I TESTOVI ZA DETEKCIJU  
 FOLATNOG RECEPTORA 1**

(57)

1. Antitijelo ili njegov antigen-vezujući fragment koji se specifično vezuje za epitop FOLR1, naznačeno time što antitijelo ili njegov antigen-vezujući fragment sadrži VH CDR1-3 i VL CDR1-3 polipeptidne sekvence odabrane iz grupe koja se sastoji od:

- (a) SEQ ID NO: 3-8, respektivno;
- (b) SEQ ID NO: 9-14, respektivno;
- (c) SEQ ID NO: 15-20, respektivno;

- (d) SEQ ID NO: 21-26, respektivno;
- (e) SEQ ID NO: 3-5 i SEQ ID NO: 59, 7, i 8, respektivno;
- (f) SEQ ID NO: 3, 60, i 5 i SEQ ID NO: 6-8, respektivno;
- (g) SEQ ID NO: 3, 61, i 5 i SEQ ID NO: 6-8, respektivno;
- (h) SEQ ID NO: 3, 60, i 5 i SEQ ID NO: 59, 7, i 8, respektivno; i
- (i) SEQ ID NO: 3, 61, i 5 i SEQ ID NO: 59, 7, i 8, respektivno.

Broj ostalih patentnih zahtjeva: 17

**(11) BA/EP3223845**(21) **E03922** (22) 2021-08-11

(31) 201462084908 P (32) 2014-11-26 (33) US  
 201462085027 P 2014-11-26 US  
 201462085117 P 2014-11-26 US  
 201462085106 P 2014-11-26 US  
 201562159111 P 2015-05-08 US  
 201562251005 P 2015-11-04 US  
 201562250971 P 2015-11-04 US

(96) 15805722.4 2015-11-25

(97) 2017-10-04

(51) **A61K 39/00**, **A61P 35/00**, **C07K 16/28**, **C07K 16/30**, **C07K 16/46**

(73) Xencor, Inc.

111 West Lemon Avenue Monrovia, CA  
 91016  
 US

(72) MOORE, Gregory

c/o Xencor Inc. 111 West Lemon Avenue  
 Monrovia, CA 91016  
 US

DESJARLAIS, John

c/o Xencor Inc. 111 West Lemon Avenue  
 Monrovia, CA 91016  
 US

BERNETT, Matthew

c/o Xencor Inc. 111 West Lemon Avenue  
 Monrovia, CA 91016  
 US

CHU, Seung

c/o Xencor Inc. 111 West Lemon Avenue  
 Monrovia, CA 91016  
 US

RASHID, Rumana

c/o Xencor Inc. 111 West Lemon Avenue  
 Monrovia, CA 91016  
 US

MUCHHAL, Umesh

c/o Xencor Inc. 111 West Lemon Avenue  
 Monrovia, CA 91016  
 US

LEE, Sung-Hyung

c/o Xencor, Inc. 111 West Lemon Avenue  
 Monrovia, CA 91016  
 US

(74) Dragan Mićunović

Branilaca Sarajeva 10, 71000 Sarajevo  
 BA

**(54) HETERODIMERNA ANTITIJELA KOJA VEZUJU CD3 I CD20**

(57)

1. Anti-CD3 x anti-CD20 heterodimerno antitelo obuhvatajući svaki od polipeptida HC1 (Fab-Fc), HC2 (scFv-Fc) i LC sa slike 74.

Broj ostalih patentnih zahtjeva: 10

**(11) BA/EP3319612**(21) **E03923** (22) 2021-08-10

(26) SR

(31) 201562189068 P (32) 2015-07-06 (33) US  
 201662332931 P 2016-05-06 US

(96) 16821926.9 2016-07-06

(97) 2018-05-16

(51) **A61K 31/567**, **A61K 31/566**, **C07J 9/00**, **C07J 17/00**, **A61P 25/00**, **A61P 3/00**, **C07J 7/00**, **C07J 13/00**, **C07J 31/00**, **C07J 41/00**

(73) Sage Therapeutics, Inc.

215 First Street Cambridge, MA 02142  
 US

(72) SALITURO, Francesco G.

25 Baker Drive Marlborough, MA 01752  
 US

ROBICHAUD, Albert Jean

2 Earhart St. 915 Cambridge, MA 02141  
 US

MARTINEZ BOTELLA, Gabriel

17 Parmenter Road Wayland, MA 01778  
 US

HARRISON, Boyd L.

9 Wheatston Court Princeton Junction, NJ  
 08550  
 US

(74) "ŽIVKO MIJATOVIĆ &amp; PARTNERS" d.o.o.

Sarajevo  
 M.H. Uskufije 3, 71000 Sarajevo  
 BA

**(54) OKSISTEROLI I POSTUPCI NJIHOVOG KORIŠĆENJA**

(57)

1. Jedinjenje formule (I):

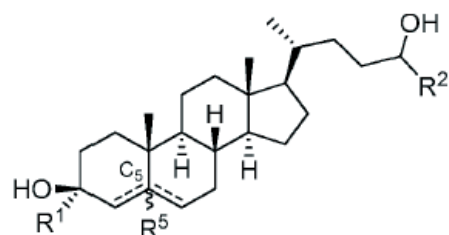

(I)

ili njegova farmaceutski prihvatljiva so, naznačena time:

R<sub>1</sub> je supstituisani ili nesupstituisani C<sub>1-6</sub> alkil;

R<sub>2</sub> je karbociklil ili heterociklil;

R<sub>5</sub> je odsutan ili je vodonik; i

• predstavlja jednogubu ili dvogubu vezu, naznačeno

time da kada je jedno 

dvoguba veza, drugo 

je jednoguba veza

i R<sub>5</sub> je odsutan;

naznačeno time da je svaka instanca alkil grupe nezavisno nesupstituisana ili supstituisana jednim ili više supstituenata.

Broj ostalih patentnih zahtjeva: 12

(11) **BA/EP3226843**

(21) **E03924** (22) 2021-08-10

(26) HR

(31) 14196605 (32) 2014-12-05 (33) EP  
(96) 15820351.3 2015-12-03

(97) 2017-10-11

(51) **A61K 9/20** , **A61P 35/00** ,  
**A61P 35/04** , **A61K 9/14** , **A61K 31/4439**

(73) Aragon Pharmaceuticals, Inc.  
10990 Wilshire Blvd. Suite 440 Los Angeles, CA 90024  
US

(72) VERRECK, Geert  
c/o Janssen Pharmaceutica NV  
Turnhoutseweg 30 2340 Beerse  
BE

(74) "INTELBIRO" d.o.o.  
M.H. Uskufije 3, 71000 Sarajevo  
BA

(54) **PRIPRAVCI PROTIV RAKA**

(57)

1. Čvrsta disperzija koja sadrži

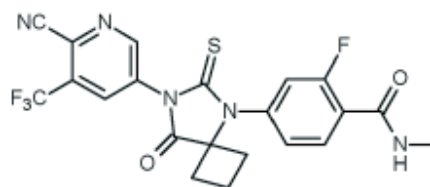

(ARN- 509),

poli(met)akrilatni kopolimer i hidroksipropil metil celuloza acetat sukcinat (HPMCAS).

Broj ostalih patentnih zahtjeva: 32

(11) **BA/EP3230281**

(21) **E03925** (22) 2021-08-16

(26) HR

(31) 14196954 (32) 2014-12-09 (33) EP  
(96) 15804824.9 2015-12-07

(97) 2017-10-18

(51) **C07D 417/12** , **C07D 417/14** ,  
**A61K 31/4439** , **A61K 31/497** ,  
**A61K 31/501** , **A61K 31/506** ,  
**A61K 31/433** , **A61P 13/00** , **A61P**  
**29/00** , **A61P 31/18** , **A61P 25/16**  
**, A61P 25/28**

(73) Bayer Aktiengesellschaft  
Kaiser-Wilhelm-Allee 1 51373 Leverkusen  
DE

(72) DAVENPORT, Adam James  
c/o Evotec (UK) Limited 114 Innovation  
Drive Milton Park Abingdon Oxfordshire  
OX14 4RZ  
GB  
BRAEUER, Nico  
Ruppiner Strasse 103 14612 Falkensee  
DE  
FISCHER, Oliver Martin  
Brester Ring 4 13127 Berlin  
DE  
ROTGGERI, Andrea  
Damwildsteig 21 13503 Berlin-Heiligensee  
DE  
ROTTMANN, Antje  
Schneehornpfad 11A 13089 Berlin  
DE  
NEAGOE, Ioana  
c/o Evotec AG Essener Bogen 7 22419  
Hamburg  
DE  
NAGEL, Jens  
Gemeindergarten 9 55442 Draxweiler  
DE  
GODINHO-COELHO, Anne-Marie  
c/o Evotec AG Essener Bogen 7 22419  
Hamburg  
DE  
KLAR, Juergen  
Leipziger Strasse 6 42109 Wuppertal  
DE

(74) "INTELBIRO" d.o.o.  
M.H. Uskufije 3, 71000 Sarajevo  
BA

(54) **1,3-TIAZOL-2-IL SUPSTITUIRANI  
BENZAMIDI**

(57)

1. Spoj opće formule (I):

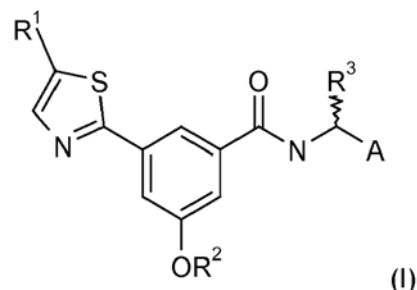

u kojem

R<sup>1</sup> predstavlja C<sub>1</sub>-C<sub>4</sub>-alkil;

R<sup>2</sup> predstavlja nesupstituirani  
tetrahidrofuran-3-il,

R<sup>3</sup> predstavlja C<sub>1</sub>-C<sub>4</sub>-alkil;

A predstavlja CF<sub>3</sub>-pirimidinil;

ili njegov enantiomer, diastereomer,  
racemat, hidrat, solvat ili sol, ili njihova  
smjesa.

Broj ostalih patentnih zahtjeva: 15



(11) **BA/EP3448846**(21) **E03926** (22) 2021-08-16(31) 16167652 (32) 2016-04-29 (33) EP  
(96) 17718558.4 2017-04-25

(97) 2019-03-06

(51) **C07D 401/12** , **A61K 31/4439** ,  
**A61P 35/00** , **A61P 37/00** , **A61P**  
**9/00** , **A61P 27/00**(73) Bayer Pharma Aktiengesellschaft  
Müller Strasse 178 13353 Berlin  
DE(72) THALER, Tobias  
Prälat-Van-Acken-Str. 1 50935 Köln  
DE  
PLATZEK, Johannes  
Grottkauer Str. 55 12621 Berlin  
DE  
GUIMOND, Nicolas  
Katemberger Str. 126 42115 Wuppertal  
DE(74) "INTELBIRO" d.o.o.  
M.H. Uskufije 3, 71000 Sarajevo  
BA(54) **SINTEZA INDAZOLA**

(57)

1. Postupak dobivanja spoja formule (I):

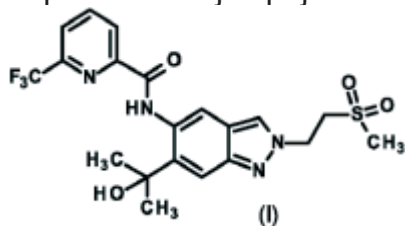
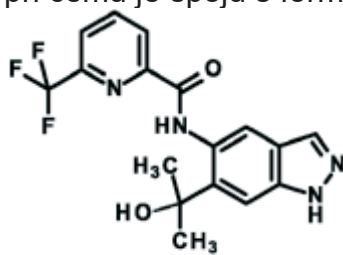
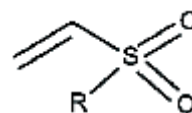
koji sadrži sljedeći korak (A):  
pri čemu je spoju s formulom (V):dopušteno reagirati s vinil sulfonskim  
spojem s formulom (IX'):u kojoj R predstavlja metilnu skupinu,  
po izboru u aromatskom  
ugljikovodičnom otapalu, kao što  
je na primjer toluen, poželjno na  
temperaturi refluksa navedenog  
otapala,  
čime se dobiva navedeni spoj  
formule (I).

Broj ostalih patentnih zahtjeva: 10

**(11) BA/EP3411096**(21) **E03927** (22) 2021-08-17(31) UB20160113 (32) 2016-02-05 (33) IT  
(96) 17706310.4 2017-02-01

(97) 2018-12-12

**(51) A61M 5/14**

(73) Industrie Borla SpA

Via G. Di Vittorio, 7 bis 10024 Moncalieri  
(Torino)  
IT

(72) GUALA, Gianni

Strada Villa Zanetti 28/18 10133 Torino  
IT

(74) "LINEA SERVICES" d.o.o.

Maršala Tita 29/IV, 71000 Sarajevo  
BA**(54) NOŽNI VENTIL ZA KOMORE ZA  
KAPANJE MEDICINSKIH INFUZIJA ILI  
TRANSFUZIONIH APARATA**

(57)

1. Nožni ventil (7) za komore za kapanje (1) medicinskih infuzija ili transfuzionih aparata, sa prstenastim sjedištem ventila (15) sa kojim saraduje zaporni plovak (11) aksijalno pomičan između zatvorenog položaja i otvorenog položaja sjedišta ventila (15), naznačen time da sadrži čahuru kaveza za zadržavanje (8) saravnom bazom (10) formira navedeno prstenasto sjedište ventila (15) i elastično deformabilnu bočnu stijenk (9) formiranu prstenom elastično deformabilnih aksijalnih sektora (9) unutar kojih navedeni plovak (11) pluta na određeni način, bočna stijenska (9) čahure (8) i plovak (11) imaju odgovarajuće divergentne površine okrenute jedna prema drugoj (14, 16; 14, 18) pri čemu radijalna deformacija čahure za zadržavanje (8) kroz navedene divergentne površine (14, 16; 14, 18) primjenjuje aksijalni potisak do plovka (11) u smjeru odmicanja od navedenog prstenastog sjedišta ventila (15).

**(11) BA/EP3438095**(21) **E03928** (22) 2021-08-17(31) 2016067797 (32) 2016-03-30 (33) JP  
(96) 17775293.8 2017-03-29

(97) 2019-02-06

(51) **C07D 237/16** , **A01N 43/58** ,  
**A01N 43/60** , **A01N 43/76** , **A01N**  
**43/78** , **A01N 43/90** , **A01P 13/00**  
, **C07D 401/12** , **C07D 401/14** ,  
**C07D 403/12** , **C07D 403/14** ,  
**C07D 405/14** , **C07D 409/14** ,  
**C07D 413/12** , **C07D 417/12** ,  
**C07D 471/04** , **C07D 487/04** ,  
**C07D 513/04**

(73) Ishihara Sangyo Kaisha, Ltd.

3-15 Edobori 1-chome Nishi-ku Osaka-shi,  
Osaka 550-0002  
JP

(72) , UEKI Toshihiko

c/o Ishihara Sangyo Kaisha Ltd. 3-15  
Edobori 1-chome Nishi-ku Osaka-shi Osaka  
550-0002  
JP

, YAMADA Ryu

c/o Ishihara Sangyo Kaisha Ltd. 3-15  
Edobori 1-chome Nishi-ku Osaka-shi Osaka  
550-0002  
JP

, TANAKA Hisaki

c/o Ishihara Sangyo Kaisha Ltd. 3-15  
Edobori 1-chome Nishi-ku Osaka-shi Osaka  
550-0002  
JP

(74) "LINEA SERVICES" d.o.o.

Maršala Tita 29/IV, 71000 Sarajevo  
BA**(54) JEDINJENJE PIRIDAZINONA ILI  
NJEHOVA SO, I HERBICID KOJI GA  
SADRŽI**

(57)

1. Jedinjenje piridazinona predstavljeno formulom (I) ili njegova so:

Broj ostalih patentnih zahtjeva: 3

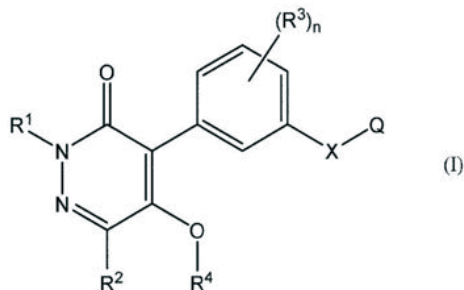

Pri čemu X je -O-, -S-, -SO-, -SO<sub>2</sub>- ili -N(Y)-;

Q je monociklični aril koji može da se supstituiše sa Z, monociklični heteroaril koji može da se supstituiše sa Z, biciklični aril koji može da se supstituiše sa Z, ili biciklični heteroaril koji može da se supstituiše sa Z;

Y je atom vodonika ili alkil;

R<sup>1</sup> je alkil, alkenil, alkinil, cikloalkil, cikloalkilalkil, haloalkil, monociklični aril koji može da se supstituiše sa Z, monociklični arilalkil koji može da se supstituiše sa Z, alkiltioalkil, alkilsulfinalkil, alkilsulfonilalkil, dialkilaminoalkil, alkoksialkil, amino, nitro, alkilkarbonilalkil, alkoksikarbonilalkil ili hidroksikarbonilalkil;

R<sup>2</sup> je atom vodonika, alkil, haloalkil, cikloalkil, halogen, alkoksi, alkiltio, alkilsulfinil, alkilsulfonyl ili cijano;

R<sup>3</sup> je halogen, hidroksi, alkil, haloalkil, alkenil, haloalkenil, alkinil, haloalkinil, alkoksi, haloalkoksi, nitro, amino, alkilkarbonil ili cikloalkil;

R<sup>4</sup> je atom vodonika, alkil, -C(O)R<sup>6</sup>, -C(S)R<sup>6</sup>, -SR<sup>7</sup>, -SOR<sup>7</sup>, -SO<sub>2</sub>R<sup>7</sup>, monociklični arilalkil koji može da se supstituiše sa Z, alkoksialkil, -CH(J<sup>1</sup>)OCOOJ<sup>2</sup>, alkilkarbonilalkil, monociklični aril koji može da se supstituiše sa Z, monociklični arilkarbonilalkil koji može da se supstituiše sa Z, alkenil, alkoksialkoksialkil, alkoksikarbonilalkil, alkinil, cijanoalkil, haloalkoksialkil ili dialkilaminoalkil;

R<sup>6</sup> je alkil, alkoksi, morfolino, dialkilamino, (monociklični aril koji može da se supstituiše sa Z) (alkil)amino, cikloalkil, alkoksialkil, alkiltioalkil, haloalkil, alkiltio, alkenil, alkinil, alkoksikarbonilalkil,

cikloalkilalkil, cijanoalkil, alkoksialkoksialkil, monociklični aril koji može da se supstituiše sa Z, monociklični heteroaril koji može da se supstituiše sa Z, monociklični arilalkil koji može da se supstituiše sa Z, monociklični ariloksi koji može da se supstituiše sa Z, monociklični ariltio koji može da se supstituiše sa Z, monociklični ariloksialkil koji može da se supstituiše sa Z, monociklični ariltioalkil koji može da se supstituiše sa Z, alkoksikarbonil, alkoksialkoksi, haloalkoksi, haloalkoksialkoksi, alkiltioalkoksi, cikloalkoksialkoksi, monociklični arilalkoksi koji može da se supstituiše sa Z, monociklični ariloksialkoksi koji može da se supstituiše sa Z, monociklični heteroariloksialkoksi koji može da se supstituiše sa Z, alkeniloksialkoksi, alkoksialkoksialkoksi, alkiniloksi, alkeniloksi, haloalkenil, dialkilaminoalkil, alkiltioalkoksialkoksi, cikloalkilalkoksi, cikloalkilalkoksialkoksi, monociklični arilalkoksialkoksi koji može da se supstituiše sa Z, monociklični heteroarilalkoksialkoksi koji može da se supstituiše sa Z ili cikloalkoksi koji može da se supstituiše sa Z;

R<sup>7</sup> je alkil, halolakil, cikloalkil ili monociklični aril koji može da se supstituiše sa Z;

Z je halogen, alkil, haloalkil, alkoksi, haloalkoksi, cikloalkil, cijano, nitro, -C(O)OR<sup>5</sup>, formil, alkiltio, alkilsulfinil, alkilsulfonyl, -CH=NOJ<sup>3</sup> ili dialkilaminokarbonil;

R<sup>5</sup> je atom vodonika ili alkil;

Broj ostalih patentnih zahtjeva: 4

**(11) BA/EP3653805**(21) **E03929** (22) 2021-08-17(31) 510142018 (32) 2018-11-19 (33) AT  
(96) 19209303.7 2019-11-15

(97) 2020-05-20

(51) **E04F 13/06** , **E04D 13/15** , **E04B**  
**1/76** , **E04B 1/68** , **E04D 13/158**(73) K-Uni Kunststoffproduktions- und Handels-  
GmbH  
Triglavstrasse 16 9500 Villach  
AT(72) PESSENTHEINER, Sandro  
Dr. Karl Rennerstraße 25/33 9523  
LANDSKRON  
AT(74) "LINEA SERVICES" d.o.o.  
Maršala Tita 29/IV, 71000 Sarajevo  
BA**(54) SPOJNI PROFIL**

(57)

1. Spojni profil (1), pogodan za brtvljenje vodoravnog prijelaza između komponente (20) zgrade, po mogućnosti parapetne obloge (20'), i toplotne izolacije (21) ili sloja žbuke (22), naznačen sa

osnovnom nogom (2) dizajniranom da se može umetnuti između komponente (20) i toplotne izolacije (21) i ima posudu (5) za brtvenu traku (6) proširivu u pravcu komponente (20) i držanu u komprimiranom početnom stanju pomoću uklonjivog pričvrstnog sredstva (7), nogom za malterisanje (3), dizajniranom da viri iz osnovne noge (2) po strani okrenuta od brtvene trake (6) i sastoji se od ruba za uklanjanje žbuke (8), i vremenskom trakom (4), dizajniranom da strši iz spojnog profila (1), zatvara pravi ugao sa nogom za malterisanje (3) i završava ivicom kapanja (9).

**(11) BA/EP3328889**(21) **E03930** (22) 2021-08-18(31) 201562199930 P (32) 2015-07-31 (33) US  
201662290896 P 2016-02-03 US  
(96) 16756950.8 2016-08-01

(97) 2018-06-06

(51) **C07K 16/28**(73) Amgen Research (Munich) GmbH  
Staffelseestrasse 2 81477 München  
DE(72) RAUM, Tobias  
c/o Amgen Research (Munich) GmbH  
Staffelseestrasse 2 81477 Munich  
DE  
KUFER, Peterc/o Amgen Research (Munich) GmbH  
Staffelseestrasse 2 81477 Munich  
DE

PENDZIALEK, Jochen

c/o Amgen Research (Munich) GmbH  
Staffelseestrasse 2 81477 Munich  
DE

BLUEMEL, Claudia

c/o Amgen Research (Munich) GmbH  
Staffelseestrasse 2 81477 Munich  
DE

DAHLHOFF, Christoph

c/o Amgen Research (Munich) GmbH  
Staffelseestrasse 2 81477 Munich  
DE

HOFFMANN, Patrick

c/o Amgen Research (Munich) GmbH  
Staffelseestrasse 2 81477 Munich  
DE

LUTTERBUESE, Ralf

c/o Amgen Research (Munich) GmbH  
Staffelseestrasse 2 81477 Munich  
DE

NAHRWOLD, Elisabeth

c/o Amgen Research (Munich) GmbH  
Staffelseestrasse 2 81477 Munich  
DE(74) "INTELBIRO" d.o.o.  
M.H. Uskufije 3, 71000 Sarajevo  
BA**(54) KONSTRUKTI BISPECIFIČNIH  
PROTUTIJELA KOJA VEŽU DLL3 I CD3**

Broj ostalih patentnih zahtjeva: 8

(57)

1. Konstrukt bispecifičnog protutijela koji sadrži prvu vezujuću domenu koja se veže na ljudski DLL3 na površini ciljane stanice i drugu vezujuću domenu koja se veže na ljudski CD3 na površini T stanice i makaki CD3, pri čemu se prva vezujuća domena veže na epitop DLL3 koji se nalazi unutar regije kako je prikazana u SEQ ID NO: 260, pri čemu se prva vezujuća domena veže na epitop DLL3 koji se nalazi unutar regije kako je prikazana u SEQ ID NO: 258, pri čemu prva vezujuća domena sadrži VH regiju koja sadrži CDR-H1, CDR-H2 i CDR-H3 i VL regiju koja sadrži CDR-L1, CDR-L2 i CDR-L3 odabrane iz skupine koja sadrži:

a) CDR-H1 kako je prikazana u SEQ ID NO: 31, CDR-H2 kako je prikazana u SEQ ID NO: 32, CDR-H3 kako je prikazana u SEQ ID NO: 33, CDR-L1 kako je prikazana u SEQ ID NO: 34, CDR-L2 kako je prikazana u SEQ ID NO: 35 i CDR-L3 kako je prikazana u SEQ ID NO: 36;

b) CDR-H1 kako je prikazana u SEQ ID NO: 41, CDR-H2 kako je prikazana u SEQ ID NO: 42, CDR-H3 kako je prikazana u SEQ ID NO: 43, CDR-L1 kako je prikazana u SEQ ID NO: 44, CDR-L2 kako je prikazana u SEQ ID NO: 45 i CDR-L3 kako je prikazana u SEQ ID NO: 46;

c) CDR-H1 kako je prikazana u SEQ ID NO: 51, CDR-H2 kako je prikazana u SEQ ID NO: 52, CDR-H3 kako je prikazana u SEQ ID NO: 53, CDR-L1 kako je prikazana u SEQ ID NO: 54, CDR-L2 kako je prikazana u SEQ ID NO: 55 i CDR-L3 kako je prikazana u SEQ ID NO: 56;

d) CDR-H1 kako je prikazana u SEQ ID NO: 61, CDR-H2 kako je prikazana u SEQ ID NO: 62, CDR-H3 kako je prikazana u SEQ ID NO: 63, CDR-L1 kako je prikazana u SEQ ID NO: 64, CDR-L2 kako je prikazana u SEQ ID NO: 65 i CDR-L3 kako je prikazana u SEQ ID NO: 66;

e) CDR-H1 kako je prikazana u SEQ ID NO: 71, CDR-H2 kako je prikazana u SEQ ID NO: 72, CDR-H3 kako je prikazana u SEQ ID NO: 73, CDR-L1 kako je prikazana u SEQ ID NO: 74, CDR-L2 kako je prikazana u SEQ

ID NO: 75 i CDR-L3 kako je prikazana u SEQ ID NO: 76;

f) CDR-H1 kako je prikazana u SEQ ID NO: 81, CDR-H2 kako je prikazana u SEQ ID NO: 82, CDR-H3 kako je prikazana u SEQ ID NO: 83, CDR-L1 kako je prikazana u SEQ ID NO: 84, CDR-L2 kako je prikazana u SEQ ID NO: 85 i CDR-L3 kako je prikazana u SEQ ID NO: 86;

g) CDR-H1 kako je prikazana u SEQ ID NO: 91, CDR-H2 kako je prikazana u SEQ ID NO: 92, CDR-H3 kako je prikazana u SEQ ID NO: 93, CDR-L1 kako je prikazana u SEQ ID NO: 94, CDR-L2 kako je prikazana u SEQ ID NO: 95 i CDR-L3 kako je prikazana u SEQ ID NO: 96;

h) CDR-H1 kako je prikazana u SEQ ID NO: 101, CDR-H2 kako je prikazana u SEQ ID NO: 102, CDR-H3 kako je prikazana u SEQ ID NO: 103, CDR-L1 kako je prikazana u SEQ ID NO: 104, CDR-L2 kako je prikazana u SEQ ID NO: 105 i CDR-L3 kako je prikazana u SEQ ID NO: 106; i

i) CDR-H1 kako je prikazana u SEQ ID NO: 111, CDR-H2 kako je prikazana u SEQ ID NO: 112, CDR-H3 kako je prikazana u SEQ ID NO: 113, CDR-L1 kako je prikazana u SEQ ID NO: 114, CDR-L2 kako je prikazana u SEQ ID NO: 115 i CDR-L3 kako je prikazana u SEQ ID NO: 116.

Broj ostalih patentnih zahtjeva: 22



---

---

(11) **BA/EP2915525**

(21) **E03931** (22) 2021-08-18

(26) HR

(31) 201161536180 P (32) 2011-09-19 (33) US

(96) 15156024.0 2012-09-18

(97) 2015-09-09

(51) **A61K 9/00** , **A61K 31/485** , **A61K 9/20** , **A61K 31/4748** , **A61P 25/04** , **A61P 25/30** , **A61P 25/36**

(73) Orexo AB

Box 303 751 05 Uppsala  
SE

(72) Fischer, Andreas

Orexo AB Box 303 SE-751 05 Uppsala  
SE

(74) "STAM" d.o.o.

Sarači 77, 71000 Sarajevo  
BA

(54) **SUBLINGVALNE TABLETE OTPORNE  
NA ZLOUPORABU, KOJE SADRŽE  
BUPRENORFIN I NALOKSON**

(57)

1. Tableta pogodna za sublingvalnu primjenu,  
koja sadrži:

(a) mikročestice farmakološki učinkovite  
količine buprenorfina ili njegove  
farmaceutski prihvatljive soli;

(b) čestice slabe kiseline;

(c) čestice farmakološki učinkovite  
količine naloksona ili njegove  
farmaceutski prihvatljive soli;

(d) omjer doze buprenorfina: naloksona  
od 4: 1 ( $\pm$  10%; izračunato kao slobodne  
baze); i

(e) raspadač,

pri čemu, kada se pH mjeri kapanjem vodenog  
pufera USP/NF kalijevog fosfata s pH 6,8 pri  
brzini od 2 ml u minuti kroz cijev s unutarnjim  
promjerom od 3 mm na spomenutu tabletu  
postavljenu na Poroznost 1 filter silicijevog  
dioksida promjera 20 mm u staklenom lijevku  
s gornjim unutarnjim promjerom od 55 mm, u  
kojem je udaljenost između kraja cijevi i filtera  
silicijevog dioksida u lijevku 7,5 cm, a pH se  
mjeri na izlazu iz staklenog lijevka , tableta  
prikazuje:

(i) maksimalni pad pH od 6,8 za između  
0,5 do 5 pH jedinica unutar 1 minute ( $\pm$

10%); slijedi

(ii) povratak na početni pH ( $\pm$  0,5) u roku  
od 3 minute ( $\pm$  10%),

pri čemu se pad i povećanje pH mjere od  
početka kapanja iz izlaza staklenog lijevka.

Broj ostalih patentnih zahtjeva: 7

---

---

(11) **BA/EP3545965**

(21) **E03933** (22) 2021-08-25

(26) SR

(31) 201423016 (32) 2014-12-23 (33) GB  
201462096165 P 2014-12-23 US  
201501017 2015-01-21 GB  
(96) 19170191.1 2015-12-16

(97) 2019-10-02

(51) **A61K 38/04** , **C07K 7/00** , **C07K 7/06** , **C07K 7/08** , **A61P 35/00**

(73) immatics Biotechnologies GmbH  
Paul-Ehrlich-Straße 15 72076 Tübingen  
DE

(72) Weinschenk, Toni

Im Morgenrain 15 73773 Aichwald  
DE

Mahr, Andrea

Horemer 17 72076 Tübingen  
DE

Fritsche, Jens

Lärchenweg 11 72144 Dusslingen  
DE

Müller, Phillip

Obere Karlsstrasse 14 34117 Kassel  
DE

Wiebe, Anita

Quellenstraße 49 72124 Ruebgarten  
DE

Missel, Sarah

Französische Allee 13 72072 Tübingen  
DE

(74) "ŽIVKO MIJATOVIĆ & PARTNERS" d.o.o.

Sarajevo

M.H. Uskufije 3, 71000 Sarajevo

BA



(54) **NOVI PEPTIDI I KOMBINACIJA PEPTIDA  
ZA UPOTREBU U IMUNOTERAPIJI  
PROTIV HEPATOCELULARNOG  
KARCINOMA (HCC) I DRUGIH MALIGNIH  
TUMORA**

(57)

1. Peptid koji sadrži aminokiselinsku sekvencu izabranu iz grupe ID BR. SEKV 6 ili njegova farmaceutski prihvatljiva so, naznačeno time što navedeni peptid ima celokupnu dužinu od najviše 30 aminokiselina, naznačeno time što navedeni peptid ima sposobnost da se vezuje za molekul humanog glavnog kompleksa gena tkivne podudarnosti (MHC) klase I, i naznačeno time što navedeni peptid, kada je vezan za MHC, ima sposobnost da ga prepoznaju CD8 T ćelije.

Broj ostalih patentnih zahtjeva: 14

(11) **BA/EP3515887**

(21) **E03934** (22) 2021-08-27

(26) HR

(31) 201662396991 P (32) 2016-09-20 (33) US  
201762482296 P 2017-04-06 US

(96) 17784400.8 2017-09-20

(97) 2019-07-31

(51) **C07D 207/48** , **C07D 401/12** ,  
**C07D 403/12** , **C07D 413/12** ,  
**C07D 498/10** , **A61K 31/40** , **A61K**  
**31/4439** , **A61K 31/41** , **A61K**  
**31/506** , **A61P 9/00** , **A61P 1/16**  
**A61P 11/00** , **A61P 11/14** , **A61P**  
**13/10**

(73) GlaxoSmithKline Intellectual Property (No.  
2) Limited  
980 Great West Road, Brentford, Middlesex  
TW8 9GS  
GB

(72) BRNARDIC, Edward J.  
709 Swedeland Road King of Prussia,  
Pennsylvania 19406  
US  
BROOKS, Carl A.  
709 Swedeland Road King of Prussia,  
Pennsylvania 19406  
US  
LAWHORN, Brian Griffin  
709 Swedeland Road King of Prussia,  
Pennsylvania 19406  
US  
YE, Guosen  
709 Swedeland Road King of Prussia,  
Pennsylvania 19406  
US  
BARTON, Linda S.  
709 Swedeland Road King of Prussia,  
Pennsylvania 19406  
US  
BUDZIK, Brian W.  
709 Swedeland Road King of Prussia,  
Pennsylvania 19406  
US  
MATTHEWS, Jay M.  
709 Swedeland Road King of Prussia,  
Pennsylvania 19406  
US  
MCATEE, John Jeffrey  
709 Swedeland Road King of Prussia,  
Pennsylvania 19406  
US

PATTERSON, Jaclyn R.  
709 Swedeland Road King of Prussia,  
Pennsylvania 19406  
US  
PERO, Joseph E.  
709 Swedeland Road King of Prussia,  
Pennsylvania 19406  
US  
SANCHEZ, Robert  
709 Swedeland Road King of Prussia,  
Pennsylvania 19406  
US  
SENDER, Matthew Robert  
709 Swedeland Road King of Prussia,  
Pennsylvania 19406  
US  
TERRELL, Lamont Roscoe  
709 Swedeland Road King of Prussia,  
Pennsylvania 19406  
US  
BEHM, David J.  
709 Swedeland Road King of Prussia,  
Pennsylvania 19406  
US  
THOMAS, James V.  
709 Swedeland Road King of Prussia,  
Pennsylvania 19406  
US

bicikloheteroarila i  
bicikloheteroarila supstituiranog od 1 do 4 puta s  $R_a$ ;  
 $R_2$  se bira između:  
arila,  
arila supstituiranog od 1 do 4 puta s  $R_b$ ,  
heteroarila,  
heteroarila supstituiranog od 1 do 4 puta s  $R_b$ ,  
bicikloheteroarila i  
bicikloheteroarila supstituiranog od 1 do 4 puta s  $R_b$ ; i  
 $Y_1$  se bira između:  
 $C_{1-6}$ alkila i  
 $C_{1-6}$ alkila supstituiranog s od 1 do 9 supstituenata koje se neovisno bira između:  
fluora,  
klora,  
broma,  
joda,  
 $-OC_{1-6}$ alkila,  
 $-OC_{1-6}$ alkila supstituiranog s od 1 do 6 supstituenata koje se neovisno bira između: fluora, okso,  $-OH$ ,  $-NH_2$ , te  $-CN$ ,

merkaptio,  
 $-S(O)H$ ,  
 $-S(O)_2H$ ,  
okso,

hidroksi,  
amino,  
 $-NHR_{x11}$ ,

gdje se  $R_{x11}$  bira između  $C_{1-6}$ alkila i  $C_{1-6}$ alkila supstituiranog s od 1 do 6 supstituenata koje se neovisno bira između: fluora, okso,  $-OH$ ,  $-NH_2$ ,  $-CN$ ,  $-OC_{1-5}$ alkil,  $-OC_{1-5}$ alkila supstituiranog od 1 do 6 puta s fluorom i  $-NH_2$ ,

$-NR_{x12}R_{x13}$ ,

gdje se svakog od  $R_{x12}$  i  $R_{x13}$  neovisno bira između  $C_{1-6}$ alkila i  $C_{1-6}$ alkila supstituiranog s od 1 do 6 supstituenata koje se neovisno bira između:

(74) "INTELBIRO" d.o.o.  
M.H. Uskufije 3, 71000 Sarajevo  
BA

(54) **ANTAGONISTI TRPV4**

(57)

1. Spoj s Formulom I:

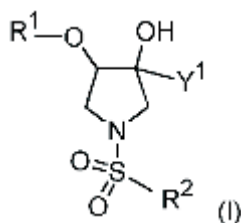

**naznačen time** što:

$R_1$  se bira između:

arila,

arila supstituiranog od 1 do 4 puta s  $R_a$ ,

heteroarila,

heteroarila supstituiranog od 1 do 4 puta s  $R_a$ ,

fluora, okso, -OH, -NH <sub>2</sub> , te -CN,	-NH <sub>2</sub> i -CN,
-C(O)NH <sub>2</sub> ,	-Ofenila,
arila,	-C(O)OC <sub>1-6</sub> alkila,
-Oarila,	-C(O)OC <sub>1-6</sub> alkila supstituiranog 1 do 5 puta s fluorom, te
heteroarila,	-Ocikloalkila; i
-Oheteroarila,	svakog R <sub>b</sub> se neovisno bira između:
-S(O) <sub>2</sub> NH <sub>2</sub> ,	fluora,
-NHS(O) <sub>2</sub> H,	klora,
nitro, te	broma,
cijano, ili	joda,
Y <sub>1</sub> se uzima zajedno sa susjednim -OH kako bi tvorili heterociklički prsten, kojeg se bira između:	-OH,
morfolinila,	C <sub>1-6</sub> alkila,
morfolinila supstituiranog s -CH <sub>3</sub> , te	C <sub>1-6</sub> alkila supstituiranog s od 1 do 5 supstituenata koje se neovisno bira između: fluora, klora, bromo, joda, C <sub>1-4</sub> alkoksi, -OH, C <sub>1-4</sub> alkila, fenila, okso, -NO <sub>2</sub> , -NH <sub>2</sub> i -CN,
oksazolidin-2-ona;	
svakog R <sub>a</sub> se neovisno bira između:	cijano,
fluora,	-OC <sub>1-6</sub> alkila,
klora,	-OC <sub>1-6</sub> alkila supstituiranog s od 1 do 5 supstituenata koje se neovisno bira između: fluora, klora, bromo, joda, C <sub>1-4</sub> alkoksi, -OH, C <sub>1-4</sub> alkila, fenila, okso, -NO <sub>2</sub> , -NH <sub>2</sub> i -CN,
bromo,	
joda,	fenila,
-OH,	C <sub>1-4</sub> alkilfenila,
C <sub>1-6</sub> alkila,	-C≡C-Si(CH <sub>3</sub> ) <sub>3</sub> , te
C <sub>1-6</sub> alkila supstituiranog s od 1 do 5 supstituenata koje se neovisno bira između: fluora, klora, bromo, joda, C <sub>1-4</sub> alkoksi, -OH, C <sub>1-4</sub> alkila, fenila, okso, -NO <sub>2</sub> , -NH <sub>2</sub> i -CN,	-C≡C-cikloalkila;
cijano,	ili njegova farmaceutske prihvatljiva sol.
-OC <sub>1-6</sub> alkila,	
-OC <sub>1-6</sub> alkila supstituiranog s od 1 do 5 supstituenata koje se neovisno bira između: fluora, klora, bromo, joda, C <sub>1-4</sub> alkoksi, -OH, C <sub>1-4</sub> alkila, fenila, okso, -NO <sub>2</sub> ,	Broj ostalih patentnih zahtjeva: 19

**(11) BA/EP3030658**(21) **E03935** (22) 2021-08-26

(26) SR

(31) 201361864439 P (32) 2013-08-09 (33) US  
201361889337 P 2013-10-10 US  
(96) 14834532.5 2014-08-11

(97) 2016-06-15

(51) **C12N 15/113** , **A61K 48/00**(73) Ionis Pharmaceuticals, Inc.  
2855 Gazelle Court Carlsbad, CA 92010  
US(72) PANDEY, Sanjay K.  
2855 Gazelle Court Carlsbad, CA 92010  
US  
MACLEOD, Robert A.  
2855 Gazelle Court Carlsbad, CA 92010  
US  
SWAYZE, Eric E.  
2855 Gazelle Court Carlsbad, CA 92010  
US  
BENNETT, C. Frank  
2855 Gazelle Court Carlsbad, CA 92010  
US(74) "STAM" d.o.o.  
Sarači 77, 71000 Sarajevo  
BA(54) **JEDINJENJA I METODE ZA  
MODULACIJU EKSPRESIJE DISTROFIJE  
MIOTONIKA-PROTEIN KINAZE (DMPK)**

(57)

1. Jedinjenje koje sadrži modifikovani oligonukleotid koji se sastoji od 10-30 povezanih nukleozida i koji ima sekvencu nukleobaze koja sadrži deo od najmanje 8 susednih nukleobaza 100% komplementarnih jednakoj dužini dela nukleobaza 1343-1368 SEK ID NO: 1 i/ili nukleobaze 8603-8619 SEK ID BR: 2, pri čemu je nukleobazna sekvenca modifikovanog oligonukleotida najmanje 90% komplementarna sa SEK ID BR: 1 i/ili SEK ID BR: 2 mereno u celini modifikovanog oligonukleotida i pri čemu je jedinjenje sposobno da inhibira ekspresiju DMPK.

Broj ostalih patentnih zahtjeva: 14

**(11) BA/EP3456346**(21) **E03936** (22) 2021-08-24

(26) HR

(31) 201562198867 P (32) 2015-07-30 (33) US  
201562239559 P 2015-10-09 US  
201562255140 P 2015-11-13 US  
201662322974 P 2016-04-15 US

(96) 18199685.1 2016-07-28

(97) 2019-03-20

(51) **A61K 39/00** , **A61K 39/395** ,  
**C07K 16/28**(73) MacroGenics, Inc.  
9704 Medical Center Drive Rockville, MD  
20850  
US(72) SHAH, Kalpana  
13013 Ethel Rose Way Boyds, MD 20841  
US  
SMITH, Douglas H.  
429 W. Hillsdale Boulevard San Mateo, CA  
94403  
US  
LA MOTTE-MOHS, Ross  
16000 Schaeffer Road Boyds, MD 20841  
US  
JOHNSON, Leslie S.  
14411 Poplar Hill Road Darnestown, MD  
20874  
US  
MOORE, Paul A.  
10 Turley Court North Potomac, MD 20878  
US  
BONVINI, Ezio  
11136 Powder Horn Drive Potomac, MD  
20854  
US  
KOENIG, Scott  
10901 Ralston Road Rockville, MD 20852  
US(74) "STAM" d.o.o.  
Sarači 77, 71000 Sarajevo  
BA(54) **MOLEKULE ZA VEZANJE PD-1 I LAG-3 I  
POSTUPCI ZA NJIHOVU UPORABU**

(57)

1. Multispecifična vezujuća molekula protiv ljudskog PD-1, **naznačena time, da** sadrži

varijabilnu domenu teškog lanca i varijabilnu domenu lakog lanca gdje: navedena varijabilna domena teškog lanca sadrži aminokiselinski slijed **SEQ ID NO: 147**, i navedena varijabilna domena lakog lanca sadrži aminokiselinski slijed **SEQ ID NO: 153**.

Broj ostalih patentnih zahtjeva: 17

---



---

(11) **BA/EP3265126**

(21) **E03939** (22) 2021-08-25

(26) HR

(31) 201570117 (32) 2015-03-03 (33) DK  
201570644 2015-10-09 DK

(96) 16711521.1 2016-03-02

(97) 2018-01-10

(51) **A61K 45/06** , **A61K 9/24** , **A61K 31/138** , **A61K 31/403** , **A61K 31/46** , **A61P 3/04** , **A61P 3/10** , **A61K 9/16** , **A61K 9/20** , **A61K 9/50**

(73) Saniona A/S

Smedeland 26B 2600 Glostrup  
DK

(72) NIELSEN, Peter G.

Klosterbakken 22 3500 Værløse  
DK

THOMSEN, Mikael S.

Hvidovre Allé 18 2650 Hvidovre  
DK

HØJGAARD, Bent

Morelvænget 5 3450 Allerød  
DK

(74) "ŽIVKO MIJATOVIĆ & PARTNERS" d.o.o.

Sarajevo  
M.H. Uskufije 3, 71000 Sarajevo  
BA

(54) **KOMBINIRANA FORMULACIJA  
TEZOFENZINA I METOPROLOLA**

(57)

1. Farmaceutski pripravak, koji sadrži:
  - a. prvi pripravak, koji sadrži produljeno otpušteni (ER) pripravak aktivnog farmaceutskog sastojka

(API), kojeg se bira između metoprolola i njegove farmaceutski prihvatljive soli,

b. drugi pripravak, koji sadrži aktivni farmaceutski sastojak (API), kojeg se bira između tezofenzina i njegove farmaceutski prihvatljive soli, te

c. treći pripravak, koji sadrži neposredno otpušteni (IR) pripravak aktivnog farmaceutskog sastojka (API), kojeg se bira između metoprolola i njegove farmaceutski prihvatljive soli.

Broj ostalih patentnih zahtjeva: 16

(11) **BA/EP3507291**

(21) **E03940** (22) 2021-08-24

(26) HR

(31) 201662382942 P (32) 2016-09-02 (33) US

201662423445 P 2016-11-17 US

201762468598 P 2017-03-08 US

201762482486 P 2017-04-06 US

(96) 17768311.7 2017-09-01

(97) 2019-07-10

(51) **C07D 487/04** , **C07D 471/04** ,  
**A61K 31/4985** , **A61P 25/28**

(73) Cycleron Therapeutics, Inc.  
245 First Street Riverview II, 18th Floor  
Cambridge, MA 02142  
US

(72) RENNIE, Glen Robert  
46 Elmwood Street 2 Somerville, MA 02144  
US

IYENGAR, Rajesh R.  
23 Stratford Road West Newton, MA 02465  
US

LEE, Thomas Wai-Ho  
665 Lowell Street Unit 60 Lexington, MA  
02420  
US

NAKAI, Takashi  
7 Gardner Street Newton, MA 02458  
US

MERMERIAN, Ara  
50 Milton Street Waltham, MA 02453  
US

JIA, Lei  
4 Jeanette Avenue Belmont, MA 02478  
US

IM, G-Yoon Jamie  
931 Massachusetts Avenue Apt. 604  
Cambridge, MA 02139  
US

RENHOWE, Paul Allan  
19 Sky View Road Sudbury, MA 01776  
US

JUNG, Joon  
111 Wendell Road Newton, MA 02459  
US

GERMANO, Peter  
36 Bontempo Road Newton, MA 02459  
US

IYER, Karthik  
c/o Cycleron Therapeutics, Inc. 301 Binney  
Street Cambridge, Massachusetts 02142  
US

BARDEN, Timothy Claude  
c/o Cycleron Therapeutics, Inc. 301  
Binney Street, Massachusetts 02142  
US

TANG, Kim  
256 Slade Street Belmont, MA 02478  
US

(74) "ŽIVKO MIJATOVIĆ & PARTNERS" d.o.o.  
Sarajevo  
M.H. Uskufije 3, 71000 Sarajevo  
BA

(54) **FUZIONIRANI BICIKLIČNI SGC  
STIMULATORI**

(57)

1. Spoj **Formule I**, ili njegova farmaceutski prihvatljiva sol,

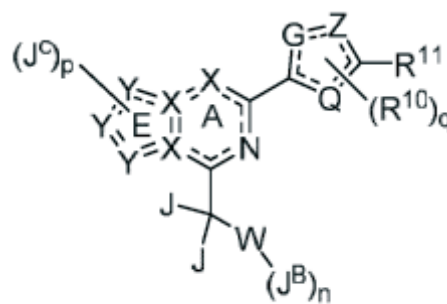

**Formula I**

naznačen time što je:

jezgra formirana od strane prstenova E i A zajedno sa supstituentima  $(J^C)_p$  predstavljena sljedećom formulom:

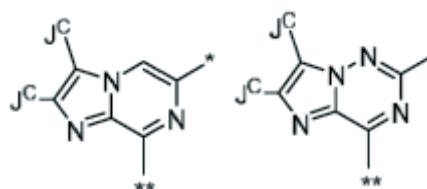

pri čemu C atom sa simbolom \* predstavlja točku prihvaćanja za prsten koji sadrži G, Z, i Q; i C atom sa simbolom \*\* predstavlja točku prihvaćanja 2 instance J; W je prsten B koji je fenil; pri čemu svako J je nezavisno



odabrano od vodika i metila; n je 1;  
i J<sub>B</sub> je halogen;

svako J<sub>C</sub> je nezavisno odabrano od vodika, halogena, C<sub>1-4</sub> alifatika, C<sub>1-4</sub> alkoksi ili -CN; pri čemu je svaki navedeni C<sub>1-4</sub> alifatik i C<sub>1-4</sub> alkoksi izborno i nezavisno supstituiran sa do 3 instance C<sub>1-4</sub> alkoksi, C<sub>1-4</sub> haloalkoksi, -OH ili halogena;

Q, G i Z su svaki nezavisno N, S ili O, pri čemu najmanje dva od Q, G i Z su N;

q je 0, 1 ili 2;

R<sub>10</sub> je C<sub>1-6</sub> alkil izborno i nezavisno supstituiran sa 0-3 pojavljivanja R<sub>15</sub>, fenil izborno i nezavisno supstituiran sa 0-3 pojavljivanja R<sub>15</sub>, 5- ili 6-člani heteroaril izborno i nezavisno supstituiran sa 0-3 pojavljivanja R<sub>15</sub>, C<sub>3-8</sub> cikloalkil izborno i nezavisno supstituiran sa 0-3 pojavljivanja R<sub>15</sub> ili 3-8 člani heterociklil izborno i nezavisno supstituiran sa 0-3 pojavljivanja R<sub>15</sub>; pri čemu svaki od navedenog 5- do 6-članog heteroarilnog prstena i svaki od navedenog 3-8 članog heterociklila sadrži do 3 heteroatoma u prstenu nezavisno odabranih od N, O ili S;

R<sub>11</sub> je H, -NR<sub>a2</sub>R<sub>b2</sub>, -C(O)NR<sub>a2</sub>R<sub>b2</sub>, -C(O)R<sub>15a</sub>, -SO<sub>2</sub>R<sub>b2</sub>, -SR<sub>b2</sub>, halo, -OCF<sub>3</sub>, -CN, hidroksil, C<sub>2-6</sub> alkenil izborno i nezavisno supstituiran sa 0-2 pojavljivanja R<sub>b2</sub>; C<sub>2-6</sub> alkinil izborno i nezavisno supstituiran sa 0-2 pojavljivanja R<sub>b2</sub>; C<sub>1-6</sub> alkil izborno i nezavisno supstituiran sa 0-5 pojavljivanja R<sub>15</sub>, C<sub>1-6</sub> alkoksi izborno i nezavisno supstituiran sa 0-5 pojavljivanja R<sub>15</sub>, fenil izborno i nezavisno supstituiran sa 0-3 pojavljivanja R<sub>15</sub>, 5- do 6-člani heteroaril izborno i nezavisno supstituiran sa 0-3 pojavljivanja R<sub>15</sub>, C<sub>3-8</sub> cikloalkil izborno i nezavisno supstituiran sa 0-3 pojavljivanja R<sub>15</sub> ili 3-8 člani heterociklil izborno i nezavisno supstituiran sa 0-3 pojavljivanja R<sub>15</sub>; pri čemu svaki od navedenog 5- do 6-članog heteroarila i svaki od navedenog 3-8 članog

heterociklila sadrži do 3 heteroatoma u prstenu nezavisno odabranih od N, O ili S; ili

kada je R<sub>10</sub> supstituent od Z, R<sub>10</sub> i R<sub>11</sub>, uzeti zajedno sa Z i ugljikom za koji je R<sub>11</sub> prikačen, formiraju 3-10 člani heterociklični prsten izborno i nezavisno supstituiran sa 0-3 pojavljivanja R<sub>15</sub>; pri čemu svaki od navedenog 3-10 članog heterociklila sadrži do 3 heteroatoma u prstenu nezavisno odabranih od N, O ili S;

R<sub>15</sub> je halo, -OR<sub>b2</sub>, -SR<sub>b2</sub>, -NR<sub>a2</sub>R<sub>b2</sub>, -C(O)R<sub>b2</sub>, -C(O)NR<sub>a2</sub>R<sub>b2</sub>, -NR<sub>b2</sub>C(O)OR<sub>b2</sub>, -OC(O)NR<sub>a2</sub>R<sub>b2</sub>, C<sub>2-4</sub> alkenoksi, C<sub>3-8</sub> cikloalkil izborno i nezavisno supstituiran sa 0-3 pojavljivanja R<sub>18</sub>, fenil izborno i nezavisno supstituiran sa 0-3 pojavljivanja R<sub>18</sub>, 5- ili 6-člani heteroaril izborno i nezavisno supstituiran sa 0-3 pojavljivanja R<sub>18</sub> ili 3-10 člani heterociklil izborno i nezavisno supstituiran sa 0-3 pojavljivanja R<sub>18</sub>; pri čemu svaki od navedenog 5- ili 6-članog heteroarilnog prstena i svaki od navedenog 3-10 članog heterociklila sadrži do 3 heteroatoma u prstenu nezavisno odabranih od N, O ili S;

R<sub>15a</sub> je C<sub>3-8</sub> cikloalkil izborno i nezavisno supstituiran sa 0-3 pojavljivanja R<sub>18</sub>, fenil izborno i nezavisno supstituiran sa 0-3 pojavljivanja R<sub>18</sub>, 5- ili 6-člani heteroaril izborno i nezavisno supstituiran sa 0-3 pojavljivanja R<sub>18</sub> ili 3-10 člani heterociklil izborno i nezavisno supstituiran sa 0-3 pojavljivanja R<sub>18</sub>; pri čemu svaki od navedenog 5- ili 6-članog heteroarilnog prstena i svaki od navedenog 3-10 članog heterociklila sadrži do 3 heteroatoma u prstenu nezavisno odabranih od N, O ili S;

svako R<sub>18</sub> je nezavisno odabrano od halo, hidroksil, C<sub>1-6</sub> alkila, C<sub>1-6</sub> alkoksi, C<sub>1-6</sub> haloalkila ili fenila;

R<sub>a2</sub> je vodik, -C(O)R<sub>b2</sub>, C<sub>1-6</sub> alkil ili C<sub>1-6</sub> haloalkil; i

R<sub>b2</sub> je vodik, C<sub>1-6</sub> alkil ili C<sub>1-6</sub> haloalkil.

**(11) BA/EP3582863**(21) **E03951** (22) 2021-09-13(31) 1700029 U (32) 2017-02-16 (33) HU  
(96) 18717111.1 2018-02-15

(97) 2019-12-25

(51) **A63C 19/06** , **A63C 19/08** , **A63G 31/00**(73) Globál Sport KFT.  
Tömös utca 17. 4030 Debrecen  
HU(72) MOLNÁR, András  
Homokkert utca 27. 4030 Debrecen  
HU  
MOLNÁR, Andrea  
Komjádi Béla utca 3., 3/18. 1023 Budapest  
HU(74) "MSA IP"  
Hamdije Kapidžića 12, 71000 Sarajevo  
BA**(54) SPORTSKI OBJEKAT ZA VRTIĆ**

(57)

1. Sportski objekat za vrtiće, uglavnom za igre sa loptom, gdje objekat sadrži pravougaono igralište (P), glavne potpornike (2, 3) duž duže stranice igrališta (P), bočne zidne ploče (11) i spojne šipke (9) između glavnih potpornika (2, 3); završne zidne ploče (12) i elemente (1a, 1b) gola duž kraće strane igrališta (P); i dalje opremljen pokrivnom mrežom (14) i vratima (6), gdje su bočne zidne ploče (11) i završne zidne ploče (12) u uglovima igrališta (P) spojene ugaonim elementima (S); a gornji krajevi (21) glavnih potpornika (2, 3) raspoređenih duž duže stranice igrališta (P) povezani su sa krajem (5a) glavnog ramena (5) svoda i drugi kraj (5a) ramena (5) svoda je povezan sa drugim krajem (5a) daljnog ramena (5) svoda; **naznačen time što** je najmanje dio glavnih stubova (2, 3) povijen u luk (D), gdje su glavni potpornici (2, 3), elementi (1a, 1b) gola i ugaoni elementi (S) pričvršćeni za pričvrtni vijak (17) za sidrenje za tle.

**(11) BA/EP3746732**(21) **E03952** (22) 2021-09-13(31) 102018000740 (32) 2018-01-30 (33) DE  
(96) 18859966.6 2018-12-13

(97) 2020-12-09

(51) **F41A 9/69**(73) Schmeisser GmbH  
Adolf-Dembach-Str. 4 47829 Krefeld  
DE(72) SCHUMACHER, Andreas  
Griesbacher Str. 109 47809 Krefeld  
DE  
HOFF, Thomas  
Am Saxhof 12 47807 Krefeld  
DE  
PSHEMETSKEY, Olexy  
Keussenstr. 8 47803 Krefeld  
DE(74) "PETOŠEVIĆ" d.o.o.  
Željeznička broj 20, 71000 Sarajevo  
BA**(54) KUĆIŠTE ZA MAGACIN ZA METKE ZA PIŠTOLJ I MAGACIN ZA METKE ZA PIŠTOLJ**

(57)

1. Magacin (2) za metke za pištolj, pri čemu dati magacin (2) za metke sadrži: kućište (1) za magacin (2) za metke za pištolj, koje se pruža duž ose X, ose Y i ose Z i definiše u svojoj unutrašnjosti unutrašnji prostor (IR) koji ima prvu oblast (I) i drugu oblast (II), pri čemu se između prve oblasti (I) i druge oblasti (II) formira prelazna oblast (III) koja povezuje prvu oblast (I) i drugu oblast (II) jednu sa drugom, pri čemu je unutrašnji prostor (IR) ograničen unutrašnjim površinama (3a, 4a, 5a, 6a) prednjeg zida (3), zadnjeg zida (4), prvog bočnog zida (5) i drugog bočnog zida (6), pri čemu se unutrašnja površina (3a) prednjeg zida (3) proteže u pravcu ose Z u najmanje jednoj oblasti (I, II, III) duž prve kružne putanje (K1), pri čemu se unutrašnja površina (4a) zadnjeg zida (4) proteže u pravcu ose Z u najmanje

jednoj oblasti (I, II, III) duž druge kružne putanje (K2),  
 i pri čemu su unutrašnje površine (3a, 4a) prednjeg zida (3) i zadnjeg zida (4) međusobno odmaknute rastojanjem A (A) u najmanje jednoj datoj oblasti (I, II, III),  
 i pri čemu kućište (1) sadrži donju stranu (7) kućišta i gornju stranu (8) kućišta, pri čemu su ivice (9) držača magacina formirane na gornjoj strani kućišta (8), a pri čemu je donja strana (7) kućišta projektovana da bude barem delimično otvorena,  
 pri čemu dati magacin (2) za metke dalje obuhvata donji poklopac (25) prilagođen da uglavnom zatvori datu barem delimično otvorenu donju stranu (7) kućišta,  
 i prvi donosač (26) metka i drugi donosač (27) metka konfigurisane tako da se dati drugi donosač (27) metka barem delimično može kretati u prostoru datog prvog donosača (26) metka,  
 prva opruga (28) postavljena je između prvog donosača (26) metka i donjeg poklopca (25) i druga opruga (29) postavljena je između prvog (26) i drugog donosača (27) metka, pri čemu,  
 prva oblast (I) je projektovana za prijem četiri reda metaka (P) raspoređenih neposredno jedan pored drugog i poželjno razmaknutih jedan od drugog u pravcu Z, a druga oblast (II) je projektovana da primi dva reda metaka (P) postavljenih direktno jedan pored drugog i poželjno razmaknutih jedan od drugog u pravcu Z.

Broj ostalih patentnih zahtjeva: 18

(11) **BA/EP3464249**

(21) **E03953** (22) 2021-09-14

(26) HR

(31) 201662346226 P (32) 2016-06-06 (33) US  
 201662376856 P 2016-08-18 US  
 201662431714 P 2016-12-08 US  
 201762506076 P 2017-05-15 US

(96) 17730948.1 2017-06-03

(97) 2019-04-10

(51) **C07D 239/42** , **C07D 239/84** ,  
**C07D 251/18** , **C07D 487/04** ,  
**C07D 491/048** , **C07D 519/00** ,  
**A61K 31/519** , **A61K 31/505** ,  
**A61K 31/53** , **A61P 35/00**

(73) Pfizer Inc.

235 East 42nd Street New York, NY 10017  
 US

(72) KUMPF, Robert Arnold

3280 Avenida Anacapa Carlsbad, CA 92009  
 US

MCALPINE, Indrawan James

7190 Calabria Court Unit C San Diego, CA  
 92122

US

MCTIGUE, Michele Ann

515 Hermes Avenue Encinitas, CA 92024  
 US

PATMAN, Ryan

12229 Carmel Vista Road 253 San Diego,  
 CA 92130

US

RUI, Eugene Yuanjin

11254 Caminito Corriente San Diego, CA  
 92128

US

TATLOCK, John Howard

10220 Camino San Thomas San Diego, CA  
 92127

US

TRAN-DUBE, Michelle Bich

525 11th Avenue Unit 1510 San Diego, CA  
 92101

US

WYTHES, Martin James

756 North Granados Avenue Solana Beach,  
 CA 92075

US

(74) "INTELBIRO" d.o.o.

M.H. Uskufije 3, 71000 Sarajevo  
 BA

(54) **DERIVATI SUPSTITUIRANIH  
KARBONUKLEOZIDA KORISNI KAO  
SREDSTVA PROTIV RAKA**

(57)

Spoj formule (IV):

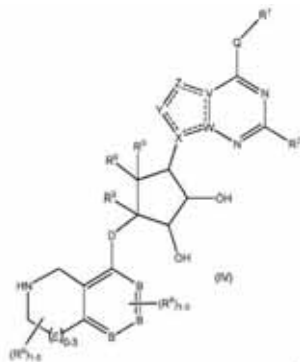
ili njegova farmaceutski prihvatljiva sol, **naznačen time** što:

svakog  $R^1$  se neovisno bira iz skupine koju čine  $(C_1-C_8)$  alkil,  $(C_1-C_8)$  halogenalkil, hidroksi,  $(C_1-C_8)$  alkoksi,  $(C_5-C_{12})$  aril, 5-12-eročlani heteroaril,  $(C_3-C_{10})$  cikloalkil, 3-12-eročlani heterociklil,  $OR^4$ ,  $SR^4$  i  $N(R^4)_2$ ;

$R^2$  je vodik, halogen,  $(C_1-C_8)$  alkil, hidroksi,  $(C_1-C_8)$  alkoksi ili  $N(R^5)_2$ , gdje je svaki  $R^5$  neovisno vodik ili  $(C_1-C_8)$  alkil, ili se dva  $R^5$  spaja kako bi tvorili 4-6-eročlani heterociklički prsten koji sadrži 1-3 heteroatoma koje se bira između N, O i S;

svaki  $R^3$  je neovisno vodik, hidroksi ili  $NH_2$ ; ili kada D je  $C(R^3)_2$ , gdje se  $R^3$  dodatno bira između fluora;

svaki  $R^9$  je neovisno vodik ili fluor;

D je  $C(R^3)_2$ , O, ili  $S(O)_{1-2}$ ;

B je N ili C;

E je  $NR^1$ ,  $CH_2$ ,  $C(R^1)_2$ , O ili  $-S(O)_2$ ;

svaki  $R^8$  je odsutan ili ga se neovisno bira iz skupine koju čine  $(C_1-C_8)$  alkil,  $(C_1-C_8)$  halogenalkil, hidroksi,  $(C_1-C_8)$  alkoksi,  $(C_5-C_{12})$  aril, 5-12-eročlani heteroaril,  $(C_3-C_{10})$  cikloalkil, 3-12-eročlani heterociklil,  $OR^4$ ,  $SR^4$ ,  $N(R^4)_2$ , CN, halogen i  $CON(R^4)_2$ , gdje se dva  $R^8$  mogu spojiti kako bi tvorili 4-6-eročlani spiro-cikloalkilni prsten, cikloalkilni kondenzirani prsten, ili alkilenski most, te gdje se dva  $R^8$  mogu spojiti

kako bi tvorili karbonil;

svaki  $R^4$  je neovisno  $A-R^{14}$ , gdje A je odsutan,  $(C_1-C_3)$  alkil,  $-C(O)-$  ili  $-SO_2-$ , a  $R^{14}$  je vodik,  $(C_1-C_8)$  alkil,  $(C_5-C_{12})$  aril, 5-12-eročlani heteroaril,  $(C_3-C_{10})$  cikloalkil ili 3-12-eročlani heterociklil, ili se dva  $R^4$  spoje kako bi tvorili 4-6-eročlani heterociklički prsten koji sadrži 1-3 heteroatoma koje se bira između N, O i S;

Q je odsutan ili je dvovalentni ostatak kojeg se bira između O, S, NH i  $(C_1-C_8)$  alkilena;

V je N ili C, gdje ako V tvori dvostruku vezu V je ugljik;

W je N ili C, gdje ako W tvori dvostruku vezu W je ugljik;

X je N ili C, gdje ako X tvori dvostruku vezu X je ugljik;

Y je  $CR^{10}$ , N,  $NR^{10}$ , O ili S, gdje se svakog  $R^{10}$  neovisno bira između vodika,  $(C_1-C_8)$  alkila, hidroksi,  $(C_1-C_8)$  alkoksi, halogena, SH,  $S-(C_1-C_8)$  alkila i  $N(R^{11})_2$ , ako je Y  $CR^{10}$ , gdje Y tvori dvostruku vezu sa susjednim članom prstena kada je Y  $CR^{10}$  ili N, te gdje je svaki  $R^{11}$  neovisno vodik,  $(C_1-C_8)$  alkil,  $(C_5-C_{12})$  aril ili 5-12-eročlani heteroaril ili se dva  $R^{11}$  spajaju kako bi tvorili 4-6-eročlani heterociklički prsten koji sadrži 1-3 heteroatoma koje se bira između N, O i S, ili Y je  $C(R^{10})_2$ , a dva  $R^{10}$  i ugljik na kojeg su vezani tvore karbonil ili tiokarbonil;

Z je  $CR^{12}$ , N,  $NR^{12}$ , O ili S, gdje se svakog  $R^{12}$  neovisno bira između vodika,  $(C_1-C_8)$  alkila, hidroksi,  $(C_1-C_8)$  alkoksi, fluora, klora, bromina, SH,  $S-(C_1-C_8)$  alkil i  $N(R^{13})_2$ , gdje Z tvori dvostruku vezu sa susjednim članom prstena ako je  $CR^{12}$  ili N, gdje je svaki  $R^{13}$  neovisno vodik,  $(C_1-C_8)$  alkil,  $(C_5-C_{12})$  aril ili 5-12-eročlani heteroaril, ili se dva  $R^{13}$  spoje kako bi tvorili 4-6-eročlani heterociklički prsten koji sadrži 1-3 heteroatoma koje se bira između N, O i S, te gdje Z nije  $NR^{12}$  ako je X N, V je C, W je C, a Y je  $CR^{10}$ , ili je Z  $C(R^{12})_2$ , a dva  $R^{12}$  i ugljik na kojeg su vezani tvore karbonil ili tiokarbonil; i

svaki ----- je izborna veza, gdje može biti prisutno najviše dva nesusjedna -----.

Broj ostalih patentnih zahtjeva: 20

**(11) BA/EP3164385**(21) **E03954** (22) 2021-09-17

(26) SR

(31) 201400369 (32) 2014-07-04 (33) DK  
(96) 15733469.9 2015-07-03

(97) 2017-05-10

(51) **C07D 209/14** , **C07D 209/16** ,  
**A61K 31/4045** , **A61P 25/28**(73) H. Lundbeck A/S  
Ottiliavej 9 2500 Valby  
DK(72) ANDERSEN, Kristine Birklund  
Hyacintvej 12 Slagslunde DK-3660  
Stenløse  
DK  
ROCK, Michael Harold  
Frederiksberg Allé 47 st. DK-1820  
Frederiksberg C  
DK  
DE DIEGO, Heidi Lopez  
Hælderne 5 DK-2850 Nærum  
DK  
THERKELSEN, Frans Dennis  
Gærdet 10 DK-4300 Holbæk  
DK(74) Dragan Mićunović  
Branilaca Sarajeva 10, 71000 Sarajevo  
BA(54) **NOVI POLIMORFNI OBLIK N-[2-[6-  
FLUORO-LH-INDOL-3-IL)ETIL]-3-(2,2,3,3-  
TETRAFLUOROPROPOKSI)BENZILAMIN  
HIDROHLORIDA ZA LIJEČENJE  
ALCHAJMEROVE BOLESTI**

(57)

1. Polimorfni oblik III N-[2-(6-fluoro-1H-indol-3-il)etil]-3-(2,2,3,3-tetrafluoropropoksi)benzilamin hidrohlorida, **naznačen time što** ima difraktogram X-zraka praha koji pokazuje pikove na sledećim  $2\theta$ -uglovima  $\pm 0.10$ : 4.63°, 6.94°, 13.89°, 17.26°, 18.07°, 18.49°, 18.95°, 19.47°, 19.97°, 20.53°, 21.83°, 22.53°, 23.27°, 23.65° i 28.91°.

Broj ostalih patentnih zahtjeva: 17

**(11) BA/EP3559022**(21) **E03955** (22) 2021-09-17

(26) SR

(31) 16205439 (32) 2016-12-20 (33) EP  
(96) 17837961.6 2017-12-20

(97) 2019-10-30

(51) **C07K 14/195** , **C12N 15/70** ,  
**C12N 15/74** , **C07K 14/52** , **C07K**  
**14/24** , **A61P 35/00**(73) Universität Basel  
Petersgraben 35 4001 Basel  
CH(72) ITTIG, Simon  
Zehntenfreistrasse 32 4103 Bottmingen  
CH  
AMSTUTZ, Marlise  
Wittlingerstrasse 140 4058 Basel  
CH  
KASPER, Christoph  
Ruttigerweg 4 4600 Olten  
CH(74) "ŽIVKO MIJATOVIĆ & PARTNERS" d.o.o.  
Sarajevo  
M.H. Uskufije 3, 71000 Sarajevo  
BA(54) **ISPORUKA PROTEINA ZASNOVANA  
NA BAKTERIJAMA SA ATENUIRANOM  
VIRULENCIJOM**

(57)

1. Rekombinantni virulentno atenuirani Gram-negativni bakterijski soj koji je izabran grupe koja se sastoji iz roda *Yersinia*, *Escherichia*, *Salmonella*, i *Pseudomonas*, koji sadrži nukleotidni molekul koji sadrži nukleotidnu sekvencu koja kodira heterologni protein spojen u okviru sa 3'krajem nukleotidne sekvence koja kodira signal za isporuku iz bakterijskog efekorskog proteina, gde signal za isporuku iz bakterijskog efekorskog proteina je bakterijski T3SS efektorski protein Gram-negativnog bakterijskog soja koji sadrži bakterijski T3SS efektorski protein ili njegov N-terminalni fragment koji sadrži mesto vezivanja šaperona, pri čemu nukleotidna sekvencu koja kodira signal za isporuku iz bakterijskog efekorskog proteina je operativno vezana za promoter, i gde heterologni protein je protein uključen u indukciju ili regulaciju odgovora tip I IFN izabranog iz grupe koja se sastoji iz familije receptora slične RIG-I (RLR), drugi CARD domen koji sadrži proteine uključene



u antivirusnu signalizaciju i indukciju tipa I IFN, i enzime koji generišu ciklične dinukleotide kao što su ciklični-di-AMP, ciklični-di-GMP i ciklični-di-GAMP ciklaze izabrane iz grupe koja se sastoji iz WspR, DncV, DisA i DisA-sličan, CdaA, CdaS i cGAS, dovodeći do stimulacije STING.

Broj ostalih patentnih zahtjeva: 13

(11) **BA/EP3488443**

(21) **E03956** (22) 2021-09-17

(26) SR

(31) PCT/EP2016/067348 (32) 2016-07-20 (33) WO (96) 17743311.7 2017-07-19

(97) 2019-05-29

(51) **C12N 15/10**

(73) BioNTech SE

An der Goldgrube 12 55131 Mainz  
DE

(72) TADMOR, Arbel D.

Am Anger 10 55294 Bodenheim  
DE

SAHIN, Ugur

Philipp-von-Zabern-Platz 1 55116 Mainz  
DE

(74) "ŽIVKO MIJATOVIĆ & PARTNERS" d.o.o.

Sarajevo

M.H. Uskufije 3, 71000 Sarajevo

BA

(54) **IZBOR NEOEPITOPA KAO CILJEVA SPECIFIČNIH ZA BOLEST ZA TERAPIJU SA POVEĆANOM EFIKASNOŠĆU**

(57)

1. Postupak za određivanje podobnosti neoepitopa koji je rezultat mutacije specifične za bolest na alelu u genu (mutirani alel) kao cilja specifičnog za bolest, naznačen time, što uključuje određivanje, u oboleloj ćeliji ili populaciji obolelih ćelija, broja kopija mutiranog alela koji kodira neoepitop, pri čemu broj kopija mutiranog alela koji je veći od 2 ukazuje na podobnost neoepitopa kao cilja specifičnog za bolest, pri čemu je bolest kancer i pri čemu što je viši broj kopija mutiranog alela, viša je podobnost neoepitopa kao cilja specifičnog za bolest.

Broj ostalih patentnih zahtjeva: 10



(11) **BA/EP3660290**

(21) **E03957** (22) 2021-09-14

(26) HR

(96) 18208611.6 2018-11-27

(97) 2020-06-03

(51) **F01N 13/04** , **F01N 13/08** , **F01N 1/16** , **F01N 1/18** , **F16K 1/00** , **F16K 11/08**

(73) Akrapovic d.d.  
Malo Hudo 8a 1295 Ivancna Gorica  
SI

(72) Penca, Jure  
Zoisova ulica 50b 1230 Domzale  
SI  
Akrapovic, Igor  
Rozna dolina, cesta VIII/10a 1000 Ljubljana  
SI

(74) "STAM" d.o.o.  
Sarači 77, 71000 Sarajevo  
BA

(54) **VENTIL ZA KONTROLU PROTOKA  
PLINA I ZVUKA I SUSTAV ZA ISPUŠNE  
PLINOVE**

(57)

1. Ventil za kontrolu protoka plina i zvuka (1) za ispušni sustav motora s unutrašnjim izgaranjem koji sadrži kućište (3) Y-oblika koje uključuje ulaz (5), prvi izlaz (10), i drugi izlaz (20), te element ventila (7) smješten unutar kućišta (3) za oblikovanje prvog voda (11) koji spaja ulaz (5) na prvi izlaz (10) i/ili drugi vod (21) od ulaza (5) do drugog izlaza (20), pri čemu se element ventila (7) može pomicati u odnosu na kućište (3) između prvog unaprijed određenog položaja u kojem element ventila (7) zatvara drugi vod (21) i drugog unaprijed određenog položaja u kojem element ventila (7) zatvara prvi vod (11),

pri čemu element ventila (7) sadrži dio u obliku žlice (71) za vođenje ispušnih plinova od ulaza (5) kroz prvi vod (11) i/ili drugi vod (21), pri čemu dio u obliku žlice (71) definira unutarnju površinu (75) koja se u prvom ili drugom unaprijed određenom položaju spaja

s unutarnjom površinom voda (15, 25) odgovarajućeg otvorenog prvog ili drugog voda (11, 21) kako bi se definirala granica za putanju strujanja ispušnih plinova nalik na savijenu cijev, te pri čemu se element ventila (7) može rotirati oko osi ventila (Av) poravnate paralelno sa središnjom linijom (A<sub>5</sub>) ulaza (5), **naznačen time što**

je element ventila (7) okretno montiran na kućište (3) sa središnjim ležajem (37) smještenim u kućištu (3) između prvog izlaza (10) i drugog izlaza (20), pri čemu element ventila (7) uključuje dio vratila (77) poravnat koaksijalno s osi ventila (A<sub>v</sub>) i proteže se kroz središnji ležaj (37) i kroz kućište (3) i **time što** element ventila (7) uključuje klinasti prijelazni dio (76) postavljen između dijela u obliku žlice (71) i dijela vratila (77), pri čemu se prijelazni dio (76) proteže, u prvom ili drugom unaprijed određenom položaju, radijalno od uzvodnog vrha dijela u obliku žlice (71) u odgovarajući otvoreni vod (11, 21) i koji ima prijelaznu površinu (79) u obliku koji odgovara obliku otvorenog voda (11, 21) i spaja površinu voda (15, 25) voda (11, 21) s unutarnjom površinom (75).

Broj ostalih patentnih zahtjeva: 16

**(11) BA/EP3651736**(21) **E03958** (22) 2021-09-22

(26) HR

(31) 17181354 (32) 2017-07-14 (33) EP  
18167463 2018-04-16 EP  
(96) 18739856.5 2018-07-13

(97) 2020-05-20

(51) **A61K 9/10** , **A61K 31/47** , **A61K 47/26** , **A61P 31/06** , **A61P 31/08**(73) Janssen Pharmaceutica NV  
Turnhoutseweg 30 2340 Beerse  
BE(72) ANDRIES, Koenraad Jozef Lodewijk  
Marcel  
Janssen Pharmaceutica NV Turnhoutseweg  
30 2340 Beerse  
BE  
BERNINI, Maristella  
Janssen Pharmaceutica NV Turnhoutseweg  
30 2340 Beerse  
BE  
BASSTANIE, Esther Dina Guido  
Janssen Pharmaceutica NV Turnhoutseweg  
30 2340 Beerse  
BE(74) "INTELBIRO" d.o.o.  
M.H. Uskufije 3, 71000 Sarajevo  
BA**(54) DUGODJELUJUĆE INFORMACIJE**

(57)

1. Farmaceutski pripravak za primjenu intramuskularnom ili potkožnom injekcijom, koji sadrži terapijski učinkovitu količinu bedakvilina ili njegove farmaceutski prihvatljive soli, u obliku suspenzije mikro- ili nanočestica, koji sadrži:

- (a) bedakvilin, ili njegovu farmaceutski prihvatljivu sol, u obliku mikro- ili nanočestica, i površinski modifikator; i
- (b) farmaceutski prihvatljiv vodeni nosač.

Broj ostalih patentnih zahtjeva: 13

**(11) BA/EP3512849**(21) **E03959** (22) 2021-09-23

(26) BS

(31) 16188728 (32) 2016-09-14 (33) EP  
16202509 2016-12-06 EP  
(96) 17772322.8 2017-09-06

(97) 2019-07-24

(51) **C07D 471/04** , **C07D 491/107** ,  
**A61K 31/4375** , **A61P 9/00** , **A61P 13/00**(73) Bayer Aktiengesellschaft  
Kaiser-Wilhelm-Allee 1 51373 Leverkusen  
DE(72) TELLER, Henrik  
Am Schwanenteich 10 18209 Hohenfelde  
DE  
VAKALOPOULOS, Alexandros  
Heinrich-Heine-Str. 79a 40721 Hilden  
DE  
BOULTADAKIS ARAPINIS, Melissa  
Fürstenwall 135 40215 Düsseldorf  
DE  
STRAUB, Alexander  
Kaulbachstr. 20 42113 Wuppertal  
DE  
TINEL, Hanna  
In der Beek 16 42113 Wuppertal  
DE  
BRECHMANN, Markus  
3833 18th Street San Francisco CA 94114  
US  
WITTWER, Matthias Beat  
Rüchlingweg 49 4125 Riehen  
CH  
KULLMANN, Maximilian Andreas  
Am Treppchen 5 42799 Leichlingen  
DE  
FREUDENBERGER, Till  
Zum Jahnsportplatz 44 42552 Velbert  
DE  
MONDRITZKI, Thomas  
Julienstr. 59 45130 Essen  
DE  
MARQUARDT, Tobias  
Viktoriastr. 81 42115 Wuppertal  
DE(74) "INTELBIRO" d.o.o.  
M.H. Uskufije 3, 71000 Sarajevo  
BA

## (54) 7-SUPSTITUIRANI 1-ARIL-NAFTIRIDIN-3-KARBOKSAMIDI I NJIHOVA UPOTREBA

(57)

1. Spoj s formulom (I)

2.

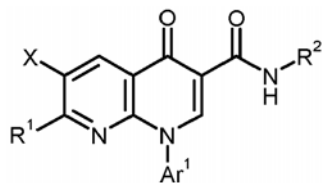

(I),

naznačen time što

X predstavlja halogen,

R¹ predstavlja vodik,

ili

predstavlja -NR⁴R⁵,

u kojoj

R⁴ predstavlja vodik, metil, (C₂-C₄) -alkil ili (C₃-C₆)-cikloalkil,

gdje (C₂-C₄)-alkil može biti supstituiran s hidroksilom ili do trostruko supstituiran s fluorom i

R⁵ predstavlja (C₁-C₆) -alkil, (C₃-C₆) -cikloalkil, 3- do 6-člani zasićeni heterociklil ili (C₁-C₄)-alkilsulfonil,

gdje (C₁-C₆) -alkil, (C₃-C₆) -cikloalkil i 3- do 6-člani zasićeni heterociklil mogu biti do trostruko supstituirani, identično ili različito, s metilom, difluorometilom,

trifluorometilom, hidroksilom,

hidroksikarbonilom, okso, metoksi,

difluorometoksi, trifluorometoksi i cijano,

i dodatno do četverostruko supstituiran s fluorom,

ili

R⁴ i R⁵ zajedno s atomom dušika na koji su oni vezani tvore zasićeni ili djelomično nezasićeni, 3- do 6-člani monociklički ili 6- do 10-člani biciklički heterocikal koji mogu sadržavati kao članove prstena jedan ili dva daljnja, identična ili različita heteroatoma iz skupine N, O, S, SO i/ili SO₂,

gdje 3- do 6-člani monociklički i 6- do 10-člani biciklički heterocikal može svaki biti supstituiran s 1 do 5 supstituenata koji su neovisno odabrani iz skupine koja sadrži (C₁-C₄)-alkil, difluorometil, trifluorometil, hidroksi, hidroksikarbonil, okso, (C₁-C₃)-alkoksi, difluorometoksi, trifluorometoksi, cijano, (C₁-C₃)-alkoksikarbonil, aminokarbonil, mono-

(C₁-C₃)-alkilaminokarboniloksi, -NHC(=O)R¹⁴ᵃ, -CH₂NHC(=O)R¹⁴ᵇ, -OC(=O)R¹⁵, i dodatno do četverostruko supstituiran s fluorom,

u kojoj (C₁-C₄)-alkil može biti mono-

ili disupstituiran, identično ili različito s hidroksilom i (C₁-C₃)-alkoksi, i do četverostruko supstituiran s fluorom, R¹⁴ᵃ i R¹⁴ᵇ međusobno neovisno predstavljaju (C₁-C₃)-alkil ili ciklopropil, i u kojoj

R¹⁵ predstavlja (C₁-C₄)-alkil,

R² predstavlja skupinu s formulom

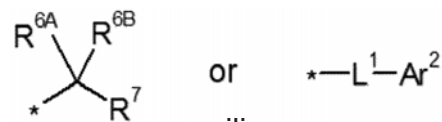

u kojoj

\* označava točku vezanja za atom dušika u amidnom dijelu,

R⁶ᵃ predstavlja vodik ili (C₁-C₄)-alkil,

R⁶ᵇ predstavlja vodik, (C₁-C₄)-alkil, ciklopropil, monofluorometil, difluorometil, trifluorometil, metoksimetil ili trifluorometoksimetil,

R⁷ predstavlja (C₁-C₆) -alkil ili (C₃-C₅) -cikloalkil koji je do četverostruko supstituiran s fluorom,

gdje (C₁-C₆)-alkil može biti supstituiran s amino, hidroksi, (C₁-C₆) -alkoksi i do peterostruko supstituiran s fluorom,

gdje (C₁-C₆)-alkoksi može biti do peterostruko supstituiran s fluorom,

L¹ predstavlja vezu ili skupinu s formulom -C(R⁸ᵃR⁸ᵇ)-(C(R⁹ᵃR⁹ᵇ))ₘ-,

u kojoj

m predstavlja 0 ili 1,

R⁸ᵃ predstavlja vodik ili metil,

R⁸ᵇ predstavlja vodik, metil, trifluorometil, pentafluoroetil ili trifluorometoksimetil,

R⁹ᵃ i R⁹ᵇ svaki neovisno jedan od drugoga predstavljaju vodik ili metil,

Ar² predstavlja fenil,

gdje fenil može biti jednostruko do trostruko supstituiran, identično ili različito, s fluorom, klorom, (C₁-C₃) -alkilom, difluorometoksimetilom, trifluorometoksimetilom i/ili trifluorometilom,

ili

predstavlja 5- do 10-člani monociklički, biciklički ili triciklički karbocikal ili heterocikal koji može sadržavati jedan ili dva daljnja, identična ili različita heteroatoma iz skupine koja sadrži N i/ili O kao članove prstena,

gdje 5- do 10-člani monociklički, biciklički ili triciklički karbocikal ili heterocikal može biti do trostruko supstituiran s identičnim ili različitim supstituentima iz skupine koju čine (C₁-C₃) -alkil, trifluorometil i (C₁-C₄) -alkoksikarbonil i nadalje do četverostruko supstituiran s fluorom,

Ar¹ predstavlja skupinu s formulom

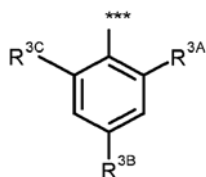

u kojoj

\*\*\* označava točku vezanja za atom dušika,

R<sup>3A</sup> predstavlja fluor, klor, trifluorometil ili metil,

R<sup>3B</sup> predstavlja vodik ili fluor

i

R<sup>3C</sup> predstavlja vodik, fluor, klor ili metil, ili

predstavlja piridinski prsten koji je vezan preko ugljikovog atoma u prstenu, gdje piridinski prsten može biti mono- ili disupstituiran s fluorom, klorom, cijano, metilom ili trifluorometilom,

i N-oksidi, soli, solvati, soli N-oksida i solvati N -oksida i njihove soli

(11) **BA/EP3687506**

(21) **E03960** (22) 2021-09-23

(26) SR

(31) 201862654108 P (32) 2018-04-06 (33) US  
(96) 19780738.1 2019-04-05

(97) 2020-08-05

(51) **A61P 9/00** , **A61P 13/12** , **A61P 25/28** , **A61P 37/00** , **C07D 209/08** , **C07D 231/56** , **C07D 235/08** , **C07D 239/70** , **C07D 261/20** , **C07D 307/79** , **C07D 333/54** , **C07D 403/10** , **C07D 405/12** , **C07D 407/04** , **C07D 407/10** , **C07D 409/12** , **C07D 471/04** , **C07D 487/04** , **C07D 307/81**

(73) Biocryst Pharmaceuticals, Inc.  
4505 Emperor Blvd. Suite 200 Durham,  
North Carolina 27703  
US

(72) KOTIAN, Pravin L.  
1139 Magnolia Run Hoover, AL 35226  
US  
BABU, Yarlagadda  
4836 Southlake Parkway Birmingham, AL  
35244  
US  
ZHANG, Weihe  
2645 Manchester Court Vestavia Hills, AL  
35226  
US  
LU, Pen-Cheng  
1816 Altadena Ridge Place Vestavia Hills,  
AL 35243  
US  
WU, Minwan  
2709 Paden trail Vestavia Hills, AL 35226  
US  
LV, Wei  
5373 Park Side Circle Hoover, AL 35244  
US  
NGUYEN, Trung Xuan  
5066 Park Side Circle Hoover, AL 35244  
US  
DANG, Zhao  
1226 Parliament Lane Vestavia Hills, AL  
35244  
US  
CHINTAREDDY, Venkat R.  
1334 Renfro Road Vestavia Hills, AL 35216  
US  
KUMAR, V. Satish

Broj ostalih patentnih zahtjeva: 27

809 Mayapple Court Birmingham, AL 35244  
US  
RAMAN, Krishnan  
3739 Spearman Drive Birmingham, AL  
35216  
US

(74) "ŽIVKO MIJATOVIĆ & PARTNERS" d.o.o.  
Sarajevo  
M.H. Uskufije 3, 71000 Sarajevo  
BA

(54) **SUPSTITUIRANI BENZOFURAN,  
BENZOPIROL, BENZOTIOFEN I  
STRUKTURNO SRODNI INHIBITORI  
KOMPLEMENTA**

(57)

1. Jedinjenje formule (I), ili njegova farmaceutski prihvatljiva so:

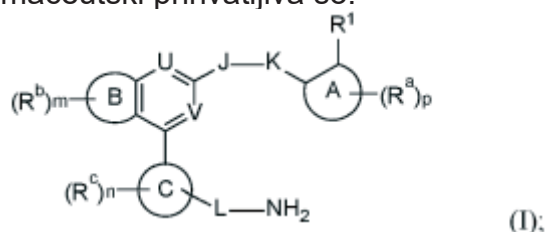

u kome:  
prsten



je aril, heteroaril, cikloalkil ili heterocikloalkil;  
prsten



je furil;  
prsten



je aril ili heteroaril;

$R_a$ , nezavisno za svaki slučaj, je izabran iz grupe koja se sastoji od sledećih: halogen, cijano, hidroksi,  $-NH_2$ ,  $-NH(Ac)$ ,  $-NH(alkil)$ ,  $-N(alkil)_2$ ,  $-NHC(O)(alkil)$ ,  $-CH_2NHC(O)(alkil)$ ,  $-C(O)NH_2$ ,  $-C(O)(alkil)$ , izborno supstituisani aril, izborno supstituisani heteroaril, cikloalkil, alkoksi, alkil, (cikloalkil)alkil, hidroksialkil, aminoalkil i haloalkil;

$R_b$ , nezavisno za svaki slučaj, je izabran

iz grupe koja se sastoji od sledećih; halogen, cijano,  $-NR_jR_k$ , alkil, haloalkil, hidroksialkil, alkoksialkil, (hidroksi)haloalkil, hidroksi(cikloalkil)alkil, (cikloalkil)alkil, (heterocikloalkil)alkil, arilalkil, heteroarilalkil, cikloalkil, heterocikloalkil, izborno supstituisani aril, izborno supstituisani heteroaril,  $-alkilen-NR_jR_k$ , tozil,  $-SO_2(alkil)$ ,  $-SO_2(cikloalkil)$ ,  $-CO(alkil)$ ,  $-CO(cikloalkil)$ ,  $-CONH(alkil)$ ,  $-CON(alkil)_2$ - $CONH(cikloalkil)$ ;  $R_c$ , nezavisno za svaki slučaj, je izabran iz grupe koja se sastoji od sledećih; halogen,  $-OH$ ,  $-NR_jR_k$ , alkoksi i alkil;

$R_1$  je izabran iz grupe koja se sastoji od sledećih;  $-NH_2$ ,  $-CH_2COOH$ ,  $-CH(NH(CO)(alkil))COOH$ ,  $-CH(NH(CO)(arilalkil))COOH$ ,  $-CH(NH(CO)(cikloalkil))COOH$ ,  $-CH(NH(CO)(arilom\ supstituisani\ cikloalkil))COOH$ ,  $-CO(NH)CH_2aril$ ,  $-CO(NH)CH_2heteroaril$ ,  $-CO(NH)aril$  i  $-CO(NH)heteroaril$ ;

$n$  je 0, 1 ili 2;

$m$  je 0, 1, ili 2;

$p$  je 0, 1, ili 2;

$J$  je  $-C(O)-$ ,  $-NH-$ ,  $-CH_2-$ ,  $-O-$ ,  $-S-$ ,  $-S(O)-$ ,  $-SO_2-$ ,  $-N(alkil)-$ , ili  $-CH(alkil)-$ ;

$K$  je  $-C(O)-$ ,  $-NH-$ ,  $-CH_2-$ ,  $-O-$ ,  $-S-$ ,  $-S(O)-$ ,  $-SO_2-$ ,  $-N(alkil)-$ , ili  $-CH(alkil)-$ ; gde je najmanje jedan od  $J$  i  $K$  jednak  $-C(O)-$ ,  $-CH_2-$  ili  $-CH(alkil)-$ ;

$L$  je izabran iz grupe koja se sastoji od sledećih; veza,  $-CH_2-$ ,  $-CH_2CH_2-$ ,  $-CHR_2-$ ,  $-CF_2-$ ,  $-CPR_2-$ ,  $-C(O)-$ ,  $-C(=NR_L)-$  i  $-C(=CHR_L)-$ ; gde je  $R_L$  jednako H ili alkil;

ili gde  $R_L$  i slučaj  $R_c$  uzet zajedno sa atomima koji su između formiraju supstituisani ili nesupstituisani heteroaril prsten;

$R_2$  je alkil, hidroksialkil ili haloalkil;

$R_j$  i  $R_k$  sz svaki nezavisno izabrani iz grupe koja se sastoji od sledećih: H, alkil, aminoalkil, (heterocikloalkil)alkil i heterocikloalkil;

$U$  je N ili  $CR_3$ ;

$R_3$  je H, halogen, alkil, alkoksi ili haloalkil; i

$V$  je N ili CH.

Broj ostalih patentnih zahtjeva: 27

---

---

(11) **BA/EP3334705**

(21) **E03961** (22) 2021-09-23

(26) SR

(31) 2015UB03130 (32) 2015-08-14 (33) IT  
(96) 16767360.7 2016-08-09

(97) 2018-06-20

(51) **C07C67/08, C11C3/08, A61K31/23,  
C07C69/533, C07C69/24, C11C3/00**

(73) Pharmanutra S.p.A.  
Via delle Lenze 216/B 56122 Pisa  
IT

(72) LACORTE, Andrea  
c/o PHARMANUTRA S.p.A. Via delle Lenze  
216/B 56122 Pisa  
IT  
TARANTINO, Germano  
c/o PHARMANUTRA S.p.A. Via delle Lenze  
216/B 56122 Pisa  
IT  
BONDIOLI, Paolo  
c/o INNOVHUB STAZIONI SPERIMENTALI  
PER L'INDUSTRIA Via G. Colombo 79  
20133 Milano  
IT

(74) Dragan Mićunović  
Branilaca Sarajeva 10, 71000 Sarajevo  
BA

(54) **CETILIRANE MASNE KISELINE, SISTEM  
ZA NJIHOVU PRIPREMU I NJIHOVA  
UPOTREBA**

(57)

1. Postupak za pripremu mešavine cetiliranih masnih kiselina (MI), koji obuhvata faze:
  - dovođenja u kontakt, u sudu (3) reaktora (2), najmanje jedne masne kiseline odabrane iz grupe koja obuhvata ili, alternativno, koju čine miristinska kiselina, oleinska kiselina ili njihove mešavine, sa cetil alkoholom i metalnim katalizatorom, u odsustvu rastvarača, da bi se dobila reakciona mešavina (15);
  - zagrevanja pomenute reakcione mešavine (15) do reakcione temperature obuhvaćene od 150°C do 200°C i reakcionog pritiska od 101325 Pa (1 atmosfera), da bi došlo do reakcije esterifikacije sa početnim obrazovanjem

estara cetiliranih masnih kiselina i vode iz esterifikacije;  
- omogućavanja da pomenuta reakciona mešavina (15) reaguje tokom reakcionog vremena obuhvaćenog od 1 sata do 8 sati do završetka pomenute reakcije esterifikacije da bi došlo do potpunog obrazovanja mešavine cetiliranih masnih kiselina (MI) i potpunog uklanjanja pomenute vode iz esterifikacije, pri čemu se potonje postiže uvođenjem toka inertnog gasa u sud (3) pomenutog reaktora (2) tokom sveukupnog reakcionog vremena.

Broj ostalih patentnih zahtjeva: 9



(11) **BA/EP3615027**

(21) **E03962** (22) 2021-09-20

(26) HR

(31) 2017115494820 (32) 2017-04-24 (33) US  
 201815899707 2018-02-20 US

(96) 18723602.1 2018-04-19

(97) 2020-03-04

(51) **A61K 31/4192** , **A61K 31/454** ,  
**A61K 31/496** , **A61K 31/5377** ,  
**A61P 35/00** , **A61P 35/02**

(73) Aurigene Discovery Technologies Limited  
 39-40 KIADB Industrial Area Electronic City  
 Phase-II Hosur Road Bangalore, Karnataka  
 560100  
 IN

(72) NELLORE, Kavitha  
 B-502 Akme Ballet Outer Ring Road  
 Doddanekundi Bangalore Karnataka  
 560037  
 IN  
 HOSAHALLI, Subramanya  
 A 103 Temple Meadows 3 27th Cross  
 Banashankari 2nd Stage Bangalore  
 Karnataka 560070  
 IN

(74) "STAM" d.o.o.  
 Sarači 77, 71000 Sarajevo  
 BA

(54) **POSTUPCI UPORABE ZA  
 TRISUPSTITUIRANE DERIVATE  
 BENZOTRIAZOLA KAO INHIBITORA  
 DIHIDROOROTANTNE OKSIGENAZE**

(57)

1. Spoj, **naznačen time, da** je za uporabu u liječenju akutne mijeloične leukemije, multiplog mijeloma, B-prolimfocitne leukemije, ne-Hodgkinovog limfoma, difuznog limfoma B velikih stanica, anaplastičnog limfoma velikih stanica, limfoma plaštenih stanica, trostruko negativnog raka dojke, melanoma, raka prostate, ili raka jednjaka, pri čemu se spoj bira od:

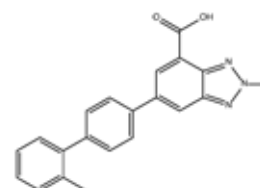
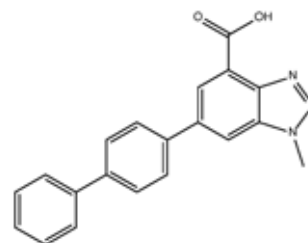
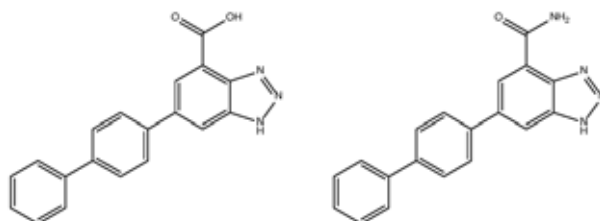
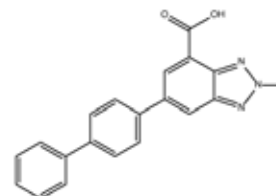
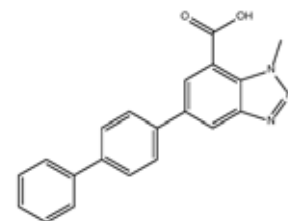
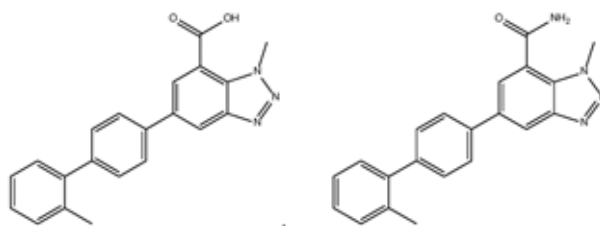

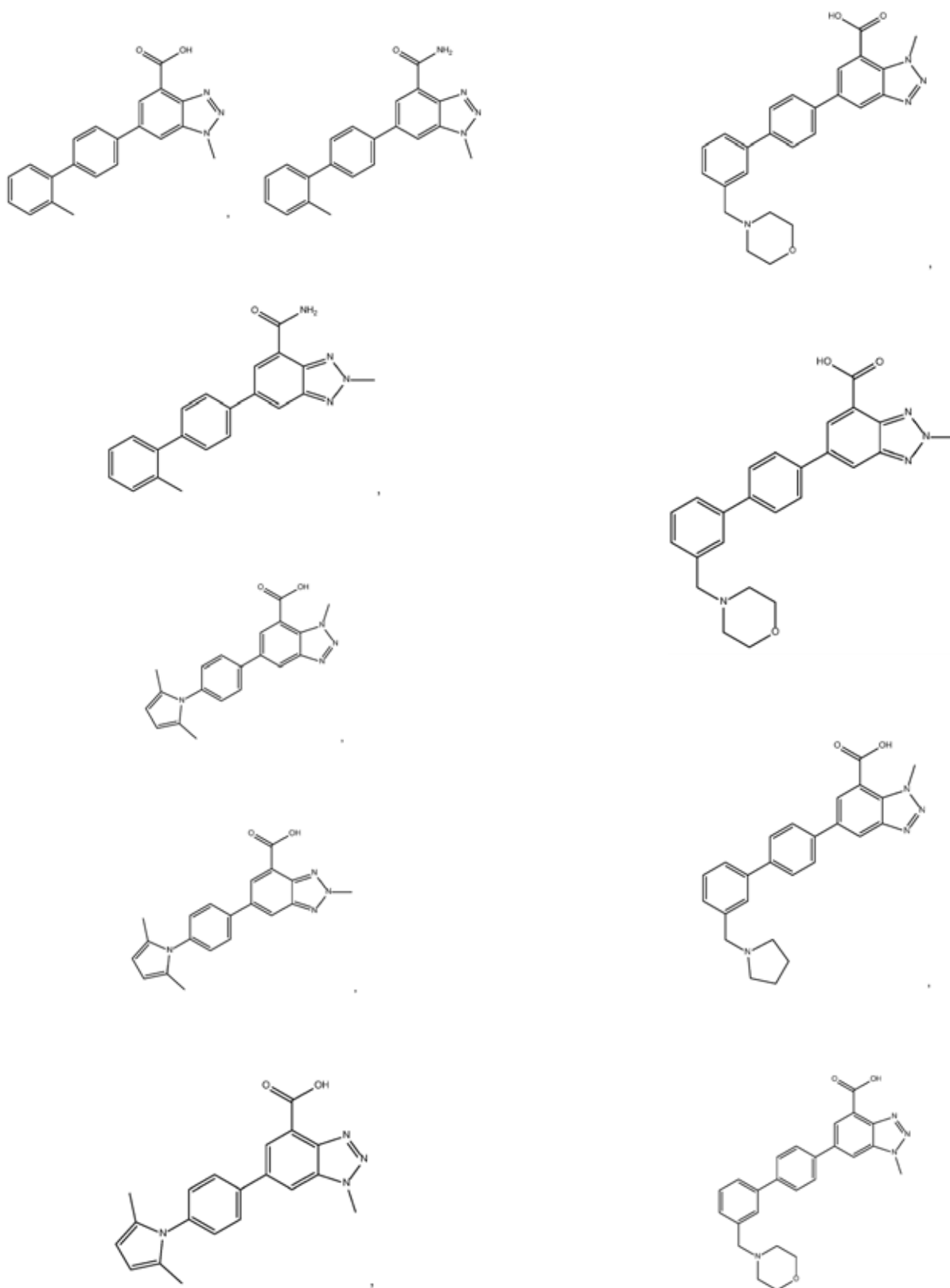

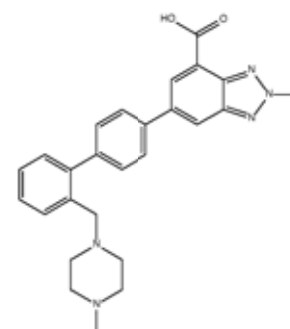
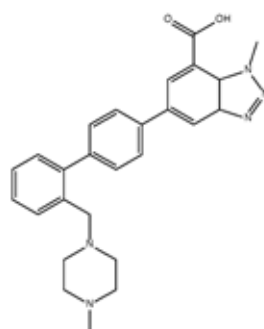
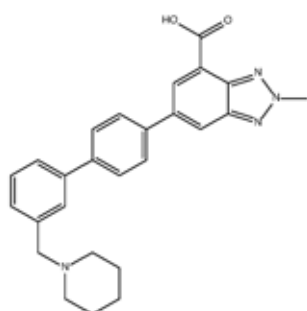
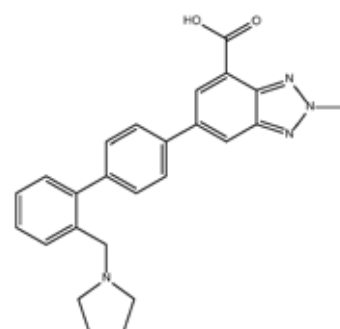
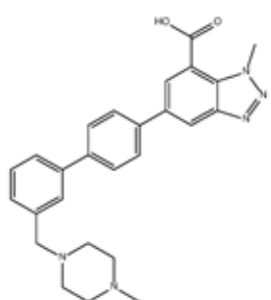
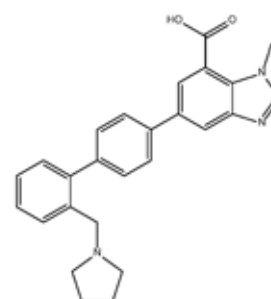
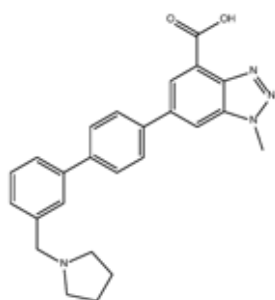
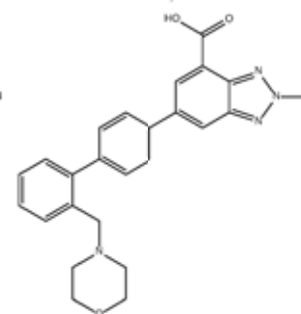
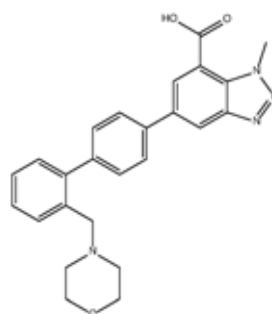
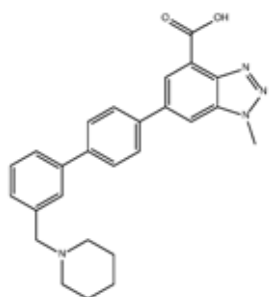
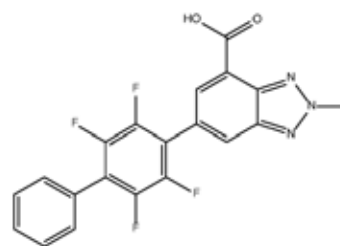
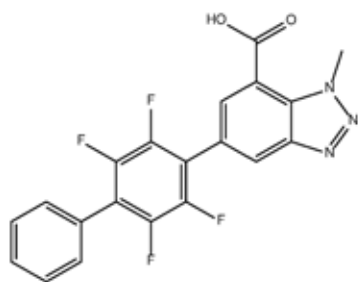

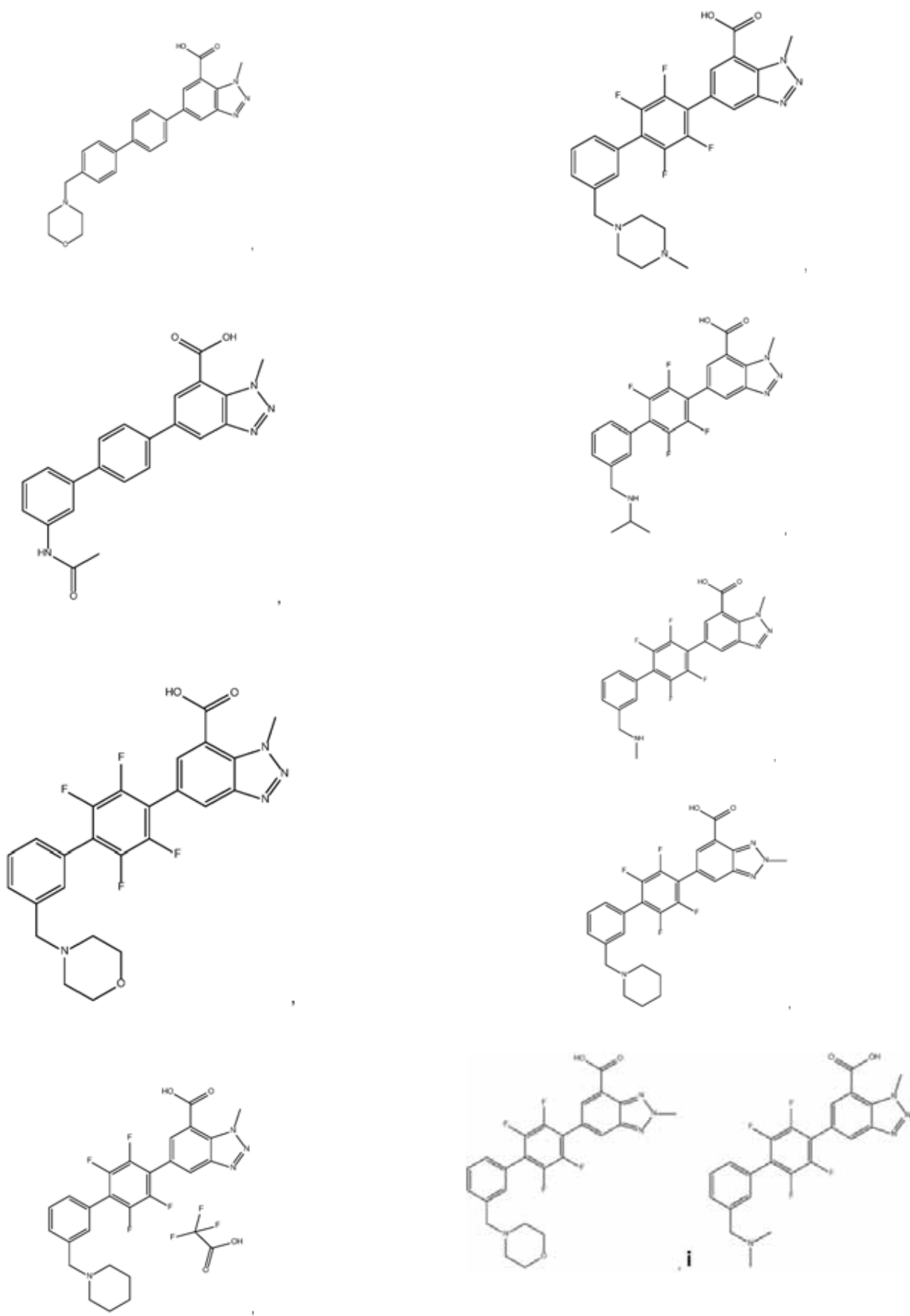

ili njihove farmaceutske prihvatljive soli.

Broj ostalih patentnih zahtjeva: 14

**(11) BA/EP3620176****(21) E03963** (22) 2021-09-28

(26) SR

(31) 15194660 (32) 2015-11-16 (33) EP  
(96) 19205980.6 2016-11-14

(97) 2020-03-11

**(51) A61K 9/00** , **A61K 9/14** , **A61P 11/00** , **A61P 29/00** , **A61K 47/12** , **A61K 47/26** , **A61K 9/16** , **A61K 31/40** , **A61K 31/573** , **A61K 45/06** , **A61K 31/167****(73) Chiesi Farmaceutici S.p.A.**  
Via Palermo 26/A 43122 Parma  
IT**(72) Cafiero, Claudio**  
Chiesi Farmaceutici S.p.A. Via Palermo  
26/A 43122 Parma  
IT  
**Ortenzi, Leonardo**  
Chiesi Farmaceutici S.p.A. Via Palermo  
26/A 43122 Parma  
IT  
**Schiaretti, Francesca**  
Chiesi Farmaceutici S.p.A. Via Palermo,  
26/A 43122 Parma  
IT**(74) Dragan Mićunović**  
Branilaca Sarajeva 10, 71000 Sarajevo  
BA**(54) POSTUPAK ZA PRIPREMANJE  
FORMULACIJE SUVOG PRAHA KOJA SE  
SASTOJI OD ANTIHOLIENERGIJSKOG  
AGENSA, KORTIKOSTEROIDA I BETA-  
ADRENERGIČKOG AGENSA**

(57)

1. Formulacija praha za upotrebu inhalacijom u prevenciji i/ili lečenju inflamatorne i/ili opstruktivne bolesti disajnih puteva, a navedeni prah sadrži:

(A) nosač, koji se sastoji od:

- (a) 80 do 95 procenata po težini, na osnovu ukupne težine navedenog nosača, grubih čestica alfa-laktoze monohidrata koje imaju srednju veličinu čestice od najmanje 175  $\mu\text{m}$  i prečnik mase sadržan između 100 i 600 mikrona; i
- (b) 19.6 do 4.9 procenata po težini, na osnovu ukupne težine navedenog nosača, mikronizovanih čestica alfa-

laktoze monohidrata i 0.1 do 0.4 procenta po težini, na osnovu ukupne težine navedenog nosača, magnezijum stearata; i

(B) mikronizovanih čestica glikopironijum bromida, beklometazon dipropionata i formoterol fumarat dihidrata, kao aktivnih sastojaka,

pri čemu se navedena formulacija može dobiti postupkom koji obuhvata:

- i) mešanje svih navedenih grubih čestica alfa-laktoze monohidrata, svih navedenih magnezijum stearata, prvi deo navedenih mikronizovanih čestica fiziološki prihvatljivog ekscipijensa, svih navedenih mikronizovanih čestica glikopironijum bromida, beklometazon dipropionata i formoterol fumarat dihidrata u posudi sa šejkerom za mešanje pri brzini rotacije ne nižoj od 16 rpm, u trajanju ne manjem od 60 minuta, da se dobije prva smeša; i
- (ii) dodavanje preostalog dela navedenih mikronizovanih čestica fiziološki prihvatljivog ekscipijensa u pomenutu prvu smešu, da se dobije druga smeša, i mešanje navedene druge smeše pri brzini rotacije koja nije niža od 16 rpm tokom vremena od najmanje 120 minuta;

pri čemu je navedeni prvi deo navedenih mikronizovanih čestica alfa-laktoze monohidrata sadržan između 40% i 60%, na osnovu ukupne težine svih navedenih mikronizovanih čestica alfa-laktoze monohidrata; i pri čemu je frakcija ekstrafinih čestica svakog aktivnog sastojka sadržana između 20 i 35%.

Broj ostalih patentnih zahtjeva: 10

(11) **BA/EP3402474**

(21) **E03964** (22) 2021-09-29

(31) 16151618 (32) 2016-01-15 (33) EP  
16190871 2016-09-27 EP  
(96) 17701646.6 2017-01-13

(97) 2018-11-21

(51) **A61K 31/165**, **A61K 31/19**,  
**A61P 25/02**

(73) Dompé farmaceutici S.p.A.  
Via S. Martino Della Battaglia 12 20122  
Milano  
IT

(72) BRANDOLINI, Laura  
c/o Dompé farmaceutici S.p.A. Via Campo  
Di Pile s.n.c. I-67100 L'Aquila (AQ)  
IT  
RUFFINI, Pier Adelchi  
c/o Dompé farmaceutici S.p.A. Via Campo  
Di Pile s.n.c. I-67100 L'Aquila (AQ)  
IT  
ALLEGRETTI, Marcello  
c/o Dompé farmaceutici S.p.A. Via Campo  
Di Pile s.n.c. I-67100 L'Aquila (AQ)  
IT

(74) "MSA IP"  
Hamdije Kapidžića 12, 71000 Sarajevo  
BA

(54) **IL-8 INHIBITORI ZA PRIMJENU U  
LIJEČENJU PERIFERNE NEUROPATIJE  
IZAZVANE HEMOTERAPIJOM**

(57)

1. IL-8 inhibitor za primjenu u prevenciji  
i/ili liječenju neuropatije izazvane  
hemoterapijom, pri čemu je navedeni IL-8  
inhibitor:  
jedinjenje formule (I)

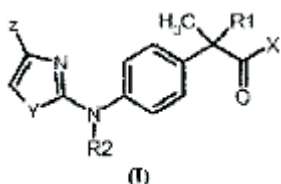

pri čemu

- R1 je vodonik ili CH<sub>3</sub>;
  - R2 je vodonik ili linearni C<sub>1</sub>-C<sub>4</sub> alkil, poželjno je vodonik;
  - Y je heteroatom izabran od S, O i N; poželjno je S;
  - Z je izabran od halogena, linearnog ili razgranatog C<sub>1</sub>-C<sub>4</sub> alkila, C<sub>2</sub>-C<sub>4</sub> alkenila, C<sub>2</sub>-C<sub>4</sub> alkinila, C<sub>1</sub>-C<sub>4</sub> alkoksi, hidroksila, karboksila, C<sub>1</sub>-C<sub>4</sub> aciloksi, fenoksi, cijano, nitro, amino, C<sub>1</sub>-C<sub>4</sub> acilamino, halo C<sub>1</sub>-C<sub>3</sub> alkila, halo C<sub>1</sub>-C<sub>3</sub> alkoksi, benzoila, linearnog ili razgranatog C<sub>1</sub>-C<sub>8</sub> alkansulfonata, linearnog ili razgranatog C<sub>1</sub>-C<sub>8</sub> alkansulfonamida, linearnog ili razgranatog C<sub>1</sub>-C<sub>8</sub> alkilsulfonilmetila; poželjno je to trifluorometil;
  - X je OH ili ostatak formule NHR<sub>3</sub>; pri čemu se R<sub>3</sub> bira između:
    - vodonika, hidroksila, linearnog ili razgranatog C<sub>1</sub>-C<sub>6</sub> alkila, C<sub>3</sub>-C<sub>6</sub> cikloalkila, C<sub>2</sub>-C<sub>6</sub> alkenila, C<sub>1</sub>-C<sub>5</sub> alkoksi, ili
    - C<sub>1</sub>-C<sub>6</sub> fenilalkila, pri čemu alkil, cikloalkil ili alkenil grupa može biti supstituisana sa COOH ostatkom, ili
      - ostatak formule SO<sub>2</sub>R<sub>4</sub> gde je R<sub>4</sub> C<sub>1</sub>-C<sub>2</sub> alkil, C<sub>3</sub>-C<sub>6</sub> cikloalkil, C<sub>1</sub>-C<sub>3</sub> haloalkil;
- i jedinjenje formule (II)

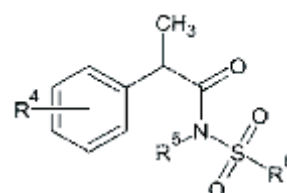

ili farmaceutski prihvatljive soli istog,

pri čemu:

- R<sub>4</sub> je linearni ili razgranati C<sub>1</sub>-C<sub>6</sub> alkil, benzoil, fenoksi, trifluorometansulfoniloksi; poželjno se bira između benzoila, izobutyla i trifluorometansulfoniloksi.
- R<sub>5</sub> je H ili linearni ili razgranati C<sub>1</sub>-C<sub>3</sub> alkil, poželjno je H;
- R<sub>6</sub> je linearni ili razgranati C<sub>1</sub>-C<sub>6</sub> alkil ili trifluorometil; poželjno, to je linearni ili razgranati C<sub>1</sub>-C<sub>6</sub> alkil, poželjnije CH<sub>3</sub>.

Broj ostalih patentnih zahtjeva: 13



**(11) BA/EP3529262**(21) **E03965** (22) 2021-09-30

(26) SR

(31) 16306381 (32) 2016-10-21 (33) EP  
17305988 2017-07-24 EP  
(96) 17797066.2 2017-10-20

(97) 2019-08-28

**(51) C07K 14/47**

(73) INSERM - Institut National de la Santé et de la Recherche Médicale  
101, rue de Tolbiac 75013 Paris  
FR  
Universite de Nantes  
1 quai de Tourville 44000 Nantes  
FR  
OSE Immunotherapeutics  
22 Boulevard Benoni Goullin 44200 Nantes  
FR

(72) CHIFFOLEAU, Elise  
Chu Nantes Hotel Dieu 30 Boulevard Jean Monnet 44093 Nantes - Cedex 1  
FR  
TEPPAZ, Géraldine  
2 le Clos Dugast 44800 St Herblain  
FR  
POIRIER, Nicolas  
1 chemin du passe-temps 44119 Treillieres  
FR  
VANHOVE, Bernard  
72 bis rue Henri Barbusse 44400 Rezé  
FR  
GAUTTIER, Vanessa  
22 rue Félicien Thomazeau 44400 Rezé  
FR

(74) "ŽIVKO MIJATOVIĆ & PARTNERS" d.o.o.  
Sarajevo  
M.H. Uskufije 3, 71000 Sarajevo  
BA

**(54) POSTUPCI ZA UNAPREĐIVANJE ODGOVORA T ČELIJA**

(57)

1. Antagonist humanog CLEC-1 za upotrebu u lečenju ljudskog subjekta koji pati od kancera.

Broj ostalih patentnih zahtjeva: 12

**(11) BA/EP3322438**(21) **E03968** (22) 2021-10-07

(26) BS

(31) 15176726 (32) 2015-07-14 (33) EP  
(96) 16738165.6 2016-07-12

(97) 2018-05-23

(51) **A61K 31/165** , **A61K 31/381** ,  
**A61P 13/10** , **A61K 31/704** , **A61K 31/675** , **A61K 31/426** , **A61K 31/407** , **A61K 31/664** , **A61K 39/00** , **A61K 45/06**

(73) Dompé farmaceutici s.p.a.  
Via S. Martino Della Battaglia 12 20122  
Milano  
IT

(72) ALLEGRETTI, Marcello  
c/o Dompé farmaceutici S.p.A. Via Campo Di Pile I-67100 L'Aquila (AQ)  
IT  
ARAMINI, Andrea  
c/o Dompé farmaceutici S.p.A. Via Campo Di Pile I-67100 L'Aquila (AQ)  
IT  
CESTA, Maria Candida  
c/o Dompé farmaceutici S.p.A. Via Campo Di Pile I-67100 L'Aquila (AQ)  
IT  
BIANCHINI, Gianluca  
c/o Dompé farmaceutici S.p.A. Via Campo Di Pile I-67100 L'Aquila (AQ)  
IT  
BRANDOLINI, Laura  
c/o Dompé farmaceutici S.p.A. Via Campo Di Pile I-67100 L'Aquila (AQ)  
IT  
ANGELICO, Patrizia  
c/o Dompé farmaceutici S.p.A. Via Campo Di Pile I-67100 L'Aquila (AQ)  
IT

(74) "MSA IP"  
Hamdije Kapidžića 12, 71000 Sarajevo  
BA

**(54) INHIBITORI IL-8 ZA PRIMJENU U LIJEČENJU ODREĐENIH UROLOŠKIH POREMEĆAJA**

(57)

1. Inhibitor IL-8 za primjenu u liječenju i/ili prevenciji intersticijalnog cistitisa/sindroma

bolne bešike (IC/PBS) i/ili hiperaktivne bešike (OAB), koji je inhibitor CXCR1 ili dvostruki inhibitor CXCR1 i CXCR2 koji ima formulu (I)

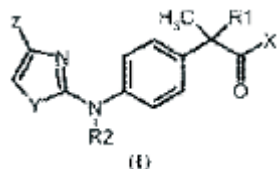

ili farmaceutski prihvatljiva so istog, pri čemu

R1 je vodonik;  
 X je OH;  
 R2 je vodonik ili linearni C<sub>1</sub>-C<sub>4</sub> alkil;  
 Y je heteroatom odabran od S, O i N;  
 Z je odabran od linearnog ili račvastog C<sub>1</sub>-C<sub>4</sub> alkila, linearnog ili račvastog C<sub>1</sub>-C<sub>4</sub> alkoksi, halo C<sub>1</sub>-C<sub>3</sub> alkila i halo C<sub>1</sub>-C<sub>3</sub> alkoksi; ili  
 koji ima formulu (II)

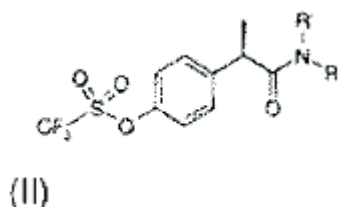

ili farmaceutski prihvatljiva so istog, pri čemu

R' je vodonik;  
 R je ostatak formule SO<sub>2</sub>Ra pri čemu  
 Ra je linearni ili račvasti C<sub>1</sub>-C<sub>4</sub> alkil ili halo C<sub>1</sub>-C<sub>3</sub> alkil.

Broj ostalih patentnih zahtjeva: 10

(11) **BA/EP3611169**

(21) **E03969** (22) 2021-10-07

(26) HR

(31) 15170658 (32) 2015-06-04 (33) EP  
 (96) 19194723.3 2016-05-30

(97) 2020-02-19

(51) **C07D 257/02** , **C07C 229/16** ,  
**A61K 49/10**

(73) Bayer Pharma Aktiengesellschaft  
 Müller Strasse 178 13353 Berlin  
 DE

(72) Berger, Markus  
 Bayer AG Laboratory II E Albrechtstraße 83  
 12167 Berlin

DE

Lohrke, Jessica

Bayer AG Lab MR&CT 2 Rotschwanzweg  
 13 12351 Berlin

DE

Hilger, Christoph-Stephan

Bayer AG Laboratory II C Langenauer Weg  
 24 13503 Berlin

DE

Jost, Gregor

Bayer AG Lab MR&CT 1 Sadowastr. 16  
 10318 Berlin

DE

Fenzel, Thomas

Bayer AG Lab MR&CT 4 Paul-Schneider-  
 Str. 41 12247 Berlin

DE

Suelzle, Detlev

Bayer AG Computational Molecular Design  
 Berlin Otternweg 15 13465 Berlin

DE

Platzek, Johannes

Bayer AG Labor 11 Grottkauer Str. 55  
 12621 Berlin

DE

Panknin, Olaf

Bayer AG Laboratory I A Parkstraße 36  
 13187 Berlin

DE

Pietsch, Hubertus

Bayer AG MR and CT Contrast Media  
 Research Märkische Heide 71 14532

Kleinmachnow

DE

(74) "INTELBIRO" d.o.o.

M.H. Uskufije 3, 71000 Sarajevo

BA

(54) **NOVI SPOJEVI GADOLINIJEVIH  
KELATA ZA UPORABU U MAGNETSKOJ  
REZONANCIJI**

(57)

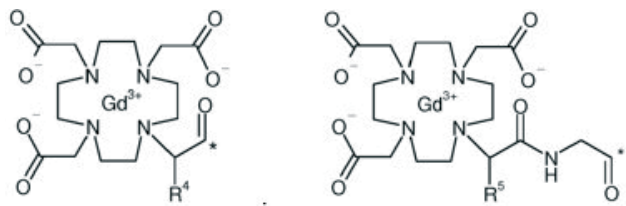

u kojoj skupine \* označava točku vezanja navedene skupine s ostatkom molekule;  
R<sup>4</sup> predstavlja vodikov atom;  
R<sup>5</sup> predstavlja metilnu skupinu;  
ili stereoizomer, tautomer, N-oksid, hidrat, solvat, ili njihova sol, ili njihova smjesa.

1. Spoj opće formule (I), koji sadrži 4, 5 ili 6 skupina gadolinija [4,7,10-tris-(karboksilatometil)-1,4,7,10-tetraazaciklododekan-1-il], u kojima:

(A)

predstavlja skupinu odabranu od:

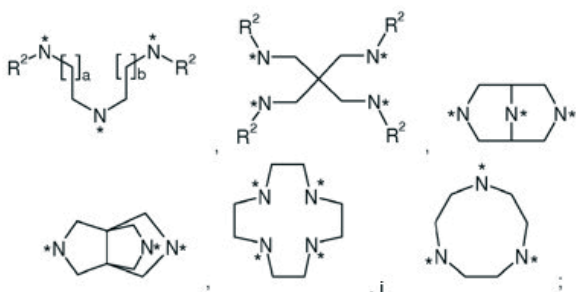

u kojoj skupine a i b predstavljaju cijeli broj 1;

i,

u kojoj skupine \* označava točku vezanja navedene skupine sa R<sup>1</sup>;

R<sup>1</sup> predstavlja, međusobno neovisno, vodikov atom ili skupinu odabranu od: R<sup>3</sup>

, i

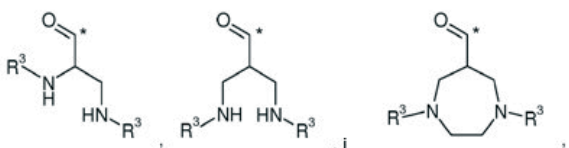

u kojoj skupine \* označava točku vezanja navedene skupine sa A, pod uvjetom da samo jedan od supstituenata R<sup>1</sup> može predstavljati vodikov atom;  
n predstavlja cijeli broj 3 ili 4;  
R<sup>2</sup> predstavlja vodikov atom;  
R<sup>3</sup> predstavlja skupinu odabranu od:

, i

Broj ostalih patentnih zahtjeva: 12

(11) **BA/EP3464338**

(57)

(21) **E03971** (22) 2021-10-08

(31) 201662346979 P (32) 2016-06-07 (33) US  
 201662411091 P 2016-10-21 US  
 201662432005 P 2016-12-09 US

(96) 17734885.1 2017-06-06

(97) 2019-04-10

(51) **C07K 14/52** , **A61K 47/02** ,  
**A61K 48/00** , **A61K 31/7088** ,  
**A61K 39/00** , **A61K 9/08** , **A61K**  
**31/7115** , **A61K 47/12** , **A61P 9/00**  
, **A61P 9/10** , **A61P 9/12** , **A61P**  
**11/00** , **A61P 13/12** , **A61P 17/02**  
, **A61P 43/00**

1. Pripravak koji sadrži modificiranu mRNA koja kodira VEGF-A polipeptid prema SEQ ID NO: 2 i citratnu fiziološku otopinu, naznačena time što je citratna fiziološka otopina bez dvovalentnih kationa, pri čemu je navedeni pripravak za uporabu u postupku terapije.

(73) Modernatx, Inc.  
 200 Technology Square Cambridge, MA  
 02139  
 US

Broj ostalih patentnih zahtjeva: 11

(72) PARINDER, Leif Karlsson  
 AstraZeneca AB 431 83 Mölndal  
 SE  
 FRITSCHÉ DANIELSON, Regina Desirée  
 AstraZeneca AB 431 83 Mölndal  
 SE  
 HANSSON, Kenny Mikael  
 AstraZeneca AB 431 83 Mölndal  
 SE  
 GAN, Li Ming  
 AstraZeneca AB 431 83 Mölndal  
 SE  
 CLARKE, Jonathan  
 Karolinska Institutet 35 Berzelius Vag 171  
 65 Stockholm  
 SE  
 EGNELL, Ann-Charlotte Eva  
 AstraZeneca AB 431 83 Mölndal  
 SE  
 CHIEN, Kenneth Randall  
 Karolinska Institutet 35 Berzelius Vag 171  
 65 Stockholm  
 SE

(74) "INTELBIRO" d.o.o.  
 M.H. Uskufije 3, 71000 Sarajevo  
 BA

(54) **MODIFICIRANA RNA KOJA KODIRA  
 VEGF-A POLIPEPTIDE, FORMULACIJE,  
 I UPOTREBE KOJE SE NA NJIH ODNOSU**

(11) **BA/EP3122752**

(21) **E03972** (22) 2021-10-08

(26) SR

(31) PCT/CN2014/074294 (32) 2014-03-28 (33) WO

(96) 15715934.4 2015-03-26

(97) 2017-02-01

(51) **C07D 487/04** , **C07H 19/06** ,  
**C07H 19/14** , **A61K 31/7064** ,  
**A61K 31/7076** , **A61P 1/16**

(73) Merck Sharp & Dohme Corp.  
 126 East Lincoln Avenue Rahway, NJ  
 07065-0907  
 US

(72) GIRIJAVALLABHAN, Vinay M.  
 126 East Lincoln Avenue Rahway, New  
 Jersey 07065-0907  
 US  
 OLSEN, David B.  
 770 Sumneytown Pike West Point,  
 Pennsylvania 19486  
 US  
 ZHANG, Zhibo  
 6 Tai-He Road BDA Beijing 100176  
 CN  
 FU, Jianmin  
 6 Tai-He Road BDA Beijing 100176  
 CN  
 TANG, Bing-Yu  
 6 Tai-He Road BDA Beijing 100176  
 CN

(74) "ŽIVKO MIJATOVIĆ & PARTNERS" d.o.o.  
 Sarajevo  
 M.H. Uskufije 3, 71000 Sarajevo  
 BA

(54) **4'-SUPSTITUISANI NUKLEOZIDNI-  
 DERIVATI KAO INHIBITORI HIV  
 REVERZNE TRANSKRIPTAZE**

(57)

1. Jedinjenje strukturne formule II

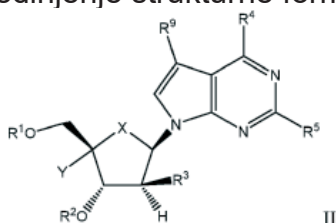

II

X je O;  
 Y je -C=CH;  
 R<sub>1</sub> je -H,

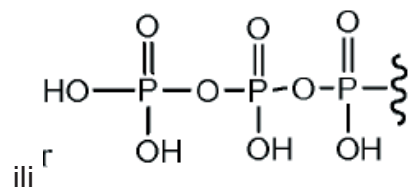
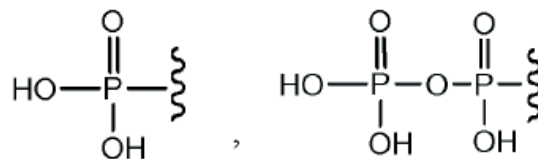

ili pro-lek modifikacija mono-, di- ili trifosfata;  
 R<sub>2</sub> je -H;  
 R<sub>3</sub> je -H;  
 R<sub>4</sub> je -NH<sub>2</sub>;  
 R<sub>5</sub> je -H, -Cl, -F ili -NH<sub>2</sub>, i;  
 R<sub>9</sub> je -H, -F, -Cl, -I, -Br ili CH<sub>3</sub>.

Broj ostalih patentnih zahtjeva: 26

ili njegova farmaceutske prihvatljiva so, gde:

**(11) BA/EP3626729****(21) E03973** (22) 2021-10-08(31) 201423016 (32) 2014-12-23 (33) GB  
201462096165 P 2014-12-23 US  
201501017 2015-01-21 GB

(96) 19199101.7 2015-12-16

(97) 2020-03-25

**(51) C07K 7/08** , **A61K 38/04** , **A61K 39/00****(73)** Immatix Biotechnologies GmbH  
Paul-Ehrlich-Strasse 15, 72076 Tübingen  
DE**(72)** WEINSCHENK, Toni  
Im Morgenrain 15 73773 Aichwald  
DEMAHR, Andrea  
Horemer 17 72076 Tübingen  
DEFRITSCH, Jens  
Lärchenweg 11 72144 Dusslingen  
DEMÜLLER, Phillip  
Obere Karlsstrasse 14 34117 Kassel  
DEWIEBE, Anita  
Quellenstraße 49 72124 Ruebgarten  
DEMISSEL, Sarah  
Französische Allee 13 72072 Tübingen  
DE**(74)** "ŽIVKO MIJATOVIĆ & PARTNERS" d.o.o.  
Sarajevo  
M.H. Uskufije 3, 71000 Sarajevo  
BA**(54) NOVI PEPTIDI I KOMBINACIJE PEPTIDA  
ZA UPOTREBU U IMUNOTERAPIJI  
PROTIV HEPATOCELULARNOG  
KARCINOMA (HCC) I DRUGIH RAKOVA**

(57)

1. Peptid koji sadrži aminokiselinsku sekvencu ID BR. SEKV 89 ili farmaceutski prihvatljivu sol od nje, pri čemu je navedeni peptid ukupne duljine do 30 aminokiselina i pri čemu navedeni peptid ima sposobnost vezivanja s molekulom glavnog kompleksa gena tkivne podudarnosti (MHC) klase I molekule.

**(11) BA/EP3732305****(21) E03974** (22) 2021-10-08(31) 20172061 (32) 2017-12-29 (33) NO  
(96) 18845377.3 2018-12-21

(97) 2020-11-04

**(51) C21C 1/10** , **C22C 33/08****(73)** ELKEM ASA  
Drammensveien 169 0277 Oslo  
NO**(72)** OTT, Emmanuelle  
Gullkroken 1 B 0377 OSLO  
NO  
KNUSTAD, Oddvar  
Andreas Kjærs vei 66 4615  
KRISTIANSAND  
NO**(74)** "INTELBIRO" d.o.o.  
M.H. Uskufije 3, 71000 Sarajevo  
BA**(54) INOKULANT LIJEVANOG ŽELJEZA  
I POSTUPAK ZA PROIZVODNJU  
INOKULANTA LIJEVANOG ŽELJEZA**

(57)

1. Inokulant za proizvodnju lijevanog željeza sa sferoidnim grafitom, navedeni inokulant sadrži leguru ferossilicija u obliku čestica koja sadrži između 40 i 80 % težinski Si;

0,02-8 % težinski Ca;  
0-5 % težinski Sr;  
0-12 % težinski Ba;  
0-15 % težinski metala rijetkih zemalja;  
0-5 % težinski Mg;  
0,05-5 % težinski Al;  
0-10 % težinski Mn;  
0-10 % težinski Ti;  
0-10 % težinski Zr;  
ravnoteža je Fe i sporedne nečistoće u uobičajenoj količini, naznačen time što navedeni inokulant dodatno sadrži, po težini, na temelju ukupne težine inokulanta:

0,1 do 15 % čestica  
Bi<sub>2</sub>S<sub>3</sub>, i



po izboru između 0,1 i 15 % čestica  $\text{Bi}_2\text{O}_3$ , i/ili između 0,1 i 15 % čestica  $\text{Sb}_2\text{O}_3$ , i/ili između 0,1 i 15 % čestica  $\text{Sb}_2\text{S}_3$ , i/ili između 0,1 i 5 % jedne ili više čestica  $\text{Fe}_3\text{O}_4$ ,  $\text{Fe}_2\text{O}_3$ ,  $\text{FeO}$ , ili njihovu smjesu i/ili između 0,1 i 5 % jedne ili više čestica  $\text{FeS}$ ,  $\text{FeS}_2$ ,  $\text{Fe}_3\text{S}_4$ , ili njihovu smjesu.

Broj ostalih patentnih zahtjeva: 20

(11) **BA/EP3584252**

(21) **E03976** (22) 2021-10-13

(26) HR

(31) 15200138 (32) 2015-12-15 (33) EP  
16194124 2016-10-17 EP  
(96) 19186284.6 2016-12-15

(97) 2019-12-25

(51) **C07K 14/16**

(73) Janssen Vaccines & Prevention B.V.  
Archimedesweg 4 2333 CN Leiden  
NL

(72) LANGEDIJK, Johannes Petrus Maria  
Archimedesweg 4-6 2333 CN Leiden  
NL

CALLENDRET, Benoit C.,S.  
Archimedesweg 4-6 2333 CN Leiden  
NL

VAN MANEN, Danielle  
Archimedesweg 4-6 2333 CN Leiden,  
NL

KRARUP, Anders  
Archimedesweg 4-6 2333 CN Leiden  
NL

STITZ, Jörn  
Archimedesweg 4-6 2333 CN Leiden  
NL

WEGMANN, Frank  
Archimedesweg 4-6 2333 CN Leiden  
NL

VELLINGA, Jort  
Archimedesweg 4-6 2333 CN Leiden  
NL

(74) "INTELBIRO" d.o.o.  
M.H. Uskufije 3, 71000 Sarajevo  
BA

(54) **ANTIGENI, VEKTORI, PRIPRAVCI  
VIRUSA HUMANE IMUNODEFICIJENCIJE  
I POSTUPCI NJIHOVE UPORABE**

(57)

1. Vektor koji sadrži nukleinsku kiselinu koja kodira sintetski protein ovojnice HIV-a, naznačen time što sintetski protein ovojnice HIV-a sadrži ili se sastoji od aminokiselinske sekvence SEQ ID NO: 18.

Broj ostalih patentnih zahtjeva: 21

(11) **BA/EP3592745**

(21) **E03977** (22) 2021-10-15

(26) SR

(31) 201703881 (32) 2017-03-10 (33) GB  
(96) 18711666.0 2018-03-12

(97) 2020-01-15

(51) **C07D 487/04** , **A61K 31/519** ,  
**A61P 35/00**

(73) Almac Discovery Limited  
Almac House 20 Seagoe Industrial Estate  
Craigavon, Armagh BT63 5QD  
GB

(72) HEWITT, Peter  
c/o Almac Discovery Limited Almac House  
20 Seagoe Industrial Estate Craigavon  
BT63 5QD  
GB  
BURKAMP, Frank  
c/o Almac Discovery Limited Almac House  
20 Seagoe Industrial Estate Craigavon  
BT63 5QD  
GB  
WILKINSON, Andrew  
c/o Almac Discovery Limited Almac House  
20 Seagoe Industrial Estate Craigavon  
BT63 5QD  
GB  
MIEL, Hugues  
c/o Almac Discovery Limited Almac House  
20 Seagoe Industrial Estate Craigavon  
BT63 5QD  
GB  
O'DOWD, Colin  
c/o Almac Discovery Limited Almac House  
20 Seagoe Industrial Estate Craigavon  
BT63 5QD  
GB

(74) "ŽIVKO MIJATOVIĆ & PARTNERS" d.o.o.  
Sarajevo  
M.H. Uskufije 3, 71000 Sarajevo  
BA

(54) **PIRIMIDOPIRIMIDINONI KORISNI KAO  
INHIBITORI WEE-1 KINAZO**

(57)

1. Jedinjenje koje ima formulu (I):

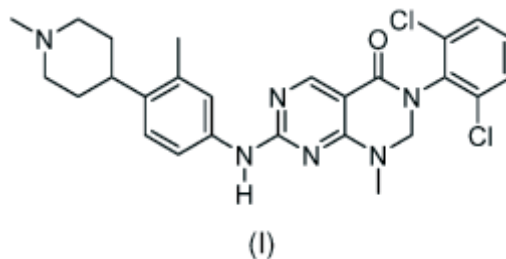

ili njegova farmaceutski prihvatljiva so  
ili N-oksidni derivat.

Broj ostalih patentnih zahtjeva: 10

(11) **BA/EP3303384**

(21) **E03978** (22) 2021-10-15

(31)201562169272 P (32)2015-06-01 (33)US

(96) 16728534.5 2016-05-31

(97) 2018-04-11

(51) **C07K 16/08** , **C07K 16/10** , **A61K 31/00** , **A61K 39/00** , **A61P 31/16**

(73) Medimmune, LLC

One Medimmune Way Gaithersburg,  
Maryland 20878  
US

(72) KALLEWAARD-LELAY, Nicole

c/o MedImmune LLC One MedImmune Way  
Gaithersburg, MD 20878  
US

ZHU, Qing

c/o MedImmune LLC One MedImmune Way  
Gaithersburg, MD 20878  
US

RAINEY, Godfrey Jonah

c/o MedImmune LLC One MedImmune Way  
Gaithersburg, MD 20878  
US

GAO, Cuihua

c/o MedImmune LLC One MedImmune Way  
Gaithersburg, MD 20878  
US

KASTURIRANGAN, Srinath

c/o MedImmune LLC One MedImmune Way  
Gaithersburg, MD 20878  
US

GAO, Changshou

c/o MedImmune LLC One MedImmune Way  
Gaithersburg, MD 20878  
US

(74) "INTELBIRO" d.o.o.

M.H. Uskufije 3, 71000 Sarajevo  
BA

(54) **NEUTRALIZIRAJUĆE VEZUJUĆE MOLEKULE PROTIV INFLUENCE I NJIHOVA UPORABA**

(57)

1. Izolirana vezujuća molekula koja se specifično veže na virus influence A i virus influence B, naznačena time što se izolirana vezujuća molekula bira od:

(a) izolirane vezujuće molekule koja sadrži prvu vezujuću domenu koja se može vezati

za hemaglutinin (HA) virusa influence A i neutralizira najmanje jedan podtip skupine 1 i najmanje 1 podtip skupine 2 virusa influence A, pri čemu prva vezujuća domena sadrži Fv domenu, i pri čemu prva vezujuća domena sadrži:

(i) VH teškog lanca protutijela SEQ ID NO: 7 i VL lakog lanca protutijela SEQ ID NO: 2; ili  
(ii) VH teškog lanca protutijela SEQ ID NO.: 17 i VL lakog lanca protutijela SEQ ID NO.: 12; i

druge vezujuće domene koja se može vezati za hemaglutinin (HA) virusa influence B i neutralizira virus influence B u najmanje dvije filogenetski različite loze, pri čemu druga vezujuća domena sadrži scFv, i pri čemu druga vezujuća domena sadrži:

(i) VH teškog lanca protutijela SEQ ID NO: 59 i VL lakog lanca protutijela SEQ ID NO: 54; ili

(b) izolirane vezujuće molekule koja sadrži prvu vezujuću domenu koja se može vezati za hemaglutinin (HA) virusa influence A i neutralizira najmanje jedan podtip skupine 1 i najmanje 1 podtip skupine 2 virusa influence A, pri čemu prva vezujuća domena sadrži Fv domenu, i pri čemu prva vezujuća domena sadrži:

(i) VH teškog lanca protutijela SEQ ID NO: 7 i VL lakog lanca protutijela SEQ ID NO: 2; ili  
(ii) VH teškog lanca protutijela SEQ ID NO.: 17 i VL lakog lanca protutijela SEQ ID NO.: 12; i

druge vezujuće domene koja se može vezati za hemaglutinin (HA) virusa influence B i neutralizira virus influence B u najmanje dvije filogenetski različite loze, pri čemu druga vezujuća domena sadrži scFv, i pri čemu druga vezujuća domena sadrži:

(i) VH teškog lanca protutijela SEQ ID NO: 27 i VL lakog lanca protutijela SEQ ID NO: 22; ili

(c) izolirane vezujuće molekule koja sadrži prvu vezujuću domenu koja se može vezati za hemaglutinin (HA) virusa influence A i neutralizira najmanje jedan podtip skupine 1 i najmanje 1 podtip skupine 2 virusa influence A, pri čemu prva vezujuća domena sadrži Fv domenu, i pri čemu prva vezujuća domena sadrži:

(i) VH teškog lanca protutijela SEQ ID NO: 7

i VL lakog lanca protutijela SEQ ID NO: 2; ili  
(ii) VH teškog lanca protutijela SEQ ID NO:  
17 i VL lakog lanca protutijela SEQ ID NO:  
12; i

druge vezujuće domene koja se može vezati  
za hemaglutinin (HA) virusa influence B i  
neutralizira virus influence B u najmanje  
dvije filogenetski različite loze, pri čemu  
druga vezujuća domena sadrži scFv, i pri  
čemu druga vezujuća domena sadrži:

(i) VH teškog lanca protutijela SEQ ID NO:  
43 i VL lakog lanca protutijela SEQ ID NO:  
38; pri čemu prva vezujuća domena sadrži  
formulu VH-CH1-CH2-L1-scFv-L2-CH3, pri  
čemu su L1 i L2 neovisno poveznica i scFv  
je druga vezujuća domena; i pri čemu VL  
od scFv, druge vezujuće domene, sadrži  
cisteinski ostatak na položaju odabranom od  
položaja 43, 44, 46, 49, 50 ili 100 i VH od scFv  
druge vezujuće domene sadrži cisteinski  
ostatak na položaju odabranom od položaja  
43, 44, 100, 101, ili 105 (numeriranje prema  
Kabat-u).

(11) **BA/EP3628331**

(21) **E03979** (22) 2021-10-18

(26) SR

(31) 15194660 (32) 2015-11-16 (33) EP  
(96) 19205936.8 2016-11-14

(97) 2020-04-01

(51) **A61K 47/12** , **A61K 9/00** , **A61K**  
**47/26** , **A61K 9/14** , **A61K 31/00**  
**, A61K 9/16** , **A61K 31/167** ,  
**A61K 31/40** , **A61K 31/573** , **A61K**  
**45/06**

(73) Chiesi Farmaceutici S.p.A.  
Via Palermo 26/A 43122 Parma  
IT

(72) Cafiero, Claudio  
Chiesi Farmaceutici S.p.A. Via Palermo  
26/A 43122 Parma  
IT  
Ortenzi, Leonardo  
Chiesi Farmaceutici S.p.A. Via Palermo  
26/A 43122 Parma  
IT  
Schiaretti, Francesca  
Chiesi Farmaceutici S.p.A. Via Palermo,  
26/A 43122 Parma  
IT

(74) Dragan Mićunović  
Branilaca Sarajeva 10, 71000 Sarajevo  
BA

(54) **POSTUPAK ZA PRIPREMANJE**  
**FORMULACIJE SUVOG PRAHA KOJA**  
**SE SATOJI OD ANTIHOLINERGIJSKOG**  
**AGENSA, KORTIKOSTEROIDA I BETA-**  
**ADRENERGIČKOG AGENSA**

(57)

1. Postupak za pripremanje formulacije praha za  
inhalaciju za upotrebu u inhalatoru za suvi prah, a  
navedeni prah sadrži:

(A) nosač, koji se sastoji od:

- (a) 80 do 95 procenta po težini, na  
osnovu ukupne težine navedenog nosača,  
grubih čestica alfa-laktoze monohidrata  
koje imaju srednju veličinu čestice od  
najmanje 175 µm i prečnik mase sadržan  
između 100 i 600 mikrona; i  
(b) 19.6 do 4.9 procenta po težini,  
na osnovu ukupne težine navedenog  
nosača, mikronizovanih čestica alfa-

Broj ostalih patentnih zahtjeva: 8

laktoze monohidrata i 0.1 do 0.4 procenta po težini, na osnovu ukupne težine navedenog nosača, magnezijum stearata; i

(B) mikronizovanih čestica glikopironijum bromida, formoterol fumarat dihidrata, i beklometazon dipropionata kao aktivnih sastojaka, navedeni postupak obuhvata:

i) mešanje svih navedenih grubih čestica alfa-laktoze monohidrata, svog navedenog magnezijum stearata, prvog dela navedenih mikronizovanih čestica alfa-laktoze monohidrata, svih navedenih mikronizovanih čestica aktivnih sastojaka u posudi šejkera za mešanje pri brzini rotacije ne nižoj od 16 r.p.m. za vreme ne manje od 60 minuta, da se dobije prva smeša; i  
(ii) dodavanje preostalog dela navedenih mikronizovanih čestica alfa-laktoze monohidrata u navedenu prvu smešu, da se dobije druga smeša, i mešanje navedene druge smeše pri brzini rotacije ne nižoj od 16 r.p.m. tokom vremena od najmanje 120 minuta; pri čemu je navedeni prvi deo navedenih mikronizovanih čestica alfa-laktoze monohidrata sadržan između 40% i 60%, na osnovu ukupne težine svih navedenih mikronizovanih čestica alfa-laktoze monohidrata.

Broj ostalih patentnih zahtjeva: 9

(11) **BA/EP3445743**

(21) **E03980** (22) 2021-10-18

(31) 2016083147 (32) 2016-04-18 (33) JP  
(96) 17724459.7 2017-04-18

(97) 2019-02-27

(51) **C07C 229/50** , **A61K 31/196** ,  
**A61P 25/24**

(73) Taisho Pharmaceutical Co., Ltd.  
24-1, Takada 3-chome Toshima-ku Tokyo  
170-8633  
JP

(72) OTAKE, Norikazu  
c/o Taisho Pharmaceutical Co. Ltd. 24-1,  
Takada 3-chome Toshima-ku Tokyo 170-  
8633

JP

HASHIHAYATA, Takashi

c/o Taisho Pharmaceutical Co. Ltd.  
24-1, Takada 3-chome Toshima-ku Tokyo  
170-8633

JP

MATSUDA, Yohei

c/o Taisho Pharmaceutical Co. Ltd.  
24-1, Takada 3-chome Toshima-ku Tokyo  
170-8633

JP

MASUDA, Seiji

c/o Taisho Pharmaceutical Co. Ltd.  
24-1, Takada 3-chome Toshima-ku Tokyo  
170-8633

JP

YAMAUCHI, Yuko

c/o Taisho Pharmaceutical Co. Ltd.  
24-1, Takada 3-chome Toshima-ku Tokyo  
170-8633

JP

(74) DR DIANA PROTIC – TKALČIĆ &  
PARTNERS d.o.o.  
Koševo 36, 71000 Sarajevo  
BA

(54) **PREKURSOR LIJEKA - DERIVAT  
AMINOKISELINA**

(57)

1. Jedinjenje predstavljeno formulom  
(I-A):

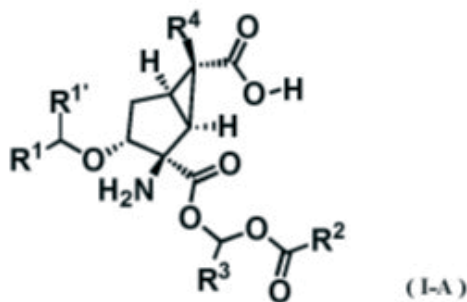

naznačeno time što

$R^1$  predstavlja  $C_{1-6}$  alkil grupu, heteroaril grupu opciono supstituisanu jednim atomom halogena, ili sledeću formulu (IIIA):

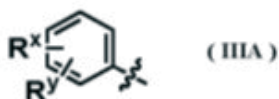

gde  $R^x$  predstavlja atom vodonika, halogeni atom,  $C_{1-6}$  alkil grupu ili  $C_{1-6}$  alkoksi grupu, gde su  $C_{1-6}$  alkil grupa i  $C_{1-6}$  alkoksi grupa, svaka za sebe, opciono supstituisane sa jednim do tri halogena atoma, i

$R^y$  predstavlja atom vodonika, atom fluora,  $C_{1-6}$  alkil grupu ili  $C_{1-6}$  alkoksi grupu, gde su  $C_{1-6}$  alkil grupa i  $C_{1-6}$  alkoksi grupa, svaka za sebe, opciono supstituisane sa jednim do tri halogena atoma,

$R^{1'}$  predstavlja atom vodonika ili  $C_{1-6}$  alkil grupu,

ili  $R^1$  i  $R^{1'}$  opciono grade  $C_{3-8}$  cikloalkan zajedno sa susednim ugljenikovim atomom,  $R^2$  predstavlja  $C_{3-6}$  alkil grupu,  $C_{3-8}$  cikloalkil grupu opciono supstituisanu jednom do trima  $C_{1-6}$  alkil grupama,  $C_{3-8}$  cikloalkoksi grupu koja je opciono supstituisana jednom do trima  $C_{1-6}$  alkil grupama i koja opciono ima  $C_{1-5}$  alkilensku grupu koja unakrsno povezuje dva različita ugljenikova atoma u prstenu,

adamantil grupu opciono supstituisanu jednom do trima  $C_{1-6}$  alkil grupama ili fenil grupu,

$R^3$  predstavlja atom vodonika ili  $C_{1-6}$  alkil grupu, i

$R^4$  predstavlja atom vodonika ili atom fluora,

ili farmaceutski prihvatljiva so takvog jedinjenja.

Broj ostalih patentnih zahtjeva: 18



(11) **BA/EP3558955**(21) **E03981** (22) 2021-10-20(31)201662438334 P (32)2016-12-22 (33)US  
(96) 17832646.8 2017-12-21

(97) 2019-10-30

(51) **C07D 275/04** , **C07D 417/04** ,  
**C07D 471/08** , **C07D 513/04** ,  
**C07D 487/10** , **C07D 487/04** ,  
**C07D 239/80** , **C07D 471/04** ,  
**C07D 401/04** , **C07D 403/04** ,  
**A61K 31/428** , **A61K 31/429** ,  
**A61K 31/437** , **A61K 31/517** ,  
**A61K 31/519** , **A61K 31/498** ,  
**A61K 31/4985** , **A61P 35/00**(73) Amgen Inc.  
One Amgen Center Drive Thousand Oaks,  
California 91320-1799  
US(72) LANMAN, Brian Alan  
6000 De Soto Avenue 305 Woodland Hills,  
California 91367

US

CEE, Victor J.

2881 Capella Way Thousand Oaks,  
California 91362

US

PICKRELL, Alexander J.

4435 Regents Court Westlake Village,  
California 91361

US

REED, Anthony B.

3031 Charlotte Street Newbury Park,  
California 91320

US

YANG, Kevin C.

8871 Camino Real Avenue San Gabriel,  
California 91775

US

KOPECKY, David John

1300 N. Street NW Apt.415 Washington,  
District of Columbia 20005

US

WANG, Hui-Ling

822 Lynnmore Drive Thousand Oaks,  
California 91360

US

LOPEZ, Patricia

5614 Le Sage Avenue Woodland Hills,  
California 91367

US

ASHTON, Kate

4435 Regents Court Westlake Village,  
California 91361

US

BOOKER, Shon

15243 Camarillo Street Sherman Oaks,  
California 91403

US

TEGLEY, Christopher M.

804 87th Street Daly City California 94015  
US(74) "INTELBIRO" d.o.o.  
M.H. Uskufije 3, 71000 Sarajevo  
BA(54) **DERIVATI BENZIZOTIAZOLA,  
IZOTIAZOLO[3,4-B]PIRIDINA,  
KINAZOLINA, FTALAZINA, PIRIDO[2,3-D]  
PIRIDAZINA I PIRIDO[2,3-D]PIRIMIDINA  
KAO INHIBITORI KRAS G12C ZA  
LIJEČENJE RAKA PLUĆA, GUŠTERAČE  
ILI KOLOREKTALNOG KARCINOMA**

(57)

1. Spoj koji ima strukturu formule (II)

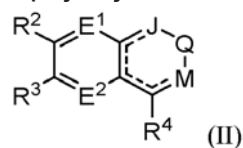

naznačen time što

E<sup>1</sup> i E<sup>2</sup> su svaki neovisno N ili CR<sup>1</sup>;J je N, NR<sup>10</sup>, ili CR<sup>10</sup>;M je N, NR<sup>13</sup>, ili CR<sup>13</sup>;

---

je jednostruka ili dvostruka veza prema potrebi kako bi svakom atomu dala njegovu normalnu valenciju;

R<sup>1</sup> je neovisno H, hidroksi, C<sub>1-6</sub>alkil, C<sub>1-4</sub>haloalkil, C<sub>1-4</sub>alkoksi, NH-C<sub>1-4</sub>alkil, N(C<sub>1-4</sub>alkil)<sub>2</sub>, cijano, ili halo;R<sup>2</sup> je halo, C<sub>1-6</sub>alkil, C<sub>1-6</sub>haloalkil, OR', N(R')<sub>2</sub>, C<sub>2-3</sub>alkenil, C<sub>2-3</sub>alkinil, C<sub>0-3</sub>alkilen-C<sub>3-14</sub>cikloalkil, C<sub>0-3</sub>alkilen-C<sub>2-14</sub>heterocikloalkil, aril, heteroaril, C<sub>0-3</sub>alkilen-C<sub>6-14</sub>aril, ili C<sub>0-3</sub>alkilen-C<sub>2-14</sub>heteroaril, i svaki R' je neovisno H,C<sub>1-6</sub>alkil, C<sub>1-6</sub>haloalkil, C<sub>3-14</sub>cikloalkil, C<sub>2-14</sub>heterocikloalkil, C<sub>2-3</sub>alkenil, C<sub>2-3</sub>alkinil,

aril, ili heteroaril, ili dva R' supstituenta, zajedno s atomom dušika na koji su spojeni, tvore 3-7-člani prsten;

R<sup>3</sup> je halo, C<sub>1-3</sub>alkil, C<sub>1-2</sub>haloalkil, C<sub>1-3</sub>alkoksi, C<sub>3-4</sub>cikloalkil, C<sub>2-14</sub>heterocikloalkil, C<sub>2-3</sub>alkenil, C<sub>2-3</sub>alkinil, aril, ili heteroaril;

R<sup>4</sup> je

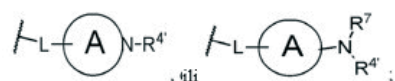
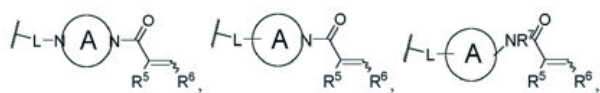

prsten A je monociklički 4-7 člani prsten ili biciklički, premošten, kondenziran, ili spiro 6-11 člani prsten, pri čemu je prsten A po izboru supstituiran s jednim do tri supstituenta odabrana od alkila, alkenila, alkinila, hidroksialkila, karboksilne kiseline ili estera, haloalkila, alkilamina, C(O)NH<sub>2</sub>, okso, halo, cijano i izocijano;

L je veza, C<sub>1-6</sub>alkilen, -O-C<sub>0-5</sub>alkilen, -S-C<sub>0-5</sub>alkilen, ili -NH-C<sub>0-5</sub>alkilen, i za C<sub>2-6</sub>alkilen, -O-C<sub>2-5</sub>alkilen, -S-C<sub>2-5</sub>alkilen, i NH-C<sub>2-5</sub>alkilen, jedan atom ugljika alkilenske skupine može se po izboru zamijeniti s O, S, ili NH;

R<sup>4'</sup> je H, C<sub>1-8</sub>alkil, C<sub>2-8</sub>alkinil, C<sub>1-6</sub>alkilen-O-C<sub>1-4</sub>alkil, C<sub>1-6</sub>alkilen-OH, C<sub>1-6</sub>haloalkil, cikloalkil, heterocikloalkil, C<sub>0-3</sub>alkilen-C<sub>3-14</sub>cikloalkil, C<sub>0-3</sub>alkilen-C<sub>2-14</sub>heterocikloalkil, aril, heteroaril, C<sub>0-3</sub>alkilen-C<sub>6-14</sub>aril, ili odabran od

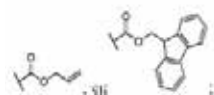

R<sup>5</sup> i R<sup>6</sup> su svaki neovisno H, halo, C<sub>1-6</sub>alkil, C<sub>2-6</sub>alkinil, C<sub>1-6</sub>alkilen-O-C<sub>1-4</sub>alkil, C<sub>1-6</sub>alkilen-OH, C<sub>1-6</sub>haloalkil, C<sub>1-6</sub>alkilenamin, C<sub>0-6</sub>alkilen-amid, C<sub>0-3</sub>alkilen-C(O)OH, C<sub>0-3</sub>alkilen-C(O)OC<sub>1-4</sub>alkil, C<sub>1-6</sub>alkilen-O-aril, C<sub>0-3</sub>alkilen-C(O)C<sub>1-4</sub>alkilen-OH, cikloalkil, heterocikloalkil, aril, heteroaril, C<sub>0-3</sub>alkilen-C<sub>3-14</sub>cikloalkil, C<sub>0-3</sub>alkilen-C<sub>2-14</sub>heterocikloalkil, C<sub>0-3</sub>alkilen-C<sub>6-14</sub>aril, C<sub>0-3</sub>alkilen-C<sub>2-14</sub>heteroaril, ili cijano, ili R<sup>5</sup> i R<sup>6</sup>, zajedno s atomima na koje su oni vezani, tvore 4-6 člani prsten;

R<sup>7</sup> je H ili C<sub>1-8</sub>alkil, ili R<sup>7</sup> i R<sup>5</sup>, zajedno s atomima na koje su oni vezani, tvore 4-6 člani prsten;

Q je CR<sup>8</sup>R<sup>9</sup>, C=CR<sup>8</sup>R<sup>9</sup>, C=O, C=S, ili C=NR<sup>8</sup>;

R<sup>8</sup> i R<sup>9</sup> su svaki neovisno H, C<sub>1-3</sub>alkil, hidroksi, C<sub>1-3</sub>alkoksi, cijano, nitro, ili C<sub>3-6</sub>cikloalkil, ili R<sup>8</sup> i R<sup>9</sup>, uzeti zajedno s atomom ugljika na koji su oni vezani, mogu tvoriti 3-6 člani prsten;

R<sup>10</sup> je C<sub>1-8</sub>alkil, C<sub>0-3</sub>alkilen-C<sub>6-14</sub>aril, C<sub>0-3</sub>alkilen-C<sub>3-14</sub>heteroaril, C<sub>0-3</sub>alkilen-C<sub>3-14</sub>cikloalkil, C<sub>0-3</sub>alkilen-C<sub>2-14</sub>heterocikloalkil, C<sub>1-6</sub>alkoksi, O-C<sub>0-3</sub>alkilen-C<sub>6-14</sub>aril, O-C<sub>0-3</sub>alkilen-C<sub>3-14</sub>heteroaril, O-C<sub>0-3</sub>alkilen-C<sub>3-14</sub>cikloalkil, O-C<sub>0-3</sub>alkilen-C<sub>2-14</sub>heterocikloalkil, NH-C<sub>1-8</sub>alkil, N(C<sub>1-8</sub>alkil)<sub>2</sub>, NH-C<sub>0-3</sub>alkilen-C<sub>6-14</sub>aril, NH-C<sub>0-3</sub>alkilen-C<sub>2-14</sub>heteroaril, NH-C<sub>0-3</sub>alkilen-C<sub>3-14</sub>cikloalkil, NH-C<sub>0-3</sub>alkilen-C<sub>2-14</sub>heterocikloalkil, halo, cijano, ili C<sub>1-6</sub>alkilen-amin; i

R<sup>13</sup> je C<sub>1-6</sub>alkil, C<sub>1-6</sub>haloalkil, C<sub>1-6</sub>alkilenamin, ili C<sub>3-14</sub>cikloalkil; ili njegova farmaceutski prihvatljiva sol, uz uvjet da

- (1) kada J je NR<sup>10</sup>, M je N ili CR<sup>13</sup>;
- (2) kada M je NR<sup>13</sup>, J je N ili CR<sup>10</sup>;
- (3) kada J je CR<sup>10</sup>, M je N ili NR<sup>13</sup>; i
- (4) kada M je CR<sup>13</sup>, J je N ili NR<sup>10</sup> pri čemu je alkilni, alkilenski, alkenilni, alkinilni, alkoksi dio po

izboru supstituiran s jednim ili više supstituenata neovisno odabranih između halo, trifluormetil, trifluormetoksi, hidroksi, alkoksi, nitro, cijano, alkilamino, C<sub>1-8</sub>alkil, C<sub>2-8</sub>alkenil, C<sub>2-8</sub>alkinil, -NC, amino, -CO<sub>2</sub>H, -CO<sub>2</sub>C<sub>1-8</sub>alkil, -OCOC<sub>1-8</sub>alkil, C<sub>3-10</sub>cikloalkil, C<sub>3-10</sub>heterocikloalkil, C<sub>5-10</sub>aril, i C<sub>5-10</sub>heteroaril;

arilni dio je po izboru supstituiran s jednim ili više supstituenata neovisno odabranih između halo, C<sub>1-8</sub>alkil, C<sub>2-8</sub>alkenil, C<sub>2-8</sub>alkinil, -CF<sub>3</sub>, -OCF<sub>3</sub>, -NO<sub>2</sub>, -CN, -NC, -OH, alkoksi, amino, -CO<sub>2</sub>H, -CO<sub>2</sub>C<sub>1-8</sub>alkil, -OCOC<sub>1-8</sub>alkil, C<sub>3-10</sub>cikloalkil, C<sub>3-10</sub>heterocikloalkil, C<sub>5-10</sub>aril, i C<sub>5-10</sub>heteroaril;

heteroarilni, cikloalkilni, ili heterocikloalkilni dio je po izboru supstituiran s jednim ili više supstituenata neovisno odabranih između halo, C<sub>1-8</sub>alkil, C<sub>2-8</sub>alkenil, C<sub>2-8</sub>alkinil, -OCF<sub>3</sub>, -NO<sub>2</sub>, -CN, -NC, -OH, alkoksi, amino, -CO<sub>2</sub>H, -CO<sub>2</sub>C<sub>1-8</sub>alkil, -OCOC<sub>1-8</sub>alkil, C<sub>3-10</sub>cikloalkil, C<sub>3-10</sub>heterocikloalkil, C<sub>5-10</sub>aril, i C<sub>5-10</sub>heteroaril.

Broj ostalih patentnih zahtjeva: 33

(11) **BA/EP3208269**

(21) **E03982** (22) 2021-10-14

(26) HR

(31) 980623 P (32) 2007-10-17 (33) US  
(96) 16203884.8 2008-10-16

(97) 2017-08-23

(51) **C07D 401/14** , **C07D 405/12** ,  
**C07D 405/14** , **C07D 409/14** ,  
**C07D 471/08** , **C07D 493/08** ,  
**A61K 31/33** , **A61P 19/02** , **A61P 35/00**

(73) Janssen Pharmaceutica NV  
Turnhoutseweg 30 2340 Beerse  
BE

(72) ILLIG, Carl R.  
25 Jonathan Drive Phoenixville, PA 19460  
US  
CHEN, Jinsheng  
11 Fairwind Lane Exton, PA 19341  
US  
MEEGALLA, Sanath K.  
3822 Highland Drive Boothwyn, PA 19061  
US  
WALL, Mark J.  
108 Manor Drive Lansdale, PA 19446  
US

(74) "STAM" d.o.o.  
Sarači 77, 71000 Sarajevo  
BA

(54) **INHIBITORI KINAZE C-FMS**

(57)

1. Spoj, naznačen time, da se bira iz skupine koja se sastoji od:

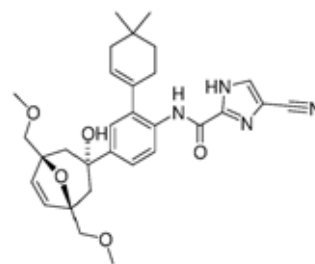

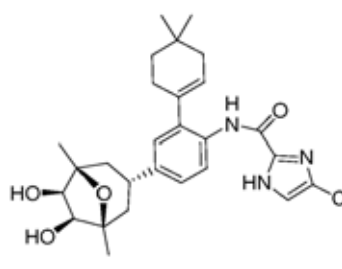
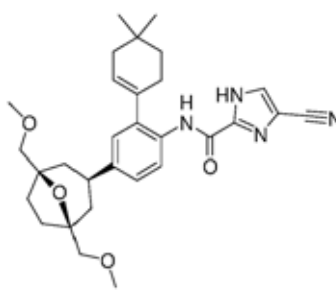
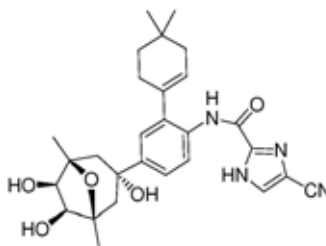
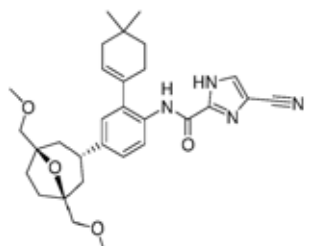
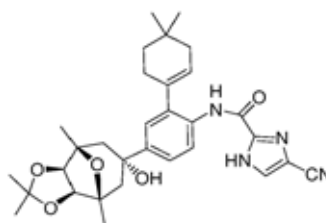
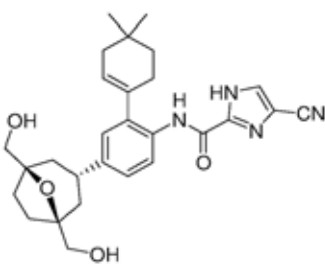
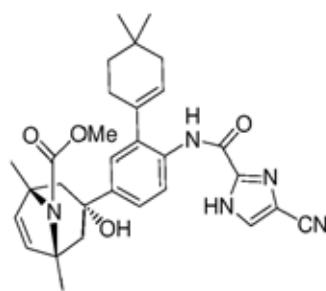
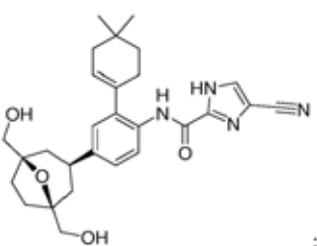
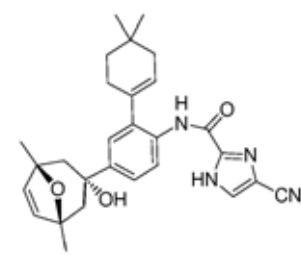
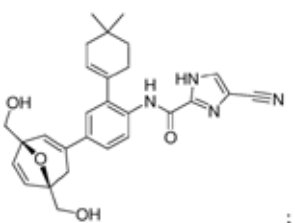
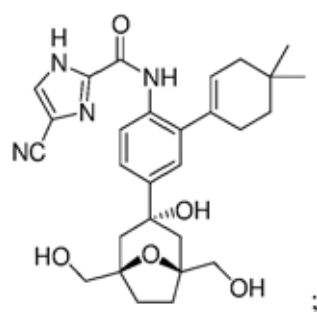
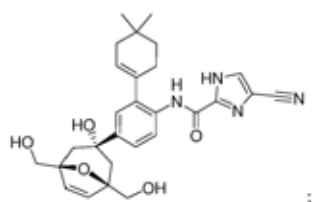

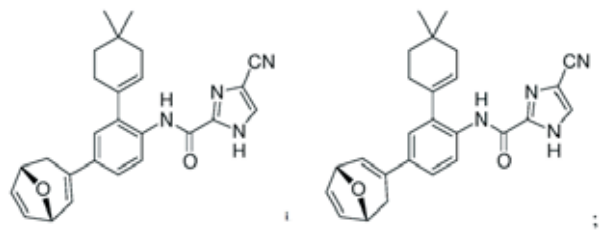
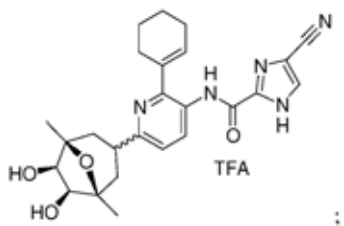
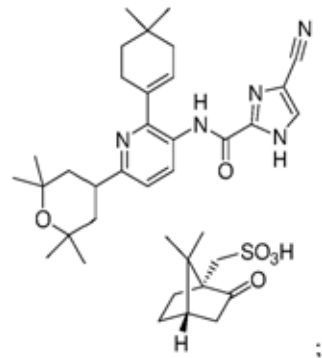
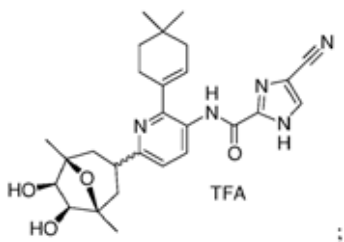
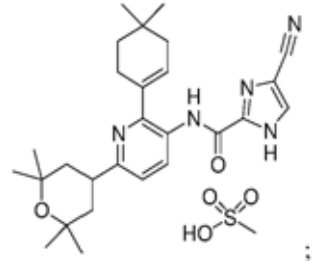
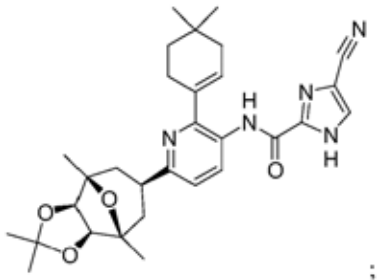
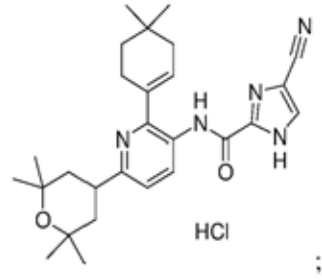
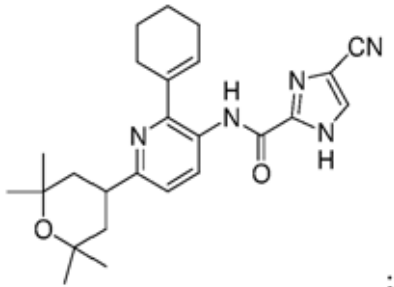
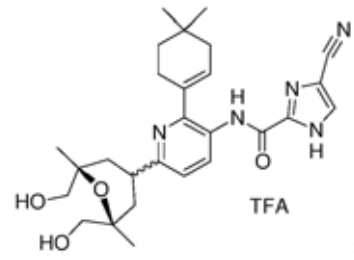
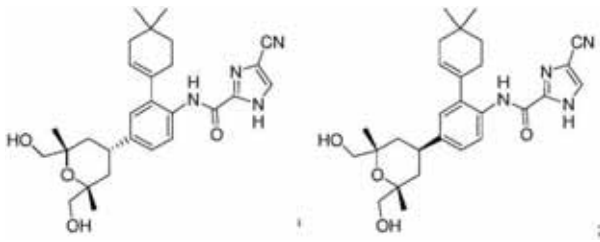

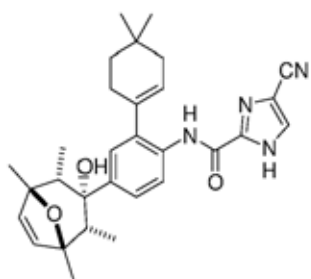
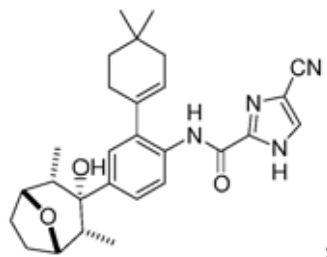
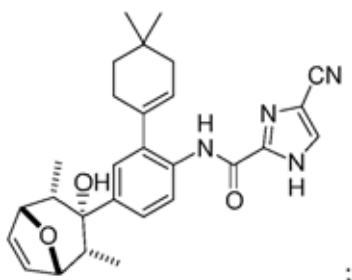
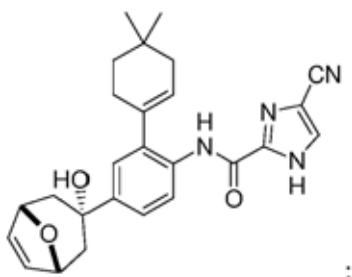

i solvata, hidrata, tautomera, i njihovih farmaceutski prihvatljivih soli.

Broj ostalih patentnih zahtjeva: 14

(11) **BA/EP3302471**

(21) **E03983** (22) 2021-10-22

(26) BS

(31) 201562168529 P (32) 2015-05-29 (33) US  
201562168581 P 2015-05-29 US  
201562269745 P 2015-12-18 US

(96) 16804153.1 2016-05-27

(97) 2018-04-11

(51) **A61K 31/4439** , **C07D 317/02** ,  
**C07D 317/06** , **C07D 487/04** ,  
**C07D 401/14** , **C07D 401/06** ,  
**C07D 403/06** , **C07D 403/12** ,  
**C07D 231/56** , **C07D 471/14**

(73) Eisai R&D Management Co., Ltd.  
6-10, Koishikawa 4-chome Bunkyo-ku  
Tokyo 112-8088  
JP

(72) BOCK, Mark  
285 Columbus Avenue 704 Boston,  
Massachusetts 02116-5296  
US  
HAO, Ming-Hong  
138 Quincy Shore Drive 173 Quincy,  
Massachusetts 02171  
US  
KORPAL, Manav  
18 Myrtle Street Winchester, Massachusetts  
01890  
US  
NYAVANANDI, Vijay Kumar  
H. No. 1-1/40 Krishna Sai Enclave HMT  
Colony Road Miyapur Hyderabad Andhra  
Pradesh 500049  
IN  
PUYANG, Xiaoling  
c/o H3 Biomedicine Inc. 300 Technology  
Square Cambridge, Massachusetts 02139  
US  
SAMAJDAR, Susanta  
Flat No. R801 HM Tambourine JP Nagar 6th  
Phase Bangalore Kamataka 560078  
IN  
SMITH, Peter Gerard  
173A Franklin Street Arlington,  
Massachusetts 02474  
US  
WANG, John  
2 Governor's Drive Andover, Massachusetts  
01810  
US  
ZHENG, Guo Zhu



14 Meriam Street Lexington, Massachusetts  
02420  
US  
ZHU, Ping  
44 Coolidge Farm Road Boxborough,  
Massachusetts 01719  
US

(74) "INTELBIRO" d.o.o.  
M.H. Uskufije 3, 71000 Sarajevo  
BA

(54) **TETRASUPSTITUIRANI SPOJEVI  
ALKENA I NJIHOVA UPORABA**

(57)

1. Spoj prikazan formulom II:

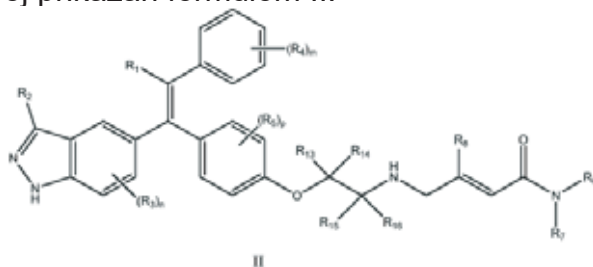

Broj ostalih patentnih zahtjeva: 25

naznačen time što:

R<sub>1</sub> je odabran iz skupine koju čine metil, etil, ciklobutil, ciklopropil, propil, izopropil, -CH<sub>2</sub>CF<sub>3</sub>, -CH<sub>2</sub>CH<sub>2</sub>F, i -CH<sub>2</sub>CH<sub>2</sub>Cl;

R<sub>2</sub> je odabran iz skupine koju čine H i F;

n je 0-1;

R<sub>3</sub> je F kada n=1;

m je 0-2;

R<sub>4</sub> su isti ili različiti i neovisno su odabrani iz skupine koju čine F, CF<sub>3</sub>, Cl, izopropil, -OCH<sub>3</sub>, -OCHF<sub>2</sub>, -OCF<sub>3</sub>, etil i metil;

p je 0-1;

R<sub>5</sub> je F kada p=1;

R<sub>6</sub> i R<sub>7</sub> su isti ili različiti i neovisno su odabrani iz skupine koju čine metil, etil, propil, -CH<sub>2</sub>CH<sub>2</sub>OH i

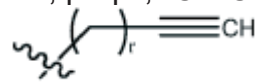

pri čemu r je 1 ili 2; ili, pri čemu R<sub>6</sub> i R<sub>7</sub> tvore 4-6 člani heterociklički prsten s N na koji su oni vezani, pri čemu navedeni heterociklički prsten po

(11) **BA/EP3723808**(21) **E03984** (22) 2021-10-27

(31) PA201700711 (32) 2017-12-14 (33) DK

(96) 18830165.9 2018-12-12

(97) 2020-10-21

(51) **A61K 31/506** , **A61K 31/497** ,  
**A61K 31/444** , **A61K 31/437** ,  
**A61K 45/06** , **A61P 25/18** , **A61P**  
**25/28** , **A61P 25/22** , **A61P 25/24**  
, **A61P 25/00**

(73) H. LUNDBECK A/S  
Ottliavej 9, 2500 Valby  
DK

(72) KEHLER, Jan  
c/o H. Lundbeck A/S Ottliavej 9 2500 Valby  
DK  
JUHL, Karsten  
c/o H. Lundbeck A/S Ottliavej 9 2500 Valby  
DK  
MARIGO, Mauro  
c/o H. Lundbeck A/S Ottliavej 9 2500 Valby  
DK  
VITAL, Paulo Jorge Vieira  
c/o H. Lundbeck A/S Ottliavej 9 2500 Valby  
DK  
JESSING, Mikkel  
c/o H. Lundbeck A/S Ottliavej 9 2500 Valby  
DK  
LANGGÅRD, Morten  
c/o H. Lundbeck A/S Ottliavej 9 2500 Valby  
DK  
RASMUSSEN, Lars Kyhn  
c/o H. Lundbeck A/S Ottliavej 9 2500 Valby  
DK  
CLEMENTSON, Carl Martin Sebastian  
c/o H. Lundbeck A/S Ottliavej 9 2500 Valby  
DK

(74) Dragan Mićunović  
Branilaca Sarajeva 10, 71000 Sarajevo  
BA

(54) **KOMBINOVANE TERAPIJE**  
**KOJE OBUHVATAJU PRIMJENU**  
**1H-PIRAZOLO[4,3-B]PIRIDINA**

(57)

1. 1) Prvo jedinjenje formule (I)

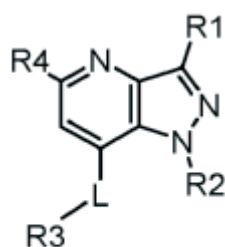

(I)

u kojoj

L je izabran iz grupe koju čine NH, CH<sub>2</sub>, S i O;R1 je izabran iz grupe koju čine vodonik, linearni ili razgranati C<sub>1</sub>-C<sub>5</sub> alkil, C<sub>1</sub>-C<sub>5</sub> fluoroalkil i zasićeni monociklični C<sub>3</sub>-C<sub>5</sub> cikloalkil;R2 je izabran iz grupe koju čine linearni ili razgranati C<sub>1</sub>-C<sub>8</sub> alkil, zasićeni monociklični C<sub>3</sub>-C<sub>8</sub> cikloalkil, oksetanil, tetrahidrofuranil, i tetrahidropiranil; pri čemu svi oni opciono mogu biti supstituisani jednom ili više puta jednim ili više supstituenata izabranih iz grupe koju čine metil, fluor, hidroksi, cijano i metoksi;R3 je metil supstituisan fenilom, piridonilom, piridinilom, pirimidinilom ili pirazinilom, pri čemu svi oni opciono mogu biti supstituisani jednom ili više puta jednim ili više supstituenata izabranih iz grupe koju čine halogen, cijano, C<sub>1</sub>-C<sub>3</sub> alkil, C<sub>1</sub>-C<sub>3</sub> fluoroalkil, C<sub>1</sub>-C<sub>3</sub> fluoroalkoksi i C<sub>1</sub>-C<sub>3</sub> alkoksi; iliR3 je metil supstituisan 5-članim heteroarilom koji je opciono supstituisan jednim ili više supstituenata izabranih iz grupe koju čine halogen, cijano, C<sub>1</sub>-C<sub>3</sub> alkil, C<sub>1</sub>-C<sub>3</sub> fluoroalkil, C<sub>1</sub>-C<sub>3</sub> fluoroalkoksi i C<sub>1</sub>-C<sub>3</sub> alkoksi; iliR3 je etil supstituisan fenilom, piridonilom, piridinilom, pirimidinilom ili pirazinilom, pri čemu svi oni opciono mogu biti supstituisani jednom ili više puta jednim ili više supstituenata izabranih iz grupe koju čine halogen, cijano, C<sub>1</sub>-C<sub>3</sub> alkil, C<sub>1</sub>-C<sub>3</sub> fluoroalkil, C<sub>1</sub>-C<sub>3</sub> fluoroalkoksi i C<sub>1</sub>-C<sub>3</sub> alkoksi; iliR3 je etil supstituisan 5-članim heteroarilom koji je opciono supstituisan jednim ili više supstituenata izabranih iz grupe koju čine halogen, cijano, C<sub>1</sub>-C<sub>3</sub> alkil, C<sub>1</sub>-C<sub>3</sub> fluoroalkil, C<sub>1</sub>-C<sub>3</sub> fluoroalkoksi i C<sub>1</sub>-C<sub>3</sub> alkoksi; iliL je CH<sub>2</sub>, a R3 je NH koji je supstituisan fenilom, piridonilom, piridinilom, pirimidinilom ili pirazinilom, pri čemu svi oni opciono mogu biti supstituisani jednom ili više puta jednim ili više supstituenata izabranih iz grupe koju čine halogen, cijano, C<sub>1</sub>-C<sub>3</sub> alkil, C<sub>1</sub>-C<sub>3</sub> fluoroalkil, C<sub>1</sub>-C<sub>3</sub> fluoroalkoksi i C<sub>1</sub>-C<sub>3</sub> alkoksi; iliL je CH<sub>2</sub>, a R3 je NH koji je supstituisan 5-članim heteroarilom koji je opciono supstituisan jednim

ili više supstituenata izabranih iz grupe koju čine halogen, cijano, C<sub>1</sub>-C<sub>3</sub> alkil, C<sub>1</sub>-C<sub>3</sub> fluoroalkil, C<sub>1</sub>-C<sub>3</sub> fluoroalkoksi i C<sub>1</sub>-C<sub>3</sub> alkoksi;

R<sub>4</sub> je fenil, piridinil ili piridonil, pri čemu svi oni opciono mogu biti supstituisani jednom ili više puta jednim ili više supstituenata izabranih iz grupe koju čine halogen, cijano, C<sub>1</sub>-C<sub>4</sub> alkil, C<sub>1</sub>-C<sub>4</sub> fluoroalkil, C<sub>1</sub>-C<sub>4</sub> deutereoalkil, C<sub>1</sub>-C<sub>3</sub> fluoroalkoksi, ciklopropiloksi, C<sub>1</sub>-C<sub>3</sub> alkoksi, C<sub>1</sub>-C<sub>3</sub> deutereoalkoksi i -N-R<sub>5</sub>R<sub>6</sub> pri čemu su R<sub>5</sub> i R<sub>6</sub>, svaki nezavisno izabrani iz grupe koju čine H, C<sub>1</sub>-C<sub>3</sub> alkil i C<sub>1</sub>-C<sub>3</sub> deutereoalkil; ili

R<sub>4</sub> je 5-člani heteroaril koji je opciono supstituisan jednim ili više supstituenata izabranih iz grupe koju čine halogen, cijano, C<sub>1</sub>-C<sub>4</sub> alkil, C<sub>1</sub>-C<sub>4</sub> fluoroalkil, C<sub>1</sub>-C<sub>4</sub> deutereoalkil, C<sub>1</sub>-C<sub>3</sub> fluoroalkoksi, ciklopropiloksi, C<sub>1</sub>-C<sub>3</sub> alkoksi, C<sub>1</sub>-C<sub>3</sub> deutereoalkoksi i -N-R<sub>5</sub>R<sub>6</sub>, pri čemu su R<sub>5</sub> i R<sub>6</sub>, svaki nezavisno izabrani iz grupe koju čine H, C<sub>1</sub>-C<sub>3</sub> alkil i C<sub>1</sub>-C<sub>3</sub> deutereoalkil; ili

R<sub>4</sub> je 4,5 ili 6-člani zasićeni heterocikl, pri čemu svaki od njih opciono može biti supstituisan jednim ili više supstituenata izabranih iz grupe koju čine okso, C<sub>1</sub>-C<sub>4</sub> alkil i C<sub>1</sub>-C<sub>4</sub> fluoroalkil;

ili njegova farmaceutska prihvatljiva so, i

2) drugo jedinjenje, koje je izabrano od jedinjenja korisnog u aktivnoj ili pasivnoj Aβ peptidnoj imunoterapiji, antagonista NMDA receptora, inhibitora acetilholinesteraze, BACE inhibitora, antagonista 5-HT<sub>6</sub> receptora, antiepileptika, anti-inflamatornog leka ili anti-N<sub>3</sub>-pGlu Abeta monoklalnog antitela;

pri čemu su 1) i 2) za kombinovanu upotrebu u lečenju neurodegenerativnog i/ili kognitivnog poremećaja.

Broj ostalih patentnih zahtjeva: 14

(11) **BA/EP3723807**

(21) **E03985** (22) 2021-10-27

(26) SR

(31) PA201700708 (32) 2017-12-14 (33) DK  
(96) 18830163.4 2018-12-12

(97) 2020-10-21

(51) **A61K 31/506** , **A61K 31/497** ,  
**A61K 31/437** , **A61K 31/444** ,  
**A61K 45/06** , **A61P 25/18** , **A61P**  
**25/28** , **A61P 25/22** , **A61P 25/24**  
**, A61P 25/00**

(73) H. LUNDBECK A/S  
Ottiliavej 9, 2500 Valby  
DK

(72) KEHLER, Jan  
c/o H. Lundbeck A/S Ottiliavej 9 2500 Valby  
DK  
JUHL, Karsten  
c/o H. Lundbeck A/S Ottiliavej 9 2500 Valby  
DK  
MARIGO, Mauro  
c/o H. Lundbeck A/S Ottiliavej 9 2500 Valby  
DK  
VITAL, Paulo Jorge Vieira  
c/o H. Lundbeck A/S Ottiliavej 9 2500 Valby  
DK  
JESSING, Mikkel  
c/o H. Lundbeck A/S Ottiliavej 9 2500 Valby  
DK  
LANGGÅRD, Morten  
c/o H. Lundbeck A/S Ottiliavej 9 2500 Valby  
DK  
RASMUSSEN, Lars Kyhn  
c/o H. Lundbeck A/S Ottiliavej 9 2500 Valby  
DK  
CLEMENTSON, Carl Martin Sebastian  
c/o H. Lundbeck A/S Ottiliavej 9 2500 Valby  
DK

(74) Dragan Mićunović  
Branilaca Sarajeva 10, 71000 Sarajevo  
BA

(54) **KOMBINOVANE TERAPIJE  
KOJE OBUHVATAJU PRIMJENU  
1H-PIRAZOLO[4,3-B]PIRIDINA**

(57)

1. Prvo jedinjenje formule (I)

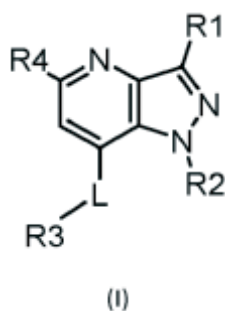

u kojoj

L je izabran iz grupe koju čine NH, CH<sub>2</sub>, S i O;

R1 je izabran iz grupe koju čine vodonik, linearni ili razgranati C<sub>1</sub>-C<sub>5</sub> alkil, C<sub>1</sub>-C<sub>5</sub> fluoroalkil i zasićeni monociklični C<sub>3</sub>-C<sub>5</sub> cikloalkil;

R2 je izabran iz grupe koju čine linearni ili razgranati C<sub>1</sub>-C<sub>8</sub> alkil, zasićeni monociklični C<sub>3</sub>-C<sub>8</sub> cikloalkil, oksetanil, tetrahidrofuramil, i tetrahidropiramil; pri čemu svi oni opciono mogu biti supstituisani jednom ili više puta jednim ili više supstituenata izabranih iz grupe koju čine metil, fluor, hidroksi, cijano i metoksi;

R3 je metil supstituisan fenilom, piridonilom, piridinilom, pirimidinilom ili pirazinilom, pri čemu svi oni opciono mogu biti supstituisani jednom ili više puta jednim ili više supstituenata izabranih iz grupe koju čine halogen, cijano, C<sub>1</sub>-C<sub>3</sub> alkil, C<sub>1</sub>-C<sub>3</sub> fluoroalkil, C<sub>1</sub>-C<sub>3</sub> fluoroalkoksi i C<sub>1</sub>-C<sub>3</sub> alkoksi; ili

R3 je metil supstituisan 5-članim heteroarilom koji je opciono supstituisan jednim ili više supstituenata izabranih iz grupe koju čine halogen, cijano, C<sub>1</sub>-C<sub>3</sub> alkil, C<sub>1</sub>-C<sub>3</sub> fluoroalkil, C<sub>1</sub>-C<sub>3</sub> fluoroalkoksi i C<sub>1</sub>-C<sub>3</sub> alkoksi; ili

R3 je etil supstituisan fenilom, piridonilom, piridinilom, pirimidinilom ili pirazinilom, pri čemu svi oni opciono mogu biti supstituisani jednom ili više puta jednim ili više supstituenata izabranih iz grupe koju čine halogen, cijano, C<sub>1</sub>-C<sub>3</sub> alkil, C<sub>1</sub>-C<sub>3</sub> fluoroalkil, C<sub>1</sub>-C<sub>3</sub> fluoroalkoksi i C<sub>1</sub>-C<sub>3</sub> alkoksi; ili

R3 je etil supstituisan 5-članim heteroarilom koji je opciono supstituisan jednim ili više supstituenata izabranih iz grupe koju čine halogen, cijano, C<sub>1</sub>-C<sub>3</sub> alkil, C<sub>1</sub>-C<sub>3</sub> fluoroalkil, C<sub>1</sub>-C<sub>3</sub> fluoroalkoksi i C<sub>1</sub>-C<sub>3</sub> alkoksi; ili

L je CH<sub>2</sub>, a R3 je NH koji je supstituisan fenilom, piridonilom, piridinilom, pirimidinilom ili pirazinilom, pri čemu svi oni opciono mogu biti supstituisani jednom ili više puta jednim ili više supstituenata izabranih iz grupe koju čine halogen, cijano, C<sub>1</sub>-C<sub>3</sub> alkil, C<sub>1</sub>-C<sub>3</sub> fluoroalkil, C<sub>1</sub>-C<sub>3</sub> fluoroalkoksi i C<sub>1</sub>-C<sub>3</sub> alkoksi; ili

L je CH<sub>2</sub>, a R3 je NH koji je supstituisan 5-članim heteroarilom koji je opciono supstituisan jednim

ili više supstituenata izabranih iz grupe koju čine halogen, cijano, C<sub>1</sub>-C<sub>3</sub> alkil, C<sub>1</sub>-C<sub>3</sub> fluoroalkil, C<sub>1</sub>-C<sub>3</sub> fluoroalkoksi i C<sub>1</sub>-C<sub>3</sub> alkoksi;

R4 je fenil, piridinil ili piridonil, pri čemu svi oni opciono mogu biti supstituisani jednom ili više puta jednim ili više supstituenata izabranih iz grupe koju čine halogen, cijano, C<sub>1</sub>-C<sub>4</sub> alkil, C<sub>1</sub>-C<sub>4</sub> fluoroalkil, C<sub>1</sub>-C<sub>4</sub> deutereoalkil, C<sub>1</sub>-C<sub>3</sub> fluoroalkoksi, ciklopropiloksi, C<sub>1</sub>-C<sub>3</sub> alkoksi, C<sub>1</sub>-C<sub>3</sub> deutereoalkoksi i -N-R5R6 pri čemu su R5 i R6, svaki nezavisno izabrani iz grupe koju čine H, C<sub>1</sub>-C<sub>3</sub> alkil i C<sub>1</sub>-C<sub>3</sub> deutereoalkil; ili

R4 je 5-člani heteroaril koji je opciono supstituisan jednim ili više supstituenata izabranih iz grupe koju čine halogen, cijano, C<sub>1</sub>-C<sub>4</sub> alkil, C<sub>1</sub>-C<sub>4</sub> fluoroalkil, C<sub>1</sub>-C<sub>4</sub> deutereoalkil, C<sub>1</sub>-C<sub>3</sub> fluoroalkoksi, ciklopropiloksi, C<sub>1</sub>-C<sub>3</sub> alkoksi, C<sub>1</sub>-C<sub>3</sub> deutereoalkoksi i -N-R5R6, pri čemu su R5 i R6, svaki nezavisno izabrani iz grupe koju čine H, C<sub>1</sub>-C<sub>3</sub> alkil i C<sub>1</sub>-C<sub>3</sub> deutereoalkil; ili

R4 je 4,5 ili 6-člani zasićeni heterocikl, pri čemu svaki od njih opciono može biti supstituisan jednim ili više supstituenata izabranih iz grupe koju čine okso, C<sub>1</sub>-C<sub>4</sub> alkil i C<sub>1</sub>-C<sub>4</sub> fluoroalkil; ili njegova farmaceutski prihvatljiva so, i

2) drugo jedinjenje, koje je korisno u lečenju psihijatrijskog poremećaja, pri čemu su 1) i 2) za kombinovanu upotrebu u lečenju psihijatrijskog i/ili kognitivnog poremećaja.

Broj ostalih patentnih zahtjeva: 15

(11) **BA/EP3328419**

(21) **E03986** (22) 2021-10-21

(26) HR

(31) 201562198867 P	(32) 2015-07-30	(33) US
201562239559 P	2015-10-09	US
201562255140 P	2015-11-13	US
201662322974 P	2016-04-15	US

(96) 16831339.3 2016-07-28

(97) 2018-06-06

(51) **A61K 39/00** , **A61K 39/395** ,  
**C07K 16/28**

(73) MacroGenics, Inc.  
9704 Medical Center Drive Rockville, MD  
20850  
US

(72) SHAH, Kalpana  
13013 Ethel Rose Way Boyds, MD 20841  
US  
SMITH, Douglas H.  
429 W. Hillsdale Boulevard San Mateo, CA  
94403  
US  
LA MOTTE-MOHS, Ross  
16000 Schaeffer Road Boyds, MD 20841  
US  
JOHNSON, Leslie S.  
14411 Poplar Hill Road Darnestown, MD  
20874  
US  
MOORE, Paul A.  
10 Turley Court North Potomac, MD 20878  
US  
BONVINI, Ezio  
11136 Powder Horn Drive Potomac, MD  
20854  
US  
KOENIG, Scott  
10901 Ralston Road Rockville, MD 20852  
US

(54) **MOLEKULE ZA VEZANJE PD-1 I  
POSTUPCI ZA NJIHOVU UPORABU**

(57)

1. Monospecifično monoklonsko PD-1  
vezujuće protuljudsko protutijelo ,  
**naznačeno time, da** sadrži varijabilnu

domenu teškog lanca i varijabilnu  
domenu lakog lanca gdje:  
navedena varijabilna domena teškog  
lanca sadrži aminokiselinski slijed **SEQ ID  
NO: 147**, i navedena varijabilna domena  
lakog lanca sadrži aminokiselinski slijed  
**SEQ ID NO: 153**.

Broj ostalih patentnih zahtjeva: 11

(11) **BA/EP3532486**

(21) **E03987** (22) 2021-10-21

(26) HR

(31) 201662413586 P (32) 2016-10-27 (33) US  
201662413613 P 2016-10-27 US

(96) 17864112.2 2017-10-26

(97) 2019-09-04

(51) **C07K 14/47** , **A61K 38/04** ,  
**A61K 38/17** , **A61K 38/22** , **A61K**  
**45/06** , **A61K 47/68** , **A61P 3/00**  
 , **A61P 3/04** , **A61P 3/06** , **A61P**  
**3/08** , **A61P 3/10** , **C07K 14/575**  
 , **C07K 16/24**

(73) Janssen Pharmaceutica NV  
Turnhoutseweg 30 2340 Beerse  
BE

(72) MACIELAG, Mark  
1400 McKean Road Spring House, PA  
19477  
US

MACIELAG, Mark  
1400 McKean Road Spring House, PA  
19477  
US

PATCH, Raymond J.  
1400 McKean Road Spring House, PA  
19477  
US

ZHANG, Rui  
1400 McKean Road Spring House, PA  
19477  
US

CASE, Martin A.  
3210 Merryfield Row San Diego, CA 92121  
US

RANGWALA, Shamina M.  
1400 McKean Road Spring House, PA  
19477  
US

LEONARD, James N.  
1400 McKean Road Spring House, PA  
19477  
US

CAMACHO, Raul C.  
1400 McKean Road Spring House, PA  
19477  
US

HUNTER, Michael J.  
3210 Merryfield Row San Diego, CA 92121  
US

D'AQUINO, Katharine E.

1400 McKean Road Spring House, PA  
19477

US

EDWARDS, Wilson

3210 Merryfield Row San Diego, CA 92121  
US

SWANSON, Ronald V.

3210 Merryfield Row San Diego, CA 92121  
US

JIAN, Wenying

1400 McKean Road Spring House, PA  
19477

US

ZHANG, Yue-Mei

1400 McKean Road Spring House, PA  
19477

US

WALL, Mark

1400 McKean Road Spring House, PA  
19477

US

CHI, Ellen

3210 Merryfield Row San Diego, CA 92121  
US

(74) "STAM" d.o.o.  
Sarači 77, 71000 Sarajevo  
BA

(54) **SPOJEVI CIKLIČKOG PEPTIDTIROZINA  
TIROZINA VEZANI NA PROTUTIJELO  
KAO MODULATORI RECEPTORI ZA  
NEUROPEPTID Y**

(57)

1. Konjugat koji sadrži monoklonsko protutijelo ili njegov fragment koji veže antigen, spojen na ciklički peptid PYY, **naznačen time, da** je ciklički peptid PYY predstavljen Formulom I, ili derivat ili njegova farmaceutski prihvatljiva sol:

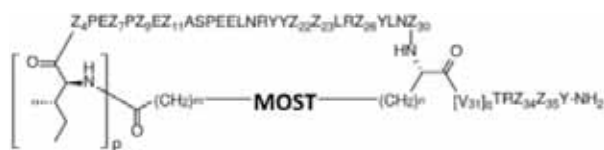

Formula I

gdje



p je 0 ili 1;

m je 0, 1, 2, 3, 4 ili 5;

n je 1, 2, 3 ili 4;

q je 0 ili 1; uz uvjet da q je 1 samo onda kada je Z<sub>30</sub> odsutan;

MOST je -Ph-CH<sub>2</sub>-S-, -triazolil-, -NHC(O)CH<sub>2</sub>S-, SCH<sub>2</sub>C(O)NH-,

-(OCH<sub>2</sub>CH<sub>2</sub>)<sub>2</sub>NHC(O)CH<sub>2</sub>S, -NHC(O)- ili -CH<sub>2</sub>S-;

Z<sub>4</sub> je K, A, E, S ili R;

Z<sub>7</sub> je A ili K;

Z<sub>9</sub> je G ili K;

Z<sub>11</sub> je D ili K;

Z<sub>22</sub> je A ili K;

Z<sub>23</sub> je S ili K;

Z<sub>26</sub> je A ili H;

Z<sub>30</sub> je L, W, odsutan ili K;

uz uvjet da je Z<sub>30</sub> odsutan samo onda kada q jest 1;

Z<sub>34</sub> je

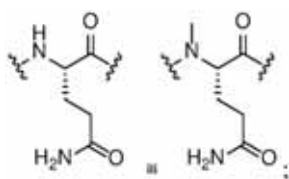

Z<sub>35</sub> je

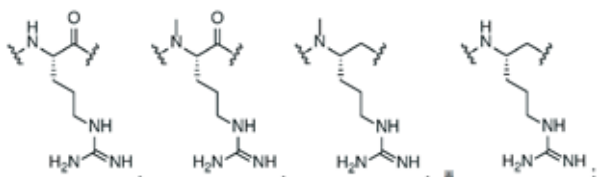

gdje derivat je spoj Formule I koji je modificiran putem jednog ili više postupaka odabranih iz skupine koja se sastoji od amidacije, glikozilacije, karbamilacije, sulfatacije, fosforilacije, ciklizacije, lipidacije i pegilacije.

Broj ostalih patentnih zahtjeva: 19

**(11) BA/EP3500593****(21) E03988** (22) 2021-10-29

(26) HR

(31) 102016115246 (32) 2016-08-17 (33) DE  
201662376059 P 2016-08-17 US  
201662376632 P 2016-08-18 US

(96) 17739220.6 2017-07-04

(97) 2019-06-26

**(51) C07K 14/725 , C07K 14/78**(73) Immatix Biotechnologies GmbH  
Paul-Ehrlich-Strasse 15 72076 Tübingen  
DE(72) ALTEN, Leonie  
Weissdornweg 14 App. 161 72076  
Tübingen  
DE  
MAURER, Dominik  
Fleinerweg 7 72116 Moessingen  
DE  
WALTER, Steffen  
2901 Wroxtton Road Houston, Texas 77005  
US  
BUNK, Sebastian  
Gertrud Baeumerstrasse 19/1 72074  
Tübingen  
DE(74) "ŽIVKO MIJATOVIĆ & PARTNERS" d.o.o.  
Sarajevo  
M.H. Uskufije 3, 71000 Sarajevo  
BA**(54) T-STANIČNI RECEPTORI I IMUNOLOŠKA  
TERAPIJA KOJA KORISTI ISTE**

(57)

1. Konstrukt za prepoznavanje antigena koji se specifično i / ili selektivno veže na antigeni peptid COL6A3 koji ima aminokiselinsku sekvencu prikazanu u SEQ ID BR: 58, gdje spomenuti konstrukt za prepoznavanje antigena sadrži komplementarna određujuća područja (CDR)

(i) CDR1, CDR2 i CDR3 sekvence koje imaju aminokiselinsku sekvencu SEQ ID BR: 1, SEQ ID BR: 2 i SEQ ID BR: 3, odnosno CDR1, CDR2 i CDR3 sekvence koje imaju aminokiselinsku sekvencu SEQ ID BR: 7,

SEQ ID BR: 8 i SEQ ID BR: 9, odnosno ili  
(ii) CDR1, CDR2 i CDR3 sekvence koje imaju aminokiselinsku sekvencu SEQ ID BR: 13, SEQ ID BR: 14 i SEQ ID BR: 15, odnosno CDR1, CDR2 i CDR3 sekvence koje imaju aminokiselinsku sekvencu SEQ ID BR: 19, SEQ ID BR: 20 i SEQ ID BR: 21, odnosno ili  
(iii) CDR1, CDR2 i CDR3 sekvence koje imaju aminokiselinsku sekvencu SEQ ID BR: 25, SEQ ID BR: 26 i SEQ ID BR: 27, odnosno CDR1, CDR2 i CDR3 sekvence koje imaju aminokiselinsku sekvencu SEQ ID BR: 31, SEQ ID BR: 32 i SEQ ID BR: 33, odnosno;  
pri čemu spomenuti konstrukt za prepoznavanje antigena sadrži odgovarajuće CDR aminokiselinske sekvence s ne više od jedne, dvije ili tri modificirane aminokiseline, pri čemu je navedena modificirana aminokiselina odabrana između aminokiselinske insercije, delecije ili supstitucije.

Broj ostalih patentnih zahtjeva: 14

(11) **BA/EP3524601**

(21) **E03989** (22) 2021-11-01

(31) 2016139641 (32) 2016-10-10 (33) RU  
(96) 16918763.0 2016-12-12

(97) 2019-08-14

(51) **C07D 471/04** , **A61P 35/00** ,  
**A61K 31/519**

(73) R-Pharm Joint Stock Company (R-Pharm,  
JSC)

Berzarina str. 19 bld. 1 Moscow 123154  
RU

Repik, Alexey Evgenievich

54 Kotorosl'naya nab., Apt. 9 Yaroslavl,  
150000

RU

(72) REPIK, Alexey Evgenievich

54 Kotorosl'naya nab., Apt. 9, Yaroslavl,  
150000

RU

IVACHTCHENKO, Alexandre Vasilievich

E. Hallandale Bch Blvd 1835 442

Hallandale Beach Florida 33009

US

IGNATIEV, Vasily Gennadievich

Skolkovskoye Shosse 13 Apt. 212 Moscow  
121353

RU

CHAFEEV, Mikhail Airatovich

Gogolia Str. 9 Apt. 73 Moscow region

Khimki 141401

RU

(74) "MSA IP"

Hamdije Kapidžića 12, 71000 Sarajevo

BA

(54) **N-{3-[3-CIKLOPROPIL-5-(2-FLUORO-4-JODOFENILAMINO)-6,8-DIMETIL-2,4,7-TRIOKSO-3,4,6,7-TETRAHIDRO-2-H-PIRIDO[4,3-D]PIRIMIDIN-1-IL]-FENIL}-CIKLOPROPANKARBOKSAMID SULFOKSID SOLVAT KAO MEK1/2 INHIBITOR**

(57)

1. N-{3-[3-ciklopropil-5-(2-fluoro-4-jodofenilamino)-6,8-dimetil-2,4,7-triokso-3,4,6,7-tetrahidro-2H-pirido[4,3-d]pirimidin-1-il]-fenil}-ciklopropankarboksamid dimetil sulfoksid solvat formule 1:

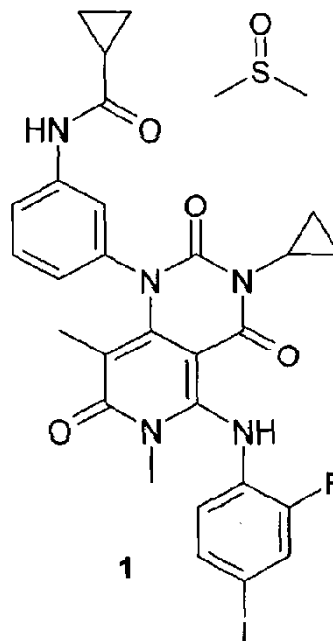

Broj ostalih patentnih zahtjeva: 9

(11) **BA/EP3313401**

(21) **E04001** (22) 2021-11-08

(26) HR

(31) 201562186252 P (32) 2015-06-29 (33) US  
(96) 16818717.7 2016-06-29

(97) 2018-05-02

(51) **A61K 31/436** , **A61K 38/38** ,  
**A61K 47/42** , **A61K 9/00** , **A61K**  
**9/08** , **A61K 9/10** , **A61K 9/19**  
**A61K 9/14** , **A61K 9/51** ,  
**A61P 35/00** , **A61P 35/04** , **G01N**  
**33/574**

(73) Abraxis BioScience, LLC  
86 Morris Avenue Summit, NJ 07901  
US

(72) DESAI, Neil P.  
17383 Sunset Blvd. Suite A250 Pacific  
Palisades, CA 90272  
US

(74) Dragan Mićunović  
Branilaca Sarajeva 10, 71000 Sarajevo  
BA

(54) **NANOČESTICE KOJE SADRŽE**  
**SIROLIMUS I ALBUMIN ZA UPORABU**  
**U LIJEČENJU TUMORA EPITELOIDNIH**  
**STANICA**

(57)

1. Pripravak koji sadrži djelotvornu količinu nanočestica koje sadrže sirolimus i albumin namijenjenih uporabi u postupku liječenja zloćudnog tumora perivaskularnih epitelioidnih stanica (PECom) kod osobe, pri čemu se postupak sastoji u intravenskoj primjeni nanočestičnog pripravka.

Broj ostalih patentnih zahtjeva: 19

(11) **BA/EP3666771**

(21) **E04002** (22) 2021-11-09

(26) BS

(31) 201662352792 P (32) 2016-06-21 (33) US  
(96) 20154651.2 2017-06-20

(97) 2020-06-17

(51) **C07D 401/14** , **C07D 401/04** ,  
**C07D 249/06** , **A61K 31/4192** ,  
**A61K 31/4439** , **A61P 11/06** , **A61P**  
**35/00**

(73) Bristol-Myers Squibb Company  
Route 206 & Province Line Road Princeton,  
NJ 08543  
US

(72) Cheng, Peter Tai Wah  
Bristol-Myers Squibb Company 350 Carter  
Road Hopewell, New Jersey 08540  
US

Kaltenbach, Robert F. III  
Route 206 and Province Line Road  
Princeton, NJ 08543  
US

Li, Jun  
1700 Saw Grass Ct Pittsburgh, PA 15237  
US

Shi, Jun  
Bristol-Myers Squibb Company 350 Carter  
Road Hopewell, New Jersey 08540  
US

Shi, Yan  
Bristol-Myers Squibb Company 350 Carter  
Road Hopewell, New Jersey 08540  
US

Tao, Shiwei  
Bristol-Myers Squibb Company 350 Carter  
Road Hopewell, New Jersey 08540  
US

Zhang, Hao  
Route 206 and Province Line Road  
Princeton, NJ 08543  
US

Dhanusu, Suresh  
SYNGENE INTERNATIONAL LIMITED,  
Biocon Special Economic Zone Biocon Park  
Plot No. 2&3, Bommasandra Industrial Area  
IV Phase, Jigani Link Road Bommasandra  
560099 Bangalore  
IN

Selvakumar, Kumaravel  
SYNGENE INTERNATIONAL LIMITED,  
Biocon Special Economic Zone Biocon Park

Plot No. 2&3, Bommasandra Industrial Area  
IV Phase, Jigani Link Road Bommasandra  
560099 Bangalore

IN

Reddigunta, Ramesh Babu  
26 Iruvaram Village and Post Chittoor  
District 517128 Andhra Pradesh

IN

Walker, Steven J.  
2810 Woodhams ave Portage, MI 49002  
US

Kennedy, Lawrence J.  
Route 206 and Province Line Road  
Princeton, NJ 08543

US

Corte, James R.  
Route 206 and Province Line Road  
Princeton, NJ 08543

US

Fang, Tianan  
Bristol-Myers Squibb Company 350 Carter  
Road Hopewell, New Jersey 08540

US

Jusuf, Sutjano  
Bristol-Myers Squibb Company 350 Carter  
Road Hopewell, New Jersey 08540

US

(74) "MSA IP"

Hamdije Kapidžića 12, 71000 Sarajevo  
BA

(54) **ANTAGONISTI LPA**

(57)

1. Oralna farmaceutska kompozicija koja  
sadrži jedinjenje formule (III):

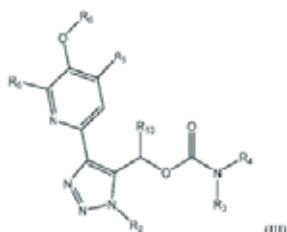

ili enantiomer, diastereomer, stereoizomer,  
farmaceutski prihvatljivu so istog, pri čemu

$R_2$  je nezavisno odabrano od  $CH_3$  i

$CD_3$ ;

$R_{13}$  je nezavisno odabrano od H i  
 $C_{1-4}$  alkila;

$R_3$  je nezavisno odabrano od H i  
 $C_{1-4}$  alkila;

$R_4$  je nezavisno odabrano od  $C_{1-6}$  alkila  
supstituisanog sa 1-3  $R_8$ ,  $-(CR_7R_7)-C_{3-6}$   
cikloalkila supstituisanog sa 1-3  $R_8$ ,  
i  $-(CR_7R_7)-$ arila supstituisanog sa 1-3  
 $R_8$ ;

$R_5$  je nezavisno odabrano od H, F, Cl,  
CN i  $C_{1-4}$  alkila; pod uslovom da jedno  
od  $R_5$  je H;

$R_6$  je

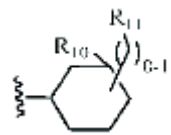

$R_7$  je nezavisno odabrano od H,  
 $C_{1-4}$  alkila, i  $C_{3-6}$  cikloalkila; ili  $R_7$  i  $R_7$ ,  
zajedno sa atomom ugljenika za koji su  
oba vezana, formiraju  $C_{3-6}$  cikloalkilni  
prsten;

$R_8$  je nezavisno odabrano od H,  
 $C_{1-6}$  alkila supstituisanog sa 1-5  $R_9$ ,  
 $C_{3-6}$  cikloalkila, F, Cl, Br, CN, =O, i  
COOH;

$R_9$  je nezavisno odabrano od H, F,  
Cl,  $NH_2$ , OH,  $OC_{1-5}$ alkila,  $C_{1-5}$ alkila,  
 $C_{3-6}$  cikloalkila, i fenila pri čemu  
kada  $R_9$  je Cl,  $NH_2$  ili OH ono nije  
supstituisano na Ci alkila za koji je  
vezano;

$R_{10}$  je nezavisno odabrano od H, D,  
 $C_{1-4}$  alkila, i F;

$R_{11}$  je nezavisno odabrano od CN,  
 $-C(=O)R_{12}$ , i tetrazolila;

$R_{12}$  je nezavisno odabrano od OH,  
 $OC_{1-4}$  alkila,  $NH_2$ , i  $NHSO_2C_{1-4}$ alki; i r  
je nezavisno odabrano od nula, 1, 2,  
3, i 4;

i farmaceutski prihvatljiv nosač ili razblaživač.

Broj ostalih patentnih zahtjeva: 13

**(11) BA/EP3428194**(21) **E04006** (22) 2021-11-10

(26) SR

(31) 201762532713 P (32) 2017-07-14 (33) US

1020171115966 2017-07-14 DE

1020171119866 2017-08-30 DE

201862658318 P 2018-04-16 US

102018108995 2018-04-16 DE

(96) 18183508.3 2018-07-13

(97) 2019-01-16

**(51) C07K 16/46**(73) Immatix Biotechnologies GmbH  
Paul-Ehrlich-Strasse 15 72076 Tübingen  
DE(72) HOFMANN, Martin  
Geissweg 20 72076 Tübingen  
DEUNVERDORBEN, Felix  
Möhringer Strasse 157 70199 Stuttgart  
DEBUNK, Sebastian  
Gertrud-Baeumer-Str. 19/1 72074 Tübingen  
DEMAURER, Dominik  
Fleinerweg 7 72116 Moessingen  
DE(74) "ŽIVKO MIJATOVIĆ & PARTNERS" d.o.o.  
Sarajevo  
M.H. Uskufije 3, 71000 Sarajevo  
BA**(54) POBOLJŠANI POLIPEPTIDNI MOLEKUL SA DVOJNOM SPECIFIČNOŠĆU**

(57)

1. Polipeptidni molekul sa dvojnomo specifičnošću koji sadrži prvi polipeptidni lanac i drugi polipeptidni lanac, naznačen time što:

- a) prvi polipeptidni lanac sadrži
  - ai) prvi varijabilni domen (VD1) antitela,
  - aii) prvi varijabilni domen (VR1) T-ćelijskog receptora (TCR), i
  - aiii) prvi povezuvač (LINK1) koji povezuje navedene domene;

b) drugi polipeptidni lanac sadrži

- bi) drugi varijabilni domen (VR2) TCR-a,
- bii) drugi varijabilni domen (VD2) antitela, i
- biii) drugi povezuvač (LINK2) koji povezuje navedene domene;

naznačeno time što se navedeni prvi varijabilni domen (VD1) i navedeni drugi varijabilni domen (VD2) povezuju da obrazuju prvo mesto vezivanja (VD1) (VD2) koje specifično vezuje ćelijski površinski antigen humane imunske efektorske ćelije;

naznačeno time što je prvi varijabilni domen (VR1) jedan od TCR V $\alpha$  domena i TCR V $\beta$  domena, a drugi varijabilni domen (VR2) je drugi od TCR V $\alpha$  domena i TCR V $\beta$  domena, navedeni prvi varijabilni domen (VR1) i navedeni drugi varijabilni domen (VR2) se povezuju da obrazuju drugo mesto vezivanja (VR1)(VR2) koje specifično vezuje MHC-asocirani peptidni epitop;

naznačeno time što su navedena dva polipeptidna lanca fuzirana na šarka domene humanih IgG i/ili Fc domene humanih IgG ili njihovi dimerizacioni delovi;

naznačeno time što su navedena dva polipeptidna lanca povezana kovalentnim i/ili nekovalentnim vezama između navedenih domena šarke i/ili Fc domena; naznačeno time što je navedeni polipeptidni molekul sa dvojnomo specifičnošću sposoban da istovremeno vezuje ćelijski površinski molekul i MHC-asocirani peptidni epitop; i naznačeno time što je redosled varijabilnih domena u dva polipeptidna lanca izabran od VD1-VR1 i VR2-VD2 ili VD2-VR2 i VR1-VD1.

Broj ostalih patentnih zahtjeva: 14



(11) **BA/EP3372605**(21) **E04007** (22) 2021-11-10

(26) HR

(31) 107616 P (32) 2008-10-22 (33) US  
(96) 18151233.6 2009-10-21

(97) 2018-09-12

(51) **C07D 471/04** , **A61K 31/519** ,  
**A61P 29/00**(73) Array Biopharma, Inc.  
3200 Walnut Street Boulder, CO 80301  
US(72) HAAS, Julia  
c/o Array Biopharma Inc. 3200 Walnut  
Street Boulder, CO 80301  
US  
ANDREWS, Steven W.  
c/o Array Biopharma Inc. 3200 Walnut  
Street Boulder, CO 80301  
US  
JIANG, Yutong  
c/o Array Biopharma Inc. 3200 Walnut  
Street Boulder, CO 80301  
US  
ZHANG, Gan  
c/o Array Biopharma Inc. 3200 Walnut  
Street Boulder, CO 80301  
US(74) Dragan Mićunović  
Branilaca Sarajeva 10, 71000 Sarajevo  
BA(54) **SUPSTITUIRANI SPOJEVI  
PIRAZOLO[1,5-A]PIRIMIDINA KAO  
INHIBITORI TRK KINAZE**

(57)

1. Spoj s Formulom (Id):

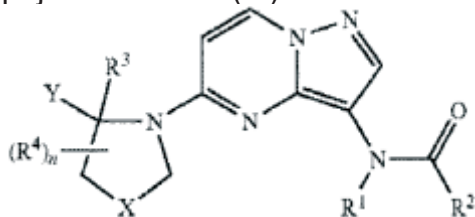

ili njegova farmaceutski prihvatljiva sol za upotrebu u liječenju raka koji pokazuje jednu ili više od prekomjerne ekspresije, aktivacije, amplifikacije i mutacije Trk kinaze kod

sisavca, naznačen time što  
 $R_1$  je H ili (1-6C alkil);  
 $R_2$  je  $NR_bR_c$ ; pri čemu  $NR_bR_c$  tvori 5-6-eročlani heterociklički prsten koji ima heteroatom u prstenu koji je dušik i po izboru sadrži drugi heteroatom u prstenu ili skupinu odabranu od N, O i  $SO_2$ , pri čemu je heterociklički prsten formiran od  $NR_bR_c$  po izboru supstituiran s jednim ili dva supstituenta neovisno odabrana između OH, F,  $NH_2$ ,  $CO_2H$ ,  $CO_2Et$ ,  $NHCO_2C(CH_3)_3$ ,  $CF_3$ , metil, etil, izopropil,  $CO_2C(CH_3)_3$  i okso;  
 Y je fenil po izboru supstituiran s jednim ili više supstituenata neovisno odabranih od

halogena, (1-4C)alkoksi,  $CF_3$  i  $CHF_2$ ;  
 X je  $-CH_2-$ ;  
 $R_3$  je H ili (1-4C alkil);  
 svaki  $R_4$  je neovisno odabran od halogena, (1-4C)alkil, OH, (1-4C)alkoksi,  $NH_2$ ,  $NH(1-4C alkil)$  i  $CH_2OH$ ;  
 i  
 n je 0, 1, ili 2.

Broj ostalih patentnih zahtjeva: 14

**(11) BA/EP3541807**(21) **E04008** (22) 2021-11-10

(26) SR

(31) 201662423126 P (32) 2016-11-16 (33) US  
(96) 17872429.0 2017-11-15

(97) 2019-09-25

(51) **C07D 295/205** , **C07C 57/15** ,  
**A61P 29/00** , **A61P 25/00**(73) H. Lundbeck A/S  
Ottiliavej 9 2500 Valby  
DK(72) GRICE, Cheryl A.  
924 Springwood Lane Encinitas, California  
92024  
US  
JONES, Todd K.  
546 Marview Drive Solana Beach, California  
92075  
US  
GRIMM, Kurt G.  
2658 Del Mar Heights Road 249 Del Mar,  
California 92014  
US  
BLANKMAN, Jacqueline Lorayne  
11215 Lianres Street San Diego, California  
92129  
US  
BEALS, Channing Rodney  
4100 Twilight Ridge San Diego, California  
92130  
US(74) Dragan Mićunović  
Branilaca Sarajeva 10, 71000 Sarajevo  
BA**(54) KRISTALNI OBLIK MAGL INHIBITORA**

(57)

1. Kristalni oblik 1,1,1,3,3,3-heksafluoropropan-2-il 4-(2-(pirolidin-l-il)-4-(trifluorometil)benzil) piperazin-1-karboksilata, pri čemu je kristalni oblik 1,1,1,3,3,3-heksafluoropropan-2-il 4-(2-(pirolidin-l-il)-4-(trifluorometil)benzil)piperazin-1-karboksilata Oblik 2 mono-hidrohloridne soli koji ima obrazac difrakcije X-zraka praha (XRPD) sa karakterističnim pikovima na 8.6° 2-Teta, 14.3° 2-Teta, 15.6° 2-Teta, 19.0° 2-Teta, 19.8° 2-Teta, i 20.7° 2-Teta.

Broj ostalih patentnih zahtjeva: 3

**(11) BA/EP3678134**(21) **E04009** (22) 2021-11-12

(26) SR

(31) 15306590 (32) 2015-10-08 (33) EP  
201662361809 P 2016-07-13 US  
(96) 20154536.5 2016-10-07

(97) 2020-07-08

(51) **G10L 19/008** , **G10L 19/24** ,  
**G10L 19/16**(73) Dolby International AB  
Apollo Building, 3E Herikerbergweg 1-35  
1101 CN Amsterdam Zuidoost  
NL(72) KRUEGER, Alexander  
Weimarer Bogen 13 31309 Burgdorf  
DE  
KORDON, Sven  
Mühlenkampstrasse 50 A 31515 Wunstorf  
DE(74) Dragan Mićunović  
Branilaca Sarajeva 10, 71000 Sarajevo  
BA**(54) SLOJEVITO KODIRANJE ZA  
PREZENTACIJE KOMPROMOVANOG  
ZVUKA ILI ZVUČNOG POLJA**

(57)

1. Postupak za dekodiranje komprimovane Higher Order Ambisonics, HOA, prezentacije (2100) zvuka ili zvučnog polja, pri čemu taj postupak obuhvata:

prijem binarnog niza koji sadrži komprimovanu HOA prezentaciju (2100) koja odgovara mnoštvu hijerarhijskih slojeva koji uključuju osnovni sloj i dva poboljšana hijerarhijska sloja ili više njih, i koja sadrži osnovnu dodatnu informaciju (2120) koja je povezana sa osnovnim slojem i poboljšanom dodatnom informacijom (2140) koja je povezana sa dvama poboljšanim hijerarhijskim slojevima ili više njih, pri čemu mnoštvo slojeva ima dodeljene komponente osnovne komprimovane prezentacije zvuka ili zvučnog polja, gde se komponente dodeljuju respektivnim slojevima u respektivnim grupama komponenata, pri čemu komponente osnovne komprimovane prezentacije zvuka odgovaraju mono signalima (2110),

gde mono signali (2110) predstavljaju bilo predominantne zvučne signale ili sekvence koeficijenata HOA prezentacije, pri čemu dva poboljšana hijerarhijska sloja ili više njih obuhvataju najupotrebljiviji poboljšani hijerarhijski sloj, pri čemu svaki od dvaju poboljšanih hijerarhijskih slojeva ili više njih uključuje deo poboljšane dodatne informacije (2140) koja uključuje parametre za poboljšanje osnovne rekonstruisane prezentacije zvuka koja se može dobiti iz podataka uključenih u respektivni sloj i bilo koji sloj niži od tog respektivnog sloja; i pri čemu postupak dalje obuhvata dekodiranje komprimovane HOA prezentacije (2100) bazirane na osnovnoj dodatnoj informaciji (2120) koja je povezana sa osnovnim slojem, bazirane na delu poboljšane dodatne informacije (2140) koja je povezana sa najupotrebljivijim poboljšanim hijerarhijskim slojem, i koja nije bazirana na delu poboljšane dodatne informacije (2140) koja je povezana sa bilo kojim drugim slojem od dvaju poboljšanih hijerarhijskih slojeva ili više njih.

Broj ostalih patentnih zahtjeva: 6

**OBJAVA ZAHTJEVA ZA KONSENZUALNI PATENT**  
**OBJAVA ZAHTJEVA ZA KONSENZUALNI PATENT**  
**ОБЈАВА ЗАХТЈЕВА ЗА КОНСЕНЗУАЛНИ ПАТЕНТ**

---

---

Datum podnošenja: **2021-07-07**

Broj službenog glasnika u kojem je objavljena  
prijava patenta: **4/2020**

(21) **BAP193311A**

(51) **F03D 3/02**

(71) **FONDACIJA MOZAIK**

Splitska 14, 71000 Sarajevo  
BA

(72) **FERIZOVIĆ TOPOLJAK, Silmija**

Hamdije Kapidžića br. 8, 77000 Bihać  
BA

**FERIZOVIĆ, Samida**

Hamdije Kapidžića br. 8, 77000 Bihać  
BA

**FERIZOVIĆ, Harun**

Hamdije Kapidžića br. 8, 77000 Bihać  
BA

(74) **Kerim Karabdić**

Hadži Idrizova 20, 71000 Sarajevo

(54) **VERTIKALNA VJETROTURBINA SA  
SAMOPODEŠAVAJUĆIM STACIONARNIM  
LOPATICAMA**

**OBJAVA PROMJENA / OBJAVA PROMJENA / ОБЈАВА ПРОМЈЕНА**

---

---

**E00940****EP1636190****Vrsta promjene**

Naziv i adresa

**Datum promjene**

2021-06-02

**Stari podatak**Japan Tobacco, Inc., 2-1, Toranomom 2-chome,  
Minato-ku, Tokyo 105-8422, JP**Novi podatak**Japan Tobacco, Inc., 1-1, Toranomom 4-chome,  
Minato-ku, Tokyo 105 6927, JP

---

---

**E01033****EP2298768****Vrsta promjene**

Adresa

**Datum promjene**

2021-08-12

**Stari podatak**Japan Tobacco, Inc., 2-1, Toranomom 2-chome,  
Minato-ku, Tokyo 105-8422, JP**Novi podatak**Japan Tobacco, Inc., 1-1, Toranomom 4-chome,  
Minato-ku, Tokyo 105 6927, JP

---

---

**E01218****EP2120977****Vrsta promjene**

Naziv

**Datum promjene**

2021-09-21

**Stari podatak**Anthrogenesis Corporation, Warren NJ 07059,  
US**Novi podatak**Clarity Acquisition II LLC, 7 Powder Horn Drive,  
Warren NJ 07059, US

---

---

**E01373****EP1957633****Vrsta promjene**

Naziv

**Datum promjene**

2021-09-21

**Stari podatak**Anthrogenesis Corporation, Warren NJ 07059,  
US**Novi podatak**Clarity Acquisition II LLC, 7 Powder Horn Drive,  
Warren NJ 07059, US

---

---

**E01644****EP2203176****Vrsta promjene**

Naziv

**Datum promjene**

2021-09-21

**Stari podatak**Anthrogenesis Corporation, Warren NJ 07059,  
US**Novi podatak**Clarity Acquisition II LLC, 7 Powder Horn Drive,  
Warren NJ 07059, US

---

---

**E01648****EP1992607****Vrsta promjene**

Naziv i adresa

**Datum promjene**

2021-06-01

**Stari podatak**Japan Tobacco, Inc., 2-1, Toranomom 2-chome,  
Minato-ku, Tokyo 105-8422, JP**Novi podatak**Japan Tobacco, Inc., 1-1, Toranomom 4-chome,  
Minato-ku, Tokyo 1056927, JP

---

---

**E01813****EP2430014****Vrsta promjene**

Naziv

**Datum promjene**

2021-10-28

**Stari podatak**

LIU, Hongtae, Foster CityCalifornia 94404, US

**Novi podatak**

LIU, Hongtao, Foster CityCalifornia 94404, US

---

---

**E01813****EP2430014****Vrsta promjene**

Naziv

**Datum promjene**

2021-10-28

**Stari podatak**

KIRSCHBERG, Thorstens A., Foster CityCalifornia 94404, US

**Novi podatak**

KIRSCHBERG, Thorsten A., Foster CityCalifornia 94404, US

---

---

**E01813****EP2430014****Vrsta promjene**

Naziv

**Datum promjene**

2021-10-28

**Stari podatak**

VIVIAN, RAndall W., Foster CityCalifornia 94404, US

**Novi podatak**

VIVIAN, Randall W., Foster CityCalifornia 94404, US

---

---

**E02018****EP2432948****Vrsta promjene**

Naziv i adresa

**Datum promjene**

2021-10-18

**Stari podatak**

Trimo d.d., Prijatljeva 12, 8210 Trebnje, SI

**Novi podatak**

Trimo d.o.o., Prijateljjeva cesta 12, 8210 Trebnje, SI

---

---

**E02186****EP2683375****Vrsta promjene**

Adresa

**Datum promjene**

2021-10-28

**Stari podatak**

Norgine B.V., Hogehilweg 7, 1101 CA Amsterdam ZO, NL

**Novi podatak**

Norgine B.V., Antonio Vivaldistraat 150, 1083 HP Amsterdam, NL

---

---

**E02346****EP2460806****Vrsta promjene**

Adresa

**Datum promjene**

2021-06-01

**Stari podatak**

Japan Tobacco, Inc., 2-1, Toranomom 2-chome Minato-ku, Tokyo 105-8422, JP

**Novi podatak**

Japan Tobacco, Inc., 1-1, Toranomom 4-chome Minato-ku,, Tokyo 105-6927, JP

---

---

**E03167****EP2895163****Vrsta promjene**

Adresa

**Datum promjene**

2021-10-28

**Stari podatak**

Norgine B.V., Hogehilweg 7, 1101 CA Amsterdam ZO, NL

**Novi podatak**

Norgine B.V., Antonio Vivaldistraat 150, 1083 HP Amsterdam, NL



**PRIJENOS PRAVA / PRIJENOS PRAVA / ПРЕНОС ПРАВА**

**E00320**

**EP1831154**

**Datum ugovora**

2020-12-21

**Opseg prenosa prava**

U cijelosti

**Nosilac**

Warner-Lambert Company LLC, 235 East 42nd Street, New York, NY 10017, US

**Sticalac**

Upjohn US 1 LLC, 235 East 42nd Street, New York, NY 10017, US

**E01218**

**EP2120977**

**Opseg prenosa prava**

U cijelosti

**Nosilac**

Clarity Acquisition II LLC, 7 Powder Horn Drive, Warren NJ 07059, US

**Sticalac**

Celularity Inc., 33 Technology Drive, Warren, NJ

**E01373**

**EP1957633**

**Opseg prenosa prava**

U cijelosti

**Nosilac**

Clarity Acquisition II LLC, 7 Powder Horn Drive, Warren NJ 07059, US

**Sticalac**

Celularity Inc., 33 Technology Drive, Warren, NJ

**E01442**

**EP1981892**

**Datum ugovora**

2014-04-30

**Opseg prenosa prava**

U cijelosti

**Nosilac**

UCB Pharma, S.A., 60, allée de la Recherche, 1070 Brussels, BE

**Sticalac**

UCB Biopharma SRL, 60 Allée de la Recherche, B-1070 Brussels, BE

**E01644**

**EP2203176**

**Opseg prenosa prava**

U cijelosti

**Nosilac**

Clarity Acquisition II LLC, 7 Powder Horn Drive, Warren NJ 07059, US

**Sticalac**

Celularity Inc., 33 Technology Drive, Warren, NJ

**E02662**

**EP2533960**

**Opseg prenosa prava**

U cijelosti

**Nosilac**

Mopac Systems International SA, 62, Avenue de la Liberté, L-1930 Luxemburg, LU

**Sticalac**

MAC Investments B.V., Weegschaalstraat 3, 5632 CW Eindhoven, NL

**E02822**

**EP3080103**

**Datum ugovora**

2019-10-01

**Opseg prenosa prava**

U cijelosti

**Nosilac**

Biogen MA Inc., 225 Binney Street, Cambridge, MA 02142, US

Sunesis Pharmaceuticals, Inc., 395 Oyster Point Blvd., Suite 400, South San Francisco, CA 94080, US

**Sticalac**

Biogen MA Inc., 225 Binney Street, Cambridge, MA 02142, US

**E02846**

**EP2970263**

**Datum ugovora**

2020-07-06

**Opseg prenosa prava**

U cijelosti

**Nosilac**

Abbvie Inc., 1 North Waukegan Road, North Chicago, IL 60064, US

**Sticalac**

AbbVie Bahamas Ltd., #2 Bayside Executive Park, West Bay Street & Blake Road, P.O. Box N-3910, Nassau, BS

**E02846**

**EP2970263**

**Datum ugovora**

2020-07-06

**Opseg prenosa prava**

U cijelosti

**Nosilac**

AbbVie Bahamas Ltd., #2 Bayside Executive Park, West Bay Street & Blake Road, P.O. Box N-3910, Nassau, BS

**Sticalac**

AbbVie Ireland Unlimited Company, 70 Sir John Rogerson's Quay, Dublin 2, IE

**E03273**

**EP2841575**

**Datum ugovora**

2021-05-03

**Opseg prenosa prava**

U cijelosti

**Nosilac**

MILLENNIUM PHARMACEUTICALS, INC., 40 Landsdowne Street, Cambridge, MA 02139, US

**Sticalac**

Takeda Pharmaceutical Company Limited, 1-1, Doshomachi 4-chome, Chuo-ku, Osaka-shi, Osaka, JP

**E03719**

**EP2943185**

**Opseg prenosa prava**

U cijelosti

**Nosilac**

Edgemont Pharmaceuticals LLC, 1250 Capital of Texas Hwy South Building 3 Suite 400, Austin, Texas 78746, US

**Sticalac**

Edgemont Pharmaceuticals, LLC Liquidating Trust, 1037 Raymond Blvd., Suite 1520, Newark, Nj 07102, US, US

**E03719**

**EP2943185**

**Opseg prenosa prava**

U cijelosti

**Nosilac**

Edgemont Pharmaceuticals, LLC Liquidating Trust, 1037 Raymond Blvd., Suite 1520, Newark, Nj 07102, US, US

**Sticalac**

Edgemont Pharmaceuticals, LLC Liquidating Trust, 1037 Raymond Blvd., Suite 1520, Newark, Nj 07102, US, US

**E03764**

**EP3505528**

**Opseg prenosa prava**

U cijelosti

**Nosilac**

Ionis Pharmaceuticals, Inc., 2855 Gazelle Court, Carlsbad, CA 92010, US

**Sticalac**

GLAXO GROUP LIMITED, 980 Great West Road, Brentford, Middlesex TW8 9GS, GB

**PRESTANAK PRAVA / PRESTANAK PRAVA / ПРЕСТАНАК ПРАВА**

---

---

**BAP021296****Datum prestanka važenja**

2021-11-03

**Razlog**

Patent expired

---

---

**BAP031334****Datum prestanka važenja**

2021-08-07

**Razlog**

Patent expired

---

---

**BAP031370****Datum prestanka važenja**

2021-09-28

**Razlog**

Patent expired

---

---

**BAP031371****Datum prestanka važenja**

2021-09-28

**Razlog**

Patent expired

---

---

**BAP052221****Datum prestanka važenja**

2014-01-29

**Razlog**

Prestanak važenja patenta (zbog nedostavljanja dokaza)

---

---

**BAP122905****Datum prestanka važenja**

2020-12-10

**Razlog**

Prestanak važenja patenta (zbog nedostavljanja dokaza)

---

---

**BAP122908****Datum prestanka važenja**

2020-12-10

**Razlog**

Prestanak važenja patenta (zbog nedostavljanja dokaza)

---

---

**E00106****Datum prestanka važenja**

2021-04-14

**Razlog**

Termination of validity of the patent (for non-payment of maintenance)

---

---

**E00194****Datum prestanka važenja**

2021-05-31

**Razlog**

Termination of validity of the patent (for non-payment of maintenance)

---

---

**E00260****Datum prestanka važenja**

2021-05-18

**Razlog**

Termination of validity of the patent (for non-payment of maintenance)

---

---

**E00364****Datum prestanka važenja**

2021-01-12

**Razlog**

Termination of validity of the patent (for non-payment of maintenance)

---

---

**E00527****Datum prestanka važenja**

2021-03-19

**Razlog**

Termination of validity of the patent (for non-payment of maintenance)

---

---

**E00657****Datum prestanka važenja**

2021-04-15

**Razlog**

Termination of validity of the patent (for non-payment of maintenance)

---

---

**E00672****Datum prestanka važenja**

2021-04-11

**Razlog**

Termination of validity of the patent (for non-payment of maintenance)

---

---

**E00764****Datum prestanka važenja**

2021-04-23

**Razlog**

Termination of validity of the patent (for non-payment of maintenance)

---

---

**E00891****Datum prestanka važenja**

2021-03-24

**Razlog**

Termination of validity of the patent (for non-payment of maintenance)

---

---

**E00954****Datum prestanka važenja**

2021-04-23

**Razlog**

Termination of validity of the patent (for non-payment of maintenance)

---

---

**E00965****Datum prestanka važenja**

2021-05-12

**Razlog**

Termination of validity of the patent (for non-payment of maintenance)

---

---

**E00966****Datum prestanka važenja**

2021-01-31

**Razlog**

Termination of validity of the patent (for non-payment of maintenance)

---

---

**E01144****Datum prestanka važenja**

2021-04-17

**Razlog**

Termination of validity of the patent (for non-payment of maintenance)

---

---

**E01204****Datum prestanka važenja**

2021-03-27

**Razlog**

Termination of validity of the patent (for non-payment of maintenance)

---

---

**E01210****Datum prestanka važenja**

2021-04-09

**Razlog**

Termination of validity of the patent (for non-payment of maintenance)

---

---

**E01213****Datum prestanka važenja**

2021-03-03

**Razlog**

Termination of validity of the patent (for non-payment of maintenance)

---

---

**E01255****Datum prestanka važenja**

2021-03-23

**Razlog**

Termination of validity of the patent (for non-payment of maintenance)

---

---

**E01280****Datum prestanka važenja**

2021-04-08

**Razlog**

Termination of validity of the patent (for non-payment of maintenance)

---

---

**E01336****Datum prestanka važenja**

2021-03-07

**Razlog**

Termination of validity of the patent (for non-payment of maintenance)

---

---

**E01440****Datum prestanka važenja**

2021-03-23

**Razlog**

Termination of validity of the patent (for non-payment of maintenance)

---

---

**E01520****Datum prestanka važenja**

2021-03-03

**Razlog**

Termination of validity of the patent (for non-payment of maintenance)

---

---

**E01609****Datum prestanka važenja**

2021-05-25

**Razlog**

Termination of validity of the patent (for non-payment of maintenance)

---

---

**E01622****Datum prestanka važenja**

2021-05-14

**Razlog**

Termination of validity of the patent (for non-payment of maintenance)

---

---

**E01625****Datum prestanka važenja**

2021-01-11

**Razlog**

Termination of validity of the patent (for non-payment of maintenance)

---

---

**E01631****Datum prestanka važenja**

2021-04-28

**Razlog**

Termination of validity of the patent (for non-payment of maintenance)

---

---

**E01664****Datum prestanka važenja**

2021-03-12

**Razlog**

Termination of validity of the patent (for non-payment of maintenance)

---

---

**E01666****Datum prestanka važenja**

2021-05-18

**Razlog**

Termination of validity of the patent (for non-payment of maintenance)

---

---

**E01701****Datum prestanka važenja**

2021-05-21

**Razlog**

Termination of validity of the patent (for non-payment of maintenance)

---

---

**E01766****Datum prestanka važenja**

2021-01-27

**Razlog**

Termination of validity of the patent (for non-payment of maintenance)

---

---

**E01788****Datum prestanka važenja**

2021-01-19

**Razlog**

Termination of validity of the patent (for non-payment of maintenance)

---

---

**E01931****Datum prestanka važenja**

2021-05-18

**Razlog**

Termination of validity of the patent (for non-payment of maintenance)

---

---

**E01991****Datum prestanka važenja**

2021-04-24

**Razlog**

Termination of validity of the patent (for non-payment of maintenance)

---

---

**E02019****Datum prestanka važenja**

2020-07-21

**Razlog**

Termination of validity of the patent (for non-payment of maintenance)

---

---

**E02020****Datum prestanka važenja**

2021-03-13

**Razlog**

Termination of validity of the patent (for non-payment of maintenance)

**E02053****Datum prestanka važenja**

2020-09-27

**Razlog**

Termination of validity of the patent (for non-payment of maintenance)

**E02058****Datum prestanka važenja**

2021-05-25

**Razlog**

Termination of validity of the patent (for non-payment of maintenance)

**E02114****Datum prestanka važenja**

2020-12-21

**Razlog**

Termination of validity of the patent (for non-payment of maintenance)

**E02133****Datum prestanka važenja**

2021-04-21

**Razlog**

Termination of validity of the patent (for non-payment of maintenance)

**E02158****Datum prestanka važenja**

2020-12-08

**Razlog**

Termination of validity of the patent (for non-payment of maintenance)

**E02189****Datum prestanka važenja**

2021-04-13

**Razlog**

Termination of validity of the patent (for non-payment of maintenance)

**E02195****Datum prestanka važenja**

2021-02-08

**Razlog**

Termination of validity of the patent (for non-payment of maintenance)

**E02199****Datum prestanka važenja**

2021-03-11

**Razlog**

Termination of validity of the patent (for non-payment of maintenance)

**E02295****Datum prestanka važenja**

2020-07-17

**Razlog**

Termination of validity of the patent (for non-payment of maintenance)

**E02363****Datum prestanka važenja**

2021-03-22

**Razlog**

Termination of validity of the patent (for non-payment of maintenance)

**E02407****Datum prestanka važenja**

2021-02-13

**Razlog**

Termination of validity of the patent (for non-payment of maintenance)

**E02471****Datum prestanka važenja**

2021-02-25

**Razlog**

Termination of validity of the patent (for non-payment of maintenance)

**E02478****Datum prestanka važenja**

2021-03-17

**Razlog**

Termination of validity of the patent (for non-payment of maintenance)

**E02532****Datum prestanka važenja**

2021-04-28

**Razlog**

Termination of validity of the patent (for non-payment of maintenance)



**E02538****Datum prestanka važenja**

2021-01-08

**Razlog**

Termination of validity of the patent (for non-payment of maintenance)

**E02584****Datum prestanka važenja**

2021-03-22

**Razlog**

Termination of validity of the patent (for non-payment of maintenance)

**E02701****Datum prestanka važenja**

2021-06-04

**Razlog**

Termination of validity of the patent (for non-payment of maintenance)

**E02707****Datum prestanka važenja**

2021-03-26

**Razlog**

Termination of validity of the patent (for non-payment of maintenance)

**E02712****Datum prestanka važenja**

2021-04-01

**Razlog**

Termination of validity of the patent (for non-payment of maintenance)

**E02718****Datum prestanka važenja**

2021-02-12

**Razlog**

Termination of validity of the patent (for non-payment of maintenance)

**E02737****Datum prestanka važenja**

2021-04-05

**Razlog**

Termination of validity of the patent (for non-payment of maintenance)

**E02800****Datum prestanka važenja**

2021-02-21

**Razlog**

Termination of validity of the patent (for non-payment of maintenance)

**E02837****Datum prestanka važenja**

2020-12-12

**Razlog**

Termination of validity of the patent (for non-payment of maintenance)

**E02844****Datum prestanka važenja**

2020-07-24

**Razlog**

Termination of validity of the patent (for non-payment of maintenance)

**E02847****Datum prestanka važenja**

2021-03-13

**Razlog**

Termination of validity of the patent (for non-payment of maintenance)

**E02883****Datum prestanka važenja**

2021-04-01

**Razlog**

Termination of validity of the patent (for non-payment of maintenance)

**E02940****Datum prestanka važenja**

2021-02-21

**Razlog**

Termination of validity of the patent (for non-payment of maintenance)

**E03052****Datum prestanka važenja**

2021-03-17

**Razlog**

Termination of validity of the patent (for non-payment of maintenance)

**E03086****Datum prestanka važenja**

2021-02-12

**Razlog**

Termination of validity of the patent (for non-payment of maintenance)

**E03185****Datum prestanka važenja**

2021-02-21

**Razlog**

Termination of validity of the patent (for non-payment of maintenance)

**E03190****Datum prestanka važenja**

2021-02-21

**Razlog**

Termination of validity of the patent (for non-payment of maintenance)

**E03199****Datum prestanka važenja**

2021-03-17

**Razlog**

Termination of validity of the patent (for non-payment of maintenance)

**E03253****Datum prestanka važenja**

2020-11-10

**Razlog**

Termination of validity of the patent (for non-payment of maintenance)

**E03261****Datum prestanka važenja**

2021-05-08

**Razlog**

Termination of validity of the patent (for non-payment of maintenance)

**E03290****Datum prestanka važenja**

2006-03-23

**Razlog**

Termination of validity of the patent on the complaint in EPO

**E03335****Datum prestanka važenja**

2021-04-17

**Razlog**

Termination of validity of the patent (for non-payment of maintenance)

**E03341****Datum prestanka važenja**

2021-03-14

**Razlog**

Termination of validity of the patent (for non-payment of maintenance)

**E03356****Datum prestanka važenja**

2020-08-26

**Razlog**

Termination of validity of the patent (for non-payment of maintenance)

**E03369****Datum prestanka važenja**

2021-04-29

**Razlog**

Termination of validity of the patent (for non-payment of maintenance)

**E03416****Datum prestanka važenja**

2020-10-21

**Razlog**

Termination of validity of the patent (for non-payment of maintenance)

**E03498****Datum prestanka važenja**

2021-05-31

**Razlog**

Termination of validity of the patent (for non-payment of maintenance)

**E03532****Datum prestanka važenja**

2021-06-05

**Razlog**

Termination of validity of the patent (for non-payment of maintenance)

## PONOVA OBJAVA/PONOVA OBJAVA/ΠΟΝΟΒΗΑ ΟΒЈΑΒΑ

**Prijevod izmijenjenih patentnih zahtjeva europskog patenta na bosanski/srpski/hrvatski jezik nakon prigovora (EPO)**

(11) **BA/EP1931350**

(21) **E01349** (22) 2014-02-04

(26) HR

(31) 717558 P (32) 2005-09-14 (33) US  
747273 P 2006-05-15 US  
(96) 06803523 2006-09-13

(97) 2008-06-18

(51) **A61K 31/513 (2006.01), A61K 31/44 (2006.01), A61K 31/131 (2006.01), A61P 3/10 (2006.01)**

(73) Takeda Pharmaceutical Company Limited  
Osaka-shi, Osaka 541-0045  
JP

(72) CHRISTOPHER, Ronald, J  
Carlsbad, California 92011  
US  
COVINGTON, Paul  
Wilmington, North Carolina 28409  
US

(54) **DAVANJE INHIBITORA DIPEPTIDIL PEPTIDAZE**

(57)

1. Farmaceutski pripravak koji je formuliran kao pojedinačni oblik doziranja, naznačen time što takav pojedinačni oblik doziranja sadrži 12.5 mg spoja I, pri čemu spoj I ima formulu

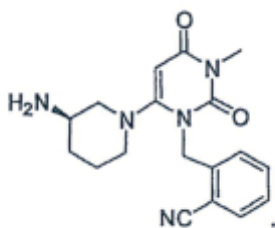

Broj ostalih patentnih zahtjeva: 46

**Prijevod izmijenjenih patentnih zahtjeva europskog patenta na bosanski/srpski/hrvatski jezik nakon prigovora (EPO)**

(11) **BA/EP2102224**

(21) **E01408** (22) 2014-04-17

(26) HR

(31) 2006327019 (32) 2006-12-04 (33) JP  
868426 P 2006-12-04 US  
(96) 07850306 2007-12-03

(97) 2009-09-23

(51) **C07H 7/04 (2006.01), A61K 31/70 (2006.01)**

(73) Mitsubishi Tanabe Pharma Corporation  
3-2-10, Dosho-machi, Chuo-ku, Osaka-shi,  
Osaka 541-8505  
JP

(72) NOMURA, Sumihiro  
Osaka 541- 8505  
JP  
KAWANISHI, Eiji  
Osaka 541- 8505  
JP

(54) **KRISTALNI OBLIK HEMIHDRATA 1-(β-D-GLUKOPIRANOZIL)-4-METIL-3-[5-(4-FLUORFENIL)-2-TIENILMETIL]BENZENA**

(57)

Kristalni oblik hemihidrata 1-(β-d-glukopiranozil)-4-metil-3-[5-(4-fluorfenil)-2-tienilmetil]benzena, **naznačen time** što ima uglavnom isti uzorak difrakcije rendgenskih zraka kao što je prikazano na SL. 1.

Broj ostalih patentnih zahtjeva: 5

**Prijevod izmijenjenih patentnih zahtjeva europskog patenta na bosanski/srpski/hrvatski jezik nakon prigovora (EPO)**

(11) **BA/EP2069374**

(21) **E01542** (22) 2014-10-14

(26) HR

(31) 817118 P (32) 2006-06-28 (33) US  
765481 2007-06-20 US  
(96) 07784499 2007-06-21

(97) 2009-06-17

(51) **C07H 7/04 (2006.01), A61K 31/70 (2006.01), A61P 3/10 (2006.01)**

(73) AstraZeneca AB  
151 85 Södertälje  
SE

(72) GOUGOUTAS, Jack, Z.  
Princeton, New Jersey 08540  
US  
LOBINGER, Hildegard  
D-93059 Regensburg  
DE  
RAMAKRISHNAN, Srividya  
Milltown, NJ 08850  
US  
DESHPANDE, Prashant, P.  
New Brunswick, New Jersey 08903  
US  
BIEN, Jeffrey, T.  
New Brunswick, New Jersey 08903  
US  
LAI, Chiajen  
New Brunswick, New Jersey 08903  
US  
WANG, Chenchi  
New Brunswick, New Jersey 08903  
US  
RIEBEL, Peter  
D-94099 Ruhstorf A.d. Rott  
DE  
GROSSO, John, Anthony  
New Brunswick, New Jersey 08903  
US  
NIRSCHL, Alexandra, A.  
Yardley, Pennsylvania 19067  
US  
SINGH, Janak  
Pennington, NJ 08534  
US  
DIMARCO, John, D.  
Princeton, New Jersey 08543  
US

(54) **KRISTALNI SOLVATI DERIVATA (1S)-1,5-ANHIDRO-1-C-((FENIL) METIL) FENIL)-D-GLUCITOLA SA ALKOHOLIMA KAO SGLT2 INHIBITORI ZA LIJEČENJE DIJABETESA**

(57)

1. Kristalna struktura spoja s formulom Ia,

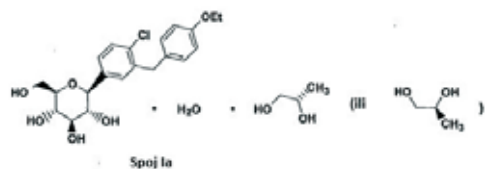

naznačena time što ima jedno ili više od sljedećeg:

a) parametre jediničnih ćelija koji su u biti jednaki sljedećem:

Dimenzije ćelije:

a = 11,2688(8)Å

b = 4,8093(3)Å

c = 46,723(3)Å

$\alpha$  = - stupnjevi

$\beta$  = - stupnjevi

$\gamma$  = - stupnjevi

prostorna skupina

= P2<sub>1</sub>2<sub>1</sub>2<sub>1</sub>

Molekule/

asimetrična

jedinica = 1

pri čemu je mjerenje navedene kristalne strukture na sobnoj temperaturi i koje je S ima djelomične atomske koordinate u biti kako je navedeno u tablici 4;

b) uzorak rendgenske difrakcije praha koji sadrži vrijednosti  $2\Theta$  ( $\text{CuK}\alpha$   $\lambda = 1,5418$  Å) izabrane iz skupine koja se sastoji od  $3,8 \pm 0,1$ ,  $7,6 \pm 0,1$ ,  $8,1 \pm 0,1$ ,  $8,7 \pm 0,1$ ,  $15,2 \pm 0,1$ ,  $15,7 \pm 0,1$ ,  $17,1 \pm 0,1$ ,  $18,9 \pm 0,1$  i  $20,1 \pm 0,1$ , na sobnoj temperaturi;

c) spektar  $^{13}\text{C}$  NMR u krutom stanju koji ima uglavnom slične položaje vrhova pri 16,2, 17,6, 39,3, 60,9, 63,3, 69,8, 76,9, 78,7, 79,4, 113,8, 123,6, 129,3, 130,5, 132,0, 135,7, 139,1 i 158,0 ppm, kao što je određeno na spektrometru 400 MHz u odnosu na TMS na nuli;

d) termogram diferencijalne pretražne kalorimetrije s endotermom u rasponu od oko 50 °C do 78 °C ili kako je prikazano na slici 7;

e) ima krivulju termalne gravimetrijske analize s gubitkom težine od oko 18,7% od približno sobne temperature do oko 240 °C ili kako je prikazano na slici 5; ili

f) ima protonsku NMR koja ima uglavnom slične položaje vrhova kako je navedeno u tablici 1A.

Broj ostalih patentnih zahtjeva: 0

**Prijevod izmijenjenih patentnih zahtjeva europskog patenta na bosanski/srpski/hrvatski jezik nakon prigovora (EPO)**

(11) **BA/EP2914296**

(21) **E02866** (22) 2018-08-30

(26) SR

(31) 201261721432 P (32) 2012-11-01 (33) US  
 201261733852 P 2012-12-05 US  
 201361767606 P 2013-02-21 US  
 201313840822 2013-03-15 US  
 201361829168 P 2013-05-30 US  
 201361836088 P 2013-06-17 US  
 201361863365 P 2013-08-07 US  
 201361888454 P 2013-10-08 US

(96) 13792144.1 2013-11-01

(97) 2015-09-09

(51) **A61K 45/06** , **A61K 31/00** , **A61K 31/52** , **A61P 35/00** , **A61P 35/02** , **G01N 33/574**

(73) Infinity Pharmaceuticals, Inc.  
 780 Memorial Drive Cambridge, MA 02139  
 US

(72) STERN, Howard M.  
 50 Evelyn Rd. Waban, MA 02468  
 US  
 KUTOK, Jeffery L.  
 9 Oak Hill Road Natick, MA 01760  
 US

(74) Dragan Mićunović  
 Branilaca Sarajeva 10, 71000 Sarajevo  
 BA

(54) **LIJEČENJE KANCERA KORIŠĆENJEM MODULATORA IZOFORMI PI3 KINAZE**

(57)

1. Jedinjenje koje ima sledeću strukturu:

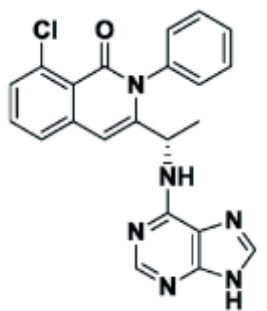

ili njegova farmaceutske prihvatljiva so, solvat, hidrat, ko-kristal, klatrat ili polimorf, za upotrebu u lečenju hematološkog maligniteta kod subjekta, pri čemu je jedinjenje formulisano za administraciju pri dozi od 25, 30, 35, 40, 45 ili 50 mg BID.

Broj ostalih patentnih zahtjeva: 31

**Ponovno štampanje kompletnog BA-T dokumenta**

(11) **BA/EP3339303**

(21) **E03560** (22) 2020-07-13

(26) HR

(31) 201261740596 P (32) 2012-12-21 (33) US

(96) 17206218.4 2013-12-05

(97) 2018-06-27

(51) **C07D 401/06** , **C07D 401/14** ,  
**C07D 413/14** , **C07D 403/14** ,  
**C07D 407/14** , **C07D 413/06** ,  
**C07D 471/04** , **A61P 35/00** , **A61K**  
**31/4725**

(73) Pfizer Inc.  
 235 East 42nd Street New York, NY 10017  
 US

(72) EDWARDS, Martin Paul  
 c/o Pfizer Inc. 10555 Science Center Drive  
 San Diego, CA California 92121  
 US

KUMPF, Robert Arnold  
 3280 Avenida Anacapa Carlsbad, CA  
 California 92009  
 US

KUNG, Pei-Pei  
 5504 Shannon Ridge Lane San Diego, CA  
 California 92130  
 US

MCALPINE, Indrawan James  
 7190 Calabria Court Unit C San Diego, CA  
 California 92122  
 US

NINKOVIC, Sacha  
 8902 Nottingham Place La Jolla, CA  
 California 92037  
 US

RUI, Eugene Yuanjin  
 11254 Caminito Corriente San Diego, CA  
 California 92128  
 US

SUTTON, Scott Channing  
 11660 Weatherwood Place San Diego, CA  
 California 92131  
 US

TATLOCK, John Howard  
 10220 Camino San Thomas San Diego, CA  
 California 92127  
 US

WYTHES, Martin James  
 c/o Pfizer Inc. 10555 Science Center Drive

San Diego, CA California 92121  
 US  
 ZEHNDER, Luke Raymond  
 4653 Rainier Avenue San Diego, CA  
 California 92120  
 US

(74) "INTELBIRO" d.o.o.  
 M.H. Uskufije 3, 71000 Sarajevo  
 BA

(54) **LAKTAMI KONDENZIRANI S ARILOM I HETEROARILOM**

(57)

1. Spoj formule (II-A):

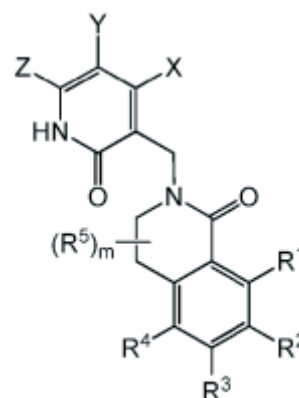

(II-A)

ili njegova farmaceutski prihvatljiva sol,

**naznačen time što:**

R<sub>1</sub> je C<sub>1</sub>-C<sub>8</sub> alkil, C<sub>1</sub>-C<sub>8</sub> alkoksi, halogen, -OH, -CN ili -NR<sub>7</sub>R<sub>8</sub>, gdje svaki navedeni C<sub>1</sub>-C<sub>8</sub> alkil ili C<sub>1</sub>-C<sub>8</sub> alkoksi može biti supstituiran s jednim ili više R<sub>21</sub>;

R<sub>2</sub> je C<sub>1</sub>-C<sub>8</sub> alkil koji može biti supstituiran s 1 do 3 R<sub>22</sub>;

R<sub>3</sub> je H, C<sub>1</sub>-C<sub>8</sub> alkil, C<sub>1</sub>-C<sub>8</sub> alkoksi, halogen, -OH, -CN ili -NR<sub>7</sub>R<sub>8</sub>, gdje svaki navedeni C<sub>1</sub>-C<sub>8</sub> alkil ili C<sub>1</sub>-C<sub>8</sub> alkoksi može biti supstituiran s jednim ili više R<sub>23</sub>;

R<sub>4</sub> se bira iz skupine koju čine H, halogen, C<sub>1</sub>-C<sub>8</sub> alkil, C<sub>3</sub>-C<sub>8</sub> cikloalkil, 3-12-eročlani heterociklil, C<sub>6</sub>-C<sub>12</sub> aril, 5-12-eročlani heteroaril, -(C<sub>1</sub>-C<sub>4</sub> alkil) R<sub>z</sub>, -OR<sub>x</sub>, -CN, -C(O)R<sub>x</sub>, -CO<sub>2</sub>R<sub>x</sub>, -C(O)NR<sub>x</sub>R<sub>y</sub>, -SR<sub>x</sub>, -SOR<sub>x</sub>, -SO<sub>2</sub>R<sub>x</sub>, -SO<sub>2</sub>NR<sub>x</sub>R<sub>y</sub>, -NO<sub>2</sub>, -NR<sub>x</sub>R<sub>y</sub>, -NR<sub>x</sub>C(O)R<sub>y</sub>, -NR<sub>x</sub>C(O)NR<sub>x</sub>R<sub>y</sub>, -NR<sub>x</sub>C(O)OR<sub>y</sub>, -NR<sub>x</sub>.SO<sub>2</sub>R<sub>y</sub>,



$-NR_9SO_2NR_9R_{10}$ ,  $-OC(O)R_x$  i  $-OC(O)NR_9R_{10}$ ;

svakog  $R_x$  i  $R_y$  se neovisno bira iz skupine koju čine H,  $C_1-C_8$  alkil,  $C_3-C_8$  cikloalkil, 3-12-eročlani heterociklil,  $C_6-C_{12}$  aril i 5-12-eročlani heteroaril; ili  $R_x$  i  $R_y$  se može uzeti zajedno s N atomom na kojeg su vezani kako bi tvorili 3-12-eročlani heterociklil ili 5-12-eročlani heteroaril prsten, od kojih svaki može sadržavati 1, 2 ili 3 dodatna heteroatoma, koje se bira između O, N i S;

svakog  $R_z$  se neovisno bira iz skupine koju čine  $C_3-C_8$  cikloalkil, 3-12-eročlani heterociklil,  $C_6-C_{12}$  aril i 5-12-eročlani heteroaril; i

gdje svaki navedeni  $C_1-C_8$  alkil u  $R_4$ ,  $R_x$  ili  $R_y$  i svaki navedeni  $C_1-C_4$  alkil u  $(C_1-C_4 \text{ alkil})R_z$  može biti supstituiran s jednim ili više  $R_{24}$ , a svaki navedeni  $C_3-C_8$  cikloalkil, 3-12-eročlani heterociklil,  $C_6-C_{12}$  aril, ili 5-12-eročlani heteroaril u  $R_4$ ,  $R_x$ ,  $R_y$ ,  $R_z$ , ili  $R_x$  i  $R_y$  uzet zajedno može biti supstituiran s jednim ili više  $R_{34}$ ;

svakog  $R_5$  se neovisno bira iz skupine koju čine halogen,  $-OH$ ,  $=O$ ,  $C_1-C_4$  alkil,  $C_1-C_4$  alkoksi,  $-CN$ ,  $-NR_9R_{10}$  i  $-C(O)NR_9R_{10}$ , gdje svaki navedeni  $C_1-C_4$  alkil ili  $C_1-C_4$  alkoksi može biti supstituiran s 1 do 3 supstituenta, koje se neovisno bira iz skupine koju čine halogen,  $-OH$ ,  $C_1-C_4$  alkoksi,  $-CN$ ,  $-NR_9R_{10}$  i  $-C(O)NR_9R_{10}$ ;

svakog  $R_7$  i  $R_8$  se neovisno bira iz skupine koju čine H,  $C_1-C_8$  alkil,  $C_3-C_8$  cikloalkil, 3-12-eročlani heterociklil,  $C_6-C_{12}$  aril, te 5-12-eročlani heteroaril; ili

$R_7$  i  $R_8$  se može uzeti zajedno s N atomom na kojeg su vezani kako bi tvorili 3-12-eročlani heterociklil ili 5-12-eročlani heteroaril, od kojih svaki može sadržavati 1, 2 ili 3 dodatna heteroatoma, koje se bira između O, N i S;

gdje svaki navedeni  $C_1-C_8$  alkil u  $R_7$  ili  $R_8$  može biti supstituiran s jednim ili više  $R_{27}$ , a svaki navedeni  $C_3-C_8$  cikloalkil, 3-12-eročlani heterociklil,  $C_6-C_{12}$  aril, ili 5-12-eročlani heteroaril u  $R_7$ ,  $R_8$ , ili  $R_7$  i  $R_8$  uzet zajedno može biti supstituiran s jednim ili više  $R_{37}$ ;

svaki  $R_9$  i  $R_{10}$  je neovisno H ili  $C_1-C_4$  alkil; ili

$R_9$  i  $R_{10}$  se može uzeti zajedno s N atomom na kojeg su vezani kako bi tvorili 3-12-eročlani heterociklil ili 5-12-eročlani heteroaril, od

kojih svaki može sadržavati 1, 2 ili 3 dodatna heteroatoma, koje se bira između O, N i S;

gdje svaki navedeni  $C_1-C_4$  alkil u  $R_9$  ili  $R_{10}$ , a svaki navedeni 3-12-eročlani heterociklil ili 5-12-eročlani heteroaril u  $R_9$  i  $R_{10}$  uzet zajedno može biti supstituiran s 1 do 3 supstituenta, koje se neovisno bira iz skupine koju čine halogen,  $-OH$ ,  $=O$ ,  $C_1-C_4$  alkil,  $C_1-C_4$  alkoksi,  $-CN$ ,  $-NH_2$ ,  $-NH(C_1-C_4 \text{ alkil})$  i  $-N(C_1-C_4 \text{ alkil})_2$ ;

m je 0 to 4;

svakog  $R_{21}$ ,  $R_{22}$ ,  $R_{23}$  i  $R_{24}$  se neovisno bira iz skupine koju čine halogen,  $C_1-C_8$  alkil,  $-CN$ ,  $=O$ ,  $-C(O)R_e$ ,  $-CO_2R_e$ ,  $-C(O)NR_eR_f$ ,  $-OR_e$ ,  $-SR_e$ ,  $-SOR_e$ ,  $-SO_2R_e$ ,  $-SO_2NR_eR_f$ ,  $-NO_2$ ,  $-NR_eR_f$ ,  $-NR_eC(O)R_f$ ,  $-NR_eC(O)NR_eR_f$ ,  $-NR_eC(O)OR_f$ ,  $-NR_eSO_2R_f$ ,  $-NR_eSO_2NR_eR_f$ ,  $-OC(O)R_e$ ,  $-OC(O)NR_eR_f$ ,  $C_3-C_8$  cikloalkil, 3-12-eročlani heterociklil,  $C_6-C_{12}$  aril i 5-12-eročlani heteroaril;

svakog  $R_8$  i  $R_f$  se neovisno bira iz skupine koju čine H,  $C_1-C_8$  alkil,  $C_3-C_8$  cikloalkil, 3-12-eročlani heterociklil,  $C_6-C_{12}$  aril i 5-12-eročlani heteroaril; ili

$R_e$  i  $R_f$  se može uzeti zajedno s N atomom na kojeg su vezani kako bi tvorili 3-12-eročlani heterociklil ili 5-12-eročlani heteroaril prsten, od kojih svaki može sadržavati 1, 2 ili 3 dodatna heteroatoma, koje se bira između O, N i S;

gdje svaki navedeni  $C_1-C_8$  alkil,  $C_3-C_8$  cikloalkil, 3-12-eročlani heterociklil,  $C_6-C_{12}$  aril ili 5-12-eročlani heteroaril u  $R_{24}$ ,  $R_e$ ,  $R_f$ , ili  $R_e$  i  $R_f$  uzet zajedno može biti supstituiran s 1 do 3 supstituenta, koje se neovisno bira iz skupine koju čine halogen,  $-OH$ ,  $=O$ ,  $C_1-C_4$  alkil,  $C_1-C_4$  alkoksi,  $C_1-C_6$  haloalkil,  $C_1-C_6$  hidroksialkil,  $C_1-C_4$  alkoksi- $C_1-C_6$  alkil,  $-CN$ ,  $-NH_2$ ,  $-NH(C_1-C_4 \text{ alkil})$  i  $-N(C_1-C_4 \text{ alkil})_2$ ;

svakog  $R_{27}$  se neovisno bira iz skupine koju čine halogen,  $-OH$ ,  $C_1-C_4$  alkoksi,  $-CN$ ,  $-NR_9R_{10}$ ,  $C_3-C_8$  cikloalkil, 3-12-eročlani heterociklil,  $C_6-C_{12}$  aril i 5-12-eročlani heteroaril, gdje svaki navedeni  $C_1-C_4$  alkoksi,  $C_3-C_8$  cikloalkil, 3-12-eročlani heterociklil,  $C_6-C_{12}$  aril ili 5-12-eročlani heteroaril može biti supstituiran s 1 do 3 supstituenta, koje se neovisno bira iz skupine koju čine halogen,  $-OH$ ,  $=O$ ,  $C_1-C_4$  alkil,  $C_1-C_4$  alkoksi,  $C_1-C_6$  haloalkil,  $C_1-C_6$  hidroksialkil,  $C_1-C_4$  alkoksi- $C_1-C_6$  alkil,  $-CN$ ,  $-NH_2$ ,  $-NH(C_1-C_4 \text{ alkil})$  i  $-N(C_1-C_4 \text{ alkil})_2$ ;

svakog  $R_{34}$  i  $R_{37}$  se neovisno bira iz skupine koju čine halogen,  $C_1-C_8$  alkil,  $-CN$ ,  $=O$ ,  $-C(O)R_c$ ,  $-CO_2R_c$ ,  $-C(O)NR_cR_d$ ,  $-OR_c$ ,  $-SR_c$ ,  $-SOR_c$ ,  $-SO_2R_c$ ,  $-SO_2NR_cR_d$ ,  $-NO_2$ ,  $-NR_cR_d$ ,  $-NR_cC(O)R_d$ ,  $-NR_cC(O)NR_cR_d$ ,  $-NR_cC(O)OR_d$ ,  $-NR_cSO_2R_d$ ,  $-NR_cSO_2NR_cR_d$ ,  $-OC(O)R_c$ ,  $-OC(O)NR_cR_d$ ,  $C_3-C_8$  cikloalkil, 3-12-eročlani heterociklil,  $C_6-C_{12}$  aril i 5-12-eročlani heteroaril;

svakog  $R_c$  i  $R_d$  se neovisno bira iz skupine koju čine H,  $C_1-C_6$  alkil,  $C_3-C_8$  cikloalkil, 3-12-eročlani heterociklil,  $C_6-C_{12}$  aril i 5-12-eročlani heteroaril; ili

$R_c$  i  $R_d$  se može uzeti zajedno s N atomom na kojeg su vezani kako bi tvorili 3-12-eročlani heterociklil ili 5-12-eročlani heteroaril prsten, od kojih svaki može sadržavati 1, 2 ili 3 dodatna heteroatoma, koje se bira između O, N i S;

gdje svaki navedeni  $C_1-C_8$  alkil,  $C_1-C_8$  cikloalkil, 3-12-eročlani heterociklil,  $C_6-C_{12}$  aril ili 5-12-eročlani heteroaril u  $R_{34}$ ,  $R_{37}$ ,  $R_c$ ,  $R_d$ , ili  $R_c$  i  $R_d$  uzet zajedno može biti supstituiran s 1 do 3 supstituenta, koje se neovisno bira iz skupine koju čine halogen,  $-OH$ ,  $=O$ ,  $C_1-C_4$  alkil,  $C_1-C_4$  alkoksi,  $C_1-C_6$  haloalkil,  $C_1-C_6$  hidroksialkil,  $C_1-C_4$  alkoksi- $C_1-C_6$  alkil,  $-CN$ ,  $-NH_2$ ,  $-NH(C_1-C_4$  alkil) i  $-N(C_1-C_4$  alkil)<sub>2</sub>;

X i Z se neovisno bira iz skupine koju čine H,  $C_1-C_8$  alkil,  $C_2-C_8$  alkenil,  $C_2-C_8$  alkinil,  $C_3-C_8$  cikloalkil, 3-12-eročlani heterociklil,  $C_6-C_{12}$  aril, 5-12-eročlani heteroaril, halogen, CN,  $-C(O)R_a$ ,  $-CO_2R_a$ ,  $-C(O)NR_aR_b$ ,  $-SR_a$ ,  $-SOR_a$ ,  $-SO_2R_a$ ,  $-SO_2NR_aR_b$ ,  $-NO_2$ ,  $-NR_aR_b$ ,  $-NR_aC(O)R_b$ ,  $-NR_aC(O)NR_aR_b$ ,  $-NR_aC(O)OR_a$ ,  $-NR_aSO_2R_b$ ,  $-NR_aSO_2NR_aR_b$ ,  $-OR_a$ ,  $-OC(O)R_a$  ili  $-OC(O)NR_aR_b$ ;

gdje svaki navedeni  $C_1-C_8$  alkil,  $C_2-C_8$  alkenil,  $C_2-C_8$  alkinil,  $C_3-C_8$  cikloalkil, 3-12-eročlani heterociklil,  $C_6-C_{12}$  aril ili 5-12-eročlani heteroarilna skupina mogu biti supstituirani s jednim ili više supstituenti, koje se neovisno bira iz skupine koju čine halogen,  $-CN$ ,  $-C(O)R_a$ ,  $-CO_2R_a$ ,  $-C(O)NR_aR_b$ ,  $-SR_a$ ,  $-SOR_a$ ,  $-SO_2R_a$ ,  $-SO_2NR_aR_b$ ,  $-NO_2$ ,  $-NR_aR_b$ ,  $-NR_aC(O)R_b$ ,  $-NR_aC(O)NR_aR_b$ ,  $-NR_aC(O)OR_a$ ,  $-NR_aSO_2R_b$ ,  $-NR_aSO_2NR_aR_b$ ,  $-OR_a$ ,  $-OC(O)R_a$ ,  $-OC(O)NR_aR_b$ ,  $C_3-C_8$  cikloalkil, 3-12-eročlani heterociklil,  $C_6-C_{12}$  aril, te 5-12-eročlani heteroaril;

svaki  $R_a$  i  $R_b$  je neovisno H,  $C_1-C_8$  alkil,  $C_2-C_8$  alkenil,  $C_2-C_8$  alkinil,  $C_3-C_8$  cikloalkil,

3-12-eročlani heterociklil,  $C_6-C_{12}$  aril ili 5-12-eročlani heteroaril, gdje svaki navedeni  $C_1-C_8$  alkil,  $C_2-C_8$  alkenil,  $C_2-C_8$  alkinil,  $C_3-C_8$  cikloalkil, 3-12-eročlani heterociklil,  $C_6-C_{12}$  aril i 5-12-eročlani heteroaril može biti supstituiran s jednim ili više supstituenti, koje se neovisno bira iz skupine koju čine halogen,  $C_1-C_4$  alkil,  $-OR_{14}$ ,  $-NR_{142}$ ,  $-CO_2R_{14}$ ,  $-C(O)NR_{142}$ ,  $-SO_2R_{14}$  i  $-SO_2NR_{142}$ , gdje svaki  $R_{14}$  je neovisno H ili  $C_1-C_4$  alkil; ili

$R_a$  i  $R_b$  se može uzeti zajedno s N atomom na kojeg su vezani kako bi tvorili 3-12-eročlani heterociklil ili 5-12-eročlani heteroaril, od kojih svaki može sadržavati 1, 2 ili 3 dodatna heteroatoma, koje se bira između O, N i S, **naznačen time** što navedeni heterociklil ili heteroaril može biti supstituiran s jednim ili više supstituenti, koje se neovisno bira iz skupine koju čine halogen,  $-OH$ ,  $=O$ ,  $C_1-C_4$  alkil,  $C_1-C_4$  alkoksi,  $C_1-C_6$  haloalkil,  $C_1-C_6$  hidroksialkil,  $C_1-C_4$  alkoksi- $C_1-C_6$  alkil,  $-CN$ ,  $-NH_2$ ,  $-NH(C_1-C_4$  alkil) i  $-N(C_1-C_4$  alkil)<sub>2</sub>; i

Y je H, halogen,  $-OH$  ili  $C_1-C_4$  alkoksi.

Broj ostalih patentnih zahtjeva: 11

**Ponovno štampanje kompletnog BA-T dokumenta**(11) **BA/EP3277677**(21) **E03840** (22) 2021-05-12

(26) SR

(31) 201505429 (32) 2015-03-30 (33) GB  
201512829 2015-07-21 GB

(96) 16713043.4 2016-03-24

(97) 2018-02-07

(51) **C07D 403/12** , **C07D 401/14** ,  
**C07D 413/14** , **C07D 401/12** ,  
**C07D 403/14** , **C07D 413/12** ,  
**C07D 417/12** , **C07D 417/14** ,  
**C07D 471/04** , **C07D 487/04** ,  
**C07D 207/14** , **A61K 31/40** , **A61P**  
**35/00**

(73) Mission Therapeutics Limited  
 Babraham Hall Babraham Cambridge  
 CB22 3AT  
 GB

(72) JONES, Alison  
 c/o Mission Therapeutics Limited Moneta  
 (Building 280) Babraham Research  
 Campus Cambridge Cambridgeshire CB22  
 3AT  
 GB  
 KEMP, Mark  
 c/o Mission Therapeutics Limited Moneta  
 (Building 280) Babraham Research  
 Campus Cambridge Cambridgeshire CB22  
 3AT  
 GB  
 STOCKLEY, Martin  
 c/o Mission Therapeutics Limited Moneta  
 (Building 280) Babraham Research  
 Campus Cambridge Cambridgeshire CB22  
 3AT  
 GB  
 GIBSON, Karl  
 c/o Sandexis LLP Innovation House  
 Discovery Park Ramsgate Road Sandwich  
 Kent CT13 9ND  
 GB  
 WHITLOCK, Gavin  
 c/o Sandexis LLP Innovation House  
 Discovery Park Ramsgate Road Sandwich  
 Kent CT13 9ND  
 GB

(74) "ŽIVKO MIJATOVIĆ & PARTNERS" d.o.o.  
 Sarajevo

M.H. Uskufije 3, 71000 Sarajevo  
 BA

(54) **JEDINJENJA 1-CIJANO-PIROLIDINA  
 KAO INHIBITORI USP30**

(57)

1. Jedinjenje formule (II)

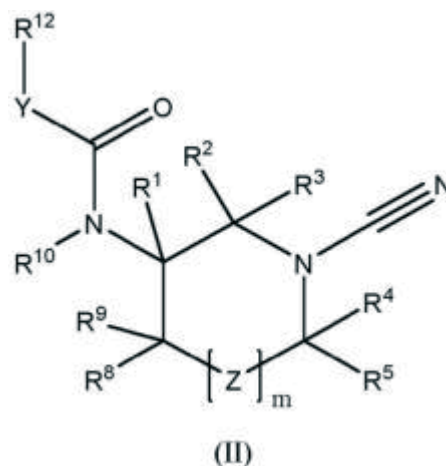

njegov tautomer, ili farmaceutski prihvatljiva so pomenutog jedinjenja ili tautomera, gde:

m je 0 ili 1;

gde m je 1, Z je -C(R<sub>6</sub>)(R<sub>7</sub>)-;

R<sub>2</sub> predstavlja atom vodonika, opciono supstituisani C<sub>1</sub>-C<sub>6</sub> alkil, ili C<sub>1</sub>-C<sub>6</sub> alkoksi grupu;

R<sub>3</sub>, R<sub>4</sub> i R<sub>5</sub> svaki nezavisno predstavlja atom vodonika, opciono supstituisani C<sub>1</sub>-C<sub>3</sub> alkil, ili C<sub>1</sub>-C<sub>3</sub> alkoksi grupu;

R<sub>1</sub>, R<sub>6</sub>, R<sub>7</sub> i R<sub>8</sub> svaki nezavisno predstavlja atom vodonika, atom fluora, cijano, hidroksil, opciono supstituisani C<sub>1</sub>-C<sub>3</sub> alkil, ili C<sub>1</sub>-C<sub>3</sub> alkoksi grupu;

R<sub>9</sub> predstavlja atom vodonika, atom fluora, cijano, hidroksil, C<sub>1</sub>-C<sub>6</sub> alkil, C<sub>1</sub>-C<sub>3</sub> alkoksi grupu, ili 3 do 8-člani cikloalkil prsten, ili oblike heterocikličnog prstena sa R<sub>10</sub>;

R<sub>10</sub> predstavlja atom vodonika, opciono supstituisani C<sub>1-6</sub> alkil, ili oblike heterocikličnog prstena sa R<sub>9</sub>, ili oblike monocikličnog prstena sa R<sub>11</sub>;

Y predstavlja kovalentu vezu, -(C<sub>0</sub>-C<sub>3</sub>)-alkilen-N(R<sub>11</sub>)-(C<sub>0</sub>-C<sub>3</sub>)-alkilen ili C<sub>1</sub>-C<sub>3</sub> alkilen;

R<sub>11</sub> predstavlja atom vodonika, C<sub>1</sub>-C<sub>6</sub> alkil, ili oblike monocikličnog prstena sa R<sub>10</sub>;

R<sub>11</sub> predstavlja supstituisani monociklični, opciono supstituisani biciklični ili opciono supstituisani triciklični 3 do 14-člani heteroaril, heterociklil, ili cikloalkil prsten;

gde R<sub>12</sub>, kada je supstituisan, je supstituisan sa jednim ili više -Q<sub>1</sub>-(R<sub>13</sub>)<sub>p</sub>, gde:

p je 0 ili 1;

Q<sub>1</sub> predstavlja atom halogena, cijano, okso, hidroksil, kovalentnu vezu, -C<sub>0</sub>-C<sub>3</sub> alkilen-NR<sub>14</sub><sup>-</sup>, -C<sub>0</sub>-C<sub>3</sub> alkilen-NR<sub>14</sub>R<sub>15</sub>, -C<sub>0</sub>-C<sub>3</sub> alkilen-CONR<sub>14</sub><sup>-</sup>, -C<sub>0</sub>-C<sub>3</sub> alkilen-NR<sub>14</sub>CO<sup>-</sup>, -C<sub>0</sub>-C<sub>3</sub> alkilen-NR<sub>14</sub>SO<sub>2</sub><sup>-</sup>, atom kiseonika, -C<sub>0</sub>-C<sub>3</sub> alkilen-CO<sup>-</sup>, -C<sub>0</sub>-C<sub>3</sub> alkilen-S(O)<sup>-</sup>, -C<sub>0</sub>-C<sub>3</sub> alkilen-SO<sub>2</sub>NR<sub>14</sub>, -C<sub>0</sub>-C<sub>3</sub> alkilen-SO<sub>2</sub>NR<sub>14</sub>R<sub>15</sub>, -C<sub>1</sub>-C<sub>6</sub> alkoksi, C<sub>1</sub>-C<sub>6</sub> haloalkoksi, C<sub>1</sub>-C<sub>6</sub> hidroksialkil, -C<sub>0</sub>-C<sub>3</sub> alkilen-SO<sub>2</sub>R<sub>14</sub>, -C<sub>0</sub>-C<sub>3</sub> alkilen-NR<sub>14</sub>COR<sub>15</sub>, -C<sub>0</sub>-C<sub>3</sub> alkilen-NR<sub>14</sub>CONR<sub>15</sub>R<sub>16</sub>, -C<sub>0</sub>-C<sub>3</sub> alkilen-NR<sub>14</sub>SO<sub>2</sub>NR<sub>15</sub>R<sub>16</sub>, -C<sub>0</sub>-C<sub>3</sub> alkilen-CONR<sub>14</sub>R<sub>15</sub>, -C<sub>0</sub>-C<sub>3</sub> alkilen-CO<sub>2</sub>R<sub>14</sub>, -C<sub>0</sub>-C<sub>3</sub> alkilen-NR<sub>14</sub>CO<sub>2</sub>R<sub>15</sub>, -C<sub>0</sub>-C<sub>3</sub> alkilen-SO<sub>2</sub>NR<sub>14</sub>R<sub>15</sub>, -C<sub>0</sub>-C<sub>3</sub> alkilen-C(O)R<sub>14</sub> i -C<sub>0</sub>-C<sub>3</sub> alkilen-NR<sub>14</sub>SO<sub>2</sub>R<sub>15</sub>, NO<sub>2</sub>, C<sub>1</sub>-C<sub>6</sub> alkilen, -C<sub>2</sub>-C<sub>6</sub> alkenilen, ili opciono supstituisanu -C<sub>1</sub>-C<sub>6</sub> alkil grupu;

q je 0, 1 ili 2;

R<sub>14</sub>, R<sub>15</sub> i R<sub>16</sub> svaki nezavisno predstavlja atom vodonika, C<sub>1</sub>-C<sub>6</sub> alkil, ili C<sub>1</sub>-C<sub>6</sub> alkilen grupu; gde p je 1, R<sub>13</sub> predstavlja 4 do 10-člani heteroaril, heterociklil, aril, ili 3 do 8-člani cikloalkil prsten; gde R<sub>13</sub> može biti opciono supstituisani jednim ili više supstituenata izabranih između halogen, C<sub>1</sub>-C<sub>6</sub> haloalkil, C<sub>1</sub>-C<sub>6</sub> alkoksi, C<sub>1</sub>-C<sub>6</sub> haloalkoksi, C<sub>1</sub>-C<sub>6</sub> alkil, C<sub>2</sub>-C<sub>6</sub> alkenil, C<sub>2</sub>-C<sub>6</sub> alkinil, C<sub>1</sub>-C<sub>6</sub> hidroksialkil, okso, cijano, -Q<sub>2</sub>-R<sub>17</sub>, -Q<sub>2</sub>-NR<sub>17</sub>CONR<sub>18</sub>R<sub>19</sub>, -Q<sub>2</sub>-NR<sub>17</sub>R<sub>18</sub>, -Q<sub>2</sub>-COR<sub>17</sub>, -Q<sub>2</sub>-NR<sub>17</sub>COR<sub>18</sub>, -Q<sub>2</sub>-NR<sub>17</sub>CO<sub>2</sub>R<sub>18</sub>, -Q<sub>2</sub>-SO<sub>2</sub>R<sub>17</sub>, Q<sub>2</sub>-CONR<sub>17</sub>R<sub>18</sub>, -Q<sub>2</sub>-CO<sub>2</sub>R<sub>17</sub>, -Q<sub>2</sub>-SO<sub>2</sub>NR<sub>17</sub>R<sub>18</sub>, -Q<sub>2</sub>-NR<sub>17</sub>SO<sub>2</sub>R<sub>18</sub>, heterociklični, cikloalkil, heteroaril, i aril; gde pomenuti heterociklični, cikloalkil, heteroaril i aril prstenovi mogu biti opciono supstituisani sa jednim ili više supstituenata, koji mogu biti isti ili različiti, izabrani između Cl, F, OMe, Me, COCH<sub>3</sub>, CONH<sub>2</sub>, NHC(O)CH(CH<sub>3</sub>)<sub>2</sub>, i CO<sub>2</sub>CH<sub>2</sub>CH<sub>3</sub>; Q<sub>2</sub> predstavlja kovalentnu vezu, atom kiseonika, -CO<sup>-</sup>, ili C<sub>1</sub>-C<sub>6</sub> alkilen ili C<sub>2</sub>-C<sub>6</sub> alkenilen grupu; R<sub>16</sub>, R<sub>17</sub>, R<sub>18</sub> svaki nezavisno predstavlja vodonik, C<sub>1</sub>-C<sub>6</sub> alkil, heterociklični, heteroaril, aril, ili cikloalkil; i gde opcioni supstituenti alkila R<sub>1</sub>, R<sub>2</sub>, R<sub>3</sub>, R<sub>4</sub>, R<sub>5</sub>, R<sub>6</sub>, R<sub>7</sub>, R<sub>8</sub>, R<sub>10</sub> i Q<sub>1</sub>, koji mogu biti isti ili različiti, su izabrani između C<sub>1</sub>-C<sub>3</sub> alkoksi, halogen, hidroksil, tiol, cijano, amino, amido, nitro i SF<sub>5</sub>.

## Prijevod izmijenjenih patentnih zahtjeva europskog patenta na bosanski/srpski/hrvatski jezik nakon procedure ograničenja (EPO)

(11) **BA/EP1586571**

(21) **E00099** (22) 2008-10-08

(31) 553571 P (32) 2004-03-15 (33) US  
629524 P 2004-11-18 US

(96) 04258153 2004-12-21

(97) 2005-10-19

(51) **C07D 401/04 (2006.01), C07D 401/12 (2006.01), C07D 401/14 (2006.01), A61K 31/506 (2006.01), A61P 3/10 (2006.01), A61P 35/00 (2006.01)**

(73) Takeda Pharmaceutical Company Limited  
1-1, Doshomachi 4-chome Chuo-ku, Osaka-shi, Osaka 541-0045  
JP

(72) Feng, Jun

US

Gwaltney, II, Stephen, L.

US

Stafford, Jeffrey A.

US

Zhang, Zhiyuan

US

ELDER, Bruce J.c/o Albany Molecular Research Inc.

US

ISBESTER, Paul K.c/o Albany Molecular Research Inc.

US

PALMER, Grant J.c/o Albany Molecular Research Inc.

US

SALSBURY, Jonathon S.c/o Albany Molecular Research Inc.

US

ULYSEE, Luckner G.c/o Albany Molecular Research Inc.

US

(74) "ŽIVKO MIJATOVIĆ & PARTNERS" d.o.o.  
Sarajevo

M.H. Uskufije 3, 71000 Sarajevo

BA

(54) **INHIBITORI DIPEPTIDIL PEPTIDAZE**

(57)

Jedinjenje naznačeno time što je izabrano iz grupe koju čine:

2-{6-[3-Amino-piperidin-1-il]-3-metil-2,4-dioksa-3,4-dihidro-2H-pirimidin-1-ilmetil}-benzonitril; i

2-[6-(3-Amino-piperidin-1-il)-3-metil-2,4-dioksa-3,4-dihidro-2H-pirimidin-1-ilmetil]-4-fluoro-benzonitril.

Broj ostalih patentnih zahtjeva: 25

Broj ostalih patentnih zahtjeva: 30

**ZAHTEVI ZA IZDAVANJE SVJEDODŽBI**  
**ZAHTEVI ZA IZDAVANJE SVJEDODŽBI**  
**ЗАХТЈЕВИ ЗА ИЗДАВАЊЕ СВЈЕДОЏБИ**

---

(21) **0006** (22) 2014-07-25  
 (43) 2021-12-31

(68) E00634

(54) SINERGISTIČKI FUNGICIDNI PRIPRAVCI

(95) **IZOPIRAZAM I DIFENOKONAZOL**

(92) 12.03.3-14646/13; 2014-01-29; BA

(71) Syngenta Participations AG  
 Schwarzwaldallee 215, CH-4058 Basel  
 CH

(74) "LINEA SERVICES" d.o.o.  
 Maršala Tita 29/IV, 71000 Sarajevo  
 BA

---

(21) **0037** (22) 2018-07-02  
 (43) 2021-12-31

(68) E02009

(54) INHIBITORI REPLIKACIJE VIRUSA  
 HEPATITISA C

(95) **GRAZOPREVIR I ELBASVIR**

(92) 04-07.3-1-3382/17; 2018-03-07; BA

(71) Merck Sharp & Dohme Corp.  
 126 East Lincoln Avenue, Rahway,  
 NJ 07065-0907  
 US

(74) "ŽIVKO MIJATOVIĆ & PARTNERS"  
 d.o.o. Sarajevo  
 M.H. Uskufije 3, 71000 Sarajevo  
 BA

---

(21) **0050** (22) 2020-09-10  
 (43) 2021-12-31

(68) E01538

(54) LJUDSKA ANTI-IL-23 ANTITIJELA,  
 PRIPRAVCI, POSTUPCI I UPOTREBE

(95) **GUSELKUMAB**

(92) 04-07.3-1-10995/18; 2020-03-16; BA

(71) Janssen Biotech, Inc.  
 800/850 Ridgeview Drive, Horsham,  
 PA 19044  
 US

(74) "LINEA SERVICES" d.o.o.  
 Maršala Tita 29/IV, 71000 Sarajevo  
 BA

---



---

(21) **0051** (22) 2020-09-30  
 (43) 2021-12-31

(68) E02472

(54) NOVA TRICIKLIČNA JEDINJENJA

(95) **UPADACITINIB ILI NJEGOVA**  
**FARMACEUTSKI PRIHVATLJIVA SO**

(92) 04-07.3-1-10853/19; 2020-07-22; BA

(71) AbbVie Inc.  
 1 North Waukegan Road, North Chicago,  
 Illinois 60064  
 US

(74) "PETOŠEVIĆ" d.o.o.  
 Željeznička broj 20, 71000 Sarajevo  
 BA

---

(21) **0052** (22) 2021-10-15  
 (43) 2021-12-31

(68) E03298

(54) PARAZITICIDNE KOMBINACIJE  
 SPIROCIKLIČNOG IZOKSAZOLINA

(95) **PIRANTEL EMBONAT**

(92) UP-I-06-2-20/21-278/21 J.B.; 2021-05-04;  
 BA

(71) Zoetis Services LLC  
 10 Sylvan Way Parsippany, NJ 07054  
 US

(74) "INTELBIRO" d.o.o.  
 M.H. Uskufije 3, 71000 Sarajevo  
 BA

---

**ODBIJANJE ZAHTJEVA ZA IZDAVANJE SVJEDODŽBI  
ODBIJANJE ZAHTJEVA ZA IZDAVANJE SVJEDODŽBI  
ОДБИЈЕЊЕ ЗАХТЈЕВА ЗА ИЗДАВАЊЕ СВЈЕДОЏБИ**

---

---

- (21) **0004** (22) 2013-01-08  
(43) 2021-12-31
- (68) E00852
- (54) POLIVALENTNI PRIPRAVAK KONJUGATA  
PMEUMOKOKNOG POLISAHARIDA S  
PROTEINOM
- (95) **13 - PNEUMOKOKNA POLISAHARIDNA  
KONJUGIRANA VAKCINA (13 -  
VALENTNA, ADSORBIRANA)**
- (92) 04-07.1-4031/11; 2012-09-18; BA
- (71) Wyeth LLC  
Madison, NJ 07940  
US
- (74) "INTELBIRO" d.o.o.  
M.H. Uskufije 3, 71000 Sarajevo  
BA  
Datum donošenja rješenja: 2021-10-15



**RJEŠENJE O IZDAVANJU SVJEDODŽBI  
RJEŠENJE O IZDAVANJU SVJEDODŽBI  
РЈЕШЕЊЕ О ИЗДАВАЊУ СВЈЕДОЏБИ**

- 
- (21) **0007** (22) 2014-08-07  
(43) 2021-12-31
- (68) E00961
- (54) FORMULACIJA ANTITIJELA U HISTIDIN-  
ACETAT PUFERU
- (95) **PERTUZUMAB**
- (92) 04-07.9-3428/13; 2014-05-30; BA
- (71) GENENTECH, Inc.  
1 DNA Way, South San Francisco, CA  
94080-4990,  
US
- (74) "PETOŠEVIĆ" d.o.o.  
Željeznička broj 20, 71000 Sarajevo  
BA
- (11) SDZ20210007 2021-10-22
- (94) 7 godina, 7 mjeseci i 8 dana
- (73) GENENTECH, Inc.  
1 DNA Way, South San Francisco, CA  
94080-4990,  
US

**OBJAVA PROMJENA (SVJEDODŽBE)**  
**OBJAVA PROMJENA (SVJEDODŽBE)**  
**ОБЈАВА ПРОМЈЕНА (СВЈЕДОЏБЕ)**

---

---

**SDZ20190030**

**EP1761528**

**Vrsta promjene**

Adresa

**Datum promjene**

2021-08-18

**Stari podatak**

Japan Tobacco, Inc., 2-1, Toranomom 2-chome  
Minato-ku, Tokyo 105-8422, JP

**Novi podatak**

Japan Tobacco, Inc., 1-1, Toranomom 4-chome,  
Minato-ku, Tokyo 105 6927, JP

**INDUSTRIJSKI DIZAJN**

**INDUSTRIJSKI DIZAJN**

**ИНДУСТРИЈСКИ ДИЗАЈН**

**INDUSTRIAL DESIGNS**

## OBJAVA INDUSTRIJSKOG DIZAJNA-OBJAVA INDUSTRIJSKOG DIZAJNA ОБЈАВА ИНДУСТРИЈСКОГ ДИЗАЈНА

Bibliografski podaci svrstani su prema rastućem registarskom broju industrijskog dizajna

Podaci su popraćeni INID kodom/Internationally agreed Numbers for the Identification of Data/(br. u zagradi)  
za identifikaciju podataka o patentima a prema standardu WIPO ST.80.

Prikaz redosleda podataka u objavljenom industrijskom dizajnu je slijedeći:

(11) **Registarski broj industrijskog dizajna** (15) Datum registracije industrijskog dizajna

(21) Registarski broj prijave industrijskog dizajna (22) Datum podnošenja prijave ind. dizajna

(73) **Nosilac(oci) industrijskog dizajna**

(72) Autor(i) industrijskog dizajna

(30,23) Podaci o unijskom pravu prvenstva (broj prioritetne prijave, datum podnošenja i država)

(18) Datum do kojeg važi priznato pravo industrijskog dizajna

(54) **Naziv predmeta zaštite**

(55) PRIKAZ PREDMETA  
ZAŠTITE

(57) Opis karakterističnih obilježja predmeta zaštite, uključujući i naznaku boja

(51) **Međunarodna klasifikacija za industrijski dizajn prema Lokarnskom aranžmanu**

(28) Predmet prijave-dvodimenzionalan ili trodimenzionalan; ukupan broj predmeta zaštite

(74) Zastupnik(ici)

STRUKTURA REGISTRARSKOG BROJA DIZAJNA  
STRUKTURA REGISTRACIJSKOG BROJA DIZAJNA  
СТРУКТУРА РЕГИСТАРСКОГ БРОЈА ДИЗАЈНА

**BA D 97 0001**



(11) BAD21821 (15) 10/12/2021

(21) BAD21821A (22) 17/02/2021

(73) AHM d.o.o. Lukavac,  
Partizanski put bb,  
75300 Lukavac, BA

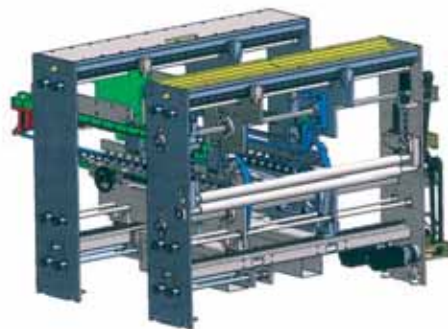

S.L.1.3

(72) Hajrudin Hamzić,  
Grbavička 60,  
71000 Sarajevo, BA



S.L.2.1

(30) Nije zatraženo

(18) 17/02/2026

(54) Mašina za izradu kartonske ambalaže

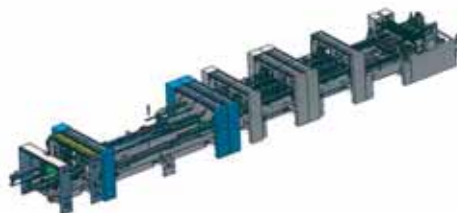

S.L.2.2

(55)

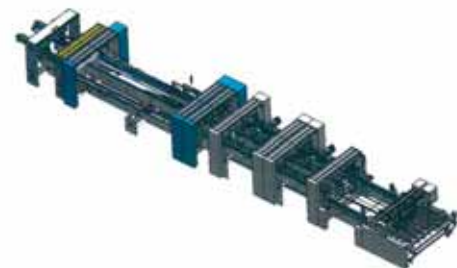

S.L.2.3

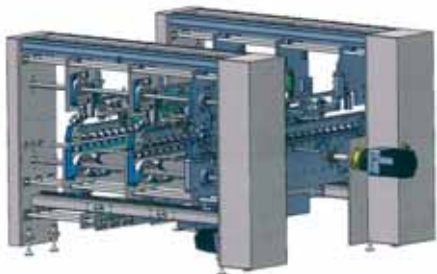

S.L.1.1

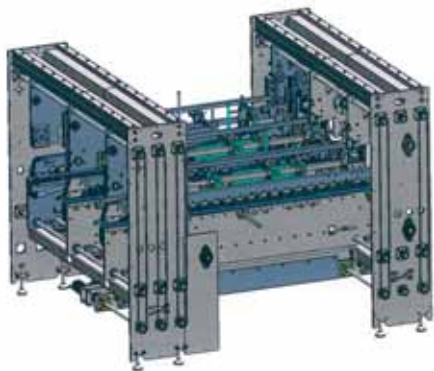

S.L.1.2

(51) 15-09

(28) 3D 2

(74) Advokat dr Jovan Šarac,  
Karađorđeva 21,  
71123 Istočno Sarajevo, BA



(11) BAD21825 (15) 22/10/2021

(21) BAD21825A (22) 10/05/2021

(73) DEPLAST d.o.o. TUZLA,  
Ul. Vukovarska br.69,  
75000 Tuzla, BA

(72) PIRIĆ DEMIREL,  
Vukovarska 69,  
75000 Tuzla, BA

KOČAN HARSEN,  
Ivana Gorana Kovačića 6,  
71000 Sarajevo, BA

(30) Nije zatraženo

(18) 10/05/2026

(54) ALUMINIJSKI PROFIL I ALUMINIJSKI  
MONTAŽNI ELEMENTI ZA OGRADU

(55)

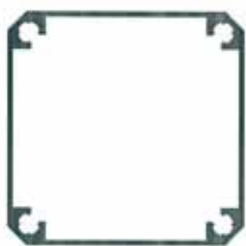

S.L.1.1



S.L.2.1

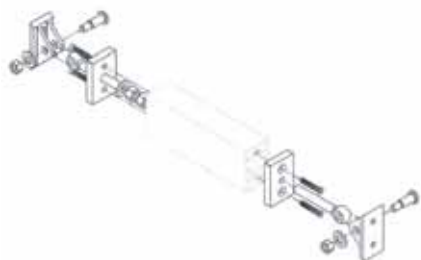

S.L.2.2

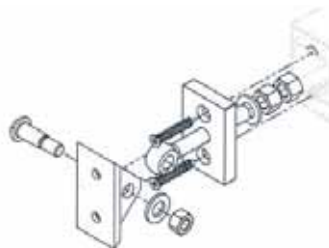

S.L.2.3

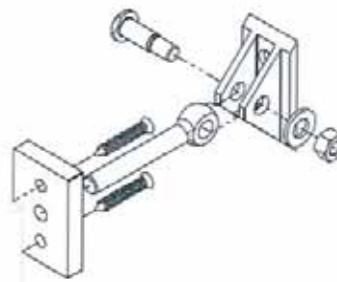

S.L.2.4

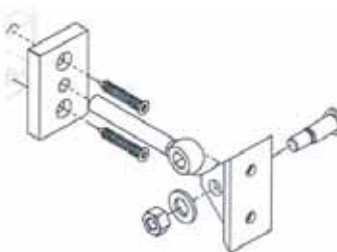

S.L.2.5

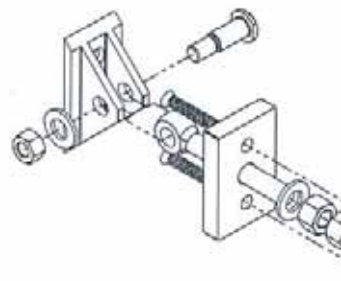

S.L.2.6

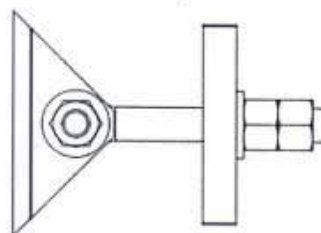

S.L.2.7

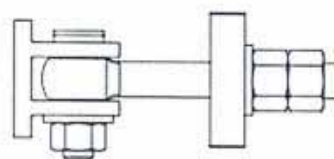

S.L.2.8

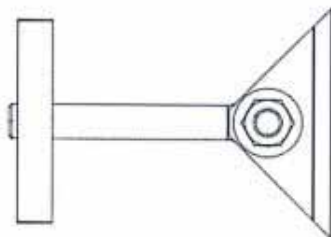

S.L.2.9

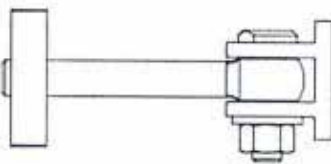

S.L.2.10

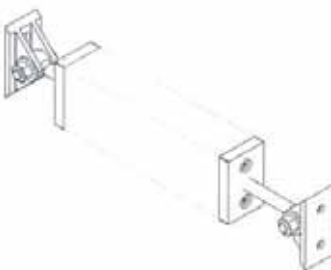

S.L.2.11

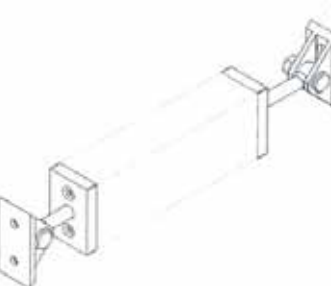

S.L.2.12

**(51) 25-01;02.**

**(28) 3D 2**

**(74) Nema zastupnika**

**INDEX PREMA RASTUĆEM REGISTRARSKOM BROJU IND. DIZAJNA**  
**INDEX PREMA RASTUĆEM REGISTRACIJSKOM BROJU IND. DIZAJNA**  
**ИНДЕКС ПРЕМА РАСТУЋЕМ РЕГИСТАРСКОМ БРОЈУ ИНД. ДИЗАЈНА**

**Registarski broj industrijskoga dizajna**  
**Registracijski broj industrijskoga dizajna**  
**Регистарски број индустријског дизајна**

**BAD21821**  
**BAD21825**

**INDEX PREMA MEĐUNARODNOJ KLASIFIKACIJI ZA IND.DIZAJN**  
**INDEX PREMA MEĐUNARODNOJ KLASIFIKACIJI ZA IND.DIZAJN**  
**ИНДЕКС ПРЕМА МЕЂУНАРОДНОЈ КЛАСИФИКАЦИЈИ ЗА ИНД.ДИЗАЈН**

**Međ.klasifikacija za I.D prema Lokarnskom sporazumu**  
**Međ.klasifikacija za I.D prema Lokarnskom sporazumu**  
**Међ.класификација за И.Д.према Локарском споразуму**

**Registarski broj I.Dizajna**  
**Registracijski broj I.Dizajna**  
**Регистарски број И.Дизајна**

**15-09**

**BAD21821**

**25-01;02**

**BAD21825**

**INDEX PREMA NOSIOCIMA INDUSTRIJSKOGA DIZAJNA**  
**INDEX PREMA NOSITELJIMA INDUSTRIJSKOGA DIZAJNA**  
**ИНДЕКС ПРЕМА НОСИОЦИМА ИНД.ДИЗАЈНА**

**Nosilac industrijskog dizajna**  
**Nositelj industrijskog dizajna**  
**Носилац индустријског дизајна**

**Registarski broj Ind. dizajna**  
**Registracijski broj ind.dizajna**  
**Регистарски број инд.дизајна**

**AHM d.o.o. Lukavac**

**BAD21821**

**DEPLAST d.o.o. TUZLA**

**BAD21825**

**OBJAVA PRIJAVE INDUSTRIJSKOG DIZAJNA**  
**OBJAVA PRIJAVE INDUSTRIJSKOG DIZAJNA**  
**ОБЈАВА ПРИЈЕВЕ ИНДУСТРИЈСКОГ ДИЗАЈНА**

Bibliografski podaci svrstani su prema rastućem registarskom broju prijava industrijskog dizajna  
Podaci su popraćeni INID kodom/Internationally agreed Numbers for the Identification of  
Data/(br. u zagradi)  
za identifikaciju podataka o patentima a prema standardu WIPO ST.80.  
Prikaz redosleda podataka u objavljenom industrijskom dizajnu je slijedeći:

(21) RegistarSKI broj prijave industrijskog dizajna (22) Datum podnošenja prijave ind. dizajna

**(71) Podnosilac(oci) prijave industrijskog dizajna**

(30) Podaci o unijskom pravu prvenstva (broj prioritetne prijave, datum podnošenja i država)

(55) PRIKAZ PREDMETA  
ZAŠTITE

(57) Opis karakterističnih obilježja predmeta zaštite, uključujući i naznaku boja

(51) Međunarodna klasifikacija za industrijski dizajn prema Lokarnskom aranžmanu

(54) Naziv predmeta zaštite

(28) Predmet prijave-dvodimenzionalan ili trodimenzionalan; ukupan broj predmeta zaštite

(74) Zastupnik(ici)

STRUKTURA REGISTRARSKOG BROJA PRIJAVE DIZAJNA  
STRUKTURA REGISTRACIJSKOG BROJA PRIJAVE DIZAJNA  
СТРУКТУРА РЕГИСТАРСКОГ БРОЈА ПРИЈАВЕ ДИЗАЈНА

**BA D 97 0001 A**



*Napomena: Nakon što Institut za intelektualno vlasništvo prizna dizajn slovna oznaka A se briše*

*Napomena: Nakon što Institut za intelektualno vlasništvo prizna dizajn slovna oznaka A se briše*

*Напомена: Након што институт за интелектуалну својину призна дизајн словна ознака А се брише*

(21) **BAD21830A** (22) **05/07/2021**

(71) **Davanti Tyres Limited,**  
**Oak House, Woodlands Park,**  
**Ashton Road, Newton-le-Willows,**  
**Merseyside, WA12 0HF, GB**

(30) **6112113 06/01/2021 GB**

(55)

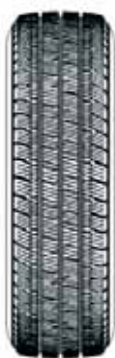

S.L.1.1



S.L.1.2



S.L.1.3

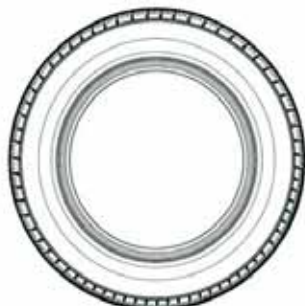

S.L.1.4

(51) **12-15**

(54) **Gume**

(28) **3D 1**

(74) **Advokat Amela Selmanagić,**  
**Šenoina 16/II,**  
**71000 Sarajevo, BA**

(21) **BAD21831A** (22) **05/07/2021**

(71) **Davanti Tyres Limited,**  
**Oak House, Woodlands Park,**  
**Ashton Road, Newton-le-Willows,**  
**Merseyside, WA12 0HF, GB**

(30) **6112112 06/01/2021 GB**

(55)



S.L.1.1



S.L.1.2



S.L.1.3



S.L.1.4

(51) **12-15**

(54) **Gume**

(28) **3D 1**

(74) **Advokat Amela Selmanagić,**  
**Šenoina 16/II,**  
**71000 Sarajevo, BA**



(21) **BAD21832A** (22) **13/08/2021**

(71) **Vivo Mobile Communication Co., Ltd. ,  
No. 168, Jinghai East Rd., Chang'An,  
Dongguan, Guangdong 523863, CN**

(30) **202130101009.2** **22/02/2021** **CN**

(55)



S.L.1.7

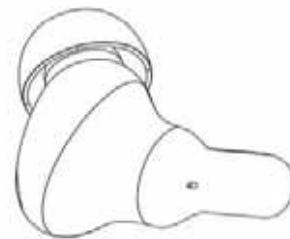

S.L.1.8

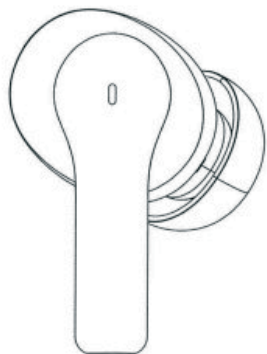

S.L.1.1

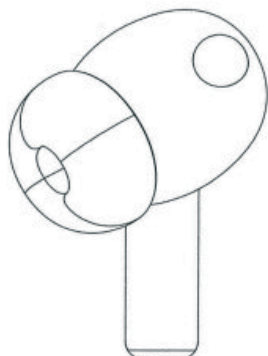

S.L.1.2



S.L.1.9



S.L.1.10

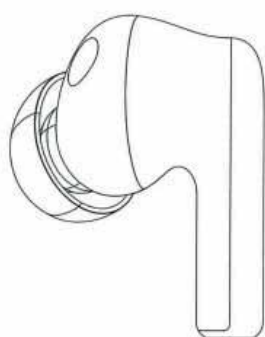

S.L.1.3

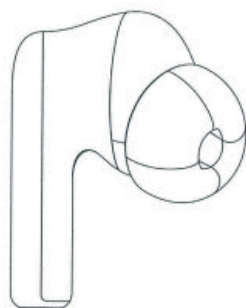

S.L.1.4

(51) **14-03**

(54) **Slušalica**

(28) **3D 1**

(74) **Advokat Nihad Sijerčić,  
Fra Anđela Zvizdovića 1, BC Unitic,  
Toranj B/II, 71000 Sarajevo, BA**



S.L.1.5



S.L.1.6

(21) **BAD21833A** (22) **13/08/2021**

(71) **Vivo Mobile Communication Co., Ltd. ,  
No. 168, Jinghai East Rd., Chang'An,  
Dongguan, Guangdong 523863, CN**

(30) **202130100999.8** **22/02/2021** **CN**

(55)

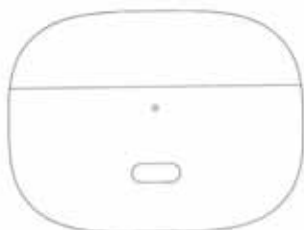

S.L.1.1

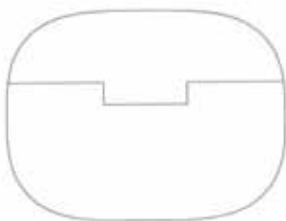

S.L.1.2



S.L.1.3



S.L.1.4



S.L.1.5



S.L.1.6



S.L.1.7



S.L.1.8



S.L.1.9

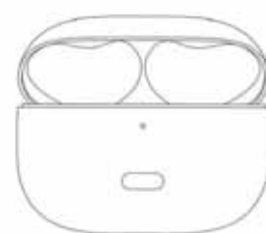

S.L.1.10

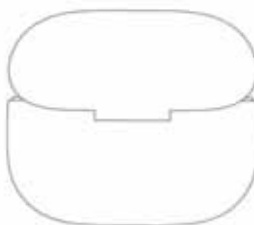

S.L.1.11



S.L.1.12



S.L.1.13

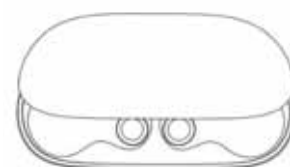

S.L.1.14



S.L.1.15



S.L.1.16



S.L.1.17



S.L.1.18

(51) **03-01; 13-02**

(54) **Kutija za slušalice**

(28) **3D 1**

(74) **Advokat Nihad Sijerčić,  
Fra Anđela Zvizdovića 1, BC Unitic,  
Toranj B/II, 71000 Sarajevo, BA**

(21) **BAD21834A** (22) **27/08/2021**

(71) **Mirna Perendija Kučević,**  
**Grbavička 46a,**  
**71000 Sarajevo, BA**

(30) **Nije zatraženo**

(55)

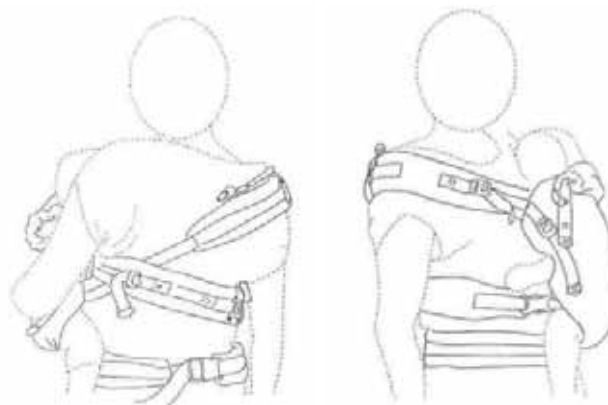

S.L.1.7

S.L.1.8

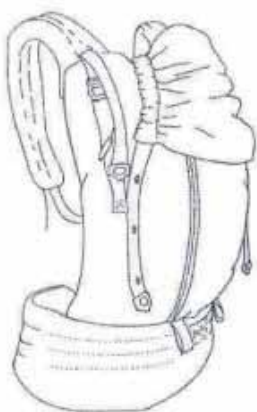

S.L.1.1

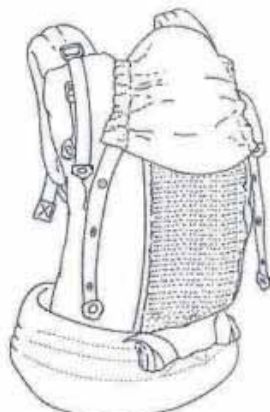

S.L.1.2

(57) **Zaobljeni pojas. Panel je pravougaonog oblika, blago zaobljen na gornjem rubu. Naramenice su ravne. Na panelu se nalazi mrežica pravougaonog oblika preko koje se ziperima navlači navlaka. Ravna kapuljača koja se drikerima kopča za panel nosiljke.**

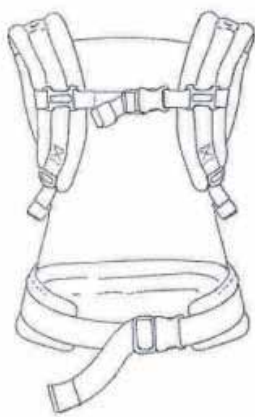

S.L.1.3

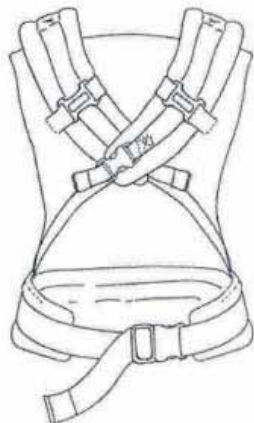

S.L.1.4

(51) **03-04**

(54) **Naprtnjača za nošenje dojenčadi**

(28) **3D 1**

(74) **NEMA ZASTUPNIKA**



S.L.1.5



S.L.1.6

(21) **BAD21836A** (22) **10/09/2021**

(71) **Golome Filip,**  
**Blajburških žrtava 25A,**  
**88000 Mostar, BA;**

**Smajlović Hamza,**  
**Donje Moštre bb,**  
**71300 Visoko, BA**

**Puljić Damjan,**  
**Ante Starčevića 31b,**  
**88300 Čapljina, BA**

(30) **Nije zatraženo**

(55)



S.L.1.1



S.L.1.2



S.L.1.3

(51) **08-03**

(54) **Alat za rezanje**

(28) **3D 1**

(74) **Advokat KERIM KARABDIĆ,**  
**Hadži Idrizova 20,**  
**71000 Sarajevo, BA**

(21) **BAD21837A** (22) **16/09/2021**

(71) **Samra Bešlija-Aščerić ,**  
**Bardakčije 2,**  
**71000 Sarajevo, BA**

**Tarik Aščerić,**  
**Bardakčije 2,**  
**71000 Sarajevo, BA**

(30) **Nije zatraženo**

(55)



S.L.1.1



S.L.1.2



S.L.1.3



S.L.1.4



S.L.1.5



S.L.2.1



S.L.2.2



S.L.2.3



S.L.2.4



S.L.2.5



S.L.2.6

(51) **04-02**

(54) **Četkica za zube i držač četkice za zube**

(28) **3D 2**

(74) **NEMA ZASTUPNIKA**

**PRESTANAK VAŽENJA INDUSTRIJSKOGA DIZAJNA  
PRESTANAK VAŽENJA INDUSTRIJSKOGA DIZAJNA  
ПРЕСТАНАК ВАЖЕЊА ИНДУСТРИЈСКОГ ДИЗАЈНА**

---

(registarski broj industrijskog dizajna)

**BAD06308**

(objavljeno u glasniku)

**4/2006**

(nosilac industrijskog dizajna)

**SCA Hygiene Products AB,**

**SE-405 03 Goteborg, SE**

(Međunarodna klasifikacija za industrijski dizajn  
prema Lokarnskom aranžmanu)

**23-02**

(naziv predmeta zaštite)

**OPREMA ZA SANITARNU PROSTORIJU**

(datum prestanka važenja industrijskog dizajna)

**09/03/2021**

---

**BAD06314**

**1/2007**

**DITA d.d. Tuzla,**

**Husinskih rudara bb,**

**75000 Tuzla, BA**

**09-01**

**BOCA**

**29/03/2021**

---

**BAD16668**

**2/2018**

**Rattan Sedia d.o.o. ,**

**Cerik bb,**

**76100 Brčko, BA**

**06-01;03;05.**

**NAMJEŠTAJ**

**14/04/2021**

---

**BAD16674**

**1/2017**

**SENEX d.o.o. Privredno društvo  
za proizvodnju, trgovinu i usluge,**

**Zmaja od Bosne bb,**

**75246 Čelić, BA**

**25-01**

**Aluminijumske letvice**

**09/05/2021**

---

---

**BAD16675**

**1/2017**

**VIOLETA d.o.o. Tomislavgrad,**

**Kolo bb,**

**80240 Tomislavgrad, BA**

**32-00**

**Dizajn za pakiranje toaletnog papira**

**01/06/2021**

**PRODUŽENJE VAŽENJA INDUSTRIJSKOGA DIZAJNA  
PRODULJENJE VAŽENJA INDUSTRIJSKOGA DIZAJNA  
ПРОДУЖЕЊЕ ВАЖЕЊА ИНДУСТРИЈСКОГ ДИЗАЈНА**

---

(registarski broj industrijskog dizajna)

**BAD06333**

(objavljeno u glasniku)

**1/2008**

(nosilac industrijskog dizajna)

**Sony Computer Entertainment Inc. ,**

**2-6-21, Minami-Aoyama,**

**Minato-ku, Tokyo 107-0062, JP**

(Međunarodna klasifikacija za industrijski dizajn  
prema Lokarnskom aranžmanu)

**14-02**

(naziv predmeta zaštite)

**KONTROLER ZA ARITMETIČKU I  
KONTROLNU JEDINICU**

(datum prestanka važenja nakon produženja za  
5 godina)

**26/10/2026**

---

**BAD16665**

**4/2016**

**Saša Marlović,**

**Avde Hume br.2,**

**71000 Sarajevo,BA**

**11-02**

**Magneti**

**17/02/2026**

---

**BAD16690**

**3/2017**

**KYB Corporation,**

**World Trade Center Bldg., 4-1, Hamamatsu-  
cho 2-chome, Minato-ku, Tokyo, JP**

**09-03**

**KUTIJA**

**23/09/2026**

---

**BAD16691**

**3/2017**

**Andreas Stihl AG & Co. ,**

**KG Badstr. 115,**

**71336 Waiblingen, DE**

**09-03**

**SPREMNIK**

**21/10/2026**

---

**ŽIGOVI**  
**ŽIGOVI**  
**ЖИГОВИ**  
**TRADEMARKS**



## OBJAVA PRIJAVA ŽIGOVA

Bibliografski podaci svrstani su prema rastućem broju prijave žiga.

Podaci su popraćeni INID kodom/Internationall agreedy Numbers for the Identification of Data/ (broj u zagradi),za identifikaciju podataka o žigovima,a prema standardu WIPO ST.60

Prikaz redosljeda podataka u objavljenoj prijavi žiga je slijedeći:

(210) **Broj prijave žiga**

(220) Datum podnošenja prijave žiga

(442) **Datum objave prijave žiga**

(300) Podaci o pravu prvenstva (država,datum podnošenja i broj prioritetne prijave)

(230) Datum izložbenog (sajamskog ) prava prvenstva

(732) **Nosilac žiga**

(740) Zastupnik

(551) Kolektivni žig

(591) Boje

(554) Trodimenzionalni žig

(539) Opis

(540) Izgled žiga

Izgled žiga (text ili slika)  
(max 8 x 8 cm za sliku)

(526) Disklaimer – Dobrovoljno ograničenje obima zaštite

(531) Međunarodna klasifikacija figurativnih elemenata žigova prema Bečkoj klasifikaciji–sedma edicija

(511) **Međunarodna klasifikacija roba i usluga prema Ničanskoj klasifikaciji - jedanesta edicija**

STRUKTURA REGISTRARSKOG BROJA PRIJAVE ŽIGOVA  
STRUKTURA REGISTRACIJSKOG BROJA PRIJAVE ŽIGOVA  
СТРУКТУРА РЕГИСТАРСКОГ БРОЈА ПРИЈАВЕ ЖИГОВА

**BA Z 97 0001 A**



*Напомена: Након што Институт за интелектуално власништво призна жиг словна ознака A се брише*

*Напомена: Након што Институт за интелектуално власништво призна жиг словна ознака A се брише*

*Напомена: Након што институт за интелектуалну својину призна жиг словна ознака A се брише*

(210) **BAZ1821058A** (220) 12/07/2018

(442) 31/12/2021

(732) **Komochem d.o.o. Visoko**

**ul. D. Zimča 68, 71300 Visoko, BA**

(740) Nusmir Huskić

(591) bijela, crna, tamno plava, svijetlo plava,  
svijetlo siva, tamno siva

(540)



(531) 2.9,7.1,19.1,26.11,27.5,29.1

(511)

2 Fasadne boje

(210) **BAZ1921644A** (220) 11/03/2019

(442) 31/12/2021

(732) **Aleksandar Prović**

**Olimpijska 1, 71423 Jahorina, BA**

(740) Advokat dr Jovan Šarac

(540)



APARTHOTEL  
**VUČKO**  
HOTEL

(531) 3.1,27.5

(511)

43 Agencijske usluge za rezervaciju privremenog smještaja; bifei (snek barovi); delikatese (restorani); hotelske usluge (hrana i piće); hotelske usluge (smještaj); iznajmljivanje aparata za kuvanje; iznajmljivanje privremenog smještaja; iznajmljivanje prostorija za sastanke; iznajmljivanje šatora; iznajmljivanje stolica, stolova, stolnjaka, staklenog posuđa; kafeterije; moteli pansioni; pansioni za životinje; pansionske usluge; privremeni smještaj; restorani; rezervacija hotelskog smještaja; rezervacija hotela; rezervacija pansiona; rezervacija privremenog smještaja; turističke agencije za pružanje smještaja; usluge agencije za iznajmljivanje smještaja.

(210) **BAZ1921771A** (220) 24/04/2019

(442) 31/12/2021

(732) **ETI GIDA SANAYI VE TICARET ANONIM SIRKETI**

**Organize Sanayi Bolgesi 11. Cadde  
Eskisehir, TR**

(740) "Živko Mijatović & Partners" d.o.o.

(591) crvena, žuta, bijela

(540)



(531) 5.7,7.3,27.5,29.1

(511)

30 Biskviti (keksi).

(210) **BAZ2022383A** (220) 13/02/2020  
 (442) 31/12/2021  
 (732) **OR "BERBER.BA"**  
**Josipa Pančića 8, 71000 Sarajevo, BA**  
 (540)

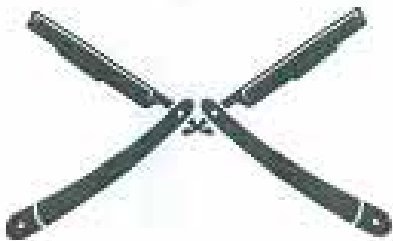

**B E R B E R**

(526) BERBER  
 (531) 10.5.4,10.5.5,27.5.1  
 (511)  
 44 Usluge brijačnice.

(210) **BAZ2022437A** (220) 28/02/2020  
 (442) 31/12/2021  
 (732) **BODY - držim liniju d.o.o.**  
**Zmaja od Bosne b.b., 71000 Sarajevo, BA**  
 (540)



(531) 2.3,27.5  
 (511)  
 3 Kozmetika; Kozmetičke kreme; Kozmetički setovi; Kozmetičke olovke; Kozmetički preparati za kupke; Kozmetički preparati za njegu kože; kozmetički preparati za trepavice, kozmetički preparati za mršanje.;

5 Dodaci prehrani namijenjen za dodatak svakodnevnoj ishrani i poboljšanje zdravlja; Zamjenski obroci, dijetalna hrana i pića prilagođena za medicinsku ili veterinarsku upotrebu; Dodatak prehrani Acai praha; Bademovo mlijeko za farmaceutske svrhe; Preparati Aloe vere za farmaceutske svrhe; Aminokiseline za medicinske svrhe; Antibiotici; Antioksidativne pilule; Pilule za suzbijanje apetita; Pilule za suzbijanje apetita u medicinske svrhe; Kapsule za lijekove; Kazeinski dodaci prehrani; Kolagen za medicinske svrhe; Dijetalna vlakna; Digestivni/probavni za farmaceutske svrhe; Enzimski (enzyme) dodaci prehrani; Biljni ekstrakti za medicinske svrhe; Biljni čajevi za medicinske svrhe; Imunostimulansi; Laksativi; Lecitinski dodaci prehrani; Dodaci prehrani lanene sjemenke; Mineralni dodaci prehrani; Farmaceutski preparati; Propolis dodatak prehrani; Pilule za mršanje; Vitaminski preparati; Flasteri sa dodacima vitamina; Dodaci prehrani pšeničnih klica; Kvasac dodatak prehrani.;

32 Aromatizovana gazirana pića; Aromatizovane vode; Bezalkoholna aromatizovana gazirana pića; Bezalkoholna gazirana pića od voćnog soka; Bezalkoholna pića; Bezalkoholna pića koja sadrže voćne sokove; Bezalkoholna pića koja sadrže sokove od povrća; Bezalkoholna pića na bazi voća aromatizovana čajem; Bezalkoholna pića obogaćena vitaminima i mineralnim solima; Bezalkoholna pića od aloe vere; Bezalkoholna pića od povrća; Bezalkoholna pića s okusom čaja; Bezalkoholna pića s okusom kafe; Bezalkoholna pića sa okusom voća; Bezalkoholna sladna pića; Bezalkoholna voćna pića; Bezalkoholni gazirani napici sa okusom čaja; Bezalkoholni koncentrirani voćni sirup; Bezalkoholni napici na bazi meda.

(210) **BAZ2022568A** (220) 20/05/2020  
 (442) 31/12/2021  
 (732) **Alarm Grass d.o.o.**  
**Blagaj bb, 88201 Mostar, BA**  
 (540)



(531) 7.11,26.3,26.11,27.3,27.5  
 (511)  
 35 Oglašavanje; vođenje poslova; poslovno upravljanje; uredski poslovi; usluge reklamiranja i promocije zajmoprimaca u objektu. ;

36 Usluge upravljanja nekretninom; iznajmljivanje poslovnih prostora za trgovačke radnje i uslužne radnje, usluge iznajmljivanja nekretnina za stalnu uporabu.;

40 Usluge konzerviranja hrane i pića.;

41 Usluge koje se sastoje od bilo kojeg oblika obrazovanja osoba ili treninga životinja, fitness centri; usluge koje imaju za cilj zabavu, razonodu ili rekreaciju ljudi; igraone za djecu; predstavljanje vizualne umjetnosti ili književnih djela javnosti u obrazovne ili kulturne svrhe, galerije, usluge diskoteka.;

43 Ugostiteljski objekti; restorani i ostali objekti za pripremu hrane. ;

44 Usluge ustanova za odmor i oporavak.

(210) **BAZ2022569A** (220) 20/05/2020

(442) 31/12/2021

(732) **Alarm Grass d.o.o.**

**Blagaj bb, 88201 Mostar, BA**

(540)



(531) 7.11,26.3,26.11,27.3,27.5

(511)

35 Ogllašavanje; vođenje poslova; poslovno upravljanje; uredski poslovi; usluge reklamiranja i promocije zajmoprimaca u objektu. ;

36 Usluge upravljanja nekretninom; iznajmljivanje poslovnih prostora za trgovačke radnje i uslužne radnje, usluge iznajmljivanja nekretnina za stalnu uporabu.;

40 Usluge konzerviranja hrane i pića.;

41 Usluge koje se sastoje od bilo kojeg oblika obrazovanja osoba ili treninga životinja, fitness centri; usluge koje imaju za cilj zabavu, razonodu ili rekreaciju ljudi; igraone za djecu; predstavljanje vizualne umjetnosti ili književnih djela javnosti u obrazovne ili kulturne svrhe, galerije, usluge diskoteka. ;

43 Ugostiteljski objekti, restorani i ostali objekti za pripremu hrane. ;

44 Usluge ustanova za odmor i oporavak.

(210) **BAZ2022678A** (220) 08/07/2020

(442) 31/12/2021

(732) **Swity d.o.o. Gradačac**

**Sarajevska bb, 76250 Gradačac, BA**

(740) **KARABDIĆ KERIM**

(540)



(531) 5.3,5.7,19.7

(511)

32 Mineralne i gazirane vode te ostala bezalkoholna pića; pića od voća i voćni sokovi; sirupi i ostali preparati za pripremanje napitaka.

(210) **BAZ2022683A** (220) 08/07/2020

(442) 31/12/2021

(732) **“Mliječna industrija 99” d.o.o. Gradačac**

**Sarajevska bb, Gradačac, BA**

(740) **Marić & Co advokatsko društvo d.o.o.**

(591) crvena, svijetloplava, tamnoplava, zelena, žuta, bijela

(540)



(531) 2.9,6.19,8.3,11.3,19.7,27.5,29.1

(511)

29 Jogurt, kiselo mlijeko.;

30 Smrznuti jogurt.



- (210) **BAZ2022684A** (220) 08/07/2020  
 (442) 31/12/2021  
 (732) “Mliječna industrija 99” d.o.o.  
**Gradačac**  
**Sarajevska bb, Gradačac, BA**  
 (740) Marić & Co advokatsko društvo d.o.o.  
 (591) crvena, svijetloplava, tamnoplava, zelena,  
 žuta, bijela  
 (540)



- (531) 2.9,6.19,8.3,11.3,19.3,27.5,29.1  
 (511)  
 29 Jogurt, kiselo mlijeko;  
 30 Smrznuti jogurt.

- (210) **BAZ2022685A** (220) 08/07/2020  
 (442) 31/12/2021  
 (732) “Mliječna industrija 99” d.o.o.  
**Gradačac**  
**Sarajevska bb, Gradačac, BA**  
 (740) Marić & Co advokatsko društvo d.o.o.  
 (591) crvena, svijetloplava, tamnoplava, zelena,  
 žuta, bijela, narandžasta

(540)



- (531) 2.9,6.19,8.3,19.3,27.5,29.1  
 (511)

29 Pavlaka (mliječni proizvod), kisela pavlaka, kiselo vrhnje za svjež sir, kiselo mlijeko, fermenti (mliječni) za kulinarske namjene.

- (210) **BAZ2022686A** (220) 08/07/2020  
 (442) 31/12/2021  
 (732) “Mliječna industrija 99” d.o.o.  
**Gradačac**  
**Sarajevska bb, Gradačac, BA**  
 (740) Marić & Co advokatsko društvo d.o.o.  
 (591) crvena, svijetloplava, tamnoplava, zelena,  
 žuta, bijela, svijetlosmeđa  
 (540)



- (531) 2.9,5.9,6.19,8.3,19.3,27.5,29.1  
 (511)

29 Pavlaka (mliječni proizvod), kisela pavlaka, fermenti (mliječni) za kulinarske namjene.

- (210) **BAZ2022705A** (220) 13/07/2020  
 (442) 31/12/2021  
 (732) "KEPS" d.o.o.  
**Ul. Bulevar Branilaca Dobrinje broj 20, Sarajevo, BA**  
 (740) Advokatsko društvo sa ograničenom odgovornošću "Nedžad E. Beća"  
 (591) siva, crna, žuta, bijela  
 (540)



- (531) 1.15,26.1,27.1,27.5,29.1  
 (511)  
 41 Sportske i kulturne aktivnosti.

- (210) **BAZ2022712A** (220) 17/07/2020  
 (442) 31/12/2021  
 (732) **Amgen Inc.**  
**One Amgen Center Drive, Thousand Oaks, California 91320-1799, US**  
 (740) Marić & Co advokatsko društvo d.o.o.  
 (540)

ТЕЗВАЊО

- (531) 28.5  
 (511)

5 Farmaceutski preparati; farmaceutski preparati za liječenje respiratornih bolesti i poremećaja, plućnih bolesti i poremećaja, kardiovaskularnih bolesti i poremećaja, upala, upalnih bolesti i poremećaja, autoimunih bolesti i poremećaja, karcinoma, onkoloških bolesti i poremećaja, hematoloških bolesti i poremećaja, bolesti tumora, neuroloških bolesti i poremećaja, metaboličkih bolesti i poremećaja.

- (210) **BAZ2022742A** (220) 29/07/2020  
 (442) 31/12/2021  
 (732) **Zenička industrija mlijeka "ZIM" d.d. Zenica Kanal br. 32, 72000 Zenica, BA**  
 (740) KARABDIĆ KERIM  
 (591) zelena, bijela  
 (540)



- (526) Podnosilac ne traži isključiva prava na dio znaka "VLAŠIČKI SIR".  
 (531) 3.4,6.1,27.5,29.1  
 (511)  
 29 Mlijeko i mliječni proizvodi, sirevi.

- (210) **BAZ2022765A** (220) 06/08/2020  
 (442) 31/12/2021  
 (732) **Khairat Al Minafie CO for Transport and General Trading Ltd.**  
**27, boulevard Saborni, Varna 9000, BG**  
 (740) Dragan Mićunović  
 (591) žuta, crvena, crna, plava  
 (540)



- (531) 3.1,24.1,24.9,25.1,26.4,27.5,29.1  
 (511)

34 Duvan; duvan za zamotavanje; zamjena za duvan; proizvodi od duvana; aromatizovani duvan; filteri za duvan; lule za duvan; sirovi duvan; duvan za žvakanje; šibice; sigurnosne šibice; cigarete; proizvodi za pušače; pribor za pušenje; upaljači za pušače; pepeljare za pušače.



(210) **BAZ2022768A** (220) 06/08/2020

(442) 31/12/2021

(300) 1361050

25/06/2020

CL

(732) **THE COCA-COLA COMPANY**

**One Coca-Cola Plaza, Atlanta, Georgia  
30313, US**

(740) "Živko Mijatović & Partners" d.o.o.

(591) tamnozelena, žuta

(540)



(531) 27.5,29.1

(511)

33 Alkoholna pića (osim piva); alkoholni pripravci za pripremanje napitaka; soda voda s dodatkom alkohola.

(210) **BAZ2022784A** (220) 12/08/2020

(442) 31/12/2021

(732) **THE MASTER CRAFT BREWERY s.p.  
LJUBOMIR MARIĆ**

**ul. Jasenovačkih logoraša br. 9, Banja  
Luka, BA**

(591) crna, bijela, zlatna

(540)



(531) 5.7,5.11,19.1,25.1,27.5,27.7,29.1

(511)

32 Pivo, mineralne i gazirane vode, ostala bezalkoholna pića, voćni napici i voćni sokovi, sirupi i ostali preparati za pripremanje napitaka.;

33 Alkoholna pića.;

35 Oglašavanje i reklamiranje.

(210) **BAZ2022786A** (220) 12/08/2020

(442) 31/12/2021

(732) **"avaz-roto press" d.o.o. Sarajevo  
Tešanjaska 24a, Sarajevo, BA**

(591) crna, bijela, crvena

(540)



(531) 25.3,27.5,29.1

(511)

16 Papir, karton i proizvodi od tih materijala; štamparski proizvodi; proizvodi za uvez knjiga, fotografije; pribor za pisanje; oprema za nastavu i obuku (osim aparata); štamparska slova; kliše; uključujući: dnevne, sedmične i periodične novine, časopise, revije, knjige, prospekte.;

35 Oglašavanje i reklamiranje; vođenje komercijalnih poslova; komercijalna administracija; uredski poslovi; uključujući: usluge agencije za oglašavanje i distribuciju oglasa, reklama i prospekata putem novina i časopisa, usluge pretplate na novine i časopise za treća lica, prodaju novina, časopisa, knjiga i revija za treća lica, iznajmljivanje prostora u novinama, revijama i časopisima za potrebe reklamiranja, propagandni poslovi, distribucija reklamnih oglasa, istraživanje javnog mnijenja uz anketiranje, poslovna istraživanja, fotokopiranje.;

38 Telekomunikacije; uključujući: novinske agencije, agencije za saopštavanje vijesti; teleks usluge, prijenos telefaks poruka, kompjuterske usluge uz prenos poruke i slike pomoću kompjutera, prijenos putem satelita.;

39 Distribucija novina, časopisa i revija.;

40 Fotoflmsko štampanje, razvijanje fotografskih filmova, usluge obrade štamparskog materijala, izrada fotografija, usluge fotokompozicije, litografsko štampanje, ofset-štampanje, štamparstvo.;

41 Fotografske usluge, usluge fotografskih reportaža, izdavanje knjiga; organizovanje izložbi u kulturne i odgojne svrhe; organizovanje igara na sreću i nagradnih igara, organizovanje i vođenje konferencija i kongresa; iznajmljivanje magnetoskopa; organizovanje natječaja iz oblasti obrazovanja i rasonode; usluge za ispunjavanje slobodnog vremena, reporterske usluge.;

42 Usluge crtača grafičara i crtača za ambalažu, iznajmljivanje informatičkih programa.;

45 Izrada horoskopa.

(210) **BAZ2022787A** (220) 12/08/2020  
 (442) 31/12/2021  
 (732) “avaz-roto press” d.o.o. Sarajevo  
 Tešanjaska 24a, Sarajevo, BA  
 (540)



(531) 4.3,27.5

(511)

16 Papir, karton i proizvodi od tih materijala; štamparski proizvodi; proizvodi za uvez knjiga, fotografije; pribor za pisanje; oprema za nastavu i obuku (osim aparata); štamparska slova; klišeji; uključujući: dnevne, sedmične i periodične novine, časopise, revije, knjige, prospekte.;

35 Oglašavanje i reklamiranje; vođenje komercijalnih poslova; komercijalna administracija; uredski poslovi; uključujući: usluge agencije za oglašavanje i distribuciju oglasa, reklama i prospekata putem novina i časopisa, usluge pretplate na novine i časopise za treća lica, prodaju novina, časopisa, knjiga i revija za treća lica, iznajmljivanje prostora u novinama, revijama i časopisima za potrebe reklamiranja, propagandni poslovi, distribucija reklamnih oglasa, istraživanje javnog mnijenja uz anketiranje, poslovna istraživanja, fotokopiranje.;

38 Telekomunikacije; uključujući: novinske agencije, agencije za saopštavanje vijesti; teleks usluge, prijenos telefaks poruka, kompjuterske usluge uz prenos poruke i slike pomoću kompjutera, prijenos putem satelita.;

39 Distribucija novina, časopisa i revija.;

40 Fotoflmsko štampanje, razvijanje fotografskih filmova, usluge obrade štamparskog materijala, izrada fotografija, usluge fotokompozicije, litografsko štampanje, ofset-štampanje, štamparstvo.;

41 Fotografske usluge, usluge fotografskih reportaža, izdavanje knjiga; organizovanje izložbi u kulturne i odgojne svrhe; organizovanje igara na sreću i nagradnih igara, organizovanje i vođenje konferencija i kongresa; iznajmljivanje magnetoskopa; organizovanje natječaja iz oblasti obrazovanja i razonode; usluge za ispunjavanje slobodnog vremena, reporterske usluge.;

42 Usluge crtača grafičara i crtača za ambalažu, iznajmljivanje informatičkih programa.;

45 Izrada horoskopa.

(210) **BAZ2022788A** (220) 12/08/2020  
 (442) 31/12/2021  
 (732) “avaz-roto press” d.o.o. Sarajevo  
 Tešanjaska 24a, Sarajevo, BA  
 (540)

**AVAZ**

(511)

16 Papir, karton i proizvodi od tih materijala; štamparski proizvodi; proizvodi za uvez knjiga, fotografije; pribor za pisanje; oprema za nastavu i obuku (osim aparata); štamparska slova; klišeji; uključujući: dnevne, sedmične i periodične novine, časopise, revije, knjige, prospekte.;

35 Oglašavanje i reklamiranje; vođenje komercijalnih poslova; komercijalna administracija; uredski poslovi; uključujući: usluge agencije za oglašavanje i distribuciju oglasa, reklama i prospekata putem novina i časopisa, usluge pretplate na novine i časopise za treća lica, prodaju novina, časopisa, knjiga i revija za treća lica, iznajmljivanje prostora u novinama, revijama i časopisima za potrebe reklamiranja, propagandni poslovi, distribucija reklamnih oglasa, istraživanje javnog mnijenja uz anketiranje, poslovna istraživanja, fotokopiranje.;

38 Telekomunikacije; uključujući: novinske agencije, agencije za saopštavanje vijesti; teleks usluge, prijenos telefaks poruka, kompjuterske usluge uz prenos poruke i slike pomoću kompjutera, prijenos putem satelita.;

39 Distribucija novina, časopisa i revija.;

40 Fotoflmsko štampanje, razvijanje fotografskih filmova, usluge obrade štamparskog materijala, izrada fotografija, usluge fotokompozicije, litografsko štampanje, ofset-štampanje, štamparstvo.;

41 Fotografske usluge, usluge fotografskih reportaža, izdavanje knjiga; organizovanje izložbi u kulturne i odgojne svrhe; organizovanje igara na sreću i nagradnih igara, organizovanje i vođenje konferencija i kongresa; iznajmljivanje magnetoskopa; organizovanje natječaja iz oblasti obrazovanja i razonode; usluge za ispunjavanje slobodnog vremena, reporterske usluge.;

42 Usluge crtača grafičara i crtača za ambalažu, iznajmljivanje informatičkih programa.;

45 Izrada horoskopa.

(210) **BAZ2022789A** (220) 12/08/2020  
 (442) 31/12/2021  
 (732) “avaz-roto press” d.o.o. Sarajevo  
 Tešanjaska 24a, Sarajevo, BA  
 (591) zelena, crna  
 (540)



(531) 4.3.3,27.5.1,29.1.3,29.1.8  
 (511)

16 Papir, karton i proizvodi od tih materijala; štamparski proizvodi; proizvodi za uvez knjiga, fotografije; pribor za pisanje; oprema za nastavu i obuku (osim aparata); štamparska slova; kliše; uključujući: dnevne, sedmične i periodične novine, časopise, revije, knjige, prospekte.;

35 Oglašavanje i reklamiranje; vođenje komercijalnih poslova; komercijalna administracija; uredski poslovi; uključujući: usluge agencije za oglašavanje i distribuciju oglasa, reklama i prospekata putem novina i časopisa, usluge pretplate na novine i časopise za treća lica, prodaju novina, časopisa, knjiga i revija za treća lica, iznajmljivanje prostora u novinama, revijama i časopisima za potrebe reklamiranja, propagandni poslovi, distribucija reklamnih oglasa, istraživanje javnog mnijenja uz anketiranje, poslovna istraživanja, fotokopiranja.;

38 Telekomunikacije; uključujući: novinske agencije, agencije za saopštavanje vijesti; teleks usluge, prijenos telefaks poruka, kompjuterske usluge uz prenos poruke i slike pomoću kompjutera, prijenos putem satelita.;

39 Distribucija novina, časopisa i revija.;

40 Fotoflmsko štampanje, razvijanje fotografskih filmova, usluge obrade štamparskog materijala, izrada fotografija, usluge fotokompozicije, litografsko štampanje, ofset štampanje, štamparstvo.;

41 Fotografiske usluge, usluge fotografskih reportaža, izdavanje knjiga; organizovanje izložbi u kulturne i odgojne svrhe; organizovanje igara na sreću i nagradnih igara, organizovanje i vođenje konferencija i kongresa; iznajmljivanje magnetoskopa; organizovanje natječaja iz oblasti obrazovanja i razonode; usluge za ispunjavanje slobodnog vremena, reporterske usluge.;

42 Usluge crtača grafičara i crtača za ambalažu, iznajmljivanje informatičkih programa.;

45 Izrada horoskopa.

(210) **BAZ2022790A** (220) 12/08/2020  
 (442) 31/12/2021  
 (732) “avaz-roto press” d.o.o. Sarajevo  
 Tešanjaska 24a, Sarajevo, BA  
 (591) crvena, crna, bijela  
 (540)



(531) 4.3,26.4,26.11,27.5,29.1  
 (511)

16 Papir, karton i proizvodi od tih materijala; štamparski proizvodi; proizvodi za uvez knjiga, fotografije; pribor za pisanje; oprema za nastavu i obuku (osim aparata); štamparska slova; kliše; uključujući: dnevne, sedmične i periodične novine, časopise, revije, knjige, prospekte.;

35 Oglašavanje i reklamiranje; vođenje komercijalnih poslova; komercijalna administracija; uredski poslovi; uključujući: usluge agencije za oglašavanje i distribuciju oglasa, reklama i prospekata putem novina i časopisa, usluge pretplate na novine i časopise za treća lica, prodaju novina, časopisa, knjiga i revija za treća lica, iznajmljivanje prostora u novinama, revijama i časopisima za potrebe reklamiranja, propagandni poslovi, distribucija reklamnih oglasa, istraživanje javnog mnijenja uz anketiranje, poslovna istraživanja, fotokopiranja.;

38 Telekomunikacije; uključujući: novinske agencije, agencije za saopštavanje vijesti; teleks usluge, prijenos telefaks poruka, kompjuterske usluge uz prenos poruke i slike pomoću kompjutera, prijenos putem satelita.;

39 Distribucija novina, časopisa i revija.;

40 Fotoflmsko štampanje, razvijanje fotografskih filmova, usluge obrade štamparskog materijala, izrada fotografija, usluge fotokompozicije, litografsko štampanje, ofset štampanje, štamparstvo.;

41 Fotografiske usluge, usluge fotografskih reportaža, izdavanje knjiga; organizovanje izložbi u kulturne i odgojne svrhe; organizovanje igara na sreću i nagradnih igara, organizovanje i vođenje konferencija i kongresa; iznajmljivanje magnetoskopa; organizovanje natječaja iz oblasti obrazovanja i razonode; usluge za ispunjavanje slobodnog vremena, reporterske usluge.;

42 Usluge crtača grafičara i crtača za ambalažu, iznajmljivanje informatičkih programa.;

45 Izrada horoskopa.

(210) **BAZ2022791A** (220) 12/08/2020  
 (442) 31/12/2021  
 (732) "avaz-roto press" d.o.o. Sarajevo  
 Tešanjska 24a, Sarajevo, BA  
 (540)



(531) 26.4,27.5

(511)

16 Papir, karton i proizvodi od tih materijala; štamparski proizvodi; proizvodi za uvez knjiga, fotografije; pribor za pisanje; oprema za nastavu i obuku (osim aparata); štamparska slova; klišeji; uključujući: dnevne, sedmične i periodične novine, časopise, revije, knjige, prospekte.;

35 Oglašavanje i reklamiranje; vođenje komercijalnih poslova; komercijalna administracija; uredski poslovi; uključujući: usluge agencije za oglašavanje i distribuciju oglasa, reklama i prospekata putem novina i časopisa, usluge pretplate na novine i časopise za treća lica, prodaju novina, časopisa, knjiga i revija za treća lica, iznajmljivanje prostora u novinama, revijama i časopisima za potrebe reklamiranja, propagandni poslovi, distribucija reklamnih oglasa, istraživanje javnog mnijenja uz anketiranje, poslovna istraživanja, fotokopiranje.;

38 Telekomunikacije; uključujući: novinske agencije, agencije za saopštavanje vijesti; teleks usluge, prijenos telefaks poruka, kompjuterske usluge uz prenos poruke i slike pomoću kompjutera, prijenos putem satelita.;

39 Distribucija novina, časopisa i revija.;

40 Fotofilmsko štampanje, razvijanje fotografskih filmova, usluge obrade štamparskog materijala, izrada fotografija, usluge fotokompozicije, litografsko štampanje, ofset-štampanje, štamparstvo.;

41 Fotografske usluge, usluge fotografskih reportaža, izdavanje knjiga; organizovanje izložbi u kulturne i odgojne svrhe; organizovanje igara na sreću i nagradnih igara, organizovanje i vođenje konferencija i kongresa; iznajmljivanje magnetoskopa; organizovanje natječaja iz oblasti obrazovanja i razonode; usluge za ispunjavanje slobodnog vremena, reporterske usluge.;

42 Usluge crtača grafičara i crtača za ambalažu, iznajmljivanje informatičkih programa.;

45 Izrada horoskopa.

(210) **BAZ2022861A** (220) 11/09/2020  
 (442) 31/12/2021

(732) **The Procter & Gamble Company**  
**One Procter & Gamble Plaza,**  
**Cincinnati, Ohio 45202, US**

(740) DR DIANA PROTIĆ TKALČIĆ &  
 PARTNERS d.o.o.

(591) ljubičasta

(540)



(531) 24.17,26.11,27.3,27.5,29.1

(511)

5 Farmaceutski proizvodi; dijetni proizvodi za medicinsku upotrebu, dodaci prehrani za medicinsku upotrebu; flasteri, materijali za previjanje; ljepljivi flasteri za medicinsku upotrebu; kreme za medicinsku upotrebu; ulja i masti i derivati ulja i masti za medicinsku upotrebu, ulje iz jetre bakalara.

(210) **BAZ2022866A** (220) 11/09/2020

(442) 31/12/2021

(732) **Elma Mehmedić; Vedad Karović**  
**Maršala Tita 55, Zenica; Varaždinska 8,**  
**Sarajevo, BA**

(740) Advokatsko društvo sa ograničenom  
 odgovornošću "Nedžad E. Beća"

(591) plava, nijanse plave, žuta, bijela

(540)





(531) 1.1,1.3,18.1,27.5,29.1

(511)

35 Usluge oglašavanja, marketinga i promocije.;

39 Organizovanje putovanja.;

41 Razonoda, obrazovanje.;

42 Usluge informacijske tehnologije i usluge dizajna.;

43 Privremeni smještaj.

(210) **BAZ2022877A** (220) 18/09/2020

(442) 31/12/2021

(732) **Fedi d.o.o.**

**Huseina Kulenovića 2, 72000 Zenica, BA**

(540)



(531) 26.2,26.13,27.5

(511)

1 Kemijski proizvodi za uporabu u industriji, znanosti, fotografiji, kao i poljoprivredi, hortikulturi i šumarstvu; Neprerađene vještačke smole, neprerađene plastične tvari; Smjese za gašenje i sprječavanje požara; Preparati za kaljenje i zavarivanje; Supstance za štavljenje životinjskih koža i krzna; Ljepljive supstance za uporabu u industriji; Kitovi i druga punila u obliku paste; Kompost, prirodna i umjetna gnojiva; Biološki preparati za uporabu u industriji i znanosti. ;

2 Boje, glazure, lakovi; Sredstva za zaštitu od hrđe i truljenja drveta; Sredstva za bojenje, boje; Tinte za tiskanje, označavanje i graviranje; Sirove prirodne smole; Metali u obliku listova i praha za slikare, dekoratere, tiskare i umjetnike. ;

16 Papir i karton; Tiskane stvari; Knjigovezački materijal; Fotografije; Uredski materijal i uredski pribor, osim namještaja; Ljepila za uredske i kudne potrebe; Materijali za crtanje i materijali za umjetnike; Kistovi; Materijali za obuku i nastavu; Plastični omotači, folije i vredice za umotavanje i pakiranje; Tiskarska slova, klišeji.;

18 Koža i imitacije kože; Životinjska koža i krzno; Prtljažne

i torbe za nošenje; Kišobrani i suncobrani; Štapovi za hodanje; Bičevi, saračka i sedlarska oprema; Ogrlice, povodci i odjeda za životinje.;

22 Užad i uzice; Mreže; Šatori i cerade; Tende, nadstrešnice od tekstila ili sintetičkog materijala; Jedra; Vrede za transport i skladištenje materijala bez ambalaže u rinfuzi; Materijali za postavljanje i punjenje, osim papira, kartona, gume ili plastike; Sirovi vlaknasti tekstilni materijali i zamjene za njih. ;

23 Prediva i konac, za tekstilnu uporabu.;

24 Tekstil i zamjena za tekstil; Tkanine za dominstvo; Zavjese od tekstila ili plastike.;

26 Čipka, uzice i vez, i pozamanterijske trake i vrpce; Dugmad, kopče i petlje, pribadače i igle; Vještačko cvijede; Ukrasi za kosu; Vještačka kosa.;

27 Tepisi, dilimi, prostirke i otirači, linoleum i drugi materijali za pokrivanje podova; Prekrivači za zidove (netekstilni).;

35 Oglašavanje; Vođenje poslova; Poslovno upravljanje; Uredski poslovi. ;

39 Prijevoz; Pakovanje i skladištenje roba; Organiziranje putovanja.

(210) **BAZ2022878A** (220) 18/09/2020

(442) 31/12/2021

(732) **Velvet Trade d.o.o. (Begić Omer) Hasana Merdžanovića 42, 71320 Vogošća, BA**

(591) siva, plava, bijela

(540)



(531) 25.3,26.3,26.4,27.5,29.1

(511)

1 Hemijski proizvodi za upotrebu u industriji, nauci, fotografiji, kao i poljoprivredi, hortikulturi i šumarstvu; neprerađene vještačke smole, neprerađene plastične materije; smjese za gašenje i sprečavanje požara; preparati za kaljenje i zavarivanje; supstance za štavljenje životinjskih koža i krzna; ljepljive supstance za upotrebu u industriji; kitovi i druga punila u obliku paste; kompost, prirodna i umjetna đubriva; biološki preparati za upotrebu u industriji i nauci.;

29 Meso, riba, živina i divljač; mesni ekstrakti; konzervisano, zamrznuto, sušeno i kuhano voće i povrće; želei, džemovi, kompoti; jaja; mlijeko, sir, puter, jogurt i drugi mliječni proizvodi; ulja i masti za ishranu.;

30 Kafa, čaj, kakao i zamjena za kafu (vještačka kafa); riža, tjestenina i rezanci; tapioka i sago; brašno i proizvodi od žitarica; hljeb, peciva i poslastice; čokolada; sladoledi, sorbeti i drugi jestivi led; šećer, med, melasa; kvasac, prašak za pecivo; so, dodaci jelima, začini, konzervisano začinsko bilje; sirće, sosovi i drugi dodaci jelu; led [zamrznuta voda].

---

---

(210) **BAZ2022883A** (220) 22/09/2020

(442) 31/12/2021

(732) **Gama Electronic d.o.o.**

**Zenički put bb, 72230 Žepče, BA**

(591) nijanse zelene, siva

(540)



(531) 5.3,27.5,29.1

(511)

9 AC/DC električno napajanje; AC/DC pretvarači; adapteri (električni -); adapteri izmjenične struje; adapteri za električnu struju; adapteri za kabele; adapteri [za struju]; jedinice za električno napajanje; tređaji za napajanje istosmjernom strujom.;

11 ED rasvjeta; ambijentalna LED rasvjeta; dekorativna rasvjeta; vanjska rasvjeta; vrtna rasvjeta; sigurnosna rasvjeta; infracrvena rasvjeta; ulična rasvjeta; električna rasvjeta; zidna rasvjeta; ambijentalna rasvjeta; rasvjeta za izlaganje; rasvjeta ravnih panela; rasvjeta za akvarije; rasvjeta za nuždu; električna unutarnja rasvjeta; dekorativna električna rasvjeta; kupolasta rasvjeta za namještaj; podne svjetiljke; stropne svjetiljke; viseće svjetiljke; stolne svjetiljke; ručne svjetiljke; džepne svjetiljke; LED žarulje za svjetiljke; grla za električne žarulje; eeflektori; rasvjetna tijela i reflektori.

---

---

(210) **BAZ2022891A** (220) 25/09/2020

(442) 31/12/2021

(732) **Edgewell Personal Care Brands, LLC 6 Research Drive, Shelton, Connecticut 06484, US**

(740) **PETOŠEVIĆ d.o.o.**

(540)

## **SHARPENING YOUR STYLE**

(511)

3 Preparati za brijanje, preparati poslije brijanja.;

8 Žileti i britve.

---

---

(210) **BAZ2022892A** (220) 28/09/2020

(442) 31/12/2021

(732) **S.C. Johnson & Son, Inc.**

**1525 Howe Street, Racine, WI 53403-2236, US**

(740) **Dragan Mićunović**

(540)

## **OUST**

(511)

3 Preparati za osvježavanje zraka (mirisni pripravci); preparati za parfemisanje zraka.;

5 Preparati za prečišćavanje zraka, preparati za uklanjanje mirisa, dezodoransi za neličnu upotrebu, preparati za dezodoriranje prostorija ili atmosfere.

---

---

(210) **BAZ2022894A** (220) 28/09/2020

(442) 31/12/2021

(732) **GOOD GAME GLOBAL d.o.o. Škričeva 39, 10000 Zagreb, HR**

(740) **Milanović-Lalić Mirna**

(540)



(531) 4.5,16.1,27.5

(511)

9 Softver za igrice; računarski programi za video igre; mobilne aplikacije; programi za elektronske igrice koji se mogu preuzeti sa Interneta; medijski sadržaj; elektronske publikacije koje se mogu preuzeti sa Interneta; navlake za mobitele.;

18 Ruksaci; torbe; kišobrani.;

25 Odjeća za sport; muška odjeća; ležerna odjeća; bejzbolske kape; odjeća za slobodno vrijeme; majice kratkih rukava; sportske majice s kapuljačom; jakne (odjeća); košulje; pokrivala za glavu.;

28 Akcijske figurice za igranje; akcijske igračke; plišane lutke; kontroleri za uređaje za videoigre.;

35 Marketinške usluge u vezi s e-sportskim događajima; usluge oglašavanja u vezi s e-sportskim događajima; usluge promocije u vezi sa e-sportskim događajima; usluge poslovnog upravljanja i konsultacija; poslovno upravljanje za osobe iz svijeta sporta.;

38 Strujanje [difuzija] audio i video materijala na Internetu u području e-sportova; emitovanje e-sportskih događanja.;

41 Treniranje u oblasti e-sporta; suđenje na e-sportskim utakmicama; pružanje objekata za e-sport; organizovanje takmičenja u e-sportovima; produkcija e-sportskih događanja; organizovanje e-sportskih aktivnosti; organizovanje e-sportskih događanja; usluge zabave u oblasti e-sporta; izvođenje uživo događaja iz područja e-sporta; pružanje informacija u vezi s e-sportom; zabavne usluge putem video igra; usluge zabave računarskim i video igrama; produkcija zvučnih zapisa, videozapisa, multimedijjskih sadržaja i fotografija.;

42 Razvoj softvera.

(210) **BAZ2022897A** (220) 29/09/2020

(442) 31/12/2021

(732) **TOYOTA JIDOSHA KABUSHIKI KAISHA (also trading as TOYOTA MOTOR CORPORATION)**

**1, Toyota-cho, Toyota-shi, Aichi-ken, JP**

(740) PETOŠEVIĆ d.o.o.

(540)

**TOYOTA BZ3**

(511)

12 Automobili i strukturalni dijelovi za njih.

(210) **BAZ2022903A** (220) 29/09/2020

(442) 31/12/2021

(732) **“MADI” d.o.o. Tešanj**

**Poslovna zona Vila 16, Tešanj, BA**

(591) crvena, bijela, siva, crna

(540)



(531) 9.3,24.1,27.5,29.1

(511)

29 Meso, riba, živina i divljač; mesni ekstrakti. ;

35 Oglašavanje.

(210) **BAZ2022904A** (220) 29/09/2020

(442) 31/12/2021

(732) **Digital Asset Management d.o.o. Banja Luka**

**Kralja Alfonsa XIII br. 26, 78000 Banja Luka, BA**

(591) svijetlo plava, tamno plava

(540)



(531) 24.15,27.5,29.1

(511)

36 Osiguranje; finansijski poslovi; monetarni poslovi; poslovi sa nekretninama. ;

42 Naučne i tehnološke usluge i istraživanje i projektovanje koji se na njih odnose; usluge industrijskih analiza i istraživanja; projektovanje i razvoj računarskog hardvera i softvera.



(210) **BAZ2022935A** (220) 06/10/2020  
 (442) 31/12/2021  
 (732) **M/S. ABDUL QAYYUM CORNER. L.L.C**  
**P.B. NO: 65198, Dubai, AE**  
 (740) DR DIANA PROTIC TKALČIĆ &  
 PARTNERS d.o.o.  
 (540)



(531) 27.1,27.5  
 (511)  
 14 Plemeniti metali i njihove legure; nakit, drago i poludrago kamenje; urarski proizvodi i hronometrijski instrumenti.;  
 35 Oglašavanje i reklamiranje; vođenje komercijalnih poslova; komercijalna administracija; uredski poslovi.

(210) **BAZ2022945A** (220) 16/10/2020  
 (442) 31/12/2021  
 (732) **Wide Faith Investment Holdings Limited**  
**263 Min Street, Road Town, Tortola, VG**  
 (740) Amela Selmanagić  
 (540)

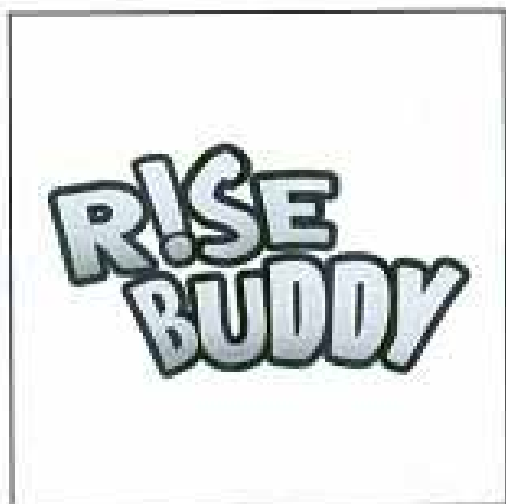

(531) 27.5  
 (511)  
 30 Grickalice na bazi žitarica; grickalice na bazi riže.

(210) **BAZ2022949A** (220) 21/10/2020  
 (442) 31/12/2021  
 (732) **LIMOMETAL d.o.o. Cazin**  
**Mala Lisa bb, 77220 Cazin, BA**  
 (740) "MSA IP"  
 (591) plava, bijela  
 (540)



(531) 27.5,29.1  
 (511)  
 6 Fasadni elementi od metala; metalni krovni limovi; metalni prozori; metalni profili za suhu gradnju [građevinski materijali]; montažne metalne garaže; montažne metalne kućice za vrt; metalna galanterija i sitni metalni predmeti; metalna građa; metalna roba.;

37 Usluge izgradnje i popravke krovno-fasadnih elemenata od metala; usluge izgradnje i popravke metalnih prozora; usluge izgradnje i popravke metalnih profila za suhu gradnju [građevinski materijali]; usluge izgradnje i popravke metalnih garaža; usluge izgradnje i popravke montažnih metalnih kućica za vrt; usluge ugradnje i popravke metalne galanterije i sitnih metalnih predmeta; usluge ugradnje i popravke metalne građe; usluge ugradnje i popravke metalne robe.

(210) **BAZ2022950A** (220) 21/10/2020  
 (442) 31/12/2021  
 (732) **LIMOMETAL d.o.o. Cazin**  
**Mala Lisa bb, 77220 Cazin, BA**  
 (740) "MSA IP"  
 (591) plava, svijetlo plava, bijela  
 (540)



(531) 26.4,27.5,29.1  
 (511)  
 6 Fasadni elementi od metala; metalni krovni limovi; metalni prozori; metalni profili za suhu gradnju [građevinski materijali]; montažne metalne garaže; montažne metalne kućice za vrt; metalna galanterija i sitni metalni predmeti; metalna građa; metalna roba.;

37 Usluge izgradnje i popravke krovno-fasadnih elemenata od metala; usluge izgradnje i popravke metalnih prozora;

usluge izgradnje i popravke metalnih prozora; usluge izgradnje i popravke metalnih profila za suhu gradnju [građevinski materijali]; usluge izgradnje i popravke metalnih garaža; usluge izgradnje i popravke montažnih metalnih kućica za vrt; usluge ugradnje i popravke metalne galanterije i sitnih metalnih predmeta; usluge ugradnje i popravke metalne građe; usluge ugradnje i popravke metalne robe.

(210) **BAZ2022963A** (220) 30/10/2020

(442) 31/12/2021

(732) **Stefan Mijić**

**Bulevar vojvode Živojina Mišića 33,  
Banja Luka, BA**

(540)

**BRAAT**

(531) 27.5

(511)

18 Koža i imitacija kože; životinjska koža i krzno; prtljažne i torbe za nošenje; kišobrani i suncobrani; štapovi za hodanje; bičevi, saračka i sedlarska oprema; ogrlice, povodci i odjeća za životinje.;

25 Odjeća, obuća, pokrivala za glavu.;

26 Čipka, uzice i vez, i pozamanterijske trake i vrpce; dugmad, kopče i petlje, pribadače i igle; vještačko cvijeće; ukrasi za kosu; vještačka kosa.

(210) **BAZ2022970A** (220) 03/11/2020

(442) 31/12/2021

(732) **Philip Morris Products S.A.**

**Quai Jeanrenaud 3, 2000 Neuchâtel,  
CH**

(740) "LINEA SERVICES" d.o.o. Sarajevo

(591) tamno crvena, svijetlo crvena,  
narandžasta, žuta, plava, tirkizna, bijela

(540)

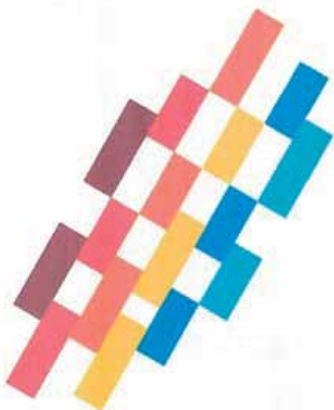

(531) 25.7,26.4,26.13,29.1

(511)

34 Žičani vaporizatori za elektronske cigarete i elektronske uređaje za pušenje; duhan, sirov ili prerađen; duhanski proizvodi uključujući cigare, cigarete, cigarilose, duhan za uvijanje cigareta, duhan za lule, duhan za žvakanje, duhan za šmrkanje, kretek; snus (duhan u prahu); zamjena za duhan (za nemedicinsku upotrebu); artikli za pušače, uključujući papir za cigarete, tube za cigarete, filtere za cigarete, kutije za duhan, kutije za cigarete, tabakere i pepeljare, lule, džepne mašine za uvijanje cigareta, upaljače; šibice; duhanski štapići, duhanski proizvodi za zagrijavanje, elektronski uređaji, i njihovi djelovi, koji se koriste za zagrijavanje cigareta ili duhana u cilju oslobađanja aerosola koji sadrži nikotin za inhalaciju; tečni nikotinski rastvori za upotrebu u elektronskim cigaretama; elektronski uređaji za pušenje; elektronske cigarete; elektronske cigarete kao zamjena za tradicionalne cigarete; elektronski uređaji koji sadrže aerosol za inhalaciju nikotina; oralni vaporizatori za pušače, duhanski proizvodi i zamjene za duhan; artikli za pušače elektronskih cigareta; dijelovi i oprema za navedene proizvode iz klase 34; uređaji za gašenje cigareta i cigara koje se zagrijavaju i duhanskih štapića koji se zagrijavaju; punjive elektronske kutije za cigarete.

(210) **BAZ2022971A** (220) 03/11/2020

(442) 31/12/2021

(300) 35239

25/08/2020

AD

(732) **Philip Morris Products S.A.**

**Quai Jeanrenaud 3, 2000 Neuchâtel,  
CH**

(740) "LINEA SERVICES" d.o.o. Sarajevo

(540)

**NENA**

(511)

34 Žičani vaporizatori za elektronske cigarete i elektronske uređaje za pušenje; duhan, sirov ili prerađen; duhanski proizvodi uključujući cigare, cigarete, cigarilose, duhan za uvijanje cigareta, duhan za lule, duhan za žvakanje, duhan za šmrkanje, kretek; snus (duhan u prahu); zamjena za duhan (za nemedicinsku upotrebu); artikli za pušače, uključujući papir za cigarete, tube za cigarete, filtere za cigarete, kutije za duhan, kutije za cigarete, tabakere i pepeljare, lule, džepne mašine za uvijanje cigareta, upaljače; šibice; duhanski štapići, duhanski proizvodi za zagrijavanje, elektronski uređaji, i njihovi djelovi, koji se koriste za zagrijavanje cigareta ili duhana u cilju oslobađanja aerosola koji sadrži nikotin za inhalaciju; tečni nikotinski rastvori za upotrebu u elektronskim cigaretama; elektronski uređaji za pušenje; elektronske cigarete; elektronske cigarete kao zamjena za tradicionalne cigarete; elektronski uređaji koji sadrže aerosol za inhalaciju nikotina; oralni vaporizatori za pušače, duhanski proizvodi i zamjene za duhan; artikli za pušače elektronskih cigareta; dijelovi i oprema za navedene proizvode iz klase 34; uređaji za gašenje cigareta i cigara koje se zagrijavaju i duhanskih štapića koji se zagrijavaju; punjive elektronske kutije za cigarete.

(210) **BAZ2022972A** (220) 03/11/2020

(442) 31/12/2021

(300) 35230

25/08/2020

AD

(732) **Philip Morris Products S.A.****Quai Jeanrenaud 3, 2000 Neuchâtel,  
CH**

(740) "LINEA SERVICES" d.o.o. Sarajevo

(540)

**SILU**

(511)

34 Žičani vaporizatori za elektronske cigarete i elektronske uređaje za pušenje; duhan, sirov ili prerađen; duhanski proizvodi uključujući cigare, cigarete, cigarilose, duhan za uvijanje cigareta, duhan za lule, duhan za žvakanje, duhan za šmrkanje, kretek; snus (duhan u prahu); zamjena za duhan (za nemedicinsku upotrebu); artikli za pušače, uključujući papir za cigarete, tube za cigarete, filtere za cigarete, kutije za duhan, kutije za cigarete, tabakere i pepeljare, lule, džepne mašine za uvijanje cigareta, upaljače; šibice; duhanski štapići, duhanski proizvodi za zagrijavanje, elektronski uređaji, i njihovi dijelovi, koji se koriste za zagrijavanje cigareta ili duhana u cilju oslobađanja aerosola koji sadrži nikotin za inhalaciju; tečni nikotinski rastvori za upotrebu u elektronskim cigaretama; elektronski uređaji za pušenje; elektronske cigarete; elektronske cigarete kao zamjena za tradicionalne cigarete; elektronski uređaji koji sadrže aerosol za inhalaciju nikotina; oralni vaporizatori za pušače, duhanski proizvodi i zamjene za duhan; artikli za pušače elektronskih cigareta; dijelovi i oprema za navedene proizvode iz klase 34; uređaji za gašenje cigareta i cigara koje se zagrijavaju i duhanskih štapića koji se zagrijavaju; punjive elektronske kutije za cigarete.

(210) **BAZ2022986A** (220) 10/11/2020

(442) 31/12/2021

(732) **Vulco Developpement S.A.****Tour First 1, Place des Saisons, 92400  
Courbevoie, FR**

(740) PETOŠEVIĆ d.o.o.

(591) tamno plava, žuta, bijela

(540)



(531) 26.1,26.4,27.5,29.1

(511)

12 Vozila; aparati za kretanje po zemlji, vazduhu ili vodi; komponente za vozila, a naročito, točkovi, naplatci za točkove, ratkapne, ventili, osovine za točkove, glavčine točkova sa diskom, zavrtnji za montiranje točkova, zaptivači, nosači točkova, amortizeri, prijenosni remeni, zaštitne pneumatske opruge u slučaju udara, opruge za vješanje, motorske kućice, kočione obloge i kočioni sistemi, izduvni lonci i karoserije za vozila; nepneumatske gume za vozila; pneumatske gume za bicikle, motocikle, automobile, avione i druga vozila; komponente pneumatskih guma; omotači guma i unutrašnje gume; ljepljive gumene zakrpe za popravku unutrašnjih guma i guma; gusjenice za vozila; gazišta za vozila; gazišta za protektiranje guma; pokrovi za protektiranje guma; oprema protiv klizanja za gume vozila; kočnice; crijeva za vozila; tegovi za balansiranje točkova vozila; aparati za naduvavanje guma za vozila; oprema za gume obuhvaćena ovom klasom; dijelovi za vozila napravljeni pretežno od gume; dijelovi i oprema za svu gore navedenu robu.;

35 Reklamiranje i promoviranje guma, unutrašnjih guma, gusjenica za vozila, gazišta za vozila, gazišta za protektiranje guma, točkova, glavčina točkova, ratkapni, materijala za popravku guma i unutrašnjih guma i dijelova i opreme za motorna vozila; reklamiranje i promoviranje guma, unutrašnjih guma, gusjenica za vozila, gazišta za vozila, gazišta za protektiranje guma, točkova, glavčina točkova, ratkapni, materijala za popravku guma i unutrašnjih guma i dijelova i opreme za motorna vozila korištenjem elektronske komunikacione mreže, interneta, ekstraneta, intraneta i LAN mreža; usluge nabavke koje pomažu trećim stranama da pribave gume, unutrašnje gume, gusjenice za vozila, gazišta za vozila, gazišta za protektiranje guma, točkove, glavčine točkova, ratkapne, materijale za popravku guma i unutrašnjih guma i dijelove i opremu za motorna vozila; usluge nabavke koje se pružaju elektronskim putem a pomažu trećim stranama da pribave gume, unutrašnje gume, gusjenice za vozila, gazišta za vozila, gazišta za protektiranje guma, točkove, glavčine točkova, ratkapne, materijale za popravku guma i unutrašnjih guma i dijelove i opremu za motorna vozila; usluge maloprodaje i veleprodaje u vezi sa gumama, unutrašnjim gumama, gusjenicama za vozila, gazištima za vozila, gazištima za protektiranje guma, točkovima, glavčinama točkova, ratkapnama, materijalima za popravku guma i unutrašnjih guma i dijelovima i opremom za motorna vozila; prikupljanje za potrebe drugih različite robe (ne uključujući transport istih), a naročito, unutrašnjih guma, gusjenica za vozila, gazišta za vozila, gazišta za protektiranje guma, točkova, glavčina točkova, ratkapni, materijala za popravku guma i unutrašnjih guma i/ili dijelova i opreme za motorna vozila koji su pruženi od strane maloprodajnih trgovina, veleprodajnih outleta, putem web stranica ili televizijskih programa za kupovinu; poslovne konsultacije i savjetovanja u vezi sa gumama, gusjenicama za vozila, gazištima za vozila, gazištima za protektiranje guma, točkovima, glavčinama točkova, ratkapnama, materijalom za popravku guma i unutrašnjih guma i dijelovima i opremom za motorna vozila; usluge maloprodajnih trgovina za gume; maloprodajne usluge u vezi sa gumama; informacije koje se pružaju na internetu u vezi sa gore navedenim; konsultacije i informacije u vezi sa gore navedenim uslugama; pružanje gore navedenih usluga korištenjem interneta i drugih elektronskih komunikacionih mreža; komercijalne usluge u vezi sa gumama, usluge upravljanja u vezi sa gumama, vođenje poslova, poslovno upravljanje, reklamiranje, kancelarijski poslovi, konsultacije,

pomoć u komercijalnom ili industrijskom upravljanju, pomoć u komercijalnom ili industrijskom upravljanju u vezi sa gumama, prezentacijom robe, promocijom prodaje, uslugama nabavke za druge. ;

37 Usluge garaža; montaža, balansiranje, održavanje, podešavanje (tjuning) i popravka svih vrsta vozila; usluge servisnih stanica za vozila; montaža i ugradnja komponenti vozila; dijagnostika vozila; centri za testiranje i podešavanje (tjuning) vozila; usluge vuče; usluge pranja i poliranja karoserija vozila; protektiranje i vulkanizacija guma; montaža točkova i guma; tretmani za zaštitu vozila od korozije; ugradnja i popravka protivprovalnih alarma; informacije o popravci i održavanju; usluge popravki guma; montaža guma; konsultacije, savjetovanja i pribavljanje informacija u vezi sa popravkom, konstrukcijom, protektiranjem, sastavljanjem, održavanjem, montažom i instalacijom guma, gusjenica za vozila, gazišta za vozila, gazišta za protektiranje guma, točkovima, glavčinama točkova i ratkapnima; konsultacije, savjetovanja i pribavljanje informacija u vezi sa popravkom i protektiranjem guma i unutrašnjih guma korištenjem materijala za popravku guma i unutrašnjih guma; pružanje gore navedenih usluga korištenjem interaktivne baze podataka, interneta i elektronskih komunikacionih mreža; usluge konsultacija, informacija i savjetovanja koje se tiču ili su u vezi sa gore navedenim uslugama; informacije obezbijeđene na internetu ili drugim elektronskim komunikacionim mrežama u vezi sa gore navedenim uslugama; tehničke usluge u vezi sa gumama; usluge popravki; usluge instalacije za gume i dijelove vozila; usluge održavanja; tehnička podrška; instalacija postrojenja; održavanje vozila; održavanje motornih vozila; popravka motornih vozila. ;

42 Usluge za davaoce i primaocce franšiza, naime, pružanje tehničkog, organizacijskog i komercijalnog know-how.

(210) **BAZ2023001A** (220) 18/11/2020

(442) 31/12/2021

(732) **COLOR VISION DOO LAKTAŠI**  
**Čardačani bb, Laktaši, BA**

(591) zelena

(540)



(531) 3.1,27.5,29.1

(511)

1 Silikoni; ljepila; ljepila u spreju. ;

2 Boje, lazure, lakovi, disperzije; razređivači; boje u spreju. ;

3 Abrazivni preparati; brusni papir; sprej za uklanjanje masnoće. ;

5 Sredstvo protiv buđi; drvcid; ljepilo za miševe. ;

6 Metalne merdevine; katanci, brave, reze; metalne matice,

vijci, pričvršćivači, ekseri; CO2 žica. ;

7 Mašine i mašinski alati; abrazivno remenje za brusilice; alati za bušenje; boreri, brener; diskovi od abrazivnih materijala; abrazivni diskovi; bušilice, brusilice, el. mješači; abrazivni umetci mašina; trimer.;

8 Ručni alat; abrazivni diskovi.;

9 Metrovi; zaštitna odjela, zaštitna obuća, zaštitna oprema za glavu; štitnici za koljena; rukavice otporne na vatru; rukavice pamučne; libele; elektrode; maske za disanje; maske za varioce; zaštitne naočale; zaštitne maske.;

12 Pumpa za biciklo; tačke i dijelovi za tačke; kolica za vrtna crijeva.;

16 Valjci; zaštitni karton, papir; kistovi; rukavice za nanošenje boje; ručke valjaka za bojenje; trake papirne, pvc; folije plastične, providne; heftalice.;

17 Crijeva vrtna, gumena, plastična; crijeva za vodu i navodnjavanje; crijeva za vazduh-nemetalna; pjene poliuretanske za potrebe izolacije; dihtung traka; plastična folija za izolaciju; staklena vlakna i staklena vuna; izolacione folije; izolir trake;-spojnice za crijeva;-priključci za crijeva – nemetalni.;

19 Građevinska fasadna mreža; lajsne za zidove; ukrasne lajsne; filc za građevinske potrebe.;

20 Kutija za alat; drvene merdevine; nemetalne merdevine; PVC kante; vezice za kablove.;

21 Metle; četke; PVC posude; rukavice baštovanske; rukavice za domaćinstvo; rukavice za čišćenje; mlaznice za vrtna crijeva; prskalice za vrtna crijeva.;

22 Vezice plastične, za upotrebu u domaćinstvu i upotrebu u vrtu; cerade; tekstilne vrećice za pakovanje; plastične vreće; najlonska nit za šišanje; trave (silkovi); konopci; kaiševi za nošenje tereta, nemetalni.;

24 Mreža za komarce; filc u rolni; plastični stoljnaci. ;

25 Radne čizme; kabanice; rukavice od kože.;

27 Podne prostirke.

(210) **BAZ2023006A** (220) 20/11/2020

(442) 31/12/2021

(732) **HERTZ SYSTEM, INC.**

**8501 Williams Road, Estero, Florida**  
**33928, US**

(740) "MSA IP"

(540)

**HERTZ**  
**MY BUSINESS**

(511)

35 Usluge članstva u klubu, naime, omogućavanje popusta na najam vozila.;

37 Usluge čišćenje automobila.;

39 Usluge iznajmljivanja vozila.



(210) **BAZ2023021A** (220) 01/12/2020

(442) 31/12/2021

(732) **Dow AgroSciences LLC****9330 Zionsville Road, Indianapolis,  
Indiana 46268, US**

(740) "LINEA SERVICES" d.o.o. Sarajevo

(540)

## ENRAPTA

(511)

1 Proizvodi za biološku kontrolu, naime feromoni, koji nisu za medicinsku uporabu; poljoprivredni hemijski preparati koji se koriste kao stimulansi za insekte, za privlačenje ili odbijanje štetočina, koji nisu fungicidi, herbicidi, insekticidi i parazitocidi.

(210) **BAZ2023024A** (220) 02/12/2020

(442) 31/12/2021

(732) **Nemanja Pilipović****Donja Ćela bb, 79101 Prijedor, BA**

(591) crvena, crna, bijela

(540)



(531) 3.1,27.1,27.5,29.1

(511)

18 Ogrlice, uzice i odjeća za životinje; pokrivači za životinje.;

28 Igračke za pse.;

31 Hrana i piće za životinje, naročito pse.

(210) **BAZ2023077A** (220) 22/12/2020

(442) 31/12/2021

(732) **"HIFA OIL" d.o.o.****Bukva 10, 74260 Tešanj, BA**

(740) "INTELBIRO" d.o.o.

(540)

## LOYAL IS ROYAL

(511)

4 Industrijska ulja i masti; sredstva za podmazivanje; proizvodi za upijanje, vlaženje i vezanje prašine; goriva (uključujući benzin za motore) i rasvjetne tvari; nafta i naftni

derivati; svijeće; materije za osvjetljavanje; biogoriva; tečna goriva; kruta goriva; plinska goriva; maziva; automobilska maziva; motorna ulja; struja; električna energija; električna energija iz obnovljivih izvora; benzin (gorivo); benzol; gazolin; dizel gorivo; kerozin; koks; ksilen; mazut (tekuća goriva); mazut; mineralna goriva; nafta, sirova ili rafinirana; nafta, sirova; naftni žele za industrijske potrebe; maziva za oružje; parafin; petroleteri; plin za rasvjetu; plin, niskokalorični; plin, uljni; kruti plinovi /goriva/; plinovi za gorenje; plinovita goriva /mješavine/; masti za podmazivanje; sredstva za podmazivanje; ulja za podmazivanje; rasvjetna mast; rasvjetne tvari; rasvjetni plin; rasvjetni vosak; mast za remenje; ulje od repice za industrijske potrebe; ulje za podmazivanje i rashlađivanje reznog alata; tekuća pogonska goriva; ulje za tkanine; ulje za motore; ulje za skidanje oplata; vosak /sirovina/; vosak za industriju. ;

35 Trgovina na veliko i malo sa naftom i naftnim derivatima i zemnim plinom, trgovanje na veliko u tranzitu sa lož uljem, bitumenom, tekućim naftnim plinom, primamim benzinom, sa baznim uljima, aditivima i aromatima; prodaja robe u slobodnim carinskim prodavaonicama; oglašavanje; poslovno upravljanje; komercijalna administracija; oglašavanje, promotivne usluge, marketing, poslovno upravljanje i poslovno savjetovanje u vezi sa trgovinom na veliko i malo sa naftom i naftnim derivatima, zemnim plinom, lož uljem, bitumenom, tekućim naftnim plinom, primamim benzinom, sa baznim uljima, aditivima i aromatima; usluge marketinga i promocije; organiziranje izložbi u komercijalne svrhe; poslovne informacije pružene onlajn iz računalne baze podataka ili s Interneta; priprema, distribucija i ažuriranje oglasnog materijala za korištenje na web stranicama na internetu ili drugačije; pružanje online usluga informiranja o poslovnim podacima; usluge poslovnog planiranja, pomoći i poslovnog upravljanja; poslovna istraživanja i ankete; usluge poslovnog savjetovanja i konzultacija; poslovne usluge u vezi s pružanjem sponzorstva; organiziranje, provođenje i nadzor programa vjernosti i motivacijskih programa; poticanje prodaje proizvoda i usluga putem poticajnih nagradnih programa; oglašavanje; poslovno upravljanje; poslovna administracija; uredski poslovi; knjigovodstvo; komercijalno upravljanje licenciranjem proizvoda i usluga trećih osoba, programima popusta koji sudionicima omogućava dobivanje sniženja na proizvode i usluge korištenjem članske iskaznice za popuste, natjecanjima u reklamne svrhe, programima vjernosti potrošača, programima vjernosti kupaca i poticajnim shemama, programima vjernosti koji uključuju popuste ili poticaje, programima nagrađivanja vjernosti, članskim shemama, upravljanje programima prodaje i promidžbenim poticajima, podsticajnim programima za promicanje prodaje, poslovnim aktivnostima franšiza, poslovnim aktivnostima maloprodajnih trgovina; administrativne usluge u vezi s karticama vjernosti; usluge oglašavanja, marketinga i promocije; usluge oglašavanja radi promocije e-trgovine; savjetovanje u vezi s vođenjem poslova i radom klubova za fitness i zdravlje; istraživanje tržišta u vezi sa Internet običajima i vjernosti kupaca; usluge pretplate na online publikacije drugih, na elektroničke časopise, na informacijske medije, na medijske pakete, na telekomunikacijske usluge za druge; usluge kreiranja, vrednovanja, pozicioniranja, strategije i ispitivanja robne marke; poslovno savjetovanje i konzultantske usluge povezane s franšizama; poslovne analize, usluge informiranja i istraživanje tržišta; poslovno konzultantske usluge i usluge poslovnog savjetovanja; usluge klubova kupaca i usluge vjernosti kupaca, u komercijalne, promotivne i / ili reklamne svrhe; predstavljanje proizvoda; distribucija oglasnog, marketinškog i promotivnog materijala; usluge

uvozno-izvoznih agencija; usluge programa vjernosti, podsticajnih i bonusnih programa; oglašavanje u časopisima; marketinške usluge; marketing proizvoda i usluga drugih putem distribucije kupona; online oglašavanje; usluge online naručivanja; organizacija programa vjernosti kupaca za komercijalne, promotivne ili potrebe oglašavanja; organizacija izložbi i događanja u komercijalne i reklamne svrhe; organiziranje izvlačenja nagrada u reklamne svrhe; organizacija, vođenje i nadzor nad programima vjernosti, poticajnim programima, prodajnim i promotivnim poticajnim programa; prezentacija proizvoda putem komunikacijskih medija u maloprodajne svrhe; promoviranje proizvoda i usluga putem distribucije kupona, putem programa kartica vjernosti, putem programa kartica za popuste, putem upravljanja prodajnim i promotivnim poticajnim programima koji uključuju trgovačke markice, dodjeljivanjem bodova za kupnju za korištenje kreditnih kartica putem promotivnih događanja, kroz distribuciju štampanih materijala i promotivnim natječajima; usluge promocije u vezi s elektronskim sportskim događanjima; obezbjeđivanje oglasnog prostora na web stranicama; pružanje informacija o potrošačkim proizvodima putem interneta; pružanje informacija o kupovini; pružanje online tržišta za kupce i prodavce proizvoda i usluga; pružanje informacija i savjeta potrošačima u vezi s odabirom proizvoda i predmeta koji su predmet kupnje; pružanje informacija i savjetodavnih usluga u vezi s e-trgovinom; informacijske i savjetodavne usluge u vezi s gore navedenim; informacijske i savjetodavne usluge u vezi s gore navedenim uslugama a koje se pružaju on-line putem računalne baze podataka ili Interneta; informacijske i savjetodavne usluge u vezi s gore navedenim uslugama koje se pružaju preko telekomunikacijske mreže. ;

36 Osiguranje; finansijski poslovi; monetarni poslovi; upravljanje nekretninama, izdavanje kodova za popuste za programe vjernosti kupaca, izdavanje kupona za programe vjernosti kupaca, izdavanje kartica s popustom za programe vjernosti kupaca; izdavanje bodova za vjernost kupaca; izdavanje vrijednosnih bonova kao nagrada za vjernost kupaca; usluge obrade kupona vjernosti; usluge obrade plaćanja karticama vjernosti; usluge obrade plaćanja s popustom vjernosti; usluge obrade plaćanja bodovima vjernosti; pružanje gotovine i drugih rabata za korištenje kreditnih kartica kao dio programa vjernosti kupaca. ;

39 Pružanje turističkih usluga i usluga organizacija putovanja koje proizlaze iz programa vjernosti kupaca, poticajnih planova i programa za česte kupce; usluge rezervacija putovanja i smještaja koje se vrše u vezi sa programima vjernosti kupaca, poticajnim planovima i programima za česte kupce; prijevoz; ambalažiranje i uskladištenje proizvoda; organiziranje putovanja; prijevoz brodom; gradnja i popravak brodova; prijevoz cjevovodom; distribucija /isporuka vode/; dovod vode; Iznajmljivanje vozila, uključujući najam automobila, kamiona i prikolica; iznajmljivanje brodova; iznajmljivanje parkirališta; iznajmljivanje skladišta; iznajmljivanje vagona; vuča vozila, transport, pakiranje, skladištenje i distribucija robe; aranžmani za putovanja; distribucija, opskrba, transport i skladištenje goriva, nafte, nafte, plina i maziva; prijenos, opskrba i distribucija električne energije; transport nafte i gasovoda; usluge punjenja gorivom; organizovanje rasporeda za transport proizvoda, uključujući on-line organizaciju; istovar; međunarodni prijevoz stvari u cestovnom, željezničkom, riječnom i pomorskom prometu; pakiranje proizvoda (umatanje); posredovanje u prijevozu; prijevoz, pakiranje i skladištenje proizvoda; prijevoz kamionima i cisternama; skladištenje roba;

skladištenje te lučke i aerodromske usluge (obuhvaćene ovim razredom); špediterske usluge; turističke usluge u inostranstvu (obuhvaćene ovim razredom); distribucija energije; distribucija obnovljivih izvora energije; distribucija i opskrba električnom energijom; distribucija i prijenos električne energije; skladište električne energije; napajanje i distribucija električne energije; usluge parkirališta (parking vozila); usluge depoa za skladištenje vozila.

(210) **BAZ2023080A** (220) 23/12/2020

(442) 31/12/2021

(732) **Prizren Commerce Group**

**Sh.P .K. Lubizhde nn, 2000 Prizren, Kosovo, RS**

(740) DR DIANA PROTIĆ TKALČIĆ & PARTNERS d.o.o.

(591) crvena, žuta, bijela, smeđa, crna, zelena

(540)

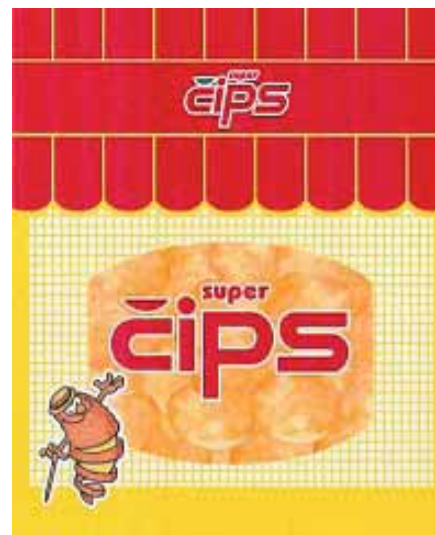

(531) 4.5,8.7,19.3,25.3,25.5,25.7,26.2,27.5,29.1

(511)

29 Čips na bazi krompira, povrća, voća; grickalice na bazi krompira, povrća, voća.;

30 Čips na bazi brašna, pšenice, žitarica, riže, kukuruza; grickalice na bazi brašna, pšenice, žitarica, riže, kukuruza. ;

35 Oglašavanje, vođenje komercijalnih poslova, komercijalna administracija, uredski poslovi, maloprodaja, veleprodaja, sve prethodno navede usluge u vezi sa čipom i grickalicama na bazi krompira, povrća, voća, brašna, pšenice, žitarica, riže, kukuruza.



(210) **BAZ2023089A** (220) 25/12/2020

(442) 31/12/2021

(732) **Naqel Company P.O.****Box 6164, Riyadh 11442, SA**

(740) Marić &amp; Co advokatsko društvo d.o.o.

(591) plava, crvena

(540)



(531) 26.4,27.5,29.1

(511)

35 Oglašavanje; poslovno upravljanje; poslovna administracija; usluge kancelarijskih funkcija; organizovanje izložbi u poslovne ili trgovačke svrhe; usluge poslovnog upravljanja u vezi sa elektronskom trgovinom; usluge oglašavanja radi promocije e-trgovine; pružanje informativnih i savjetodavnih usluga povezanih s e-trgovinom; promotivni marketing; tržišne kampanje; marketing; internet marketing; oglašavanje i marketing; usluge oglašavanja, marketinga i promocije; usluge tržišnog izvještavanja; statistička analiza i izvještavanje. ;

39 Prevoz; pakovanje i skladištenje robe; organizovanje putovanja; isporuka pošte; isporuka/dostavljanje paketa; isporuka/dostavljanje robe; dostava robe posredstvom kurira; organizovanje prevoza robe; prevoz i dostava robe; sve gore spomenute usluge koje nisu u području logistike hrane, pića, farmaceutskih proizvoda, rashlađene i smrznute robe.

(210) **BAZ2023096A** (220) 30/12/2020

(442) 31/12/2021

(732) **FSC International Center  
gemeinnützige Gesellschaft mbH  
Adenaurallee 134, 53113 Bonn, DE**

(740) "INTELBIRO" d.o.o.

(540)

**FSC**

(511)

4 Ugljeni briketi; drveni ugalj (za ogrijev); prešani drveni ugalj (briketi); gorivo za roštilj od drvene sječke; drveni briketi; drvene strugotine (opiljci) za dimljenje i aromatiziranje namirnica; drvene strugotine (iverje) za upotrebu kao gorivo; drveni ugalj za roštiljanje; drvo za upotrebu kao gorivo; drveni peleti (gorivo); cjepanice za kamin; tekući upaljač za drveni ugalj; bambusov ugalj. ;

8 Ručni alati (izrađeni od drveta ili koji sadrže drvo); drške za ručni alat; ručke za ručne alate; ručno pokretani alati i

instrumenti; cjepila (noževi za cijepljenje); motike (ručni alat); makaze za potkresivanje (ručni alat); poljoprivredni ručni alati; ručni alat za kopanje; pijuci (alat); nabijačice (ručni alat); lopate (ručni alat); vrtlarski alat (ručno pokretan), vilice za uklanjanje korova; grablje (ručni alat), vrtlarske makaze, drljače (ručni alati za plijevljenje), kose, srpovi; ovnovi (udarni ručni alat); čekići (ručni alat); alat za graviranje (ručni alat); dljeta (ručni alat); sjekirice (ručni alat); blanje (ručni alat); široke sjekire; maljevi; kliješta, ključevi (ručni alati); alati za vađenje eksera, (ručni alat); kuhinjski pribor od drveta (pribor za jelo), rezači, rezači za pizzu (ne-električni), kašike, noževi za povrće, viljuške, mesarske satare (ručni alat); štapići za kuhanje, kutljače; razvrtači (vrsta svrdla), sprave za uklanjanje korova, avani za usitnjavanje; tesle (ručni alat); svrdla, mala, ručna; lovački noževi; žličice za taljenje; sjekire (ručni alat); šarafcigeri; dljeta (poluokrugla dljeta za žlijebljenje) (ručni alat); bušilice (ručni alat); turpije, šmirgl ploče (ručni alat); mačete; držači pila; bat (ručni alat); drveni alati za oblikovanje gline; špatule (ručni alat). ;

16 Papir, karton; tiskarski proizvodi, knjige, časopisi, tiskane periodične publikacije i pisači pribor; oprema za nastavu i obuku (osim uređaja); torbe i artikli za pakiranje, umatanje i pohranu od papira i kartona; papirnati ubrusi; papir za pečenje; papirnati pribor za pisanje; papirnate salvete; kuhinjski papirnati ubrusi; kutije od kartona ili papira; papirne kutije; papiri za bilješke; papirnate trake; papir za kovertu; papirnate maramice; papir za umjetnost; papirnati siperci; znakovi od papira; papir od reciklirane tkanine; papirnate krpe za pranje; papirnati vijenci (girlande); papir za prehrambene namirnice; industrijski papir; papirnate zastavice; papirnate vrpce; papir za razglednice; papirni čipkasti podmetači; papirnate vrećice; papirnate viseće etikete; higijenski papir; toaletni papir; blokovi pisačkog papira; papirnati kartoni za jaja; kuhinjske role (papir); papirnati paspartui i poleđine za slike; plakati od papira ili kartona; samoljepljive cedulje; filteri za kafu, papirnati; papirnati materijali za hobije i rukotvorine; vrećice za sendviče (papirnate); filteri od papira; papirnati ukrasi za središte stola; papirnati ukrasi za kolače; papirnati filteri za čaj; papirnati označivači stranica za knjige; papir za zamatanje hrane; papirnati stolni ukrasi; reklamne oznake od papira; figurice od papira; papirnate navlake za namještaj, neprilagođene; ispune od papira ili kartona; natpisi od papira ili kartona; umjetnička djela od papira; omoti za boce od papira ili kartona; papir za upotrebu u proizvodnji tapeta. ;

19 Nemetalni građevinski materijali; građevinske komponente od drveta; drvo za građevinske potrebe; drveni prozorski okviri, prozori i pokrovi za prozore (nemetalni), vanjski kapci za prozore (nemetalni), nemetalni prozorski okviri, nemetalni prozorski štokovi, unutarnji nemetalni prozorski kapci, nemetalni sklopovi rebrenica (žaluzina); nemetalni okviri za ustakljene prozore; drveni podovi, drvene pločice, podne estrihe, podovi od bambusa, parketi, podne podloge, laminatni podovi, nemetalne konstrukcijske potporne grede za izradu podova; vrata (drvena); oprema za vrata (nemetalna), kućišta za vrata (nemetalna), okviri za vrata (nemetalni), paneli za vrata (nemetalni), vrata (nemetalna) za upotrebu u garažama, sklopiva vrata (nemetalna), okviri (nemetalni) za vrata, unutrašnja vrata (nemetalna); drvene ploče za građevinarstvo, šperploča, furniri, ploče od drvenih opiljaka, ploče od drvenih vlakana, gipsane ploče, karton ploče od slame, iverica; tretirano drvo, laminirano drvo, impregnirani trupci, građevinsko drvo; masivno drvo, drvene grede, drveni stupovi, ploče za građevinarstvo, rubne trake, drvo s korom, drvene lajsne; projektovani drveni proizvodi, drveni nosači, drveni spojevi,

drvene grede, lijepljeno laminirano drvo, daska od drvene vate, ploče od medij apana, rešetke, podne daske (brodski pod), drvene stepenice, drvene skele, komprimirani pluto za građevinarstvo; karton od drvene kaše za građevinarstvo.;

20 Namještaj; figure od drva; figurice od drva; drveni okviri za fotografije; drveni namještaj; drvene kutije; divani od drveta; drveni poštanski sandučići; graničnici za vrata izrađeni od drveta; drvene ručke za ladice; drveni kreveti; drveni okvir kreveta; drveni graničnici za prozore; drveni zidni ukrasi; drveni paneli za namještaj; drveni držači za natpise; vrtni namještaj proizveden od drveta; makete (ukrasi) od drveta; makete životinja (ukrasi) od drveta; umjetnička djela izrađena od drveta; kutije napravljene od drveta obloženog papirom; montažna drvena vrata za namještaj; modeli figurica (ukrasi) izrađeni od drveta; ambalažne kutije u sastavljenom obliku (drvene); Namještaj za kuću, ured i vrt; kancelarijski namještaj; pokretne kancelarijske pregrade; kancelarijske fotelje; kancelarijske stolice; kancelarijski stolovi; kancelarijski namještaj; kancelarijski rekviziti (namještaj); kancelarijski namještaj za sjedenje; kancelarijske police; kancelarijski stolovi; ladice (dijelovi namještaja); oprema za organizovanje ormara (dijelovi namještaja); paneli za leđa (dijelovi namještaja); police; police za knjige; kućice za kućne ljubimce; kućice za ptice; kreveti za kućne ljubimce; kućice za domaće životinje; gnijezda za kućne ljubimce; pseće kućice; bjesovi; pogrebni kovčezi; pluteni čepovi za boce; pluteni čepovi za posude; ratan; figure od ratana; namještaj od ratana; ratan kao neobrađeni ili djelomično obrađeni materijal; bambus; štapovi od bambusa; namještaj od bambusa; žaluzine od bambusa; roletne od bambusa (sudare); zavjese od bambusa; stalaže od bambusa (namještaj); umjetnička djela od bambusa; madraci od pjene; jastuci s memorijskom pjenom; sjenila (lamelirana, unutrašnja); vodoravni venecijaneri (unutrašnji) za vrata; vodoravni venecijaneri (unutrašnji) za prozore; vodoravna sjenila (unutarnja) za vrata; okovi, nemetalni, za roletne. ;

31 Šumarski proizvodi naročito obla građa; nesušena (sirova) drvena građa; drvo, sirovo; neobrađena drvena građa; drvo s korom; grane; sirova kora; pluto, sirovo; šišarke; biljke; živuće biljke; prirodne biljke; biljke cvjetnice; lončanice; rasadničko bilje; ruže (biljke); trave (biljke); biljke za jezerca i ribnjake (žive); buhač (biljke); prirodne biljke cvjetnice; prirodne jestive biljke (neprerađene); živo bilje.;

35 Oglašavanje (reklamiranje); revizija poslovanja; usluge poslovnog upravljanja i administracije u području gospodarenja šumama, šumarstva, drvne industrije i proizvodnje dobara od drveta.;

40 Sječa i prerada drva; blanjanje u pilanama; konzervacija drveta; piljenje drva; sušenje drveta i cjepanica u pećima za sušenje; obrada drva sredstvima za zaštitu od propadanja (konzervansima); obrada drva protiv suhe truleži; obrada drva pod pritiskom u svrhu konzervacije; obrada drva; rezbarenje drva; usluge tokarenja drva; laminiranje drveta; zaštitni tretmani drveta (osim bojenja); struganje drvenih predmeta; laminiranje zamjena za drvo.;

41 Pružanje obuke u području šumarstva; obrazovne usluge u vezi s uslugama kontrole kvaliteta; obuka; tečajevi osposobljavanja; usluge osposobljavanja; praktična obuka (demonstracija); pružanje obuke; obrazovanje i obuka u vezi s očuvanjem prirode i okoliša; pružanje obrazovnih usluga u vezi s ekološkim temama; postavljanje standarda za obuku; obrazovne usluge u vezi s očuvanjem prirode; obrazovne usluge u vezi s očuvanjem okoliša; razvoj i raspačavanje štampanih obrazovnih materijala trećih lica

u području šumarstva i usluga ekosistema; obrazovne usluge, naime vođenje časova, seminara, konferencija i radionica u području šumarstva i usluga ekosistema; usluge obrazovanja i obuke, naime, usluge obuke za očuvanje šuma, usluge obuke za gospodarenje šumama, usluge obuke za zaštitu šuma; provođenje obrazovnih aktivnosti u obliku predavanja, časova, seminara, radionica i konferencija radi poboljšanja razumijevanja pitanja povezanih sa očuvanjem, upravljanjem i zaštitom šuma, staništa, ekosistema, zemlje i okoliša; pružanje mrežnih elektroničkih publikacija koje se ne mogu preuzeti u obliku web stranica, blogova i biltena u području usluga očuvanja, upravljanja i zaštite šuma; usluge objavljivanja standarda (tekstovi koji nisu u reklamne svrhe) koji se odnose na upravljanje šumama, gospodarenje šumama, šumarstvo, šumarske proizvode, usluge zaštite okoliša i drvoprerađivačku industriju, kao i objavljivanje standarda za kompanije koje proizvode robe od drveta; usluge obrazovanja i obuke, uključujući organizaciju i vođenje radionica za osposobljavanje uživo i putem videozapisa.;

42 Certificiranje (kontrola kvalitete); testiranje, analiza, procjena i certificiranje usklađenosti proizvoda, usluga i prakse trećih strana sa standardima u vezi sa održivim upravljanjem šumama; istraživanja u području održivog upravljanja šumama; usluge u vezi sa provedbom programa certificiranja, naročito konsultantske usluge u vezi sa testiranjem standarda, kriterija i smjernica za certifikaciju; usluge koje se odnose na provedbu sistema certifikacije, naročito odobravanje certifikacije, praćenje usklađenosti sa standardima; revizija i ocjenjivanje sudionika u programu certificiranja; revizija i procjena učesnika u sistemu certificiranja; davanje informacija i savjeta učesnicima o sistemu certificiranja; konsultantske usluge u vezi sa upravljanjem kvalitetom, kontrolom kvalitete i osiguranjem kvalitete; usluge procjene, provjere, certificiranja i revizije koje se odnose na održivo upravljanje šumama; procjena drvene mase stabala u šumi. ;

44 Usluge šumarstva uključujući razvoj smjernica za šumogojstvo i upravljanje šumama, znanstvena istraživanja u šumarstvu, savjetodavne usluge u vezi sa pošumljavanjem, ekološki održivo šumarstvo; savjetodavne i konsultantske usluge koje se odnose na kontrolu korova i štetočina u šumarstvu; savjetodavne i konsultantske usluge koje se odnose na uporabu ne-hemijskih tretmana za održivo šumarstvo; pružanje informacija koje se odnose na obnovu šumskih staništa; pružanje informacija koje se odnose na obnovu staništa ekosistema; pružanje informacija u oblasti obnove šumskih staništa putem kompjuterske baze podataka; pružanje informacija u oblasti obnove staništa ekosistema putem kompjuterske baze podataka.

(210) **BAZ2023097A** (220) 30/12/2020

(442) 31/12/2021

(732) **FSC International Center  
gemeinnützige Gesellschaft mbH  
Adenaurallee 134, 53113 Bonn, DE**

(740) "INTELBIRO" d.o.o.

(540)



(531) 5.1,24.17,27.5

(511)

4 Ugljeni briketi; drveni ugalj (za ogrijev); prešani drveni ugalj (briketi); gorivo za roštilj od drvene sječke; drveni briketi; drvene strugotine (opiljci) za dimljenje i aromatiziranje namirnica; drvene strugotine (iverje) za upotrebu kao gorivo; drveni ugalj za roštiljanje; drvo za upotrebu kao gorivo; drveni peleti (gorivo); cjepanice za kamin; tekući upaljač za drveni ugalj; bambusov ugalj.;

8 Ručni alati (izrađeni od drveta ili koji sadrže drvo); drške za ručni alat; ručke za ručne alate; ručno pokretani alati i instrumenti; cjepila (noževi za cijepljenje); motike (ručni alat); makaze za potkresivanje (ručni alat); poljoprivredni ručni alati; ručni alat za kopanje; pijuci (alat); nabijačice (ručni alat); lopate (ručni alat); vrtlarski alat (ručno pokretan), vilice za uklanjanje korova; grablje (ručni alat), vrtlarske makaze, drljače (ručni alati za plijevljenje), kose, srpovi; ovnovi (udarni ručni alat); čekići (ručni alat); alat za graviranje (ručni alat); dlijeta (ručni alat); sjekirice (ručni alat); blanje (ručni alat); široke sjekire; maljevi; kliješta, ključevi (ručni alati); alati za vađenje eksera, (ručni alat); kuhinjski pribor od drveta (pribor za jelo), rezači, rezači za pizzu (ne-električni), kašike, noževi za povrće, viljuške, mesarske satare (ručni alat); štapići za kuhanje, kutljače; razvrtači (vrsta svrdla), sprave za uklanjanje korova, avani za usitnjavanje; tesle (ručni alat); svrdla, mala, ručna; lovački noževi; žličice za taljenje; sjekire (ručni alat); šarafcigeri; dlijeta (poluokrugla dlijeta za žlijebljenje) (ručni alat); bušilice (ručni alat); turpije, šmirgl ploče (ručni alat); mačete; držači pila; bat (ručni alat); drveni alati za oblikovanje gline; špatule (ručni alat). ;

16 Papir, karton; tiskarski proizvodi, knjige, časopisi, tiskane periodične publikacije i pisači pribor; oprema za nastavu i obuku (osim uređaja); torbe i artikli za pakiranje, umatanje i pohranu od papira i kartona; papirnati ubrusi; papir za pečenje; papirnati pribor za pisanje; papirne salvete;

kuhinjski papirnati ubrusi; kutije od kartona ili papira; papirne kutije; papiri za bilješke; papirne trake; papir za kovertu; papirne maramice; papir za umjetnost; papirnati siperci; znakovi od papira; papir od reciklirane tkanine; papirne krpe za pranje; papirnati vijenci (girlande); papir za prehrambene namirnice; industrijski papir; papirne zastavice; papirne vrpce; papir za razglednice; papirni čipkasti podmetači; papirne vrećice; papirne viseće etikete; higijenski papir; toaletni papir; blokovi pisačkog papira; papirnati kartoni za jaja; kuhinjske role (papir); papirnati paspartui i poledine za slike; plakati od papira ili kartona; samoljepljive cedulje; filteri za kafu, papirnati; papirnati materijali za hobije i rukotvorine; vrećice za sendviče (papirne); filteri od papira; papirnati ukrasi za središte stola; papirnati ukrasi za kolače; papirnati filteri za čaj; papirnati označivači stranica za knjige; papir za zamatanje hrane; papirnati stolni ukrasi; reklamne oznake od papira; figurice od papira; papirne navlake za namještaj, neprilagođene; ispune od papira ili kartona; natpisi od papira ili kartona; umjetnička djela od papira; omoti za boce od papira ili kartona; papir za upotrebu u proizvodnji tapeta. ;

19 Nemetalni građevinski materijali; građevinske komponente od drveta; drvo za građevinske potrebe; drveni prozorski okviri, prozori i pokrovi za prozore (nemetalni), vanjski kapci za prozore (nemetalni), nemetalni prozorski okviri, nemetalni prozorski štokovi, unutarnji nemetalni prozorski kapci, nemetalni sklopovi rebrenica (žaluzina); nemetalni okviri za ustakljene prozore; drveni podovi, drvene ploče, podne estrihe, podovi od bambusa, parketi, podne podloge, laminatni podovi, nemetalne konstrukcijske potporne grede za izradu podova; vrata (drvena); oprema za vrata (nemetalna), kućišta za vrata (nemetalna), okviri za vrata (nemetalni), paneli za vrata (nemetalni), vrata (nemetalna) za upotrebu u garažama, sklopiva vrata (nemetalna), okviri (nemetalni) za vrata, unutrašnja vrata (nemetalna); drvene ploče za građevinarstvo, šperploča, furniri, ploče od drvenih opiljaka, ploče od drvenih vlakana, gipsane ploče, karton ploče od slame, iverica; tretirano drvo, laminirano drvo, impregnirani trupci, građevinsko drvo; masivno drvo, drvene grede, drveni stupovi, ploče za građevinarstvo, rubne trake, drvo s korom, drvene lajsne; projektovani drveni proizvodi, drveni nosači, drveni spojevi, drvene grede, lijepljeno laminirano drvo, daska od drvene vate, ploče od medij apana, rešetke, podne daske (brodski pod), drvene stepenice, drvene skele, komprimirani pluto za građevinarstvo; karton od drvene kaše za građevinarstvo. ;

20 Namještaj; figure od drva; figurice od drva; drveni okviri za fotografije; drveni namještaj; drvene kutije; divani od drveta; drveni poštanski sandučići; graničnici za vrata izrađeni od drveta; drvene ručke za ladice; drveni kreveti; drveni okvir kreveta; drveni graničnici za prozore; drveni zidni ukrasi; drveni paneli za namještaj; drveni držači za natpise; vrtni namještaj proizveden od drveta; makete (ukrasi) od drveta; makete životinja (ukrasi) od drveta; umjetnička djela izrađena od drveta; kutije napravljene od drveta obloženog papirom; montažna drvena vrata za namještaj; modeli figurica (ukrasi) izrađeni od drveta; ambalažne kutije u sastavljenom obliku (drvene); Namještaj za kuću, ured i vrt; kancelarijski namještaj; pokretne kancelarijske pregrade; kancelarijske fotelje; kancelarijske stolice; kancelarijski stolovi; kancelarijski namještaj; kancelarijski rekviziti (namještaj); kancelarijski namještaj za sjedenje; kancelarijske police; kancelarijski stolovi; ladice (dijelovi namještaja); oprema za organizovanje ormara (dijelovi namještaja); paneli za leđa (dijelovi namještaja); police; police za knjige; kućice za kućne ljubimce; kućice



za ptice; kreveti za kućne ljubimce; kućice za domaće životinje; gnijezda za kućne ljubimce; pseće kućice; bjesovi; pogrebni kovčezi; pluteni čepovi za boce; pluteni čepovi za posude; ratan; figure od ratana; namještaj od ratana; ratan kao neobrađeni ili djelomično obrađeni materijal; bambus; štapovi od bambusa; namještaj od bambusa; žaluzine od bambusa; roletne od bambusa (sudare); zavjese od bambusa; stalaže od bambusa (namještaj); umjetnička djela od bambusa; madraci od pjene; jastuci s memorijskom pjenom; sjenila (lamelirana, unutrašnja); vodoravni venecijaneri (unutrašnji) za vrata; vodoravni venecijaneri (unutrašnji) za prozore; vodoravna sjenila (unutarnja) za vrata; okovi, nemetalni, za roletne. ;

31 Šumarski proizvodi naročito obla građa; nesušena (sirova) drvena građa; drvo, sirovo; neobrađena drvena građa; drvo s korom; grane; sirova kora; pluto, sirovo; šišarike; biljke; živuće biljke; prirodne biljke; biljke cvjetnice; lončanice; rasadničko bilje; ruže (biljke); trave (biljke); biljke za jezerca i ribnjake (žive); buhač (biljke); prirodne biljke cvjetnice; prirodne jestive biljke (neprerađene); živo bilje. ;

35 Oglašavanje (reklamiranje); revizija poslovanja; usluge poslovnog upravljanja i administracije u području gospodarenja šumama, šumarstva, drvne industrije i proizvodnje dobara od drveta.;

40 Sječa i prerada drva; blanjanje u pilanama; konzervacija drveta; piljenje drva; sušenje drveta i cjepanica u pećima za sušenje; obrada drva sredstvima za zaštitu od propadanja (konzervansima); obrada drva protiv suhe truleži; obrada drva pod pritiskom u svrhu konzervacije; obrada drva; rezbarenje drva; usluge tokarenja drva; laminiranje drveta; zaštitni tretmani drveta (osim bojenja); struganje drvenih predmeta; laminiranje zamjena za drvo. ;

41 Pružanje obuke u području šumarstva; obrazovne usluge u vezi s uslugama kontrole kvaliteta; obuka; tečajevi osposobljavanja; usluge osposobljavanja; praktična obuka (demonstracija); pružanje obuke; obrazovanje i obuka u vezi s očuvanjem prirode i okoliša; pružanje obrazovnih usluga u vezi s ekološkim temama; postavljanje standarda za obuku; obrazovne usluge u vezi s očuvanjem prirode; obrazovne usluge u vezi s očuvanjem okoliša; razvoj i raspačavanje štampanih obrazovnih materijala trećih lica u području šumarstva i usluga ekosistema; obrazovne usluge, naime vođenje časova, seminara, konferencija i radionica u području šumarstva i usluga ekosistema; usluge obrazovanja i obuke, naime, usluge obuke za očuvanje šuma, usluge obuke za gospodarenje šumama, usluge obuke za zaštitu šuma; provođenje obrazovnih aktivnosti u obliku predavanja, časova, seminara, radionica i konferencija radi poboljšanja razumijevanja pitanja povezanih sa očuvanjem, upravljanjem i zaštitom šuma, staništa, ekosistema, zemlje i okoliša; pružanje mrežnih elektroničkih publikacija koje se ne mogu preuzeti u obliku web stranica, blogova i biltena u području usluga očuvanja, upravljanja i zaštite šuma; usluge objavljivanja standarda (tekstovi koji nisu u reklamne svrhe) koji se odnose na upravljanje šumama, gospodarenje šumama, šumarstvo, šumarske proizvode, usluge zaštite okoliša i drvnoprerađivačku industriju, kao i objavljivanje standarda za kompanije koje proizvode robe od drveta; usluge obrazovanja i obuke, uključujući organizaciju i vođenje radionica za osposobljavanje uživo i putem videozapisa. ;

42 Certificiranje (kontrola kvalitete); testiranje, analiza, procjena i certificiranje usklađenosti proizvoda, usluga i prakse trećih strana sa standardima u vezi sa održivim upravljanjem šumama; istraživanja u području održivog

upravljanja šumama; usluge u vezi sa provedbom programa certificiranja, naročito konsultantske usluge u vezi sa testiranjem standarda, kriterija i smjernica za certifikaciju; usluge koje se odnose na provedbu sistema certifikacije, naročito odobravanje certifikacije, praćenje usklađenosti sa standardima; revizija i ocjenjivanje sudionika u programu certificiranja; revizija i procjena učesnika u sistemu certificiranja; davanje informacija i savjeta učesnicima o sistemu certificiranja; konsultantske usluge u vezi sa upravljanjem kvalitetom, kontrolom kvalitete i osiguranjem kvalitete; usluge procjene, provjere, certificiranja i revizije koje se odnose na održivo upravljanje šumama; procjena drvne mase stabala u šumi. ;

44 Usluge šumarstva uključujući razvoj smjernica za šumogojstvo i upravljanje šumama, znanstvena istraživanja u šumarstvu, savjetodavne usluge u vezi sa pošumljavanjem, ekološki održivo šumarstvo; savjetodavne i konsultantske usluge koje se odnose na kontrolu korova i štetočina u šumarstvu; savjetodavne i konsultantske usluge koje se odnose na uporabu ne-hemijskih tretmana za održivo šumarstvo; pružanje informacija koje se odnose na obnovu šumskih staništa; pružanje informacija koje se odnose na obnovu staništa ekosistema; pružanje informacija u oblasti obnove šumskih staništa putem kompjuterske baze podataka; pružanje informacija u oblasti obnove staništa ekosistema putem kompjuterske baze podataka.

(210) **BAZ2023098A** (220) 30/12/2020

(442) 31/12/2021

(732) **FSC International Center  
gemeinnützige Gesellschaft mbH  
Adenaurallee 134, 53113 Bonn, DE**

(740) "INTELBIRO" d.o.o.

(540)

## FOREST STEWARDSHIP COUNCIL

(511)

4 Ugljeni briketi; drveni ugalj (za ogrijev); prešani drveni ugalj (briketi); gorivo za roštilj od drvne sječke; drveni briketi; drvene strugotine (opiljci) za dimljenje i aromatiziranje namirnica; drvene strugotine (iverje) za upotrebu kao gorivo; drveni ugalj za roštiljanje; drvo za upotrebu kao gorivo; drveni peleti (gorivo); cjepanice za kamin; tekući upaljač za drveni ugalj; bambusov ugalj.;

8 Ručni alati (izrađeni od drveta ili koji sadrže drvo); drške za ručni alat; ručke za ručne alate; ručno pokretani alati i instrumenti; cjepila (noževi za cijepljenje); motike (ručni alat); makaze za potkresivanje (ručni alat); poljoprivredni ručni alati; ručni alat za kopanje; pijuci (alat); nabijačice (ručni alat); lopate (ručni alat); vrtlarski alat (ručno pokretan), vilice za uklanjanje korova; grablje (ručni alat), vrtlarske makaze, drljače (ručni alati za plijevljenje), kose, srpovi; ovnovi (udarni ručni alat); čekići (ručni alat); alat za graviranje (ručni alat); dlijeta (ručni alat); sjekirice (ručni alat); blanje (ručni alat); široke sjekire; maljevi; kliješta, ključevi (ručni alati); alati za vađenje eksera, (ručni alat); kuhinjski pribor od

drveta (pribor za jelo), rezači, rezači za pizzu (ne-električni), kašike, noževi za povrće, viljuške, mesarske satare (ručni alat); štapići za kuhanje, kutljače; razvrtači (vrsta svrdla), sprave za uklanjanje korova, avani za usitnjavanje; tesle (ručni alat); svrdla, mala, ručna; lovački noževi; žličice za taljenje; sjekire (ručni alat); šarafcigeri; dlijeta (poluokrugla dlijeta za žlijebljenje) (ručni alat); bušilice (ručni alat); turpije, šmirgl ploče (ručni alat); mačete; držači pila; bat (ručni alat); drveni alati za oblikovanje gline; špatule (ručni alat) ;

16 Papir, karton; tiskarski proizvodi, knjige, časopisi, tiskane periodične publikacije i pisaci pribor; oprema za nastavu i obuku (osim uređaja); torbe i artikli za pakiranje, umatanje i pohranu od papira i kartona; papirnati ubrusi; papir za pečenje; papirnati pribor za pisanje; papirne salvete; kuhinjski papirnati ubrusi; kutije od kartona ili papira; papirne kutije; papiri za bilješke; papirne trake; papir za kovertu; papirne maramice; papir za umjetnost; papirnati siperci; znakovi od papira; papir od reciklirane tkanine; papirne krpe za pranje; papirnati vijenci (girlande); papir za prehrambene namirnice; industrijski papir; papirne zastave; papirne vrpce; papir za razglednice; papirni čipkasti podmetači; papirne vrećice; papirne viseće etikete; higijenski papir; toaletni papir; blokovi pisačkog papira; papirnati kartoni za jaja; kuhinjske role (papir); papirnati paspartui i poledine za slike; plakati od papira ili kartona; samoljepljive cedulje; filteri za kafu, papirnati; papirnati materijali za hobije i rukotvorine; vrećice za sendviče (papirne); filteri od papira; papirnati ukrasi za središte stola; papirnati ukrasi za kolače; papirnati filteri za čaj; papirnati označivači stranica za knjige; papir za zamatanje hrane; papirnati stolni ukrasi; reklamne oznake od papira; figurice od papira; papirne navlake za namještaj, neprilagođene; ispune od papira ili kartona; natpisi od papira ili kartona; umjetnička djela od papira; omoti za boce od papira ili kartona; papir za upotrebu u proizvodnji tapeta.;

19 Nemetalni građevinski materijali; građevinske komponente od drveta; drvo za građevinske potrebe; drveni prozorski okviri, prozori i pokrovi za prozore (nemetalni), vanjski kapci za prozore (nemetalni), nemetalni prozorski okviri, nemetalni prozorski štokovi, unutarnji nemetalni prozorski kapci, nemetalni sklopovi rebrenica (žaluzina); nemetalni okviri za ustakljene prozore; drveni podovi, drvene pločice, podne estrije, podovi od bambusa, parketi, podne podloge, laminatni podovi, nemetalne konstrukcijske potporne grede za izradu podova; vrata (drvena); oprema za vrata (nemetalna), kućišta za vrata (nemetalna), okviri za vrata (nemetalni), paneli za vrata (nemetalni), vrata (nemetalna) za upotrebu u garažama, sklopiva vrata (nemetalna), okviri (nemetalni) za vrata, unutrašnja vrata (nemetalna); drvene ploče za građevinarstvo, šperploča, furniri, ploče od drvenih piljaka, ploče od drvenih vlakana, gipsane ploče, karton ploče od slame, iverica; tretirano drvo, laminirano drvo, impregnirani trupci, građevinsko drvo; masivno drvo, drvene grede, drveni stupovi, ploče za građevinarstvo, rubne trake, drvo s korom, drvene lajsne; projektovani drveni proizvodi, drveni nosači, drveni spojevi, drvene grede, lijepljeno laminirano drvo, daska od drvene vate, ploče od medij apana, rešetke, podne daske (brodski pod), drvene stepenice, drvene skele, komprimirani pluto za građevinarstvo; karton od drvene kaše za građevinarstvo. ;

20 Namještaj; figure od drva; figurice od drva; drveni okviri za fotografije; drveni namještaj; drvene kutije; divani od drveta; drveni poštanski sandučići; graničnici za vrata izrađeni od drveta; drvene ručke za ladice; drveni kreveti; drveni okvir kreveta; drveni graničnici za prozore; drveni zidni ukrasi; drveni paneli za namještaj; drveni držači za

natpise; vrtni namještaj proizveden od drveta; makete (ukrasi) od drveta; makete životinja (ukrasi) od drveta; umjetnička djela izrađena od drveta; kutije napravljene od drveta obloženog papirom; montažna drvena vrata za namještaj; modeli figurica (ukrasi) izrađeni od drveta; ambalažne kutije u sastavljenom obliku (drvene); Namještaj za kuću, ured i vrt; kancelarijski namještaj; pokretne kancelarijske pregrade; kancelarijske fotelje; kancelarijske stolice; kancelarijski stolovi; kancelarijski namještaj; kancelarijski rekviziti (namještaj); kancelarijski namještaj za sjedenje; kancelarijske police; kancelarijski stolovi; ladice (dijelovi namještaja); oprema za organizovanje ormara (dijelovi namještaja); paneli za leđa (dijelovi namještaja); police; police za knjige; kućice za kućne ljubimce; kućice za ptice; kreveti za kućne ljubimce; kućice za domaće životinje; gnijezda za kućne ljubimce; pseće kućice; bjesovi; pogrebni kovčez; pluteni čepovi za boce; pluteni čepovi za posude; ratan; figure od ratana; namještaj od ratana; ratan kao neobrađeni ili djelomično obrađeni materijal; bambus; štapovi od bambusa; namještaj od bambusa; žaluzine od bambusa; roletne od bambusa (sudare); zavjese od bambusa; stalaže od bambusa (namještaj); umjetnička djela od bambusa; madraci od pjene; jastuci s memorijskom pjenom; sjenila (lamelirana, unutrašnja); vodoravni venecijaner (unutrašnji) za vrata; vodoravni venecijaner (unutrašnji) za prozore; vodoravna sjenila (unutarnja) za vrata; okovi, nemetalni, za roletne. ;

31 Šumarski proizvodi naročito obla građa; nesušena (sirova) drvena građa; drvo, sirovo; neobrađena drvena građa; drvo s korom; grane; sirova kora; pluto, sirovo; šišarke; biljke; žive biljke; prirodne biljke; biljke cvjetnice; lončanice; rasadničko bilje; ruže (biljke); trave (biljke); biljke za jezera i ribnjake (žive); buhač (biljke); prirodne biljke cvjetnice; prirodne jestive biljke (neprerađene); živo bilje.;

35 Oglašavanje (reklamiranje); revizija poslovanja; usluge poslovnog upravljanja i administracije u području gospodarenja šumama, šumarstva, drvne industrije i proizvodnje dobara od drveta.

40 Sječa i prerada drva; blanjanje u pilanama; konzervacija drveta; piljenje drva; sušenje drveta i cjepanica u pećima za sušenje; obrada drva sredstvima za zaštitu od propadanja (konzervansima); obrada drva protiv suhe truleži; obrada drva pod pritiskom u svrhu konzervacije; obrada drva; rezbaranje drva; usluge tokarenja drva; laminiranje drveta; zaštitni tretmani drveta (osim bojenja); struganje drvenih predmeta; laminiranje zamjena za drvo.;

41 Pružanje obuke u području šumarstva; obrazovne usluge u vezi s uslugama kontrole kvaliteta; obuka; tečajevi osposobljavanja; usluge osposobljavanja; praktična obuka (demonstracija); pružanje obuke; obrazovanje i obuka u vezi s očuvanjem prirode i okoliša; pružanje obrazovnih usluga u vezi s ekološkim temama; postavljanje standarda za obuku; obrazovne usluge u vezi s očuvanjem prirode; obrazovne usluge u vezi s očuvanjem okoliša; razvoj i raspčavanje štampanih obrazovnih materijala trećih lica u području šumarstva i usluga ekosistema; obrazovne usluge, naime vođenje časova, seminara, konferencija i radionica u području šumarstva i usluga ekosistema; usluge obrazovanja i obuke, naime, usluge obuke za očuvanje šuma, usluge obuke za gospodarenje šumama, usluge obuke za zaštitu šuma; provođenje obrazovnih aktivnosti u obliku predavanja, časova, seminara, radionica i konferencija radi poboljšanja razumijevanja pitanja povezanih sa očuvanjem, upravljanjem i zaštitom šuma, staništa, ekosistema, zemlje i okoliša; pružanje mrežnih elektroničkih publikacija

koje se ne mogu preuzeti u obliku web stranica, blogova i biltena u području usluga očuvanja, upravljanja i zaštite šuma; usluge objavljivanja standarda (tekstovi koji nisu u reklamne svrhe) koji se odnose na upravljanje šumama, gospodarenje šumama, šumarstvo, šumarske proizvode, usluge zaštite okoliša i drvnoprerađivačku industriju, kao i objavljivanje standarda za kompanije koje proizvode robe od drveta; usluge obrazovanja i obuke, uključujući organizaciju i vođenje radionica za osposobljavanje uživo i putem videozapisa. ;

42 Certificiranje (kontrola kvalitete); testiranje, analiza, procjena i certificiranje usklađenosti proizvoda, usluga i prakse trećih strana sa standardima u vezi sa održivim upravljanjem šumama; istraživanja u području održivog upravljanja šumama; usluge u vezi sa provedbom programa certificiranja, naročito konsultantske usluge u vezi sa testiranjem standarda, kriterija i smjernica za certifikaciju; usluge koje se odnose na provedbu sistema certifikacije, naročito odobravanje certifikacije, praćenje usklađenosti sa standardima; revizija i ocjenjivanje sudionika u programu certificiranja; revizija i procjena učesnika u sistemu certificiranja; davanje informacija i savjeta učesnicima o sistemu certificiranja; konsultantske usluge u vezi sa upravljanjem kvalitetom, kontrolom kvalitete i osiguranjem kvalitete; usluge procjene, provjere, certificiranja i revizije koje se odnose na održivo upravljanje šumama; procjena drvene mase stabala u šumi. ;

44 Usluge šumarstva uključujući razvoj smjernica za šumogojstvo i upravljanje šumama, znanstvena istraživanja u šumarstvu, savjetodavne usluge u vezi sa pošumljavanjem, ekološki održivo šumarstvo; savjetodavne i konsultantske usluge koje se odnose na kontrolu korova i štetočina u šumarstvu; savjetodavne i konsultantske usluge koje se odnose na uporabu ne-hemijskih tretmana za održivo šumarstvo; pružanje informacija koje se odnose na obnovu šumskih staništa; pružanje informacija koje se odnose na obnovu staništa ekosistema; pružanje informacija u oblasti obnove šumskih staništa putem kompjuterske baze podataka; pružanje informacija u oblasti obnove staništa ekosistema putem kompjuterske baze podataka.

(210) **BAZ2123126A** (220) 14/01/2021  
(442) 31/12/2021

(732) "AKOVA IMPEX" Društvo za proizvodnju, promet i usluge d.o.o. Sarajevo

Mostarsko raskršće bb, Hadžići, 71000 Sarajevo, BA

(591) plava, nijanse plave, crvena, bijela, svijetlo braon, žuta

(540)



(531) 25.1,26.1,26.4,27.5,29.1

(511)

29 Kobasice.

(210) **BAZ2123127A** (220) 14/01/2021

(442) 31/12/2021

(732) "AKOVA IMPEX" Društvo za proizvodnju, promet i usluge d.o.o. Sarajevo

Mostarsko raskršće bb, Hadžići, 71000 Sarajevo, BA

(591) plava, nijanse plave, crvena, bijela, svijetlo braon, žuta

(540)



(531) 8.5,26.1,26.4,27.5,29.1

(511)

29 Viršle.



(210) **BAZ2123128A** (220) 14/01/2021

(442) 31/12/2021

(732) "AKOVA IMPEX" Društvo za proizvodnju, promet i usluge d.o.o. Sarajevo

Mostarsko raskršće bb, Hadžići, 71000 Sarajevo, BA

(591) plava, nijanse plave, crvena, bijela, svijetlo braon, žuta

(540)



(531) 8.5,26.1,26.4,27.5,29.1

(511)

29 Viršle.

(210) **BAZ2123129A** (220) 14/01/2021

(442) 31/12/2021

(732) "AKOVA IMPEX" Društvo za proizvodnju, promet i usluge d.o.o. Sarajevo

Mostarsko raskršće bb, Hadžići, 71000 Sarajevo, BA

(591) plava, nijanse plave, crvena, bijela, svijetlo braon, žuta

(540)



(531) 8.5,26.1,26.4,27.5,29.1

(511)

29 Viršle i kobasice.

(210) **BAZ2123130A** (220) 14/01/2021

(442) 31/12/2021

(732) "AKOVA IMPEX" Društvo za proizvodnju, promet i usluge d.o.o. Sarajevo

Mostarsko raskršće bb, Hadžići, 71000 Sarajevo, BA

(591) plava, bijela, zelena, nijanse zelene, žuta

(540)



(531) 3.4,6.1,6.19,26.1,27.5,29.1

(511)

29 Pileća prsa.

(210) **BAZ2123131A** (220) 14/01/2021

(442) 31/12/2021

(732) "AKOVA IMPEX" Društvo za proizvodnju, promet i usluge d.o.o. Sarajevo

Mostarsko raskršće bb, Hadžići, 71000 Sarajevo, BA

(591) crna, žuta, nijanse žute, crvena, bijela, svijetlo braon

(540)



(531) 24.17,25.1,26.1,27.5,29.1

(511)

29 Pileća prsa.

- (210) **BAZ2123132A** (220) 14/01/2021  
 (442) 31/12/2021  
 (732) "AKOVA IMPEX" Društvo za proizvodnju, promet i usluge d.o.o. Sarajevo  
**Mostarsko raskršće bb, Hadžići, 71000 Sarajevo, BA**  
 (591) žuta, nijanse žute, crvena, bijela, svijetlo braon, zelena, crna, ljubičasta  
 (540)



- (531) 8.1,26.1,27.5,29.1  
 (511)  
 29 Pileća prsa.

- (210) **BAZ2123133A** (220) 18/01/2021  
 (442) 31/12/2021  
 (732) **ALKALOID AD Skopje**  
**Bldv. Aleksandar Makedonski 12, 1000 Skopje, MK**  
 (740) "Živko Mijatović & Partners" d.o.o.  
 (540)

## LOSMORID

- (511)  
 5 Farmaceutski pripravci za liječenje epilepsije.

- (210) **BAZ2123134A** (220) 18/01/2021  
 (442) 31/12/2021  
 (732) **ALKALOID AD Skopje**  
**Bldv. Aleksandar Makedonski 12, 1000 Skopje, MK**  
 (740) "Živko Mijatović & Partners" d.o.o.  
 (540)

## RUFIXALO

- (511)  
 5 Farmaceutski pripravci za liječenje kardiovaskularnih bolesti; antikoagulansi.

- (210) **BAZ2123135A** (220) 18/01/2021  
 (442) 31/12/2021  
 (732) **LIRZ DOO Tuzla**  
**Maršala Tita 131, Tuzla, BA**  
 (540)

## JAZMÍN

- (531) 27.5  
 (511)  
 3 Nemedicinska kozmetika i toaletni proizvodi; nemedicinski proizvodi za zube; parfumerija, esencijalna ulja; preparati za izbjeljivanje i druge tvari za pranje rublja; preparati za čišćenje, poliranje, ribanje i abrazivi.

- (210) **BAZ2123136A** (220) 18/01/2021  
 (442) 31/12/2021  
 (732) **LIRZ DOO Tuzla**  
**Maršala Tita 131, Tuzla, BA**  
 (540)

## LA ROSA

- (511)  
 3 Nemedicinska kozmetika i toaletni proizvodi; nemedicinski proizvodi za zube; parfumerija, esencijalna ulja; preparati za izbjeljivanje i druge tvari za pranje rublja; preparati za čišćenje, poliranje, ribanje i abrazivi.

(210) **BAZ2123137A** (220) 18/01/2021

(442) 31/12/2021

(732) **LIRZ DOO Tuzla****Maršala Tita 131, Tuzla, BA**

(540)

**AMELIE**

(511)

3 Nemedicinska kozmetika i toaletni proizvodi; nemedicinski proizvodi za zube; parfumerija, esencijalna ulja; preparati za izbjeljivanje i druge tvari za pranje rublja; preparati za čišćenje, poliranje, ribanje i abrazivi.

(210) **BAZ2123139A** (220) 18/01/2021

(442) 31/12/2021

(732) **LIRZ DOO Tuzla****Maršala Tita 131, Tuzla, BA**

(540)

**Morera Blanca**

NATURE TOUCH

(531) 5.3,27.5

(511)

3 Nemedicinska kozmetika i toaletni proizvodi; nemedicinski proizvodi za zube; parfumerija, esencijalna ulja; preparati za izbjeljivanje i druge tvari za pranje rublja; preparati za čišćenje, poliranje, ribanje i abrazivi.

(210) **BAZ2123140A** (220) 19/01/2021

(442) 31/12/2021

(732) **Rain International, LLC****1365 West Business Park Drive, Suite 100, Orem, UT 84058, US**

(740) "Živko Mijatović &amp; Partners" d.o.o.

(540)

(531) 27.5

(511)

3 Nemedicinski kozmetički i toaletni pripravci; kozmetički pripravci za kupanje i tuširanje; nemedicinski preparati za njegu kože; nemedicinski preparati za njegu kože, naročito kreme, losioni, balzami, ulja, serumi, gelovi, preparati za eksfolijaciju, toneri, sredstva za čišćenje, pilinzi i sredstva za zaglađivanje kože; kozmetika i kozmetički pripravci koji sadrže ekstrakte biljaka i sjemena i/ili hladno prešane ekstrakte botaničkog sjemena; kozmetički pripravci za kosu; pripravci za njegu kose koji sadrže ekstrakte biljaka i sjemena i/ili hladno prešane ekstrakte botaničkog sjemena; vodice za pranje lica; preparati za hidrataciju lica; nemedicinski preparati za čišćenje zubi; parfumerijski proizvodi, eterična ulja; higijenski pripravci koji su toaletne potrepštine; dezodoransi za ljude ili za životinje.;

5 Farmaceutski, medicinski i veterinarski pripravci; higijenski pripravci za medicinske potrebe; higijenski pripravci za intimnu osobnu higijenu, osim kozmetičkih proizvoda; dezodorirajuća sredstva osim onih za osobnu upotrebu ili za životinje; dijetna hrana i supstance za medicinske i veterinarske potrebe, hrana za dojenčad [bebe]; dijetetski i hranjivi dodaci za ljude ili za životinje; dodaci prehrani namijenjeni za nadopunu normalnoj prehrani ili sa zdravstvenim prednostima; zamjene za obroke, dijetetska hrana i pića za medicinske i veterinarske potrebe; hranjivi dodaci prehrani u obliku gela; nutriceutici za upotrebu kao prehrambeni dodaci; nutritivno obogaćeni napici; nutritivno obogaćeni napici koji sadrže suspenziju hladno prešanih ekstrakta botaničkog sjemena i D-riboze; prehrambeni dodaci u obliku gela koji sadrže suspenziju hladno prešanih ekstrakta botaničkog sjemena i D-riboze; nutritivno obogaćeni napici koji sadrže prirodne ekstrakte biljaka i sjemena, za nemedicinske potrebe; prehrambeni dodaci u obliku gela koji sadrže prirodne ekstrakte biljaka i sjemena, za nemedicinske potrebe; prehrambeni dodaci u obliku visoko hranjivih mješavina za pića na proteinskoj bazi; mješavine u prahu za napitak voćnog okusa kao dodatak prehrani; mješavine za pripremu napitaka u obliku praha, koji se upotrebljavaju kao dodatak prehrani; bezalkoholne esencije i voćni ekstrakti za pripremu napitaka; koncentрати, sirupi ili prašci koji se koriste u pripremi sportskih napitaka, energetskih napitaka i pića s okusom voća. ;

32 Bezalkoholna pića; dealkoholizirana pića; osvježavajući napici; mineralne i gazirane vode; voćni napici i voćni sokovi;

napici na bazi riže i napici na bazi soje koji nisu nadomjestak za mlijeko; sportski napici obogaćeni proteinima; pića za ljepotu, naročito voćni sokovi i energetske napici koji sadrže prehrambene dodatke koji se sastoje od suspenzije hladno prešanih ekstrakta botaničkog sjemena i D-riboze; pića sa okusom voća; izotonički napici; negazirana bezalkoholna osvježavajuća pića; sportski napici; energetske napici; sirupi i drugi bezalkoholni pripravci za pripremanje napitaka; bezalkoholne esencije i voćni ekstrakti za pripremu pića; koncentрати, sirupi ili prašci koji se koriste pri pripremi sportskih napitaka, energetskih napitaka i pića s okusom voća.

(210) **BAZ2123141A** (220) 19/01/2021

(442) 31/12/2021

(732) **AUTO-MILOVANOVIĆ DOO**

**Ivana Gorana Kovačića bb, 78000  
Banja Luka, BA**

(591) crvena, bijela, crna

(540)



(531) 9.1,24.17,25.7,26.1,26.11,27.5,29.1

(511)

6 Obični metali i njihove legure; metalni građevinski materijali; metalne prenosive konstrukcije; metalni materijali za tračnice; neelektrični metalni kablovi i neelektrične metalne žice.;

7 Strojevi i alatni strojevi; motori (osim motora za kopnena vozila); spojke za strojeve, prijenosni uređaji (osim onih za kopnena vozila); poljoprivredne naprave osim onih koji se pokreću ručno; inkubatori za jaja; prodajni automat.;

9 Aparati i instrumenti naučni, pomorski, geodetski, fotografski, kinematografski, optički za vaganje, mjerenje, signalizaciju, kontrolu (inspekciju), spašavanje i nastavu; aparati i instrumenti za provodjenje, prekid, transformaciju, akumulaciju, regulisanje ili kontrolu električne energije; aparatiza snimanje, prenos i reprodukovanje zvuka ili slike; magnetni nosioci podataka, diskovi za snimanje; automatske mašine i mehanizmi za aparate koji se pokreću novcem ili žetonom; registar kase, računarske mašine, oprema za obradu podataka i kompjuteri; aparati za gašenje požara.;

11 Uređaji za rasvjetu, grijanje, proizvodnju pare, kuhanje, hlađenje, sušenje, ventilaciju, vodoopskrbu i sanitarna oprema.

(210) **BAZ2123142A** (220) 19/01/2021

(442) 31/12/2021

(732) **AUTO-MILOVANOVIĆ DOO**

**Ivana Gorana Kovačića bb, 78000  
Banja Luka, BA**

(540)



(531) 15.7,27.5

(511)

6 Obični metali i njihove legure; metalni građevinski materijali; metalne prenosive konstrukcije; metalni materijali za tračnice; neelektrični metalni kablovi i neelektrične metalne žice.;

7 Strojevi i alatni strojevi; motori (osim motora za kopnena vozila); spojke za strojeve, prijenosni uređaji (osim onih za kopnena vozila); poljoprivredne naprave osim onih koji se pokreću ručno; inkubatori za jaja; prodajni automat.;

8 Ručni alati i sprave s ručnim pokretanjem; noževi, vilice i žlice; hladno oružje; mehaničke i električne sprave za brijanje.;

9 Aparati i instrumenti naučni, pomorski, geodetski, fotografski, kinematografski, optički za vaganje, mjerenje, signalizaciju, kontrolu (inspekciju), spašavanje i nastavu; aparati i instrumenti za provodjenje, prekid, transformaciju, akumulaciju, regulisanje ili kontrolu električne energije; aparatiza snimanje, prenos i reprodukovanje zvuka ili slike; magnetni nosioci podataka, diskovi za snimanje; automatske mašine i mehanizmi za aparate koji se pokreću novcem ili žetonom; registar kase, računarske mašine, oprema za obradu podataka i kompjuteri; aparati za gašenje požara.;

11 Uređaji za rasvjetu, grijanje, proizvodnju pare, kuhanje, hlađenje, sušenje, ventilaciju, vodoopskrbu i sanitarna oprema.



(210) **BAZ2123143A** (220) 19/01/2021  
 (442) 31/12/2021  
 (732) **AUTO-MILOVANOVIĆ DOO**  
**Ivana Gorana Kovačića bb, 78000**  
**Banja Luka, BA**  
 (591) crvena  
 (540)



(531) 27.5,29.1

(511)

6 Obični metali i njihove legure; metalni građevinski materijali; metalne prenosive konstrukcije; metalni materijali za tračnice; neelektrični metalni kablovi i neelektrične metalne žice.;

7 Strojevi i alatni strojevi; motori (osim motora za kopnena vozila); spojke za strojeve, prijenosni uređaji (osim onih za kopnena vozila); poljoprivredne naprave osim onih koji se pokreću ručno; inkubatori za jaja; prodajni automat.;

9 Aparati i instrumenti naučni, pomorski, geodetski, fotografski, kinematografski, optički za vaganje, mjerenje, signalizaciju, kontrolu (inspekciju), spašavanje i nastavu; aparati i instrumenti za provodjenje, prekid, transformaciju, akumulaciju, regulisanje ili kontrolu električne energije; aparatiza snimanje, prenos i reprodukovanje zvuka ili slike; magnetni nosioci podataka, diskovi za snimanje; automatske mašine i mehanizmi za aparate koji se pokreću novcem ili žetonom; registar kase, računarske mašine, oprema za obradu podataka i kompjuteri; aparati za gašenje požara.;

11 Uređaji za rasvjetu, grijanje, proizvodnju pare, kuhanje, hlađenje, sušenje, ventilaciju, vodoopskrbu i sanitarna oprema.

(210) **BAZ2123144A** (220) 19/01/2021  
 (442) 31/12/2021  
 (732) **AUTO-MILOVANOVIĆ DOO**  
**Ivana Gorana Kovačića bb, 78000**  
**Banja Luka, BA**  
 (591) plava, ljubičasta  
 (540)



(531) 26.11,27.5,29.1

(511)

6 Obični metali i njihove legure; metalni građevinski materijali; metalne prenosive konstrukcije; metalni materijali za tračnice; neelektrični metalni kablovi i neelektrične metalne žice.;

7 Strojevi i alatni strojevi; motori (osim motora za kopnena vozila); spojke za strojeve, prijenosni uređaji (osim onih za kopnena vozila); poljoprivredne naprave osim onih koji se pokreću ručno; inkubatori za jaja; prodajni automat.;

8 Ručni alati i sprave s ručnim pokretanjem; noževi, vilice i žlice; hladno oružje; mehaničke i električne sprave za brijanje.;

9 Aparati i instrumenti naučni, pomorski, geodetski, fotografski, kinematografski, optički za vaganje, mjerenje, signalizaciju, kontrolu (inspekciju), spašavanje i nastavu; aparati i instrumenti za provodjenje, prekid, transformaciju, akumulaciju, regulisanje ili kontrolu električne energije; aparatiza snimanje, prenos i reprodukovanje zvuka ili slike; magnetni nosioci podataka, diskovi za snimanje; automatske mašine i mehanizmi za aparate koji se pokreću novcem ili žetonom; registar kase, računarske mašine, oprema za obradu podataka i kompjuteri; aparati za gašenje požara.;

11 Uređaji za rasvjetu, grijanje, proizvodnju pare, kuhanje, hlađenje, sušenje, ventilaciju, vodoopskrbu i sanitarna oprema.

- (210) **BAZ2123145A** (220) 20/01/2021  
 (442) 31/12/2021  
 (732) **Primavera-Cosmetic Kft.**  
**Szondi utca 73, Dunaharaszti, H-2330,**  
**HU**  
 (740) "LINEA SERVICES" d.o.o. Sarajevo  
 (591) žuta, zelena, plava, siva, bijela, crna  
 (540)



- (531) 2.1,5.3,6.1,24.3,29.1

(511)

3 Toaletni proizvodi; pripravci za čišćenje i parfimiranje; preparati za struganje za upotrebu na tijelu; parfimirani losioni za tijelo [toaletni preparati]; kozmetika i kozmetički preparati; kozmetika; kozmetički preparati za njegu tijela; masti za kozmetičku upotrebu; nemedicinska kozmetika; nemedicinska kozmetika i toaletni preparati; kreme za masažu, nemedicinske; nemedicinski toaletni preparati; preparati za čišćenje i njegu tijela; kozmetički balzami; preparati za njegu kože; kozmetika za upotrebu na koži; organska kozmetika; kreme za lice i tijelo; krema za lice (nemedicinska); kreme za lice za upotrebu u kozmetici; ovlaživači (hidratanti) za lice [kozmetički proizvod]; kreme za aromaterapiju; balzami za kožu (nemedicinski); kozmetički preparati za njegu kože; kreme za njegu kože [kozmetički proizvod]; kreme za regeneraciju kože za kozmetičke svrhe; hidratantne kreme za kožu [kozmetički proizvod]; balzami, osim za medicinske svrhe; kreme za njegu kože, osim za medicinsku upotrebu; dermatološke kreme [osim medicinskih]; noćne kreme; hidratantni losioni za tijelo [kozmetički proizvod]; hidratantni preparati; hidratantne kreme za kozmetičke svrhe; kreme za ruke; melemi [nemedicinski]; hidratantne kreme; kozmetičke hranjive kreme; krema za sunčanje; dnevne kreme; anticelulitne kreme; nemedicinske kreme za kožu; anti-age kreme; losion za usporavanje starenja; parfimirane kreme; regeneratori za kožu; losioni za kožu; krema za kožu; kreme (nemedicinske) za tijelo.;

5 Medicinski pripravci za zaštitu od sunca; medicinske masti; krema za lice (medicinska); medicinski losioni za kožu. ;

35 Prodaja na malo farmaceutskih, veterinarskih i higijenskih preparata te medicinskih potrepština; usluge veleprodaje u vezi sa toaletnim proizvodima; prodaja na malo u vezi sa toaletnim proizvodima; razdioba prospekata i uzoraka; razdioba reklamnih oglasa [letaka, brošura i tiskovina]; razdioba reklamnog, marketinškog i promotivnog materijala; razdioba proizvoda za potrebe oglašavanja.

- (210) **BAZ2123146A** (220) 20/01/2021  
 (442) 31/12/2021  
 (732) **Symphony Group d.o.o. Sarajevo**  
**Kolodvorska 11, 71000 Sarajevo, BA**  
 (740) PETOŠEVIĆ d.o.o.  
 (591) ljubičasta  
 (540)



- (531) 27.5,29.1

(511)

42 Usluge spoljnih saradnika (firmi) u oblasti informacionih tehnologija; istraživanje i razvoj novih softverskih proizvoda za druge.

- (210) **BAZ2123148A** (220) 21/01/2021

(442) 31/12/2021

(732) **mibe Pharmaceuticals d.o.o. Zavrtnica**  
**17, 10000 Zagreb, HR**

(740) STAM d.o.o.

(540)

## RIZOLIP

(511)

5 Farmaceutski i medicinski preparati; dijetetska hrana i supstance prilagođene za medicinske potrebe; dodaci prehrani za čovjeka; hranjivi dodaci.

- (210) **BAZ2123149A** (220) 21/01/2021

(442) 31/12/2021

(732) **Bosnalijek, farmaceutska i hemijska**  
**industrija, dioničko društvo**

**Jukićeva 53, 71000 Sarajevo, BA**

(740) KARABDIĆ KERIM

(540)

## LYMUNIX

(511)

5 Farmaceutski proizvodi.



(210) **BAZ2123151A** (220) 22/01/2021  
 (442) 31/12/2021  
 (732) **AHM d.o.o. Lukavac**  
**Partizanski put bb, 75300 Lukavac, BA**  
 (740) Advokat dr Jovan Šarac  
 (591) siva, plava, bijela  
 (540)



(531) 26.3,27.5,29.1

(511)

7 Mašine za kartoniranje; usitnjivači za karton; mašine za presavijanje kartona; mašine za izradu kartona; mašine za izradu rebrastog kartona; mašine za punjenje kartonskih kutija; mašine za zatvaranje kartonskih kutija napunjenih hranom; mašine za slaganje papira; mašine za rezanje papira; mašine za oblaganje papira; mašine za namotavanje papira; mašine za proizvodnju papira; mašine za uništavanje papira; mašine za rezanje rola papira; mehanizmi za uvlačenje papira; mašine za izradu papirnih vreća; mašine za izradu papirnih kesa; mašine za izradu papirnih kutija; prese za papir; ulazni sistemi kao dijelovi mašina za proizvodnju papira; rotacione mašine za obrezivanje papira; prese za heltanje; mašine za sastavljanje paketa; valjkaste površine (mašine) za pakete.

(210) **BAZ2123152A** (220) 22/01/2021

(442) 31/12/2021

(732) **AN-KA unutrašnja i vanjska trgovina i usluge, društvo sa ograničenom odgovornošću**

**Safeta Zajke br. 131 B, Sarajevo, BA**

(540)

**KXD**

(511)

9 Znanstveni, nautički, geodetski, električni, fotografski, kinematografski i optički aparati i instrumenti kao i aparati i instrumenti za vaganje, mjerenje, signalizaciju, kontrolu (Inspekciju), za pomoć (spašavanje) i za obuku; aparati za snimanje, prijenos, reprodukciju zvuka i slike; magnetske podloge za snimanje, akustične ploče; automati i mehanizmi za automate; registarske blagajne, računari, mobiteli; oprema za obradu podataka i računala; uređaji za gašenje požara.;

35 Oglašavanje i reklamiranje, vođenje komercijalnih poslova, komercijalna administracija; uredski poslovi.

(210) **BAZ2123153A** (220) 22/01/2021

(442) 31/12/2021

(732) **“Podrumi Vukoje 1982” d.o.o. Trebinje Mirna 28, Trebinje, BA**

(740) “INTELBIRO” d.o.o.

(591) žuta, crna

(540)



(531) 3.1,27.5,29.1

(511)

32 Pivo; mineralne i gazirane vode te ostala bezalkoholna pića: voćni napici i voćni sokovi; sirupi i ostali preparati za pripremu napitaka.;

33 Alkoholna pića (osim piva), vina.;

43 Usluge okrepe (hranjenja), usluge restorana, kafeterija i kantina, hotelske usluge i usluge pansiona, usluge rezerviranja smještaja za putnike.

(210) **BAZ2123154A** (220) 25/01/2021

(442) 31/12/2021

(732) **HEMOPARM A.D. farmaceutsko-hemijska industrija Vršac Beogradski put bb, 26300 Vršac, RS**

(740) “MSA IP”

(540)

**HEMOLINA**

(511)

5 Farmaceutski proizvodi.

(210) **BAZ2123155A** (220) 25/01/2021

(442) 31/12/2021

(732) **Merck Sharp & Dohme Corp.****One Merck Drive, Whitehouse Station,  
New Jersey, 08889, US**

(740) PETOŠEVIĆ d.o.o.

(540)

## VAXPRUMI

(511)

5 Cjepiva.

(210) **BAZ2123156A** (220) 25/01/2021

(442) 31/12/2021

(732) **Merck Sharp & Dohme Corp.****One Merck Drive, Whitehouse Station,  
New Jersey, 08889, US**

(740) PETOŠEVIĆ d.o.o.

(540)

## VAXNEUVANCE

(511)

5 Cjepiva.

(210) **BAZ2123157A** (220) 25/01/2021

(442) 31/12/2021

(732) **“BLMEDIA” - Štulić Borislav s.p. Koste  
Majkića 20, 78000 Banja Luka, BA**(591) plava, nijanse plave, zelena, nijanse  
zelene, tamno siva

(540)



# Colosseo

(531) 7.1,7.5,26.4,27.5

(511)

9 Računarski softver snimljeni; računarski programi (softveri koji se mogu preuzimati).;

42 Dizajniranje računarskog softvera; ažuriranje računarskog softvera; iznajmljivanje računarskog softvera; održavanje računarskog softvera; instaliranje računarskog softvera; savjetovanje u oblasti računarskog softvera; softver u vidu servisa (SaaS).

(210) **BAZ2123158A** (220) 26/01/2021

(442) 31/12/2021

(732) **“SECTOR SECURITY” Društvo sa  
ograničenom odgovornošću Banja  
Luka****Ulica Siniše Mijatovića br. 9, Banja  
Luka, BA**

(591) crvena, crna, siva

(540)



(531) 26.2,27.5,29.1

(511)

6 Metalni elektro-ormari, sefovi i trezori. ;

9 Aparati i instrumenti za provođenje, prekid, transformaciju, akumulaciju, regulisanje ili kontrolu distribucije ili upotrebe električne energije; aparati i instrumenti za snimanje, prenos, reprodukovanje ili obradu zvuka, slike ili podataka; snimljeni podaci i podaci koji se mogu preuzeti, računarski softver, prazni nosači podataka za digitalno ili analogno snimanje i skladištenje; računari i periferni računarski uređaji; aparati za gašenje požara; aparati za gašenje požara; uređaji za brojanje novca; detektori lažnih novčanica; visokobezbjedonosne brave. ;

37 Usluge instalacije jake i slabe struje u visokogradnji i niskogradnji; usluge instalacije sistema video-nadzora, sistema vatrodjave, alarmnih sistema protivprovale i protivprepada, topova magle, elektronske zaštite artikala, perimetarske zaštite sa upotrebom vještačke inteligencije (AI), video-interfonskih sistema, sistema kontrole pristupa i evidencije radnog vremena, sistema detekcije gasova, vlažnosti i temperatura u objektima, sistema evakuacijskog i ambijentalnog ozvučenja, strikturnih računarsko-telefonskih mreža; fizičko integrisanje sistema; servisi tehničkih sistema zaštite i računarske opreme; tehnički pregled uređaja za priređivanje igara na sreću; instalacija automatike za krilne i klizne kapije i automatske rampe; instalacija sistema za kontrolu ulaza i izlaza sa parkinga i automata za naplatu parkinga; polaganje napojnih kablova; montaža električne galanterije, LED rasvjete, gromobranske i uzemljivačke instalacije, elektro-ormara svih dimenzija; postavljanje sistema tehničke zaštite.;

39 Usluge prevoza gotovog novca, vrijedonosnih papira i dragocjenosti, isporuka specijalne bankarske opreme, naročito, uređaja za brojanje novca, detektora lažnih novčanica, sefova i trezora sa i bez funkcije odgođenog vremena otvaranja, visokobezbjedonosnih brava, smart sefova, sistema zaštite bankomata od napada eksplozivnim sredstvima-gasom; pratnja i transport novca i drugih vrijednosti; punjenje bankomata.;

42 Usluge inženjera i naučnika koje se bave bezbjedonosnim procjenama, istraživanjima i izradom izvještaja na poljima bezbjedonosnih nauka; usluge inženjera i naučnika koji se bave izradom projekata slabe i jake struje; računarske i tehnološke usluge za potrebe sistema zaštite; izdavanje protokola o ispravnosti i funkcionalnosti tehničkih sistema zaštite; izdavanje protokola o ispravnosti i funkcionalnosti

vatrodojave, programiranje tehničkih sistema zaštite.;

45 Djelatnosti privatne zaštite; usluge fizičke zaštite objekata, imovine i lica; monitoring objekata sa ciljem zaštite istih, putem dežurnog operativnog centra; satelitski nadzor vozila i plovila; usluge interventnih službi.

(210) **BAZ2123161A** (220) 27/01/2021

(442) 31/12/2021

(732) **Greens d.o.o.**

**Rašida Bešlije do 182, Sarajevo, BA**

(740) Dragan Mićunović

(540)



(531) 5.3,27.5

(511)

20 Stalci za biljke.;

30 Začini.;

31 Biljke, povrće.;

35 Maloprodaja i veleprodaja biljaka, začina, stalaka.;

44 Hortikultura, vrtlarstvo i uređenje pejzaža.

(210) **BAZ2123162A** (220) 29/01/2021

(442) 31/12/2021

(732) **TOYOTA JIDOSHA KABUSHIKI KAISHA (also trading as TOYOTA MOTOR CORPORATION)**

**1, Toyota-cho, Toyota-shi, Aichi-Ken, JP**

(740) PETOŠEVIĆ d.o.o.

(540)

**ADVENTURE**

(511)

12 Automobili i strukturalni dijelovi za njih.

(210) **BAZ2123164A** (220) 01/02/2021

(442) 31/12/2021

(732) **UR "ŽELJO" - vlasnik Memeti Jasmin Kundurdžiluk br. 19, Sarajevo, BA**

(740) STAM d.o.o.

(540)

**ŽELJO - ŠAHIN  
ĆEVABDŽINICA**

(511)

29 Meso i prerađevine mesa; mlijeko i mliječni proizvodi.;

43 Usluživanje hrane i pića.

(210) **BAZ2123165A** (220) 02/02/2021

(442) 31/12/2021

(732) **"Podrumi Vukoje 1982" d.o.o. Trebinje  
Mirna 28, Trebinje, BA**

(740) "INTELBIRO" d.o.o.

(540)

**TRIBUNIA**

(531) 27.5

(511)

32 Pivo; mineralne i gazirane vode te ostala bezalkoholna pića: voćni napici i voćni sokovi; sirupi i ostali preparati za pripremu napitaka.;

33 Alkoholna pića (osim piva), vina.;

43 Usluge okrepe (hranjenja), usluge restorana, kafeterija i kantina, hotelske usluge i usluge pansiona, usluge rezerviranja smještaja za putnike.

(210) **BAZ2123166A** (220) 02/02/2021  
 (442) 31/12/2021  
 (732) **Lidl Stiftung & Co. KG Stiftsbergstrasse 1, 74172 Neckarsulm, DE**  
 (740) "Živko Mijatović & Partners" d.o.o.  
 (540)

# Templeton

(531) 27.5  
 (511)  
 34 Duhanski proizvodi.

(210) **BAZ2123168A** (220) 02/02/2021  
 (442) 31/12/2021  
 (732) **Lidl Stiftung & Co. KG Stiftsbergstrasse 1, 74172 Neckarsulm, DE**  
 (740) "Živko Mijatović & Partners" d.o.o.  
 (591) smeđa, crvena, bijela  
 (540)



(531) 2.1,26.1,26.2,27.1,29.1  
 (511)

29 Meso, riba, perad i divljač; mesni ekstrakti; konzervirano, sušeno i kuhano voće i povrće; želei, džemovi; jaja, mlijeko i mliječni proizvodi; jestiva ulja i masti; konzervirana hrana s prethodno navedenim proizvodima.;

30 Kafa, čaj, kakao, šećer, riža, tapioka, sago, nadomjesci za kafu, brašno i pripravci od žitarica, hljeb, pekarski proizvodi i slastice; jestivi led; med; melasa; kvasac; prašak za pecivo; sol, senf, ocat, umaci; začini; led za rashlađivanje.

(210) **BAZ2123169A** (220) 02/02/2021  
 (442) 31/12/2021  
 (732) **Lidl Stiftung & Co. KG Stiftsbergstrasse 1, 74172 Neckarsulm, DE**  
 (740) "Živko Mijatović & Partners" d.o.o.  
 (591) crna, bijela, oker  
 (540)



(531) 1.15,2.1,10.1,26.1,27.5,29.1  
 (511)

34 Duhan, duhanski proizvodi, cigare (uključujući čerot cigare), cigariljosi, cigarete i duhan za pušenje, šmrkanje i žvakanje, artikli za pušače, uključeni u ovu klasu, posebno papirići za cigarete, šibice.

(210) **BAZ2123171A** (220) 02/02/2021  
 (442) 31/12/2021  
 (732) **ESCO Group LLC 2141 NW 25th Ave, Portland, OR 97210, US**  
 (740) "Živko Mijatović & Partners" d.o.o.  
 (540)

## ULTRALOK

(511)

7 Zubi za iskop i njihovi dijelovi za mašine za zemljane radove, iskop, jaružanje, građevinarstvo i rudarstvo.

(210) **BAZ2123172A** (220) 02/02/2021

(442) 31/12/2021

(732) **ESCO Group LLC****2141 NW 25th Ave, Portland, OR 97210, US**

(740) "Živko Mijatović &amp; Partners" d.o.o.

(540)

**ESCO**

(511)

6 Odljevci i otkivci od crnih metala, naročito željeznih legura otpornih na habanje, željeznih legura otpornih na koroziju te željeznih legura otpornih na toplotu.; 7 Alati za uporabu s opremom za iskop i zemljane radove; naime, vršci zuba za iskop, priključci za montiranje zuba za iskop i komponente za zaključavanje zuba za iskop za grabilice za upotrebu na mehaniziranoj opremi, naročito utovarivačima, utovarivačima s gusjenicom, hidrauličnim ekskavatorima, hidrauličnim rovokopačima, hidrauličnim prednjim utovarivačima, bagerima sajlašima, kablskim bagerima i drugoj opremi za zemljane radove; vršci zuba za iskop za upotrebu na držačima rijačima za buldožere, hidrauličnim ekskavatorima, hidrauličnim rovokopačima i motornim ravnalicama; vršci zuba za iskop za upotrebu na riperima za alatne kutije hidrauličnih ekskavatora i hidrauličnih rovokopača.

(210) **BAZ2123173A** (220) 02/02/2021

(442) 31/12/2021

(732) **ESCO Group LLC****2141 NW 25th Ave, Portland, OR 97210, US**

(740) "Živko Mijatović &amp; Partners" d.o.o.

(540)

**NEMISYS**

(511)

7 Komponente za lopate na mašinama za rudarstvo, građevinarstvo i iskop, naročito zubi za iskop, zubni adapteri, navlake za zaštitu od habanja, štitnici, pričvrstne komponente; usni sistemi koju obuhvaćaju zube za iskop, zubne adaptere, navlake za zaštitu od habanja, štitnike i pričvrstne komponente.

(210) **BAZ2123175A** (220) 03/02/2021

(442) 31/12/2021

(732) **BERNINA d.o.o.****Visoka Glavica 2, 88220 Široki Brijeg, BA**

(740) DR DIANA PROTIĆ TKALČIĆ &amp; PARTNERS d.o.o.

(591) plava, crna, žuta, bijela

(540)



(531) 3.7,5.7,19.1,29.1

(511)

31 Svježe banane.

(210) **BAZ2123176A** (220) 03/02/2021

(442) 31/12/2021

(732) **Monster Energy Company****1 Monster Way, Corona, California 92879, US**

(740) DR DIANA PROTIĆ TKALČIĆ &amp; PARTNERS d.o.o.

(540)

**JUICED MONSTER**

(511)

32 Bezalkoholna pića.



(210) **BAZ2123177A** (220) 03/02/2021

(442) 31/12/2021

(732) **Coffee Station d.o.o.**

**Zagrebačka 4a, Sarajevo, BA**

(540)



(531) 17.1,26.1,27.5

(511)

43 Usluge pružanja hrane i pića.

(210) **BAZ2123178A** (220) 04/02/2021

(442) 31/12/2021

(732) **“Majevica” d.d. Tvornica “Corn flips”  
Prehrambena industrija Srebrenik  
Hazima Vikala bb, 75350 Srebrenik, BA**

(740) “LINEA SERVICES” d.o.o. Sarajevo

(591) crvena, narandžasta, žuta, plava,  
ljubičasta, crna, zelena, bijela, siva

(540)



(531) 3.7,5.7,9.7,26.1,29.1

(511)

29 Grickalice na bazi krompira.;

30 Brašno i proizvodi od žitarica; ekstrudirane grickalice; žitarice pripremljene za ljudsku prehranu; ekstrudirane grickalice koje sadrže kukuruz; grickalice od kukuruza; ekstrudirani prehrambeni proizvodi od kukuruza; ekstrudirani prehrambeni proizvodi od riže; ekstrudirani prehrambeni proizvodi od pšenice; grickalice koje se uglavnom sastoje od ekstrudiranih žitarica; grickalice od ekstrudirane pšenice; ekstrudirane grickalice obložene čokoladom.

(210) **BAZ2123179A** (220) 04/02/2021

(442) 31/12/2021

(300) 90/099,775

07/08/2020

US

(732) **Stryten Manufacturing LLC**

**3700 Mansell Road, Suite 400,  
Alpharetta, Georgia 30022, US**

(740) “LINEA SERVICES” d.o.o. Sarajevo

(540)

**STRYTEN**

(511)

9 Baterije; dijelovi za baterije; punjači baterija; akumulatori; električni izvori napajanja; skladišta električne energije; aparati, uređaji i instrumenti za napajanje električnom energijom; aparati, uređaji i instrumenti za neprekidno napajanje električnom energijom; elektroenergetski uređaji, aparati i instrumenti; uređaji, aparati i instrumenti za skladištenje električne energije; sistemi za napajanje električnom energijom; sistemi za skladištenje električne energije; aparati, uređaji i instrumenti za regulisanje, kontrolu i distribuciju električne energije; aparati, uređaji, sistemi i instrumenti za prikupljanje, regulisanje, kontrolu i distribuciju solarne energije; fotonaponski sistemi, aparati, uređaji, sistemi i instrumenti; energetska elektronika u obliku invertora struje i regulatora punjenja; baterijsko skladište predviđeno kao jedinstveni sistem; gorivne ćelije; stanice za punjenje električnom energijom; stanice za snabdijevanje električnom energijom; generatori električne energije na baterije.



(210) **BAZ2123180A** (220) 05/02/2021  
 (442) 31/12/2021  
 (732) **Riot Games, Inc.**

**12333 West Olympic Blvd., Los Angeles, CA 90064, US**

(740) MSA IP  
 (540)

## LEAGUE OF LEGENDS WILD RIFT

(511)

38 Usluge emitovanja i prenosa (striminga) igranja video igara i takmičenja u igranju video igara putem globalnih komunikacionih mreža, Interneta i bežičnih mreža; usluge internetskog emitovanja preko globalnih i lokalnih računarskih mreža. ;

41 Organizovanje i uživo vođenje takmičenja koji se odnose na računarske i video igre; organizovanje onlajn takmičenja računarskih i video igara za interaktivne igrače; usluge rasonode, naime, pružanje onlajn računarskih i video igara; usluge rasonode, naime, organizovanje sastanaka uživo sa obožavaocima (fanovima) i konferencija sa interaktivnim igrama među učesnicima u oblasti gejminga, video igara i e-sportova; usluge rasonode, naime, pružanje audio i video prezentacija koje se ne mogu preuzimati iz oblasti računarskih i video igara i e-sportova putem veb-sajta; klubovi obožavalaca (fanova); organizovanje uživo takmičenja računarskih i video igara i e-sportova; pružanje informacija iz oblasti računarskih i video igara putem veb-sajta.

(210) **BAZ2123181A** (220) 05/02/2021  
 (442) 31/12/2021

(732) **HANKOOK & COMPANY CO., LTD. 286, Pangyo-ro, Bundang-gu, Seongnam-si, Gyeonggi-do, KR**

(740) "Živko Mijatović & Partners" d.o.o.  
 (540)

**LAUFENN S FIT EQ**

(531) 27.5

(511)

12 Automobilske gume; gume za bicikla; kućišta za pneumatske gume; navlake za gume; gume za motocikle; ljepljive gumene zakrpe za popravak zračnica; zračnice za bicikla; zračnice za motocikle; zračnice za pneumatske gume; zračnice za kotače vozila; zračnice za gume vozila; mrežasti nosači prtljage za vozila; pneumatske gume; pribor za popravak zračnica; obruči kotača vozila (naplaci); navlake za sjedala bicikla; navlake za sjedala motocikla; sigurnosni pojasevi za sjedala u vozilima; kočioni segmenti za vozila;

amortizeri vozila; nosači skija za automobile; čavli za gume; zakovice za gume; pneumatici za kotače vozila; gume, čvrste, za kotače vozila; namotaj i za protektiranje guma; gusjenice vozila (tipa valjkastog remena); gusjeničasti vozni mehanizmi za vozila (tipa transportne trake); gume bez zračnica za bicikle; gume bez zračnica za motocikle; ventili za gume vozila; gume za vozila.

(210) **BAZ2123182A** (220) 05/02/2021

(442) 31/12/2021

(732) **HANKOOK & COMPANY CO., LTD. 286, Pangyo-ro, Bundang-gu, Seongnam-si, Gyeonggi-do, KR**

(740) "Živko Mijatović & Partners" d.o.o.  
 (540)

**LAUFENN G FIT EQ**

(531) 27.5

(511)

12 Automobilske gume; gume za bicikla; kućišta za pneumatske gume; navlake za gume; gume za motocikle; ljepljive gumene zakrpe za popravak zračnica; zračnice za bicikla; zračnice za motocikle; zračnice za pneumatske gume; zračnice za kotače vozila; zračnice za gume vozila; mrežasti nosači prtljage za vozila; pneumatske gume; pribor za popravak zračnica; obruči kotača vozila (naplaci); navlake za sjedala bicikla; navlake za sjedala motocikla; sigurnosni pojasevi za sjedala u vozilima; kočioni segmenti za vozila; amortizeri vozila; nosači skija za automobile; čavli za gume; zakovice za gume; pneumatici za kotače vozila; gume, čvrste, za kotače vozila; namotaj i za protektiranje guma; gusjenice vozila (tipa valjkastog remena); gusjeničasti vozni mehanizmi za vozila (tipa transportne trake); gume bez zračnica za bicikle; gume bez zračnica za motocikle; ventili za gume vozila; gume za vozila.

(210) **BAZ2123184A** (220) 03/02/2021

(442) 31/12/2021

(732) **Zavod zdravstvenog osiguranja Hercegovačko-neretvanske županije/ kantona****Dubrovačka bb, 88000 Mostar, BA**

(591) plava

(540)



(531) 2.3,27.5,29.1

(511)

5 Farmaceutski, medicinski i veterinarski preparati; sanitarni proizvodi za upotrebu u medicini; dijetetska hrana i supstance prilagođene za upotrebu u medicini ili veterinarsku upotrebu, hrana za bebe; dijetetski dodaci (dodaci ishrani) za ljude i životinje; flasteri, materijali za previjanje; materijali za plombiranje zuba, zubarska smola; dezinfekciona sredstva; preparati za uništavanje štetočina; fungicidi, herbicidi. ;

16 Papir i karton; štampane stvari; knjigovezački materijal; fotografije; kancelarijski materijal i kancelarijski pribor, osim namještaja; ljepila za kancelarijske i kućne potrebe; materijali za crtanje i materijali za umjetnike; kistovi; materijali za obuku i nastavu; plastični omotači, folije i kese za umotavanje i pakovanje; štamparska slova, klišeji. ;

35 Oglašavanje; vođenje poslova; poslovno upravljanje; kancelarijski poslovi.

(210) **BAZ2123185A** (220) 05/02/2021

(442) 31/12/2021

(732) **AN-KA unutrašnja i vanjska trgovina i usluge, društvo sa ograničenom odgovornošću****Safeta Zajke br. 131 B, Sarajevo, BA**

(540)



(531) 3.9,3.13,21.1,27.5

(511)

9 Znanstveni, nautički, geodetski, električni, fotografski, kinematografski i optički aparati I instrumenti kao i aparati i instrumenti za vaganje, mjerenje, signalizaciju, kontrolu (inspekciju), za pomoć (spašavanje) I za obuku; aparati za snimanje, prijenos, reprodukciju zvuka i slike; magnetske podloge za snimanje, akustične ploče; automati I mehanizmi za automate; registarske blagajne, računani, mobiteli; oprema za obradu podataka i računala; uređaji za gašenje požara.;

35 Oglašavanje i reklamiranje, vođenje komercijalnih poslova, komercijalna administracija; uredski poslovi.

(210) **BAZ2123186A** (220) 05/02/2021

(442) 31/12/2021

(732) **AN-KA unutrašnja i vanjska trgovina i usluge, društvo sa ograničenom odgovornošću****Safeta Zajke br. 131 B, Sarajevo, BA**

(540)



(531) 26.3,26.11,27.5

(511)

9 Znanstveni, nautički, geodetski, električni, fotografski, kinematografski i optički aparati I instrumenti kao i aparati i instrumenti za vaganje, mjerenje, signalizaciju, kontrolu (inspekciju), za pomoć (spašavanje) I za obuku; aparati za snimanje, prijenos, reprodukciju zvuka i slike; magnetske podloge za snimanje, akustične ploče; automati I mehanizmi za automate; registarske blagajne, računani, mobiteli; oprema za obradu podataka i računala; uređaji za gašenje požara.;

35 Oglašavanje i reklamiranje, vođenje komercijalnih poslova, komercijalna administracija; uredski poslovi.

(210) **BAZ2123188A** (220) 08/02/2021  
 (442) 31/12/2021  
 (732) **Chips Way d.o.o.**  
**Milutina Mandića bb, 32000 Čačak, RS**  
 (740) "INTELBIRO" d.o.o.  
 (591) žuta, crvena, bijela, crna  
 (540)



(531) 8.7,19.3,25.3,25.7,29.1  
 (511)  
 29 Grickalice na bazi krumpira; čips.

(210) **BAZ2123189A** (220) 10/02/2021  
 (442) 31/12/2021  
 (732) **Pfizer Inc.**  
**235 East 42nd Street, New York, New York 10017, US**  
 (740) PETOŠEVIĆ d.o.o.  
 (540)

## NGENLA

(511)  
 5 Farmaceutski i veterinarski proizvodi; higijenski proizvodi za upotrebu u medicini; dijetne tvari i supstance prilagođene za upotrebu u medicini ili veterinarsku upotrebu, hrana za bebe; dijetetski dodaci za ljude i životinje; flasteri, materijali za previjanje; materijali za plombiranje zuba, zubarska smola; dezinfekcijska sredstva; proizvodi za uništavanje životinjskih štetočina; fungicidi, herbicidi.

(210) **BAZ2123190A** (220) 10/02/2021  
 (442) 31/12/2021  
 (732) **Pfizer Inc.**  
**235 East 42nd Street, New York, New York 10017, US**  
 (740) PETOŠEVIĆ d.o.o.  
 (540)

## GENRYZON

(511)  
 5 Farmaceutski i veterinarski proizvodi; higijenski proizvodi za upotrebu u medicini; dijetne tvari i supstance prilagođene za upotrebu u medicini ili veterinarsku upotrebu, hrana za bebe; dijetetski dodaci za ljude i životinje; flasteri, materijali za previjanje; materijali za plombiranje zuba, zubarska smola; dezinfekcijska sredstva; proizvodi za uništavanje životinjskih štetočina; fungicidi, herbicidi.

(210) **BAZ2123191A** (220) 10/02/2021  
 (442) 31/12/2021  
 (732) **Reckitt Benckiser LLC**  
**399 Interpace Parkway, Parsippany, New Jersey 07054, US**  
 (740) "Živko Mijatović & Partners" d.o.o.  
 (540)

## LYSOL ON THE GO

(511)  
 3 Višenamjenski preparati za čišćenje; preparati za čišćenje, poliranje, ribanje i abrazivni preparati; sredstva za čišćenje toaleta; sredstva za čišćenje kupatila; sredstva za čišćenje kuhinje; krpe, vlažne maramice, maramice i sunđer natopljeni preparatima za čišćenje; preparati za uklanjanje mrlja; osvježivači za tkanine u spreju; sapuni; preparati za čišćenje ruku; gelovi za čišćenje ruku; sprejevi za čišćenje ruku; pjena za čišćenje ruku; mirisni preparati za atmosfera; sprejevi za osvježavanje prostorija. ;

5 Dezinfekcioni, antibakterijski preparati i preparati za dezodorisanje; dezinfekciona sredstva; sprejevi za dezinfekciju; sredstva za dezinfekciju tkanine; dezinfekciona sredstva za pranje ruku; sredstva za dezinfekciju ruku; sanitarni preparati; sredstva za sterilizaciju ruku; preparati za dezinfekciju tvrdih površina za upotrebu u domaćinstvu; dezodoransi za upotrebu u domaćinstvu; preparati za dezodorisanje vazduha; dezodoransi za odjeću i tkaninu; krpe, vlažne maramice, maramice i sunđer natopljeni dezinfekcionim sredstvima; krpe, vlažne maramice, maramice i sunđer natopljeni antiseptičkim preparatima; krpe, vlažne maramice, maramice i sunđer i natopljeni antibakterijskim preparatima; antibakterijski sapuni; dezinfekcioni sapuni; preparati za osvježavanje vazduha; preparati za neutralisanje mirisa za upotrebu na tekstilu, tepisima i u vazduhu; preparati za neutralisanje mirisa; preparati za prečišćavanje vazduha; preparati za sterilizaciju vazduha; preparati za dezinfekciju vazduha.

(210) **BAZ2123192A** (220) 10/02/2021  
 (442) 31/12/2021  
 (732) **Chips Way d.o.o.**  
**Milutina Mandića bb, 32000 Čačak, RS**  
 (740) "INTELBIRO" d.o.o.  
 (591) crna, bijela, crvena, žuta  
 (540)



(531) 24.9,26.1,26.2,29.1

(511)

30 Grickalice na bazi žitarica; grickalice na bazi pšenice; grickalice na bazi kukuruza; kukuruzni flips.

(210) **BAZ2123193A** (220) 10/02/2021  
 (442) 31/12/2021  
 (732) **THE JORDANIAN PHARMACEUTICAL MANUFACTURING Co. (plc.)**  
**P.O. Box 851658, Ammanu, JO**  
 (740) "LINEA SERVICES" d.o.o. Sarajevo  
 (540)

**MOXIFLOX**

(511)

5 Farmaceutski proizvodi.

(210) **BAZ2123194A** (220) 11/02/2021  
 (442) 31/12/2021  
 (732) **Frutela Group d.o.o. Banja Luka Ulica Branka Popovića br. 41b, 78000 Banja Luka, BA**  
 (740) Goran Marić  
 (540)

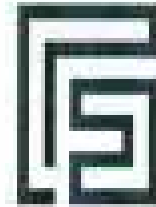

**FRUTELAGROUP**

(531) 26.5,26.11,27.1,27.5

(511)

32 Pivo, bezalkoholni voćni napici, voćni sokovi, soda voda, bezalkoholna pića, gazirana voda.;

33 Vino, likeri, žestoka pića, viski, destilovana alkoholna pića na bazi žitarica.;

35 Usluge agencije za uvoz i izvoz, prezentacija robe, objavljivanje reklamnih tekstova, oglašavanje, reklamiranje, reklamiranje na radiju, reklamiranje preko televizije, marketinška istraživanja, promocija prodaje za druge, usluge posredovanja u trgovini, komercijalna administracija, Maloprodaja (alkoholnih i bezalkoholnih pića), veleprodaja (alkoholnih i bezalkoholnih pića), kancelarijski poslovi, vođenje komercijalnih poslova.

(210) **BAZ2123195A** (220) 11/02/2021  
 (442) 31/12/2021  
 (732) **Frutela Group d.o.o. Banja Luka Ulica Branka Popovića br. 41b, 78000 Banja Luka, BA**  
 (740) Goran Marić  
 (591) crna, bijela, zlatna, zelena  
 (540)



(531) 26.1,26.4,27.5,29.1

(511)

32 Pivo, bezalkoholni voćni napici, voćni sokovi, soda voda, bezalkoholna pića, gazirana voda.;

33 Vino, likeri, žestoka pića, viski, destilovana alkoholna pića na bazi žitarica.;

35 Usluge agencije za uvoz i izvoz, prezentacija robe, objavljivanje reklamnih tekstova, oglašavanje, reklamiranje, reklamiranje na radiju, reklamiranje preko televizije, marketinška istraživanja, promocija prodaje za druge, usluge posredovanja u trgovini, komercijalna administracija, Maloprodaja (alkoholnih i bezalkoholnih pića), veleprodaja (alkoholnih i bezalkoholnih pića), kancelarijski poslovi, vođenje komercijalnih poslova.

(210) **BAZ2123196A** (220) 12/02/2021

(442) 31/12/2021

(732) **Chips Way d.o.o.**

**Milutina Mandića bb, 32000 Čačak, RS**

(740) "INTELBIRO" d.o.o.

(591) crvena, žuta, bijela

(540)



(531) 24.9,26.1,27.7,29.1

(511)

29 Grickalice na bazi krumpira; čips.;

30 Slane grickalice; grickalice na bazi žitarica; grickalice na bazi pšenice; grickalice na bazi kukuruza; kukuruzni flips; kokice; slastice; biskviti, keksi i kolačići; biskviti od prhkog tijesta; suhi biskviti; slastice od šećera; slatki keksi i kolačići; čokolada.

(210) **BAZ2123197A** (220) 12/02/2021

(442) 31/12/2021

(732) **Chips Way d.o.o.**

**Milutina Mandića bb, 32000 Čačak, RS**

(740) "INTELBIRO" d.o.o.

(591) žuta, bijela, plava, crna, nijanse crvene, nijanse zelene

(540)



(531) 3.11,8.7,19.3,25.3,25.7,27.5,29.1

(511)

30 Grickalice na bazi žitarica; grickalice na bazi kukuruza; kukuruzni flips.

(210) **BAZ2123198A** (220) 12/02/2021

(442) 31/12/2021

(732) **British American Tobacco (Brands) Inc.**

**251 Little Falls Drive, Suite 100, Wilmington, DE 19808-1674, US**

(740) "Živko Mijatović & Partners" d.o.o.

(540)

**LOVE THE NOW**

(511)

34 Cigarete; duhan, sirovi ili prerađeni; duhan za motanje; duhan za lule; duhanski proizvodi; zamjene za duhan (ne za medicinske svrhe); cigare; cigariljosi; upaljači za cigarete; upaljači za cigare; šibice; artikli za pušače; papirići za cigarete; tube za cigarete; filteri za cigarete; džepni aparatići za motanje (savijanje) cigareta; ručni uređaji za punjenje filtera omotnica duhanom; elektroničke cigarete; tekućine za elektroničke cigarete; duhanski proizvodi namijenjeni za zagrijavanje.







(210) **BAZ2123202A** (220) 12/02/2021  
 (442) 31/12/2021  
 (732) **Foshan Haitian Flavouring & Food Co., Ltd.**  
**No. 16, Wen Sha Road Foshan City, Guangdong Province, CN**  
 (740) STAM d.o.o.  
 (540)



(531) 28.3  
 (511)

29 Ulja za ishranu; susamovo ulje za ishranu; jestive masti; suncokretovo ulje za ishranu; repino ulje za ishranu; kukuruzno ulje za ishranu; maslinovo ulje za ishranu; konzervisano povrće; kiseli krastavac; Fermentisani tofu; konzervisana paprika; koncentрати za bujon; živina, koja nije živa; namirnice na bazi ribe; grickalice pretežno od voća i povrća; Tahini (pasta od susama); povrće u konzervi; ekstrakti algi za ishranu; prerađen orah; štapići od tofua; jaja; puter; mleko; sušene jestive gljive; želatin; obrađeni betel orasi; creva za kobasice, prirodna ili veštačka.;

30 Umak, sos od soje; Sirće; sos od ostriga [začin]; pasta od soje; Pileća esencija u prahu [začini]; monosodijum glutamat; kečap [sos]; čau-čau [začin]; preparati za učvršćivanje pavlake i šlaga; začini; čijou (sos od crnog pasulja); Gluten pripremljen kao hrana; začinski dodaci; začinski sus; dodaci jelima; sosovi [dodaci hrani]; sosovi za meso [umaci]; reliš [dodatak jelu]; kuhinjska so; beli šećer; braon šećer; kristalizovani kameni šećer; šećer u kocke; šećer; Preparati od žitarica; pirinač; pšenično brašno; sušeni rezanci; rezanci; instant rezanci; instant pirinač; ručak za poneti koji se sastoji od pirinča, sa dodatkom mesa, ribe ili povrća; grickalice na bazi žitarica; grickalice na bazi pirinča; med; škrob za jelo; napici od čaja; hleb; kvasac; arome, koje nisu etarska ulja; sredstva za omekšavanje mesa za upotrebu u domaćinstvu; slatkiši; arome za kafu; čaj; jestivi led; fermentisana crna soja.;

33 Alkohol od pirinča; vino od žutog pirinča; voćni ekstrakti, alkoholni; alkoholna pića, izuzev piva; alkoholna pića koja sadrže voće; sake; vino; alkoholna esencije; baijiu [kinesko destilirano alkoholno piće]žestoka pića; vino za kuvanje.

(210) **BAZ2123203A** (220) 12/02/2021  
 (442) 31/12/2021  
 (732) **Foshan Haitian Flavouring & Food Co., Ltd.**  
**No. 16, Wen Sha Road Foshan City, Guangdong Province, CN**  
 (740) STAM d.o.o.  
 (540)

# SIGNATURE

(531) 27.5  
 (511)

29 Ulja za ishranu; susamovo ulje za ishranu; jestive masti; suncokretovo ulje za ishranu; repino ulje za ishranu; kukuruzno ulje za ishranu; maslinovo ulje za ishranu; konzervisano povrće; kiseli krastavac; Fermentisani tofu; konzervisana paprika; koncentрати za bujon; živina, koja nije živa; namirnice na bazi ribe; grickalice pretežno od voća i povrća; Tahini (pasta od susama); povrće u konzervi; ekstrakti algi za ishranu; prerađen orah; štapići od tofua; jaja; puter; mleko; sušene jestive gljive; želatin; obrađeni betel orasi; creva za kobasice, prirodna ili veštačka.;

30 Umak, sos od soje; Sirće; sos od ostriga [začin]; pasta od soje; Pileća esencija u prahu [začini]; monosodijum glutamat; kečap [sos]; čau-čau [začin]; preparati za učvršćivanje pavlake i šlaga; začini; čijou (sos od crnog pasulja); Gluten pripremljen kao hrana; začinski dodaci; začinski sus; dodaci jelima; sosovi [dodaci hrani]; sosovi za meso [umaci]; reliš [dodatak jelu]; kuhinjska so; beli šećer; braon šećer; kristalizovani kameni šećer; šećer u kocke; šećer; Preparati od žitarica; pirinač; pšenično brašno; sušeni rezanci; rezanci; instant rezanci; instant pirinač; ručak za poneti koji se sastoji od pirinča, sa dodatkom mesa, ribe ili povrća; grickalice na bazi žitarica; grickalice na bazi pirinča; med; škrob za jelo; napici od čaja; hleb; kvasac; arome, koje nisu etarska ulja; sredstva za omekšavanje mesa za upotrebu u domaćinstvu; slatkiši; arome za kafu; čaj; jestivi led; fermentisana crna soja.;

33 Alkohol od pirinča; vino od žutog pirinča; voćni ekstrakti, alkoholni; alkoholna pića, izuzev piva; alkoholna pića koja sadrže voće; sake; vino; alkoholna esencije; baijiu [kinesko destilirano alkoholno piće]žestoka pića; vino za kuvanje.

(210) **BAZ2123204A** (220) 12/02/2021

(442) 31/12/2021

(732) **Foshan Haitian Flavouring & Food Co., Ltd.****No. 16, Wen Sha Road Foshan City, Guangdong Province, CN**

(740) STAM d.o.o.

(540)

味  
极  
鲜

(531) 28.3

(511)

29 Ulja za ishranu; susamovo ulje za ishranu; jestive masti; suncokretovo ulje za ishranu; repino ulje za ishranu; kukuruzno ulje za ishranu; maslinovo ulje za ishranu; konzervisano povrće; kiseli krastavac; Fermentisani tofu; konzervisana paprika; koncentracije za bujon; živina, koja nije živa; namirnice na bazi ribe; grickalice pretežno od voća i povrća; Tahini (pasta od susama); povrće u konzervi; ekstrakti algi za ishranu; prerađen orah; štapići od tofua; jaja; puter; mleko; sušene jestive gljive; želatin; obrađeni betel orasi; creva za kobasice, prirodna ili veštačka.;

30 Umak, sos od soje; Sirće; sos od ostriga [začin]; pasta od soje; Pileća esencija u prahu [začini]; monosodijum glutamat; kečap [sos]; čau-čau [začin]; preparati za učvršćivanje pavlake i šlaga; začini; čijou (sos od crnog pasulja); Gluten pripremljen kao hrana; začinski dodaci; začinski sus; dodaci jelima; sosovi [dodaci hrani]; sosovi za meso [umaci]; reliš [dodatak jelu]; kuhinjska so; beli šećer; braon šećer; kristalizovani kameni šećer; šećer u kocke; šećer; Preparati od žitarica; pirinač; pšenično brašno; sušeni rezanci; rezanci; instant rezanci; instant pirinač; ručak za poneti koji se sastoji od pirinča, sa dodatkom mesa, ribe ili povrća; grickalice na bazi žitarica; grickalice na bazi pirinča; med; škrob za jelo; napici od čaja; hleb; kvasac; arome, koje nisu etarska ulja; sredstva za omekšavanje mesa za upotrebu u domaćinstvu; slatkiši; arome za kafu; čaj; jestivi led; fermentisana crna soja.;

33 Alkohol od pirinča; vino od žutog pirinča; voćni ekstrakti, alkoholni; alkoholna pića, izuzev piva; alkoholna pića koja sadrže voće; sake; vino; alkoholna esencije; baijiu [kinesko destilirano alkoholno piće]žestoka pića; vino za kuvanje.

(210) **BAZ2123205A** (220) 12/02/2021

(442) 31/12/2021

(732) **Foshan Haitian Flavouring & Food Co., Ltd.****No. 16, Wen Sha Road Foshan City, Guangdong Province, CN**

(740) STAM d.o.o.

(540)

金  
标

(531) 28.3

(511)

29 Ulja za ishranu; susamovo ulje za ishranu; jestive masti; suncokretovo ulje za ishranu; repino ulje za ishranu; kukuruzno ulje za ishranu; maslinovo ulje za ishranu; konzervisano povrće; kiseli krastavac; Fermentisani tofu; konzervisana paprika; koncentracije za bujon; živina, koja nije živa; namirnice na bazi ribe; grickalice pretežno od voća i povrća; Tahini (pasta od susama); povrće u konzervi; ekstrakti algi za ishranu; prerađen orah; štapići od tofua; jaja; puter; mleko; sušene jestive gljive; želatin; obrađeni betel orasi; creva za kobasice, prirodna ili veštačka.;

30 Umak, sos od soje; Sirće; sos od ostriga [začin]; pasta od soje; Pileća esencija u prahu [začini]; monosodijum glutamat; kečap [sos]; čau-čau [začin]; preparati za učvršćivanje pavlake i šlaga; začini; čijou (sos od crnog pasulja); Gluten pripremljen kao hrana; začinski dodaci; začinski sus; dodaci jelima; sosovi [dodaci hrani]; sosovi za meso [umaci]; reliš [dodatak jelu]; kuhinjska so; beli šećer; braon šećer; kristalizovani kameni šećer; šećer u kocke; šećer; Preparati od žitarica; pirinač; pšenično brašno; sušeni rezanci; rezanci; instant rezanci; instant pirinač; ručak za poneti koji se sastoji od pirinča, sa dodatkom mesa, ribe ili povrća; grickalice na bazi žitarica; grickalice na bazi pirinča; med; škrob za jelo; napici od čaja; hleb; kvasac; arome, koje nisu etarska ulja; sredstva za omekšavanje mesa za upotrebu u domaćinstvu; slatkiši; arome za kafu; čaj; jestivi led; fermentisana crna soja.;

33 Alkohol od pirinča; vino od žutog pirinča; voćni ekstrakti, alkoholni; alkoholna pića, izuzev piva; alkoholna pića koja sadrže voće; sake; vino; alkoholna esencije; baijiu [kinesko destilirano alkoholno piće]žestoka pića; vino za kuvanje.

(210) **BAZ2123206A** (220) 12/02/2021

(442) 31/12/2021

(732) **Foshan Haitian Flavouing & Food Co., Ltd.****No. 16, Wen Sha Road Foshan City, Guangdong Province, CN**

(740) STAM d.o.o.

(540)

**GOLDEN LABEL**

(531) 27.5

(511)

29 Ulja za ishranu; susamovo ulje za ishranu; jestive masti; suncokretovo ulje za ishranu; repino ulje za ishranu; kukuruzno ulje za ishranu; maslinovo ulje za ishranu; konzervisano povrće; kiseli krastavac; Fermentisani tofu; konzervisana paprika; koncentracije za bujon; živina, koja nije živa; namirnice na bazi ribe; grickalice pretežno od voća i povrća; Tahini (pasta od susama); povrće u konzervi; ekstrakti algi za ishranu; prerađen orah; štapići od tofua; jaja; puter; mleko; sušene jestive gljive; želatin; obrađeni betel orasi; creva za kobasice, prirodna ili veštačka.;

30 Umak, sos od soje; Sirće; sos od ostriga [začin]; pasta od soje; Pileća esencija u prahu [začini]; monosodijum glutamat; kečap [sos]; čau-čau [začin]; preparati za učvršćivanje pavlake i šlaga; začini; čijou (sos od crnog pasulja); Gluten pripremljen kao hrana; začinski dodaci; začinski sus; dodaci jelima; sosovi [dodaci hrani]; sosovi za meso [umaci]; relis [dodatak jelu]; kuhinjska so; beli šećer; braon šećer; kristalizovani kameni šećer; šećer u kocke; šećer; Preparati od žitarica; pirinač; pšenično brašno; sušeni rezanci; rezanci; instant rezanci; instant pirinač; ručak za poneti koji se sastoji od pirinča, sa dodatkom mesa, ribe ili povrća; grickalice na bazi žitarica; grickalice na bazi pirinča; med; škrob za jelo; napici od čaja; hleb; kvasac; arome, koje nisu etarska ulja; sredstva za omekšavanje mesa za upotrebu u domaćinstvu; slatkiši; arome za kafu; čaj; jestivi led; fermentisana crna soja.;

33 Alkohol od pirinča; vino od žutog pirinča; voćni ekstrakti, alkoholni; alkoholna pića, izuzev piva; alkoholna pića koja sadrže voće; sake; vino; alkoholna esencije; baijiu [kinesko destilirano alkoholno piće]žestoka pića; vino za kuvanje.

(210) **BAZ2123207A** (220) 15/02/2021

(442) 31/12/2021

(732) **TopClean - tepih servis****Prvomajska 40, Zenica 72000, BA**

(540)



(531) 5.3,27.5

(511)

1 Kemijski proizvodi za uporabu u industriji, znanosti, fotografiji, kao i poljoprivredi, hortikulturi i šumarstvu; neprerađene vještačke smole, neprerađene plastične tvari; smjese za gašenje i sprječavanje požara; preparati za kaljenje i zavarivanje; supstance za štavljenje životinjskih koža i krzna; ljepljive supstance za uporabu u industriji; kitovi i druga punila u obliku paste; kompost, prirodna i umjetna gnojiva; biološki preparati za uporabu u industriji i znanosti.;

7 Strojevi, strojni alati, električni alati; motori i pogonski strojevi, osim za kopnena vozila; strojne spojnice i transmisijski elementi, osim za kopnena vozila; poljoprivredne sprave osim onih kojima se ručno upravlja; inkubatori za jaja.;

27 Tepisi, čilimi, prostirke i otirači, linoleum i drugi materijali za pokrivanje podova; prekrivači za zidove (netekstilni).

(210) **BAZ2123208A** (220) 15/02/2021

(442) 31/12/2021

(732) **PLATFORMA ZA PROGRES****Hiseta 1, 71000 Sarajevo, BA**

(591) plava, žuta, bijela

(540)



(531) 25.7,26.3,27.5,29.1

(511)

35 Administracija, naplata i usklađivanje računa u ime drugih, administracija (poslovna -) u vezi sa statističkim metodama, administracija poslovnih djelatnosti, administracija poslovnih platnih lista za druge administracija prodaje i promotivnih programa podsticaja, administracija programa lojalnosti potrošača i podsticajnih programa, administracija programa poticajnih nagrada za promociju prodaje roba i usluga drugih, administracija programa za kulturnu i obrazovnu razmjenu, administracija u vezi sa prodajnim metodama. Administracija uprave komercijalnih preduzeća, administrativna obrada narudžbi za kupovinu unutar okvira usluga koje pružaju kompanije za naručivanje putem pošte, administrativna obrada narudžbi, administrativna obrada narudžbi izvršenih putem telefona ili računara, administrativna obrada podataka, administrativna obrada računarskih narudžbi, administrativne usluge koje se odnose na upravljanje pravnim dokumentima, administrativne usluge koje se odnose na premještaj osoblja, administrativne usluge povezane sa dioničkim planovima za zaposlenike, administrativno računovodstvo, adresiranje koverata, agencije za komercijalne obavijesti, agencije za komercijalne informacije [pružaju poslovne informacije, npr. Marketinške ili demografske podatke], agencije za odnose s javnošću, agencije za poslovno informisanje, agencijske usluge za organizovanje poslovnih upoznavanja, akvizicije (savjeti u vezi sa -), analiza marketinških trendova, analiza troškova odlaganja i uklanjanja otpada, postupanja sa otpadom i recikliranja, analiza troškova i koristi, analiza poslovnog upravljanja, analiza poslovnih trendova, analiza poslovne dobiti, analiza odaziva na oglašavanje i istraživanje tržišta, analiza tržišta žitarica, analize cijena, analize ekonomskih prognoza za poslovne svrhe, analize i istraživanje tržišta, analize odaziva na oglašavanje, analize odaziva potrošača, analize oglašavanja, analize podataka i statistika iz tržišnih istraživanja, analize podataka o istraživanjima tržišta, analize ponašanja kompanija (preduzeća), analize poslovnih informacija, analize poslovnih statistika, analize sistema poslovnog upravljanja, analize statističkih podataka o istraživanju tržišta, analize svijesti javnosti o oglašavanju, analize troškova, analize tržišnih istraživanja, analize tržišta, analize vezane uz marketing, analize za procjenu poslovanja, ankete o cijenama, ankete u poslovne svrhe, anketna ispitivanja tržišta, anketna istraživanja dobiti, anketno ispitivanje javnog mnijenja, automatizovana obrada podataka, ažuriranje i održavanje podataka u računarskim bazama podataka, ažuriranje i održavanje podataka u bazama podataka/registrima, ažuriranje poslovnih informacija u računarskoj bazi podataka, ažuriranje reklamnih informacija u računarskoj bazi podataka, ažuriranje reklamnog materijala, ciljani marketing, daktilografske usluge, davanje informacija o proizvodu za korisnike, davanje savjeta koji se odnose na organizaciju preduzeća i upravljanje njima, davanje savjeta koji se odnose na analizu kupovnih navika potrošača, davanje savjeta o potrošačkim proizvodima, davanje usluga tržišnih informacija, demonstracija fotografske opreme [u reklamne svrhe], digitalni marketing, dijeljenje reklamnog materijala na ulici, direktni marketing, diseminacija podataka u vezi poslovne djelatnosti, diseminacija reklamnih materijala, diseminacija reklamnog materijala [leci, brošure i štampani materijal], diseminacija (širenje) poslovnih informacija, distribucija (diseminacija) reklamnih oglasa, distribucija (diseminacija) reklamnih materijala putem pošte, distribucija i diseminacija reklamnih materijala [leci, prospekti, štampani materijal, uzorci], distribucija letaka, distribucija letaka, brošura, štampanih materijala i uzoraka za potrebe

oglašavanja, distribucija oglasnih, reklamnih i promotivnih materijala, distribucija oglasnih i promotivnih materijala, distribucija oglasnog, marketinškog i promotivnog materijala, distribucija proizvoda u reklamne svrhe, distribucija promotivnih letaka, distribucija promotivnih brošura, distribucija promotivnih materijala, distribucija prospekata i uzoraka, distribucija prospekata i uzoraka za potrebe oglašavanja, distribucija prospekata za potrebe oglašavanja, distribucija reklama i komercijalnih obavijesti, distribucija reklamne pošte i reklamnih dodataka priloženih uz redovna izdanja, distribucija reklamnih brošura, distribucija reklamnih letaka, distribucija reklamnih materijala (letaka, prospekata, brošura, uzoraka, posebno za katalošku prodaju na daljinu) izvan granice ili ne, distribucija reklamnih materijala za druge, distribucija reklamnih materijala, distribucija reklamnih obavijesti, distribucija reklamnih tekstova, distribucija reklamnog materijala putem pošte, distribucija reklamnog materijala za druge putem online komunikacione mreže na internet, distribucija reklamnog materijala, distribucija štampanog promotivnog materijala putem pošte, dizajn reklamnih brošura, dizajn reklamnih letaka, dizajn reklamnih logoa, dizajniranje marketinških anketa, dizajniranje istraživanja javnog mnijenja, dizajniranje reklamnog materijala, djelovanje u funkciji odjela ljudskih resursa za druge, dobijanje ugovora za druge, ekonomska istraživanja u poslovne svrhe, ekonomska prognoza i analize, ekonomske analize u poslovne svrhe, ekonomske prognoze, elektronska obrada podataka, elektronsko objavljivanje štampanih materijala u reklamne svrhe, fakturisanje, finansijski marketing, finansijska revizija, informacije i konsultacije u vezi vanjske trgovine, informacije i stručna mišljenja u vezi kompanija i poslovnih djelatnosti, informacije ili upiti u vezi poslovne djelatnosti i marketinga, informacije o poslovnim pitanjima, informacije o kompanijama (pretraživanja vezana za-), informacije o prodaji proizvoda, informacije o rangiranju prodaje proizvoda, informacije (poslovne), informacije u vezi vanjske trgovine (pribavljanje -), informativne i savjetodavne usluge o tarifama, informativne usluge o potrošačkom tržištu, informativne usluge u vezi preduzeća, informativne usluge u vezi oglašavanja, informativne usluge u vezi poslova i prilika za karijeru, informativne usluge u vezi poslovnih pitanja, informativne usluge u vezi obrade podataka, informiranje o metodama prodaje, internet marketing, inventura, inventura robe, ispitivanje brenda, ispitivanje ličnosti za potrebe zapošljavanja, istraživačke studije komercijalnih informacija, istraživanja i upiti u vezi sa poslovanjem, istraživanja i ankete u vezi poslovne djelatnosti, istraživanja marketinške strategije, istraživanja o korporativnom imidžu, istraživanja o poslovnoj učinkovitosti, istraživanja potrošača, istraživanja tržišta koja uključuju istraživanje javnog mnijenja, istraživanja tržišta putem telefona, istraživanja za poslove, istraživanje i analiza u području manipulacija tržište, istraživanje javnog mnijenja, istraživanje poslovne djelatnosti i tržišta, istraživanje poslovnih informacija, istraživanje tržišta, istraživanje tržišta i analize tržišnih istraživanja, istraživanje tržišta i marketinško istraživanje, istraživanje tržišta na području kozmetike, parfimerijskih i kozmetičkih proizvoda, istraživanje tržišta pomoću računarske baze podataka, istraživanje tržišta radi prikupljanja podataka o čitateljima publikacija, istraživanje tržišta radi oglašavanja, istraživanje tržišta radi prikupljanja podataka o televizijskim gledateljima, istraživanje u oblasti reklamiranja, istraživanje za poslove, izdavanje i ažuriranje reklamnih tekstova, izdavanje promotivnih letaka, izložbe (vođenje poslovnih -), izložbe (vođenje -) u poslovne svrhe, izložbe (vođenje -) u reklamne svrhe, iznajmljivanje bilborda



(reklamnih panoa), iznajmljivanje digitalnih ploča za oglašavanje, iznajmljivanje fotokopirnih uređaja, iznajmljivanje kancelarijskih mašina i opreme, iznajmljivanje kancelarijske opreme, iznajmljivanje kancelarijskih mašina, iznajmljivanje kancelarijske opreme u zajedničkim prostorijama, iznajmljivanje oglasnog prostora na internet, iznajmljivanje oglasnog prostora, iznajmljivanje oglasnog prostora na internetu za oglašavanje slobodnih radnih mjesta, iznajmljivanje opreme za elektronska prodajna mjesta (pos), iznajmljivanje panoa u reklamne svrhe, iznajmljivanje pisaćih mašina i uređaja za fotokopiranje, iznajmljivanje pisaćih mašina, iznajmljivanje prodajnih štandova, iznajmljivanje reklamnih prostora, iznajmljivanje reklamnih panoa, iznajmljivanje reklamnog materijala, iznajmljivanje reklamnog prostora i reklamnih materijala, iznajmljivanje reklamnog prostora, vremena i materijala, iznajmljivanje svih promotivnih i marketinških prezentacijskih materijala, iznajmljivanje vremena za reklamiranje na komunikacionim medijima, iznajmljivanje zaposlenika, izračun poreza, izračun troškova životnog ciklusa proizvoda za poslovne potrebe, izrada izvoda sa računa, izrada poslovnih statističkih podataka, izrada reklamnih filmova, izrada tržišnih izvještaja i studija, izvještaji analiza tržišta, izvještaji i istraživanja u vezi tržišta, kancelarijske mašine (iznajmljivanje -), kancelarijske sekretarske usluge za kompanije, Kancelarijske usluge za elektronsku manipulaciju podacima, kancelarijske usluge za elektronsko prikupljanje podataka, kancelarijske usluge za elektronsko razvrstavanje podataka, kancelarijske usluge za preuzimanja prodajnih narudžbi, kancelarijske usluge za ugovaranje sastanaka, kancelarijske usluge za upravljanje istražnim aktivnostima, knjigovodstvo, knjigovodstvo za elektronski prenos sredstava, komercijalna podrška u poslovnom upravljanju, komercijalne informativne usluge, komercijalni savjeti i informacije potrošačima pri odabiru proizvoda i usluga, komercijalno upravljanje, komercijalno upravljanje u vezi licenciranja proizvoda i usluga za druge, kompilacija i sistematizacija informacija u računarske baze podataka, kompjuterizovana revizija, kompjuterizovane usluge računovodstva, kompjuterizovano računovodstvo (priprema -), kompjuterizovano računovodstvo, kompjuterizovano upravljanje registrima, kompjuterizovano vođenje evidencija poslovanja, konsultacije koje se odnose na promociju preduzeća, konsultacije o ljudskim resursima, konsultacije u vezi industrijskog upravljanja uključujući analize troškova/dobiti, konsultacije u vezi oglašavanja i reklamiranja, konsultacije u vezi poslovnih akvizicija, konsultacije u vezi poslovnih prodaja, konsultacije u vezi poslovnog udruživanja, konsultacije u vezi zapošljavanja, konsultacije u vezi segmentacije tržišta, konsultacije vezane za poslovne akvizicije, konsultacije za poslovnu organizaciju, konsultantske i savjetodavne usluge u oblasti poslovne strategije, konsultantske i savjetodavne poslovne usluge, konsultantske i savjetodavne usluge za poslovno upravljanje, konsultantske i savjetodavne usluge vezane za zapošljavanje, konsultantske i savjetodavne usluge vezane za upravljanje osobljem, konsultantske i savjetodavne usluge vezane za zapošljavanje osoblja, konsultantske usluge koje se odnose na izbor osoblja, konsultantske usluge koje se odnose na traženje sponzora, konsultantske usluge koje se odnose na poslovnu organizaciju i upravljanje u području upravljanja ljudskim resursima, konsultantske usluge koje se odnose na nabavku roba i usluga, konsultantske usluge o upravljanju osobljem, konsultantske usluge planiranja karijere, konsultantske usluge povezane sa administracijom i upravljanjem hotelima, konsultantske usluge povezane sa upravljanjem telefonskim pozivnim

centrima, konsultantske usluge povezane sa poslovnom analizom, konsultantske usluge povezane sa oglašavanjem i promocijom, konsultantske usluge u oblasti marketinga, konsultantske usluge u području internet marketinga, konsultantske usluge u području partnerskog marketinga, konsultantske usluge u vezi zapošljavanja osoblja, konsultantske usluge u vezi zapošljavanja, konsultantske usluge u vezi sa oglašavanjem, reklamiranjem i marketingom, konsultantske usluge vezane za upravljanje osobljem, konsultantske usluge vezane za komunikacione strategije za reklamiranje, konsultantske usluge vezane za komunikacione strategije u odnosima s javnošću, konsultantske usluge za procjenu tržišta, konsultantske usluge za vanjsku trgovinu, kopiranje dokumenata, kopiranje dokumenata za druge, konsultantske usluge poslovnog marketinga, marketing, marketing baza podataka, marketing događaja, marketing u okviru izdavanja softvera, marketing temeljen na preporukama, marketing roba i usluga za druge, marketing roba i usluga drugih putem distribucije kupona, marketing putem telefona, marketing proizvoda, marketing (poslovni savjeti u oblasti -), marketinška istraživanja, marketinška pomoć, marketinške usluge koje se pružaju putem digitalnih mreža, marketinško savjetovanje, mešetarenje listama imena i adresa, nacrt stranica u reklamne svrhe, nadgledanje poslovnog upravljanja, nadzor poslovne djelatnosti, neposredno oglašavanje poštom, neposredno oglašavanje poštom u cilju privlačenja novih kupaca i održavanja postojeće baze kupaca, obavještenja o poslovima, obavljanje razgovora sa ciljem kvalitativnog istraživanja tržišta, obavljanje stenografskog rada po nalogu, obezbjeđivanje kompjuterizovanih podataka koji se odnose na poslovanje, obezbjeđivanje statističkih informacija koje se odnose na poslovanje, obezbjeđivanje oglasnog prostora, vremena i medija, obezbjeđivanje reklamnog prostora, objavljivanje promotivnih materijala i tekstova, objavljivanje reklamne literature, objavljivanje reklamnih tekstova, objavljivanje reklamnog materijala, objavljivanje štampanih materijala u reklamne svrhe, objavljivanje reklamnog materijala on-line, objavljivanje štampanih materijala u reklamne svrhe u elektronskom obliku, objedinjavanje komercijalnih registara, objedinjavanje podataka u računarske registre, obrada elektronskih narudžbi, obrada podataka, obrada podataka za prikupljanje podataka u poslovne svrhe, obrada rezultata poslovnih istraživanja, obrada teksta, obrada telefonskih upita u vezi sa oglašavanjem robama i uslugama, odabir osoblja, odabir osoblja koristeći psihološka testiranja, odgovaranje na telefonske pozive [za druge], određivanje ocjena publike za radio i televizijske emisije, održavanje registra sa informacijama, oglašavanje, oglašavanje i marketing, oglašavanje i marketing putem blogova, oglašavanje na poslovnim web stranicama, oglašavanje plaćanjem po kliku, oglašavanje prema kategorijama, oglašavanje putem banera, oglašavanje prenošenjem internetskih reklamnih materijala za treće strane, putem elektronskih komunikacionih mreža, oglašavanje putem elektronskih reklamnih panoa, oglašavanje putem elektronskih medija, posebno internet, oglašavanje putem svih sredstava javne komunikacije, oglašavanje (reklamiranje), uključujući on-line oglašavanje (reklamiranje) na računarskoj mreži, oglašavanje (reklamiranje) putem mreža mobilne telefonije, oglašavanje roba i usluga on-line prodavača putem on-line vodiča koji se može pretraživati, oglašavanje sa naglaskom na usluge za promociju robe, oglašavanje u časopisima, oglašavanje u kinu, oglašavanje u periodičnim publikacijama, brošurama i novinama, oglašavanje u području turizma i

putovanja, oglašavanje u popularnoj i profesionalnoj štampi, oglašavanje u vezi zapošljavanja osoblja, oglašavanje, uključujući reklamu proizvoda i usluga trećih strana kroz sponzorske programe i ugovore o licenci koji se odnose na međunarodne sportske događaje, oglašavanje vezano uz transport i dostavu, oglašavanje za druge na internet, omogućavanje on-line tržišta za kupce i prodavce roba i usluge, on-line iznajmljivanje oglasnog prostora, on-line promocija računarskih mreža i web stranica, online konsultantske usluge koje se odnose na poslovno upravljanje, online oglašavanje na računarskim mrežama, online reklame, online usluge spajanja oglasne mreže za povezivanje oglašivača sa mrežnim stranicama, online usluge za obrađivanje podataka, operativna poslovna podrška za preduzeća, optimizacija pretraživača, optimizacija saobraćaja na web-stranici, organizacija i vođenje marketinških događaja, organizacija i vođenje promotivnih događaja, organizacija programa vjernosti kupaca za komercijalne, promotivne ili potrebe oglašavanja, organizacija poslovnih predstavljanja povezanih s kupovinom i prodajom proizvoda, organizacija promocija korištenjem audiovizuelnih medija, organizovanje demonstracija u komercijalne svrhe, organizovanje demonstracija proizvoda u poslovne svrhe, organizovanje distribucije reklamnih sadržaja kao odgovor na telefonske upite, organizovanje događaja u komercijalne i reklamne svrhe, organizovanje događanja, izložbi, sajмова i priredbi u komercijalne, promotivne i reklamne svrhe, organizovanje i upravljanje poslovnim programima motivacije i lojalnosti, organizovanje i vođenje prezentacije proizvoda, organizovanje i vođenje reklamnih događaja, organizovanje i vođenje sajмова za zapošljavanje, organizovanje izložbi u komercijalne ili reklamne svrhe, organizovanje izložbi u komercijalne svrhe, organizovanje izložbi u poslovne svrhe, organizovanje izložbi u reklamne svrhe, organizovanje izložbi u reklamne svrhe, organizovanje izložbi za poslovnu djelatnost ili trgovinu, organizovanje, izvršavanje i nadzor nad motivacijskim programom, organizovanje, izvršavanje i nadziranje programa potrošačke vjernosti, organizovanje kolektivne kupovine, organizovanje lansiranja proizvoda, organizovanje oglašavanja, organizovanje podjele reklamnih uzoraka, organizovanje poslovnih predstavljanja, organizovanje poslovnog upravljanja, organizovanje pretplata na on-line publikacije za druge, organizovanje pretplata na informativne medije, organizovanje pretplata na informativne pakete, organizovanje pretplata na medijske pakete, organizovanje pretplata na elektronske časopise, organizovanje pretplata na internetske usluge, organizovanje prezentacija u reklamne svrhe, organizovanje prezentacija u poslovne svrhe, organizovanje pribavljanja oglasnog prostora u novinama, organizovanje, provođenje i praćenje prodaja i promotivnih motivacijskih planova, organizovanje, provođenje i nadzor programa vjernosti i motivacijskih programa, organizovanje raspodjele reklamnih uzoraka kao odgovor na telefonske upite, organizovanje takmičenja u reklamne svrhe, partnerski marketing, pisanje biografija/životopisa za druge, pisanje izvještaja o poslovnim projektima, pisanje marketinških tekstova, pisanje poslovnih izvještaja, pisanje reklamnih tekstova, pisanje reklamnih tekstova za potrebe oglašavanja i promocije, pisanje scenarija za potrebe oglašavanja, pisanje studija o poslovnim projektima, plakatiranje [oglašavanje], planiranje i vođenje trgovačkih sajмова, izložbi i prezentacija u ekonomske i reklamne svrhe, planiranje korištenja osoblja, planiranje marketinških strategija, planiranje nasljeđivanja poslovne djelatnosti, planiranje poslovnih sastanaka,

planiranje poslovnog upravljanja, planiranje u vezi poslovnog upravljanja, odnosno, traženje partnera za spajanja i preuzimanja preduzeća te za osnivanja preduzeća, podjela (distribucija) uzoraka, podjela [distribucija] uzoraka u reklamne svrhe, podrška, savjetovanje i konsultantske usluge za poslovno planiranje, podrška, savjetovanje i konsultantske usluge za poslovnu organizaciju, podrška, savjetovanje i konsultantske usluge za poslovno upravljanje, podrška, savjetodavne usluge i konsultaciju u vezi sa poslovnom analizom, podrška i savjetovanje u vezi poslovne organizacije, podrška i konsultacije u vezi sa poslovnim upravljanjem i organizacijom, podrška za poslovno upravljanje u industrijskim ili trgovačkim kompanijama, podrška zaposlenima u vezi sa poslovnim pitanjima, pohranjivanje dokumenata ili magnetnih traka [kancelarijske funkcije], pokrivanje tržišta (market canvassing), pomoć i savjetovanje u vezi poslovnog upravljanja, pomoć i savjetovanje u vezi sa poslovnom organizacijom i upravljanjem, pomoć industrijskim ili komercijalnim preduzećima u vođenju njihovih poslova, pomoć industrijskim preduzećima u izvršavanju njihovog poslovanja, pomoć komercijalnim poduzećima u upravljanju njihovim poslovanjem, pomoć pri izradi platnog popisa, pomoć pri upravljanju, pomoć pri upravljanju industrijskim organizacijama, pomoć pri upravljanju u poslovnim aktivnostima, pomoć pri upravljanju za promociju poslovanja, pomoć pri upravljanju za trgovačkim društvima, pomoć u korporativnom upravljanju, pomoć u poslovnoj organizaciji, pomoć u poslovnom planiranju, pomoć u poslovnom upravljanju u okviru ugovora o franšizi, pomoć u poslovnom upravljanju u osnivanju i radu restorana, pomoć u poslovnom upravljanju u radu restorana, pomoć u upravljanju industrijskim ili trgovačkim poduzećima, pomoć u upravljanju komercijalnim poduzećima vezano uz oglašavanje, pomoć u upravljanju komercijalnom poslovnom djelatnošću u obliku franšize, pomoć u upravljanju osobljem, pomoć u upravljanju poslovnim aktivnostima ili komercijalnim funkcijama u industrijskom ili komercijalnom preduzeću, pomoć u upravljanju pri osnivanju trgovačkih preduzeća, pomoć u upravljanju trgovačkim preduzećima u vezi odnosa s javnošću, pomoć u vezi zapošljavanja i raspoređivanja osoblja, pomoć u vođenju poslova, pomoć za poslovnu administraciju, porezno planiranje [računovodstvo], porezno savjetovanje [računovodstvo], poslovi oglašavanja (reklamiranja) posebno u oblasti telematike i telefonskih mreža, poslovna administracija, poslovna administracija u oblasti transporta i isporuke, poslovna analiza tržišta, poslovna ispitivanja, poslovna istraživanja, poslovna organizacija, poslovna pomoć, poslovna pomoć koja se odnosi na korporativni identitet, poslovna pomoć u vezi franšiza, poslovna pomoć u vezi sa osnivanjem komercijalnih preduzeća, poslovna pomoć za pokretanje franšiza, poslovna pomoć za održavanje poslovnog imidža, poslovna promocija, poslovne akvizicije, poslovne analize, poslovne informacije, poslovne informacije za preduzeća (pružanje -), poslovne procjene i valorizacije u vezi poslovnih aktivnosti, poslovne savjetodavne usluge za utvrđivanje struktura plaćanja i sistematizacije službenika, poslovne savjetodavne usluge u vezi razvoja proizvoda, poslovne savjetodavne usluge u vezi procesa proizvodnje, poslovne savjetodavne usluge u vezi likvidacija preduzeća, poslovne savjetodavne usluge u vezi učinkovitosti kompanije, poslovne savjetodavne usluge za utvrđivanje struktura plaćanja i sistematizacije službenika prema evaluaciji rada, poslovne sekretarske usluge, poslovne usluge koje se odnose na dogovaranja zajedničkih ulaganja, poslovni savjeti koji se odnose na strateški marketing, poslovni savjeti koji se



odnose na konsultacije u vezi sa upravljanjem marketingom, poslovni savjeti o franšizama, poslovni savjeti u vezi reorganiziranja razvoja, poslovni savjeti u vezi finansijske reorganizacije, poslovni savjeti u vezi oglašavanja, poslovni savjeti u vezi prodaja, poslovni savjeti u vezi računovodstva, poslovno istraživanje, poslovno istraživanje za nova preduzeća, poslovno planiranje i savjetovanja o kontinuitetu poslovanja, poslovno računovodstvo, poslovno računovodstvo, poslovno savjetovanje, poslovno savjetovanje u području transporta i dostave, poslovno savjetovanje u vezi zapošljavanja, poslovno savjetovanje u vezi upravljanja informacionim tehnologijama, poslovno savjetovanje, upiti i informacije, poslovno savjetovanje za firme, poslovno savjetovanje za pojedince, poslovno upravljanje, poslovno upravljanje i administracija, poslovno upravljanje konferencijskim centrima, posredničke usluge koje se odnose na iznajmljivanje vremena i prostora za oglašavanje, posredovanje u oglašavanju, postavljanje reklama za druge, potvrđivanje planiranih sastanaka za druge, povezivanje kvalifikovanih dobrovoljaca sa neprofitnim organizacijama, pravljenje ponuda (licitiranje), predstavljanje/demonstracija proizvoda, predstavljanje kompanija na internetu i drugim medijima, predstavljanje proizvoda u promotivne svrhe, predstavljanje proizvoda u reklamne svrhe, pregovaranje i zaključenje komercijalnih transakcija za druge, pregovaranje i zaključivanje komercijalnih transakcija za treće osobe putem telekomunikacionih sistema, Premještaj osoblja, pretplata na elektronske časopise, pretplata na novine, pretplata na paket informativnih medija, pretplata na televizijski kanal, pretplate na usluge telekomunikacionih baza podataka, pretplate (organizovanje-) na knjige, revije, novine i stripove, pretplate (organizovanje-) na telematske, telefonske i računarske usluge [internet], pretraživanje podataka u računarskim datotekama za druge, prezentacija preduzeća i njihovih roba i usluga na internet, prezentacija roba i usluga, prezentacija robe putem komunikacionih medija, u maloprodajne svrhe, pribavljanje analiza prodaje, pribavljanje informacija o vanjskoj trgovini, pribavljanje komercijalnih informacija, pribavljanje komercijalnih poslovnih informacija putem računarske baze podataka, pribavljanje modela za oglašavanje, pribavljanje poslovnih podataka, prijepis komunikacija (uredski poslovi), prijepis korespondencije, prijepis podataka, prijepis snimljenih komunikacija, prijepis (transkripcija) poruka, prikazivanje oglasa za druge, prikupljanje i analiziranje informacija i podataka u vezi poslovnog upravljanja prikupljanje i sistematizacija informacija u računarske baze podataka, prikupljanje i sistematizacija informacija koje se upotrebljavaju u elektronskim prenosima, prikupljanje i sistematizacija pisane komunikacije i podataka, prikupljanje i unos podataka u računarske baze podataka, prikupljanje informacija u vezi oglašavanja, prikupljanje informacija koje se odnose na istraživanje tržišta, prikupljanje informacija u računarske baze podataka, prikupljanje podataka, prikupljanje podataka o osoblju, prikupljanje matematičkih podataka, prikupljanje podataka u računarske baze, prikupljanje podataka [za druge], prikupljanje poslovne statistike [za druge], prikupljanje poslovnih informacija koje se odnose na aktivnosti kompanije, prikupljanje poslovnih informacija koje se odnose na status kompanije, prikupljanje poslovnih podataka, prikupljanje poslovnih statističkih podataka, prikupljanje statističkih podataka za poslovanje, priprema audio i/ili vizuelnih prikaza za preduzeća, priprema audio vizuelnih prezentacija za upotrebu u oglašavanju, priprema dokumenata koji se odnose na oporezivanje, priprema dokumenata u vezi s poslovnom djelatnošću,

priprema ekonomskih izvještaja, priprema finansijskog izvještaja i analize za preduzeća, priprema i ispunjavanje dokumentacije za povrat poreza na dohodak, priprema i postavljanje oglasa na otvorenom za druge, priprema i prezentacija audio vizuelnih prikaza za reklamne svrhe, priprema i realizacija medijskih i reklamnih planova i koncepata, priprema i sastavljanje poslovnih i komercijalnih izvještaja i informacija, priprema istraživanja javnog mnijenja, priprema izvještaja o analizi tržišta, priprema marketinških istraživanja, priprema oglasa po narudžbi za druge, priprema plate, priprema platnih spiskova, priprema poslovnih istraživanja, priprema poslovnih statističkih podataka, priprema poslovnih statistika, priprema procjena za potrebe izračuna poreza, priprema promotivnih i prodajnih materijala za druge, priprema projektnih studija vezanih za poslovna pitanja, priprema računa, priprema reklama, priprema reklamnih kampanja, priprema reklamnih rubrika, priprema reklamnog materijala, pripremanje dokumenta, pripremanje faktura, pripremanje godišnjih povrata za preduzetništvo, pripremanje i izvođenje marketinških promotivnih događaja za druge, pripremanje i postavljanje reklama, pripremanje i postavljanje reklama za druge, pripremanje marketinških planova, pripremanje platnih spiskova [za druge], pripremanje poslovnih bilansi, pripremanje poslovnih izvještaja, pripremanje procjene porezne obaveze [računi], pripremanje reklama za druge, pripremanje promotivnih letaka, pripremanje reklamnih dokumenata, pripremanje reklamnih publikacija, pripremanje statističkih podataka [poslovnih], pripremanje tekstova za promociju trgovine, privredne informativne usluge u poslovne svrhe, privremeni poslovni menadžment, procjena poslovnih prilika, procjena potreba za osobljem, Procjena uticaja oglašavanja na publiku, procjene koje se odnose na poslovno upravljanje u industrijskim preduzećima, procjene poslovne djelatnosti, procjene u vezi komercijalnih poslova, procjene u vezi poslovnog upravljanja u profesionalnim preduzećima, procjene u vezi poslovnog upravljanja u komercijalnim preduzećima, procjene za marketinške svrhe, produkcija i distribucija radio i televizijskih reklama, produkcija kino reklama, produkcija informativnih reklama, produkcija programa za televizijsku kupovinu, profesionalne konsultantske usluge koje se odnose na upravljanje osobljem, profesionalne usluge zapošljavanja, profesionalno poslovno savjetovanje u vezi vođenja preduzeća, profesionalno savjetovanje u vezi poslovnog upravljanja, profesionalno savjetovanje u vezi marketinga, profesionalno upravljanje umjetničkim poslovima, proizvodnja promotivnih video kaseti, video diskova i audio vizuelnih snimki, proizvodnja reklama, proizvodnja reklama za radio, proizvodnja reklamnog materijala, proizvodnja reklamnog materijala i reklama, proizvodnja televizijskih reklama, proizvodnja televizijskih i radio reklama, proizvodnja video zapisa u reklamne svrhe, proizvodnja video zapisa u marketinške svrhe, proizvodnja vizuelnog reklamnog materijala, proizvodnja zvučnih zapisa u marketinške svrhe, proizvodnja zvučnih zapisa u reklamne svrhe, projektna istraživanja za preduzeća, promicanje finansijskih i osiguravateljskih usluga u ime trećih strana, promocija dizajna drugih pružanjem on-line portfelja putem internetskih stranica, promocija [oglašavanja] poslovanja, promocija, oglašavanje i marketing internetskih stranica, promocija posebnih događanja, promocija prodaje modnih predmeta putem promotivnih članaka u časopisima, promocija proizvoda i usluga putem sponzorstva, promocija [reklamiranje] putovanja, promocija roba i usluga drugih putem internet, promocija roba i usluga drugih putem računarskih i komunikacionih mreža, promocija roba i

usluga za druge, promocija roba i usluga za druge putem oglašavanja na internet stranicama, promocija robe i usluga drugih putem globalne računarske mreže, promocija roba i usluga za druge pomoću informativnih reklama, promocija umjetničkih djela drugih pružanjem on-line portfelja putem internetskih stranica, promocija usluga osiguranja u ime trećih strana, promocije prodaje na prodajnom ili kupovnom mjestu, za druge, promotivna oglašavanja u vezi filozofske obuke, promotivne marketinške usluge uz upotrebu audiovizuelnih medija, promotivne usluge pružene putem telefona, promotivne usluge za preduzeća putem teleksa, promotivne usluge za trgovine, promotivni leci (izdavanje -), promotivni marketing, promotivno oglašavanje za istraživačke projekte, pronalaženje kandidata za direktore kompanija, pronalaženje poslova i radnika, pronalaženje stalnog osoblja, provedba studija u oblasti odnosa sa javnošću, provjera vještina potrebnih za zaposlenje, provođenje anketa na internetu u vezi sa poslovnim upravljanjem, provođenje intervjua za potrebe istraživanja tržišta, provođenje ispitivanja javnog mnijenja, provođenje programa podsticaja za zaposlenike, pružanje administrativne pomoći apotekama za upravljanje inventarima lijekova, pružanje i iznajmljivanje reklamnog prostora na internet, pružanje i iznajmljivanje oglasnog prostora, pružanje imenika na web stranice trećih strana radi olakšavanja poslovnih transakcija, pružanje informacija i savjeta potrošačima u vezi odabira proizvoda i predmeta prilikom kupovine, pružanje informacija koje se odnose na zapošljavanje, pružanje informacija koje se odnose na reklamiranje, pružanje informacija o istraživanju tržišta, pružanje informacija o komercijalnim poslovnim djelatnostima i komercijalnim informacijama putem globalne računarske mreže, pružanje informacija o komercijalnoj prodaji, pružanje informacija o potrošačkim proizvodima preko internet, pružanje informacija o tržištu u vezi sa potrošačkim proizvodima, pružanje informacija o zapošljavanju putem globalne računarske mreže, pružanje informacija potrošačima koje se odnose na proizvode i usluge, pružanje informacija o zapošljavanju putem globalne računarske mreže, pružanje informacija povezanih sa uslugama premještaja zaposlenika, pružanje informacija u oblasti poslovnog marketinga, pružanje informacija u području upravljanja vremenom, pružanje informacija u vezi sa zapošljavanjem, pružanje informacija u vezi zapošljavanja, pružanje informacija u vezi marketinga, pružanje informacija u vezi poslovnog upravljanja u elektronskom obliku, pružanje informacija u vezi računa [računovodstvo], pružanje informacija u vezi obrade podataka, pružanje informacija u vezi trgovine, pružanje informacija u vezi poslovnog upravljanja, pružanje komercijalnih informacija, pružanje komercijalnih i poslovnih kontaktnih informacija, pružanje izvještaja u vezi računovodstvenih podataka, pružanje informativnih i savjetodavnih usluga povezanih s e-trgovinom, pružanje marketinških izvještaja, pružanje marketinških informacija putem internetskih stranica, pružanje komercijalnih obavijesti potrošačima, pružanje komercijalnih obavijesti o preduzećima, pružanje komercijalnih informacija i savjeta potrošačima u oblasti proizvoda za uljepšavanje, pružanje oglasnog prostora na elektronskim medijima, pružanje oglasnog prostora na globalnoj računarskoj mreži, pružanje oglasnog prostora u periodičkim publikacijama, novinama i časopisima, pružanje on-line imenika sa komercijalnim informacijama, pružanje online poređenja finansijskih usluga, pružanje online usluga poređenja cena, pružanje osnovnih sekretarskih usluga pri osnivanju preduzeća, pružanje podataka u vezi poslovnih evidencija u

elektronskom obliku, pružanje početne podrške pri poslovnom upravljanju za druga preduzeća, pružanje pomoći [poslovne] pri osnivanju franšiza, pružanje pomoći [poslovne] u vođenju franšiza, pružanje pomoći u području promocije poslovanja, pružanje pomoći u području poslovne organizacije, pružanje pomoći u području komercijalizacije proizvoda, pružanje pomoći u području poslovnog upravljanja, pružanje pomoći u području upravljanja franšizama, pružanje pomoći u području upravljanja poslovnim djelatnostima, pružanje pomoći u području poslovnog upravljanja i planiranja, pružanje pomoći u upravljanju industrijskim ili komercijalnim preduzećima, pružanje pomoći u poslovanju, pružanje poslovnih informacija, pružanje poslovnih informacija u vezi zajedničkog ulaganja, pružanje poslovnih informacija u vezi poljoprivredne industrije, pružanje poslovnih i komercijalnih kontaktnih informacija putem internet, pružanje poslovnih i komercijalnih informacija, pružanje poslovnih i komercijalnih informacija on-line, pružanje poslovnih informacija, također putem interneta, kablovske mreže ili drugih oblika prenosa podataka, pružanje poslovnih informacija putem globalnih računarskih mreža, pružanje poslovnih informacija koje se odnose na franšizing, pružanje poslovnih informacija putem računarskih terminala, pružanje poslovnih informacija putem web-stranice, pružanje poslovnih informacija u području društvenih medija, pružanje poslovnih informacija iz on-line baza podataka, pružanje poslovnih podataka u obliku lista sa adresama, pružanje poslovnih statističkih informacija koji se odnose na medicinska pitanja, pružanje poslovnih statističkih podataka u elektronskom obliku, pružanje pretraživih reklamnih vodiča koji sadrže robe i usluge drugih online prodavača na internetu, pružanje prevozne dokumentacije za druge [administrativne usluge], pružanje promotivnih usluga za preduzeća putem telefona, pružanje prostora na internet stranicama za oglašavanje roba i usluga, pružanje računarskih usluga oglašavanja, pružanje reklamnih vodiča koji se mogu pretraživati na internet, pružanje reklamnog prostora pomoću elektronskih sredstava i globalnih informacijskih mreža pružanje savjeta u vezi sa marketingom hemijskih proizvoda, pružanje savjeta u vezi zapošljavanja apsolutenata, pružanje savjetodavnih usluga u vezi marketinga za proizvođače, pružanje statistike o istraživanju tržišta, pružanje ugovornog prodajnog osoblja, pružanje usluga aukcija putem interneta, pružanje usluga imenika poslovnih informacija putem globalne računarske mreže, pružanje usluga imenika sa komercijalnim informacijama on-line, pružanje usluga oglašavanja, pružanje usluga privremenog kancelarijskog osoblja, pružanje usluga tržišnih informacija, pružanje usluga upravljanja akademskim programima za akademske institucije, pružanje usluga upravljanja akademskim programima u vezi sa online registracijom za kurseve, računarska kontrola inventara, računarska obrada podataka, računarska obrada teksta, računarska priprema platnog spiska, računarska promocija poslovanja, računarska verifikacija podataka, računarske informativne usluge za procjene poslovnih prilika, računarske usluge poslovnog informisanja, računarski podržane poslovne informacije, računarsko istraživanje tržišta, računarsko kancelarijsko upravljanje, računarsko naručivanje zaliha robe, računarsko poslovno istraživanje, računarsko prikupljanje [kompilacija] evidencija za nadzor nad zalihama, računarsko prikupljanje liste narudžbi, računarsko prikupljanje popisa klijenata, računarsko pronalaženje poslovnih informacija, računarsko upravljanje zalihama robe, računarski izračun poreza (priprema za -) [računovodstvo], računi (priprema -), računovodstvene

usluge, računovodstveni savjeti u vezi sa pripremom poreznih prijava, računovodstveni završni računi, računovodstveni savjeti u vezi sa oporezivanjem, računovodstvo, knjigovodstvo i revizija, računovodstvo za upravljanje troškovima, radijsko oglašavanje i reklamiranje, radio i televizijsko oglašavanje, raspoređivanje i zapošljavanje osoblja, raspoređivanje osoblja, raspoređivanje osoblja specijalizovanog za dizajn, raspoređivanje stalnog osoblja, razvijanje marketinških strategija i koncepata, razvijanje promotivnih kampanja za poslovnu djelatnost, razvijanje sistema za upravljanje bolnicama, razvoj i implementacija marketinških strategija za druge, razvoj koncepata za poslovnu ekonomiju, razvoj promotivnih kampanja, razvrstavanje, rukovanje i prijem pošte, reakcijsko oglašavanje, registracija i prijepis pisanih komunikacija, registrovanje pismene komunikacije i podataka, reklame (postavljanje -), reklamiranje dopisnim putem, reklamne usluge, reklamni materijal (proizvodnja -), reprodukcija crteža, reprodukcija datoteka [papir], reprodukcija reklamnog materijala, reprodukcija zapisa [papir], reprografske usluge, revizija poslovne djelatnosti, sakupljanje indeksiranih adresa, sakupljanje oglasa za upotrebu na internetskim stranicama, sakupljanje oglasa za upotrebu kao web stranice na internetu, sakupljanje poslovnih statističkih podataka, sakupljanje statističkih podataka za upotrebu u naučnom istraživanju, sakupljanje statističkih podataka [u poslovne ili komercijalne svrhe], sakupljanje statističkih podataka koji se odnose na oglašavanje, sakupljanje statističkih podataka koji se odnose na medicinska istraživanja, sakupljanje statističkih podataka vezanih za poslovnu djelatnost, sastavljanje biografije za druge, sastavljanje i pružanje statističkih podataka u vezi trgovačkih i poslovnih cijena, sastavljanje imenika za objavljivanje na globalnim računarskim mrežama ili na internet, sastavljanje imenika za objavu na internetu, sastavljanje indeksa informacija u komercijalne i reklamne svrhe, sastavljanje [kompilacija] poslovnih statistika i komercijalnih informacija, sastavljanje [kompilacija] i sistematizacija informacija u bazama podataka, sastavljanje [kompilacija] računarskih baza podataka, sastavljanje [kompilacija] reklamnih oglasa, sastavljanje [kompilacija] statističkih podataka, sastavljanje online poslovnih direktorija, sastavljanje popisa adresa za direktnu poštu, sastavljanje popisa poštanskih adresa, sastavljanje poslovnih imenika, sastavljanje poslovnih imenika za objavljivanje na internetu, sastavljanje, proizvodnja i širenje reklamnog materijala, sastavljanje reklamnih oglasa za upotrebu na internetu, sastavljanje spiska poštanskih adresa, sastavljanje statističkih modela za pružanje informacija o tržišnoj dinamici, sastavljanje statističkih podataka, savjeti koji se odnose na organizaciju i upravljanje poslovnim djelatnostima, savjeti koji se odnose na upravljanje poslovanjem teretana, savjeti koji se odnose na pripremu poreza, savjeti na polju poslovnog upravljanja i marketinga, savjeti o organizaciji i vođenju poslova, savjeti u vezi poslovne učinkovitosti, savjeti u vezi poslovnog upravljanja povezani sa proizvodnim djelatnostima, savjeti u vezi poslovnog upravljanja, savjeti u vezi sa marketing menadžmentom, savjeti u vezi sa prodajom poduzeća, savjeti u vezi sa robnom razmjenom, savjeti za upravljanje u vezi pronalaznja osoblja, savjeti za vođenje preduzeća kao franšiza, savjetodavanje u vezi upravljanja raspoređivanjem osoblja, savjetodavne i konsultantske usluge u vezi zapošljavanja, savjetodavne i konsultantske usluge povezane sa nabavom roba za druge, savjetodavne i konsultantske usluge u vezi sa agencijama za uvoz-izvoz, savjetodavne usluge koje se odnose na obradu podataka,

savjetodavne usluge koje se odnose na zapošljavanje osoblja, savjetodavne usluge koje se odnose na kupovinu robe u ime preduzeća, savjetodavne usluge koje se odnose na istraživanje tržišta, savjetodavne usluge koje se odnose na upravljanje poslovnim rizikom, savjetodavne usluge koje se odnose na poslovnu analizu, savjetodavne usluge koje se odnose na poslovno upravljanje, savjetodavne usluge koje se odnose na poslovnu organizaciju i upravljanje, savjetodavne usluge o poslovnom upravljanju koje se odnose na franšize, savjetodavne usluge (poslovne -) koje se odnose na poslovanje franšiza, savjetodavne usluge (poslovne -) koje se odnose na upravljanje preduzećima iz javnog sektora savjetodavne usluge (poslovne -) u vezi sa upravljanjem preduzećima, savjetodavne usluge (poslovne -) u vezi s osnivanjem franšiza, savjetodavne usluge (poslovne -) u vezi s iskorištavanjem izuma, savjetodavne usluge povezane sa marketingom, savjetodavne usluge povezane sa komercijalnim transakcijama, savjetodavne usluge u vezi sa platnim spiskovima, savjetodavne usluge u vezi sa poslovnim organizacijama i djelovanjem, savjetodavne usluge u vezi sa narudžbom kancelarijskog materijala, savjetodavne usluge u vezi sa korporativnim identitetom, savjetodavne usluge u vezi sa poslovnim upravljanjem fitness centrima, savjetodavne usluge u vezi zapošljavanja osoblja, savjetodavne usluge u vezi planiranja karijere (osim savjeta za obrazovanje i obuku), savjetodavne usluge u vezi poslovnog planiranja, savjetodavne usluge u vezi sa promotivnim aktivnostima, savjetodavne usluge u vezi sa elektronskom obradom podataka, savjetodavne usluge u vezi sa korporativnim strukturama preduzeća, savjetodavne usluge u vezi sa kupovinom robe za druge, savjetodavne usluge u vezi poslovnih strategija, savjetodavne usluge u vezi povrata poreza [računovodstvo], savjetodavne usluge u vezi sa promocijom franšize, savjetodavne usluge u vezi poslovnog upravljanja za industrijska preduzeća, savjetodavne usluge u vezi poslovnog upravljanja za trgovačka preduzeća, savjetodavne usluge u vezi poslovnog upravljanja i poslovnih operacija, savjetodavne usluge u vezi sa odnosima s javnošću, savjetodavne usluge ureda za zapošljavanje, savjetodavne usluge vezane za promociju prodaje, savjetodavne usluge za poslovno upravljanje na području informacionih tehnologija, savjetodavne usluge za poslovnu administraciju, savjetodavne usluge za poslovno računovodstvo, savjetodavne usluge za pripremanje i izvođenje komercijalnih transakcija, savjetodavne usluge za upravu vezane za franšizu, savjetodavne usluge za upravljanje preduzećima, savjetodavne usluge za zapošljavanje osoblja za obradu podataka, savjetovane o vođenju poslova, savjetovanja u poslovnom upravljanju, savjetovanje i informisanje u vezi računovodstva, savjetovanje i informisanje koje se odnose na komercijalno poslovno upravljanje, savjetovanje industrijskih preduzeća u vezi sa njihovim poslovnim djelatnostima, savjetovanje komercijalnih preduzeća u vezi sa njihovim poslovnim djelatnostima, savjetovanje o analizi kupovnih navika i potreba potrošača uz pomoć podataka koji se odnose na čulne, kvalitativne i kvantitativne podatke, savjetovanje o organizaciji poslova, savjetovanje o istraživanju tržišta, savjetovanje o poslovnim pitanjima, savjetovanje o osoblju, savjetovanje za upravljanje, savjetovanje za prodajne tehnike i programe prodaje, savjetovanje za poslovnu organizaciju, savjetovanje za poslovnu organizaciju i upravljanje uključujući upravljanje osobljem, savjetovanje za poslovno upravljanje u oblasti prevoza i isporuke, savjetovanje za oglašavanje (reklamiranje) i marketing, savjetovanje za odnose s javnošću, savjetovanje za

korporativno upravljanje, savjetovanje za direktni marketing, savjetovanje u vezi zapošljavanja, savjetovanje u vezi zapošljavanja osoblja, savjetovanje u vezi zapošljavanja pravnih sekretara, savjetovanje u vezi upravljanja rizikom [preduzetništvo], savjetovanje u vezi upravljanja poslovnim dokumentima, savjetovanje u vezi troškova prodajnih narudžbi, savjetovanje u vezi spajanja preduzeća, savjetovanje u vezi selekcije rukovodstva, savjetovanje u vezi sa revizijom, savjetovanje u vezi sa preseljenjem preduzeća, savjetovanje u vezi sa prodajnim metodama i tehnikama, savjetovanje u vezi sa poslovnim procjenama, savjetovanje u vezi sa optimizacijom pretraživača, savjetovanje u vezi pripremanja poslovnih statističkih podataka, savjetovanje u vezi poslovne organizacije i poslovne ekonomije, savjetovanje u vezi poslovnog upravljanja i organizacije preduzeća, savjetovanje u vezi poslovnog upravljanja, također i putem internet, savjetovanje u vezi poslovne učinkovitosti, savjetovanje u vezi poslovanog planiranja, savjetovanje u vezi osoblja, savjetovanje u vezi osnivanja i vođenja preduzeća, savjetovanje u vezi organizovanja promotivnih kampanja za preduzeća, savjetovanje u vezi organizacije ili upravljanja trgovačkom kompanijom, savjetovanje u vezi obrade podataka, savjetovanje u vezi novinskog oglašavanja, savjetovanje u području poslovnog istraživanja, Savjetovanje pri zapošljavanju za advokate, savjetovanje povezano sa poreznim računovodstvom, savjetovanje povezano sa demografijom za marketinške svrhe, savjetovanje o razvoju korporativnog imidža, savjetovanje o poslovnom upravljanju u području razvoja izvršnog upravljanja i vodstva, sekretarske i službeničke usluge, sekretarske usluge, selekcija izvršnog osoblja, širenje [diseminacija] informacija u vezi zapošljavanja diplomanata, širenje (diseminacija) komercijalnih informacija, širenje (diseminacija) oglasnog materijala na internetu, širenje (diseminacija) oglasa internetom, širenje (diseminacija) oglasnog materijala posredstvom komunikacionih mreža na internetu, širenje (diseminacija) podataka koji se odnose na oglašavanje, širenje reklamnih poruka za druge, putem Interneta, širenje reklamnog materijala [leci, brošure i štampani materijal], sistematizacija podataka u računarske baze podataka, sistematizacija podataka u računarske baze, sprovođenje marketinških studija, sprovođenje procjene poslovne djelatnosti, sprovođenje studija izvodljivosti poslovanja, sređivanje i postavljanje reklama, sređivanje podataka u računarskim bazama podataka, statistička analiza i izvještavanje, statistička istraživanja u vezi poslovanja, statistička procjena marketinških podataka, statističke studije (poslovne -), stenografija, stenografija, stenografske sekretarske usluge, stenografske usluge, stenografski prijepis, strateške poslovne analize, strateško planiranje poslovanja, strateško poslovno planiranje, stručne procjene i izvještaji u vezi poslovnih pitanja, stručne poslovne konsultacije/savjetovanje, studije odnosa sa javnošću, televizijsko reklamiranje, testiranje za određivanje profesionalne kompetencije, traženje i raspoređivanje izvršnog osoblja [kadra], traženje poslovnih akvizicija, traženje sponzora/pokrovitelja, trgovačka obavijest, trgovački marketing [osim prodaje], troškovno računovodstvo, tržišna istraživanja, tržišna istraživanja i analiza poslovnih djelatnosti, tržišne kampanje, tržišne prognoze, tumačenje podataka o istraživanju tržišta, ugovaranje pretplate na telekomunikacione usluge za druge, umetanje štampanog materijala u kovertu, unos i obrada podataka, upravljanje bazama podataka, upravljanje i sastavljanje računarskih baza podataka, upravljanje i podrška pri radu u komercijalnim djelatnostima, upravljanje

i savjetovanje u vezi sa poslovnim procesima, upravljanje inventarom dijelova i komponenti za proizvođače i dobavljače, upravljanje komercijalnom poslovnom djelatnošću, upravljanje kompanijama, uključujući savjetovanje u vezi demografskih pitanja, upravljanje kondominijumima, upravljanje ljudskim resursima, upravljanje ljudskim resursima i konsultantske usluge koje se odnose na zapošljavanje, upravljanje marketinškim osobljem, upravljanje međunarodnim poslovanjem, upravljanje odnosom sa kupcima, upravljanje osobljem, upravljanje osobljem u reklamne svrhe, upravljanje planovima odabranih dobavljača, upravljanje planovima penzionog osiguranja za zaposlenike, upravljanje planovima pogodnosti za zaposlenike, upravljanje planovima socijalnog osiguranja za zaposlenike, upravljanje planovima zdravstvene zaštite koji se plaćaju unaprijed, upravljanje podsticajnim, promotivnim ili programima vjernosti korisnika, upravljanje podsticajnim programima za promicanje prodaje, upravljanje poslovnim projektima, upravljanje poslovnim procesima, upravljanje poslovnim spisima, upravljanje prodajom, upravljanje programima i uslugama u vezi sa apotekarskim naknadama, upravljanje programima vjernosti i podsticaja, upravljanje programima vjernosti koji uključuju popuste ili podsticaje, upravljanje programom nagrađivanja vjernosti, upravljanje u vezi marketinga, upravljanje u vezi sa poslovnim planiranjem, uređivanje reklamnih tekstova, uređivanje komercijalnih i poslovnih kontakata, usluga liste poklona, usluge analiza cijena, usluge analiza tržišta u vezi dostupnosti robe, usluge analiza tržišta u vezi dostupnosti antikviteta, usluge analize i istraživanja tržišta, usluge analize poslovnih podataka, usluge analize tržišta, usluge analize tržišta koje se odnose na prodaju roba, usluge analize tržišta u vezi prodaje antikviteta, usluge angažovanja umjetnika izvođača, usluge aranžiranja izloga u reklamne svrhe, usluge daktilografskih agencija, usluge davatelja franšize, odnosno pomoć u pokretanju ili vođenju industrijskih ili komercijalnih preduzeća, usluge direktnog marketinga, usluge digitalnog reklamiranja, usluge distribucije (diseminacije) reklamnog materijala, usluge elektronskog upravljanja inventarom, usluge grafičkog oglašavanja, usluge istraživanja koje se odnose na oglašavanje, usluge istraživanja tržišta koje se odnose na radijske i televizijske medije, usluge istraživanja tržišta za izdavače, usluge istraživanja tržišta, usluge istraživanja tržišta povezane sa lojalnosti kupaca, usluge istraživanja tržišta povezane sa navikama korištenja internet, usluge istraživanja u vezi sa oglašavanjem i marketingom, usluge istraživanja u oblasti reklamiranja, usluge kancelarijskih funkcija, usluge karijernog umrežavanja, usluge knjigovodstva i računovodstva, usluge koje čine bilježenje statističkih podataka, usluge koje čine transkripciju statističkih podataka, usluge koje se odnose na prezentiranje proizvoda i usluga na prodajnom mjestu, usluge komercijalnog lobiranja, usluge komunikacije sa blogerima, usluge kupovine, usluge kupovanja medijskog prostora, usluge korporativnih komunikacija, usluge lansiranja proizvoda, usluge marketinga, usluge neposrednog oglašavanja putem pošte, usluge obavljanja razgovora [za zapošljavanje osoblja], usluge obezbjeđivanja administrativnog osoblja, usluge obrade i kucanja teksta, usluge obrade podataka, usluge obrade teksta, usluge odnosa s javnošću, usluge odgovora na telefonske pozive i upravljanja porukama, usluge odnosa sa medijima, usluge oglašavanja direktnom poštom koje pružaju poštanski uredi, usluge oglašavanja i marketinga koje se pružaju komunikacionim kanalima, usluge oglašavanja i marketinga koje se pružaju putem društvenih mreža, usluge oglašavanja



i marketinga, usluge oglašavanja i promocije, usluge oglašavanja i promocije prodaje, usluge oglašavanja i promocije putem televizije, radija i pošte, usluge oglašavanja i promocije i sa njima povezane savjetodavne usluge, usluge oglašavanja i reklamiranja, usluge oglašavanja koje pružaju agencije za oglašavanje na radiju i televiziji, usluge oglašavanja koje se odnose na zapošljavanje osoblja, usluge oglašavanja, marketinga i promocije, usluge oglašavanja po kategorijama, usluge oglašavanja povezane sa parfimerijama, usluge oglašavanja, promocije i odnosa sa javnošću, usluge oglašavanja pružene putem baze podataka, usluge oglašavanja pružene putem interneta, usluge oglašavanja putem teksta na televizijskim ekranima, usluge oglašavanja radi promocije e-trgovine, usluge oglašavanja radi promocije podizanja javne svijesti o prednostima lokalnog kupovanja, usluge oglašavanja radi podizanja javne svijesti o ekološkim pitanjima, usluge oglašavanja, reklamiranja, marketinga i promotivnog savjetovanja i pomoći, usluge oglašavanja sa ciljem promocije javne svijesti o nefrotskom sindromu i fokalnoj segmentalnoj glomerulosklerozi [fsgs], usluge oglašavanja sa ciljem podizanja javne svijesti o društvenim pitanjima, usluge oglašavanja u štampi, usluge oglašavanja u vezi sa knjigama, usluge oglašavanja u vezi sa bazama podataka, usluge oglašavanja u vezi sa pribavom poslova, usluge oglašavanja u vezi sa nekretninama, usluge oglašavanja u vezi s finansijskim ulaganjem, usluge oglašavanja u vezi sa turističkim industrijama, usluge oglašavanja u vezi sa prodajom lične imovine, usluge oglašavanja u vezi s javnim radovima, usluge oglašavanja u vezi sa auto industrijom, usluge oglašavanja u vezi sa finansijskim uslugama, usluge oglašavanja u vezi sa novinama, usluge oglašavanja u vezi sa hotelima, usluge oglašavanja u vezi sa morskom i pomorskom industrijom, usluge oglašavanja u vezi sa odjećom, usluge oglašavanja u vezi sa e-sportskim događanjima, usluge oglašavanja za arhitekta, usluge oglašavanja za cvjećare, usluge oglašavanja za druge, usluge oglašavanja za književnu industriju, usluge oglašavanja za kreiranje korporativnog identiteta i identiteta robne marke (brenda), usluge oglašavanja za podizanje javne svijesti o medicinskim pitanjima, usluge oglašavanja za podizanje javne svijesti u području socijalne zaštite, usluge oglašavanja za promociju svijesti javnosti o pitanjima i inicijativama u području zaštite okoliša usluge oglašavanja za promoviju svijesti javnosti o bolestima, usluge oglašavanja za promociju napitaka, usluge oglašavanja za promociju posredovanja dionica i drugih vrijednosnih papira, usluge oglašavanja za promociju prodaje napitaka, usluge on-line obrade podataka, usluge online poslovnog umrežavanja, usluge planiranja sastanaka [kancelarijski poslovi], usluge planiranja za marketinška istraživanja, usluge planiranja za oglašavanje, usluge podnošenja poreskih prijava, usluge podrške i savjetovanja na polju poslovnog upravljanja preduzećima iz energetskog sektora, usluge poređenja cijena, usluge pomoći u upravljanju osobljem, usluge pomoći u poslovanju u oblasti franšiza, usluge podsjećanja na ugovorene sastanke [kancelarijski poslovi], usluge poslovne administracije, usluge poslovne administracije za obradu prodaje obavljene putem internet, usluge poslovne administracije u oblasti prevoza, usluge poslovne administracije u oblasti zdravstvene zaštite, usluge poslovne ekspertize, usluge poslovne pomoći, upravljanja i administracije, usluge poslovne strategije i planiranja, usluge poslovne strategije, usluge poslovnih analiza, usluge poslovnog posredovanja u pogledu povezivanja potencijalnih privatnih investitora sa preduzetnicima kojima je potrebno financiranje, usluge

poslovnog posredovanja i savjetovanja u oblasti prodaje proizvoda i pružanja usluga, usluge poslovnog planiranja, usluge poslovnog oglašavanja u vezi franšiza, usluge poslovnog obavještanja, usluge poslovnog marketinga, usluge poslovnog istraživanja i informisanja, usluge poslovnog istraživanja i savjetovanja, usluge poslovnog fakturisanja, usluge poslovnih ispitivanja, usluge poslovnih informacija pružene on-line iz računarske baze podataka ili sa internet usluge poslovnog savjetovanja koje se odnose na upravljanje kampanjama za prikupljanje finansijskih sredstava, Usluge poslovnog savjetovanja koje se odnose na reklamiranje kampanja za prikupljanje finansijskih sredstava, usluge poslovnog savjetovanja koje se odnose na proizvodnju, Usluge poslovnog savjetovanja u oblasti poljoprivrede, usluge poslovnog savjetovanja u vezi sa snabdijevanjem sistema upravljanja kvalitetom, usluge poslovnog savjetovanja u vezi promocije kampanja za prikupljanje finansijskih sredstava, usluge poslovnog savjetovanja koje se odnose na nesolventnost, usluge poslovnog savjetovanja koje se odnose na franšize, usluge poslovnog savjetovanja u oblasti marketinga, usluge poslovnog savjetovanja vezano za osnivanje i poslovanje franšiza, usluge poslovnog savjetovanja u vezi sa planiranjem oporavka od katastrofe, usluge poslovnog umrežavanja, usluge poslovnog upravljanja koje se odnose na razvoj poslovanja, usluge poslovnog upravljanja za građevinske projekte, usluge poslovnog upravljanja u vezi kupovine preduzeća, usluge poslovnog upravljanja, usluge poslovnog upravljanja za obradu prodaje izvršene na globalnoj računarskoj mreži, usluge poslovnog upravljanja i konsultacija, usluge posredovanja pri zapošljavanju, usluge posredovanja u trgovini, usluge posredovanja u vezi sa oglašavanjem, usluge pozicioniranja robne marke, usluge praćenja konkurencije, usluge predstavljanja i izlaganja proizvoda, usluge press clippinga, praćenje štampe, usluge preseljenja za preduzeća, usluge prepisivanja, usluge preuzimanja podataka, usluge pretplate za novine za druge, usluge prijepisa konferencijskih poziva, usluge primanja narudžbi putem telefona za druge, usluge privrednih komora za promociju trgovine, usluge prikupljanja podataka za tržišna istraživanja, usluge privrednih komora sa svrhom promocije preduzeća, usluge procjene poslovnog rizika, usluge procjene robne marke (brenda), usluge procjene troškova, usluge procjene tržišta, usluge prodaja na aukciji- usluge licitiranja, usluge promocije, usluge programa vjernosti, motivacije i bonusa, usluge promocije izvoza, usluge promocije prodaje, usluge promocije prodaje za druge putem dodjeljivanja i upravljanja korisničkim kartica sa pogodnostima, usluge pronalaženja podataka za tržišna istraživanja, usluge promocije za poduzeća putem audio-vizuelnih sredstava, usluge promocije u vezi sa e-sportskim događanjima, usluge pronalaženja radnika stručnjaka, usluge pružanja komercijalnih informacija iz računarske baze podataka, usluge pružanja poslovnih informacija on-line iz globalne računarske mreže ili internet. Usluge pružanja poslovnih informacija na internetu, usluge računarske obrade poslovnih informacija, usluge računarskog istraživanja tržišta, usluge raspoređivanja osoblja, usluge razvijanja poslovne strategije, usluge reklamiranja, marketinga i promocije, usluge reklamiranja pomoću balona za izlaganje, usluge reklamiranja putem reklamnih ploča koje nose osobe, usluge reklamnih agencija, usluge reorganizacije poslovnih procesa, usluge rezervisanja poslova za televizijske filmske tehničare, usluge sajmovi i komercijalnih izložbi, usluge savjetovanja i pripreme poreznih prijava, usluge savjetovanja o marketingu usluge savjetovanja i informisanja koje se

odnose na računovodstvo, usluge savjetovanja u vezi zapošljavanja, usluge savjetovanja za zapošljavanje, usluge spoljne pomoći-outsourcing u oblasti poslovanja, usluge spoljne pomoći-outsourcing u dogovaranju ugovora o uslugama za druge, usluge spoljne pomoći-outsourcing u oblasti poslovne analize, usluge spoljne pomoći-outsourcing (pomoć u poslovanju), usluge statističkih informacija u vezi poslovnih djelatnosti, usluge statističke analize i izvještavanja u poslovne svrhe, usluge strategije brenda, usluge stručnjaka za poslovnu učinkovitost, usluge stručnjaka za poslovnu efikasnost, usluge stvaranja robnih marki (oglašavanje i promocija), usluge stvaranja robnih marki, usluge telefonske dobrodošlice za treće stranke, usluge telefonskog marketinga [nije prodaja], usluge telemarketinga, usluge traženja i izbora rukovodećeg kadra, usluge trgovina za prodaju na malo odjevnih artikala, usluge tržišnih informacija koje se odnose na statistike o tržištu, usluge tržišnih informacija vezane za trgovačke izvještaje, usluge tržišnih informacija u vezi sa nivoom indeksa, usluge tržišnog izvještavanja, usluge u vezi korporativne prepoznatljivosti, usluge u vezi prezentacije proizvoda javnosti, usluge u vezi sa izradom statističkih podataka, usluge ukrašavanja i uređivanja izloga, usluge unosa podataka, usluge upravljanja evidencijama, odnosno, indeksiranje dokumenata za druge, usluge upravljanja inventurama, usluge upravljanja lancem snabdijevanja, usluge upravljanja ljudskim resursima i zapošljavanja, usluge upravljanja prodajom, usluge upravljanja poslovnim rizicima, usluge upravljanja podacima, usluge upravljanja personalom, usluge upravljanja osobljem koji radi na promociji, usluge upravljanja on-line zajednicama, usluge upravljanja zalihama, usluge uspoređivanja cijena energije, usluge uspoređivanja pri kupovini, usluge usporednih analiza, usluge vezane uz postupke prijave poreza, usluge vezane uz spajanje preduzeća, usluge vezane za osoblje, usluge vođenja poslovnih evidencija, usluge vođenja evidencije dioničara, usluge vođenja evidencije o zaposlenicima, usluge za programe lojalnosti, usluge zapošljavanja, usluge zapošljavanja izvršnog osoblja, usluge zapošljavanja izvršnog kadra, usluge zapošljavanja osoblja, usluge zapošljavanja pomoćnog kancelarijskog osoblja, usluge zapošljavanja pripravnika, usluge zapošljavanja sekretarskog osoblja, usluge zapošljavanja za lične asistente, usluge zapošljavanja za prodajno i marketinško osoblje, usluge zapošljavanja za televizijske filmske tehničare, usluge zbrinjavanja tehnološkog viška, uzimanje uzoraka proizvoda, vanjske usluge organizovanja nabavke roba za druge, vanjski pružatelj usluga u području upravljanja odnosima sa kupcima, vanjsko administrativno upravljanje za firme, verifikacija obrade podataka, vođenje evidencija kompanije, vođenje evidencija za kompanije [za druge], vođenje informatičkih kartoteka, vođenje istraživanja o internim poslovnim komunikacijama, vođenje kadrovske evidencije [za druge], vođenje knjiga, vođenje poslovnih evidencija, vođenje poslovnih zapisa, vođenje poslovnog istraživanja, vođenje virtualnih trgovačkih sajmovi on-line, vrednovanje poslovanja kroz usporedbu sa drugima (procjena praksi poslovne organizacije), web indeksiranje za komercijalne ili reklamne svrhe, zakup oglasnog prostora u pamfletima, zakup oglasnog prostora na željezničkim posjedima, zapošljavanje izvršnog osoblja, zapošljavanje konsultanata na polju finansijskih usluga, zapošljavanje osoblja na visokom nivou upravljanja, zapošljavanje pomoćnog kancelarijskog osoblja, zapošljavanje privremenog tehničkog osoblja i zapošljavanje privremenog osoblja. ;

41 Akademije [obrazovanje], analiza rezultata i podataka iz obrazovnih ispita za druge, animacijske usluge u kampovima za odmor, animatorske usluge turističkih centra, audio i video produkcija i fotografija, audiovizuelne prezentacije, demonstracija fotografske opreme [u svrhu obuke], demonstracija [u svrhu obuke], dodjela certifikata iz područja obrazovanja, dodjela nagrada iz područja obrazovanja, dodjela [organizovanje] nagrada, dogovaranje i vođenje obrazovnih događaja, dogovaranje, izvođenje i organizacija kongresa, dogovaranje, izvođenje i organizacija konferencija, dogovaranje, izvođenje i organizacija seminara, dogovaranje, izvođenje i organizacija simpozija, dogovaranje, izvođenje i organizacija radionica [osposobljavanje], dogovaranje, izvođenje i organizacija koncerata, dopisne škole, dopisni kursevi/škole, dopisni kursevi u vezi sa ulaganjima, dopisni kursevi, učenje na daljinu, dopisni kursevu koji se odnose na lična ulaganja, dopunska obuka, dopunska obuka za jezike, elektronske publikacije (koje se ne preuzimaju), elektronska onlajn publikacija časopisa i knjiga, elektronsko izdavaštvo, elektronsko objavljivanje tekstova i štampanih materijala, osim reklamnih tekstova, na internetu, festivali (organizovanje -) u rekreativne svrhe, fotografija iz vazduha, fotografisanje, fotografske reportaže, individualno vježbanje (obuka), industrijsko osposobljavanje, informacije o obrazovanju, informacije o razonodi, informacije o rekreaciji, informacije u vezi s kulturnim aktivnostima, informacije u vezi sa sportskim obrazovanjem, informativne i savjetodavne usluge u vezi sa zabavom, informativne i savjetodavne usluge u vezi sa karijerom [obrazovni savjeti i savjeti u vezi sa osposobljavanjem], informativne usluge o utrkama, informativne usluge u vezi sa rekreacijom, informativne usluge u vezi sa sportom, informativne usluge u vezi sa knjigama, informativne usluge u vezi sa školama, informativne usluge u vezi sa obrazovanjem, izdavačke usluge, osim štampanja, izdavačke usluge izvršene računarskim sredstvima, izdavanje časopisa, izdavanje elektronskih časopisa, izdavanje elektronskih novina kojima je moguće pristupiti putem globalne računarske mreže izdavanje godišnjaka, izdavanje elektronskih publikacija, izdavanje i uređivanje štampanih materijala, izdavanje informativnih listova, izdavanje internetskih časopisa, izdavanje kalendara, izdavanje kataloga, izdavanje knjiga, izdavanje knjiga, časopisa, almanaha i dnevnih novena, izdavanje knjiga u vezi sa razonodom, izdavanje knjiga za obuku, izdavanje multimedijskog materijala na internetu, izdavanje novina, izdavanje novina za klijente na internetu, izdavanje obrazovnih knjiga, izdavanje obrazovnog materijala, izdavanje obrazovnog materijala za obučavanje, izdavanje plakata, izdavanje periodičnih publikacija i knjiga u elektronskom obliku, izdavanje potrošačkih časopisa, izdavanje priručnika za osposobljavanje, izdavanje prospekata, izdavanje priručnika za obrazovanje i osposobljavanje, izdavanje publikacija, izdavanje radnih priručnika za poslovno upravljanje, izdavanje štampanog materijala, izdavanje uredničkog sadržaja za stranice kojima je moguće pristupiti putem globalne računarske mreže izložba zvučnih zapisa iz videofilma, izložbene usluge u obrazovne svrhe, izložbene usluge u zabavne svrhe, iznajmljivanje audio/vizuelne i fotografske opreme i objekata, iznajmljivanje audiovizuelnih snimaka, iznajmljivanje audiovizuelnih aparata, iznajmljivanje časopisa i novina, iznajmljivanje časopisa, iznajmljivanje slika i kaligrafskih djela, iznajmljivanje snimaka zvuka i slika, iznajmljivanje snimljenih zabavnih sadržaja, iznajmljivanje snimljenih kaseti, iznajmljivanje snimljenog obrazovnog sadržaja, iznajmljivanje zvučnih i video



snimaka, iznajmljivanje zvučnih zapisa, izobrazba za rad s računarima, izrada materijala za kurseve distribuiranih na predavanjima u vezi sa menadžmentom, izrada zvučnih i slikovnih snimaka na nosačima zvuka i slika, izvedba plesa, muzike i dramskih predstava, izvođenje kulturnih događanja, izvođenje humorističnih nastupa uživo, izvođenje nastupa uživo, izvođenje obrazovnih događanja, izvođenje zabavnih događanja, izvođenje živih nastupa, Jačanje timskog duha (obrazovanje), konferencijske usluge, konsultacije u vezi sa planiranjem zabava, konsultacije vezane za obuku stručnih vještina, konsultantske i informativne usluge koje se odnose na pripremu, izvođenje i organizaciju radionica [osposobljavanje], konsultantske i informativne usluge koje se odnose na pripremu, izvođenje i organizaciju konferencija, konsultantske i informativne usluge koje se odnose na pripremu, izvođenje i organizaciju koncerata, konsultantske i informativne usluge koje se odnose na pripremu, izvođenje i organizaciju simpozija, konsultantske i informativne usluge koje se odnose na pripremu, izvođenje i organizaciju seminara, konsultantske i informativne usluge koje se odnose na pripremu, izvođenje i organizaciju kongresa, konsultantske usluge koje se odnose na obrazovanje i osposobljavanje, konsultantske usluge koje se odnose na akademske predmete, konsultantske usluge u području zabave koje se pružaju putem interneta, konsultantske usluge u području zabave, konsultantske usluge u vezi sa obrazovanjem i osposobljavanjem menadžmenta i osoblja konsultantske usluge u vezi sa poslovnim obrazovanjem, konsultantske usluge u vezi sa poslovnom obukom, konsultantske usluge u vezi sa inženjerskim obrazovanjem, konsultantske usluge u vezi sa osposobljavanjem zaposlenika, konsultantske usluge u vezi sa objavljivanjem pisanih tekstova, konsultantske usluge u vezi sa obukom za upravljanje, konsultantske usluge u vezi sa objavljivanjem knjiga, konsultantske usluge vezane za razvoj treninga, konsultantske usluge u vezi sa analizom zahtjeva osposobljavanja, konsultantske usluge u vezi sa objavljivanjem časopisa, konsultacije za planiranje posebnih događaja, korporativno gostoprimstvo (zabava), kulturne aktivnosti, kulturne, edukativne ili zabavne usluge koje pružaju umetničke galerije, kulturne i sportske aktivnosti, kulturne usluge kursevi ličnog razvoja, kursevi ličnog razvoja, kursevi osposobljavanja, kursevi podizanja samosvijesti [obuka], kursevi strateškog planiranja u vezi sa oglašavanjem, promocijom, marketingom i poslovanjem, kursevi za razvoj konsultantskih vještina, lektoriranje rukopisa, mentorstvo, montaža video snimaka, montaža audio traka, montaža videotraka, muzička produkcija, muzičke izvedbe uživo, napredno osposobljavanje, obezbjeđivanje kurseva za procjenu vještina, obezbjeđivanje online elektronskih publikacija koje se ne preuzimaju, objava elektronskih novina na internetu, objavljivanje brošura, objavljivanje časopisa u elektronskoj formi na internetu, objavljivanje dokumenata, objavljivanje dokumenata u oblasti obrazovanja, nauke, javnog prava i društvenih pitanja, objavljivanje elektronskih knjiga i periodičnih publikacija na internetu, objavljivanje elektronskih knjiga i žurnala online, objavljivanje fotografija, objavljivanje i izdavanje knjiga, objavljivanje kalendara događanja, objavljivanje letaka. Objavljivanje materijala na magnetnim ili optičkim medijima, objavljivanje materijala kojemu je moguće pristupiti iz baza podataka ili s interneta, objavljivanje muzičkih dela, objavljivanje muzičkih tekstova, objavljivanje medicinskih tekstova, objavljivanje naučnih časopisa, objavljivanje obrazovnih tekstova, objavljivanje novina, časopisa, kataloga i brošura, objavljivanje pjesama, objavljivanje priča, objavljivanje priručnika, objavljivanje

recenzija, objavljivanje štampanih materijala u vezi sa obrazovanjem, objavljivanje štampanih materijala i štampanih publikacija, objavljivanje štampanih materijala u elektronskoj formi na internetu, objavljivanje štampanih materijala u elektronskoj formi, objavljivanje tekstova, objavljivanje tekstova i slika, uključujući i u elektronskoj formi, osim u reklamne svrhe, objavljivanje tekstova, osim u reklamne svrhe, objavljivanje tekstova pjesama u obliku knjiga, objavljivanje tekstova pjesama u partiturama, objavljivanje tekstova u obliku elektronskih medija, obrada fotografija, obrada zvučnih snimaka, obrazovanje, obrazovanje i obuka, obrazovanje i osposobljavanje u vezi s očuvanjem prirode i okoliša, obrazovanje i osposobljavanje u području elektronske obrade podataka, obrazovanje na polju umjetnosti koje se osigurava putem dopisnih kurseva, obrazovanje u području obrade podataka, obrazovna ispitivanja, obrazovne obuke, obrazovne online informacije omogućene putem računarske baze podataka ili putem internet obrazovne savjetodavne usluge, obrazovne usluge koje pružaju ustanove za dodatno obrazovanje, obrazovne usluge koje pružaju akademije, obrazovne usluge koje se odnose na vještine komunikacije, obrazovne usluge u vezi sa upravljanjem, obrazovne usluge za upravljačko osoblje, obrazovne, zabavne i sportske usluge, obrazovni seminari, obrazovni programi i programi obuke u oblasti upravljanja rizikom, obrazovno istraživanje, obuka osoblja, obuka putem emitovanja obuka za odrasle, obuka za stručne vještine (obezbeđenje -), održavanje skupova u zabavne svrhe, organizacija biciklističkih događaja, organizacija i izvođenje seminara i radionica [osposobljavanje], organizacija i izvođenje obrazovnih raspravnih skupina [nije online], organizacija i izvođenje tutorijala, organizacija i izvođenje takmičenja [obrazovnih ili zabavnih], organizacija i izvođenje konferencija i kongresa, organizacija i izvođenje konferencija, kongresa i simpozija, organizacija i izvođenje dnevnih kurseva za odrasle, organizacija i izvođenje sastanaka u području obrazovanja, organizacija i izvođenje predavanja, organizacija i izvođenje sastanaka u području zabave, organizacija i izvođenje konvencija, organizacija i izvođenje predavanja, organizacija i održavanje sajмова u kulturne ili obrazovne svrhe, organizacija i predstavljanje nastupa uživo, organizacija i provedba nastava za obuku, organizacija i provođenje zabavnih manifestacija, organizacija i vođenje kulturnih aktivnosti, organizacija i vođenje radionica i seminara o samosvijesti, organizacija i vođenje seminara osposobljavanja, organizacija i vođenje zabavnih manifestacija uživo, organizacija i vođenje zabavnih aktivnosti, organizacija izložbi životinja u kulturne i obrazovne svrhe, organizacija konferencija, izložbi i takmičenja, organizacija kongresa i konferencija za kulturne i obrazovne svrhe, organizacija konvencija, organizacija nastupa uživo, organizacija obrazovnih događanja, organizacija osposobljavanja, organizacija vebinara, organizacija zabavnih i kulturnih događaja, organizacija zabavnih i kulturnih događanja, organizacija zabavnih usluga, organizovanje demonstracija u zabavne svrhe, organizovanje demonstracija u kulturne svrhe, organizovanje demonstracija u svrhe obuke, organizovanje demonstracija u obrazovne svrhe, organizovanje događaja u zabavne svrhe, organizovanje događaja u kulturne, zabavne i sportske svrhe, organizovanje događanja u kulturne svrhe, organizovanje društveno sportskih i kulturnih događaja, organizovanje godišnje konferencije u vezi sa nabavom, organizovanje godišnje konferencije u vezi sa logistikom, organizovanje godišnje obrazovne konferencije, organizovanje i održavanje simpozijuma, organizovanje i održavanje komercijalnih, trgovačkih i poslovnih

konferencija, organizovanje i održavanje konferencija i seminara, organizovanje i održavanje kongresa, organizovanje i održavanje konferencija, organizovanje i održavanje konferencija u vezi sa obrazovanjem, organizovanje i održavanje svečanosti dodjele nagrada, organizovanje i održavanje seminara, organizovanje i održavanje takmičenja, organizovanje i vođenje kurseva osposobljavanja, organizovanje ispita za ocjenjivanje razine dostignuća, organizovanje komercijalne obuke, organizovanje konferencija u obrazovne svrhe, organizovanje konferencija u vezi sa stručnom obukom, organizovanje konferencija u vezi sa kulturnim aktivnostima, organizovanje konferencija, organizovanje konferencija u rekreacione svrhe, organizovanje konferencija u vezi sa oglašavanjem, organizovanje konferencija u vezi sa zabavom, organizovanje konferencija u vezi sa poslovanjem, organizovanje konvencija u zabavne svrhe, organizovanje konvencija u rekreacione svrhe, organizovanje konvencija u poslovne svrhe, organizovanje konvencija u kulturne svrhe, organizovanje konvencija u svrhu obučavanja, organizovanje konvencija u obrazovne svrhe, organizovanje kulturnih i umjetničkih događaja, organizovanje kurseva obuke, organizovanje kurseva osposobljavanja, organizovanje kvizova, organizovanje muzičkih izvedbi, organizovanje nastupa (usluge impresarija), organizovanje obrazovnih predavanja, organizovanje obrazovnih kongresa, organizovanje poslovne obuke, organizovanje predavanja, organizovanje prezentacija u kulturne svrhe, organizovanje prezentacija u obrazovne svrhe, organizovanje prikaza u obrazovne svrhe, organizovanje prikaza u svrhu obuke, organizovanje priredbi, organizovanje programa za obuku mladih, organizovanje radionica, organizovanje radionica i seminara, organizovanje razonode, organizovanje rekreacionih aktivnosti, organizovanje rekreacionih događanja, organizovanje sastanaka i konferencija, organizovanje sastanaka u vezi sa obrazovanjem, organizovanje sastanaka u vezi sa zabavom, organizovanje seminara, organizovanje seminara i konferencija, organizovanje seminara u vezi sa oglašavanjem, organizovanje seminara u vezi sa obrazovanjem, organizovanje seminara u vezi sa osposobljavanjem, organizovanje seminara u rekreacione svrhe, organizovanje seminara u obrazovne svrhe, organizovanje seminara u vezi sa zabavom, organizovanje seminara u vezi sa poslovanjem, organizovanje seminara u vezi sa trgovinom, organizovanje simpozija u vezi sa osposobljavanjem, organizovanje simpozijuma u vezi sa obrazovanjem, organizovanje stručnih radionica i kurseva, organizovanje studentskog učestvovanja u rekreacionim aktivnostima, Organizovanje studentskog učestvovanja u obrazovnim aktivnostima, organizovanje svećanih povorki, organizovanje svečanosti, organizovanje zabava, osposobljavanje i obuka, osposobljavanje iz elektrotehnike, osposobljavanje iz elektronike, osposobljavanje iz komunikacionih tehnika, osposobljavanje iz poslovnih vještina, osposobljavanje iz poslovnog upravljanja, osposobljavanje Osoblja radi osiguranja maksimalne zaštite, osposobljavanje osoblja u smislu vještina potrebnih za kancelarijske sisteme, osposobljavanje osoblja za korištenje elektronske opreme, osposobljavanje osoblja za daktilografske vještine, osposobljavanje osoblja za korištenje električne opreme, osposobljavanje u oblasti oglašavanja, osposobljavanje u području dizajna, osposobljavanje u području komunikacionih tehnologija, osposobljavanje u vezi sa industrijskim odnosima, osposobljavanje u vezi sa računarskim tehnikama, osposobljavanje u vezi sa pružanjem pravnih usluga,

osposobljavanje u vezi sa korištenjem programa za obradu podataka, osposobljavanje u vezi sa vještina potrebnih za zaposlenje, osposobljavanje u vezi sa tehnikom obrade podataka, osposobljavanje u vezi sa finansijama, osposobljavanje za borbu protiv krivotvorina radi prepoznavanja falsifikata, osposobljavanje za catering, osposobljavanje za odnose s javnošću, osposobljavanje za postupanje sa psima, osposobljavanje za rad, osposobljavanje za održavanje obrađivača teksta, pisanje govora za ne-reklamne svrhe, pisani kursevi osposobljavanja, pisanje i objavljivanje tekstova, osim reklamnih tekstova, pisanje scenarija, pisanje pjesama, pisanje tekstova, pisanje tekstova, osim publicističkih tekstova, za radiodifuziju putem teleteksta, pisanje tekstova, osim reklamnih tekstova, planiranje i izvođenje zabava, planiranje predavanja u obrazovne svrhe, planiranje priredbi, planiranje seminara u obrazovne svrhe, planovi igre [zabava/obrazovanje], ponuda online časopisa sa općom tematikom koji nisu za preuzimanje, ponuda seminara osposobljavanja putem internet ponuda stalnih tečajeva usavršavanja, popularne zabavne usluge, poslovno usavršavanje, postavljanje obrazovnih standard, postavljanje standarda za obuku, poučavanje, poučavanje u vezi sa upravljanjem, praktična obuka [demonstracija], pravno obučavanje, predstavljanje plesnih nastupa uživo, predstavljanje raznovrsnih predstava, prenos stručnih znanja [osposobljavanje], prevođenje i tumačenje, prezentacija zabavnih događanja uživo, prikazivanje unaprijed snimljenog zabavnog sadržaja, prikazivanje videofilmova, priprema i proizvodnja televizijske i radijske produkcije, priprema obrazovnih kurseva i ispita, pripremanje dokumentarnih programa za emitovanje, pripremanje informativnih programa za emitovanje, pripremanje obrazovnih programa, pripremanje prezentacija u zabavne svrhe, pripremanje radijskih i televizijskih programa, pripremanje tekstova za objavljivanje, pripremanje zabavnih programa za emitovanje, pripreme za državne ispite, priređivanje zabavnih manifestacija, produkcija audio programa, produkcija audio/vizuelnih prezentacija, produkcija audiovizuelnih snimaka, produkcija dokumentaraca, produkcija emisija, produkcija emisija uživo, produkcija materijala koji se dijeli na stručnim seminarima, produkcija materijala koji se dijeli na stručnim predavanjima, produkcija materijala koji se dijeli na seminarima u vezi sa upravljanjem, produkcija materijala za kurseve koji se dijeli na stručnim kursovima, produkcija materijala za kurseva koji se dijeli na tečajevima na temi upravljanja, produkcija muzičkih video spotova, produkcija muzičkih snimaka, produkcija nastupa uživo, produkcija obrazovnih zvučnih i video snimaka, produkcija posebnih efekata za radio, produkcija posebnih efekata za televiziju, produkcija zvučnih zapisa, videozapisa, multimedijских sadržaja i fotografija, profesionalna orijentacija (savjetovanje o obrazovanju ili obuci), profesionalno usmjeravanje, proizvodnja video i/ili zvučnih snimaka, proizvodnja videosnimaka, proizvodnja video materijala za obuku, proizvodnja zvučnih snimaka, pružanje emisija uživo, pružanje fotografija online, koje se ne mogu preuzeti, pružanje informacija i priprema izvještaja o napretku koji se odnose na obrazovanje i obuku, pružanje informacija na polju zabave putem globalne računarske mreže, pružanje informacija o dopunskom obrazovanju putem interneta, pružanje informacija o kongresima, pružanje informacija o obrazovanju na internetu, pružanje informacija u vezi sa osposobljavanjem, pružanje kulturnih aktivnosti, pružanje kurseva osposobljavanja, pružanje kurseva sa obukom iz općeg upravljanja, pružanje kurseva osposobljavanja na

polju poslovnog upravljanja, pružanje kurseva usavršavanja, pružanje kurseva za mlade ljude, pružanje multimedijjskih zabavnih programa putem televizije, širokopojsnog pristupa internetu, bežičnog pristupa internetu i online usluga, pružanje obrazovanja i obuke, pružanje obrazovnih demonstracija, pružanje obrazovnih kurseva, pružanje online informacija koje se odnose na audio i vizuelne medije, pružanje on-line kurseva, pružanje online elektronskih publikacija, pružanje online publikacija, pružanje prostorija za obrazovne provjere znanja, pružanje slika online, koje se ne mogu preuzeti, pružanje usluga osposobljavanja, pružanje usluga osposobljavanja putem interneta, pružanje usluga osposobljavanja putem globalne računarske mreže, pružanje usluga računarski potpomognutih obrazovnih kurseva, pružanje usluga testiranja i ocjenjivanja znanja putem računara, pružanje usluga za osposobljavanje mladih osoba, pružanje zabave uživo, publikacija novina, radionice u kulturne svrhe, radionice u obrazovne svrhe, radionice u rekreativne svrhe, radionice u svrhu usavršavanja, razvoj edukativnih kurseva i ispita, razvoj međunarodnih programa studentske razmjene, razvoj obrazovnih materijala, razvoj obrazovnih priručnika, rekreacione usluge, rekreacioni sadržaji, reporterske usluge, savjetodavne usluge koje se odnose na obuku, savjetodavne usluge u vezi sa zabavom, savjetodavne usluge u vezi sa karijerom [obrazovni savjeti i savjeti u vezi sa osposobljavanjem], savjetodavne usluge u vezi sa izdavaštvom, savjetodavne usluge u vezi sa obrazovanjem, savjetodavne usluge za računarsku obuku, savjetovanje o životnim problemima [osposobljavanje], savjetovanje u vezi sa karijerom [obrazovanje], savjetovanje za osposobljavanje i usavršavanje, seminari, širenje obrazovnog materijala, slaganje fotografija za druge, slobodno novinarstvo, snimanje muzike, snimanje na mikrofilm za druge, snimanje na mikrofilmove, snimanje na video kasete, snimanje na videotrake, stručno savjetovanje u vezi sa obrazovanjem, stručno obrazovanje za mlade osobe, stručno usavršavanje, svečanosti (organizovanje -) u zabavne svrhe, svečanosti (organizovanje -) u obrazovne svrhe, svečanosti (organizovanje -) u kulturne svrhe, svečanosti (organizovanje -) u rekreativne svrhe, tribine (iznajmljivanje -), učenje i osposobljavanje za poslovanje, industriju i informacijsku tehnologiju, udruženo izvještavanje, uređivanje ili snimanje zvukova i slika, uređivanje pisanih tekstova, uređivanje pisanih tekstova, osim reklamnih tekstova, uređivanje štampanih materijala koje sadrže slike, osim u reklamne svrhe, uređivanje videozapisa, uredničko savjetovanje, usavršavanje, usluge audio snimaka i produkcije, usluge biblioteka i iznajmljivanje medija, usluge elektronskog izdavaštva, usluge elektronskog objavljivanja teksta, usluge fotografa, usluge govornika, usluge grafičke obrade, osim u reklamne svrhe, usluge informatičke izobrazbe, usluge informativnih programa za radio ili televiziju, usluge informativnih programa za prenos na internetu, usluge montaže videozapisa za događanja, usluge muzičke produkcije, usluge muzičkih biblioteka, usluge obrade zvučnih i video zapisa, usluge obrazovanja i podučavanja usluge obrazovanja ili osposobljavanja u području životnog treninga, usluge obrazovne akademije, usluge obrazovnog ocjenjivanja usluge obuke i osposobljavanja, usluge organizovanja obrazovnih programa, usluge osposobljavanja koje se odnose na poslovno upravljanje, usluge perceptivne oduke, usluge planetarija, usluge poslovnog usavršavanja, usluge predavanja o upravljačkim vještinama, usluge predavanja u vezi sa marketinškim vještinama, usluge profesionalne obuke, usluge usavršavanja osoblja, vođenje dopisnih kurseva, vođenje izložbi u obrazovne svrhe, vođenje izložbi u rekreativne svrhe, vođenje izložbi u zabavne svrhe, vođenje kulturnih aktivnosti, vođenje kurseva, vođenje kurseva administrativnog osposobljavanja, vođenje kurseva poslovne administracije, vođenje kurseva poslovnog upravljanja, vođenje kurseva, seminara i radionica, vođenje

poslovnih konferencija, vođenje radionica i seminara na temu samosvijesti, vođenje seminara i kongresa, vođenje seminara osposobljavanja za klijente, vođenje seminara osposobljavanja, vođenje zabavnih aktivnosti, vođenje zabavnih događanja uživo, zabava koja se pruža putem globalne komunikacione mreže, zabava obezbjeđena putem sistema videoteksta, zabava putem interneta, zabava u obliku televizijskih programa uživo iz raznih područja, zabave u obliku snimljene muzike (pružanje usluga -), zabavne usluge pružene online prenosom, zabavne usluge za dijeljenje audio i videozapisa, zabavne usluge za povezivanje korisnika sa audio i video zapisima, zabavne usluge za produkciju emisija uživo i završna obrada snimke. ;

45 Dizajn (licenciranje registrovanih), organizovanje političkih sastanaka, organizovanje pružanja pravnih usluga, pisanje ličnih pisama, posredovanje-medijacija, praćenje prava intelektualnog vlasništva u svrhu davanja pravnih savjeta, pravne usluge u vezi sa poslovanjem, pravni savjeti, preispitivanje normi i prakse za osiguranje usklađenosti sa zakonima i propisima, priprema pravnih ekspertiza, priprema pravnih izvješća u oblasti ljudskih prava, pripremanje propisa, procjena sigurnosti, pružanje pravnih informacija, savjetodavne usluge vezano sa sigurnošću, savjetodavne usluge u vezi sa pravom, savjetodavne usluge u vezi sa propisima, savjetodavne usluge u vezi sa pripremanjem standard savjetovanje na području ličnih veza, savjetovanje o ličnim pravnim pitanjima, savjetovanje o pravilima sigurnosti na radu, savjetovanje o zaštiti od zračenja, savjetovanje u oblasti sigurnosti na radu, sigurnosna procjena opasnosti, sigurnosno označavanje dokumenata, usluge internetskog društvenog umrežavanja kojima se može pristupiti putem mobilnih aplikacija koje se mogu preuzeti, usluge ličnog predstavljanja, usluge lobiranja, osim za komercijalne svrhe, usluge medijacije, usluge nadzora, usluge online društvenih mreža, usluge političkog lobiranja, usluge pravnog istraživanja, usluge pravne podrške, usluge pravne pomoći, usluge pravnog nadzora, usluge pripreme pravnih dokumenata, usluge procjene zdravstvenog i sigurnosnog rizika, usluge savjetovanja na području nacionalne sigurnosti, usluge savjetovanja vezano sa zdravljem i sigurnošću, usluge upoznavanja osoba putem kompjutera, usluge upoznavanja putem računara, usluge upoznavanja putem video zapisa, usluge upoznavanja putem društvenih mreža, usluge upoznavanja putem interneta, usluge upravljanja intelektualnim vlasništvom, zaštita autorskih prava, dizajni (registrovani, podnošenje prijava za zaštitu -), informacijske, savjetodavne i konsultantske usluge koje se odnose na pravna pitanja, informativne usluge o proizvodnim standardima, informacijske usluge vezano sa sigurnošću, informativne usluge u vezi sa pravima potrošača, informativne usluge u vezi sa sa trgovačkim standardima, informativne usluge u vezi sa pravnim pitanjima, informativne usluge u vezi sa zdravljem i sigurnosti, istraživanja u oblasti prava, istraživanje nasilja nad životinjama, kompliranje pravnih podataka, konsultantske usluge o pravnim aspektima franšizinga, konsultantske usluge vezano sa sprečavanjem kriminala, konsultantske usluge vezane za fizičku sigurnost, lična zaštita, obezbjeđivanje informacija o pitanjima vezanim za ljudska prava, obezbjeđivanje informacija vezano sa pravnim uslugama, obezbjeđivanje informacija u vezi sa pravnim pitanjima, obezbjeđivanje stručnih pravnih mišljenja, obezbjeđivanje usluga izviđanja i nadzora i pravne usluge.

(210) **BAZ2123209A** (220) 17/02/2021

(442) 31/12/2021

(732) **Merck Sharp & Dohme Corp.****One Merck Drive, Whitehouse Station,  
New Jersey, 08889, US**

(740) PETOŠEVIĆ d.o.o.

(540)

## LAGEVRIO

(511)

5 Farmaceutski pripravci.

(210) **BAZ2123210A** (220) 19/02/2021

(442) 31/12/2021

(732) **CEMEX, S.A.B. DE C.V.****Av. Constitución 444, Pte. Col. Centro,  
64000 Monterrey (NUEVO LEÓN), MX**

(740) "MSA IP"

(591) crvena, crna

(540)



Gradimo bolju budućnost

(531) 26.11.2,27.5.1,29.1.1,29.1.8

(511)

19 Materijali za gradnju (nemetalni), uključujući cement, beton, malter, kamen, kreč, šljunak, podne pločice, pregrade, cigle, pločice, mozaici, nemetalne krute cijevi za gradnju; asfalt, smola i bitumen, prenosive građevina nemetalne, uključujući sastavne dijelove, panele, gotove stupove i spomenike, nemetalne.

(210) **BAZ2123211A** (220) 19/02/2021

(442) 31/12/2021

(732) **Riot Games, Inc.****12333 West Olympic Blvd., Los  
Angeles, CA 90064, US**

(740) "MSA IP"

(540)

## LOL ESPORTS

(511)

38 Usluge emitovanja i prenosa (striminga) igranja video igara i takmičenja u igranju video igara putem globalnih komunikacionih mreža, Interneta i bežičnih mreža; usluge video, audio i televizijskog prenosa (striminga); usluge internetskog emitovanja preko globalnih i lokalnih računarskih mreža; bežični elektronski prenos podataka, slika i informacija. ;

41 Usluge zabave, naime, organizovanje i uživo vođenje takmičenja i turnira koji se odnose na računarske i video igre; uspostavljanje pravila i propisa u vezi sa takmičenjima i turnirima u računarskim i video igrama; pružanje veb-sajtova koji prikazuju audio i video prezentacije koje se ne mogu preuzimati koji se odnose na takmičenje i turnire u računarskim i video igrama; pružanje informacija koje se ne mogu preuzimati o zabavnim sadržajima o tkamičenjima i turnirima u računarskim i video igrama putem veb-sajtova; usluge rasonode, naime, organizovanje sastanaka uživo sa obožavaocima (fanovima) i konferencija sa interaktivnim igrama među učesnicima u oblasti računarskih i video igara.

(210) **BAZ2123212A** (220) 19/02/2021

(442) 31/12/2021

(732) **Kite Pharma, Inc., (Delaware  
corporation)****2400 Broadway, Santa Monica,  
California 90404, US**(740) DR DIANA PROTIĆ TKALČIĆ &  
PARTNERS d.o.o.

(540)

## YESCARTA

(511)

5 Farmaceutski preparati.



(210) **BAZ2123214A** (220) 22/02/2021

(442) 31/12/2021

(732) **Bosnalijek, farmaceutska i hemijska industrija, dioničko društvo****Jukićeva 53, 71000 Sarajevo, BA**

(740) KARABDIĆ KERIM

(540)

**HYPRESSIN PLUS L**

(511)

5 Farmaceutski proizvodi.

(210) **BAZ2123215A** (220) 22/02/2021

(442) 31/12/2021

(732) **HYUNDAI HEAVY INDUSTRIES HOLDINGS CO., LTD.****75, Yulgok-ro, Jongno-gu, Seoul, KR**

(740) "Živko Mijatović &amp; Partners" d.o.o.

(540)

**HYUNDAI**

(531) 27.5

(511)

7 Proizvodi za brušenje; poljoprivredni alati, osim ručno pokretanog; poljoprivredni strojevi; poljoprivredni raspršivači; zračne četke za nanošenje boje; zračni kompresori; pneumatske bušilice; sprave za čišćenje prašine komprimiranim zrakom; pneumatski čekići; pištolj za napuhavanje; zračni čekići; zračne pumpe (garažno postrojenje); pneumatski čekići za zakivanje; pneumatski šrafcižeri; pneumatski raspršivači; zračne klamerice; zračni alati; pneumatski ključevi; alternatori; kutna brusilica; uređaji za gaziranje napitaka; uređaji za gaziranje vode; uređaji za elektrolučno zavarivanje; automatske perilice posuđa; aparati za pečenje za industrijske potrebe; tračna pila; aparati za poliranje ječma kao dijelovi alatnih strojeva; stolne brusilice; stolne pile; strojevi za savijanje; vezačice za vezanje sijena; strojevi i oruđa za primjenu sredstava za suzbijanje snijeti; električne puhalice; ventilatori; mašine za rezanje kruha; prekidači; pile za opeku; kosilice šiblja; dizalice za automobile; lančani blokovi; motorne pile; pile za usitnjavanje; kružne pile; naprave za stezanje koje su dijelovi alatnih strojeva, stezaljke; strojevi za čišćenje na paru; strojevi za šišanje; mlinovi za kafu za kućanske svrhe (osim ručno pokretanih); kombajni; kompaktori; mješalice za beton; pile za beton; vibratori za beton; strojevi za izradu konditorskih proizvoda; strojevi za ljuštenje kukuruza; kultivatori (strojevi); strojevi za odsijecanje; sjekači; rezači za plinsko zavarivanje, bušenje na komprimirani zrak; strojevi za rezanje; diskovi za rezanje i brušenje; cjevi za rezanje (plinski plamenici); sjekačice; autogeni rezači; udarni čekići; dijamantno šuplje svrdlo; dizel motori; perilice posuđa za industrijske potrebe; perilice posuđa; kopači

(plugovi); bušilice; kompresorski valjci; strojevi za sušenje za primjenu u poljoprivredi; postrojenja za uklanjanje prašine u svrhu čišćenja; svrdla za zemlju; aparati za elektrolučno rezanje; aparati za elektrolučno zavarivanje; električni aparati za pravljenje arepe; električni blenderi za kućanstvo; električni bife poslužitelji; električni otvarači konzervi; električni rezači sijena; električni aparati za čišćenje, za upotrebu u domaćinstvu; električni strojevi za gnječenje (mlinci) za kućanstvo; električni blenderi za hranu za kućanstvo; električni aparati za obradu hrane (osim za kućanske potrebe); električne prese za voće za upotrebu u kućanstvu; električni čekići; električni toplinski pištolji/pištolji za ljepilo; električni strojevi za miješanje tijesta; električni strojevi i aparati za čišćenje; električni strojevi za rezanje metala; električni strojevi za rezanje metala (lučni, sa gasom ili sa plazmom); električni mikseri za kućanske potrebe; električni strojevi za pravljenje tjestenine; električne blanje; električne oštrilice; električni trimeri; električni rezači za kućanstvo; električni strojevi za vakumiranje; električni strojevi za pranje; električni strojevi za pranje za upotrebu u kućanstvu; električni strojevi za pranje za industrijsku upotrebu; električni aparati za zavarivanje; električne pjenjače za kućansku upotrebu; elektrode za aparate za zavarivanje; elektromehanički strojevi za pripremu hrane; strojevi za zavarivanje elektronskim snopom; remeni dizala; vrata dizala; upravljački uređaji dizala; dizala i njihovi dijelovi; dizala (liftovi); pogonski mehanizmi; pogonski mehanizmi za čamce; pokretne stepenice; mašine i uređaji za distribuciju gnojiva; strojevi za štavljenje; podne pile; strojevi za mljevenje brašna; strojevi za obradu hrane i pića za industrijske svrhe; automati za izdavanje goriva na benzinskim pumpama; plinski pokretani alat; plamenik za plinsko rezanje; strojevi za zavarivanje plinom; plamenici za plinsko zavarivanje; benzinski motor; benzinske pumpe za benzinske postaje; oprema za benzinske pumpe; plinske lemilice i let lampe; generatori; drobilice za žitarice; strojevi za ljuštenje žita; separatori žita; rezač trave; trimer za travu; mlinac; pneumatske bušilice; tanjurače; strojevi za sušenje žetve; žetelice; strojevi za žetvu; grijači; trimer za živicu; dizalica; pokrovi (dijelovi strojeva); lijevci za mehanički istovar; lebdeća kosilica; hidraulički stezni alat; hidraulički alat za rezanje; hidraulički alati; strojevi za pravljenje ledenih slastica; udarne bušilice; industrijski ventilatori; industrijski usisivači; ubodne pile; strojevi za miješanje tijesta; noževi za kosilice; strojevi za lasersko rezanje; strojevi za lasersku obradu; tokarilice; kosilice za travu; strojevi za grabljanje travnjaka; liftovi; rasvjetni tornjevi; pile za trupce; cjepači drva; pumpe za podmazivanje; strojevi za pravljenje tjestenine; strojevi za rezanje mesa; mlinovi za kućanske svrhe (osim ručno pokretanih); mini kiperi (izuzev onih sa posadom); miter pile; bušilice- mješalice; motori; motokultivatori; motori za čamce; višenamjenski rezači; višenamjenski alat; strojevi za pravljenje nudli; strojevi za plinsko zavarivanje i rezanje; oskiacetilenski rezači za zavarivanje; strojevi za rezanje kisikom; glodalice; blanje; plugovi; rala za plug; pneumatske pumpe; glačalice; alati na barut; strojevi za metenje; pneumatski alati; visokotlačni perači; strojevi za pudlanje (pročišćavanje čelika); strojevi za grabljanje; nabijači; žetelice vezačice; žetelice vršilice (kombajni); stroj za vezanje armaturnih žica; ubodne pile; strojevi za sortiranje zrna riže, strojevi za poliranje riže ili ječma; strojevi za sijanje riže; strojevi za poliranje riže; strojevi za cestogradnju; stroj za čišćenje cesta; roboti; roboti (strojevi); rotacioni čekić; rotacioni alati; usmjerivači (ruteri); strojevi za brušenje; pile; drljače (strojevi); strojevi za estrih; odvijajući; mašine za šivenje; mašine za šivenje za upotrebu u kućanstvu; električne škare; sjekačice; vrtlarske

škare; strojevi za uklanjanje snijega; lemne puhalice za plinske strojeve za rezanje; aparati za lemljenje (na plin); cijevi za lemljenje puhanjem (na plin); lemilice (električne); lemilice (na plin); lampe za lemljenje; sijači (strojevi); centrifuge za kućanstvo (ne grijane); strojevi za skidanje zrnja s grozdova; starteri za motore i pogonske mehanizme; čelična traka; strojevi za završnu obradu slamnatog užeta; strojevi za ultrazvučno zavarivanje; stolne pile; klamerice (strojevi); strojevi za okretanje sijena; strojevi za pranje tekstila za industrijske potrebe; rezači pločica; orače; strojevi za zbijanje smeća; mistrije; plugovi za uklanjanje busenja trave; strojevi za ultravalno zavarivanje; univerzalne pile; vrećice za usisivače; crijeva za usisivače; usisivači; usisivači za industrijske svrhe; strojevi za vakumsko pakovanje; dizalice vagona; aparati za pranje; strojevi za pranje; strojevi za pranje rublja; strojevi za pranje za industrijske svrhe; strojevi za kompaktiranje otpada; pumpe za vodu; strojevi za valno zavarivanje; strojevi za plijevljenje; električni strjevi za zavarivanje; vijačnice (strojevi); ključevi (alati) mašine za cijedenje rublja; robotski usisivači za kućanske potrebe; električni usisivači za kućanske potrebe; kompresori za frižider; parni/uljni separatori; kompresori za motore; pregrijači; dizel motori za brodove i letjelice; parne turbine za brodove i letjelice; benzinski generatori; dizel generatori; bageri; dijelovi bagera; utovarivači na kotačima; dijelovi utovarivača na kotačima; kompaktni (mini) utovarivači; dijelovi kompaktnih (mini) utovarivača; rovokopači-utovarivači; dijelovi rovokopača-utovarivača; reduktori koji su dijelovi strojeva; pneumatske kontrole za strojeve; solami generatori; industrijski roboti; automatski strojevi za rukovanje; robotizirane ruke za industrijske potrebe; pneumatske kontrole za robote; mehanički uređaji za upravljanje robotima. ;

9 3D TV; kartice za kontrolu pristupa (kodirane ili magnetske); instalacije za kontrolu pristupa (automatske-); sistemi za kontrolu pristupa (automatski -); sistemi za kontrolu pristupa (električni -); akustični (zvučni) alarmi; uređaj za alarmiranje; alarmi; alkalne baterije; uređaji za upozoravanje u slučaju krađe; audio i video prijemnici; audio zvučnici; audiovizualni prijemnici; uređaji za nadzor beba/djece (baby monitor); baterije za automobile; baterije za ups / pretvarač; uređaji za punjenje baterija; punjači baterija; iometrijski uređaj za kontrolu pristupa; biometrijski snimači otiska prsta; biometrijski snimači ruku; uređaji za biometrijsku identifikaciju; biometrijski identifikacijski uređaj za upravljanje radnim vremenom i prisutnošću; čitač biometrijskih podataka; biometrijski čitači; biometrijski snimači mrežnice; biometrijski skeneri; biometrijski sigurnosni uređaji; bluetooth naglavni uređaj / slušalice; bluetooth zvučnici; Blu-Ray player uređaj; Boom Box uređaji; protuprovalni alarmi; potuprovalni i protupožarni alarmni sistem; dugmaste baterije; kamere za uređaje za video nadzor (cctv); kamere za vozila; uutomobilске navigacije; zvučnici za automobile; televizori za automobile; video rekorderi za automobile; spremnici za mobilne telefone; CCTV uređaji za video nadzor; CD player uređaji; punjači za mobilne telefone (adapterski, s USB kablom); kinematografski strojevi i uređaji; komunikacijski uređaji za letjelice; komunikacijski uređaji za vozila; softver za računalne igre; računalni softver za bespilotne letjelice; kontaktne leće; uređaji za uporabu mobilnih telefona bez uporabe ruku (hands-free); uređaji za bežični radio prijenos; digitalne kamere; digitalne brave za vrata; digitalni prikaz informacija (did); digitalne olovke za računalo; digitalni okvir za fotografije; digitalni natpisi; digitalni video rekorder (DVD); digitalni snimači glasa; radiogoniometri; suhe ćelije; suhe ćelije (baterije); naočale i maske za zaštitu od prašine;

DVD uređaji; slušalice; električni akumulatori; električni akumulatori za vozila; električne baterije; električni kabeli i kolut za kabele za kućnu i vrtnu uporabu; električni uvijači za kosu; električna glačala; ploče s obavijestima s električnom rasvjetom; električne brave; električne utičnice; električni prekidači; električne meteorološke stanice; maska za električno zavarivanje; električni i elektronski protuprovalni alarmi; elektronski rokavnici; elektronska tabla; elektronska digitalna reklamna ploča; elektronski zaslon (displej); elektronski paneli s indikatorima; elektroničke oglasne ploče; elektronske olovke; elektronski fotokopirni strojevi; elektronski okviri za slike; elektronski džepni prevoditelji; oprema za analizu komponenata; produžni kabeli; uređaj za prepoznavanje lica za upravljanje radnim vremenom i evidencijom; uređaj za prepoznavanje lica za kontrolu pristupa; mobilni telefoni koji sadrže neke funkcije pametnih telefona (feature phone); uređaj za identifikaciju otiska prsta za upravljanje radnim vremenom i prisutnošću; senzori otiska prsta za kontrolu pristupa; protupožarni alarmi; uređaji za globalno pozicioniranje (gps); ručni skeneri; trake za čišćenje glave (za snimanje); slušalice; visokonaponske baterije; visokopropusni terminali; sistem kućnog kina; interkom sistemi; interfoni; inverteri (strujni); skener šarenice oka za kontrolu pristupa; skener šarenice oka za kontrolu pristupa i upravljanje radnim vremenom; uređaji za karaoke; tipkovnice za mobilne telefone; kuhinjske vage; laserski detektor; laserski mjerač za mjerenje udaljenosti; laserska libela; laserski uređaj za mjerenje nagiba; laserski daljinometri; LCD televizor; LED televizor; sustav za prepoznavanje registarskih tablica; litij baterije; mjerni uređaji; meteorološki strojevi i uređaji; mikrofoni; Mifi (Novatel Wireless prijenosni uređaji) za mobilnu WiFi vezu; baterije za mobilne telefone; mobilni telefoni; modemi; monitori za uređaje za video nadzor (cctv); uređaji za montiranje kamera i monitora; mp3 uređaji; mp4 uređaji; Multi tab (razvodne trake s više utikača); multivizija; mrežne komunikacijske instalacije; mrežni video rekorder; NI-CD punjive baterije; NI-MH punjive baterije; niki-kadmijske akumulatorske baterije; OLED televizori; utičnice; PDP televizori; osobni digitalni asistent (POA); osobni stereo uređaji; osobne vage; mobilni uređaji s velikim ekranom (phablet); spremnik i stalak za mobilni telefon; fotografski uređaji i instrumenti; uređaji za fototelegrafiju; fotonaponske ćelije; prijenosni punjači (power bank) prijenosni komunikacijski uređaji; prijenosni media playeri; prijenosni punjači; prijenosni telefoni; prijenosne baterije; trake za napajanje; TV projektori; projektori; zaštitna odjeća; zaštitni umeci za uši (čepići); zaštitne naočale; saštitni viziri za zaštitne kacige; zaština folija za opremu za mobilne uređaje; zaštitne maske za zavarivanje; zaštitne cipele; radarske instalacije; radio uređaji; setovi za radiotelefoniju; daljinomjeri; Čitači (oprema za obradu podataka); stražnje kamere za vozila; prijemnici i odašiljači signala; prijemnici za satelite; uređaji za puštanje snimaka; uređaji za daljinsko upravljanje; uređaji za daljinsko upravljanje za kamere; uređaji za daljinsko upravljanje za kontrolu pristupa; kamere s daljinskim upravljanjem; senzorska svjetla; televizijski dekoderi; pametne/smart kartice; pametni punjači; pametne naočale; pametna podloga; pametni telefoni; smart TV; podatkovni kabeli pametnog telefona; senzori za detekciju dima; solame baterije; aparati i instrumenti za snimanje zvuka; zvučnici; naočale (optika); niveliri; stalak i držač za pribor za mobilne uređaje; starter i prigrušnica za lampu; starter za uređaje za osvjetljenje; tablet računala; telefonski setovi; teleskopi; televizijski monitori; televizijski prijemnici; televizijski prijemnici (televizori); televizijski odašiljači; televizori; terminal za elektroničke knjige;



terminal za elektroničke novine; terminal za elektroničke publikacije; terminal za elektroničke udžbenike ili radove; terminali za radiotelefone; T-flash kartica (Micro Secure Digital High Capacity kartica) za upotrebu mobilnog telefona; termometri, osim za medicinske svrhe; ploče na dodir; odašiljači elektroničkih signala; gramofoni; daljinski upravljači za TV; UHD TV; UPS uređaji (uređaji za neprekinuti dovod energije); USB memorijski uređaji; VCR proizvodi; radijski uređaji za vozila; uređaj za prepoznavanje vena za upravljanje radnim vremenom i evidencijom; uređaj za prepoznavanje vena za kontrolu pristupa; video kamere (kamkorderi); kartice za video igre; video rekorderi; uređaji za video snimanje za vozila; video telefoni; video zid; naglavni uređaji za virtualnu stvarnost (VR); olovne baterije s kiselinom (VRLA baterije); voki-toki uređaji; nosive bespilotne zračne kamere; kacige za zavarivanje; maske za zavarivanje; baterije s mokrim ćelijama; žični/bežični uređaj za zaključavanje vrata za kontrolu pristupa; žica, električna; uređaji za bežičnu pristupnu točku (wap); bežični zvučnici; rendgenski uređaji koji nisu za uporabu u medicinske svrhe; cink- karbonske baterije; cink-kloridne baterije; pametni satovi; narukvice za pametne satove; komunikacijski uređaji za brodove; komunikacijski strojevi i instrumenti za brodove; računalni softver koji se može preuzeti za kontrolu kretanja brodova; reostati; električni releji; zatvarači električnih krugova; transformatori; električni pretvarači; visokonaponski prekidači; strojevi za distribuciju električne energije; prekidači niskog i srednjeg napona; prekidači; razdjelne ploče; razdjelne kutije; senzori za motore; mjerila; senzori tlaka u gumama; solami paneli; solami moduli; solami moduli za proizvodnju energije; robotski električni upravljački uređaji; laboratorijski roboti; softver za upravljanje robotima.;

11 Hladnjaci za kimchi; uređaji za klimatiziranje zraka; uređaji za hlađenje zraka; uređaji za osvježavanje zraka; uređaji za isušivanje zraka; prečistači zraka za kućanstvo; sterilizatori zraka; uređaji za filtriranje vode za piće; uređaji za grijanje/ventilaciju i kondicioniranje zraka; uređaji za zagrijavanje prostora; uređaji za ventilaciju i klimatizaciju; uređaji za proizvodnju pare; svjetiljke za akvarije; lučne svjetiljke; umjetne solama lampe; autoklavi (posude za kuhanje pod tlakom), električne; automatske sušilice za ruke; peći za pekarnice; pećnice za kućanstvo; kotlovi (osim dijelova strojeva); kotlovi za kućanstvo; strojevi za pečenje kruha; pekači kruha (strojevi); plamenici (osim za laboratorijsku upotrebu); tepisi, električno grijani; stropne svjetiljke; cfl (kompaktna fluorescentna) svjetiljka; viseći lusteri; strojevi za prženje kafe; kompresori za hladnjake; štednjaci; uređaji i postrojenja za kuhanje; uređaji i postrojenja za hlađenje; stolne svjetiljke; lampe sa pražnjenjem i njihovi dijelovi; uređaji za dezinfekciju posuđa za kućne potrebe; usmjerene svjetiljke; električni bidei; električni pokrivači (ne za medicinske potrebe); električni pokrivači za kućanske potrebe; električni filteri za kafu; električni aparati za kafu; električni aparati za kafii za kućanstvo; električne posude za kuhanje kafe; električna kuhala; električni lonci za kućanstvo; električni šporeti za kućanstvo; električni pribor za kuhanje; električni dozator hladne i tople vode; električne friteze za prženje s uljem; električne friteze; električni odvlaživači zraka za kućanstvo; električne sušilice za hranu; električni uređaji za dezinfekciju posuđa za kućne potrebe; električni aparati za espresso kafu za kućanstvo; električni ventilatori; električni ventilatori za osobnu upotrebu; električne posude za kuhanje na pari; električni zamrzivači za kućanske potrebe; električne tave za prženje; električne peći za kućanstvo; električni roštilj; električna sušila za kosu; električna sušila za ruke; električni uređaji

za grijanje; električni uređaji za sušenje ruku toplim zrakom; električni madraci sa toplom vodom; električni ovlaživači; električni uređaji za pravljenje leda; električna kuhala za vodu; električna kuhala za vodu za kućanstvo; električni strojevi za miješanje tijesta; električne svjetiljke; električne sušilice rublja; električni aparati za kokice; električni ekspres lonci; električne infracrvene grijalice za kućanstvo; električni radijatori; električne jedinice; električne rashladne vitrine; električni hladnjaci; električni hladnjaci za kućanstvo; električna kuhala za rižu; električni uređaji za tostiranje sendviča; električni uređaji za sporo kuhanje; električni uređaji za hlađenje prostora za kućanstvo; električni štednjaci; električni tosteri; električni tosteri za kućanstvo; električni pekači za vafle; električni kalupi za vafle; električni prečistači vode za kućanstvo; električne posude za hlađenje vina; električni jastuci; električne prostirke; električni parni sterilizatori (ne za medicinske potrebe); električna sušilica za sterilizaciju četkica za zube; električni bojleri; električni aparati za kokice; uređaji za jonizaciju zraka; elektromagnetska induksijska kuhala za kućanstvo; kuhinjske nape; ventilatori za prozračivanje; filteri za pijacu vodu; džepne svjetiljke (baterijske lampe); reflektori; fluorescentne lampe; sušilice za hranu; zamrzivači; parna glačala za odjeću; plinski bojleri; plinski plamenici; plinske pećnice za kućanstvo; kamini na plin; roštilji na plin; plinski grijači; plinske jedinice; plinski hladnjaci; plinski štednjaci; plinski grijači za vodu; grilovi (aparati za pečenje); fenovi za kosu; fenovi za kosu za upotrebu u kućanstvu; halogene svjetiljke; ručni električni fenovi za kosu; ognjišta; toplotne pumpe; grijalice za kupaonice; uređaji za grijanje i hlađenje zraka; uređaji za grijanje; kotlovi za grijanje (osim za vozila); visokotlačne živine lampe; visokotlačne natrijeve lampe; električne haube za kosu za upotrebu u kućanstvu; uređaji za topli zrak; ovlaživači zraka; uređaji za pravljenje leda; hladnjaci za led; rasvjetne žarulje; rasvjetni uređaji za unutarnju i vanjsku rasvjetu; industrijske pećnice za kuhanje; infracrvene lampe; instant dozatori za vruću vodu; jonizatori za pročišćavanje zraka; štednjaci (pećnice); rasvjetni fenjeri; LED rasvjeta; rasvjetna oprema; metal-halogene žarulje; mikrovalne pećnice; mikrovalne pećnice (uređaji za kuhanje); mikrovalne pećnice za industrijske svrhe; neonske svjetiljke; neelektrični prečistači vode za kućanske potrebe; uljne peći (grijalice za grijanje prostora za kućanstvo); pećnice; ljuštalice; naftni štednjaci; grijni radijatori; kuhinjske nape (usisne nape, za kućanstvo); kuhinjske nape za kućanstvo; hladnjaci; hladnjaci za prostorije; električne pečenjare; sigurnosne svjetiljke; tuševi; solarni grijači vode, spot lampe; starteri i predspojne naprave za svjetiljke; sterilizatori; sterilizatori za madrace; uređaji za sterilizaciju; ulične svjetiljke; uređaji za pročišćavanje vode iz slavine; ultraljubičaste lampe; ventilacijske instalacije i uređaji; nape za ventilaciju; ventilatori; grijalice za krevete; uređaji za filtriranje vode; grijači za vodu; grijači za vodu (uređaji); ionizatori vode (za kućanstvo); prečistači vode (za kućanstvo); uređaji za pročišćavanje vode; omekšivači vode; sterilizatori za vodu; rasvjeta za vodenu površinu; maske za zavarivanje; LED lampe usmjerene ka gore; vrtna LED svjetiljke; LED natpisi; LED božićna rasvjeta; LED ukrasna rasvjeta; LED svjetla za slučaj opasnosti; žarulje s LED nitima; LED fileri; LED rasvjetni stupici; podvodna LED rasvjeta; industrijski bojleri; bojleri za elektrane; bojleri za brodove; bojleri za instalacije za proizvodnju solame energije; uređaji za ispiranje plina; instalacije za ispiranje plina; filteri za uređaje za ispiranje plina; uređaji za uklanjanje sumpor oksida iz ispušnih plinova; uređaji za obradu ispušnih plinova; uređaji za desulfurizaciju ispušnih plinova; uređaji za pročišćavanje ulja.

(210) **BAZ2123216A** (220) 22/02/2021

(442) 31/12/2021

(732) **Adis Kutkut**

**Skenderija br. 42, Sarajevo, BA**

(540)

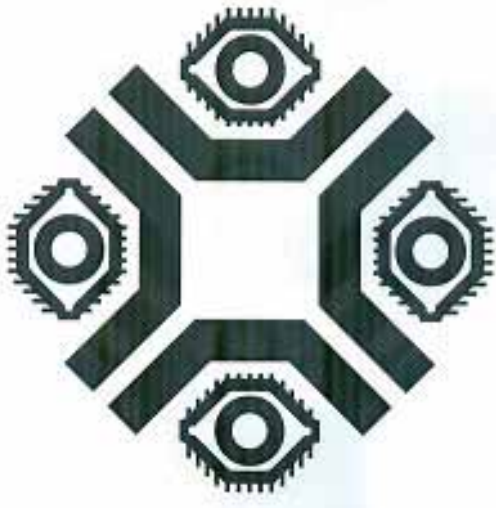

(531) 2.9,7.11,26.4

(511)

9 Aparati, instrumenti i kablovi za električnu energiju; Aparati za naučno istraživanje i laboratorije, obrazovni aparati i simulatori; Informaciona tehnologija audio-vizuelni, multimedijски i fotografski uređaji; Magneti, magnetizatori i demagnetizatori; Naučni i laboratorijski uređaji za obradu električnom energijom; Oprema za ronjenje; Optički uređaji, pojačala i korektori; Snimljeni sadržaj; Uređaji za navigaciju, vođenje, praćenje, ciljanje i izradu mapa; Uređaji za sigurnost, zaštitu i signalizaciju.;

16 Dekoracije i umjetnički materijali i mediji; Filtrirni materijali od papira; Ljepila za kancelarijske ili kućanske potrebe; Ljepila za papirne proizvode ili kućanske potrebe; Materijali za filtriranje od papira; Papir i karton; Papirne, kartonske i plastične vreće i artikli za pakovanje, zamotavanje skladištenje; Umjetnička djela i figurice od papira i kartona i arhitektonski modeli. ;

25 Obuća; Odjeća; Odjevni predmeti; Pokrivala za glavu.;

28 Igračke, igre, predmeti za igranje i zabavu; Sportski artikli i oprema; Uređaji za sajmišta i igrališta.;

41 Obrazovanje, zabava i sport; Obrazovne, zabavne i sportske usluge; Prevođenje i tumačenje; Usluge prevođenja.

(210) **BAZ2123217A** (220) 19/02/2021

(442) 31/12/2021

(732) **Društvo za proizvodstvo, trgovija i uslugu na golemo i malo MULTIPROM Doel export-import Skoplje**

**Istočna industrijska zona, Industrijska zona br. 2, Skoplje, MK**

(740) Advokatska firma "Sajić" o.d. Banja Luka

(591) crvena, bijela, plava, crna

(540)



(531) 8.1,8.3,27.5,29.1

(511)

30 Aperitiv keksi, Čajni kolačići, Čokoladne napolitanke, Čokoladni keksi, Čokoladni slatkiši, Čokoladni vafli, Keksi koji sadrže sastojke sa ukusom čokolade, Keksi preliveni čokoladom, Keksi sa glazurom, Keksi (slatki i slani), Mliječni konditorski proizvodi, Poslastice, torte, pite i keksi, Slatkiši.;

35 Maloprodajne usluge povezane sa slatkišima, Maloprodajne usluge povezane sa delikatesima, maloprodajne usluge u vezi sa mliječnim proizvodima, Maloprodajne usluge u vezi sa čokoladom, Veleprodajne usluge povezane sa slatkišima, Veleprodajne usluge u vezi sa čokoladom, Veleprodajne usluge u vezi sa slatkišima, Veleprodajne usluge mliječnim proizvodima.

(210) **BAZ2123218A** (220) 23/02/2021

(442) 31/12/2021

(732) **Mirna Milanović-Lalić**

**Grbavička 7A, 71000 Sarajevo, BA**

(740) Mirna Milanović - Lalić

(540)

**bh.legal**

(511)

35 Analize vezane uz marketing; savjetovanje za direktni marketing; marketing temeljen preporukama; upravljanje u vezi marketinga; usluge savjetovanja o marketingu; konsultantske usluge poslovnog marketinga; usluge marketinga na prodajnom mjestu; pružanje informacija u vezi marketinga; savjeti u vezi sa marketing menadžmentom; promocija, usluge poslovnog savjetovanja u oblasti marketinga; poslovni savjeti koji se odnose na strateški marketing; usluge istraživanja u vezi sa oglašavanjem i marketingom; usluge oglašavanja, reklamiranja, marketinga i promotivnog savjetovanja i pomoći; konsultantske usluge u vezi sa oglašavanjem, reklamiranjem i marketingom;

analiza marketinških trendova; analiza odaziva na oglašavanje i istraživanje tržišta; analiza poslovnih informacija; analiza poslovnih statistika; analize vezane uz marketing; anketno ispitivanje javnog mnijenja; automatizovana obrada podataka; ažuriranje reklamnog materijala; diseminacija reklamnog materijala; distribucija reklamnih oglasa; dizajniranje reklamnog materijala; informativne usluge u vezi preduzeća; informativne usluge u vezi oglašavanja; infonnativne usluge u vezi poslovnih pitanja; istraživanje i upiti u vezi sa poslovanjem; istraživanje marketinške strategije; istraživanja o poslovnoj učinkovitosti; istraživanje tržišta koje uključuje istraživanje javnog mnijenja; istraživanje za poslove; istraživanje poslovnih informacija; istraživanje tržišta i marketinško istraživanje; istraživanje tržišta pomoću računarske baze podataka, komercijalne infonnativne usluge; komercijalno upravljanje; konsultacije u vezi oglašavanja i reklamiranja; konsultacije za poslovnu organizaciju; konsultantske i savjetodavne poslovne usluge; nadgledanje poslovnog upravljanja; optimizacija prometa na web-stranici; paniranje marketinških strategija; podrška i konsultacije u vezi sa poslovnim upravljanjem i organizacijom; pomoć u vođenju poslova; pomoć pri upravljanju; poslovna ispitivanja; poslovna organizacija; poslovne informacije; poslovne obavijesti; poslovni savjeti u vezi sa oglašavanjem; poslovno upravljanje; procjene komercijalnih poslova; pružanje komercijalnih i poslovnih kontaktnih podataka; procjene za marketinške svrhe; pružanje informacija o komercijalnim poslovnim djelatnostima i komercijalnim informacijama putem globalne računarske mreže; pružanje komercijalnih informacija; pružanje poslovnih informacija putem web-stranice; pružanje usluga oglašavanjem; reklamni materijal; reklamiranje Online na informatičkoj mreži; porezno savjetovanje; porezno planiranje; poslovna organizacija; poslovna administracija; poslovno računovodstvo; poslovne analize; poslovno istraživanje; poslovno savjetovanje, poslovno upravljanje; poslovna analiza tržišta; pribavljanje poslovnih podataka; poslovno savjetovanje za firme; istraživanje poslovnih informacija, priprema poslovnih istraživanja; poslovno upravljanje i administracija; konsultantske i savjetodavne poslovne usluge; usluge poslovnog istraživanja i informisanja; distribucija reklamnih oglasa; računovodstvene usluge; računovodstvo, knjigovodstvo i revizija; savjetovanje povezano sa poreznim računovodstvom; usluge savjetovanja i informisanja koje se odnose na računovodstvo; reklamna dokumentacija; statistički podaci; upravljanje u vezi sa poslovnim planiranjem; usluge oglašavanja, reklamiranja, marketinga i promotivnog savjetovanja i pomoći; usluge posredovanja u trgovini; usluge pružanja poslovnih informacija na internetu;

41 Pravno obučavanje; Usluge pravnog obrazovanja. ;

45 Advokatske usluge; Autorska prava (Profesionalne savjetodavne usluge); Davanje licenci za softver (pravne usluge); Dizajn (Licenciranje registrovanih); Dizajni (Registrovanje, podnošenje prijave za zaštitu); Informacijske, savjetodavne i konsultacijske usluge koje se odnose na pravna pitanja; Informativne usluge u vezi sa pravnim pitanjima; Iskorištavanje prava industrijskog vlasništva i autorskih prava licenciranjem (pravne usluge); Istraživanje u oblasti prava; Istraživanje u vezi sa intelektualnim vlasništvom; Istražne usluge koje se odnose na potraživanje od osiguranja; Konsultacije koje se odnose na licenciranje intelektualnog vlasništva; Konsultacije koje se odnose na intelektualno vlasništvo za pronalazače; Konsultacije koje se odnose na licenciranje žigova;

Konsultacije koje se odnose na licenciranje patenata; Konsultacije koje se odnose na zaštitu žigova; Konsultacije koje se odnose na zaštitu industrijskih dizajna; Konsultacije koje se odnose na registraciju naziva domene; Konsultacije koje se odnose na zaštitu autorskih prava; Konsultacije koje se odnose na zaštitu patenata; Konsultacije koje se odnose na zaštitu oznaka geografskog porijekla; Konsultacije koje se odnose na licenciranje računarskog softvera; Konsultacije koje se odnose na upravljanje intelektualnim vlasništvom; Konsultacije koje se odnose na intelektualno vlasništvo u oblasti patenata i patentnih prijave; Konsultacije koje se odnose na prava industrijskog vlasništva; Konsultantske usluge o pravnim aspektima franšizinga; Pravne usluge licenciranja; Posredovanje u pravnim postupcima; Pravne konsultantske usluge koje se odnose na prava intelektualnog vlasništva; Pravne usluge; Pravne usluge koje se odnose na sticanje intelektualnog vlasništva; Pravne usluge koje se odnose na iskorištavanje srodnih prava filmske, televizijske, video i muzičke produkcije; Pravne usluge koje se odnose na upravljanje kontrolu i dodjelu prava na licencu; Pravne usluge koje se odnose na osnivanje i registraciju poduzeća; Pravne usluge koje se odnose na zaštitu i iskorištavanje autorskih prava za filmske, televizijske, pozorišne i muzičke produkcije; Pravne usluge koje se odnose na pregovaranje i pripremu ugovora o pravima intelektualnog vlasništva; Pravne usluge koje se odnose na iskorištavanje prava prenosa; Pravne usluge koje se odnose na licenciranje autorskih prava; Pravne usluge koje se odnose na iskorištavanje prava radiodifuzije; Pravne usluge koje se odnose na iskorištavanje autorskih prava na štampani materijal; Pravne usluge koje se odnose na iskorištavanje intelektualnog vlasništva; Pravne usluge koje se odnose na iskorištavanje prava idustrijskog vlasništva i autorskih prava; Pravne usluge koje se odnose na iskorištavanje autorskih prava na filmove; Pravne usluge koje se pružaju vezano sa parnicama; Pravne usluge povezane sa registracijom žigova; Pravne usluge povezane sa pravima na vremenski ograničenu upotrebu; Pravne usluge u vezi sa poslovanjem; Pravne usluge u vezi sa testamentima; Pravne usluge u vezano sa pravima intelektualnog vlasništva; Pravne usluge koje se odnose na prava industrijskog vlasništva; Pravni savjeti; Pravni savjeti i zastupanje; Pravni savjeti o franšizama; Pravno administriranje licenci; Pravno savjetovanje pri odgovaranju na pozive za tendere; Pravno savjetovanje u oblasti oporezivanja; Pravno savjetovanje u vezi sa mapiranjem patenata; Preispitivanje normi i prakse za osiguranje usklađenosti sa zakonima i propisima; Prenos vlasništva; Primjena prava intelektualnog vlasništva; Primjena prava žigova; Pripremanje propisa; Profesionalne savjetodavne usluge u vezi sa povredom autorskih prava; Pružanje pravnih informacija; Savjetodavne usluge u vezi sa pravom; Savjetodavne usluge u vezi sa propisima; Stručni savjeti koji se odnose na pravna pitanja; Usluge arbitraže; Usluge arbitraže posredovanja i rješavanja sporova; Usluge besplatne pravne pomoći; Usluge pravne pomoći; Usluge pravnog istraživanja; Usluge pravnog posredovanja; Usluge pravnog savjeta vezano sa pregovaranjem o ugovorima o poslovnoj saradnji za druge; Usluge pravnog savjetnika; Usluge pravnog zastupanja; Usluge pripreme pravnih dokumenata; Usluge zastupnika za žigove.



(210) **BAZ2123219A** (220) 23/02/2021  
 (442) 31/12/2021  
 (732) **Zagrebačka Pivovara d.o.o.**  
**Ilica 224, 10000 Zagreb, HR**  
 (740) Nedim Krilić  
 (591) crna, siva, bijela  
 (540)



(531) 4.2,5.7,26.11,27.1,27.5  
 (511)  
 32 Bezalkoholna pića, funkcionalna bezalkoholna pića.

(210) **BAZ2123220A** (220) 24/02/2021  
 (442) 31/12/2021  
 (732) **FRANCK d.d.**  
**Vodovodna 20, 10000 Zagreb, HR**  
 (740) DR DIANA PROTIĆ TKALČIĆ &  
 PARTNERS d.o.o.  
 (591) crvena, bijela, zlatna, bež, nijanse smeđe,  
 crna  
 (540)

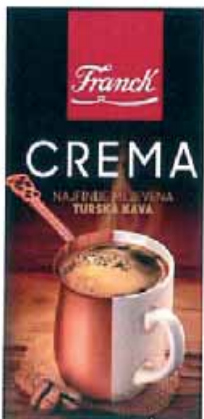

(531) 5.7,11.3,19.3,29.1  
 (511)  
 30 Kafa.

(210) **BAZ2123221A** (220) 24/02/2021  
 (442) 31/12/2021  
 (732) **Philip Morris Products S.A.**  
**Quai Jeanrenaud 3, 2000 Neuchâtel, CH**  
 (740) "LINEA SERVICES" d.o.o. Sarajevo  
 (540)

## TEREA AMBER

(511)  
 34 Žičani vaporizatori za elektronske cigarete i elektronske uređaje za pušenje; duhan, sirov ili prerađen; duhanski proizvodi uključujući cigare, cigarete, cigarilose, duhan za uvijanje cigareta, duhan za lule, duhan za žvakanje, duhan za šmrkanje, kretek; snus (duhan u prahu); zamjena za duhan (za nemedicinsku upotrebu); artikli za pušače, uključujući papir za cigarete, tube za cigarete, filtere za cigarete, kutije za duhan, kutije za cigarete, tabakere i pepeljare, lule, džepne mašine za uvijanje cigareta, upaljače; šibice; duhanski štapići, duhanski proizvodi za zagrijavanje, elektronski uređaji, i njihovi djelovi, koji se koriste za zagrijavanje cigareta ili duhana u cilju oslobađanja aerosola koji sadrži nikotin za inhalaciju; tečni nikotinski rastvori za upotrebu u elektronskim cigaretama; elektronski uređaji za pušenje; elektronske cigarete; elektronske cigarete kao zamjena za tradicionalne cigarete; elektronski uređaji koji sadrže aerosol za inhalaciju nikotina; oralni vaporizatori za pušače, duhanski proizvodi i zamjene za duhan; artikli za pušače elektronskih cigareta; dijelovi i oprema za navedene proizvode iz klase 34; uređaji za gašenje cigareta i cigara koje se zagrijavaju i duhanskih štapića koji se zagrijavaju; punjive elektronske kutije za cigarete.

(210) **BAZ2123222A** (220) 24/02/2021  
 (442) 31/12/2021  
 (732) **Philip Morris Products S.A.**  
**Quai Jeanrenaud 3, 2000 Neuchâtel, CH**  
 (740) "LINEA SERVICES" d.o.o. Sarajevo  
 (540)

## TEREA TURQUOISE

(511)  
 34 Žičani vaporizatori za elektronske cigarete i elektronske uređaje za pušenje; duhan, sirov ili prerađen; duhanski proizvodi uključujući cigare, cigarete, cigarilose, duhan za uvijanje cigareta, duhan za lule, duhan za žvakanje, duhan za šmrkanje, kretek; snus (duhan u prahu); zamjena za duhan (za nemedicinsku upotrebu); artikli za pušače, uključujući papir za cigarete, tube za cigarete, filtere za cigarete, kutije za duhan, kutije za cigarete, tabakere i pepeljare, lule, džepne mašine za uvijanje cigareta, upaljače; šibice; duhanski štapići, duhanski proizvodi za zagrijavanje, elektronski uređaji, i njihovi djelovi, koji se koriste za zagrijavanje cigareta ili duhana u cilju oslobađanja aerosola koji sadrži nikotin za inhalaciju; tečni nikotinski rastvori za

upotrebu u elektronskim cigaretama; elektronski uređaji za pušenje; elektronske cigarete; elektronske cigarete kao zamjena za tradicionalne cigarete; elektronski uređaji koji sadrže aerosol za inhalaciju nikotina; oralni vaporizatori za pušače, duhanski proizvodi i zamjene za duhan; artikli za pušače elektronskih cigareta; dijelovi i oprema za navedene proizvode iz klase 34; uređaji za gašenje cigareta i cigara koje se zagrijavaju i duhanskih štapića koji se zagrijavaju; punjive elektronske kutije za cigarete.

(210) **BAZ2123223A** (220) 24/02/2021

(442) 31/12/2021

(732) **Philip Morris Products S.A.**

**Quai Jeanrenaud 3, 2000 Neuchâtel, CH**

(740) "LINEA SERVICES" d.o.o. Sarajevo

(540)

## TEREA BRONZE

(511)

34 Žičani vaporizatori za elektronske cigarete i elektronske uređaje za pušenje; duhan, sirov ili prerađen; duhanski proizvodi uključujući cigare, cigarete, cigarilose, duhan za uvijanje cigareta, duhan za lule, duhan za žvakanje, duhan za šmrkanje, kretek; snus (duhan u prahu); zamjena za duhan (za nemedicinsku upotrebu); artikli za pušače, uključujući papir za cigarete, tube za cigarete, filtere za cigarete, kutije za duhan, kutije za cigarete, tabakere i pepeljare, lule, džepne mašine za uvijanje cigareta, upaljače; šibice; duhanski štapići, duhanski proizvodi za zagrijavanje, elektronski uređaji, i njihovi djelovi, koji se koriste za zagrijavanje cigareta ili duhana u cilju oslobađanja aerosola koji sadrži nikotin za inhalaciju; tečni nikotinski rastvori za upotrebu u elektronskim cigaretama; elektronski uređaji za pušenje; elektronske cigarete; elektronske cigarete kao zamjena za tradicionalne cigarete; elektronski uređaji koji sadrže aerosol za inhalaciju nikotina; oralni vaporizatori za pušače, duhanski proizvodi i zamjene za duhan; artikli za pušače elektronskih cigareta; dijelovi i oprema za navedene proizvode iz klase 34; uređaji za gašenje cigareta i cigara koje se zagrijavaju i duhanskih štapića koji se zagrijavaju; punjive elektronske kutije za cigarete.

(210) **BAZ2123224A** (220) 24/02/2021

(442) 31/12/2021

(732) **Philip Morris Products S.A.**

**Quai Jeanrenaud 3, 2000 Neuchâtel, CH**

(740) "LINEA SERVICES" d.o.o. Sarajevo

(540)

## TEREA SILVER

(511)

34 Žičani vaporizatori za elektronske cigarete i elektronske uređaje za pušenje; duhan, sirov ili prerađen; duhanski proizvodi uključujući cigare, cigarete, cigarilose, duhan za uvijanje cigareta, duhan za lule, duhan za žvakanje, duhan za šmrkanje, kretek; snus (duhan u prahu); zamjena za duhan (za nemedicinsku upotrebu); artikli za pušače, uključujući papir za cigarete, tube za cigarete, filtere za cigarete, kutije za duhan, kutije za cigarete, tabakere i pepeljare, lule, džepne mašine za uvijanje cigareta, upaljače; šibice; duhanski štapići, duhanski proizvodi za zagrijavanje, elektronski uređaji, i njihovi djelovi, koji se koriste za zagrijavanje cigareta ili duhana u cilju oslobađanja aerosola koji sadrži nikotin za inhalaciju; tečni nikotinski rastvori za upotrebu u elektronskim cigaretama; elektronski uređaji za pušenje; elektronske cigarete; elektronske cigarete kao zamjena za tradicionalne cigarete; elektronski uređaji koji sadrže aerosol za inhalaciju nikotina; oralni vaporizatori za pušače, duhanski proizvodi i zamjene za duhan; artikli za pušače elektronskih cigareta; dijelovi i oprema za navedene proizvode iz klase 34; uređaji za gašenje cigareta i cigara koje se zagrijavaju i duhanskih štapića koji se zagrijavaju; punjive elektronske kutije za cigarete.

(210) **BAZ2123225A** (220) 24/02/2021

(442) 31/12/2021

(732) **Philip Morris Products S.A.**

**Quai Jeanrenaud 3, 2000 Neuchâtel, CH**

(740) "LINEA SERVICES" d.o.o. Sarajevo

(540)

## TEREA YELLOW

(511)

34 Žičani vaporizatori za elektronske cigarete i elektronske uređaje za pušenje; duhan, sirov ili prerađen; duhanski proizvodi uključujući cigare, cigarete, cigarilose, duhan za uvijanje cigareta, duhan za lule, duhan za žvakanje, duhan za šmrkanje, kretek; snus (duhan u prahu); zamjena za duhan (za nemedicinsku upotrebu); artikli za pušače, uključujući papir za cigarete, tube za cigarete, filtere za cigarete, kutije za duhan, kutije za cigarete, tabakere i pepeljare, lule, džepne mašine za uvijanje cigareta, upaljače; šibice; duhanski štapići, duhanski proizvodi za zagrijavanje, elektronski uređaji, i njihovi djelovi, koji se koriste za zagrijavanje cigareta ili duhana u cilju oslobađanja aerosola koji sadrži nikotin za inhalaciju; tečni nikotinski rastvori za upotrebu u elektronskim cigaretama; elektronski uređaji za pušenje; elektronske cigarete; elektronske cigarete kao zamjena za tradicionalne cigarete; elektronski uređaji koji sadrže aerosol za inhalaciju nikotina; oralni vaporizatori za pušače, duhanski proizvodi i zamjene za duhan; artikli za pušače elektronskih cigareta; dijelovi i oprema za navedene proizvode iz klase 34; uređaji za gašenje cigareta i cigara koje se zagrijavaju i duhanskih štapića koji se zagrijavaju; punjive elektronske kutije za cigarete.

---

---

(210) **BAZ2123226A** (220) 24/02/2021

(442) 31/12/2021

(732) **Philip Morris Products S.A.**

**Quai Jeanrenaud 3, 2000 Neuchâtel, CH**

(740) "LINEA SERVICES" d.o.o. Sarajevo

(540)

## APRICITY

(511)

34 Žičani vaporizatori za elektronske cigarete i elektronske uređaje za pušenje; duhan, sirov ili prerađen; duhanski proizvodi uključujući cigare, cigarete, cigarilose, duhan za uvijanje cigareta, duhan za lule, duhan za žvakanje, duhan za šmrkanje, kretek; snus (duhan u prahu); zamjena za duhan (za nemedicinsku upotrebu); artikli za pušače, uključujući papir za cigarete, tube za cigarete, filtere za cigarete, kutije za duhan, kutije za cigarete, tabakere i pepeljare, lule, džepne mašine za uvijanje cigareta, upaljače; šibice; duhanski štapići, duhanski proizvodi za zagrijavanje, elektronski uređaji, i njihovi djelovi, koji se koriste za zagrijavanje cigareta ili duhana u cilju oslobađanja aerosola koji sadrži nikotin za inhalaciju; tečni nikotinski rastvori za upotrebu u elektronskim cigaretama; elektronski uređaji za pušenje; elektronske cigarete; elektronske cigarete kao zamjena za tradicionalne cigarete; elektronski uređaji koji sadrže aerosol za inhalaciju nikotina; oralni vaporizatori za pušače, duhanski proizvodi i zamjene za duhan; artikli za pušače elektronskih cigareta; dijelovi i oprema za navedene proizvode iz klase 34; uređaji za gašenje cigareta i cigara koje se zagrijavaju i duhanskih štapića koji se zagrijavaju; punjive elektronske kutije za cigarete.

---

---

(210) **BAZ2123227A** (220) 24/02/2021

(442) 31/12/2021

(732) **Philip Morris Products S.A.**

**Quai Jeanrenaud 3, 2000 Neuchâtel, CH**

(740) "LINEA SERVICES" d.o.o. Sarajevo

(540)

## YUGEN

(511)

34 Žičani vaporizatori za elektronske cigarete i elektronske uređaje za pušenje; duhan, sirov ili prerađen; duhanski proizvodi uključujući cigare, cigarete, cigarilose, duhan za uvijanje cigareta, duhan za lule, duhan za žvakanje, duhan za šmrkanje, kretek; snus (duhan u prahu); zamjena za duhan (za nemedicinsku upotrebu); artikli za pušače, uključujući papir za cigarete, tube za cigarete, filtere za cigarete, kutije za duhan, kutije za cigarete, tabakere i pepeljare, lule, džepne mašine za uvijanje cigareta, upaljače; šibice; duhanski štapići, duhanski proizvodi za zagrijavanje, elektronski uređaji, i njihovi djelovi, koji se koriste za zagrijavanje cigareta ili duhana u cilju oslobađanja aerosola koji sadrži nikotin za inhalaciju; tečni nikotinski rastvori za

upotrebu u elektronskim cigaretama; elektronski uređaji za pušenje; elektronske cigarete; elektronske cigarete kao zamjena za tradicionalne cigarete; elektronski uređaji koji sadrže aerosol za inhalaciju nikotina; oralni vaporizatori za pušače, duhanski proizvodi i zamjene za duhan; artikli za pušače elektronskih cigareta; dijelovi i oprema za navedene proizvode iz klase 34; uređaji za gašenje cigareta i cigara koje se zagrijavaju i duhanskih štapića koji se zagrijavaju; punjive elektronske kutije za cigarete.

---

---

(210) **BAZ2123228A** (220) 24/02/2021

(442) 31/12/2021

(732) **Wells Enterprises, Inc.**

**One Blue Bunny Drive, Le Mars, Iowa 51031, US**

(740) Živko Mijatović & Partners d.o.o.

(540)

## HALO TOP

(511)

30 Smrznuti konditorski proizvodi; sladoledi; smjese za sladoled; elastičarska krema; smrznute elastičarske kreme; smrznuti jogurt; slastice od zamrznutog jogurta; smjese za smrznuti jogurt; osnove za pravljenje mliječnih frapea [arome]; frapeji od sladoleda.

---

---

(210) **BAZ2123235A** (220) 26/02/2021

(442) 31/12/2021

(732) **Apatinska Pivara Apatin d.o.o.**

**Trg oslobođenja br. 5, RS-25260 Apatin, RS**

(740) Nedim Krilić

(591) bijela, crna, crvena

(540)

(531) 27.5,29.1

(511)

32 Piva, stout, lager (piva sa donjom fermentacijom ili piva donjeg vrenja), tamna piva (porter) i svijetla piva, ale piva (piva sa gornjom fermentacijom ili piva gornjeg vrenja); mineralne i gazirane vode i druga bezalkoholna pića; voćni napitci i voćni sokovi; sirupi i drugi preparati za pripremanje pića.



---

---

(210) **BAZ2123237A** (220) 02/03/2021

(442) 31/12/2021

(732) **NOBEL LIJEK d.o.o.**

**Hasiba Brankovića 9, 71000 Sarajevo,  
BA**

(740) STAM d.o.o.

(540)

**Gribex**

(511)

5 Farmaceutski proizvodi.

---

---

(210) **BAZ2123238A** (220) 03/03/2021

(442) 31/12/2021

(732) **CHINA UNIONPAY CO., LTD.**

**498 Guoshoujing Road, Pudong,  
Shanghai, 201203 China, CN**

(740) STAM d.o.o.

(540)

**UPI**

(531) 27.5

(511)

9 Kompjuterski hardver; interfejsi za računare; računarski softver, snimljeni; računarski softver za šifrovanje; softver koji se može preuzeti za generisanje kriptografskih ključeva za prijem, trošenje i razmenu kriptovaluta; kompjuterski softver koji se koristi u elektronskoj autentifikaciji sertifikata u bankarskim transakcijama; kompjuterski softver koji se koristi pri digitalnom potpisivanju; kompjuterski softver koji se koristi pri sigurnosnom skladištenju podataka, vraćanju (dobijanju natrag) podatak i prenosu poverljivih informacija koje koriste banke i finansijske institucije; snimljeni kompjuterski softver koji se koristi u sistemu međubankarske razmene informacija o bankarskim karticama; aparati za obradu podataka; elektronske publikacije koje se mogu preuzimati; elektronske table za obaveštenja; mikroprocesori; monitori [kompjuterska oprema]; štampači za računare; skeneri [oprema za obradu podataka]; čitači bar-kodova; kompjuterski softver koji omogućava interakcije bankarskih kartica ili kartica sa integrisanim kolima sa

terminalima i čitačima kartica; elektronski uređaj za čitanje kartica ili podataka skladištenih u kompjuterskoj memoriji; kodirane magnetne kartice za zaduživanje, bankarske kartice, kreditne kartice, debitne kartice i platne kartice; kartice sa integrisanim kolima (pametne kartice); čitači kartica za očitavanje kodiranih magnetnih kartica ili kartica sa integrisanim kolima; elektronski uređaji za autentifikaciju koji se koriste da identifikuju kartice za zaduživanje, bankarske kartice, kreditne kartice, debitne kartice i platne kartice; računari za upravljanje podacima; brojači; indikatori količine; elektronski merači vremena; elektronske kase; izdavači karata i ulaznica; bankomati [atm]; pos terminali; mašine za automatsko brojanje i sortiranje novca; detektori falsifikovanog novca; aparati za očitavanje čekova; kontrolni indikatori nivoa goriva; procesori [centralna jedinica za obradu podataka]; kodirane magnetne kartice; operativni računarski programi, snimljeni; magnetne identifikacione kartice; optički čitači slova, simbola; magnetni dekoderi; aparati za proveru poštanskih maraka; elektronski terminali za izdavanje listića igara na sreću; mašine za glasanje; elektronske etikete za proizvode; faksimil mašine; muzički automati koji se pokreću kovanicama [džuboks]; čitači elektronskih knjiga; identifikatori otiska prsta; aparati za prepoznavanje lica; hologrami; biometrijski skeneri za dužice oka (iris); biometrijski skeneri za mrežnjače oka; biometrijski skeneri; prikazivači otisaka prstiju; skeneri za otiske prstiju; interaktivni terminali sa ekranima osetljivim na dodir; programske aplikacije za pametne telefone koje se mogu preuzimati; oprema za čitanje kartica; kartice sa čipom; elektronske i magnetne identifikacione kartice za platne usluge; računarski terminali za bankarske svrhe; računarski terminali; mehanizmi za aparate koji se pokreću kovanicama; magnetni nosioci podataka; aparati za prenos zvuka; aparati za snimanje zvuka; aparati za reprodukovanje zvuka ili slike; elektronski novčanici koji se mogu preuzimati; uređaji za čitanje kreditnih kartica; uređaji za čitanje magnetno kodiranih kartica; elektronski čitači kartica; računarske softverske platforme, snimljene ili daunlodovane; sigurnosni tokeni [uređaji za kodiranje]; kartice sa integrisanim kolima [pametne kartice]; registar kase; elektronski ključevi kao daljinski upravljači; fluorescentni ekrani; naočare [optika].;

36 Osiguranje; posredovanje u osiguranju; usluge putnog osiguranja; usluge osiguranja; finansijske usluge; vođenje novčanih transakcija; usluge menjačnica; usluge u vezi nekretnina; usluge finansijskog posredovanja; finansijsko upravljanje; bankarske usluge; usluge obrade plaćanja; finansijske transakcije; usluge finansijskog ulaganja; vođenje finansijskih evidencija; elektronski prenos sredstava; usluge deviznog trgovanja i razmene; usluge elektronskog plaćanja; pružanje finansijskih usluga putem telefona, intemeta ili putem drugih elektronskih sredstava; finansijske usluge koje se odnose na izdavanje bankarskih kartica, kreditnih kartica, debitnih kartica, pretplatnih kartica; gotovinska plaćanja, verifikaciju čekova i unovčavanja čekova; usluge bankarskih kartica, usluge kreditnih kartica, usluge debitnih kartica, usluge pretplatnih kartica, usluge platnih kartica, usluge plaćanja gotovinom, usluge verifikacije čekova i usluge unovčavanja čekova; elektronske transakcije gotovinom; pružanje usluga finansijske podrške onlajn maloprodajnim uslugama, putem intemeta ili putem drugih elektronskih i digitalnih metoda; usluge autentifikacije i verifikacije čekova; usluge autentifikacije plaćanja i poravnanja; usluge verifikacije kreditnih i debitnih kartica; izdavanje i unovčavanje putnih čekova i vaučera; usluge elektronskog bankarstva; onlajn bankarstvo; kućno bankarstvo; pružanje finansijskih informacija; finansijske

konsultacije; usluge bankomata; finansijske usluge pri carinskom posredovanju; klirinški poslovi [finansije]; usluge onlajn plaćanja računa; finansijske analize; izdavanje kreditnih kartica; usluge finansiranja; upravljanje kreditnim rizikom; finansijske procene [osiguranje, bankarstvo, nekretnine]; procena nakita; posredovanje na berzi; usluge davanja garancije; prikupljanje priloga za dobrotvorne fondove; fiducijami poslovi; usluge zalagaonica; davanje popusta trećim licima u objektima kroz upotrebu članskih karti; investiranje kapitala; finansiranje zajmova; pružanje informacija o finansijama putem internet stranice; konsultacije o osiguranju; investiranje sredstava; finansijsko sponzorisavanje; finansijska istraživanja; grupno finansiranje; usluge plaćanja elektronskim novčanikom; procena umetničkih dela; upravljanje nepokretnostima.

(210) **BAZ2123240A** (220) 03/03/2021

(442) 31/12/2021

(300) 4679360

09/04/2020

FR

(732) **SANOFI PASTEUR INC.**

**One Discovery Drive, Swiftwater, PA  
18370, US**

(740) DR DIANA PROTIĆ TKALČIĆ &  
PARTNERS d.o.o.

(540)

**BEYFORTUS**

(511)

5 Vakcine.

(210) **BAZ2123241A** (220) 03/03/2021

(442) 31/12/2021

(300) 4679282

04/09/2020

FR

(732) **SANOFI PASTEUR INC.**

**One Discovery Drive, Swiftwater, PA  
18370, US**

(740) DR DIANA PROTIĆ TKALČIĆ &  
PARTNERS d.o.o.

(591)

(540)

**KAYRINFA**

(511)

5 Vakcine.

(210) **BAZ2123242A** (220) 03/03/2021

(442) 31/12/2021

(300) 4679376

04/09/2020

FR

(732) **SANOFI PASTEUR INC.**

**One Discovery Drive, Swiftwater, PA  
18370, US**

(740) DR DIANA PROTIĆ TKALČIĆ &  
PARTNERS d.o.o.

(540)

**HUGINFA**

(511)

5 Vakcine.

(210) **BAZ2123243A** (220) 03/03/2021

(442) 31/12/2021

(300) 4679372

04/09/2020

FR

(732) **SANOFI PASTEUR INC.**

**One Discovery Drive, Swiftwater, PA  
18370, US**

(740) DR DIANA PROTIĆ TKALČIĆ &  
PARTNERS d.o.o.

(540)

**RESNYRVA**

(511)

5 Vakcine.

(210) **BAZ2123244A** (220) 03/03/2021  
 (442) 31/12/2021  
 (732) **Space Exploration Technologies Corp.**  
**1 Rocket Road, Hawthorne, California**  
**90250, US**  
 (740) PETOŠEVIĆ d.o.o.  
 (540)

## STARLINK

(511)

9 Sateliti u znanstvene i komercijalne svrhe; oprema za primanje, obradu i prijenos glasa, videa, podataka i informacija putem telekomunikacija i bežičnih signala, satelita i računala, a naročito, prijemnici, prijemnički moduli, modulatori, odašiljači, multiplekseri, kutije za dekodiranje, procesori podataka, integrirani krugovi; računalni operativni hardver i softver za upotrebu u gore navedenoj robi, satelitskim terminalima i satelitskim zemaljskim postajama.;

38 Usluge satelitske komunikacije i prijenosa; bežične širokopoljasne komunikacijske usluge; prijenos podataka, glasa i videa putem satelita; interaktivne satelitske komunikacijske usluge; dostava poruka elektroničkim prijenosom; pružanje telekomunikacijskih veza na Internet; usluge telekomunikacijskih pristupnika; pružanje brzog bežičnog pristupa Internetu; pružanje višekorisničkog pristupa Internetu, globalnim računalnim mrežama i elektroničkim komunikacijskim mrežama; pružanje pristupa globalnim informacijskim mrežama; telekomunikacijske usluge putem satelita; pružanje web stranice koja sadrži informacije na polju satelitskih komunikacija; pružanje web stranice koja sadrži informacije na polju pristupa Internetu putem satelita; pružanje pristupa elektroničkim bazama podataka i online informacijama za upotrebu u vraćanju satelitskih podataka, snimaka i mjerenja; usluge satelitske fotografije.;

42 Usluge istraživanja i razvoja na polju satelitskih komunikacija; konzultantske usluge na polju satelitskih komunikacija; inženjerske usluge na polju satelitskih komunikacija; znanstvene i tehnološke usluge, a naročito, istraživanje, analiza i nadzor podataka prikupljenih pomoću udaljenih senzora i satelita; usluge daljinskog opažanja, a naročito, vazdušnog nadziranja zraka pomoću satelita.

(210) **BAZ2123245A** (220) 04/03/2021  
 (442) 31/12/2021  
 (732) **NOBEL LIJEK d.o.o.**  
**Hasiba Brankovića 9, 71000 Sarajevo,**  
**BA**  
 (740) STAM d.o.o.  
 (540)

## Gribex Cold&Flu

(511)

5 Farmaceutski proizvodi.

(210) **BAZ2123247A** (220) 04/03/2021  
 (442) 31/12/2021  
 (732) **COMPASS TRADE d.o.o., BA**  
 (540)



(531) 5.3,26.4,27.5,29.1

(511)

29 Meso, riba, živina i divljač; mesni ekstrakti; konzervisano, zamrznuto, sušeno i kuhano voće i povrće; želei, džemovi, kompoti; jaja; mlijeko, sir, puter, jogurt i drugi mliječni proizvodi; ulja i masti za ishranu.

(210) **BAZ2123248A** (220) 05/03/2021  
 (442) 31/12/2021  
 (732) **Novartis AG 4002 Basel, CH**  
 (740) "MSA IP" vl. Dževad Ćoralić  
 (540)

## AIRTIYO

(511)

5 Farmaceutski preparati za prevenciju i liječenje bolesti i poremećaja respiratornog sistema.

(210) **BAZ2123249A** (220) 05/03/2021  
 (442) 31/12/2021  
 (300) 18305847  
 11/09/2020  
 EM  
 (732) **SANOFI PASTEUR INC.**  
**One Discovery Drive, Swiftwater, PA**  
**18370, US**  
 (740) DR DIANA PROTIĆ TKALČIĆ &  
 PARTNERS d.o.o.  
 (540)

## VIDPREVTYN

(511)

5 Vakcine.

(210) **BAZ2123250A** (220) 05/03/2021  
 (442) 31/12/2021  
 (300) 18305830  
 11/09/2020  
 EM

(732) **SANOFI PASTEUR INC.**  
**One Discovery Drive, Swiftwater, PA 18370, US**

(740) DR DIANA PROTIĆ TKALČIĆ & PARTNERS d.o.o.

(540)

## VYDNECT

(511)  
 5 Vakcine.

(210) **BAZ2123251A** (220) 05/03/2021  
 (442) 31/12/2021  
 (300) 18305841  
 11/09/2020  
 EM

(732) **SANOFI PASTEUR INC.**  
**One Discovery Drive, Swiftwater, PA 18370, US**

(740) DR DIANA PROTIĆ TKALČIĆ & PARTNERS d.o.o.

(540)

## VULTECVID

(511)  
 5 Vakcine.

(210) **BAZ2123252A** (220) 05/03/2021  
 (442) 31/12/2021  
 (300) 18304283  
 08/09/2020  
 EM

(732) **SANOFI PASTEUR INC.**  
**One Discovery Drive, Swiftwater, PA 18370, US**

(740) DR DIANA PROTIĆ TKALČIĆ & PARTNERS d.o.o.

(540)

## EMRANVID

(511)  
 5 Vakcine.

(210) **BAZ2123253A** (220) 05/03/2021  
 (442) 31/12/2021  
 (300) 18304273  
 08/09/2020  
 EM

(732) **SANOFI PASTEUR INC.**  
**One Discovery Drive, Swiftwater, PA 18370, US**

(740) DR DIANA PROTIĆ TKALČIĆ & PARTNERS d.o.o.

(540)

## PAXMYRNA

(511)  
 5 Vakcine.

(210) **BAZ2123254A** (220) 05/03/2021  
 (442) 31/12/2021  
 (300) 18304259  
 08/09/2002  
 EM

(732) **SANOFI PASTEUR INC.**  
**One Discovery Drive, Swiftwater, PA 18370, US**

(740) DR DIANA PROTIĆ TKALČIĆ & PARTNERS d.o.o.

(540)

## VIDMAREVE

(511)  
 5 Vakcine.

(210) **BAZ2123255A** (220) 08/03/2021  
 (442) 31/12/2021  
 (732) **KM Trade d.o.o. Visoko**

**Čaršijska bb, 71300 Visoko, BA**  
 (540)



(531) 27.5

(511)

13 Pištoljska municija, signalna municija.;

18 Bubreg torba torbica za pištolj transportne kutije za oružje transportne kutije za dronove.;

25 Majice, pantalone, taktičke rukavice, taktičke jakne.

(210) **BAZ2123256A** (220) 10/03/2021

(442) 31/12/2021

(732) **CHINA UNIONPAY CO., LTD.****498 Guoshoujing Road, Pudong,  
Shanghai, 201203 China, CN**

(740) PETOŠEVIĆ d.o.o. Sarajevo

(540)

## QuickPass

(511)

9 Računarski hardver; interfejsi za računare; snimljeni računarski softver; softver za šifrovanje; ključevi za šifrovanje (računarski softver); digitalni certifikati (računarski softver); digitalni potpisi (računarski softver); softver za sigurnu pohranu podataka i dohvata i prijenos korisničkih povjerljivih podataka koje koriste pojedinci i bankarske i finansijske ustanove; sistem za prebacivanje i razmjenu informacija o međubankarskim bankarskim karticama (snimljeni računarski softver); uređaji za obradu podataka; elektronske publikacije koje se mogu preuzimati; elektronske oglasne table; mikroprocesori; monitori (računarski hardver); štampači za upotrebu sa računarima; skeneri (oprema za obradu podataka); čitači bar kodova; računarski softver dizajniran da bankarskim karticama ili pametnim karticama omogući interakciju sa terminalima i čitačima kartica; elektronski uređaji za čitanje kartica i čitanje informacija koje su pohranjene u računarskim čipovima; magnetne kodirane kartice s odgodom plaćanja, bankarske kartice, kreditne kartice, debitne kartice i kartice za plaćanje; čitač kartica za magnetno kodirane kartice i kartice koje sadrže čip integrisanog kola; elektronski verifikacioni uređaji za verifikaciju autentičnosti kartica s odgodom plaćanja, bankovnih kartica, kreditnih kartica, debitnih kartica i kartica za plaćanje; računarski uređaj za upravljanje podacima; brojači; indikatori količine; uređaji za snimanje vremena; uređaji za izdavanje karata; automatske kase; terminali na prodajnom mjestu (POS); mašine za brojanje i sortiranje novca; detektori lažnih kovanica; ček rekorder; samoregulacione benzinske pumpe regulisane računarskim programom; centralne procesne jedinice (procesori); kodirane magnetne kartice; snimljeni operativni programi na računaru; magnetne lične karte; čitači optičkih znakova; magnetni dekoderi; uređaji za kontrolu frankiranja; računari koji služe za nasumični odabir nagradnih dobitnih brojeva (ernie); mašine za glasanje; elektroničke etikete za robu; telefaks mašine; muzički automati koji rade uz pomoć kovanog novca (džuboksi); čitači elektronskih knjiga; uređaji za provjeru linija na rukama; oprema za prepoznavanje lica; hologrami; skener za biološku identifikaciju dužice oka; skener za biološku identifikaciju očne mrežnjače; skener za biološku identifikaciju; prikazivači otisaka prstiju;

skeneri otiska prsta; interaktivni terminal ekrana osjetljivog na dodir; aplikacije za mobilne telefone koje se mogu preuzimati; čitači kartica; čip kartice; elektronske i magnetne identifikacione kartice za platne usluge; računarski terminali za banke; računarski terminali; mehanizam za aparate koji se pokreću kovanicama; magnetni mediji za podatke; uređaji za prijenos zvuka; uređaji za snimanje zvuka; aparati za reprodukciju zvuka; uređaji za snimanje, prijenos ili reprodukciju zvuka ili slike; elektronski novčanici koji se mogu preuzimati; čitači kartica za kreditne kartice; čitači kartica sa magnetnim kodiranjem; čitači elektronskih kartica; snimljene ili preuzete računarske softverske platforme; sigurnosni (tokeni) znakovi (uređaji za šifrovanje); kartice sa integrisanim kolom (pametne kartice); kase; elektronski privjesci za ključeve koji su uređaji za daljinsko upravljanje; fluorescentni ekrani; naočare.;

36 Usluge osiguranja; usluge posredovanja u osiguranju; usluge putničkog osiguranja; usluge ugovaranja osiguranja; finansijske usluge; usluge trgovanja valutama; usluge mjenjačnica; usluge posredovanja u prometu nekretninama; usluge finansijskog posredovanja; usluge finansijskog upravljanja; bankarske usluge; usluge obrade plaćanja; usluge finansijske razmjene; usluge finansijskog investiranja; usluge vođenja finansijske evidencije; usluge elektronskog transfera sredstava; usluge zamjene valuta; usluge elektronskog plaćanja; finansijske usluge koje se pružaju putem telefona i Interneta ili drugih elektronskih sredstava; finansijske usluge u vezi sa bankarskim karticama, kreditnim karticama, debitnim karticama, pretplatnim karticama, isplatom gotovine, verifikacijom čeka i unovčavanjem čekova; usluge obrade plaćanja bankarskim karticama, usluge obrade plaćanja kreditnim karticama, usluge obrade plaćanja debitnim karticama, usluge obrade plaćanja pretplatnim karticama, usluge obrade plaćanja karticama s odgodom plaćanja, usluge obrade plaćanja gotovinom, usluge verifikacije čekova i usluge unovčavanja čekova; usluge obrade elektronskih gotovinskih transakcija; usluge obrade finansijskog plaćanja za podršku maloprodajnim uslugama koje se pružaju online, putem mreža ili ostalih elektronskih sredstava koristeći elektronski digitalizovane informacije; usluge autentifikacije i verifikacije platnih transakcija; usluge autorizacije plaćanja i poravnanja plaćanja; usluge verifikacija kreditnih i debitnih kartica; izdavanje i otkup putničkih čekova i putnih vaučera; usluge elektronskog bankarstva; usluge Internet bankarstva; usluge kućnog bankarstva; usluge finansijskog informisanja; usluge finansijskog savjetovanja; usluge automatizovanih brojača novca; usluge prodajnih mjesta i mjesta za vršenje transakcija; usluge finansijskog kliringa; usluge plaćanja računa koje se pružaju putem web stranica; usluge finansijskih analiza; usluge izdavanja kreditnih kartica; usluge finansiranja; usluge istrage u vezi sa kreditnim karticama; usluge finansijske procjene (osiguranje, bankarstvo, nekretnine); usluge procjene nakita; usluge posredovanja; usluge davanja garancija; usluge prikupljanja sredstava u dobrotvorne svrhe; usluge starateljstva; usluge zalagaonica; davanje popusta u sudjelujućim ustanovama drugih korištenjem članske iskaznice; usluge kapitalnih investicija; usluge zajmova (finansiranje); usluge pružanja finansijskih informacija putem web stranice; usluge savjetovanja u osiguranju; usluge investiranja fondova; usluge finansijskog sponzorstva; usluge finansijskog istraživanja; usluge grupnog finansiranja; usluge plaćanja putem elektronskog novčanika; usluge procjene vrijednosti umjetničkih djela; usluge upravljanja nekretninama; carinske usluge finansijskog posredovanja.



- (210) **BAZ2123258A** (220) 10/03/2021  
 (442) 31/12/2021  
 (300) 106666  
 11/09/2020  
 TR  
 (732) **Reckitt Benckiser Finish B.V.**  
**Siriusdreef 14, 2132 WT Hoofddorp,**  
**NL**  
 (740) "ŽIVKO MIJATOVIĆ & PARTNERS"  
 d.o.o. Sarajevo  
 (540)

## FINISH POWER

- (511)  
 3 Pripravci za pranje posuđa; deterdženti za pranje posuđa; preparati za izbjeljivanje i ostale supstance za pranje posuđa; sredstva za čišćenje, osvježavanje i dezodoriranje perilice posuđa; sredstva za ispiranje za perilice posuđa; deterdženti za pranje posuđa u krutom, tekućem ili obliku gela; preparati za poliranje kuhinje i staklenog posuđa; preparati za čišćenje, poliranje, odmašćivanje i struganje za pranje posuđa; preparati za dekalifikaciju i uklanjanje kamenca za upotrebu u domaćinstvu; preparati za uklanjanje mrlja, svi prethodno navedeni proizvodi sa ili bez dezinfekcijske komponente.

- (210) **BAZ2123259A** (220) 10/03/2021  
 (442) 31/12/2021  
 (732) **THE COCA-COLA COMPANY**  
**One Coca-Cola Plaza, Atlanta, Georgia**  
**30313, US**  
 (740) Živko Mijatović & Partners d.o.o.  
 (540)



- (531) 2.1,24.17,26.11,26.13,27.5  
 (511)

9 Softverska aplikacija koja se može preuzeti, za maloprodaju robe; softverska aplikacija koja se može preuzeti, za elektroničku obradu plaćanja i primitaka.;

35 Usluge maloprodaje koje se pružaju putem globalne računalne mreže; kompjuterizirane usluge pretraživanja, usluge naručivanja i distribucije u online maloprodaji i veleprodaji; organizacija i predstavljanje proizvoda za treća lica; usluge poslovnog posredovanja kod prodaje i kupovine proizvoda; promocija prodaje za treća lica; reklamiranje trećih lica putem online elektronske komunikacijske mreže; pružanje baza podataka sa proizvodima trećih lica koje se mogu pretraživati online; usluge poslovnog posredovanja kod prodaje i kupovine roba; usluge trgovine na malo koje se pružaju putem globalne računalne mreže; online narudžbe računara; programi lojalnosti potrošača; usluge online naručivanja.

- (210) **BAZ2123260A** (220) 10/03/2021  
 (442) 31/12/2021  
 (300) 106678  
 11/09/2020  
 TR  
 (732) **Reckitt Benckiser Finish B.V.**  
**Siriusdreef 14, 2132 WT Hoofddorp,**  
**NL**  
 (740) Živko Mijatović & Partners d.o.o.  
 (540)

## FINISH ULTIMATE

- (511)  
 3 Pripravci za pranje posuđa; deterdženti za pranje posuđa; preparati za izbjeljivanje i ostale supstance za pranje posuđa; sredstva za čišćenje, osvježavanje i dezodoriranje perilice posuđa; sredstva za ispiranje za perilice posuđa; deterdženti za pranje posuđa u krutom, tekućem ili obliku gela; preparati za poliranje kuhinje i staklenog posuđa; preparati za čišćenje, poliranje, odmašćivanje i struganje za pranje posuđa; preparati za dekalifikaciju i uklanjanje kamenca za upotrebu u domaćinstvu; preparati za uklanjanje mrlja, svi prethodno navedeni proizvodi sa ili bez dezinfekcijske komponente.



(210) **BAZ2123261A** (220) 10/03/2021  
 (442) 31/12/2021  
 (732) **THE COCA-COLA COMPANY**  
**One Coca Cola Plaza, Atlanta, Georgia**  
**30301, US**  
 (740) Živko Mijatović & Partners d.o.o.  
 (591) nijanse plave  
 (540)



(531) 2.1,24.17,26.11,26.13

(511)

36 Osiguranje; finansijski poslovi; monetarni poslovi; upravljanje nekretninama; usluge plaćanja e-novčanikom; usluge elektroničkog plaćanja i usluge transfera novčanih sredstava; usluge elektroničkih komercijalnih plaćanja, elektronska obrada plaćanja prilikom kupovine robe i usluga putem globalne kompjuterske mreže; obrada plaćanja kreditnim karticama; obrada plaćanja debitnim karticama; upravljanje finansijama; savjetovanje o finansijskim pitanjima; prenos novčanih sredstava elektroničkim putem; pružanje finansijskih informacija; pružanje informacija o financijama putem web-stranice; usluge prenosa valuta; usluge plaćanja računa; usluge plaćanja računa putem web stranice.

(210) **BAZ2123262A** (220) 10/03/2021  
 (442) 31/12/2021  
 (732) **PUBLIC JOINT STOCK COMPANY**  
**GAZPROM NEFT**  
**Pochtamtskaya ulitsa, dom 3-5, liter A,**  
**ch.pom. 1N, 190000 St. Petersburg, RU**  
 (740) Živko Mijatović & Partners d.o.o.  
 (591) siva, zelena  
 (540)



(531) 5.3,27.5,29.1

(511)

1 Hemijski proizvodi i komponente namijenjeni upotrebi u industrijske i znanstvene svrhe te u industriji nafte i plina, u proizvodnji motornih ulja, maziva i goriva; antioksidansi za upotrebu u proizvodnji; tenzioaktivni agensi; proizvodi za disperziju ulja; hemijski aditivi za ulja; tekućine za hidraulične krugove; tekućine za servouređaje; tekućina za kočnice; tekućine za automatske prenose; transmisijsko ulje; proizvodi za olakšavanje vađenja iz kalupa; hemikalije za separaciju ulja; hemikalije za pročišćavanje ulja; aditivi, aditivi za benzin i aditivi, aditivi za motorna goriva; hemijski aditivi za gorivo; punila u obliku paste za popravke karoserija automobila; uljni cement (kit); sintetički materijali za upijanje ulja; smjese za popravak zračnica (unutrašnjih guma); sredstva protiv smrzavanja (antifriz); hemikalije za proizvodnju emajla, osim pigmenata; hemikalije za sprečavanje kondenzacije; plastifikatori (omekšivači); katalizatori; hemikalije za industriju; mastika za autogume; korozivni proizvodi; sredstva za odmašćivanje za upotrebu u proizvodnim postupcima; tvari za uklanjanje laka; destilirana voda; zamućivači emajla; zamućivači stakla; hemikalije za matiranje emajla; kočione tekućine; hemijski preparati za lemljenje; pripravci protiv vrenja za rashladna sredstva za motore; rashladne tekućine za motore vozila; hemikalije za ispiranje radijatora; staklarski kit; ljepljive tvari za industriju; smole (ljepila) za industrijske potrebe; otapala za lakove.;

2 Boje, lakovi, glazure; zaštite od hrđe; boje; glazure (boje, lakovi); primeri (osnovni premazi); uzorci boja za bojenje zidova za višekratnu upotrebu; protupožarni premazi; bitumenski lak; lakovi za brončiranje (tamnjenje); lak od kopala; trake za zaštitu od korozije; ulja za zaštitu od hrđe; mastika (prirodna smola); pigmenti; premazi (boje); temeljni premazi za šasiju vozila; antivegetativne boje (boje protiv obraštanja); sredstva za zaštitu od korozije; zaštitni preparati za metal; sredstva za bajcanje; razrjeđivači za boje; razrjeđivači za lakove; zgušnjivači boje; desikanti (sredstva za isušivanje) za boje; masti protiv hrđe; preparati protiv tamnjenja metala; preparati za zaštitu od hrđe; fiksatori (firnisi); emajli (firnisi).;

4 Industrijska ulja i masti, vosak; sredstva za podmazivanje; smjese za upijanje, vlaženje i vezanje prašine; goriva i rasvjetne tvari; svijeće i fitilji za rasvjetu; antracit; benzin;

gorivo od biomase; drveni briketi; briketi za ogrijev; vazelin za industrijske potrebe; benzin; gorivi plin; proizvodni plin; zapaljivi kruti plinovi; gorivo; suha maziva na bazi grafita; aditivi, nekemijski, za pogonska goriva; papirnate trake za potpalu; rezne tekućine; masti za konzerviranje kože; masti za kožne proizvode; masti za obuću; loj; industrijske masti; kerozin; iverje za potpalu; mazut; loživo ulje; ulja za konzerviranje kože; ulja za boje; ulja za podmazivanje; industrijska ulja; ulje za vlaženje; motorno ulje; nafta; sirovi ili rafinirani petroleji; svjetiljke (svijeće); olein; parafin; sredstva protiv proklizavanja pogonskog remenja; pripravci za uklanjanje prašine; ugljeni prah (gorivo); upaljači za vatru; mirisne svijeće; svijeće; masti za podmazivanje; mast za remenje; smjese vaporiziranih goriva; alkohol (kao gorivo); metilirani etil-alkohol; stearin; benzensko gorivo; dizel-gorivo; gorivo od ksilena; mineralna goriva; tekuća pogonska goriva; goriva na bazi alkohola; treset (gorivo); briketi od treseta (gorivo); kresivo; lignit; drveni ugljen (ogrijev); ugljen; briketi od uglja; fitilji za lampe; fitilji za svijeće; električna energija; etanol [gorivo]; drvene strugotine za dimljenje i roštiljanje; tekućine za upaljače za ugljen; benzin za automobile; nehemijski aditivi za ulja, naftu, naftne derivate, sredstva za podmazivanje i gorivo; vodik za upotrebu kao gorivo; motorna ulja, ulja za pogone/prijenose/zupčanike, ulja za automatske diferencijale; likveficirani naftni plin (uključujući propan, butan, etan);

9 Kodirane kartice vjernosti; kartice sa integriranim krugovima (pametne kartice); optički nosači podataka; magnetni nosači podataka; kodirane kartice za otključavanje; kodirane akumulativne kartice; magnetne platne kartice, kartice s mikroprocesorom; kodirane platne kartice s pohranjenim iznosom; kodirane kartice sa založenim limitom; kodirane štedne kartice; kartice vjernosti, šifrirane, s magnetskom trakom, uključujući i iste kartice sa čipom; kodirane plastične kartice s magnetskom trakom, s mogućnošću beskontaktnog plaćanja, uključujući i iste kartice sa čipom; plastične kartice s magnetskom trakom; plastične kartice s magnetskom trakom i čipom; plastične kartice s magnetskom trakom, čipom i barkodom; štedne kartice s magnetskom trakom; štedne kartice s magnetnom trakom i barkodom; kartice vjernosti s magnetskom trakom; kartice vjernosti s magnetskom trakom i barkodom; kartice vjernosti s magnetskom trakom, čipom i barkodom; kartice vjernosti s magnetskom trakom i čipom.;

35 Oglašavanje (reklamiranje); iznajmljivanje reklamnih prostora; fakturisanje; predstavljanje proizvoda; pružanje poslovnih informacija; infonnisanje i savjetovanje potrošača u području odabira robe i usluga; usluge zapošljavanja osoba; savjeti o organizaciji i vođenju poslova; savjetovanje o organizovanju poslova; konsultacije u vezi vođenja poslova; savjetovanje u vezi sa rukovođenjem osobljem; stručne poslovne konsultacije; ciljani marketing; uređenje izloga; usluge dizajna reklamnog materijala; prezentacija robe putem svih medija u maloprodajne svrhe; maloprodaja proizvoda, farmaceutskih, veterinarskih, higijenskih proizvoda i medicinskih potrepština; promicanje prodaje za treće osobe; iznajmljivanje reklamnog materijala iznajmljivanje reklamnih panoa (reklamnih ploča); iznajmljivanje prodajnih automata; usluge iznajmljivanja štandova; objavljivanje reklamnih tekstova; distribucija reklamnih materijala; postavljanje plakata; poslovno informiranje; sistemiziran)e podataka u računalnu bazu podataka; usluge savjetovanja u vezi vođenja poslova; komercijalna administracija u vezi licenciranja proizvoda i usluga trećih osoba; poslovno upravljanje programima naknade troškova za druge; administracija

programa vjernosti kupaca; administrativna obrada narudžbi za kupovinu; odnosi s javnošću; usluge nabavke za treća lica (usluge kupovine proizvoda i usluga za druga poduzeća); usluge nabavke, naročito kupovina, goriva, vodika, prirodnog gasa i električne energije za treće osobe; organizacija i provođenje promidžbenih kampanja za promociju proizvoda; usluge maloprodaje i veleprodaje goriva, zapaljivih sredstava, vodika, prirodnog gasa i električne energije; usluge maloprodaje u vezi s benzinskim postajama i trgovinama koje se nalaze na benzinskim postajama; usluge trgovine mješovitom robom; prodaja proizvoda, hrane i pića u maloprodajnim trgovinama koje se nalaze na benzinskim postajama, kao i putem prodajnih automata i pultova za prodaju hrane za van; administrativne usluge u području poslovanja, naročito organizacija i upravljanje programima vjernosti kupaca; organizacija, rukovođenje i nadzor šema vjernosti kupaca; vođenje programa za lojalnost klijenata i poticajnih programa; upravljanje programima lojalnosti koji uključuju popuste ili poticaje; usluge istraživanja tržišta povezane s lojalnošću kupaca; promocija proizvoda i usluga trećih osoba korištenjem programa vjernosti za povlaštene kupce; promocija proizvoda i usluga trećih osoba korištenjem programa vjernosti, kao i kartice vjernosti; organiziranje programa vjernosti kupaca u komercijalne, promotivne ili reklamne svrhe; upravljanje programima nagrađivanja vjernosti; stimulacija, promocija prodaje proizvoda i usluga trećih lica pružanjem poticaja i koristi koje proizlaze iz upotrebe kreditnih, debitnih i platnih kartica, putem bežičnih mreža, mobilnih telekomunikacijskih uređaja ili globalne računalne mreže; upravljanje programima vjernosti i bonusnim programima putem bežičnih mreža; upravljanje komercijalnim programima povrata troškova za treća lica.;

37 Održavanje i popravak uređaja, sprava i instalacija koji proizvode energiju i električnu energiju; instalacija električne opreme i opreme za proizvodnju električne energije; instalacija, održavanje i popravak uslužnih uređaja, sprava i alata za opskrbu i distribuciju gorivom i plinom; popravak i održavanje plinskih uređaja, aparata i instalacija; obnavljanje istrošenih ili djelomično oštećenih motora; obnavljanje istrošenih ili djelomično oštećenih strojeva; protektiranje auto guma; vulkaniziranje auto guma (popravak); informacije o pitanjima u vezi s popravkom; pranje vozila; obrada protiv hrđe; zaštita od hrđe za vozila; održavanje vozila; poliranje vozila; usluge popravka pokvarenih vozila; iznajmljivanje instalacija za pranje automobila; iznajmljivanje uređaja za pranje automobila; iznajmljivanje uređaja za pranje automobila i pružanje informacija u vezi s navedenim; iznajmljivanje uređaja za čišćenje; radovi montaže plina i instalaterski radovi; održavanje i popravak motornih vozila; popravak pumpi; podmazivanje vozila; servisne stanice za motorna vozila (punjenje gorivom i održavanje); održavanje vozila na benzinskim pumpama; punjenje motornih vozila gorivom; dostava i opskrba benzinom, dizel gorivom, kisikom, vodom, tekućim plinskim gorivom i komprimiranim prirodnim plinom; usluge punjenja akumulatora vozila; usluge benzinskih pumpi; usluge automatskih stanica za punjenje goriva; usluge ukrašavanja automobila traticama; balansiranje guma; bojenje motornih vozila; podešavanje (ugađanje) motora za vozila; postavljanje, održavanje i popravak računalnog hardvera; postavljanje, održavanje i popravak strojeva; instaliranje i popravak grijne opreme; instaliranje i popravak alarmnih uređaja; instaliranje i popravak klimatizacijskih uređaja; instaliranje i popravak protupožarnih alarma; instaliranje i popravak električnih aparata; hemijsko čišćenje; čišćenje vozila; usluge hitnog popravka vozila; podizanje montažnih zgrada i struktura; održavanje zgrada i struktura te usluge popravka koje pružaju majstori.;

40 Obrada materijala; pružanje informacija o obradi materijala; prerada ulja i maziva; pružanje informacija u području obrade i prečišćavanja nafte i prirodnog plina.

- (210) **BAZ2123263A** (220) 10/03/2021  
 (442) 31/12/2021  
 (732) **THE COCA-COLA COMPANY**  
**One Coca Cola Plaza, Atlanta, Georgia**  
**30313, US**  
 (740) Živko Mijatović & Partners d.o.o.  
 (591) zelena, crna  
 (540)



- (531) 2.1,24.17,26.11,26.13,29.1  
 (511)

9 Softverska aplikacija koja se može preuzeti, za maloprodaju robe; softverska aplikacija koja se može preuzeti, za elektroničku obradu plaćanja i primitaka.; 35 Maloprodajne i veleprodajne usluge, pružene putem globalne računalne mreže, u vezi sa hranom, napitcima te proizvodima za ličnu higijenu i higijenu kućanstva; kompjuterizirane usluge online naručivanja za veleprodaju robe koja se odnosi na hranu, napitke i robu široke potrošnje; organizacija i predstavljanje proizvoda za treća lica; usluge poslovnog posredovanja kod prodaje i kupovine proizvoda između poduzeća; pružanje online baze podataka koja se može pretraživati u vezi sa proizvodima trećih lica za potrebe usluga promocije; usluge poslovnog posredovanja kod prodaje i kupovine roba između poduzeća; usluge online naručivanja; potrošački programi lojalnosti i programi lojalnosti između poduzeća; sastavljanje indeksa informacija u komercijalne svrhe.

- (210) **BAZ2123264A** (220) 10/03/2021  
 (442) 31/12/2021  
 (732) **PUBLIC JOINT STOCK COMPANY**  
**GAZPROM NEFT**  
**Pochtamtskaya ulitsa, dom 3-5, liter A,**  
**ch.pom. 1N, 190000 St. Petersburg, RU**  
 (740) Živko Mijatović & Partners d.o.o.  
 (591) siva, zelena  
 (540)



- (531) 5.3,27.5,29.1  
 (511)

1 Hemijski proizvodi i komponente namijenjeni upotrebi u industrijske i znanstvene svrhe te u industriji nafte i plina, u proizvodnji motornih ulja, maziva i goriva; antioksidansi za upotrebu u proizvodnji; tenzioaktivni agensi; proizvodi za disperziju ulja; hemijski aditivi za ulja; tekućine za hidraulične krugove; tekućine za servouređaje; tekućina za kočnice; tekućine za automatske prenose; transmisijsko ulje; proizvodi za olakšavanje vađenja iz kalupa; hemikalije za separaciju ulja; hemikalije za pročišćavanje ulja; aditivi, aditivi za benzin i aditivi, aditivi za motorna goriva; hemijski aditivi za gorivo; punila u obliku paste za popravke karoserija automobila; uljni cement (kit); sintetički materijali za upijanje ulja; smjese za popravak zračnica (unutrašnjih guma); sredstva protiv smrzavanja (antifriz); hemikalije za proizvodnju emajla, osim pigmenata; hemikalije za sprečavanje kondenzacije; plastifikatori (omekšivači); katalizatori; hemikalije za industriju; mastika za autogume; korozivni proizvodi; sredstva za odmašćivanje za upotrebu u proizvodnim postupcima; tvari za uklanjanje laka; destilirana voda; zamućivači emajla; zamućivači stakla; hemikalije za matiranje emajla; kočione tekućine; hemijski preparati za lemljenje; pripravci protiv vrenja za rashladna sredstva za motore; rashladne tekućine za motore vozila; hemikalije za ispiranje radijatora; staklarski kit; ljepljive tvari za industriju; smole (ljepila) za industrijske potrebe; otapala za lakove.;

2 Boje, lakovi, glazure; zaštite od hrđe; boje; glazure (boje, lakovi); primeri (osnovni premazi); uzorci boja za bojenje zidova za višekratnu upotrebu; protupožarni premazi; bitumenski lak; lakovi za brončiranje (tamnjenje); lak od kopala; trake za zaštitu od korozije; ulja za zaštitu od hrđe; mastika (prirodna smola); pigmenti; premazi (boje); temeljni premazi za šasiju vozila; antivegetativne boje (boje protiv obraštanja); sredstva za zaštitu od korozije; zaštitni preparati za metal; sredstva za bajcanje; razrjeđivači za boje; razrjeđivači za lakove; zgušnjivači boje; desikanti (sredstva za isušivanje) za boje; masti protiv hrđe; preparati protiv tamnjenja metala; preparati za zaštitu od hrđe; fiksatori (firnisi); emajli (firnisi).;

4 Industrijska ulja i masti, vosak; sredstva za podmazivanje; smjese za upijanje, vlaženje i vezanje prašine; goriva i rasvjetne tvari; svijeće i fitilji za rasvjetu; antracit; benzin; gorivo od biomase; drveni briketi; briketi za ogrijev; vazelin za industrijske potrebe; benzin; gorivi plin; proizvodni plin; zapaljivi kruti plinovi; gorivo; suha maziva na bazi grafita; aditivi, nekemijski, za pogonska goriva; papirnate trake za potpalu; rezne tekućine; masti za konzerviranje kože; masti za kožne proizvode; masti za obuću; loj; industrijske masti; kerozin; iverje za potpalu; mazut; loživo ulje; ulja za konzerviranje kože; ulja za boje; ulja za podmazivanje; industrijska ulja; ulje za vlaženje; motorno ulje; nafta; sirovi ili rafinirani petrolej; svjetiljke (svijeće); olein; parafin; sredstva protiv proklizavanja pogonskog remenja; pripravci za uklanjanje prašine; ugljeni prah (gorivo); upaljači za vatru; mirisne svijeće; svijeće; masti za podmazivanje; mast za remenje; smjese vaporiziranih goriva; alkohol (kao gorivo); metilirani etil-alkohol; stearin; benzensko gorivo; dizel-gorivo; gorivo od ksilena; mineralna goriva; tekuća pogonska goriva; goriva na bazi alkohola; treset (gorivo); briketi od treseta (gorivo); kresivo; lignit; drveni ugljen (ogrijev); ugljen; briketi od uglja; fitilji za lampe; fitilji za svijeće; električna energija; etanol [gorivo]; drvene strugotine za dimljenje i roštiljanje; tekućine za upaljače za ugljen; benzin za automobile; nehemijski aditivi za ulja, naftu, naftne derivate, sredstva za podmazivanje i gorivo; vodik za upotrebu kao gorivo; motorna ulja, ulja za pogone/prijenose/zupčanike, ulja za automatske diferencijale;

likveficirani naftni plin (uključujući propan, butan, etan);

9 Kodirane kartice vjernosti; kartice sa integriranim krugovima (pametne kartice); optički nosači podataka; magnetni nosači podataka; kodirane kartice za otključavanje; kodirane akumulativne kartice; magnetne platne kartice, kartice s mikroprocesorom; kodirane platne kartice s pohranjenim iznosom; kodirane kartice sa založenim limitom; kodirane štedne kartice; kartice vjernosti, šifrirane, s magnetskom trakom, uključujući i iste kartice sa čipom; kodirane plastične kartice s magnetskom trakom, s mogućnošću beskontaktnog plaćanja, uključujući i iste kartice sa čipom; plastične kartice s magnetskom trakom; plastične kartice s magnetskom trakom i čipom; plastične kartice s magnetskom trakom, čipom i barkodom; štedne kartice s magnetskom trakom; štedne kartice s magnetnom trakom i barkodom; kartice vjernosti s magnetskom trakom; kartice vjernosti s magnetskom trakom i barkodom; kartice vjernosti s magnetskom trakom, čipom i barkodom; kartice vjernosti s magnetskom trakom i čipom.;

35 Oglašavanje (reklamiranje); iznajmljivanje reklamnih prostora; fakturisanje; predstavljanje proizvoda; pružanje poslovnih informacija; informisanje i savjetovanje potrošača u području odabira robe i usluga; usluge zapošljavanja osoba; savjeti o organizaciji i vođenju poslova; savjetovanje o organizovanju poslova; konsultacije u vezi vođenja poslova; savjetovanje u vezi sa rukovođenjem osobljem; stručne poslovne konsultacije; ciljani marketing; uređenje izloga; usluge dizajna reklamnog materijala; prezentacija robe putem svih medija u maloprodajne svrhe; maloprodaja proizvoda, farmaceutskih, veterinarskih, higijenskih proizvoda i medicinskih potrepština; promicanje prodaje za treće osobe; iznajmljivanje reklamnog materijala iznajmljivanje reklamnih panoa (reklamnih ploča); iznajmljivanje prodajnih automata; usluge iznajmljivanja štandova; objavljivanje reklamnih tekstova; distribucija reklamnih materijala; postavljanje plakata; poslovno informiranje; sistematiziranje podataka u računalnu bazu podataka; usluge savjetovanja u vezi vođenja poslova; komercijalna administracija u vezi licenciranja proizvoda i usluga trećih osoba; poslovno upravljanje programima naknade troškova za druge; administracija programa vjernosti kupaca; administrativna obrada narudžbi za kupovinu; odnosi s javnošću; usluge nabavke za treća lica (usluge kupovine proizvoda i usluga za druga poduzeća); usluge nabavke, naročito kupovina, goriva, vodika, prirodnog gasa i električne energije za treće osobe; organizacija i provođenje promidžbenih kampanja za promociju proizvoda; usluge maloprodaje i veleprodaje goriva, zapaljivih sredstava, vodika, prirodnog gasa i električne energije; usluge maloprodaje u vezi s benzinskim postajama i trgovinama koje se nalaze na benzinskim postajama; usluge trgovine mješovitom robom; prodaja proizvoda, hrane i pića u maloprodajnim trgovinama koje se nalaze na benzinskim postajama, kao i putem prodajnih automata i pultova za prodaju hrane za van; administrativne usluge u području poslovanja, naročito organizacija i upravljanje programima vjernosti kupaca; organizacija, rukovođenje i nadzor šema vjernosti kupaca; vođenje programa za lojalnost klijenata i poticajnih programa; upravljanje programima lojalnosti koji uključuju popuste ili poticaje; usluge istraživanja tržišta povezane s lojalnošću kupaca; promocija proizvoda i usluga trećih osoba korištenjem programa vjernosti za povlaštene kupce; promocija proizvoda i usluga trećih osoba korištenjem programa vjernosti, kao i kartice vjernosti; organiziranje programa vjernosti kupaca u komercijalne, promotivne

ili reklamne svrhe; upravljanje programima nagrađivanja vjernosti; stimulacija, promocija prodaje proizvoda i usluga trećih lica pružanjem poticaja i koristi koje proizlaze iz upotrebe kreditnih, debitnih i platnih kartica, putem bežičnih mreža, mobilnih telekomunikacijskih uređaja ili globalne računalne mreže; upravljanje programima vjernosti i bonusnim programima putem bežičnih mreža; upravljanje komercijalnim programima povrata troškova za treća lica.;

37 Održavanje i popravak uređaja, sprava i instalacija koji proizvode energiju i električnu energiju; instalacija električne opreme i opreme za proizvodnju električne energije; instalacija, održavanje i popravak uslužnih uređaja, sprava i alata za opskrbu i distribuciju gorivom i plinom; popravak i održavanje plinskih uređaja, aparata i instalacija; obnavljanje istrošenih ili djelomično oštećenih motora; obnavljanje istrošenih ili djelomično oštećenih strojeva; protektiranje auto guma; vulkaniziranje auto guma (popravak); informacije o pitanjima u vezi s popravkom; pranje vozila; obrada protiv hrđe; zaštita od hrđe za vozila; održavanje vozila; poliranje vozila; usluge popravka pokvarenih vozila; iznajmljivanje instalacija za pranje automobila; iznajmljivanje uređaja za pranje automobila; iznajmljivanje uređaja za pranje automobila i pružanje informacija u vezi s navedenim; iznajmljivanje uređaja za čišćenje; radovi montaže plina i instalaterski radovi; održavanje i popravak motornih vozila; popravak pumpi; podmazivanje vozila; servisne stanice za motorna vozila (punjenje gorivom i održavanje); održavanje vozila na benzinskim pumpama; punjenje motornih vozila gorivom; dostava i opskrba benzinom, dizel gorivom, kisikom, vodom, tekućim plinskim gorivom i komprimiranim prirodnim plinom; usluge punjenja akumulatora vozila; usluge benzinskih pumpi; usluge automatskih stanica za punjenje goriva; usluge ukrašavanja automobila trakicama; balansiranje guma; bojenje motornih vozila; podešavanje (ugađanje) motora za vozila; postavljanje, održavanje i popravak računalnog hardvera; postavljanje, održavanje i popravak strojeva; instaliranje i popravak grijne opreme; instaliranje i popravak alarmnih uređaja; instaliranje i popravak klimatizacijskih uređaja; instaliranje i popravak protupožarnih alarma; instaliranje i popravak električnih aparata; hemijsko čišćenje; čišćenje vozila; usluge hitnog popravka vozila; podizanje montažnih zgrada i struktura; održavanje zgrada i struktura te usluge popravka koje pružaju majstori.;

40 Obrada materijala; pružanje informacija o obradi materijala; prerada ulja i maziva; pružanje informacija u području obrade i prečišćavanja nafte i prirodnog plina.



(210) **BAZ2123266A** (220) 10/03/2021

(442) 31/12/2021

(732) **Dioničko društvo BH Telecom Sarajevo**  
**Franca Lehara br. 7, Sarajevo, BA**

(591) narandžasta

(540)



(531) 24.17,27.5,29.1

(511)

9 Električne i elektronske telekomunikacijski uređaji, telefonski i komunikacijski aparati i instrumenti, aparati i instrumenti za komunikaciju podacima; aparati i instrumenti za procesiranje, prijenos, pohranjivanje, sakupljanje, primanje i pristup podacima u obliku kodiranih podataka, teksta, audio, grafičkih prikaza ili videa ili kombinacija ovih formata; aparati za procesiranje slika, instrumenti i oprema; fotografski aparati; modemi; kodirane kartice; pametne kartice; hologrami; mediji za pohranjivanje informacija, podataka, slika i zvuka; prazne i predhodno nasnimljene magnetske kartice; kartice koje sadrže mikroprocesore; čip kartice; elektronske identifikacijske kartice; telefonske kartice; telefonske kreditne kartice; kreditne kartice; debitne kartice; kartice za elektronske igre dizajnirane za upotrebu sa telefonima; magnetski, digitalni i optički nosači podataka; magnetski, digitalni i optički mediji za snimanje i pohranjivanje podataka (prazni i predhodno nasnimljeni); kompjuterski softver, uključujući kompjuterski softver dobavljen sa kompjuterske baze podataka, Interneta ili druge elektronske mreže; elektronske publikacije (koje se mogu preuzeti), pribavljene on-line sa kompjuterskih baza podataka, Interneta ili drugih elektronskih mreža; strojno čitani mediji; digitalni audio, video, i podaci (koje se mogu preuzeti) pribavljeni sa kompjuterske baze podataka ili Interneta, uključujući MP3 Internet stranice; MP3 plejere (čitače), džepna računala (PDA); aparati i instrumenti za satelitsko primanje i prijenos; aparati za dovnloadiranje audia, videa i podataka sa Interneta; punjači baterija za upotrebu za telekomunikacijskim aparatima; baterije; adapteri za upotrebu sa telekomunikacijskim i komunikacijskim aparatima ili instrumentima; radio telefoni, mobilni i fiksni telefoni; filmovi, video, muzika, audio, audio-vizuelne i grafičke slike koje se mogu dovnloadirati iz kompjuterske baze podataka, Interneta ili druge elektronske mreže; televizijski aparati i instrumenti; radio i televizijski prijenosnici i prijemnici za emitiranje; aparati za pristup emitiranju ili prenesenim programima; električni i elektronski dodaci i vanjska oprema dizajnirana i prilagođena za upotrebu telekomunikacijskim i komunikacijskim aparatima i instrumentima, kompjuteri, audio-vizuelni aparati i oprema za elektronske igre, električni i elektronski aparati za igre uključeni u klasu 9; kompjuteri uključujući laptopove i prijenosne kompjutere; programirani elektronički sklopovi za prijenos podataka; elektronski i satelitski navigacijski i pozicijski aparati i instrumenti uključujući GPS (globalni pozicijski sistem); uređaji stolno montirani ili montirani u autu, koji imaju ugrađen zvučnik koji omogućava upotrebu

telefona bez upotrebe ruku; podloga za telefonski set u automobilu; dijelovi i oprema uključeni u klasu 9 za sve navedene robe. ;

38 Telekomunikacije; mobilne i fiksne telekomunikacije, i usluge satelita, stanične, i radio komunikacijske usluge; lizing i iznajmljivanje telekomunikacija, telefonskih i komunikacijskih aparata i instrumenata; komunikacija informacijama (uključujući web stranice), podacima putem radia, telekomunikacijama i putem satelita; telefonske usluge, usluge mobilne telefonije, usluge sakupljanja i prijenosa poruka, usluge radio paginga, usluge preusmjeravanja poziva, usluge telefonske sekretarice, usluge imenika i elektronske pošte; prijenos, dostava i primanje zvuka, podataka, slika, muzike i informacija; usluge ličnih brojeva; zajam zamjenske opreme za telekomunikacijske i komunikacijske aparate i instrumente u slučaju kvara, gubitka ili krađe; omogućavanje usluga Interneta, posebno usluge pristupa Internetu, omogućavanje lokacijskih baziranih usluga za telekomunikacijske i komunikacijske aparate i instrumente; omogućavanje bežičnih aplikacija koje se odnose na usluge protokola, uključujući one koji koriste sigurni komunikacijski kanal; omogućavanje informacija vezanih za ili koje identificiraju telekomunikacijske i komunikacijske aparate i instrumente; emitovanje ili prijenos radijskih ili televizijskih programa; usluge prijenosa poruka, slanje, primanje i prosljeđivanje poruka u obliku teksta, audio, grafičkih prikaza ili video ili kombinacije ovih formata; opće usluge slanja poruka; usluge govorne pošte; usluge video konferencija; usluge video telefona, omogućavanje telekomunikacijskih veza sa kompjuterskim bazama podataka ili Internet ili druge elektronske mreže; omogućavanje pristupa audio, video i podatkovnim web stranicama iz baze podataka, Interneta ili druge elektronske mreže; dostava audia, videa i podataka putem telekomunikacija; upravljanje strojevima za pretraživanje; usluge baze podataka za telekomunikacije i komunikacije, uključujući omogućavanje korisniku da skine (dovnioadira) digitalni sadržaj sa mreže i servera na individualnu bazu podataka; omogućavanje pristupa telekomunikacijskim infrastrukturama za druge operatere; omogućavanje i upravljanje elektronskim konferencijama, grupama za razgovor i chat sobama; iznajmljivanje, lizing i najam aparata, instrumenata, instalacija ili komponenata za upotrebu u omogućavanju predhodno navedenih usluga; usluge savjetovanja, informacija i konsultacija vezane za sve prethodno navedeno.;

42 Usluge programiranja; usluge baza podataka; usluge iznajmljivanja vezane za opremu za obradu podataka i kompjutera; usluge projektovanja i planiranja vezane za telekomunikacije.

(210) **BAZ2123267A** (220) 10/03/2021

(442) 31/12/2021

(732) **Dioničko društvo BH Telecom Sarajevo****Franca Lehara br. 7, Sarajevo, BA**

(591) narandžasta

(540)



(531) 24.17,27.5,29.1

(511)

9 Električne i elektronske telekomunikacijski uređaji, telefonski i komunikacijski aparati i instrumenti, aparati i instrumenti za komunikaciju podacima; aparati i instrumenti za procesiranje, prijenos, pohranjivanje, sakupljanje, primanje i pristup podacima u obliku kodiranih podataka, teksta, audio, grafičkih prikaza ili videa ili kombinacija ovih formata; aparati za procesiranje slika, instrumenti i oprema; fotografski aparati; modemi; kodirane kartice; pametne kartice; hologrami; mediji za pohranjivanje informacija, podataka, slika i zvuka; prazne i predhodno nasnimljene magnetske kartice; kartice koje sadrže mikroprocesore; čip kartice; elektronske identifikacijske kartice; telefonske kartice; telefonske kreditne kartice; kreditne kartice; debitne kartice; kartice za elektronske igre dizajnirane za upotrebu sa telefonima; magnetski, digitalni i optički nosači podataka; magnetski, digitalni i optički mediji za snimanje i pohranjivanje podataka (prazni i predhodno nasnimljeni); kompjuterski softver, uključujući kompjuterski softver dobavljen sa kompjuterske baze podataka, Interneta ili druge elektronske mreže; elektronske publikacije (koje se mogu preuzeti), pribavljene on-line sa kompjuterskih baza podataka, Interneta ili drugih elektronskih mreža; strojno čitani mediji; digitalni audio, video, i podaci (koje se mogu preuzeti) pribavljeni sa kompjuterske baze podataka ili Interneta, uključujući MP3 Internet stranice; MP3 plejere (čitače), džepna računala (PDA); aparati i instrumenti za satelitsko primanje i prijenos; aparati za dovnloadiranje audia, videa i podataka sa Interneta; punjači baterija za upotrebu za telekomunikacijskim aparatima; baterije; adapteri za upotrebu sa telekomunikacijskim i komunikacijskim aparatima ili instrumentima; radio telefoni, mobilni i fiksni telefoni; filmovi, video, muzika, audio, audio-vizuelne i grafičke slike koje se mogu dovnloadirati iz kompjuterske baze podataka, Interneta ili druge elektronske mreže; televizijski aparati i instrumenti; radio i televizijski prijenosnici i prijemnici za emitiranje; aparati za pristup emitiranju ili prenesenim programima; električni i elektronski dodaci i vanjska oprema dizajnirana i prilagođena za upotrebu telekomunikacijskim i komunikacijskim aparatima i instrumentima, kompjuteri, audio-vizuelni aparati i oprema za elektronske igre, električni i elektronski aparati za igre uključeni u klasu 9; kompjuteri uključujući laptopove i prijenosne kompjutere; programirani elektronički sklopovi za prijenos podataka; elektronski i satelitski navigacijski i pozicijski aparati i instrumenti uključujući GPS (globalni pozicijski sistem); uređaji stolno montirani ili montirani u autu, koji imaju ugrađen zvučnik koji omogućava upotrebu telefona bez upotrebe ruku; podloga za telefonski set u

automobilu; dijelovi i oprema uključeni u klasu 9 za sve navedene robe.;

38 Telekomunikacije; mobilne i fiksne telekomunikacije, i usluge satelita, stanične, i radio komunikacijske usluge; lizing i iznajmljivanje telekomunikacija, telefonskih i komunikacijskih aparata i instrumenata; komunikacija informacijama (uključujući web stranice), podacima putem radija, telekomunikacijama i putem satelita; telefonske usluge, usluge mobilne telefonije, usluge sakupljanja i prijenosa poruka, usluge radio paginga, usluge preusmjeravanja poziva, usluge telefonske sekretarice, usluge imenika i elektronske pošte; prijenos, dostava i primanje zvuka, podataka, slika, muzike i informacija; usluge ličnih brojeva; zajam zamjenske opreme za telekomunikacijske i komunikacijske aparate i instrumente u slučaju kvara, gubitka ili krađe; omogućavanje usluga Interneta, posebno usluge pristupa Internetu, omogućavanje lokacijskih baziranih usluga za telekomunikacijske i komunikacijske aparate i instrumente; omogućavanje bežičnih aplikacija koje se odnose na usluge protokola, uključujući one koji koriste sigurni komunikacijski kanal; omogućavanje informacija vezanih za ili koje identificiraju telekomunikacijske i komunikacijske aparate i instrumente; emitovanje ili prijenos radijskih ili televizijskih programa; usluge prijenosa poruka, slanje, primanje i prosljeđivanje poruka u obliku teksta, audio, grafičkih prikaza ili video ili kombinacije ovih formata; opće usluge slanja poruka; usluge govorne pošte; usluge video konferencija; usluge video telefona, omogućavanje telekomunikacijskih veza sa kompjuterskim bazama podataka ili Internet ili druge elektronske mreže; omogućavanje pristupa audio, video i podatkovnim web stranicama iz baze podataka, Interneta ili druge elektronske mreže; dostava audia, videa i podataka putem telekomunikacija; upravljanje strojevima za pretraživanje; usluge baze podataka za telekomunikacije i komunikacije, uključujući omogućavanje korisniku da skine (dovvnloadira) digitalni sadržaj sa mreže i servera na individualnu bazu podataka; omogućavanje pristupa telekomunikacijskim infrastrukturama za druge operatere; omogućavanje i upravljanje elektronskim konferencijama, grupama za razgovor i chat sobama; iznajmljivanje, lizing i najam aparata, instrumenata, instalacija ili komponenata za upotrebu u omogućavanju predhodno navedenih usluga; usluge savjetovanja, informacija i konsultacija vezane za sve prethodno navedeno.;

42 Usluge programiranja; usluge baza podataka; usluge iznajmljivanja vezane za opremu za obradu podataka i kompjutera; usluge projektovanja i planiranja vezane za telekomunikacije.



(210) **BAZ2123268A** (220) 10/03/2021

(442) 31/12/2021

(732) **Dioničko društvo BH Telecom Sarajevo**  
**Franca Lehara br. 7, Sarajevo, BA**

(591) narandžasta

(540)

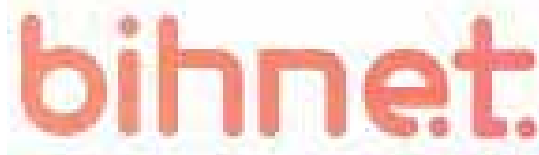

(531) 24.17,27.5,29.1

(511)

9 Električne i elektronske telekomunikacijski uređaji, telefonski i komunikacijski aparati i instrumenti, aparati i instrumenti za komunikaciju podacima; aparati i instrumenti za procesiranje, prijenos, pohranjivanje, sakupljanje, primanje i pristup podacima u obliku kodiranih podataka, teksta, audio, grafičkih prikaza ili videa ili kombinacija ovih formata; aparati za procesiranje slika, instrumenti i oprema; fotografski aparati; modemi; kodirane kartice; pametne kartice; hologrami; mediji za pohranjivanje informacija, podataka, slika i zvuka; prazne i predhodno nasnimljene magnetske kartice; kartice koje sadrže mikroprocesore; čip kartice; elektronske identifikacijske kartice; telefonske kartice; telefonske kreditne kartice; kreditne kartice; debitne kartice; kartice za elektronske igre dizajnirane za upotrebu sa telefonima; magnetski, digitalni i optički nosači podataka; magnetski, digitalni i optički mediji za snimanje i pohranjivanje podataka (prazni i predhodno nasnimljeni); kompjuterski softver, uključujući kompjuterski softver dobavljen sa kompjuterske baze podataka, Interneta ili druge elektronske mreže; elektronske publikacije (koje se mogu preuzeti), pribavljene on-line sa kompjuterskih baza podataka, Interneta ili drugih elektronskih mreža; strojno čitani mediji; digitalni audio, video, i podaci (koje se mogu preuzeti) pribavljeni sa kompjuterske baze podataka ili Interneta, uključujući MP3 Internet stranice; MP3 plejere (čitače), džepna računala (PDA); aparati i instrumenti za satelitsko primanje i prijenos; aparati za dovnloadiranje audia, videa i podataka sa Interneta; punjači baterija za upotrebu za telekomunikacijskim aparatima; baterije; adapteri za upotrebu sa telekomunikacijskim i komunikacijskim aparatima ili instrumentima; radio telefoni, mobilni i fiksni telefoni; filmovi, video, muzika, audio, audio-vizuelne i grafičke slike koje se mogu dovnloadirati iz kompjuterske baze podataka, Interneta ili druge elektronske mreže; televizijski aparati i instrumenti; radio i televizijski prijenosnici i prijemnici za emitiranje; aparati za pristup emitiranju ili prenesenim programima; električni i elektronski dodaci i vanjska oprema dizajnirana i prilagođena za upotrebu telekomunikacijskim i komunikacijskim aparatima i instrumentima, kompjuteri, audio-vizuelni aparati i oprema za elektronske igre, električni i elektronski aparati za igre uključeni u klasu 9; kompjuteri uključujući laptopove i prijenosne kompjutere; programirani elektronički sklopovi za prijenos podataka; elektronski i satelitski navigacijski i pozicijski aparati i instrumenti uključujući GPS (globalni pozicijski sistem); uređaji stolno montirani ili montirani u autu, koji imaju ugrađen zvučnik koji omogućava upotrebu

telefona bez upotrebe ruku; podloga za telefonski set u automobilu; dijelovi i oprema uključeni u klasu 9 za sve navedene robe. ;

38 Telekomunikacije; mobilne i fiksne telekomunikacije, i usluge satelita, stanične, i radio komunikacijske usluge; lizing i iznajmljivanje telekomunikacija, telefonskih i komunikacijskih aparata i instrumenata; komunikacija informacijama (uključujući web stranice), podacima putem radia, telekomunikacijama i putem satelita; telefonske usluge, usluge mobilne telefonije, usluge sakupljanja i prijenosa poruka, usluge radio paginga, usluge preusmjeravanja poziva, usluge telefonske sekretarice, usluge imenika i elektronske pošte; prijenos, dostava i primanje zvuka, podataka, slika, muzike i informacija; usluge ličnih brojeva; zajam zamjenske opreme za telekomunikacijske i komunikacijske aparate i instrumente u slučaju kvara, gubitka ili krađe; omogućavanje usluga Interneta, posebno usluge pristupa Internetu, omogućavanje lokacijskih baziranih usluga za telekomunikacijske i komunikacijske aparate i instrumente; omogućavanje bežičnih aplikacija koje se odnose na usluge protokola, uključujući one koji koriste sigurni komunikacijski kanal; omogućavanje informacija vezanih za ili koje identificiraju telekomunikacijske i komunikacijske aparate i instrumente; emitovanje ili prijenos radijskih ili televizijskih programa; usluge prijenosa poruka, slanje, primanje i prosljeđivanje poruka u obliku teksta, audio, grafičkih prikaza ili video ili kombinacije ovih formata; opće usluge slanja poruka; usluge govorne pošte; usluge video konferencija; usluge video telefona, omogućavanje telekomunikacijskih veza sa kompjuterskim bazama podataka ili Internet ili druge elektronske mreže; omogućavanje pristupa audio, video i podatkovnim web stranicama iz baze podataka, Interneta ili druge elektronske mreže; dostava audia, videa i podataka putem telekomunikacija; upravljanje strojevima za pretraživanje; usluge baze podataka za telekomunikacije i komunikacije, uključujući omogućavanje korisniku da skine (dovnioadira) digitalni sadržaj sa mreže i servera na individualnu bazu podataka; omogućavanje pristupa telekomunikacijskim infrastrukturama za druge operatere; omogućavanje i upravljanje elektronskim konferencijama, grupama za razgovor i chat sobama; iznajmljivanje, lizing i najam aparata, instrumenata, instalacija ili komponenata za upotrebu u omogućavanju predhodno navedenih usluga; usluge savjetovanja, informacija i konsultacija vezane za sve prethodno navedeno.;

42 Usluge programiranja; usluge baza podataka; usluge iznajmljivanja vezane za opremu za obradu podataka i kompjutera; usluge projektovanja i planiranja vezane za telekomunikacije.

(210) **BAZ2123269A** (220) 10/03/2021

(442) 31/12/2021

(732) **Dioničko društvo BH Telecom Sarajevo****Franca Lehara br. 7, Sarajevo, BA**

(591) narandžasta

(540)



(531) 24.17,27.5,29.1

(511)

9 Električne i elektronske telekomunikacijski uređaji, telefonski i komunikacijski aparati i instrumenti, aparati i instrumenti za komunikaciju podacima; aparati i instrumenti za procesiranje, prijenos, pohranjivanje, sakupljanje, primanje i pristup podacima u obliku kodiranih podataka, teksta, audio, grafičkih prikaza ili videa ili kombinacija ovih formata; aparati za procesiranje slika, instrumenti i oprema; fotografski aparati; modemi; kodirane kartice; pametne kartice; hologrami; mediji za pohranjivanje informacija, podataka, slika i zvuka; prazne i predhodno nasnimljene magnetske kartice; kartice koje sadrže mikroprocesore; čip kartice; elektronske identifikacijske kartice; telefonske kartice; telefonske kreditne kartice; kreditne kartice; debitne kartice; kartice za elektronske igre dizajnirane za upotrebu sa telefonima; magnetski, digitalni i optički nosači podataka; magnetski, digitalni i optički mediji za snimanje i pohranjivanje podataka (prazni i predhodno nasnimljeni); kompjuterski softver, uključujući kompjuterski softver dobavljen sa kompjuterske baze podataka, Interneta ili druge elektronske mreže; elektronske publikacije (koje se mogu preuzeti), pribavljene on-line sa kompjuterskih baza podataka, Interneta ili drugih elektronskih mreža; strojno čitani mediji; digitalni audio, video, i podaci (koje se mogu preuzeti) pribavljeni sa kompjuterske baze podataka ili Interneta, uključujući MP3 Internet stranice; MP3 plejere (čitače), džepna računala (PDA); aparati i instrumenti za satelitsko primanje i prijenos; aparati za dovnloadiranje audia, videa i podataka sa Interneta; punjači baterija za upotrebu za telekomunikacijskim aparatima; baterije; adapteri za upotrebu sa telekomunikacijskim i komunikacijskim aparatima ili instrumentima; radio telefoni, mobilni i fiksni telefoni; filmovi, video, muzika, audio, audio-vizuelne i grafičke slike koje se mogu dovnloadirati iz kompjuterske baze podataka, Interneta ili druge elektronske mreže; televizijski aparati i instrumenti; radio i televizijski prijenosnici i prijemnici za emitiranje; aparati za pristup emitiranju ili prenesenim programima; električni i elektronski dodaci i vanjska oprema dizajnirana i prilagođena za upotrebu telekomunikacijskim i komunikacijskim aparatima i instrumentima, kompjuteri, audio-vizuelni aparati i oprema za elektronske igre, električni i elektronski aparati za igre uključeni u klasu 9; kompjuteri uključujući laptopove i prijenosne kompjutere; programirani elektronički sklopovi za prijenos podataka; elektronski i satelitski navigacijski i pozicijski aparati i instrumenti uključujući GPS (globalni pozicijski sistem); uređaji stolno montirani ili montirani u autu, koji imaju ugrađen zvučnik koji omogućava upotrebu telefona bez upotrebe ruku; podloga za telefonski set u

automobilu; dijelovi i oprema uključeni u klasu 9 za sve navedene robe. ;

38 Telekomunikacije; mobilne i fiksne telekomunikacije, i usluge satelita, stanične, i radio komunikacijske usluge; lizing i iznajmljivanje telekomunikacija, telefonskih i komunikacijskih aparata i instrumenata; komunikacija informacijama (uključujući web stranice), podacima putem radija, telekomunikacijama i putem satelita; telefonske usluge, usluge mobilne telefonije, usluge sakupljanja i prijenosa poruka, usluge radio paginga, usluge preusmjeravanja poziva, usluge telefonske sekretarice, usluge imenika i elektronske pošte; prijenos, dostava i primanje zvuka, podataka, slika, muzike i informacija; usluge ličnih brojeva; zajam zamjenske opreme za telekomunikacijske i komunikacijske aparate i instrumente u slučaju kvara, gubitka ili krađe; omogućavanje usluga Interneta, posebno usluge pristupa Internetu, omogućavanje lokacijskih baziranih usluga za telekomunikacijske i komunikacijske aparate i instrumente; omogućavanje bežičnih aplikacija koje se odnose na usluge protokola, uključujući one koji koriste sigurni komunikacijski kanal; omogućavanje informacija vezanih za ili koje identificiraju telekomunikacijske i komunikacijske aparate i instrumente; emitovanje ili prijenos radijskih ili televizijskih programa; usluge prijenosa poruka, slanje, primanje i prosljeđivanje poruka u obliku teksta, audio, grafičkih prikaza ili video ili kombinacije ovih formata; opće usluge slanja poruka; usluge govorne pošte; usluge video konferencija; usluge video telefona, omogućavanje telekomunikacijskih veza sa kompjuterskim bazama podataka ili Internet ili druge elektronske mreže; omogućavanje pristupa audio, video i podatkovnim web stranicama iz baze podataka, Interneta ili druge elektronske mreže; dostava audia, videa i podataka putem telekomunikacija; upravljanje strojevima za pretraživanje; usluge baze podataka za telekomunikacije i komunikacije, uključujući omogućavanje korisniku da skine (dovnioadira) digitalni sadržaj sa mreže i servera na individualnu bazu podataka; omogućavanje pristupa telekomunikacijskim infrastrukturama za druge operatere; omogućavanje i upravljanje elektronskim konferencijama, grupama za razgovor i chat sobama; iznajmljivanje, lizing i najam aparata, instrumenata, instalacija ili komponenata za upotrebu u omogućavanju predhodno navedenih usluga; usluge savjetovanja, informacija i konsultacija vezane za sve prethodno navedeno.;

42 Usluge programiranja; usluge baza podataka; usluge iznajmljivanja vezane za opremu za obradu podataka i kompjutera; usluge projektovanja i planiranja vezane za telekomunikacije.

(210) **BAZ2123270A** (220) 10/03/2021

(442) 31/12/2021

(732) **Dioničko društvo BH Telecom Sarajevo****Franca Lehara br. 7, Sarajevo, BA**

(540)

 The logo for 'ultra' is displayed in a stylized, lowercase, orange-red font. The letters are bold and have a slightly irregular, hand-drawn appearance. The background is white with a faint, light blue grid pattern.

(531) 24.17,27.5,29.1

(511)

9 Električni i elektronski telekomunikacijski uređaji, telefonski i komunikacijski aparati i instrumenti, aparati i instrumenti za komunikaciju podacima; aparati i instrumenti za procesiranje, prijenos, pohranjivanje, sakupljanje, primanje i pristup podacima u obliku kodiranih podataka, teksta, audio, grafičkih prikaza ili videa ili kombinacija ovih formata; aparati za procesiranje slika, instrumenti i oprema; fotografski aparati; modemi; kodirane kartice; pametne kartice; hologrami; mediji za pohranjivanje informacija, podataka, slika i zvuka; prazne i predhodno nasnimljene magnetske kartice; kartice koje sadrže mikroprocesore; čip kartice; elektronske identifikacijske kartice; telefonske kartice; telefonske kreditne kartice; kreditne kartice; debitne kartice; kartice za elektronske igre dizajnirane za upotrebu sa telefonima; magnetski, digitalni i optički nosači podataka; magnetski, digitalni i optički mediji za snimanje i pohranjivanje podataka (prazni i predhodno nasnimljeni); kompjuterski softver, uključujući kompjuterski softver dobavljen sa kompjuterske baze podataka, Interneta ili druge elektronske mreže; elektronske publikacije (koje se mogu preuzeti), pribavljene on-line sa kompjuterskih baza podataka, Interneta ili drugih elektronskih mreža; strojno čitani mediji; digitalni audio, video, i podaci (koje se mogu preuzeti) pribavljeni sa kompjuterske baze podataka ili Interneta, uključujući MP3 Internet stranice; MP3 plejere (čitače), džepna računala (PDA); aparati i instrumenti za satelitsko primanje i prijenos; aparati za dovnloadiranje audia, videa i podataka sa Interneta; punjači baterija za upotrebu za telekomunikacijskim aparatima; baterije; adapteri za upotrebu sa telekomunikacijskim i komunikacijskim aparatima ili instrumentima; radio telefoni, mobilni i fiksni telefoni; filmovi, video, muzika, audio, audio-vizuelne i grafičke slike koje se mogu dovnloadirati iz kompjuterske baze podataka, Interneta ili druge elektronske mreže; televizijski aparati i instrumenti; radio i televizijski prijenosnici i prijemnici za emitiranje; aparati za pristup emitiranju ili prenesenim programima; električni i elektronski dodaci i vanjska oprema dizajnirana i prilagođena za upotrebu telekomunikacijskim i komunikacijskim aparatima i instrumentima, kompjuteri, audio-vizuelni aparati i oprema za elektronske igre, električni i elektronski aparati za igre uključeni u klasu 9; kompjuteri uključujući laptopove i prijenosne kompjutere; programirani elektronički sklopovi za prijenos podataka; elektronski i satelitski navigacijski i pozicijski aparati i instrumenti uključujući GPS (globalni pozicijski sistem); uređaji stolno montirani ili montirani u autu, koji imaju ugrađen zvučnik koji omogućava upotrebu telefona bez upotrebe ruku; podloga za telefonski set u

automobilu; dijelovi i oprema uključeni u klasu 9 za sve navedene robe.;

38 Telekomunikacije; mobilne i fiksne telekomunikacije, i usluge satelita, stanične, i radio komunikacijske usluge; lizing i iznajmljivanje telekomunikacija, telefonskih i komunikacijskih aparata i instrumenata; komunikacija informacijama (uključujući web stranice), podacima putem radija, telekomunikacijama i putem satelita; telefonske usluge, usluge mobilne telefonije, usluge sakupljanja i prijenosa poruka, usluge radio paginga, usluge preusmjeravanja poziva, usluge telefonske sekretarice, usluge imenika i elektronske pošte; prijenos, dostava i primanje zvuka, podataka, slika, muzike i informacija; usluge ličnih brojeva; zajam zamjenske opreme za telekomunikacijske i komunikacijske aparate i instrumente u slučaju kvara, gubitka ili krađe; omogućavanje usluga Interneta, posebno usluge pristupa Internetu, omogućavanje lokacijskih baziranih usluga za telekomunikacijske i komunikacijske aparate i instrumente; omogućavanje bežičnih aplikacija koje se odnose na usluge protokola, uključujući one koji koriste sigurni komunikacijski kanal; omogućavanje informacija vezanih za ili koje identificiraju telekomunikacijske i komunikacijske aparate i instrumente; emitovanje ili prijenos radijskih ili televizijskih programa; usluge prijenosa poruka, slanje, primanje i prosljeđivanje poruka u obliku teksta, audio, grafičkih prikaza ili video ili kombinacije ovih formata; opće usluge slanja poruka; usluge govorne pošte; usluge video konferencija; usluge video telefona, omogućavanje telekomunikacijskih veza sa kompjuterskim bazama podataka ili Internet ili druge elektronske mreže; omogućavanje pristupa audio, video i podatkovnim web stranicama iz baze podataka, Interneta ili druge elektronske mreže; dostava audia, videa i podataka putem telekomunikacija; upravljanje strojevima za pretraživanje; usluge baze podataka za telekomunikacije i komunikacije, uključujući omogućavanje korisniku da skine (dovnloadira) digitalni sadržaj sa mreže i servera na individualnu bazu podataka; omogućavanje pristupa telekomunikacijskim infrastrukturama za druge operatere; omogućavanje i upravljanje elektronskim konferencijama, grupama za razgovor i chat sobama; iznajmljivanje, lizing i najam aparata, instrumenata, instalacija ili komponenata za upotrebu u omogućavanju predhodno navedenih usluga; usluge savjetovanja, informacija i konsultacija vezane za sve prethodno navedeno.;

42 Usluge programiranja; usluge baza podataka; usluge iznajmljivanja vezane za opremu za obradu podataka i kompjutera; usluge projektovanja i planiranja vezane za telekomunikacije.

(210) **BAZ2123271A** (220) 10/03/2021  
 (442) 31/12/2021  
 (732) **Dioničko društvo BH Telecom Sarajevo**  
**Franca Lehara br. 7, Sarajevo, BA**  
 (540)

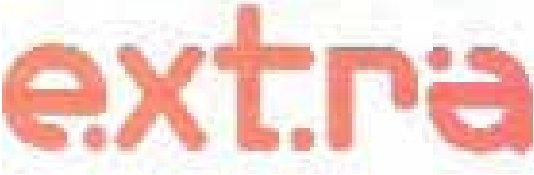

(531) 24.17,27.5,29.1  
 (511)

9 Električni i elektronski telekomunikacijski uređaji, telefonski i komunikacijski aparati i instrumenti, aparati i instrumenti za komunikaciju podacima; aparati i instrumenti za procesiranje, prijenos, pohranjivanje, sakupljanje, primanje i pristup podacima u obliku kodiranih podataka, teksta, audio, grafičkih prikaza ili videa ili kombinacija ovih formata; aparati za procesiranje slika, instrumenti i oprema; fotografski aparati; modemi; kodirane kartice; pametne kartice; hologrami; mediji za pohranjivanje informacija, podataka, slika i zvuka; prazne i predhodno nasnimljene magnetske kartice; kartice koje sadrže mikroprocesore; čip kartice; elektronske identifikacijske kartice; telefonske kartice; telefonske kreditne kartice; kreditne kartice; debitne kartice; kartice za elektronske igre dizajnirane za upotrebu sa telefonima; magnetski, digitalni i optički nosači podataka; magnetski, digitalni i optički mediji za snimanje i pohranjivanje podataka (prazni i predhodno nasnimljeni); kompjuterski softver, uključujući kompjuterski softver dobavljen sa kompjuterske baze podataka, Interneta ili druge elektronske mreže; elektronske publikacije (koje se mogu preuzeti), pribavljene on-line sa kompjuterskih baza podataka, Interneta ili drugih elektronskih mreža; strojno čitani mediji; digitalni audio, video, i podaci (koje se mogu preuzeti) pribavljeni sa kompjuterske baze podataka ili Interneta, uključujući MP3 Internet stranice; MP3 plejere (čitače), džepna računala (PDA); aparati i instrumenti za satelitsko primanje i prijenos; aparati za dovnloadiranje audia, videa i podataka sa Interneta; punjači baterija za upotrebu za telekomunikacijskim aparatima; baterije; adapteri za upotrebu sa telekomunikacijskim i komunikacijskim aparatima ili instrumentima; radio telefoni, mobilni i fiksni telefoni; filmovi, video, muzika, audio, audio-vizuelne i grafičke slike koje se mogu dovnloadirati iz kompjuterske baze podataka, Interneta ili druge elektronske mreže; televizijski aparati i instrumenti; radio i televizijski prijenosnici i prijemnici za emitiranje; aparati za pristup emitiranju ili prenesenim programima; električni i elektronski dodaci i vanjska oprema dizajnirana i prilagođena za upotrebu telekomunikacijskim i komunikacijskim aparatima i instrumentima, kompjuteri, audio-vizuelni aparati i oprema za elektronske igre, električni i elektronski aparati za igre uključeni u klasu 9; kompjuteri uključujući laptopove i prijenosne kompjutere; programirani elektronički sklopovi za prijenos podataka; elektronski i satelitski navigacijski i pozicijski aparati i instrumenti uključujući GPS (globalni pozicijski sistem); uređaji stolno montirani ili montirani u autu, koji imaju ugrađen zvučnik koji omogućava upotrebu telefona bez upotrebe ruku; podloga za telefonski set u automobilu; dijelovi i oprema uključeni u klasu 9 za sve

navedene robe.;

38 Telekomunikacije; mobilne i fiksne telekomunikacije, i usluge satelita, stanične, i radio komunikacijske usluge; lizing i iznajmljivanje telekomunikacija, telefonskih i komunikacijskih aparata i instrumenata; komunikacija informacijama (uključujući web stranice), podacima putem radija, telekomunikacijama i putem satelita; telefonske usluge, usluge mobilne telefonije, usluge sakupljanja i prijenosa poruka, usluge radio paginga, usluge preusmjeravanja poziva, usluge telefonske sekretarice, usluge imenika i elektronske pošte; prijenos, dostava i primanje zvuka, podataka, slika, muzike i informacija; usluge ličnih brojeva; zajam zamjenske opreme za telekomunikacijske i komunikacijske aparate i instrumente u slučaju kvara, gubitka ili krađe; omogućavanje usluga Interneta, posebno usluge pristupa Internetu, omogućavanje lokacijskih baziranih usluga za telekomunikacijske i komunikacijske aparate i instrumente; omogućavanje bežičnih aplikacija koje se odnose na usluge protokola, uključujući one koji koriste sigurni komunikacijski kanal; omogućavanje informacija vezanih za ili koje identificiraju telekomunikacijske i komunikacijske aparate i instrumente; emitovanje ili prijenos radijskih ili televizijskih programa; usluge prijenosa poruka, slanje, primanje i prosljeđivanje poruka u obliku teksta, audio, grafičkih prikaza ili video ili kombinacije ovih formata; opće usluge slanja poruka; usluge govorne pošte; usluge video konferencija; usluge video telefona, omogućavanje telekomunikacijskih veza sa kompjuterskim bazama podataka ili Internet ili druge elektronske mreže; omogućavanje pristupa audio, video i podatkovnim web stranicama iz baze podataka, Interneta ili druge elektronske mreže; dostava audia, videa i podataka putem telekomunikacija; upravljanje strojevima za pretraživanje; usluge baze podataka za telekomunikacije i komunikacije, uključujući omogućavanje korisniku da skine (dovvnloadira) digitalni sadržaj sa mreže i servera na individualnu bazu podataka; omogućavanje pristupa telekomunikacijskim infrastrukturama za druge operatore; omogućavanje i upravljanje elektronskim konferencijama, grupama za razgovor i chat sobama; iznajmljivanje, lizing i najam aparata, instrumenata, instalacija ili komponenata za upotrebu u omogućavanju predhodno navedenih usluga; usluge savjetovanja, informacija i konsultacija vezane za sve prethodno navedeno.;

42 Usluge programiranja; usluge baza podataka; usluge iznajmljivanja vezane za opremu za obradu podataka i kompjutera; usluge projektovanja i planiranja vezane za telekomunikacije.



(210) **BAZ2123272A** (220) 10/03/2021

(442) 31/12/2021

(732) **Dioničko društvo BH Telecom Sarajevo  
Franca Lehara br. 7, Sarajevo, BA**

(591) narandžasta

(540)



(531) 24.17,27.5,29.1

(511)

9 Električni i elektronski telekomunikacijski uređaji, telefonski i komunikacijski aparati i instrumenti, aparati i instrumenti za komunikaciju podacima; aparati i instrumenti za procesiranje, prijenos, pohranjivanje, sakupljanje, primanje i pristup podacima u obliku kodiranih podataka, teksta, audio, grafičkih prikaza ili videa ili kombinacija ovih formata; aparati za procesiranje slika, instrumenti i oprema; fotografski aparati; modemi; kodirane kartice; pametne kartice; hologrami; mediji za pohranjivanje informacija, podataka, slika i zvuka; prazne i predhodno nasnimljene magnetske kartice; kartice koje sadrže mikroprocesore; čip kartice; elektronske identifikacijske kartice; telefonske kartice; telefonske kreditne kartice; kreditne kartice; debitne kartice; kartice za elektronske igre dizajnirane za upotrebu sa telefonima; magnetski, digitalni i optički nosači podataka; magnetski, digitalni i optički mediji za snimanje i pohranjivanje podataka (prazni i predhodno nasnimljeni); kompjuterski softver, uključujući kompjuterski softver dobavljen sa kompjuterske baze podataka, Interneta ili druge elektronske mreže; elektronske publikacije (koje se mogu preuzeti), pribavljene on-line sa kompjuterskih baza podataka, Interneta ili drugih elektronskih mreža; strojno čitani mediji; digitalni audio, video, i podaci (koje se mogu preuzeti) pribavljeni sa kompjuterske baze podataka ili Interneta, uključujući MP3 Internet stranice; MP3 plejere (čitače), džepna računala (PDA); aparati i instrumenti za satelitsko primanje i prijenos; aparati za dovnloadiranje audia, videa i podataka sa Interneta; punjači baterija za upotrebu za telekomunikacijskim aparatima; baterije; adapteri za upotrebu sa telekomunikacijskim i komunikacijskim aparatima ili instrumentima; radio telefoni, mobilni i fiksni telefoni; filmovi, video, muzika, audio, audio-vizuelne i grafičke slike koje se mogu dovnloadirati iz kompjuterske baze podataka, Interneta ili druge elektronske mreže; televizijski aparati i instrumenti; radio i televizijski prijenosnici i prijemnici za emitiranje; aparati za pristup emitiranju ili prenesenim programima; električni i elektronski dodaci i vanjska oprema dizajnirana i prilagođena za upotrebu telekomunikacijskim i komunikacijskim aparatima i instrumentima, kompjuteri, audio-vizuelni aparati i oprema za elektronske igre, električni i elektronski aparati za igre uključeni u klasu 9; kompjuteri uključujući laptopove i prijenosne kompjutere; programirani elektronički sklopovi za prijenos podataka; elektronski i satelitski navigacijski i pozicijski aparati i instrumenti uključujući GPS (globalni pozicijski sistem); uređaji stolno montirani ili montirani u autu, koji imaju ugrađen zvučnik koji omogućava upotrebu

telefona bez upotrebe ruku; podloga za telefonski set u automobilu; dijelovi i oprema uključeni u klasu 9 za sve navedene robe.;

38 Telekomunikacije; mobilne i fiksne telekomunikacije, i usluge satelita, stanične, i radio komunikacijske usluge; lizing i iznajmljivanje telekomunikacija, telefonskih i komunikacijskih aparata i instrumenata; komunikacija informacijama (uključujući web stranice), podacima putem radia, telekomunikacijama i putem satelita; telefonske usluge, usluge mobilne telefonije, usluge sakupljanja i prijenosa poruka, usluge radio paginga, usluge preusmjeravanja poziva, usluge telefonske sekretarice, usluge imenika i elektronske pošte; prijenos, dostava i primanje zvuka, podataka, slika, muzike i informacija; usluge ličnih brojeva; zajam zamjenske opreme za telekomunikacijske i komunikacijske aparate i instrumente u slučaju kvara, gubitka ili krađe; omogućavanje usluga Interneta, posebno usluge pristupa Internetu, omogućavanje lokacijskih baziranih usluga za telekomunikacijske i komunikacijske aparate i instrumente; omogućavanje bežičnih aplikacija koje se odnose na usluge protokola, uključujući one koji koriste sigurni komunikacijski kanal; omogućavanje informacija vezanih za ili koje identificiraju telekomunikacijske i komunikacijske aparate i instrumente; emitovanje ili prijenos radijskih ili televizijskih programa; usluge prijenosa poruka, slanje, primanje i prosljeđivanje poruka u obliku teksta, audio, grafičkih prikaza ili video ili kombinacije ovih formata; opće usluge slanja poruka; usluge govorne pošte; usluge video konferencija; usluge video telefona, omogućavanje telekomunikacijskih veza sa kompjuterskim bazama podataka ili Internet ili druge elektronske mreže; omogućavanje audio, video i podatkovnim web stranicama iz baze podataka, Interneta ili druge elektronske mreže; dostava audia, videa i podataka putem telekomunikacija; upravljanje strojevima za pretraživanje; usluge baze podataka za telekomunikacije i komunikacije, uključujući omogućavanje korisniku da skine (dovnioadira) digitalni sadržaj sa mreže i servera na individualnu bazu podataka; omogućavanje pristupa telekomunikacijskim infrastrukturama za druge operatere; omogućavanje i upravljanje elektronskim konferencijama, grupama za razgovor i chat sobama; iznajmljivanje, lizing i najam aparata, instrumenata, instalacija ili komponenata za upotrebu u omogućavanju predhodno navedenih usluga; usluge savjetovanja, informacija i konsultacija vezane za sve prethodno navedeno. ;

42 Usluge programiranja; usluge baza podataka; usluge iznajmljivanja vezane za opremu za obradu podataka i kompjutera; usluge projektovanja i planiranja vezane za telekomunikacije.

(210) **BAZ2123273A** (220) 10/03/2021

(442) 31/12/2021

(732) **Dioničko društvo BH Telecom Sarajevo**

**Franca Lehara br. 7, Sarajevo, BA**

(591) narandžasta

(540)

**biz izbor**

(531) 24.17,27.5,29.1

(511)

9 Električni i elektronski telekomunikacijski uređaji, telefonski i komunikacijski aparati i instrumenti, aparati i instrumenti za komunikaciju podacima; aparati i instrumenti za procesiranje, prijenos, pohranjivanje, sakupljanje, primanje i pristup podacima u obliku kodiranih podataka, teksta, audio, grafičkih prikaza ili videa ili kombinacija ovih formata; aparati za procesiranje slika, instrumenti i oprema; fotografski aparati; modemi; kodirane kartice; pametne kartice; hologrami; mediji za pohranjivanje informacija, podataka, slika i zvuka; prazne i predhodno nasnimljene magnetske kartice; kartice koje sadrže mikroprocesore; čip kartice; elektronske identifikacijske kartice; telefonske kartice; telefonske kreditne kartice; kreditne kartice; debitne kartice; kartice za elektronske igre dizajnirane za upotrebu sa telefonima; magnetski, digitalni i optički nosači podataka; magnetski, digitalni i optički mediji za snimanje i pohranjivanje podataka (prazni i predhodno nasnimljeni); kompjuterski softver, uključujući kompjuterski softver dobavljen sa kompjuterske baze podataka, Interneta ili druge elektronske mreže; elektronske publikacije (koje se mogu preuzeti), pribavljene on-line sa kompjuterskih baza podataka, Interneta ili drugih elektronskih mreža; strojno čitani mediji; digitalni audio, video, i podaci (koje se mogu preuzeti) pribavljeni sa kompjuterske baze podataka ili Interneta, uključujući MP3 Internet stranice; MP3 plejere (čitače), džepna računala (PDA); aparati i instrumenti za satelitsko primanje i prijenos; aparati za dovnloadiranje audia, videa i podataka sa Interneta; punjači baterija za upotrebu za telekomunikacijskim aparatima; baterije; adapteri za upotrebu sa telekomunikacijskim i komunikacijskim aparatima ili instrumentima; radio telefoni, mobilni i fiksni telefoni; filmovi, video, muzika, audio, audio-vizuelne i grafičke slike koje se mogu dovnloadirati iz kompjuterske baze podataka, Interneta ili druge elektronske mreže; televizijski aparati i instrumenti; radio i televizijski prijenosnici i prijemnici za emitiranje; aparati za pristup emitiranju ili prenesenim programima; električni i elektronski dodaci i vanjska oprema dizajnirana i prilagođena za upotrebu telekomunikacijskim i komunikacijskim aparatima i instrumentima, kompjuteri, audio-vizuelni aparati i oprema za elektronske igre, električni i elektronski aparati za igre uključeni u klasu 9; kompjuteri uključujući laptopove i prijenosne kompjutere; programirani elektronički sklopovi za prijenos podataka; elektronski i satelitski navigacijski i pozicijski aparati i instrumenti uključujući GPS (globalni pozicijski sistem); uređaji stolno montirani ili montirani u autu, koji imaju ugrađen zvučnik koji omogućava upotrebu telefona bez upotrebe ruku; podloga za telefonski set u

automobilu; dijelovi i oprema uključeni u klasu 9 za sve navedene robe.;

38 Telekomunikacije; mobilne i fiksne telekomunikacije, i usluge satelita, stanične, i radio komunikacijske usluge; lizing i iznajmljivanje telekomunikacija, telefonskih i komunikacijskih aparata i instrumenata; komunikacija informacijama (uključujući web stranice), podacima putem radija, telekomunikacijama i putem satelita; telefonske usluge, usluge mobilne telefonije, usluge sakupljanja i prijenosa poruka, usluge radio paginga, usluge preusmjeravanja poziva, usluge telefonske sekretarice, usluge imenika i elektronske pošte; prijenos, dostava i primanje zvuka, podataka, slika, muzike i informacija; usluge ličnih brojeva; zajam zamjenske opreme za telekomunikacijske i komunikacijske aparate i instrumente u slučaju kvara, gubitka ili krađe; omogućavanje usluga Interneta, posebno usluge pristupa Internetu, omogućavanje lokacijskih baziranih usluga za telekomunikacijske i komunikacijske aparate i instrumente; omogućavanje bežičnih aplikacija koje se odnose na usluge protokola, uključujući one koji koriste sigurni komunikacijski kanal; omogućavanje informacija vezanih za ili koje identificiraju telekomunikacijske i komunikacijske aparate i instrumente; emitovanje ili prijenos radijskih ili televizijskih programa; usluge prijenosa poruka, slanje, primanje i prosljeđivanje poruka u obliku teksta, audio, grafičkih prikaza ili video ili kombinacije ovih formata; opće usluge slanja poruka; usluge govorne pošte; usluge video konferencija; usluge video telefona, omogućavanje telekomunikacijskih veza sa kompjuterskim bazama podataka ili Internet ili druge elektronske mreže; omogućavanje pristupa audio, video i podatkovnim web stranicama iz baze podataka, Interneta ili druge elektronske mreže; dostava audia, videa i podataka putem telekomunikacija; upravljanje strojevima za pretraživanje; usluge baze podataka za telekomunikacije i komunikacije, uključujući omogućavanje korisniku da skine (dovvnloadira) digitalni sadržaj sa mreže i servera na individualnu bazu podataka; omogućavanje pristupa telekomunikacijskim infrastrukturama za druge operatore; omogućavanje i upravljanje elektronskim konferencijama, grupama za razgovor i chat sobama; iznajmljivanje, lizing i najam aparata, instrumenata, instalacija ili komponenata za upotrebu u omogućavanju predhodno navedenih usluga; usluge savjetovanja, informacija i konsultacija vezane za sve prethodno navedeno.;

42 Usluge programiranja; usluge baza podataka; usluge iznajmljivanja vezane za opremu za obradu podataka i kompjutera; usluge projektovanja i planiranja vezane za telekomunikacije.



(210) **BAZ2123274A** (220) 10/03/2021

(442) 31/12/2021

(732) **Dioničko društvo BH Telecom Sarajevo****Franca Lehara br. 7, Sarajevo, BA**

(591) narandžasta

(540)



(531) 24.17,27.5,29.1

(511)

9 Električni i elektronski telekomunikacijski uređaji, telefonski i komunikacijski aparati i instrumenti, aparati i instrumenti za komunikaciju podacima; aparati i instrumenti za procesiranje, prijenos, pohranjivanje, sakupljanje, primanje i pristup podacima u obliku kodiranih podataka, teksta, audio, grafičkih prikaza ili videa ili kombinacija ovih formata; aparati za procesiranje slika, instrumenti i oprema; fotografski aparati; modemi; kodirane kartice; pametne kartice; hologrami; mediji za pohranjivanje informacija, podataka, slika i zvuka; prazne i predhodno nasnimljene magnetske kartice; kartice koje sadrže mikroprocesore; čip kartice; elektronske identifikacijske kartice; telefonske kartice; telefonske kreditne kartice; kreditne kartice; debitne kartice; kartice za elektronske igre dizajnirane za upotrebu sa telefonima; magnetski, digitalni i optički nosači podataka; magnetski, digitalni i optički mediji za snimanje i pohranjivanje podataka (prazni i predhodno nasnimljeni); kompjuterski softver, uključujući kompjuterski softver dobavljen sa kompjuterske baze podataka, Interneta ili druge elektronske mreže; elektronske publikacije (koje se mogu preuzeti), pribavljene on-line sa kompjuterskih baza podataka, Interneta ili drugih elektronskih mreža; strojno čitani mediji; digitalni audio, video, i podaci (koje se mogu preuzeti) pribavljeni sa kompjuterske baze podataka ili Interneta, uključujući MP3 Internet stranice; MP3 plejere (čitače), džepna računala (PDA); aparati i instrumenti za satelitsko primanje i prijenos; aparati za dovnloadiranje audia, videa i podataka sa Interneta; punjači baterija za upotrebu za telekomunikacijskim aparatima; baterije; adapteri za upotrebu sa telekomunikacijskim i komunikacijskim aparatima ili instrumentima; radio telefoni, mobilni i fiksni telefoni; filmovi, video, muzika, audio, audio-vizuelne i grafičke slike koje se mogu dovnloadirati iz kompjuterske baze podataka, Interneta ili druge elektronske mreže; televizijski aparati i instrumenti; radio i televizijski prijenosnici i prijemnici za emitiranje; aparati za pristup emitiranju ili prenesenim programima; električni i elektronski dodaci i vanjska oprema dizajnirana i prilagođena za upotrebu telekomunikacijskim i komunikacijskim aparatima i instrumentima, kompjuteri, audio-vizuelni aparati i oprema za elektronske igre, električni i elektronski aparati za igre uključeni u klasu 9; kompjuteri uključujući laptopove i prijenosne kompjutere; programirani elektronički sklopovi za prijenos podataka; elektronski i satelitski navigacijski i pozicijski aparati i instrumenti uključujući GPS (globalni pozicijski sistem); uređaji stolno montirani ili montirani u autu, koji imaju ugrađen zvučnik koji omogućava upotrebu telefona bez upotrebe ruku; podloga za telefonski set u automobilu; dijelovi i oprema uključeni u klasu 9 za sve

navedene robe.;

38 Telekomunikacije; mobilne i fiksne telekomunikacije, i usluge satelita, stanične, i radio komunikacijske usluge; lizing i iznajmljivanje telekomunikacija, telefonskih i komunikacijskih aparata i instrumenata; komunikacija informacijama (uključujući web stranice), podacima putem radija, telekomunikacijama i putem satelita; telefonske usluge, usluge mobilne telefonije, usluge sakupljanja i prijenosa poruka, usluge radio paginga, usluge preusmjeravanja poziva, usluge telefonske sekretarice, usluge imenika i elektronske pošte; prijenos, dostava i primanje zvuka, podataka, slika, muzike i informacija; usluge ličnih brojeva; zajam zamjenske opreme za telekomunikacijske i komunikacijske aparate i instrumente u slučaju kvara, gubitka ili krađe; omogućavanje usluga Interneta, posebno usluge pristupa Internetu, omogućavanje lokacijskih baziranih usluga za telekomunikacijske i komunikacijske aparate i instrumente; omogućavanje bežičnih aplikacija koje se odnose na usluge protokola, uključujući one koji koriste sigurni komunikacijski kanal; omogućavanje informacija vezanih za ili koje identificiraju telekomunikacijske i komunikacijske aparate i instrumente; emitovanje ili prijenos radijskih ili televizijskih programa; usluge prijenosa poruka, slanje, primanje i prosljeđivanje poruka u obliku teksta, audio, grafičkih prikaza ili video ili kombinacije ovih formata; opće usluge slanja poruka; usluge govorne pošte; usluge video konferencija; usluge video telefona, omogućavanje telekomunikacijskih veza sa kompjuterskim bazama podataka ili Internet ili druge elektronske mreže; omogućavanje pristupa audio, video i podatkovnim web stranicama iz baze podataka, Interneta ili druge elektronske mreže; dostava audia, videa i podataka putem telekomunikacija; upravljanje strojevima za pretraživanje; usluge baze podataka za telekomunikacije i komunikacije, uključujući omogućavanje korisniku da skine (dovvnloadira) digitalni sadržaj sa mreže i servera na individualnu bazu podataka; omogućavanje pristupa telekomunikacijskim infrastrukturama za druge operatere; omogućavanje i upravljanje elektronskim konferencijama, grupama za razgovor i chat sobama; iznajmljivanje, lizing i najam aparata, instrumenata, instalacija ili komponenata za upotrebu u omogućavanju predhodno navedenih usluga; usluge savjetovanja, informacija i konsultacija vezane za sve prethodno navedeno.;

42 Usluge programiranja; usluge baza podataka; usluge iznajmljivanja vezane za opremu za obradu podataka i kompjutera; usluge projektovanja i planiranja vezane za telekomunikacije.

(210) **BAZ2123275A** (220) 10/03/2021

(442) 31/12/2021

(732) **Dioničko društvo BH Telecom Sarajevo****Franca Lehara br. 7, Sarajevo, BA**

(591) narandžasta

(540)



(531) 24.17,27.5,29.1

(511)

9 Električni i elektronski telekomunikacijski uređaji, telefonski i komunikacijski aparati i instrumenti, aparati i instrumenti za komunikaciju podacima; aparati i instrumenti za procesiranje, prijenos, pohranjivanje, sakupljanje, primanje i pristup podacima u obliku kodiranih podataka, teksta, audio, grafičkih prikaza ili videa ili kombinacija ovih formata; aparati za procesiranje slika, instrumenti i oprema; fotografski aparati; modemi; kodirane kartice; pametne kartice; hologrami; mediji za pohranjivanje informacija, podataka, slika i zvuka; prazne i predhodno nasnimljene magnetske kartice; kartice koje sadrže mikroprocesore; čip kartice; elektronske identifikacijske kartice; telefonske kartice; telefonske kreditne kartice; kreditne kartice; debitne kartice; kartice za elektronske igre dizajnirane za upotrebu sa telefonima; magnetski, digitalni i optički nosači podataka; magnetski, digitalni i optički mediji za snimanje i pohranjivanje podataka (prazni i predhodno nasnimljeni); kompjuterski softver, uključujući kompjuterski softver dobavljen sa kompjuterske baze podataka, Interneta ili druge elektronske mreže; elektronske publikacije (koje se mogu preuzeti), pribavljene on-line sa kompjuterskih baza podataka, Interneta ili drugih elektronskih mreža; strojno čitani mediji; digitalni audio, video, i podaci (koje se mogu preuzeti) pribavljeni sa kompjuterske baze podataka ili Interneta, uključujući MP3 Internet stranice; MP3 plejere (čitače), džepna računala (PDA); aparati i instrumenti za satelitsko primanje i prijenos; aparati za dovnloadiranje audia, videa i podataka sa Interneta; punjači baterija za upotrebu za telekomunikacijskim aparatima; baterije; adapteri za upotrebu sa telekomunikacijskim i komunikacijskim aparatima ili instrumentima; radio telefoni, mobilni i fiksni telefoni; filmovi, video, muzika, audio, audio-vizuelne i grafičke slike koje se mogu dovnloadirati iz kompjuterske baze podataka, Interneta ili druge elektronske mreže; televizijski aparati i instrumenti; radio i televizijski prijenosnici i prijemnici za emitiranje; aparati za pristup emitiranju ili prenesenim programima; električni i elektronski dodaci i vanjska oprema dizajnirana i prilagođena za upotrebu telekomunikacijskim i komunikacijskim aparatima i instrumentima, kompjuteri, audio-vizuelni aparati i oprema za elektronske igre, električni i elektronski aparati za igre uključeni u klasu 9; kompjuteri uključujući laptopove i prijenosne kompjutere; programirani elektronički sklopovi za prijenos podataka; elektronski i satelitski navigacijski i pozicijski aparati i instrumenti uključujući GPS (globalni pozicijski sistem); uređaji stolno montirani ili montirani u autu, koji imaju ugrađen zvučnik koji omogućava upotrebu telefona bez upotrebe ruku; podloga za telefonski set u

automobilu; dijelovi i oprema uključeni u klasu 9 za sve navedene robe.;

38 Telekomunikacije; mobilne i fiksne telekomunikacije, i usluge satelita, stanične, i radio komunikacijske usluge; lizing i iznajmljivanje telekomunikacija, telefonskih i komunikacijskih aparata i instrumenata; komunikacija informacijama (uključujući web stranice), podacima putem radia, telekomunikacijama i putem satelita; telefonske usluge, usluge mobilne telefonije, usluge sakupljanja i prijenosa poruka, usluge radio paginga, usluge preusmjeravanja poziva, usluge telefonske sekretarice, usluge imenika i elektronske pošte; prijenos, dostava i primanje zvuka, podataka, slika, muzike i informacija; usluge ličnih brojeva; zajam zamjenske opreme za telekomunikacijske i komunikacijske aparate i instrumente u slučaju kvara, gubitka ili krađe; omogućavanje usluga Interneta, posebno usluge pristupa Internetu, omogućavanje lokacijskih baziranih usluga za telekomunikacijske i komunikacijske aparate i instrumente; omogućavanje bežičnih aplikacija koje se odnose na usluge protokola, uključujući one koji koriste sigurni komunikacijski kanal; omogućavanje informacija vezanih za ili koje identificiraju telekomunikacijske i komunikacijske aparate i instrumente; emitovanje ili prijenos radijskih ili televizijskih programa; usluge prijenosa poruka, slanje, primanje i prosljeđivanje poruka u obliku teksta, audio, grafičkih prikaza ili video ili kombinacije ovih formata; opće usluge slanja poruka; usluge govorne pošte; usluge video konferencija; usluge video telefona, omogućavanje telekomunikacijskih veza sa kompjuterskim bazama podataka ili Internet ili druge elektronske mreže; omogućavanje pristupa audio, video i podatkovnim web stranicama iz baze podataka, Interneta ili druge elektronske mreže; dostava audia, videa i podataka putem telekomunikacija; upravljanje strojevima za pretraživanje; usluge baze podataka za telekomunikacije i komunikacije, uključujući omogućavanje korisniku da skine (dovvnloadira) digitalni sadržaj sa mreže i servera na individualnu bazu podataka; omogućavanje pristupa telekomunikacijskim infrastrukturama za druge operatere; omogućavanje i upravljanje elektronskim konferencijama, grupama za razgovor i chat sobama; iznajmljivanje, lizing i najam aparata, instrumenata, instalacija ili komponenata za upotrebu u omogućavanju predhodno navedenih usluga; usluge savjetovanja, informacija i konsultacija vezane za sve prethodno navedeno.;

42 Usluge programiranja; usluge baza podataka; usluge iznajmljivanja vezane za opremu za obradu podataka i kompjutera; usluge projektovanja i planiranja vezane za telekomunikacije.

(210) **BAZ2123277A** (220) 11/03/2021  
 (442) 31/12/2021  
 (732) **INA - industrija nafte d.d.**  
**Avenija V. Holjevca 10, 10000 Zagreb,**  
**HR**  
 (740) STAM d.o.o.  
 (540)



(531) 1.15,19.1,29.1

(511)

4 Gorivi plinovi, mješavine plinova; plin (gorivo); plin propan; plin za grijanje; plin za kuhanje; plinski spremnici; propan za grijanje; ukapljeni naftni plin; ukapljeni naftni plinovi; ukapljeni naftni plinovi za kućanske potrebe; ukapljeni naftni plinovi za motorna vozila; ukapljeni naftni plinovi za industrijske potrebe.;

6 Čelični cilindri za stlačeni plin; metalne boce za plin; metalne boce za stlačeni plin; plin pod tlakom (metalni spremnici za plin pod tlakom).;

37 Popravak plinskih boca.;

39 Ambalažiranje proizvoda; cestovna dostava pošiljaka; distribucija pošiljaka; distribucija (prijevoz) maloprodajne robe; dostava i skladištenje robe; isporuka robe; kamionski prijevoz; organiziranje distribucije ugljikovodika; prijevoz i distribucija prirodnog i ukapljenog plina; skladištenje plinovitih goriva; skladištenje plina; usluge distribucije plina; usluge punjenja boca; usluge skladištenja plina.

(210) **BAZ2123279A** (220) 11/03/2021  
 (442) 31/12/2021  
 (732) **Eli Lilly and Company**  
**Lilly Corporate Center, Indianapolis,**  
**Indiana 46285, US**  
 (740) "Živko Mijatović & Partners" d.o.o.  
 (540)

**LYUMJEV**

(511)

5 Farmaceutski preparati, naročito, farmaceutski preparati za liječenje dijabetesa.

(210) **BAZ2123280A** (220) 11/03/2021  
 (442) 31/12/2021  
 (732) **Teknoxgroup BH d.o.o.**

**Rajlovačka cesta bb, 71000 Sarajevo,**  
**BA**

(740) Marić & Co. d.o.o. Sarajevo  
 (540)

**Teknoxgroup**

(511)

4 Industrijska ulja i masti; maziva; jedinjenja za skupljanje prašine kvašenjem i vezivanjem; goriva (uključujući motorna tečna goriva) i materijali za osvjetljavanje; svijeće i fitilji za osvjetljavanje; diezel gorivo; motorno gorivo; aditivi za gorivo; smjese protiv zaribavanja; smješe za voskiranje; preparati za ograničavanje kugličnih i valjkastih ležajeva i čahura; etar.;

6 Obični metali i njihove legure; metalni građevinski materijali; metalne prijenosne građevine; materijali od metala za željezničke šine; neelektrični kablovi i žice od običnog metala; bravarski proizvodi; mali metalni gvoždarski proizvodi; cjevčice i cijevi od metala; sefovi; proizvodi od običnih metala koji nisu uključeni u drugim klasama; rude; sredstva za pričvršćivanje, obezbjeđivanje i zaptivanje; čepovi, trake, štipaljke, navtke, vijci, zavrtnji, prstenovi, osovinice, podloške, zaptivači, veze, cijevne spojnice, veze od metala, zapušači, kapice, zatvarači, obujmice, stezaljke, spojnice, kuke, karike, ekseri, klinovi, zakivke, zaštite, rezervoari, ispusni čepovi, sigurnosna rascjepka, rukavci viljuške, trnovi za zatvaranje, zavrtnji sa okcem, elastični osigurači; umeci sa navojem; kišni kolektori i poklopci za drenažne cijevi i crijeva; cijevni nastavci; usmjerivači; rešetke; ploče; pružni elementi; menegle; elektrode za zavarivanje; kabl i žica; cijevi u crijeva; lanci, poveske i remenice; bedževi; zvona; brave i katanci; tablice sa brojevima; kvake za vrata od metala; znakovi koji ne svijetle i koji nisu mehanički; signalne table koje ne svijetle i koje nisu mehaničke; materijali od metala za ojačanje; dijelovi i oprema za svu naprijed pomenutu robu; dijelovi uključeni u Klasu 6 za kopnena vozila, poljoprivredne mašine, i mašine za zemljane radove, naima: vijci, metalne štipaljke za cijevi, metalni zaptivači, metalne zaptivke, metalni prstenovi, metalne cijevne obujmice, metalni vijci, metalni cijevni konektori, metalni poklopci za cijevne završetke, metalna cijevna armatura, metalni cilindri za komprimovani gas ili tečnosti koji se prodaju prazni, metalni pričvršćivači sa navojem, zakivke, zaptivke, metalne cijevne štipaljke, i metalna crijevna armatura.;

7 Mašine i mašinski alati; motori i pogonske mašine (osim za kopnena vozila); mašinske spojnice i transmisioni elementi (osim za kopnena vozila); poljoprivredne sprave koje nisu na ručni pogon; inkubatori za jaja; ventili; svječice; filteri za vazduh (dijelovi mašina ili motora); regulatori za vodu; uljni filteri; spojnice; montažne prese; starteri; pumpe; kopači; bageri; buldožeri; utovarivači; uređaji za obaranje; uređaji za grupisanje; skrejperi; finišeri; poljoprivredne mašine; mašine za siječenje; kompaktori; skideri; filteri; kaiševi; lopatice; mašine za zemljane radove; mašine za radove na putu; mašine za podizanje tereta; poljoprivredni aparati instrumenti; parni valjci; šumarske mašine; cjevopolagači; mašine za sabijanje; kašike za mašine za zemljane radove;

hidrauličke dizalice; mašine i aparati za zavarivanje; višenamjenske mašine na gusjenicama; mašine za profilisanje kolovoza; kultivatori; motorni grejderi, regulatori odnosa goriva i vazduha; mlaznice za gorivo; separatori za vodu; grijači goriva; mašine za kultivaciju i žetvu i berbu, vršalice, mašine za rezanje glavičastog povrća, žetelice, vezačice snopova, kosilice i drljače; plugovi i sakupljači sijena; mašine za isušivanje; mašine za kopanje, mješalice; kondenzatori vazduha; alternatori; anti-frikcioni ležajevi za mašine; anti-frikcione podloške za mašine; uređaji za sprječavanje zagađenja kod motora i pogonskih mašina; osovine za mašine; kružni prstenovi za ležajeve; konzole ležišta za mašine; ležajevi; trakasti transporter; motori i brodski motori; obloge kočnica koje nisu za vozila; kočioni segmenti koji nisu za vozila; papučice kočnice koje nisu za vozila; četkice (dijelovi mašina); karburatori; kompresione mašine; kompresione pumpe; kompresori (mašine); instalacije za kondenzaciju; klipnjače za mašine, motore, i pogonske mašine; komandno-kontrolni kablovi za mašine, pogonske mašine ili motore; komandno-kontrolni mehanizmi za mašine, motore i pogonske mašine; strujni generatori; sjekačice (mašine); mašine za siječenje, glave cilindra za motore; cilindri za mašine; cilindri za motore i pogonske mašine; burgije za bušenje (dijelovi mašina); rezne glave (dijelovi mašina); mašine za bušenje, bušilice; dinamo kaiševi; dinamo četkice; dinamo, motori, koji nisu za kopnena vozila; kaiševi ventilatora za motore i pogonske mašine; ventilatori za motore i pogonske mašine; aparati za konverziju goriva za motore sa unutrašnjim sagorijevanjem; ekonomajzeri goriva za motore i pogonske mašine; mjenjači koji nisu za kopnena vozila; zupčanici, koji nisu za kopnena vozila; mašine za brušenje; zaštita (dijelovi mašina); čekići (dijelovi mašina); pneumatski čekići; mehanički ručni alati; aparati za utovar i istovar; dizalice; uređaji za držanje mašinskih alata; lijevci za mehaničko pražnjenje; dizalice (mašine); kosilice (mašine); kaiševi dizalica; aparati za podizanje; utovarne rampe; pumpe za podmazivanje; uređaji za podmazivanje (dijelovi mašina); mašinski zamajci; mašinski točko vi; aparati za mašinsku obradu; mašine za obradu metala; pištolji za nanošenje boje; mašine za farbanje; klipovi; pneumatski transporter; prese; remenice; pumpe (mašine); nabijači (mašine); reduktori koji nisu za kopnena vozila; mehaničke lopate; kvačila; ležajevi za osovine mjenjača; regulatori brzine za mašine, motore i pogonske mašine; mašine za raspršivanje; turbo prehranjivači; mašine za impregnaciju; mašine za rezanje navoja; vršalice; lanci i osovine za transmisije, koji nisu za kopnena vozila; transmisije za mašine; turbine koje nisu za kopnena vozila; turbokompresori; ventili (dijelovi za mašine); instalacije za pranje vozila; vulkanizerski aparati; aparati za pranje; mašine za odlaganje otpada (mašine); mašine za zalijevanje; dijelovi i oprema za svu gore navedenu robu; mehanički dijelovi motora za kopnena vozila, poljoprivredne mašine, i mašine za zemljane radove, naime, motori za startovanje, alternatori, klipovi, glave motora, dijelovi rashladnog sistema, turbo prehranjivači, dijelovi sistema za podmazivanje, vazdušni kompresori, i blokovi.;

9 Aparati i instrumenti, naučni, nautički, geodetski, električni, fotografski, kinematografski, optički, za vaganje, mjerenje, signalizaciju, kontrolu (inspekciju), spašavanje i nastavu; aparati i instrumenti za provođenje, prekid, transformaciju, akumulaciju, regulisanje i kontrolu elektriciteta; aparati za snimanje, prijenos i reprodukovanje zvuka ili slike; magnetni nosioci podataka; diskovi za snimanje; automatske mašine i mehanizmi za aparate koji se pokreću novcem ili žetonima; registar kase, računске mašine, oprema za obradu podataka i kompjuteri; aparati za gašenje požara; kompjuterski softver, bežični aparati (komplet), televizijski aparati (komplet), aparati i instrumenti za ispitivanje; kablovi i žice; kanali, prekidači, mjenjač pritiska, konektori, vezivni kablovi, osigurači, uređaji za ispitivanje kola, uređaji za ispitivanje napona; držači osigurača, transformatori,

aparati za ispitivanje baterija za prodaju u kompletu; termostati, kontrolnici, i aparati i instrumenti za nivelisanje; trakasti metri i lenjiri; mikroskopi, tahometri; dijagnostički aparati i instrumenti; mjerači; termometri; alarmi, sirene, žmigajuće jedinice, reflektori, ogledala, antene, i punjači baterija; kompjuterski programi; kompjuterski softver; spojke; benzinske pumpe; libele; brave; radio aparati; baterije; starteri; aparati i instrumenti za kontrolu brzine; kablovi za akumulator; konektori za prodaju u kompletu; električni priključci; električne trake; regulatori temperature vode i sonde; ommetri; uređaji za ispitivanje baterija, priključci, detektori gasa; mjerači protoka; gorionici za rezanje; ommetri; alati za mjerenje pritiska; aparati za zavarivanje; pričvršćenje akumulatora na masu; konektori za privezivanje akumulatora; zaštitnici kanala i žice; aparati za hitno startovanje, sklopovi priključnica za hitan start; pretvarači napona; aparati za zavarivanje; dijelovi i oprema za svu gore navedenu robu; dijelovi i oprema koji su uključeni u Klasu 9 za kopnena vozila, poljoprivredne mašine, i mašine za zemljane radove, naime: pojačivači za bežičnu komunikaciju, antene, antene za bežične aparate za komunikaciju; audio oprema za vozila, naime, stereo uređaji, zvučnici, pojačivači, egalizeri, razvodnici, i kućišta zvučnika, akumulatori za vozila, uređaji za bežični radio prijenos, električne kontrolne table, električne svjetleće displej table, električni releji; instrumenti i komponente za elektronsku i optičku komunikaciju, naime, optički odašiljači; instrumenti i komponente za elektronsku i optičku komunikaciju, naime, optički prijemnici; instrumenti i komponente za elektronsku i optičku komunikaciju, naime, digitalni odašiljači, elektronski upravljački sistemi za mašine, sistemi za globalno pozicioniranje, laserski detektori objekata za upotrebu na vozilima, aparati za navigaciju vozila u vidu on-board kompjutera, radio aparata za vozila, regulatora napona, stabilizatora napona i voltmetara.;

12 Vozila; aparati za kretanje po zemlji, vazduhu ili vodi; traktori i motori za traktore; kamioni i prikolice za transport; šasije vozila; pneumatski za točkove na vozilu; točkovi; šine za vozila; kamioni; kiperi; kopnena vozila koja obuhvataju aparate za utovar, nabijanje, postavljanje cijevi i ravnanje; ventili pneumatika; izduvni lonci; poklopci za izduvni sistem; prigušivači; hladnjaci i poklopci hladnjaka; hidraulički sistemi i hidraulički adapteri; spojnice; pumpe za vazduh; sirene; ogledala; blatobrani, zavjesice, zaštita od raspršivanja, zaklopke protiv raspršivanja; sjedišta i sigurnosni pojasevi; brisači za vjetrobran i metlice brisača za vjetrobran, aparati protiv proklizavanja; lanci protiv proklizavanja; kočnice za vozila; obloge kočnica za vozila; ekonomajzeri goriva; izduvni sistemi; hidraulički aparati za kopnena vozila; cerade za vozila; dijelovi i oprema za svu gore pomenutu robu; dijelovi i oprema koji su uključeni u Klasu 12 za kopnena vozila, poljoprivredne mašine i mašine za zemljane radove, naime: radilice, bregaste osovine, motori, ležajevi, klipnjače, obloge, transmisije za kopnena vozila, i strukturalni dijelovi i dijelovi za popravku i zamjenu.;

35 Oglašavanje i reklamiranje, vođenje komercijalnih poslova, komercijalna administracija, uredski poslovi.;

36 Osiguranje; finansijski poslovi; novčani (monetarni) poslovi; poslovi vezani za nepokretnosti.;

37 Izgradnja, popravci, usluge postavljanja, servisi za održavanje i popravku u oblasti mašina, vozila i prateće opreme u oblasti pomjeranja zemlje i rukovanja materijalom.;

39 Transportne usluge; pakovanje i skladištenje robe; organizovanje putovanja.



(210) **BAZ2123281A** (220) 11/03/2021

(442) 31/12/2021

(732) **Teknoxgroup BH d.o.o.****Rajlovačka cesta bb, 71000 Sarajevo,  
BA**

(740) Marić &amp; Co. d.o.o. Sarajevo

(540)

The logo for Teknoxgroup features the company name in a bold, sans-serif font. To the right of the text is a stylized diamond shape composed of four smaller diamonds, each with a different color (green, blue, red, and yellow).

(531) 26.4,27.5

(511)

4 Industrijska ulja i masti; maziva; jedinjenja za skupljanje prašine kvašenjem i vezivanjem; goriva (uključujući motorna tečna goriva) i materijali za osvjetljavanje; svijeće i fitilji za osvjetljavanje; diezel gorivo; motorno gorivo; aditivi za gorivo; smjese protiv zaribavanja; smješe za voskiranje; preparati za ograničavanje kugličnih i valjkastih ležajeva i čahura; etar.; 6 Obični metali i njihove legure; metalni građevinski materijali; metalne prijenosne građevine; materijali od metala za željezničke šine; neelektrični kablovi i žice od običnog metala; bravarski proizvodi; mali metalni gvoždarski proizvodi; cjevčice i cijevi od metala; sefovi; proizvodi od običnih metala koji nisu uključeni u drugim klasama; rude; sredstva za pričvršćivanje, obezbjeđivanje i zaptivanje; čepovi, trake, štipaljke, navtke, vijci, zavrtnji, prstenovi, osovinice, podloške, zaptivači, veze, cijevne spojnice, veze od metala, zapušači, kapice, zatvarači, obujmice, stezaljke, spojnice, kuke, karike, ekseri, klinovi, zakivke, zaštitne, rezervoari, ispusni čepovi, sigurnosna rascjepka, rukavci viljuške, trnovi za zatvaranje, zavrtnji sa okcem, elastični osigurači; umeci sa navojem; kišni kolektori i poklopci za drenažne cijevi i crijeva; cijevni nastavci; usmjerivači; rešetke; ploče; pružni elementi; mengele; elektrode za zavarivanje; kabl i žica; cijevi u crijeva; lanci, poveske i remenice; bedževi; zvona; brave i katanci; tablice sa brojevima; kvake za vrata od metala; znakovi koji ne svijetle i koji nisu mehanički; signalne table koje ne svijetle i koje nisu mehaničke; materijali od metala za ojačanje; dijelovi i oprema za svu naprijed pomenutu robu; dijelovi uključeni u Klasu 6 za kopnena vozila, poljoprivredne mašine, i mašine za zemljane radove, naime: vijci, metalne štipaljke za cijevi, metalni zaptivači, metalne zaptivke, metalni prstenovi, metalne cijevne obujmice, metalni vijci, metalni cijevni konektori, metalni poklopci za cijevne završetke, metalna cijevna armatura, metalni cilindri za komprimovani gas ili tečnosti koji se prodaju prazni, metalni pričvršćivači sa navojem, zakivke, zaptivke, metalne cijevne štipaljke, i metalna crijevna armatura.;

7 Mašine i mašinski alati; motori i pogonske mašine (osim za kopnena vozila); mašinske spojnice i transmisioni elementi (osim za kopnena vozila); poljoprivredne sprave koje nisu na ručni pogon; inkubatori za jaja; ventili; svjećice; fiiteri za vazduh (dijelovi mašina ili motora); regulatori za vodu; uljni filteri; spojnice; montažne prese; starteri; pumpe; kopači; bageri; buldožeri; utovarivači; uređaji za obaranje; uređaji za grupisanje; skrejperi; finišeri; poljoprivredne mašine; mašine za siječenje; kompaktori; skideri; filteri; kaiševi; lopatice; mašine za zemljane radove; mašine za radove

na putu; mašine za podizanje tereta; poljoprivredni aparati instrumenti; parni valjci; šumarske mašine; cjevopolagači; mašine za sabijanje; kašike za mašine za zemljane radove; hidrauličke dizalice; mašine i aparati za zavarivanje; višenamjenske mašine na gusjenicama; mašine za profilisanje kolovoza; kultivatori; motorni grejderi, regulatori odnosa goriva i vazduha; mlaznice za gorivo; separatori za vodu; grijači goriva; mašine za kultivaciju i žetvu i berbu, vršalice, mašine za rezanje glavičastog povrća, žetelice, vezačice snopova, kosilice i drljače; plugovi i sakupljači sijena; mašine za isušivanje; mašine za kopanje, mješalice; kondenzatori vazduha; alternatori; anti-frikcioni ležajevi za mašine; anti-frikcione podloške za mašine; uređaji za sprječavanje zagađenja kod motora i pogonskih mašina; osovine za mašine; kružni prstenovi za ležajeve; konzole ležišta za mašine; ležajevi; trakasti transporter; motori i brodski motori; obloge kočnica koje nisu za vozila; kočioni segmenti koji nisu za vozila; papučice kočnice koje nisu za vozila; četkice (dijelovi mašina); karburatori; kompresione mašine; kompresione pumpe; kompresori (mašine); instalacije za kondenzaciju; klipnjače za mašine, motore, i pogonske mašine; komandno-kontrolni kablovi za mašine, pogonske mašine ili motore; komandno-kontrolni mehanizmi za mašine, motore i pogonske mašine; strujni generatori; sjekačice (mašine); mašine za siječenje, glave cilindra za motore; cilindri za mašine; cilindri za motore i pogonske mašine; burgije za bušenje (dijelovi mašina); rezne glave (dijelovi mašina); mašine za bušenje, bušilice; dinamo kaiševi; dinamo četkice; dinamo; motori, koji nisu za kopnena vozila; kaiševi ventilatora za motore i pogonske mašine; ventilatori za motore i pogonske mašine; aparati za konverziju goriva za motore sa unutrašnjim sagorijevanjem; ekonomajzeri goriva za motore i pogonske mašine; mjenjači koji nisu za kopnena vozila; zupčanici, koji nisu za kopnena vozila; mašine za brušenje; zaštita (dijelovi mašina); čekići (dijelovi mašina); pneumatski čekići; mehanički ručni alati; aparati za utovar i istovar; dizalice; uređaji za držanje mašinskih alata; lijevci za mehaničko pražnjenje; dizalice (mašine); kosilice (mašine); kaiševi dizalica; aparati za podizanje; utovarne rampe; pumpe za podmazivanje; uređaji za podmazivanje (dijelovi mašina); mašinski zamajci; mašinski točko vi; aparati za mašinsku obradu; mašine za obradu metala; pištolji za nanošenje boje; mašine za farbanje; klipovi; pneumatski transporter; prese; remenice; pumpe (mašine); nabijači (mašine); reduktori koji nisu za kopnena vozila; mehaničke lopate; kvačila; ležajevi za osovine mjenjača; regulatori brzine za mašine, motore i pogonske mašine; mašine za raspršivanje; turbo prehranjivači; mašine za impregnaciju; mašine za rezanje navoja; vršilice; lanci i osovine za transmisije, koji nisu za kopnena vozila; transmisije za mašine; turbine koje nisu za kopnena vozila; turbokompresori; ventili (dijelovi za mašine); instalacije za pranje vozila; vulkanizerski aparati; aparati za pranje; mašine za odlaganje otpada (mašine); mašine za zalijevanje; dijelovi i oprema za svu gore navedenu robu; mehanički dijelovi motora za kopnena vozila, poljoprivredne mašine, i mašine za zemljane radove, naime, motori za startovanje, alternatori, klipovi, glave motora, dijelovi rashladnog sistema, turbo prehranjivači, dijelovi sistema za podmazivanje, vazdušni kompresori, i blokovi.;

9 Aparati i instrumenti, naučni, nautički, geodetski, električni, fotografski, kinematografski, optički, za vaganje, mjerenje, signalizaciju, kontrolu (inspekciju), spašavanje i nastavu; aparati i instrumenti za provođenje, prekid, transformaciju, akumulaciju, regulisanje i kontrolu elektriciteta; aparati za snimanje, prijenos i reprodukovanje zvuka ili slike; magnetni nosioci podataka; diskovi za snimanje; automatske mašine i mehanizmi za aparate koji se pokreću novcem ili žetonima; registar kase, računске mašine, oprema za obradu podataka i kompjuteri; aparati za gašenje požara; kompjuterski softver, bežični aparati (komplet), televizijski aparati (komplet), aparati i instrumenti za ispitivanje;



kablovi i žice; kanali, prekidači, mjenjač pritiska, konektori, vezivni kablovi, osigurači, uređaji za ispitivanje kola, uređaji za ispitivanje napona; držači osigurača, transformatori, aparati za ispitivanje baterija za prodaju u kompletu; termostati, kontrolnici, i aparati i instrumenti za nivelisanje; trakasti metri i lenjiri; mikroskopi, tahometri; dijagnostički aparati i instrumenti; mjerači; termometri; alarmi, sirene, žmigajuće jedinice, reflektori, ogledala, antene, i punjači baterija; kompjuterski programi; kompjuterski softver; spojke; benzinske pumpe; libele; brave; radio aparati; baterije; starteri; aparati i instrumenti za kontrolu brzine; kablovi za akumulator; konektori za prodaju u kompletu; električni priključci; električne trake; regulatori temperature vode i sonde; ommetri; uređaji za ispitivanje baterija, priključci, detektori gasa; mjerači protoka; gorionici za rezanje; ommetri; alati za mjerenje pritiska; aparati za zavarivanje; pričvršćenje akumulatora na masu; konektori za privezivanje akumulatora; zaštitnici kanala i žice; aparati za hitno startovanje, sklopovi priključnica za hitan start; pretvarači napona; aparati za zavarivanje; dijelovi i oprema za svu gore navedenu robu; dijelovi i oprema koji su uključeni u Klasu 9 za kopnena vozila, poljoprivredne mašine, i mašine za zemljane radove, naime: pojačivači za bežičnu komunikaciju, antene, antene za bežične aparate za komunikaciju; audio oprema za vozila, naime, stereo uređaji, zvučnici, pojačivači, egalizeri, razvodnici, i kućišta zvučnika, akumulatori za vozila, uređaji za bežični radio prijenos, električne kontrolne table, električne svjetleće displej table, električni releji; instrumenti i komponente za elektronsku i optičku komunikaciju, naime, optički odašiljači; instrumenti i komponente za elektronsku i optičku komunikaciju, naime, optički odašiljači; instrumenti i komponente za elektronsku i optičku komunikaciju, naime, optički odašiljači; instrumenti i komponente za elektronsku i optičku komunikaciju, naime, digitalni odašiljači, elektronski upravljački sistemi za mašine, sistemi za globalno pozicioniranje, laserski detektori objekata za upotrebu na vozilima, aparati za navigaciju vozila u vidu on-board kompjutera, radio aparata za vozila, regulatora napona, stabilizatora napona i voltmetara.;

12 Vozila; aparati za kretanje po zemlji, vazduhu ili vodi; traktori i motori za traktore; kamioni i prikolice za transport; šasijske vozila; pneumatice za točkove na vozilu; točkovi; šine za vozila; kamioni; kiperi; kopnena vozila koja obuhvataju aparate za utovar, nabijanje, postavljanje cijevi i ravnjanje; ventili pneumatika; izduvni lonci; poklopci za izduvni sistem; prigušivači; hladnjaci i poklopci hladnjaka; hidraulički sistemi i hidraulički adapteri; spojnice; pumpe za vazduh; sirene; ogledala; blatobrani, zavjesice, zaštita od raspršivanja, zaklopke protiv raspršivanja; sjedišta i sigurnosni pojasevi; brisači za vjetrobran i metlice brisača za vjetrobran, aparati protiv proklizavanja; lanci protiv proklizavanja; kočnice za vozila; obloge kočnica za vozila; ekonomajzeri goriva; izduvni sistemi; hidraulički aparati za kopnena vozila; cerade za vozila; dijelovi i oprema za svu gore pomenutu robu; dijelovi i oprema koji su uključeni u Klasu 12 za kopnena vozila, poljoprivredne mašine i mašine za zemljane radove, naime: radilice, bregaste osovine, motori, ležajevi, klipnjače, obloge, transmisije za kopnena vozila, i strukturalni dijelovi i dijelovi za popravku i zamjenu;

35 Oglašavanje i reklamiranje, vođenje komercijalnih poslova, komercijalna administracija, uredski poslovi.;

36 Osiguranje; finansijski poslovi; novčani (monetarni) poslovi; poslovi vezani za nepokretnosti.;

37 Izgradnja, popravci, usluge postavljanja, servisi za održavanje i popravku u oblasti mašina, vozila i prateće opreme u oblasti pomjeranja zemlje i rukovanja materijalom.;

39 Transportne usluge; pakovanje i skladištenje robe; organizovanje putovanja.

(210) **BAZ2123282A** (220) 11/03/2021

(442) 31/12/2021

(732) **Ugostiteljska radnja "Kafe poslastičarnica Mamasita", vlasnica Vladana Runjevac**

**Srpske dobrovoljačke garde 17, 7630 Bijeljina, BA**

(740) Advokat dr Jovan Šarac

(591) crna, bijela, žuta, roza

(540)



(531) 8.1,8.7,27.5,29.1

(511)

30 Čokoladne torte kolači, voćni kolačići, čajni kolačići, čokoladne poslastice, kolači preliveni čokoladom, kolači od čokolade, kolači od badema, ekleri (kolači punjeni kremom), kolači u obliku pločica, tortelini, sladoledne torte, torte od sira, ledene voćne torte, torte od jagoda, torte sa glazurom, torte pavlova od lješnika, poslastice od tijesta koje sadrže kreme i voće, palačinci, pite, sladoled voćni sladoled mliječni sladoled konditorski sladoled.;

43 Bifei (snek barovi), kafeterije, kafići, koktel barovi, konsultanske odluke u vezi sa pripremom hrane pabovi, priprema obroka, pružanje savjeta o receptima, restorani, serviranje hrane i pića za goste, ukrašavanje hrane, ukrašavanje torti i kolača,

(210) **BAZ2123283A** (220) 12/03/2021

(442) 31/12/2021

(732) **ALKALOID AD Skopje**

**Boulevard Aleksandar Mkaedonski 12, 1000 Skopje, MK**

(740) Živko Mijatović & Partners d.o.o.

(540)

**FUREXTIL**

(511)

5 Farmaceutski preparati, antibiotici.

(210) **BAZ2123285A** (220) 15/03/2021

(442) 31/12/2021

(732) **The Procter & Gamble Company****One Procter & Gamble Plaza,  
Cincinnati, Ohio 45202, US**(740) DR DIANA PROTIC TKALČIĆ &  
PARTNERS d.o.o.

(540)

## HAUTE COUTURE

(511)

3 Preparati za njegu, tretman i uljepšavanje tkanina; preparati za ispiranje naročito omekšivači; ulja za parfeme i mirise; mirisna vodica za upotrebu u domaćinstvu i za upotrebu na tkaninama; eterična ulja; preparati za parfemisanje zraka.

(210) **BAZ2123286A** (220) 15/03/2021

(442) 31/12/2021

(732) **Daiichi Sankyo Europe****GmbH Zielstattstr. 48, 81379 Munich,  
DE**(740) DR DIANA PROTIC TKALČIĆ &  
PARTNERS d.o.o.

(540)

## Hirudoid

(511)

5 Farmaceutski, medicinski i veterinarski preparati.

(210) **BAZ2123287A** (220) 15/03/2021

(442) 31/12/2021

(732) **The Procter & Gamble Company****One Procter & Gamble Plaza,  
Cincinnati, Ohio 45202, US**(740) DR DIANA PROTIC TKALČIĆ &  
PARTNERS d.o.o.

(540)

## COMFORTLOCK WINGS

(511)

5 Ženski higijenski proizvodi, uključivo zaštita za gaćice, higijenski ulošci i tamponi, higijenske gaćice, gaćice za žensku higijenu; pelene i ulošci kod nezadržavanja mokraće, gaćice kod nezadržavanja mokraće.

(210) **BAZ2123288A** (220) 15/03/2021

(442) 31/12/2021

(732) **BANJALUČKA PIVARA D.O.O. BANJA  
LUKA****Slatinska br. 8, 78000 Banja Luka, BA**

(540)

## korporativNO

(511)

32 Pivo.;

35 Oglašavanje, reklamiranje, usluge maloprodaje i veleprodaje piva.;

39 Ambalažiranje i skladištenje robe.

(210) **BAZ2123289A** (220) 15/03/2021

(442) 31/12/2021

(732) **BOSFOR STIL d.o.o. Živinice****Maline, ul. Magistralni put bb, 75270  
Živinice, BA**

(591) nijanse plave

(540)



(531) 3.7,3.13,27.5,29.1

(511)

6 Harmonika vrata od metala, metalne ograde, balkonske ograde (metalne -), metalne konzole za vješanje prozorskih zavjesa, metalne žaluzine, metalne žaluzine [vanjske], žaluzine od metala, metalne vanjske žaluzine, horizontalne vanjske žaluzine, od metala, metalne roletne, vanjske metalne roletne, sigurnosne metalne roletne, metalne roletne za prozore, roletne [vanjske] od metala, metalna klizna (rolo) vrata s izolacionim svojstvima, vanjske metalne zavjese, metalne vodilice, metalna rolo vrata za sigurnosne potrebe.;

9 Upravljači za žaluzine (električni), senzori za roletne.;

11 Žaluzine za kontrolu svjetlosti, žaluzine za odbijanje svjetla.;

12 Žaluzine za prozore vozila.;

19 Harmonika vrata, nemetalna, žaluzine, nemetalne, horizontalne vanjske žaluzine (nemetalne ili netekstilne), termika žaluzine (nemetalne -) [u letvicama za vanjske prostore], nemetalne vanjske roletne, roletne [vanjske] od plastike, roletne od nemetalnih materijala, rolo vrata (nemetalna -), vertikalno dizajnirana rolo vrata (nemetalna), rolo vrata (nemetalna -) koja imaju izolaciona svojstva, nadstrešnice (nemetalne -), nadstrešnice (plastične -), nemetalna garažna vrata, garažna vrata (nemetalna -) za kućnu upotrebu.;

20 Žaluzine (unutrašnje), venecijaner (žaluzine), unutrašnji prozorske žaluzine, upravljač za

venecijanere (žaluzine) tneelektrinil, vertikalne roletne [unutrašnje], termalne roletne [unutrašnje], unutrašnje roletne (rolo), prozorske roletne (unutrašnje), pločaste unutrašnje roletne, unutrašnje roletne (venecijaneri), metalne unutrašnje prozorske roletne, plastična oprema za roletne, roletne za zamraičvanje (unutrašnje), roletne od polivinilhlorida (unutrašnje), roletne za unutrašnju upotrebu, unutrašnja sjenila-roletne (kućanstvo), unutrašnje roletne od tekstila, halke (zavjese -), šipke za zavjese, prstenovi za zavjese, vodilice za zavjese, oprema za zavjese, klizači za zavjese, mehanizmi (nemetalni, neelektrični -) za rolo okna, paravani (namještaj), trake za vezivanje zavjesa, priključci za vješanje zavjesa, plastični prstenovi za držanje zavjesa, metalni prstenovi za držanje zavjesa, ručice za povlačenje zavjesa od nemetalnih materijala, stezaljke (nemetalne -) za učvršćivanje plisiranih zavjesa, drvene kuke za trakice za vezivanje zavjesa, mesingane kukice za trake za vezivanje zavjesa, plastične kukice za trake za vezivanje zavjesa, uređaji za povlačenje zavjesa, osim električno upravljanih.;

22 Vanjske roletne od tekstila, nemetalne nadstrešnice.;

24 Zavjese, čipkaste zavjese, gotove zavjese, zavjese (male zavjese za prozorska krila), zavjese za vrata, nabrane zavjese (zastori), dekorativne nabrane zavjese, tekstilna tkanina za upotrebu u proizvodnji zavjesa i zastora, tekstilna roba u komadima za izradu zavjesa i zastora.;

26 Trake za nabiranje zavjesa.;

27 Tepisi, tepisi (tekstilni), tepisi, ćilimi i otirači, otirači za obuću pred vratima, tepih staze.;

37 Ugradnja žaluzina, ugradnja vrata, vješanje zavjesa, popravak zavjesa.;

40 Izrada zavjesa, rezanje zavjesa, šivanje zavjesa, usluge izrade zavjesa po narudžbi,

(210) **BAZ2123290A** (220) 15/03/2021

(442) 31/12/2021

(732) **Nissan Chemical Corporation, a Corporation organized and existing under the laws of Japan, Manufacturers and Merchants of**

**5-1, Nihonbashi 2-chome, Chuo-ku, Tokyo, JP**

(740) "MSA IP" vl. Dževad Ćoralić

(540)

**LEIMAY**

(511)

5 Herbicidi, insekticidi, fungicidi; preparati za uništavanje korova i gljivica.

(210) **BAZ2123291A** (220) 17/03/2021

(442) 31/12/2021

(732) **AGROHERC ORGANIC AGRICULTURE D.O.O. - MOSTAR Maršala Tita Br. 237 - Mostar, BA**

(591) zlatna, plava, bijela

(540)

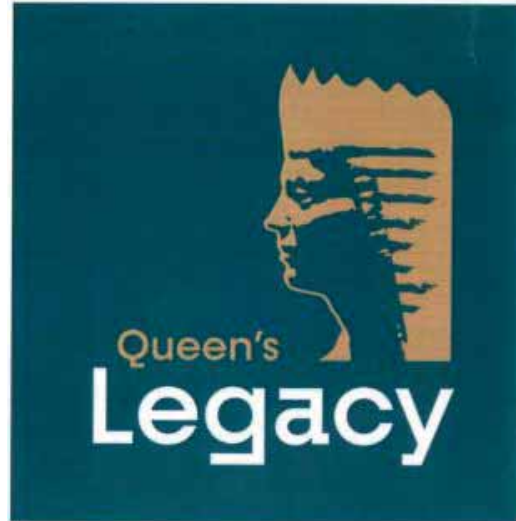

(531) 2.3,26.4,27.5

(511)

3 Aromaterapijski preparati, aromatična esencijalna ulja, aromatična ulja, arome [esencijalna ulja], arome za hranu, koje su esencijalna ulja, arome za hranu od esencijalnih ulja, cvjetna voda, esencijalna biljna ulja, esencijalna ulja, esencijalna ulja za industrijsku upotrebu, esencijalna ulja za ličnu upotrebu, esencijalna ulja za primjenu u izradi mirisnih proizvoda, esencijalna ulja za primjenu u proizvodnim procesima, esencijalna ulja za upotrebu u aromaterapiji, eterična ulja za smirenje živaca, eterični ekstrakti i ulja, miješana esencijalna ulja, mirisna ulja, mirisna ulja za proizvodnju kozmetičkih proizvoda, parfimerija, eterična ulja, prirodna ulja za kozmetičku upotrebu, prirodna esencijalna ulja, smilje [esencijalna ulja], ulja za aromaterapiju, ulja za njegu kože [nemedicinska], ulje zimzelenih biljaka, ulje za parfeme i mirise, ulje lavande, ulje bora, aromaterapijske kreme, aromaterapijski losioni, aromatična sredstva za mirise, aromatična sredstva za parfeme, baze za cvjetne mirise, cvjetni ekstrakti [za parfeme], lavandina voda, lavandino ulje za kozmetičku upotrebu, mirisna vodica, prirodna ulja za parfeme, balzami za kožu (nemedicinski), esencijalna ulja za njegu kože, gel za usporavanje starenja, hidratantne kreme protiv starenja, hidratantne kreme za kozmetičku upotrebu, hidratantne kreme za lice [kozmetičke], hidratantne kreme za upotrebu nakon sunčanja, hidratantni kozmetički proizvodi protiv starenja, hidratantni preparati za kožu, kozmetički preparati za njegu kože, kozmetički preparati za obnavljanje kože, kozmetički proizvodi za poboljšanje kože, krema protiv bora, krema za lice (nemedicinska -), krema za kožu, krema za tijelo, losion za usporavanje starenja, losioni protiv bora oko očiju, losioni za njegu kože [kozmetički], losioni za njegu lica i tijela, losioni za ruke, preparati za hidrataciju [kozmetika], preparati za njegu kože za uklanjanje bora, preparati za njegu lica, regeneratori za kožu, serum protiv starenja,

serumi za kožu, nemedicinski, sredstva za umirivanje kože [nemedicinska], stimulativni losioni za kožu, nemedicinski, ulja za njegu kože [kozmetička], ulja za kozmetičke svrhe, ulja za ruke (nemedicinska), ulja za tijelo [kozmetika], ulja za upotrebu poslije sunčanja [kozmetika], ulje za tijelo u spreju.;

5 Farmaceutski, medicinski i veterinarski preparati, sanitarni proizvodi za upotrebu u medicini, dijetetska hrana i supstance prilagođene za upotrebu u medicini ili veterinarsku upotrebu, hrana za bebe, dijetetski dodaci (dodaci ishrani) za ljude i životinje, dezinfekciona sredstva.;

29 Biljna ulja za hranu, ekstra djevičansko maslinovo ulje za ishranu, ekstra djevičansko maslinovo ulje, maslinovo ulje, maslinovo ulje za ishranu.;

31 Bobice smreke/kleke, bobice, svježe, masline, svježe, nar [šipak], organski uzgojeno svježe voće, sirove masline, sirovo voće, smilje [grm], svježe voće i povrće, svježe voće, orašasti plodovi, povrće i aromatično bilje.

(210) **BAZ2123293A** (220) 19/03/2021

(442) 31/12/2021

(732) **SAB d.o.o.**

**S.S. Krančevića bb, 72260 Busovača, BA**

(540)

(531) 2.9,27.5

(511)

30 Kava, čaj, kakao i zamjena za kavu (vještačka kava); riža, tjestenina i rezanci; tapioka i sago brašno i proizvodi od žitarica kruh, peciva i poslastice; čokolada; sladoledi, šerbeti i drugi jestivi led; šećer, med, melasa; kvasac, prašak za pecivo; sol, dodaci jelima, začini, konzervirano začinsko bilje; ocat, sosovi i drugi dodaci jelu; led [zamrznuta voda].;

32 Pivo; bezalkoholni napici; mineralne i sodne vode; vodni napici i vodni sokovi; sirupi i drugi bezalkoholni preparati za proizvodnju pića.

(210) **BAZ2123294A** (220) 19/03/2021

(442) 31/12/2021

(732) **Shanghai Spacecom Satellite Technology Ltd.**

**Room 502-2 Block 6, No. 1158 Jiuting Zhongxin Road, Jiuting Town, Songjiang District, Shanghai, 201612, CN**

(740) Nihad Sijerčić

(540)

## AMBANDHA

(511)

9 Prenosnici elektronskih signala; radio aparati; antene; navigacioni instrumenti; modemi; navigacioni aparati za vozila [putni računari]; aparati za satelitsku navigaciju; transponderi; video telefoni; računarski programi koji se mogu preuzimati.;

38 Prenos telegrama; usluge novinskih agencija; bežično emitovanje; emitovanje kablovske televizije; slanje poruka; komunikacije mobilnim telefonima; komunikacija preko računarskih terminala; prenos poruka i slika posredstvom računara; prenos elektronske pošte; prenos faksimilom; pružanje informacija u oblasti telekomunikacija; iznajmljivanje uređaja za slanje poruka; iznajmljivanje modema; iznajmljivanje telekomunikacione opreme; usluge elektronskog biltena [telekomunikacione usluge]; obezbjeđivanje telekomunikacionih mreža sa globalnom računarskom mrežom; usluge telekomunikacionog usmjeravanja i povezivanja; usluge telekonferencija; obezbjeđenje korisničkog pristupa globalnoj računarskoj mreži; iznajmljivanje vremena pristupa globalnim računarskim mrežama; pružanje usluga telekomunikacionih kanala za usluge telešopinga; forumi [pričaonice] na društvenim mrežama; satelitski prenos; omogućavanje pristupa računarskim bazama podataka; usluge govorne pošte; prenos čestitki putem interneta; prenos digitalnih datoteka; usluge videokonferencija; pružanje usluga onlajn foruma; striming [protok] podataka; radio komunikacije; prenos video sadržaja na zahtev; prenos podcast sadržaja.;

42 Istraživanja u oblasti tehnologije telekomunikacija; računarsko programiranje; dizajniranje računarskog softvera; ažuriranje računarskog softvera; softver u vidu pasoša [SaaS]; elektronsko pohranjivanje podataka; računarstvo u oblaku; usluge kodiranja podataka; platforma kao usluga [PaaS]; razvoj računarskih platformi.



(210) **BAZ2123295A** (220) 19/03/2021

(442) 31/12/2021

(732) **Shanghai Spacecom Satellite Technology Ltd.****Room 502-2 Block 6, No. 1158 Jiuting Zhongxin Road, Jiuting Town, Songjiang District, Shanghai, 201612, CN**

(740) Nihad Sijerčić

(540)



(531) 1.5,1.13

(511)

9 Prenosnici elektronskih signala; radio aparati; antene; navigacioni instrumenti; modemi; navigacioni aparati za vozila [putni računari]; aparati za satelitsku navigaciju; transponderi; video telefoni; računarski programi koji se mogu preuzimati.;

38 Prenos telegrama; usluge novinskih agencija; bežično emitovanje; emitovanje kablovske televizije; slanje poruka; komunikacije mobilnim telefonima; komunikacija preko računarskih terminala; prenos poruka i slika posredstvom računara; prenos elektronske pošte; prenos faksimilom; pružanje informacija u oblasti telekomunikacija; iznajmljivanje uređaja za slanje poruka; iznajmljivanje modema; iznajmljivanje telekomunikacione opreme; usluge elektronskog biltena [telekomunikacione usluge]; obezbjeđivanje telekomunikacionih mreža sa globalnom računarskom mrežom; usluge telekomunikacionog usmjeravanja i povezivanja; usluge telekonferencija; obezbjeđenje korisničkog pristupa globalnoj računarskoj mreži; iznajmljivanje vremena pristupa globalnim računarskim mrežama; pružanje usluga telekomunikacionih kanala za usluge telešopinga; forumi [pričaonice] na društvenim mrežama; satelitski prenos; omogućavanje pristupa računarskim bazama podataka; usluge govorne pošte; prenos čestitki putem interneta; prenos digitalnih datoteka; usluge videokonferencija; pružanje usluga onlajn foruma; striming [protok] podataka; radio komunikacije; prenos video sadržaja na zahtev; prenos podcast sadržaja.;

42 Istraživanja u oblasti tehnologije telekomunikacija; računarsko programiranje; dizajniranje računarskog softvera; ažuriranje računarskog softvera; softver u vidu pasoša [SaaS]; elektronsko pohranjivanje podataka; računarstvo u oblaku; usluge kodiranja podataka; platforma kao usluga [PaaS]; razvoj računarskih platformi.

(210) **BAZ2123301A** (220) 24/03/2021

(442) 31/12/2021

(300) 90/216,844

28/09/2020

US

(732) **ADIENNE Pharma & Biotech SA****Via Zurigo 46, Lugano 6900, CH**

(740) PETOŠEVIĆ d.o.o. Sarajevo

(540)

## PHELINUN

(511)

5 Farmaceutski i veterinarski proizvodi; higijenski proizvodi za upotrebu u medicini; dijetetska hrana i tvari koje su prilagođene za medicinske ili veterinarske potrebe, hrana za dojenčad; dijetalni dodaci prehrani za ljude i životinje; flasteri, materijal za previjanje; materijali za plombiranje zubi i za zubne otiske; dezinfekcijska sredstva; proizvodi za uništavanje životinjskih štetočina; fungicidi, herbicidi; farmaceutski pripravci za tretman raka i farmaceutski pripremni režimi koji se sastoje od pripravaka za korištenje prije transplantacije matičnih hematopoetskih stanica kod hematoloških oboljenja.

(210) **BAZ2123302A** (220) 25/03/2021

(442) 31/12/2021

(732) **TOYOTA JIDOSHA KABUSHIKI KAISHA (also trading as TOYOTA MOTOR CORPORATION)****1,Toyota-cho, Toyota-shi,Aichi-ken, JP**

(740) PETOŠEVIĆ d.o.o.

(540)

## TOYOTA BEYOND ZERO

(511)

12 Automobili i strukturalni dijelovi za njih.;

35 Tržišne kampanje; usluge oglašavanja u svrhu promidžbe javne svijesti pitanjima zaštite okoline.;

38 Prijevoz.;

42 Tehničke pretrage.



- (210) **BAZ2123303A** (220) 25/03/2021  
 (442) 31/12/2021  
 (732) **United Food Group d.o.o. Sarajevo  
 Čamila Avdića br. 12, Općina Novi  
 Grad, Sarajevo, BA**  
 (740) Advokatsko društvo sa ograničenom  
 odgovornošću "Nedžad E. Beća"  
 (591) crvena, plava, bijela  
 (540)



- (531) 25.3,26.5,27.5,29.1  
 (511)

29 Meso, riba, živina i divljač; mesni ekstrakti; konzervirano, zamrznuto, sušeno i kuhano voće i povrće; želei, džemovi, kompoti; jaja; mlijeko, sir, puter, jogurt i drugi mliječni proizvodi; ulja i masti za ishranu;

30 Kafa, čaj, kakao i zamjena za kafu (vještačka kafa); riža, tjestenina i rezanci; tapioka i sago; brašno i proizvodi od žitarica; hljeb, peciva i poslastice; čokolada; sladoledi, sorbeti i drugi jestivi led; šećer, med, melasa; kvasac, prašak za pecivo; so, dodaci jelima, začini, konzervisano začinsko bilje; sirće, sosovi i drugi dodaci jelu; led (zamrznuta voda).;

31 Sirovi i neprerađeni poljoprivredni, akvakulturni, hortikulturni i šumarski proizvodi; sirove i neprerađene žitarice i sjeme; svježe voće i povrće, svježe začinsko bilje; prirodne biljke i cvijeće; cvjetne lukovice, sadnice i sjeme za sadnju; žive životinje; hrana i piće za životinje; slad.;

32 Bezalkoholni napici; mineralne i sodne vode; voćni napici i voćni sokovi; sirupi i drugi bezalkoholni preparati za proizvodnju pića.;

35 Oglašavanje; vođenje poslova; poslovno upravljanje; kancelarijski poslovi.

- (210) **BAZ2123304A** (220) 25/03/2021  
 (442) 31/12/2021  
 (732) **United Food Group d.o.o. Sarajevo  
 Čamila Avdića br. 12, Općina Novi  
 Grad, Sarajevo, BA**  
 (740) Advokatsko društvo sa ograničenom  
 odgovornošću "Nedžad E. Beća"  
 (591) crvena, plava, bijela  
 (540)



- (531) 25.3,26.5,27.5,29.1  
 (511)

29 Meso, riba, živina i divljač; mesni ekstrakti; konzervirano, zamrznuto, sušeno i kuhano voće i povrće; želei, džemovi, kompoti; jaja; mlijeko, sir, puter, jogurt i drugi mliječni proizvodi; ulja i masti za ishranu ;

30 Kafa, čaj, kakao i zamjena za kafu (vještačka kafa); riža, tjestenina i rezanci; tapioka i sago; brašno i proizvodi od žitarica; hljeb, peciva i poslastice; čokolada; sladoledi, sorbeti i drugi jestivi led; šećer, med, melasa; kvasac, prašak za pecivo; so, dodaci jelima, začini, konzervisano začinsko bilje; sirće, sosovi i drugi dodaci jelu; led (zamrznuta voda). ;

31 Sirovi i neprerađeni poljoprivredni, akvakulturni, hortikulturni i šumarski proizvodi; sirove i neprerađene žitarice i sjeme; svježe voće i povrće, svježe začinsko bilje; prirodne biljke i cvijeće; cvjetne lukovice, sadnice i sjeme za sadnju; žive životinje; hrana i piće za životinje; slad. ;

32 Bezalkoholni napici; mineralne i sodne vode; voćni napici i voćni sokovi; sirupi i drugi bezalkoholni preparati za proizvodnju pića. ;

35 Oglašavanje; vođenje poslova; poslovno upravljanje; kancelarijski poslovi.

- (210) **BAZ2123310A** (220) 26/03/2021  
 (442) 31/12/2021  
 (732) **UAS PHARMACEUTICALS PTY LTD 15  
 Cansdale Place, Castle Hill NSW2154,  
 AU**  
 (740) Nihad Sijerčić  
 (540)

## NEUTRIDERM

- (511)

3 Losioni za njegu kože; kreme za njegu kože; sapuni; kreme za izbjeljivanje kože; losioni za izbjeljivanje kože; šamponi protiv peruti; losioni za kosu; šamponi; balsam za kosu.

---

---

(210) **BAZ2123314A** (220) 29/03/2021

(442) 31/12/2021

(732) **British American Tobacco Exports Limited**

**Globe House, 1 Water Street, London, WC2R 3LA, GB**

(740) "Živko Mijatović & Partners" d.o.o.

(591) magenta, zlatna

(540)



(531) 1.1,3.3,5.3,25.1,26.1,29.1

(511)

34 Cigarete; duhan, sirovi ili prerađeni; duhan za motanje; duhan za lule; duhanski proizvodi; zamjene za duhan (ne za medicinske svrhe); cigare; cigariljosi; upaljači za cigarete; upaljači za cigare; Šibice; artikli za pušače; papirići za cigarete; tube za cigarete; filteri za cigarete; džepni aparatići za motanje (savijanje) cigareta; ručni uređaji za punjenje filtera omotnica duhanom; elektroničke cigarete; tekućine za elektroničke cigarete; duhanski proizvodi namijenjeni za zagrijavanje.

---

---

(210) **BAZ2123315A** (220) 30/03/2021

(442) 31/12/2021

(732) **Merana Sadiković-Mandžukić Mustafe Busuladžića 39, 71000 Sarajevo, BA**

(540)

## DevHub

(511)

9 Naučni, istraživački, nautički, geodetski, fotografski, kinematografski, audiovizualni i optički aparati i instrumenti, kao i aparati i instrumenti za vaganje, mjerenje, signalizaciju, otkrivanje, testiranje, inspekciju, za pomoć (spašavanje) i za obuku; aparati i uređaji za snimanje, prijenos, reprodukciju ili obradu zvuka, slika ili podataka; medijski sadržaji koji se mogu preuzimati, računalni softver, prazni digitalni ili analogni mediji za snimanje i pohranu; kompjuteri i periferni

uređaji prilagođeni za upotrebu sa kompjuterima.;

35 Oglašavanje; vođenje komercijalnih poslova; komercijalna administracija; uredski poslovi.;

42 Naučne i tehnološke usluge kao i pripadajuće usluge istraživanja i koncepcije; usluge industrijskih analiza, industrijskih istraživanja i industrijskog dizajna; usluge kontrole kvalitete i utvrđivanja autentičnosti; koncepcija i razvoj kompjutera i kompjuterskih programa (softvera).

---

---

(210) **BAZ2123318A** (220) 31/03/2021

(442) 31/12/2021

(732) **BASF SE**

**Carl-Bosch-Strasse 38, Ludwigshafen am Rhein, DE**

(740) STAM d.o.o.

(540)

## CONAXIS

(511)

5 Preparati za uništavanje i suzbijanje štetočina, insekticidi, fungicidi, herbicidi, pesticidi.

---

---

(210) **BAZ2123319A** (220) 31/03/2021

(442) 31/12/2021

(732) **PENTAEDAR d.o.o.**

**Petra Svačića 1, 20000 Dubrovnik (Grad Dubrovnik), HR**

(740) Milanović-Lalić Mirna

(540)

## EZZA

(511)

21 Čaše, posude za piće i barska oprema; Flaše; Kozmetički i toaletni pribor; pribor za jelo, kuhinjski pribor i posude. ;

25 Odjeća; obuća; pokrivala za glavu.;

43 Bifei (snek barovi); catering u restoranima brze hrane; delikatese [restorani]; hotelijerske usluge [hrana i piće]; iznajmljivanje kuhinjskih radnih površina; iznajmljivanje kuhinjskih radnih ploča za pripremu hrane za neposrednu konzumaciju; kafeterije; kafići; kantine, menze; koktel barovi; konsultantske usluge u oblasti cateringa hrane i pića; konsultantske usluge u vezi s pripremom hrane; konsultantske usluge vezano s tehnikama pečenja; konsultantske usluge vezano sahranom; korporativno gostoprimstvo [pružanje hrane i pića]; kulinarski savjeti; obezbjeđivanje hrane i pića; pabovi; picerije; pivnice; ponuda usluga rezervacije za restorane; priprema obroka; restorani; restorani koji nude hranu za ponijeti; restorani koji služe jela sa roštilja; restoranske usluge; rezervisanje mjesta u restoranima; samouslužni restorani; serviranje alkoholnih pića; serviranje hrane i pića; serviranje hrane i pića u restoranima i barovima; snadbjevanje hranom i pićem

u restoranima i barovima; tapas barovi; usluge barova i restorana; usluge barova sa povlaštenim pristupom; usluge brze hrane za ponijeti; usluge cateringa hrane i pića za koktel zabave; usluge cateringa hrane i pića za bankete; usluge cateringa za poslovne svrhe; usluge hotelskih restorana; usluge ličnog šefa kuhinje; usluge mobilnog cateringa; usluge obezbjeđenja hrane i pića (catering); usluge pripremanja hrane i pića; usluge pripremanja hrane i pića za ponijeti; usluge pripreme hrane po ugovoru; usluge pripreme švedskog stola za koktel barove; usluge pružanja hrane; usluge pružanja pića; usluge snabjevanja hranom i pićem (catering); usluge vinoteka.

(210) **BAZ2123320A** (220) 31/03/2021

(442) 31/12/2021

(732) **PENTAEDAR d.o.o.**

**Petra Svačića 1, 2000 Dubrovnik  
(Grad Dubrovnik), HR**

(740) Milanović-Lalić Mirna

(591) crna, bijela, tamno žuta, maslinasto zelena, zagasito crvena

(540)



(531) 26.1,27.1,27.3,27.5,29.1

(511)

35 Marketinške usluge u oblasti restorana; poslovni savjeti u vezi sa franšiziranjem restorana; pomoć u poslovnom upravljanju u osnivanju i radu restorana; pomoć u poslovnom upravljanju u radu restorana; poslovno upravljanje restoranima; upravljanje restoranima za druge; usluge poslovnog savjetovanja u vezi pokretanja restorana; usluge poslovnog savjetovanja u vezi vođenja restorana.;

39 Dostava restoranske hrane.;

43 Bifei (snek barovi); catering u restoranima brze hrane; delikatese [restorani]; hotelijerske usluge [hrana i piće]; iznajmljivanje kuhinjskih radnih površina; iznajmljivanje kuhinjskih radnih ploča za pripremu hrane za neposrednu konzumaciju; kafeterije; kafići; kantine, menze; koktel barovi; konsultantske usluge u oblasti cateringa hrane

i pića; konsultantske usluge u vezi s pripremom hrane; konsultantske usluge vezano s tehnikama pečenja; konsultantske usluge vezano sa hranom; korporativno gostoprimstvo [pružanje hrane i pića]; kulinarski savjeti; obezbjeđivanje hrane i pića; pabovi; picerije; pivnice; ponuda usluga rezervacije za restorane; priprema obroka; restorani; restorani koji nude hranu za ponijeti; restorani koji služe jela sa roštilja; restoranske usluge; rezervisanje mjesta u restoranima; samouslužni restorani; serviranje alkoholnih pića; serviranje hrane i pića; serviranje hrane i pića u restoranima i barovima; snabjevanje hranom i pićem u restoranima i barovima; tapas barovi; usluge barova i restorana; usluge barova sa povlaštenim pristupom; usluge brze hrane za ponijeti; usluge cateringa hrane i pića za koktel zabave; usluge cateringa hrane i pića za bankete; usluge cateringa za poslovne svrhe; usluge hotelskih restorana; usluge ličnog šefa kuhinje; usluge mobilnog cateringa; usluge obezbjeđenja hrane i pića (catering); usluge pripremanja hrane i pića; usluge pripremanja hrane i pića za ponijeti; usluge pripreme hrane po ugovoru; usluge pripreme švedskog stola za koktel barove; usluge pružanja hrane; usluge pružanja pića; usluge snabjevanja hranom i pićem (catering); usluge vinoteka.

(210) **BAZ2123321A** (220) 31/03/2021

(442) 31/12/2021

(732) **PENTAEDAR d.o.o.**

**Petra Svačića 1, 2000 Dubrovnik  
(Grad Dubrovnik), HR**

(740) Milanović-Lalić Mirna

(591) crna, bijela, tamno žuta, maslinasto zelena, zagasito crvena

(540)



(531) 27.1,27.3,27.5,29.1

(511)

35 Marketinške usluge u oblasti restorana; poslovni savjeti u vezi sa franšiziranjem restorana; pomoć u poslovnom upravljanju u osnivanju i radu restorana; pomoć u poslovnom upravljanju u radu restorana; poslovno upravljanje restoranima; upravljanje restoranima za druge; usluge poslovnog savjetovanja u vezi pokretanja restorana; usluge poslovnog savjetovanja u vezi vođenja restorana.;

39 Dostava restoranske hrane.;

43 Bifei (snek barovi); catering u restoranima brze hrane; delikatese [restorani]; hotelijerske usluge [hrana i piće]; iznajmljivanje kuhinjskih radnih površina; iznajmljivanje kuhinjskih radnih ploča za pripremu hrane za neposrednu konzumaciju; kafeterije; kafici; kantine, menze; koktel barovi; konsultantske usluge u oblasti cateringa hrane i pića; konsultantske usluge u vezi s pripremom hrane; konsultantske usluge vezano s tehnikama pečenja; konsultantske usluge vezano sa hranom; korporativno gostoprimstvo [pružanje hrane i pića]; kulinarski savjeti; obezbjeđivanje hrane i pića; pabovi; picerije; pivnice; ponuda usluga rezervacije za restorane; priprema obroka; restorani; restorani koji nude hranu za ponijeti; restorani koji služe jela sa roštilja; restoranske usluge; rezervisanje mjesta u restoranima; samouslužni restorani; serviranje alkoholnih pića; serviranje hrane i pića; serviranje hrane i pića u restoranima i barovima; snadbjevanje hranom i pićem u restoranima i barovima; tapas barovi; usluge barova u restoranima; usluge barova sa povlašćenim pristupom; usluge brze hrane za ponijeti; usluge cateringa hrane i pića za koktel zabave; usluge cateringa hrane i pića za bankete; usluge cateringa za poslovne svrhe; usluge hotelskih restorana; usluge ličnog šefa kuhinje; usluge mobilnog cateringa; usluge obezbjeđenja hrane i pića (catering); usluge pripremanja hrane i pića; usluge pripremanja hrane i pića za ponijeti; usluge pripreme hrane po ugovoru; usluge pripreme švedskog stola za koktel barove; usluge pružanja hrane; usluge pružanja pića; usluge snabjevanja hranom i pićem (catering); usluge vinoteka.

(210) **BAZ2123322A** (220) 31/03/2021

(442) 31/12/2021

(732) **PENTAEDAR d.o.o. ž**

**Petra Svačića 1, 2000 Dubrovnik  
(Grad Dubrovnik), HR**

(740) Milanović-Lalić Mirna

(540)



(531) 26.4,27.3,27.5

(511)

35 Marketinške usluge u oblasti restorana; poslovni savjeti u vezi sa franšiziranjem restorana; pomoć u poslovnom upravljanju u osnivanju i radu restorana; pomoć u poslovnom upravljanju u radu restorana; poslovno upravljanje restoranima; upravljanje restoranima za druge; usluge poslovnog savjetovanja u vezi pokretanja restorana; usluge poslovnog savjetovanja u vezi vođenja restorana.;

39 Dostava restoranske hrane.;

43 Bifei (snek barovi); catering u restoranima brze hrane; delikatese [restorani]; hotelijerske usluge [hrana i piće]; iznajmljivanje kuhinjskih radnih površina; iznajmljivanje kuhinjskih radnih ploča za pripremu hrane za neposrednu konzumaciju; kafeterije; kafici; kantine, menze; koktel barovi; konsultantske usluge u oblasti cateringa hrane i pića; konsultantske usluge u vezi s pripremom hrane; konsultantske usluge vezano s tehnikama pečenja; konsultantske usluge vezano sa hranom; korporativno gostoprimstvo [pružanje hrane i pića]; kulinarski savjeti; obezbjeđivanje hrane i pića; pabovi; picerije; pivnice; ponuda usluga rezervacije za restorane; priprema obroka; restorani; restorani koji nude hranu za ponijeti; restorani koji služe jela sa roštilja; restoranske usluge; rezervisanje mjesta u restoranima; samouslužni restorani; serviranje alkoholnih pića; serviranje hrane i pića; serviranje hrane i pića u restoranima i barovima; snadbjevanje hranom i pićem u restoranima i barovima; tapas barovi; usluge barova u restoranima; usluge barova sa povlašćenim pristupom; usluge brze hrane za ponijeti; usluge cateringa hrane i pića za koktel zabave; usluge cateringa hrane i pića za bankete; usluge cateringa za poslovne svrhe; usluge hotelskih restorana; usluge ličnog šefa kuhinje; usluge mobilnog cateringa; usluge obezbjeđenja hrane i pića (catering); usluge pripremanja hrane i pića; usluge pripremanja hrane i pića za ponijeti; usluge pripreme hrane po ugovoru; usluge pripreme švedskog stola za koktel barove; usluge pružanja hrane; usluge pružanja pića; usluge snabjevanja hranom i pićem (catering); usluge vinoteka.



- (210) **BAZ2123323A** (220) 31/03/2021  
 (442) 31/12/2021  
 (732) **PENTAEDAR d.o.o. ž**  
**Petra Svačića 1, 20000 Dubrovnik**  
**(Grad Dubrovnik), HR**  
 (740) Milanović-Lalić Mirna  
 (591) crna, bijela, tamno žuta, maslinasto  
 zelena, zagasito crvena  
 (540)



- (531) 26.4,27.3,27.5,29.1  
 (511)

35 Marketinške usluge u oblasti restorana; poslovni savjeti u vezi sa franšiziranjem restorana; pomoć u poslovnom upravljanju u osnivanju i radu restorana; pomoć u poslovnom upravljanju u radu restorana; poslovno upravljanje restoranima; upravljanje restoranima za druge; usluge poslovnog savjetovanja u vezi pokretanja restorana; usluge poslovnog savjetovanja u vezi vođenja restorana.;

39 Dostava restoranske hrane.;

43 Bifei (snek barovi); catering u restoranima brze hrane; delikatese [restorani]; hotelijerske usluge [hrana i piće]; iznajmljivanje kuhinjskih radnih površina; iznajmljivanje kuhinjskih radnih ploča za pripremu hrane za neposrednu konzumaciju; kafeterije; kafici; kantine, menze; koktel barovi; konsultantske usluge u oblasti cateringa hrane i pića; konsultantske usluge u vezi s pripremom hrane; konsultantske usluge vezano s tehnikama pečenja; konsultantske usluge vezano sa hranom; korporativno gostoprimstvo [pružanje hrane i pića]; kulinarski savjeti; obezbjeđivanje hrane i pića; pabovi; picerije; pivnice; ponuda usluga rezervacije za restorane; priprema obroka; restorani; restorani koji nude hranu za ponijeti; restorani koji služe jela sa roštilja; restoranske usluge; rezervisanje mjesta u restoranima; samouslužni restorani; serviranje alkoholnih pića; serviranje hrane i pića; serviranje hrane i pića u restoranima i barovima; snadbjevanje hranom i pićem u restoranima i barovima; tapas barovi; usluge barova i restorana; usluge barova sa povlaštenim pristupom; usluge brze hrane za ponijeti; usluge cateringa hrane i pića za koktel zabave; usluge cateringa hrane i pića za bankete; usluge cateringa za poslovne svrhe; usluge hotelskih restorana; usluge ličnog šefa kuhinje; usluge mobilnog cateringa; usluge obezbjeđenja hrane i pića (catering); usluge pripremanja hrane i pića; usluge pripremanja hrane i pića za ponijeti; usluge pripreme hrane po ugovoru; usluge pripreme švedskog stola za koktel barove; usluge pružanja hrane; usluge pružanja pića; usluge snabjevanja hranom i pićem (catering); usluge vinoteka.

- (210) **BAZ2123324A** (220) 01/04/2021  
 (442) 31/12/2021  
 (732) **British American Tobacco Exports Limited**  
**Globe House, 1 Water Street, London,**  
**WC2R 3LA, GB**  
 (740) "Živko Mijatović & Partners" d.o.o.  
 (540)



- (531) 24.17,26.3  
 (511)

30 Kafa, čaj, kakao, šećer, pirinač, tapioka, sago, zamjena kafe; brašno i proizvodi od žitarica, hljeb, peciva i konditorski proizvodi, jestivi led; med, melasa; kvasac, prašak za pecivo; so, senf; sirce, sosovi (začinski dodaci); začini; led.

- (210) **BAZ2123325A** (220) 01/04/2021  
 (442) 31/12/2021  
 (732) **British American Tobacco Exports Limited**  
**Globe House, 1 Water Street, London,**  
**WC2R 3LA, GB**  
 (740) "Živko Mijatović & Partners" d.o.o.  
 (591) crvena, žuta, bijela  
 (540)





(531) 26.1,29.1

(511)

16 Papir, karton i proizvodi od njih, koji nisu uključeni u druge klase; tiskarski proizvodi, proizvodi za uvezivanje knjiga, fotografije, pribor za pisanje; ljepila za kancelarijske i kućne potrebe; slikarski pribor; kistovi; pisači strojevi i uredski pribor (osim namještaja); oprema za nastavu i obuku (osim aparata); plastični materijali za ambalažu (koji nisu obuhvaćeni drugim razredima); tiskarska slova; klišeji.

34 Cigarete, duhan, proizvodi od duhana, artikli za pušaće, upaljači, šibice.

(210) **BAZ2123327A** (220) 01/04/2021

(442) 31/12/2021

(732) **British American Tobacco Exports Limited**

**Globe House, 1 Water Street, London, WC2R 3LA, GB**

(740) "Živko Mijatović &amp; Partners" d.o.o.

(540)

## SAVRŠENI SKLAD

(511)

9 Znanstveni, nautički, geodetski, fotografski, kinematografski i optički aparati i instrumenti kao i aparati i instrumenti za vaganje, mjerenje, signalizaciju, kontrolu (inspekciju), za pomoć (spašavanje) i za obuku; aparati i instrumenti za vođenje, distribuiranje, transformiranje, akumuliranje, podešavanje ili upravljanje električne struje; aparati za snimanje, prijenos, reprodukciju zvuka ili slika; magnetne podloge za snimanje, diksovi za snimanje; mehanizmi za uređaje koji se pokreću uz prethodno ubacivanje kovanica; registarske blagajne, računani, oprema za obradu podataka i računala; uređaji za gaženje požara.

16 Papir, karton i proizvodi od tih materijala koji nisu obuhvaćeni drugim razredima; tiskarski proizvodi; proizvodi za uvezivanje knjiga; fotografije; pribor za pisanje; ljepila (ljepljive tvari za papirne proizvode ili za kućanstvo); slikarski pribor; kistovi; pisači strojevi i uredski pribor (osim namještaja); oprema za nastavu i obuku (osim aparata); plastični materijali za ambalažu (koji nisu obuhvaćeni drugim razredima); tiskarska slova; klišeji.

(210) **BAZ2123328A** (220) 01/04/2021

(442) 31/12/2021

(732) **"Korpa" d.o.o. Sarajevo**

**ul. Zmaja od Bosne bb, 71000 Sarajevo, BA**

(740) "LINEA SERVICES" d.o.o. Sarajevo

(540)



(531) 18.1,26.4,27.5

(511)

9 Računarski softver; aplikacije za računarske programe koje se mogu preuzeti s interneta.

35 Oglašavanje; vođenje poslova; poslovno upravljanje; kancelarijski poslovi; usluge online naručivanja; usluga maloprodaje koja sadrži proizvode široke potrošnje; usluge upoređivanja proizvoda prilikom kupovine; nadzor, upravljanje i praćenje paketa i pošiljki; praćenje obima prodaje za druge.

39 Prijevoz; ambalažiranje i skladištenje proizvoda; kurirske usluge za robu; dostava paketa; dostava hrane; dostava hrane i pića pripremljenih za konzumaciju; dostava namirnica.

(210) **BAZ2123329A** (220) 02/04/2021

(442) 31/12/2021

(732) **HEMOFARM A.D., farmaceutsko-hemijska industrija Vršac Beogradski put bb, 26300 Vršac, RS**

(740) "MSA IP" vl. Dževad Ćoralić

(540)

## COLDMED

(511)

5 Farmaceutski preparati; dijetetska hrana i supstance prilagođene za upotrebu u medicini, dijetetski dodaci (dodaci ishrani) za ljude.

(210) **BAZ2123330A** (220) 02/04/2021  
(442) 31/12/2021

(732) **PPG INDUSTRIES OHIO, INC., a corporation organized and existing under the laws of the State of Delaware**

**3800 West 143rd Street, Cleveland, State of Ohio 44111, US**

(740) "MSA IP" vl. Dževad Ćoralić  
(540)

## DELTRON

(511)

2 Boje i sastavi mješavina za premazivanje u obliku boja, lakovi i lazure i konzervansi protiv hrđe i propadanja drveta.

(210) **BAZ2123331A** (220) 02/04/2021  
(442) 31/12/2021

(732) **MARBO PRODUCT d.o.o.**  
**Đorđa Stanojevića 14, 11000 Beograd, RS**

(740) PETOŠEVIĆ d.o.o.  
(591) crvena, bijela, siva  
(540)



(531) 26.4,27.5,29.1

(511)

30 Grickalice na bazi kukuruza, kokice.

(210) **BAZ2123332A** (220) 02/04/2021

(442) 31/12/2021

(732) **MARBO PRODUCT d.o.o.**

**Đorđa Stanojevića 14, 11000 Beograd, RS**

(740) PETOŠEVIĆ d.o.o.

(591) crvena, bijela, siva  
(540)



(531) 26.4,27.5,29.1

(511)

30 Grickalice na bazi kukuruza, kokice.

(210) **BAZ2123333A** (220) 02/04/2021  
(442) 31/12/2021

(732) **MARBO PRODUCT d.o.o.**

**Đorđa Stanojevića 14, 11000 Beograd, RS**

(740) PETOŠEVIĆ d.o.o.

(591) crvena, bijela, siva  
(540)



(531) 26.4,27.5,29.1

(511)

30 Grickalice na bazi kukuruza, kokice.

(210) **BAZ2123334A** (220) 05/04/2021

(442) 31/12/2021

(732) **Wind River Tobacco Company, LLC**  
**4792 Potato House Court, Wilson, North Carolina 27893, US**

(740) PETOŠEVIĆ d.o.o.  
(540)

## AMERICAN BISON

(511)

34 Cigarete.

(210) **BAZ2123335A** (220) 05/04/2021

(442) 31/12/2021

(732) **Wind River Tobacco Company, LLC**  
**4792 Potato House Court, Wilson, North Carolina 27893, US**

(740) PETOŠEVIĆ d.o.o.  
(540)

## NASHVILLE

(511)

34 Cigarete.

(210) **BAZ2123336A** (220) 05/04/2021  
 (442) 31/12/2021  
 (732) **Alexion Pharmaceuticals, Inc.**  
**121 Seaport Boulevard, Boston, MA**  
**02210, US**  
 (740) PETOŠEVIĆ d.o.o.  
 (540)

## KANUMA

(511)

5 Farmaceutski pripravci za tretiranje nedostataka enzima; farmaceutski pripravci za tretiranje bolesti lizosomskog skladištenja; farmaceutski pripravci za tretiranje nedostatka lizozomne kiseline lipaze (LAL).

(210) **BAZ2123337A** (220) 05/04/2021  
 (442) 31/12/2021  
 (732) **TOYOTA JIDOSHA KABUSHIKI**  
**KAISHA (also trading as TOYOTA**  
**MOTOR CORPORATION)**  
**1, Toyota-cho, Toyota-shi, Aichi-ken,**  
**JP**

(740) PETOŠEVIĆ d.o.o.  
 (540)

## COROLLA CROSS

(511)

12 Automobili i strukturalni dijelovi za njih.

(210) **BAZ2123338A** (220) 05/04/2021  
 (442) 31/12/2021  
 (732) **TOYOTA JIDOSHA KABUSHIKI**  
**KAISHA (also trading as TOYOTA**  
**MOTOR CORPORATION)**  
**1, Toyota-cho, Toyota-shi, Aichi-Ken,**  
**JP**

(740) PETOŠEVIĆ d.o.o.

(591) plava, siva  
 (540)

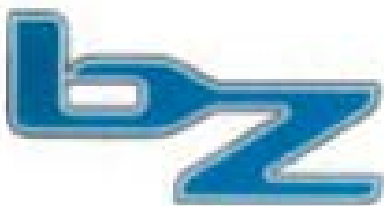

(531) 27.5,29.1

(511)

12 Automobili i strukturalni dijelovi za njih.

(210) **BAZ2123339A** (220) 05/04/2021  
 (442) 31/12/2021

(732) **Wind River Sales & Distribution**  
**Company, LLC4792 Potato House**  
**Court, Wilson, North Carolina 27893,**  
**US**

(740) PETOŠEVIĆ d.o.o.  
 (540)

## KENTUCKY SELECT

(511)

34 Cigarete.

(210) **BAZ2123350A** (220) 07/04/2021  
 (442) 31/12/2021  
 (732) **SAKSOFON d.o.o. ZA PROMET ROBA**  
**I USLUGA**

**Turalibegova 22, 75000 Tuzla, BA**

(591) smeđa, bijela, roze  
 (540)



(531) 2.1,27.5

(511)

29 Meso, riba, živina i divljač; mesne prerađevine; ćevapi, sudžukice, pljeskavice, kobasice.;  
 43 Usluge obezbjeđivanja hrane i pića; restoranske usluge; privremeni smještaj.

(210) **BAZ2123351A** (220) 07/04/2021  
 (442) 31/12/2021

(732) **HEMOFARM A.D., farmaceutsko-**  
**hemijska industrija Vršac Beogradski**  
**put bb, 26300 Vršac, RS**

(740) "MSA IP" vl. Dževad Čoralić  
 (540)

## MYCOLAK

(511)

5 Farmaceutski proizvodi.

(210) **BAZ2123352A** (220) 07/04/2021

(442) 31/12/2021

(72) **ESP BH d.o.o.****Branilaca Sarajeva br. 20, Sarajevo, BA**

(591) ljubičasta, roza, žuta, bijela

(540)

**Online Payment App**

(531) 26.3,27.5,29.1

(511)

36 Monetarni poslovi - usluge bezgotovinskog načina plaćanja (QR kod) i prenosa novca - plaćanje mobilnim aparatom.;

38 Telekomunikacije - omogućava komuniciranje najmanje jedne osobe sa drugom (Chat).

(210) **BAZ2123353A** (220) 09/04/2021

(442) 31/12/2021

(732) **VAN LJUBIĆ****Puringajska 24 88220 Široki Brijeg, BA**

(591) crvena, bijela, crna

(540)



(531) 26.4,27.5,27.7,29.1

(511)

35 Usluge poslovnog upravljanja i savjetovanja; pružanje poslovnih informacija putem web-stranice; usluge uredske administracije; komercijalno upravljanje; komercijalne informacije; pružanje poslovnih i komercijalnih informacija; računalno podržane poslovne informacije; optimizacija pretraživača; računalno pretraživanje poslovnih informacija; računalna promocija poslovanja; usluge računalne obrade poslovnih informacija; usluge upisivanja računalnih podataka; računalno upravljanje bazom podataka; ažuriranje poslovnih informacija u računalnoj bazi podataka; računalne informativne usluge za procjene poslovnih prilika; poslovne savjetodavne usluge u vezi korištenja računala.;

45 Pravne savjetodavne usluge; usluge pravne podrške; usluge pravne pomoći; licenciranje računalnog softvera; licenciranje tiskovina; usluge prijenosa vlasništva; licenciranje autorskih prava; licenciranje baza podataka; pravne usluge u području imigracija; pravne usluge u vezi s poslovanjem; licenciranje koncepata franšiznog poslovanja; pravne usluge povezane s registracijom žigova; pravne usluge u vezi s pravom intelektualnog vlasništva; stručne pravne konzultacije u vezi s vođenjem franšize; pravne usluge u vezi sa stjecanjem intelektualnog vlasništva; pravne usluge koje se pružaju u vezi s parnicama; licenciranje prava u vezi s korištenjem fotografija; licenciranje intelektualnog vlasništva u području autorskih prava; pravne usluge koje se odnose na osnivanje i registraciju poduzeća; pravne usluge koje se odnose na iskorištavanje prava intelektualnog vlasništva.

(210) **BAZ2123354A** (220) 09/04/2021

(442) 31/12/2021

(732) **IVAN LJUBIĆ****Puringajska 24 88220 Široki Brijeg, BA**

(591) crvena, bijela, crna

(540)



(531) 26.4,27.5,27.7,29.1

(511)

35 Usluge poslovnog upravljanja i savjetovanja; pružanje poslovnih informacija putem web-stranice; usluge uredske administracije; komercijalno upravljanje; komercijalne informacije; pružanje poslovnih i komercijalnih informacija; računalno podržane poslovne informacije; optimizacija pretraživača; računalno pretraživanje poslovnih informacija; računalna promocija poslovanja; usluge računalne obrade poslovnih informacija; usluge upisivanja računalnih podataka; računalno upravljanje bazom podataka; ažuriranje poslovnih informacija u računalnoj bazi podataka; računalne informativne usluge za procjene poslovnih prilika; poslovne savjetodavne usluge u vezi korištenja računala.;

45 Pravne savjetodavne usluge; usluge pravne podrške; usluge pravne pomoći; licenciranje računalnog softvera; licenciranje tiskovina; usluge prijenosa vlasništva; licenciranje autorskih prava; licenciranje baza podataka; pravne usluge u području imigracija; pravne usluge u vezi s poslovanjem; licenciranje koncepata franšiznog poslovanja; pravne usluge povezane s registracijom žigova; pravne usluge u vezi s pravom intelektualnog vlasništva; stručne pravne konzultacije u vezi s vođenjem franšize; pravne usluge u vezi sa stjecanjem intelektualnog vlasništva; pravne usluge koje se pružaju u vezi s parnicama; licenciranje prava u vezi s korištenjem fotografija; licenciranje intelektualnog vlasništva u području autorskih prava; pravne usluge koje se odnose na osnivanje i registraciju poduzeća; pravne usluge koje se odnose na iskorištavanje prava intelektualnog vlasništva.



---

---

(210) **BAZ2123355A** (220) 09/04/2021

(442) 31/12/2021

(732) **CENTRAL OSIGURANJE d.d.**

**ul. Džemala Bijedića broj 39, 71000 Sarajevo, BA**

(591) crna, crvena, žuta

(540)



(531) 26.4,27.5,29.1

(511)

36 Osiguranje, Financijski poslovi, Monetarni poslovi, Upravljanje nekretninama.

---

---

(210) **BAZ2123356A** (220) 12/04/2021

(442) 31/12/2021

(732) **Riot Games, Inc.**

**12333 West Olympic Blvd., Los Angeles, CA 90064, US**

(740) "MSA IP" vl. Dževad Ćoralić

(540)

## LEAGUE OF LEGENDS

(511)

3 Ulja za bebe; vlažne maramice za bebe; gelovi za kupanje; ulja za kupanje; prašci za kupanje; soli za kupanje; kreme za tijelo; ulja za tijelo; sprejevi za tijelo; osvježivači daha; pjenušave kupke; kozmetički preparati; kozmetika; zubne paste i prašci; sapuni za lice; mirisi; šamponi za kosu; balzami za kosu; sapuni za ruke; losioni za ruke; tečni sapuni; šminka; vodica za usta; preparati za oblikovanje kose, nemedicinski; nemedicinski proizvodi za zaštitu od sunca za kozmetičku upotrebu; preparati za njegu usana, nemedicinski; parfemi; šamponi za kućne ljubimce; gelovi za tuširanje; preparati za zaštitu od sunca; preparati za sunčanje; paste za zube u gelu; paste za zube.;

6 Nagradne ploče od običnih metala; kutije od običnih metala; medalje; metalni sanduci; metalne identifikacijske narukvice koje nisu izrađene od plemenitih metala; metalne kašice prasice; metalni prstenovi; ukrasne značke izrađene uglavnom od metala; kipovi od običnih metala; figurice od kalaja; trofeji od običnih metala. ;

9 Audio zvučnici; punjači baterija; baterije; kacige za bicikle; prazne memorijske fleš kartice; prazni USB uređaji;

fotoaparati; futrole za mobilne telefone; procesori (centralni uređaji za obradu podataka) (računarski hardver); priključne stanice za računare; računarski hardver; računarski miševi; računarski monitori; računari; ukrasni privjesci za mobilne telefone; ukrasni magneti; digitalni materijali, naime, tokeni koji se ne mjenjaju (NFTs); digitalni mediji, naime, audio-vizuelni medijski sadržaj iz područja zabave, muzike, video igara, igranja video igara i natjecanja u video igrama, koji se može preuzeti; digitalni mediji naime, medijski sadržaj iz područja zabave, muzike, muzičkih video zapisa, video igara i igranja video igara, medijski sadržaji koji se može preuzeti; uređaji za prenos (streaming) digitalnih medija; digitalne oznake; računarski softver koji se može preuzeti za upravljanje transakcijama koristeći blockchain tehnologiju; računarski softver koji se može preuzeti za trgovanje, gledanje i upravljanje digitalnim kolekcionarstvom, odnosno za umjetnost, celuloidne folije za crtane filmove, slike, fotografije, kartice za trgovanje igranja video zapise; digitalni mediji koji se mogu preuzeti, naime, digitalno kolekcionarstvo stvoreno softverskom tehnologijom zasnovanom na blockchain-u; digitalna muzika koja se može preuzimati; elektronske publikacije koje se mogu preuzimati, naime, stripovi, grafički romani, časopisi, priručnici i bilteni na polju zabave i video igara; filmovi koji se mogu preuzeti, televizijski programi i drugi zabavni programi kratke forme u oblasti animacije, komedije, drame, e-sporta, fantazije i naučne fantastike; muzičke datoteke koje se mogu preuzimati; podcastovi koji se mogu preuzimati u polju zabave, muzike, e-sporta i video igara; softver za preuzimanje za streaming audio-vizuelnih medijskih sadržaja putem Interneta i za mobilne uređaje; virtualna roba koja se može preuzimati; virtualna roba koja se može preuzeti, naime, računarski softverski programi koji sadrže resurse u igri, tokene i virtualnu valutu za upotrebu u video igrama i virtualnim svjetovima na mreži; softver za preuzimanje koji sadrži virtualnu valutu, naime, računarski programi koji sadrže žetone u igri i valutu za upotrebu na mrežama i mobilnim video igrama; slušalice - bubice; elektronske priključne stanice; futrole za naočale; naočale; slušalice; slušalice za upotrebu sa računarima; držači za telefone u automobilu; interaktivni programi za multimedijske video igre; leće za kamere pametnih telefona; magnetno kodirane poklon kartice; glavni računari (mejnfrejm računari); punjači baterija mobilnih telefona; baterije mobilnih telefona; pojačivači signala za mobilne telefone; mobilni telefoni; monopodi za ručne digitalne elektroničke uređaje, odnosno kamere, mobilne telefone, tablet računare; podloge za kompjuterske miševe; prenosni računari; telefonske pretplatne kartice, koje nisu magnetski kodirane; unaprijed snimljeni kompakt diskovi koji sadrže muziku i filmske zvučne zapise; unaprijed snimljeni optički i magnetooptički diskovi koji sadrže filmove, televizijske programe i kratke zabavne programe u formi animacije, komedije, drame, e-sporta, fantazije i naučne fantastike; zaštitne maske za mobilne telefone, tablete i laptope; punjive baterije; zaštita za ekrane mobilnih telefona; SD memorijske kartice; pametni telefoni; pametni satovi; softver za pružanje emotikona; zvučnici; prenosivi zvučni snimci; prenosivi video zapisi; futrole za sučane naočale; sunčane naočale; tablet računari; telefoni; kasete za video igre; diskovi za video igre; bežični punjači; proširivači dometa bežične mreže.

14 Narukvice za nožni zglobov; bangle narukvice; narukvice [nakit]; nakit za tijelo; ukrasi za alke [privjeske] za ključeve; čoker ogrlice; časovnici; čvrste narukvice za zglobov; dugmad za manžetne; minduše na štipaljku; minduše; nakit; kutije za nakit; privjesci [nakit]; torbice za nakit; privjesci za ključeve; prstenovi za ključeve; ukrasne igle za revere [nakit];



medaljoni [nakit]; ogrlice [nakit]; prstenovi za nos; privjesci [nakit]; nakit za životinje [ljubimce]; broš-igle; prstenje kao nakit; šamar narukvice; presovani suvenir kovani novčići; kaiševi za satove; satovi.;

16 Umjetničke reprodukcije; umjetnička oprema; registratori; prazni dnevници; obilježivači za knjige; knjige; kalendari; katalozi sa robom za računarske igre; omoti za čekovne knjižice; podmetači za čaše od papira; stripovi; voštane boje; crteži koji se kopiraju na podlogu; crteži; maramice za lice; kesice za poklone; kutije za poklone; papir za umotavanje poklona; ilustrovani romani; čestitke, razglednice; čestitke za praznike; pozivnice; joss papir (duhovni novac, rukotvorine ili listovi papira napravljeni u spaljivanju koji su uobičajeni u kineskom obožavanju predaka); časopisi; murali; navlake za kartice sa imenom; bedževi sa imenom; poklon kartice koje nisu magnetno kodirane; kartice za bilješke; blokovi za bilješke; bilježnice; romani; transparenti [baneri] od papira; papirne kese; zastave od papira; papirne dekoracije za zabave; ukrasne papirne zastavice; podmetači od papira; prekrivači stolova od papira; korice za pasoše; pernice za obične i hemijske olovke; fotografski albumi; dopisnice, razglednice; poster; spomenari; školska oprema [sveske i pribor za pisanje]; kancelarijski materijal i kancelarijski pribor, osim namještaja; naljepnice; vodiči za strategiju igranja; privremene tetovaže [naljepnice]; papirne maramice; sličice za razmjenu (kolekcionarske), koje nisu za igranje; edukativne kartice (kviz kartice); instrumenti za pisanje; pisači blokovi.;

18 Višenamjenske torbe; sportske torbe; ruksaci; torbice za nošenje na bokovima; torbe za knjige; aktovke; kutije za vizit karte; torbe za nošenje; torbice za kovane novčiće; ogrlice za životinje; kozmetičke torbice koje se prodaju prazne; kostimi za životinje; torbe koje se nose preko jednog ramena; vrećice za trening; torbice koje se vežu vrpcom; cilindrične tekstilne torbe; torbice za nošenje na bokovima; ručne torbice; futrole za ključeve; torbe za opremu; povoci za životinje; prtljag; oznake za prtljag; kurirske torbe; suncobrani; džepni novčanici; ženske tašne; torbe s jednom naramenicom; neseseri koji se prodaju prazni; cegeri; sanduci [prtljag]; kišobrani; pojase torbice; novčanici sa lančićem; novčanici; torbice za nošenje oko zgloba.;

20 Kante od drveta ili plastike; stolice; namještaj za računare; kinetičke skulpture [dekoracija]; dekorativni ukrasi od plastike; izložbene vitrine; namještaj; ručni ventilatori; ogledala [namještaj]; ramovi za slike; jastuci; plastični ukrasi za torte; plastični ukrasi za pričvršćivanje na automobile, zidove, prozore, ogledala i druge čvrste površine; skulpture od plastike; stolovi [namještaj]; baneri od vinila; skulpture od vinila; zidne ploče od plastike ili drveta; zvonca pokretana vjetrom [ukrasna].;

21 Višenamjenske prenosive posude za domaćinstvo; bento kutije; posude za piće; otvarači za flaše; posude [činije]; keramički ukrasi za tortu; stakleni ukrasi za tortu; ukrasi za tortu od porcelana; kandelabri [svijećnjaci]; držači za štapiće za jelo; štapići za jelo; češljevi; pudrijere, prazne; kutije za upotrebu u domaćinstvu; noževi za kolače [biskvite]; posude za kolače; vadičepi; kozmetičke četkice; šoljice; štono posuđe [izuzev kašika, viljuški, noževa]; posuđe; štapići za jelo za jednokratnu upotrebu; boce za piće za sportove; pljoske; čaše za piće; četkice za zube, električne; keramičke figure; staklene figurice; figurice od porcelana; pjenasti držači za piće [navlake]; četke za kosu; kofe za led; rukavice za renu; držači za kuhinjski pribor; kutije za hranu; šolje; papirnate čaše; papirni tanjiri; kašice "prasicke"; bokali; tanjiri; podmetači za šerpe; setovi za so

i biber; hvatači sunca; toplotno izolovane boce; posude za čuvanje hrane, toplotno izolovane; toplotno izolovane pljoske; toplotno izolovane kutije za užinu; četkice za zube; šolje za putovanje; vakum boce; stoni podmetači od vinila; kante za otpatke; flaše za vodu koje se prodaju prazne; kuhinjske krpe.;

24 Deke; plahte; tekstilni natpisi; zastavice od tekstila; podmetači od tkanine; prekrivači; zavjese; popluni; tekstilna roba za domaćinstvo; jastučnice; popluni s paperjem; kompleti plahti; zavjese za tuširanje; vreće za spavanje; tekstilne zidne tapete; ukrasne deke; ručnici.;

25 Odjeća; obuća; pokrivala za glavu; ešarpe; remenje [odjeća]; kape za bejzbol; pletene kape; čizme; kaputi; kostimi za upotrebu u igrama uloga; haljine; rukavice; kostimi za Noć vještica; kape, šeširi; sportske majice s kapuljačom; odjeća za malu djecu; jakne [odjeća]; udobna odjeća za nošenje kod kuće; hlače; puloveri; odjeća za kišu; sandale; marame; košulje; cipele; kratke hlače; suknje; odjeća za spavanje; papuče; čarape; hlače trenerki; džemper; gornji dijelovi trenerki; kupaći kostimi; majice kratkih rukava; hulahopke i helanke; majice [odjeća]; trenerke; donje rublje.;

26 Kopče za remen; gumbi (dugmad); privjesci kao dodaci za mobilite; privjesci za cipele; ukrasni privjesci za ruksake; dodaci za kosu, naime, trake, špange, mašne, kopče, kvačice, elastične trake za kosu, ukosnice, vrpce, ukrasne gumice obložene tekstilom, gumice za kosu; ekstenzije za kosu; umjetna kosa i perike; ukrasne naljepnice za jakne; ukrasna dugmad; ukrasne modne igle; privjesci za novčanike i torbe; dodaci za ogrlice za kućne ljubimce, naime privjesci; nagradne vrpce; vezice (pertle); patentni zatvarači. ;

28 Akcijske figurice za igranje i dodaci za njih; lutke punjene kuglicama; savitljive igračke; društvene igre; lutke s gibljivom glavom; kartaške igre; šahovske igre; ukrasi za božićna drvca [osim slatkiša i električnih božićnih lampica]; figurice za sakupljanje; konzole za računalne igre za rekreativno igranje igara; igračke za sastavljanje; karnevalske maske; ukrasni vjetrokazi [igračke]; ukrasni vjetrokretači [igračke]; igre kockicama; lutke i dodaci za njih; električne akcijske igračke; igračke u obliku fantazijskih likova; slušalice posebno prilagođene za korištenje uz igranje video igara; tastature za igranje igrica; miševi za igranje igrica; muzičke igračke; salonske igre; pinjate; karte za igru; plišane igračke; igre sa zamišljenim igranjem uloga; stolne igre; figurice za igru; igračke vozila; oružje za igru; sličice za razmjenu (karte za igre); uređaji za video igre.;

30 Pekarski proizvodi; hljeb; pjenušavi čaj (bubble tea); kolači; slatkiši; grickalice na bazi žitarica; čokolada; španjolski uštipci churros; kafa; pića na bazi kafe; kukuruzni čips; kombinacije krekerja i sira; smrznuti konditorski proizvodi; hamburgeri (sendviči); sendviči s hrenovkom (hot dog); sladoled; instant rezanci; makaroni sa sirom; mesne pite; pizza; kokice; perece; grickalice od napuhanog kukuruza; grickalice od napuhane riže; ramen rezanci; sendviči; hrenovke u lisnatom tijestu; čaj; napici na bazi čaja; tortilja čips.;

32 Pivo; kokteli na bazi piva; flaširana pitka voda; gazirana voda; energetski napici; napici s okusom voća; napici od voćnog soka; izotonična pića; bezalkoholna pića; povrtno-voćni energetski napici obogaćeni hranjivim tvarima; bezalkoholni napici; sportski napici; povrtno-voćni sokovi; voda za piće. ;

35 Usluge onlajn maloprodaje koje se odnose na odjeću,

knjige, kolekcionarstvo, računarski softver, kostime, igrice, medije, predmete za zabavu i igračke; usluge maloprodaje koje se odnose na odjeću, knjige, kolekcionarstvo, računarski softver, kostime, igrice, medije, predmete za zabavu i igračke; pružanje programa podsticaja i nagrada igračima video igara; obezbjeđivanje onlajn tržišta digitalne imovine za kupce i prodavce kripto-tokena.;

36 Usluge provjere plaćanja zasnovane na blokčejnu; usluge obrade plaćanja debitnim karticama i kreditnim karticama; obrada transakcija izvršenih poklon karticama; finansijske usluge, naime, praćenje i nadgledanje digitalne ili kripto imovine i stvaranje tokena za digitalnu ili kripto imovinu; izdavanje kreditnih kartica i prijepid debitnih kartica; finansijske usluge, naime, pružanje onlajn virtualne valute u igri, koja se ne može preuzeti, za upotrebu od strane članova onlajn zajednice putem globalne računarske mreže.;

38 Audio emitovanje; usluge emitovanja i prenosa (striminga) audio-vizuelnog medijskog sadržaja u oblasti rasonode, muzike, video igara, igranja video igara i takmičenja u igranju video igrara putem interneta; usluge emitovanja i prenosa (striminga) audio i video programa putem interneta; usluge podkastinga i internetskog emitovanja; usluge emitovanja, naime, otpremanje, objavljivanje, pokazivanje, prikazivanje, označavanje, blogovanje, dijeljenje ili na drugi način pružanje elektronskih medija ili informacija sa Interneta ili drugih komunikacionih mreža; striming (protok) podataka; striming (protok) audio, vizuelnog i audio-vizuelnog sadržaja putem interneta; telekomunikacione usluge, naime, prenos podkast sadržaja; telekomunikacione usluge, naime, prenos slikovnog i govornog sadržaja putem interneta; prenos pisanih i digitalnih komunikacija; video emitovanje; prenos video sadržaja na zahtjev; veb streaming (prenos) koji predstavlja prenos podataka, informacija i audio-vizuelnih podataka putem Interneta ili druge računarske mreže; usluge internetskog emitovanja.;

41 Usluge zabavnih parkova; video produkcija proširene stvarnosti; bioskopski studiji; bioskopi; usluge rasonode; usluge rasonode u vidu stvaranja, razvoja, distribucije, produkcije i post-produkcije kinematografskih filmova, televizijskih programa i multimedijalnog zabavnog sadržaja; usluge rasonode u vidu tekućih televizijskih serija i filmova u oblasti akcione avanture, animacije, anime, komedije, fantazije, mjuzikla, naučne fantastike i sporta; usluge rasonode u vidu produkcije i izvođenja nastupa i koncerata; usluge rasonode, naime, organizovanje sastanaka sa obožavaocima (fanovima) i konferencija u oblasti zabave, gejminga, video igara i e-sportova; usluge rasonode, naime omogućavanje pristupa onlajn digitalnim kolekcijama koje se ne mogu preuzimati, naime, umjetnosti, fotografija, slika, animacija i video zapisa za upotrebu u digitalnim okruženjima u svrhu rasonode; usluge rasonode, naime pružanje kinematografskih filmova, televizijskih programa, e-sportskih događaja, posebnih događaja i multimedijalnog zabavnog sadržaja preko vebajta koje se ne mogu preuzimati; pružanje usluga zabave preko onlajn striminga; usluge rasonode, naime pružanje podkast sadržaja u oblasti zabave, e-sportova i video igara; organizovanje kostimiranih zabavnih događaja; produkcija i distribucija kinematografskih filmova i televizijskih programa; usluge stavljanja na raspolaganje kinematografskih filmova, televizijskih programa, e-sportskih događaja, specijalnih događaja i multimedijalnih zabavnih sadržaja, koji se ne mogu preuzimati, putem video zapisa na zahtjev; omogućavanje pristupa onlajn igrara proširene stvarnosti koje se ne mogu preuzimati; pružanje onlajn informacija

o rasonodi koje se ne mogu preuzimati; pružanje onlajn informacija koje se odnose na video igre i e-sportove, koje se ne mogu preuzimati; pružanje on-lajn stripova, kratkih priča i romana u slikama koji se ne mogu preuzimati; pružanje onlajn video snimaka i drugog multimedijalnog video sadržaja koji se ne mogu preuzimati; pružanje onlajn igara virtualne stvarnosti koje se ne mogu preuzimati; stavljanje na raspolaganje objekata za prikazivanje kinematografskih filmova; pružanje igara zasnovanih na Internetu; pružanje zvučnih snimaka preko onlajn striminga; pružanje video snimaka preko onlajn striminga; video produkcija virtualne stvarnosti; vebajtovi sa televizijskim emisijama, filmovima i multimedijalnim zabavnim sadržajem koji se ne mogu preuzimati.;

42 Računarske usluge, naime stvaranje onlajn zajednice za registrovane korisnike da bi učestvovali u diskusijama, dobili povratne informacije od parova u igri, formirali virtualne zajednice i angažovali se na društvenim mrežama; pružanje tehnologije koja omogućava korisnicima da stvaraju, dodaju i dijele video snimke koje su stvorili na osnovu računarskih igara preko vebajta; pružanje tehnologije koja omogućava korisnicima da upravljaju onlajn softverima za video igre preko vebajta; pružanje privremenog korišćenja onlajn softvera i aplikacija koje se ne mogu preuzimati za instant slanje poruka, dijeljenje datoteka, i elektronsko slanje i primanje glasa, zvuka, video snimaka, teksta, slika, grafika i podataka; pružanje onlajn računarskog programa koji se ne može preuzimati i koji sadrži virtualnu valutu, žetone i valutu, za upotrebu u onlajn veb i mobilnim video igrara; softver kao usluga [SaaS] i platforma kao usluga [PaaS] koji sadrže softver za trgovinu, prikazivanje i upravljanje digitalnom umjetnošću, kripto-kolekcionarstvom, nezamjenjivim žetonima i drugim žetonima za aplikacije; usluge softvera kao usluga [SaaS], koja sadrži softver za instant slanje poruka, dijeljenje datoteka, i elektronsko slanje i primanje glasovnih, audio, video, tekstualnih, slikovnih, grafičkih i drugih podataka.

(210) **BAZ2123357A** (220) 14/04/2021  
 (442) 31/12/2021  
 (732) **Amir Smilagić**  
**Nikole Pašića br. 23, Banja Luka, BA**  
 (591) crvena  
 (540)



(531) 26.4,26.5,26.11,27.5,29.1  
 (511)

43 Bifei (Snek barovi); kafeterije; kafići; kantine, menze; oblikovanje hrane; restorani; restorani sa samoposluživanjem; usluge barova; usluge snabdevanja hranom i pićem (catering).

(210) **BAZ2123358A** (220) 14/04/2021  
 (442) 31/12/2021  
 (732) **Malak Invest d.o.o. Sarajevo**  
**Ramiza Salčina 49, 71000 Sarajevo, BA**  
 (540)



(531) 25.3,27.1,27.5

(511)

29 Meso, riba, živina i divljač; mesni ekstrakti; konzervirano, zamrznuto, sušeno i kuhano vode i povrće; želei, džemovi, kompoti; jaja; mlijeko, sir, maslac, jogurt i drugi mliječni proizvodi; ulja i masti za ishranu.;

35 Oglašavanje; vođenje poslova; poslovno upravljanje; uredski poslovi.;

39 Prijevoz; pakovanje i skladištenje roba; organiziranje putovanja.

(210) **BAZ2123359A** (220) 14/04/2021  
 (442) 31/12/2021  
 (732) **Malak Invest d.o.o. Sarajevo**  
**Ramiza Salčina 49, 71000 Sarajevo, BA**  
 (540)



(531) 25.3,27.1,27.5

(511)

29 Meso, riba, živina i divljač; mesni ekstrakti; konzervirano, zamrznuto, sušeno i kuhano vode i povrće; želei, džemovi, kompoti; jaja; mlijeko, sir, maslac, jogurt i drugi mliječni proizvodi; ulja i masti za ishranu.;

35 Oglašavanje; vođenje poslova; poslovno upravljanje; uredski poslovi.;

39 Prijevoz; pakovanje i skladištenje roba; organiziranje putovanja.

(210) **BAZ2123360A** (220) 14/04/2021  
 (442) 31/12/2021  
 (732) **Malak Invest d.o.o. Sarajevo**  
**Ramiza Salčina 49, 71000 Sarajevo, BA**  
 (540)



(531) 27.5

(511)

29 Meso, riba, živina i divljač; mesni ekstrakti; konzervirano, zamrznuto, sušeno i kuhano voće i povrće; želei, džemovi, kompoti; jaja; mlijeko, sir, maslac, jogurt i drugi mliječni proizvodi; ulja i masti za ishranu.;

31 Sirovi i neprerađeni poljoprivredni, akvakulturni, hortikulturni i šumarski proizvodi; sirove i neprerađene žitarice i sjeme; svježe voće i povrće, svježe začinsko bilje; prirodne biljke i cvijeće; cvjetne lukovice, sadnice i sjeme za sadnju; žive životinje; hrana i piće za životinje; slad.;

35 Oglašavanje; vođenje poslova; poslovno upravljanje; uredski poslovi.;

39 Prijevoz; pakovanje i skladištenje roba; organiziranje putovanja.

(210) **BAZ2123361A** (220) 14/04/2021  
 (442) 31/12/2021  
 (732) **HEMOFARM A.D., farmaceutsko-hemijska industrija Vršac Beogradski put bb, 26300 Vršac, RS**

(740) "MSA IP" vl. Dževad Ćoralić

(540)

## Hemogrip

(511)

5 Farmaceutski preparati.

(210) **BAZ2123362A** (220) 14/04/2021

(442) 31/12/2021

(732) **HEMOPARM A.D., farmaceutsko-hemijska industrija Vršac Beogradski put bb, 26300 Vršac, RS**

(740) "MSA IP" vl. Dževad Ćoralić

(540)

## Hemofiber

(511)

5 Farmaceutski preparati.

(210) **BAZ2123363A** (220) 14/04/2021

(442) 31/12/2021

(732) **HEMOPARM A.D., farmaceutsko-hemijska industrija Vršac Beogradski put bb, 26300 Vršac, RS**

(740) "MSA IP" vl. Dževad Ćoralić

(540)

## HemoNap

(511)

5 Farmaceutski preparati.

(210) **BAZ2123364A** (220) 14/04/2021

(442) 31/12/2021

(732) **Cheminova A/S****Thyborønvej 78, Harboøre, Ronland, 7673, DK**

(740) PETOŠEVIĆ d.o.o. Sarajevo

(540)

## VANTEX

(511)

5 Insekticidi za poljoprivrednu upotrebu.

(210) **BAZ2123367A** (220) 14/04/2021

(442) 31/12/2021

(732) **Partner in Pet Food Hungaria Kft. Puskas Tivadar u. 14., Budaors 2040, HU**

(740) NEDŽIDA SALIHOVIĆ

(540)

## BERCI

(511)

31 Hrana za životinje.

(210) **BAZ2123368A** (220) 14/04/2021

(442) 31/12/2021

(732) **Partner in Pet Food Hungaria Kft. Puskas Tivadar u. 14., Budaors 2040, HU**

(740) NEDŽIDA SALIHOVIĆ

(540)

## MIRCI

(511)

31 Hrana za životinje.

(210) **BAZ2123369A** (220) 15/04/2021

(442) 31/12/2021

(732) **BASF Agro B.V., Arnhem (NL), Zweigniederlassung Freinbach Houbstrasse 3, 8808 Pfaffikon SZ, CH**

(740) STAM d.o.o.

(540)

## REYONA

(511)

1 Kemikalije koje se upotrebljavaju u poljoprivredi, vrtlarstvu i šumarstvu, posebno preparati za jačanje biljaka, kemijski ili biološki preparati za suzbijanje stresa kod biljaka, preparati za regulaciju rasta biljaka, kemijski preparati za tretiranje sjemena, geni sjemena za poljoprivrednu proizvodnju.;

5 Preparati za uništavanje i suzbijanje štetočina, insekticidi, fungicidi, herbicidi, pesticidi.

(210) **BAZ2123370A** (220) 16/04/2021

(442) 31/12/2021

(732) **ALKALOID AD Skopje****Boulevard Aleksandar Makadonski 12, 1000 Skopje, MK**

(740) Živko Mijatović &amp; Partners d.o.o.

(540)



(531) 27.5

(511)

3 Sapuni; sapuni za lice; bademov sapun; parfumerija; eterična ulja; kozmetički preparati; šamponi; šamponi za tijelo; regeneratori za kosu; losioni za kosu; kozmetičke kreme; kreme za lice za kozmetičku upotrebu; kreme za ruke; losioni za kozmetičke svrhe; sredstva za čišćenje lica; preparati za hidrataciju lica; kozmetički preparati za



lice; mlijeko za čišćenje lica; maramice za lice impregnirane kozmetičkim preparatima; preparati za njegu kože za uklanjanje bora; proizvodi za šminkanje; maramice natopljene kozmetičkim losionima; preparati za uklanjanje šminke; balzami, osim za medicinske svrhe; tonici za kožu (nemedicinski); bademovo mlijeko za kozmetičku upotrebu; sapuni za njegu tijela; mlijeko za tijelo; kreme za tijelo; kozmetički preparati za njegu tijela; losioni za smanjenje celulita; kreme za smanjenje celulita; dezodoransi za tijelo; toaletno mlijeko za čišćenje; biljni ekstrakti za kozmetičke namjene; eksfolijanti za njegu kože.

(210) **BAZ2123371A** (220) 16/04/2021

(442) 31/12/2021

(732) **Align Technology, Inc. (a Delaware corporation)**

**2820 Orchard Parkway, San Jose, California 95134, US**

(740) Živko Mijatović & Partners d.o.o.

(540)

**ALIGN**

(511)

3 Paste za zube, kozmetički preparati za izbjeljivanje; vodice za ispiranje usne šupljine i proizvodi za njegu usta; bombone za osvježavanje daha; sredstva za ispiranje usta protiv karijesa; gel za bolove u zubima i desnama; pripravci za oralnu higijenu; preparati za čišćenje zubnih proteza, štitnika za zube, ortodontskih aparata, mobilnih proteza i drugih ortodontskih aparata; otopine za čišćenje dentalnih ultrazvučnih sterilizacijskih uređaja; otopine za čišćenje za upotrebu u stomatološkim i ortodontskim uređajima za dezinfekciju; kompleti za čišćenje zubnih i ortodontskih aparata koji se sastoje od četke, sredstava za čišćenja zuba, zubnog konca i otopine za čišćenje. ;

5 Ljekoviti topikalni gelovi na bazi fluorida za nanošenje na zube; pripravci za zubne premaze protiv karijesa koji sadrže fluorid; ljekoviti pripravci za zube protiv karijesa; ljekoviti sprejevi za oralnu upotrebu; dezinfekcijska sredstva, higijenski proizvodi za sterilizaciju; višenamjenski higijenski proizvodi za dezinfekciju za čišćenje stomatoloških uređaja.;

9 Kompjuterski softver; digitalni softver za slikanje koji se koristi za prikazivanje kretanja zuba i predloženih planova za tretman; kompjuterski softver koji se koristi u restorativnoj stomatologiji; kompjuterski softver koji se koristi za kreiranje individualno prilagođenih tokova ortodontskog tretmana; kompjuterski softver koji se koristi za pružanje, praćenje i izmjenu predloženih tokova ortodontskog tretmana, podataka o pacijentu te druge sa tim povezane informacije; kompjuterski softver za stomatologe koji se koristi za procjenu individualne denticije i za planiranje ortodontskih tretmana; kompjuterski potpomognut softver za modeliranje koji se koristi u stomatologiji i ortodontiji za izradu trodimenzionalnog prikaza denticije pacijenta; kompjuterske radne stanice za obradu i prikaz snimljenih medicinskih i zubnih snimaka; kompjuterski hardver za obradu podataka, prijenos zvuka i slike za reprodukovanje stomatoloških i ortodontskih tretmana.;

10 Hirurški, medicinski i stomatološki aparati i instrumenti za upotrebu u oblasti stomatologije i ortodontije; stomatološki aparati i instrumenti; ortodontski aparati i instrumenti; aparati i instrumenti za upotrebu u restorativnoj stomatologiji; ortodontski uređaji; ortodontski aparati za ravnanje zuba; štitnici za zube za stomatološke namjene; stomatološka ogledala; setovi umjetnih zuba; zubne bušilice; zubni dodaci, ponderi i protetički instrumenti i aparati za upotrebu pri postavljanju zubnih proteza; specijalni spremnici za skladištenje, čišćenje i transport ortodontskih aparata; kamere za skeniranje za upotrebu u području stomatologije i ortodontije; kamere za skeniranje za snimanje medicinskih i stomatoloških slika; intraoralne kamere za skeniranje koje se koriste u svrhe snimanja, pohranjivanja, dohvaćanja i prijenosa medicinskih i stomatoloških digitalnih snimaka preko telekomunikacijskih medija; ultrazvučni dijagnostički instrumenti za upotrebu u području stomatologije i ortodontije; štitnici za zube; udlage za zube za zaštitu od škrutanja zubima; jednokratne udlage za topikalnu primjenu stomatoloških lijekova; alati za žvakanje i zagriz za vježbanje mišića usta, ublažavanje napetosti čeljusti i za upotrebu u propisno postavljenim ortodontskim uređajima; strugači jezika; alati za uklanjanje zubnih proteza, štitnika za zube, aparata, mobilnih proteza i drugih ortodontskih aparata.;

11 Dentalni i ultrazvučni sterilizacijski uređaji; ultrazvučni sterilizator za stomatološke i ortodontske aparate; dezinfekcijske jedinice s UV svjetlom za dezinfekciju stomatoloških i ortodontskih aparata.;

21 Četkice za zube, četke za zubne proteze, interdentalne četkice, zamjenske glave za četkice za zube; interdentalna sredstva za čišćenje, zubni konac; zubne Čačkalice, čačkalice; četkice za čišćenje jezika; kompleti za čišćenje zubnih i ortodontskih aparata koji se sastoje od četke, sredstava za čišćenja zuba, zubnog konca i otopine za čišćenje.;

40 Proizvodnja ortodontskih aparata po narudžbi; zubne laboratorije; usluge zubnog tehničara.;

41 Osposobljavanje u oblasti stomatologije i ortodontije; osposobljavanje za korištenje ortodontskih aparata; osposobljavanje za korištenje ortodontskog softvera; osposobljavanje ortodontologa i stomatologa u korištenju digitalnog softvera za slikanje i intraoralnih kamera za skeniranje; dogovaranje i provođenje obuka, seminara, konferencija, tečajeva za poduku, radionica, predavanja i simpozija, sve u vezi sa kirurškim, medicinskim, stomatološkim i ortodontskim tehnikama, aparatima, uređajima i opremom.;

42 Pružanje privremenog korištenja kompjuterskog softvera koji se ne može preuzeti, a koji se koristi pri izradi individualno prilagođenih tokova stomatoloških i ortodontskih tretmana; pružanje oniine softvera za digitalnu slikovnu dijagnostiku koji se ne može preuzeti, a koji se koristi za prikaz kretanja zuba i predložene planove liječenja; pružanje usluga oniine kompjuterskog softvera koji se ne može preuzeti za praćenje tretmana pacijenta; pružanje oniine softvera koji se ne može preuzeti za upotrebu pri pružanju stomatoloških i ortodontskih usluga; pružanje kompjuterski potpomognutog softvera za modeliranje koji se ne može preuzeti za upotrebu u stomatologiji i ortodontiji za izradu trodimenzionalnih kompjuterskih prikaza denticije pacijenta; osmišljavanje i implementiranje kompjuterskih hardverskih i softverskih sistema za druge; savjetodavne usluge u vezi sa upotrebom kompjuterskog hardvera i softvera; konsultantske usluge u oblasti selekcije, implementacije i upotrebe kompjuterskih



hardverskih i softverskih sistema za druge.;

44 Stomatološke usluge; medicinske i ortodontske usluge; usluge i tretmani u oblasti stomatologije, ortodontije, periodoncije, endodontije i pedodontije; osmišljavanje i izrada planova ortodontskog tretmana za pojedince; pružanje informacija i savjeta u vezi sa stomatološkim i ortodontskim tehnikama, materijalima i proizvodima; konsultantske usluge u oblasti stomatologije i ortodontije; savjetovanje i konsultantske usluge u vezi sa ortodontcijom, endodontcijom, pedodontcijom, periodoncijom i restorativnim stomatološkim tretmanima, uključujući i nuđenje takvih usluga onime putem Interneta ili ektraneta.

(210) **BAZ2123372A** (220) 16/04/2021

(442) 31/12/2021

(732) **Align Technology, Inc. (a Delaware corporation)**

**2820 Orchard Parkway, San Jose, California 95134, US**

(740) Živko Mijatović & Partners d.o.o.

(540)



(531) 1.3,5.3,26.1,27.5

(511)

3 Paste za zube, kozmetički preparati za izbjeljivanje; vodice za ispiranje usne šupljine i proizvodi za njegu usta; bombone za osvježavanje daha; sredstva za ispiranje usta protiv karijesa; gel za bolove u zubima i desnim; pripravci za oralnu higijenu; preparati za čišćenje zubnih proteza, štitnika za zube, ortodontskih aparata, mobilnih proteza i drugih ortodontskih aparata; otopine za čišćenje dentalnih ultrazvučnih sterilizacijskih uređaja; otopine za čišćenje za upotrebu u stomatološkim i ortodontskim uređajima za dezinfekciju; kompleti za čišćenje zubnih i ortodontskih aparata koji se sastoje od četke, sredstava za čišćenja zuba, zubnog konca i otopine za čišćenje.;

5 Ljekoviti topikalni gelovi na bazi fluorida za nanošenje na zube; pripravci za zubne preмаze protiv karijesa koji sadrže fluorid; ljekoviti pripravci za zube protiv karijesa; ljekoviti sprejevi za oralnu upotrebu; dezinfekcijska sredstva, higijenski proizvodi za sterilizaciju; višenamjenski higijenski proizvodi za dezinfekciju za čišćenje stomatoloških uređaja.;

9 Kompjuterski softver; digitalni softver za slikanje koji se koristi za prikazivanje kretanja zuba i predloženih planova za tretman; kompjuterski softver koji se koristi u restorativnoj stomatologiji; kompjuterski softver koji se koristi za kreiranje individualno prilagođenih tokova ortodontskog tretmana; kompjuterski softver koji se koristi za pružanje, praćenje i izmjenu predloženih tokova ortodontskog tretmana, podataka o pacijentu te druge sa tim povezane informacije; kompjuterski softver za stomatologe koji se koristi za procjenu individualne denticije i za planiranje ortodontskih tretmana; kompjuterski potpomognut softver za modeliranje koji se koristi u stomatologiji i ortodontiji za izradu

trodimenzionalnog prikaza denticije pacijenta; kompjuterske radne stanice za obradu i prikaz snimljenih medicinskih i zubnih snimaka; kompjuterski hardver za obradu podataka, prijenos zvuka i slike za reprodukciju stomatoloških i ortodontskih tretmana.; 10 Hirurški, medicinski i stomatološki aparati i instrumenti za upotrebu u oblasti stomatologije i ortodontije; stomatološki aparati i instrumenti; ortodontski aparati i instrumenti; aparati i instrumenti za upotrebu u restorativnoj stomatologiji; ortodontski uređaji; ortodontski aparati za ravnanje zuba; štitnici za zube za stomatološke namjene; stomatološka ogledala; setovi umjetnih zuba; zubne bušilice; zubni dodaci, ponderi i protetički instrumenti i aparati za upotrebu pri postavljanju zubnih proteza; specijalni spremnici za skladištenje, čišćenje i transport ortodontskih aparata; kamere za skeniranje za upotrebu u području stomatologije i ortodontije; kamere za skeniranje za snimanje medicinskih i stomatoloških slika; intraoralne kamere za skeniranje koje se koriste u svrhe snimanja, pohranjivanja, dohvatanja i prijenosa medicinskih i stomatoloških digitalnih snimaka preko telekomunikacijskih medija; ultrazvučni dijagnostički instrumenti za upotrebu u području stomatologije i ortodontije; štitnici za zube; udlage za zube za zaštitu od škrutanja zubima; jednokratne udlage za topikalnu primjenu stomatoloških lijekova; alati za žvakanje i zagriz za vježbanje mišića usta, ublažavanje napetosti čeljusti i za upotrebu u propisno postavljenim ortodontskim uređajima; strugači jezika; alati za uklanjanje zubnih proteza, štitnika za zube, aparata, mobilnih proteza i drugih ortodontskih aparata.;

11 Dentalni i ultrazvučni sterilizacijski uređaji; ultrazvučni sterilizator za stomatološke i ortodontske aparate; dezinfekcijske jedinice s UV svjetlom za dezinfekciju stomatoloških i ortodontskih aparata.;

21 Četkice za zube, četke za zubne proteze, interdentalne četkice, zamjenske glave za četkice za zube; interdentalna sredstva za čišćenje, zubni konac; zubne Čačkalice, čačkalice; četkice za čišćenje jezika; kompleti za čišćenje zubnih i ortodontskih aparata koji se sastoje od četke, sredstava za čišćenja zuba, zubnog konca i otopine za čišćenje.;

40 Proizvodnja ortodontskih aparata po narudžbi; zubne laboratorije; usluge zubnog tehničara.;

41 Osposobljavanje u oblasti stomatologije i ortodontije; osposobljavanje za korištenje ortodontskih aparata; osposobljavanje za korištenje ortodontskog softvera; osposobljavanje ortodontologa i stomatologa u korištenju digitalnog softvera za slikanje i intraoralnih kamera za skeniranje; dogovaranje i provođenje obuka, seminara, konferencija, tečajeva za poduku, radionica, predavanja i simpozija, sve u vezi sa kirurškim, medicinskim, stomatološkim i ortodontskim tehnikama, aparatima, uređajima i opremom.;

42 Pružanje privremenog korištenja kompjuterskog softvera koji se ne može preuzeti, a koji se koristi pri izradi individualno prilagođenih tokova stomatoloških i ortodontskih tretmana; pružanje onine softvera za digitalnu slikovnu dijagnostiku koji se ne može preuzeti, a koji se koristi za prikaz kretanja zuba i predložene planove liječenja; pružanje usluga onine kompjuterskog softvera koji se ne može preuzeti za praćenje tretmana pacijenta; pružanje onine softvera koji se ne može preuzeti za upotrebu pri pružanju stomatoloških i ortodontskih usluga; pružanje kompjuterski potpomognutog softvera za modeliranje koji se ne može preuzeti za upotrebu u stomatologiji i ortodontiji za izradu trodimenzionalnih kompjuterskih prikaza denticije pacijenta; osmišljavanje i

implementiranje kompjuterskih hardverskih i softverskih sistema za druge; savjetodavne usluge u vezi sa upotrebom kompjuterskog hardvera i softvera; konsultantske usluge u oblasti selekcije, implementacije i upotrebe kompjuterskih hardverskih i softverskih sistema za druge.;

44 Stomatološke usluge; medicinske i ortodontske usluge; usluge i tretmani u oblasti stomatologije, ortodontije, periodoncije, endodontije i pedodontije; osmišljavanje i izrada planova ortodontskog tretmana za pojedince; pružanje informacija i savjeta u vezi sa stomatološkim i ortodontskim tehnikama, materijalima i proizvodima; konsultantske usluge u oblasti stomatologije i ortodontije; savjetovanje i konsultantske usluge u vezi sa ortodontijom, endodontijom, pedodontijom, periodoncijom i restaurativnim stomatološkim tretmanima, uključujući i nuđenje takvih usluga onime putem Interneta ili ektraneta.

(210) **BAZ2123373A** (220) 16/04/2021

(442) 31/12/2021

(732) **Abdi Ibrahim Ilaç Sanayi ve Ticaret A.S. Reşitpaşa Mahallesi Eski Büyükdere Caddesi No:4 34467 Maslak, Istanbul, TR**

(740) INTELBIRO d.o.o.

(540)

## CORIVA

(511)

5 Farmaceutski, medicinski i veterinarski preparati; higijenski preparati za upotrebu u medicini; dijetne tvari za medicinske i veterinarske potrebe, hrana za dojenčad; dijetni dodaci prehrani za ljude i životinje; flasteri, materijal za previjanje; materijali za plombiranje zubi i za zubne otiske; dezinfekcijska sredstva; proizvodi za uništavanje životinjskih štetočina; fungicidi, herbicidi.

(210) **BAZ2123374A** (220) 20/04/2021

(442) 31/12/2021

(732) **HEMOFARM A.D., farmaceutsko-hemijska industrija Vršac Beogradski put bb, 26300 Vršac, RS**

(740) "MSA IP" vl. Dževad Ćoralić

(540)

## BUPRONE

(511)

5 Farmaceutski proizvodi.

(210) **BAZ2123375A** (220) 21/04/2021

(442) 31/12/2021

(732) **Actial Farmaceutica S.r.l.**

**Viale Shakespeare, 47 00144 Roma, IT**

(740) DR DIANA PROTIĆ-TKALČIĆ & PARTNERS d.o.o.

(540)

## VSL#3

(511)

5 Farmaceutski, medicinski i veterinarski preparati; higijenski preparati za upotrebu u medicini; dijetna hrana i tvari za medicinske i veterinarske potrebe, hrana za dojenčad; dijetni dodaci prehrani za ljude i životinje; flasteri, materijal za previjanje; materijali za plombiranje zuba i za zubne otiske; dezinfekcijska sredstva; proizvodi za uništavanje životinjskih štetočina; fungicidi, herbicidi; farmaceutske preparati za liječenje bolesti probavnog sistema, ginekoloških bolesti i kožnih bolesti; veterinarski preparati za liječenje bolesti probavnog sistema, ginekoloških bolesti i kožnih bolesti; medicinski preparati za higijenu, naime, medicinski preparati za žensku intimnu higijenu; dijetne tvari za medicinske potrebe, naime, hrana za dijete za medicinske slučajeve; dodaci prehrani.

(210) **BAZ2123376A** (220) 21/04/2021

(442) 31/12/2021

(732) **N.E.T. Co United S.A.**

**Vistra Corporate Services Centre, Wickhams Cay II, Road Town, Tortola, VG1110, VG**

(740) DR DIANA PROTIĆ TKALČIĆ & PARTNERS d.o.o.

(540)



(531) 27.5

(511)

34 Cigarete; filteri za cigarete; papirići za cigarete; usnici za cigarete; cigarete koje sadrže nadomjestke duhana za nemedicinske potrebe; elektronske cigarete; raspršivači za usta za pušače; pepeljare za pušače; upaljači s kremenom za pušače.

(210) **BAZ2123377A** (220) 21/04/2021  
 (442) 31/12/2021  
 (732) **The Procter & Gamble Company**  
**One Procter & Gamble Plaza,**  
**Cincinnati, Ohio 45202, US**  
 (740) DR DIANA PROTIĆ-TKALČIĆ &  
 PARTNERS d.o.o.  
 (540)



(531) 24.1,27.5  
 (511)

3 Preparati za bijeljenje i ostale tvari za pranje rublja; preparati za čišćenje, poliranje, odmaščivanje i struganje; sapuni; dezodoransi za ličnu upotrebu i antiperspiranti: preparati za njegu ruku i tijela, uključujući preparate za pranje tijela, losione za tijelo, gel za tuširanje i kupanje, pjenu za kupanje, sprejeve za tijelo.

(210) **BAZ2123378A** (220) 21/04/2021  
 (442) 31/12/2021  
 (732) **The Procter & Gamble Company**  
**One Procter & Gamble Plaza,**  
**Cincinnati, Ohio 45202, US**  
 (740) DR DIANA PROTIĆ TKALČIĆ &  
 PARTNERS d.o.o.  
 (540)



**DETOX**

(531) 24.1,27.5  
 (511)

3 Preparati za bijeljenje i ostale tvari za pranje rublja; preparati za čišćenje, poliranje, odmaščivanje i struganje; sapuni; dezodoransi za ličnu upotrebu i antiperspiranti: preparati za njegu ruku i tijela, uključujući preparate za pranje tijela, losione za tijelo, gel za tuširanje i kupanje, pjenu za kupanje, sprejeve za tijelo.

(210) **BAZ2123379A** (220) 21/04/2021  
 (442) 31/12/2021  
 (732) **THE PROCTER & GAMBLE COMPANY**  
**One Procter & Gamble Plaza,**  
**Cincinnati, Ohio 45202, US**  
 (740) DR DIANA PROTIĆ TKALČIĆ &  
 PARTNERS d.o.o.  
 (540)



**natural**  
**DETOX**

(531) 24.1,27.5  
 (511)

3 Preparati za bijeljenje i ostale tvari za pranje rublja; preparati za čišćenje, poliranje, odmaščivanje i struganje; sapuni; dezodoransi za ličnu upotrebu i antiperspiranti: preparati za njegu ruku i tijela, uključujući preparate za pranje tijela, losione za tijelo, gel za tuširanje i kupanje, pjenu za kupanje, sprejeve za tijelo.

(210) **BAZ2123380A** (220) 21/04/2021  
 (442) 31/12/2021  
 (732) **Bosnalijek, farmaceutska i hemijska**  
**industrija, dioničko društvo**  
**Jukićeva 53, 71000 Sarajevo, BA**  
 (740) KERIM KARABDIĆ  
 (540)

**TRYCCEF**

(511)  
 5 Farmaceutski proizvodi.

(210) **BAZ2123389A** (220) 23/04/2021

(442) 31/12/2021

(300) 81,814

26/10/2020

JM

(732) **JNT Systems, Inc.****1209 Orange Street, Wilmington,  
Delaware 19801, US**

(740) PETOŠEVIĆ d.o.o. Sarajevo

(540)

## HELIX

(511)

9 Uređaji za računarstvo u oblaku; računalni hardver za AI (umjetnu inteligenciju), strojno učenje, algoritme učenja i analizu podataka; snimljeni softver i softver koji se može preuzimati za AI (umjetnu inteligenciju), strojno učenje, algoritme učenja i analizu podataka; softver za upotrebu u dizajniranju i razvoju algoritama strojnog učenja, dubokih neuronskih mreža, analize podataka; softverske biblioteke za upotrebu u dizajniranju i razvoju algoritama strojnog učenja i dubokih neuronskih mreža; softverske biblioteke za upotrebu u analizi podataka; grafički softveri; drajveri za softver; računalni hardver i softver visokih performansi; jedinice za grafičku obradu (GPU); grafički računalni čipsetovi; jedinice za obradu videa; jedinice za obradu zvuka; digitalni procesori signala; računalni hardver i softver za renderovanje slika, videa i podataka; grafičke kartice; uređaji za snimanje, prijenos, primanje i manipulaciju slika i podataka; računalni hardver i softver za renderovanje animacija i videa; hardver i softver za streaming sadržaja, slika i podataka; računalni hardver, a naročito, jedinice za ulaz, jedinice za izlaz, upravljačke memorije, računalno-periferalni upravljači i grafički upravljači; računalni hardver visokih performansi sa posebnim obilježjima za poboljšane mogućnosti igranja igrica; snimljeni računalni softver za igrice koji se može preuzimati; hardver za računalnu memoriju; memorijske kartice; memorijske ploče; računalni memorijski moduli; postojeće računalne memorije; elektronske memorije; grafičke memorije; serveri računalnih mreža; serverski hardver za mrežni pristup; snimljeni računalni softver koji se može preuzimati za kontrolu i upravljanje aplikacijama pristupnog servera; BIOS koji se može preuzimati (osnovni ulazno/izlazni sustav), računalni programi bios; snimljeni računalni operativni sistemski softver koji se može preuzimati; snimljeni računalni softver koji se može preuzimati i firmver (ugrađeni programi) za programe operativnih sustava firmvera; snimljeni računalni softver za igrice koji se može preuzimati i računalni 3D grafički softver; softverske biblioteke koje se mogu preuzimati i elektroničke podatkovne datoteke za upotrebu u dizajnu integriranih kola i poluvodiča; softver za aplikacijsko programsko sučelje (API) za renderovanje, manipulaciju i obradu slika; računalni hardver; integrirana kola; poluprovodnici; mikroprocesori; centralne procesne jedinice (CPU); procesori koji se mogu programirati; tiskane integrirane ploče; matične ploče; grafičke ploče; računalne radne stanice; elektronički i računalni zasloni; elektronički i računalni ulazni i izlazni hardver za medije i zasloni računala; računalni serveri; superračunari; računari visokih

performansi. ;

42 Tehničke konzultantske usluge na polju arhitekture podatkovnog centra, rješenja javnoga i privatnoga računarstva u oblaku i vrednovanja i realizacije internetskih tehnologija i usluga; koncepcija i razvoj računalnog hardvera i softvera; računalne usluge, a naročito, integracija privatnih i javnih okruženja računarstva u oblaku; usluge pružanja virtualnih računalnih sustava, grafičkih procesorskih jedinica (GPU) i virtualnih računalnih okolina putem računarstva u oblaku koje sadrži platforme kao uslugu; računarstvo u oblaku koje sadrži softver za upotrebu u strojnom učenju, skalabilnom strojnom učenju, analizi podataka i razvoju dubokih neuronskih mreža; pružanje usluga računarstva zasnovanog na oblaku na polju strojnog učenja, umjetne inteligencije, algoritama učenja i analize podataka; elektronička pohrana podataka; superračunarstvo bazirano na oblaku koje sadrži softver za upotrebu na polju umjetne inteligencije, strojnog učenja, dubokog učenja, računarstva visokih performansi, raspodijeljenog računarstva, virtualizacije, statističkog učenja i analitika predviđanja; usluge razvoja elektroničkih i interaktivnih multimedijiskih igara; dizajniranje softvera za obradu slika; pružanje privremene upotrebe softvera koji se ne može preuzimati za 3D vizualizaciju, 3D modeliranje i 3D renderovanje; pružanje privremenog korištenja računalnog softvera koji se ne može preuzimati za poboljšanje performansi računala, za rad integriranih sklopova, poluvodiča, računalnih čipsetova i mikroprocesora i za igranje svrhe; pružanje privremenog korištenja softvera koji se ne može preuzimati, za upotrebu kao sučelje za programiranje aplikacija (API); softver kao usluga, a naročito, pružanje superračunarstva baziranog na oblaku i platformi za igranje.

(210) **BAZ2123390A** (220) 23/04/2021

(442) 31/12/2021

(300) 81,805

26/10/2020

JM

(732) **Intel Corporation****2200 Mission College Boulevard,  
Santa Clara, California 95052, US**

(740) PETOŠEVIĆ d.o.o. Sarajevo

(540)

## ARC

(511)

9 Uređaji za računarstvo u oblaku; računalni hardver za AI (umjetnu inteligenciju), strojno učenje, algoritme učenja i analizu podataka; snimljeni softver i softver koji se može preuzimati za AI (umjetnu inteligenciju), strojno učenje, algoritme učenja i analizu podataka; softver za upotrebu u dizajniranju i razvoju algoritama strojnog učenja, dubokih neuronskih mreža, analize podataka; softverske biblioteke za upotrebu u dizajniranju i razvoju algoritama strojnog učenja i dubokih neuronskih mreža; softverske biblioteke za upotrebu u analizi podataka; grafički softveri; drajveri za softver; računalni hardver i softver visokih performansi; jedinice za grafičku obradu (GPU); grafički računalni



čipsetovi; jedinice za obradu videa; jedinice za obradu zvuka; digitalni procesori signala; računalni hardver i softver za renderovanje slika, videa i podataka; grafičke kartice; uređaji za snimanje, prijenos, primanje i manipulaciju slika i podataka; računalni hardver i softver za renderovanje animacija i videa; hardver i softver za streaming sadržaja, slika i podataka; računalni hardver, a naročito, jedinice za ulaz, jedinice za izlaz, upravljačke memorije, računalno-periferalni upravljači i grafički upravljači; računalni hardver visokih performansi sa posebnim obilježjima za poboljšane mogućnosti igranja igrice; snimljeni računalni softver za igrice koji se može preuzimati; hardver za računalnu memoriju; memorijske kartice; memorijske ploče; računalni memorijski moduli; postojeće računalne memorije; elektronske memorije; grafičke memorije; serveri računalnih mreža; serverski hardver za mrežni pristup; snimljeni računalni softver koji se može preuzimati za kontrolu i upravljanje aplikacijama pristupnog servera; BIOS koji se može preuzimati (osnovni ulazno/izlazni sustav), računalni programi bios; snimljeni računalni operativni sistemski softver koji se može preuzimati; snimljeni računalni softver koji se može preuzimati i firmver (ugrađeni programi) za programe operativnih sustava firmvera; snimljeni računalni softver za igrice koji se može preuzimati i računalni 3D grafički softver; softverske biblioteke koje se mogu preuzimati i elektroničke podatkovne datoteke za upotrebu u dizajnu integriranih kola i poluvodiča; softver za aplikacijsko programsko sučelje (API) za renderovanje, manipulaciju i obradu slika; računalni hardver; integrirana kola; poluprovodnici; mikroprocesori; centralne procesne jedinice (CPU); procesori koji se mogu programirati; tiskane integrirane ploče; matične ploče; grafičke ploče; računalne radne stanice; elektronički i računalni zasloni; elektronički i računalni ulazni i izlazni hardver za medije i zasloni računala; računalni serveri; superračunari; računari visokih performansi.;

42 Tehničke konzultantske usluge na polju arhitekture podatkovnog centra, rješenja javnoga i privatnoga računarstva u oblaku i vrednovanja i realizacije internetskih tehnologija i usluga; koncepcija i razvoj računalnog hardvera i softvera; računalne usluge, a naročito, integracija privatnih i javnih okruženja računarstva u oblaku; usluge pružanja virtualnih računalnih sustava, grafičkih procesorskih jedinica (GPU) i virtualnih računalnih okolina putem računarstva u oblaku koje sadrži platforme kao uslugu; računarstvo u oblaku koje sadrži softver za upotrebu u strojnom učenju, skalabilnom strojnom učenju, analizi podataka i razvoju dubokih neuronskih mreža; pružanje usluga računarstva zasnovanog na oblaku na polju strojnog učenja, umjetne inteligencije, algoritama učenja i analize podataka; elektronička pohrana podataka; superračunarstvo bazirano na oblaku koje sadrži softver za upotrebu na polju umjetne inteligencije, strojnog učenja, dubokog učenja, računarstva visokih performansi, raspodijeljenog računarstva, virtualizacije, statističkog učenja i analitika predviđanja; usluge razvoja elektroničkih i interaktivnih multimedijjskih igara; dizajniranje softvera za obradu slika; pružanje privremene upotrebe softvera koji se ne može preuzimati za 3D vizualizaciju, 3D modeliranje i 3D renderovanje; pružanje privremenog korištenja računalnog softvera koji se ne može preuzimati za poboljšanje performansi računala, za rad integriranih sklopova, poluvodiča, računalnih čipsetova i mikroprocesora i za igraće svrhe; pružanje privremenog korištenja softvera koji se ne može preuzimati, za upotrebu kao sučelje za programiranje aplikacija (API); softver kao usluga, a naročito, pružanje superračunarstva baziranog na oblaku i platformi za igranje.

(210) **BAZ2123401A** (220) 26/04/2021  
(442) 31/12/2021

(732) **Merck Sharp & Dohme Corp.,**  
**a New Jersey Corporation One Merck Drive, Whitehouse Station, 08889 New Jersey, US**

(740) PETOŠEVIĆ d.o.o. Sarajevo  
(540)

**JEMPZIM**

(511)

5 Farmaceutski preparati.

(210) **BAZ2123407A** (220) 28/04/2021  
(442) 31/12/2021

(732) **ASIA SYMBOL CHINA HOLDINGS LIMITED**

**21/F, China Building, No. 29 Queen's Road Central, Hong Kong, CN**

(740) PETOŠEVIĆ d.o.o. Sarajevo  
(540)

**BOARD** *One*

(531) 27.5

(511)

16 Papir, karton i pribor za pisanje, tiskarski papir, papir za pisanje i crtanje, papir za pisaće strojeve, bijela ljepenka (karton), papir za razglednice, svileni papir, svileni papir za kopiranje, papir za faksimil, papir za pisma, blokovi za pisanje, uložni listovi, bilježnice, bilježnice za skiciranje, omotnice, knjiga salda, papir sa crtama, džepna knjiga, papirnati podsjetnici; papir i materijali za umotavanje i pakiranje; papirne maramice.



- (210) **BAZ2123408A** (220) 28/04/2021  
 (442) 31/12/2021  
 (732) **ELIT NUTRITION Društvo za trgovinu i usluge d.o.o. Sarajevo**  
**ul. Ramiza Salčina broj 39, Sarajevo, Općina Novi Grad Sarajevo, BA**  
 (740) Advokatsko društvo sa ograničenom odgovornošću "Nedžad E. Beća"  
 (591) nijanse plave, bijela  
 (540)



- (531) 26.4,29.1  
 (511)

5 Dijetetski dodaci (dodaci ishrani) za ljude i životinje.;

18 Koža i imitacija kože; životinjska koža i krzno; prtljažne i torbe za nošenje; kišobrani i suncobrani; štapovi za hodanje; bičevi, saračka i sedlarska oprema; ogrlice, povodci, i odjeća za životinje.;

21 Kućni ili kuhinjski pribor i posude; posuđe i pribor za jelo, osim viljuški, noževa i kašika; češljevi i spužve; četke (osim kistova); materijal za pravljenje četki; pribor za čišćenje; neprerađeno ili poluprerađeno staklo, osim stakla koje se koristi u građevinarstvu; staklarija, porcelan i grnčarija.;

25 Odjeća, obuća, pokrivala za glavu.;

27 Tepisi, ćilimi, prostirke i otirači, linoleum i drugi materijali za pokrivanje podova; prekrivači za zidove (netekstilni).;

28 Igre; igračke i predmete za igru; aparati za video igre; gimnastički i sportski artikli; ukrasi za božićna drvca. ;

29 Meso, riba, živina i divljač; mesni ekstrakti; konzervisano, zamrznuto, sušeno i kuhano voće i povrće; želei, džemovi, kompoti; jaja; mlijeko, sir, puter, jogurt i drugi mliječni proizvodi; ulja i masti za ishranu. ;

30 Kafa, čaj, kakao i zamjena za kafu (vještačka kafa); riža, tjestenina i rezanci; tapioka i sago; brašno i proizvodi od žitarica hljeb, peciva i poslastice; čokolada; sladoledi, sorbeti i drugi jestivi led; šećer, med, melasa; kvasac, prašak za pecivo; so, dodaci jelima, začini, konzervisano začinsko bilje; sirće, sosovi i drugi dodaci jelu; led [zamrznuta voda].;

32 Bezalkoholni napici; mineralne i sodne vode; voćni napici i voćni sokovi; sirupi i drugi bezalkoholni preparati za proizvodnju pića. ;

41 Sportske i kulturne aktivnosti. ;

43 Usluge pružanja hrane i pića.

- (210) **BAZ2123424A** (220) 05/05/2021  
 (442) 31/12/2021  
 (732) **Energy Beverages LLC**  
**2390 Anselmo Drive, Corona, California 92879, US**  
 (740) DR DIANA PROTIĆ TKALČIĆ & PARTNERS d.o.o.  
 (591) crna, žuta, crvena, smeđa, bijela  
 (540)



- (531) 1.15, 27.5,29.1

(511)

32 Bezalkoholna pića.

- (210) **BAZ2123457A** (220) 17/05/2021  
 (442) 31/12/2021  
 (732) **Philip Morris Products S.A.**  
**Quai Jeanrenaud 3, 2000 Neuchâtel, CH**  
 (740) "LINEA SERVICES" d.o.o. Sarajevo  
 (540)

## SIENNA SELECTION

(511)

34 Žičani vaporizatori za elektronske cigarete i elektronske uređaje za pušenje; duhan, sirov ili prerađen; duhanski proizvodi uključujući cigare, cigarete, cigarilose, duhan za uvijanje cigareta, duhan za lule, duhan za žvakanje, duhan za šmrkanje, kretek; snus (duhan u prahu); zamjena za duhan (za nemedicinsku upotrebu); artikli za pušače, uključujući papir za cigarete, tube za cigarete, filtere za cigarete, kutije za duhan, kutije za cigarete, tabakere i pepeljare, lule, džepne mašine za uvijanje cigareta, upaljače; šibice; duhanski štapići, duhanski proizvodi za zagrijavanje, elektronski uređaji, i njihovi djelovi, koji se koriste za zagrijavanje cigareta ili duhana u cilju oslobađanja aerosola

koji sadrži nikotin za inhalaciju; tečni nikotinski rastvori za upotrebu u elektronskim cigaretama; elektronski uređaji za pušenje; elektronske cigarete; elektronske cigarete kao zamjena za tradicionalne cigarete; elektronski uređaji koji sadrže aerosol za inhalaciju nikotina; oralni vaporizatori za pušače, duhanski proizvodi i zamjene za duhan; artikli za pušače elektronskih cigareta; dijelovi i oprema za navedene proizvode iz klase 34; uređaji za gašenje cigareta i cigara koje se zagrijavaju i duhanskih štapića koji se zagrijavaju; punjive elektronske kutije za cigarete.

(210) **BAZ2123458A** (220) 17/05/2021

(442) 31/12/2021

(732) **Philip Morris Products S.A.**

**Quai Jeanrenaud 3, 2000 Neuchâtel, CH**

(740) "LINEA SERVICES" d.o.o. Sarajevo

(540)

**ALPINE**

(511)

34 Duhan, sirovi ili prerađeni; proizvodi od duhana; cigare, cigarete, cigariljosi, duhan za ručno motanje cigareta, duhan za lule, duhan za žvakanje, duhan za šmrkanje, cigarete koje sadrže smjesu duhana i klinčića (kretek cigarete); mješavina duhana, vode i soli (snus duhan); zamjene za duhan (koje se ne koriste u medicinske svrhe); elektronske cigarete; grijani duhanski proizvodi; elektronički uređaji i njihovi dijelovi koji griju cigarete ili duhan u svrhu otpuštanja aerosola koji sadrži nikotin za inhalaciju; tečna nikotinska otopina za upotrebu kod elektronskih cigareta; pribor za pušače, cigaret papir, cigaret tube, filteri za cigarete, limene kutije za duhan i cigarete, futrole i kutije za cigarete, pepeljare, lule, džepne naprave za motanje cigareta, upaljači, šibice.

(210) **BAZ2123460A** (220) 19/05/2021

(442) 31/12/2021

(732) **Whimsical Holding Limited**

**Eirinis, 119, 3041 Limassol, CY**

(740) PETOŠEVIĆ d.o.o.

(540)

**SYNEVO**

(511)

42 Usluge istraživanja na polju medicine i farmakologije; konzultacije o biohemiji; usluge analitičkih laboratorija; koncepcija i razvoj medicinske tehnologije; istraživanje na temu farmaceutskih proizvoda; provođenje kliničkih ispitivanja za farmaceutske proizvode; ispitivanje toksičnosti u svrhe istraživanja; biološka istraživanja; usluge istraživanja i razvoja na polju bakteriologije; usluge za razvoj metoda ispitivanja; znanstveno istraživanje koje se odnosi na bakteriologiju; znanstvena istraživanja za medicinske

svrhe; pružanje informacija i podataka o medicinskom i veterinarskom istraživanju i razvoju; usluge biomedicinskog istraživanja; koncepcija i razvoj računarskog programa za upotrebu s medicinskom tehnologijom; istraživanje na temu farmaceutskih proizvoda; pružanje znanstvenih informacija; razvoj farmaceutskih pripravaka i lijekova; usluge istraživanja i razvoja na polju imunologije; priprema imunohistoloških uzoraka za analizu u istraživačkim laboratorijima; koncepcija i razvoj uređaja za medicinsku dijagnostiku; biohemijsko istraživanje i razvoj; istraživanje i razvoj proizvoda; provođenje kliničkih ispitivanja; usluge istraživanja i razvoja na polju citologije; pružanje znanstvenih informacija na polju medicinskih poremećaja i njihova liječenja; pružanje informacija u vezi sa znanstvenim istraživanjem; medicinska istraživanja; laboratorijsko istraživanje na polju ekspresije gena; razvoj nove tehnologija za druge; laboratorijske usluge u vezi s proizvodnjom monoklonskih antitijela; priprema bioloških uzoraka za analizu u istraživačkim laboratorijima; znanstveno istraživanje na polju socijalne medicine; pružanje istraživačkih usluga; usluge istraživanja i razvoja na polju imunohistologije; genetsko istraživanje; usluge istraživanja u vezi s diobom stanica; konzultacije o bakteriologiji; medicinske laboratorije; konzultacije vezane za istraživanja na polju farmakogenetike; pružanje medicinskih i znanstvenih istraživačkih informacija na polju farmaceutskih proizvoda i kliničkih ispitivanja; DNK testiranje u svrhu znanstvenog istraživanja; usluge laboratorija za medicinska istraživanja; savjetovanje u vezi s biotehnologijom; znanstvene usluge; istraživanje matičnih stanica; ispitivanje farmaceutskih proizvoda; usluge istraživanja i razvoja na polju antitijela; usluge koncepcije; biološko istraživanje, kliničko istraživanje i medicinsko istraživanje; analiza ljudskih tkiva za medicinsko istraživanje; usluge medicinskog i farmakološkog istraživanja; računalno programiranje na medicinskom polju; istraživanje i razvoj na polju dijagnostičkih pripravaka; istraživanje koje se odnosi na lijekove; znanstveno istraživanje u medicinske svrhe; istraživanje na polju farmakogenetike; usluge biohemijskog istraživanja; konzultantske usluge na polju znanstvenog istraživanja; usluge hemijskog istraživanja i analize; istraživanje koje se odnosi na farmaceutike; usluge informacijske tehnologije za farmaceutsku i zdravstvenu industriju; pružanje informacija koje se odnose na znanstvena istraživanja na polju biohemije i biotehnologije; usluge istraživanja; usluge medicinskog laboratorija; savjetodavne usluge povezane s istraživanjem na polju genske terapije; laboratorijske analize na polju bakteriologije; istraživanje i razvoj na polju farmaceutike i biotehnologije; laboratorijsko istraživanje; istraživanje koje se odnosi na biotehnologiju; znanstveno istraživanje na polju genetike i genetičkog inženjeringa; istraživanje na polju genske terapije; bakteriološko istraživanje i testiranje; konzultantske usluge koje se odnose na istraživanje i razvoj na polju terapeutike; pružanje informacija o rezultatima kliničkih ispitivanja za farmaceutske proizvode; znanstvena istraživanja; istraživanje koje se odnosi na molekularne znanosti; znanstveno istraživanje i razvoj; savjetovanje o farmaceutskom istraživanju i razvoju; usluge analize krvi u svrhu znanstvenog istraživanja; znanstveno istraživanje u medicinske svrhe, na polju kancerogenih bolesti; znanstveno konzultantske usluge. ;

44 RNK ili DNK analiza za dijagnostiku i prognoziranje karcinoma; usluge savjetovanja o farmaciji; organiziranje medicinskog liječenja; planiranje i nadzor dijete za mršavljenje; stomatologija; medicinske usluge, a naročito, in vitro oplodnja; stručne konzultacije koje se odnose na zdravstvenu zaštitu; stomatološko konzultacije; usluge

babica (pomoć pri porođaju); pružanje medicinskih informacija na polju gerijatrije; bolnička njega; zdravstvene usluge za životinje; refleksologija; pružanje veterinarskih informacija; psihološko savjetovanje; pružanje informacija o prehranbenim i nutricionističkim savjetima; medicinske konzultacije; pružanje informacija o stomatologiji; usluge medicinske njege; usluge testiranja seruma; testiranje kolesterola; konzultantske i informativne usluge koje se odnose na biofarmaceutске proizvode; usluge zubnog higijeničara; medicinska savjetovanja u vezi sa dijetetikom; medicinske usluge u vezi s vađenjem, tretiranjem i obradom matičnih stanica; usluge stomatoloških klinika; usluge medicinske analize za dijagnosticiranje karcinoma; usluge telemedicine; medicinske usluge za liječenje stanja ljudskog tijela; pružanje medicinskih informacija u zdravstvenom sektoru; usluge privatne bolnice; usluge medicinskog savjetovanja; izrada izvještaja u vezi sa medicinskim pitanjima; konzultantske i informativne usluge koje se odnose na farmaceutske proizvode; postavljanje dijagnoza bolesti; nutricionističko savjetovanje; oporavilišta; usluge in vitro oplodnje; farmaceutske usluge; medicinske usluge; usluge medicinskih laboratorija za analizu uzoraka uzetih od pacijenata; psihijatrijske usluge; usluge medicinske analize u vezi s liječenjem pacijenata; bolnice; pružanje informacija o uslugama zdravstvene njege; optičarske usluge; usluge postnatalne skrbi za žene; konzultantske usluge u vezi s mršavljenjem; liječnički skrining; usluge pružanja informacija i savjeta u vezi sa zdravljem; palijativna skrb; konzultantske usluge koje se odnose na prehranu; pružanje medicinskih infrastruktura; usluge medicinske analize u vezi s liječenjem ljudi, koje pružaju medicinski laboratoriji; usluge medicinske konzultacije; savjetodavne usluge u vezi s dijetama; oporavilišta; dijetetsko savjetovanje; ambulatna medicinska njega; farmaceutske usluge; genetsko testiranje u medicinske svrhe; konzultantske usluge na polju prehrane; zdravstvene usluge za ljude; prikupljanje i čuvanje ljudske krvi; konzultantske i informativne usluge koje se odnose na medicinske proizvode; pružanje informacija bolesnicima o propisivanju lijekova; pružanje informacija o dojenju; usluge medicinskog liječenja; zdravstvene usluge putem mreže pružatelja zdravstvenih usluga na temelju ugovora; medicinsko testiranje u svrhu dijagnoze ili liječenja; ultrazvučne usluge za medicinske svrhe; hitna medicinska pomoć; savjeti u vezi sa stomatologijom; medicinske usluge za dijagnozu stanja ljudskog tijela; usluge banaka krvi iz pupkovine; usluge medicinske analize u vezi s liječenjem ljudi; dijetetsko savjetovanje; zdravstveni centri; informativne usluge u vezi sa zdravstvenom skrbi; medicinske usluge u vezi s vađenjem, tretiranjem i obradom ljudske krvi; usluge liječnika; medicinske i zdravstvene usluge koje se odnose na DNK, genetiku i genetičko testiranje; bolnička njega; fizikalna rehabilitacija; patološke usluge; usluge optičara; pružanje farmaceutske informacija; banke krvi; medicinske usluge i usluge zdravstvene njege; usluge medicinskog savjetovanja kod odabira odgovarajućih invalidskih kolica, wc stolica, uređaja za dizanje osoba s invaliditetom, invalidskih hodolica i kreveta; konzultantske usluge u vezi sa zdravstvenom zaštitom; medicinske usluge u vezi s vađenjem, tretiranjem i obradom umbilikalne krvi; usluge medicinskih laboratorija za analizu uzoraka krvi uzetih od pacijenata; DNK testiranje u medicinske svrhe; medicinske usluge u vezi s vađenjem, tretiranjem i obradom ljudskih stanica; psihoterapija; usluge medicinskog testiranja u vezi s dijagnozom i liječenjem bolesti; usluge testiranja krvi; medicinski pregled pojedinaca; planiranje i nadziranje djeteta; usluge liječenja koje pružaju klinike i bolnice; pružanje informacija o prehranbenim i nutricionističkim dodacima

prehrani; medicinske kliničke usluge; konzultantske usluge u vezi sa zdravstvenom zaštitom; usluge medicinske analize za dijagnosticiranje i prognoziranje karcinoma; usluge pružanja informacija o medicinskoj njezi; njega bolesnika; usluge medicinskog liječenja; obavljanje medicinskih pregleda; informativne usluge u vezi s kontaktnim lećama; medicinske usluge na polju in vitro oplodnje; usluge medicinske dijagnostike (testiranje i analiza); analiza ljudskih tkiva za medicinske tretmane; usluge medicinske procjene zdravlja; medicinske usluge u vezi s vađenjem, tretiranjem i obradom koštane srži; informacije o darivanju krvi; usluge sportske medicine; usluge praćenja rada srca putem telefona; usluge farmaceutske savjetovanja; pružanje usluge elektroničkog zdravstvenog zapisa, bez stomatoloških zapisa; pružanje informacija u vezi s psihologijom; medicinska analiza za dijagnostiku i liječenje ljudi; usluge testiranja urina; medicinske informacije; holistička psihoterapija; usluge kućne njege, usluge cijepjenja; pružanje informacija u vezi s cijepljenjem za inozemna putovanja.

(210) **BAZ2123461A** (220) 19/05/2021

(442) 31/12/2021

(732) **Whimsical Holding Limited**  
**Eirinis, 119, 3041 Limassol, CY**

(740) PETOŠEVIĆ d.o.o.

(591) plava

(540)



(531) 1.15, 5.5, 27.5, 29.1

(511)

42 Usluge istraživanja na polju medicine i farmakologije; konzultacije o biohemiji; usluge analitičkih laboratorija; koncepcija i razvoj medicinske tehnologije; istraživanje na temu farmaceutske proizvoda; provođenje kliničkih ispitivanja za farmaceutske proizvode; ispitivanje toksičnosti u svrhe istraživanja; biološka istraživanja; usluge istraživanja i razvoja na polju bakteriologije; usluge za razvoj metoda ispitivanja; znanstveno istraživanje koje se odnosi na bakteriologiju; znanstvena istraživanja za medicinske svrhe; pružanje informacija i podataka o medicinskom i veterinarskom istraživanju i razvoju; usluge biomedicinskog istraživanja; koncepcija i razvoj računarskog programa za upotrebu sa medicinskom tehnologijom; istraživanje na temu farmaceutske proizvoda; pružanje znanstvenih informacija; razvoj farmaceutske pripravaka i lijekova; usluge istraživanja i razvoja na polju imunologije; priprema imunohistoloških uzoraka za analizu u istraživačkim laboratorijima; koncepcija i razvoj uređaja za medicinsku dijagnostiku; biohemijsko



istraživanje i razvoj; istraživanje i razvoj proizvoda; provođenje kliničkih ispitivanja; usluge istraživanja i razvoja na polju citologije; pružanje znanstvenih informacija na polju medicinskih poremećaja i njihova liječenja; pružanje informacija u vezi sa znanstvenim istraživanjem; medicinska istraživanja; laboratorijsko istraživanje na polju ekspresije gena; razvoj nove tehnologija za druge; laboratorijske usluge u vezi s proizvodnjom monoklonskih antitijela; priprema bioloških uzoraka za analizu u istraživačkim laboratorijima; znanstveno istraživanje na polju socijalne medicine; pružanje istraživačkih usluga; usluge istraživanja i razvoja na polju imunohistologije; genetsko istraživanje; usluge istraživanja u vezi s diobom stanica; konsultacije o bakteriologiji; medicinske laboratorije; konsultacije vezane za istraživanja na polju farmakogenetike; pružanje medicinskih i znanstvenih istraživačkih informacija na polju farmaceutskih proizvoda i kliničkih ispitivanja; DNK testiranje u svrhu znanstvenog istraživanja; usluge laboratorija za medicinska istraživanja; savjetovanje u vezi s biotehnologijom; znanstvene usluge; istraživanje matičnih stanica; ispitivanje farmaceutskih proizvoda; usluge istraživanja i razvoja na polju antitijela; usluge koncepcije; biološko istraživanje, kliničko istraživanje i medicinsko istraživanje; analiza ljudskih tkiva za medicinsko istraživanje; usluge medicinskog i farmakološkog istraživanja; računalno programiranje na medicinskom polju; istraživanje i razvoj na polju dijagnostičkih pripravaka; istraživanje koje se odnosi na lijekove; znanstveno istraživanje u medicinske svrhe; istraživanje na polju farmakogenetike; usluge biohemijškog istraživanja; konzultantske usluge na polju znanstvenog istraživanja; usluge hemijskog istraživanja i analize; istraživanje koje se odnosi na farmaceutike; usluge informacijske tehnologije za farmaceutsku i zdravstvenu industriju; pružanje informacija koje se odnose na znanstvena istraživanja na polju biohemije i biotehnologije; usluge istraživanja; usluge medicinskog laboratorija; savjetodavne usluge povezane s istraživanjem na polju genske terapije; laboratorijske analize na polju bakteriologije; istraživanje i razvoj na polju farmaceutike i biotehnologije; laboratorijsko istraživanje; istraživanje koje se odnosi na biotehnologiju; znanstveno istraživanje na polju genetike i genetičkog inženjeringa; istraživanje na polju genske terapije; bakteriološko istraživanje i testiranje; konzultantske usluge koje se odnose na istraživanje i razvoj na polju terapije; pružanje informacija o rezultatima kliničkih ispitivanja za farmaceutske proizvode; znanstvena istraživanja; istraživanje koje se odnosi na molekularne znanosti; znanstveno istraživanje i razvoj; savjetovanje o farmaceutskom istraživanju i razvoju; usluge analize krvi u svrhu znanstvenog istraživanja; znanstveno istraživanje u medicinske svrhe, na polju kancerogenih bolesti; znanstveno konzultantske usluge. ;

44 RNK ili DNK analiza za dijagnostiku i prognoziranje karcinoma; usluge savjetovanja o farmaciji; organiziranje medicinskog liječenja; planiranje i nadzor dijete za mršavljenje; stomatologija; medicinske usluge, a naročito, in vitro oplodnja; stručne konsultacije koje se odnose na zdravstvenu zaštitu; stomatološko konzultacije; usluge babica (pomoć pri porođaju); pružanje medicinskih informacija na polju gerijatrije; bolnička njega; zdravstvene usluge za životinje; refleksologija; pružanje veterinarskih informacija; psihološko savjetovanje; pružanje informacija o prehranbenim i nutricionističkim savjetima; medicinske konzultacije; pružanje informacija o stomatologiji; usluge medicinske njege; usluge testiranja seruma; testiranje kolesterola; konzultantske i informativne usluge koje se odnose na biofarmaceutske proizvode; usluge zubnog

higijeničara; medicinska savjetovanja u vezi sa dijetetikom; medicinske usluge u vezi s vađenjem, tretiranjem i obradom matičnih stanica; usluge stomatoloških klinika; usluge medicinske analize za dijagnosticiranje karcinoma; usluge telemedicine; medicinske usluge za liječenje stanja ljudskog tijela; pružanje medicinskih informacija u zdravstvenom sektoru; usluge privatne bolnice; usluge medicinskog savjetovanja; izrada izvještaja u vezi sa medicinskim pitanjima; konzultantske i informativne usluge koje se odnose na farmaceutske proizvode; postavljanje dijagnoza bolesti; nutricionističko savjetovanje; oporavilišta; usluge in vitro oplodnje; farmaceutske usluge; medicinske usluge; usluge medicinskih laboratorija za analizu uzoraka uzetih od pacijenata; psihijatrijske usluge; usluge medicinske analize u vezi s liječenjem pacijenata; bolnice; pružanje informacija o uslugama zdravstvene njege; optičarske usluge; usluge postnatalne skrbi za žene; konzultantske usluge u vezi s mršavljenjem; liječnički skrining; usluge pružanja informacija i savjeta u vezi sa zdravljem; palijativna skrb; konzultantske usluge koje se odnose na prehranu; pružanje medicinskih infrastruktura; usluge medicinske analize u vezi s liječenjem ljudi, koje pružaju medicinski laboratoriji; usluge medicinske konzultacije; savjetodavne usluge u vezi s dijetama; oporavilišta; dijetetsko savjetovanje; ambulantna medicinska njega; farmaceutske usluge; genetsko testiranje u medicinske svrhe; konzultantske usluge na polju prehrane; zdravstvene usluge za ljude; prikupljanje i čuvanje ljudske krvi; konzultantske i informativne usluge koje se odnose na medicinske proizvode; pružanje informacija bolesnicima o propisivanju lijekova; pružanje informacija o dojenju; usluge medicinskog liječenja; zdravstvene usluge putem mreže pružatelja zdravstvenih usluga na temelju ugovora; medicinsko testiranje u svrhu dijagnoze ili liječenja; ultrazvučne usluge za medicinske svrhe; hitna medicinska pomoć; savjeti u vezi sa stomatologijom; medicinske usluge za dijagnozu stanja ljudskog tijela; usluge banaka krvi iz pupkovine; usluge medicinske analize u vezi s liječenjem ljudi; dijetetsko savjetovanje; zdravstveni centri; informativne usluge u vezi sa zdravstvenom skrbi; medicinske usluge u vezi s vađenjem, tretiranjem i obradom ljudske krvi; usluge liječnika; medicinske i zdravstvene usluge koje se odnose na DNK, genetiku i genetičko testiranje; bolnička njega; fizikalna rehabilitacija; patološke usluge; usluge optičara; pružanje farmaceutskih informacija; banke krvi; medicinske usluge i usluge zdravstvene njege; usluge medicinskog savjetovanja kod odabira odgovarajućih invalidskih kolica, wc stolica, uređaja za dizanje osoba s invaliditetom, invalidskih hodalica i kreveta; konzultantske usluge u vezi sa zdravstvenom zaštitom; medicinske usluge u vezi s vađenjem, tretiranjem i obradom umbilikalne krvi; usluge medicinskih laboratorija za analizu uzoraka krvi uzetih od pacijenata; DNK testiranje u medicinske svrhe; medicinske usluge u vezi s vađenjem, tretiranjem i obradom ljudskih stanica; psihoterapija; usluge medicinskog testiranja u vezi s dijagnozom i liječenjem bolesti; usluge testiranja krvi; medicinski pregled pojedinaca; planiranje i nadziranje dijete; usluge liječenja koje pružaju klinike i bolnice; pružanje informacija o prehranbenim i nutricionističkim dodacima prehrani; medicinske kliničke usluge; konzultantske usluge u vezi sa zdravstvenom zaštitom; usluge medicinske analize za dijagnosticiranje i prognoziranje karcinoma; usluge pružanja informacija o medicinskoj njezi; njega bolesnika; usluge medicinskog liječenja; obavljanje medicinskih pregleda; informativne usluge u vezi s kontaktnim lećama; medicinske usluge na polju in vitro oplodnje; usluge medicinske dijagnostike (testiranje i analiza); analiza ljudskih tkiva za medicinske tretmane; usluge medicinske procjene zdravlja;

medicinske usluge u vezi s vađenjem, tretiranjem i obradom koštane srži; informacije o darivanju krvi; usluge sportske medicine; usluge praćenja rada srca putem telefona; usluge farmaceutskog savjetovanja; pružanje usluge elektroničkog zdravstvenog zapisa, bez stomatoloških zapisa; pružanje informacija u vezi s psihologijom; medicinska analiza za dijagnostiku i liječenje ljudi; usluge testiranja urina; medicinske informacije; holistička psihoterapija; usluge kućne njege, usluge cijepjenja; pružanje informacija u vezi s cijepjenjem za inozemna putovanja.

(210) **BAZ2123462A** (220) 19/05/2021

(442) 31/12/2021

(732) **Whimsical Holding Limited**

**Eirinis, 119, 3041 Limassol, CY**

(740) PETOŠEVIĆ d.o.o.

(591) plava

(540)



(531) 1.15, 5.5, 27.5, 29.1

(511)

42 Usluge istraživanja na polju medicine i farmakologije; konzultacije o bihemiji; usluge analitičkih laboratorija; koncepcija i razvoj medicinske tehnologije; istraživanje na temu farmaceutskih proizvoda; provođenje kliničkih ispitivanja za farmaceutske proizvode; ispitivanje toksičnosti u svrhe istraživanja; biološka istraživanja; usluge istraživanja i razvoja na polju bakteriologije; usluge za razvoj metoda ispitivanja; znanstveno istraživanje koje se odnosi na bakteriologiju; znanstvena istraživanja za medicinske svrhe; pružanje informacija i podataka o medicinskom i veterinarskom istraživanju i razvoju; usluge biomedicinskog istraživanja; koncepcija i razvoj računarskog programa za upotrebu s medicinskom tehnologijom; istraživanje na temu farmaceutskih proizvoda; pružanje znanstvenih informacija; razvoj farmaceutskih pripravaka i lijekova; usluge istraživanja i razvoja na polju imunologije; priprema imunohistoloških uzoraka za analizu u istraživačkim laboratorijima; koncepcija i razvoj uređaja za medicinsku dijagnostiku; biohemijsko istraživanje i razvoj; istraživanje i razvoj proizvoda; provođenje kliničkih ispitivanja; usluge istraživanja i razvoja na polju citologije; pružanje znanstvenih informacija na polju medicinskih poremećaja i njihova liječenja; pružanje informacija u vezi sa znanstvenim istraživanjem; medicinska istraživanja; laboratorijsko istraživanje na polju ekspresije gena; razvoj nove tehnologija za druge; laboratorijske usluge u vezi s proizvodnjom monoklonskih antitijela; priprema bioloških uzoraka za analizu u istraživačkim laboratorijima; znanstveno istraživanje na polju socijalne medicine; pružanje istraživačkih usluga; usluge istraživanja i razvoja na polju imunohistologije; genetsko istraživanje; usluge istraživanja u vezi s diobom stanica; konzultacije o bakteriologiji; medicinske laboratorije; konzultacije vezane za istraživanja na polju farmakogenetike; pružanje medicinskih i znanstvenih istraživačkih informacija na

polju farmaceutskih proizvoda i kliničkih ispitivanja; DNK testiranje u svrhu znanstvenog istraživanja; usluge laboratorija za medicinska istraživanja; savjetovanje u vezi s biotehnologijom; znanstvene usluge; istraživanje matičnih stanica; ispitivanje farmaceutskih proizvoda; usluge istraživanja i razvoja na polju antitijela; usluge koncepcije; biološko istraživanje, kliničko istraživanje i medicinsko istraživanje; analiza ljudskih tkiva za medicinsko istraživanje; usluge medicinskog i farmakološkog istraživanja; računalno programiranje na medicinskom polju; istraživanje i razvoj na polju dijagnostičkih pripravaka; istraživanje koje se odnosi na lijekove; znanstveno istraživanje u medicinske svrhe; istraživanje na polju farmakogenetike; usluge biohemijskog istraživanja; konzultantske usluge na polju znanstvenog istraživanja; usluge hemijskog istraživanja i analize; istraživanje koje se odnosi na farmaceutike; usluge informacijske tehnologije za farmaceutsku i zdravstvenu industriju; pružanje informacija koje se odnose na znanstvena istraživanja na polju biohemije i biotehnologije; usluge istraživanja; usluge medicinskog laboratorija; savjetodavne usluge povezane s istraživanjem na polju genske terapije; laboratorijske analize na polju bakteriologije; istraživanje i razvoj na polju farmaceutike i biotehnologije; laboratorijsko istraživanje; istraživanje koje se odnosi na biotehnologiju; znanstveno istraživanje na polju genetike i genetičkog inženjeringa; istraživanje na polju genske terapije; bakteriološko istraživanje i testiranje; konzultantske usluge koje se odnose na istraživanje i razvoj na polju terapije; pružanje informacija o rezultatima kliničkih ispitivanja za farmaceutske proizvode; znanstvena istraživanja; istraživanje koje se odnosi na molekularne znanosti; znanstveno istraživanje i razvoj; savjetovanje o farmaceutskom istraživanju i razvoju; usluge analize krvi u svrhu znanstvenog istraživanja; znanstveno istraživanje u medicinske svrhe, na polju kancerogenih bolesti; znanstveno konzultantske usluge. ;

44 RNK ili DNK analiza za dijagnostiku i prognoziranje karcinoma; usluge savjetovanja o farmaciji; organiziranje medicinskog liječenja; planiranje i nadzor dijete za mršavljenje; stomatologija; medicinske usluge, a naročito, in vitro oplodnja; stručne konzultacije koje se odnose na zdravstvenu zaštitu; stomatološko konzultacije; usluge babica (pomoć pri porođaju); pružanje medicinskih informacija na polju gerijatrije; bolnička njega; zdravstvene usluge za životinje; refleksologija; pružanje veterinarskih informacija; psihološko savjetovanje; pružanje informacija o prehranbenim i nutricionističkim savjetima; medicinske konzultacije; pružanje informacija o stomatologiji; usluge medicinske njege; usluge testiranja seruma; testiranje kolesterola; konzultantske i informativne usluge koje se odnose na biofarmaceutske proizvode; usluge zubnog higijeničara; medicinska savjetovanja u vezi sa dijetetikom; medicinske usluge u vezi s vađenjem, tretiranjem i obradom matičnih stanica; usluge stomatoloških klinika; usluge medicinske analize za dijagnosticiranje karcinoma; usluge telemedicine; medicinske usluge za liječenje stanja ljudskog tijela; pružanje medicinskih informacija u zdravstvenom sektoru; usluge privatne bolnice; usluge medicinskog savjetovanja; izrada izvještaja u vezi sa medicinskim pitanjima; konzultantske i informativne usluge koje se odnose na farmaceutske proizvode; postavljanje dijagnoza bolesti; nutricionističko savjetovanje; oporavilišta; usluge in vitro oplodnje; farmaceutske usluge; medicinske usluge; usluge medicinskih laboratorija za analizu uzoraka uzetih od pacijenata; psihijatrijske usluge; usluge medicinske analize u vezi s liječenjem pacijenata; bolnice; pružanje informacija o uslugama zdravstvene njege; optičarske usluge;



usluge postnatalne skrbi za žene; konzultantske usluge u vezi s mršavljenjem; liječnički skrining; usluge pružanja informacija i savjeta u vezi sa zdravljem; palijativna skrb; konzultantske usluge koje se odnose na prehranu; pružanje medicinskih infrastruktura; usluge medicinske analize u vezi s liječenjem ljudi, koje pružaju medicinski laboratoriji; usluge medicinske konzultacije; savjetodavne usluge u vezi s dijetama; oporavilišta; dijetetsko savjetovanje; ambulatna medicinska njega; farmaceutske usluge; genetsko testiranje u medicinske svrhe; konzultantske usluge na polju prehrane; zdravstvene usluge za ljude; prikupljanje i čuvanje ljudske krvi; konzultantske i informativne usluge koje se odnose na medicinske proizvode; pružanje informacija bolesnicima o propisivanju lijekova; pružanje informacija o dojenju; usluge medicinskog liječenja; zdravstvene usluge putem mreže pružatelja zdravstvenih usluga na temelju ugovora; medicinsko testiranje u svrhu dijagnoze ili liječenja; ultrazvučne usluge za medicinske svrhe; hitna medicinska pomoć; savjeti u vezi sa stomatologijom; medicinske usluge za dijagnozu stanja ljudskog tijela; usluge banaka krvi iz pupkovine; usluge medicinske analize u vezi s liječenjem ljudi; dijetetsko savjetovanje; zdravstveni centri; informativne usluge u vezi sa zdravstvenom skrbi; medicinske usluge u vezi s vađenjem, tretiranjem i obradom ljudske krvi; usluge liječnika; medicinske i zdravstvene usluge koje se odnose na DNK, genetiku i genetičko testiranje; bolnička njega; fizikalna rehabilitacija; patološke usluge; usluge optičara; pružanje farmaceutskih informacija; banke krvi; medicinske usluge i usluge zdravstvene njege; usluge medicinskog savjetovanja kod odabira odgovarajućih invalidskih kolica, wc stolica, uređaja za dizanje osoba s invaliditetom, invalidskih hodanica i kreveta; konzultantske usluge u vezi sa zdravstvenom zaštitom; medicinske usluge u vezi s vađenjem, tretiranjem i obradom umbilikalne krvi; usluge medicinskih laboratorija za analizu uzoraka krvi uzetih od pacijenata; DNK testiranje u medicinske svrhe; medicinske usluge u vezi s vađenjem, tretiranjem i obradom ljudskih stanica; psihoterapija; usluge medicinskog testiranja u vezi s dijagnozom i liječenjem bolesti; usluge testiranja krvi; medicinski pregled pojedinaca; planiranje i nadziranje djeteta; usluge liječenja koje pružaju klinike i bolnice; pružanje informacija o prehranbenim i nutricionističkim dodacima prehrani; medicinske kliničke usluge; konzultantske usluge u vezi sa zdravstvenom zaštitom; usluge medicinske analize za dijagnosticiranje i prognoziranje karcinoma; usluge pružanja informacija o medicinskoj njezi; njega bolesnika; usluge medicinskog liječenja; obavljanje medicinskih pregleda; informativne usluge u vezi s kontaktnim lečama; medicinske usluge na polju in vitro oplodnje; usluge medicinske dijagnostike (testiranje i analiza); analiza ljudskih tkiva za medicinske tretmane; usluge medicinske procjene zdravlja; medicinske usluge u vezi s vađenjem, tretiranjem i obradom koštane srži; informacije o darivanju krvi; usluge sportske medicine; usluge praćenja rada srca putem telefona; usluge farmaceutskog savjetovanja; pružanje usluge elektroničkog zdravstvenog zapisa, bez stomatoloških zapisa; pružanje informacija u vezi s psihologijom; medicinska analiza za dijagnostiku i liječenje ljudi; usluge testiranja urina; medicinske informacije; holistička psihoterapija; usluge kućne njege, usluge cijepjenja; pružanje informacija u vezi s cijepljenjem za inozemna putovanja.

- (210) **BAZ2123463A** (220) 19/05/2021  
 (442) 31/12/2021  
 (732) **Whimsical Holding Limited**  
**Eirinis, 119, 3041 Limassol, CY**  
 (740) PETOŠEVIĆ d.o.o.  
 (591) plava  
 (540)



- (531) 1.15,5.5,29.1  
 (511)

42 Usluge istraživanja na polju medicine i farmakologije; konzultacije o biohemiji; usluge analitičkih laboratorija; koncepcija i razvoj medicinske tehnologije; istraživanje na temu farmaceutskih proizvoda; provođenje kliničkih ispitivanja za farmaceutske proizvode; ispitivanje toksičnosti u svrhe istraživanja; biološka istraživanja; usluge istraživanja i razvoja na polju bakteriologije; usluge za razvoj metoda ispitivanja; znanstveno istraživanje koje se odnosi na bakteriologiju; znanstvena istraživanja za medicinske svrhe; pružanje informacija i podataka o medicinskom i veterinarskom istraživanju i razvoju; usluge biomedicinskog istraživanja; koncepcija i razvoj računarskog programa za upotrebu s medicinskom tehnologijom; istraživanje na temu farmaceutskih proizvoda; pružanje znanstvenih informacija; razvoj farmaceutskih pripravaka i lijekova; usluge istraživanja i razvoja na polju imunologije; priprema imunohistoloških uzoraka za analizu u istraživačkim laboratorijima; koncepcija i razvoj uređaja za medicinsku dijagnostiku; biohemijsko istraživanje i razvoj; istraživanje i razvoj proizvoda; provođenje kliničkih ispitivanja; usluge istraživanja i razvoja na polju citologije; pružanje znanstvenih informacija na polju medicinskih poremećaja i njihova liječenja; pružanje informacija u vezi sa znanstvenim istraživanjem; medicinska istraživanja; laboratorijsko istraživanje na polju ekspresije gena; razvoj nove tehnologija za druge; laboratorijske usluge u vezi s proizvodnjom monoklonskih antitijela; priprema bioloških uzoraka za analizu u istraživačkim laboratorijima; znanstveno istraživanje na polju socijalne medicine; pružanje istraživačkih usluga; usluge istraživanja i razvoja na polju imunohistologije; genetsko istraživanje; usluge istraživanja u vezi s diobom stanica; konsultacije o bakteriologiji; medicinske laboratorije; konsultacije vezane za istraživanja na polju farmakogenetike; pružanje

medicinskih i znanstvenih istraživačkih informacija na polju farmaceutskih proizvoda i kliničkih ispitivanja; DNK testiranje u svrhu znanstvenog istraživanja; usluge laboratorija za medicinska istraživanja; savjetovanje u vezi s biotehnologijom; znanstvene usluge; istraživanje matičnih stanica; ispitivanje farmaceutskih proizvoda; usluge istraživanja i razvoja na polju antitijela; usluge koncepcije; biološko istraživanje, kliničko istraživanje i medicinsko istraživanje; analiza ljudskih tkiva za medicinsko istraživanje; usluge medicinskog i farmakološkog istraživanja; računalno programiranje na medicinskom polju; istraživanje i razvoj na polju dijagnostičkih pripravaka; istraživanje koje se odnosi na lijekove; znanstveno istraživanje u medicinske svrhe; istraživanje na polju farmakogenetike; usluge biohemijskog istraživanja; konzultantske usluge na polju znanstvenog istraživanja; usluge hemijskog istraživanja i analize; istraživanje koje se odnosi na farmaceutike; usluge informacijske tehnologije za farmaceutsku i zdravstvenu industriju; pružanje informacija koje se odnose na znanstvena istraživanja na polju biohemije i biotehnologije; usluge istraživanja; usluge medicinskog laboratorija; savjetodavne usluge povezane s istraživanjem na polju genske terapije; laboratorijske analize na polju bakteriologije; istraživanje i razvoj na polju farmaceutike i biotehnologije; laboratorijsko istraživanje; istraživanje koje se odnosi na biotehnologiju; znanstveno istraživanje na polju genetike i genetičkog inženjeringa; istraživanje na polju genske terapije; bakteriološko istraživanje i testiranje; konzultantske usluge koje se odnose na istraživanje i razvoj na polju terapeutike; pružanje informacija o rezultatima kliničkih ispitivanja za farmaceutske proizvode; znanstvena istraživanja; istraživanje koje se odnosi na molekularne znanosti; znanstveno istraživanje i razvoj; savjetovanje o farmaceutskom istraživanju i razvoju; usluge analize krvi u svrhu znanstvenog istraživanja; znanstveno istraživanje u medicinske svrhe, na polju kancerogenih bolesti; znanstveno konzultantske usluge. ;

44 RNK ili DNK analiza za dijagnostiku i prognoziranje karcinoma; usluge savjetovanja o farmaciji; organiziranje medicinskog liječenja; planiranje i nadzor dijete za mršavljenje; stomatologija; medicinske usluge, a naročito, in vitro oplodnja; stručne konzultacije koje se odnose na zdravstvenu zaštitu; stomatološko konzultacije; usluge babica (pomoć pri porođaju); pružanje medicinskih informacija na polju gerijatrije; bolnička njega; zdravstvene usluge za životinje; refleksiologija; pružanje veterinarskih informacija; psihološko savjetovanje; pružanje informacija o prehranbenim i nutricionističkim savjetima; medicinske konzultacije; pružanje informacija o stomatologiji; usluge medicinske njege; usluge testiranja seruma; testiranje kolesterola; konzultantske i informativne usluge koje se odnose na biofarmaceutske proizvode; usluge zubnog higijeničara; medicinska savjetovanja u vezi sa dijetetikom; medicinske usluge u vezi s vađenjem, tretiranjem i obradom matičnih stanica; usluge stomatoloških klinika; usluge medicinske analize za dijagnosticiranje karcinoma; usluge telemedicine; medicinske usluge za liječenje stanja ljudskog tijela; pružanje medicinskih informacija u zdravstvenom sektoru; usluge privatne bolnice; usluge medicinskog savjetovanja; izrada izvještaja u vezi sa medicinskim pitanjima; konzultantske i informativne usluge koje se odnose na farmaceutske proizvode; postavljanje dijagnoza bolesti; nutricionističko savjetovanje; oporavilišta; usluge in vitro oplodnje; farmaceutske usluge; medicinske usluge; usluge medicinskih laboratorija za analizu uzoraka uzetih od pacijenata; psihijatrijske usluge; usluge medicinske analize u vezi s liječenjem pacijenata; bolnice; pružanje informacija

o uslugama zdravstvene njege; optičarske usluge; usluge postnatalne skrbi za žene; konzultantske usluge u vezi s mršavljenjem; liječnički skrining; usluge pružanja informacija i savjeta u vezi sa zdravljem; palijativna skrb; konzultantske usluge koje se odnose na prehranu; pružanje medicinskih infrastruktura; usluge medicinske analize u vezi s liječenjem ljudi, koje pružaju medicinski laboratoriji; usluge medicinske konzultacije; savjetodavne usluge u vezi s dijetama; oporavilišta; dijetetsko savjetovanje; ambulanta medicinska njega; farmaceutske usluge; genetsko testiranje u medicinske svrhe; konzultantske usluge na polju prehrane; zdravstvene usluge za ljude; prikupljanje i čuvanje ljudske krvi; konzultantske i informativne usluge koje se odnose na medicinske proizvode; pružanje informacija bolesnicima o propisivanju lijekova; pružanje informacija o dojenju; usluge medicinskog liječenja; zdravstvene usluge putem mreže pružatelja zdravstvenih usluga na temelju ugovora; medicinsko testiranje u svrhu dijagnoze ili liječenja; ultrazvučne usluge za medicinske svrhe; hitna medicinska pomoć; savjeti u vezi sa stomatologijom; medicinske usluge za dijagnozu stanja ljudskog tijela; usluge banaka krvi iz pupkovine; usluge medicinske analize u vezi s liječenjem ljudi; dijetetsko savjetovanje; zdravstveni centri; informativne usluge u vezi sa zdravstvenom zaštitom; medicinske usluge u vezi s vađenjem, tretiranjem i obradom ljudske krvi; usluge liječnika; medicinske i zdravstvene usluge koje se odnose na DNK, genetiku i genetičko testiranje; bolnička njega; fizikalna rehabilitacija; patološke usluge; usluge optičara; pružanje farmaceutskih informacija; banke krvi; medicinske usluge i usluge zdravstvene njege; usluge medicinskog savjetovanja kod odabira odgovarajućih invalidskih kolica, wc stolica, uređaja za dizanje osoba s invaliditetom, invalidskih hodalice i kreveta; konzultantske usluge u vezi sa zdravstvenom zaštitom; medicinske usluge u vezi s vađenjem, tretiranjem i obradom umbilikalne krvi; usluge medicinskih laboratorija za analizu uzoraka krvi uzetih od pacijenata; DNK testiranje u medicinske svrhe; medicinske usluge u vezi s vađenjem, tretiranjem i obradom ljudskih stanica; psihoterapija; usluge medicinskog testiranja u vezi s dijagnozom i liječenjem bolesti; usluge testiranja krvi; medicinski pregled pojedinaca; planiranje i nadziranje dijete; usluge liječenja koje pružaju klinike i bolnice; pružanje informacija o prehranbenim i nutricionističkim dodacima prehrani; medicinske kliničke usluge; konzultantske usluge u vezi sa zdravstvenom zaštitom; usluge medicinske analize za dijagnosticiranje i prognoziranje karcinoma; usluge pružanja informacija o medicinskoj njezi; njega bolesnika; usluge medicinskog liječenja; obavljanje medicinskih pregleda; informativne usluge u vezi s kontaktnim lećama; medicinske usluge na polju in vitro oplodnje; usluge medicinske dijagnostike (testiranje i analiza); analiza ljudskih tkiva za medicinske tretmane; usluge medicinske procjene zdravlja; medicinske usluge u vezi s vađenjem, tretiranjem i obradom koštane srži; informacije o darivanju krvi; usluge sportske medicine; usluge praćenja rada srca putem telefona; usluge farmaceutskog savjetovanja; pružanje usluge elektroničkog zdravstvenog zapisa, bez stomatoloških zapisa; pružanje informacija u vezi s psihologijom; medicinska analiza za dijagnostiku i liječenje ljudi; usluge testiranja urina; medicinske informacije; holistička psihoterapija; usluge kućne njege, usluge cijepljenja; pružanje informacija u vezi s cijepljenjem za inozemna putovanja.

(210) **BAZ2123464A** (220) 19/05/2021  
 (442) 31/12/2021  
 (732) **Whimsical Holding Limited**  
**Eirinis, 119, 3041 Limassol, CY**  
 (740) PETOŠEVIĆ d.o.o.  
 (591) plava, žuta  
 (540)

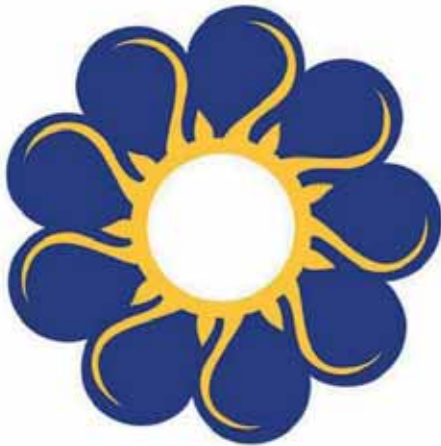

(531) 1.3,5.5,29.1  
 (511)

42 Usluge istraživanja na polju medicine i farmakologije; konzultacije o biohemiji; usluge analitičkih laboratorija; koncepcija i razvoj medicinske tehnologije; istraživanje na temu farmaceutskih proizvoda; provođenje kliničkih ispitivanja za farmaceutske proizvode; ispitivanje toksičnosti u svrhe istraživanja; biološka istraživanja; usluge istraživanja i razvoja na polju bakteriologije; usluge za razvoj metoda ispitivanja; znanstveno istraživanje koje se odnosi na bakteriologiju; znanstvena istraživanja za medicinske svrhe; pružanje informacija i podataka o medicinskom i veterinarskom istraživanju i razvoju; usluge biomedicinskog istraživanja; koncepcija i razvoj računarskog programa za upotrebu s medicinskom tehnologijom; istraživanje na temu farmaceutskih proizvoda; pružanje znanstvenih informacija; razvoj farmaceutskih pripravaka i lijekova; usluge istraživanja i razvoja na polju imunologije; priprema imunohistoloških uzoraka za analizu u istraživačkim laboratorijima; koncepcija i razvoj uređaja za medicinsku dijagnostiku; biohemijsko istraživanje i razvoj; istraživanje i razvoj proizvoda; provođenje kliničkih ispitivanja; usluge istraživanja i razvoja na polju citologije; pružanje znanstvenih informacija na polju medicinskih poremećaja i njihova liječenja; pružanje informacija u vezi sa znanstvenim istraživanjem; medicinska istraživanja; laboratorijsko istraživanje na polju ekspresije gena; razvoj nove tehnologije za druge; laboratorijske usluge u vezi s proizvodnjom monoklonskih antitijela; priprema bioloških uzoraka za analizu u istraživačkim laboratorijima; znanstveno istraživanje na polju socijalne medicine; pružanje istraživačkih usluga; usluge istraživanja i razvoja na polju imunohistologije; genetsko istraživanje; usluge istraživanja u vezi s diobom stanica; konsultacije o bakteriologiji; medicinske laboratorije; konsultacije vezane za istraživanja na polju farmakogenetike; pružanje medicinskih i znanstvenih istraživačkih informacija na

polju farmaceutskih proizvoda i kliničkih ispitivanja; DNK testiranje u svrhu znanstvenog istraživanja; usluge laboratorija za medicinska istraživanja; savjetovanje u vezi s biotehnologijom; znanstvene usluge; istraživanje matičnih stanica; ispitivanje farmaceutskih proizvoda; usluge istraživanja i razvoja na polju antitijela; usluge koncepcije; biološko istraživanje, kliničko istraživanje i medicinsko istraživanje; analiza ljudskih tkiva za medicinsko istraživanje; usluge medicinskog i farmakološkog istraživanja; računalno programiranje na medicinskom polju; istraživanje i razvoj na polju dijagnostičkih pripravaka; istraživanje koje se odnosi na lijekove; znanstveno istraživanje u medicinske svrhe; istraživanje na polju farmakogenetike; usluge biohemijskog istraživanja; konzultantske usluge na polju znanstvenog istraživanja; usluge hemijskog istraživanja i analize; istraživanje koje se odnosi na farmaceutike; usluge informacijske tehnologije za farmaceutsku i zdravstvenu industriju; pružanje informacija koje se odnose na znanstvena istraživanja na polju biohemije i biotehnologije; usluge istraživanja; usluge medicinskog laboratorija; savjetodavne usluge povezane s istraživanjem na polju genske terapije; laboratorijske analize na polju bakteriologije; istraživanje i razvoj na polju farmaceutike i biotehnologije; laboratorijsko istraživanje; istraživanje koje se odnosi na biotehnologiju; znanstveno istraživanje na polju genetike i genetičkog inženjeringa; istraživanje na polju genske terapije; bakteriološko istraživanje i testiranje; konzultantske usluge koje se odnose na istraživanje i razvoj na polju terapije; pružanje informacija o rezultatima kliničkih ispitivanja za farmaceutske proizvode; znanstvena istraživanja; istraživanje koje se odnosi na molekularne znanosti; znanstveno istraživanje i razvoj; savjetovanje o farmaceutskom istraživanju i razvoju; usluge analize krvi u svrhu znanstvenog istraživanja; znanstveno istraživanje u medicinske svrhe, na polju kancerogenih bolesti; znanstveno konzultantske usluge.;

44 RNK ili DNK analiza za dijagnostiku i prognoziranje karcinoma; usluge savjetovanja o farmaciji; organiziranje medicinskog liječenja; planiranje i nadzor djeteta za mršavljenje; stomatologija; medicinske usluge, a naročito, in vitro oplodnja; stručne konzultacije koje se odnose na zdravstvenu zaštitu; stomatološko konzultacije; usluge babica (pomoć pri porođaju); pružanje medicinskih informacija na polju gerijatrije; bolnička njega; zdravstvene usluge za životinje; refleksologija; pružanje veterinarskih informacija; psihološko savjetovanje; pružanje informacija o prehranbenim i nutricionističkim savjetima; medicinske konzultacije; pružanje informacija o stomatologiji; usluge medicinske njege; usluge testiranja seruma; testiranje kolesterola; konzultantske i informativne usluge koje se odnose na biofarmaceutske proizvode; usluge zubnog higijeničara; medicinska savjetovanja u vezi sa dijetetikom; medicinske usluge u vezi s vađenjem, tretiranjem i obradom matičnih stanica; usluge stomatoloških klinika; usluge medicinske analize za dijagnosticiranje karcinoma; usluge telemedicine; medicinske usluge za liječenje stanja ljudskog tijela; pružanje medicinskih informacija u zdravstvenom sektoru; usluge privatne bolnice; usluge medicinskog savjetovanja; izrada izvještaja u vezi sa medicinskim pitanjima; konzultantske i informativne usluge koje se odnose na farmaceutske proizvode; postavljanje dijagnoza bolesti; nutricionističko savjetovanje; oporavilišta; usluge in vitro oplodnje; farmaceutske usluge; medicinske usluge; usluge medicinskih laboratorija za analizu uzoraka uzetih od pacijenata; psihijatrijske usluge; usluge medicinske analize u vezi s liječenjem pacijenata; bolnice; pružanje informacija o uslugama zdravstvene njege; optičarske usluge;



usluge postnatalne skrbi za žene; konzultantske usluge u vezi s mršavljenjem; liječnički skrining; usluge pružanja informacija i savjeta u vezi sa zdravljem; palijativna skrb; konzultantske usluge koje se odnose na prehranu; pružanje medicinskih infrastruktura; usluge medicinske analize u vezi s liječenjem ljudi, koje pružaju medicinski laboratoriji; usluge medicinske konzultacije; savjetodavne usluge u vezi s djjetama; oporavilišta; dijetetsko savjetovanje; ambulatna medicinska njega; farmaceutske usluge; genetsko testiranje u medicinske svrhe; konzultantske usluge na polju prehrane; zdravstvene usluge za ljude; prikupljanje i čuvanje ljudske krvi; konzultantske i informativne usluge koje se odnose na medicinske proizvode; pružanje informacija bolesnicima o propisivanju lijekova; pružanje informacija o dojenju; usluge medicinskog liječenja; zdravstvene usluge putem mreže pružatelja zdravstvenih usluga na temelju ugovora; medicinsko testiranje u svrhu dijagnoze ili liječenja; ultrazvučne usluge za medicinske svrhe; hitna medicinska pomoć; savjeti u vezi sa stomatologijom; medicinske usluge za dijagnozu stanja ljudskog tijela; usluge banaka krvi iz pupkotine; usluge medicinske analize u vezi s liječenjem ljudi; dijetetsko savjetovanje; zdravstveni centri; informativne usluge u vezi sa zdravstvenom skrbi; medicinske usluge u vezi s vađenjem, tretiranjem i obradom ljudske krvi; usluge liječnika; medicinske i zdravstvene usluge koje se odnose na DNK, genetiku i genetičko testiranje; bolnička njega; fizikalna rehabilitacija; patološke usluge; usluge optičara; pružanje farmaceutskih informacija; banke krvi; medicinske usluge i usluge zdravstvene njege; usluge medicinskog savjetovanja kod odabira odgovarajućih invalidskih kolica, wc stolica, uređaja za dizanje osoba s invaliditetom, invalidskih hodanica i kreveta; konzultantske usluge u vezi sa zdravstvenom zaštitom; medicinske usluge u vezi s vađenjem, tretiranjem i obradom umbilikalne krvi; usluge medicinskih laboratorija za analizu uzoraka krvi uzetih od pacijenata; DNK testiranje u medicinske svrhe; medicinske usluge u vezi s vađenjem, tretiranjem i obradom ljudskih stanica; psihoterapija; usluge medicinskog testiranja u vezi s dijagnozom i liječenjem bolesti; usluge testiranja krvi; medicinski pregled pojedinaca; planiranje i nadziranje djeteta; usluge liječenja koje pružaju klinike i bolnice; pružanje informacija o prehranbenim i nutricionističkim dodacima prehrani; medicinske kliničke usluge; konzultantske usluge u vezi sa zdravstvenom zaštitom; usluge medicinske analize za dijagnosticiranje i prognoziranje karcinoma; usluge pružanja informacija o medicinskoj njezi; njega bolesnika; usluge medicinskog liječenja; obavljanje medicinskih pregleda; informativne usluge u vezi s kontaktnim lećama; medicinske usluge na polju in vitro oplodnje; usluge medicinske dijagnostike (testiranje i analiza); analiza ljudskih tkiva za medicinske tretmane; usluge medicinske procjene zdravlja; medicinske usluge u vezi s vađenjem, tretiranjem i obradom koštane srži; informacije o darivanju krvi; usluge sportske medicine; usluge praćenja rada srca putem telefona; usluge farmaceutskog savjetovanja; pružanje usluge elektroničkog zdravstvenog zapisa, bez stomatoloških zapisa; pružanje informacija u vezi s psihologijom; medicinska analiza za dijagnostiku i liječenje ljudi; usluge testiranja urina; medicinske informacije; holistička psihoterapija; usluge kućne njege, usluge cijepljenja; pružanje informacija u vezi s cijepljenjem za inozemna putovanja.

- (210) **BAZ2123465A** (220) 19/05/2021  
 (442) 31/12/2021  
 (732) **MEDICOVER HOLDING (CYPRUS) LIMITED**  
**Eirinis 119, 3041, Limassol, CY**  
 (740) PETOŠEVIĆ d.o.o.  
 (591) plava  
 (540)



- (531) 4.5, 26.4, 26.11, 29.1  
 (511)

42 Usluge istraživanja na polju medicine i farmakologije; konzultacije o biohemiji; usluge analitičkih laboratorija; koncepcija i razvoj medicinske tehnologije; istraživanje na temu farmaceutskih proizvoda; provođenje kliničkih ispitivanja za farmaceutske proizvode; ispitivanje toksičnosti u svrhe istraživanja; biološka istraživanja; usluge istraživanja i razvoja na polju bakteriologije; usluge za razvoj metoda ispitivanja; znanstveno istraživanje koje se odnosi na bakteriologiju; znanstvena istraživanja za medicinske svrhe; pružanje informacija i podataka o medicinskom i veterinarskom istraživanju i razvoju; usluge biomedicinskog istraživanja; koncepcija i razvoj računarskog programa za upotrebu s medicinskom tehnologijom; istraživanje na temu farmaceutskih proizvoda; pružanje znanstvenih informacija; razvoj farmaceutskih pripravaka i lijekova; usluge istraživanja i razvoja na polju imunologije; priprema imunohistoloških uzoraka za analizu u istraživačkim laboratorijima; koncepcija i razvoj uređaja za medicinsku dijagnostiku; biohemijsko istraživanje i razvoj; istraživanje i razvoj proizvoda; provođenje kliničkih ispitivanja; usluge istraživanja i razvoja na polju citologije; pružanje znanstvenih informacija na polju medicinskih poremećaja i njihova liječenja; pružanje informacija u vezi sa znanstvenim istraživanjem; medicinska istraživanja; laboratorijsko istraživanje na polju ekspresije gena; razvoj nove tehnologije za druge; laboratorijske usluge u vezi s proizvodnjom monoklonskih antitijela; priprema bioloških uzoraka za analizu u istraživačkim laboratorijima; znanstveno istraživanje na polju socijalne medicine; pružanje istraživačkih usluga; usluge istraživanja i razvoja na polju imunohistologije; genetsko istraživanje; usluge istraživanja u vezi s diobom stanica; konzultacije o bakteriologiji; medicinske laboratorije; konzultacije vezane za istraživanja na polju farmakogenetike; pružanje medicinskih i znanstvenih istraživačkih informacija na polju farmaceutskih proizvoda i kliničkih ispitivanja; DNK testiranje u svrhu znanstvenog istraživanja; usluge laboratorija za medicinska istraživanja; savjetovanje u vezi s biotehnologijom; znanstvene usluge; istraživanje matičnih stanica; ispitivanje farmaceutskih proizvoda; usluge istraživanja i razvoja na polju antitijela; usluge koncepcije;

biološko istraživanje, kliničko istraživanje i medicinsko istraživanje; analiza ljudskih tkiva za medicinsko istraživanje; usluge medicinskog i farmakološkog istraživanja; računalno programiranje na medicinskom polju; istraživanje i razvoj na polju dijagnostičkih pripravaka; istraživanje koje se odnosi na lijekove; znanstveno istraživanje u medicinske svrhe; istraživanje na polju farmakogenetike; usluge biohemijskog istraživanja; konzultantske usluge na polju znanstvenog istraživanja; usluge hemijskog istraživanja i analize; istraživanje koje se odnosi na farmaceutike; usluge informacijske tehnologije za farmaceutsku i zdravstvenu industriju; pružanje informacija koje se odnose na znanstvena istraživanja na polju biohemije i biotehnologije; usluge istraživanja; usluge medicinskog laboratorija; savjetodavne usluge povezane s istraživanjem na polju genske terapije; laboratorijske analize na polju bakteriologije; istraživanje i razvoj na polju farmaceutike i biotehnologije; laboratorijsko istraživanje; istraživanje koje se odnosi na biotehnologiju; znanstveno istraživanje na polju genetike i genetičkog inženjeringa; istraživanje na polju genske terapije; bakteriološko istraživanje i testiranje; konzultantske usluge koje se odnose na istraživanje i razvoj na polju terapeutike; pružanje informacija o rezultatima kliničkih ispitivanja za farmaceutske proizvode; znanstvena istraživanja; istraživanje koje se odnosi na molekularne znanosti; znanstveno istraživanje i razvoj; savjetovanje o farmaceutskom istraživanju i razvoju; usluge analize krvi u svrhu znanstvenog istraživanja; znanstveno istraživanje u medicinske svrhe, na polju kancerogenih bolesti; znanstveno konzultantske usluge.;

44 RNK ili DNK analiza za dijagnostiku i prognoziranje karcinoma; usluge savjetovanja o farmaciji; organiziranje medicinskog liječenja; planiranje i nadzor dijete za mršavljenje; stomatologija; medicinske usluge, a naročito, in vitro oplodnja; stručne konzultacije koje se odnose na zdravstvenu zaštitu; stomatološko konzultacije; usluge babica (pomoć pri porođaju); pružanje medicinskih informacija na polju gerijatrije; bolnička njega; zdravstvene usluge za životinje; refleksologija; pružanje veterinarskih informacija; psihološko savjetovanje; pružanje informacija o prehranbenim i nutricionističkim savjetima; medicinske konzultacije; pružanje informacija o stomatologiji; usluge medicinske njege; usluge testiranja seruma; testiranje kolesterola; konzultantske i informativne usluge koje se odnose na biofarmaceutske proizvode; usluge zubnog higijeničara; medicinska savjetovanja u vezi sa dijetetikom; medicinske usluge u vezi s vađenjem, tretiranjem i obradom matičnih stanica; usluge stomatoloških klinika; usluge medicinske analize za dijagnosticiranje karcinoma; usluge telemedicine; medicinske usluge za liječenje stanja ljudskog tijela; pružanje medicinskih informacija u zdravstvenom sektoru; usluge privatne bolnice; usluge medicinskog savjetovanja; izrada izvještaja u vezi sa medicinskim pitanjima; konzultantske i informativne usluge koje se odnose na farmaceutske proizvode; postavljanje dijagnoza bolesti; nutricionističko savjetovanje; oporavilišta; usluge in vitro oplodnje; farmaceutske usluge; medicinske usluge; usluge medicinskih laboratorija za analizu uzoraka uzetih od pacijenata; psihijatrijske usluge; usluge medicinske analize u vezi s liječenjem pacijenata; bolnice; pružanje informacija o uslugama zdravstvene njege; optičarske usluge; usluge postnatalne skrbi za žene; konzultantske usluge u vezi s mršavljenjem; liječnički skrining; usluge pružanja informacija i savjeta u vezi sa zdravljem; palijativna skrb; konzultantske usluge koje se odnose na prehranu; pružanje medicinskih infrastruktura; usluge medicinske analize u vezi s liječenjem ljudi, koje pružaju medicinski laboratoriji; usluge

medicinske konzultacije; savjetodavne usluge u vezi s dijetama; oporavilišta; dijetetsko savjetovanje; ambulantna medicinska njega; farmaceutske usluge; genetsko testiranje u medicinske svrhe; konzultantske usluge na polju prehrane; zdravstvene usluge za ljude; prikupljanje i čuvanje ljudske krvi; konzultantske i informativne usluge koje se odnose na medicinske proizvode; pružanje informacija bolesnicima o propisivanju lijekova; pružanje informacija o dojenju; usluge medicinskog liječenja; zdravstvene usluge putem mreže pružatelja zdravstvenih usluga na temelju ugovora; medicinsko testiranje u svrhu dijagnoze ili liječenja; ultrazvučne usluge za medicinske svrhe; hitna medicinska pomoć; savjeti u vezi sa stomatologijom; medicinske usluge za dijagnozu stanja ljudskog tijela; usluge banaka krvi iz pupkovine; usluge medicinske analize u vezi s liječenjem ljudi; dijetetsko savjetovanje; zdravstveni centri; informativne usluge u vezi sa zdravstvenom skrbi; medicinske usluge u vezi s vađenjem, tretiranjem i obradom ljudske krvi; usluge liječnika; medicinske i zdravstvene usluge koje se odnose na DNK, genetiku i genetičko testiranje; bolnička njega; fizikalna rehabilitacija; patološke usluge; usluge optičara; pružanje farmaceutskih informacija; banke krvi; medicinske usluge i usluge zdravstvene njege; usluge medicinskog savjetovanja kod odabira odgovarajućih invalidskih kolica, wc stolica, uređaja za dizanje osoba s invaliditetom, invalidskih hodolica i kreveta; konzultantske usluge u vezi sa zdravstvenom zaštitom; medicinske usluge u vezi s vađenjem, tretiranjem i obradom umbilikalne krvi; usluge medicinskih laboratorija za analizu uzoraka krvi uzetih od pacijenata; DNK testiranje u medicinske svrhe; medicinske usluge u vezi s vađenjem, tretiranjem i obradom ljudskih stanica; psihoterapija; usluge medicinskog testiranja u vezi s dijagnozom i liječenjem bolesti; usluge testiranja krvi; medicinski pregled pojedinaca; planiranje i nadziranje dijete; usluge liječenja koje pružaju klinike i bolnice; pružanje informacija o prehranbenim i nutricionističkim dodacima prehrani; medicinske kliničke usluge; konzultantske usluge u vezi sa zdravstvenom zaštitom; usluge medicinske analize za dijagnosticiranje i prognoziranje karcinoma; usluge pružanja informacija o medicinskoj njezi; njega bolesnika; usluge medicinskog liječenja; obavljanje medicinskih pregleda; informativne usluge u vezi s kontaktnim lećama; medicinske usluge na polju in vitro oplodnje; usluge medicinske dijagnostike (testiranje i analiza); analiza ljudskih tkiva za medicinske tretmane; usluge medicinske procjene zdravlja; medicinske usluge u vezi s vađenjem, tretiranjem i obradom koštane srži; informacije o darivanju krvi; usluge sportske medicine; usluge praćenja rada srca putem telefona; usluge farmaceutskog savjetovanja; pružanje usluge elektroničkog zdravstvenog zapisa, bez stomatoloških zapisa; pružanje informacija u vezi s psihologijom; medicinska analiza za dijagnostiku i liječenje ljudi; usluge testiranja urina; medicinske informacije; holistička psihoterapija; usluge kućne njege, usluge cijepljenja; pružanje informacija u vezi s cijepljenjem za inozemna putovanja.



(210) **BAZ2123466A** (220) 19/05/2021

(442) 31/12/2021

(732) **MEDICOVER HOLDING (CYPRUS) LIMITED****Eirinis 119, 3041, Limassol, CY**

(740) PETOŠEVIĆ d.o.o.

(591) plava

(540)



(531) 4.5,26.4,26.11,29.1

(511)

42 Usluge istraživanja na polju medicine i farmakologije; konzultacije o biohemiji; usluge analitičkih laboratorija; koncepcija i razvoj medicinske tehnologije; istraživanje na temu farmaceutskih proizvoda; provođenje kliničkih ispitivanja za farmaceutske proizvode; ispitivanje toksičnosti u svrhe istraživanja; biološka istraživanja; usluge istraživanja i razvoja na polju bakteriologije; usluge za razvoj metoda ispitivanja; znanstveno istraživanje koje se odnosi na bakteriologiju; znanstvena istraživanja za medicinske svrhe; pružanje informacija i podataka o medicinskom i veterinarskom istraživanju i razvoju; usluge biomedicinskog istraživanja; koncepcija i razvoj računarskog programa za upotrebu s medicinskom tehnologijom; istraživanje na temu farmaceutskih proizvoda; pružanje znanstvenih informacija; razvoj farmaceutskih pripravaka i lijekova; usluge istraživanja i razvoja na polju imunologije; priprema imunohistoloških uzoraka za analizu u istraživačkim laboratorijima; koncepcija i razvoj uređaja za medicinsku dijagnostiku; biohemijsko istraživanje i razvoj; istraživanje i razvoj proizvoda; provođenje kliničkih ispitivanja; usluge istraživanja i razvoja na polju citologije; pružanje znanstvenih informacija na polju medicinskih poremećaja i njihova liječenja; pružanje informacija u vezi sa znanstvenim istraživanjem; medicinska istraživanja; laboratorijsko istraživanje na polju ekspresije gena; razvoj nove tehnologija za druge; laboratorijske usluge u vezi s proizvodnjom monoklonskih antitijela; priprema bioloških uzoraka za analizu u istraživačkim laboratorijima; znanstveno istraživanje na polju socijalne medicine; pružanje istraživačkih usluga; usluge istraživanja i razvoja na polju imunohistologije; genetsko istraživanje; usluge istraživanja u vezi s diobom stanica; konzultacije o bakteriologiji; medicinske laboratorije; konzultacije vezane za istraživanja na polju farmakogenetike; pružanje medicinskih i znanstvenih istraživačkih informacija na polju farmaceutskih proizvoda i kliničkih ispitivanja; DNK testiranje u svrhu znanstvenog istraživanja; usluge laboratorija za medicinska istraživanja; savjetovanje u vezi s biotehnologijom; znanstvene usluge; istraživanje matičnih

stanica; ispitivanje farmaceutskih proizvoda; usluge istraživanja i razvoja na polju antitijela; usluge koncepcije; biološko istraživanje, kliničko istraživanje i medicinsko istraživanje; analiza ljudskih tkiva za medicinsko istraživanje; usluge medicinskog i farmakološkog istraživanja; računalno programiranje na medicinskom polju; istraživanje i razvoj na polju dijagnostičkih pripravaka; istraživanje koje se odnosi na lijekove; znanstveno istraživanje u medicinske svrhe; istraživanje na polju farmakogenetike; usluge biohemijskog istraživanja; konzultantske usluge na polju znanstvenog istraživanja; usluge hemijskog istraživanja i analize; istraživanje koje se odnosi na farmaceutike; usluge informacijske tehnologije za farmaceutsku i zdravstvenu industriju; pružanje informacija koje se odnose na znanstvena istraživanja na polju biohemije i biotehnologije; usluge istraživanja; usluge medicinskog laboratorija; savjetodavne usluge povezane s istraživanjem na polju genske terapije; laboratorijske analize na polju bakteriologije; istraživanje i razvoj na polju farmaceutike i biotehnologije; laboratorijsko istraživanje; istraživanje koje se odnosi na biotehnologiju; znanstveno istraživanje na polju genetike i genetičkog inženjeringa; istraživanje na polju genske terapije; bakteriološko istraživanje i testiranje; konzultantske usluge koje se odnose na istraživanje i razvoj na polju terapeutike; pružanje informacija o rezultatima kliničkih ispitivanja za farmaceutske proizvode; znanstvena istraživanja; istraživanje koje se odnosi na molekularne znanosti; znanstveno istraživanje i razvoj; savjetovanje o farmaceutskom istraživanju i razvoju; usluge analize krvi u svrhu znanstvenog istraživanja; znanstveno istraživanje u medicinske svrhe, na polju kancerogenih bolesti; znanstveno konzultantske usluge.;

44 RNK ili DNK analiza za dijagnostiku i prognozirane karcinoma; usluge savjetovanja o farmaciji; organiziranje medicinskog liječenja; planiranje i nadzor djeteta za mršavljenje; stomatologija; medicinske usluge, a naročito, in vitro oplodnja; stručne konzultacije koje se odnose na zdravstvenu zaštitu; stomatološko konzultacije; usluge babica (pomoć pri porođaju); pružanje medicinskih informacija na polju gerijatrije; bolnička njega; zdravstvene usluge za životinje; refleksologija; pružanje veterinarskih informacija; psihološko savjetovanje; pružanje informacija o prehranbenim i nutricionističkim savjetima; medicinske konzultacije; pružanje informacija o stomatologiji; usluge medicinske njege; usluge testiranja seruma; testiranje kolesterola; konzultantske i informativne usluge koje se odnose na biofarmaceutske proizvode; usluge zubnog higijeničara; medicinska savjetovanja u vezi sa djetetikom; medicinske usluge u vezi s vađenjem, tretiranjem i obradom matičnih stanica; usluge stomatoloških klinika; usluge medicinske analize za dijagnosticiranje karcinoma; usluge telemedicine; medicinske usluge za liječenje stanja ljudskog tijela; pružanje medicinskih informacija u zdravstvenom sektoru; usluge privatne bolnice; usluge medicinskog savjetovanja; izrada izvještaja u vezi sa medicinskim pitanjima; konzultantske i informativne usluge koje se odnose na farmaceutske proizvode; postavljanje dijagnoza bolesti; nutricionističko savjetovanje; oporavilišta; usluge in vitro oplodnje; farmaceutske usluge; medicinske usluge; usluge medicinskih laboratorija za analizu uzoraka uzetih od pacijenata; psihijatrijske usluge; usluge medicinske analize u vezi s liječenjem pacijenata; bolnice; pružanje informacija o uslugama zdravstvene njege; optičarske usluge; usluge postnatalne skrbi za žene; konzultantske usluge u vezi s mršavljenjem; liječnički skrining; usluge pružanja informacija i savjeta u vezi sa zdravljem; palijativna skrb; konzultantske usluge koje se odnose na prehranu; pružanje

medicinskih infrastruktura; usluge medicinske analize u vezi s liječenjem ljudi, koje pružaju medicinski laboratoriji; usluge medicinske konzultacije; savjetodavne usluge u vezi s dijetama; oporavilišta; dijetetsko savjetovanje; ambulanta medicinska njega; farmaceutske usluge; genetsko testiranje u medicinske svrhe; konzultantske usluge na polju prehrane; zdravstvene usluge za ljude; prikupljanje i čuvanje ljudske krvi; konzultantske i informativne usluge koje se odnose na medicinske proizvode; pružanje informacija bolesnicima o propisivanju lijekova; pružanje informacija o dojenju; usluge medicinskog liječenja; zdravstvene usluge putem mreže pružatelja zdravstvenih usluga na temelju ugovora; medicinsko testiranje u svrhu dijagnoze ili liječenja; ultrazvučne usluge za medicinske svrhe; hitna medicinska pomoć; savjeti u vezi sa stomatologijom; medicinske usluge za dijagnozu stanja ljudskog tijela; usluge banaka krvi iz pupkovine; usluge medicinske analize u vezi s liječenjem ljudi; dijetetsko savjetovanje; zdravstveni centri; informativne usluge u vezi sa zdravstvenom skrbi; medicinske usluge u vezi s vađenjem, tretiranjem i obradom ljudske krvi; usluge liječnika; medicinske i zdravstvene usluge koje se odnose na DNK, genetiku i genetičko testiranje; bolnička njega; fizikalna rehabilitacija; patološke usluge; usluge optičara; pružanje farmaceutskih informacija; banke krvi; medicinske usluge i usluge zdravstvene njege; usluge medicinskog savjetovanja kod odabira odgovarajućih invalidskih kolica, wc stolica, uređaja za dizanje osoba s invaliditetom, invalidskih hodalice i kreveta; konzultantske usluge u vezi sa zdravstvenom zaštitom; medicinske usluge u vezi s vađenjem, tretiranjem i obradom umbilikalne krvi; usluge medicinskih laboratorija za analizu uzoraka krvi uzetih od pacijenata; DNK testiranje u medicinske svrhe; medicinske usluge u vezi s vađenjem, tretiranjem i obradom ljudskih stanica; psihoterapija; usluge medicinskog testiranja u vezi s dijagnozom i liječenjem bolesti; usluge testiranja krvi; medicinski pregled pojedinaca; planiranje i nadziranje djeteta; usluge liječenja koje pružaju klinike i bolnice; pružanje informacija o prehranbenim i nutricionističkim dodacima prehrani; medicinske kliničke usluge; konzultantske usluge u vezi sa zdravstvenom zaštitom; usluge medicinske analize za dijagnosticiranje i prognoziranje karcinoma; usluge pružanja informacija o medicinskoj njezi; njega bolesnika; usluge medicinskog liječenja; obavljanje medicinskih pregleda; informativne usluge u vezi s kontaktnim lećama; medicinske usluge na polju in vitro oplodnje; usluge medicinske dijagnostike (testiranje i analiza); analiza ljudskih tkiva za medicinske tretmane; usluge medicinske procjene zdravlja; medicinske usluge u vezi s vađenjem, tretiranjem i obradom koštane srži; informacije o darivanju krvi; usluge sportske medicine; usluge praćenja rada srca putem telefona; usluge farmaceutskog savjetovanja; pružanje usluge elektroničkog zdravstvenog zapisa, bez stomatoloških zapisa; pružanje informacija u vezi s psihologijom; medicinska analiza za dijagnostiku i liječenje ljudi; usluge testiranja urina; medicinske informacije; holistička psihoterapija; usluge kućne njege, usluge cijepjenja; pružanje informacija u vezi s cijepljenjem za inozemna putovanja.

(210) **BAZ2123467A** (220) 19/05/2021

(442) 31/12/2021

(732) **MEDICOVER HOLDING (CYPRUS) LIMITED****Eirinis 119, 3041, Limassol, CY**

(740) PETOŠEVIĆ d.o.o.

(540)

**MEDICOVER**

(511)

42 Usluge istraživanja na polju medicine i farmakologije; konzultacije o biohemiji; usluge analitičkih laboratorija; koncepcija i razvoj medicinske tehnologije; istraživanje na temu farmaceutskih proizvoda; provođenje kliničkih ispitivanja za farmaceutske proizvode; ispitivanje toksičnosti u svrhe istraživanja; biološka istraživanja; usluge istraživanja i razvoja na polju bakteriologije; usluge za razvoj metoda ispitivanja; znanstveno istraživanje koje se odnosi na bakteriologiju; znanstvena istraživanja za medicinske svrhe; pružanje informacija i podataka o medicinskom i veterinarskom istraživanju i razvoju; usluge biomedicinskog istraživanja; koncepcija i razvoj računarskog programa za upotrebu s medicinskom tehnologijom; istraživanje na temu farmaceutskih proizvoda; pružanje znanstvenih informacija; razvoj farmaceutskih pripravaka i lijekova; usluge istraživanja i razvoja na polju imunologije; priprema imunohistoloških uzoraka za analizu u istraživačkim laboratorijima; koncepcija i razvoj uređaja za medicinsku dijagnostiku; biohemijsko istraživanje i razvoj; istraživanje i razvoj proizvoda; provođenje kliničkih ispitivanja; usluge istraživanja i razvoja na polju citologije; pružanje znanstvenih informacija na polju medicinskih poremećaja i njihova liječenja; pružanje informacija u vezi sa znanstvenim istraživanjem; medicinska istraživanja; laboratorijsko istraživanje na polju ekspresije gena; razvoj nove tehnologija za druge; laboratorijske usluge u vezi s proizvodnjom monoklonskih antitijela; priprema bioloških uzoraka za analizu u istraživačkim laboratorijima; znanstveno istraživanje na polju socijalne medicine; pružanje istraživačkih usluga; usluge istraživanja i razvoja na polju imunohistologije; genetsko istraživanje; usluge istraživanja u vezi s diobom stanica; konzultacije o bakteriologiji; medicinske laboratorije; konzultacije vezane za istraživanja na polju farmakogenetike; pružanje medicinskih i znanstvenih istraživačkih informacija na polju farmaceutskih proizvoda i kliničkih ispitivanja; DNK testiranje u svrhu znanstvenog istraživanja; usluge laboratorija za medicinska istraživanja; savjetovanje u vezi s biotehnologijom; znanstvene usluge; istraživanje matičnih stanica; ispitivanje farmaceutskih proizvoda; usluge istraživanja i razvoja na polju antitijela; usluge koncepcije; biološko istraživanje, kliničko istraživanje i medicinsko istraživanje; analiza ljudskih tkiva za medicinsko istraživanje; usluge medicinskog i farmakološkog istraživanja; računalno programiranje na medicinskom polju; istraživanje i razvoj na polju dijagnostičkih pripravaka; istraživanje koje se odnosi na lijekove; znanstveno istraživanje u medicinske svrhe; istraživanje na polju farmakogenetike; usluge biohemijskog istraživanja; konzultantske usluge na polju znanstvenog istraživanja; usluge hemijskog istraživanja i analize; istraživanje koje se odnosi na farmaceutike; usluge informacijske tehnologije za farmaceutsku i zdravstvenu industriju; pružanje informacija koje se

odnose na znanstvena istraživanja na polju biohemije i biotehnologije; usluge istraživanja; usluge medicinskog laboratorija; savjetodavne usluge povezane s istraživanjem na polju genske terapije; laboratorijske analize na polju bakteriologije; istraživanje i razvoj na polju farmaceutike i biotehnologije; laboratorijsko istraživanje; istraživanje koje se odnosi na biotehnologiju; znanstveno istraživanje na polju genetike i genetičkog inženjeringa; istraživanje na polju genske terapije; bakteriološko istraživanje i testiranje; konzultantske usluge koje se odnose na istraživanje i razvoj na polju terapeutike; pružanje informacija o rezultatima kliničkih ispitivanja za farmaceutske proizvode; znanstvena istraživanja; istraživanje koje se odnosi na molekularne znanosti; znanstveno istraživanje i razvoj; savjetovanje o farmaceutskom istraživanju i razvoju; usluge analize krvi u svrhu znanstvenog istraživanja; znanstveno istraživanje u medicinske svrhe, na polju kancerogenih bolesti; znanstveno konzultantske usluge. ;

44 RNK ili DNK analiza za dijagnostiku i prognoziranje karcinoma; usluge savjetovanja o farmaciji; organiziranje medicinskog liječenja; planiranje i nadzor dijete za mršavljenje; stomatologija; medicinske usluge, a naročito, in vitro oplodnja; stručne konzultacije koje se odnose na zdravstvenu zaštitu; stomatološko konzultacije; usluge babica (pomoć pri porođaju); pružanje medicinskih informacija na polju gerijatrije; bolnička njega; zdravstvene usluge za životinje; refleksologija; pružanje veterinarskih informacija; psihološko savjetovanje; pružanje informacija o prehranbenim i nutricionističkim savjetima; medicinske konzultacije; pružanje informacija o stomatologiji; usluge medicinske njege; usluge testiranja seruma; testiranje kolesterola; konzultantske i informativne usluge koje se odnose na biofarmaceutske proizvode; usluge zubnog higijeničara; medicinska savjetovanja u vezi sa dijetetikom; medicinske usluge u vezi s vađenjem, tretiranjem i obradom matičnih stanica; usluge stomatoloških klinika; usluge medicinske analize za dijagnosticiranje karcinoma; usluge telemedicine; medicinske usluge za liječenje stanja ljudskog tijela; pružanje medicinskih informacija u zdravstvenom sektoru; usluge privatne bolnice; usluge medicinskog savjetovanja; izrada izvještaja u vezi sa medicinskim pitanjima; konzultantske i informativne usluge koje se odnose na farmaceutske proizvode; postavljanje dijagnoza bolesti; nutricionističko savjetovanje; oporavilišta; usluge in vitro oplodnje; farmaceutske usluge; medicinske usluge; usluge medicinskih laboratorija za analizu uzoraka uzetih od pacijenata; psihijatrijske usluge; usluge medicinske analize u vezi s liječenjem pacijenata; bolnice; pružanje informacija o uslugama zdravstvene njege; optičarske usluge; usluge postnatalne skrbi za žene; konzultantske usluge u vezi s mršavljenjem; liječnički skrining; usluge pružanja informacija i savjeta u vezi sa zdravljem; palijativna skrb; konzultantske usluge koje se odnose na prehranu; pružanje medicinskih infrastruktura; usluge medicinske analize u vezi s liječenjem ljudi, koje pružaju medicinski laboratoriji; usluge medicinske konzultacije; savjetodavne usluge u vezi s dijetama; oporavilišta; dijetetsko savjetovanje; ambulatna medicinska njega; farmaceutske usluge; genetsko testiranje u medicinske svrhe; konzultantske usluge na polju prehrane; zdravstvene usluge za ljude; prikupljanje i čuvanje ljudske krvi; konzultantske i informativne usluge koje se odnose na medicinske proizvode; pružanje informacija bolesnicima o propisivanju lijekova; pružanje informacija o dojenju; usluge medicinskog liječenja; zdravstvene usluge putem mreže pružatelja zdravstvenih usluga na temelju ugovora; medicinsko testiranje u svrhu dijagnoze ili liječenja; ultrazvučne usluge za medicinske svrhe; hitna medicinska

pomoć; savjeti u vezi sa stomatologijom; medicinske usluge za dijagnozu stanja ljudskog tijela; usluge banaka krvi iz pupkovine; usluge medicinske analize u vezi s liječenjem ljudi; dijetetsko savjetovanje; zdravstveni centri; informativne usluge u vezi sa zdravstvenom skrbi; medicinske usluge u vezi s vađenjem, tretiranjem i obradom ljudske krvi; usluge liječnika; medicinske i zdravstvene usluge koje se odnose na DNK, genetiku i genetičko testiranje; bolnička njega; fizikalna rehabilitacija; patološke usluge; usluge optičara; pružanje farmaceutskih informacija; banke krvi; medicinske usluge i usluge zdravstvene njege; usluge medicinskog savjetovanja kod oda bira odgovarajućih invalidskih kolica, wc stolica, uređaja za dizanje osoba s invaliditetom, invalidskih hodalice i kreveta; konzultantske usluge u vezi sa zdravstvenom zaštitom; medicinske usluge u vezi s vađenjem, tretiranjem i obradom umbilikalne krvi; usluge medicinskih laboratorija za analizu uzoraka krvi uzetih od pacijenata; DNK testiranje u medicinske svrhe; medicinske usluge u vezi s vađenjem, tretiranjem i obradom ljudskih stanica; psihoterapija; usluge medicinskog testiranja u vezi s dijagnozom i liječenjem bolesti; usluge testiranja krvi; medicinski pregled pojedinaca; planiranje i nadziranje dijete; usluge liječenja koje pružaju klinike i bolnice; pružanje informacija o prehranbenim i nutricionističkim dodacima prehrani; medicinske kliničke usluge; konzultantske usluge u vezi sa zdravstvenom zaštitom; usluge medicinske analize za dijagnosticiranje i prognoziranje karcinoma; usluge pružanja informacija o medicinskoj njezi; njega bolesnika; usluge medicinskog liječenja; obavljanje medicinskih pregleda; informativne usluge u vezi s kontaktnim lećama; medicinske usluge na polju in vitro oplodnje; usluge medicinske dijagnostike (testiranje i analiza); analiza ljudskih tkiva za medicinske tretmane; usluge medicinske procjene zdravlja; medicinske usluge u vezi s vađenjem, tretiranjem i obradom koštane srži; informacije o darivanju krvi; usluge sportske medicine; usluge praćenja rada srca putem telefona; usluge farmaceutskog savjetovanja; pružanje usluge elektroničkog zdravstvenog zapisa, bez stomatoloških zapisa; pružanje informacija u vezi s psihologijom; medicinska analiza za dijagnostiku i liječenje ljudi; usluge testiranja urina; medicinske informacije; holistička psihoterapija; usluge kućne njege, usluge cijepljenja; pružanje informacija u vezi s cijepljenjem za inozemna putovanja.



(210) **BAZ2123468A** (220) 19/05/2021  
 (442) 31/12/2021  
 (732) **MEDICOVER HOLDING (CYPRUS) LIMITED**  
**Eirinis 119, 3041, Limassol, CY**  
 (740) PETOŠEVIĆ d.o.o.  
 (591) plava  
 (540)



(531) 4.5,26.11,29.1

(511)

42 Usluge istraživanja na polju medicine i farmakologije; konzultacije o biohemiji; usluge analitičkih laboratorija; koncepcija i razvoj medicinske tehnologije; istraživanje na temu farmaceutskih proizvoda; provođenje kliničkih ispitivanja za farmaceutske proizvode; ispitivanje toksičnosti u svrhe istraživanja; biološka istraživanja; usluge istraživanja i razvoja na polju bakteriologije; usluge za razvoj metoda ispitivanja; znanstveno istraživanje koje se odnosi na bakteriologiju; znanstvena istraživanja za medicinske svrhe; pružanje informacija i podataka o medicinskom i veterinarskom istraživanju i razvoju; usluge biomedicinskog istraživanja; koncepcija i razvoj računarskog programa za upotrebu s medicinskom tehnologijom; istraživanje na temu farmaceutskih proizvoda; pružanje znanstvenih informacija; razvoj farmaceutskih pripravaka i lijekova; usluge istraživanja i razvoja na polju imunologije; priprema imunohistoloških uzoraka za analizu u istraživačkim laboratorijima; koncepcija i razvoj uređaja za medicinsku dijagnostiku; biohemijsko istraživanje i razvoj; istraživanje i razvoj proizvoda; provođenje kliničkih ispitivanja; usluge istraživanja i razvoja na polju citologije; pružanje znanstvenih informacija na polju medicinskih poremećaja i njihova liječenja; pružanje informacija u vezi sa znanstvenim istraživanjem; medicinska istraživanja; laboratorijsko istraživanje na polju ekspresije gena; razvoj nove tehnologija za druge; laboratorijske usluge u vezi s proizvodnjom monoklonskih antitijela; priprema bioloških uzoraka za analizu u istraživačkim laboratorijima; znanstveno istraživanje na polju socijalne medicine; pružanje istraživačkih usluga; usluge istraživanja i razvoja na polju imunohistologije; genetsko istraživanje; usluge istraživanja u vezi s diobom stanica; konsultacije o bakteriologiji; medicinske laboratorije; konsultacije vezane za istraživanja na polju farmakogenetike; pružanje medicinskih i znanstvenih istraživačkih informacija na polju farmaceutskih proizvoda i kliničkih ispitivanja; DNK testiranje u svrhu znanstvenog istraživanja; usluge laboratorija za medicinska istraživanja; savjetovanje u vezi

s biotehnologijom; znanstvene usluge; istraživanje matičnih stanica; ispitivanje farmaceutskih proizvoda; usluge istraživanja i razvoja na polju antitijela; usluge koncepcije; biološko istraživanje, kliničko istraživanje i medicinsko istraživanje; analiza ljudskih tkiva za medicinsko istraživanje; usluge medicinskog i farmakološkog istraživanja; računalno programiranje na medicinskom polju; istraživanje i razvoj na polju dijagnostičkih pripravaka; istraživanje koje se odnosi na lijekove; znanstveno istraživanje u medicinske svrhe; istraživanje na polju farmakogenetike; usluge biohemijskog istraživanja; konzultantske usluge na polju znanstvenog istraživanja; usluge hemijskog istraživanja i analize; istraživanje koje se odnosi na farmaceutike; usluge informacijske tehnologije za farmaceutsku i zdravstvenu industriju; pružanje informacija koje se odnose na znanstvena istraživanja na polju biohemije i biotehnologije; usluge istraživanja; usluge medicinskog laboratorija; savjetodavne usluge povezane s istraživanjem na polju genske terapije; laboratorijske analize na polju bakteriologije; istraživanje i razvoj na polju farmaceutike i biotehnologije; laboratorijsko istraživanje; istraživanje koje se odnosi na biotehnologiju; znanstveno istraživanje na polju genetike i genetičkog inženjeringa; istraživanje na polju genske terapije; bakteriološko istraživanje i testiranje; konzultantske usluge koje se odnose na istraživanje i razvoj na polju terapeutike; pružanje informacija o rezultatima kliničkih ispitivanja za farmaceutske proizvode; znanstvena istraživanja; istraživanje koje se odnosi na molekularne znanosti; znanstveno istraživanje i razvoj; savjetovanje o farmaceutskom istraživanju i razvoju; usluge analize krvi u svrhu znanstvenog istraživanja; znanstveno istraživanje u medicinske svrhe, na polju kancerogenih bolesti; znanstveno konzultantske usluge. ;

44 RNK ili DNK analiza za dijagnostiku i prognoziranje karcinoma; usluge savjetovanja o farmaciji; organiziranje medicinskog liječenja; planiranje i nadzor djeteta za mršavljenje; stomatologija; medicinske usluge, a naročito, in vitro oplodnja; stručne konzultacije koje se odnose na zdravstvenu zaštitu; stomatološko konzultacije; usluge babica (pomoć pri porođaju); pružanje medicinskih informacija na polju gerijatrije; bolnička njega; zdravstvene usluge za životinje; refleksologija; pružanje veterinarskih informacija; psihološko savjetovanje; pružanje informacija o prehranbenim i nutricionističkim savjetima; medicinske konzultacije; pružanje informacija o stomatologiji; usluge medicinske njege; usluge testiranja seruma; testiranje kolesterola; konzultantske i informativne usluge koje se odnose na biofarmaceutske proizvode; usluge zubnog higijeničara; medicinska savjetovanja u vezi sa dijetetikom; medicinske usluge u vezi s vađenjem, tretiranjem i obradom matičnih stanica; usluge stomatoloških klinika; usluge medicinske analize za dijagnosticiranje karcinoma; usluge telemedicine; medicinske usluge za liječenje stanja ljudskog tijela; pružanje medicinskih informacija u zdravstvenom sektoru; usluge privatne bolnice; usluge medicinskog savjetovanja; izrada izvještaja u vezi sa medicinskim pitanjima; konzultantske i informativne usluge koje se odnose na farmaceutske proizvode; postavljanje dijagnoza bolesti; nutricionističko savjetovanje; oporavilišta; usluge in vitro oplodnje; farmaceutske usluge; medicinske usluge; usluge medicinskih laboratorija za analizu uzoraka uzetih od pacijenata; psihijatrijske usluge; usluge medicinske analize u vezi s liječenjem pacijenata; bolnice; pružanje informacija o uslugama zdravstvene njege; optičarske usluge; usluge postnatalne skrbi za žene; konzultantske usluge u vezi s mršavljenjem; liječnički skrining; usluge pružanja informacija i savjeta u vezi sa zdravljem; palijativna skrb;

konzultantske usluge koje se odnose na prehranu; pružanje medicinskih infrastruktura; usluge medicinske analize u vezi s liječenjem ljudi, koje pružaju medicinski laboratoriji; usluge medicinske konzultacije; savjetodavne usluge u vezi s dijetama; oporavilišta; dijetetsko savjetovanje; ambulantna medicinska njega; farmaceutske usluge; genetsko testiranje u medicinske svrhe; konzultantske usluge na polju prehrane; zdravstvene usluge za ljude; prikupljanje i čuvanje ljudske krvi; konzultantske i informativne usluge koje se odnose na medicinske proizvode; pružanje informacija bolesnicima o propisivanju lijekova; pružanje informacija o dojenju; usluge medicinskog liječenja; zdravstvene usluge putem mreže pružatelja zdravstvenih usluga na temelju ugovora; medicinsko testiranje u svrhu dijagnoze ili liječenja; ultrazvučne usluge za medicinske svrhe; hitna medicinska pomoć; savjeti u vezi sa stomatologijom; medicinske usluge za dijagnozu stanja ljudskog tijela; usluge banaka krvi iz pupkovine; usluge medicinske analize u vezi s liječenjem ljudi; dijetetsko savjetovanje; zdravstveni centri; informativne usluge u vezi sa zdravstvenom skrbi; medicinske usluge u vezi s vađenjem, tretiranjem i obradom ljudske krvi; usluge liječnika; medicinske i zdravstvene usluge koje se odnose na DNK, genetiku i genetičko testiranje; bolnička njega; fizikalna rehabilitacija; patološke usluge; usluge optičara; pružanje farmaceutskih informacija; banke krvi; medicinske usluge i usluge zdravstvene njege; usluge medicinskog savjetovanja kod odabira odgovarajućih invalidskih kolica, wc stolica, uređaja za dizanje osoba s invaliditetom, invalidskih hodalice i kreveta; konzultantske usluge u vezi sa zdravstvenom zaštitom; medicinske usluge u vezi s vađenjem, tretiranjem i obradom umbilikalne krvi; usluge medicinskih laboratorija za analizu uzoraka krvi uzetih od pacijenata; DNK testiranje u medicinske svrhe; medicinske usluge u vezi s vađenjem, tretiranjem i obradom ljudskih stanica; psihoterapija; usluge medicinskog testiranja u vezi s dijagnozom i liječenjem bolesti; usluge testiranja krvi; medicinski pregled pojedinaca; planiranje i nadziranje djeteta; usluge liječenja koje pružaju klinike i bolnice; pružanje informacija o prehranbenim i nutricionističkim dodacima prehrani; medicinske kliničke usluge; konzultantske usluge u vezi sa zdravstvenom zaštitom; usluge medicinske analize za dijagnosticiranje i prognoziranje karcinoma; usluge pružanja informacija o medicinskoj njezi; njega bolesnika; usluge medicinskog liječenja; obavljanje medicinskih pregleda; informativne usluge u vezi s kontaktnim lećama; medicinske usluge na polju in vitro oplodnje; usluge medicinske dijagnostike (testiranje i analiza); analiza ljudskih tkiva za medicinske tretmane; usluge medicinske procjene zdravlja; medicinske usluge u vezi s vađenjem, tretiranjem i obradom koštane srži; informacije o darivanju krvi; usluge sportske medicine; usluge praćenja rada srca putem telefona; usluge farmaceutskog savjetovanja; pružanje usluge elektroničkog zdravstvenog zapisa, bez stomatoloških zapisa; pružanje informacija u vezi s psihologijom; medicinska analiza za dijagnostiku i liječenje ljudi; usluge testiranja urina; medicinske informacije; holistička psihoterapija; usluge kućne njege, usluge cijepljenja; pružanje informacija u vezi s cijepljenjem za inozemna putovanja.

- (210) **BAZ2123469A** (220) 19/05/2021  
 (442) 31/12/2021  
 (732) **MEDICOVER HOLDING (CYPRUS) LIMITED**  
**Eirinis 119, 3041, Limassol, CY**  
 (740) PETOŠEVIĆ d.o.o.  
 (591) plava  
 (540)



- (531) 4.5, 26.11, 29.1  
 (511)

42 Usluge istraživanja na polju medicine i farmakologije; konzultacije o biohemiji; usluge analitičkih laboratorija; koncepcija i razvoj medicinske tehnologije; istraživanje na temu farmaceutskih proizvoda; provođenje kliničkih ispitivanja za farmaceutske proizvode; ispitivanje toksičnosti u svrhe istraživanja; biološka istraživanja; usluge istraživanja i razvoja na polju bakteriologije; usluge za razvoj metoda ispitivanja; znanstveno istraživanje koje se odnosi na bakteriologiju; znanstvena istraživanja za medicinske svrhe; pružanje informacija i podataka o medicinskom i veterinarskom istraživanju i razvoju; usluge biomedicinskog istraživanja; koncepcija i razvoj računarskog programa za upotrebu s medicinskom tehnologijom; istraživanje na temu farmaceutskih proizvoda; pružanje znanstvenih informacija; razvoj farmaceutskih pripravaka i lijekova; usluge istraživanja i razvoja na polju imunologije; priprema imunohistoloških uzoraka za analizu u istraživačkim laboratorijima; koncepcija i razvoj uređaja za medicinsku dijagnostiku; biohemijsko istraživanje i razvoj; istraživanje i razvoj proizvoda; provođenje kliničkih ispitivanja; usluge istraživanja i razvoja na polju citologije; pružanje znanstvenih informacija na polju medicinskih poremećaja i njihova liječenja; pružanje informacija u vezi sa znanstvenim istraživanjem; medicinska istraživanja; laboratorijsko istraživanje na polju ekspresije gena; razvoj nove tehnologija za druge; laboratorijske usluge u vezi s proizvodnjom monoklonskih antitijela; priprema bioloških uzoraka za analizu u istraživačkim laboratorijima; znanstveno istraživanje na polju socijalne medicine; pružanje istraživačkih usluga; usluge istraživanja i razvoja na polju imunohistologije; genetsko istraživanje; usluge istraživanja u vezi s diobom stanica; konzultacije o bakteriologiji; medicinske laboratorije; konzultacije vezane za istraživanja na polju farmakogenetike; pružanje medicinskih i znanstvenih istraživačkih informacija na polju farmaceutskih proizvoda i kliničkih ispitivanja; DNK testiranje u svrhu znanstvenog istraživanja; usluge laboratorija za medicinska istraživanja; savjetovanje u vezi s biotehnologijom; znanstvene usluge; istraživanje matičnih stanica; ispitivanje farmaceutskih proizvoda; usluge istraživanja i razvoja na polju antitijela; usluge koncepcije;



biološko istraživanje, kliničko istraživanje i medicinsko istraživanje; analiza ljudskih tkiva za medicinsko istraživanje; usluge medicinskog i farmakološkog istraživanja; računalno programiranje na medicinskom polju; istraživanje i razvoj na polju dijagnostičkih pripravaka; istraživanje koje se odnosi na lijekove; znanstveno istraživanje u medicinske svrhe; istraživanje na polju farmakogenetike; usluge biohemijskog istraživanja; konzultantske usluge na polju znanstvenog istraživanja; usluge hemijskog istraživanja i analize; istraživanje koje se odnosi na farmaceutike; usluge informacijske tehnologije za farmaceutsku i zdravstvenu industriju; pružanje informacija koje se odnose na znanstvena istraživanja na polju biohemije i biotehnologije; usluge istraživanja; usluge medicinskog laboratorija; savjetodavne usluge povezane s istraživanjem na polju genske terapije; laboratorijske analize na polju bakteriologije; istraživanje i razvoj na polju farmaceutike i biotehnologije; laboratorijsko istraživanje; istraživanje koje se odnosi na biotehnologiju; znanstveno istraživanje na polju genetike i genetičkog inženjeringa; istraživanje na polju genske terapije; bakteriološko istraživanje i testiranje; konzultantske usluge koje se odnose na istraživanje i razvoj na polju terapeutike; pružanje informacija o rezultatima kliničkih ispitivanja za farmaceutske proizvode; znanstvena istraživanja; istraživanje koje se odnosi na molekularne znanosti; znanstveno istraživanje i razvoj; savjetovanje o farmaceutskom istraživanju i razvoju; usluge analize krvi u svrhu znanstvenog istraživanja; znanstveno istraživanje u medicinske svrhe, na polju kancerogenih bolesti; znanstveno konzultantske usluge. ;

44 RNK ili DNK analiza za dijagnostiku i prognoziranje karcinoma; usluge savjetovanja o farmaciji; organiziranje medicinskog liječenja; planiranje i nadzor dijete za mršavljenje; stomatologija; medicinske usluge, a naročito, in vitro oplodnja; stručne konzultacije koje se odnose na zdravstvenu zaštitu; stomatološko konzultacije; usluge babica (pomoć pri porođaju); pružanje medicinskih informacija na polju gerijatrije; bolnička njega; zdravstvene usluge za životinje; refleksologija; pružanje veterinarskih informacija; psihološko savjetovanje; pružanje informacija o prehranbenim i nutricionističkim savjetima; medicinske konzultacije; pružanje informacija o stomatologiji; usluge medicinske njege; usluge testiranja seruma; testiranje kolesterola; konzultantske i informativne usluge koje se odnose na biofarmaceutske proizvode; usluge zubnog higijeničara; medicinska savjetovanja u vezi sa dijetetikom; medicinske usluge u vezi s vađenjem, tretiranjem i obradom matičnih stanica; usluge stomatoloških klinika; usluge medicinske analize za dijagnosticiranje karcinoma; usluge telemedicine; medicinske usluge za liječenje stanja ljudskog tijela; pružanje medicinskih informacija u zdravstvenom sektoru; usluge privatne bolnice; usluge medicinskog savjetovanja; izrada izvještaja u vezi sa medicinskim pitanjima; konzultantske i informativne usluge koje se odnose na farmaceutske proizvode; postavljanje dijagnoza bolesti; nutricionističko savjetovanje; oporavilišta; usluge in vitro oplodnje; farmaceutske usluge; medicinske usluge; usluge medicinskih laboratorija za analizu uzoraka uzetih od pacijenata; psihijatrijske usluge; usluge medicinske analize u vezi s liječenjem pacijenata; bolnice; pružanje informacija o uslugama zdravstvene njege; optičarske usluge; usluge postnatalne skrbi za žene; konzultantske usluge u vezi s mršavljenjem; liječnički skrining; usluge pružanja informacija i savjeta u vezi sa zdravljem; palijativna skrb; konzultantske usluge koje se odnose na prehranu; pružanje medicinskih infrastruktura; usluge medicinske analize u vezi s liječenjem ljudi, koje pružaju medicinski laboratoriji; usluge

medicinske konzultacije; savjetodavne usluge u vezi s dijetama; oporavilišta; dijetetsko savjetovanje; ambulantna medicinska njega; farmaceutske usluge; genetsko testiranje u medicinske svrhe; konzultantske usluge na polju prehrane; zdravstvene usluge za ljude; prikupljanje i čuvanje ljudske krvi; konzultantske i informativne usluge koje se odnose na medicinske proizvode; pružanje informacija bolesnicima o propisivanju lijekova; pružanje informacija o dojenju; usluge medicinskog liječenja; zdravstvene usluge putem mreže pružatelja zdravstvenih usluga na temelju ugovora; medicinsko testiranje u svrhu dijagnoze ili liječenja; ultrazvučne usluge za medicinske svrhe; hitna medicinska pomoć; savjeti u vezi sa stomatologijom; medicinske usluge za dijagnozu stanja ljudskog tijela; usluge banaka krvi iz pupkovine; usluge medicinske analize u vezi s liječenjem ljudi; dijetetsko savjetovanje; zdravstveni centri; informativne usluge u vezi sa zdravstvenom skrbi; medicinske usluge u vezi s vađenjem, tretiranjem i obradom ljudske krvi; usluge liječnika; medicinske i zdravstvene usluge koje se odnose na DNK, genetiku i genetičko testiranje; bolnička njega; fizikalna rehabilitacija; patološke usluge; usluge optičara; pružanje farmaceutskih informacija; banke krvi; medicinske usluge i usluge zdravstvene njege; usluge medicinskog savjetovanja kod odabira odgovarajućih invalidskih kolica, wc stolica, uređaja za dizanje osoba s invaliditetom, invalidskih hodalica i kreveta; konzultantske usluge u vezi sa zdravstvenom zaštitom; medicinske usluge u vezi s vađenjem, tretiranjem i obradom umbilikalne krvi; usluge medicinskih laboratorija za analizu uzoraka krvi uzetih od pacijenata; DNK testiranje u medicinske svrhe; medicinske usluge u vezi s vađenjem, tretiranjem i obradom ljudskih stanica; psihoterapija; usluge medicinskog testiranja u vezi s dijagnozom i liječenjem bolesti; usluge testiranja krvi; medicinski pregled pojedinaca; planiranje i nadziranje dijete; usluge liječenja koje pružaju klinike i bolnice; pružanje informacija o prehranbenim i nutricionističkim dodacima prehrani; medicinske kliničke usluge; konzultantske usluge u vezi sa zdravstvenom zaštitom; usluge medicinske analize za dijagnosticiranje i prognoziranje karcinoma; usluge pružanja informacija o medicinskoj njezi; njega bolesnika; usluge medicinskog liječenja; obavljanje medicinskih pregleda; informativne usluge u vezi s kontaktnim lećama; medicinske usluge na polju in vitro oplodnje; usluge medicinske dijagnostike (testiranje i analiza); analiza ljudskih tkiva za medicinske tretmane; usluge medicinske procjene zdravlja; medicinske usluge u vezi s vađenjem, tretiranjem i obradom koštane srži; informacije o darivanju krvi; usluge sportske medicine; usluge praćenja rada srca putem telefona; usluge farmaceutskog savjetovanja; pružanje usluge elektroničkog zdravstvenog zapisa, bez stomatoloških zapisa; pružanje informacija u vezi s psihologijom; medicinska analiza za dijagnostiku i liječenje ljudi; usluge testiranja urina; medicinske informacije; holistička psihoterapija; usluge kućne njege, usluge cijepljenja; pružanje informacija u vezi s cijepljenjem za inozemna putovanja.

(210) **BAZ2123477A** (220) 21/05/2021

(442) 31/12/2021

(732) **DALMACIJAVINO BH d.o.o. za proizvodnju i trgovinu**

**Trnska cesta 161, 88220 Široki Brijeg, BA**

(740) Dragan Mićunović

(591) nijanse zelene, crvena, bijela, zlatna, crna, žuta

(540)

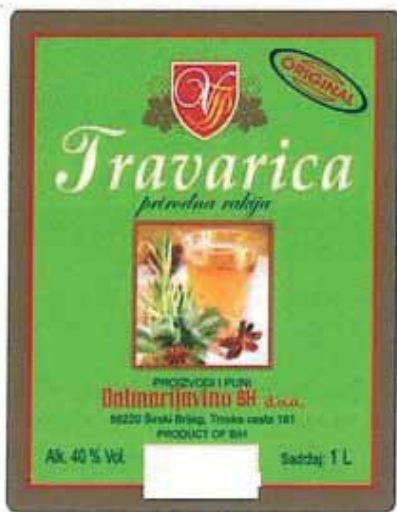

(531) 5.3,11.3,24.1,27.5,29.1

(511)

33 Rakija travarica.

**INDEKS BROJEVA PRIJAVA ŽIGOVA**  
**INDEKS BROJEVA PRIJAVA ŽIGOVA**  
**ИНДЕКС БРОЈЕВА ПРИЈАВА ЖИГОВА**

BAZ1821058A  
BAZ1921644A  
BAZ1921771A  
BAZ2022383A  
BAZ2022437A  
BAZ2022568A  
BAZ2022569A  
BAZ2022678A  
BAZ2022683A  
BAZ2022684A  
BAZ2022685A  
BAZ2022686A  
BAZ2022705A  
BAZ2022712A  
BAZ2022742A  
BAZ2022765A  
BAZ2022768A  
BAZ2022784A  
BAZ2022786A  
BAZ2022787A  
BAZ2022788A  
BAZ2022789A  
BAZ2022790A  
BAZ2022791A  
BAZ2022861A  
BAZ2022866A  
BAZ2022877A  
BAZ2022878A  
BAZ2022883A  
BAZ2022891A  
BAZ2022892A  
BAZ2022894A  
BAZ2022897A  
BAZ2022903A  
BAZ2022904A  
BAZ2022935A  
BAZ2022945A  
BAZ2022949A  
BAZ2022950A  
BAZ2022963A  
BAZ2022970A  
BAZ2022971A  
BAZ2022972A  
BAZ2022986A  
BAZ2023001A  
BAZ2023006A  
BAZ2023021A  
BAZ2023024A  
BAZ2023077A  
BAZ2023080A

BAZ2023089A  
BAZ2023096A  
BAZ2023097A  
BAZ2023098A  
BAZ2123126A  
BAZ2123127A  
BAZ2123128A  
BAZ2123129A  
BAZ2123130A  
BAZ2123131A  
BAZ2123132A  
BAZ2123133A  
BAZ2123134A  
BAZ2123135A  
BAZ2123136A  
BAZ2123137A  
BAZ2123139A  
BAZ2123140A  
BAZ2123141A  
BAZ2123142A  
BAZ2123143A  
BAZ2123144A  
BAZ2123145A  
BAZ2123146A  
BAZ2123148A  
BAZ2123149A  
BAZ2123151A  
BAZ2123152A  
BAZ2123153A  
BAZ2123154A  
BAZ2123155A  
BAZ2123156A  
BAZ2123157A  
BAZ2123158A  
BAZ2123161A  
BAZ2123162A  
BAZ2123164A  
BAZ2123165A  
BAZ2123166A  
BAZ2123168A  
BAZ2123169A  
BAZ2123171A  
BAZ2123172A  
BAZ2123173A  
BAZ2123175A  
BAZ2123176A  
BAZ2123177A  
BAZ2123178A  
BAZ2123179A  
BAZ2123180A

BAZ2123181A  
BAZ2123182A  
BAZ2123184A  
BAZ2123185A  
BAZ2123186A  
BAZ2123188A  
BAZ2123189A  
BAZ2123190A  
BAZ2123191A  
BAZ2123192A  
BAZ2123193A  
BAZ2123194A  
BAZ2123195A  
BAZ2123196A  
BAZ2123197A  
BAZ2123198A  
BAZ2123199A  
BAZ2123200A  
BAZ2123201A  
BAZ2123202A  
BAZ2123203A  
BAZ2123204A  
BAZ2123205A  
BAZ2123206A  
BAZ2123207A  
BAZ2123208A  
BAZ2123209A  
BAZ2123210A  
BAZ2123211A  
BAZ2123212A  
BAZ2123214A  
BAZ2123215A  
BAZ2123216A  
BAZ2123217A  
BAZ2123218A  
BAZ2123219A  
BAZ2123220A  
BAZ2123221A  
BAZ2123222A  
BAZ2123223A  
BAZ2123224A  
BAZ2123225A  
BAZ2123226A  
BAZ2123227A  
BAZ2123228A  
BAZ2123235A  
BAZ2123237A  
BAZ2123238A  
BAZ2123240A  
BAZ2123241A  
BAZ2123242A  
BAZ2123243A  
BAZ2123244A  
BAZ2123245A  
BAZ2123247A

BAZ2123248A  
BAZ2123249A  
BAZ2123250A  
BAZ2123251A  
BAZ2123252A  
BAZ2123253A  
BAZ2123254A  
BAZ2123255A  
BAZ2123256A  
BAZ2123258A  
BAZ2123259A  
BAZ2123260A  
BAZ2123261A  
BAZ2123262A  
BAZ2123263A  
BAZ2123264A  
BAZ2123266A  
BAZ2123267A  
BAZ2123268A  
BAZ2123269A  
BAZ2123270A  
BAZ2123271A  
BAZ2123272A  
BAZ2123273A  
BAZ2123274A  
BAZ2123275A  
BAZ2123277A  
BAZ2123279A  
BAZ2123280A  
BAZ2123281A  
BAZ2123282A  
BAZ2123283A  
BAZ2123285A  
BAZ2123286A  
BAZ2123287A  
BAZ2123288A  
BAZ2123289A  
BAZ2123290A  
BAZ2123291A  
BAZ2123293A  
BAZ2123294A  
BAZ2123295A  
BAZ2123301A  
BAZ2123302A  
BAZ2123303A  
BAZ2123304A  
BAZ2123310A  
BAZ2123314A  
BAZ2123315A  
BAZ2123318A  
BAZ2123319A  
BAZ2123320A  
BAZ2123321A  
BAZ2123322A  
BAZ2123323A

BAZ2123324A  
BAZ2123325A  
BAZ2123327A  
BAZ2123328A  
BAZ2123329A  
BAZ2123330A  
BAZ2123331A  
BAZ2123332A  
BAZ2123333A  
BAZ2123334A  
BAZ2123335A  
BAZ2123336A  
BAZ2123337A  
BAZ2123338A  
BAZ2123339A  
BAZ2123350A  
BAZ2123351A  
BAZ2123352A  
BAZ2123353A  
BAZ2123354A  
BAZ2123355A  
BAZ2123356A  
BAZ2123357A  
BAZ2123358A  
BAZ2123359A  
BAZ2123360A  
BAZ2123361A  
BAZ2123362A  
BAZ2123363A  
BAZ2123364A  
BAZ2123367A  
BAZ2123368A  
BAZ2123369A  
BAZ2123370A  
BAZ2123371A  
BAZ2123372A  
BAZ2123373A  
BAZ2123374A  
BAZ2123375A  
BAZ2123376A  
BAZ2123377A  
BAZ2123378A  
BAZ2123379A  
BAZ2123380A  
BAZ2123389A  
BAZ2123390A  
BAZ2123401A  
BAZ2123407A  
BAZ2123408A  
BAZ2123424A  
BAZ2123457A  
BAZ2123458A  
BAZ2123460A  
BAZ2123461A  
BAZ2123462A

BAZ2123463A  
BAZ2123464A  
BAZ2123465A  
BAZ2123466A  
BAZ2123467A  
BAZ2123468A  
BAZ2123469A  
BAZ2123477A



**INDEKS KLASA PRIJAVA ŽIGOVA**  
**INDEKS KLASA PRIJAVA ŽIGOVA**  
**ИНДЕКС КЛАСА ПРИЈАВА ЖИГОВА**

1  
 BAZ2022877A  
 BAZ2022878A  
 BAZ2023001A  
 BAZ2023021A  
 BAZ2123207A  
 BAZ2123262A  
 BAZ2123264A  
 BAZ2123369A

2  
 BAZ1821058A  
 BAZ2022877A  
 □BAZ2023001A  
 BAZ2123262A  
 BAZ2123264A  
 BAZ2123330A

3  
 BAZ2022437A  
 BAZ2022891A  
 BAZ2022892A  
 BAZ2023001A  
 BAZ2123135A  
 BAZ2123136A  
 BAZ2123137A  
 BAZ2123139A  
 BAZ2123140A  
 BAZ2123145A  
 BAZ2123191A  
 BAZ2123258A  
 BAZ2123260A  
 BAZ2123285A  
 BAZ2123291A  
 BAZ2123310A  
 BAZ2123356A  
 BAZ2123370A  
 BAZ2123371A  
 BAZ2123372A  
 BAZ2123377A  
 BAZ2123378A  
 BAZ2123379A

4  
 BAZ2023077A  
 BAZ2023096A  
 BAZ2023097A  
 BAZ2023098A  
 BAZ2123262A  
 BAZ2123264A

BAZ2123277A  
 BAZ2123280A  
 BAZ2123281A

5  
 BAZ2022437A  
 BAZ2022712A  
 BAZ2022861A  
 BAZ2022892A  
 BAZ2023001A  
 BAZ2123133A  
 BAZ2123134A  
 BAZ2123140A  
 BAZ2123145A  
 BAZ2123148A  
 BAZ2123149A  
 BAZ2123154A  
 BAZ2123155A  
 BAZ2123156A  
 BAZ2123184A  
 BAZ2123189A  
 BAZ2123190A  
 BAZ2123191A  
 BAZ2123193A  
 BAZ2123199A  
 BAZ2123209A  
 BAZ2123212A  
 BAZ2123214A  
 BAZ2123237A  
 BAZ2123240A  
 BAZ2123241A  
 BAZ2123242A  
 BAZ2123243A  
 BAZ2123245A  
 BAZ2123248A  
 BAZ2123249A  
 BAZ2123250A  
 BAZ2123251A  
 BAZ2123252A  
 BAZ2123253A  
 BAZ2123254A  
 BAZ2123279A  
 BAZ2123283A  
 BAZ2123286A  
 BAZ2123287A  
 BAZ2123290A  
 BAZ2123291A  
 BAZ2123301A  
 BAZ2123318A  
 BAZ2123329A

BAZ2123336A  
BAZ2123351A  
BAZ2123361A  
BAZ2123362A  
BAZ2123363A  
BAZ2123364A  
BAZ2123369A  
BAZ2123371A  
BAZ2123372A  
BAZ2123373A  
BAZ2123374A  
BAZ2123375A  
BAZ2123380A  
BAZ2123401A  
BAZ2123408A

6

BAZ2022949A  
BAZ2022950A  
BAZ2023001A  
BAZ2123141A  
BAZ2123142A  
BAZ2123143A  
BAZ2123144A  
BAZ2123158A  
BAZ2123172A  
BAZ2123277A  
BAZ2123280A  
BAZ2123281A  
BAZ2123289A  
BAZ2123356A

7

BAZ2023001A  
BAZ2123141A  
BAZ2123142A  
BAZ2123143A  
BAZ2123144A  
BAZ2123151A  
BAZ2123171A  
BAZ2123172A  
BAZ2123173A  
BAZ2123207A  
BAZ2123215A  
BAZ2123280A  
BAZ2123281A

8

BAZ2022891A  
BAZ2023001A  
BAZ2023096A  
BAZ2023097A  
BAZ2023098A  
BAZ2123142A  
BAZ2123144A

9

BAZ2022883A  
BAZ2022894A  
BAZ2023001A  
BAZ2123141A  
BAZ2123142A  
BAZ2123143A  
BAZ2123144A  
BAZ2123152A  
BAZ2123157A  
BAZ2123158A  
BAZ2123179A  
BAZ2123185A  
BAZ2123186A  
BAZ2123215A  
BAZ2123216A  
BAZ2123238A  
BAZ2123244A  
BAZ2123256A  
BAZ2123259A  
BAZ2123262A  
BAZ2123263A  
BAZ2123264A  
BAZ2123266A  
BAZ2123267A  
BAZ2123268A  
BAZ2123269A  
BAZ2123270A  
BAZ2123271A  
BAZ2123272A  
BAZ2123273A  
BAZ2123274A  
BAZ2123275A  
BAZ2123280A  
BAZ2123281A  
BAZ2123289A  
BAZ2123294A  
BAZ2123295A  
BAZ2123315A  
BAZ2123327A  
BAZ2123328A  
BAZ2123356A  
BAZ2123371A  
BAZ2123372A  
BAZ2123389A  
BAZ2123390A

10

BAZ2123371A  
BAZ2123372A

11

BAZ2022883A  
BAZ2123141A

BAZ2123142A  
BAZ2123143A  
BAZ2123144A  
BAZ2123215A  
BAZ2123289A  
BAZ2123371A  
BAZ2123372A

12

BAZ2022897A  
BAZ2022986A  
BAZ2023001A  
BAZ2123162A  
BAZ2123181A  
BAZ2123182A  
BAZ2123280A  
BAZ2123281A  
BAZ2123289A  
BAZ2123302A  
BAZ2123337A  
BAZ2123338A

13

BAZ2123255A

14

BAZ2022935A  
BAZ2123356A

16

BAZ2022786A  
BAZ2022787A  
BAZ2022788A  
BAZ2022789A  
BAZ2022790A  
BAZ2022791A  
BAZ2022877A  
BAZ2023001A  
BAZ2023096A  
BAZ2023097A  
BAZ2023098A  
BAZ2123184A  
BAZ2123216A  
BAZ2123325A  
BAZ2123327A  
BAZ2123356A  
BAZ2123407A

17

BAZ2023001A

18

BAZ2022877A  
BAZ2022894A  
BAZ2022963A

BAZ2023024A  
BAZ2123255A  
BAZ2123356A  
BAZ2123408A

19

BAZ2023001A  
BAZ2023096A  
BAZ2023097A  
BAZ2023098A  
BAZ2123210A  
BAZ2123289A

20

BAZ2023001A  
BAZ2023096A  
BAZ2023097A  
BAZ2023098A  
BAZ2123161A  
BAZ2123289A  
BAZ2123356A

21

BAZ2023001A  
BAZ2123319A  
BAZ2123356A  
BAZ2123371A  
BAZ2123372A  
BAZ2123408A

22

BAZ2022877A  
BAZ2023001A  
BAZ2123289A

23

BAZ2022877A

24

BAZ2022877A  
BAZ2023001A  
BAZ2123289A  
BAZ2123356A

25

BAZ2022894A  
BAZ2022963A  
BAZ2023001A  
BAZ2123216A  
BAZ2123255A  
BAZ2123319A  
BAZ2123356A  
BAZ2123408A

26

BAZ2022877A  
BAZ2022963A  
BAZ2123289A  
BAZ2123356A

27

BAZ2022877A  
BAZ2023001A  
BAZ2123207A  
BAZ2123289A  
BAZ2123408A

28

BAZ2022894A  
BAZ2023024A  
BAZ2123216A  
BAZ2123356A  
BAZ2123408A

29

BAZ2022683A  
BAZ2022684A  
BAZ2022685A  
BAZ2022686A  
BAZ2022742A  
BAZ2022878A  
BAZ2022903A  
BAZ2023080A  
BAZ2123126A  
BAZ2123127A  
BAZ2123128A  
BAZ2123129A  
BAZ2123130A  
BAZ2123131A  
BAZ2123132A  
BAZ2123164A  
BAZ2123168A  
BAZ2123178A  
BAZ2123188A  
BAZ2123196A  
BAZ2123201A  
BAZ2123202A  
BAZ2123203A  
BAZ2123204A  
BAZ2123205A  
BAZ2123206A  
BAZ2123247A  
BAZ2123291A  
BAZ2123303A  
BAZ2123304A  
BAZ2123350A  
BAZ2123358A  
BAZ2123359A  
BAZ2123360A  
BAZ2123408A

30

BAZ1921771A  
BAZ2022683A  
BAZ2022684A  
BAZ2022878A  
BAZ2022945A  
BAZ2023080A  
BAZ2123161A  
BAZ2123168A  
BAZ2123178A  
BAZ2123192A  
BAZ2123196A  
BAZ2123197A  
BAZ2123201A  
BAZ2123202A  
BAZ2123203A  
BAZ2123204A  
BAZ2123205A  
BAZ2123206A  
BAZ2123217A  
BAZ2123220A  
BAZ2123228A  
BAZ2123282A  
BAZ2123293A  
BAZ2123303A  
BAZ2123304A  
BAZ2123324A  
BAZ2123331A  
BAZ2123332A  
BAZ2123333A  
BAZ2123356A  
BAZ2123408A

31

BAZ2023024A  
BAZ2023096A  
BAZ2023097A  
BAZ2023098A  
BAZ2123161A  
BAZ2123175A  
BAZ2123291A  
BAZ2123303A  
BAZ2123304A  
BAZ2123360A  
BAZ2123367A  
BAZ2123368A

32

BAZ2022437A  
BAZ2022678A  
BAZ2022784A  
BAZ2123140A  
BAZ2123153A  
BAZ2123165A  
BAZ2123176A

BAZ2123194A  
BAZ2123195A  
BAZ2123219A  
BAZ2123235A  
BAZ2123288A  
BAZ2123293A  
BAZ2123303A  
BAZ2123304A  
BAZ2123356A  
BAZ2123408A  
BAZ2123424A

33

BAZ2022768A  
BAZ2022784A  
BAZ2123153A  
BAZ2123165A  
BAZ2123194A  
BAZ2123195A  
BAZ2123201A  
BAZ2123202A  
BAZ2123203A  
BAZ2123204A  
BAZ2123205A  
BAZ2123206A  
BAZ2123477A

34

BAZ2022765A  
BAZ2022970A  
BAZ2022971A  
BAZ2022972A  
BAZ2123166A  
BAZ2123169A  
BAZ2123198A  
BAZ2123200A  
BAZ2123221A  
BAZ2123222A  
BAZ2123223A  
BAZ2123224A  
BAZ2123225A  
BAZ2123226A  
BAZ2123227A  
BAZ2123314A  
BAZ2123325A  
BAZ2123334A  
BAZ2123335A  
BAZ2123339A  
BAZ2123376A  
BAZ2123457A  
BAZ2123458A

35

BAZ2022568A  
BAZ2022569A  
BAZ2022784A  
BAZ2022786A  
BAZ2022787A  
BAZ2022788A  
BAZ2022789A  
BAZ2022790A  
BAZ2022791A  
BAZ2022866A  
BAZ2022877A  
BAZ2022894A  
BAZ2022903A  
BAZ2022935A  
BAZ2022986A  
BAZ2023006A  
BAZ2023077A  
BAZ2023080A  
BAZ2023089A  
BAZ2023096A  
BAZ2023097A  
BAZ2023098A  
BAZ2123145A  
BAZ2123152A  
BAZ2123161A  
BAZ2123184A  
BAZ2123185A  
BAZ2123186A  
BAZ2123194A  
BAZ2123195A  
BAZ2123208A  
BAZ2123217A  
BAZ2123218A  
BAZ2123259A  
BAZ2123262A  
BAZ2123263A  
BAZ2123264A  
BAZ2123280A  
BAZ2123281A  
BAZ2123288A  
BAZ2123302A  
BAZ2123303A  
BAZ2123304A  
BAZ2123315A  
BAZ2123320A  
BAZ2123321A  
BAZ2123322A  
BAZ2123323A  
BAZ2123328A  
BAZ2123353A  
BAZ2123354A  
BAZ2123356A  
BAZ2123358A  
BAZ2123359A  
BAZ2123360A



36

BAZ2022568A  
BAZ2022569A  
BAZ2022904A  
BAZ2023077A  
BAZ2123238A  
BAZ2123256A  
BAZ2123261A  
BAZ2123280A  
BAZ2123281A  
BAZ2123352A  
BAZ2123355A  
BAZ2123356A

37

BAZ2022949A  
BAZ2022950A  
BAZ2022986A  
BAZ2023006A  
BAZ2123158A  
BAZ2123262A  
BAZ2123264A  
BAZ2123277A  
BAZ2123280A  
BAZ2123281A  
BAZ2123289A

38

BAZ2022786A  
BAZ2022787A  
BAZ2022788A  
BAZ2022789A  
BAZ2022790A  
BAZ2022791A  
BAZ2022894A  
BAZ2123180A  
BAZ2123211A  
BAZ2123244A  
BAZ2123266A  
BAZ2123267A  
BAZ2123268A  
BAZ2123269A  
BAZ2123270A  
BAZ2123271A  
BAZ2123272A  
BAZ2123273A  
BAZ2123274A  
BAZ2123275A  
BAZ2123294A  
BAZ2123295A  
BAZ2123302A  
BAZ2123352A  
BAZ2123356A

39

BAZ2022786A  
BAZ2022787A  
BAZ2022788A  
BAZ2022789A  
BAZ2022790A  
BAZ2022791A  
BAZ2022866A  
BAZ2022877A  
BAZ2023006A  
BAZ2023077A  
BAZ2023089A  
BAZ2123158A  
BAZ2123277A  
BAZ2123280A  
BAZ2123281A  
BAZ2123288A  
BAZ2123320A  
BAZ2123321A  
BAZ2123322A  
BAZ2123323A  
BAZ2123328A  
BAZ2123358A  
BAZ2123359A  
BAZ2123360A

40

BAZ2022568A  
BAZ2022569A  
BAZ2022786A  
BAZ2022787A  
BAZ2022788A  
BAZ2022789A  
BAZ2022790A  
BAZ2022791A  
BAZ2023096A  
BAZ2023097A  
BAZ2023098A  
BAZ2123262A  
BAZ2123264A  
BAZ2123289A  
BAZ2123371A  
BAZ2123372A

41

BAZ2022568A  
BAZ2022569A  
BAZ2022705A  
BAZ2022786A  
BAZ2022787A  
BAZ2022788A  
BAZ2022789A  
BAZ2022790A  
BAZ2022791A  
BAZ2022866A

BAZ2022894A  
BAZ2023096A  
BAZ2023097A  
BAZ2023098A  
BAZ2123180A  
BAZ2123208A  
BAZ2123211A  
BAZ2123216A  
BAZ2123218A  
BAZ2123356A  
BAZ2123371A  
BAZ2123372A  
BAZ2123408A

## 42

BAZ2022786A  
BAZ2022787A  
BAZ2022788A  
BAZ2022789A  
BAZ2022790A  
BAZ2022791A  
BAZ2022866A  
BAZ2022894A  
BAZ2022904A  
BAZ2022986A  
BAZ2023096A  
BAZ2023097A  
BAZ2023098A  
BAZ2123146A  
BAZ2123157A  
BAZ2123158A  
BAZ2123244A  
BAZ2123266A  
BAZ2123267A  
BAZ2123268A  
BAZ2123269A  
BAZ2123270A  
BAZ2123271A  
BAZ2123272A  
BAZ2123273A  
BAZ2123274A  
BAZ2123275A  
BAZ2123294A  
BAZ2123295A  
BAZ2123302A  
BAZ2123315A  
BAZ2123356A  
BAZ2123371A  
BAZ2123372A  
BAZ2123389A  
BAZ2123390A  
BAZ2123460A  
BAZ2123461A  
BAZ2123462A  
BAZ2123463A

BAZ2123464A  
BAZ2123465A  
BAZ2123466A  
BAZ2123467A  
BAZ2123468A  
BAZ2123469A

## 43

BAZ1921644A  
BAZ2022568A  
BAZ2022569A  
BAZ2022866A  
BAZ2123153A  
BAZ2123164A  
BAZ2123165A  
BAZ2123177A  
BAZ2123282A  
BAZ2123319A  
BAZ2123320A  
BAZ2123321A  
BAZ2123322A  
BAZ2123323A  
BAZ2123350A  
BAZ2123357A  
BAZ2123408A

## 44

BAZ2022383A  
BAZ2022568A  
BAZ2022569A  
BAZ2023096A  
BAZ2023097A  
BAZ2023098A  
BAZ2123161A  
BAZ2123371A  
BAZ2123372A  
BAZ2123460A  
BAZ2123461A  
BAZ2123462A  
BAZ2123463A  
BAZ2123464A  
BAZ2123465A  
BAZ2123466A  
BAZ2123467A  
BAZ2123468A  
BAZ2123469A

## 45

BAZ2022786A  
BAZ2022787A  
BAZ2022788A  
BAZ2022789A  
BAZ2022790A  
BAZ2022791A  
BAZ2123158A  
BAZ2123208A  
BAZ2123218A  
BAZ2123353A  
BAZ2123354A

**INDEKS NOSILACA PRIJAVA ŽIGOVA**  
**INDEKS NOSITELJA PRIJAVA ŽIGOVA**  
**ИНДЕКС НОСИЛАЦА ПРИЈАВА ЖИГОВА**

“AKOVA IMPEX” Društvo za proizvodnju, promet  
i usluge d.o.o. Sarajevo

**BAZ2123126A**

**BAZ2123127A**

**BAZ2123128A**

**BAZ2123129A**

**BAZ2123130A**

**BAZ2123131A**

**BAZ2123132A**

“avaz-roto press” d.o.o. Sarajevo

**BAZ2022786A**

**BAZ2022787A**

**BAZ2022788A**

**BAZ2022789A**

**BAZ2022790A**

**BAZ2022791A**

“BLMEDIA” - Štulić Borislav s.p.

**BAZ2123157A**

“HIFA OIL” d.o.o.

**BAZ2023077A**

“KEPS” d.o.o.

**BAZ2022705A**

“Korpa” d.o.o. Sarajevo

**BAZ2123328A**

“MADI” d.o.o. Tešanj

**BAZ2022903A**

“Majevica” d.d. Tvornica “Corn flips” Prehrambena  
industrija Srebrenik

**BAZ2123178A**

“Mliječna industrija 99” d.o.o. Gradačac

**BAZ2022683A**

**BAZ2022684A**

**BAZ2022685A**

**BAZ2022686A**

“Podrumi Vukoje 1982” d.o.o. Trebinje

**BAZ2123153A**

**BAZ2123165A**

“SECTOR SECURITY” Društvo sa ograničenom  
odgovornošću Banja Luka

**BAZ2123158A**

Abdi Ibrahim Ilaç Sanayi ve Ticaret A.S.

**BAZ2123373A**

Actial Farmaceutica S.r.l.

**BAZ2123375A**

ADIENNE Pharma & Biotech SA

**BAZ2123301A**

Adis Kutkut

**BAZ2123216A**

AGROHERC ORGANIC AGRICULTURE D.O.O.  
- MOSTAR

**BAZ2123291A**

AHM d.o.o. Lukavac

**BAZ2123151A**

Alarm Grass d.o.o.

**BAZ2022568A**

**BAZ2022569A**

Aleksandar Prović

**BAZ1921644A**

Alexion Pharmaceuticals, Inc.

**BAZ2123336A**

Align Technology, Inc. (a Delaware corporation)

**BAZ2123371A**

**BAZ2123372A**

ALKALOID AD Skopje

**BAZ2123370A**

**BAZ2123283A**

**BAZ2123133A**

**BAZ2123134A**

Amgen Inc.

**BAZ2022712A**

Amir Smailagić

**BAZ2123357A**

AN-KA unutrašnja i vanjska trgovina i usluge,  
društvo sa ograničenom odgovornošću

**BAZ2123152A**

**BAZ2123185A**

**BAZ2123186A**

Apatinska Pivara Apatin d.o.o.

**BAZ2123235A**

ASIA SYMBOL CHINA HOLDINGS LIMITED

**BAZ2123407A**

Aspen Global Incorporated

**BAZ2123199A**

AUTO-MILOVANOVIĆ DOO

**BAZ2123141A**

**BAZ2123142A**

**BAZ2123143A**

**BAZ2123144A**

BANJALUČKA PIVARA D.O.O. BANJA LUKA

**BAZ2123288A**

BASF Agro B.V., Arnhem (NL),  
Zweigniederlassung Freinbach

**BAZ2123369A**

BASF SE

**BAZ2123318A**

BERNINA d.o.o.

**BAZ2123175A**

BODY - držim liniju d.o.o.

**BAZ2022437A**

BOSFOR STIL d.o.o. Živinice

**BAZ2123289A**

Bosnalijek, farmaceutska i hemijska industrija,  
dioničko društvo

**BAZ2123380A**

**BAZ2123149A**

**BAZ2123214A**

British American Tobacco (Brands) Inc.

**BAZ2123198A**

**BAZ2123200A**

British American Tobacco Exports Limited

**BAZ2123314A**

**BAZ2123324A**

**BAZ2123325A**

**BAZ2123327A**

CEMEX, S.A.B. DE C.V.

**BAZ2123210A**

CENTRAL OSIGURANJE d.d.

**BAZ2123355A**

Cheminova A/S

**BAZ2123364A**

CHINA UNIONPAY CO., LTD.

**BAZ2123256A**

**BAZ2123238A**

Chips Way d.o.o.

**BAZ2123196A**

**BAZ2123197A**

**BAZ2123188A**

**BAZ2123192A**

Coffee Station d.o.o.

**BAZ2123177A**

COLOR VISION DOO LAKTAŠI

**BAZ2023001A**

COMPASS TRADE d.o.o.

**BAZ2123247A**

Daiichi Sankyo Europe GmbH

**BAZ2123286A**

DALMACIJAVINO BH d.o.o. za proizvodnju i  
trgovinu

**BAZ2123477A**

Digital Asset Management d.o.o. Banja Luka

**BAZ2022904A**

Dioničko društvo BH Telecom Sarajevo

**BAZ2123266A**

**BAZ2123267A**

**BAZ2123268A**

**BAZ2123269A**

**BAZ2123270A**

**BAZ2123271A**

**BAZ2123272A**

**BAZ2123273A**

**BAZ2123274A**

**BAZ2123275A**

Dow AgroSciences LLC

**BAZ2023021A**

Društvo za proizvodstvo, trgovija i usluge na  
golemo i malo MULTIPROM Doel export-import  
Skoplje

**BAZ2123217A**

Edgewell Personal Care Brands, LLC

**BAZ2022891A**

Eli Lilly and Company

**BAZ2123279A**

ELIT NUTRITION Društvo za trgovinu i usluge  
d.o.o. Sarajevo

**BAZ2123408A**

Elma Mehmedić; Vedad Karović

**BAZ2022866A**

Energy Beverages LLC

**BAZ2123424A**

ESCO Group LLC

**BAZ2123171A**

**BAZ2123172A**

**BAZ2123173A**

ESP BH d.o.o.

**BAZ2123352A**

ETI GIDA SANAYI VE TICARET ANONIM  
SIRKETI

**BAZ1921771**

Fedi d.o.o.

**BAZ2022877A**

Foshan Haitian Flavouring & Food Co., Ltd.

**BAZ2123201A**

**BAZ2123202A**

**BAZ2123203A**

**BAZ2123204A**

**BAZ2123205A**

**BAZ2123206A**

FRANCK d.d.

**BAZ2123220A**

Frutela Group d.o.o. Banja Luka

**BAZ2123194A**

**BAZ2123195A**

FSC International Center gemeinnützige  
Gesellschaft mbH

**BAZ2023096A**

**BAZ2023097A**

**BAZ2023098A**

Gama Electronic d.o.o.

**BAZ2022883A**

GOOD GAME GLOBAL d.o.o.

**BAZ2022894A**

Greens d.o.o.

**BAZ2123161A**

HANKOOK & COMPANY CO., LTD.

**BAZ2123181A**

**BAZ2123182A**

HEMOFARM A.D., farmaceutsko-hemijska  
industrija Vršac

**BAZ2123329A**

**BAZ2123361A**

**BAZ2123362A**

**BAZ2123363A**

**BAZ2123374A**

**BAZ2123351A**

**BAZ2123154A**

HERTZ SYSTEM, INC.

**BAZ2023006A**

HYUNDAI HEAVY INDUSTRIES HOLDINGS  
CO., LTD.

**BAZ2123215A**

INA - industrija nafte d.d.

**BAZ2123277A**

Intel Corporation

**BAZ2123390A**

IVAN LJUBIĆ

**BAZ2123354A**

JNT Systems, Inc.

**BAZ2123389A**

Khairat Al Minafie CO for Transport and General  
Trading Ltd.

**BAZ2022765A**

Kite Pharma, Inc., (Delaware corporation)

**BAZ2123212A**

KM Trade d.o.o. Visoko

**BAZ2123255A**

Komochem d.o.o. Visoko

**BAZ1821058A**

Lidl Stiftung & Co. KG

**BAZ2123166A**

**BAZ2123168A**

**BAZ2123169A**

LIMOMETAL d.o.o. Cazin

**BAZ2022949A**

**BAZ2022950A**

LIRZ DOO Tuzla

**BAZ2123135A**

**BAZ2123136A**

**BAZ2123137A**

**BAZ2123139A**

M/S. ABDUL QAYYUM CORNER. L.L.C

**BAZ2022935A**

Malak Invest d.o.o. Sarajevo

**BAZ2123358A**

**BAZ2123359A**

**BAZ2123360A**

MARBO PRODUCT d.o.o.

**BAZ2123331A**

**BAZ2123332A**

**BAZ2123333A**

MEDICOVER HOLDING (CYPRUS) LIMITED

**BAZ2123466A**



**BAZ2123467A**

**BAZ2123468A**

**BAZ2123469A**

**BAZ2123465A**

Merana Sadiković-Mandžukić

**BAZ2123315A**

Merck Sharp & Dohme Corp.

**BAZ2123155A**

**BAZ2123156A**

**BAZ2123209A**

Merck Sharp & Dohme Corp., a New Jersey Corporation

**BAZ2123401A**

mibe Pharmaceuticals d.o.o.

**BAZ2123148A**

Mirna Milanović-Lalić

**BAZ2123218A**

Monster Energy Company

**BAZ2123176A**

N.E.T. Co. United S.A.

**BAZ2123376A**

Naqel Company

**BAZ2023089A**

Nemanja Pilipović

**BAZ2023024A**

Nissan Chemical Corporation, a Corporation organized and existing under the laws of Japan, Manufacturers and Merchants of

**BAZ2123290A**

NOBEL LIJEK d.o.o.

**BAZ2123245A**

**BAZ2123237A**

Novartis AG

**BAZ2123248A**

OR "BERBER.BA"

**BAZ2022383A**

Partner in Pet Food Hungaria Kft.

**BAZ2123367A**

Partner in Pet Food Hungaria Kft.

**BAZ2123368A**

PENTAEDAR d.o.o.

**BAZ2123319A**

**BAZ2123320A**

**BAZ2123321A**

**BAZ2123322A**

**BAZ2123323A**

Pfizer Inc.

**BAZ2123189A**

**BAZ2123190A**

Philip Morris Brands SÁrl

**BAZ2123458A**

Philip Morris Products S.A.

**BAZ2123457A**

**BAZ2123221A**

**BAZ2123222A**

**BAZ2123223A**

**BAZ2123224A**

**BAZ2123225A**

**BAZ2123226A**

**BAZ2123227A**

**BAZ2022970A**

**BAZ2022971A**

**BAZ2022972A**

PLATFORMA ZA PROGRES

**BAZ2123208A**

PPG INDUSTRIES OHIO, INC., a corporation organized and existing under the laws of the State of Delaware

**BAZ2123330A**

Primavera-Cosmetic Kft.

**BAZ2123145A**

Prizren Commerce Group Sh.P .K.

**BAZ2023080A**

PUBLIC JOINT STOCK COMPANY GAZPROM NEFT

**BAZ2123264A**

**BAZ2123262A**

Rain International, LLC

**BAZ2123140A**

Reckitt Benckiser Finish B.V.

**BAZ2123258A**

**BAZ2123260A**

Reckitt Benckiser LLC

**BAZ2123191A**

Riot Games, Inc.

**BAZ2123180A**

Riot Games, Inc.

**BAZ2123211A**

**BAZ2123356A**

S.C. Johnson & Son, Inc.

**BAZ2022892A**

SAB d.o.o.

**BAZ2123293A**

SAKSOFFON d.o.o. ZA PROMET ROBA I  
USLUGA  
**BAZ2123350A**

SANOFI PASTEUR INC.  
**BAZ2123240A**

**BAZ2123241A**

**BAZ2123242A**

**BAZ2123243A**

**BAZ2123249A**

**BAZ2123250A**

**BAZ2123251A**

**BAZ2123252A**

**BAZ2123253A**

**BAZ2123254A**

Shanghai Spacecom Satellite Technology Ltd.  
**BAZ2123294A**

**BAZ2123295A**

Space Exploration Technologies Corp.  
**BAZ2123244A**

Stefan Mijić  
**BAZ2022963A**

Stryten Manufacturing LLC  
**BAZ2123179A**

Swity d.o.o. Gradačac  
**BAZ2022678A**

Symphony Group d.o.o. Sarajevo  
**BAZ2123146A**

Teknoxgroup BH d.o.o.  
**BAZ2123280A**

**BAZ2123281A**

THE COCA-COLA COMPANY  
**BAZ2123261A**

**BAZ2123259A**

**BAZ2123263A**

**BAZ2022768A**

THE JORDANIAN PHARMACEUTICAL  
MANUFACTURING Co. (plc.)  
**BAZ2123193A**

THE MASTER CRAFT BREWERY s.p.  
LJUBOMIR MARIĆ  
**BAZ2022784A**

The Procter & Gamble Company  
**BAZ2022861A**

**BAZ2123285A**

**BAZ2123287A**

**BAZ2123377A**

**BAZ2123378A**

**BAZ2123379A**

TopClean - tepih servis  
**BAZ2123207A**

TOYOTA JIDOSHA KABUSHIKI KAISHA (also  
trading as TOYOTA MOTOR CORPORATION)  
**BAZ2123162A**

**BAZ2022897A**

**BAZ2123302A**

**BAZ2123337A**

**BAZ2123338A**

UAS PHARMACEUTICALS PTY LTD  
**BAZ2123310A**

Ugostiteljska radnja "Kafe poslastičarnica  
Mamasita", vlasnica Vladana Runjevac  
**BAZ2123282A**

United Food Group d.o.o. Sarajevo  
**BAZ2123303A**

**BAZ2123304A**

UR "ŽELJO" - vlasnik Memeti Jasmin  
**BAZ2123164A**

VAN LJUBIĆ  
**BAZ2123353A**

Velvet Trade d.o.o. (Begić Omer)  
**BAZ2022878A**

Vulco Developpement S.A.  
**BAZ2022986A**

Wells Enterprises, Inc.  
**BAZ2123228A**

Whimsical Holding Limited  
**BAZ2123460A**

**BAZ2123461A**

**BAZ2123462A**

**BAZ2123463A**

**BAZ2123464A**

Wide Faith Investment Holdings Limited  
**BAZ2022945A**

Wind River Sales & Distribution Company, LLC  
**BAZ2123339A**

Wind River Tobacco Company, LLC  
**BAZ2123334A**

**BAZ2123335A**

Zagrebačka Pivovara d.o.o.  
**BAZ2123219A**

Zavod zdravstvenog osiguranja Hercegovačko-  
neretvanske županije/kantona  
**BAZ2123184A**

Zenička industrija mlijeka "ZIM" d.d. Zenica  
**BAZ2022742A**

## PROMJENA ADRESE- PROMJENA ADRESE-ПРОМЈЕНА АДРЕСЕ

---

---

**BAZ1922062A**

4/2020

Agencija "SVE ZA VIZU"

Terezija bb, (plato Skenderija), 71000 Sarajevo,

BA

05/10/2021

---

---

**BAZ2023051A**

3/2021

NovOil Company d.o.o. Banja Luka

ul. Dunavska broj 1c, BA

18/10/2021

## PROMJENA NAZIVA- PROMJENA NAZIVA -ПРОМЈЕНА НАЗИВА

---

---

**BAZ1921860A**

4/2020

BANJALUČKA PIVARA D.O.O. BANJA LUKA

Slatinska br. 8, 78000 Banja Luka, BA

29/11/2021

---

---

**BAZ2123288A**

4/2021

BANJALUČKA PIVARA D.O.O. BANJA LUKA

Slatinska br. 8, 78000 Banja Luka, BA

14/12/2021

## PRENOS PRAVA-PRENOS PRAVA-ПРЕНОС ПРАВА

---

---

**BAZ1922166A**

4/2020

NUTRITION & BIOSCIENCES USA 2, LLC  
3490 Winton Place, Rochester, New York, 14623,  
US

21/09/2021

---

---

**BAZ1922179A**

1/2021

CONTINENTAL Grupa d.o.o. Sarajevo  
ul. Branilaca Šipa br. 10, 71000 Sarajevo, BA

13/10/2021

---

---

**BAZ2022383A**

4/2021

OR "BERBER.BA"

Josipa Pančića 8, 71000 Sarajevo, BA

06/12/2021

---

---

**BAZ2023096A**

4/2021

FSC International Center gemeinnützige  
Gesellschaft mbH

Adenaurallee 134, 53113 Bonn, DE

24/09/2021

---

---

**BAZ2023097A**

4/2021

FSC International Center gemeinnützige  
Gesellschaft mbH

Adenaurallee 134, 53113 Bonn, DE

24/09/2021

---

---

**BAZ2023098A**

4/2021

FSC International Center gemeinnützige  
Gesellschaft mbH

Adenaurallee 134, 53113 Bonn, DE

24/09/2021

---

---

**BAZ2123390A**

4/2021

Intel Corporation  
2200 Mission College Boulevard, Santa Clara,  
California 95052, US

01/10/2021

---

---

**OGRANIČENJE POPISA PRIJAVA**  
**OGRANIČENJE POPISA PRIJAVA**  
**ОГРАНИЧЕЊЕ ПОПИСА ПРИЈАВА**

---

---

**BAZ2022500A**

2/2021

17 Spojevi i obloge za čvrste cijevi, nemetalni.

08/11/2021

---

---

**BAZ2023089A**

4/2021

35 Oglašavanje; poslovno upravljanje; poslovna administracija; usluge kancelarijskih funkcija; organizovanje izložbi u poslovne ili trgovačke svrhe; usluge poslovnog upravljanja u vezi sa elektronskom trgovinom; usluge oglašavanja radi promocije e-trgovine; pružanje informativnih i savjetodavnih usluga povezanih s e-trgovinom; promotivni marketing; tržišne kampanje; marketing; internet marketing; oglašavanje i marketing; usluge oglašavanja, marketinga i promocije; usluge tržišnog izvještavanja; statistička analiza i izvještavanje. ;

39 Prevoz; pakovanje i skladištenje robe; organizovanje putovanja; isporuka pošte; isporuka/dostavljanje paketa; isporuka/dostavljanje robe; dostava robe posredstvom kurira; organizovanje prevoza robe; prevoz i dostava robe; sve gore spomenute usluge koje nisu u području logistike hrane, pića, farmaceutskih proizvoda, rashlađene i smrznute robe.

14/10/2021



## OBJAVA ŽIGOVA

Bibliografski podaci svrstani su prema rastućem registarskom broju žiga

Podaci su popraćeni INID kodom /Internationally agreed Numbers for the Identification of Data / (broj u zagradi), za identifikaciju podataka o žigovima a prema standardu

Prikaz redoslijeda podataka u objavljenom žigu je slijedeći:

- |  |  |
|--|--|
| (111) <b>Registarski broj žiga</b>   | (181) Datum do kojeg važi pravo na žig |
| (210) Broj prijave žiga  | (220) Datum podnošenja prijave žiga    |
| (151) Datum registracije žiga  |  |
| (442) Datum registracije žiga  |  |
| (300) Podaci o pravu prvenstva (država, datum podnošenja i broj prioritetne prijave)                 |  |
| (230) Datum izložbenog (sajamskog) prava prvenstva   |  |
| (641) Podaci o prijavi podnesenoj kod bivšeg SZP (broj prijave, datum podnošenja prijave)            |  |
| (732) <b>Nosilac žiga</b>  |  |
| (740) Zastupnik  |  |
| (551) Kolektivni žig   |  |
| (591) Boje   |  |
| (554) Trodimenzionalni žig   |  |
| (539) Opis   |  |
| (540) Izgled žiga  |  |
| <div data-bbox="560 1476 922 1839" data-label="Image"></div>   |  |
| (526) Disklaimer – Dobrovoljno ograničenje obima zaštite   |  |
| (531) Među. klasifikacija figurativnih elemenata žigova prema Bečkoj klasifikaciji-sedma edicija     |  |
| (511) <b>Međunarodna klasifikacija roba i usluga prema Ničanskoj klasifikaciji-jedanesta edicija</b> |  |

STRUKTURA REGISTRARSKOG BROJA ŽIGA  
STRUKTURA REGISTRACIJSKOG BROJA ŽIGA  
СТРУКТУРА РЕГИСТАРСКОГ БРОЈА ЖИГА

**BA Z 97 0001**



---

---

(111) **BAZ1820846** (181) 02/04/2028

(210) BAZ1820846A (220) 02/04/2018

(151) 29/09/2021

(732) **THERMO FLUX D.O.O.**

**Bage 3, 70101 Jajce, BA**

(591) narandžasta

(540)



(531) 25.3,26.4,27.5,29.1

(511)

11 Kamini za stanove; kotlovi za grijanje (peći).

---

---

(111) **BAZ1820905** (181) 09/05/2028

(210) BAZ1820905A (220) 09/05/2018

(151) 21/09/2021

(732) **MAXHOF GRUPPE D.O.O. ORAŠJE**  
**Magistralna cesta b.b., Orašje, BA**

(740) Zajednički odvjetnički ured Barbarić & Bevanda

(591) plava

(540)



(531) 27.5,29.1

(511)

3 Jednokratne natopljene maramice sa preparatima za čišćenje za primjenu na licu; natopljene maramice za čišćenje za osobnu primjenu (ne za medicinske primjene); otopina za čišćenje poda u obliku voska (sredstvo za čišćenje); sredstvo za čišćenje za naočala, natopljene maramice za pranje; kozmetički natopljene spužvice za čišćenje; sredstva za održavanje spužvice za čišćenje; sredstva za poliranje (laštilo)m natopljene maramice za čišćenje; natopljene vlažne maramice; netopljene spužvice; natopljene maramice za ruke, natopljene maramice za čišćenje objektivna, natopljene krpe za brisanje sa preparatima za čišćenje, natrijevi kristali za svrhu čišćenje, prirodna ulja za svrhu čišćenja, nemedicinska sredstva za čišćenje za intimnu primjenu, preparati za čišćenje i mirisni preparati, kreme za čišćenje, tečnost za čišćenje šajbe, tečnosti za čišćenje objektivna kamere, tečnosti za čišćenje tipki na pisačim mašinama (tipkovnica), gelovi za čišćenje, losion za čišćenje, otopina za čišćenje naočala, otopine za ultrazvučne-sterilizacijske uređaje u području usta, maske za čišćenje, mlijeko za čišćenje kože, mlijeko za čišćenje tijela i ljepotu, mlijeko za tretiranje ljepote,

sredstva za čišćenje odvodnih cijevi, sredstva za čišćenje odvodnih cijevi sa određenim vremenskim djelovanjem, sredstva za čišćenje za kućanstvo, sredstva za čišćenje za osobnu primjenu, sredstva za čišćenje ruku, sredstva za čišćenje pločica, prozora i stakla, sredstva za čišćenje golf palica, sredstva za čišćenje pećnice, sredstva za čišćenje maćjih wc-ova, sredstva za čišćenje kože (umjetnu kožu), sredstva za čišćenje zidova, sredstva za čišćenje metala, sredstva za čišćenje biljnih listova, sredstva za čišćenje cipela (obuće), sredstva za čišćenje kamena, sredstva za čišćenje tepiha, sredstva za čišćenje tekstila, sredstva za čišćenje zamrzivača, sredstvo za čišćenje bijelih obruča na gumama, sredstva za čišćenje šajbe, sredstva za čišćenje zubnih proteza, sredstva za čišćenje u obliku pjene, sredstva za uklanjanje mrlja, sredstva za čišćenje sa primjenom u kućanstvu, sredstva za čišćenje sa primjenom na stoci (životinje), paste za čišćenje obuće, preparati za čišćenje, preparati za čišćenje kože (ne za medicinsku primjenu), preparati za čišćenje vozila, preparati za čišćenje životinjskih kaveza, pjena za čišćenje, sprejevi za osvježavanje usta, maramice za žensku higijenu, ulja za čišćenje, salmijakova otopina kao sredstvo čišćenje; sredstva za uklanjanje prljavštine; ulja za svrhu čišćenja.;

7 Automatske mašine za čišćenje, acetilen aparati za čišćenje, električni uređaji za punjenje kobasica, električni kuhinjski uređaji za pripremu namirnica, električni uređaji i mašine za poliranje, električne mašine za šamponiranje tepiha i tepisona, naprave za klimatizaciju u svrhu čišćenja, poslovne mašine za čišćenje, električne rukom vođene mašine za čišćenje ulice, ručni mikser kao električni uređaj, industrijske mašine za čišćenje (usisivač), mašine za pranje čišćenje i metenje, kuhinjski aparati (električni uređaji), motorni pogoni za ventilatore, motorni pogoni za mašine, pumpe za ventilatore, kompresori za ventilatore, četke za čišćenje cijevi (dijelovi mašina), električni uređaji za čišćenje kućanstva, mašine za kemijsko čišćenje, mašine za čišćenje pogonskih mehanizma aviona; uređaji za čišćenje ribnjaka i bara, mašine za čišćenje tepiha i tekstila, roboti za čišćenje kućanstva; naprave za usisavanje, samohodna vozila za čišćenje, ventilatori kao dijelovi mašina, ventilatori, ventilatori za motore, remenje za ventilatore motora.;

9 Baterijsko osvjetljenje u slučaju nužde sa fluorescentnim cijevima; fluorescentne svjetleće diode; svjetleće diode (LED).;

11 Uređaji za kuhanje; uređaji za osvjetljavanje sa svjetlećim diodama (LEDs); uređaji za osvjetljavanje sa fluorescentnim cijevima; osvjetljavajući uređaji sa organskim svjetlećim diodama (OLED); svjetleća tijela sa fluorescentnim cijevima za unutarnji prostor; prilagodljivo osvjetljenje; svjeće za bor (električne); dekorativna svjetiljka; fluorescentna električna tijela za unutarnji prostor; električni uređaji za pravljenje jogurta; električni uređaji za pravljenje kolača od riže; električni uređaji za podgrijavanje jela i održavanje toplim; električni kuhinjski uređaji za zagrijavanje vode; električni uređaji za filtriranje kave; električni uređaji za pravljenje tople čokolade; električni kuhinjski uređaji za kuhanje; električni uređaji za usitnjavanje voća i povrća; električni kuhinjski uređaji za usitnjavanje voća, povrća i leđa; električni kuhinjski uređaji za cijedenje voća i povrća; električne svjetiljke; električne svjetiljke kao dekoracija na zabavama; električne fluorescentne cijevi; električne tave (za kuhanje); električni ventilatori; električni ventilatori kao dijelovi ventilacijskih uređaja u kućanstvu; električni ventilatori kao dijelovi klima u kućanstvu; električni ventilatori za ventilaciju; električni ventilatori za primjenu u kućanstvu; električni ventilatori za isparavanje zamrzivača; svijetle

diode bez plamena (LED)-svijeće; uređaji za kuhanje namirnica; uređaji za roštiljanje (kuhinjski uređaji); kućni svjetleći brojevi; ploča za kuhanje; pećnice za kuhanje; HID-svjetiljke za bine; HID svjetiljke za zgrade; sušilo za ruke sa ventilatorom; sušilo za kosu sa ventilatorom; viseće lampe sa svjetlećim diodama; svjetleća tijela za svjetleće natpise; LED-osvjetljenje; LED-svjetleće trakice; naprave za osvjetljavanje; svjetiljke; lampe (svjetiljke); svjetla za akvarij; svjetla za vanjske naprave; svjetla za vozila; svjetla za dekoraciju na zabavama; svjetiljke za neke lampe na plinu; svjetla za kamione; žarulje za lampice; sigurnosno osvjetljenje svjetla za privlačenje ribe; svjetleći kablovi; svjetleće kugle za disko; žarulje za projektor; svjetleće cijevi; svjetleće rore za osvjetljavanje; svjetlo za uništavanje insekata; fluorescentna svjetiljka; fluorescentne svjetiljke sa niskom emisijom UV-zraka.

(111) **BAZ1820970** (181) 31/05/2028

(210) BAZ1820970A (220) 31/05/2018

(151) 28/10/2021

(732) **Cainiao Smart Logistics Holding Limited**

**Fourth Floor, One Capital Place, P.O. Box 847, Grand Cayman, KY1-1103, KY**

(740) PETOŠEVIĆ d.o.o.

(540)



(531) 28.3

(511)

9 Aparati za obradu podataka; štampači za računare; kartice sa integrisanim kolima [pametne kartice]/pametne kartice [kartice sa integrisanim kolima]; elektronske publikacije koje se mogu preuzimati; računarski programi [softveri koji se mogu preuzimati]; aplikacije za računarske softvere koje se mogu preuzimati; indikatori za količinu; aparati za provjeru frankiranja/aparati za provjeru poštanskih maraka; mašine za brojanje i sortiranje novca; kamkorderi; elektronske etikete za proizvode; kontrolni satovi [uređaji za evidenciju vremena]; mašine za mjerenje težine; prstenovi za kalibraciju; elektronske table za obavještenja; uređaji za globalno pozicionirajući sistem [GPS]; aparati za mjerenje brzine [fotografski]; instrumenti za geodetsko mjerenje; stereoskopski aparati; identifikacioni konci za električne žice; poluprovodnici; integrisana kola; kalemi, električni; vremenski prekidači, automatski; fluorescentni ekrani; aparati za daljinsko upravljanje; električne instalacije za daljinsko upravljanje industrijskim procesima; aparati za gašenje vatre; alarmi; baterije, električne; sigurnosni tokeni

[uređaji za kodiranje]; crne kutije [za snimanje podataka]; humanoidni roboti sa vještačkom inteligencijom; slušalice za generiranje virtualne stvarnosti; biočipovi; elektronski sistemi kontrole pristupa za blokiranje vrata; stanice za punjenje električnih vozila; navigacioni aparati za vozila [putni računari]; uređaji računarske memorije; računari; računarski programi, snimljeni; identifikacione kartice, magnetne; čitači bar-kodova; operativni računarski programi, snimljeni; kompjuterski periferni uređaji; računarski softver, snimljeni; spojnice [oprema za obradu podataka]; čitači [oprema za obradu podataka]; softveri za računarske igre; optički nosači podataka; digitalni znaci.;

16 Papir; štampane stvari; etikete od papira ili kartona; štampane publikacije; papir za uvijanje/ papir za pakovanje; kancelarijski materijal, izuzev namještaja; materijali za crtanje; kreda za pisanje; građevinske makete; materijali za pisanje; poster; knjige; geografske mape; novine; periodične publikacije; magazini; bilteni; papiri i kartonski materijali za pakovanje [punjenje, oblaganje].;

35 Oglašavanje/reklamiranje; reklamiranje na računarskoj mreži; konsultacije u poslovnom upravljanju; poslovne informacije; komercijalna administracija za licenciranje roba i usluga trećih lica; usluge posredovanja u trgovini; pregovaranje i zaključivanje poslovnih transakcija za treća lica; pružanje poslovnih informacija putem veb stranice; promocija prodaje za druge; usluge nabavke za druge [kupovina roba i usluga za druge poslovne subjekte]; konsultacije u vezi sa izborom osoblja; sistematizacija informacija u kompjuterske baze podataka; ažuriranje i održavanje podatka u računarskim bazama podataka; revizija poslovanja; iznajmljivanje automata za prodaju; usluge agencija za zapošljavanje; iznajmljivanje prodajnih štandova; usluge maloprodaje ili veleprodaje farmaceutskih, veterinarskih i higijenskih preparata i medicinskih potrepština; pružanje onlajn tržišta za kupce i prodavce roba i usluga; ažuriranje i održavanje informacija u registrima; sastavljanje popisa informacija za komercijalne ili reklamne svrhe; pomoć u poslovnom upravljanju; poslovni upitnici; usluge agencija za pružanje poslovnih informacija; poslovno upravljanje i organizaciono savjetovanje; pomoć u poslovnom ili industrijskom upravljanju; stručne usluge o poslovnoj efikasnosti; marketinške studije; poslovne procjene; poslovna ispitivanja; konsultacije u vezi sa poslovnim organizovanjem; vođenje informatičkih datoteka; prikupljanje informacija u kompjuterske baze podataka; pretraživanje podataka u računarskim datotekama za druge; optimizacija pretraživača; poslovna istraživanja; savjetodavne usluge za poslovno upravljanje; marketinška istraživanja; profesionalne poslovne konsultacije; ekonomske prognoze; organizovanje sajmova u komercijalne ili reklamne svrhe; usluge poređenja cijena; komercijalne informacije i savjeti za potrošače [kancelarija za savjetovanje potrošača]; outsorsing [pomoć u poslovanju]; prikupljanje statističkih podataka; pružanje komercijalnih i poslovnih kontakt informacija; poslovno upravljanje programima za nadoknadu za druge; optimizacija prometa na veb stranici.;

36 Ugovaranje osiguranja; finansijske usluge; finansiranje zakupa/ finansiranje lizinga; investiranje sredstava; procjena umjetničkih djela; iznajmljivanje nekretnina; upravljanje nekretninama; posredovanje na berzi; usluge mjenjačnica; prikupljanje priloga za dobrotvorne fondove; fiducijarni poslovi/ usluge povjereništva; pozajmljivanje uz obezbjeđenje.;

38 Emitovanje televizijskih programa; slanje poruka;

komunikacija preko računarskih terminala; usluge elektronskog biltena [telekomunikacione usluge]; obezbjeđivanje telekomunikacionih veza sa globalnom računarskom mrežom; obezbjeđenje korisničkog pristupa globalnim računarskim mrežama; pružanje foruma [pričaonica]; pružanje pristupa bazama podataka; pružanje onlajn foruma; striming [protok] podataka; pružanje telekomunikacionih kanala za telešoping usluge; prenos digitalnih datoteka.;

39 Transport; isporuka roba; logističke usluge u vezi sa prijevozom; usluge otpreme; usluge posredovanja u prometu tereta; posredovanje u prijevozu; pakovanje robe; pomorsko posredovanje [mešetarenje]; usluge pomorskih pretovarivača; iznajmljivanje vozila; skladištenje robe; iznajmljivanje skladišta; skladištenje; informacije o skladištenju; fizičko skladištenje elektronski sačuvanih podataka ili dokumenata; iznajmljivanje ronilačkih zvona; distribucija energije; upravljanje branama kanala; isporuka pošiljki; kurirske usluge [pošiljke ili roba]; organizovanje turističkih putovanja; iznajmljivanje invalidskih kolica; lansiranje satelita za druge; usluge flaširanja [punjenja boca].;

41 Nastava/obrazovne usluge/usluge pružanja obuke; organizovanje i vođenje konferencija; pokretne biblioteke/ usluge pokretne biblioteke; pružanje onlajn elektronskih publikacija, koje se ne mogu preuzimati; objavljivanje knjiga; onlajn objavljivanje elektronskih knjiga i časopisa; pružanje onlajn muzike, koja se ne može preuzimati; pružanje onlajn videa, koji se ne mogu preuzimati; usluge razonode; usluge igara pruženih onlajn sa računarske mreže; usluge zdravstvenih klubova [zdravstveno i fitnes vežbanje]; iznajmljivanje igračkaka; iznajmljivanje opreme za igranje; dresiranje životinja; usluge modela za umjetnike; organizovanje lutrija.;

42 Tehničko istraživanje; istraživanje i razvoj novih proizvoda za druge; kontrola kvaliteta; geološka ispitivanja terena; usluge iz oblasti hemije; klinička ispitivanja; vremenska prognoza; ispitivanje materijala; industrijski dizajn; arhitektonske usluge; dizajniranje odjeće; računarsko programiranje; dizajniranje računarskog softvera; savjetovanje u oblasti dizajna i razvoja računarskog hardvera; ažuriranje računarskog softvera; održavanje računarskog softvera; analize računarskih sistema; savjetovanje u oblasti računarskog softvera; softver kao usluga [SaaS]; savjetovanje u vezi informacionih tehnologija [IT]; pružanje informacija o računarskim tehnologijama i programiranju putem veb stranice; elektronsko pohranjivanje podataka; računarstvo u oblaku; konvertovanje računarskih programa i podataka, osim fizičkog konvertovanja; konsultacije o sigurnosti podataka; usluge kodiranja podatka; nadgledanje računarskih sistema radi otkrivanja neovlašćenog pristupa ili povrede podataka.

(111) **BAZ1821201** (181) 10/09/2028  
(210) BAZ1821201A (220) 10/09/2018  
(151) 14/09/2021

(732) **Eurosan d.o.o. Mostar**

**Bišće polje bb, Mostar, BA**

(540)



(531) 3.7,24.17,27.5

(511)

1 Kemijska sredstva za čišćenje za uporabu u industrijskim procesima.;

3 Kemijski pripravci za čišćenje u kućanstvu; sapun; tekući sapun.;

5 Antibakterijski sapun; dezinfekcijski sapuni; punjenja za osvježivače zraka.;

10 Rukavice za medicinske preglede.;

11 Sustavi za raspršivanje osvježivača zraka.;

16 Papirnate navlake za WC daske; papirnati ručnici za čišćenje; papirnati ručnici za ruke; role toalet papira; ručnici za ruke od papira; toaletni papir; vrećice za smeće. ;

21 Dozatori za sapun za ruke; držači toaletnog higijenskog papira (napravice); držači sapuna (naprave za izdavanje sapuna); držači za papirnate ručnike; rukavice za kućanstvo.

(111) **BAZ1821208** (181) 12/09/2028

(210) BAZ1821208A (220) 12/09/2018

(151) 05/10/2021

(732) **PPG INDUSTRIES OHIO, INC., a corporation organized and existing under the laws of the State of Delaware**

**3800 West 143rd Street, Cleveland, State of Ohio 44111, US**

(740) "MSA IP"

(591) zlatna, crna

(540)



(531) 1.5,26.15,27.5

(511)

2 Mješavine za premazivanje u obliku boja za primjenu na vozilima.



(111) **BAZ1821302** (181) 24/10/2028  
 (210) BAZ1821302A (220) 24/10/2018

(151) 22/09/2021

(732) **GRAFOTISAK d.o.o. GRUDE**

**Blage Zadre 26, 88340 Grude, BA**

(591) plava, žuta, bijela

(540)



(531) 3.7,26.4,26.5,27.3,27.5,29.1

(511)

2 Akrilne boje; akrilne boje za umjetnike; alizarinske boje; akvarel boje; aluminijske boje; aluminijski prah za bojenje; anato [bojilo]; anilinske boje; anorganski pigmenti; antivegetativne boje; bazična bojila [kationske boje]; bitumenski lak; bojajuće tvari za namirnice; bojajuće drvo; boje (aglutinirane za boje) [veziva]; boje i sredstva za pranje; boje od naftola; boje od sintetičke smole; boje otporne na vatru; boje otporne na vlagu; boje [tinkture]; boje za drvo; boje za keramiku; boje za kožne proizvode; boje za korištenje na tkaninama; boje za obuču; boje za plastiku; boje za umjetnost i obrte; boje za zaštitni sloj; bojila; indigo [bojilo]; gumigut za bojenje; glazure [boje, lakovi]; francuska politura; fluorescentne boje; fiksativi [furnisi]; emajli za slikarstvo; emajli za bojenje; emajli [lakovi]; direktne boje; cinober; cinkov oksid [pigment]; čađa [pigment]; čađa [bojilo]; brončani prah za bojenje; bojila za uporabu u proizvodnji papira; bojila za uporabu u proizvodnji tiskarske tinte; bojila za uporabu u proizvodnji boja; bojila za uporabu u proizvodnji plastičnih spojeva za modeliranje; bojila za uporabu u proizvodnji farmaceutskih proizvoda; bojila za uporabu u proizvodnji sapuna; jestive tinte; karamel [bojilo za hranu]; keramičke boje; kisele boje; kit za ispunjavanje šupljina; kobaltov oksid kao bojilo; kolofonij; koloranti za drvo; kopal; lak od kopala; lakovi i lazure; metali u prahu za slikarstvo, dekoraterstvo, tisak i umjetnost; metalne folije za slikarstvo, dekoraterstvo, tisak i umjetnost; metalne tiskarske boje; miješane boje; minij; mješavine za tiskanje [tinta]; napunjeni spremnici za jestive tinte, za pisače; organski pigmenti; papir za bojenje uskršnjih jaja [pisanica]; patrone za tonere [pune] za laserske pisače; pigmenti; premazi; razrjeđivači za boje; prirodne boje; pripravci za razrjeđivanje boje; pripravci za bojenje hrane; razrjeđivači za boje; razrjeđivači za lakove; šafran [bojilo]; sandarak; šelak; sikativi za boje [sredstva za sušenje]; sintetičke boje; suhe tinte; svjetleće boje; teklinasta smola; temeljni premaz; termokromske tinte za tiskanje; tinta za duboki tisak; tinta za pisače; tinte za graviranje; tinte za tiskanje; tipografska tinta; tiskarska tinta; tiskarski i fotokopirni uređaji (umeci s tintom); toner za tiskanje; toneri [tinte] za fotokopirne uređaje; toneri za fotokopirne aparate [boja]; tvari za vezivanje boja; uljane boje; uljane boje za uporabu u umjetnosti; ulošci s tintom (puni) za pisače; ulošci s tonerom, punjeni, za tintne pisače; ulošci s tonerom, punjeni, za laserske pisače; vatrootporne

boje; vezivna sredstva za boje; vodene boje; vodene boje za uporabu u umjetnosti; sredstva za fiksiranje vodenih boja; vodootporne boje; zgušćivači boja;

9 Filtri za zaslone; filtri za zaslone prilagođeni za korištenje s računalnim monitorima; filtri za zaslone prilagođeni korištenju s tablet računalima; fontovi za tisak koji se mogu preuzimati; foto pisači; fotografske folije; fotokopirni uređaji; futrole prilagođene prijenosnim računalima; futrole za džepne kalkulatore; futrole za elektroničke dnevnike; futrole za tablet računala; glave za računalne pisače; inkjet pisači u boji; interaktivni dvd-ovi; kablovi za pisače; kalkulatori; kartice s čipom; kartice za usb otvor; kazete za čišćenje glava čitača; kompaktni diskovi [audio i video]; kompaktna optička ploče [diskovi]; kodirane magnetne kartice; kodirane kartice za otključavanje; kodirane identifikacijske kartice; kodirane kartice; kodirane kartice s integriranim krugovima; kontrolni satovi [uređaji za evidenciju radnog vremena]; laserski diskovi; kutomjeri; kutije za baterije; magnetne identifikacijske kartice; magnetne diskete; magnetne trake; magnetni diskovi; magnetni nosači podataka; memorije za računala; mehanički natpisi; mehanički kalkulatori; matematički instrumenti; maske za dlanovnike; metri [mjerni pribor]; miš [oprema za obradu podataka]; miš [računalna oprema]; mjerni instrumenti; mjerna ravnala; mjerila; monitori [računalna oprema]; monitori [računalni programi]; monitori računala; mrežni punjači; multimedijски projektori; nemehanički pisači; navlake za uređaje za pohranu podataka; navlake za uređaje za pohranu glazbe; navlake za telefone; navlake za tablet računala; navlake za sunčane naočale; navlake za prijenosne multimedijске čitače; navlake za prijenosna računala; navlake za pametne telefone; navlake za mp3 uređaje; navlake za digitalne medijske čitače; navlake (specijalne navlake za fotografske aparate i instrumente); oglasne ploče (Elektroničke -); okviri za dijapozitive; okviri za zaslone računala; optički čitači znakova; oprema za obradu teksta; oprema za obradu podataka; oprema za čitanje kartica; osvjetljeni reklamni natpisi; papirnate navlake za telefonske slušalice; pisači bar kodova; planeri i organizatori koji se mogu preuzeti i ispisati; podatkovni kompaktni diskovi; podloge za miša; podloge za optičke za podatke; podloge za šaku za rad s informatičkom opremom; podložak za hlađenje prijenosnih računala; pomoćne tiskane ploče; pomična mjerila; pogoni za tvrde diskove; pogonske jedinice za diskove; pogoni optičkih diska; prazne diskete; prazne digitalne audio kazete; prazne kartice s integriranim sklopom [prazne pametne kartice]; prazne kazete za pohranu računalnih podataka; prazne magnetne trake za magnetofone; prazne magnetske računalne trake; prazne patrone za tintu za pisače i fotokopirne uređaje; prazne tintne patrone za strojeve za fotokopiranje; prazne usb kartice; prazni audio diskovi; prazni cd-rom-ovi za snimanje zvuka ili videa; prazni dvd-ovi; prazni dvd-ovi za snimanje; prazni magnetski diskovi; prazni magnetski nosači podataka; prazni spremnici za toner, za pisače; prazni tvrdi diskovi za računala; prijenosna računala; procesori podataka; programi za obradu podataka; računala, džepna; punjači za telefonske baterije; punjive baterije; punjači baterije; računalni hardver; računalni memorijski uređaji; računalni monitori; računalni pomoćni programi za upravljanje datotekama; reklame s pozadinskim osvjetljenjem; remenčići za mobilne telefone; registarske blagajne; ravnala za mjerenje; ravnala označena mjernim jedinicama; ravnala na preklapanje; rasteri za fotografske; rokovnici (Elektronički -); šestari [mjerni instrumenti]; snimači cd-a; snimači magnetnih traka; slušalice; štampovi za samofotografiranje [ručni monopodi]; štampači za računala; stalci za kamere [fotoaparate]; t-ravnala za

mjerenje; sustavi za obradu podataka; sušenje fotografija (uređaji za sušenje fotografija); torbice prilagođene za fotoaparate; torbe za uređaje za pohranu podataka; torbe za računala [prilagođene]; torbe za prijenosna računala; torbe prilagođene za fotografsku opremu; tiskane pločice; tipkovnice računala; torbice za naočale; ukrasni magneti; uređaji s magnetnom vrpcom [informatika]; uređaji i instrumenti za crtanje prilagođeni za uporabu s računalom; uređaji za bilježenje vremena i datuma; uređaji za bilježenje događaja; uređaji za diktiranje; uređaji za fakturiranje; uređaji za kontaktno kopiranje; uređaji za nastavu i poduku; uređaji za obrađivanje tekstova; uređaji za obradu informacija; uređaji za obradu podataka; uređaji za obradu teksta; uređaji za otiskivanje vremena i datuma; uređaji za pohranu podataka; uređaji za povećanje [fotografija]; uređaji za primanje i slanje poruka faks; uređaji za provjeru novčanica; uređaji za testiranje tiskanih pločica; uređaji za slanje faksimila; uređaji za reprodukciju kompaktnih diskova; uređaji za provjeru podataka s magnetnih kodiranih kartica; uredski strojevi za bušene kartice; usb adapteri; usb stickovi slični kreditnim karticama; usb uređaji [usb stickovi]; višeslojne tiskane pločice; višenamjenske računalne tipkovnice; zapisivači podataka; zaslone [fotografija]; zaslone za video prikazivanje; zaslone za projiciranje [ekrani]; zaštitne folije prilagođene za zaslone računala; zaštitne folije prilagođene za pametne telefone; zaštitne futrole za mp3 uređaje; zbrajači [strojevi].;

16 Adresari; albumi; akvareli; ambalaža od škroba; ambalaža [za oblaganje i punjenje] od papira ili kartona; aparati i strojevi za uvezivanje [uredski pribor]; atlas; automatski dozatori ljepila za uredsku uporabu; automatski strojevi za spajalice za uredsku uporabu; beskonačni papir; bijeli karton; bilježnice; bilježnice sa spiralnim uvezom; bilježnice za diktate; bilježnice za pisanje; bilježnice za pisanje ili crtanje; bilježnice za vježbanje rukopisa; bilteni (novinske brošure); bjelokosni papir; blokovi [karneti]; blokovi papira; blokovi [papirnati proizvodi]; blokovi za bilješke s neuvezanim listovima papira; blokovi za bilježenje rezultata; blokovi za skiciranje; blokovi za zapisivanje; bojice; božične čestitke; brisači; brisači tinte; brisači za bijele ploče; brisači za krede; brisači za olovke; brisači za pera; brisači za ploče za pisanje; brojevi [tiskarski znakovi]; brošure; bušilice za papir [uredski pribor]; časopisi [periodike]; čelična pera; čelična slova; čestitke; celofanski papir; celulozna acetatna folija za pakiranje; celulozne maramice; cestovne karte; crtaće daske; crteži; dekorativne papirne mašine za umotavanje; digitalni tiskarski papir; dijagrami; dječje slikovnice; djelomično tiskani obrasci; dnevni; dnevni [brodska evidencija]; dnevni [knjigovodstvo]; dopisnice za najavlivanje posebnih prilika; držači bilježnica; držači listova; držači ljepljivih traka [uredski pribor]; držači papira za pisanje; držači spajalice; držači spajalice za papir; držači stolnog pribora; držači stranica knjiga; držači za obične i kemijske olovke; držači za olovke; držači za pisma; držala za pera; džepići za putovnice; džepne zaštite za kemijske olovke; džepni dnevni; džepni kalendari; džepni rokovnici; električna šiljila za olovke; električne klamerice za urede; električne spajalice za uredsku uporabu; električni otvarači pisama; električni pisajući strojevi; elektrostatski papir; elementi za pisane strojeve; etikete koje nisu od tkanine; etikete s cijenama; etikete za adrese; etikete za označavanje; fascikli; fascikli [papirnati proizvodi]; figurice od kaširanog papira; filter-papir; flomasteri [markeri]; flomasteri za crtanje; flomasteri za suho brisanje; fluorescentni papir; folije od papira ili plastike za održavanje vlage [za pakiranje hrane]; folije od plastike za umotavanje; folije od plastike za pakiranje;

fotografije; fotografije (uređaji za lijepljenje fotografija); fotografije [tiskane]; fotografske; francuski krivuljah; futrole za čekovne knjižice; futrole za flipchart ploče; futrole za olovke; futrole za putovnice; galvanoplastika; geografski leksikoni; glazbene čestitke; gлина za modeliranje; globusi; godišnjaci [tiskana izdanja]; godišnji planeri; grafičke umjetničke reprodukcije; grafički ispisi; grafovi; gravure; gravure [reprodukcije]; gumene trake [pisači pribor]; gumeni pečati; gumeni pečati za dokumente; gumice za brisanje; gumirane trake [papirnati proizvodi]; gumirani papir; gumirano plinto za papirne proizvode; hektografi; histološki uzorci [obrazovni materijal]; igle za trasiranje za potrebe crtanja; ilustracijske ploče; ilustrirane bilježnice; ilustrirane zidne karte; ilustrirane zidne karte za obrazovne svrhe; ilustrirani romani; imprinteri kreditnih kartica za uredsku uporabu; imprinteri za ručno otiskivanje kreditnih kartica; indeksne kartice [uredski pribor]; indigo papir; indikator datuma; informativna pisma; informativne brošure; informativne knjige; informativni listovi; instrumenti za crtanje; ispisi u boji; ispisi u obliku slika; japanski papir; jastučići za pečate; kalendari; kalendari s kidanjem stranica; kaligrafski papir; kaligrafski uraci; karbon papir; karikature; kartice za bilješke; kartice za indeksiranje; kartice za upisivanje podataka; karton od drvene kaše; karton u boji; karton za pakiranje; kartonska ambalaža; kartonske cijevi; kartonske kutije; kartonske izložbene kutije; kartonske kutije za poklone za zabave; kartonske kutije za šešire; kartonske pozadine za uvezivanje knjiga; kartonske sklopive kutije za pakiranje; kartonske viseće etikete; kartonski ili papirnati omoti za boce; kartonski plakati; kartotečne kutije za pohranjivanje poslovnih i osobnih dokumenata; kartotečne kutije za pohranjivanje časopisa; kaširani papir; katalozi; kemijske gel olovke; kemijske olovke; kemijske olovke od plemenitog metala; kemijske olovke s poroznim vrhom; kineske tinte; kistovi; kistovi za crtanje; kistovi za pisanje; klišeji s adresama; klišeji [stereotipovi]; knjiga salda; knjige; knjige aktivnosti; knjige aktivnosti za djecu; knjige gostiju; knjige izdataka; knjige novčanih primitaka; knjige obaveza; knjige poslovne evidencije; knjige potpisa; knjige s indeksima; knjige s pričama; knjige uvezane žicom; knjige za crtanje; knjige za slikanje; kolaži; konac za uvezivanje knjiga; kopirni papir; korektor u foliji za pisane mašine; korektor u olovci za pisane mašine; korektor u traci [uredski pribor]; korektor u traci za pisane mašine; korektori, tekući [uredski pribor]; korice knjiga; korice za blokove s čekovima; korice za bankarske knjižice; korice za čekovne knjižice; korice za knjige; korice za tjedne planere; košare za pisma; košuljice za čekovnu knjižicu; košuljice za držanje i zaštitu poštanskih maraka; košuljice za knjige; košuljice za spise; koturi [špule] za pisane strojeve; kožni omoti za knjige; kožni omoti za rokovnike; kreda u spreju; kreda za kamenotisak [litografiju]; kreda za litografiju; kreda za obilježavanje; kreda za pisanje; krede za obilježavanje; krep papir za izradu papira za matrice; kristal papir; krivuljah [lenjiri]; križaljke; krojačke krede; kromolitografija; kserografski papir; kugle sa slovima za pisane strojeve; kuglice za kemijske olovke; kuponi; kutije i kistovi za slikanje; kutije napravljene od vlaknastih ploča; kutije od papira ili kartona; kutije s indeksnim karticama; kutije s priborom za pisanje [kompleti]; kutije za olovke; kutije za papirnatu robu; kutije za pečate; kutije za poštanske marke; kutije za šablone; kutije za slikarske boje [školski pribor]; kutnici za crtanje; kvačice [uredski pribor]; kvačice za olovke; kvačice za pisma; kvalitetni uredski papir; kvasilice za lijepljive površine [uredski pribor]; ladice za držanje instrumenata za crtanje; ladice za držanje instrumenata za izradu nacrti; ladice za olovke; laminirani papir; lateks

ljepilo za uredsku ili kućansku uporabu; letci; listovi impregnirani tintom za uređaje za umnožavanje; listovi od viskoze za ambalažu; listovi [papirni proizvodi]; listovi reciklirane celuloze za umotavanje; listovi s komemorativnim markicama; listovi za bodove; litografski umjetnički radovi; ljepjenka; ljepila za papirne proizvode ili kućanske potrebe; ljepilo u olovci za uredske potrebe; ljepiljive trake za kancelarijsku ili kućansku uporabu; ljepiljiva plastična folija za pakiranje; ljepiljiva plastična folija za postavljanje slika; ljepiljivi kutnici za fotografije; magnetske ploče za raspored aktivnosti i sastanaka; malč papir; male školske ploče; manilske koverte; manilske ploče; manilski papir; mape [uredski pribor]; mape za dokumente [uredski pribor]; mape za nacрте; mape za spise; marked; markeri [flomasteri]; markeri s bojom; markeri s vlaknastim vrhom; markeri za knjigu; markeri za kožu; markeri za mokro brisanje; marketinški letci; markice (Poštanske -); masa za modeliranje; masni papir; materijal za obuku (osim uređaja); materijali za crtanje; materijali za modeliranje; materijali za omatanje knjiga; materijali za pakiranje od recikliranog papira; materijali za uvezivanje knjiga; materijali za uvezivanje knjiga i dokumenata; matrice za umnožavanje [šablone]; metalik poklon papir; milimetarski papir; mjesečni planeri; modeli za vezenje; monografije; nacрти; nalivpera; naljepnice; naljepnice od papira; naljepnice [papirni proizvod]; naprave za kopiranje; narudžbenice; nastavci za krede; natpisi od papira ili kartona; navlake za bilježnice; navlake za krojeve; navlake za valjke za nanošenje boja; nebeletrističke knjige; nebeski globusi; neizrezane i nesavijene kartonske ploče; neoznačena ravnala; nepremazani karton; nepropustan celofanski papir; neproziran papir; notesi; novele; novinarske bilježnice; novine; novine sa stripovima; novinski papir; noževi za jetkanje; noževi za papir [uredski pribor]; numeratori; obrasci; obrazovna izdanja; obrazovne knjige; ofsetni papir; oglasne ploče od papira ili kartona; okretni kružni dijagrami; okviri za fotografije ili umjetničke slike; okviri za tiskanje; olovke; olovke s grafitnom minom [tehničke olovke]; olovke s gumicom za brisanje; olovke u boji; olovke za bojanje; olovke za crtanje; olovke za mine [tehničke olovke]; olovke za slikanje; omoti s mjehurićima zraka (plastični -) za umotavanje ili pakiranje; omoti [uredski materijal]; omoti za čekovnu knjižicu; omotnice [papirni proizvodi]; omotnice za uredsku uporabu; oplata za valoviti karton; oprema za pisanje; oprema za umjetnike; organized za sortiranje bilježaka; organized za uredsku uporabu; orijentalne tablice od tinte; ormarići za papirne proizvode [uredske potreštine]; oslonci slikarima za ruku; otisnute knjige iz područja glazbenog obrazovanja; otisnuti kalendar; otvarači za pisma od plemenitog metala; ovlaživači prstiju [uredski pribor]; ovojnice za knjige; označivači stranica u knjizi; oznake za indeksne kartice; oznake za knjige; palete za slikare; pantografi [pribor za crtanje]; papir i karton; papir od drva; papir od drvene pulpe; papir od prerađenog konoplja; papir osjetljiv na toplinu; papir otporan na kiselinu; papir otporan na plijesan; papir u rolama za pisače; papir u roli za prikaz promjenjivih podataka [tiskanica]; papir za ambalažu; papir za časopise; papir za crtanje; papir za elektrokardiogramu; papir za etikete; papir za imenike [adresare]; papir za izradu vrećica; papir za laserske pisače; papir za note; papir za omotnice; papir za ormare [parfimirani ili neparfimirani]; papir za pisači stroj; papir za pisanje; papir za podstavljanje; papir za publikacije; papir za provjeru tiskanog materijala; papir za radiograme; papir za razglednice; papir za reprodukcije; papir za šablone [papir za ciklostil]; papir za telefaks; papir za termičko preslikavanje; papir za umnožavanje dokumenata; papir za umotavanje i

pakiranje; papir za uporabu u proizvodnji tapeta; papir za uređaje za upisivanje; papiri za zapisivanje; papirnata vrpca; papirne etikete; papirne ili kartonske etikete; papirne ili kartonske kutije; papirne kutije za nošenje; papirne kutije za šešire; papirne kutije za spremanje čestitki; papirne mašne; pečati koji ostavljaju otisak; pečati; pauspapiri [za precrtavanje]; paus-papir; pastele; pastele u boji; parafinski papir; papirni šablone; papirni znakovi; papirni uredski pribor; papirni pribor za pisanje; papirni pribor; papirni plakati; papirni pečati; papirni blokovi; papirne vrećice; papirne ukrasne zastavice; papirne trake za kalkulator; papirne trake ili kartice za upis računalnih programa; papirne trake; papirne rozete; papirne role za kalkulator; papirne posude za industrijsko pakiranje; pečati (kutije za pečate); pečati [papirni pečati]; pečati s tintom; pečati [stalci za pečate]; pečati za numeriranje; pečati za obilježavanje; pečati [žigovi]; pečatni jastučići; pelir papir; penkala za umjetnike; pera [uredski pribor]; pera za nalivpera; pera za pisači pribor; pergament; periodične tiskane publikacije; periodični časopisi; pernice; permanentni markeri; pernice [tvrde]; pernice za obične i kemijske olovke; pisači strojevi, električni ili neelektrični; pisaljke od škriljevca; pisanje [mape za pisanje]; pisma (papir za pisma); pjesmarice; plakati, papirni ili kartonski; plastična folija za umotavanje; plastična masa za modeliranje; plastična ljepila za uredsku ili kućansku uporabu; plastična pripijajuća folija za pakiranje; plastična prozirna folija za umatanje hrane za kućanske potrebe; plastične folije; plastične tvari za modeliranje; plastični omoti sa zračnim mjehurićima za umotavanje ili pakiranje; plastični materijali za pakiranje; platna za slikanje; platno namočeno bojom za uređaje za umnožavanje; platno za slike; plitice za boje; ploče s adresama za strojeve za adresiranje; ploče kao osnova za uokvirivanje slika i fotografija; ploče s kopčom za papire; ploče za crtanje [slikarski artikli]; ploče za graviranje; ploče za kredu [školske ploče]; ploče za pisanje kredom; pločice za adrese; podatkovne knjige; podmetači za pisanje; podstavljene vrećice od papira; pojačane uredske oznake; poklon knjige; police za dokumente; police za papir [uredski pribori]; polimerna glina za modeliranje; poluobrađeni papir; popis adresa; portreti; posjetnice; poslovne mape [uredski materijal]; poslovni obrasci; poštanske marke; poster; posude za tintu; pozivnice; pravokutna ravnala za crtanje; prazne bilježnice; prazne kartice; prazne kartice za bilješke; prazni dnevници; prazni obrasci; precrti [kopije]; pregrade za bilježnice; prenosivi tiskarski kompleti; preše (neelektrične preše za kreditne kartice); preše za spajanje [neelektrične klamerice]; pretinci za olovke; pribadače; pribadače za plutene ploče; pribor za crtanje; pribor za crtanje [set]; pribor za pisanje; prijepisni papir; priručnici; priručnici s uputama za nastavne potrebe; produživači za olovke; proizvodi za brisanje; prospekti; publikacije; punjenje od papira ili kartona; računovodstvene knjige; računovodstveni blokovi; radne bilježnice s vježbama; rajsnedle; rastezljive trake za urede; ravnala, mala za tiskarstvo; ravnala za nacрте; razglednice; reciklirani kvalitetni papir; reciklirani papir; registratori s prstenovima; registratori; registratori s receptima; registratori za dokumente; reklamni natpisi od kartona; reklamni natpisi od papira; reklamni znakovi od papira ili kartona; reprodukcije, grafičke; rezači papira; rezačice otpadnog papira za uredsku uporabu; rezervne gumice za olovke; rođendanske čestitke; rotacioni uređaji za umnožavanje; ručne naprave za stavljanje naljepnica; šablone [papirni proizvodi]; šablone za brisanje; šablone za označavanje; šablone za ručno pisanje; šablone za slova; šablone za tehničko crtanje; samokopirajući papir



[uredski materijal]; samoljepljive naljepnice; samoljepljive papirnate etikete; samoljepljivi markeri; samoljepivi blokovi; samoljepivi listići; samoljepljiva slova i brojevi; samoljepljivi materijali za uredsku uporabu; samoljepljivi plastični listovi za oblaganje polica; sastavljene kartonske kutije za pakiranje; šestari; sigurnosni papir; šiljila za olovke; sintetički papir; sintetički kvalitetni papir skice; školska oprema; školske bilježnice; školske ploče; škriljevac za pisanje; škrobno ljepilo za papirnate proizvode ili za kućanstvo; slikarska platna; slikarske olovke; slikarski kistovi; slikarski kompleti za djecu; slikarski kompleti za umjetnike; slikarski stalci; slike; slikovnice; slogovi; slova [tiskarska slova]; složive kutije od papira; složive kartonske kutije; spajalice [sprave za uredsku uporabu; spajalice za papir; spjalice [uredske spravice za stavljanje spajalica]; spravice za vađenje spajalice; spremnici od valovitog kartona; spremnici za čuvanje od papira; spremnici za flomastere; špule za vrpce natopljene tintom; spužve za nanošenje boje; srebrni papir; stalci za držanje papira [uredski pribor]; stalci za fotografije; stalci za kemijske; stalci za kalendare; stalci za pridržavanje knjiga; stalci za olovke i kemijske olovke; stalci za pisači pribor; stalci za pečate; stalci za pisma; stalci za sortiranje spisa [uredski pribor]; štambilji za poništavanje; štapići za pokazivanje sadržaja na ploči [neelektrični]; štitnici za prste [uredski pribor]; stolne podloge s kalendarom; stolni dnevnici; stolni kalendari; stolni držači posjetnica; stolni setovi; stolne mape; stolne podloge; stripovi; strojevi rezanja za uredsku uporabu; strojevi za plastificiranje [uredski pribor]; strojevi za oštrenje olovaka; strojevi za uvezivanje za uredsku uporabu; svileni papir; svjetleći papir; t-ravnala za crtanje; tehničke olovke; tekući korektor; tinta [posude za tintu]; tinta za crtanje; tinta za ispravljanje; tinta za nalivpera; tinta za pisanje; tinta za pribor za pisanje; tintane vrpce; tipke pisačkih strojeva; tiskane brošure; tiskani materijali; tiskani obrazovni materijali; tiskani nastavni materijali; tiskani rasporedi; tiskarski klišeji; tiskarski ofsetni papir za letke; tjedni planeri; torbice za pribor za pisanje; trake namočene bojom; trake namočene tintom; trake [ribonji] za računalne pisače; trake za pisače strojeve; trake za uvezivanje [uvezivanje knjiga]; tuš-pero; tuš tinta; tvari za zatvaranje za uredske namjene; tvrdi karton; ugljen u olovci; ulošci za olovke [mine], uložne košuljice; uložne mape za neuvezane papire; uložni listovi; umetci za kalendar; umjetnička platna za slikanje; umjetničke paste; umjetničke slike, uokvirene ili neuokvirene; umjetnički kistovi; umjetnički materijali za modeliranje; umjetnički papir; umjetnički štefelaj; umnožavanje dokumenata (tkanina namočena bojom za uređaje za umnožavanje dokumenata); upijači tinte; upijajuće folije od papira ili plastike za pakiranje hrane; upojni papir; uredski aparati za etiketiranje; uredski papir; uredski pribor; uredski strojevi za etiketiranje; uredski strojevi za pečačenje; uredski uređaj za uništavanje papira; utezi za papir; usitnjivači cd-ova za kućnu ili uredsku uporabu; utiskivači za papir [uredski pribor]; uzorci za precrtavanje; valjci pisačkih strojeva; valjci s tintom za uredske strojeve; valovite kutije za arhiviranje; valoviti papir; velike knjige sa slikama; viseće mape; višenamjenske plastične vreće; vizitkarte; vlaknasti papir; vodene boje [gotovo slikanje]; vodootporni papir; vosak, pečatni; vosak za modeliranje [nije za zubarstvo]; voštane boje; voskom impregnirani kvalitetni papir; vozne karte; vreće za smeće, papirnate ili plastične; vrećice [omotnice, torbice], od papira ili plastike za ambalažu; vrećice, papirmate; vrpce natopljene bojom za pisače računala; vrpce s tintom za pisače strojeve; vvasi papir; zastavice od papira; zaštitne navlake za knjige; zaštitni papir (koristi se uglavnom kod ličenja).;

18 Aktovke; aktovke za dokumente; boston torbe; etuiji za kartice [kožni proizvodi]; etuiji za posjetnice; futrole od kože ili umjetne kože; futrole za ključeve; imitacije kože; karton-koža; kišobrani; kišobrani za djecu; korice za posjetnice; kovčezi i putne torbe; kovčezi [prtljaga]; koferi s kotačima; kovčežići za dokumente; koža i umjetna koža; kozmetičke torbe; kozmetičke torbe [neopremljene]; kožna vrpca; kožne etikete; kožne omotnice za pakiranje; kožne kutije za šešire; kožne torbe i lisnice; kožne torbe sa čvrstim okvirom; kožni kovčezi; kožni novčanici za kovanice; kožni remeni; kurirske torbe; lisnice; lisnice koje nisu napravljene od plemenitog metala; lisnice za kartice; lisnice za posjetnice; lovačke torbe; male putne torbe ili koferi; male torbice za muškarce; mali ruksaci; manje putne torbe za jedno noćenje; metalne mrežne torbice; moleskin [umjetna koža]; modne torbe; muške ručne torbe; naprtnjače; navlake za kišobrane; navlake za ključeve [kožna galanterija]; neseseri za nošenje toaletnog pribora; putni kovčezi na kotače; putni neseseri [kožna galanterija]; putni koferi; putne torbe za odjeću; putne torbe; putne torbe izrađene od plastičnih materijala; putne navlake za odjeću; putne futrole za kravate; putna torba; prtljažni artikli; putna prtljaga; prtljaga; prazne torbice za brijanje; prazne torbe za alat; praznekozmetičke torbice; poslovne torbe; pletene torbe; planinarske torbe; oznake za prtljagu; okviri novčanika; okviri ručnih torbi; novčanici za kreditne kartice; novčanici za kovanice koji nisu od plemenitih metala; novčanici za kovanice; novčanici od pletenog metala za kovanice; novčanici od plemenitog metala; ručne torbe; ručne torbice; ručne torbice za muškarce; ručni kovčezi za dokumente; ruksaci; ruksaci za planinare; savitljive aktovke; savitljive torbe za odjeću; školske torbe za knjige; sportske torbe; suncobrani; torbe; torbe koje se nose dijagonalno preko tijela; torbe na kotačima; torbe na rame; torbe-navlake za odijela [za putovanje]; torbe s ručkom; torbe za cipele za putovanje; torbe za dokumente; torbe za glazbene note; vrpce [kožne]; višenamjenske torbe; vikend torbe; torbice za držanje šminke, ključeva i ostalih osobnih stvari; torbice [ručne torbe]; torbice za ključeve; torbice za nošenje oko pojasa; torbice bez ručke; torbe za spise [aktovke]; torbe za šminku; torbe za putovanje; torbe za plažu; torbe za planinarenje; torbe za pelene; torbe za odjeću; torbe za odijela izrađene od kože; torbe za odijela; torbe za note; torbe za nošenje preko ramena; torbe za nošenje dokumenata; torbe za namirnice; torbe za kupovinu na kotačima; torbe za knjige; torbe za kampiranje; zrakoplovne putne torbe.

(111) **BAZ1821347** (181) 08/11/2028  
 (210) BAZ1821347A (220) 08/11/2018  
 (151) 14/09/2021  
 (732) **Siniša Papaz**  
**Kasindolskog bataljona br. 2, Istočno Sarajevo, BA**  
 (540)



(531) 2.1,11.3,19.1,27.5

(511)

32 Pivo; mineralne i gazirane vode te ostala bezalkoholna pića; voćni napici i voćni sokovi; sirupi i ostali preparati za pripremanje napitaka.

(111) **BAZ1821350** (181) 09/11/2028  
 (210) BAZ1821350A (220) 09/11/2018  
 (151) 05/10/2021  
 (732) **Lidl Stiftung & Co. KG Stiftsbergstrasse 1, 74172 Neckarsulm, DE**  
 (740) "MSA IP"  
 (591) crvena, plava, bijela, zlatna  
 (540)



(531) 5.3,25.3,26.2,26.4,26.11,27.5,29.1

(511)

29 Meso i kobasice, mesni i kobasičarski proizvodi, konzerve mesa i kobasica, mesni žele, ekstrakti od mesa, obroci spremni za serviranje koji se u osnovi sastoje od mesa !/!li kobasica i/!li mesnih proizvoda !/!li kobasičarskih proizvoda i/!li povrća; sva prethodno navedena roba takođe konzervisana.

(111) **BAZ1821353** (181) 12/11/2028  
 (210) BAZ1821353A (220) 12/11/2018  
 (151) 05/10/2021  
 (732) **NOVARTIS AG 4002 Basel, CH**  
 (740) MSA IP  
 (540)

## NABSTIN

(511)

5 Farmaceutski preparati za ljudsku primjenu.

(111) **BAZ1821355** (181) 12/11/2028  
 (210) BAZ1821355A (220) 12/11/2018  
 (151) 04/10/2021  
 (732) **"TROPIC MALOPRODAJA" d.o.o. Banja Luka**  
**Ivana Gorana Kovačića bb, Banja Luka, BA**  
 (540)



(531) 5.3,27.5

(511)

3 Deterdženti za čišćenje, deterdženti (osim onih koji se upotrebljavaju za medicinske potrebe), dezodoransi za ljude, kozmetički preparati za njegu kože, kozmetički proizvodi, kreme za kozmetičke potrebe, sapuni, toaletni proizvodi i tekućine za pranje automobilskih stakala.;

16 Vrećice od plastičnog materijala, za zamotavanje i ambalažu, stolni ubrusi, papirnati i toaletni ubrusi od papira;

29 Mlijeko, jogurt, kiselo mlijeko, jaja, meso, mesne prerađevine, konzerve riblje, konzerve mesne, prerada voća i povrća, zamrznuto voće i povrće, humus (truležna zemlja).;

30 Brašno, tjestenina, kafa, čaj, med, začini, pudinzi i slatkiši.;

31 Hrana za kućne ljubimce.;

32 Voćni sokovi. ;

41 Sportska oprema.



(111) **BAZ1821361** (181) 19/11/2028  
 (210) BAZ1821361A (220) 19/11/2018  
 (151) 16/09/2021  
 (732) **Alberto-Culver USA, Inc.**  
**700 Sylvan Avenue, Englewood Cliffs**  
**NJ 07632, US**  
 (740) "ŽIVKO MIJATOVIĆ & PARTNERS"  
 d.o.o. Sarajevo  
 (540)

## NOXZEMA

(511)  
 3 Sapuni; preparati za čišćenje; mirisi; esencijalna ulja; dezodoransi i antiperspiranti; preparati za njegu kose; šamponi i regeneratori; boje za kosu; proizvodi za oblikovanje kose; nemedicinski toaletni preparati; preparati za kupanje i tuširanje; preparati za njegu kože; ulja, kreme i losioni za kožu; preparati za brijanje; losioni za upotrebu prije i poslije brijanja; kolonjska voda; preparati za depilaciju; preparati za sunčanje i zaštitu kože od sunca; kozmetički proizvodi; preparati za šminkanje i za uklanjanje šminke; petrolejski gel; preparati za njegu usana; talk puder; pamučna vata za kozmetičku upotrebu; pamučni štapići za kozmetičku upotrebu; maramice, blaznice ili vlažne maramice impregnirane ili prethodno navlažene kozmetičkim losionima za osobno čišćenje; kozmetičke maske, pakunzi za lice.

(111) **BAZ1821459** (181) 17/12/2028  
 (210) BAZ1821459A (220) 17/12/2018  
 (151) 05/10/2021  
 (732) **HEMOFARM A.D. farmaceutsko-**  
**hemijska industrija Vršac Beogradski**  
**put bb, 26 300 Vršac, RS**  
 (740) "MSA IP"  
 (540)

## TIGSTAD

(511)  
 5 Farmaceutski proizvodi.

(111) **BAZ1821474** (181) 20/12/2028  
 (210) BAZ1821474A (220) 20/12/2018  
 (151) 14/09/2021  
 (732) **Gimnazija "MAARIF KOLEDŽ"**  
**Banjalučka 14, 71000 Sarajevo, BA**  
 (591) plava  
 (540)



(531) 20.1,20.7,27.5,29.

(511)  
 9 Znanstveni, nautički, geodetski, fotografski, kinematografski i optički aparati i instrumenti kao i aparati i instrumenti za vaganje, mjerenje, signalizaciju, kontrolu (inspekciju), za pomoć (spašavanje) i za obuku; aparati i instrumenti za vođenje, distribuiranje, transformiranje, akumuliranje, podešavanje ili upravljanje električne struje; aparati za snimanje, prijenos, reprodukciju zvuka ili slika; magnetne podloge za snimanje, akustičke ploče; kompaktne ploče, DVD i drugi numerički nosači za snimanje; mehanizmi za uređaje koji se pokreću uz prethodno ubacivanje kovanica; registarske blagajne, računari, oprema za obradu podataka i računala; uređaji za gašenje požara; Računalni programi [softver]. ;

16 Papir, karton i proizvodi od tih materijala koji nisu obuhvaćeni drugim razredima; tiskarski proizvodi; proizvodi za uvezivanje knjiga; fotografije; pribor za pisanje; ljepila (ljepljive tvari za papirnate proizvode ili za kućanstvo); slikarski pribor; kistovi; pisači strojevi i uredski pribor (osim namještaja); oprema za nastavu i obuku (osim aparata); plastični materijali za ambalažu (koji nisu obuhvaćeni drugim razredima); tiskarska slova; klišeji. ;

35 Oglašavanje i reklamiranje; vođenje komercijalnih poslova; komercijalna administracija; uredski poslovi. ;

39 Prijevoz; ambalažiranje i uskladištenje proizvoda; organiziranje putovanja. ;

41 Obuka; stručno osposobljavanje; razonoda; sportske i kulturne djelatnosti. ;

42 Znanstvene i tehnološke usluge kao i pripadajuće usluge istraživanja i koncepcije; usluge industrijskih analiza i istraživanja; koncepcija i razvoj računala i računalnih programa /softvera/.

(111) **BAZ1821481** (181) 26/12/2028  
 (210) BAZ1821481A (220) 26/12/2018  
 (151) 04/10/2021  
 (732) **“DASTO-SEMTEL” do.o. Bijeljina**  
**ul. Račanska br. 98, Bijeljina, BA**  
 (740) AMILA ETEROVIĆ  
 (591) zelena, siva, bijela  
 (540)



(531) 26.11,27.5,29.1

(511)

9 Aparati i instrumenti naučni, pomorski, geodetski, fotografski, kinemato-grafski, optički, za vaganje, merenje, signalizaciju, kontrolu (inspekciju), spasavanje i nastavu; aparti i instrumenti za provođenje, prekid, transformaciju, akumulaciju, regulisanje i kontrolu elektriciteta; aparati za snimanje, prenos i reprodukovanje zvuka i slike; magnetni nosioci podataka, diskovi za snimanje; automatske mašine i mehanizmi za aparate koji se pokreću novcem ili žetonom; registar kase, računске mašine, oprema za obradu podataka i kompjuteri; aparati za gašenje požara.;

38 Telekomunikacije.;

42 Naučen i tehnološke uskuge istraživanje i projektovanje u vezi navedenih usluga; usluge industrijske analize i istraživanja; projektovanje i razvoj kompjuterskog hardvera i softvera, pravne usluge.

(111) **BAZ1921528** (181) 29/01/2029  
 (210) BAZ1921528A (220) 29/01/2019  
 (151) 05/10/2021  
 (732) **Lidl Stiftung & Co. KG Stiftsbergstrasse**  
**1, 74172 Neckarsulm, DE**  
 (740) “MSA IP”  
 (540)



(531) 27.5

(511)

32 Piva, mineralne i gazirane vode i druga bezalkoholna pića; voćni napici i voćni sokovi, sirupi i drugi preparati za pripremanje napitaka.

(111) **BAZ1921557** (181) 12/02/2029

(210) BAZ1921557A (220) 12/02/2019

(151) 29/09/2021

(732) **Suport Marketing Centar**

**Dragiše Vasića 16, 78000 Banja Luka, BA**

(540)



(531) 26.4,27.5

(511)

16 Papir; Poster; Oglasni pano od papira ili kartona; Štampani materijal; Žigovi (pečati). ;

25 Odjeća; Obuća.;

41 Organizovanje sportskih takmičenja; Organizovanje i sprovođenje koncerata; Usluge razonode.

(111) **BAZ1921560** (181) 12/02/2029  
 (210) BAZ1921560A (220) 12/02/2019  
 (151) 04/10/2021  
 (732) **Support Marketing Centar**

**Dragiše Vasića 16, 78000 Banja Luka, BA**

(540)

## RUN AND MORE WEEKEND

(511)

16 Papir; Poster; Oglasni pano od papira ili kartona; Štampani materijal; Žigovi (pečati).; 25 Odjeća; Obuća.; 41 Organizovanje sportskih takmičenja; Organizovanje i sprovođenje koncerata; Usluge razonode.

(111) **BAZ1921561** (181) 13/02/2029  
 (210) BAZ1921561A (220) 13/02/2019  
 (151) 15/09/2021  
 (732) **Rothmans of Pall Mall Limited**

**Route de France 17, Boncourt, 2926, CH**

(740) "ŽIVKO MIJATOVIĆ & PARTNERS" d.o.o. Sarajevo

(591) plava, siva, bijela, smeđa, oker

(540)



(531) 10.1,24.17,27.1,27.5,29.1

(511)

34 Cigarette; duhan, sirovi ili prerađeni; duhan za motanje; duhan za lulu; proizvodi od duhana; nadomjesci duhana (ne u medicinske svrhe); cigare; cigarilos; upaljači za cigarete; upaljači za cigare; šibice; proizvodi za pušače; cigaretni papir; tube za cigarete (filter omotnice); filteri za cigarete; džepni uređaji za motanje cigareta; ručni uređaji za punjenje filter omotnica duhanom; elektroničke cigarete; tekućine za elektronske cigarete; duhanski proizvodi koji se griju.

(111) **BAZ1921567** (181) 18/02/2029  
 (210) BAZ1921567A (220) 18/02/2019  
 (151) 15/09/2021  
 (732) **PODRAVKA prehrambena industrija d.d.**

**Ante Starčevića 32, 48000 Koprivnica, HR**

(740) "INTELBIRO" d.o.o.

(540)

## ZOBELINO

(511)

30 Instant kaša; kaše na bazi mlijeka sa žitaricama (za prehranu); tople žitarice za doručak; žitarice za doručak koje sadrže vlakna; žitarice, kaša i krupice za doručak; žitarice pripremljene za prehranu ljudi.

(111) **BAZ1921568** (181) 18/02/2029  
 (210) BAZ1921568A (220) 18/02/2019  
 (151) 23/09/2021  
 (732) **PODRAVKA prehrambena industrija d.d.**

**Ante Starčevića 32, 48000 Koprivnica, HR**

(740) "INTELBIRO" d.o.o.

(540)

## CORNELINO

(511)

30 Instant kaša; kaše na bazi mlijeka sa žitaricama (za prehranu); tople žitarice za doručak; žitarice za doručak koje sadrže vlakna; žitarice, kaša i krupice za doručak; žitarice pripremljene za prehranu ljudi.

(111) **BAZ1921591** (181) 25/02/2029  
 (210) BAZ1921591A (220) 25/02/2019  
 (151) 17/09/2021  
 (732) **Exxon Mobil Corporation**

**5959 Las Colinas Boulevard, Irving, Texas 75039-2298, US**

(740) "INTELBIRO" d.o.o.

(540)

## XHP

(511)

4 Industrijska ulja i masti, vosak; sredstva za podmazivanje (lubrikanti); proizvodi za upijanje, vlaženje i vezivanje prašine; goriva i rasvjetne tvari; svijeće i stijenjevi za rasvjetu; masti; motorna ulja; ulja za dizel.

(111) **BAZ1921593** (181) 25/02/2029  
 (210) BAZ1921593A (220) 25/02/2019  
 (151) 17/09/2021  
 (732) **Exxon Mobil Corporation**  
**5959 Las Colinas Boulevard, Irving,  
 Texas 75039-2298, US**  
 (740) "INTELBIRO" d.o.o.  
 (540)

## DELVAC 1

(511)  
 4 Industrijska ulja i masti, vosak; sredstva za podmazivanje (lubrikanti); proizvodi za upijanje, vlaženje i vezivanje prašine; goriva i rasvjetne tvari; svijeće i stijenjevi za rasvjetu; motorna ulja; strojna ulja; mazivji; zupčanička ulja.

(111) **BAZ1921594** (181) 25/02/2029  
 (210) BAZ1921594A (220) 25/02/2019  
 (151) 17/09/2021  
 (732) **Exxon Mobil Corporation**  
**5959 Las Colinas Boulevard, Irving,  
 Texas 75039-2298, US**  
 (740) "INTELBIRO" d.o.o.  
 (540)

## DTE

(511)  
 4 Industrijska ulja i masti, vosak; sredstva za podmazivanje (lubrikanti); proizvodi za upijanje, vlaženje i vezivanje prašine; goriva i rasvjetne tvari; svijeće i stijenjevi za rasvjetu; ulja za podmazivanje; hidraulička ulja; ulja za turbine; cirkulirajuće ulje; ulja za kompresore.

(111) **BAZ1921595** (181) 25/02/2029  
 (210) BAZ1921595A (220) 25/02/2019  
 (151) 17/09/2021  
 (732) **Exxon Mobil Corporation**  
**5959 Las Colinas Boulevard, Irving,  
 Texas 75039-2298, US**  
 (740) "INTELBIRO" d.o.o.  
 (540)

## ESP FORMULA

(511)  
 4 Industrijska ulja i masti, vosak; sredstva za podmazivanje (lubrikanti); proizvodi za upijanje, vlaženje i vezivanje prašine; goriva i rasvjetne tvari; svijeće i stijenjevi za rasvjetu; motorna ulja; strojna ulja.

(111) **BAZ1921596** (181) 25/02/2029  
 (210) BAZ1921596A (220) 25/02/2019  
 (151) 20/09/2021  
 (732) **Exxon Mobil Corporation**  
**5959 Las Colinas Boulevard, Irving,  
 Texas 75039-2298, US**  
 (740) "INTELBIRO" d.o.o.  
 (540)

## GLYGOYLE

(511)  
 4 Industrijska ulja i masti, vosak; sredstva za podmazivanje (lubrikanti); proizvodi za upijanje, vlaženje i vezivanje prašine; goriva i rasvjetne tvari; svijeće i stijenjevi za rasvjetu; ulja za podmazivanje; ulja za zupčanike, ležaje i kompresore, maziva.

(111) **BAZ1921599** (181) 25/02/2029  
 (210) BAZ1921599A (220) 25/02/2019  
 (151) 16/09/2021  
 (732) **Exxon Mobil Corporation**  
**5959 Las Colinas Boulevard, Irving,  
 Texas 75039-2298, US**  
 (740) "INTELBIRO" d.o.o.  
 (540)

## MOBILFLUID

(511)  
 1 Kemijski proizvodi za industriju, znanost, fotografsku djelatnost, kao i za poljoprivredu, hortikulturu i šumarstvo; sirova umjetna smola, sirova plastika; mješavine za gašenje i sprječavanje požara; preparati za kaljenje, zavarivanje i lemljenje; tvari za štavljenje životinjske kože i krzna; ljepila namjenjena za industrijsku upotrebu; kitovi i druga punila u obliku paste; kompost, prirodna gnojiva i umjetna gnojiva; biološki preparati za upotrebu u industriji i znanosti; hidrauličke tekućine; transmisijske tekućine.

(111) **BAZ1921601** (181) 25/02/2029  
 (210) BAZ1921601A (220) 25/02/2019  
 (151) 14/09/2021  
 (732) **Exxon Mobil Corporation**  
**5959 Las Colinas Boulevard, Irving,  
 Texas 75039-2298, US**  
 (740) "INTELBIRO" d.o.o.  
 (540)

## MOBILGREASE

(511)  
 4 Industrijska ulja i masti, vosak; sredstva za podmazivanje (lubrikanti); proizvodi za upijanje, vlaženje i vezivanje prašine; goriva i rasvjetne tvari; svijeće i stijenjevi za rasvjetu; masti.

(111) **BAZ1921602** (181) 25/02/2029  
 (210) BAZ1921602A (220) 25/02/2019  
 (151) 16/09/2021  
 (732) **Exxon Mobil Corporation**  
**5959 Las Colinas Boulevard, Irving,**  
**Texas 75039-2298, US**  
 (740) "INTELBIRO" d.o.o.  
 (540)

## MOBILTHERM

(511)  
 4 Industrijska ulja i masti, vosak; sredstva za podmazivanje (lubrikanti); proizvodi za upijanje, vlaženje i vezivanje prašine; goriva i rasvjetne tvari; svijeće i stijenjevi za rasvjetu; ulja za podmazivanje; ulja za prijenos topline.

(111) **BAZ1921604** (181) 25/02/2029  
 (210) BAZ1921604A (220) 25/02/2019  
 (151) 15/09/2021  
 (732) **Exxon Mobil Corporation**  
**5959 Las Colinas Boulevard, Irving,**  
**Texas 75039-2298, US**  
 (740) "INTELBIRO" d.o.o.  
 (540)

## MOBILUBE

(511)  
 4 Industrijska ulja i masti, vosak; sredstva za podmazivanje (lubrikanti); proizvodi za upijanje, vlaženje i vezivanje prašine; goriva i rasvjetne tvari; svijeće i stijenjevi za rasvjetu; maziva za zupčanike.

(111) **BAZ1921605** (181) 25/02/2029  
 (210) BAZ1921605A (220) 25/02/2019  
 (151) 14/09/2021  
 (732) **Exxon Mobil Corporation**  
**5959 Las Colinas Boulevard, Irving,**  
**Texas 75039-2298, US**  
 (740) Intelbiro d.o.o.  
 (540)

## MOBILUX

(511)  
 4 Industrijska ulja i masti, vosak; sredstva za podmazivanje (lubrikanti); proizvodi za upijanje, vlaženje i vezivanje prašine; goriva i rasvjetne tvari; svijeće i stijenjevi za rasvjetu; masti.

(111) **BAZ1921606** (181) 25/02/2029  
 (210) BAZ1921606A (220) 25/02/2019  
 (151) 15/09/2021  
 (732) **Exxon Mobil Corporation**  
**5959 Las Colinas Boulevard, Irving,**  
**Texas 75039-2298, US**  
 (740) Intelbiro d.o.o.  
 (540)

## NUTO

(511)  
 4 Industrijska ulja i masti, vosak; sredstva za podmazivanje (lubrikanti); proizvodi za upijanje, vlaženje i vezivanje prašine; goriva i rasvjetne tvari; svijeće i stijenjevi za rasvjetu; ulja za podmazivanje; hidraulična ulja.

(111) **BAZ1921607** (181) 25/02/2029  
 (210) BAZ1921607A (220) 25/02/2019  
 (151) 14/09/2021  
 (732) **Exxon Mobil Corporation**  
**5959 Las Colinas Boulevard, Irving,**  
**Texas 75039-2298, US**  
 (740) Intelbiro d.o.o.  
 (540)

## PEGASUS

(511)  
 4 Industrijska ulja i masti, vosak; sredstva za podmazivanje (lubrikanti); proizvodi za upijanje, vlaženje i vezivanje prašine; goriva i rasvjetne tvari; svijeće i stijenjevi za rasvjetu; strojna ulja.

(111) **BAZ1921608** (181) 25/02/2029  
 (210) BAZ1921608A (220) 25/02/2019  
 (151) 20/09/2021  
 (732) **Exxon Mobil Corporation**  
**5959 Las Colinas Boulevard, Irving,**  
**Texas 75039-2298, US**  
 (740) Intelbiro d.o.o.  
 (540)

## RARUS

(511)  
 4 Industrijska ulja i masti, vosak; sredstva za podmazivanje (lubrikanti); proizvodi za upijanje, vlaženje i vezivanje prašine; goriva i rasvjetne tvari; svijeće i stijenjevi za rasvjetu; ulja za podmazivanje.



- (111) **BAZ1921612** (181) 25/02/2029  
 (210) BAZ1921612A (220) 25/02/2019  
 (151) 20/09/2021  
 (732) **CJ Corporation**  
**12, Sowol-ro 2-gil, Jung-gu, Seoul, KR**  
 (740) "ŽIVKO MIJATOVIĆ & PARTNERS"  
 d.o.o. Sarajevo  
 (591) crna, plava, narandžasta, crvena  
 (540)



- (531) 5.5,26.3,27.5,29.1  
 (511)

41 Usluge bioskopa; usluge bioskopa koje pričaju gledalištu posebne efekte kao što su vjetar, miris, prskanje vodene magle, vibraciju, dim, mjehuriće, laser ili bljesak; produkcija i distribucija radijskih i televizijskih programa; Pružanje filmova i televizijskih programa koji se ne mogu preuzimati putem usluge videa na zahtjev; bioskopske VR predstave (predstave virtualne stvarnosti); produkcija audio snimki; distribucija (izuzev transporta) audio snimaka; pružanje on-line glazbe, koja nije za preuzimanje; prikazivanje izvođenja priredbi uživo; prikazivanje muzičkih predstava; usluge impresarija, naime, organiziranje izvođenja predstava uživo u području filmova; usluge produkcije animiranih programa; zabava u obliku nastupa uživo, u formi predstava i koncerata; organiziranje i vođenje događaja kulturne prirode; organiziranje i vođenje kulturnih priredbi i nastupa; distribucija igranih filmova; zabavne usluge, naročito, planiranje i vođenje serije filmskih festivala; proizvodnja filmova; usluge filmskih studija; iznajmljivanje kino-filmova; štampanje i uređivanje štampanih proizvoda; usluge noćnih klubova; snimanje na videotrake; reporterske usluge; pružanje objekata i sadržaja za zabavu; usluge rezervacije ulaznica za filmske predstave; usluge rezervacije ulaznica za priredbe i druge zabavne priredbe; organizacija i vođenje izložbi u zabavne, kulturne ili obrazovne svrhe; pružanje informacija i podataka u vezi filmova, usluge igranja igara, usluge zabavnih i tematskih parkova, usluge fotografiranja; obrazovne usluge, naime pružanje treninga i osposobljavanja u području filmova, specijalnih efekata, tehnologije digitalnih slika, zabave; usluge organiziranja muzike za modne revije za zabavne svrhe; organiziranje modnih revija za zabavne svrhe; pružanje i vođenje objekata za zabavu; pružanje objekata za zabavu, naime, bioskopskih sala, aparata za

arkadne igrice, sprava za zabavne parkove, mašina za igru koje se voze i oporemljene su specijalnim efektima; pružanje sredstava i objekata za prikaz filmova, priredbi, predstava, muzičku i obrazovnu poduku; pružanje sportskih sadržaja; planiranje prijema (razonoda); podučavanje glume, pjevanja i plesa; predbilježbe i rezervacije karata za zabavna, sportska i kulturna događanja; usluge agencija za kupovinu ulaznica, naročito pribavljanje ulaznica za zabavna događanja za druge, u komercijalne svrhe.

- (111) **BAZ1921613** (181) 25/02/2029  
 (210) BAZ1921613A (220) 25/02/2019  
 (151) 20/09/2021  
 (732) **CJ Corporation**  
**12, Sowol-ro 2-gil, Jung-gu, Seoul, KR**  
 (740) "ŽIVKO MIJATOVIĆ & PARTNERS"  
 d.o.o. Sarajevo  
 (591) crna, plava, narandžasta, crvena  
 (540)

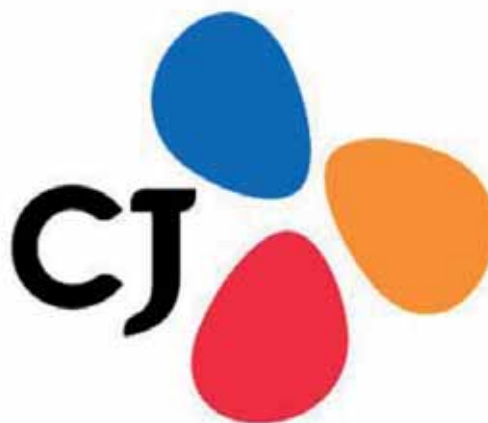

- (531) 5.5,26.3,27.5,29.1  
 (511)

38 Usluge satelitskog prijenosa i emitiranja televizijskih programa; prijenos slika, audio i multimedijalnih sadržaja putem interneta; usluge emitovanja putem interneta; emitiranje programa za kupovinu putem telefona; emitiranje televizijskih programa pomoću televizijskih usluga videa na zahtjev i plaćanja po gledanju; emitiranje videosadržaja na zahtjev; emitiranje filmskih i televizijskih sadržaja preko mobilnih komunikacijskih mreža; usluge pretplate na televizijski prijenos; osiguravanje pristupa mobilnim Internet portalima; usluge prijenosa (streaminga) putem digitalnih medija; omogućavanje pristupa web stranicama s digitalnom glazbom na internetu; usluge videoprijenosa na zahtjev; usluga slanja elektronskih poruka za pružanje informacija o kupovini; usluge internet portala; prijenos vijesti; usluge prijenosa (streaminga) video zapisa; kablovski prijenos; emitiranje programa kablovske televizije; emitiranje televizijskih programa; prijenos multimedijalnog sadržaja putem komunikacionih mreža; prijenos digitalnih datoteka.

(111) **BAZ1921616** (181) 27/02/2029  
 (210) BAZ1921616A (220) 27/02/2019  
 (151) 29/09/2021  
 (732) **TURISTIČKA ZAJEDNICA KANTONA SARAJEVO**  
**Branilaca Sarajeva 21/1, 71000 Sarajevo, BA**  
 (591) crvena, crna  
 (540)



(531) 24.17,27.5,29.1  
 (511)

35 Oglašavanje i reklamiranje turističkih sadržaja, proizvoda, usluga i subjekata; objedinjavanje turističke ponude; poslovna administracija; promocija plansko-projektne, plansko-razvojne i investicione dokumentacije iz oblasti turizma i komplementarnih djelatnosti; promocija turističkog proizvoda, kao i njegovih pojedinih segmenata; uredski poslovi.;

41 Edukacija uposlenih u turističkom sektoru (specijalizirane obuke za turističke i ugostiteljske radnike); učešće u organizaciji različitih kulturnih, sportskih i zabavnih manifestacija i događaja.

(111) **BAZ1921617** (181) 28/02/2029  
 (210) BAZ1921617A (220) 28/02/2019  
 (151) 22/09/2021  
 (732) **Elda Lux d.o.o.**  
**Kozarska 19, 78250 Laktaši, BA**  
 (540)



(531) 24.17,26.4,27.5  
 (511)

35 Administracija bonusnih programa čestih avio putnika; Administracija programa vjernosti kupaca; Administrativna obrada narudžbi; Administrativna pomoć pri odgovaranju na pozive za tendere; Agencije za komercijalne obavijesti; Agencije za uvoz-izvoz; Agencije za zapošljavanje; Analize troškova; Ažuriranje i održavanje podataka u računarskim bazama podataka; Ažuriranje i održavanje podataka u bazama podataka/registrima; Ažuriranje reklamnog materijala; Ciljani marketing; Daktilografske usluge; Distribucija reklamnog materijala; Dizajniranje reklamnog materijala; Ekonomske prognoze; Fakturisanje; Finansijska revizija; Istraživanja za poslove; Istraživanje javnog mnijenja; Istraživanje tržišta; Istraživanje za poslove; Iznajmljivanje bilborda [reklamnih panoa]; Iznajmljivanje fotokopirnih uređaja; Iznajmljivanje kancelarijskih mašina i opreme; Iznajmljivanje kancelarijske opreme u zajedničkim prostorijama; Iznajmljivanje prodajnih štandova; Iznajmljivanje prodajnih automata; Iznajmljivanje reklamnih prostora; Iznajmljivanje reklamnog materijala; Iznajmljivanje vremena za reklamiranje na komunikacionim medijima; Izračun poreza; Izrada izvoda sa računara; Izrada reklamnih filmova; Komercijalni savjeti i informacije potrošačima pri odabiru proizvoda i usluga; Komercijalno upravljanje u vezi licenciranja proizvoda i usluga za druge; Konsultantske usluge vezane za komunikacione strategije za reklamiranje; Konsultantske usluge vezane za komunikacione strategije u odnosima s javnošću; Kopiranje dokumenata; Manekeneske usluge za oglašavanje ili promociju prodaje; Marketing; Marketing u okviru izdavanja softvera; Nacrt stranica u reklamne svrhe; Neposredno oglašavanje poštom; Obavještenja o poslovima; Objavljivanje reklamnih tekstova; Obrada teksta; Odabir osoblja; Oglašavanje i reklamiranje; Oglašavanje plaćanjem po kliku; Omogućavanje online tržišta za kupce i prodavce roba i usluge; Online maloprodajne usluge za preuzimanje melodija za mobilne telefone; Online maloprodajne usluge za preuzimanje digitalne muzike; Online maloprodajne usluge za muziku i filmove koji se mogu preuzeti i koji su unaprijed snimljeni; Online oglašavanje na računarskim mrežama; Optimizacija pretraživača u svrhu promocije prodaje; Optimizacija saobraćaja na web-stranici; Organizovanje izložbi u komercijalne ili reklamne svrhe; Organizovanje trgovačkih sajmova u komercijalne ili reklamne svrhe; Organizovanje modnih revija u promotivne svrhe; Pisanje biografija/ životopisa za druge; Pisanje marketinških tekstova; Pisanje scenarija za potrebe oglašavanja; Plakatiranje [oglašavanje]; Podjela (distribucija) uzoraka; Pomoć u upravljanju industrijskim ili trgovačkim preduzećima; Pomoć u vođenju poslova; Poslovne informacije; Poslovno upravljanje hotelima; Poslovno upravljanje programima isplate naknada za druge; Poslovno upravljanje za pružatelje usluga samostalnih djelatnosti; Poslovno upravljanje za sportiste; Predstavljanje/demonstracija proizvoda; Pregovaranje i zaključenje komercijalnih transakcija za druge; Pregovaranje o poslovnim ugovorima za druge; Pretraživanje podataka u računarskim datotekama za druge; Presentacija robe putem komunikacionih medija, u maloprodajne svrhe; Prijepis komunikacija [uredski poslovi]; Prikupljanje podataka u računarske baze; Priprema platnih spiskova; Privremeni poslovni menadžment; Procjene poslovne djelatnosti; Produkcija programa za televizijsku kupovinu; Profesionalno upravljanje umjetničkim poslovima; Promocija prodaje za druge; Promocija roba i usluga kroz sponzorstvo sportskih događaja; Pružanje komercijalnih

i poslovnih kontaktnih informacija; Pružanje poslovnih informacija putem web-stranice; Pružanje usluga tržišnih informacija; Psihološko testiranje u svrhu odabira/selekcije osoba; Radijsko oglašavanje i reklamiranje; Registrovanje pismene komunikacije i podataka; Reklamiranje dopisnim putem; Reklamne agencije; Revizija poslovne djelatnosti; Sastavljanje indeksa informacija u komercijalne i reklamne svrhe; Sastavljanje statističkih podataka; Savjeti o organizaciji i vođenju poslova; Savjetodavne usluge za upravljanje preduzećima; Savjetovane o vođenju poslova; Savjetovanje o organizaciji poslova; Savjetovanje o osoblju; Sekretarske usluge; Sistematizacija podataka u računarske baze; Stenografske usluge; Stručne poslovne konsultacije/savjetovanje; Televizijsko reklamiranje; Traženje sponzora/pokrovitelja; Ugovaranje pretplate na telekomunikacione usluge za druge; Uređivanje izloga; Usluga liste poklona; Usluge fotokopiranja; Usluge komercijalnog lobiranja; Usluge korporativnih komunikacija; Usluge maloprodaje za farmaceutske, veterinarske i sanitarne proizvode i za medicinske potrepštine; Usluge maloprodaje za umjetnička djela koje pružaju umjetničke galerije; Usluge nabavke (usluge kupovine roba i usluga za druga preduzeća); Usluge odgovaranja na telefonske pozive za nedostupne pretplatnike; Usluge odnosa s javnošću; Usluge odnosa sa medijima; Usluge planiranja sastanaka [kancelarijski poslovi]; Usluge podnošenja poreskih prijava; Usluge podsjećanja na ugovorene sastanke [kancelarijski poslovi]; Usluge poređenja cijena; Usluge poslovnog posredovanja u pogledu povezivanja potencijalnih privatnih investitora sa preduzetnicima kojima je potrebno finansiranje; Usluge poslovnog upravljanja za građevinske projekte; Usluge posredovanja u trgovini; Usluge praćenja konkurencije; Usluge preseljenja za preduzeća; Usluge press clippinga, praćenje štampe; Usluge pretplate za novine za druge; Usluge prodaja na aukciji-usluge licitiranja; Usluge stručnjaka za poslovnu efikasnost; Usluge spoljne pomoći-outsourcing [pomoć u poslovanju]; Usluge telemarketinga; Usluge veleprodaje farmaceutskih, veterinarskih i sanitarnih preparata i medicinskih sredstava; Vanjsko administrativno upravljanje za firme; Vođenje informatičkih kartoteka; Vođenje knjiga; Web indeksiranje za komercijalne ili reklamne svrhe.;

37 Asfaltiranje; Asfaltiranje cesta; Autoservisne stanice [snabdijevanje gorivom i održavanje]; Balansiranje guma; Brodogradnja; Bušenje bunara; Bušenje dubokih naftnih ili plinskih bušotina; Čišćenje dimnjaka; Čišćenje i popravak bojlera; Čišćenje odjeće; Čišćenje, održavanje i popravak kože; Čišćenje, održavanje i popravak krzna; Čišćenje pelena; Čišćenje prozora; Čišćenje ulica; Čišćenje unutrašnjosti zgrada; Čišćenje vozila; Čišćenje zgrada [vanjske površine]; Dezinfekcija; Farbanje i popravka znakova; Glačanje plovućem; Gradnja i održavanje cjevovoda; Hemijsko čišćenje; Informacije o izgradnji (graditeljstvu); Informacije u vezi sa popravcima; Instaliranje i popravci telefona; Istrebljivanje pacova (deratizacija); Izgradnja; Izgradnja luka; Izgradnja pristaništa; Izgradnja štandova i prodavaonica; Izgradnja tvornica; Iznajmljivanje bagera; Iznajmljivanje buldožera; Iznajmljivanje dizalica/kranova [mašine za gradilišta]; Iznajmljivanje mašina za sušenje suđa; Iznajmljivanje mašina za pranje suđa; Iznajmljivanje mašina za čišćenje; Iznajmljivanje mašina za čišćenje ulica; Iznajmljivanje mašina za pranje veša; Iznajmljivanje mašina za gradilišta; Iznajmljivanje pumpi za odvod/drenažu; Izolacija zgrada; Izolacija zgrada od vlage; Konsultacije u vezi sa izgradnjom; Lakiranje; Malterisanje; Molerski radovi, unutrašnji i vanjski; Nadzor građevinskih radova; Obnavljanje istrošenih ili djelomično

oštećenih mašina; Obnavljanje istrošenih ili djelomično oštećenih motora; Obnova (restauracija) namještaja; Održavanje bazena za plivanje; Održavanje i popravak aviona; Održavanje i popravak gorionika/plamenika; Održavanje i popravci trezorskih prostorija; Održavanje i popravka trezora; Održavanje namještaja; Održavanje vozila; Oštrenje noževa; Peglanje odjeće; Peglanje veša; Pjeskarenje (brušenje); Podmazivanje vozila; Podvodna gradnja; Podvodne popravke; Polaganje kablova; Poliranje vozila; Ponovno kalajisanje; Popravak fotoaparata; Popravak i osvježavanje odjeće; Popravak (krpljenje) odjeće; Popravak obuće; Popravak pumpi; Popravak sigurnosnih brava; Popravak strujnih vodova; Popravak zidnih i ručnih satova; Popravci kišobrana; Popravka i održavanje filmskih projektorja; Popravljanje suncobrana; Postavljanje i popravak uređaja za navodnjavanje; Postavljanje i popravak alarmnih uređaja protiv krađe; Postavljanje i popravak električnih aparata; Postavljanje i popravak liftova; Postavljanje i popravak opreme za zaštitu od poplava; Postavljanje i popravak opreme za zamrzavanje; Postavljanje i popravak protivpožarnih alarma; Postavljanje i popravak skladišta; Postavljanje i popravka uređaja za klimatizaciju; Postavljanje komunalne infrastrukture na gradilištima; Postavljanje, održavanje i popravak mašina; Postavljanje papirnatih tapeta; Postavljanje skela; Pranje; Pranje veša; Pranje vozila; Presvlačenje namještaja (tapeciranje); Protektiranje guma; Punjenje akumulatora vozila; Punjenje kertridža (kaseta) sa tintom; Punjenje kertridža (kaseta) za tonere; Restauracija muzičkih instrumenata; Restauracija umjetničkih djela; Rušenje građevinskih objekata; Sterilizacija medicinskih instrumenata; Stolarske usluge; Tapetarski popravci; Ugradnja i popravak opreme za grijanje; Ugradnja i popravak peći; Ugradnja kuhinjske opreme; Ugradnja, održavanje i popravak uredskih mašina i opreme; Ugradnja, održavanje i popravak računarskog hardvera; Ugradnja vrata i prozora; Uklanjanje smetnji u električnim uređajima; Uništavanje štetočina, osim u poljoprivredi, akvakulturi, hortikulturi i šumarstvu; Usluge čišćenja snijega; Usluge električara; Usluge hidrauličkog frakturiranja; Usluge kamenoloma; Usluge pokrivanja krovova; Usluge popravke i održavanja motornih vozila; Usluge popravke vozila u kvaru; Usluge proizvodnje vještačkog snijega; Usluge suzbijanja štetočina, osim u poljoprivredi, akvakulturi, hortikulturi i šumarstvu; Uštimgavanje muzičkih instrumenata; Vađenje rude; Vodoinstalaterski radovi; Vulkaniziranje automobilskih guma [popravak]; Zakivanje; Zaštita od hrđe; Zaštita vozila od hrđe; Zidanje; Zidanje ciglom.;

42 Analiza računarskih sistema; Analiza rukopisa [grafologija]; Analiza u svrhu iskorištavanja naftnih izvora; Analiza vode; Arhitektonske usluge; Ažuriranje računarskih programa/softvera; Bakteriološka istraživanja; Biološka istraživanja; Čuvanje elektronskih podataka; Daljinski nadzor računarskih sistema; Digitalizacija dokumenata [skeniranje]; Dizajn ambalaže (pakovanja); Dizajn interijera; Dizajn računarskih programa/softvera; Dizajn vizit-karti; Dizajniranje haljina; Dizajniranje unutrašnjeg uređenja (interijera); Dupliranje računarskih programa; Elektronsko praćenje aktivnosti kreditnih kartica da bi se otkrila internetska prevara; Elektronsko praćenje ličnih identifikacionih podataka da bi se otkrila internetska krađa identiteta; Geodetska mjerenja; Geodetsko mjerenje; Geološka istraživanja; Geološka istraživanja terena; Grafički dizajn promotivnih materijala; Hemijska istraživanja; Hemijske analize; Hemijske usluge; Hosting računarskih stranica [web stranica]; Industrijski dizajn; Instaliranje računarskih programa; Inženjerske usluge; Ispitivanje materijala; Ispitivanje tekstila; Istraživanja i



analize naftnih polja; Istraživanja u fizici; Istraživanja u kozmetici; Istraživanja u mehanici; Istraživanja u oblasti građevinarstva; Istraživanja u oblasti telekomunikacionih tehnologija; Istraživanja u oblasti zavarivanja; Istraživanje i razvoj novih proizvoda za druge; Istraživanje u oblasti zaštite životne sredine; Iznajmljivanje računara; Iznajmljivanje računarskog softvera; Iznajmljivanje web servera; Izrada građevinskih planova; Izrada i dizajn internetskih indeksa informacija za druge osobe [usluge informacionih tehnologija]; Izrada i održavanje web stranica za druge; Kalibracija [mjerenje]; Kartografske usluge; Klinička ispitivanja; Konsultacije u vezi sa računarskim programima (softverima); Konsultantske usluge u vezi sa informacionim tehnologijama; Konsultantske usluge u vezi s internetskom sigurnosti; Konsultantske usluge vezane za sigurnost podataka; Kontrola kvalitete; Konverzija računarskih programa i podataka, osim fizičke konverzije; Laboratorijske naučne usluge; Medicinska istraživanja; Meteorološke informacije; Nadgledanje računarskih sistema radi otkrivanja kvarova; Nadgledanje računarskih sistema radi otkrivanja neovlaštenog pristupa ili provale u zaštićene podatke; Naučna i tehnološka istraživanja u oblasti prirodnih katastrofa; Naučna i tehnološka istraživanja u vezi sa mapiranjem patenata; Naučna istraživanja; Oblikovanje [industrijski dizajn]; Održavanje računarskih programa/softvera; Otključavanje mobilnih telefona; Platforma kao usluga (PaaS); Podvodno istraživanje; Ponovno uspostavljanje računarskih podataka; Ponuda internet pretraživača; Pretvaranje podataka ili dokumenata s fizičkih na elektronske nosače; Priprema sigurnosnih kopija off-site; Procjena kvaliteta drveća u šumi; Procjena kvalitete vune; Prognoziranje vremena (Vremenska prognoza); Projektovanje računarskog sistema; Pružanje informacija o računarskoj tehnologiji i programiranju putem web-stranice; Pružanje naučnih informacija, savjeti i konsultacije u vezi sa smanjenjem emisije karbona; Računarsko programiranje; Računarstvo u oblaku; Razvoj računarskih platformi; Razvoj softvera u okviru izdavanja softvera; Revizija energije; Savjeti u vezi štednje energije; Savjetodavne usluge u vezi s telekomunikacionom tehnologijom; Savjetodavne usluge u vezi s računarskom i informacionom tehnologijom; Savjetovanje o dizajnu i razvoju računarskog hardvera; Savjetovanje u oblasti arhitekture; Savjetovanje u vezi sa dizajnom web stranice; Savjetovanje u vezi sa sigurnosti računara; Server hosting, pružanje usluga unajmljivanja servera; Sijanje oblaka; Softver kao usluga (SaaS); Tehnička istraživanja; Tehnički pregled spremnosti vozila za vožnju; Tehničko pisanje (usluge); Tehnološke savjetodavne usluge; Testiranje naftnih bušotina; Traženje nafte; Urbano planiranje; Usluge analize tehničkih projekata; Usluge grafičkog dizajna; Usluge istraživanja u oblasti naftne, gasne i rudarske industrije; Usluge šifriranja podataka; Usluge zaštite od računarskih virusa; Utvrđivanje autentičnosti umjetničkih djela; Vanjski pružatelji usluga u području informacione tehnologije.

(111) **BAZ1921618** (181) 28/02/2029  
 (210) BAZ1921618A (220) 28/02/2019  
 (151) 22/09/2021

(732) **Elda Lux d.o.o.**

**Kozarska 19, 78250 Laktaši, BA**

(540)

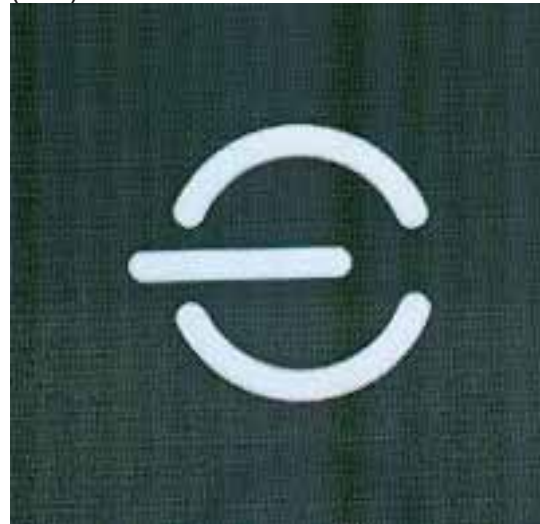

(531) 26.4,27.3,27.5

(511)

35 Administracija bonusnih programa čestih avio putnika; Administracija programa vjernosti kupaca; Administrativna obrada narudžbi; Administrativna pomoć pri odgovaranju na pozive za tendere; Agencije za komercijalne obavijesti; Agencije za uvoz-izvoz; Agencije za zapošljavanje; Analize troškova; Ažuriranje i održavanje podataka u računarskim bazama podataka; Ažuriranje i održavanje podataka u bazama podataka/registrima; Ažuriranje reklamnog materijala; Ciljani marketing; Daktilografske usluge; Distribucija reklamnog materijala; Dizajniranje reklamnog materijala; Ekonomске prognoze; Fakturisanje; Finansijska revizija; Istraživanja za poslove; Istraživanje javnog mnijenja; Istraživanje tržišta; Istraživanje za poslove; Iznajmljivanje bilborda [reklamnih panoa]; Iznajmljivanje fotokopirnih uređaja; Iznajmljivanje kancelarijskih mašina i opreme; Iznajmljivanje kancelarijske opreme u zajedničkim prostorijama; Iznajmljivanje prodajnih štandova; Iznajmljivanje prodajnih automata; Iznajmljivanje reklamnih prostora; Iznajmljivanje reklamnog materijala; Iznajmljivanje vremena za reklamiranje na komunikacionim medijima; Izračun poreza; Izrada izvoda sa računara; Izrada reklamnih filmova; Komercijalni savjeti i informacije potrošačima pri odabiru proizvoda i usluga; Komercijalno upravljanje u vezi licenciranja proizvoda i usluga za druge; Konsultantske usluge vezane za komunikacione strategije za reklamiranje; Konsultantske usluge vezane za komunikacione strategije u odnosima s javnošću; Kopiranje dokumenata; Manekeneske usluge za oglašavanje ili promociju prodaje; Marketing; Marketing u okviru izdavanja softvera; Nacrt stranica u reklamne svrhe; Neposredno oglašavanje poštom; Obavještenja o poslovima; Objavlivanje reklamnih tekstova; Obrada teksta; Odabir osoblja; Oglašavanje i reklamiranje; Oglašavanje plaćanjem po kliku; Omogućavanje online tržišta za kupce i prodavce roba i usluge; Online maloprodajne usluge za preuzimanje melodija za mobilne

telefone; Online maloprodajne usluge za preuzimanje digitalne muzike; Online maloprodajne usluge za muziku i filmove koji se mogu preuzeti i koji su unaprijed snimljeni; Online oglašavanje na računarskim mrežama; Optimizacija pretraživača u svrhu promocije prodaje; Optimizacija saobraćaja na web-stranici; Organizovanje izložbi u komercijalne ili reklamne svrhe; Organizovanje trgovačkih sajmova u komercijalne ili reklamne svrhe; Organizovanje modnih revija u promotivne svrhe; Pisanje biografija/ životopisa za druge; Pisanje marketinških tekstova; Pisanje scenarija za potrebe oglašavanja; Plakatiranje [oglašavanje]; Podjela (distribucija) uzoraka; Pomoć u upravljanju industrijskim ili trgovačkim preduzećima; Pomoć u vođenju poslova; Poslovne informacije; Poslovno upravljanje hotelima; Poslovno upravljanje programima isplate naknada za druge; Poslovno upravljanje za pružatelje usluga samostalnih djelatnosti; Poslovno upravljanje za sportiste; Predstavljanje/demonstracija proizvoda; Pregovaranje i zaključenje komercijalnih transakcija za druge; Pregovaranje o poslovnim ugovorima za druge; Pretraživanje podataka u računarskim datotekama za druge; Prezentacija robe putem komunikacionih medija, u maloprodajne svrhe; Prijepis komunikacija [uredski poslovi]; Prikupljanje podataka u računarske baze; Priprema platnih spiskova; Privremeni poslovni menadžment; Procjene poslovne djelatnosti; Produkcija programa za televizijsku kupovinu; Profesionalno upravljanje umjetničkim poslovima; Promocija prodaje za druge; Promocija roba i usluga kroz sponzorstvo sportskih događaja; Pružanje komercijalnih i poslovnih kontaktnih informacija; Pružanje poslovnih informacija putem web-stranice; Pružanje usluga tržišnih informacija; Psihološko testiranje u svrhu odabira/selekcije osoblja; Radijsko oglašavanje i reklamiranje; Registrovanje pismene komunikacije i podataka; Reklamiranje dopisnim putem; Reklamne agencije; Revizija poslovne djelatnosti; Sastavljanje indeksa informacija u komercijalne i reklamne svrhe; Sastavljanje statističkih podataka; Savjeti o organizaciji i vođenju poslova; Savjetodavne usluge za upravljanje preduzećima; Savjetovane o vođenju poslova; Savjetovanje o organizaciji poslova; Savjetovanje o osoblju; Sekretarske usluge; Sistematizacija podataka u računarske baze; Stenografske usluge; Stručne poslovne konsultacije/savjetovanje; Televizijsko reklamiranje; Traženje sponzora/pokrovitelja; Ugovaranje pretplate na telekomunikacione usluge za druge; Uređivanje izloga; Usluga liste poklona; Usluge fotokopiranja; Usluge komercijalnog lobiranja; Usluge korporativnih komunikacija; Usluge maloprodaje za farmaceutske, veterinarske i sanitarne proizvode i za medicinske potrepštine; Usluge maloprodaje za umjetnička djela koje pružaju umjetničke galerije; Usluge nabavke (usluge kupovine roba i usluga za druga preduzeća); Usluge odgovaranja na telefonske pozive za nedostupne pretplatnike; Usluge odnosa s javnošću; Usluge odnosa sa medijima; Usluge planiranja sastanaka [kancelarijski poslovi]; Usluge podnošenja poreskih prijava; Usluge podsjećanja na ugovorene sastanke [kancelarijski poslovi]; Usluge poređenja cijena; Usluge poslovnog posredovanja u pogledu povezivanja potencijalnih privatnih investitora sa preduzetnicima kojima je potrebno finansiranje; Usluge poslovnog upravljanja za građevinske projekte; Usluge posredovanja u trgovini; Usluge praćenja konkurencije; Usluge preseljenja za preduzeća; Usluge press clippinga, praćenje štampe; Usluge pretplate za novine za druge; Usluge prodaja na aukciji-usluge licitiranja; Usluge stručnjaka za poslovnu efikasnost; Usluge spoljne pomoći-outsourcing [pomoć u poslovanju]; Usluge telemarketinga; Usluge veleprodaje farmaceutskih, veterinarskih i sanitarnih

preparata i medicinskih sredstava; Vanjsko administrativno upravljanje za firme; Vođenje informatičkih kartoteka; Vođenje knjiga; Web indeksiranje za komercijalne ili reklamne svrhe.;

37 Asfaltiranje; Asfaltiranje cesta; Autoservisne stanice [snabdijevanje gorivom i održavanje]; Balansiranje guma; Brodogradnja; Bušenje bunara; Bušenje dubokih naftnih ili plinskih bušotina; Čišćenje dimnjaka; Čišćenje i popravak bojlera; Čišćenje odjeće; Čišćenje, održavanje i popravak kože; Čišćenje, održavanje i popravak krzna; Čišćenje pelena; Čišćenje prozora; Čišćenje ulica; Čišćenje unutrašnjosti zgrada; Čišćenje vozila; Čišćenje zgrada [vanjske površine]; Dezinfekcija; Farbanje i popravka znakova; Glačanje plovućem; Gradnja i održavanje cjevovoda; Hemijsko čišćenje; Informacije o izgradnji (graditeljstvu); Informacije u vezi sa popravcima; Instaliranje i popravci telefona; Istrebljivanje pacova (deratizacija); Izgradnja; Izgradnja luka; Izgradnja pristaništa; Izgradnja štandova i prodavaonica; Izgradnja tvornica; Iznajmljivanje bagera; Iznajmljivanje buldožera; Iznajmljivanje dizalica/kranova [mašine za gradilišta]; Iznajmljivanje mašina za sušenje suđa; Iznajmljivanje mašina za pranje suđa; Iznajmljivanje mašina za čišćenje; Iznajmljivanje mašina za čišćenje ulica; Iznajmljivanje mašina za pranje veša; Iznajmljivanje mašina za gradilišta; Iznajmljivanje pumpi za odvod/drenažu; Izolacija zgrada; Izolacija zgrada od vlage; Konsultacije u vezi sa izgradnjom; Lakiranje; Malterisanje; Molerski radovi, unutrašnji i vanjski; Nadzor građevinskih radova; Obnavljanje istrošenih ili djelomično oštećenih mašina; Obnavljanje istrošenih ili djelomično oštećenih motora; Obnova (restauracija) namještaja; Održavanje bazena za plivanje; Održavanje i popravak aviona; Održavanje i popravak gorionika/plamenika; Održavanje i popravci trezorskih prostorija; Održavanje i popravka trezora; Održavanje namještaja; Održavanje vozila; Oštrenje noževa; Peglanje odjeće; Peglanje veša; Pjeskarenje (brušenje); Podmazivanje vozila; Podvodna gradnja; Podvodne popravke; Polaganje kablova; Poliranje vozila; Ponovno kalajisanje; Popravak fotoaparata; Popravak i osvježavanje odjeće; Popravak (krpljenje) odjeće; Popravak obuće; Popravak pumpi; Popravak sigurnosnih brava; Popravak strujnih vodova; Popravak zidnih i ručnih satova; Popravci kišobrana; Popravka i održavanje filmskih projektor; Popravljanje suncobrana; Postavlja i popravak uređaja za navodnjavanje; Postavljanje i popravak alarmnih uređaja protiv krađe; Postavljanje i popravak električnih aparata; Postavljanje i popravak liftova; Postavljanje i popravak opreme za zaštitu od poplava; Postavljanje i popravak opreme za zamrzavanje; Postavljanje i popravak protivpožarnih alarma; Postavljanje i popravak skladišta; Postavljanje i popravka uređaja za klimatizaciju; Postavljanje komunalne infrastrukture na gradilištima; Postavljanje, održavanje i popravak mašina; Postavljanje papirnatih tapeta; Postavljanje skela; Pranje; Pranje veša; Pranje vozila; Presvlačenje namještaja (tapeciranje); Protektiranje guma; Punjenje akumulatora vozila; Punjenje kertridža (kaseta) sa tintom; Punjenje kertridža (kaseta) za tonere; Restauracija muzičkih instrumenata; Restauracija umjetničkih djela; Rušenje građevinskih objekata; Sterilizacija medicinskih instrumenata; Stolarske usluge; Tapetarski popravci; Ugradnja i popravak opreme za grijanje; Ugradnja i popravak peći; Ugradnja kuhinjske opreme; Ugradnja, održavanje i popravak uredskih mašina i opreme; Ugradnja, održavanje i popravak računarskog hardvera; Ugradnja vrata i prozora; Uklanjanje smetnji u električnim uređajima; Uništavanje štetočina, osim u poljoprivredi, akvakulturi, hortikulturi i šumarstvu; Usluge čišćenja snijega;



Usluge električara; Usluge hidrauličkog frakturiranja; Usluge kamenoloma; Usluge pokrivanja krovova; Usluge popravke i održavanja motornih vozila; Usluge popravke vozila u kvaru; Usluge proizvodnje vještačkog snijega; Usluge suzbijanja štetočina, osim u poljoprivredi, akvakulturi, hortikulturi i šumarstvu; Uštímanje muzičkih instrumenata; Vađenje rude; Vodoinstalaterski radovi; Vulkaniziranje automobilskih guma [popravak]; Zakivanje; Zaštita od hrđe; Zaštita vozila od hrđe; Zidanje; Zidanje ciglom.;

42 Analiza računarskih sistema; Analiza rukopisa [grafologija]; Analiza u svrhu iskorištavanja naftnih izvora; Analiza vode; Arhitektonske usluge; Ažuriranje računarskih programa/softvera; Bakteriološka istraživanja; Biološka istraživanja; Čuvanje elektronskih podataka; Daljinski nadzor računarskih sistema; Digitalizacija dokumenata [skeniranje]; Dizajn ambalaže (pakovanja); Dizajn interijera; Dizajn računarskih programa/softvera; Dizajn vizit-karti; Dizajniranje haljina; Dizajniranje unutrašnjeg uređenja (interijera); Dupliranje računarskih programa; Elektronsko praćenje aktivnosti kreditnih kartica da bi se otkrila internetska prevara; Elektronsko praćenje ličnih identifikacionih podataka da bi se otkrila internetska krađa identiteta; Geodetska mjerenja; Geodetsko mjerenje; Geološka istraživanja; Geološka istraživanja terena; Grafički dizajn promotivnih materijala; Hemijska istraživanja; Hemijske analize; Hemijske usluge; Hosting računarskih stranica [web stranica]; Industrijski dizajn; Instaliranje računarskih programa; Inženjerske usluge; Ispitivanje materijala; Ispitivanje tekstila; Istraživanja i analize naftnih polja; Istraživanja u fizici; Istraživanja u kozmetici; Istraživanja u mehanici; Istraživanja u oblasti građevinarstva; Istraživanja u oblasti telekomunikacionih tehnologija; Istraživanja u oblasti zavarivanja; Istraživanje i razvoj novih proizvoda za druge; Istraživanje u oblasti zaštite životne sredine; Iznajmljivanje računara; Iznajmljivanje računarskog softvera; Iznajmljivanje web servera; Izrada građevinskih planova; Izrada i dizajn internetskih indeksa informacija za druge osobe [usluge informacionih tehnologija]; Izrada i održavanje web stranica za druge; Kalibracija [mjerenje]; Kartografske usluge; Klinička ispitivanja; Konsultacije u vezi sa računarskim programima (softverima); Konsultantske usluge u vezi sa informacionim tehnologijama; Konsultantske usluge u vezi s internetskom sigurnosti; Konsultantske usluge vezane za sigurnost podataka; Kontrola kvalitete; Konverzija računarskih programa i podataka, osim fizičke konverzije; Laboratorijske naučne usluge; Medicinska istraživanja; Meteorološke informacije; Nadgledanje računarskih sistema radi otkrivanja kvarova; Nadgledanje računarskih sistema radi otkrivanja neovlaštenog pristupa ili provale u zaštićene podatke; Naučna i tehnološka istraživanja u oblasti prirodnih katastrofa; Naučna i tehnološka istraživanja u vezi sa mapiranjem patenata; Naučna istraživanja; Oblikovanje [industrijski dizajn]; Održavanje računarskih programa/softvera; Otključavanje mobilnih telefona; Platforma kao usluga (PaaS); Podvodno istraživanje; Ponovno uspostavljanje računarskih podataka; Ponuda internet pretraživača; Pretvaranje podataka ili dokumenata s fizičkih na elektronske nosače; Priprema sigurnosnih kopija off-site; Procjena kvaliteta drveća u šumi; Procjena kvalitete vune; Prognoziranje vremena (Vremenska prognoza); Projektovanje računarskog sistema; Pružanje informacija o računarskoj tehnologiji i programiranju putem web-stranice; Pružanje naučnih informacija, savjeti i konsultacije u vezi sa smanjenjem emisije karbona; Računarsko programiranje; Računarstvo u oblaku; Razvoj računarskih platformi; Razvoj softvera u okviru izdavanja softvera; Revizija

energije; Savjeti u vezi štednje energije; Savjetodavne usluge u vezi s telekomunikacionom tehnologijom; Savjetodavne usluge u vezi s računarskom i informacionom tehnologijom; Savjetovanje o dizajnu i razvoju računarskog hardvera; Savjetovanje u oblasti arhitekture; Savjetovanje u vezi sa dizajnom web stranice; Savjetovanje u vezi sa sigurnosti računara; Server hosting, pružanje usluga unajmljivanja servera; Sijanje oblaka; Softver kao usluga (SaaS); Tehnička istraživanja; Tehnički pregled spremnosti vozila za vožnju; Tehničko pisanje (usluge); Tehnološke savjetodavne usluge; Testiranje naftnih bušotina; Traženje nafte; Urbano planiranje; Usluge analize tehničkih projekata; Usluge grafičkog dizajna; Usluge istraživanja u oblasti naftne, gasne i rudarske industrije; Usluge šifriranja podataka; Usluge zaštite od računarskih virusa; Utvrđivanje autentičnosti umjetničkih djela; Vanjski pružatelji usluga u području informacione tehnologije.

- (111) **BAZ1921619** (181) 04/03/2029  
 (210) BAZ1921619A (220) 04/03/2019  
 (151) 23/09/2021  
 (732) “Dukat” d.o.o. za trgovinu, Banja Luka UI.  
**Njegoševa 97, 78000 Banja Luka, BA**  
 (740) Goran Marić  
 (591) plava, siva, bijela  
 (540)



(531) 2.9,26.1,27.5,29.1

(511)

3 Šamponi;sapun; losioni za kozmetičku upotrebu; etarska ulja; parfemi; kozmetički preparati za negu kože; preparati za sunčanje [kozmetički]; kozmetički preparati za kupanje; kozmetički preparati za mršavljenje; dodaci ishrani sa kozmetičkim dejstvom; kozmetika; kozmetika za decu; preparati za negu noktiju; preparati za tuširanje za ličnu higijenu i dezodorisanje [toaletni proizvodi];preparati za kupanje, ne za medicinske svrhe; toaletni proizvodi [sredstva za ličnu higijenu]; losioni za kosu. ;

42 Hemijska ispitivanja.

(111) **BAZ1921677** (181) 21/03/2029  
 (210) BAZ1921677A (220) 21/03/2019  
 (151) 16/09/2021  
 (732) **Fudbalski klub "Borac"**  
**Vladike Platona br. 6, 78000 Banja**  
**Luka, BA**

(540)



(531) 21.3,24.1,27.5,27.7,28.5

(511)

35 Oglašavanje i reklamiranje.;  
 41 Sportske i kulturne djelatnosti.

(111) **BAZ1921726** (181) 05/04/2029  
 (210) BAZ1921726A (220) 05/04/2019  
 (151) 05/10/2021  
 (732) **KOLEKTIV d.o.o. Sarajevo**  
**Skenderpašina 1, 71000 Sarajevo, BA**

(740) **KARABDIĆ KERIM**

(591) crna, bijela, nijanse zelene, nijanse  
 narandžaste, nijanse plave

(540)



**Posao.ba**

(531) 24.1.,26.3,27.5,29.1

(511)

36 Posredovanje (mešetarnje); iznajmljivanje nekretnina;  
 zakup (vrsta iznajmljivanja dobara za profesionalne potrebe,  
 koja temeljem ugovora mogu postati vlasništvo iznajmitelja)  
 (lizing).;  
 40 Štamparstvo.

(111) **BAZ1921736** (181) 09/04/2029  
 (210) BAZ1921736A (220) 09/04/2019  
 (151) 25/10/2021

(732) **Virgin Enterprises Limited**

**The Battleship Building, 179 Harrow**  
**Road, London W2 6NB, GB**

(740) "Živko Mijatović & Partners" d.o.o.

(540)

**VIRGIN**

(511)

35 Oglašavanje; vođenje komercijalnih poslova;  
 komercijalna administracija; uredski poslovi; oglašavanje,  
 promidžba, marketing, poslovno upravljanje i poslovno  
 savjetovanje u vezi s putovanjima i turizmom, medijima i  
 telekomom, glazbom i razonodom, finansijskim poslovima  
 i novcem, zdravljem i dobrobiti, slobodnim vremenom i  
 životnim stilom, društvenim i okolišnim pitanjima; usluge  
 marketinga i promidžbe; usluge poslovnog savjetovanja i  
 istraživanja; praćenje i evaluacija poslovnih i marketinških  
 prilika; usluge poslovne suradnje i umrežavanja; usluga  
 podrške pri uspostavljanju mreže poslovnih kontakata;  
 organiziranje poslovnih predstavljanja; organiziranje izložbi  
 u komercijalne svrhe; poslovne informacije pružene online  
 iz računalne baze podataka za internet; priprema, širenje  
 i ažuriranje oglasnog materijala za korištenje na web  
 stranicama na internetu ili drugačije; usluge oglašavanja  
 putem teksta na televizijskim ekranima; pružanje i  
 iznajmljivanje oglasnog prostora; pružanje online usluga  
 informiranja o poslovnim podacima; usluge poslovnog  
 planiranja, pomoći i poslovnog upravljanja; poslovna  
 istraživanja i ankete; knjigovodstvene i računovodstvene  
 usluge; priprema poreznih procjena te priprema i  
 ispunjavanje dokumentacije za povrat poreza; pružanje  
 informacija vezano uz porez; usluge poreznog savjetovanja  
 i planiranja (računovodstvo); usluge poslovnog savjetovanja  
 i konzultacija; poslovne usluge u vezi s pružanjem  
 sponzorstva; organiziranje, provođenje i nadzor programa  
 vjernosti i motivacijskih programa; poticanje prodaje  
 proizvoda i usluga trećih strana putem administriranja  
 poticajnih nagradnih programa s ciljem promicanja osobnog  
 zdravlja, fizičke kondicije, prevencije medicinskih stanja te  
 promidžba produktivnosti, učinkovitosti, priznatosti i morala  
 zaposlenika; promicanje javne osviještenosti o dobrobitima  
 fizičke aktivnosti za zdravlje i fizičku kondiciju; promidžbene  
 kampanje i kampanje za podizanje svijesti; promicanje  
 javne osviještenosti o ekološkim problemima i inicijativama;  
 poslovne usluge u vezi kampanja za prikupljanje finansijskih  
 sredstava; poslovne usluge u vezi dobrotvornih ustanova;  
 usluge poslovnog upravljanja i administracije u vezi s  
 dobrotvornom ustanovom, nevladinom organizacijom,  
 socijalnim poduzetništvom i društvenom organizacijom;  
 organiziranje i provođenje volonterskih programa i projekata  
 društveno korisnog rada; aukcijska prodaja; maloprodajne  
 usluge, online maloprodajne usluga i maloprodajne usluge  
 koje se pružaju tokom leta u vezi s prodajom odmora,  
 krstarenja, avionskih karata i prijevoza, voznih karata i  
 prijevoza, letova balonima, svemirskih letova, taxi usluga,  
 taxi usluga na motociklima, vožnje limuzinom, medija i  
 telekomunikacija, zabave, radija, ploča, glazbe, knjiga i  
 stripova, festivalskih ulaznica, finansijskih i monetarnih

usluga; maloprodajne usluge, online maloprodajne usluga i maloprodajne usluge koje se pružaju tokom leta u vezi s prodajom usluga zdravstvenih klubova i spa usluga, usluga igranja igara, pića, vina, pročišćivača vode, filtera za vodu, usluga vezanih za vjenčanja, odjeće, kozmetike i nakita, usluga okolišne zaštite, parfumerijskih proizvoda, modnih dodataka, medijskih i korisničkih elektroničkih uređaja, igrački i igara, kamera, proizvoda za osobnu njegu, pisaćeg pribora, torbi, novčanika i proizvoda od kože, konditorskih proizvoda, posteljine i tkanina; informacijske i savjetodavne usluge u vezi s gore navedenim; informacijske i savjetodavne usluge u vezi s gore navedenim uslugama a koje se pružaju on-line putem računalne baze podataka ili Interneta; usluge obračuna plaća; dobrotvorne donacije u prirodi, odnosno koordinacija i nabava proizvoda i usluga koje kao darove doniraju treća lica; informacijske i savjetodavne usluge u vezi s gore navedenim uslugama koje se pružaju preko telekomunikacijske mreže.;

41 Obrazovanje; usluge obuke; usluge poslovnog obrazovanja i osposobljavanja; konsultantske usluge u vezi sa poslovnim obrazovanjem i obukom, raznodavne; usluge rezervacija za zabavna događanja; sportske i kulturne aktivnosti; proizvodnja, prezentacija, sindiciranje, pregledavanje, uređivanje, umrežavanje i iznajmljivanje materijala s vizualnim i / ili audio elementima, uključujući televizijske i radio programe, filmove, zvučne i video zapise, interaktivnu zabavu, CDI-je, CD-ROM-ove, računalne igre, predstave uživo, scenskih predstava, izložbi i koncerata; vođenje poslovnih konferencija i seminara; proizvodnja, prezentacija, sindiciranje, pregledavanje, uređivanje, umrežavanje i iznajmljivanje digitalnih medijskih sadržaja; usluge elektroničkih igara koje se pružaju putem Interneta ili bilo koje druge komunikacijske mreže; obrazovne usluge; usluge objavljivanja; informacije u vezi s obrazovanjem ili raznodavom, pružene on-line iz računalne baze podataka ili putem interneta ili putem televizijskih ili radio programa; pružanje on-line elektroničkih publikacija (koje se ne mogu preuzeti); objavljivanje elektroničkih knjiga i časopisa on-line; pružanje vijesti i informacija; pružanje digitalne glazbe s interneta (koja se ne može preuzeti); usluge muzičkih festivala; organiziranje muzičkih festivala; organiziranje sportskih događaja, aktivnosti za slobodno vrijeme te zabavnih događaja; organiziranje sportskih događaja, aktivnosti za slobodno vrijeme te zabavnih događaja vezi s prikupljanjem sredstava za dobrotvorne svrhe i njihovom promocijom; obrazovne usluge vezane uz zaštitu okoliša i očuvanje energije; organizacija, provođenje i nadgledanje natjecanja, lutrije i izvlačenja nagrada; usluge zdravstvenih i fitness klubova; satovi vježbanja i fitnessa; usluge teretana; usluge infrastrukture bazena; wellness usluge; usluge osobnog trenera; organiziranje i provođenje programa nagrađivanja kako bi se potaknula česta, kontinuirana i učinkovita praksa tjelesnog vježbanja; pružanje procjene fizičke izdržljivosti te konsultacija pojedincima s ciljem da im se pomogne ostvariti poboljšanja u pogledu fizičke izdržljivosti, snage, kondicije i vježbanja u svakodnevnom životu; praćenje napretka pojedinaca u pogledu fizičke izdržljivosti; pružanje on-line informacija i savjeta iz oblasti tjelesne kondicije i fizičke aktivnosti.;

42 Znanstvene i tehnološke usluge kao i pripadajuće usluge istraživanja i koncepcije; usluge industrijskih analiza i istraživanja; koncepcija i razvoj računala i računalnih programa (softvera); IT usluge; usluge kompjuterskog programiranja; usluge programera; oporavak računalnih podataka; savjetovanje u svezi s računalnim hardverom, kompjutersko programiranje; kopiranje računalnog softvera;

iznajmljivanje računala; izrada (koncipiranje) računalnih programa; instaliranje računalnih programa; održavanje računalnih programa; ažuriranje računalnih programa; iznajmljivanje računalnih programa; iznajmljivanje računalnog hardvera; projektiranje računalnih sistema, analiza računalnih sistema; konsultantske usluge u svezi s računalnim softverom; hosting transakcijskih platformi na internetu; hosting platformi za e-trgovinu na Internetu; softver kao usluga (SaaS); platforma kao usluga (PaaS) koja sadrži računalne programske platforme za upotrebu u upravljanju osobnom tjelesnom kondicijom, prehranom, zdravljem i napretkom pojedinaca; platforma kao usluga (PaaS) koja sadrži računalne programske platforme koje omogućavaju preduzećima i organizacijama da uvedu i upravljaju programima koji promiču produktivnost, učinkovitost, priznatost i moral zaposlenika; softver kao usluga (SaaS) koji sadrži softver za upotrebu u upravljanju osobnom tjelesnom kondicijom, prehranom, zdravljem i napretkom pojedinaca; softver kao usluga (SaaS) koji sadrži softver koje omogućavaju preduzećima i organizacijama da uvedu i upravljaju programima koji promiču produktivnost, učinkovitost, priznatost i moral zaposlenika; razvoj softvera virtualne stvarnosti; pretvaranje podataka ili dokumenata iz fizičkog u elektronički oblik; kreiranje i održavanje web stranica za druge; pretvorba računalnih programa i podataka, osim fizičkog pretvaranja; hosting računalnih stranica (web stranica); usluge inženjera; stručni savjeti i stručno mišljenje vezano uz tehnologiju; iznajmljivanje uređaja za obradu podataka i računala; tehničke usluge koje se odnose na projektiranje i planiranje opreme za telekomunikacije; usluge posrednika i pružatelja informacija, odnosno istraživanje proizvoda za druge; usluge vremenske prognoze; istraživanja na području telekomunikacijske tehnologije; praćenje mrežnih sustava u području telekomunikacija; usluge tehničke podrške u vezi s telekomunikacijama i telekomunikacijskim uređajima; usluge internetskog pretraživača; izdavanje softvera za računalne igre i videoigre; zaštita okoliša; očuvanja energije; pružanje savjeta o pitanjima u vezi s okolišem; razvoj programa i kampanja za javnost u vezi sa okolišnim pitanjima i pitanjima zaštite i očuvanja; poticanje inovacija i isticanje informacija o najboljim metodama za smanjenje otpada i ponovnu upotrebu proizvoda; usluge praćenja stanja okoliša; usluge okolišne podrške za pružanje tehničkih savjeta u svezi održivog razvoja, smanjenja troškova i ušteda u potrošnji materijala i energije, skladištenju, transportu i pakiranju; okolišne konsultantske usluge koje se pružaju preduzećima, a odnose se na sustavno vrednovanje, akreditaciju i verifikaciju provedbe; informacijske usluge u vezi sa svim prethodno navedenim uslugama; pružanje svih prethodno navedenih usluga putem kompjuteriziranih procesa za osobnu procjenu; pružanje svih prethodno navedenih usluga putem Interneta; pružanje svih prethodno navedenih usluga članovima organizacije; usluge informiranja i savjetovanja u vezi s prethodno navedenim; usluge informiranja i savjetovanja u vezi s prethodno navedenim koje se pružaju online iz računalne baze podataka ili s interneta; usluge akreditacije i savjetovanja u vezi s ekološkim pitanjima i usklađenosti s ekološkim zahtjevima; certificiranje, sastavljanje i ispitivanje zahtjeva u vezi s kvalitetom i standarda u vezi s ekološkim pitanjima i usklađenosti s ekološkim zahtjevima; usluge istraživanja, pretraživanja i ispitivanja u vezi s okolišem; informativne i savjetodavne usluge u vezi s navedenim, koje se pružaju putem telekomunikacijske mreže.;

44 Medicinske usluge; farmaceutske usluge; veterinarske usluge; stomatološke usluge; higijenska njega i njega



ljepote za ljude ili za životinje; kozmetički tretmani; plastična hirurgija; usluge iz oblasti poljoprivrede, hortikulture i šumarstva; zdravstvena skrb; usluge zdravstvenih centara; ispitivanja za procjenu zdravlja; ljekarski pregledi; usluge zdravstvenih banaka koje olakšavaju pohranu matičnih stanica; konzultantske usluge u zdravstvu; toplice; usluge zdravstvenih toplica; usluge medicinskih toplica; usluge bazena za plivanje; usluge jaslica; usluge frizerskih salona i kozmetičkih salona; usluge tretmana kozmetičke terapije; pružanje pomoći, procjena tjelesne forme i savjetovanje organizacijama i preduzećima kao klijentima kako bi se njihovim zaposlenicima pomoglo pri provođenju promjena na području zdravlja, blagostanja i prehrane s ciljem poboljšanja zdravlja; pružanje zdravstvenih programa, odnosno, wellness programa putem održavanja web stranice s informacijama o zdravlju, wellness i prehrani; pružanje informacija i savjetodavnih usluga u svezi sa programima za zdravlje, wellness i prehranu; informacijske i savjetodavne usluge u vezi s gore navedenim; informacijske i savjetodavne usluge u vezi s gore navedenim uslugama a koje se pružaju on-line putem računalne baze podataka ili Intemeta; informacijske i savjetodavne usluge u vezi s gore navedenim uslugama koje se pružaju preko telekomunikacijske mreže.

(111) **BAZ1921822** (181) 17/05/2029

(210) BAZ1921822A (220) 17/05/2019

(151) 30/09/2021

(300) 88/389914

17/04/2019

US

(732) **Reign Beverage Company LLC**

**1547 N. Knowles Ave., Los Angeles,  
California 90063, US**

(740) DR DIANA PROTIĆ TKALČIĆ &  
PARTNERS d.o.o.

(540)

**REFUEL.REFRESH.  
RECOVER.**

(511)

32 Bezalkoholna pića.

(111) **BAZ1921844** (181) 21/05/2029

(210) BAZ1921844A (220) 21/05/2019

(151) 13/09/2021

(732) **INSAJDER PRODUKCIJA D.O.O.  
Savska 5, 11000 Beograd, RS**

(740) KARABDIĆ KERIM

(540)

**INSAJDER**

(531) 27.5.1

(511)

16 Novine; periodične publikacije; pamfleti; pisane ili crtane knjige; katalogi, štampane stvari, magazini; čestitke i razglednice; stripovi.;

35 Oglašavanje.;

38 Telekomunikacije.;

41 Obrazovne usluge; razonoda.

(111) **BAZ1921850** (181) 22/05/2029

(210) BAZ1921850A (220) 22/05/2019

(151) 06/10/2021

(300) 2018-145370

26/11/2018

JP

(732) **KIOXIA Corporation**

**1-21, Shibaura 3-chome, Minato-ku,  
Tokyo, JP**

(740) DR DIANA PROTIĆ TKALČIĆ &  
PARTNERS d.o.o.

(540)

**KIOXIA**

(511)

7 Mašine za brušenje poluprovodničkih pločica; mašine za rezanje poluprovodničkih pločica; mašine za transportovanje poluprovodničkih pločica; mašine i sistemi za proizvodnju poluprovodnika. ; 9 Mašine i instrumenti za analiziranje; mašine i instrumenti za mjerenje i testiranje; električni i magnetni metri i testeri; telekomunikacione mašine i aparati; SD memorijske kartice; kompjuterski mrežni adapteri; kompjuterski mrežni prekidači; kompjuterska mrežna čvorišta; kompjuterski mrežni ruteri; IC čipovi; memorijske kartice sa integrisanim kolima; NAND flash memorije; NAND flash uređaji za skladištenje; NAND flash memorijski kontroleri; NAND memorije; postojeane memorije (memorija koja ne gubi sadržaj nakon isključenja napajanja); uređaji sa postojećom memorijom; USB flash memorija; kasete sa poluprovodničkom memorijom; flash memorije; flash memorijske kartice; memorijske kartice; kućišta za memorijske kartice; poluprovodnici; poluprovodničke

memorije; poluprovodnički memorijski uređaji; mediji za skladištenje podataka za kompjutere; uređaji za skladištenje podataka; procesori podataka; kompjuterski memorijski uređaji; kompjuterski periferni uređaji; SSD diskovi; integrisana kola; štampane ploče; kompjuterski hardver; uređaji za praćenje bioloških informacija (koji nisu uključeni u klasu 10); kompjuterski programi koji se mogu preuzeti sa interneta; kompjuterski programi; elektronske mašine, aparati i njihovi dijelovi; memorijske kartice i drugi memorijski mediji sa nasnimljenim multimedijalnim podacima; elektronske publikacije. ;

35 Usluge maloprodaje i usluge veleprodaje u vezi sa električnim mašinama i aparatima; pružanje informacija koje se odnose na komercijalnu prodaju. ;

41 Obezbeđivanje elektronskih publikacija; iznajmljivanje memorijskih medija sa nasnimljenim podacima.;

42 Projektovanje integrisanih kola; projektovanje kompjuterskog softvera, kompjutersko programiranje i održavanje kompjuterskog softvera; tehničko savjetovanje koje se odnosi na kompjutere, automobile i industrijske mašine; obezbeđivanje online softvera koji se ne može preuzeti sa interneta; računarstvo u oblaku; obezbeđivanje kompjuterskih programa na mrežama podataka.

(111) **BAZ1921851** (181) 22/05/2029  
 (210) BAZ1921851A (220) 22/05/2019  
 (151) 27/09/2021  
 (300) 88/207138  
 27/11/2018  
 US

(732) **Reign Beverage Company LLC**  
**1547 N. Knowles Ave., Los Angeles, California 90063, US**

(740) DR DIANA PROTIC TKALCIC & PARTNERS d.o.o.  
 (540)



(531) 23.5,24.9,27.5  
 (511)  
 32 Fitness napici.

(111) **BAZ1921852** (181) 22/05/2029  
 (210) BAZ1921852A (220) 22/05/2019  
 (151) 04/10/2021  
 (300) 88/207168  
 27/11/2018  
 US

(732) **Reign Beverage Company LLC**  
**1547 N. Knowles Ave., Los Angeles, California 90063, US**

(740) DR DIANA PROTIC TKALCIC & PARTNERS d.o.o.  
 (591) žuta, plava, bijela, crna  
 (540)



(531) 23.5,24.9,27.5,29.1  
 (511)  
 32 Fitness napici.

(111) **BAZ1921853** (181) 23/05/2029  
 (210) BAZ1921853A (220) 23/05/2019  
 (151) 07/10/2021  
 (732) **“Banja Komerc Bekament” DOO Banja Banja, 34304 Arandelovac, Srbija, RS**  
 (740) “INTELBIRO” d.o.o.  
 (591) narandžasta, crna  
 (540)



(531) 3.7,27.1,27.5,29.1  
 (511)  
 1 Građevinski lepkovi; poludisperzioni i disperzioni premazi od polimera; silikoni. ;  
 2 Boje, fimajzi i lakovi za industrijsku i ručnu upotrebu u



grubim i završnim građevinsko molerskim radovima, anti-korozivni preparati.;

17 Materijali za nepropusno zatvaranje, zaptivanje i izolovanje, naročito ekspanzirani polistiren, mrežica, pur pena. ;

19 Fasadni malteri; mašinski malteri; građevinski materijali koji nisu od metala, naročito tiplovi, ekspanzirani polistiren, mrežica, pur pena. ;

37 Izvođački ili podizvođački radovi pri konstruisanju i izgradnji stalnih građevina, konstruisanje i izgradnja građevina, puteva, mostova.

(111) **BAZ1921854** (181) 23/05/2029

(210) BAZ1921854A (220) 23/05/2019

(151) 29/09/2021

(732) **ISHIHARA SANGYO KAISHA, LTD.**

**3-15, Edobori, 1-chome, Nishi-ku, Osaka, JP**

(740) PETOŠEVIĆ d.o.o.

(540)

## ZENBY

(511)

5 Fungicidi koji se upotrebljavaju u poljoprivredi kao kemijski proizvodi, insekticidi, nematocidi, herbicidi, pesticidi.

(111) **BAZ1921855** (181) 23/05/2029

(210) BAZ1921855A (220) 23/05/2019

(151) 27/09/2021

(732) **ISHIHARA SANGYO KAISHA, LTD.**

**3-15, Edobori, 1-chome, Nishi-ku, Osaka, JP**

(740) PETOŠEVIĆ d.o.o.

(540)

## KRYOR

(511)

5 Fungicidi koji se upotrebljavaju u poljoprivredi kao kemijski proizvodi, insekticidi, nematocidi, herbicidi, pesticidi.

(111) **BAZ1921856** (181) 24/05/2029

(210) BAZ1921856A (220) 24/05/2019

(151) 24/09/2021

(732) **British American Tobacco (Brands) Inc.**

**251 Little Falls Drive, Suite 100, Wilmington, DE 19808-1674, US**

(740) "Živko Mijatović & Partners" d.o.o.

(540)

## CREATIONS

(511)

34 Cigarete; duhan, sirovi ili prerađeni; duhan za motanje; duhan za lule; duhanski proizvodi; zamjene za duhan (ne za medicinske svrhe); cigare; cigariljosi; upaljači za cigarete; upaljači za cigare; šibice; artikli za pušače; papirići za cigarete; tube za cigarete; filteri za cigarete; džepni aparatići za motanje (savijanje) cigareta; ručni uređaji za punjenje filtera omotnica duhanom; elektroničke cigarete; tekućine za elektroničke cigarete; duhanski proizvodi namijenjeni za zagrijavanje.

(111) **BAZ1921859** (181) 24/05/2029

(210) BAZ1921859A (220) 24/05/2019

(151) 04/10/2021

(732) **LUKAS TP NAKIĆ d.o.o.**

**fra Dominika Mandića 19, 88200 Široki Brijeg, BA**

(540)

## LEDA-IZ SRCA PRIRODE

(511)

32 Pivo; mineralne i gazirane vode i ostala bezalkoholna pića; pića od voća i voćni sokovi; sirupi i ostali preparati za pripremanje napitaka.

(111) **BAZ1921863** (181) 28/05/2029

(210) BAZ1921863A (220) 28/05/2019

(151) 24/09/2021

(732) **UR "ŽELJO" - vlasnik Memeti Jasmin Kundurdžiluk br. 19, Sarajevo, BA**

(740) STAM d.o.o.

(540)

## ČEVABDŽINICA "ŽELJO 1"

(511)

29 Meso i prerađevine mesa; mlijeko i mliječni proizvodi.; 43 Usluživanje hrane i pića.

(111) **BAZ1921868** (181) 29/05/2029  
 (210) BAZ1921868A (220) 29/05/2019  
 (151) 20/09/2021  
 (732) **HEMOFARM A.D. farmaceutsko-hemijska industrija Vršac Beogradski put bb, 26 300 Vršac, RS**

(740) MSA IP  
 (540)

## TROMBOSIN

(511)  
 5 Farmaceutski proizvodi.

(111) **BAZ1921869** (181) 29/05/2029  
 (210) BAZ1921869A (220) 29/05/2019  
 (151) 20/09/2021  
 (732) **HEMOFARM A.D. farmaceutsko-hemijska industrija Vršac Beogradski put bb, 26 300 Vršac, RS**

(740) MSA IP  
 (540)

## TROMBOCEN

(511)  
 5 Farmaceutski proizvodi.

(111) **BAZ1921870** (181) 29/05/2029  
 (210) BAZ1921870A (220) 29/05/2019  
 (151) 21/09/2021  
 (732) **HEMOFARM A.D. farmaceutsko-hemijska industrija Vršac Beogradski put bb, 26 300 Vršac, RS**

(740) MSA IP  
 (540)

## INFAXA

(511)  
 5 Farmaceutski proizvodi.

(111) **BAZ1921877** (181) 31/05/2029  
 (210) BAZ1921877A (220) 31/05/2019  
 (151) 29/09/2021  
 (732) **“DITA 1977 INDUSTRIJA DETERDŽENATA” d.o.o. Tuzla Husinskih rudara bb, 75000 Tuzla, BA**

(740) DR DIANA PROTIC TKALČIĆ & PARTNERS d.o.o.  
 (540)

## ARIX

(511)  
 3 Omekšivači rublja.

(111) **BAZ1921878** (181) 31/05/2029  
 (210) BAZ1921878A (220) 31/05/2019  
 (151) 29/09/2021  
 (300) 88255430  
 09/01/2019

US

(732) **Bioverativ Therapeutics Inc. 225 Second Avenue, Waltham, Massachusetts 02451, US**

(740) DR DIANA PROTIC TKALČIĆ & PARTNERS d.o.o.

(540)

## ENJAYMO

(511)  
 5 Farmaceutski preparati za liječenje hladne aglutininske bolesti.

(111) **BAZ1921889** (181) 07/06/2029  
 (210) BAZ1921889A (220) 07/06/2019  
 (151) 22/09/2021

(732) **“AKOVA IMPEX” Društvo za proizvodnju, promet i usluge d.o.o. Sarajevo**

**Mostarsko raskršće bb, Hadžići, 71000 Sarajevo, BA**

(740) KARABDIĆ KERIM

(591) crvena, nijanse crvene, zelena, bijela, narandžasta

(540)



(531) 3.4,5.9,8.1,25.7,27.5,29.1

(511)

29 Kokošija pašteta.

(111) **BAZ1921909** (181) 13/06/2029

(210) BAZ1921909A (220) 13/06/2019

(151) 28/09/2021

(732) **INTRAL D.O.O.**

**Prijedorska 41, Trn, Laktaši, BA**

(540)



(531) 24.9,26.1,27.5

(511)

8 Pribor za jelo.;

11 Aparati i instalacije za osvjetljavanje, grijanje, proizvodnju pare, kuhanje, hlađenje, sušenje, ventilaciju, snabdijevanje vodom i za sanitarne svrhe.;

21 Kućni ili kuhinjski pribor i posude; posuđe i pribor za jelo, osim viljuški, noževa i kašika; pribor za čišćenje.

(111) **BAZ1921910** (181) 13/06/2029

(210) BAZ1921910A (220) 13/06/2019

(151) 28/09/2021

(732) **INTRAL D.O.O.**

**Prijedorska 41, Trn, Laktaši, BA**

(540)



**FG electronics**

(531) 26.4,27.5

(511)

8 Električne i neelektrične ručne sprave za ličnu njegu i ukrašavanje tijela, na primjer, brijači, sprave za uvijanje kose, tetoviranje i za manikuru i pedikuru.;

9 Aparati i instrumenti naučni, istraživački, navigacioni, geodetski, fotografski, kinematografski, audiovizuelni, optički, za vaganje, mjerenje, signalizaciju, otkrivanje, testiranje, kontrolu (inspekciju), spašavanje i nastavu; aparati i instrumenti za snimanje, prenos, reprodukovanje ili obradu zvuka, slike ili podataka.;

11 Aparati i instalacije za osvjetljavanje, grijanje, proizvodnju pare, kuhanje, hlađenje, sušenje, ventilaciju, snabdijevanje vodom i za sanitarne svrhe.;

21 Pribor za čišćenje; Kućni ili kuhinjski pribor i posude; posuđe i pribor za jelo, osim viljuški, noževa i kašika.

(111) **BAZ1921911** (181) 17/06/2029

(210) BAZ1921911A (220) 17/06/2019

(151) 27/09/2021

(300) 18001700

18/12/2018

EM

(732) **Sheraton International IP, LLC**

**One StarPoint, Stamford CT 06902, US**

(740) DR DIANA PROTIĆ TKALČIĆ & PARTNERS d.o.o.

(540)



(531) 25.1,26.1,26.11,27.5

(511)

35 Usluge oglašavanja i reklamiranja; usluge u vezi franšiza, naime nuđenje pomoći u vođenju komercijalnog poslovanja u vezi uspostavljanja i operativnog rada hotela, restorana, noćnih klubova, barova, spa centara, rekreacionih i fitness centara, maloprodajnih radnji, kondominijuma, zgrada sa apartmanima, konferencijskih centara, i timeshare mjesta za odmor (mjesta za odmor sa pravom na vremenski ograničenu upotrebu) za druge; usluge vođenja komercijalnog poslovanja, naime upravljanje i operativni rad hotela, restorana, noćnih klubova, barova, spa centara, rekreacionih i fitness centara, maloprodajnih radnji, kondominijuma, zgrada sa apartmanima, konferencijskih centara, timeshare mjesta za odmor, rekreacionih klubova u mjestima za odmor, klubova za odmor, klubova zajedničkog nedjeljivog vlasništva, privatnih rezidencijalnih klubova, klubova sa dozvolom za korištenje, i projekata dugoročnog iznajmljivanja za druge; usluge radnji za maloprodaju, maloprodaju putem kataloga i online maloprodaju, naime usluge radnji za poklone, suvenire i radnji sa širokom paletom raznovrsnih artikala u oblasti proizvoda za ljepotu, toaletnih proizvoda, mašina za upotrebu u domaćinstvu, ručnih alata, optičkih proizvoda, kamera, CD, DVD, električne i elektronske opreme za domaćinstvo, uključujući bijelu tehniku, pravog i lažnog nakita, zidnih satova, ručnih i džepnih satova, kancelarijskog pribora, publikacija, kišobrana, suncobrana, prtljaga, torbi; usluge radnji za maloprodaju, maloprodaju putem kataloga i online maloprodaju, naime usluge radnji za poklone, suvenire i radnji sa širokom paletom raznovrsnih artikala u oblasti namještaja, opreme za kupatila, posuđa i pribora za domaćinstvo, pribora i opreme za kuhinju, pribora i opreme za vrt; usluge radnji za maloprodaju, maloprodaju putem kataloga i online maloprodaju, naime usluge radnji za poklone, suvenire i radnji sa širokom paletom raznovrsnih artikala u oblasti namještanja prostora, kreveta, madraca, opreme za krevete, posteljine za krevete, peškira, tekstila, odjeće, obuće, pokrivala za glavu, galanterije, igračka i igara, sportske opreme, hrane, pića, vina, cvijeća i proizvoda od kože, naime oznaka za nalaženje stranice u knjizi, torbi, ručnih torbi, novčanika, tašnica, prtljaga, oznaka za prtljagu, futrola za ključeve i držača za ključeve; usluge online maloprodaje; usluge maloprodaje putem kataloga; usluge za omogućavanje upotrebe kancelarijske opreme i

mašina; konsultantske usluge u vezi komercijalnog vođenja poslovanja; usluge komercijalne administracije.;

36 Usluge u vezi nekretnina, naime upravljanje, finansiranje, posredovanje, iznajmljivane, prodaja i marketing apartmana, stanova, kondominijuma, stambenih nekretnina; upravljanje, iznajmljivanje i uzimanje u najam kancelarijskog prostora i prostora za maloprodaju; usluge u vezi nekretnina, naime upravljanje, finansiranje, posredovanje, iznajmljivanje, prodaja i marketing timeshare nekretnina (nekretnina sa pravom na vremenski ograničenu upotrebu); usluge u vezi timeshare nekretnina za odmor; organizovanje timeshare razmjene; organizovanje timeshare odmora.;

43 Pružanje privremenog smještaja; hotelske usluge; usluge restorana, catering usluge (usluge pripreme i dostave hrane i pića), usluge barova i usluge koktel barova; usluge smještaja u mjestima za odmor; obezbjeđivanje usluga opšte namjene za sastanke, konferencije i izložbe; obezbjeđivanje usluga za bankete i društvene funkcije za posebne događaje; i usluge rezervisanja smještaja u hotelu za druge.

(111) **BAZ1921912** (181) 18/06/2029

(210) BAZ1921912A (220) 18/06/2019

(151) 28/09/2021

(732) **Diageo North America, Inc.**

**801 Main Avenue, Norwalk, CT 06851, USA, US**

(740) PETOŠEVIĆ d.o.o.

(540)

## BULLEIT

(511)

33 Alkoholna pića, osim piva.

(111) **BAZ1921918** (181) 28/06/2029

(210) BAZ1921918A (220) 28/06/2019

(151) 07/10/2021

(732) **“DITA 1977 INDUSTRIJA DETERDŽENATA” d.o.o. Tuzla Husinskih rudara bb, 75000 Tuzla, BA**

(740) DR DIANA PROTIĆ TKALČIĆ & PARTNERS d.o.o.

(591) crvena, bijela

(540)



(531) 27.5,27.7,29.1

(511)

3 Deterdženti za ručno i mašinsko pranje posuđa, u tečnom obliku, praškastom obliku, u obliku gela i tableta; sjaj za posuđe; so za mašinsko pranje posuđa; preparati za pranje, čišćenje, poliranje, odmaščivanje i struganje; preparati za pranje, čišćenje, njegu i uljepšavanje pribora za jelo i posuđa; preparati za pranje, čišćenje, njegu i uljepšavanje podova; preparati za pranje, čišćenje, njegu i uljepšavanje podnih prekrivača; preparati za pranje, čišćenje, njegu i uljepšavanje staklenih površina; preparati za čišćenje, njegu i uljepšavanje namještaja; preparati za čišćenje, njegu i uljepšavanje tapaciranog namještaja; preparati za pranje, čišćenje, njegu i uljepšavanje tkanina.;

5 Sredstva za osvježavanje zraka; dezodorirajuća sredstva (osim onih za ličnu upotrebu).

(111) **BAZ1921919** (181) 28/06/2029

(210) BAZ1921919A (220) 28/06/2019

(151) 07/10/2021

(732) "DITA 1977 INDUSTRIJA DETERDŽENATA" d.o.o. Tuzla Husinskih rudara bb, 75000 Tuzla, BA

(740) DR DIANA PROTIĆ TKALČIĆ &amp; PARTNERS d.o.o.

(540)

**3DE**

(511)

3 Deterdženti za ručno i mašinsko pranje posuđa, u tečnom obliku, praškastom obliku, u obliku gela i tableta; sjaj za posuđe; so za mašinsko pranje posuđa; preparati za pranje, čišćenje, poliranje, odmaščivanje i struganje; preparati za pranje, čišćenje, njegu i uljepšavanje pribora za jelo i posuđa; preparati za pranje, čišćenje, njegu i uljepšavanje podova; preparati za pranje, čišćenje, njegu i uljepšavanje podnih prekrivača; preparati za pranje, čišćenje, njegu i uljepšavanje staklenih površina; preparati za čišćenje, njegu i uljepšavanje namještaja; preparati za čišćenje, njegu i uljepšavanje tapaciranog namještaja; preparati za pranje, čišćenje, njegu i uljepšavanje tkanina.;

5 Sredstva za osvježavanje zraka; dezodorirajuća sredstva (osim onih za ličnu upotrebu).

(111) **BAZ1921920** (181) 01/07/2029

(210) BAZ1921920A (220) 01/07/2019

(151) 29/09/2021

(732) **SULTAN ET VE GIDA ÜRETİM TİCARET VE PAZARLAMA LIMITED ŞİRKETİ**

**2.Blok No:56 Gimat/Macunköy, Yenimahalle - Ankara, TR**

(740) "Živko Mijatović &amp; Partners" d.o.o.

(591) zelena, crvena, bijela, crna

(540)



(531) 26.4,27.5,29.1

(511)

29 Meso, riba, divljač; obrađeni mesni proizvodi.

(111) **BAZ1921921** (181) 01/07/2029

(210) BAZ1921921A (220) 01/07/2019

(151) 30/09/2021

(732) **TOYOTA JIDOSHA KABUSHIKI KAISHA (also trading as TOYOTA MOTOR CORPORATION)**

**1, Toyota-cho, Toyota-shi, Aichi-ken, JP**

(740) PETOŠEVIĆ d.o.o.

(540)

**AYGO X**

(511)

12 Automobili i strukturalni dijelovi za njih.



- (111) **BAZ1921922** (181) 01/07/2029  
 (210) BAZ1921922A (220) 01/07/2019  
 (151) 28/09/2021  
 (732) **GEROPHARM LLC**  
**Zvenigorodskaya street 9, 119119**  
**Saint-Petersburg, RU**  
 (740) PETOŠEVIĆ d.o.o.  
 (540)



(531) 26.1,27.5

(511)

5 Aminokiseline za medicinsku upotrebu; analgetici; anestetici; antibiotici; antiseptici; priručna apoteka za putovanje; kutije prve pomoći koje se prodaju napunjene; germicidi; balzami za medicinsku upotrebu; zavoji za obloge rana; dijagnostički reagensi za utvrđivanje biomarkera za medicinsku upotrebu; biocidi; indikator papir za medicinsku upotrebu; dijetetske tvari adaptirane za medicinsku upotrebu; hranjive tvari za mikroorganizme; hormoni za medicinsku upotrebu; vitaminski dodaci u obliku flastera; mineralni dodaci prehrani; hranjivi dodaci; albumin kao dodatak prehrani; kvasac kao prehrambeni dodatak; alginat kao dijetni dodatak prehrani; glukoza kao dijetni dodatak prehrani; kazein kao dijetni dodatak; lecitin kao dijetni dodatak; laneno ulje kao dijetni dodatak prehrani; proteinski dijetni dodaci; dijetni dodaci prehrani sa kozmetičkim učinkom; enzimi kao dijetni dodatak prehrani; kvasac za farmaceutsku upotrebu; želatina za medicinsku upotrebu; imunostimulansi; kapsule za lijekove; prašci za farmaceutsku upotrebu; kapsule za lijekove napravljene od dendrimera; kiseline za farmaceutsku upotrebu; kolagen za medicinsku upotrebu; tablete za farmaceutsku upotrebu; laktoza (mliječni šećer) za farmaceutsku upotrebu; bomboni za medicinsku upotrebu; flasteri; lijekovi za ublažavanje zatvora; lecitin za medicinsku upotrebu; medicinski losioni za kosu; losioni za farmaceutsku upotrebu; medicinski losioni nakon brijanja; linimenti (mazila); masti za farmaceutsku upotrebu; masti protiv opekotina od sunca; balzami protiv ozeblina za farmaceutsku upotrebu; gaza za previjanje rana; medicinska ulja; medicinske obloge za rane; kirurški zavoji; droge za medicinsku upotrebu; lijekovi za ljudske potrebe; napici prilagođeni za medicinsku upotrebu; dermalna punila za ubrizgavanje; medicinske infuzije; tinkture za medicinsku upotrebu; dekolti za farmaceutsku upotrebu; tablete za farmaceutsku upotrebu; pektin za farmaceutsku upotrebu; pepsini za farmaceutsku upotrebu; peptoni za farmaceutsku upotrebu; pomade za medicinsku upotrebu; preparati protiv stvaranja mokraćne

kiseline; bakterijski pripravci za medicinsku upotrebu; bakteriološki pripravci za medicinsku upotrebu; balzamski pripravci za medicinsku upotrebu; bjelančevinasti pripravci za medicinsku upotrebu; biološki pripravci za medicinsku upotrebu; vitaminski pripravci; dijagnostički pripravci; pripravci za kupanje za medicinsku upotrebu; terapijski pripravci za kupke; pripravci za hemoroide; pripravci za liječenje ušljivosti (pedikulocidi); pripravci za liječenje akni; pripravci za liječenje opekotina; opoterapijski pripravci; bronhodilatatori (pripravci za širenje bronha); pripravci za smanjivanje seksualne aktivnosti; pripravci za sterilizaciju; proizvodi za liječenje kurjih očiju; farmaceutski pripravci protiv prhuti; farmaceutski pripravci za njegu kože; pripravci za čišćenje kontaktnih leća; pripravci od vapna za farmaceutsku upotrebu; pripravci od mikroorganizama za medicinsku upotrebu; nutraceutski pripravci za terapijsku ili medicinsku upotrebu; pripravci aloe vere za farmaceutsku upotrebu; pripravci oligoelemenata za ljudsku upotrebu; sulfamidi (lijekovi); farmaceutski preparati; farmaceutski pripravci za tretiranje opekline od sunca; enzimski pripravci za medicinsku upotrebu; fitoterapijski pripravci za medicinsku upotrebu; kemijsko-farmaceutski pripravci; kemijski pripravci za dijagnozu trudnoće; kemijski pripravci za farmaceutsku upotrebu; dijetetska hrana prilagođena za medicinsku upotrebu; bjelančevinasti prehrambeni proizvodi za medicinsku upotrebu; hrana sušena smržavanjem prilagođena za medicinsku upotrebu; farmaceutici; higijenski ulošci; dnevni higijenski ulošci; kemijski reagensi za medicinsku upotrebu; maramice natopljene farmaceutskim losionom; čaj za astmu; sirup za farmaceutsku upotrebu; masti za medicinsku upotrebu; narkotici; adjuvansi za medicinsku upotrebu; adstringensi za medicinsku upotrebu; dezinfekcijska sredstva; dezinfekcijska sredstva za higijensku upotrebu; sredstva za suzbijanje apetita za medicinsku upotrebu; medicinski pripravci za mršavljenje; voda za ispiranje usta za medicinsku upotrebu; antipiretici; čišćenje (laksativi); deterdženti za medicinsku upotrebu; kemijska sredstva za kontracepciju; pripravci protiv parazita; lijekovi protiv znojenja; lijekovi protiv znojenja stopala; sedativi; purgativi; digestivna sredstva za farmaceutsku upotrebu; tonici (medicinski); medicinski toaletni pripravci; lijekovi sa smirujućim učinkom na živce; kultura klica za bakteriologiju; serumi; antioksidacijske tablete; tablete za tamnjenje kože; tablete za suzbijanje apetita; tablete za mršavljenje; ljekovite žižole; higijenski tamponi; spužve, ljekovite za rane; kulture bioloških tkiva za medicinsku upotrebu; ljekovite trave; enzimi za medicinsku upotrebu; fermenti za farmaceutsku upotrebu; medicinski šamponi; pedikulocidni šamponi; medicinski suhi šamponi; prethodno napunjene štrcaljke za medicinsku upotrebu; ekstrakti ljekovitih trava za medicinsku upotrebu; biljni ekstrakti za medicinsku upotrebu; eliksiri (farmaceutski pripravci). ;

42 Medicinska istraživanja, bakteriološka istraživanja, biološka istraživanja, istraživanje u kemiji; usluge industrijskih analiza i industrijskog istraživanja; kemijske analize; klinička ispitivanja; istraživanja u kozmetici; istraživanje i razvoj novih proizvoda za druge; znanstvena istraživanja; tehnološke savjetodavne usluge; kontrola kvaliteta; kemijske usluge; geodetska mjerenja.;

44 Medicinske usluge; zdravstveni centri; medicinski savjeti za osobe sa invaliditetom; savjetovanje o farmaciji; medicinska pomoć; usluge farmaceuta za pripremu recepata; savjetodavne usluge u vezi sa zdravljem; medicinske kliničke usluge; usluge telemedicine; terapijske usluge.

(111) **BAZ1921923** (181) 01/07/2029

(210) BAZ1921923A (220) 01/07/2019

(151) 27/09/2021

(732) **GEROPHARM LLC****Zvenigorodskaya street 9, 119119  
Saint-Petersburg, RU**

(740) PETOŠEVIĆ d.o.o.

(540)

## GEROPHARM

(511)

5 Aminokiseline za medicinsku upotrebu; analgetici; anestetici; antibiotici; antiseptici; priručna apoteka za putovanje; kutije prve pomoći koje se prodaju napunjene; germicidi; balzami za medicinsku upotrebu; zavoji za obloge rana; dijagnostički reagensi za utvrđivanje biomarkera za medicinsku upotrebu; biocidi; indikator papir za medicinsku upotrebu; dijetetske tvari adaptirane za medicinsku upotrebu; hranjive tvari za mikroorganizme; hormoni za medicinsku upotrebu; vitaminski dodaci u obliku flastera; mineralni dodaci prehrani; hranjivi dodaci; albumin kao dodatak prehrani; kvasac kao prehrambeni dodatak; alginat kao dijetni dodatak prehrani; glukoza kao dijetni dodatak prehrani; kazein kao dijetni dodatak; lecitin kao dijetni dodatak; laneno ulje kao dijetni dodatak prehrani; proteinski dijetni dodaci; dijetni dodaci prehrani sa kozmetičkim učinkom; enzimi kao dijetni dodatak prehrani; kvasac za farmaceutsku upotrebu; želatina za medicinsku upotrebu; imunostimulansi; kapsule za lijekove; prašci za farmaceutsku upotrebu; kapsule za lijekove napravljene od dendrimera; kiseline za farmaceutsku upotrebu; kolagen za medicinsku upotrebu; tablete za farmaceutsku upotrebu; laktoza (mliječni šećer) za farmaceutsku upotrebu; bomboni za medicinsku upotrebu; flasteri; lijekovi za ublažavanje zatvora; lecitin za medicinsku upotrebu; medicinski losioni za kosu; losioni za farmaceutsku upotrebu; medicinski losioni nakon brijanja; linimenti (mazila); masti za farmaceutsku upotrebu; masti protiv opekotina od sunca; balzami protiv ozeblina za farmaceutsku upotrebu; gaza za previjanje rana; medicinska ulja; medicinske obloge za rane; kirurški zavoji; droge za medicinsku upotrebu; lijekovi za ljudske potrebe; napici prilagođeni za medicinsku upotrebu; dermalna punila za ubrizgavanje; medicinske infuzije; tinkture za medicinsku upotrebu; dekoti za farmaceutsku upotrebu; tablete za farmaceutsku upotrebu; pektin za farmaceutsku upotrebu; pepsini za farmaceutsku upotrebu; peptoni za farmaceutsku upotrebu; pomade za medicinsku upotrebu; preparati protiv stvaranja mokraćne kiseline; bakterijski pripravci za medicinsku upotrebu; bakteriološki pripravci za medicinsku upotrebu; balzamski pripravci za medicinsku upotrebu; bjelančevinasti pripravci za medicinsku upotrebu; biološki pripravci za medicinsku upotrebu; vitaminski pripravci; dijagnostički pripravci; pripravci za kupanje za medicinsku upotrebu; terapijski pripravci za kupke; pripravci za hemoroide; pripravci za liječenje ušljivosti (pedikulocidi); pripravci za liječenje akni; pripravci za liječenje opekotina; opoterapijski pripravci; bronhodilatatori (pripravci za širenje bronha); pripravci za smanjivanje seksualne aktivnosti; pripravci za sterilizaciju; proizvodi za liječenje kurjih očiju; farmaceutski pripravci protiv prhuti; farmaceutski pripravci za njegu kože;

pripravci za čišćenje kontaktnih leća; pripravci od vapna za farmaceutsku upotrebu; pripravci od mikroorganizama za medicinsku upotrebu; nutraceutski pripravci za terapijsku ili medicinsku upotrebu; pripravci aloe vere za farmaceutsku upotrebu; pripravci oligoelemenata za ljudsku upotrebu; sulfamidi (lijekovi); farmaceutski preparati; farmaceutski pripravci za tretiranje opekotina od sunca; enzimski pripravci za medicinsku upotrebu; fitoterapeutske pripravci za medicinsku upotrebu; kemijsko-farmaceutski pripravci; kemijski pripravci za dijagnozu trudnoće; kemijski pripravci za farmaceutsku upotrebu; dijetetska hrana prilagođena za medicinsku upotrebu; bjelančevinasti prehrambeni proizvodi za medicinsku upotrebu; hrana sušena smrzavanjem prilagođena za medicinsku upotrebu; farmaceutici; higijenski ulošci; dnevni higijenski ulošci; kemijski reagensi za medicinsku upotrebu; maramice natopljene farmaceutskim losionom; čaj za astmu; sirup za farmaceutsku upotrebu; masti za medicinsku upotrebu; narkotici; adjuvansi za medicinsku upotrebu; adstringensi za medicinsku upotrebu; dezinfekcijska sredstva; dezinfekcijska sredstva za higijensku upotrebu; sredstva za suzbijanje apetita za medicinsku upotrebu; medicinski pripravci za mršavljenje; voda za ispiranje usta za medicinsku upotrebu; antipiretici; čišćenje (laksativi); deterdženti za medicinsku upotrebu; kemijska sredstva za kontracepciju; pripravci protiv parazita; lijekovi protiv znojenja; lijekovi protiv znojenja stopala; sedativi; purgativi; digestivna sredstva za farmaceutsku upotrebu; tonici (medicinski); medicinski toaletni pripravci; lijekovi sa smirujućim učinkom na živce; kultura klica za bakteriologiju; serumi; antioksidacijske tablete; tablete za tamnjenje kože; tablete za suzbijanje apetita; tablete za mršavljenje; ljekovite žižole; higijenski tamponi; spužve, ljekovite za rane; kulture bioloških tkiva za medicinsku upotrebu; ljekovite trave; enzimi za medicinsku upotrebu; fermenti za farmaceutsku upotrebu; medicinski šamponi; pedikulocidni šamponi; medicinski suhi šamponi; prethodno napunjene štrcaljke za medicinsku upotrebu; ekstrakti ljekovitih trava za medicinsku upotrebu; biljni ekstrakti za medicinsku upotrebu; eliksiri (farmaceutski pripravci).;

42 Medicinska istraživanja, bakteriološka istraživanja, biološka istraživanja, istraživanje u kemiji; usluge industrijskih analiza i industrijskog istraživanja; kemijske analize; klinička ispitivanja; istraživanja u kozmetici; istraživanje i razvoj novih proizvoda za druge; znanstvena istraživanja; tehnološke savjetodavne usluge; kontrola kvaliteta; kemijske usluge; geodetska mjerenja.;

44 Medicinske usluge; zdravstveni centri; medicinski savjeti za osobe sa invaliditetom; savjetovanje o farmaciji; medicinska pomoć; usluge farmaceuta za pripremu recepata; savjetodavne usluge u vezi sa zdravljem; medicinske kliničke usluge; usluge telemedicine; terapijske usluge.

(111) **BAZ1921924** (181) 01/07/2029  
 (210) BAZ1921924A (220) 01/07/2019  
 (151) 27/09/2021

(732) **GEROPHARM LLC**

**Zvenigorodskaya street 9, 119119  
 Saint-Petersburg, RU**

(740) PETOŠEVIĆ d.o.o.  
 (540)

## RINSULIN

(511)

5 Farmaceutski pripravci; kemijsko-farmaceutski pripravci.

(111) **BAZ1921925** (181) 01/07/2029  
 (210) BAZ1921925A (220) 01/07/2019  
 (151) 28/09/2021

(732) **GEROPHARM LLC**

**Zvenigorodskaya street 9, 119119  
 Saint-Petersburg, RU**

(740) PETOŠEVIĆ d.o.o.  
 (540)

## RINLIZ

(511)

5 Farmaceutski pripravci; kemijsko-farmaceutski pripravci; pripravci za liječenje dijabetesa; farmaceutski pripravci za liječenje dijabetesa; inzulin; analozi inzulina; inzulinski injektorji koji se prodaju punjeni inzulinom.

(111) **BAZ1921926** (181) 01/07/2029  
 (210) BAZ1921926A (220) 01/07/2019  
 (151) 28/09/2021

(732) **GEROPHARM LLC**

**Zvenigorodskaya street 9, 119119  
 Saint-Petersburg, RU**

(740) PETOŠEVIĆ d.o.o.  
 (540)

## RINGLAR

(511)

5 Farmaceutski pripravci; kemijsko-farmaceutski pripravci; pripravci za liječenje dijabetesa; farmaceutski pripravci za liječenje dijabetesa; inzulin; analozi inzulina; inzulinski injektorji koji se prodaju punjeni inzulinom.

(111) **BAZ1921927** (181) 02/07/2029  
 (210) BAZ1921927A (220) 02/07/2019  
 (151) 24/09/2021

(732) **Exxon Mobil Corporation**

**5959 Las Colinas Boulevard, Irving,  
 Texas 75039-2298, US**

(740) "INTELBIRO" d.o.o.  
 (540)

## EHC

(511)

4 Industrijska ulja i masti, vosak; maziva; proizvodi za upijanje, vlaženje i vezanje prašine; goriva i rasvjetne tvari; svijeće i stjenjevi za rasvjetu; bazne komponente.

(111) **BAZ1921928** (181) 03/07/2029  
 (210) BAZ1921928A (220) 03/07/2019  
 (151) 21/09/2021

(732) **Lidl Stiftung & Co. KG Stiftsbergstrasse  
 1, 74172 Neckarsulm, DE**

(740) MSA IP  
 (540)



(531) 26.11,27.5

(511)

5 Hrana za bebe; dodaci prehrani; mineralni dodaci; vitaminski dodaci.;

29 Meso i mesni proizvodi, riba i riblji proizvodi, ostali morski plodovi (neživi) i robe od toga, perad i proizvod od peradi, divljač i proizvodi od divljači, kobasice i suhomesnati proizvodi, mekušci i školjke (neživi) i robe od toga, prerađevine od mesa, ribe, peradi, divljači i povrća, voće i povrće, uključujući i konzervirani i/ili u kiselom obliku i/ili prethodno izrezan i/ili u obliku salate, kaše od voća i povrća, proizvodi od krompira svih vrsta (uključeni u klasu 29), sve gore navedene robe u konzervisanom, očuvanom, kuhanom, sušenom i/ili zamrznutom obliku; prerađeni orašasti plodovi, prerađeni raznovrsni orašasti plodovi, uključujući suho voće; želei, džemovi, marmelade, voćni pire i ostali slatki namazi (uključeni u klasu 29); jaja, mlijeko i mliječni proizvodi (uključeni u klasu 29), puter, sir i proizvodi od sira, vrhnje, jogurt, kvark; mlijeko u prahu za prehranu; deserti s jogurtom, kvarkom, vrhnjem, mlijekom i/ili voćnom bazom; jestiva ulja i masti; supe, temeljci i gulaši, uključujući da su spremni za serviranje; salate sa mesom, ribom, peradi, divjači, kobasicama, morskim plodovima,

bazom od povrća i/ili voća; čips od krompira, čips štapići od krompira; gotova jela i smrznuta hrana, koja posebno isključivo ili uglavnom obuhvata meso, ribu, perad, divljač, morske plodove, krompir, pripremljeno voće, povrće i/ili sir (uključeno u klasu 29); dijetetske supstance i prehrambeni proizvodi, za nemedicinsku upotrebu, koja isključivo ili uglavnom obuhvata prethodno navedene robe (uključene u klasu 29).;

30 Kafa, čaj, kakao, šećer, riža, tapioka, sago, zamjene za kafu; brašno i proizvodi od žitarica; žitarice, musli i proizvodi od pšenice; napitci na bazi kafe, čaja, kakaa i čokolade; kafa i proizvodi od kakaa za proizvodnju alkoholnih ili bezalkoholnih pića, arome za prehranu; hljeb, kolači i poslastice, slatkiši (uključujući i proizvode od zamjena za šećer), čokolade i čokoladni proizvodi, praline, sladoledi; puding; med, melase; kvasac, prašak za pecivo, škrob za prehranu; sol, senf; majoneza, kečap; ocat, umaci (začinski), umaci za salatu; začini; ekstrakti začina, suhi začini; plca i proizvodi od plce, tjestenina, uključujući da su spremni za serviranje i/ili smrznuti; sendviči, peciva i bageti; sendviči; suši; gotova jela i zamrznuta hrana, koja posebno isključivo ili uglavnom obuhvata integralne proizvode, tijesta, poslastice, tjesteninu i/ili rižu (uključeno u klasu 30); dijetetske supstance i prehrambeni proizvodi, za nemedicinsku upotrebu, koja isključivo ili uglavnom obuhvata prethodno navedene robe (uključene u klasu 30).;

31 Svježe voće i povrće; orašasti plodovi.;

32 Piva; bez-alkoholno pivo, dijetetsko pivo; miješana pića koja sadrže pivo; mineralne i gazirane vode i ostala bez-alkoholna pića; napitci od voćnog soka, voćni sokovi; povrtni sokovi (napitci); sirupi i drugi proizvodi za pripremu napitaka.;

33 Alkoholna pića (osim piva), uključena u klasu 33, vina, žestoka pića i likeri i miješana alkoholna pića, kokteli i aperitivi na bazi žestokih pića ili vina; napitci sa vinom; alkoholni preparati za pripremanje napitaka.

(111) **BAZ1921929** (181) 03/07/2029

(210) BAZ1921929A (220) 03/07/2019

(151) 24/09/2021

(732) **Srednja strukovna škola s pravom javnosti VERITAS**

**Trnska cesta 197a, 88220 Široki Brijeg, BA**

(591) crvena, bijela

(540)



(531) 20.726.4,27.5,29.1

(511)

41 Obrazovne usluge; pripremanje obuke; razonoda; sportske i kulturne aktivnosti. ;

42 Znanstvene i tehnološke usluge i projektiranje koji se na njih odnose; usluge industrijskih analiza i istraživanja; projektiranje i razvoj računalnog hardvera i softvera.

(111) **BAZ1921930** (181) 04/07/2029

(210) BAZ1921930A (220) 04/07/2019

(151) 30/09/2021

(732) **PepsiCo, Inc.**

**700 Anderson Hill Road, Purchase, NY 10577, US**

(740) PETOŠEVIĆ d.o.o.

(540)

**ROCK PAW  
SCISSORS**

(511)

29 Meso; riba; perad; divljač; mesni ekstrakti; konzervirano, sušeno i kuhano voće i povrće; želei; džemovi; kompoti; jaja; mlijeko; mliječni proizvodi; jestiva ulja i masti; umaci; sir; jogurt; orašasti plodovi; prerađeni orašasti plodovi; prerađena jestiva sjemena; prehrambene pločice na bazi orašastih plodova; mješavina voća i orašastih plodova; čips od krompira; listići od krompira; grickalice na bazi krompira; grickalice na bazi soje; čips od soje; grickalice na bazi voća; čips od voća; čips od juke; govedina kao gotova hrana; sušena usoljena govedina; ekstrudirana svinjska koža; salate od povrća; namazi od voća i povrća; grickalice i čips na bazi povrća; gotove grickalice koje se sastoje prvenstveno od krompira i čipsa, oraha, orašastih proizvoda, sjemenki, voća, povrća ili njihovih kombinacija; grickalice i namazi na bazi mahunarki.; 30 Kafa; čaj; kakao; zamjena za kafu; šećer; riža; tapioka; sago; brašno; pripravci od žitarica; hljeb; kolači; poslastice; sladoledi; med; melasa; kvasac; prašak za pecivo; so; senf; ocat; umaci (kao dodaci); začini; žitarice; prerađena zrna žitarica; grickalice od brašna cijelog zrna žitarica; grickalice od krompirovog brašna; grickalice od rižinog brašna; krekeri; tacos čips; tortilja čips; čips na bazi brašna; čips na bazi žita; grickalice na bazi žitarica; prehrambene pločice na bazi žitarica; pločice od žitarica i energetske pločice; grickalice od riže; čips od riže; listići od riže; krekeri od riže; ekstrudirana riža; kolači od riže; grickalice od kukuruza; prerađeni kukuruz; kokice; pečeni kukuruz; grickalice od ekstrudiranog kukuruza; grickalice na bazi kukuruza; ekstrudirane grickalice koje sadrže kukuruz; papadum (hrskavi indijski hljeb); pereci; granola; pločice na bazi granole; obrađena sjemena žitarica; pločice koje sadrže mješavinu zrna žitarica, orašastih plodova i sušenog voća (konditorske); umak od rajčice (salsa); umaci; preliveni oraščići (konditorski); grickalice na bazi granole; gotove grickalice koje se sastoje prvenstveno od žitarica, kukuruza, cijelog zrna ili njihovih kombinacija.



(111) **BAZ1921936** (181) 05/07/2029  
 (210) BAZ1921936A (220) 05/07/2019  
 (151) 28/09/2021

(732) **J&B LIMITED**

**3rd floor, Yamraj Building, Market Square, P.O. Box 3175, Road Town, Tortola, VG**

(740) Marić & Co advokatsko društvo d.o.o.

(591) zelena, nijanse svijetlo zelene, smeđa

(540)



(531) 1.1,25.12,27.5,29.1

(511)

32 Piva; mineralne i gazirane vode i druga bezalkoholna pića; voćni napitci i voćni sokovi; sirupi i drugi pripravci za pripremu pića; energetske napici.;

34 Cigarete; cigare; filteri (cigarete); lule; duhan; vrećice za duhan; staklenke za duhan; upaljači za pušače; cigarete koje sadrže zamjene za duhan, ne za medicinske potrebe; kutije za cigarete; biljke za pušenje.

(111) **BAZ1921937** (181) 05/07/2029

(210) BAZ1921937A (220) 05/07/2019

(151) 29/09/2021

(732) **J&B LIMITED**

**3rd floor, Yamraj Building, Market Square, P.O. Box 3175, Road Town, Tortola, VG**

(740) Marić & Co advokatsko društvo d.o.o.

(540)



(531) 2.3,5.13,25.12,27.5,28.1

(511)

30 Kafa, čaj, kakao i umjetna kafa; riža, tapioka i sago; brašno i proizvodi od žitarica; kruh, pecivo i slastice; led; med, melasa; kvasac, prašak za pečenje; sol; senf; ocat, umaci (začini); začini; led.;

32 Piva; mineralne i gazirane vode i druga bezalkoholna pića; voćni napitci i voćni sokovi; sirupi i drugi pripravci za pripremu pića, energetske napici.;

34 Cigarete; cigare; filteri (cigarete); lule; duhan; vrećice za duhan; staklenke za duhan; upaljači za pušače; cigarete koje sadrže zamjene za duhan, ne za medicinske potrebe; kutije za cigarete; biljke za pušenje.

(111) **BAZ1921938** (181) 05/07/2029

(210) BAZ1921938A (220) 05/07/2019

(151) 28/09/2021

(732) **J&B LIMITED**

**3rd floor, Yamraj Building, Market Square, P.O. Box 3175, Road Town, Tortola, VG**

(740) Marić & Co advokatsko društvo d.o.o.

(540)



(531) 1.15,27.3,27.5,28.19

(511)

34 Cigarete; cigare; filteri (cigarete); lule; duhan; vrećice za duhan; staklenke za duhan; upaljači za pušače; cigarete koje sadrže zamjene za duhan, ne za medicinske potrebe; kutije za cigarete; biljke za pušenje.



(111) **BAZ1921940** (181) 08/07/2029  
 (210) BAZ1921940A (220) 08/07/2019  
 (151) 06/10/2021

(732) **Dragan Gajić**  
**Nikole Pašića 3, Banja Luka, BA**  
 (540)



(531) 27.3,27.5

(511)

12 Bicikli; električni bicikli; motorni skuteri; mopedi; električna vozila; samo-balansirajući skuteri; tricikli.

(111) **BAZ1921941** (181) 08/07/2029  
 (210) BAZ1921941A (220) 08/07/2019  
 (151) 28/09/2021

(732) **DREAM STUDIO d.o.o.**  
**Bišće polje bb (INTERA TP), 88000**  
**Mostar, BA**

(591) zlatna  
 (540)



(531) 27.5,29.1

(511)

9 Elektronički planeri; računalni osobni podsjetnici [planeri]; planeri i organizatori koji se mogu preuzeti i ispisati; audio knjige; e-knjige; zvučne knjige; elektronske knjige koje se mogu preuzimati; digitalne knjige koje se mogu preuzeti s Interneta.;

16 Papir i karton; tiskana građa; materijali za uvezivanje knjiga; fotografije; pribor i uredski pribor, osim namještaja; ljepila za tiskanice ili za kućanstvo; materijali za crtanje i materijali za umjetnike; kistovi; materijali za učenje i podučavanje; plastični listovi, filmovi i vrećice za omatanje i pakiranje; blokovi za štampanje; godišnji planeri, stoni planeri; dnevni planeri, zidni planeri, mjesečni planeri, sedmični planeri, planeri [štampani materijal]; kožni omoti za rokovnike.

(111) **BAZ1921944** (181) 10/07/2029  
 (210) BAZ1921944A (220) 10/07/2019  
 (151) 22/09/2021

(732) **Bosnalijek, farmaceutska i hemijska industrija, dioničko društvo**  
**Jukićeva 53, 71000 Sarajevo, BA**

(740) KARABDIĆ KERIM

(591) siva  
 (540)

*Prvo zdravlje!*

(531) 24.17,27.5,29.1

(511)

5 Farmaceutski proizvodi.;

35 Oglašavanje (reklamiranje); vođenje komercijalnih poslova; komercijalna administracija; kancelarijski poslovi; prodaja (promocija prodaje) za treće osobe; prodaja na malo ili veliko farmaceutskih, veterinarskih i higijenskih preparata te medicinskih potrepština.

(111) **BAZ1921945** (181) 10/07/2029  
 (210) BAZ1921945A (220) 10/07/2019  
 (151) 22/09/2021

(732) **Bosnalijek, farmaceutska i hemijska industrija, dioničko društvo**  
**Jukićeva 53, 71000 Sarajevo, BA**

(740) KARABDIĆ KERIM  
 (540)

**PRVO ZDRAVLJE**

(511)

5 Farmaceutski proizvodi.;

35 Oglašavanje (reklamiranje); vođenje komercijalnih poslova; komercijalna administracija; kancelarijski poslovi; prodaja (promocija prodaje) za treće osobe; prodaja na malo ili veliko farmaceutskih, veterinarskih i higijenskih preparata te medicinskih potrepština.

(111) **BAZ1921951** (181) 12/07/2029  
 (210) BAZ1921951A (220) 12/07/2019  
 (151) 29/09/2021  
 (732) **Qatar Sports Investment**  
**Suhaim Bin Hamad Street, Al Saad,**  
**Regency Travel and Tours Building,**  
**Doha, QA**  
 (740) DR DIANA PROTIC TKALČIĆ &  
 PARTNERS d.o.o.  
 (540)

**First Sport Capital**  
**فيرست سبورت كابيتال**

(531) 27.5,28.1  
 (511)  
 36 Investiranje, naročito investiranje u sport.

(111) **BAZ1921954** (181) 17/07/2029  
 (210) BAZ1921954A (220) 17/07/2019  
 (151) 29/09/2021  
 (300) 88/325087  
 04/03/2019  
 US  
 (732) **Reign Beverage Company LLC**  
**1547 N. Knowles Ave., Los Angeles,**  
**California 90063, US**  
 (740) DR DIANA PROTIC TKALČIĆ &  
 PARTNERS d.o.o.  
 (591) plava, žuta, crna  
 (540)



(531) 23.5,24.9,27.5,29.1  
 (511)  
 32 Fitness napici.

(111) **BAZ1921955** (181) 17/07/2029  
 (210) BAZ1921955A (220) 17/07/2019  
 (151) 29/09/2021  
 (300) 88/325082  
 04/03/2019  
 US  
 (732) **Reign Beverage Company LLC**  
**1547 N. Knowles Ave., Los Angeles,**  
**California 90063, US**  
 (740) DR DIANA PROTIC TKALČIĆ &  
 PARTNERS d.o.o.  
 (540)



**REIGN**

(531) 23.5,24.9,27.5  
 (511)  
 32 Fitness napici.

(111) **BAZ1921957** (181) 17/07/2029  
 (210) BAZ1921957A (220) 17/07/2019  
 (151) 13/09/2021  
 (300) 018017004  
 31/01/2019  
 EM  
 (732) **LEGO**  
**Juris A/S 7190 Billund, DK**  
 (740) "INTELBIRO" d.o.o.  
 (540)

**LEGO Education**  
**SPIKE**

(511)

9 Aparati i instrumenti za podučavanje; elektronički regulatori; elektronički transformatori; električni strujni krugovi; električni senzori; električne sklopne kutije, električni terminali; električni transformatori; električni konektori; električni kablovi; električni kablovi; električni terminali; električne i elektroničke komponente; elektroenergetske jedinice; računalni programi [softver]; magnetni i digitalni nosači podataka; snimljeni računalni programi; oprema za obradu podataka i računala; uređaji za prikupljanje podataka; ugrađene elektroničke kontrole koje se mogu programirati, motori, senzori, elektroničko računalno sučelje i transformator električne energije za dizajn, izradu i upravljanje motoriziranim igračkama i obrazovnim proizvodima, resursima i materijalima; obrazovni mediji koji se mogu preuzimati; materijali za obrazovne tečajeve koji se mogu preuzeti.;

16 Tiskarski proizvodi; oprema za nastavu i obuku (osim aparata); posebno obrazovne brošure; priručnici za dizajniranje, izradu i upravljanje motoriziranim igračkama i obrazovnim proizvodima, resursima i materijalima. ;

28 Igre i igračke, posebno kompleti koji se sastoje od konstrukcijskih elemenata za izradu, sve za dizajn, izradu i upravljanje motoriziranim igračkama i obrazovnim proizvodima, resursima i materijalima.;

41 Obrazovanje; rasonoda; pružanje usluga obuke, obrazovanja, poduke i zabave; pružanje online elektroničkih publikacija [nisu za preuzimanje]; ponuda intemetiskih tečajeva osposobljavanja; organiziranje i vođenje internetskih kolokvija i radionica; usluge kluba obožavatelja; organizacija konferencija, izložbi i natjecanja.

(111) **BAZ1921958** (181) 17/07/2029

(210) BAZ1921958A (220) 17/07/2019

(151) 13/09/2021

(300) 018017006

31/01/2019

EM

(732) **LEGO****Juris A/S 7190 Billund, DK**

(740) "INTELBIRO" d.o.o.

(540)



(531) 7.11,14.3,14.11,17.1,17.5,21.1,24.15,27.1,27.3,27.5

(511)

9 Aparati i instrumenti za podučavanje; elektronički

regulatori; elektronički transformatori; električni strujni krugovi; električni senzori; električne sklopne kutije, električni terminali; električni transformatori; električni konektori; električni kablovi; električni kablovi; električni terminali; električne i elektroničke komponente; elektroenergetske jedinice; računalni programi [softver]; magnetni i digitalni nosači podataka; snimljeni računalni programi; oprema za obradu podataka i računala; uređaji za prikupljanje podataka; ugrađene elektroničke kontrole koje se mogu programirati, motori, senzori, elektroničko računalno sučelje i transformator električne energije za dizajn, izradu i upravljanje motoriziranim igračkama i obrazovnim proizvodima, resursima i materijalima; obrazovni mediji koji se mogu preuzimati; materijali za obrazovne tečajeve koji se mogu preuzeti.;

16 Tiskarski proizvodi; oprema za nastavu i obuku (osim aparata); posebno obrazovne brošure; priručnici za dizajniranje, izradu i upravljanje motoriziranim igračkama i obrazovnim proizvodima, resursima i materijalima.;

28 Igre i igračke, posebno kompleti koji se sastoje od konstrukcijskih elemenata za izradu, sve za dizajn, izradu i upravljanje motoriziranim igračkama i obrazovnim proizvodima, resursima i materijalima.;

41 Obrazovanje; rasonoda vezana uz razigran pristup STEM disciplinama (znanosti, tehnologiji, inženjerstvu te umjetnosti i matematici) i uz razvoj računalnog i robotskog hardvera i softvera, ne uključujući televizijske programe ili usluge televizijskog emitiranja; pružanje usluga obuke, obrazovanja, poduke i zabave; pružanje online elektroničkih publikacija [nisu za preuzimanje]; ponuda intemetiskih tečajeva osposobljavanja; organiziranje i vođenje internetskih kolokvija i radionica; usluge kluba obožavatelja; organizacija konferencija, izložbi i natjecanja.

- (111) **BAZ1921961** (181) 19/07/2029  
 (210) BAZ1921961A (220) 19/07/2019  
 (151) 23/09/2021  
 (732) **7-Eleven, Inc.**  
**3200 Hackberry Road, Irving, Texas 75063, US**  
 (740) DR DIANA PROTIĆ TKALČIĆ & PARTNERS d.o.o.  
 (591) zelena, crvena, narandžasta  
 (540)



- (531) 26.4,27.5,27.7,29.1  
 (511)

30 Kafa; čaj; kakao; šećer; pirinač; tapioka; sago; tjestenina; zamjene za kafu; brašno i proizvodi od žitarica; hljeb; peciva; poslastice; ledene poslastice; kolači; biskviti, suvi kolačići; med; melasa; kvasac; prašak za pecivo; so; senf; sirće; začini; led; pekarske poslastice, tart (slatka pita bez gornje kore) i pite; salate od makarona, pirinča i tjestenina; začinski dodaci, naročito kečap (sos), reliš (dodatak jelu), kiseli krastavac; reliš od kiselog krastavca, roštiljski sos, ljuti sos, čili sos, sos od sira i majoneza; punjene rolnice i sendviči; sendviči sa viršlama; smrznuti, gotovi ili spakovani obroci koji se prvenstveno sastoje od pirinča, rezanaca i/ili tjestenine; pirinčane kuglice; zemičke kuvane na pari; takito (mala pržena rolavana punjena tortilja) i obloge za sendviče; pica; pekarski proizvodi, uključivo pitice, fokača, keks, braunis, mafini i krofne; čokolada; koštunjavo voće, grickalice i proizvodi od hljeba sa čokoladnim prelivom; slatkiji, čokoladice i žvakaće gume; napici na bazi kafe i čaja; topla čokolada; pločice sa jogurtom; čips i krekeri napravljeni od kukuruza, pšenice i žita; salsa sos; sladoled; pikantne grickalice; pločice od žitarica i energetske pločice; mješavina grickalica koja se prvenstveno sastoji od krekeri, pereca, i/ili gotovih kokica; mješavina grickalica koja se prvenstveno sastoji od koštunjavog voća sa prelivom (poslastica); žitarice, grickalice na bazi žitarica, zrna kukuruza, granole, pirinča i pšenice.;

35 Oglašavanje i reklamiranje; vođenje poslova; poslovno upravljanje; kancelarijski poslovi; usluge maloprodaje u supermarketima u oblasti robe široke potrošnje.;

43 Usluge obezbjeđivanja hrane i pića; privremeni smještaj; obezbjeđivanje privremenog boravka i/ili pansionskog boravka u hotelima, hostelima, pansionima, kampovima, smještajima za odmor i turističkim smještajima; usluge rezervisanja privremenog smještaja za boravak i/ili pansionski boravak u hotelima, hostelima, pansionima, kampovima, smještajima za odmor i turističkim smještajima; pružanje usluga restorana, barova, samouslužnih restorana, kantina, kafića, kafeterija i snek barova; usluge rezervisanja restorana, barova, samouslužnih restorana, kantina, kafića, kafeterija i snek barova.

- (111) **BAZ1921962** (181) 19/07/2029  
 (210) BAZ1921962A (220) 19/07/2019  
 (151) 24/09/2021  
 (732) **BELUPO lijekovi i kozmetika d.d. Ulica Danica 5, 48000 Koprivnica, HR**  
 (740) "INTELBIRO" d.o.o.  
 (540)

## ROSUXAN

- (511)  
 5 Farmaceutski proizvodi.

- (111) **BAZ1921963** (181) 19/07/2029  
 (210) BAZ1921963A (220) 19/07/2019  
 (151) 21/09/2021  
 (732) **The Coca-Cola Company**  
**One Coca-Cola Plaza, Atlanta, Georgia 30313, US**  
 (740) "Živko Mijatović & Partners" d.o.o.  
 (540)

## FULL FORCE ZERO SUGAR

- (511)  
 32 Napitci, uključujući vode za piće, vode sa dodatim okusima, mineralne i gazirane vode; drugi bezalkoholni napici, uključujući gazirana pića, energetske napitke i sportske napitke; voćni napici i sokovi uključujući kokosovu vodu; sirupi, koncentрати, praškovi i drugi pripravci za spravljanje napitaka, uključujući vode sa dodatim okusima, mineralne i gazirane vode, gazirana pića, energetske napitke, sportske napitke, voćne napitke i sokove; napici i sokovi od povrća.



(111) **BAZ1921967** (181) 25/07/2029  
 (210) BAZ1921967A (220) 25/07/2019  
 (151) 23/09/2021  
 (300) 88/351,140  
 21/03/2019

US

(732) **Kite Pharma, Inc., (Delaware corporation)**

**2400 Broadway, Santa Monica, California 90404, US**

(740) DR DIANA PROTIĆ TKALČIĆ & PARTNERS d.o.o.

(591) koralna, ljubičasta

(540)



(531) 25.3,26.1,26.3,26.5,26.7,27.5,29.1

(511)

5 Farmaceutski preparati za upotrebu u liječenju kancera; farmaceutski preparati za imunoterapiju, uključujući ćelijsku terapiju i gensku terapiju; biološki preparati za liječenje kancera. ;

44 Obezbeđivanje medicinskih i zdravstvenih informacija; obezbeđivanje medicinskih informacija u oblasti farmaceutskih sredstava i ćelijske terapije.

(111) **BAZ1921968** (181) 25/07/2029  
 (210) BAZ1921968A (220) 25/07/2019  
 (151) 27/09/2021  
 (300) 2019/20779  
 28/02/2019

TR

(732) **AMGENILAÇ TICARET LIMITED ŞİRKETİ**

**İş Kuleleri Levent Mah. Meltem Sokak No:10 Kule:2 Kat:25, 4. Levent, Beşiktaş, Istanbul, TR**

(740) DR DIANA PROTIĆ TKALČIĆ & PARTNERS d.o.o.

(591) svijetlo plava, tamno plava

(540)



(531) 26.1,27.5,29.1

(511)

5 Farmaceutski preparati; farmaceutski preparati za liječenje bolesti i poremećaja kostiju, zglobova, vertebralne kralježnice, tankog crijeva, debelog crijeva, kože, pluća, očiju, dojki, jajnika, grlića materice, želuca, mokraćnog mjehura, bubrega, glave, mozga, vrata i krvi i farmaceutski preparati za liječenje autoimunih poremećaja i bolesti, poremećaja i bolesti imunog sistema, upalnih stanja, upale crijeva, gastrointestinalnog sistema, genitourinarnog sistema, mišičnoskeletnog sistema, mišića, kao i za liječenje dermatoloških, plućnih, respiratornih, onkoloških, hepatoloških, virusnih, metaboličkih, endokrinih, kardiovaskularnih, kardiopulmonalnih, seksualne disfunkcije, oftamoloških, neuroloških, hormonskih i psihijatrijskih poremećaja i bolesti; farmaceutski preparati za liječenje autoimunih bolesti i poremećaja.;

10 Medicinski uređaji i instrumenti; uređaji za doziranje lijekova; sistemi za davanje lijekova; injekcioni uređaji za farmaceutske preparate; medicinski špricevi; hirurški uređaji i instrumenti; hirurški instrumenti i aparati; hirurški i medicinski aparati i instrumenti za upotrebu u opštoj hirurgiji.;

35 Usluge distribucije i usluge grupisanja za račun trećih lica farmaceutskih i veterinarskih preparata za medicinsku upotrebu, hemijskih preparata za medicinsku i veterinarsku upotrebu, hemijskih reagensa za farmaceutsku i veterinarsku upotrebu, medicinske kozmetike, dijetnih dodataka prehrani za farmaceutsku i veterinarsku upotrebu, dijetnih dodataka prehrani, nutricionih dodataka, medicinskih preparata za mršanje, hrane za bebe, biljaka i biljnih napitaka za medicinsku upotrebu, dentalnih preparata i proizvoda, materijala za plombiranje zuba, materijala za uzimanje zubnih otisaka, dentalnih ljepila i materijala za popravak zuba, higijenskih preparata za medicinsku upotrebu, higijenskih uložaka, higijenskih tampona, flastera, materijala za previjanje, pelena napravljenih od papira i tekstila za bebe, odrasle i kućne ljubimce, proizvoda za uništavanje životinjskih štetočina, herbicida, fungicida, preparata za uništavanje glodavaca, dezodoransa koji nisu za ljude ili životinje, preparata za pročišćavanje zraka, preparata za dezodoriranje zraka, dezinfekcijskih sredstava, antiseptičkih sredstava, deterdženata za medicinsku upotrebu, medicinskih sapuna, dezinfekcijskih sapuna, antibakterijskih losiona za ruke, farmaceutskih preparata, farmaceutskih preparata za liječenje bolesti i poremećaja kostiju, zglobova, vertebralne kralježnice, tankog crijeva, debelog crijeva, kože, pluća, očiju, dojki, jajnika, grlića materice, želuca, mokraćnog mjehura, bubrega, glave, mozga, vrata i krvi i farmaceutskih preparata za liječenje autoimunih bolesti i poremećaja, bolesti i poremećaja imunog sistema, upalnih stanja, upale crijeva, gastrointestinalnog sistema, genitourinarnog sistema, mišičnoskeletnog sistema, mišića, kao i za liječenje dermatoloških,



plućnih, respiratornih, onkoloških, hepataloških, virusnih, metaboličkih, endokrinih, kardiovaskularnih, kardiopulmonalnih, seksualne disfunkcije, oftamoloških, neuroloških, hormonskih i psihijatrijskih poremećaja i bolesti, farmaceutskih preparata za liječenje autoimunih bolesti i poremećaja, hirurških, medicinskih, dentalnih i veterinarskih aparata i instrumenata, namještaja koji je posebno napravljen za medicinsku upotrebu, vještačkih udova i proteza, medicinskih ortopedskih proizvoda, korzeta za medicinsku upotrebu, ortopedskih cipela, elastičnih zavoja i potpornih zavoja, hirurških mantila i hirurških sterilnih plahti, seksualnih pomagala za odrasle, kondoma, bočica za bebe, cuclii varalica za bebe, cuclii, grickalica za zubiće za bebe, narukvica i prstenova za medicinsku upotrebu, antireumatskih narukvica, antireumatskih prstenova, medicinskih uređaja i instrumenata, uređaja za doziranje lijekova, sistema za davanje lijekova, injekcionih uređaja za farmaceutske preparate, medicinskih špriceva, hirurških uređaja i instrumenata, hirurških instrumenta i aparata, hirurških i medicinskih aparata i instrumenata za upotrebu u opštoj hirurgiji, radi omogućavanja potrošačima njihovog lakšeg uočavanja i kupovine, pri čemu ove usluge mogu biti pružene u maloprodajnim radnjama, veleprodajnim outletima, putem elektronskih medija ili putem kataloške narudžbe poštom; usluge informisanja i upućivanja, uključivo usluge pružanja informacija o potrošačkim proizvodima u oblasti farmaceutskih proizvoda, proizvoda za zdravlje i medicinskih proizvoda; distribucija uzoraka u svrhu ocjenjivanja medicinskih proizvoda, kutija za otpad sječenih i oštih predmeta za medicinsku upotrebu i odgovarajućih medicinskih prenosnih hladnjaka; obezbjeđivanje online komercijalnog direktorija informacija u oblasti farmaceutskih proizvoda, proizvoda za zdravlje i medicinskih proizvoda; usluge oglašavanja i reklamiranja i usluge marketinga.;

41 Obezbeđivanje online publikacija u obliku brošura i biltena u oblasti farmaceutskih preparata, biološki sličnih preparata, medicinskih preparata i zdravlja; organizovanje i vođenje nastave, seminara i radionica u oblasti farmaceutskih preparata, biološki sličnih preparata, medicinskih preparata i zdravlja; obrazovne usluge, naime programi u vezi sa farmaceutskim preparatima, biološki sličnim preparatima, medicinskim preparatima i zdravljem koje su dostupne putem audio, video, web-baziranih aplikacija, mobilnih telefonskih aplikacija i kompjuterskih mreža; obrazovne usluge, naime izvođenje programa u oblasti farmaceutskih preparata, biološki sličnih preparata, medicinskih preparata i zdravlja.;

42 Istraživanje i razvoj farmaceutskih preparata i biološki sličnih preparata; istraživanje i razvoj u oblasti farmaceutike i biotehnologije; medicinske i naučne istraživačke informacije u oblasti farmaceutskih preparata, biološki sličnih preparata i kliničkih ispitivanja; obezbjeđivanje web sajtova na kojima se nalaze informacije o farmaceutskim preparatima i biološki sličnim preparatima; usluge podrške u vezi sa farmaceutskim i biološki sličnim preparatima, uključivo obezbjeđivanje help-desk usluge podrške; obezbjeđivanje online kompjuterskog softvera koji omogućava pristup, upravljanje, ažuriranje i prikaz sadržaja elektronskih baza podataka u oblasti farmaceutskih preparata i biološki sličnih preparata.;

44 Pružanje medicinskih informacija i usluga podrške pacijentima, uključivo farmaceutske savjete i konsultacije u obliku obezbjeđivanja online informacija u vezi farmaceutskih preparata i prevencije i liječenja različitih bolesti, poremećaja i oboljenja; pružanje zdravstvenih i medicinskih informacija o farmaceutskim preparatima; usluge pružanja informacija, uključivo medicinske

informacije za pacijente; obezbjeđivanje medicinskih konsultativnih i savjetodavnih usluga putem globalne kompjuterske mreže u oblasti farmaceutskih preparata i različitih bolesti, poremećaja i oboljenja; obezbjeđivanje medicinskih informacija pacijentima oboljelim od kancera; obezbjeđivanje usluge podrške pacijentima u oblasti kancera i liječenja kancera; pružanje informacija o zdravlju kostiju pacijenta u postelji koji boluju od kancera putem davanja personalizovanih medicinskih informacija i praktičnih savjeta u vezi zdravlja kostiju subjektima koje brinu o zdravlju takvih pacijenata; obezbjeđivanje medicinskih savjeta i savjeta putem globalne kompjuterske mreže u oblasti usluga informacija o zdravlju kostiju, uključujući kancer; pružanje medicinskih informacija i usluga podrške pacijentima koje uključuju zdravlje kostiju, prevenciju osteoporoze, farmaceutske savjete i konsultacije u obliku online informacija o liječenju i liječenju osteoporoze i bolesti kostiju i farmaceutskih preparata za liječenje osteoporoze; obezbjeđivanje zdravstvenih izvještaja o pacijentima koji se liječe od osteoporoze i bolesti kostiju; medicinski savjeti i savjeti putem globalne kompjuterske mreže u oblasti liječenja kancera i hemoterapije; pružanje medicinskih informacija i usluga podrške pacijentima, naime farmaceutski savjeti i konsultantske usluge za online informacije o imuno-trombocitopeničkoj purpuri (itp); pružanje zdravstvenih i medicinskih informacija o imuno-trombocitopeničkoj purpuri (itp); pružanje medicinskih informacija pacijentima sa imuno-trombocitopeničkom purpurom (itp); pružanje usluge podrške pacijentima za liječenje medicinskih stanja, uključujući pružanje informacija porodici pacijenata o pacijentima i informacija o lijekovima za liječenje, i pružanje medicinskih informacija o pacijentima za pacijente za upoznavanje o medicinskom stanju i postupcima liječenja od strane zdravstvenih radnika, usluge pružanja informacija o pravilnoj primjeni lijekova.

(111) **BAZ1921969** (181) 25/07/2029

(210) BAZ1921969A (220) 25/07/2019

(151) 30/09/2021

(732) **TOYOTA JIDOSHA KABUSHIKI KAISHA (also trading as TOYOTA MOTOR CORPORATION)**

**1, Toyota-cho, Toyota-shi, Aichi-Ken, JP**

(740) PETOŠEVIĆ d.o.o.

(540)

**LEXUS RX300**

(511)

12 Automobili i strukturalni dijelovi za njih.

(111) **BAZ1921970**(181) 26/07/2029  
 (210) BAZ1921970A (220) 26/07/2019  
 (151) 23/09/2021  
 (732) **Dukat d.o.o. Banja Luka**  
**Njegoševa 97, 78000 Banja Luka, BA**  
 (740) Goran Marić  
 (591) crvena, bijela, plava  
 (540)



(531) 26.4,27.5,29.1  
 (511)

3 Preparati za čišćenje, poliranje; preparati za poliranje; preparati za čišćenje; hemijski preparati za čišćenje za upotrebu u domaćinstvu; abrazivne tkanine; krpe za poliranje; maramice za bebe natopljene preparatima za čišćenje. ;

5 Antibakterijska sredstva za pranje ruku; higijenski ulošci; menstrualni ulošci; higijenski ulošci za svaki dan; antiseptički pamuk, vata; vata za medicinsku upotrebu; upijajuća vata; pelene za bebe.;

6 Aluminijska folija.;

16 Maramice od papira za čišćenje; plastične folije za omotavanje; vreće za đubre [od papira ili plastike]; toalet papir; ubrusi od papira; stone salvete od papira; vrećice [kovrte, kese] od papira ili plastike, za pakovanje. ;

21 Sunđeri za pranje sunđeri za ribanje; krpe za pranje podova četke za pranje sudova sunđeri za upotrebu u domaćinstvu; rukavice za upotrebu u domaćinstvu; krpe za čišćenje; brisanje prašine sa namještaja; krpe za prašinu; krpe za poliranje; mopovi\*; ocjeđivači mopa; kofe za cjeđenje mopa; brisači stakla [pribor za čišćenje]; metle; kante; četke; četke za ribanje.

(111) **BAZ1921972** (181) 30/07/2029  
 (210) BAZ1921972A (220) 30/07/2019  
 (151) 14/09/2021  
 (732) **Mladegs Pak d.o.o.**  
**Vijaka bb, 78430 Prnjavor, BA**  
 (740) Dragan Mićunović  
 (540)



(531) 27.5  
 (511)

30 Začini; dodaci jelima.

(111) **BAZ1921973** (181) 30/07/2029  
 (210) BAZ1921973A (220) 30/07/2019  
 (151) 14/09/2021  
 (732) **Mladegs Pak d.o.o.**  
**Vijaka bb, 78430 Prnjavor, BA**  
 (740) Dragan Mićunović  
 (591) crvena, narandžasta, žuta, zelena, bijela, smeđa  
 (540)



(531) 2.5,11.3,18.1,27.5,29.1  
 (511)

30 Kakao (pića od kaka).;

(111) **BAZ1921974** (181) 30/07/2029  
 (210) BAZ1921974A (220) 30/07/2019  
 (151) 14/09/2021

(732) **Mladegs Pak d.o.o. Vijaka bb, 78430 Prnjavor, BA**

(740) Dragan Mićunović  
 (540)

## BONI QUICK

(511)  
 30 Kakao (pića od kaka).a).

(111) **BAZ1921975** (181) 30/07/2029  
 (210) BAZ1921975A (220) 30/07/2019  
 (151) 14/09/2021

(732) **Mladegs Pak d.o.o.**  
**Vijaka bb, 78430 Prnjavor, BA**

(740) Dragan Mićunović  
 (540)

## BONI DŽEMFIX

(511)  
 29 Smjesa za želiranje voća.

(111) **BAZ1921976** (181) 30/07/2029  
 (210) BAZ1921976A (220) 30/07/2019  
 (151) 14/09/2021

(732) **Mladegs Pak d.o.o.**  
**Vijaka bb, 78430 Prnjavor, BA**

(740) Dragan Mićunović

(591) plava, narandžasta, bež, bijela  
 (540)



(531) 26.4,27.5,29.1  
 (511)  
 30 Kakao (pića od kaka).a).

(111) **BAZ1921977** (181) 30/07/2029  
 (210) BAZ1921977A (220) 30/07/2019  
 (151) 14/09/2021

(732) **Mladegs Pak d.o.o.**  
**Vijaka bb, 78430 Prnjavor, BA**

(740) Dragan Mićunović  
 (540)

## BONI ZAČIN

(511)  
 30 Začini; dodaci jelima.

(111) **BAZ1921978** (181) 30/07/2029  
 (210) BAZ1921978A (220) 30/07/2019  
 (151) 14/09/2021

(732) **Mladegs Pak d.o.o.**  
**Vijaka bb, 78430 Prnjavor, BA**

(740) Dragan Mićunović  
 (540)



(531) 27.5

(511)  
 29 Smjesa za želiranje voća.

(111) **BAZ1921979** (181) 30/07/2029  
 (210) BAZ1921979A (220) 30/07/2019  
 (151) 14/09/2021

(732) **Mladegs Pak d.o.o.**  
**Vijaka bb, 78430 Prnjavor, BA**

(740) Dragan Mićunović  
 (540)

## BONI GUST

(511)  
 30 Gustin.

(111) **BAZ1921981** (181) 30/07/2029  
 (210) BAZ1921981A (220) 30/07/2019  
 (151) 16/09/2021  
 (732) **7-Eleven, Inc.**  
**3200 Hackberry Road, Irving, Texas  
 75063, US**  
 (740) DR DIANA PROTIĆ TKALČIĆ &  
 PARTNERS d.o.o.  
 (591) zelena, crvena, narandžasta  
 (540)



(531) 26.11,27.5,27.7,29.1

(511)

30 Kafa; čaj; kakao; šećer; pirinač; tapioka; sago; tjestenina; zamjene za kafu; brašno i proizvodi od žitarica; hljeb; peciva; poslastice; ledene poslastice; kolači; biskviti, suvi kolačići; med; melasa; kvasac; prašak za pecivo; so; senf; sirće; začini; led; pekarske poslastice, tart (slatka pita bez gornje kore) i pite; salate od makarona, pirinča i tjestenina; začinski dodaci, naročito kečap (sos), reliš (dodatak jelu), kiseli krastavac; reliš od kiselog krastavca, roštiljski sos, ljuti sos, čili sos, sos od sira i majoneza; punjene rolnice i sendviči; sendviči sa viršlama; smrznuti, gotovi ili spakovani obroci koji se prvenstveno sastoje od pirinča, rezanaca i/ili tjestenine; pirinčane kuglice; zemičke kuvane na pari; takito (mala pržena rolovana punjena tortilja) i obloge za sendviče; pica; pekarski proizvodi, uključivo pitice, fokača, keks, braunis, mafini i krofne; čokolada; koštunjavo voće, grickalice i proizvodi od hljeba sa čokoladnim prelivom; slatkiši, čokoladice i žvakaće gume; napici na bazi kafe i čaja; topla čokolada; pločice sa jogurtom; čips i krekeri napravljeni od kukuruza, pšenice i žita; salsa sos; sladoled; pikantne grickalice; pločice od žitarica i energetske pločice; mješavina grickalica koja se prvenstveno sastoji od krekeri, pereca, i/ili gotovih kokica; mješavina grickalica koja se prvenstveno sastoji od koštunjavog voća sa prelivom (poslastica); žitarice, grickalice na bazi žitarica, zrna kukuruza, granole, pirinča i pšenice. ;

35 Oglašavanje i reklamiranje; vođenje poslova; poslovno upravljanje; kancelarijski poslovi; usluge maloprodaje u supermarketima u oblasti robe široke potrošnje. ;

43 Usluge obezbjeđivanja hrane i pića; privremeni smještaj; obezbjeđivanje privremenog boravka i/ili pansioniskog boravka u hotelima, hostelima, pansionima, kampovima, smještajima za odmor i turističkim smještajima; usluge rezervisanja privremenog smještaja za boravak i/ili pansioniski boravak u hotelima, hostelima, pansionima, kampovima, smještajima za odmor i turističkim smještajima; pružanje usluga restorana, barova, samouslužnih restorana, kantina, kafića, kafeterija i snek barova; usluge rezervisanja restorana, barova, samouslužnih restorana, kantina, kafića, kafeterija i snek barova.

(111) **BAZ1921982** (181) 30/07/2029  
 (210) BAZ1921982A (220) 30/07/2019  
 (151) 16/09/2021  
 (732) **7-Eleven, Inc.**  
**3200 Hackberry Road, Irving, Texas  
 75063, US**  
 (740) DR DIANA PROTIĆ TKALČIĆ &  
 PARTNERS d.o.o.

(540)

## 7-ELEVEN

(511)

30 Kafa; čaj; kakao; šećer; pirinač; tapioka; sago; tjestenina; zamjene za kafu; brašno i proizvodi od žitarica; hljeb; peciva; poslastice; ledene poslastice; kolači; biskviti, suvi kolačići; med; melasa; kvasac; prašak za pecivo; so; senf; sirće; začini; led; pekarske poslastice, tart (slatka pita bez gornje kore) i pite; salate od makarona, pirinča i tjestenina; začinski dodaci, naročito kečap (sos), reliš (dodatak jelu), kiseli krastavac; reliš od kiselog krastavca, roštiljski sos, ljuti sos, čili sos, sos od sira i majoneza; punjene rolnice i sendviči; sendviči sa viršlama; smrznuti, gotovi ili spakovani obroci koji se prvenstveno sastoje od pirinča, rezanaca i/ili tjestenine; pirinčane kuglice; zemičke kuvane na pari; takito (mala pržena rolovana punjena tortilja) i obloge za sendviče; pica; pekarski proizvodi, uključivo pitice, fokača, keks, braunis, mafini i krofne; čokolada; koštunjavo voće, grickalice i proizvodi od hljeba sa čokoladnim prelivom; slatkiši, čokoladice i žvakaće gume; napici na bazi kafe i čaja; topla čokolada; pločice sa jogurtom; čips i krekeri napravljeni od kukuruza, pšenice i žita; salsa sos; sladoled; pikantne grickalice; pločice od žitarica i energetske pločice; mješavina grickalica koja se prvenstveno sastoji od krekeri, pereca, i/ili gotovih kokica; mješavina grickalica koja se prvenstveno sastoji od koštunjavog voća sa prelivom (poslastica); žitarice, grickalice na bazi žitarica, zrna kukuruza, granole, pirinča i pšenice. ;

35 Oglašavanje i reklamiranje; vođenje poslova; poslovno upravljanje; kancelarijski poslovi; usluge maloprodaje u supermarketima u oblasti robe široke potrošnje. ;

43 Usluge obezbjeđivanja hrane i pića; privremeni smještaj; obezbjeđivanje privremenog boravka i/ili pansioniskog boravka u hotelima, hostelima, pansionima, kampovima, smještajima za odmor i turističkim smještajima; usluge rezervisanja privremenog smještaja za boravak i/ili pansioniski boravak u hotelima, hostelima, pansionima, kampovima, smještajima za odmor i turističkim smještajima; pružanje usluga restorana, barova, samouslužnih restorana, kantina, kafića, kafeterija i snek barova; usluge rezervisanja restorana, barova, samouslužnih restorana, kantina, kafića, kafeterija i snek barova.



(111) **BAZ1921985** (181) 30/07/2029  
 (210) BAZ1921985A (220) 30/07/2019  
 (151) 30/09/2021  
 (732) **BISNODE BH d.o.o. Sarajevo Vrazova  
 8, 71000 Sarajevo, BA**  
 (591) bijela, crna, zlatna  
 (540)



(531) 1.1,27.5,29.1

(511)

16 Ploče za graviranje, pečati (žigovi); publikacije, letci, grafičke slike.;

35 Oglašavanje, pomoć u vođenju poslova, poslovne informacije, poslovne obavijesti, poslovi procjene komercijalnih poslova.;

36 Financijska analiza, financijske obavijesti, financijski poslovi.;

38 Prijenos elektroničke pošte; telefonske komunikacije.

(111) **BAZ1921987** (181) 02/08/2029  
 (210) BAZ1921987A (220) 02/08/2019  
 (151) 15/12/2021  
 (732) **“AQUA DORIA” d.o.o.**

**Derventa Polje bb, Derventa, BA**

(591) tamno plava, svijetlo plava, crna, bijela  
 (540)



(531) 1.15,6.1,25.1,27.5,29.1

(511)

32 Pivo; mineralne i gazirane vode te ostala bezalkoholna pića; voćni napici i voćni sokovi; sirupi i ostali pripravci za pripremu napitaka.

(111) **BAZ1921989** (181) 05/08/2029  
 (210) BAZ1921989A (220) 05/08/2019  
 (151) 22/09/2021  
 (732) **SMS Tobacco Trading**  
**28 Jala Teratai J4/3, Taman Indah Jaya,  
 36000 Teluk Intan, Perak, MY**  
 (740) Zajednička advokatska kancelarija Nenad Baroš i Feđa Bičakčić  
 (540)

# Slevin

(531) 27.5

(511)

34 Duhan, duhan i proizvodi od duhana, šibice, cigarete, futrole za cigarete, filteri za cigarete, muštikle za cigarete, papiri za cigarete, vrhovi cigareta, usnici za muštikle za cigarete, lule za duhan, cigarilosi (male cigare), cigare, pepeljare za pušače, upaljači za pušače.

(111) **BAZ1921991** (181) 06/08/2029  
 (210) BAZ1921991A (220) 06/08/2019  
 (151) 05/10/2021

(732) **Obrt “COCO”, vl. Smajić Admir, Travnik  
 Kontaur bb, 72270 Travnik, BA**

(740) KARABDIĆ KERIM

(591) plava

(540)



(531) 2.9,26.4,27.3,27.5,27.7,29.1

(511)

3 Sredstva za čišćenje za intimnu osobnu higijenu, naročito spužvice za čišćenje lica; trake za tuširanje; spužve i rukavice za tuširanje; četke za leđa; sredstva za piling usana; vrećice za sapun.;

5 Intimna higijena (pripravci za intimnu higijenu), za medicinske svrhe.;

35 Oglašavanje; vođenje komercijalnih poslova; komercijalna administracija; uredski poslovi.



(111) **BAZ1922001** (181) 13/08/2029  
 (210) BAZ1922001A (220) 13/08/2019  
 (151) 16/09/2021  
 (732) **BISNODE BH D.O.O. SARAJEVO**  
**Vrazova 8, 71000 Sarajevo, BA**  
 (591) crvena, crna  
 (540)



(531) 27.5,29.1

(511)

16 Ploče za graviranje, pečati (žigovi); publikacije, letci, grafičke slike.;

35 Oglaševanje, pomoć u vođenju poslova, poslovne informacije, poslovne obavijesti, poslovi procjene komercijalnih poslova.;

36 Finansijska analiza, finansijske obavijesti, finansijski poslovi.;

38 Prijenos elektroničke pošte; telefonske komunikacije.

(111) **BAZ1922002** (181) 13/08/2029  
 (210) BAZ1922002A (220) 13/08/2019  
 (151) 16/09/2021  
 (732) **BISNODE BH D.O.O. SARAJEVO**  
**Vrazova 8, 71000 Sarajevo, BA**  
 (591) crvena, crna  
 (540)



(531) 27.5,29.1

(511)

16 Ploče za graviranje, pečati (žigovi); publikacije, letci, grafičke slike.;

35 Oglaševanje, pomoć u vođenju poslova, poslovne informacije, poslovne obavijesti, poslovi procjene komercijalnih poslova.;

36 Finansijska analiza, finansijske obavijesti, finansijski poslovi.;

38 Prijenos elektroničke pošte; telefonske komunikacije.

(111) **BAZ1922003** (181) 13/08/2029  
 (210) BAZ1922003A (220) 13/08/2019  
 (151) 16/09/2021  
 (732) **BISNODE BH D.O.O. SARAJEVO**  
**Vrazova 8, 71000 Sarajevo, BA**  
 (591) crvena, crna  
 (540)



(531) 27.5,29.1

(511)

16 Ploče za graviranje, pečati (žigovi); publikacije, letci, grafičke slike.;

35 Oglaševanje, pomoć u vođenju poslova, poslovne informacije, poslovne obavijesti, poslovi procjene komercijalnih poslova.;

36 Finansijska analiza, finansijske obavijesti, finansijski poslovi.;

38 Prijenos elektroničke pošte; telefonske komunikacije.

(111) **BAZ1922004** (181) 13/08/2029  
 (210) BAZ1922004A (220) 13/08/2019  
 (151) 16/09/2021  
 (732) **BISNODE BH D.O.O. SARAJEVO**  
**Vrazova 8, 71000 Sarajevo, BA**  
 (591) zlatna, crna  
 (540)



(531) 27.5,29.1  
 (511)  
 16 Ploče za graviranje, pečati (žigovi); publikacije, letci, grafičke slike.;  
 35 Oglašavanje, pomoć u vođenju poslova, poslovne informacije, poslovne obavijesti, poslovi procjene komercijalnih poslova.;  
 36 Finansijska analiza, finansijske obavijesti, finansijski poslovi.;  
 38 Prijenos elektroničke pošte; telefonske komunikacije.

(111) **BAZ1922006** (181) 14/08/2029  
 (210) BAZ1922006A (220) 14/08/2019  
 (151) 17/09/2021  
 (732) **Zira d.o.o. Sarajevo**  
**ul. Azize Šaćirbegovića 124, 71000 Sarajevo, BA**  
 (740) KARABDIĆ KERIM  
 (540)

## ZIRA WHOLESALE BUSINESSREVENUE MANAGEMENT

(511)  
 9 Kompjuterski programi (downloadable software).;  
 35 Kompilacija informacija u kompjuterskim bazama podataka, sistematizacija informacija u kompjuterskim bazama podataka.;  
 42 Konsultacije, dizajn, instalacija, održavanje, updatiranje kompjuterskog softvera; analiza i dizajn kompjuterskih sistema.

(111) **BAZ1922007** (181) 14/08/2029  
 (210) BAZ1922007A (220) 14/08/2019  
 (151) 17/09/2021  
 (732) **Zira d.o.o. Sarajevo**  
**ul. Azize Šaćirbegovića 124, 71000 Sarajevo, BA**  
 (740) KARABDIĆ KERIM  
 (540)

## ZIRA WHOLESALE CRM

(511)  
 9 Kompjuterski programi (downloadable software).;  
 35 Kompilacija informacija u kompjuterskim bazama podataka, sistematizacija informacija u kompjuterskim bazama podataka. ;  
 42 Konsultacije, dizajn, instalacija, održavanje, updatiranje kompjuterskog softvera; analiza i dizajn kompjuterskih sistema.

(111) **BAZ1922008** (181) 14/08/2029  
 (210) BAZ1922008A (220) 14/08/2019  
 (151) 17/09/2021  
 (732) **Zira d.o.o. Sarajevo**  
**ul. Azize Šaćirbegovića 124, 71000 Sarajevo, BA**  
 (740) KARABDIĆ KERIM  
 (540)

## ZIRA PRODUCT CATALOG

(511)  
 9 Kompjuterski programi (downloadable software).;  
 35 Kompilacija informacija u kompjuterskim bazama podataka, sistematizacija informacija u kompjuterskim bazama podataka.;  
 42 Konsultacije, dizajn, instalacija, održavanje, updatiranje kompjuterskog softvera; analiza i dizajn kompjuterskih sistema.

(111) **BAZ1922009** (181) 14/08/2029  
 (210) BAZ1922009A (220) 14/08/2019  
 (151) 17/09/2021  
 (732) “AC FOOD” d.o.o.

**Polje bb, 77230 Velika Kladuša, BA**

(740) KARABDIĆ KERIM  
 (540)

## ZLATNA ZRNA

(511)  
 29 Jaja.;

35 Oglašavanje i reklamiranje; vođenje komercijalnih poslova; komercijalna administracija; kancelarijski poslovi.

(111) **BAZ1922010** (181) 19/08/2029  
 (210) BAZ1922010A (220) 19/08/2019  
 (151) 17/09/2021

(732) **Great Wall Motor Company Limited**  
**2266 Chaoyang South Street, Baoding,**  
**Hebei 071000, CN**

(740) “INTELBIRO” d.o.o.  
 (540)



(531) 25.12,26.13

(511)

12 Autobusi za međugradski prijevoz; motorna vozila; autokaravane; električna vozila; kamioneti (vozila); automobili; vozila za kretanje po zemlji, po zraku, po vodi i na tračnicama; kamp kućice (prikolice); karoserije automobila; kosturi vozila (šasijske).

(111) **BAZ1922011** (181) 19/08/2029  
 (210) BAZ1922011A (220) 19/08/2019  
 (151) 17/09/2021

(732) **Great Wall Motor Company Limited**  
**2266 Chaoyang South Street, Baoding,**  
**Hebei 071000, CN**

(740) “INTELBIRO” d.o.o.  
 (540)

**POER**

(531) 27.5

(511)

12 Autobusi za međugradski prijevoz; motorna vozila; autokaravane; električna vozila; kamioneti (vozila); automobili; vozila za kretanje po zemlji, po zraku, po vodi i na tračnicama; kamp kućice (prikolice); karoserije automobila; kosturi vozila (šasijske).

(111) **BAZ1922012** (181) 19/08/2029  
 (210) BAZ1922012A (220) 19/08/2019  
 (151) 17/09/2021

(732) **Udruženje građana “Društvo umjetnika**  
**deblokada”**

**Kranjčevića 43, 71000 Sarajevo, BA**

(740) Mirna Milanović-Lalić  
 (540)

## FURAJ SVOJ FILM

(511)

9 Snimljeni film; Filmski projektori; Filmske matrice; Video filmovi; Snimljeni filmovi; Filmske klape; Montaža filmova (uređaji za montažu filmova); Animirani filmovi u obliku kinematografskih filmova; Medijski sadržaj; Snimljeni sadržaj; Uređaji za pohranu podataka i medijski sadržaji; Informacijska tehnologija te uređaji za reprodukciju zvučnih zapisa, videozapisa i multimedijjskih sadržaja te uređaji za fotografiranje.;

35 Organizacija promidžbe za događanja prikupljanja sredstava u dobrotvorne svrhe; Promidžbene usluge za poduzeća putem audio-vizualnih sredstava; Oglašavanje putem svih komunikacijskih sredstava; Pružanje reklamnog prostora pomoću elektroničkih sredstava i globalnih informacijskih mreža; Usluge poslovnog savjetovanja u vezi promocije kampanja za prikupljanje financijskih sredstava; Usluge poslovnog savjetovanja u svezi marketinških kampanja za prikupljanje financijskih sredstava. ;

41 Vođenje radionica [osposobljavanje]; Organiziranje festivala; Pružanje poduke; Organiziranje programa za obuku mladeži; Organiziranje natjecanja i nagrada.

(111) **BAZ1922014** (181) 20/08/2029  
 (210) BAZ1922014A (220) 20/08/2019  
 (151) 30/09/2021

(732) **DOO "MED-PROM" Cazin**  
**Ćoralići bb, Cazin, BA**

(740) Goran Marić  
 (591) crvena, žuta, bijela  
 (540)



(531) 1.15,27.5,29.1

(511)

16 Papir; karton; etikete od papira ili kartona; natpisi od papira ili kartona.;

30 Med.;

35 Oglašavanje; reklamiranje.

(111) **BAZ1922015** (181) 21/08/2029  
 (210) BAZ1922015A (220) 21/08/2019  
 (151) 17/09/2021

(732) **"Contendo" d.o.o. Sarajevo Igmanska**  
**bb, 71320 Vogošća, BA**

(540)



(531) 6.1,26.3,27.5

(511)

29 Želirani proizvodi (džem, marmelada), voćna punjenja, prerađeno voće i povrće.;

31 Svježe voće i povrće.;

32 Mineralne i gazirane vode i ostala bezalkoholna pića, voćni napici, voćni sokovi, sirupi i ostali pripravci za pripremu napitaka.

(111) **BAZ1922018** (181) 22/08/2029  
 (210) BAZ1922018A (220) 22/08/2019  
 (151) 20/09/2021

(732) **"Sotex "PharmFirm"**

**11, Belikovovillage, Bereznyakovskoye**  
**rural settlement, Sergiev-Posadsky**  
**municipal district, 141345 Moscow**  
**Region, RU**

(740) "INTELBIRO" d.o.o.

(591) plava, bijela

(540)



**SOTEX**

(531) 1.1,1.5,27.5,29.1

(511)

5 Farmaceutski preparati.

(111) **BAZ1922019** (181) 26/08/2029  
 (210) BAZ1922019A (220) 26/08/2019  
 (151) 20/09/2021

(732) **"Bingo" d.o.o. export-import Tuzla**  
**Bosanska Poljana bb, 75000 Tuzla, BA**

(740) Dragan Mićunović

(591) žuta, plava, crvena, zelena, zlatna, bijela

(540)

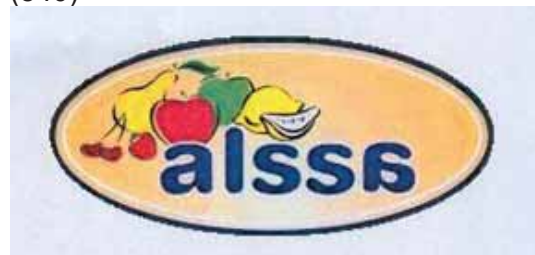

(531) 5.7,25.1,26.1,27.5,29.1

(511)

32 Voćni sokovi, sirupi i ostali pripravci za pripremu napitaka.

- (111) **BAZ1922024** (181) 27/08/2029  
 (210) BAZ1922024A (220) 27/08/2019  
 (151) 29/09/2021  
 (732) “DITA 1977 INDUSTRIJA  
 DETERDŽENATA” d.o.o. Tuzla  
 Husinskih rudara bb, 75000 Tuzla, BA  
 (740) DR DIANA PROTIĆ TKALČIĆ &  
 PARTNERS d.o.o.  
 (540)

## IDA AZZURO

(511)

3 Preparati za bijeljenje i ostale tvari za pranje rublja; deterdženti za ručno i mašinsko pranje rublja, u tečnom obliku, praškastom obliku, u obliku gela i tableta; omekšivači i oplemenjivači rublja; omekšivači vode; hvatač nečistoća i boja; preparati za pranje, čišćenje, njegu i uljepšavanje podova; preparati za pranje, čišćenje, njegu i uljepšavanje podnih prekrivača; preparati za čišćenje, njegu i uljepšavanje namještaja; preparati za čišćenje, njegu i uljepšavanje tapaciranog namještaja; preparati za pranje, čišćenje, njegu i uljepšavanje tkanina; preparati za pranje, čišćenje, poliranje, odmašćivanje i struganje.;

5 Sredstva za osvježavanje zraka; dezodorirajuća sredstva (osim onih za ličnu upotrebu).

- (111) **BAZ1922027** (181) 30/08/2029  
 (210) BAZ1922027A (220) 30/08/2019  
 (151) 23/09/2021  
 (732) **Filip Skumanov**  
 Ul. Bul. Strasho Pindjur br. 7G, 1000  
 Skopje, MK  
 (740) KARABDIĆ KERIM  
 (540)



**REGINA**

(531) 24.9,27.5

(511)

34 Duhan, sirovi ili obrađeni; duhanski proizvodi, uključujući cigare, cigarete, cigarilose, zamjene duhana (ne za medicinsku upotrebu); proizvodi za pušače, filteri za cigarete, kutije za cigarete i pepeljare.

- (111) **BAZ1922031** (181) 30/08/2029  
 (210) BAZ1922031A (220) 30/08/2019  
 (151) 24/09/2021  
 (732) **AG MEĐUGORJE D.O.O.**  
 Put Križevca 1, Međugorje 88266, BA  
 (591) zlatna, crna  
 (540)



(531) 5.13,24.9,27.5,29.1

(511)

33 Vina.

- (111) **BAZ1922032** (181) 30/08/2029  
 (210) BAZ1922032A (220) 30/08/2019  
 (151) 07/10/2021  
 (732) **AG MEĐUGORJE D.O.O.**  
 Put Križevca 1, Međugorje 88266, BA  
 (540)



(531) 25.1,26.11,27.5,29.1

(511)

33 Vina sorte blatina.



(111) **BAZ1922033** (181) 30/08/2029  
 (210) BAZ1922033A (220) 30/08/2019  
 (151) 07/10/2021  
 (732) **AG MEĐUGORJE D.O.O.**  
**Put Križevca 1, Međugorje 88266, BA**  
 (591) zlatna, crna, bijela, plava, žuta  
 (540)



(531) 25.1,26.11,27.5,29.1  
 (511)  
 33 Vina sorte žilavka.

(111) **BAZ1922034** (181) 03/09/2029  
 (210) BAZ1922034A (220) 03/09/2019  
 (151) 24/09/2021  
 (300) 18031457  
 05/03/2019  
 EM  
 (732) **Monster Energy Company 1 Monster Way, Corona, California 92879, US**  
 (740) DR DIANA PROTIĆ TKALČIĆ & PARTNERS d.o.o.  
 (540)

## MEGA MONSTER ENERGY

(511)  
 32 Bezalkoholna pića, uključujući gazirana pića i energetska pića; sirupi, koncentрати, praškovi i preparati za pripremanje pića, uključujući gazirana pića i energetska pića; pivo.

(111) **BAZ1922035** (181) 03/09/2029  
 (210) BAZ1922035A (220) 03/09/2019  
 (151) 11/10/2021  
 (732) **MBA Centar d.o.o.**  
**Hasana Merdžanovića 3, Vogošća, BA**  
 (740) Milanović-Lalić Mirna  
 (540)



(531) 1.15,9.7,10.1,27.5,27.7  
 (511)

30 Hljeb; peciva; biljno-medne pastile (poslastice); biskviti; božićni pudding (tradicionalni engleski božićni desert); čajni kolačići; čokoladne poslastice i deserti; farina (jelo od žitarica); kafa, uključujući kafu bez kofeina, aromatiziranu kafu i espresso; čajevi, kakao i njihove zamjene; kolači, uključujući kolače na bazi kreme, čokolade ili voća; ledena pića na bazi kafe; ledene torte uključujući ledene voćne torte; pića na bazi zamjene za kafu; pića od čokolade sa mlijekom; preljevi za salatu; salatni krem; sosevi za salatu; voćni hljeb; led, sladoled, smrznuti jogurt i sorbei. ;

32 Bezalkoholna pića, naročito bezalkoholna pića na bazi voća, povrća čaja ili slada i bezalkoholna pića obogaćena mineralima i vitaminima; bezalkoholni kokteli; napici od smrznutog voća; napici za sportiste obogaćeni proteinima; smutiji (kašasti napici od voća i povrća); pivo. ;

43 Kafeterije; kafici; kantine, menze; oblikovanje hrane; organizovanje snadbjevanja hrane i pića za rođendanske proslave; priprema hrane za druge na bazi pružanja usluga iz vana; priprema i obezbjeđivanje hrane i pića za neposrednu konzumaciju; priprema hrane i pića; restorani; restorani koji nude hranu za ponijeti; restoranske usluge; salatni barovi; serviranje hrane i pića; ukrašavanje hrane; usluge noćnih klubova (posluživanje).

(111) **BAZ1922038** (181) 03/09/2029  
 (210) BAZ1922038A (220) 03/09/2019  
 (151) 01/10/2021

(732) **Javno preduzeće Filmski centar Sarajevo d.o.o.**

**Fadila Jahića Španca br. 1, 71000 Sarajevo, BA**

(540)

## **VALTER BRANI SARAJEVO**

(511)

3 Preparati za bijeljenje i ostale materije za pranje rublja; preparati za čišćenje, poliranje, odmašćivanje i struganje; sapuni; parfimerijski proizvodi, eterična ulja, kozmetički proizvodi, losioni za kosu; proizvodi za njegu zuba.;

30 Kafa, čaj, kakao, šećer, riža, tapioka, sago, zamjene za kafu; brašno i proizvodi od žitarica, hljeb, kolači, poslastice, bomboni, sladoled; med, sirup od melase; kvasac, prašak za pecivo; so, senf; sirce, preljevi začini, razni začini; led za hlađenje.;

33 Alkoholna pića (osim piva) a naročito vino i rakija.;

34 Duhan; pribor za pušače; šibice.

(111) **BAZ1922039** (181) 03/09/2029  
 (210) BAZ1922039A (220) 03/09/2019  
 (151) 01/10/2021

(732) **Javno preduzeće Filmski centar Sarajevo d.o.o.**

**Fadila Jahića Španca br. 1, 71000 Sarajevo, BA**

(540)

## **VALTER**

(511)

3 Preparati za bijeljenje i ostale materije za pranje rublja; preparati za čišćenje, poliranje, odmašćivanje i struganje; sapuni; parfimerijski proizvodi, eterična ulja, kozmetički proizvodi, losioni za kosu; proizvodi za njegu zuba.;

30 Kafa, čaj, kakao, šećer, riža, tapioka, sago, zamjene za kafu; brašno i proizvodi od žitarica, hljeb, kolači, poslastice, bomboni, sladoled; med, sirup od melase; kvasac, prašak za pecivo; so, senf; sirce, preljevi začini, razni začini; led za hlađenje.;

33 Alkoholna pića (osim piva) a naročito vino i rakija.;

34 Duhan; pribor za pušače; šibice.

(111) **BAZ1922040** (181) 03/09/2029  
 (210) BAZ1922040A (220) 03/09/2019  
 (151) 01/10/2021

(732) **Javno preduzeće Filmski centar Sarajevo d.o.o.**

**Fadila Jahića Španca br. 1, 71000 Sarajevo, BA**

(540)

## **DAS IST VALTER**

(511)

3 Preparati za bijeljenje i ostale materije za pranje rublja; preparati za čišćenje, poliranje, odmašćivanje i struganje; sapuni; parfimerijski proizvodi, eterična ulja, kozmetički proizvodi, losioni za kosu; proizvodi za njegu zuba.;

9 Naučni, nautički, geodetski, fotografski, kinematografski i optički aparati i instrumenti kao i aparati i instrumenti za vaganje, mjerenje, signalizaciju, kontrolu (inspekciju), za pomoć (spašavanje) i za obuku; aparati i instrumenti za vođenje, distribuciju, transformisanje, akumuliranje, podešavanje ili upravljanje električne struje; aparati za snimanje, prijenos, reprodukciju zvuka ili slika; magnetni nosači podataka, diskovi za snimanje; kompaktni diskovi, DVD i drugi numerički nosači za snimanje; mehanizmi za uređaje koji se pokreću uz prethodno ubacivanje novca ili žetona; registarske blagajne, računari, oprema za obradu podataka i kompjuteri; uređaji za gašenje požara; kompjuterski programi [softveri]. ;

14 Nakit, osobito lančići, privjesci za lančice, medaljoni, broševi, narukvice, kopče za kravate, igle za kravate, ogrlice, orukvice (manšete); ručni satovi, džepni satovi, zidni satovi, navlake za satove, satovi narukvice, kutije za satove, narukvice za satove, lančići za satove, privjesci za satove.;

16 Bilježnice, blokovi (papirnati proizvodi), blokovi (povezani listovi papira), blokovi za crtanje, papirnati podlošci za boce, brisači za pera, gumice za brisanje, brošure, crtači pribor, časopisi, čavlići sa plosnatom glavom, čestitke, četke (kistovi), držala za pera, držala za uloške kemijskih olovaka, papirnati džepni rupčići, fascikli (papirnati proizvodi), fascikli (uredski pribor), fotografije, stalci za fotografije, glina za modeliranje, pečati, higijenski papir, omoti za isprave, pečatni jastučići, kalendari, kalendari kojima se listovi trgaju, kartonski proizvodi, katalozi, kistovi, knjige, oznake za stranice u knjigama, papirnati prostirači za stol, koluti za pridržavanje pisaćeg pribora, kopče držala za pera, korice za neuvezane časopise, košare za pisma, košuljice za spise, kređa za pisanje, krivuljah, kutije s priborom za pisanje, kutije za papirne proizvode (uredske potrepštine), kutije za pečate, kutije za slikarske boje, kartonske ili papirne kutije, kutomjeri za crtanje, kvačice (uredski pribor), kvasilice (uredski pribor), nalivpera, naljepnice (ne od tkanine), nastavci za krede, nastavci za olovke, natpisne pločice papirne ili kartonske, novine, noževi za papir (uredski pribor), oprema za obučavanje igrom (osim uređaja), olovke, grafitni ulošci za olovke, papirni omoti, korice (papirnati proizvodi), omotnice (papirnati proizvodi), označivači stranica u knjizi, oznake (natpisi) papirne ili kartonske, slikarske palete, papir, papirne ili celulozne pelene (za jednokratnu upotrebu), paste (olovke), pečati, podloge

za stavljanje pečata, pribor za stavljanje pečata, stalci za pečate, papirne ili celulozne pelene gaćice (za jednokratnu upotrebu), pera (uredski pribor), pernice, pisači pribor, mape za pisanje, pera za pisanje, podlošci za pisanje, papir za pisma, plakati (poster), plastične stvari za modeliranje, plastični omotači za pakiranje, pločice za pisanje, papirne posudice za vrhnje, precrtane slike, prekrivači za stolove (papirni stolnjaci), pritiskači za papir, pršnjaci papirnati (dječiji, oko vrata protiv prljanja), publikacije, ravnala za crtanje, registratori, ručnici (papirni), samoljepljive trake za papirne proizvode ili kućanstvo, samoljepljivi proizvodi za papirnice, satnice (tiskane satnice), stalci za pera i olovke, stalci za pridržavanje knjiga, papirni stolni ubrusi, papirni stolni prekrivači, papirni kolutovi za stolove, svjetleći papir, šablone (papirni proizvodi), šablone za brisanje, šestari za crtanje, strojevi za šiljenje olovaka, šiljila za olovke, školska oprema, školski pribor, tintarnice, toaletni ubrusi, toaletni ubrusi (papirni), papirne trake, trake namočene bojom, tuševi (boje), papirni ubrusi za stol, ugljen za crtanje (olovke), ukrasne papirne vaze za cvijeće, ukrasni papirni podmetači, uljni papir (prozirni papir), upijači (bugačice), vodene boje (akvareli), vosak za modeliranje, pečatni vosak, vrče za smeće, papirne ili plastične, vrećice (papirne vrećice), zastave (papirne), zastavice i barjačici (papirni proizvodi), papirni zastori, papirne zavjese, zdjelice za boje.;

18 Koža, imitacije kože, proizvodi od tih materijala koji nisu obuhvaćeni drugim klasama; životinjske kože; koferi i torbe; kišobrani, suncobrani i štapovi za hodanje; bičevi i sedlarsko remenarski proizvodi.;

20 Figurice (drvene, voštane, gipsane ili plastične).;

21 Pribor i posuđe za kućanstvo ili za kuhinju; češljevi i spužve; četke (osim kistova); materijali za četke; pribor za čišćenje; žica za struganje parketa; sirovo ili polu obrađeno staklo (osim građevinskog stakla); stakleni proizvodi, porculansko i keramičko posuđe koje nije obuhvaćeno drugim klasama.;

25 Odjeća, obuća i pokrivala za glavu.;

28 Igre i igračke; gimnastički i sportski predmeti koji nisu obuhvaćeni drugim klasama; ukrasi za božićne jelke.;

30 Kafa, čaj, kakao, šećer, riža, tapioka, sago, zamjene za kafu; brašno i proizvodi od žitarica, hljeb, kolači, poslastice, bomboni, sladoled; med, sirup od melase; kvasac, prašak za pecivo; so, senf, sirće, preljevi začini, razni začini; led za hlađenje.;

32 Pivo; pitka voda, mineralne i gazirane vode, ostala bezalkoholna pića, voćni napici i voćni sokovi, koncentri od voća bez alkohola, koncentrirani ekstrakti za pripremu napitaka, preparati za pripremu likera, sirupi za limunade.;

33 Alkoholna pića (osim piva) a naročito vino i rakija.;

34 Duhan; pribor za pušače; šibice.;

39 Prijevoz; pakiranje i skladištenje proizvoda; organizacija putovanja; organizacija izleta, krstarenja, razgledanja; organizacija i rezervacija odmora; turističke ture; usluge otvorenih prostora za garažiranje; čuvanje plovniha objekata, usluge kapetana jahti kao i druge usluge za potrebe nautičkog turizma obuhvaćene ovim razredom; usluge pomorskih agencija u vezi prihvata i otpreme turističkih plovila; usluge u vezi razvijanja i organizovanja posebnih oblika turizma; iznajmljivanje vozila; pružanje usluga turističkih vodiča i pratilaca; posredovanje u vezi turističkih usluga; izdavanje voznih karata; davanje turističkih

informacija; prevoz putnika u cestovnom prometu, javni cestovni prevoz; davanje u zakup osobnih vozila i autobusa; ostali prevoz putnika; organizovanje i provođenje turističkih putovanja i izleta.;

41 Obuka, stručno osposobljavanje, razonoda, sportske i kulturne djelatnosti; organizovanje sportskih, kulturnih i ostalih priredbi; usluge izdavanja turističke literature i drugih proizvoda koji se uobičajeno izdaju u turističkom prometu.;

42 Iznajmljivanje vremena pristupa bazama podataka, industrijski dizajn, industrijsko oblikovanje, iznajmljivanje računala, iznajmljivanje računalnih programa, izrada (koncipiranja) programa za računala, usluge modnih dizajnera, unutarnje uređenje (dekoracija).;

43 Usluge pružanja hrane i pića; privremeno primanje na stan; prihvati i organizacija boravka putnika i turista u zemlji; usluge u vezi izdavanja soba odnosno ležajeva i porodičnih apartmana od strane domaćinstava; ugostiteljske usluge; usluge hotela, motela, pansiona, turističkih naselja, kampova, restorana s posluživanjem i ostale usluge prehrane na plovnim objektima i na izletima; ostale ugostiteljske usluge što ih pružaju kafane, barovi i slično; pružanje ugostiteljskih usluga.

(111) **BAZ1922049** (181) 04/09/2029

(210) BAZ1922049A (220) 04/09/2019

(151) 20/09/2021

(732) **United Castle International Company Limited**

**Room 3101, 31/F, Office Tower, Convention Plaza, 1 Harbour Road, HK**

(740) PETOŠEVIĆ d.o.o.

(591) plava, siva, bijela

(540)



(531) 25.7,26.3,27.1,27.3,27.5,29.1

(511)

9 Računarski softver; baterije za elektronske cigarete; baterije za elektronske uređaje koje se koriste za zagrijavanje duhana, punjači za baterije za elektronske uređaje koji se koriste za zagrijavanje duhana; USB punjači za elektronske uređaje koji se koriste za zagrijavanje duhana; auto punjači za elektronske cigarete; auto punjači za uređaje koji se koriste za zagrijavanje duhana; dijelovi i pribor za gore navedeno.;

11 Elektronski isparivači; uređaji za zagrijavanje tečnosti; uređaji za stvaranje pare, žičani raspršivači; dijelovi i pribor za gore navedeno.;

34 Duhan; duhan, sirov ili prerađen, uključujući cigare, cigarete, cigarilose, duhan za motanje sopstvenih cigareta, duhan za lule, duhan za žvakanje, burmut (duhan za šmrkanje), nadomjesci duhana (koji nisu za medicinske svrhe); proizvodi za pušače, uključujući papir i tube za cigarete, filtere za cigarete, limenke za duhan, kutije za cigarete i pepeljare koje nisu od plemenitih metala, njihovih legura ili obloženih njima; lule, džepne naprave za motanje cigareta; upaljači; šibice; elektronske cigarete; raspršivači za pušenje; dijelovi i pribor za gore navedeno.;

35 Maloprodajne usluge u vezi s računarskim softverom, baterijama za elektronske cigarete, baterijama za elektronske uređaje koji se koriste za zagrijavanje duhana, punjačima baterija za elektronske uređaje koji se koriste za zagrijavanje duhana, USB punjačima za elektronske uređaje koji se koriste za zagrijavanje duhana, automobilskim punjačima za elektronske cigarete, automobilskim punjačima za uređaje koji se koriste za zagrijavanje duhana; maloprodajne usluge u vezi s elektronskim raspršivačima, aparati za zagrijavanje tečnosti, aparati za stvaranje pare, žičani raspršivači; maloprodajne usluge u vezi s duhanom (sirovim), duhanom (obrađenim), cigarama, cigaretama, cigarilosima, duhanom za motanje vlastitih cigareta, duhanom za lule, duhanom za žvakanje, burmutom (duhanom za šmrkanje); maloprodajne usluge u vezi sa zamjenom za duhan (koja nije za medicinske svrhe), proizvodima za pušače, cigaretnim papirom i tubama, filterima za cigarete, limenkama za duhan, kutijama za cigarete i pepeljarama, lulama; maloprodajne usluge u vezi s džepnim uređajima za motanje cigareta, upaljačima, šibicama, elektronskim cigaretama; maloprodaja elektronskih cigareta; grupiranje raznih proizvoda za račun trećih osoba, a naročito duhana, zamjena za duhan, elektronskih raspršivača, baterija i punjača za elektronske cigarete, radi omogućavanja potrošačima lakše usporedbe i kupovine tih proizvoda; oglašavanje; poslovno upravljanje; usluge marketinga i promocije; informacijske i savjetodavne usluge u vezi s navedenim.

(111) **BAZ1922050** (181) 04/09/2029

(210) BAZ1922050A (220) 04/09/2019

(151) 20/09/2021

(732) **United Castle International Company Limited**

**Room 3101, 31/F, Office Tower,  
Convention Plaza, 1 Harbour Road, HK**

(740) PETOŠEVIĆ d.o.o.

(540)



(531) 26.1,26.3,27.5

(511)

9 Računarski softver; baterije za elektronske cigarete; baterije za elektronske uređaje koji se koriste za zagrijavanje duhana, punjači za baterije za elektronske uređaje koji se

koriste za zagrijavanje duhana; USB punjači za elektronske uređaje koji se koriste za zagrijavanje duhana; auto punjači za elektronske cigarete; auto punjači za uređaje koji se koriste za zagrijavanje duhana; dijelovi i pribor za gore navedeno.;

11 Elektronski isparivači; uređaji za zagrijavanje tečnosti; uređaji za stvaranje pare, žičani raspršivači; dijelovi i pribor za gore navedeno.;

34 Duhan; duhan, sirov ili prerađen, uključujući cigare, cigarete, cigarilose, duhan za motanje sopstvenih cigareta, duhan za lule, duhan za žvakanje, burmut (duhan za šmrkanje), nadomjesci duhana (koji nisu za medicinske svrhe); proizvodi za pušače, uključujući papir i tube za cigarete, filtere za cigarete, limenke za duhan, kutije za cigarete i pepeljare koje nisu od plemenitih metala, njihovih legura ili obloženih njima; lule, džepne naprave za motanje cigareta; upaljači; šibice; elektronske cigarete; raspršivači za pušenje; dijelovi i pribor za gore navedeno.;

35 Maloprodajne usluge u vezi s računarskim softverom, baterijama za elektronske cigarete, baterijama za elektronske uređaje koji se koriste za zagrijavanje duhana, punjačima baterija za elektronske uređaje koji se koriste za zagrijavanje duhana, USB punjačima za elektronske uređaje koji se koriste za zagrijavanje duhana, automobilskim punjačima za elektronske cigarete, automobilskim punjačima za uređaje koji se koriste za zagrijavanje duhana; maloprodajne usluge u vezi s elektronskim raspršivačima, aparati za zagrijavanje tečnosti, aparati za stvaranje pare, žičani raspršivači; maloprodajne usluge u vezi s duhanom (sirovim), duhanom (obrađenim), cigarama, cigaretama, cigarilosima, duhanom za motanje vlastitih cigareta, duhanom za lule, duhanom za žvakanje, burmutom (duhanom za šmrkanje); maloprodajne usluge u vezi sa zamjenom za duhan (koja nije za medicinske svrhe), proizvodima za pušače, cigaretnim papirom i tubama, filterima za cigarete, limenkama za duhan, kutijama za cigarete i pepeljarama, lulama; maloprodajne usluge u vezi s džepnim uređajima za motanje cigareta, upaljačima, šibicama, elektronskim cigaretama; maloprodaja elektronskih cigareta; grupiranje raznih proizvoda za račun trećih osoba, a naročito duhana, zamjena za duhan, elektronskih raspršivača, baterija i punjača za elektronske cigarete, radi omogućavanja potrošačima lakše usporedbe i kupovine tih proizvoda; oglašavanje; poslovno upravljanje; usluge marketinga i promocije; informacijske i savjetodavne usluge u vezi s navedenim.



- (111) **BAZ1922051** (181) 04/09/2029  
 (210) BAZ1922051A (220) 04/09/2019  
 (151) 20/09/2021  
 (732) **United Castle International Company Limited Room**  
**3101, 31/F, Office Tower, Convention Plaza, 1 Harbour Road, HK**  
 (740) PETOŠEVIĆ d.o.o.  
 (591) smeđa, bijela, siva  
 (540)



(531) 25.7,26.15,27.5,29.1

(511)

9 Računarski softver; baterije za elektronske cigarete; baterije za elektronske uređaje koje se koriste za zagrijavanje duhana, punjači za baterije za elektronske uređaje koji se koriste za zagrijavanje duhana; USB punjači za elektronske uređaje koji se koriste za zagrijavanje duhana; auto punjači za elektronske cigarete; auto punjači za uređaje koji se koriste za zagrijavanje duhana; dijelovi i pribor za gore navedeno.;

11 Elektronski isparivači; uređaji za zagrijavanje tečnosti; uređaji za stvaranje pare, žičani raspršivači; dijelovi i pribor za gore navedeno.;

34 Duhan; duhan, sirov ili prerađen, uključujući cigare, cigarete, cigarilose, duhan za motanje sopstvenih cigareta, duhan za lule, duhan za žvakanje, burmut (duhan za šmrkanje), nadomjesci duhana (koji nisu za medicinske svrhe); proizvodi za pušače, uključujući papir i tube za cigarete, filtere za cigarete, limenke za duhan, kutije za cigarete i pepeljare koje nisu od plemenitih metala, njihovih legura ili obloženih njima; lule, džepne naprave za motanje cigareta; upaljači; šibice; elektronske cigarete; raspršivači za pušenje; dijelovi i pribor za gore navedeno.;

35 Maloprodajne usluge u vezi s računarskim softverom, baterijama za elektronske cigarete, baterijama za elektronske uređaje koji se koriste za zagrijavanje duhana, punjačima baterija za elektronske uređaje koji se koriste za zagrijavanje duhana, USB punjačima za elektronske uređaje koji se koriste za zagrijavanje duhana, automobilskim punjačima za elektronske cigarete, automobilskim punjačima za uređaje koji se koriste

za zagrijavanje duhana; maloprodajne usluge u vezi s elektronskim raspršivačima, aparati za zagrijavanje tečnosti, aparati za stvaranje pare, žičani raspršivači; maloprodajne usluge u vezi s duhanom (sirovim), duhanom (obrađenim), cigarama, cigaretama, cigarilosima, duhanom za motanje vlastitih cigareta, duhanom za lule, duhanom za žvakanje, burmutom (duhanom za šmrkanje); maloprodajne usluge u vezi sa zamjenom za duhan (koja nije za medicinske svrhe), proizvodima za pušače, cigaretnim papirom i tubama, filterima za cigarete, limenkama za duhan, kutijama za cigarete i pepeljarama, lulama; maloprodajne usluge u vezi s džepnim uređajima za motanje cigareta, upaljačima, šibicama, elektronskim cigaretama; maloprodaja elektronskih cigareta; grupiranje raznih proizvoda za račun trećih osoba, a naročito duhana, zamjena za duhan, elektronskih raspršivača, baterija i punjača za elektronske cigarete, radi omogućavanja potrošačima lakše usporedbe i kupovine tih proizvoda; oglašavanje; poslovno upravljanje; usluge marketinga i promocije; informacijske i savjetodavne usluge u vezi s navedenim.

- (111) **BAZ1922052** (181) 04/09/2029  
 (210) BAZ1922052A (220) 04/09/2019  
 (151) 20/09/2021

(732) **United Castle International Company Limited Room**

**3101, 31/F, Office Tower, Convention Plaza, 1 Harbour Road, HK**

(740) PETOŠEVIĆ d.o.o.

(591) plava, siva, bijela

(540)



(531) 25.7,29.1

(511)

9 Računarski softver; baterije za elektronske cigarete; baterije za elektronske uređaje koje se koriste za zagrijavanje duhana, punjači za baterije za elektronske uređaje koji se koriste za zagrijavanje duhana; USB punjači za elektronske uređaje koji se koriste za zagrijavanje duhana; auto punjači za elektronske cigarete; auto punjači za uređaje koji se koriste za zagrijavanje duhana; dijelovi i pribor za gore navedeno.;

11 Elektronski isparivači; uređaji za zagrijavanje tečnosti; uređaji za stvaranje pare, žičani raspršivači; dijelovi i pribor za gore navedeno.;

34 Duhan; duhan, sirov ili prerađen, uključujući cigare, cigarete, cigarilose, duhan za motanje sopstvenih cigareta, duhan za lule, duhan za žvakanje, burmut (duhan za šmrkanje), nadomjesci duhana (koji nisu za medicinske svrhe); proizvodi za pušače, uključujući papir i tube za cigarete, filtere za cigarete, limenke za duhan, kutije za cigarete i pepeljare koje nisu od plemenitih metala, njihovih



legura ili obloženih njima; lule, džepne naprave za motanje cigareta; upaljači; šibice; elektronske cigarete; raspršivači za pušenje; dijelovi i pribor za gore navedeno.;

35 Maloprodajne usluge u vezi s računarskim softverom, baterijama za elektronske cigarete, baterijama za elektronske uređaje koji se koriste za zagrijavanje duhana, punjačima baterija za elektronske uređaje koji se koriste za zagrijavanje duhana, USB punjačima za elektronske uređaje koji se koriste za zagrijavanje duhana, automobilskim punjačima za elektronske cigarete, automobilskim punjačima za uređaje koji se koriste za zagrijavanje duhana; maloprodajne usluge u vezi s elektronskim raspršivačima, aparati za zagrijavanje tečnosti, aparati za stvaranje pare, žičani raspršivači; maloprodajne usluge u vezi s duhanom (sirovim), duhanom (obrađenim), cigarama, cigaretama, cigarilosima, duhanom za motanje vlastitih cigareta, duhanom za lule, duhanom za žvakanje, burmutom (duhanom za šmrkanje); maloprodajne usluge u vezi sa zamjenom za duhan (koja nije za medicinske svrhe), proizvodima za pušače, cigaretnim papirom i tubama, filterima za cigarete, limenkama za duhan, kutijama za cigarete i pepeljarama, lulama; maloprodajne usluge u vezi s džepnim uređajima za motanje cigareta, upaljačima, šibicama, elektronskim cigaretama; maloprodaja elektronskih cigareta; grupiranje raznih proizvoda za račun trećih osoba, a naročito duhana, zamjena za duhan, elektronskih raspršivača, baterija i punjača za elektronske cigarete, radi omogućavanja potrošačima lakše usporedbe i kupovine tih proizvoda; oglašavanje; poslovno upravljanje; usluge marketinga i promocije; informacijske i savjetodavne usluge u vezi s navedenim.

(111) **BAZ1922053** (181) 04/09/2029

(210) BAZ1922053A (220) 04/09/2019

(151) 20/09/2021

(732) **United Castle International Company Limited Room**

**3101, 31/F, Office Tower, Convention Plaza, 1 Harbour Road, HK**

(740) PETOŠEVIĆ d.o.o.

(540)

**HEATMASTER  
SYSTEM**

(511)

9 Računarski softver; baterije za elektronske cigarete; baterije za elektronske uređaje koje se koriste za zagrijavanje duhana, punjači za baterije za elektronske uređaje koji se koriste za zagrijavanje duhana; USB punjači za elektronske uređaje koji se koriste za zagrijavanje duhana; auto punjači za elektronske cigarete; auto punjači za uređaje koji se koriste za zagrijavanje duhana; dijelovi i pribor za gore navedeno.;

11 Elektronski isparivači; uređaji za zagrijavanje tečnosti; uređaji za stvaranje pare, žičani raspršivači; dijelovi i pribor za gore navedeno.;

34 Duhan; duhan, sirov ili prerađen, uključujući cigare,

cigarete, cigarilose, duhan za motanje sopstvenih cigareta, duhan za lule, duhan za žvakanje, burmut (duhan za šmrkanje), nadomjesci duhana (koji nisu za medicinske svrhe); proizvodi za pušače, uključujući papir i tube za cigarete, filtere za cigarete, limenke za duhan, kutije za cigarete i pepeljare koje nisu od plemenitih metala, njihovih legura ili obloženih njima; lule, džepne naprave za motanje cigareta; upaljači; šibice; elektronske cigarete; raspršivači za pušenje; dijelovi i pribor za gore navedeno.;

35 Maloprodajne usluge u vezi s računarskim softverom, baterijama za elektronske cigarete, baterijama za elektronske uređaje koji se koriste za zagrijavanje duhana, punjačima baterija za elektronske uređaje koji se koriste za zagrijavanje duhana, USB punjačima za elektronske uređaje koji se koriste za zagrijavanje duhana, automobilskim punjačima za elektronske cigarete, automobilskim punjačima za uređaje koji se koriste za zagrijavanje duhana; maloprodajne usluge u vezi s elektronskim raspršivačima, aparati za zagrijavanje tečnosti, aparati za stvaranje pare, žičani raspršivači; maloprodajne usluge u vezi s duhanom (sirovim), duhanom (obrađenim), cigarama, cigaretama, cigarilosima, duhanom za motanje vlastitih cigareta, duhanom za lule, duhanom za žvakanje, burmutom (duhanom za šmrkanje); maloprodajne usluge u vezi sa zamjenom za duhan (koja nije za medicinske svrhe), proizvodima za pušače, cigaretnim papirom i tubama, filterima za cigarete, limenkama za duhan, kutijama za cigarete i pepeljarama, lulama; maloprodajne usluge u vezi s džepnim uređajima za motanje cigareta, upaljačima, šibicama, elektronskim cigaretama; maloprodaja elektronskih cigareta; grupiranje raznih proizvoda za račun trećih osoba, a naročito duhana, zamjena za duhan, elektronskih raspršivača, baterija i punjača za elektronske cigarete, radi omogućavanja potrošačima lakše usporedbe i kupovine tih proizvoda; oglašavanje; poslovno upravljanje; usluge marketinga i promocije; informacijske i savjetodavne usluge u vezi s navedenim.

(111) **BAZ1922054** (181) 04/09/2029

(210) BAZ1922054A (220) 04/09/2019

(151) 20/09/2021

(732) **Merck Sharp & Dohme Corp.**

**One Merck Drive, Whitehouse Station,  
New Jersey, 08889, US**

(740) PETOŠEVIĆ d.o.o.

(540)

**PREVYMIS**

(511)

5 Farmaceutski pripravci.

(111) **BAZ1922055** (181) 04/09/2029  
 (210) BAZ1922055A (220) 04/09/2019  
 (151) 20/09/2021

(732) **Merck Sharp & Dohme Corp.**  
**One Merck Drive, Whitehouse Station,  
 New Jersey, 08889, US**

(740) PETOŠEVIĆ d.o.o.  
 (540)

## ZEMVETIS

(511)  
 5 Farmaceutski pripravci.

(111) **BAZ1922056** (181) 04/09/2029  
 (210) BAZ1922056A (220) 04/09/2019  
 (151) 20/09/2021

(732) **Merck Sharp & Dohme Corp.**  
**One Merck Drive, Whitehouse Station,  
 New Jersey, 08889, US**

(740) PETOŠEVIĆ d.o.o.  
 (540)

## PEXETINEM

(511)  
 5 Farmaceutski pripravci.

(111) **BAZ1922057** (181) 04/09/2029  
 (210) BAZ1922057A (220) 04/09/2019  
 (151) 22/09/2021

(732) **Merck Sharp & Dohme Corp.**  
**One Merck Drive, Whitehouse Station,  
 New Jersey, 08889, US**

(740) PETOŠEVIĆ d.o.o.  
 (540)

## RECARBRIO

(511)  
 5 Farmaceutski pripravci.

(111) **BAZ1922060** (181) 05/09/2029  
 (210) BAZ1922060A (220) 05/09/2019  
 (151) 11/11/2021

(732) **D.D. "VISPAK" prehrambena industrija  
 Visoko**  
**Ozrakovići bb, 71300 Visoko, BA**

(740) KARABDIĆ KERIM  
 (540)

## BOSTEA

(511)  
 30 Čaj.

(111) **BAZ1922061** (181) 05/09/2029  
 (210) BAZ1922061A (220) 05/09/2019  
 (151) 29/09/2021

(732) **PepsiCo, Inc. 700**  
**Anderson Hill Road, Purchase, NY  
 10577, US**

(740) PETOŠEVIĆ d.o.o.  
 (540)

## PAPIR, KAMEN, MAKAZE

(511)

29 Meso; riba; perad; divljač; mesni ekstrakti; konzervirano, sušeno i kuhano voće i povrće; želei; džemovi; kompoti; jaja; mlijeko; mliječni proizvodi; jestiva ulja i masti; umaci; sir; jogurt; orašasti plodovi; prerađeni orašasti plodovi; prerađena jestiva sjemena; prehrambene pločice na bazi orašastih plodova; mješavina voća i orašastih plodova; čips od krompira; listići od krompira; grickalice na bazi krompira; grickalice na bazi soje; čips od soje; grickalice na bazi voća; čips od voća; čips od juke; govedina kao gotova hrana; sušena usoljena govedina; ekstrudirana svinjska koža; salate od povrća; namazi od voća i povrća; grickalice i čips na bazi povrća; gotove grickalice koje se sastoje prvenstveno od krompira i čipsa, oraha, orašastih proizvoda, sjemenki, voća, povrća ili njihovih kombinacija; grickalice i namazi na bazi mahunarki.;

30 Kafa; čaj; kakao; zamjena za kafu; šećer; riža; tapioka; sago; brašno; pripravci od žitarica; hljeb; kolači; poslastice; sladoledi; med; melasa; kvasac; prašak za pecivo; so; senf; ocat; umaci (kao dodaci); začini; žitarice; prerađena zrna žitarica; grickalice od brašna cijelog zrna žitarica; grickalice od krompirovog brašna; grickalice od rižinog brašna; krekeri; tacos čips; tortilja čips; čips na bazi brašna; čips na bazi žita; grickalice na bazi žitarica; prehrambene pločice na bazi žitarica; pločice od žitarica i energetske pločice; grickalice od riže; čips od riže; listići od riže; krekeri od riže; ekstrudirana riža; kolači od riže; grickalice od kukuruza; prerađeni kukuruz; kokice; pečeni kukuruz;

grickalice od ekstrudiranog kukuruza; grickalice na bazi kukuruza; ekstrudirane grickalice koje sadrže kukuruz; papadum (hrskavi indijski hljeb); pereci; granola; pločice na bazi granole; obrađena sjemena žitarica; pločice koje sadrže mješavinu zrna žitarica, orašastih plodova i sušenog voća (konditorske); umak od rajčice (salsa); umaci; preliveni oraščići (konditorski); grickalice na bazi granole; gotove grickalice koje se sastoje prvenstveno od žitarica, kukuruza, cijelog zrna ili njihovih kombinacija.

(111) **BAZ1922062** (181) 06/09/2029

(210) BAZ1922062A (220) 06/09/2019

(151) 05/10/2021

(732) **Agencija "SVE ZA VIZU"**

**Terezija bb, (plato Skenderija), 71000 Sarajevo, BA**

(740) "INTELBIRO" d.o.o.

(540)



(531) 20.1,24.15,26.4,27.3,27.5

(511)

35 Savjetovanje (stručno savjetovanje o poslovima); vođenje poslova (usluge savjetovanja u vezi sa vođenjem poslova); vođenje komercijalnih poslova, komercijalna administracija; uredski poslovi; administrativne usluge; poslovna administracija; savjetovanje u vezi sa poslovnom administracijom; poslovno upravljanje; organizovanje putnih viza, pasoša i putnih dokumenata za osobe koje putuju u inostranstvo; pomoć pri popunjavanju aplikacija za vize i dozvole za boravak u inostranstvu; pomoć drugima u pripremi i podnošenju prijava za vize.;

36 Djelatnosti agenata i posrednika osiguranja; usluge osiguranja koje obavljaju agenti ili posrednici koji se bave osiguranjima; usluge pružene osiguranicima kao i usluge ugovaranja osiguranja; posredovanje u osiguranju; savjetovanje o osiguranju.;

39 Usluge turističkih agencija; organiziranje putovanja; davanje prometnih uputa u svrhe putovanja; organizovanje putnih viza, pasoša i putnih dokumenata za osobe oje putuju u inostranstvo; pomoć pri popunjavanju aplikacija za vize i dozvole za boravak u inostranstvu.

(111) **BAZ1922063** (181) 09/09/2029

(210) BAZ1922063A (220) 09/09/2019

(151) 08/11/2021

(732) **RASVJETA d.o.o. Sarajevo Zagrebačka 23, 71000 Sarajevo, BA**

(540)



(531) 13.1,26.2,27.5

(511)

11 Uređaji za rasvjetu; svjetiljke [rasvjeta]; sijalice; rasvjetne instalacije.;

35 Oglašavanje; vođenje komercijalnih poslova; komercijalna administracija; uredski poslovi; pružanje informacija i savjeta u području rasvjetnih uređaja i prodaje rasvjetnih uređaja.;

37 Instalacija uređaja, uređaja i instalacija u područjima rasvjete, interaktivnih instalacija, i multimedijских programa; nadogradnja računarskog hardvera i računarske opreme u oblastima rasvjete, svjetlosnih instalacija, interaktivnih instalacija i multimedijalnih programa.

(111) **BAZ1922068** (181) 10/09/2029

(210) BAZ1922068A (220) 10/09/2019

(151) 24/09/2021

(732) **TATJANA MARKOVIĆ**

**Branka Popovića 41 H, Banja Luka, BA**

(591) bijela, narandžasta, crna

(540)



(531) 3.2,26.1,26.11,27.5,29.1

(511)

28 Igre; igračke i predmete za igru; aparati za video igre; gimnastički i sportski artikli; ukrasi za božićna drvca.;

35 Oglašavanje; vođenje poslova; poslovno upravljanje; kancelarijski poslovi.;

41 Obrazovanje; obuka; razonoda; sportske i kulturne aktivnosti.;

43 Usluge pružanja hrane i pića; privremeni smještaj.

(111) **BAZ1922069** (181) 10/09/2029

(210) BAZ1922069A (220) 10/09/2019

(151) 24/09/2021

(732) **Centar za investicije i razvoj poduzetništva (CIRP) SPC**

**Rondo, Kralja Petra Krešimira IV bb,  
Lam 2- I kat, 88000 Mostar, BA**

(591) crna, žuta, bijela

(540)



(531) 8.1,11.1,27.5,29.1

(511)

41 Obuka; stručno osposobljavanje; razonoda; sportske i kulturne djelatnosti.;

43 Usluge okrepe (pružanje hrane i pića); pružanje privremenog smještaja.

(111) **BAZ1922070** (181) 13/09/2029

(210) BAZ1922070A (220) 13/09/2019

(151) 27/09/2021

(732) **The Procter & Gamble Company**

**One Procter & Gamble Plaza,  
Cincinnati, Ohio 45202, US**

(740) DR DIANA PROTIC TKALCIC & PARTNERS d.o.o.

(540)



(531) 2.9,9.3,24.1,24.15,24.17,27.5,27.7

(511)

5 Pelene za bebe, pelene-gačice za bebe i gačice za odvikavanje od pelena.

(111) **BAZ1922071** (181) 13/09/2029

(210) BAZ1922071A (220) 13/09/2019

(151) 27/09/2021

(732) **“DITA 1977 INDUSTRIJA  
DETERDŽENATA” d.o.o. Tuzla  
Husinskih rudara bb, 75000 Tuzla, BA**

(740) DR DIANA PROTIC TKALCIC & PARTNERS d.o.o.

(540)

## BRONHO

(511)

3 Preparati za čišćenje odvodnih cijevi i odvoda; preparati za čišćenje, poliranje, odmaščivanje i struganje.

(111) **BAZ1922072** (181) 13/09/2029

(210) BAZ1922072A (220) 13/09/2019

(151) 23/09/2021

(732) **KANEKA CORPORATION**

**2-3-18, Nakanoshima, Kita-ku, Osaka,  
JP**

(740) MSA IP

(540)

## ED COIL

(511)

10 Embolički uređaji za liječenje vaskularnih anomalija.

(111) **BAZ1922078** (181) 16/09/2029  
 (210) BAZ1922078A (220) 16/09/2019  
 (151) 20/09/2021

(732) **Ali Murad Bin Rothschild**  
**Mlinska 10, 77000 Bihać, BA**

(540)

**BIHACIT**   
 SINCE 1878

(531) 26.4,27.5,27.7

(511)

1 Obloge za mramor.;

19 Mramor, mramorne pločice, mramorne rezbarije, mramorne skulpture, stubovi od mramora, stepenice od mramora, klupice od mramora, mramorne figure, mramor [građevinski materijal], mramor za izgradnju, ploče od mramora, blokovi od mramora, spomenici od mramora, biste od mramora, mramorne spomen ploče, mramorne nadgrobne ploče, ukrasi od mramora za bazene, kipovi od kamena, betona ili od mramora, mozaične umjetničke pločice od mramora, umjetnički predmeti od kamena, betona ili mramora, grobne oznake od kamena, betona ili mramora, nadgrobni spomenici od kamena, betona ili mramora, okviri kamina [plaštev i dijelovi plašta] od mramora, kipovi i umjetnička djela od materijala kao što su kamen, beton i mramor, obuhvaćeni ovim razredom, ograde od mramora, fasade mramora, pultovi od mramora; Krečnjak, pločice od krečnjaka, rezbarije od krečnjaka, skulpture od krečnjaka, stubovi od krečnjaka, stepenice od krečnjaka, klupice od krečnjaka, figure od krečnjaka, krečnjak [građevinski materijal], krečnjak za izgradnju, ploče od krečnjaka, blokovi od krečnjaka, spomenici od krečnjaka, biste od krečnjaka, spomen ploče od krečnjaka, nadgrobne ploče od krečnjaka, ukrasi od krečnjaka za bazene, kipovi od krečnjaka, mozaične umjetničke pločice od krečnjaka, umjetnički predmeti od krečnjaka, grobne oznake od krečnjaka, nadgrobni spomenici od krečnjaka, okviri kamina [plaštev i dijelovi plašta] od krečnjaka, kipovi i umjetnička djela od od krečnjaka, ograde od krečnjaka, fasade od krečnjaka; Ljepila za kamen, krečnjak, mramor i keramiku; Pjesak-drobljeni kamen, za građevinarstvo. ;

20 Mramorni stolovi, kuhinjski pultovi od mramora.;

40 Obrada i rezanje dijamanta i drugog dragog kamenja, Poliranje dijamanta i drugog dragog kamenja, Mljevenje kamena, Drobljenje kamena, Rezbarjenje kamena.

(111) **BAZ1922084** (181) 18/09/2029  
 (210) BAZ1922084A (220) 18/09/2019  
 (151) 20/09/2021

(732) **Advokat Stevan Dimitrijević**

**Sime Šolaje 1, 78000 Banja Luka, BA**

(740) Advokatsko ortačko društvo "Dimitrijević i partneri"

(540)

**SOUTH EAST LEGAL ALLIANCE - SELA**

(511)

35 Oglašavanje; vođenje poslova; poslovno upravljanje; kancelarijski poslovi.;

41 Obrazovne usluge; pripremanje obuke; razonoda; sportske i kulturne aktivnosti.;

45 Pravne usluge; usluge obezbeđenja radi fizičke zaštite materijalne imovine i lica; individualne i društvene usluge koje pružaju drugi, radi zadovoljavanja potreba pojedinaca i to: usluge posredovanja, arbitraže, konsultacije o intelektualnoj svojini, licenciranje intelektualne svojine, pravna istraživanja, parnične usluge i mirno rješavanje sporova.

(111) **BAZ1922085** (181) 18/09/2029  
 (210) BAZ1922085A (220) 18/09/2019  
 (151) 20/09/2021

(732) **Advokat Stevan Dimitrijević**

**Sime Šolaje 1, 78000 Banja Luka, BA**

(740) Advokatsko ortačko društvo "Dimitrijević i partneri"

(540)



(531) 25.7,26.1,27.5

(511)

35 Oglašavanje; vođenje poslova; poslovno upravljanje; kancelarijski poslovi.;

41 Obrazovne usluge; pripremanje obuke; razonoda; sportske i kulturne aktivnosti.;

45 Pravne usluge; usluge obezbeđenja radi fizičke zaštite materijalne imovine i lica; individualne i društvene usluge koje pružaju drugi, radi zadovoljavanja potreba pojedinaca i to: usluge posredovanja, arbitraže, konsultacije o intelektualnoj svojini, licenciranje intelektualne svojine, pravna istraživanja, parnične usluge i mirno rješavanje sporova.



(111) **BAZ1922089** (181) 24/08/2029  
 (210) BAZ1922089A (220) 24/08/2019  
 (151) 30/09/2021  
 (732) "DITA 1977 INDUSTRIJA  
 DETERDŽENATA" d.o.o. Tuzla  
 Husinskih rudara bb, 75000 Tuzla, BA  
 (740) DR DIANA PROTIĆ TKALČIĆ &  
 PARTNERS d.o.o.  
 (540)

## CRAFT

(511)

3 Preparati za bijeljenje i ostale tvari za pranje rublja; deterdženti za ručno i mašinsko pranje rublja, u tečnom obliku, praškastom obliku, u obliku gela i tableta; omekšivači i oplemenjivači rublja; omekšivači vode; hvatač nečistoća i boja; deterdženti za ručno i mašinsko pranje posuđa, u tečnom obliku, praškastom obliku, u obliku gela i tableta; sjaj za posuđe; so za mašinsko pranje posuđa; preparati za pranje, čišćenje, poliranje, odmaščivanje i struganje; preparati za pranje, čišćenje, njegu i uljepšavanje posuđa; preparati za pranje, čišćenje, njegu i uljepšavanje staklenih površina; preparati za pranje, čišćenje, njegu i uljepšavanje podova; preparati za pranje, čišćenje, njegu i uljepšavanje podnih prekrivača; preparati za čišćenje, njegu i uljepšavanje tapaciranog namještaja; preprati za pranje, čišćenje, njegu i uljepšavanje tkanina; preparati za čišćenje sanitarija i WC šolja; preparati za uklanjanje vodenog kamenca i rđe; sapuni; šamponi za kosu; proizvodi za njegu i oblikovanje kose; kozmetički proizvodi; toaletni proizvodi.;

5 Sredstva za osvježavanje zraka; dezodorirajuća sredstva (osim onih za ličnu upotrebu).

(111) **BAZ1922096** (181) 26/09/2029  
 (210) BAZ1922096A (220) 26/09/2019  
 (151) 30/09/2021  
 (732) **TROPIK d.o.o. Zenica**  
 Travnička cesta 1, 72000 Zenica, BA  
 (540)

## MAGAREĆA KLUPA

(511)

41 Obrazovanje; razonoda.

(111) **BAZ1922097** (181) 26/09/2029  
 (210) BAZ1922097A (220) 26/09/2019  
 (151) 30/09/2021  
 (732) **TROPIK d.o.o. Zenica**  
 Travnička cesta 1, 72000 Zenica, BA  
 (591) crna, žuta  
 (540)



(531) 1.3,27.3,27.5,29.1

(511)

9 Snimljeni podaci i podaci koji se mogu preuzeti, računarski softver, prazni nosači podataka za digitalno ili analogno snimanje i skladištenje.;

16 Štampane stvari; fotografije;

28 Igre; igračke i predmeti za igru.;

41 Obrazovanje; razonoda; sportske i kulturne aktivnosti.

(111) **BAZ1922106** (181) 27/09/2029  
 (210) BAZ1922106A (220) 27/09/2019  
 (151) 30/09/2021  
 (732) **CONTEGO d.o.o. Vitez**  
 Divijak bb, Vitez, BA  
 (591) crvena, siva  
 (540)



(531) 27.5,29.1

(511)

6 Metalni građevinski i konstrukcijski materijali i elementi; Neprerađeni i polupreradeni metalni materijali, bez određene uporabe; Metalna roba Vrata, ulazna vrata, prozori i pokrovi za prozore od metala; Metalne strukture i prijenosne građevine; Kipovi i umjetnička djela od običnih metala; Metalni spremnici, i proizvodi za prijevoz i pakiranje i dijelovi i fitinzi za svu navedenu robu, uključeni u klasu.;

20 Nemetalni pribor odnosno plutače za vezanje brodova, Brave i ključevi, Fitinzi za vrata, ulazna vrata i prozore, Ventilatori, Učvršćivači, Njihala, Hvataljke, Spojnice i dodaci, Ventilatori, Poklopci, Ručke i rukohvati, Šarke, Kuke i vješalice, Identifikacijske narukvice, Kalupi i oblikovači, Stalci za zastavice, Utikači, Štitnici i podupirači, Koluti, Potkrepljivači, Prstenovi, Šipke, Stalci za piljenje. Podloge za sudopere, Držači razmaka, Obloge za sudopere, Fitinzi za stepenice, Opruge, Adaptori za slaganje, Dužice, kolci i stupovi, Usisni jastučići, Viseće tračnice, Oznake, Zatezači, Dijelovi za šatore, Držači za maramice, Pladnjevi, Kipovi, figurice, umjetnička djela i ukrasi i dekoracije, uključeni u klasu, Namještaj i oprema za kućanstvo, Kućice i kreveti za životinje, Neprerađeni i polupreradaeni materijali obuhvaćeni ovim razredom, bez određene uporabe odnosno Jantar, Dijelovi životinja, Štiva, Dijelovi biljaka, Nemetalni spremnici, njihovi zatvarači i nosači, Nemetalne ljestve i pomične klupice, Zasloni, stalci i oznake, ne od metala, I dijelovi i fitinzi za svu navedenu robu, uključeni u klasu.;

35 Usluge oglašavanja, marketinga i promidžbe, Trgovačke usluge i informativne usluge za potrošače odnosno Maloprodajne i veleprodajne usluge vezane uz [navest će korisnik], Usluge prodaja na dražbi, Iznajmljivanje prodajnih automata, Posredničke usluge, Usluge uspostave poslovnih kontakata, Usluge grupne kupnje, Usluge komercijalne evaluacije, Rješenja za tržišno natjecanje, Usluge distribucije, Usluge uvoza i izvoza, Usluge posredovanja i pregovaranja, Usluge naručivanja, Usluge usporedbe cijena, Usluge nabave za druge, Usluge pretplaćivanja, Usluge poslovne pomoći, upravljanja i administracije, Usluge poslovne analize, istraživanja i poslovnih informacija, I najam, unajmljivanje i iznajmljivanje vezano uz gore navedeno, uključeno u klasu i savjeti, konzultacije i informacije za gore navedeno, uključeno u klasu.

(111) **BAZ1922112** (181) 01/10/2029

(210) BAZ1922112A (220) 01/10/2019

(151) 29/09/2021

(732) **Frizerland d.o.o.**

**Poslovni centar 96-2, Vitez 72250, BA**

(740) Inja Pašalić

(540)

**frizerland**

(531) 2.9,27.5

(511)

3 Nemedicinska kozmetika i toaletni preparati, parfumerijski proizvodi, esencijalna ulja.;

8 Ručni alati i sprave sa ručnim pokretanjem; mehaničke i električne sprave za brijanje.;

20 Namještaj; zrcala; okviri.;

21 Češljevi i spužve; četke; pribor za čišćenje.;

25 Umjetna kosa, ukrasi za kosu, odjeća.;

26 Perike, ukosnice, trake za kosu, mrežice za kosu, uvijači za kosu.;

41 Obuka za frizerei kozmetičare.

(111) **BAZ1922137** (181) 10/10/2029

(210) BAZ1922137A (220) 10/10/2019

(151) 24/09/2021

(732) **“G&T” d.o.o. Sarajevo**

**Skenderija 28, 71000 Sarajevo, BA**

(740) “LINEA SERVICES” d.o.o. Sarajevo

(540)



(531) 26.4,26.15,27.5

(511)

35 Oglašavanje; vođenje komercijalnih poslova; komercijalna administracija; uredski poslovi.;

41 Obuka; stručno osposobljavanje; razonoda; sportske i kulturne djelatnosti; muzeji; muzejske usluge; muzejske izložbe; pružanje muzejskih sadržaja (prezentacija, izložbe); vođenje muzeja.

(111) **BAZ1922138** (181) 10/10/2029

(210) BAZ1922138A (220) 10/10/2019

(151) 29/09/2021

(732) **Renato Marić**

**Blajburških žrtava, 88000 Mostar, BA**

(591) žuta, bijela

(540)



(531) 26.4,26.15,27.5,29.1

(511)

41 Obrazovanje; obuka; razonoda; sportske i kulturne aktivnosti.;

43 Usluge pružanja hrane i pića.

(111) **BAZ1922147** (181) 15/10/2029  
 (210) BAZ1922147A (220) 15/10/2019  
 (151) 22/09/2021

(732) **Hilton Worldwide Manage Limited  
 Maple Court Central Park, Reeds  
 Crescent, Watford WD24 4QQ, GB**

(740) Nedim Krilić  
 (540)

## CURIO

(511)

36 Usluge upravljanja /održavanja brendiranih smještaja; usluge menadžmenta u vezi sa nekretninama; usluge menadžmenta u vezi sa stanovima i apartmanima; usluge davanja u zakup stambenih jedinica za treća lica; usluge menadžmenta u vezi sa stambenim jedinicama za treća lica; prodaja stanova; usluge posredovanja u prometu nekretnina.;

41 Usluge održavanja zabavnih nastupa uživo i muzičkih zabava; usluge noćnih klubova; usluge zdravstvenih klubova i klubova za razonodu; obezbjeđivanje prostora za sport, razonodu i rekreaciju; organizovanje i vođenje priredbi, konferencija, konvencija, izložbi, seminara i sastanaka; rezervacija karata za pozorište, operu i koncerte.;

43 Usluge privremenog smještaja; usluge rezervacija (privremeni smještaj); usluge hotela, motela, barova, kafea, restorana, banketa i kateringa; usluge iznajmljivanja prostora za održavanje priredbi, konferencija, konvencija, izložbi, seminara i sastanaka.;

44 Usluge salona ljepote, frizerskih salona, berberske usluge; usluge masaže; banjske usluge; usluge obezbjeđivanja prostora za saune, jakuzi, turska kupatila, solarijume i sunčanje; usluge aromaterapije; usluge savjetovanja u vezi ljepote, friziranja i aromaterapije.

(111) **BAZ1922151** (181) 16/10/2029  
 (210) BAZ1922151A (220) 16/10/2019  
 (151) 29/09/2021

(732) **GRAFOBALKAN S.P.**

**Dragočaj bb, Banja Luka, BA**

(540)



(531) 2.1,27.3,27.5,27.7

(511)

16 Tiskarski proizvodi: Brošure, Blokovi (papirnati proizvodi), Fascikli (papirnati proizvodi), Kalendari, Katalozi, Natpisi na papiru ili kartonu, Omotnice (papirnati proizvodi), Plakati.;

25 Odjeće, obuća, pokrivala za glavu: Bluze (radničke bluze), Haljine, Haljine na tregere, Hlače, košulje, Odjeća (džepovi za odjeću), Odjeća, Odjevni predmeti, Odore (uniforme), Okovratnici na odjeći, Pidžame, Suknje, Tee - shirts (majice).;

40 Obrada materijala: Brojanje tekstila, Glačanje tkanina, Odjeća (prepravljane), Ofset tiskanje, Opšivanje tkanine, Papir (obrada papira), Tekstil (obrada tekstila), Tiskarstvo, Vezenje, Šivanje.

(111) **BAZ1922154** (181) 17/10/2029  
 (210) BAZ1922154A (220) 17/10/2019  
 (151) 29/09/2021

(732) **BUNGE**

**Zrt. Váci út 33, 1134 Budapest, HU**

(740) Inja Pašalić  
 (540)



(531) 1.15,2.9,27.5

(511)

29 Povrtni namazi, paste i paštete; namazi biljnog porijekla, uključujući povrtni namazi na bazi limuna, povrtni namazi na bazi češnjaka, povrtni namazi na bazi kikirikija, povrtni namazi na bazi voća, povrtni namazi na bazi tikve, povrtni namazi na bazi lješnjaka, hummus, ajvar, namazi od paprike; namazi od repe i hrena; namazi od tikve, namazi od đumbira, namazi s maslinama, namazi od badema; prehrambeni pripravci na bazi biljnih materijala; proizvodi na bazi soje; biljni želei; namazi na bazi biljnih proteina; mliječni namazi i sirni namazi; vegetarijanski namazi od povrća; namazi od biljnih ulja.;

30 Namazi na bazi kaka; namazi na bazi čokolade; čokoladni namazi koji sadrže orašaste plodove; slatki krem namazi; čokoladni namazi za upotrebu na kruhu; namazi na bazi praha od datula; namazi od prirodnih zaslađivača; preliv od čokolade; namirnice s čokoladnom osnovom; prirodna sladila; prirodne zaslađivačke supstance; muesli; muesli pločice; pripravci od žitarica; pločice sa žitaricama; griekalice na bazi žitarica.

- (111) **BAZ1922156** (181) 21/10/2029  
 (210) BAZ1922156A (220) 21/10/2019  
 (151) 28/09/2021  
 (732) **DAMERIK, S.L.**  
**Onyar 75-81, P.I. Polingesa, 17457**  
**Riudellots De La Selva, ES**  
 (740) Marić & Co advokatsko društvo d.o.o.  
 (591) zelena, bijela  
 (540)



- (531) 3.7,27.5,29.1  
 (511)

28 Igračke, igre, predmeti za igranje i zabavu; gimnastička i sportska oprema; dekoracije i ukrasi za božićna drvca.;

35 Usluge maloprodaje i veleprodaje u prodavnicama i putem telekomunikacijskih mreža za pribor za pisanje, štampani materijal, dječju odjeću, igre, igračke i proizvodi za njegu djece; savjetodavne usluge poslovnog upravljanja koje se odnose na franšize.

- (111) **BAZ1922159** (181) 23/10/2029  
 (210) BAZ1922159A (220) 23/10/2019  
 (151) 27/09/2021  
 (732) **A & H L.L.C**  
**Al Araimi Boulevard, Khoud, P.O. Box**  
**676, Muscat, OM**  
 (740) DR DIANA PROTIĆ TKALČIĆ &  
 PARTNERS d.o.o.  
 (591) žuto zelena, crna  
 (540)



- (531) 26.13,27.5,28.1,29.1  
 (511)

35 Grupiranje za račun trećih lica raznih proizvoda (isključujući njihov prevoz) radi omogućavanja potrošaču njihovog lakšeg uočavanja i kupnje tih proizvoda; ove usluge se mogu pružati u maloprodajnim radnjama, veleprodajnim objektima, kataloškom prodajom putem pošte ili putem elektronskih medija, kao što su web sajtovi ili televizijski programi za kupovinu; oglašavanje i reklamiranje; vođenje komercijalnih poslova; komercijalna administracija; uredski poslovi.

- (111) **BAZ1922162** (181) 23/10/2029  
 (210) BAZ1922162A (220) 23/10/2019  
 (151) 29/09/2021  
 (732) **HAMZA ČAVKA**  
**Safvet-bega Bašagića br. 92A,**  
**Sarajevo, BA**  
 (740) STAM d.o.o.  
 (540)

## DIAMOND RAIN

- (511)  
 43 Usluge okrepe (pružanje hrane i pića); usluge pružanja privremenih smještaja; hotelske usluge.

- (111) **BAZ1922163** (181) 24/10/2029  
 (210) BAZ1922163A (220) 24/10/2019  
 (151) 13/10/2021  
 (732) **Armin Čerkez**  
**Blagaj bb, 88201 Mostar, BA**  
 (591) narandžasta, plava, crna  
 (540)



**YOUTH  
POWER**

- (531) 2.5,2.7,26.1,27.5,29.1  
 (511)

9 Baze podataka; Medijski sadržaji; Softver; Kutije za naočale, maskice za mobilite.;

16 Umjetnička djela i figurice od papira i kartona i arhitektonski modeli; Dekoracije i umjetnički materijali i mediji; Papirne, kartonske i plastične vreće i artikli za pakovanje, zamotavanje i skladištenje; Kancelarijski i školski pribor; Štamparski proizvodi; Papir i karton; Držači za novac; Papirni proizvodi za jednokratnu upotrebu.;

41 Objavlivanje i izvještavanje; Obrazovne, zabavne i sportske usluge; Prevođenje i tumačenje.



- (111) **BAZ1922164** (181) 25/10/2029  
 (210) BAZ1922164A (220) 25/10/2019  
 (151) 07/10/2021  
 (732) **Alibaba Group Holding Limited Fourth Floor, One Capital Place, P.O. Box 847, George Town, Grand Cayman, KY**  
 (740) PETOŠEVIĆ d.o.o.  
 (540)

## EWTP

(511)

9 Aparati i instrumenti naučni, istraživački, navigacioni, geodetski, fotografski, kinematografski, audiovizuelni, optički, za vaganje, mjerenje, signalizaciju, otkrivanje, testiranje, inspekciju, spašavanje i nastavu; aparati i instrumenti za provođenje, prekid, transformaciju, akumulaciju, regulisanje ili kontrolu distribucije ili upotrebe električne energije; aparati i instrumenti za snimanje, prenošenje, reprodukovanje ili obrađivanje zvuka, slike ili podataka; podaci koji su snimljeni i koji se mogu preuzeti, računarski softver, prazni nosači podataka za digitalno ili analogno snimanje i skladištenje; magnetni nosači podataka, diskovi za snimanje; mehanizmi za aparate koji se pokreću novcem; registar kase, uređaji za računanje, oprema i računari za obradu podataka; periferni računarski uređaji; odijela za ronjenje, maske za ronjenje, čepovi za uši za ronioce, štipaljke za nos za ronioce i plivače, rukavice za ronioce, aparati za disanje za podvodno plivanje; računarski programi; računarski programi u obliku aplikacije za mobilne uređaje i računare; softverske aplikacije za korištenje sa mobilnim uređajima; softver za obradu elektronskih plaćanja za druge i od drugih; softver za autentifikaciju; kompjuterski softver koji se može naći na internetu; online elektronske publikacije (koje se mogu preuzeti sa interneta ili kompjuterske mreže ili iz kompjuterske baze podataka); softver za razmjenu trenutnih poruka; softver za dijeljenje datoteka; komunikacijski softver za elektronsku razmjenu podataka, audio i video sadržaja, slika i grafika putem računarskih, mobilnih, bežičnih i telekomunikacionih mreža; računarski softver za obradu slika, grafike, audio sadržaja, video sadržaja, i teksta; kompjuterski softver koji se može preuzimati koji olakšava elektronski prenos informacija, podataka, dokumenata, glasa i slika preko Interneta; računarske aplikacije za emitovanje audio materijala, video materijala, videa, muzike i slike; uređaji za emitovanje digitalnog sadržaja; računarski softver koji se može preuzimati koji omogućava korisnicima da učestvuju na online sastancima i časovima, sa pristupom podacima, dokumentima, slikama i softverskim aplikacijama kroz internet pretraživač; računarski softver koji se može preuzeti za pristup, pregled, i upravljanje udaljenim računarima i računarskim mrežama; softver za računarstvo u oblaku koji se može preuzimati; softver koji se nalazi u oblaku, a koji se može preuzimati; računarski softver; računarski softver (uključujući softver koji se može preuzimati sa interneta); digitalna muzika (koja se može preuzimati sa interneta); igre, slike, igrani filmovi, filmovi i muzika koji se mogu preuzeti; računari, programi i softveri za elektronske i video igre (uključujući softvere koji se mogu preuzimati sa interneta); elektronske publikacije koje se mogu preuzimati, u obliku časopisa, članaka, brošura, lifleta, tehničkih specifikacija, informacionih

materijala, priručnika u oblastima poslovanja, elektronske trgovine, informacionih tehnologija, računarstva u oblaku, telekomunikacija, interneta, obuka u vezi sa poslovanjem i elektronskom trgovinom, upravljanja poslovanjem, prodajom, marketingom i finansijama; poluprovodnici; poluprovodnička integrisana kola; poluprovodnički memorijski čipovi; poluprovodnički memorijski kontroleri; poluprovodnička memorijska integrisana kola; poluprovodnički procesorski čipovi; poluprovodnički procesori; mikrokontroleri; mikrokontrolerske jedinice; mikrokontroleri sa niskim naponom; čipovi za kola; čipovi za računare; CPU (centralna procesorska jedinica); RISC-V računarski čipovi i centralne procesorske jedinice; računarski čipovi i centralne procesorske jedinice sa arhitekturom skupa instrukcija; računarske periferne jedinice; notebook računari; laptop računari; prenosivi računari; ručni računari; tablet računari; lični digitalni asistenti; lični media plejeri; mobilni telefoni; pametni telefoni; digitalne kamere; baterije, punjači za baterije; računarske radne stanice; računarski serveri; kompjuterski i telekomunikacioni mrežni hardver; kompjuterski mrežni adapteri, prekidači, ruteri i čvorovi; bežični i žični modemi i komunikacione kartice i uređaji; držači za laptop, torbe za računare; aparati za gašenje požara; kompjuterski hardver i firmver; automobilski sistemi za navigaciju; kompakt diskovi; telekomunikacijski aparati; podloge za miševe; slušalice za mobilne telefone; dodaci za mobilne telefone; sistemi za alarme; sigurnosne kamere; mobilne radio i televizijske jedinice za emitovanje; oprema za televizijsko emitovanje; kamere; video kamere; slušalice; telefonske slušalice koje se nose u uhu; zvučnici; uređaji i oprema za globalno pozicionirajući sistem [GPS]; displeji od tečnih kristala za telekomunikacionu i elektronsku opremu; set top boks; daljinski upravljači; programi za skladištenje podataka; naočare i naočare za sunce; elektronske table sa natpisom; kodirane ili magnetne bankovne kreditne, debitne, gotovinske, platne, telefonske i identifikacione kartice; automatski bankomati, uređaji za podizanje gotovine; računarske softverske aplikacije, koje se mogu preuzimati; čitači elektronskih knjiga; toner kertridži, prazni, za štampače i fotokopire; uređaji za nadgledanje beba; video uređaji za nadgledanje beba; poklopci za fotografska sočiva; kodirane ključ kartice; 3D naočare; memorijske kartice za mašine za video igre.;

35 Oglašavanje; vođenje poslova; poslovno upravljanje; kancelarijski poslovi; širenje poslovnih informacija o robama i uslugama drugih putem lokalnih i globalnih računarskih mreža; usluge poslovnog savjetovanja koje se odnose na pružanje web stranica na globalnoj računarskoj mreži putem kojih treće strane mogu ponuditi i dostaviti robe i usluge, plasirati, determinisati ugled i zadovoljiti potencijalnu saradnju i narudžbe, sklapati ugovore i poslovne transakcije; pružanje računarskih usluga naručivanja putem interneta; usluge poslovnog savjetovanja u vezi s radom na elektronskom tržištu za kupce i prodavce roba i/ili usluga na globalnoj računarskoj mreži; poslovna pomoć koja se odnosi na olakšavanje poslovne transakcije putem lokalnih i globalnih računarskih mreža; pružanje prodajnih, poslovnih, reklamnih i promotivnih informacija putem globalne računarske mreže i putem interneta; usluge poslovne administracije za obradu prodaje ostvarene na Internetu; usluge trgovanja na mreži u vezi s elektronskim aukcijama i online pružanje poslovnih procjena u vezi s tim; usluge poslovnog upravljanja u vezi s elektronskom trgovinom; organizacija, rukovođenje i nadgledanje programa lojalnosti i podsticajnih programa; proizvodnja televizijskih i radio reklama; računovodstvo; usluge prodaje putem licitacije; sajmovi; ispitivanje javnog mnijenja; obrada



podataka; pružanje poslovnih informacija; usluge reklamnih agencija; upravljanje bazama podataka; sakupljanje informacija u kompjuterske baze podataka; usluge poslovnog savjetovanja; usluge upravljanja poslovnim projektima; usluge istraživanja tržišta; usluge međunarodnih agencija za uvoz i izvoz; iznajmljivanje reklamnog prostora na komunikacijskim medijima; obezbjeđivanje direktorijuma Internet stranica trećih strana za olakšavanje poslovnih transakcija; komercijalna administracija za licenciranje roba i usluga drugih; kompjuterska obrada podataka; usluge informisanja o prodaji, poslovanju i promocijama; javljanje na telefon (za druge); upravljanje osobljem; predstavljanje robe na komunikacijskim medijima za maloprodajne svrhe; usluge agencija za kupovinu i prodaju za druge; izbor i nabavka robe za fizička i pravna lica; naručivanje usluga (za druge); sekretarske usluge; organizacija izložbi za komercijalne ili reklamne svrhe; organizacija modnih revija u komercijalne svrhe; organizacija modnih revija u promotivne svrhe; usluge poslovne pomoći u vezi sa sakupljanjem i iznajmljivanjem listi adresa; poslovno istraživanje; usluge poslovne administracije za obradu prodaje na internetu; usluge poslovnih preporuka i raspoređivanja osoblja; agencije za uvoz-izvoz (usluge agencija za uvoz-izvoz); agencije za novinske pretplate; iznajmljivanje kancelarijske opreme; upravljanje odnosima sa mušterijama; usluge poslovnog upravljanja i administracije u vezi sa programima sponzorstava; računovodstvene usluge; dobrotvorne usluge, a naročito organizacija i vođenje volonterskih programa i projekata društvenog servisa; iznajmljivanje štandova za prodaju; pružanje informacija o komercijalnim i poslovnim kontaktima; optimizacija pretraživača; optimizacija saobraćaja sa web stranice; usluge komercijalnog posredovanja; poslovno upravljanje za nezavisne pružaoce usluga; pregovaranje i zaključivanje trgovinskih transakcija za treća lica; ažuriranje i održavanje podataka u kompjuterskim bazama podataka; usluge maloprodaje i veleprodaje, sve u vezi sa hemikalijama koje se koriste u industriji, nauci i fotografiji, kao i u poljoprivredi, vrtlarstvu i šumarstvu, neobrađenim vještačkim smolama, neobrađenom plastikom, kompostu, stajskim gnojivima, đubrivima; usluge maloprodaje i veleprodaje, sve u vezi sa bojama, firanjima, lakovima, konzervansima protiv rđe i protiv propadanja drveta, pigmentima, farbama, mastilima za štampanje, obilježavanje i graviranje, sirovih prirodnih smola, metala u foliji i u prahu za upotrebu u slikarstvu, dekorisanju, štamparstvu i umjetnosti; usluge maloprodaje i veleprodaje, sve u vezi sa nemedicinskom kozmetikom i toaletnim priborom, nemedicinskim zubnim sredstvima, parfimerijom, eteričnim uljima, preparatima za parfimiranje soba, preparatima za bijeljenje i drugim supstancama koje se upotrebljavaju za rublje, preparati za čišćenje, poliranje, ribanje i abrazivni preparati; usluge maloprodaje i veleprodaje, sve u vezi sa farmaceutskim, medicinskim i veterinarskim preparatima, sanitarnim preparatima za medicinske svrhe, dijetalnom hranom i supstancama prilagođenim za medicinsku ili veterinarsku upotrebu, hranom za bebe, dodacima ishrani za ljude i životinje, zavojima, materijalima za zavijanje, kompletima za prvu pomoć, materijalima za plombiranje zuba, zubni vosak, dezinfekciona sredstva, preparati za uništavanje štetočina, fungicidi, herbicidi; usluge maloprodaje i veleprodaje, sve u vezi sa običnim metalima i njihovim legurama, rudama, metalnim materijalima za izgradnju i konstrukciju, prenosivim metalnim građevinskim konstrukcijama, neelektričnim kablovima i žicama od običnih metala, sitnim metalnim predmetima, metalnim kontejnerima za skladištenje ili transport, sefovima; usluge

maloprodaje i veleprodaje, sve u vezi sa mašinskim alatima, električnim alatima, motorima i pogonskim mašinama (osim za kopnena vozila), mašinskim spojnicama i transmisionim elementima (osim za kopnena vozila); usluge maloprodaje i veleprodaje, sve u vezi sa poljoprivrednim alatima (osim ručnog alata), inkubatorima za jaja, automatskim uređajima za prodaju, električnim aparatima za kuhinju, mašinama za brisanje, čišćenje, pranje i pranje veša; usluge maloprodaje i veleprodaje, sve u vezi s ručnim alatom i spravama (kojima se ručno upravlja), priborom za jelo, hladnim oružjem (osim vatrenog oružja), žiletima, električnim brijačima; usluge maloprodaje i veleprodaje, sve u vezi sa naučnim, nautičkim, geodetskim, fotografskim, kinematografskim, optičkim, za vaganje, za mjerenje, signalnim, kontrolnim (nadzornim), aparatima i instrumentima za spašavanje života i nastavnim uređajima, aparatima i instrumentima za vođenje, skretanje, transformisanje, akumuliranje, regulisanje ili kontrolu električne energije; usluge maloprodaje i veleprodaje, sve u vezi sa uređajima za snimanje, prenos ili reprodukciju zvuka ili slike, magnetnim nosačima podataka, diskovima za snimanje, mehanizmima za aparate koji se pokreću kovanicama, kasama, računskim mašinama; usluge maloprodaje i veleprodaje, sve u vezi s opremom i računarima za obradu podataka, računarskim softverom, softverskim aplikacijama za mobilne uređaje i računare, softverskim aplikacijama za upotrebu sa mobilnim uređajima, softverom za obradu elektronskih plaćanja, softverom za autentifikaciju, elektronskim publikacijama (koje se mogu preuzeti); usluge maloprodaje i veleprodaje, sve u vezi sa softverom za instant poruke, softver za dijeljenje datoteka, softver za elektronsku razmjenu i dijeljenje podataka, audio zapisa, video zapisa, slika i grafike putem računarskih, mobilnih, bežičnih i telekomunikacionih mreža, računarski softver za obradu slika, grafike, audio zapisa, video zapisa i teksta; maloprodajne i veleprodajne usluge, sve u vezi sa računarskim softverom koji se može preuzeti, a koji omogućava korisnicima da učestvuju u sastancima i predavanjima na mreži, računarskim softverom za pristup, gledanje i kontrolu udaljenih računara i računarskih mreža, softvera za računarsko korištenje u oblaku, računarska periferna oprema; usluge maloprodaje i veleprodaje, sve u vezi sa poluprovodnicima, poluprovodničkim integrisanim kolima, poluprovodničkim memorijskim čipovima, poluprovodničkim memorijskim kontrolerima, poluprovodničkim memorijskim integrisanim kolima, poluprovodničkim procesorskim čipovima, poluprovodničkim procesorima, mikrokontrolerima, jedinicama mikrokontrolera, mikrokontrolerima male snage, čipovima kola, računarskim čipovima; usluge maloprodaje i veleprodaje, sve u vezi sa CPU-om (centralnom procesorskom jedinicom), RISC-V računarskim čipovima i centralnim procesorskim jedinicama, računarskim čipovima i centralnim procesorskim jedinicama sa uputstvom za podešavanje; usluge maloprodaje i veleprodaje, sve u vezi sa ličnim digitalnim asistentima, ličnim medijskim plejerima, mobilnim telefonima, pametnim telefonima, digitalnim fotoaparatom, baterijama, punjačima baterija, računarskim serverima, računarskim i telekomunikacionim mrežnim hardverom, računarskim mrežnim adapterima, svičevima (skretnicama), ruterima i habovima (razvodnicima), bežičnim i žičanim modemima i komunikacijskim karticama i uređajima, držači za laptop; usluge maloprodaje i veleprodaje, sve u vezi sa računarskim torbama, aparatima za gašenje požara, kompakt diskovima, digitalnom muzikom (koja se može preuzimati), telekomunikacionim aparatima, podlogama za miš, dodacima za mobilne telefone, igricama

koje se mogu preuzimati, slikama, igranim filmovima, filmovima i muzikom, alarmni sistemi, sigurnosne kamere; usluge maloprodaje i veleprodaje, sve u vezi sa mobilnim radio i televizijskim emitterskim jedinicama, televizijskom opremom za emitovanje, uređajima i opremom za sistem globalnog pozicioniranja (GPS), programima za čuvanje podataka, naočarima i sunčanim naočarima, elektronskim tablama sa natpisima; usluge maloprodaje i veleprodaje, sve u vezi s kodiranim ili magnetnim bankarskim kreditnim, debitnim, gotovinskim i identifikacionim karticama, automatskim šalter-mašinama, držačima gotovine (u smislu fioke za gotovinu u bankomatima), uređajima za čitanje elektronskih knjiga, praznim toner kertridžima za štampače i fotokopir uređaje, monitorima za bebe, okvirima i poklopcima za objektivne, kodiranim ključevima, 3D naočarima, memorijskim karticama za mašine za video igre, magnetima, zaštitnom odjećom, zaštitnim kacigama, zaštitnim rukavicama, zaštitnom obućom; usluge maloprodaje i veleprodaje, sve u vezi sa hirurškim, medicinskim, stomatološkim i veterinarskim aparatima i instrumentima, vještačkim udovima, očima i zubima, ortopedskim proizvodima, materijalima za šivenje, terapeutskim i pomoćnim uređajima prilagođenim osobama sa invaliditetom, aparatima za masažu, aparatima, uređajima i proizvodima za dojenčad, uređajima i proizvodima za seksualnu aktivnost; usluge maloprodaje i veleprodaje, sve u vezi sa terapijskim aparatima na topli vazduh, električnim pokrivačima za medicinske svrhe, aparatima za testiranje u medicinske svrhe, aparatima za testiranje krvi, slušnim aparatima za gluve, zaštitnim uređajem za sluh, električnim pokrivačima za medicinske svrhe, dijagnostičkim aparatima za medicinsku upotrebu, vještački udovi, oči i zubi, potporni zavoji, dječje flašice, cucle za flašice za hranjenje beba, strugalice za jezik; usluge maloprodaje i veleprodaje, sve u vezi sa uređajima i instalacijama za osvjetljenje, grijanje, hlađenje, proizvodnju pare, kuhanje, sušenje, ventilaciju, vodosnabdijevanje i sanitarne svrhe; usluge maloprodaje i veleprodaje, sve u vezi sa vozilima, aparatima za kretanje kopnom, vazduhom ili vodom, biciklima, dijelovima i priborom za vozila, dijelovima i priborom za bicikla, bezbjednosnim sjedištima za djecu u vozilima, sigurnosnim pojasevima za sjedišta, gumama, zakrpama za gume, navlakama za gume; usluge maloprodaje i veleprodaje, sve u vezi sa vatrenim oružjem, municijom i projektilima, eksplozivima, vatrometom; usluge maloprodaje i veleprodaje, sve u vezi sa plemenitim metalima i njihovim legurama, nakitom, dragim i poludragim kamenjem, horološkim i hronometrijskim instrumentima; usluge maloprodaje i veleprodaje, sve u vezi sa muzičkim instrumentima, muzičkim stalcima i štandovima za muzičke instrumente, dirigent palicama; usluge maloprodaje i veleprodaje, sve u vezi s papirom i kartonom, štampanim stvarima, materijalom za uvezivanje knjiga, fotografijama, kancelarijskim priborom i potrepštinama (izuzev namještaja), ljepilima za kancelarijsku ili kućnu upotrebu, materijalima za crtanje i materijalima za umjetnike, četkama za farbanje; usluge maloprodaje i veleprodaje, sve u vezi sa instruktivnim i nastavnim materijalima, plastičnim listovima, folijama i vrećama za ambalažu i pakovanje, štampačima, blokovima za štampanje, karticama u obliku debitnih kartica, kreditnih kartica, kartica za naplatu, telefonskih kartica i identifikacionih kartica osim kodiranih i magnetnih kartica, priručnicima za korisnike, maramicama od papira, modelima i figuricama od papira, držačima za stranice, papirnim salvetama, papirnim maramicama, ukrasima za zabave od papira; usluge maloprodaje i veleprodaje, sve u vezi sa kožom i imitacijama kože, životinjskom kožom i istegnutom životinjskom kožom,

prtljagom i torbama, novčanicima i tašnama, kišobranima i suncobranima, štapovima za hodanje, bičevima, saračkim i sedlarskim stvarima, okovratnicama, povodcima i odjećom za životinje; usluge maloprodaje i veleprodaje, sve u vezi sa namještajem, ogledalima, ramovima za slike, posudama za skladištenje i transport (ne od metala); usluge maloprodaje i veleprodaje, sve u vezi sa priborom i posudama za domaćinstvo ili kuhinju, posuđem i priborom za sto (osim viljušaka, noževa i kašika), češljevima i sunderima, četkicama (osim četkica za farbanje), materijalima za izradu četkica, proizvodima za čišćenje, posuđem od stakla, porculana i grnčarijom, električne četkice za zube; usluge maloprodaje i veleprodaje, sve u vezi sa užadima i konopcima, mrežama, šatorima i ceradama, tendama od tekstilnih ili sintetičkih materijala, jedrima, vrećama za transport i skladištenje materijala u gomilama, postavama, jastucima i materijalima za punjenje (osim papira, kartona, guma ili plastika), sirovi vlaknasti tekstilni materijali i njihove zamjene; usluge maloprodaje i veleprodaje, sve u vezi s predom i nitima, za tekstilnu upotrebu; usluge maloprodaje i veleprodaje, sve u vezi s tekstilom i zamjenama za tekstil, posteljina za domaćinstvo, zavjesama od tekstila ili plastike; usluge maloprodaje i veleprodaje, sve u vezi s odjećom, obućom, pokrivalima za glavu; usluge maloprodaje i veleprodaje, sve u vezi s čipkom, pletenicama i vezom, i galanterijskim vrpcama i mašnjama, dugmadima, kopčama, iglama i iglicama, vještačkim cvijećem, ukrasima za kosu, vještačkom kosom; usluge maloprodaje i veleprodaje, sve u vezi sa tepisima, prostirkama, podmetačima i krparama, linoleumom i drugim materijalima za oblaganje postojećih podova, zidova, ne od tekstila; usluge maloprodaje i veleprodaje, sve u vezi sa igrama, igračkama i stvarima za igranje, aparatima za video igre, gimnastičkim i sportskim proizvodima, ukrasima za novogodišnje jelke, svećanim ukrasima i vještačkim novogodišnjim jelkama; usluge maloprodaje i veleprodaje, sve u vezi sa aparatima za elektronske igre i zabavne aparate, osim onih prilagođenih za upotrebu sa spoljnim ekranom ili monitorom, kućnim aparatima za video igre i ručnim aparatima za video igre (nijedna nije za upotrebu sa televizijskim prijemnicima), božićne čarape, uređaji koji se drži u ruci za igranje elektronskih igara, kape za zabave od papira, kape za zabave od plastike, pribor za zabavu od papira; usluge maloprodaje i veleprodaje, sve u vezi sa mesom, ribom, živinom, divljači, vještačkim mesom, konzerviranim, smrznutim, sušenim i kuhanim voćem i povrćem, voćnim umacima, tofuom od soje, tofuom, supama, bujonima, želeima, džemovima, kompotom, jajima, pavlakom, mlijekom i mliječnim proizvodima, sojinim mlijekom, zamjenama za mlijeko, proizvodima napravljenim od mliječnih zamjena, jestivim uljima i mastima, očišćenim orašastim plodovima, sušenim orašastim plodovima, grickalicama, pripremljenim jelima, unaprijed spakovana brza hrana; usluge maloprodaje i veleprodaje, sve u vezi sa kafom, čajem, kakaom i vještačkom kafom, rižom, tjesteninama i rezancima, tapiokom i sagom, brašnom i preparatima od žitarica, hljebom, pecivima i konditorskim proizvodima, čokoladom, sladoledom, šerbetom, jestivim ledom, šećerom, medom, melasom, kvascem, praškom za pecivo, solju, začinima, dodacima jelima, konzerviranim biljem, sirćetom, sosovima, začinima, ledom (smrznuta voda); usluge maloprodaje i veleprodaje, sve u vezi sa zamjenama za kafu, napicima na bazi kafe, listovima čaja i proizvodima čaja, napicima na bazi čaja, kakao prahom i proizvodima od kakaa, pićima na bazi čokolade, pekarskim proizvodima, picama, kremama, kolačićima u obliku mjeseca, štanglama koji sadrže mješavinu žitarica,

orašastim plodovima i sušenim voćem (konditorski proizvodi), kolačićima, krekerima, kineskim tortama i tortama zapadnog stila, kineskim knedlama, pahuljicama badema; usluge maloprodaje i veleprodaje, sve u vezi sa sirovim i neobrađenim poljoprivrednim, akvakulturnim, hortikulturnim i šumarskim proizvodima, sirovim i neobrađenim žitaricama i sjemenkama, svježim voćem i povrćem, svježim travama, prirodnim biljem i cvijećem, lukovicama, sadnicama i sjemenom za sadnju, živim životinjama, hranom i pićem za životinje, sladom; usluge maloprodaje i veleprodaje, sve u vezi sa pivom, preparatima za pravljenje piva, mineralnih i gaziranih voda i ostalih bezalkoholnih pića i napitaka, voćnih napitaka i voćnih sokova, sirupa i drugih bezalkoholnih preparata za pravljenje pića, sokova od povrća i napitaka od povrća; usluge maloprodaje i veleprodaje, sve u vezi sa alkoholnim pićima (osim piva), alkoholnim preparatima za pravljenje napitaka, alkoholnim ekstraktima, alkoholnim esencijama; usluge maloprodaje i veleprodaje, sve u vezi sa duvanskim proizvodima i zamjenom za duvan, cigaretama i cigarama, elektronskim cigaretama i oralnim isparivačima za pušače, artiklima za pušače, šibicama; sve gore pomenute maloprodajne i veleprodajne usluge koje se takođe pružaju putem interneta, preko robnih kuća ili supermarketa, a takođe omogućavaju kupcima da povoljno pregledaju i kupe ovu robu na opštoj prodajnoj web stranici i u veleprodajnim outletima, putem opšteg prodajnog kataloga naručivanjem putem pošte ili telekomunikacija, kao i u maloprodajnim outletima; konsultantske, informativne i savjetodavne usluge koje se odnose na gore navedene usluge.;

36 Osiguranje; finansijski poslovi; novčani poslovi; poslovanje nekretninama; kliring i usklađivanje finansijskih transakcija putem globalne računarske mreže; usluge prenosa sredstava; prenos sredstava elektronskim putem za druge; prenos uplata za druge putem interneta; elektronske bankarske usluge; usluge online plaćanja; pružanje usluga elektronskog transfera sredstava; brokerske usluge u vezi sa valutama; finansijske transakcije preko blokčejna; online bankarske usluge i finansijske usluge; pružanje finansijskih informacija putem interneta; online bankarstvo; bankarske usluge pružene online sa računarskih baza podataka ili interneta; usluge finansijskog kliringa; kreditna verifikacija putem globalne računarske informacione mreže; elektronske usluge upravljanja rizikom kredita; usluge elektronskog plaćanja za kupovinu i elektronskog plaćanja računa; informativne usluge u vezi sa finansijama i osiguranjem, pružene online sa računarske baze podataka ili interneta; usluge kreditnih kartica, obrada i prenos računa i uplata, i pružanje osiguranja za finansijske transakcije; finansijske usluge u oblasti usluga obrade računa i uplata; usluge depozita i usluge izdavanje putničkih vaučera; ulaganje kapitala; finansijske evaluacije (osiguranje, bankarstvo, nepokretnosti); finansijske i usluge upravljanja aktivom; osiguranje i finansijske usluge; finansijske usluge pružene putem telekomunikacijskih sredstava; finansijske konsalting i savjetodavne usluge; usluge posredovanja u prometu sa hartijama od vrijednosti, usluge notiranja cijena na berzi; posredovanje u vezi sa akcijama i obveznicama, finansijske analize; usluge debitnih kartica, usluge platnih kartica i usluge čekovne garancije; bankarske, usluge štednih računa i investicione usluge; zaduživanje finansijskih računa i kreditne usluge; izdavanje pretplatničkih kartica, platnih kartica i debitnih kartica; usluge telefonskih kreditnih kartica; organizovanje finansija za građevinske projekte; organizovanje i upravljanje lizingom i zakupom; iznajmljivanje i lizing nepokretnosti; procjena nepokretnosti; valuacija nepokretnosti;

finansijske usluge u vezi sa nekretninama, investiranje u nekretnine; brokerske usluge u vezi sa nekretninama; usluge agencija za nekretnine; usluge stambenih agencija; usluge aktuara; upravljanje nekretninama i konsalting usluge; ubiranje najamnine; iznajmljivanje kancelarija (nekretnine); iznajmljivanje apartmana i stanova; agencija za prikupljanje naknada za gas i električnu energiju; procjena antikviteta; procjena umjetničkih djela; procjena nakita; procjena polovnih vozila; snabdijevanje poreskim informacijama (finansijske usluge); prikupljanje priloga za dobrotvorne fondove; organizovanje dobrotvornog prikupljanja; dobrotvorno prikupljanje; iznajmljivanje mašina za brojenje papirnog novca i kovanica; iznajmljivanje bankomata ili automatizovanih mašina za izdavanje gotovine; izdavanje vaučera; usluge izdavanja gotovine; pružanje pretplatničkih kartica i žetona; usluge mijenjanja novca; usluge prenosa novca; usluge prenosa stranih valuta; usluge promjene strane valute; trgovanje valutama; poslovanje sa valutama; dobrotvorno prikupljanje sredstava; pružanje usluga dobrotvornog prikupljanja sredstava u vezi sa kompenzacijom ugljenika; brokerske usluge u vezi sa kompenzacijom ugljenika; sponzorisanje programa kompenzacije ugljenika; finansiranje i ulaganje u projekte smanjenja emisije; ulaganje u programe i projekte kompenzacije ugljenika; ulaganje u fondove za smanjenje emisija; pružanje zajmova; pružanje privremenih zajmova; uključujući sve navedene usluge pružene elektronskim putem; konsultacije, informacije i savjetodavne usluge u vezi sa naprijed navedenim uslugama.;

38 Telekomunikacije; telekomunikacijske usluge, a naročito usluge prenosa i prijema podataka putem telekomunikacionih mreža; pružanje usluga multimedijalnih telekonferencija, videokonferencija i sastanaka na web-u koji dozvoljavaju učesnicima da simultano i asinhrono pregledaju, dijele, uređuju i diskutuju dokumenta, podatke i slike putem web pregledača; omogućavanje pristupa online izvještajima u vezi sa performansama, efikasnošću i statusom Internet aplikacija, telekonferencija, video konferencija i sastanaka za korisnike; omogućavanje korisnicima da bezbjedno pristupaju privatnim kompjuterskim mrežama na daljinu putem Interneta; pružanje online usluga saradnje koje omogućavaju korisnicima da pristupaju aplikacijama, platformama, zajednički dijeljenim dokumentima, podacima, listama zadataka i forumima za diskusiju; pružanje pristupa računarskim bazama podataka na globalnoj računarskoj mreži za pretraživanje i vraćanje informacija, podataka, web stranica i resursa koji su dostupni na računarskim mrežama; pružanje pristupa za korisnike kompjuterskim bazama podataka koje sadrže elektronske publikacije, biltene, baze podataka i informacije kojima se može pristupiti preko računara; upravljanje pričaonicama (usluge pričaonica); pristup za više korisnika globalnim kompjuterskim informacionim mrežama za transfer i prenos širokog opsega informacija; pružanje pristupa web stranicama na globalnoj računarskoj mreži putem koje treća lica mogu da nude robu i usluge, prave i popunjavaju porudžbine, sklapaju ugovore i vrše poslovne transakcije; pružanje pristupa interaktivnoj web stranici na globalnoj računarskoj mreži za treća lica da postavljaju informacije, odgovaraju na zahtjeve i prave i popunjavaju porudžbine za proizvode, servise i poslovne prilike; elektronske komunikacijske usluge za uspostavljanje virtualnih pričaonica putem tekstualnih poruka; pružanje elektronskih biltena za postavljanje i prenos poruka između računarskih korisnika u vezi sa proizvodima, uslugama i poslovnim prednostima i prilikama; pružanje elektronskih biltena za postavljanje, promociju, prodaju i preprodaju robe putem globalne računarske mreže; pružanje usluga

elektronske pošte i prosljeđivanja elektronske pošte; audio i video komunikacija putem računara i računarskih mreža i putem globalne komunikacione mreže; pružanje računarskog pristupa i iznajmljivanje vremena za pristup interaktivnim biltenima i bazama podataka; pružanje pristupa elektronskim biltenima za postavljanje i prenos poruka između računarskih korisnika u vezi sa proizvodima, uslugama i poslovnim prilikama; pružanje pristupa elektronskom kalendaru, adresaru i elektronskoj bilježnici putem globalne računarske mreže; pružanje usluga direktne konekcije između korisničkih računara za razmenu podataka; pružanje telekomunikacionih pristupa i veza sa internetom i računarskim bazama podataka; usluge emitovanja preko interneta; pružanje online baza podataka koje sadrže informacije o internet platformi za podnošenje žalbi u vezi sa emitovanjem programa; pružanje telekomunikacionog pristupa i veze sa računarskom bazom podataka i sa internetom; elektronske komunikacijske usluge; interaktivne telekomunikacijske usluge; telekomunikacije u vezi sa informacijama (Internet stranice), kompjuterskim programima i podacima; pružanje telekomunikacionih veza sa internetom ili bazama podataka; pružanje telekomunikacionog pristupa objektima i strukturama na internetu; komunikacija putem računarskih terminala; komunikacija putem mreža sa optičkim vlaknima; računarski potpomognut prenos poruka, informacija, podataka, dokumenata i slika; usluge komunikacija podataka elektronskim putem; elektronska razmjena glasa, podataka, audio, video sadržaja, teksta i grafike kojima se može pristupiti putem računara i telekomunikacionih mreža; usluge trenutnog slanja poruka; komunikacione usluge putem mobilnih telefona; sakupljanje, prenos i dostavljanje podataka elektronskih putem; sakupljanje, prenos i dostavljanje elektronskih poruka, informacija u vidu nepomičnih i/ili pokretnih slika kao što su karakteri, poruke, muzika i slike, telegrami, informacije i podaci putem mehaničkih, elektronskih, telefonskih, teleks, kablovskih, računarskih i satelitskih sredstava; prenos, emitovanje i prijem audio, video, nepomičnih i pokretnih slika i podataka u kompresovanom ili ne-kompresovanom obliku u realnom ili odloženom vremenu; usluge elektronskih poruka, konferencija i prenosa naloga; usluge video konferencija; komunikacija putem elektronskih biltena koji omogućava korisnicima da obavljaju interaktivne razgovore u realnom vremenu između računarskog terminala i elektronskog biltena koji sadrži informacije sa nepomičnim i pokretnim slikama i glasovne informacije kao što su karakteri; pružanje elektronskih biltena i oglasnih tabli za prenos poruka; pružanje usluga online foruma za diskusije; komunikacione usluge, a naročito, usluge tekstualnih i numeričkih digitalnih poruka; prenos informacija komunikacijom podataka radi pomoći pri donošenju odluka; prenos informacija kroz sisteme za video komunikaciju; usluge web konferencija; pružanje pristupa i prostora za video i/ili telefonske konferencije na daljinu; savjetodavne usluge u oblasti zaštite podataka i usluge prenosa informacija; pružanje veza za elektronske podatke; prenos putem faksimila; slanje poruka; pejdžing usluge; iznajmljivanje modema; iznajmljivanje telekomunikacione opreme; usluge elektronskog slanja, primanja i prosljeđivanja poruka; usluge televizijskog emitovanja; emitovanje i prenos radio i televizijskih programa; emitovanje muzike; prenos muzičkih, filmskih, interaktivnih programa, videa, elektronskih računarskih igara; prenos informacija u vezi sa online kupovinom i opštim uslugama maloprodaje; usluge prenosa videa po zahtjevu; usluge novinskih agencija; konsultacije, informacije i savjetodavne usluge u vezi sa gore navedenim uslugama.;

39 Transport; pakovanje i skladištenje robe; aranžmani putovanja; fizičko skladištenje elektronski pohranjenih podataka ili dokumenata; skladištenje elektronski pohranjenih podataka ili dokumenata; informacije o prevozu; transportno posredovanje; transportna logistika; prevoz robe i putnika; pakovanje; posredovanje u vezi sa brodovima (posredovanje u vezi sa pomorskim transportom); auto prevoz; avio prevoz; prevoz blindiranim automobilima; iznajmljivanje vozila; dostavljanje poruka; transport cjevovodom; dostavljanje robe po porudžbini; kurirske usluge (dostava pošiljki ili robe); transportne usluge u vezi upravljanja transportom; usluge iznajmljivanja automobila; usluge parkiranja vozila; putovanja jahtom i/ili brodovima; usluge putničkih agencija; usluge putničkih rezervacija i putničkih informacija; usluge agencije u vezi sa putničkim kartama; organizovanje putovanja i informacije za njih, sve pruženo on-line sa kompjuterske baze podataka ili interneta; pružanje informacija koje se odnose na putovanja i turizam putem interneta ili putem telekomunikacijskih mreža; pružanje uputstava za vožnju za potrebe putovanja; organizovanje krstarenja; organizovanje prevoza za turistička putovanja; rezervacija sjedišta za putovanje; pratlja putnika; usluge prevoza za turistička razgledanja; organizovanje usluga prevoza putnika za druge putem online aplikacije; putničke rezervacije; pružanje informacija o putevima i saobraćaju, usluge vozača; utovar i istovar tereta; posredovanje u prevozu robe; selidbene usluge; posredovanje u iznajmljivanju, lizingu; prodaji; kupovini i/ili čarteru brodova i/ili čamaca; spasavanje i podizanje potopljenih brodova i/ili čamaca; pilotiranje; distribucija gasa i snabdijevanje; distribucija električne struje i snabdijevanje; distribucija toplote i snabdijevanje; snabdijevanje vodom; distribucija vode i snabdijevanje; usluge objekata za sidrenje; iznajmljivanje skladišta; pružanje područja za letenje; obezbjeđivanje pristupa putevima na kojima se plaća putarina; iznajmljivanje i/ili lizing invalidskih kolica; usluge parkiranja automobila; upravljanje parking prostorom; iznajmljivanje i/ili lizing aviona; iznajmljivanje i/ili lizing kontejnera; iznajmljivanje i/ili lizing bicikala; iznajmljivanje i/ili lizing automobila; iznajmljivanje i/ili lizing brodova i/ili čamaca; iznajmljivanje i/ili lizing vozila na ljudski pogon; iznajmljivanje i/ili lizing mehaničkih parking sistema; iznajmljivanje i/ili lizing paleta; iznajmljivanje i/ili lizing mašina za pakovanje i umotavanje; iznajmljivanje i/ili lizing komora za hlađenje; skupljanje otpada i smeća iz domaćinstva; skupljanje industrijskog otpada i smeća; iznajmljivanje navigacionih sistema; iznajmljivanje vazduhoplova; dopunjavanje bankomata gotovinom; usluge vozača; prikupljanje recikliranih proizvoda (transport); isporuka robe; dostava novina; isporuka energije; isporuka cvijeća; frankiranje pošte; brodski prevoz robe; iznajmljivanje garaža; pakovanje poklona; iznajmljivanje konja; lansiranje satelita za druge; skladištenje prtljaga; iznajmljivanje putničkih autobusa; isporuka pošiljki; iznajmljivanje parking mjesta; iznajmljivanje prostorija za hlađenje; iznajmljivanje zamrzivača; iznajmljivanje trkačkih automobila; iznajmljivanje kontejnera za skladištenje; iznajmljivanje traktora; iznajmljivanje prtljažnika za krov na vozilima; iznajmljivanje invalidskih kolica; dopunjavanje automata za prodaju; spasilačke operacije (u transport); usluge spašavanja (transport); taksi prevoz; tegljenje; informacije o saobraćaju; rezervacija prevoza; pakovanje; konsultacije, informacije i savjetodavne usluge u vezi sa naprijed navedenim uslugama.;

41 Obrazovanje; pružanje obuke; zabava; sportske i kulturne aktivnosti; izdavanje tekstova, knjiga i časopisa (osim reklamnih tekstova); izdavanje dijagrama, slika



i fotografija; izdavanje novina, magazina i periodičnih publikacija; usluge obrazovanja, vježbe i pružanja obuka u vezi sa telekomunikacijama, računarima, računarskim programima, računarstvom u oblaku, dizajnom web sajtova, elektronskom trgovinom, poslovnim upravljanjem, finansijskim upravljanjem i oglašavanjem; pružanje obrazovanja, rekreacije, instrukcija, podučavanja i obuke interaktivno i ne-interaktivno; dizajn obrazovnih kurseva, ispita i kvalifikacija; zabava pružena putem elektronskih i digitalnih interaktivnih medija; usluge elektronskih igara pružene putem interneta; pružanje informacija u vezi sa obrazovanjem, obukom, zabavom, rekreacijom, sportskim, društvenim i kulturnim aktivnostima; pružanje online elektronskih publikacija (koje se ne mogu preuzimati); priređivanje, organizovanje, hosting i vođenje pjevačkih takmičenja; priređivanje, organizovanje, hosting i vođenje koncerata; priređivanje, organizovanje, hosting i vođenje događaja i takmičenja za obrazovne i zabavne potrebe; priređivanje, organizovanje, hosting i vođenje zabavnih igara i potraga; usluge agencija u vezi sa kartama za zabavne događaje; informacije u vezi sa zabavom ili obrazovanjem, koje se pružaju online sa računarske baze podataka ili interneta; pružanje digitalne muzike (koja se ne može preuzimati) sa interneta; pružanje digitalne muzike (koja se ne može preuzimati) sa MP3 (Moving Picture Experts Group1 audio layer 3) Internet websajtova; pružanje video igara, računarskih igara, zvuka ili slika, ili filmova putem telekomunikacijskih ili računarskih mreža; pružanje online računarskih igara i takmičenja; pružanje online videa, koji se ne mogu preuzeti; pružanje online elektronskih publikacija koje se strimuju sa interneta ili računarske mreže ili računarske baze podataka; zabavne i obrazovne usluge u vezi sa planiranjem, proizvodnjom i distribucijom zvuka, slika, digitalne muzike, filmova, uživo ili snimljenih audio, vizuelnih ili audiovizuelnih materijala za emitovanje na zemaljskih kanalima, satelitskim kanalima, internetu, bežičnim ili sistemima žične veze i drugim vidovima komunikacija; usluge muzičke zabave; iznajmljivanje audio snimaka; pripremanje zabavnih, obrazovnih, dokumentarnih programa i vijesti za emitovanje; usluge reporterskog izvještavanja; informacije u vezi sa sportskim i kulturnim događajima, aktuelnim događajima i najvažnijim vijestima pružene putem televizijskog satelitskog prenosa, interneta ili drugih elektronskih načina; televizijska, radio i filmska produkcija; pripremanje i produkcija televizijskih programa; pružanje informacija, podataka, grafike, zvuka, muzike, videa, animacije i tekstova za zabavne potrebe; usluge igara; pružanje klupske rekreacije, sportskih i gimnastičkih objekata; nastupi muzičkih sastava; klupska zabava, diskoteke, modne revije i usluge noćnih klubova; klupske usluge u vezi sa zabavom, obrazovanjem i kulturnim aktivnostima; organizovanje, vođenje i pružanje konferencija, konvencija, kongresa, seminara i radionica obuke; organizovanje, vođenje i pružanje konferencija, konvencija, kongresa, seminara i radionica obuke u vezi sa telekomunikacijama, računarima, računarskim programima, računarstvom u oblaku, dizajnom web sajtova, elektronskom trgovinom, poslovnim upravljanjem, finansijskim upravljanjem i oglašavanjem; organizovanje i vođenje izložbi za kulturne i obrazovne potrebe, modnih revija, obrazovnih programa i kulturnih programa i predstava; umjetničke izložbe i usluge galerija; usluge umjetničkih galerija u vezi sa lizingom umjetničkih djela; usluge obuke u vezi sa zdravljem i bezbjednošću na radu i održavanjem okoline; organizovanje časova u vezi sa cigarama, časova degustacije vina; pružanje obrazovnih informacija u vezi sa istraživanjem materijala

i agencija za iste; aranžman, organizovanje, planiranje i upravljanje seminarima; obuka životinja; uputstva u produkciji programa za emitovanje; usluge instrukcija u vezi sa upravljanjem mašinama i opremom, uključujući audiovizuelnu opremu koja se koristi za produkciju programa za emitovanje; pružanje audio i vizuelnih studija; pružanje sportskih objekata; pružanje objekata za filmove, priredbe, predstave, muzičke ili obrazovne treninge; usluge agencija za rezervisanje zabavnih događaja; iznajmljivanje i lizing filmova; iznajmljivanje i lizing muzičkih instrumenata; iznajmljivanje i lizing televizijskih programa; iznajmljivanje i lizing televizijskih setova; usluge biblioteka; arhivske usluge biblioteka; usluge titlovanja; prevodilačke usluge za znakovni jezik; iznajmljivanje prethodno snimljenih video traka; iznajmljivanje i lizing mašina za igru; pozajmljivanje opreme za arkadne igre; pozajmljivanje slika; fotografisanje; prevođenje; usluge tumača; obrazovni i programi obuke u oblasti upravljanja rizikom; obrazovni i programi obuke u vezi sa sertifikacijom; pružanje vijesti; usluge igara na sreću; podučavanje; konsultantske, informativne i savjetodavne usluge u vezi sa prethodno navedenim uslugama.;

42 Naučne i tehnološke usluge i istraživanja i projektovanja u vezi sa njima, usluge industrijskih analiza i istraživanja; projektovanje i razvoj računarskog hardvera i softvera; istraživanje i razvoj u vezi sa poluprovodnicima, poluprovodničkim integrisanim kolima, poluprovodničkim memorijskim čipovima, poluprovodničkim memorijskim kontrolerima, poluprovodničkim memorijskim integrisanim kolima, poluprovodničkim procesorskim čipovima, poluprovodničkim procesorima, mikrokontrolerima, jedinicama mikrokontrolera, mikrokontrolerima male snage, čipovima kola, kompjuterskim čipovima, CPU (centralnim procesorskim jedinicama), RISC-V kompjuterskim čipovima i centralnim procesorskim jedinicama, kompjuterskim čipovima i centralnim procesorskim jedinicama sa arhitekturom skupa instrukcija; softver u vidu servisa (SaaS); računarske usluge u vezi sa prenosom informacija, podataka, dokumenata, i slika putem interneta; usluge provajdera aplikacija (ASP), a naročito, hosting računarskih softverskih aplikacija za druge; usluge provajdera aplikacija (ASP) pružanje softvera u oblasti web zasnovanih konferencija, audio konferencija, elektronskih poruka, kolaboracije dokumenata, video konferencija, i obrade glasa i poziva; pružanje online softvera koji se ne mogu preuzimati za olakšavanje interoperabilnosti više softverskih aplikacija; usluge tehničke podrške (tehničke konsultacije) u vezi sa računarskim softverom i aplikacije pružene online, putem email-a i telefona; računarske usluge, a naročito kreiranje online zajednice za registrovane korisnike da učestvuju u raspravi, dobiju povratnu informaciju od svojih vršnjaka, formiraju virtuelne zajednice, učestvuju u društvenim mrežama i razmjenjuju dokumenta; savjeti o računarskim tehnologijama pruženi internet korisnicima putem telefonske podrške; računarske usluge u vezi sa kreiranjem indeksa informacija, stranica i izvora na računarskoj mreži; pružanje alata za pretraživanje na internetu; dizajn računara, notebook računara, laptop računara, prenosivih računara i ručnih računara; dizajn ličnih digitalnih asistenata i ličnih media plejera; dizajn mobilnih telefona i pametnih telefona; dizajn digitalnih kamera; računarske usluge; računarsko programiranje; računarske integracione usluge; usluge računarske analize; računarsko programiranje u vezi sa odbranom od virusa; usluge računarskog sistemskog softvera; dizajn računarskog softvera; dizajn računarskih sistema; dizajn i razvoj web-stranica; hosting web-stranica za druge; hosting softver računarskih aplikacija za pretraživanje i vraćanje informacija iz baze podataka i računarske mreže;



pružanje tehničkih informacija po posebnom zahtjevu krajnjih korisnika putem telefona ili globalne računarske mreže; konsultantske usluge u vezi sa računarskim softverom; računarske usluge u vezi sa prilagođenim pretraživanjem računarske baze podataka i websajtova; računarsko i elektronsko kodiranje i dekodiranje signala; konverzija fizičkih podataka i dokumenata u elektronske medijske formate; testiranje proizvoda i usluge procjene; arhitektonske i usluge dizajna; dizajn enterijera zgrada, kancelarija i apartmana; usluge kompjuterskih informacija; usluge mrežnih informacija, a naročito, pružanje tehničkih informacija u vezi sa računarima i mrežama u oblasti biznisa i elektronske trgovine; pružanje računarskih programa za upravljanje rizikom bezbjednosti; usluge računarskih bezbjednosnih informacija, znanje i usluge testiranja; usluge osiguranja kvaliteta; računarske usluge u vezi sa sertifikacijom poslovnih transakcija i pripremanje izvještaja u vezi sa njima; računarske bezbjednosne usluge u vezi sa kontrolom pristupa računarima, elektronskim mrežama i bazama podataka; obezbjeđivanje prenosa podataka i transakcija putem računarskih mreža; konsultantske usluge u vezi sa područjem bezbjednosti podataka; tehnološke konsultacije u vezi sa bezbjednošću telekomunikacija; bezbjednosne usluge kompjuterizovanih komunikacionih mreža; pružanje informacija u oblasti interneta, svjetske mreže/www i bezbjednosti kompjuterizovanih komunikacionih mreža i bezbjednog prenosa podataka i informacija; konsultantske usluge u oblasti interneta, svjetske mreže/www i bezbjednosti kompjuterizovanih komunikacionih mreža, usluge bezbjednosti informacija; usluge autentifikacije za bezbjednost računara; računarske usluge u vezi za online autentifikacijom elektronskih potpisa; pohranjivanje rezervnih podataka van glavne lokacije (off-site); pružanje informacija na računarskim tehnologijama i programiranje putem websajta; kartografske usluge; računarstvo u oblaku; usluge hosting provajdera oblaka; pružanje privremene upotrebe softvera u oblaku koji se ne može preuzeti i softvera za računarstvo u oblaku; elektronsko skladištenje podataka; pružanje virtuelnih računarskih sistema i virtuelne računarske sredine putem računarstva u oblaku; iznajmljivanje softvera za zabavu; pružanje online kompjuterskih softvera i kompjuterskih aplikacija koje se ne mogu preuzeti za striming audio materijala, video materijala, videa, muzike i slika; konsultacije, informacije i savjetodavne usluge u vezi sa naprijed navedenim uslugama.

- (111) **BAZ1922165** (181) 25/10/2029  
 (210) BAZ1922165A (220) 25/10/2019  
 (151) 29/09/2021  
 (732) **BELUPO lijekovi i kozmetika d.d. Ulica Danica 5, 48000 Koprivnica, HR**  
 (740) "INTELBIRO" d.o.o.  
 (540)

## TYGROL

- (511)  
 5 Farmaceutski proizvodi.

- (111) **BAZ1922166** (181) 28/10/2029  
 (210) BAZ1922166A (220) 28/10/2019  
 (151) 13/10/2021  
 (732) **NUTRITION & BIOSCIENCES USA 2, LLC**  
**3490 Winton Place, Rochester, New York, 14623, US**  
 (740) DR DIANA PROTIĆ TKALČIĆ & PARTNERS d.o.o.

(540)

## SILVADUR

(511)

1 Hemijski proizvodi za upotrebu u proizvodnji biocida, germicida i fungicida koji se koriste u oblastima koje nisu poljoprivreda, i nisu preparati za uništavanje životinjskih štetočina, insekata i muha.;

5 Biocidi, germicidi i fungicidi koji se koriste u oblastima koje nisu poljoprivreda, i nisu preparati za uništavanje životinjskih štetočina, insekata i muha; preparati za neutralizovanje neugodnog mirisa.;

24 Tkanine i tekstilni proizvodi koji nisu uključeni u druge klase.

- (111) **BAZ1922167** (181) 28/10/2029  
 (210) BAZ1922167A (220) 28/10/2019  
 (151) 29/09/2021  
 (732) **SEVOI d.o.o.**  
**Oreškovićeva ulica 1/A, 10000 Zagreb, HR**  
 (740) "Živko Mijatović & Partners" d.o.o.  
 (540)

## SEVOI

(511)

35 Strateško planiranje poslovanja; poslovno savjetovanje; poslovno savjetovanje za tvrtke; poslovno savjetovanje za pojedince; poslovno upravljanje i savjetovanje; podrška i savjetovanje u vezi poslovnog upravljanja; podrška, konzultantske usluge i savjetovanje vezano za poslovno upravljanje i poslovno planiranje; konzultantske usluge u vezi organizacije ili upravljanja tvrtkom (kontrolling); savjetodavne usluge koje se odnose na upravljanje poslovnim rizikom; istraživanje tržišta; savjeti o organizaciji i vođenju poslova; administriranje u području međunarodnih (stručnih) standarda.; 36 Financijsko savjetovanje; financijska analiza; financijski poslovi; financijske obavijesti; usluge financijskog savjetovanja i upravljanja; usluge financijskog savjetovanja i upravljanja putem interneta; savjetodavne usluge u svezi s upravljanjem [financijskim] rizikom; usluge agencija za naplatu potraživanja. ;

41 Stručno osposobljavanje; konzultantske usluge koje se odnose na obrazovanje i osposobljavanje; konzultantske usluge koje se odnose na obrazovanje i osposobljavanje u području financijskog upravljanja, financijskog savjetovanja, poslovnog planiranja, organizacije i vođenja poslova; obrazovni programi i programi obuke vezano za upravljanje rizikom.

- (111) **BAZ1922168** (181) 29/10/2029  
 (210) BAZ1922168A (220) 29/10/2019  
 (151) 27/09/2021  
 (300) 18056811  
 29/04/2019  
 EM  
 (732) **Monster Energy Company**  
**1 Monster Way, Corona, California**  
**92879, US**  
 (740) DR DIANA PROTIC TKALČIĆ &  
 PARTNERS d.o.o.  
 (540)

## MONSTER ENERGY EXPORT

(511)

32 Bezalkoholna pića, uključujući gazirana pića i energetska pića, isključujući bezalkoholno pivo; sirupi, koncentрати, praškovi i preparati za pripremanje pića, uključujući gazirana pića i energetska pića.

- (111) **BAZ1922169** (181) 29/10/2029  
 (210) BAZ1922169A (220) 29/10/2019  
 (151) 27/09/2021  
 (300) 18056809  
 29/04/2019  
 EM  
 (732) **Monster Energy Company**  
**1 Monster Way, Corona, California**  
**92879, US**  
 (740) DR DIANA PROTIC TKALČIĆ &  
 PARTNERS d.o.o.  
 (591) bijela, crna, siva, zelena  
 (540)



(531) 26.4,27.5,29.1

(511)

32 Bezalkoholna pića, uključujući gazirana pića i energetska pića, isključujući bezalkoholno pivo; sirupi, koncentрати, praškovi i preparati za pripremanje pića, uključujući gazirana pića i energetska pića.

- (111) **BAZ1922170** (181) 29/10/2029  
 (210) BAZ1922170A (220) 29/10/2019  
 (151) 29/09/2021  
 (732) **Briggs & Stratton Corporation**  
**12301 West Wirth Street, Wauwatosa,**  
**Wisconsin 53222, US**  
 (740) PETOŠEVIĆ d.o.o.  
 (540)



(531) 24.17,25.3,26.3,26.4,26.5,26.7,27.5

(511)

7 Motori i pogonske mašine (osim za kopnena vozila); motori sa unutarnjim sagorijevanjem, osim za kopnena vozila; spojne komponente strojeva, osim za kopnena vozila; električni alati; svrdla za električne odvijače; brusilice; cirkulari; sabljaste pile; električne pile; laser za niveliranje; bušilice; drobilice; strojevi za poliranje; ubodne pile; generatori električne energije; strojevi za visokotlačno pranje; pumpe (strojevi); kompresori zraka; pomorski vanbrodski motori; električni uređaji za pranje; električni uređaji za čišćenje; električna oprema za vanjske radove; kosilice; strojevi na guranje za košenje trave; kosilice sa mjestom za vozača; traktori za travnjake; kompresori; generatori; električni generatori; prekidači za prijenos napajanja; zavarivači; poljoprivredni i vrtlarski strojevi, uključujući opremu za travnjak i vrt, strojeve za rezanje rubova travnjaka, kultivatore, drobilice, rezačice za slamu, puhače za lišće, trimere, trimere sa silkom, obrezivače, raspršivače; električne betonske gladilice; snjegočistači; motori za pomorsku upotrebu i njihovi strukturni dijelovi; alati sa kompresorom zraka, a naročito, pneumatske račne, pneumatski čekići i brusilice; pribor za alate sa kompresorima zraka u obliku pneumatskih račni, zračnih čekića, brusilica, a naročito, utikači, nastavci za odvijače, dljeteta i diskovi za rezanje; pribor za alate sa kompresorima zraka, a naročito, setovi koji se sastoje od listova brusnog papira koji su podešeni da pristaju alatima sa kompresorima zraka poput brusilica; motorne pile; uređaji za raspuhivanje i usisavači; vodene pumpe; trimeri živice; drljače i prozračivači travnjaka; strojevi za oranje vrtova; strojevi za usitnjavanje drva i drobilice; ručni električni alati; robotske kosilice; dijelovi i oprema za svu gore navedenu robu.;

12 Poljoprivredni traktori; traktori za travnjake; pomorski vanbrodski motori; kolica i motorizirana kolica; motori sa unutrašnjim sagorijevanjem za pogon kopnenih vozila; motori sa unutrašnjim sagorijevanjem za upotrebu u kosilicama, traktorima i svim industrijskim, hortikulturnim i pomorskim namjenama; motori i pogonske mašine za kopnena vozila, uključujući motore i električne mašine za skutere, motocikle i motore; motorna vozila; prijenosnici za vozila; motori i pogonske mašine za kopnena vozila; dijelovi i oprema za svu gore navedenu robu.

(111) **BAZ1922179** (181) 04/11/2029  
 (210) BAZ1922179A (220) 04/11/2019  
 (151) 13/10/2021  
 (732) **CONTINENTAL Grupa d.o.o. Sarajevo**  
**ul. Branilaca Šipa br. 10, 71000**  
**Sarajevo, BA**  
 (740) STAM d.o.o.  
 (591) zelena, crna, bijela  
 (540)

**albina**

(531) 1.15,5.3,27.3,27.5,29.1  
 (511)  
 32 Voćni napici, sokovi.

(111) **BAZ1922181** (181) 04/11/2029  
 (210) BAZ1922181A (220) 04/11/2019  
 (151) 17/09/2021  
 (732) **ORIJENT DOO ZENICA**  
**Zije Dizdarevića 4, 72000 Zenica, BA**  
 (591) zlatna, crvena, crna, bijela  
 (540)

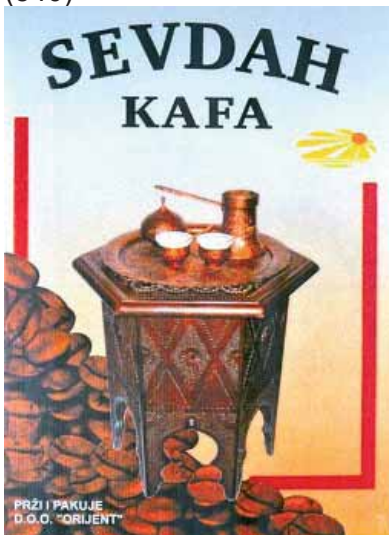

(531) 1.3,5.7,11.3,12.1,27.5,29.1  
 (511)  
 30 Kafa, čaj, kakao i zamjena za kafu (vještačka kafa).

(111) **BAZ1922186** (181) 07/11/2029  
 (210) BAZ1922186A (220) 07/11/2019  
 (151) 14/10/2021  
 (732) **“Cards International Agency” d.o.o.**  
**Ferhadija br. 15, 71000 Sarajevo, BA**  
 (740) KARABDIĆ KERIM  
 (591) plava, bijela  
 (540)



**BANK CARD ON OFF**

(531) 15.9,24.17,26.11,27.5,29.1  
 (511)

35 Oglašavanje i reklamiranje; vođenje komercijalnih poslova; komercijalna administracija; kancelarijski poslovi. ;

36 Usluge kreditnih kartica; finansijske usluge; finansijske usluge, usluge kreditnih kartica i charge kartica, usluge za potrošačke pohranjene vrijednosti i obrada transakcijskih debitnih kartica; pružanje elektronskih obrada pohranjenih vrijednosti i transakcija debitnih kartica i pružanje elektronskih plaćanja putem globalne kompjuterske mreže; finansijske usluge, elektronska obrada, provjera, i poravnanje prodaje transakcija korištenjem on-line računara; pohranjene vrijednosti i provjera transakcije debitnih kartica i poravnanje zaliha; usluge obrade elektronskog plaćanja, elektronske obrade pohranjene vrijednosti i usluge debitnih kartica i on-line plaćanje podataka računara; usluge pohranjenih vrijednosti i debitnih kartica, pružanje finansijskih informacija putem globalne kompjuterske mreže; i konsultantske usluge vezane uz navedeno; monetarni poslovi.

(111) **BAZ1922190** (181) 13/11/2029  
 (210) BAZ1922190A (220) 13/11/2019  
 (151) 17/09/2021  
 (732) **UR "D & D" - vlasnik Svenšek Duško**  
**Đulagina čikma 8, 71000 Sarajevo, BA**  
 (540)



(531) 1.1,5.13,27.5

(511)

43 Usluge okrepe (pružanje hrane i poća); privremeno primanje na stan.

(111) **BAZ1922191** (181) 13/11/2029  
 (210) BAZ1922191A (220) 13/11/2019  
 (151) 16/09/2021  
 (732) **Novi svijet, d.o.o. Mostar**  
**Zagrebačka 12, 88000 Mostar, BA**

(591) zelena, roza, narandžasta

(540)



(531) 5.3,27.5,29.1

(511)

3 Preparati (pripravci) za bijeljenje i ostale stvari za pranje; preparati za čišćenje, poliranje, odmaščivanje i struganje; sapuni; parfimerijski proizvodi; eterična ulja; kozmetički proizvodi, losioni za kosu, sredstva za njegu zubi. ;

30 Kava, čaj, kakao, šećer, riža, tapioka, sago, nadomjesci kave; brašno i proizvodi od žitarica, kruh, kolači, slastice; bomboni, sladoled; med, sirup od melase, kvasac, prašak za dizanje; sol, slačica (senf); ocat, umaci (začini); mirodije; led za hlađenje.

(111) **BAZ1922200** (181) 22/11/2029  
 (210) BAZ1922200A (220) 22/11/2019  
 (151) 14/09/2021  
 (300) 88/444,924  
 24/05/2019

US

(732) **LSI Solutions, Inc.**

**7796 Victor-Mendon Road, Victor, New York 14564, US**

(740) PETOŠEVIĆ d.o.o.

(540)

## COR-KNOT MICRO

(511)

10 Hirurški instrumenti i aparati.

(111) **BAZ1922201** (181) 22/11/2029  
 (210) BAZ1922201A (220) 22/11/2019  
 (151) 14/09/2021  
 (732) **LSI Solutions, Inc.**

**7796 Victor-Mendon Road, Victor, New York 14564, US**

(740) PETOŠEVIĆ d.o.o.

(540)

## COR-KNOT MINI

(511)

10 Hirurški instrumenti i aparati.

(111) **BAZ1922202** (181) 22/11/2029  
 (210) BAZ1922202A (220) 22/11/2019  
 (151) 14/09/2021  
 (732) **LSI Solutions, Inc.**

**7796 Victor-Mendon Road, Victor, New York 14564, US**

(740) PETOŠEVIĆ d.o.o.

(540)

## COR-KNOT

(511)

10 Hirurški instrumenti i aparati.



(111) **BAZ1922203** (181) 22/11/2029  
 (210) BAZ1922203A (220) 22/11/2019  
 (151) 14/09/2021  
 (732) **LSI Solutions, Inc.**  
**7796 Victor-Mendon Road, Victor, New York 14564, US**  
 (740) PETOŠEVIĆ d.o.o.  
 (540)



(531) 7.11,26.11,27.5

(511)

10 Hirurški instrumenti i aparati za upotrebu u minimalno invazivnoj hirurgiji.

(111) **BAZ1922204** (181) 22/11/2029  
 (210) BAZ1922204A (220) 22/11/2019  
 (151) 14/09/2021  
 (732) **LSI Solutions, Inc.**  
**7796 Victor-Mendon Road, Victor, New York 14564, US**  
 (740) PETOŠEVIĆ d.o.o.  
 (540)

**LSI SOLUTIONS**

(511)

10 Hirurški instrumenti za šivanje, naprave za stavljanje šavova za hirurške instrumente za šivanje.

(111) **BAZ1922205** (181) 22/11/2029  
 (210) BAZ1922205A (220) 22/11/2019  
 (151) 07/10/2021  
 (732) **Lidl Stiftung & Co. KG Stiftsbergstrasse 1, 74172 Neckarsulm, DE**  
 (740) Marić & Co advokatsko društvo d.o.o.  
 (591) zlatna, žuta, smeđa, bijela  
 (540)



(531) 25.1,26.11,27.5,29.1

(511)

5 Ljekoviti proizvodi, posebno bomboni.;

30 Proizvodi od šećera, biljno-medne pastile, slatkiši.

(111) **BAZ1922208** (181) 26/11/2029  
 (210) BAZ1922208A (220) 26/11/2019  
 (151) 15/09/2021  
 (732) **Cadbury UK Limited P.O.**  
**Box 12, Bournville Lane, Bournville, Birmingham B30 2LU, GB**  
 (740) "Živko Mijatović & Partners" d.o.o.  
 (540)

**CADBURY**

(511)

30 Kakao; napitci na bazi kakao-a i čokolade te pripravci za pravljenje takvih napitaka; čokolada, konditorski proizvodi, osobito čokoladni konditorski proizvodi; šećerni konditorski proizvodi; keksi, vafli, kolači, slastičarski proizvodi; pekarski proizvodi; proizvodi od tijesta spremni za pečenje; pripravci od žitarica; jestivi smrznuti proizvodi, naročito proizvodi od sladoleda; smrznuti konditorski proizvodi; čokoladni deserti; sladoledni deserti; gotovi deserti (konditorski proizvodi); ledeni konditorski proizvodi, naročito čokoladni deserti, sladoledni deserti, gotovi deserti (konditorski proizvodi); čokoladni namazi.



- (111) **BAZ1922209** (181) 26/11/2029  
 (210) BAZ1922209A (220) 26/11/2019  
 (151) 16/09/2021  
 (732) **Cadbury UK Limited P.O.**  
**Box 12, Bournville Lane, Bournville,**  
**Birmingham B30 2LU, GB**  
 (740) "Živko Mijatović & Partners" d.o.o.  
 (540)

## CADBURY BRUNCH BAR

(511)

30 Kakao; napitci na bazi kakao-a i čokolade te pripravci za pravljenje takvih napitaka; čokolada, konditorski proizvodi, osobito čokoladni konditorski proizvodi; šećerni konditorski proizvodi; keksi, vafli, kolači, slastičarski proizvodi; pekarski proizvodi; proizvodi od tijesta spremni za pečenje; pripravci od žitarica; jestivi smrznuti proizvodi, naročito proizvodi od sladoleda; smrznuti konditorski proizvodi; čokoladni deserti; sladoledni deserti; gotovi deserti (konditorski proizvodi); ledeni konditorski proizvodi, naročito čokoladni deserti, sladoledni deserti, gotovi deserti (konditorski proizvodi); čokoladni namazi.

- (111) **BAZ1922210** (181) 26/11/2029  
 (210) BAZ1922210A (220) 26/11/2019  
 (151) 16/09/2021  
 (732) **Cadbury UK Limited P.O.**  
**Box 12, Bournville Lane, Bournville,**  
**Birmingham B30 2LU, GB**  
 (740) "Živko Mijatović & Partners" d.o.o.  
 (540)

## CADBURY BOOST

(511)

30 Kakao; napitci na bazi kakao-a i čokolade te pripravci za pravljenje takvih napitaka; čokolada, konditorski proizvodi, osobito čokoladni konditorski proizvodi; šećerni konditorski proizvodi; keksi, vafli, kolači, slastičarski proizvodi; pekarski proizvodi; proizvodi od tijesta spremni za pečenje; pripravci od žitarica; jestivi smrznuti proizvodi, naročito proizvodi od sladoleda; smrznuti konditorski proizvodi; čokoladni deserti; sladoledni deserti; gotovi deserti (konditorski proizvodi); ledeni konditorski proizvodi, naročito čokoladni deserti, sladoledni deserti, gotovi deserti (konditorski proizvodi); čokoladni namazi.

- (111) **BAZ1922212** (181) 28/11/2029  
 (210) BAZ1922212A (220) 28/11/2019  
 (151) 16/09/2021  
 (732) **The Coca-Cola Company**  
**One Coca-Cola Plaza, Atlanta, Georgia**  
**30313, US**  
 (740) "Živko Mijatović & Partners" d.o.o.  
 (540)



- (531) 24.17,26.3,26.4,26.11,27.5

(511)

32 Napitci, uključujući vode za piće, vode sa dodatim okusima, mineralne i gazirane vode; drugi bezalkoholni napici, uključujući gazirana pića, energetske napitke i sportske napitke; voćni napici i sokovi uključujući kokosovu vodu; sirupi, koncentрати, praškovi i drugi pripravci za spravljanje napitaka, uključujući vode sa dodatim okusima, mineralne i gazirane vode, gazirana pića, energetske napitke, sportske napitke, voćne napitke i sokove; napici i sokovi od povrća.

- (111) **BAZ1922213** (181) 28/11/2029  
 (210) BAZ1922213A (220) 28/11/2019  
 (151) 19/11/2021  
 (732) **Džida d.o.o. Čitluk**  
**Industrijska zona bb, 88260 Čitluk, BA**  
 (591) žuta, crna, bijela

(540)



LIFT LOGISTICS TEAM

(531) 26.3,27.1,27.3,27.5,29.1

(511)

35 Oglašavanje; vođenje komercijalnih poslova; komercijalna administracija; uredski poslovi.;

37 Izgradnja; popravci; usluge postavljanja.

(111) **BAZ1922214** (181) 29/11/2029

(210) BAZ1922214A (220) 29/11/2019

(151) 15/09/2021

(732) **DRUŠTVO ZA TRGOVINU I USLUGE YUNIRISK DOO, BEOGRAD****Simina 18, 11000 Beograd, RS**

(740) "MSA IP" vl. Dževad Ćoralić

(591) zelena

(540)

(531) 24.17,27.5,29.1

(511)

40 Sagorjevanje smeća i otpada; hemijsko recikliranje otpadnih proizvoda; hemijska obrada otpadnih proizvoda; uništavanje otpada; usluge obrade opasnog otpada; spaljivanje otpada; prerada otpadnog ulja; pružanje informacija koje se odnose na recikliranje otpada; pročišćavanje industrijskih otpadnih voda; recikliranje i tretman otpada i smeća; recikliranje otpadnih materija; recikliranje otpadnih proizvoda; sortiranje, transformacija otpada i materijala koji se može reciklirati; tretman hemijskog otpada; tretman opasnog otpada; tretman toksičnog otpada; tretman otpada; tretman otpadnih voda iz industrijskih procesa; tretman otpadnih voda iz proizvodnih operacija; uništavanje otpada i smeća; spaljivanje otpada i smeća; prerada otpada; usluge reciklaže otpada; hemijska obrada izduvnih gasova izgaranjem fosilnih goriva.;

41 Obrazovne usluge, pružanje obuke, priprema i vođenje seminara u vezi sa preradom i zabrinjavanjem otpada.;

42 Praćenje životne sredine u svrhe obrade otpada; istraživanja koja se odnose na analizu otpada; praćenje životne sredine u odlagalištima otpada; usluge tehničkog istraživanja; naučno istraživanje i analize; naučno istraživanje i razvoj; naučna istraživanja koja se odnose na ekologiju; istraživanja vezana za zaštitu životne sredine; savjetodavne usluge u vezi sa energetsom efikasnošću; istraživanja u oblasti energije.

(111) **BAZ1922218** (181) 03/12/2029

(210) BAZ1922218A (220) 03/12/2019

(151) 06/10/2021

(732) **Lidl Stiftung & Co. KG Stiftsbergstrasse 1, 74172 Neckarsulm, DE**

(740) "MSA IP"

(591) crna, zlatna, siva, bijela

(540)



(531) 26.4,26.7,27.5,29.1

(511)

29 Meso i proizvodi napravljeni od njega; riba i proizvodi napravljeni od nje; perad i proizvodi od peradi; divljač i proizvodi od nje; kobasice i proizvodi od kobasica; školjke, nežive, proizvodi od školjki, neživi; mekušci, neživi, proizvodi od morskih plodova, neživih; mesni ekstrakti, riblji ekstrakti, ekstrakti peradi, divljači, ekstrakti mekušaca, ekstrakti voća i povrća; kaše od voća i povrća; proizvodi od krompira svih vrsta, uključeno u klasu 29; svi gore navedeni proizvodi, uključujući u očuvanom, konzerviranom, kuhanom, sušenom i/ili smrznutom obliku; konzervirano, zamrznuto, sušeno i kuhano voće i povrće; prethodno navedeni proizvodi ukiseljeni; želei; džemovi, marmelade, kompoti, slatki namazi koji se sastoje od voća ili povrća, slatki namazi koji se sastoje od orašastih plodova; jaja; sir, puter, mlijeko i ostali mliječni proizvodi, proizvodi od sira, vrhnje, jogurt, skuta sir, mlijeko u prahu za prehranu; deserti napravljeni od voća, orašastih plodova, jogurta, svježeg sira i/ili vrhnja; orašasti plodovi i bademi (prerađeni), mješavine orašastih plodova, mješavine od oraha svih vrsta, uključujući i sušeno voće; jestiva ulja i masti; maslinovo ulje; predjela, koja se uglavnom sastoje od mesa i/ili ribe i/ili morskih plodova i/ili peradi i/ili divljači i/ili kobasica i/ili povrća i/ili voća, uključeno u kasu 29; supe; konzerve od povrća; temeljci; salate koje se uglavnom sastoje od mesa, ribe, peradi, divljači, školjki, povrća, voća i/ili mliječnih proizvoda; gotova jela koja se uglavnom sastoje od mesa, ribe, peradi, divljači, školjki, krompira, povrća, voća i/ili mliječnih proizvoda; smrznuta hrana koja se uglavnom sastoji od mesa, ribe, peradi, divljači, školjki, krompira, povrća, voća i/ili mliječnih proizvoda; dijetalna hrana, izuzev za medicinske potrebe, koja se uglavnom sastoji od mesa, ribe, peradi, divljači,

školkji, povrća, voća i/ili mliječnih proizvoda; ulja za kuhanje (osim esencijalnih ulja);

30 Kafa, čaj, kakao; šećer; riža, tapioka, sago; zamjena za kafu; napitci na bazi kafe, čaja, kakaa i čokolade; proizvodi od kafe i kakaa za izradu alkoholnih i bezalkoholnih pića; brašno, kaša i proizvodi napravljeni od žitarica, krušne mrvice, perlice za supu; žitarice, musli i proizvodi od integralnih žitarica; tjestenina, prehrambena tjestenina, proizvodi od tjestenine, gotovi obroci na bazi rezanaca, salata od tjestenine; pice i proizvodi od pice; lazanje, listovi za lazanje; suši; hljeb, proizvodi od hljeba; gotove mješavine za pečenje; kolači i poslastice; slatkiši; čokolade; proizvodi na bazi čokolade; konditorske praline; uključujući svu gore navedenu robu proizvedenu korištenjem zamjena za šećer; pripremljene smjese za pravljenje rezanaca svih vrsta; pripremljeno tijesto, posebno smjese za knedle, tijesto s kvascima, lisnato tijesto; proizvodi za pečenje, naime prašak za pecivo, kvasac, glazure za kolače; preljevi, glazure, proizvodi za učvršćivanje tučenog vrhnja, arome za pečenje, šećerni štapići, pasta od badema, bademova pasta, orašasti plodovi, oblatne za pečenje, vanila i vanilijin šećer; štapići vanilije; prehrambeni škrob, zgušnjivač umaka; pudinzi, pudinzi u prahu; led, med, melasa; arome za hranu; sol; senf, majoneza, kečap, remulade, pesto; ocat, umaci (začinski); preljevi za salatu; začini, začinski ekstrakti, suhi začini; hren (prilozi); slatka pripremljena jela, posebno puding od riže, puding od krupice, palačinke, ušećerene palačinke; pripremljena jela koja se sastoje uglavnom od proizvoda od žitarica, proizvoda od integralnih žitarica, tjestenina, rezanaca, riže, hljeba, peciva i/ili slastičarskih proizvoda; smrznuta hrana koja se uglavnom sastoji od proizvoda od žitarica, proizvoda od integralnih žitarica, tjestenina, rezanaca, riže, hljeba, peciva i/ili slastičarskih proizvoda; dijetalna hrana, izuzev za medicinske potrebe, koja se uglavnom sastoji od proizvoda od žitarica, prehrambene tjestenine, rezanaca riže, hljeba, peciva i/ili slastičarskih proizvoda.;

31 Svježe voće i povrće; svježi bademi i svježi orašasti plodovi svih vrsta.;

32 Pivo, miješana pića koja sadrže pivo; mineralne i gazirane vode, voda; bezalkoholni napitci; limunada; napitci napravljeni od voća; voćni sokovi; sokovi od povrća; smutis; sirupi i ostali proizvodi za pripremu napitaka.;

33 Alkoholna pića (izuzev piva); vina; pjenušava vina; žestoka pića (napitci); likeri i likeri sa nižim procentom alkohola; mješavine alkoholnih pića; kokteli; aperitivi; napitci koji sadrže vino; proizvodi za pravljenje alkoholnih napitaka.

(111) **BAZ1922221** (181) 05/12/2029

(210) BAZ1922221A (220) 05/12/2019

(151) 06/10/2021

(732) **Riot Games, Inc.**

**12333 West Olympic Blvd., Los Angeles, CA 90064, US**

(740) "MSA IP"

(540)



(531) 1.15,26.3,27.5

(511)

9 Zvučnici; računarski miševi; računarski programi koji se koriste za praćenje statusa različitih korisnika usluga onlajn interaktivnog igranja igrice i onlajn povezivanje igrača sa drugim igračima svih nivoa vještina; softver „proširene stvarnosti“ za igranje video igara koji se može preuzeti; softver za igre za mobilne telefone koji se može preuzeti; podkastovi koji se mogu preuzeti u oblasti e-sporta i video igara; softver za video igre koji se može preuzeti; video igre koje se mogu preuzeti; softver za igre virtualne realnosti koji se može preuzeti za igranje video igara; slušalice - bubice; naočare za vid; slušalice; interaktivni multimedijски programi za video igre; podloge za miševе; snimljeni softver „proširene stvarnosti“ za igranje video igara; snimljeni softver za virtualnu realnost za igranje video igara; naočare za sunce; kertridži za video igre; diskovi za video igre; softver za video igre; softver za video igre i priručnici u elektronskom formatu koji se prodaju kao cjelina; softver za video igre koji se može preuzeti preko globalne računarske mreže i bežičnih uređaja.;

38 Usluge emitovanja i prenosa (striminga) igranja video igara i takmičenja u igranju video igrara putem globalnih komunikacionih mreža, Interneta i bežičnih mreža; forumi (pričaonice) na društvenim mrežama; pružanje usluga internet foruma za prenos poruka među računarskim korisnicima.;

41 Organizovanje i uživo vođenje takmičenja, izložbi i turnira koji se odnose na video igre; usluge rasonode, naime, softver za video igre koji se ne može preuzeti a koji omogućava korisnicima da prave, mjenjaju, učitavaju, preuzimaju, dijele, pregledaju i objavljuju sadržaj interaktivnih video igara koji su stvorili korisnici, muziku i druge medijske datoteke putem globalnih računarskih mreža, interneta i bežičnih mreža; usluge rasonode, naime, organizovanje sastanaka uživo sa obožavaocima (fanovima) i konferencija u oblasti rasonode, gejminga, video igara i e-sportova; usluge rasonode, naime, pružanje on-lajn video igara; usluge rasonode, naime, omogućavanje privremenog korištenja video igara koje se ne mogu preuzimati; usluge organizovanja takmičenja u igranju video igara, izložbi i turnira; usluge objavljivanja video igara; pružanje usluga objavljivanja on-lajn stripova, grafičkih romana i priča sa scenama i likovima zasnovanih na video igrama koje se ne mogu preuzimati; usluge pružanja on-lajn igara „proširene stvarnosti“; pružanje on-lajn informacija u vezi sa video igrama; pružanje on-lajn usluga u vezi sa trivia igricama (kvizovima), savjetima i strategijama za video igre; pružanje usluga on-lajn igranja igara virtualne stvarnosti.

(111) **BAZ1922222** (181) 06/12/2029

(210) BAZ1922222A (220) 06/12/2019

(151) 05/10/2021

(732) **Riot Games, Inc.**

**12333 West Olympic Blvd., Los Angeles, CA 90064, US**

(740) MSA IP

(540)

## **RIOT GAMES ARCANE**

(511)

9 Filmovi i televizijski programi koji sadrže epizode animiranih televizijskih serija emitovanih putem video zapisa na zahtjev, koji se mogu preuzimati; unaprijed snimljeni DVD-diskovi i kompakt diskovi koji sadrže informacije iz oblasti kompjuterskih igara; diskovi za računarkse igre; softver za računarkse igre; audio i video zapisi koji sadrže animirane likove i animirani televizijski program; uređaji za striming (prenos) digitalnih medija; softver za računarske igre koji sadrži digitalne sličice za razmjenjivanje; računarski programi koji se koriste za praćenje statusa različitih korisnika usluga onlajn interaktivnog igranja igrice i onlajn povezivanje igrača sa drugim igračima svih nivoa vještina; animirani crtani filmovi koji se mogu preuzimati; programi za računarske igre koji se mogu preuzimati; elektronske publikacije iz oblasti stripova, grafičkih romana i priča sa scenama i likovima zasnovanih na video igrama koje se mogu preuzimati; fotografije koje se mogu preuzimati; pozadine i grafičke slike za ekran, mobilne telefone, tablete koje se mogu preuzimati; softver za elektronske igre za bežične uređaje; elektronske table za obavještenja; onlajn interaktivni programi za računarske igre za više igrača; softver za video igre; softver za video igre za mobilne telefone; zvučnici; punjači za baterije za laptopove, mobilne telefone, tablet računare, i druge prenosive uređaje sa USB-om; prazne USB fleš memorije; računarske tastature; računarski miševi; ukrasni magneti; slušalice-bubice; naočare za vid; računarski dodaci, naime, zaštitne folije i futrole za mobilne telefone, računarske miševe, slušalice, tablet računare, USB priključke; slušalice; slušalice koje se koriste za računare; jednonožni stativi (monopodi) za ručne digitalne elektronske uređaje, naime, foto aparate, mobilne telefone, tablet računare; podloge za miševe; naočare za sunce.;

14 Narukvice; nakit za tijelo; privjesci (nakit); memorijalne kovanice; satovi; satovi sa ugrađenim radio prijemnicima; dugmad za manžetne; minduše; nakit; kutije za nakit; torbice za nakit; privjesci za ključeve; ukrasne igle za revere; medaljoni (nakit); ogrlice; privjesci; broš-igle; prstenje kao nakit; narukvice za satove; ručni satovi; plastični privjesci za ključeve.;

16 Stikeri, poster, privremene tetovaže, transparentni (baneri) od papira, beletristika, stripovi, grafički romani, podmetači napravljeni od kartona; podmetači izrađeni od papira; hemijske olovke; flomaster sa vrhom od filca; roleri sa gel mastilom, olovke sa mastilom (nalivpera); kompleti slikarskog pribora za umjetnost i zanatsvo.;

18 Višenamjenske ručne torbe; sportske torbe; ruksaci; pojasne torbice; torbe za knjige; aktovke; futrole za vizit karte; prenosive čvrste torbe; novčanici za kovanice; ogrlice za životinje; kozmetičke torbice koje se prodaju prazne; kostimi za životinje; torbice koje se nose dijagonalno preko tijela; mali rančevi; torbe za pelene; ranac (vreća) sa učkuroom; cilindrične tekstilne torbe; torbice za nošenje na bokovima; ručne torbice; futrole za ključeve; torbe za opremu; povoci za životinje; prtljag; oznake za prtljag; kurirske torbe; ručni suncobrani; džepni novčanici; ženske tašne; ženske torbice; neseseri koje se prodaju prazni; ceger torbe (tote torbe); sanduci (prtljag); kišobrani; torbice koje se nose oko struka; lanci za pantalone; novčanici; svečane torbice.;

20 Figurice od vinila; figurice od plastike.;

21 Višenamjenske prenosive posude za domaćinstvo; posuđe za pečenje; tepsije, plehovi; bento kutije; posude za piće; otvarači za flaše; posude (činije); keramički toperi za torte; stakleni toperi za torte; porcelanski toperi za torte; svijećnjaci; kuhinjske posude; daske za sječenje; viljuške za razdvajanje; držači za štapiće za jelo; štapići za jelo; češljevi; ukrasni tanjiri; pudrijere koje se prodaju prazne; posude za upotrebu u domaćinstvu; noževi za kolače (biskvite); tegle za keks; vadičepovi; četkice za šminku; šoljice; konac za čišćenje zuba; štono posuđe (izuzev kašika, viljuški, noževa); posuđe; štapići za jelo za jednokratnu upotrebu; boca za piće za sportove; pljoske; čaše za piće; električne četkice za zube; figurice od keramike; figurice od stakla; figurice od porculana; pjenasti držači za piće (navlake); četke za kosu; kofe za led; termos šolje, termos čaše; držači kartonskih ambalaža za sokove; kuhinjske rukavice; držači za kuhinjski pribor; kutije za ručak; šolje; aparati za kafu, neelektrični; sokovnici, neelektrični; rukavice za renu; papirnate čaše; papirni tanjiri; kašice "prasice"; bokali; plastični stoni podmetači; plastične posude za odlaganje; tanjiri; podmetači za šerpe; setovi za so i biber; hvatači sunca; termo izolovane flaše; termo izolovane posude za hranu; termo izolovane boce; termo izolovane kutije za ručak; četkice za zube; šolje za putovanje; termos; podmetači za tanjire; korpe za otpad; flaše za vodu koje se prodaju prazne.;

24 Baneri (koji nisu od papira); artikli za svakodnevnu upotrebu, naime, maramice; posteljina, naime, prostirke za krevete; prekrivači; prekrivači za dušeke; posteljina; čebad za krevete; peškiri.;

25 Odjeća, naime, pidžame, dresovi, duksevi, majice, pantalone, jakne, kratke čarape, donji veš, kravate i džemper, pokrivala za glavu, šeširi; cipele, manžetne.;

26 Kopče za kaiš; dekorativni privjesci za rančeve; dekorativni privjesci za mobilne telefone; aksesori za kosu, naime trake, šnale, mašne, ukrasni češljevi, štipaljke za kosu, ukosnice, gumice za kosu, ukrasne gumice za kosu obložene tekstilom; ukrasne ljepilive zakrpe za jakne; dekorativna ukrasna dugmad; dekorativne ukrasne igle; dekorativni privjesci za tašne; stoperi za pertle; pertle.;

28 Plastične figurice za igru; kolekcionarske figurice za igru; punjene životinje igracke; društvene igre koje se igraju na tabli; karte za igru; antistres optice.;

41 Usluge razonode u vidu tekućih televizijskih serija koje se emituju na televiziji i onlajn striminga u oblasti kompjuterskih igara; usluge zabavnog programa i sadržaja, naime, usluge emitovanja televizijskog programa u vidu animiranih televizijskih serija; usluge produkcije televizijskih programa,



naime, stvaranje i razvoj koncepata za animirane likove i animirane televizijske serije; usluge emitovanja filmova i filmskih sadržaja, koji se ne mogu preuzimati, putem video zapisa na zahtjev; pružanje informacija zabavnog karaktera u vezi sa animiranim likovima i animiranim televizijskim serijama preko internet stranica; usluge emitovanja tekućih televizijskih programa u oblasti kompjuterskih igara; usluge razonode u vidu emitovanja audio-vizuelnog sadržaja, filmova, videa, televizijskih programa, animiranih serija i ostalih multimedijalnih materijala u oblasti kompjuterskih i video igara; usluge onlajn prikazivanja animiranog televizijskog programa; pružanje onlajn kompjuterskih igara za druge preko globalnih i lokalnih računarskih mreža; usluge davanja informacija preko interneta u vezi sa onlajn kompjuterskim i video igrama; usluge interaktivnog igranja igrice sa više igrača putem interneta; organizovanje i vođenje takmičenja za igrače video i kompjuterskih igara; organizovanje onlajn takmičenja video i kompjuterskih igara za interaktivne igrače; onlajn pružanje usluga igrice virtualne stvarnosti putem računarske mreže; distribucija filmova (koja ne uključuje transport); produkcija i iznajmljivanje filmova i filmova na video traci; produkcija animiranih filmova; distribucija dugometražnih filmova; usluge emitovanja filmova, koji se ne mogu preuzimati, putem video zapisa na zahtjev; pisanje scenarija, usluge filmskih studija; usluge bioskopa; stavljanje na raspolaganje objekata za prikazivanje filmova; prikazivanje filmova preko računarskih terminala; prikazivanje filmova preko komunikacijskih mreža; emitovanje filmova preko interneta; pružanje filmova preko interneta koji se ne mogu preuzimati.

(111) **BAZ1922244** (181) 12/12/2029

(210) BAZ1922244A (220) 12/12/2019

(151) 16/09/2021

(300) 4562808

26/06/2019

FR

(732) **PROTEIN SCIENCES CORPORATION  
1000 Research Parkway, Meriden,  
Connecticut 06450, US**

(740) DR DIANA PROTIĆ-TKALČIĆ &  
PARTNERS d.o.o.

(540)

**FLUSPECZA**

(511)

5 Vakcine.

(111) **BAZ1922245** (181) 12/12/2029

(210) BAZ1922245A (220) 12/12/2019

(151) 17/09/2021

(732) **DELTA d.o.o. Sarajevo**

**ul. Kemala Kapetanovića br. 9, 71000  
Sarajevo, BA**

(591) plava, crvena

(540)



(531) 26.4,27.5,27.7,29.1

(511)

36 Usluge agencija za nekretnine.

(111) **BAZ1922246**(181) 13/12/2029

(210) BAZ1922246A (220) 13/12/2019

(151) 15/09/2021

(732) **Riot Games, Inc.**

**12333 West Olympic Blvd., Los  
Angeles, CA 90064, US**

(740) "MSA IP"

(540)

**RUINED KING A  
LEAGUE OF  
LEGENDS STORY**

(511)

9 Zvučnici; računarski miševi; računarski programi koji se koriste za praćenje statusa različitih korisnika usluga onlajn interaktivnog igranja igrice i onlajn povezivanje igrača sa drugim igračima svih nivoa vještina; softver „proširene stvarnosti” za igranje video igara koji se može preuzeti; softver za igre za mobilne telefone koji se može preuzeti; podcastovi koji se mogu preuzeti u oblasti e-sporta i video



igara; softver za video igre koji se može preuzeti; video igre koje se mogu preuzeti; softver za igre virtualne realnosti koji se može preuzeti za igranje video igara; slušalice - bubice; naočare za vid; slušalice; interaktivni multimedijski programi za video igre; podloge za miševe; snimljeni softver „proširene stvarnosti” za igranje video igara; snimljeni softver za virtualnu realnost za igranje video igara; naočare za sunce; kertridži za video igre; diskovi za video igre; softver za video igre; softver za video igre i priručnici u elektronskom formatu koji se prodaju kao cjelina; softver za video igre koji se može preuzeti preko globalne računarske mreže i bežičnih uređaja. ;

18 Višenamjenske ručne torbe; ruksaci; torbice; kozmetičke torbice koje se prodaju prazne; torbe sa vezicama za zatvaranje; cilindrične torbe sa ručkama; pojasne torbice; ručne torbe; futrole za ključeve; prtljag; oznake za prtljag; kurirske torbe; putne torbe; kišobrani; novčanici. ;

25 Odjeća, naime, kaiševi, kaputi, kostimi za igre sa ulogama, haljine, rukavice, kostimi za Noć vještica, duksevi, odjeća za bebe, jakne, udobna odjeća za nošenje kod kuće, muške gaće, puloveri, kabanice, šalovi, košulje, šorcevi, suknje, pidžame, čarape, donji dijelovi trenerki, gornji dijelovi trenerki, džemperi, kupaći kostimi, majice kratkih rukava, majice, donji veš, obuća, pokrivala za glavu. ;

38 Usluge emitovanja i prenosa (striminga) igranja video igara i takmičenja u igranju video igrara putem globalnih komunikacionih mreža, Interneta i bežičnih mreža; forumi (pričaonice) na društvenim mrežama; pružanje usluga internet foruma za prenos poruka među računarskim korisnicima. ;

41 Organizovanje i uživo vođenje takmičenja, izložbi i turnira koji se odnose na video igre; usluge razonode, naime, softver za video igre koji se ne može preuzeti a koji omogućava korisnicima da prave, mjenjaju, učitavaju, preuzimaju, dijele, pregledaju i objavljuju sadržaj interaktivnih video igara koji su stvorili korisnici, muziku i druge medijske datoteke putem globalnih računarskih mreža, interneta i bežičnih mreža; usluge razonode, naime, organizovanje sastanaka uživo sa obožavaocima (fanovima) i konferencija u oblasti razonode, gejminga, video igara i e-sportova; usluge razonode, naime, pružanje on-lajn video igara; usluge razonode, naime, omogućavanje privremenog korištenja video igara koje se ne mogu preuzimati; usluge organizovanja takmičenja u igranju video igara, izložbi i turnira; usluge objavljivanja video igara; pružanje usluga objavljivanja on-lajn stripova, grafičkih romana i priča sa scenama i likovima zasnovanih na video igrama koje se ne mogu preuzimati; usluge pružanja on-lajn igara „proširene stvarnosti”; pružanje on-lajn informacija u vezi sa video igrama; pružanje on-lajn usluga u vezi sa trivia igricama (kvizovima), savjetima i strategijama za video igre; pružanje usluga on-lajn igranja igara virtualne stvarnosti.

(111) **BAZ1922247** (181) 13/12/2029

(210) BAZ1922247A (220) 13/12/2019

(151) 15/09/2021

(732) **Riot Games, Inc.**

**12333 West Olympic Blvd., Los Angeles, CA 90064, US**

(740) “MSA IP”

(540)

## **CONV/RGENCE: A LEAGUE OF LEGENDS STORY**

(511)

9 Zvučnici; računarski miševi; računarski programi koji se koriste za praćenje statusa različitih korisnika usluga onlajn interaktivnog igranja igrara i onlajn povezivanje igrača sa drugim igračima svih nivoa vještina; softver „proširene stvarnosti” za igranje video igara koji se može preuzeti; softver za igre za mobilne telefone koji se može preuzeti; podcastovi koji se mogu preuzeti u oblasti e-sporta i video igara; softver za video igre koji se može preuzeti; video igre koje se mogu preuzeti; softver za igre virtualne realnosti koji se može preuzeti za igranje video igara; slušalice - bubice; naočare za vid; slušalice; interaktivni multimedijski programi za video igre; podloge za miševe; snimljeni softver „proširene stvarnosti” za igranje video igara; snimljeni softver za virtualnu realnost za igranje video igara; naočare za sunce; kertridži za video igre; diskovi za video igre; softver za video igre; softver za video igre i priručnici u elektronskom formatu koji se prodaju kao cjelina; softver za video igre koji se može preuzeti preko globalne računarske mreže i bežičnih uređaja.;

18 Višenamjenske ručne torbe; ruksaci; torbice; kozmetičke torbice koje se prodaju prazne; torbe sa vezicama za zatvaranje; cilindrične torbe sa ručkama; pojasne torbice; ručne torbe; futrole za ključeve; prtljag; oznake za prtljag; kurirske torbe; putne torbe; kišobrani; novčanici.;

25 Odjeća, naime, kaiševi, kaputi, kostimi za igre sa ulogama, haljine, rukavice, kostimi za Noć vještica, duksevi, odjeća za bebe, jakne, udobna odjeća za nošenje kod kuće, muške gaće, puloveri, kabanice, šalovi, košulje, šorcevi, suknje, pidžame, čarape, donji dijelovi trenerki, gornji dijelovi trenerki, džemperi, kupaći kostimi, majice kratkih rukava, majice, donji veš, obuća, pokrivala za glavu.;

38 Usluge emitovanja i prenosa (striminga) igranja video igara i takmičenja u igranju video igrara putem globalnih komunikacionih mreža, Interneta i bežičnih mreža; forumi (pričaonice) na društvenim mrežama; pružanje usluga internet foruma za prenos poruka među računarskim korisnicima. ;

41 Organizovanje i uživo vođenje takmičenja, izložbi i turnira koji se odnose na video igre; usluge razonode, naime, softver za video igre koji se ne može preuzeti a koji omogućava korisnicima da prave, mjenjaju, učitavaju, preuzimaju, dijele, pregledaju i objavljuju sadržaj interaktivnih video igara koji su stvorili korisnici, muziku i druge medijske datoteke putem globalnih računarskih mreža, interneta i bežičnih mreža;

usluge razonode, naime, organizovanje sastanaka uživo sa obožavaocima (fanovima) i konferencija u oblasti razonode, gejminga, video igara i e-sportova; usluge razonode, naime, pružanje on-lajn video igara; usluge razonode, naime, omogućavanje privremenog korištenja video igara koje se ne mogu preuzimati; usluge organizovanja takmičenja u igranju video igara, izložbi i turnira; usluge objavljivanja video igara; pružanje usluga objavljivanja on-lajn stripova, grafičkih romana i priča sa scenama i likovima zasnovanih na video igrama koje se ne mogu preuzimati; usluge pružanja on-lajn igara „proširene stvarnosti”; pružanje on-lajn informacija u vezi sa video igrama; pružanje on-lajn usluga u vezi sa trivia igricama (kvizovima), savjetima i strategijama za video igre; pružanje usluga on-lajn igranja igara virtualne stvarnosti.

- (111) **BAZ1922249** (181) 13/12/2029  
 (210) BAZ1922249A (220) 13/12/2019  
 (151) 14/10/2021  
 (732) **Lidl Stiftung & Co. KG Stiftsbergstrasse 1, 74172 Neckarsulm, DE**  
 (740) Advokatsko društvo Marić & Co d.o.o.  
 (591) plava, bijela  
 (540)



(531) 26.3,26.11,27.5,29.1

(511)

29 Meso, mesne prerađevine, kobasice, suhomesnati proizvodi, konzervirano meso, mesne žele, mesna salata, mesni ekstrakti, zaklana perad, divljač, kiseli kupus, povrće i gljive (konzervirani i sušeni), pripremljeni mahunarke, pripremljeni krumpir;

31 Povrće i gljive (svježe).

- (111) **BAZ1922250** (181) 13/12/2029  
 (210) BAZ1922250A (220) 13/12/2019  
 (151) 15/09/2021  
 (732) **Zdravstvena ustanova Specijalna bolnica "Centar za srce BH" Tuzla Alekse Šantića br. 8, Tuzla, BA**  
 (540)

## MEDICAL INSTITUTE BAYER

(511)

42 Naučne i tehnološke usluge i istraživanje i projektovanje koji se na njih odnose; usluge industrijskih analiza i istraživanja; projektovanje i razvoj računarskog hardvera i softvera.;

44 Medicinske usluge; veterinarske usluge; higijenske i kozmetičke usluge za ljude i životinje; poljoprivredne, hortikulture i šumarske usluge.

- (111) **BAZ1922252** (181) 16/12/2029  
 (210) BAZ1922252A (220) 16/12/2019  
 (151) 15/09/2021  
 (732) **TPK d.o.o.**  
**Carice Milice 79, Paraćin, RS**  
 (740) "Živko Mijatović & Partners" d.o.o.  
 (540)



(531) 26.11,27.5

(511)

3 Alkoholni i bezalkoholni parfemi sami po sebi; parfemski proizvodi za lice i tijelo; parfemski proizvodi za aromaterapiju; parfemski mirisi za prostorije; aroma za parfem; esencije za parfeme. ;

35 Komercijalno i administrativno poslovanje, reklamiranje, oglašavanje, publikacija, maloprodaja i velkoprodaja, sve u vezi, alkoholnih i bezalkoholnih parfema samih po sebi, parfemskih proizvoda za lice i telo, parfemskih proizvoda za aromaterapiju, parfemskih mirisa za prostorije, aroma za parfem i esencija za parfeme.

(111) **BAZ1922253** (181) 17/12/2029  
 (210) BAZ1922253A (220) 17/12/2019  
 (151) 16/09/2021

(732) **Bayer Aktiengesellschaft**  
**Kaiser-Wilhelm-Allee, 51373**  
**Leverkusen, DE**

(740) PETOŠEVIĆ d.o.o.  
 (540)

## PARTIX

(511)

1 Hemijski proizvodi koji se upotrebljavaju u poljoprivredi, hortikulturi i šumarstvu, osim fungicida, herbicida, insekticida i paraziticida; tvari za konzerviranje sjemena; sredstva za regulaciju rasta biljaka; geni sjemena za poljoprivrednu proizvodnju; gnojiva.;

5 Sredstva za uništavanje životinjskih štetočina; fungicidi, herbicidi.

(111) **BAZ1922254** (181) 18/12/2029  
 (210) BAZ1922254A (220) 18/12/2019  
 (151) 22/09/2021

(732) **AF Development Holding Limited**  
**Unit S317, Level 3, Emirates Financial**  
**Towers, Dubai International Financial**  
**Centre, P.O. Box 79947, Dubai, AE**

(740) PETOŠEVIĆ d.o.o.  
 (540)



(531) 24.9,26.4,26.11,26.13,27.5,28.1

(511)

34 Duhan; predmeti za pušače; šibice; upijajući papir za lule; predmeti za upotrebu sa duhanom; pepeljare (za pušače); pepeljare koje nisu od plemenitih metala; duhan za žvakanje; cigarete; cigare; cigariljosi (male

cigare); cigarete koje sadrže nadomjestke duhana; papir za cigarete; usnici za cigarete; tube za cigarete; filteri za cigarete; etui za cigarete; držači za cigarete; cigarete (džepne naprave za savijanje cigareta); lule za cigarete koje nisu od plemenitih metala; kutije za cigarete koje nisu od plemenitih metala; futrole za cigare; sjeckalice za vrškove cigara; cigarnici (cigaršpice); kutije za cigare koje nisu od plemenitih metala; uređaji za doziranje cigara i cigareta za stolove i radne stolove; elektronske cigarete; elektronske cigarete sa aromatiziranim duhanom; elektronske nargile; kutije za elektronske cigarete; etui za elektronske cigarete; elektronske lule za pušenje; električni ili neelektrični upaljači; filteri za upaljač; cigarete s filterom; kremen; kremen za nargile; arome za upotrebu u elektronskim cigaretama, osim eteričnih ulja; aromatizirani duhan; arome za duhan i nargile; spremnici za plin za upaljače za cigarete; biljne melase (zamjene za duhan); bilje za pušenje; nargile (šiša); duhan za nargile (šiša); nargile sa aromatiziranim duhanom; lule za nargile (šiša); dijelovi za nargile, a naročito, folija za nargilu, crijeva, zdjele, stabljike za nargile, usnici za nargile i pincete za nargile; ovlaživači; duhan u listu; tekući nikotin koji se koristi za elektronske cigarete; kremen za upaljače; upaljači za pušače; fitilji za upaljače; spremnici za upaljače; spremnici goriva za upaljače; duge cijevi za duhanske lule; kutije, etui i držači za šibice, koji nisu od plemenitog metala; duhan s mentolom; melase od duhana; nastavci za usta za držače cigareta; nastavci za usta za nargile; raspršivači za usta za pušače; čistači duhanskih lula; duhan za pušenje; bezdimne cigarete, raspršivači i lule; porozni kamenčići za nargile; filteri za duhan; limenke za duhan; posude i konzerve za duhan; nadomjesci duhana; konzerve za duhan, koje nisu od plemenitih metala; lule za duhan; čistači za lule; duhan u prahu; duhanske igle; torbice za duhan; kutije za duhan; čupovi i posude za duhan, koje nisu od plemenitih metala; duhan za motanje; bezdimni duhan; sirovi ili prerađeni duhan; isjeckani duhan; raspršivači za usta za pušače.

(111) **BAZ1922256** (181) 19/12/2029  
 (210) BAZ1922256A (220) 19/12/2019  
 (151) 13/10/2021

(732) **Appssolut d.o.o. Sarajevo**  
**Kralja Tvrtka 10, Sarajevo, BA**

(740) NUSMIR HUSKIĆ  
 (540)



(531) 1.3,26.4,27.5

(511)

30 Kava, čaj, kakao i zamjena za kavu (vještačka kava); riža, tjestenina i rezanci; tapioka i sago brašno i proizvodi od žitarica kruh, peciva i poslastice čokolada; sladoledi, šerbeti i drugi jestivi led; šećer, med, melasa; kvasac, prašak za pecivo; sol, dodaci jelima, začini, konzervirano začinsko bilje; ocat, sosovi i drugi dodaci jelu; led [zamrznuta voda].;

35 Oglašavanje; vođenje poslova; poslovno upravljanje; uredski poslovi. ;

43 Usluge pružanja hrane i pića; privremeni smještaj.

(111) **BAZ1922257** (181) 20/12/2029

(210) BAZ1922257A (220) 20/12/2019

(151) 04/10/2021

(732) **Philip Morris Brands**

**Sárl Quai Jeanrenaud 3, 2000  
Neuchâtel, CH**

(740) "LINEA SERVICES" d.o.o. Sarajevo  
(540)

## TOUCH

(511)

34 Duhan, sirovi ili prerađeni; proizvodi od duhana; cigare, cigarete, cigariljosi, duhan za ručno motanje cigareta, duhan za lule, duhan za žvakanje, duhan za šmrkanje (burmut), kretek; snus duhan; zamjene za duhan (koje se ne koriste u medicinske svrhe); elektronske cigarete; grijani duhanski proizvodi; elektronički uređaji i njihovi dijelovi koji griju cigarete ili duhan u svrhu otpuštanja aerosola koji sadrži nikotin za inhalaciju; tečna nikotinska otopina za upotrebu kod elektronskih cigareta; pribor za pušače, cigaret papir, cigaret tube, filteri za cigarete, limene kutije za duhan i cigarete, futrole i kutije za cigarete, pepeljare, lule, džepne naprave za motanje cigareta, upaljači, šibice.

(111) **BAZ1922261** (181) 23/12/2029

(210) BAZ1922261A (220) 23/12/2019

(151) 19/11/2021

(732) **TELEMAX d.o.o. Banja Luka**

**Ulica kralja Petra II broj 17, Banja Luka,  
BA**

(740) Advokatska firma "Sajić" o.d. Banja Luka  
(540)



(531) 3.6,27.3,27.5

(511)

9 Baterije koje se mogu puniti putem solarne energije; nizovi solarnih panela; solarne baterije; solarni moduli; solarni paneli; solarni paneli za proizvodnju električne energije; solarne ploče; solarni punjači baterija; uređaji za skladištenje električne energije.;

37 Građevinski radovi sa čeličnim konstrukcijama; instaliranje solarnih sistema; održavanje komercijalnih električnih sistema; instaliranje elektronskih komunikacionih mreža; održavanje i popravak postrojenja za proizvodnju solarne energije; održavanje uređaja i instalacija za proizvodnju energije; polaganje električnih mreža; postavljanje sistema za proizvodnju energije iz solarnih ploča koji nisu za kućanstva; postavljanje sistema za solarno grijanje; postavljanje uređaja za proizvodnju energije; postavljanje uređaja za štednju energije; servisiranje uređaja i instalacija za proizvodnju električne energije; ugradnja električnih uređaja; usluge gradnje; usluge izvođenja opštih građevinskih radova.;

40 Proizvodnja električne energije iz solarne energije; proizvodnja električne energije.;

42 Dizajn i razvoj industrijskih proizvoda; dizajn i razvoj programa za kontrolu, regulaciju i nadzor sistema solarne energije; dizajn i razvoj proizvoda; dizajn i razvoj softvera za upravljanje energijom; dizajn i testiranje razvoja novog proizvoda; istraživanje proizvoda; istraživanje novih proizvoda; osmišljavanje i razvoj novih proizvoda; razvoj električnih sklopova; razvoj građevinskih projekata; razvoj novih proizvoda; razvoj proizvoda; razvoj proizvoda za druge; razvoj računarskog hardvera za proizvodnu industriju; razvoj sistema upravljanja energijom; testiranje proizvoda.



(111) **BAZ1922262** (181) 24/12/2029  
 (210) BAZ1922262A (220) 24/12/2019  
 (151) 29/09/2021  
 (732) **Bošnjačka zajednica kulture  
 "Preporod"**  
**Branilaca Sarajeva 30, 71000 Sarajevo,  
 BA**  
 (740) Dragan Mićunović  
 (591) zelena, bijela  
 (540)



(531) 5.3,5.5,27.5,29.1

(511)

16 Papir, karton i proizvodi od tih materijala koji nisu obuhvaćeni drugim razredima; tiskarski proizvodi; proizvodi za uvezivanje knjiga; fotografije; pribor za pisanje; ljepila (ljepljive tvari za papirnate proizvode ili za kućanstva); slikarski pribor; kistovi; pisači strojevi i uredski pribor (osim namještaja); oprema za nastavu i obuku (osim aparata); plastični materijali za ambalažu (koji nisu obuhvaćeni drugim razredima); tiskarska slova; klišeji.

35 Oglašavanje i reklamiranje; vođenje komercijalnih poslova; komercijalna administracija; uredski poslovi.

36 Osiguranje; finansijski poslovi; monetarni poslovi; upravljanje nekretninama.

38 Telekomunikacije.

39 Prijevoz; ambalažiranje i uskladištenje proizvoda; organiziranje putovanja.

41 Obuka; stručno osposobljavanje; razonoda; sportske i kulturne djelatnosti.

42 Znanstvene i tehnološke usluge kao i pripadajuće usluge istraživanja i koncepcije; usluge industrijskih analiza i istraživanja; koncepcija i razvoj računala i računalnih programa; pravne usluge.

43 Usluge okrepe (hranjenje); privremeno primanje na stan.

45 Pravne usluge; sigurnosne usluge za fizičku zaštitu materijalnih dobara i osoba; osobne i društvene usluge koje pružaju treći, namijenjene za zadovoljenje ljudskih potreba.

(111) **BAZ1922263**(181) 24/12/2029  
 (210) BAZ1922263A (220) 24/12/2019  
 (151) 29/09/2021  
 (732) **Bošnjačka zajednica kulture  
 "Preporod"**  
**Branilaca Sarajeva 30, 71000 Sarajevo,  
 BA**  
 (740) Dragan Mićunović  
 (540)

## **BOŠNJAČKA ZAJEDNICA KULTURE "PREPOROD"**

(511)

16 Papir, karton i proizvodi od tih materijala koji nisu obuhvaćeni drugim razredima; tiskarski proizvodi; proizvodi za uvezivanje knjiga; fotografije; pribor za pisanje; ljepila (ljepljive tvari za papirnate proizvode ili za kućanstva); slikarski pribor; kistovi; pisači strojevi i uredski pribor (osim namještaja); oprema za nastavu i obuku (osim aparata); plastični materijali za ambalažu (koji nisu obuhvaćeni drugim razredima); tiskarska slova; klišeji.

35 Oglašavanje i reklamiranje; vođenje komercijalnih poslova; komercijalna administracija; uredski poslovi.

36 Osiguranje; finansijski poslovi; monetarni poslovi; upravljanje nekretninama.

38 Telekomunikacije.

39 Prijevoz; ambalažiranje i uskladištenje proizvoda; organiziranje putovanja.

41 Obuka; stručno osposobljavanje; razonoda; sportske i kulturne djelatnosti.

42 Znanstvene i tehnološke usluge kao i pripadajuće usluge istraživanja i koncepcije; usluge industrijskih analiza i istraživanja; koncepcija i razvoj računala i računalnih programa; pravne usluge.

43 Usluge okrepe (hranjenje); privremeno primanje na stan.

45 Pravne usluge; sigurnosne usluge za fizičku zaštitu materijalnih dobara i osoba; osobne i društvene usluge koje pružaju treći, namijenjene za zadovoljenje ljudskih potreba.



(111) **BAZ1922264** (181) 24/12/2029  
 (210) BAZ1922264A (220) 24/12/2019  
 (151) 06/10/2021

(732) **ETI GIDA SANAYI VE TICARET ANONIM SIRKETI**

**Organize Sanayi Bolgesi 11. Cadde Eskisehir, TR**

(740) "Živko Mijatović & Partners" d.o.o.

(591) crvena, bijela, crna, oker, smeđa

(540)



(531) 1.3,8.1,25.1,25.7,27.5,29.1

(511)

30 Keksi; čokolade; peciva; krekeri; vafli; kolači; pite; deserti, naročito pekarski deserti, deserti na bazi brašna i čokolade, pjenasti deserti, ledeni deserti; sladoledi, jestive ledene slastice.

(111) **BAZ1922265** (181) 24/12/2029

(210) BAZ1922265A (220) 24/12/2019

(151) 05/10/2021

(732) **ETI GIDA SANAYI VE TICARET ANONIM SIRKETI**

**Organize Sanayi Bolgesi 11. Cadde Eskisehir, TR**

(740) "Živko Mijatović & Partners" d.o.o.

(591) crvena, bijela, crna, nijanse smeđe

(540)



(531) 1.3,8.1,25.1,25.3,27.5,29.1

(511)

30 Keksi; čokolade; peciva; krekeri; vafli; kolači; pite; deserti, naročito pekarski deserti, deserti na bazi brašna i čokolade, pjenasti deserti, ledeni deserti; sladoledi, jestive ledene slastice.

(111) **BAZ1922266** (181) 24/12/2029

(210) BAZ1922266A (220) 24/12/2019

(151) 06/10/2021

(732) **ETI GIDA SANAYI VE TICARET ANONIM SIRKETI**

**Organize Sanayi Bolgesi 11. Cadde Eskisehir, TR**

(740) "Živko Mijatović & Partners" d.o.o.

(591) crvena, bijela, crna, plava

(540)



(531) 1.3,25.1,27.5,29.1

(511)

30 Keksi; čokolade; peciva; krekeri; vafli; kolači; pite; deserti, naročito pekarski deserti, deserti na bazi brašna i čokolade, pjenasti deserti, ledeni deserti; sladoledi, jestive ledene slastice.

(111) **BAZ1922267** (181) 24/12/2029

(210) BAZ1922267A (220) 24/12/2019

(151) 07/10/2021

(732) **ETI GIDA SANAYI VE TICARET ANONIM SIRKETI**

**Organize Sanayi Bolgesi 11. Cadde Eskisehir, TR**

(740) "Živko Mijatović &

(740) "Živko Mijatović & Partners" d.o.o.

(591) crvena, bijela, crna, nijanse smeđe, siva

(540)



(531) 1.3,25.1,27.5,29.1

(511)

30 Keksi; čokolade; peciva; krekeri; vafli; kolači; pite; deserti, naročito pekarski deserti, deserti na bazi brašna i čokolade, pjenasti deserti, ledeni deserti; sladoledi, jestive ledene slastice.

(111) **BAZ1922268** (181) 24/12/2029

(210) BAZ1922268A (220) 24/12/2019

(151) 05/10/2021

(732) **ETI GIDA SANAYI VE TICARET ANONIM SIRKETI**

**Organize Sanayi Bolgesi 11. Cadde  
Eskisehir, TR**

(740) "Živko Mijatović &amp;

(740) "Živko Mijatović &amp; Partners" d.o.o.

(591) crvena, bijela, crna, nijanse smeđe, nijanse narandžaste, nijanse žute

(540)



(531) 1.3,1.15,2.7,8.1,27.5,29.1

(511)

30 Keksi; čokolade; peciva; krekeri; vafli; kolači; pite; deserti, naročito pekarski deserti, deserti na bazi brašna i čokolade, pjenasti deserti, ledeni deserti; sladoledi, jestive ledene slastice.

(111) **BAZ1922270** (181) 26/12/2029

(210) BAZ1922270A (220) 26/12/2019

(151) 01/10/2021

(300) 34285

16/09/2019

AD

(732) **Philip Morris Products S.A.**

**Quai Jeanrenaud 3, 2000 Neuchâtel,  
CH**

(740) "LINEA SERVICES" d.o.o. Sarajevo

(540)

## IQOS ILUMA

(511)

9 Baterije za elektroničke cigarete; baterije za elektroničke uređaje koji se koriste za zagrijavanje duhana; punjači za elektroničke uređaje koji se koriste za zagrijavanje duhana; USB punjači za elektroničke uređaje koji se koriste za zagrijavanje duhana; auto punjači za elektroničke cigarete; auto punjači za uređaje koji se koriste za zagrijavanje duhana; punjači za baterije za elektroničke cigarete.;

34 Žičani vaporizatori za elektronske cigarete i elektronske uređaje za pušenje; duhan, sirov ili prerađen; duhanski proizvodi uključujući cigare, cigarete, cigarilose, duhan za uvijanje cigareta, duhan za lule, duhan za žvakanje, duhan za šmrkanje, kretek; snus (duhan u prahu); zamjena za duhan (za nemedicinsku upotrebu); artikli za pušače, uključujući papir za cigarete, tube za cigarete, filtere za cigarete, kutije za duhan, kutije za cigarete, tabakere i pepeljare, lule, džepne mašine za uvijanje cigareta, upaljače; šibice; duhanski štapići, duhanski proizvodi za zagrijavanje, elektronski uređaji, i njihovi dijelovi, koji se koriste za zagrijavanje cigareta ili duhana u cilju oslobađanja aerosola koji sadrži nikotin za inhalaciju; tečni nikotinski rastvori za upotrebu u elektronskim cigaretama; elektronski uređaji za pušenje; elektronske cigarete; elektronske cigarete kao zamjena za tradicionalne cigarete; elektronski uređaji koji sadrže aerosol za inhalaciju nikotina; oralni vaporizatori za pušače, duhanski proizvodi i zamjene za duhan; artikli za pušače elektronskih cigareta; dijelovi i oprema za navedene proizvode iz klase 34; uređaji za gašenje cigareta i cigara koje se zagrijavaju i duhanskih štapića koji se zagrijavaju; punjive elektronske kutije za cigarete.

(111) **BAZ1922271** (181) 26/12/2029  
 (210) BAZ1922271A (220) 26/12/2019

(151) 01/10/2021

(300) 09214/2019

09/07/2019

CH

(732) **Philip Morris Products S.A.**

**Quai Jeanrenaud 3, 2000 Neuchâtel,  
CH**

(740) "LINEA SERVICES" d.o.o. Sarajevo

(540)

## IQOS SWITCH

(511)

35 Upravljanje odnosima sa klijentima; upravljanje uslugama za klijente; organizacija i upravljanje programima lojalnosti kupaca.;

36 Usluge osiguranja; usluge osiguranja u vezi sa servisiranjem i opravkom aparature; garancijske usluge.;

37 Održavanje i popravka elektronskih cigareta, uređaja za zagrijavanje duhana i elektronskih uređaja za pušenje; održavanje i popravka baterija i punjača za baterije za elektronske cigarete, uređaje za zagrijavanje duhana i elektronske uređaje za pušenje.

(111) **BAZ1922272** (181) 26/12/2029

(210) BAZ1922272A (220) 26/12/2019

(151) 04/10/2021

(300) 34284

16/09/2019

AD

(732) **Philip Morris Products S.A.**

**Quai Jeanrenaud 3, 2000 Neuchâtel,  
CH**

(740) "LINEA SERVICES" d.o.o. Sarajevo

(540)

## ILUMA

(511)

9 Baterije za elektroničke cigarete; baterije za elektroničke uređaje koji se koriste za zagrijavanje duhana; punjači za elektroničke uređaje koji se koriste za zagrijavanje duhana; USB punjači za elektroničke uređaje koji se koriste za zagrijavanje duhana; auto punjači za elektroničke cigarete; auto punjači za uređaje koji se koriste za zagrijavanje duhana; punjači za baterije za elektroničke cigarete.;

34 Žičani vaporizatori za elektronske cigarete i elektronske uređaje za pušenje; duhan, sirov ili prerađen; duhanski

proizvodi uključujući cigare, cigarete, cigarilose, duhan za uvijanje cigareta, duhan za lule, duhan za žvakanje, duhan za šmrkanje, kretek; snus (duhan u prahu); zamjena za duhan (za nemedicinsku upotrebu); artikli za pušače, uključujući papir za cigarete, tube za cigarete, filtere za cigarete, kutije za duhan, kutije za cigarete, tabakere i pepeljare, lule, džepne mašine za uvijanje cigareta, upaljače; šibice; duhanski štapići, duhanski proizvodi za zagrijavanje, elektronski uređaji, i njihovi djelovi, koji se koriste za zagrijavanje cigareta ili duhana u cilju oslobađanja aerosola koji sadrži nikotin za inhalaciju; tečni nikotinski rastvori za upotrebu u elektronskim cigaretama; elektronski uređaji za pušenje; elektronske cigarete; elektronske cigarete kao zamjena za tradicionalne cigarete; elektronski uređaji koji sadrže aerosol za inhalaciju nikotina; oralni vaporizatori za pušače, duhanski proizvodi i zamjene za duhan; artikli za pušače elektronskih cigareta; dijelovi i oprema za navedene proizvode iz klase 34; uređaji za gašenje cigareta i cigara koje se zagrijavaju i duhanskih štapića koji se zagrijavaju; punjive elektronske kutije za cigarete.

(111) **BAZ1922273** (181) 26/12/2029

(210) BAZ1922273A (220) 26/12/2019

(151) 01/10/2021

(300) 34551

20/11/2019

AD

(732) **Philip Morris Products S.A.**

**Quai Jeanrenaud 3, 2000 Neuchâtel,  
CH**

(740) "LINEA SERVICES" d.o.o. Sarajevo

(540)

## TEREA

(511)

34 Žičani vaporizatori za elektronske cigarete i elektronske uređaje za pušenje; duhan, sirov ili prerađen; duhanski proizvodi uključujući cigare, cigarete, cigarilose, duhan za uvijanje cigareta, duhan za lule, duhan za žvakanje, duhan za šmrkanje, kretek; snus (duhan u prahu); zamjena za duhan (za nemedicinsku upotrebu); artikli za pušače, uključujući papir za cigarete, tube za cigarete, filtere za cigarete, kutije za duhan, kutije za cigarete, tabakere i pepeljare, lule, džepne mašine za uvijanje cigareta, upaljače; šibice; duhanski štapići, duhanski proizvodi za zagrijavanje, elektronski uređaji, i njihovi djelovi, koji se koriste za zagrijavanje cigareta ili duhana u cilju oslobađanja aerosola koji sadrži nikotin za inhalaciju; tečni nikotinski rastvori za upotrebu u elektronskim cigaretama; elektronski uređaji za pušenje; elektronske cigarete; elektronske cigarete kao zamjena za tradicionalne cigarete; elektronski uređaji koji sadrže aerosol za inhalaciju nikotina; oralni vaporizatori za pušače, duhanski proizvodi i zamjene za duhan; artikli za pušače elektronskih cigareta; dijelovi i oprema za navedene proizvode iz klase 34; uređaji za gašenje cigareta i cigara koje se zagrijavaju i duhanskih štapića koji se zagrijavaju; punjive elektronske kutije za cigarete.

(111) **BAZ1922274** (181) 27/12/2029  
 (210) BAZ1922274A (220) 27/12/2019  
 (151) 29/09/2021  
 (732) **KENNA d.o.o. Sarajevo**  
**Maršala Tita 21, Sarajevo, BA**  
 (740) STAM d.o.o.  
 (540)



(531) 7.1,26.4.,27.5,27.7

(511)

29 Meso, riba, perad i divljač; mesni ekstrakti; konzervirano, zamrznuto, sušeno i kuhano voće i povrće; hladetina (želei), džemovi, kompoti; jaja; mlijeko, sir, maslac, jogurt i ostali mliječni proizvodi; ulja i masti za prehranu.;

30 Kava, čaj, kakao i nadomjesci kave; riža, tjestenina i rezanci; tapioka, sago; brašno i proizvodi od žitarica; kruh, kolači, slastice; čokolada; sladoledi, sorbeti i ostale vrste sladoleda; šećer, med, sirup od melase; kvasac, prašak za dizanje; sol, mirodije, začini, konzervirane začinske trave; ocat, umaci i ostali začini; led (smrznuta voda).;

43 Usluge okrepe (hranjenje); privremeno primanje na stan.

(111) **BAZ1922275** (181) 27/12/2029  
 (210) BAZ1922275A (220) 27/12/2019  
 (151) 13/10/2021  
 (732) **Bosnalijek, farmaceutska i hemijska industrija, dioničko društvo**  
**Jukićeva 53, 71000 Sarajevo, BA**  
 (740) KERIM KARABDIĆ  
 (540)

**RIVER**

(511)

5 Farmaceutski proizvodi.

(111) **BAZ1922276** (181) 27/12/2029  
 (210) BAZ1922276A (220) 27/12/2019  
 (151) 05/10/2021  
 (732) **Lejla Ibrahimović**  
**Azize Šaćirbegović 128/16, 71000 Sarajevo, BA**  
 (540)



**SOLEBEAT**

(531) 9.9,26.4,26.11,27.5

(511)

18 Aktovke od kože; Aktovke od umjetne kože; Cilindrične torbe; Držači za ključeve; Etui za posjetnice; Etuiji [futrele] za kreditne kartice; Futrole za ključeve; Imitacije kože; Kišobrani i suncobrani; Koferi; Koferčići za kozmetiku koji se prodaju prazni; Kožne torbe; Kožni remeni; Modne torbe; Novčanici od kože; Radne torbe; Remenje od umjetne kože; Ručne torbe od umjetne kože; Ruksaci; Sportske torbe.;

25 Odjeća, obuća, pokrivala za glavu .;

35 Usluge Online naručivanja; Online oglašavanje na računalnim mrežama; Usluge Online trgovina za maloprodaju odjeće; Usluge online trgovina za maloprodaju kozmetičkih proizvoda; Promocija proizvoda i usluga trećih osoba putem informacijskih i komunikacijskih mreža; Komercijalno upravljanje u svezi licenci proizvoda i usluga trećih osoba; Online reklame; Reklame (Postavljanje -); Online iznajmljivanje oglasnog prostora; Maloprodajne usluge vezane uz obuću; Veleprodajne usluge vezane uz obuću; Maloprodajne usluge vezane uz odjeću; Veleprodajne usluge vezane uz odjeću; Usluge oglašavanja u vezi s odjećom; Administrativne usluge u vezi s karticama vjernosti.



- (111) **BAZ1922281** (181) 27/12/2029  
 (210) BAZ1922281A (220) 27/12/2019  
 (151) 20/09/2021  
 (732) **LED MEDIA D.O.O.**  
**Blagoja Parovića bb, Banja Luka, BA**  
 (740) Goran Marić  
 (540)



- (531) 7.3,26.4,27.5  
 (511)

16 Papir; oglasni panoji od papira ili kartona; biljeleznice, notesi; albumi; slike; štampani materijal [visoka štampa]; fascikle za spise [kancelarijski pribor]; novine; periodične publikacije; žigovi [pečati]; štambilji; sveske; karbon papir; biljeleznice; listovi papira [kancelarijski]; karton; katalozi; knjige; grafički otisci; koverta; papir za pakovanje; fotografije (štampane); štampani rokovnici; štampane stvari; čestitke, razglednice; kalendari; papirni i kartonski materijali za pakovanje [punjenje, oblaganje]; transparenti [baneri] od papira; ukrasne papirne zastavice.;

35 Pomoć u poslovnom upravljanju; obaveštenja o poslovima; reklamiranje preko plakata; usluge agencija za uvoz i izvoz; usluge agencija za pružanje poslovnih informacija; analize cijena i troškova; distribucija reklamnog materijala; usluge fotokopiranja; usluge agencija za zapošljavanje; iznajmljivanje kancelarijskih mašina i opreme; računovodstvo; poslovno upravljanje i organizaciono savjetovanje; konsultacije u vezi sa izborom osoblja; konsultacije u poslovnom upravljanju; daktilografske usluge; prezentacija robe; neposredno oglašavanje putem pošte; pomoć u poslovnom ili industrijskom upravljanju; umnožavanje dokumenata; ažuriranje oglasnih materijala; distribucija uzoraka; stručne usluge o poslovnoj efikasnosti; iznajmljivanje oglasnih materijala; konsultacije u vezi sa poslovnim organizovanjem; objavljivanje reklamnih tekstova; oglašavanje; reklamiranje; reklamiranje na radiju; poslovna istraživanja; usluge odnosa sa javnošću; reklamiranje preko televizije; usluge reklamnih agencija; savjetodavne usluge u poslovnom upravljanju; manekenske usluge u cilju reklamiranja ili prodajnih promocija; marketinška istraživanja; kompjutersko upravljanje podacima; profesionalne poslovne konsultacije; organizovanje izložbi za privredne ili reklamne potrebe; ispitivanje javnog mnjenja; iznajmljivanje oglasnog prostora; promocija prodaje za druge; onlajn reklamiranje na

računarskoj mreži; iznajmljivanje vremena za reklamiranje u sredstvima komunikacije; prezentacija proizvoda putem sredstava komunikacije, u svrhu prodaje na malo; pisanje reklamnih tekstova; usluge grafičke obrade materijala za reklamne svrhe; marketing; usluge telemarketinga; pružanje poslovnih informacija putem Internet stranice; iznajmljivanje bilborda [panoa za reklamiranje]; pisanje tekstova za reklamne namjene; sastavljanje popisa informacija za komercijalne i reklamne svrhe; komunikacije u reklamiranju; promocija robe i usluga kroz sponzorisane sportskih događaja; oglašavanje na otvorenom.;

37 Postavljanje i popravka električnih uređaja; informacije o popravkama; instalacija, održavanje i popravka računarske opreme; otklanjanje smetnji na električnim aparatima; iznajmljivanje dizalica [građevinske opreme]; konsultacije o građenju.

- (111) **BAZ2022285** (181) 07/01/2030  
 (210) BAZ2022285A (220) 07/01/2020  
 (151) 20/10/2021  
 (732) **SAILUN GROUP CO., LTD.**

**No. 588, Maoshan Road, Huangdao District, Qingdao City, Shandong, CN**

- (740) Marić & Co advokatsko društvo d.o.o.  
 (540)



- (531) 27.5  
 (511)

12 Automobilske gume, unutrašnje gume za pneumatike, vanjski omotači pneumatika, tvrde gume za točkove vozila, pneumatice za točkove vozila, trake za zamjenu vanjskog sloja automobilskih guma, glavčine točkova vozila, felge za vozila, gume za vozila, lanci protiv klizanja.



(111) **BAZ2022286** (181) 07/01/2030  
 (210) BAZ2022286A (220) 07/01/2020  
 (151) 20/10/2021  
 (732) **Jasmin Hošo**  
**Splitska 16, 71000 Sarajevo, BA**

(740) Marić & Co advokatsko društvo d.o.o.  
 (540)

## THE COHO NEGOTIATION METHODS

(511)

9 Audio trake, videokasete, DVD-ovi, kompaktni diskovi i obrazovni softver, obrazovne mobilne aplikacije, obrazovne računarske aplikacije, obrazovni mediji koji se mogu preuzimati, materijali za obrazvone kurseve koji se mogu preuzeti.;

16 Knjige, štampani vodiči, štampani materijal za nastavne svrhe, štampani priručnici.;

41 Obrazovanje i obuka, vođenje nastave, seminari, organizovanje seminara i konferencija, vođenje seminara i kongresa, štampane bilješke sa seminara, vođenje seminara osposobljavanja za klijente, dogovaranje, izvođenje i organizacija seminara, organizovanje radionica, privatnih instrukcija iz oblasti metoda pregovaranja i vještina za postizanje profesionalnog razvoja, uspjeha u karijeri i poslu, životnih vještina, razumijevanje uredske politike i dinamike radnog okruženja.

(111) **BAZ2022287** (181) 07/01/2030  
 (210) BAZ2022287A (220) 07/01/2020  
 (151) 20/10/2021  
 (732) **Jasmin Hošo**  
**Splitska 16, 71000 Sarajevo, BA**

(740) Marić & Co advokatsko društvo d.o.o.  
 (540)

## COHO METODE PREGOVARANJA

(511)

9 Audio trake, videokasete, DVD-ovi, kompaktni diskovi i obrazovni softver, obrazovne mobilne aplikacije, obrazovne računarske aplikacije, obrazovni mediji koji se mogu preuzimati, materijali za obrazvone kurseve koji se mogu preuzeti.;

16 Knjige, štampani vodiči, štampani materijal za nastavne svrhe, štampani priručnici.;

41 Obrazovanje i obuka, vođenje nastave, seminari, organizovanje seminara i konferencija, vođenje seminara i kongresa, štampane bilješke sa seminara, vođenje seminara osposobljavanja za klijente, dogovaranje, izvođenje i organizacija seminara, organizovanje radionica, privatnih instrukcija iz oblasti metoda pregovaranja i vještina za postizanje profesionalnog razvoja, uspjeha u karijeri i poslu, životnih vještina, razumijevanje uredske politike i dinamike radnog okruženja.

(111) **BAZ2022288** (181) 07/01/2030  
 (210) BAZ2022288A (220) 07/01/2020  
 (151) 27/10/2021  
 (732) **Jasmin Hošo**

**Splitska 16, 71000 Sarajevo, BA**

(740) Marić & Co advokatsko društvo d.o.o.  
 (540)

## COHO

(511)

9 Audio trake, videokasete, DVD-ovi, kompaktni diskovi i obrazovni softver, obrazovne mobilne aplikacije, obrazovne računarske aplikacije, obrazovni mediji koji se mogu preuzimati, materijali za obrazvone kurseve koji se mogu preuzeti.;

16 Knjige, štampani vodiči, štampani materijal za nastavne svrhe, štampani priručnici.;

41 Obrazovanje i obuka, vođenje nastave, seminari, organizovanje seminara i konferencija, vođenje seminara i kongresa, štampane bilješke sa seminara, vođenje seminara osposobljavanja za klijente, dogovaranje, izvođenje i organizacija seminara, organizovanje radionica, privatnih instrukcija iz oblasti metoda pregovaranja i vještina za postizanje profesionalnog razvoja, uspjeha u karijeri i poslu, životnih vještina, razumijevanje uredske politike i dinamike radnog okruženja.

(111) **BAZ2022289** (181) 08/01/2030  
 (210) BAZ2022289A (220) 08/01/2020  
 (151) 06/10/2021  
 (732) **QTERMINALS P.O.**

**Box 11112, Doha, QA**

(740) STAM d.o.o.  
 (540)



(531) 26.11,27.5

(511)

35 Upravljanje komercijalnim i industrijskim projektima; upravljanje lukama i regulacija saobraćaja u lukama; pomoć u upravljanju poslovnim ili industrijskim savjetima za potrošače, komercijalne informacije i savjetovanje za korisnike; pomoć u vođenju poslovanja i upravljanja; usluge prodaja na aukciji; komercijalne agencije za informiranje; komercijalne informacije i savjeti za potrošače, savjetovanje potrošača; pomoć u komercijalnom ili industrijskom upravljanju; prezentacija robe putem komunikacijskih medija za potrebe maloprodaje; pružanje komercijalnih savjeta i informacija potrošačima; pomoć u upravljanju industrijskim i trgovačkim preduzećima; komercijalno upravljanje u vezi

licenciranja proizvoda i usluga za druge.;

39 Vuča vozila, brodova i čamaca; prevoz baržama; iznajmljivanje čamaca; skladištenje čamaca; prijevoz brodom; dostavljanje robe; prijevoz; transport cijevovodima; iznajmljivanje teretnih kola; skladištenje tereta; iznajmljivanje skladišta.

(111) **BAZ2022290** (181) 09/01/2030

(210) BAZ2022290A (220) 09/01/2020

(151) 20/10/2021

(732) **Lidl Stiftung & Co. KG Stiftsbergstrasse 1, 74172 Neckarsulm, DE**

(740) Marić & Co advokatsko društvo d.o.o.

(591) crna, žuta

(540)



(531) 1.3,26.11,27.5,29.1

(511)

33 Alkoholna pića (osim piva), vino, žestoka pića i likeri.

(111) **BAZ2022291** (181) 09/01/2030

(210) BAZ2022291A (220) 09/01/2020

(151) 24/09/2021

(732) **Almir Litrčić**

**Bilalovac 325, Kiseljak, BA**

(591) crvena, crna

(540)



(531) 5.13,17.2,27.5,29.1

(511)

14 Ženski nakit; umjetni nakit; broševi; medaljoni; predmeti nakita; proizvodi nakita; imitacija nakita.; 18

Torbe; kozmetičke torbe; sportske torbe; đačke torbe; višenamjenske torbe; ručne torbe; tekstilne torbe; kožne torbe; platnene torbe; modne torbe; pletene torbe; torbe za dokumente; muške ručne torbe; torbe za knjige; torbe za plažu; torbe s jednom naramenicom; tekstilne torbe za kupovinu; ručne torbe, torbice i novčanici; ručne torbe od imitacijske kože, školske torbe (za nošenje na leđima); kožni novčanici; novčanici za kovanice; ručne torbe, torbice i novčanici; remenje za ručne torbe; kožni remeni.;

25 Papuče; kožne papuče; jednokratne papuče; plastične papuče; kape (pokrivala za glavu); hlače trenerki; hlače; suknje- hlače; sportske hlače; lovačke hlače; majice; jakne.

(111) **BAZ2022292** (181) 10/01/2030

(210) BAZ2022292A (220) 10/01/2020

(151) 24/09/2021

(732) **Lidl Stiftung & Co. KG Stiftsbergstrasse 1, 74172 Neckarsulm, DE**

(740) "MSA IP"

(591) zelena, zlatna, bijela

(540)



(531) 25.3,26.4,27.5,29.1

(511)

33 Alkoholna pića (izuzev piva), posebno žestoka alkoholna pića.

(111) **BAZ2022293** (181) 10/01/2030

(210) BAZ2022293A (220) 10/01/2020

(151) 28/10/2021

(732) **Amsal Pharmaceuticals d.o.o. Sarajevo**

**Igmanska 38, Vogošća, BA**

(740) KARABDIĆ KERIM

(540)

**KLAVAMOX**

(511)

5 Farmaceutski proizvodi.

(111) **BAZ2022294** (181) 10/01/2030  
 (210) BAZ2022294A (220) 10/01/2020  
 (151) 30/09/2021

(732) **British American Tobacco (Brands) Inc.**

**251 Little Falls Drive, Suite 100, Wilmington DE 19808-1674, US**

(740) "Živko Mijatović & Partners" d.o.o.  
 (540)

## LUCKY STRIKE COLD

(511)

34 Cigarete; duhan, sirovi ili prerađeni; duhan za motanje; duhan za lule; duhanski proizvodi; zamjene za duhan (ne za medicinske svrhe); cigare; cigariljosi; upaljači za cigarete; upaljači za cigare; šibice; artikli za pušače; papirići za cigarete; tube za cigarete; filteri za cigarete; džepni aparatići za motanje (savijanje) cigareta; ručni uređaji za punjenje filtera omotnica duhanom; elektroničke cigarete; tekućine za elektroničke cigarete; duhanski proizvodi namijenjeni za zagrijavanje.

(111) **BAZ2022295** (181) 10/01/2030  
 (210) BAZ2022295A (220) 10/01/2020  
 (151) 30/09/2021

(732) **British American Tobacco (Brands) Inc.**

**251 Little Falls Drive, Suite 100, Wilmington DE 19808-1674, US**

(740) "Živko Mijatović & Partners" d.o.o.  
 (540)

## LUCKY STRIKE AQUA

(511)

34 Cigarete; duhan, sirovi ili prerađeni; duhan za motanje; duhan za lule; duhanski proizvodi; zamjene za duhan (ne za medicinske svrhe); cigare; cigariljosi; upaljači za cigarete; upaljači za cigare; šibice; artikli za pušače; papirići za cigarete; tube za cigarete; filteri za cigarete; džepni aparatići za motanje (savijanje) cigareta; ručni uređaji za punjenje filtera omotnica duhanom; elektroničke cigarete; tekućine za elektroničke cigarete; duhanski proizvodi namijenjeni za zagrijavanje.

(111) **BAZ2022296** (181) 13/01/2030  
 (210) BAZ2022296A (220) 13/01/2020  
 (151) 30/09/2021

(732) **HIFA-PETROL d.o.o. Sarajevo**

**Hotonj b.b., 71320 Vogošća, BA**

(540)

## HIFA

(511)

1 Hemijski proizvodi za industriju, nauku i fotografiju, kao i za poljoprivredu, povrtlarstvo i šumarstvo; sirova umjetna smola, sirova plastika, gnojivo za zemlju; mješavine za gašenje požara; preparati za kaljenje, zavarivanje i lemljenje metala; hemijski proizvodi za konzerviranje hrane; sredstva za štavljenje kože; ljepljiva za industriju; sredstva za rashlađivanje (antifriz), sredstvo za odleđivanje brava. ;

3 Preparati za bijeljenje i ostale tvari za pranje rublja; preparati za čišćenje, poliranje, odmašćivanje i struganje; sapuni; parfimerijski proizvodi, eterična ulja, kozmetički proizvodi, losioni za kosu; proizvodi za njegu zubi.;

4 Industrijska ulja i masti; sredstva za podmazivanje; proizvodi za upijanje, vlaženje i vezanje prašine; goriva (tekuća pogonska goriva) i rasvjetne tvari; svijeće, stijenjevi za rasvjetu.;

5 Farmaceutski i veterinarski proizvodi; higijenski proizvodi za upotrebu u medicini dijetne tvari za medicinske potrebe, hrana za dojenčad; flasteri, materijal za previjanje; materijali za plombiranje zubi i za zubne otiske; dezinfekcijska sredstva; proizvodi za uništavanje životinjskih štetočina; fungicidi, herbicidi; osvježivači zraka. ;

30 Kava, čaj, kakao, šećer, riža, tapioka, sago, nadomjesci kave; brašno i proizvodi od žitarica, kruh, kolači, slastice, bomboni; sladoled; med, sirup od melase; kvasac, prašak za dizanje; sol, slačica (senf); ocat, umaci (začini); mirodije; led za hlađenje; umaci i dresinzi za salatu. ;

32 Pivo; mineralne i gazirane vode te ostala bezalkoholna pića; voćni napici i voćni sokovi; sirupi i ostali preparati za pripremanje napitaka.

- (111) **BAZ2022298** (181) 14/01/2030  
 (210) BAZ2022298A (220) 14/01/2020  
 (151) 26/11/2021  
 (732) **Qatar Airways Group (Q.C.S.C)**  
**Qatar Airways Tower, Airport Road**  
**P.O. Box 22550, Doha, QA**  
 (740) STAM d.o.o.  
 (540)



- (531) 3.4,26.1,27.5,28.1  
 (511)

16 Posjetnice, periodični časopisi, vozne karte, blokovi (karneti).;

39 Prijevoz; pakiranje i skladištenje robe; organiziranje putovanja, naime, prijevoza zrakom, organiziranje krstarenja, organiziranje izleta, rezerviranje mjesta za putnike, kurirske usluge, organiziranje putovanja i prijevoza putnika, rezervacije prijevoza. Upute [obavijesti] o prijevozu.

- (111) **BAZ2022299** (181) 14/01/2030  
 (210) BAZ2022299A (220) 14/01/2020  
 (151) 18/10/2021  
 (732) **Pharmaceutical chemical cosmetic industry ALKALOID AD - Skopje Blvd. Aleksandar Makedonski 12, 1000 Skopje, MK**  
 (740) "Živko Mijatović & Partners" d.o.o.  
 (540)

## FELKARID

- (511)  
 5 Farmaceutski pripravci.

- (111) **BAZ2022302** (181) 15/01/2030  
 (210) BAZ2022302A (220) 15/01/2020  
 (151) 05/10/2021  
 (732) **JAMNICA plus d.o.o. Zagreb**  
**Getaldićeva 3, HR-10000 Zagreb, HR**  
 (740) STAM d.o.o.  
 (540)

## BOTANICA

- (511)  
 32 Pivo: mineralne, izvorske i gazirane vode te ostala bezalkoholna pića; voćni napici i voćni sokovi; sirupi i ostali preparati za pripremanje napitaka.

- (111) **BAZ2022310** (181) 20/01/2030  
 (210) BAZ2022310A (220) 20/01/2020  
 (151) 05/10/2021  
 (732) **KAWAI MUSICAL INSTRUMENTS MANUFACTURING CO., LTD., a corporation organized and existing under the laws of Japan, Manufacturers and Merchants of**  
**No. 200, Terajima-cho, Naka-ku, Hamamatsu-shi, Shizuoka-ken, JP**

- (740) "MSA IP"  
 (540)

# KAWAI

- (531) 27.5  
 (511)

15 Muzički instrumenti naime klaviri i električni klaviri.

- (111) **BAZ2022311** (181) 20/01/2030  
 (210) BAZ2022311A (220) 20/01/2020  
 (151) 06/10/2021  
 (732) **NOBEL LIJEK d.o.o.**  
**Hasiba Brankovića 9, 71000 Sarajevo, BA**  
 (740) STAM d.o.o.  
 (540)

## NBL FOCUS FORMULA

- (511)  
 5 Farmaceutski proizvodi.

(111) **BAZ2022312** (181) 20/01/2030  
 (210) BAZ2022312A (220) 20/01/2020  
 (151) 06/10/2021

(732) **NOBEL LIJEK d.o.o.**  
**Hasiba Brankovića 9, 71000 Sarajevo, BA**

(740) STAM d.o.o.  
 (540)

## NBL IMMUNO FORMULA

(511)  
 5 Farmaceutski proizvodi.

(111) **BAZ2022313** (181) 20/01/2030  
 (210) BAZ2022313A (220) 20/01/2020  
 (151) 06/10/2021

(732) **NOBEL LIJEK d.o.o.**  
**Hasiba Brankovića 9, 71000 Sarajevo, BA**

(740) STAM d.o.o.  
 (540)

## NBL PREGNA FORMULA

(511)  
 5 Farmaceutski proizvodi.

(111) **BAZ2022314** (181) 20/01/2030  
 (210) BAZ2022314A (220) 20/01/2020  
 (151) 06/10/2021

(732) **NOBEL LIJEK d.o.o.**  
**Hasiba Brankovića 9, 71000 Sarajevo, BA**

(740) STAM d.o.o.  
 (540)

## NBL OSTEO FORMULA

(511)  
 5 Farmaceutski proizvodi.

(111) **BAZ2022316** (181) 21/01/2030  
 (210) BAZ2022316A (220) 21/01/2020  
 (151) 15/10/2021

(732) **Bosnalijek, farmaceutska i hemijska industrija, dioničko društvo**  
**Jukićeva 53, 71000 Sarajevo, BA**

(740) KARABDIĆ KERIM  
 (591) bijela, plava, nijanse plave  
 (540)



(531) 1.15,27.5,29.1  
 (511)

5 Antiseptici; dezinfekcijska sredstva.

(111) **BAZ2022317** (181) 21/01/2030  
 (210) BAZ2022317A (220) 21/01/2020  
 (151) 15/10/2021

(732) **Bosnalijek, farmaceutska i hemijska industrija, dioničko društvo**  
**Jukićeva 53, 71000 Sarajevo, BA**

(740) KARABDIĆ KERIM  
 (591) bijela, crna, zelena, nijanse zelene  
 (540)



(531) 1.15,5.7,27.5,29.1  
 (511)

5 Dezinfekcijska sredstva.



- (111) **BAZ2022318** (181) 21/01/2030  
 (210) BAZ2022318A (220) 21/01/2020  
 (151) 15/10/2021  
 (732) **Bosnalijek, farmaceutska i hemijska industrija, dioničko društvo**  
**Jukićeva 53, 71000 Sarajevo, BA**  
 (740) KARABDIĆ KERIM  
 (591) bijela, plava, nijanse plave  
 (540)



(531) 1.15,27.5,29.1

(511)

5 Dezinfekcijska sredstva.

- (111) **BAZ2022319** (181) 21/01/2030  
 (210) BAZ2022319A (220) 21/01/2020  
 (151) 15/10/2021  
 (732) **Bosnalijek, farmaceutska i hemijska industrija, dioničko društvo**  
**Jukićeva 53, 71000 Sarajevo, BA**  
 (740) KARABDIĆ KERIM  
 (591) bijela, siva, žuta, nijanse žute  
 (540)

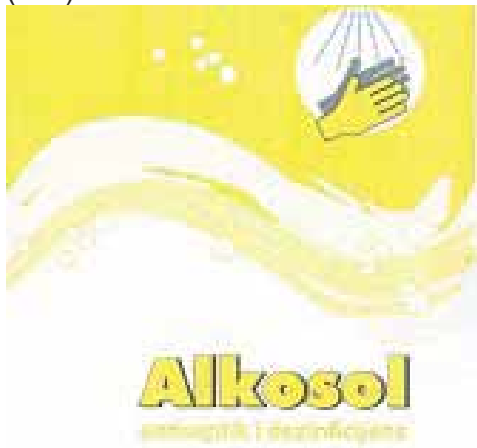

(531) 1.15,2.9,27.5,29.1

(511)

5 Antiseptici; dezinfekcijska sredstva.

- (111) **BAZ2022320** (181) 21/01/2030  
 (210) BAZ2022320A (220) 21/01/2020  
 (151) 13/10/2021  
 (732) **Fresh Food Co. Ltd.**  
**Jeddah, Al Agaweed district, Sahal Bin Amro Street, Building No. (43), PO Box 4043, Postal 22442, SA**  
 (740) DR DIANA PROTIĆ TKALČIĆ & PARTNERS d.o.o.  
 (540)

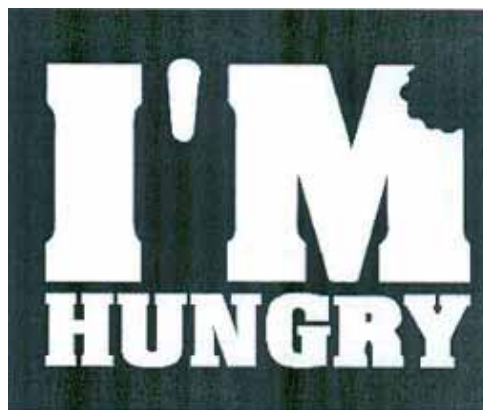

(531) 24.17,26.4,27.5

(511)

43 Usluge kafića; usluge kafeterija; catering usluge (usluge pripreme i dostave hrane i pića); usluge restorana.

- (111) **BAZ2022321** (181) 20/01/2030  
 (210) BAZ2022321A (220) 20/01/2020  
 (151) 08/10/2021  
 (732) **“MALIŠIĆ” EXPORT-IMPORT d.o.o.**  
**Čitluk Biletić Polje 52, Čitluk, BA**

(591) crna, bijela, oker

(540)



(531) 25.3,26.4,27.1,27.5,29.1

(511)

29 Meso, riba, živina i divljač; Mesni ekstrakti; Konzervirano, zamrznuto, sušeno i kuhano voće i povrće; Želei, džemovi, kompoti; Jaja; Mlijeko, sir, maslac, jogurt i drugi mliječni proizvodi; Ulja i masti za ishranu. ;

30 Kava, čaj, kakao i zamjena za kavu (vještačka kava);

Riža, tjestenina i rezanci; Tapioka i sago; Brašno i proizvodi od žitarica; Kruh, peciva i poslastice; Čokolada; Sladoledi, šerbeti i drugi jestivi led; Šećer, med, melasa; Kvasac, prašak za pecivo; Sol, dodaci jelima, začini, konzervirano začinsko bilje; Ocat, sosovi i drugi dodaci jelu; Led (zamrznuta voda). ;

32 Pivo; Bezalkoholni napici; Mineralne i sodne vode; Voćni napici i voćni sokovi; Sirupi i drugi bezalkoholni preparati za proizvodnju pića.;

33 Alkoholna pića, osim piva; Alkoholni preparati za pravljenje napitaka.

(111) **BAZ2022322** (181) 22/01/2030

(210) BAZ2022322A (220) 22/01/2020

(151) 19/10/2021

(732) **Jamieson Laboratories Ltd.**

**1 Adelaide Street East, Suite 2200,  
Toronto Ontario, M5C 2V9, CA**

(740) PETOŠEVIĆ d.o.o.

(540)



(531) 1.15,5.3,26.11,27.5

(511)

5 Dodaci prehrani; hranjivi dodaci; probiotički dodaci; vitaminski dodaci; mineralni dodaci prehrani.

(111) **BAZ2022323** (181) 22/01/2030

(210) BAZ2022323A (220) 22/01/2020

(151) 19/10/2021

(732) **Jamieson Laboratories Ltd.**

**1 Adelaide Street East, Suite 2200,  
Toronto Ontario, M5C 2V9, CA**

(740) PETOŠEVIĆ d.o.o.

(540)

**JAMIESON NATURAL  
SOURCES**

(511)

5 Dodaci prehrani; hranjivi dodaci; probiotički dodaci; vitaminski dodaci; mineralni dodaci prehrani.

(111) **BAZ2022324** (181) 22/01/2030

(210) BAZ2022324A (220) 22/01/2020

(151) 11/11/2021

(732) **Jamieson Laboratories Ltd.**

**1 Adelaide Street East, Suite 2200,  
Toronto Ontario, M5C 2V9, CA**

(740) PETOŠEVIĆ d.o.o.

(540)

**JAMIESON**

(511)

5 Dodaci prehrani; hranjivi dodaci; probiotički dodaci; vitaminski dodaci; mineralni dodaci prehrani.

(111) **BAZ2022326** (181) 22/01/2030

(210) BAZ2022326A (220) 22/01/2020

(151) 04/10/2021

(732) **PRIJEDORČANKA a.d. Prijedor  
Brežičani bb, 79000 Prijedor, Republika  
Srpska, BA**

(740) Nemanja Šikman

(540)

**REINA**  
*Ti si ta*

(531) 27.5

(511)

33 Likeri; liker od crne ribizle; liker od crvenog ginsenga; liker od peperminta; likeri na bazi kafe; likeri na bazi škotskog viskija; pića na bazi ruma; pića na bazi vina; pića sa niskim udjelom alkohola; pitka žestoka pića; gotovi alkoholni kokteli; gotovi vinski kokteli; arak (vrsta likera); biljni likeri; gazirana alkoholna pića, osim piva; alkoholna pića, izuzev piva; alkoholna energetska pića; alkoholna pića koja sadrže voće; aperitivi; alkoholni voćni kokteli; alkoholni punčevi; prethodno izmiješana alkoholna pića; preparati za pripremu alkoholnih pića; žestoka alkoholna pića i likeri.

- (111) **BAZ2022327** (181) 22/01/2030  
 (210) BAZ2022327A (220) 22/01/2020  
 (151) 04/10/2021  
 (732) **PRIJEDORČANKA a.d. Prijedor Brežičani bb, 79000 Prijedor, Republika Srpska, BA**  
 (740) Nemanja Šikman  
 (591) crna, bijela, siva  
 (540)

**GAZDINA**  
 — rakija —

(531) 26.11,27.5

(511)

33 Alkoholna pića koja sadrže voće; alkoholni napici od voća; aperitivi; brendi (rakija); brendi (rakija) za kuhanje; jabukovača; rakija od jabuka; šnaps; žestoka alkoholna pića i likeri; višnjevača (rakija).

- (111) **BAZ2022328** (181) 22/01/2030  
 (210) BAZ2022328A (220) 22/01/2020  
 (151) 14/10/2021  
 (732) **Zdravstvena ustanova "Medico-S", članica grupacije Pronatal**  
**Jovana Dučića 68, 78000 Banja Luka, BA**  
 (591) žuta, siva  
 (540)



(531) 2.3,2.5,2.7,2.9,26.1,29.1

(511)

44 Medicinske usluge; veterinarske usluge; higijenske i kozmetičke usluge za ljude i životinje; poljoprivredne, hortikulture i šumarske usluge.

- (111) **BAZ2022330** (181) 23/01/2030  
 (210) BAZ2022330A (220) 23/01/2020  
 (151) 07/10/2021  
 (732) **Gambit Training Technologies, LLC 1905 Stone Myers Parkway, Grapevine, TX 76051, US**  
 (740) "MSA IP"  
 (540)

**SUPERDEKER**

(511)

9 Sportska oprema, naime, elektronski simulatori za treniranje sportova.;

28 Sportska oprema za trening; sportski rekviziti za trening; sportski proizvodi, naročito oprema za sportski trening u vidu podloge za igru koja poboljšava snagu, tonus mišića, kondiciju, balans i propriocepciju; oprema za vježbanje u oblasti hokeja, naročito oprema za treniranje kontrolisanja palice, dodavanje i šutiranje; mašine za fizičke vježbe; oprema za vježbanje sa ručnim upravljanjem za trening izdržljivosti i rekreaciju u kući; mašine za arkadne igre.

- (111) **BAZ2022331** (181) 23/01/2030  
 (210) BAZ2022331A (220) 23/01/2020  
 (151) 16/09/2021  
 (732) **SIMPA TRGOVINA d.o.o. Široki Brijeg Privalj bb, 88220 Široki Brijeg, BA**  
 (591) zelena, svijetlo zlatna, zlatna, crvena, crna, plava  
 (540)



(531) 5.5,5.11,6.19,25.1,26.4,27.5,29.1

(511)

33 Alkoholna pića (osim piva); alkoholna vina; alkoholni napici osim piva; aperitivi; aperitivi na bazi destiliranih alkoholnih pića; aperitivi na bazi žestokih pića; aromatizirana alkoholna pića; džin; jabukovača; likeri; pitka žestoka pića; rakija; vino; viski; žestoka pića (napitci).

- (111) **BAZ2022332** (181) 24/01/2030  
 (210) BAZ2022332A (220) 24/01/2020  
 (151) 06/10/2021  
 (300) 40368  
 31/07/2019  
 AD  
 (732) **Intercontinental Great Brands LLC 100 Deforest Ave, 07936 East Hanover New Jersey, US**  
 (740) "Živko Mijatović & Partners" d.o.o.  
 (591) bijela, nijanse žute, nijanse zelene, svijetlosmeđa, tamnosmeđa, narandžasta  
 (540)



- (531) 5.7,8.1,27.5,29.1  
 (511)

30 Pekarski proizvodi, tapioka i brašno, slatki i slani tartovi i pite, obična ili aromatizovana tjestenina i/ili punjena tjestenina, preparati od žitarica, žitarice za doručak, jela čiji je osnovni sastojak tart tijesto, hljeb, dvopek, slatki ili slani biskviti, krekeri, keksi, suhi kolači, napolitanke, pločice od žitarica, vafli, kolači, peciva, svi navedeni proizvodi obični i/ili sa prelivom i/ili punjeni i/ili aromatizovani, mrvice, slatki ili slani apertisani koji se sastoje od hljeba, biskvita ili tijesta za slatka peciva, konditorski proizvodi, jestivi led, naime sladoledi, deserti, smrznuta peciva i smrznuti deserti, ohlađena peciva i ohlađeni deserti. Svi naprijed navedeni proizvodi nisu posebno namjenjeni bebama, djeci i dojenčadi.

- (111) **BAZ2022333** (181) 24/01/2030  
 (210) BAZ2022333A (220) 24/01/2020  
 (151) 06/10/2021  
 (300) 234950-30-1  
 26/07/2019  
 PR  
 (732) **Intercontinental Great Brands LLC 100 Deforest Ave, 07936 East Hanover New Jersey, US**  
 (740) "Živko Mijatović & Partners" d.o.o.  
 (540)

## BELVITA

(511)

30 Peciva; konditorski proizvodi; brašno i proizvodi od žitarica; kruh; dvopek; keks; keks štanglice; krekeri; čokoladne pločice i grickalice u obliku pločica; naime pločice od žitarica, pločice za doručak, slatkiši u obliku pločica, pločice od orašastih plodova, energetske pločice, proteinske pločice, pločice sa niskim sadržajem ugljenih hidrata; pločice od žitarica sa jogurtom; pločice od žitarica sa mlijekom; pločice od žitarica sa voćem; jogurt pločice i dijetetske pločice; pločice od žitarica sa čokoladom; biskviti; sladoled na vodenoj osnovi; sladoledi; konditorski proizvodi od šećera; smrznuti konditorski proizvodi; sladoled; deserti; smrznuti deserti; ohlađeni deserti; kolači; mrvljeni keks; pekarski proizvodi. Svi naprijed navedeni proizvodi nisu posebno namjenjeni bebama, djeci i dojenčadi.

- (111) **BAZ2022334** (181) 27/01/2030  
 (210) BAZ2022334A (220) 27/01/2020  
 (151) 30/09/2021  
 (300) 88/568170  
 06/08/2019  
 US  
 (732) **Reign Beverage Company LLC**  
**1547 N. Knowles Ave., Los Angeles, California 90063, US**  
 (740) DR DIANA PROTIC-TKALČIĆ & PARTNERS d.o.o.  
 (540)

## REIGN INFERNO

(511)

32 Energetska pića; bezalkoholna pića; sportska pića.



---

---

(111) **BAZ2022335** (181) 27/01/2030

(210) BAZ2022335A (220) 27/01/2020

(151) 22/09/2021

(732) **Casio Keisanki Kabushiki Kaisha  
(Casio Computer Co., Ltd.)**

**6-2, Hon-machi 1-chome, Shibuya-ku,  
Tokyo, JP**

(740) DR DIANA PROTIĆ-TKALČIĆ &  
PARTNERS d.o.o.

(540)

## OCEANUS

(511)

9 Pametni satovi; nosivi računari; nosivi pratioci aktivnosti; nosivi monitori za video prikaz; baterije; punjači za baterije; kablovi za punjenje; električni adapteri; slušalice koje idu u uši i slušalice koje se nose preko glave; mobilne aplikacije i softver koji se mogu preuzeti sa interneta, a za obradu, pregled i uređivanje podataka sa pametnih satova i mobilnih uređaja koji sadrže globalne sisteme za pozicioniranje, kompase, barometre, visinomere, pedometre, mjerače pulsa, akcelerometre i termometre; pametni satovi koji imaju funkciju radio-upravljanja; njihovi dijelovi i oprema.

---

---

(111) **BAZ2022336** (181) 27/01/2030

(210) BAZ2022336A (220) 27/01/2020

(151) 30/09/2021

(732) **Advanced New Technologies Co., Ltd.**

**Cayman Corporate Centre, 27 Hospital  
Road, George Town, Grand Cayman  
KY1-9008, KY**

(740) PETOŠEVIĆ d.o.o.

(540)

## ANTFIN

(511)

9 Aparati i instrumenti naučni, pomorski, geodetski, fotografski, kinematografski, optički, za vaganje, merenje, signalizaciju, kontrolu (inspekciju), spašavanje i nastavu; aparati i instrumenti za provođenje, prekid, transformaciju, akumulaciju, regulisanje ili kontrolu električne energije; aparati za snimanje, prenos i reprodukciju zvuka ili slike; magnetni nosači podataka, diskovi za snimanje; mehanizmi za aparate koji se pokreću novcem; registar kase, računarske mašine, oprema za obradu podataka i računari; kompjuterski softver; kompjuterski programi; kompjuterski softver u obliku aplikacije za mobilne uređaje i računare; softverske aplikacije za upotrebu sa mobilnim uređajima; softver za procesuiranje elektronskih plaćanja za druge i od drugih; kompjuterski softver i softverske aplikacije koje se koriste u vezi sa finansijskim uslugama, finansijskim transakcijama, elektronskom trgovinom, elektronskim plaćanjem, razmjenom stranih valuta, uslugama trgovine

i posredovanja i savjetodavnim uslugama o investiranju; softver za autentifikaciju; kompjuterski softver i kompjuterske softverske aplikacije (koji se mogu preuzeti); softver za razmjenu trenutnih poruka; softver za dijeljenje datoteka; komunikacijski softver za elektronsku razmjenu podataka, audio i video sadržaja, slika i grafika putem kompjuterskih, mobilnih, bežičnih i telekomunikacionih mreža; kompjuterski softver za obradu slika, grafika, audio i video sadržaja i teksta; kompjuterski softver koji se može preuzimati koji olakšava elektronski prenos informacija, podataka, dokumenata, glasa i slika preko Interneta; kompjuterski softver koji se može preuzimati koji omogućava korisnicima da učestvuju na online sastancima i časovima, sa pristupom podacima, dokumentima, slikama i softverskim aplikacijama kroz Internet pretraživač; kompjuterski softver koji se može preuzeti, za pristup, pregled i upravljanje udaljenim kompjuterima i kompjuterskim mrežama; softver za računarstvo u oblaku koji se može preuzimati; softver koji se nalazi u oblaku, a koji se može preuzimati; kompjuterski softver za praćenje i procjenu kupaca i ličnog ponašanja u vezi sa odlukama koje se tiču kupovine; kompjuterske softverske aplikacije za upotrebu u vezi sa očuvanjem životne sredine, klimatskim promjenama i kompenzacijom za emisiju ugljenika; online elektronske publikacije (koje se mogu preuzeti sa interneta ili sa kompjuterske mreže ili iz kompjuterske baze podataka); elektronske publikacije koje se mogu preuzimati, u obliku časopisa, članaka, brošura, lifleta, tehničkih specifikacija, informacionih materijala, priručnika u oblastima poslovanja, elektronske trgovine, informacionih tehnologija, računarstva u oblaku, telekomunikacija, interneta, obuka u vezi sa poslovanjem i elektronskom trgovinom, upravljanja poslovanjem, prodajom, marketingom i finansijama; kompjuterske periferne jedinice; noutbuk računari; laptop računari; prenosivi računari; ručni računari; lični digitalni asistenti; lični media plejeri; mobilni telefoni; pametni telefoni; digitalne kamere; baterije, punjači za baterije; računarske radne stanice; računarski serveri; kompjuterski i telekomunikacioni mrežni hardver; kompjuterski mrežni adapteri, prekidači, ruteri i čvorovi; bežični i žični modemi i komunikacione kartice i uređaji; držači za laptop; torbe za računare; aparati za gašenje požara; kompjuterski hardver i firmver; automobilski sistemi za navigaciju; kompakt diskovi; digitalna muzika (koja se može preuzeti sa interneta); telekomunikacijski aparati; podloge za miševe; slušalice za mobilne telefone; dodaci za mobilne telefone; igre, slike, bioskopski filmovi, filmovi i muzika koji se mogu preuzeti; sistemi za alarme; bezbjednosne kamere; mobilne radio i televizijske jedinice za emitovanje; oprema za televizijsko emitovanje; kamere; video kamere; slušalice; slušalice koje se nose u uhu; zvučnici; uređaji i oprema za globalno pozicionirajući sistem (GPS); programi i softver za kompjuterske, elektronske i video igre (uključujući i softver koji se može preuzeti sa interneta); displeji od tečnih kristala za telekomunikacionu i elektronsku opremu; set top boks; daljinski upravljači; programi za skladištenje podataka; naočare i naočare za sunce; elektronske table sa natpisom; kodirane ili magnetne bankovne kreditne, debitne, gotovinske, platne, telefonske i identifikacione kartice; automatski bankomati; čitači elektronskih knjiga; toner kertridži, prazni, za štampače i fotokopire; uređaji za nadgledanje beba; video uređaji za nadgledanje beba; poklopci za fotografska sočiva; tablet računari; kodirane ključ kartice; 3D naočare; memorijske kartice za mašine za video igre; nosivi računari, pametni telefoni, monitori, displeji, kompjuterski hardver, uređaji za praćenje aktivnosti, audio oprema, aparati za komunikaciju, telekomunikacioni aparati, kompjuterski periferni uređaji,



nosivi media plejeri i digitalni elektronski uređaji za komunikaciju; nosivi računari, pametni telefoni, monitori, displeji, kompjuterski hardver, uređaji za praćenje aktivnosti, audio oprema, aparati za komunikaciju, telekomunikacioni aparati, kompjuterski periferni uređaji, nosivi media plejeri i digitalni elektronski uređaji za komunikaciju koji se koriste za olakšavanje transakcija plaćanja putem elektronskih sredstava i kako bi dozvolili kupcima da pristupe finansijskim informacijama i informacijama o bankovnom računu i da vrše transakcije bankovnih poslova; nosivi računari, pametni telefoni, monitori, displeji, kompjuterski hardver, uređaji za praćenje aktivnosti, audio oprema, aparati za komunikaciju, telekomunikacioni aparati, kompjuterski periferni uređaji, nosivi media plejeri i digitalni elektronski uređaji za komunikaciju koji mogu da pruže pristup bežičnim komunikacijskim mrežama, telekomunikacionim mrežama i internetu; mobilne aplikacije koje se mogu preuzeti za upotrebu sa nosivim računarima, pametnim telefonima, monitorima, displejima, kompjuterskim hardverom, uređajima za praćenje aktivnosti, audio opremom, aparatima za komunikaciju, telekomunikacionim aparatima, kompjuterskim perifernim uređajima, nosivim media plejerima i digitalnim elektronskim uređajima za komunikaciju; kompjuterske softverske aplikacije za upotrebu sa nosivim računarima, pametnim telefonima, monitorima, displejima, kompjuterskim hardverom, uređajima za praćenje aktivnosti, audio opremom, aparatima za komunikaciju, telekomunikacionim aparatima, kompjuterskim perifernim uređajima, nosivim media plejerima i digitalnim elektronskim uređajima za komunikaciju; kodirane ili magnetne pripejd platne, bankovne, kreditne, debitne, gotovinske i identifikacione kartice.;

36 Osiguranje; finansijski poslovi; novčani poslovi; poslovi vezani za nepokretnosti; kliring i usklađivanje finansijskih transakcija putem globalne računarske mreže; online bankarske usluge i finansijske usluge; usluge kreditnih kartica, procesuiranje i prenos računa i uplata, i pružanje osiguranja za finansijske transakcije; usluge prenosa sredstava; prenos sredstava elektronskim putem za druge; prenos uplata za druge putem interneta; finansijske usluge u oblasti usluga obrade računa i uplata; organizovanje i upravljanje lizingom i zakupom; iznajmljivanje i lizing nepokretnosti; procjena nepokretnosti; valuacija nepokretnosti; finansijske usluge u vezi sa nepokretnostima, investiranje u nepokretnosti; brokerske usluge u vezi sa nepokretnostima; usluge agencija za nepokretnosti; usluge stambenih agencija; usluge aktuara; upravljanje nepokretnostima i konsalting usluge; ubiranje najamnine; iznajmljivanje kancelarija (nepokretnosti); iznajmljivanje apartmana i stanova; pružanje finansijskih informacija putem interneta; usluge depozita i usluge izdavanje putničkih vaučera; ulaganje kapitala; finansijske evaluacije (osiguranje, bankarstvo, nepokretnosti); finansijske i usluge upravljanja aktivom; osiguranje i finansijske usluge; finansijske usluge pružene putem telekomunikacijskih sredstava; finansijske konsalting i savjetodavne usluge; online bankarstvo; bankarske usluge pružene online sa računarskih baza podataka ili Interneta; usluge posredovanja u prometu sa hartijama od vrijednosti, usluge notiranja cijena na berzi; posredovanje u vezi sa akcijama i obveznicama, finansijske analize; usluge debitnih kartica, usluge platnih kartica i usluge čekovne garancije; bankarske, usluge štednih računa i investicione usluge; usluge finansijskog kliringa; kreditna verifikacija putem globalne računarske informacione mreže; elektronske usluge upravljanja rizikom kredita; usluge elektronskog plaćanja za kupovinu i elektronskog plaćanja

računa; zaduživanje finansijskih računa i kreditne usluge; elektronske bankarske usluge; izdavanje pretplatničkih kartica, platnih kartica i debitnih kartica; usluge telefonskih kreditnih kartica; informativne usluge u vezi sa finansijskim i osiguranjem, pružene online sa računarske baze podataka ili interneta; agencija za prikupljanje naknada za gas i električnu energiju; procjena antikviteta; procjena umjetničkih djela; procjena nakita; procjena polovnih vozila; snabdijevanje poreskim informacijama (finansijske usluge); prikupljanje priloga za dobrotvorne fondove; organizovanje dobrotvornog prikupljanja; dobrotvorno prikupljanje; iznajmljivanje mašina za brojenje ili obradu papirnog novca i kovanica; iznajmljivanje bankomata ili automatizovanih mašina za izdavanje gotovine; usluge online plaćanja; organizovanje finansijske za građevinske projekte; izdavanje vaučera; pružanje usluga elektronskog transfera sredstava; mjenjačke usluge, usluge izdavanja gotovine, pružanje pripejd kartica ili tokena, usluge transfera novca; uključujući sve gore navedene usluge pružene elektronskim putem; konsalting, informativne i savjetodavne usluge u vezi sa elektronskim transferom sredstava; usluge transfera strane valute; razmjena stranih valuta; trgovina valutama; poslovanje u vezi sa valutama; posredovanje u vezi sa valutama; finansijske transakcije putem blokčejna; pružanje usluga dobrotvornog prikupljanja u vezi sa kompenzacijom za emisiju ugljenika; posredovanje u kompenzaciji za emisiju ugljenika; finansijsko sponziranje programa kompenzacije za emisiju ugljenika; finansiranje i ulaganje u projekte smanjenja emisije ugljenika; ulaganje u programe i projekte kompenzacije za emisiju ugljenika; ulaganje u fondove za smanjenje emisije ugljenika; pružanje zajmova; pružanje privremenih zajmova; konsalting, informativne i savjetodavne usluge u vezi sa gore navedenim uslugama.;

42 Naučne i tehnološke usluge i istraživanja i projektovanja u vezi sa njima, usluge industrijskih analiza i istraživanja; projektovanje i razvoj računarskog hardvera i softvera; softver u vidu servisa (SaaS); kodiranje, dekodiranje i autentifikacija informacija, poruka i podataka; pružanje usluga korisničke autentifikacije koristeći biometrijsku autentifikaciju, prepoznavanje lica, otisak prsta, prepoznavanje glasa i druge tipove hardverske i softverske tehnologije za autentifikaciju prilikom pružanja finansijskih usluga, elektronske trgovine, donacija, praćenja licenciranih proizvoda i angažovanja obožavatelja; usluge obezbjeđivanja podataka; IT bezbjednost, zaštita i obnova; analize računarskih bezbjednosnih prijetnji za zaštitu podataka; pružanje usluga bezbjednosti za računarske mreže, pristup računaru i kompjuterizovane transakcije; sertifikacija (kontrola kvaliteta) podataka putem blokčejna; autentifikacija podataka putem blokčejna; uključujući sve prethodno navedene usluge u vezi sa sistemima plaćanja; računarske usluge u vezi sa prenosom informacija, podataka, dokumenata i slika preko interneta; usluge provajdera aplikacija (ASP), naime, hosting računarskih softverskih aplikacija za druge; usluge provajdera aplikacija (ASP) za pružanje softvera u oblasti web zasnovanih konferencija, audio konferencija, elektronskih poruka, kolaboracije dokumenata, video konferencija, i obrade glasa i poziva; pružanje online softvera koji se ne mogu preuzimati za olakšavanje interoperabilnosti više softverskih aplikacija; usluge tehničke podrške u vezi sa računarskim softverom i aplikacijama pruženim online, putem email-a i telefona; računarske usluge, naime kreiranje online zajednice za registrovane korisnike da učestvuju u raspravi, dobiju povratnu informaciju od svojih vršnjaka, formiraju virtuelne zajednice, učestvuju u društvenim mrežama i razmjenjuju dokumenta; savjeti o računarskim tehnologijama pruženi

internet korisnicima putem telefonske podrške; računarske usluge u vezi sa kreiranjem indeksa informacija, stranica i izvora na računarskoj mreži; pružanje alata za pretraživanje na internetu; dizajn računara, noutbuk računara, laptop računara, prenosivih računara i ručnih računara; dizajn ličnih digitalnih asistenata i ličnih media plejera; dizajn mobilnih telefona i pametnih telefona; dizajn digitalnih kamera; računarske usluge; računarsko programiranje; računarske integracione usluge; usluge računarske analize; računarsko programiranje u vezi sa odbranom od virusa; usluge računarskog sistemskog softvera; usluge projektovanja softvera; projektovanje i razvoj veb-stranica; hosting veb-stranica za druge; hosting softver računarskih aplikacija za pretraživanje i vraćanje informacija iz baze podataka i računarske mreže; pružanje tehničkih informacija po posebnom zahtjevu krajnjih korisnika putem telefona ili globalne računarske mreže; savjetodavne usluge u vezi sa računarskim softverom; računarske usluge u vezi sa prilagođenim pretraživanjem računarske baze podataka i veb-stranica; računarsko i elektronsko kodiranje i dekodiranje signala; konverzija fizičkih podataka i dokumenata u elektronske medijske formate; testiranje proizvoda i usluge procjene; arhitektonske i usluge dizajna; dizajn enterijera zgrada, kancelarija i apartmana; računarske informativne usluge; mrežne informativne usluge, naime, pružanje tehničkih informacija u vezi sa računarima i mrežama u oblasti poslovanja i elektronske trgovine; pružanje računarskih programa za upravljanje rizikom bezbjednosti; usluge računarskih bezbjednosnih informacija, znanje i usluge testiranja; usluge osiguranja kvaliteta; računarske usluge u vezi sa sertifikacijom poslovnih transakcija i pripremanje izvještaja u vezi sa njima; računarske bezbjednosne usluge u vezi sa kontrolom pristupa računarima, elektronskim mrežama i bazama podataka; obezbjeđivanje prenosa podataka i transakcija putem računarskih mreža; konsultacije u oblasti bezbjednosti podataka; tehnološke konsultacije u vezi sa bezbjednošću telekomunikacija; bezbjednosne usluge kompjuterizovanih komunikacionih mreža; pružanje informacija u oblasti interneta, svjetske komunikacione mreže i bezbjednosti kompjuterizovanih komunikacionih mreža i sigurnog prenosa podataka i informacija; konsalting usluge u oblasti interneta, svjetske komunikacione mreže i bezbjednosti kompjuterizovanih komunikacionih mreža, usluge bezbjednosti informacija; usluge autentifikacije za bezbjednost računara; online autentifikacija elektronskih potpisa; pohranjivanje rezervnih podataka van glavne lokacije (off-site); usluge čuvanja elektronskih podataka; pružanje informacija o računarskim tehnologijama i programiranju putem veb-stranica; kartografske usluge; računarstvo u oblaku; usluge hosting provajdera oblaka; pružanje privremene upotrebe softvera koji se zasniva na oblaku i koji se ne može preuzeti i softvera za računarstvo u oblaku; elektronsko pohranjivanje podataka; pružanje virtuelnih računarskih sistema i virtuelne računarske sredine putem računarstva u oblaku; iznajmljivanje softvera za zabavu; tehničko istraživanje u vezi sa kompenzacijom za emisiju ugljenika; pružanje informacija, savjeta i konsultacija u vezi sa kompenzacijom za emisiju ugljenika; pružanje tehnoloških informacija o svijesti o životnoj sredini i ekološkim inovacijama; testiranje životne sredine, usluge procjene i praćenja; istraživanja u oblasti zaštite i očuvanja životne sredine; istraživanja i pružanje naučnih informacija u oblasti klimatskih promjena; naučne i industrijske konsultativne usluge u vezi sa gorivima, emisijom goriva i ugljen-dioksida i problemima životne sredine; naučna i tehnološka istraživanja u vezi sa preporukama za

smanjenje ugljen-dioksida na ekonomičan način; naučne i tehnološke usluge u vezi sa upravljanjem programima za kompenzaciju emisije ugljenika; istraživanje životne sredine, usluge upravljanja i zaštite; konsultativne, informativne i savjetodavne usluge u vezi sa gore navedenim uslugama.

(111) **BAZ2022337** (181) 27/01/2030

(210) BAZ2022337A (220) 27/01/2020

(151) 01/10/2021

(732) **Akzo Nobel Coatings International B.V.**

**Velperweg 76, 6824 BM Arnhem, NL**

(740) "LINEA SERVICES" d.o.o. Sarajevo

(540)

## AUTOCOAT BT

(511)

1 Kitovi, punila i paste.;

2 Premazi; boje; glazure; lakovi; apretura (boje za apreturu); razrjeđivači za boje, zgušćivači boje; sredstva za zaštitu od hrđe; sredstva za bojenje; boje, bojajuće tvari; nagrizajuća sredstva; prirodne smole.

(111) **BAZ2022338** (181) 27/01/2030

(210) BAZ2022338A (220) 27/01/2020

(151) 06/10/2021

(732) **ETI GIDA SANAYI VE TICARET ANONIM SIRKETI**

**Organize Sanayi Bölgesi 11. Cadde, Eskisehir, TR**

(740) "Živko Mijatović & Partners" d.o.o.

(591) zelena, bijela, crvena, bež

(540)



(531) 1.3,5.7,27.3,27.5,29.1

(511)

30 Keksi; čokolade; peciva; krekeri; vafli; kolači; otvorene pite (sa slatkim ili slanim nadjevom); deserti; naročito pekarski deserti; kruh; ekspandirane žitarice; zobeno brašno; žitarice za doručak; sladoledi; jestivi led.

(111) **BAZ2022339** (181) 29/01/2030  
 (210) BAZ2022339A (220) 29/01/2020  
 (151) 27/10/2021  
 (732) **LED VISION d.o.o. Lukavac Branilaca Bosne bb, 75300 Lukavac, BA**  
 (591) zelena, plava  
 (540)



(531) 15.9,27.5,29.1  
 (511)

11 Uređaji za rasvjetu; LED diode (rasvjetni uređaji); svijetleće cijevi za rasvjetu; svjetiljke (lampe), lučne lampe; laboratorijske svjetiljke; lusteri; stajalice svjetiljke; automobilska svjetla; stropne svjetiljke, reflektori za svjetiljke, žarulje električne, žarulje za rasvjetu.;

35 Oglašavanje i reklamiranje; vođenje komercijalnih poslova; komercijalna administracija; kancelarijski poslovi.

(111) **BAZ2022340** (181) 29/01/2030  
 (210) BAZ2022340A (220) 29/01/2020  
 (151) 27/10/2021  
 (732) **LED VISION d.o.o. Lukavac Branilaca Bosne bb, 75300 Lukavac, BA**  
 (591) zelena, plava  
 (540)



(531) 1.15,26.15,27.5,29.1  
 (511)

11 Uređaji za rasvjetu; LED diode (rasvjetni uređaji); svijetleće cijevi za rasvjetu; svjetiljke (lampe), lučne lampe; laboratorijske svjetiljke; lusteri; stajalice svjetiljke; automobilska svjetla; stropne svjetiljke, reflektori za svjetiljke, žarulje električne, žarulje za rasvjetu.;

35 Oglašavanje i reklamiranje; vođenje komercijalnih poslova; komercijalna administracija; kancelarijski poslovi.

(111) **BAZ2022341** (181) 29/01/2030  
 (210) BAZ2022341A (220) 29/01/2020  
 (151) 10/12/2021  
 (300) Z-201970827  
 30/07/2019  
 SI  
 (732) **POSLOVNI SISREM MARCATOR d.d. Dunajska cesta 107, 1000 Ljubljana, SI**  
 (740) Marić & Co advokatsko društvo d.o.o.  
 (540)



(531) 27.5  
 (511)

30 Kafa, čaj, kakao, šećer, riža, tapioka, sago, nadomjesci kave; brašno i proizvodi od žitarica, hljeb, peciva i poslastice, sladoled; med, sirup od melase; kvasac, prašak za pecivo; so, gorušica (slačica); sirce, sosovi i drugi dodaci jelu; začini (mirodije); led.;

35 Oglašavanje; vođenje komercijalnih poslova; poslovno upravljanje; kancelarijski poslovi.

(111) **BAZ2022342**(181) 29/01/2030  
 (210) BAZ2022342A (220) 29/01/2020  
 (151) 12/10/2021  
 (732) **POSLOVNI SISTEM MERCATOR d.d. Dunajska cesta 107, 1000 Ljubljana, SI**  
 (740) Marić & Co advokatsko društvo d.o.o.  
 (540)



(531) 27.5

(511)

3 Sredstva za bijeljenje i druge supstance za pranje; preparati za čišćenje, poliranje, ribanje i abrazivni preparati; sapuni; parfimerijski proizvodi, esencijalna ulja, kozmetički proizvodi, losioni za kosu; sredstva za čišćenje zuba.; 16 Papir, karton i proizvodi od tih materijala koji nisu obuhvaćeni drugim razredima; štampane stvari; knjigovezački materijal; fotografije; pribor za pisanje; ljepila za kancelarijske ili kućne potrebe; slikarski pribor; kistovi; kancelarijski materijal i kancelarijski pribor (osim namještaja); oprema za podučavanje i obuku (osim aparata); materijali za ambalažu od vještačkih materijala (koji nisu obuhvaćeni drugim razredima); štamparska slova; kliše.; 35 Oglašavanje; vođenje komercijalnih poslova; poslovno upravljanje; kancelarijski poslovi.

(111) **BAZ2022343** (181) 29/01/2030

(210) BAZ2022343A (220) 29/01/2020

(151) 12/10/2021

(732) **POSLOVNI SISTEM MERCATOR d.d.**  
**Dunajska cesta 107, 1000 Ljubljana, SI**

(740) Marić &amp; Co advokatsko društvo d.o.o.

(591) plava, bijela

(540)



(531) 24.7,25.1,26.4,27.5,29.1

(511)

16 Papir, karton i proizvodi od tih materijala koji nisu obuhvaćeni drugim razredima; štampane stvari; knjigovezački materijal; fotografije; pribor za pisanje; ljepila za kancelarijske ili kućne potrebe; slikarski pribor; kistovi; kancelarijski materijal i kancelarijski pribor (osim namještaja); oprema za podučavanje i obuku (osim aparata); materijali za ambalažu od vještačkih materijala (koji nisu obuhvaćeni drugim razredima); štamparska slova; kliše.;

35 Oglašavanje; vođenje komercijalnih poslova; poslovno upravljanje; kancelarijski poslovi.

(111) **BAZ2022344** (181) 29/01/2030

(210) BAZ2022344A (220) 29/01/2020

(151) 10/12/2021

(300) Z-201970829

30/07/2019

SI

(732) **POSLOVNI SISTEM MERCATOR d.d.**  
**Dunajska cesta 107, 1000 Ljubljana, SI**

(740) Marić &amp; Co advokatsko društvo d.o.o.

(591) plava, bijela

(540)



(531) 3.4,26.1,27.5,29.1

(511)

29 Meso, riba, perad i divljač; mesni ekstrakti; konzervirano, sušeno i kuhano voće i povrće; želei, džemovi, kompoti; jaja, mlijeko i mliječni proizvodi; jestiva ulja i masti.;

35 Oglašavanje; vođenje komercijalnih poslova; poslovno upravljanje; kancelarijski poslovi.

(111) **BAZ2022345** (181) 30/01/2030

(210) BAZ2022345A (220) 30/01/2020

(151) 10/12/2021

(732) **KOMERCIJALNA BANKA AD BANJA LUKA****Jevrejska 69, 78000 Banja Luka, BA**

(591) ljubičasta, bijela

(540)



(531) 26.1,26.11,27.5,29.1



(511)

16 Brošure, olovke, fascikle, kese, kalendari, kovertе, rokovnici, vizit karte.;

35 Reklamiranje, oglašavanje.;

36 Depozitni poslovi, kreditni poslovi, devizni i mjenjački poslovi, poslovi platnog prometa, izdavanje platnih kartica, poslovi sa hartijama od vrijednosti, brokersko- dilerski poslovi, garancijski poslovi, kupovina, prodaja i naplata potraživanja.

(111) **BAZ2022346** (181) 30/01/2030

(210) BAZ2022346A (220) 30/01/2020

(151) 10/12/2021

(732) **KOMERCIJALNA BANKA AD BANJA LUKA**

**Jevrejska 69, 78000 Banja Luka, BA**

(591) ljubičasta, bijela

(540)



(531) 26.1,26.11,29.1

(511)

16 Brošure, olovke, fascikle, kese, kalendari, kovertе, rokovnici, vizit karte.;

35 Reklamiranje, oglašavanje.;

36 Depozitni poslovi, kreditni poslovi, devizni i mjenjački poslovi, poslovi platnog prometa, izdavanje platnih kartica, poslovi sa hartijama od vrijednosti, brokersko- dilerski poslovi, garancijski poslovi, kupovina, prodaja i naplata potraživanja.

(111) **BAZ2022347** (181) 30/01/2030

(210) BAZ2022347A (220) 30/01/2020

(151) 10/12/2021

(732) **KOMERCIJALNA BANKA AD BANJA LUKA**

**Jevrejska 69, 78000 Banja Luka, BA**

(591) ljubičasta, bijela

(540)



(531) 26.1,26.11,27.5,28.5,29.1

(511)

16 Brošure, olovke, fascikle, kese, kalendari, kovertе, rokovnici, vizit karte.;

35 Reklamiranje, oglašavanje.;

36 Depozitni poslovi, kreditni poslovi, devizni i mjenjački poslovi, poslovi platnog prometa, izdavanje platnih kartica, poslovi sa hartijama od vrijednosti, brokersko- dilerski poslovi, garancijski poslovi, kupovina, prodaja i naplata potraživanja.

(111) **BAZ2022348** (181) 30/01/2030

(210) BAZ2022348A (220) 30/01/2020

(151) 10/12/2021

(732) **KOMERCIJALNA BANKA AD BANJA LUKA**

**Jevrejska 69, 78000 Banja Luka, BA**

(591) ljubičasta, bijela

(540)



(531) 26.1,26.11,27.5,29.1

(511)

16 Brošure, olovke, fascikle, kese, kalendari, kovertе, rokovnici, vizit karte.;

35 Reklamiranje, oglašavanje.;

36 Depozitni poslovi, kreditni poslovi, devizni i mjenjački poslovi, poslovi platnog prometa, izdavanje platnih kartica, poslovi sa hartijama od vrijednosti, brokersko- dilerski poslovi, garancijski poslovi, kupovina, prodaja i naplata potraživanja.



(111) **BAZ2022349** (181) 30/01/2030  
 (210) BAZ2022349A (220) 30/01/2020  
 (151) 10/12/2021

(732) **KOMERCIJALNA BANKA AD BANJA LUKA**

**Jevrejska 69, 78000 Banja Luka, BA**

(591) ljubičasta, bijela

(540)



(531) 26.1,26.11,27.5,28.5,29.1

(511)

16 Brošure, olovke, fascikle, kese, kalendari, koverta, rokovnici, vizit karte.;

35 Reklamiranje, oglašavanje.;

36 Depozitni poslovi, kreditni poslovi, devizni i mjenjački poslovi, poslovi platnog prometa, izdavanje platnih kartica, poslovi sa hartijama od vrijednosti, brokersko- dilerski poslovi, garancijski poslovi, kupovina, prodaja i naplata potraživanja.

(111) **BAZ2022350** (181) 30/01/2030

(210) BAZ2022350A (220) 30/01/2020

(151) 25/10/2021

(732) **Hyundai Motor Company**

**12, Heolleung-ro, Seocho-gu, Seoul, KR**

(740) "Živko Mijatović & Partners" d.o.o.

(540)

**PALISADE**

(511)

12 Automobili; terenci (SUV) vozila.

(111) **BAZ2022351** (181) 31/01/2030

(210) BAZ2022351A (220) 31/01/2020

(151) 14/10/2021

(732) **Nihon Nohyaku Co., Ltd.**

**19-8, Kyobashi 1-Chome, Chuo-ku, Tokyo, JP**

(740) DR DIANA PROTIĆ TKALČIĆ & PARTNERS d.o.o.

(540)

**KABUKI**

(511)

1 Preparati za regulisanje rasta biljaka; marcescenti; defolijanti.;

5 Insekticidi; pesticidi; fungicidi; herbicidi; miticidi i akaricidi.

(111) **BAZ2022352** (181) 31/01/2030

(210) BAZ2022352A (220) 31/01/2020

(151) 19/10/2021

(732) **IP Holdings UNLTD LLC**

**103 Foulk Road, Wilmington, DE 19803, US**

(740) PETOŠEVIĆ d.o.o.

(540)

**ECKO UNLTD.**

(511)

25 Odjeća i pokrivala za glavu.

(111) **BAZ2022353** (181) 31/01/2030

(210) BAZ2022353A (220) 31/01/2020

(151) 19/10/2021

(732) **IP Holdings UNLTD LLC**

**103 Foulk Road, Wilmington, DE 19803, US**

(740) PETOŠEVIĆ d.o.o.

(540)

**ECKO RED**

(511)

25 Odjeća i pokrivala za glavu.

(111) **BAZ2022354** (181) 31/01/2030  
 (210) BAZ2022354A (220) 31/01/2020  
 (151) 19/10/2021  
 (732) **IP Holdings UNLTD LLC**  
**103 Foulk Road, Wilmington, DE**  
**19803, US**  
 (740) PETOŠEVIĆ d.o.o.  
 (540)



(531) 3.2,26.1,26.4,27.5

(511)

25 Odjeća, obuća i pokrivala za glavu.;

35 Usluge maloprodajne trgovine i online maloprodajne usluge koje se odnose na odjeću i pripadajuće dodatke.

(111) **BAZ2022355** (181) 31/01/2030  
 (210) BAZ2022355A (220) 31/01/2020  
 (151) 14/10/2021  
 (732) **Development Centre Pty Ltd**  
**1 Hoddle St, Melbourne VIC 3066, AU**  
 (740) Nihad Sijerčić  
 (540)

## Eduterium

(511)

9 Audio i video trake, DVD i drugi digitalni nosači podataka koji predstavljaju obuku za razvoj ličnih i profesionalnih postignuća, računarski softveri za poboljšanje profesionalnog i ličnog dostignuća i edukacije.;

41 Usluge pružanja obuke, izdavanje knjiga, organiziranje i vođenje konferencija, organiziranje i vođenje kongresa, priprema i vođenje seminara, organiziranje i vođenje radionica (obuka), on-line izdavanje elektronskih knjiga i časopisa, usluge omogućavanja korištenja elektronskih publikacija, koje se mogu preuzeti, profesionalno usmjeravanje (savjetovanje u vezi sa obrazovanjem ili obukom), obuka (treniranje), podučavanje, organiziranje i vođenje obrazovnih foruma uživo; omogućavanje korištenja on-line video zapisa, koji se ne mogu preuzeti; usluge obrazovanja.;

42 Iznajmljivanje računarskog softvera; Obezbjedivanje internet stranice za privremenu upotrebu softvera (koji nije moguće skinuti) za gledanje, podizanje, dijeljenje i predstavljanje edukativnih kurseva i edukativnog materijala; Obezbjedivanje internet platforme koja pruža edukativnu i informacionu bazu znanja.

(111) **BAZ2022356** (181) 31/01/2030  
 (210) BAZ2022356A (220) 31/01/2020  
 (151) 11/10/2021  
 (732) **AUTO-MILOVANOVIĆ D.O.O.**  
**Dušana Subotića 6, Banja Luka, BA**  
 (591) zelena, bijela  
 (540)



(531) 26.4,27.5,29.1

(511)

7 Strojevi i alatni strojevi; motori (osim motora za kopnena vozila); spojke za strojeve, prijenosni uređaji (osim onih za kopnena vozila).;

12 Vozila; uređaji za kretanje po zemlji, po vodi ili po zraku; motori za kopnena vozila; spojke i prijenosni uređaji za kopnena vozila.

(111) **BAZ2022357** (181) 03/02/2030  
 (210) BAZ2022357A (220) 03/02/2020  
 (151) 20/10/2021

(732) **AstraZeneca AB**  
**SE-151 85 Södertälje, SE**

(740) Marić & Co advokatsko društvo d.o.o.  
 (540)

## LYNPARZA

(511)

5 Farmaceutski preparati i supstance.

(111) **BAZ2022358** (181) 03/02/2030  
 (210) BAZ2022358A (220) 03/02/2020  
 (151) 20/10/2021  
 (732) **AstraZeneca AB**  
**SE-151 85 Södertälje, SE**  
 (740) Marić & Co advokatsko društvo d.o.o.  
 (540)

**Lynparza**



(531) 1.13,26.1,27.5  
 (511)  
 5 Farmaceutski preparati i supstance.

(111) **BAZ2022365** (181) 03/02/2030  
 (210) BAZ2022365A (220) 03/02/2020  
 (151) 13/10/2021  
 (732) **“SARAJEVSKI KISELJAK” d.o.o.**  
**Kiseljak**  
**Kraljice mira 7, 71250 Kiseljak, BA**  
 (591) plava, svijetlo plava, tirkizno zelena,  
 bijela  
 (540)



(531) 5.1,6.19,19.7,27.5,29.1  
 (511)

32 Mineralne i gazirane vode te ostala bezalkoholna pića; gazirani sokovi pripremljeni od mineralne vode; voćni napici i voćni sokovi; sirupi i ostali preparati za pripremanje napitaka.

(111) **BAZ2022366** (181) 03/02/2030  
 (210) BAZ2022366A (220) 03/02/2020  
 (151) 27/10/2021  
 (300) 018186588  
 21/01/2020  
 EM  
 (732) **Kraft Foods Schweiz Holding GmbH**  
**Chollerstrasse 4, Zug, 6300, CH**  
 (740) “Živko Mijatović & Partners” d.o.o.  
 (540)

**MILKA JUST FOR YOU**

(511)  
 30 Kakao; pića na bazi kakaoa i čokolade i preparati za pravljenje istih; čokolada, nemedicinski konditorski proizvodi, naročito konditorski proizvodi od čokolade i konditorski proizvodi od šećera; biskviti, napolitanke, kolači, peciva, čizkejk (kolač od sira), pekarski proizvodi i testo, polupreraden proizvod; preparati od žitarica; jestivi led, naime sladoledi, smrznuti slatkiši i deserti; ohlađeni slatkiši i deserti; čokoladni namazi.

(111) **BAZ2022367** (181) 06/02/2030  
 (210) BAZ2022367A (220) 06/02/2020  
 (151) 14/10/2021  
 (732) **NSAR General Trading (L.L.C) P.O. Box**  
**171611-Dubai, AE**  
 (740) Marić & Co advokatsko društvo d.o.o.  
 (540)



(531) 3.1,24.1,24.9,25.1,27.5  
 (511)

34 Duhan, artikli za upotrebu sa duhanom, šibice.

(111) **BAZ2022368** (181) 06/02/2030  
 (210) BAZ2022368A (220) 06/02/2020  
 (151) 26/10/2021  
 (732) "TRADEX" d.o.o.

**Konačko brdo bb, Brčko Distrikt, BA**

(591) crna, bijela, crvena, tamno žuta, zelena  
 (540)



(531) 5.3,5.9,8.7,19.3,27.5,28.5,29.1

(511)

30 Proizvodi od žitarica, slani proizvod na bazi kukuruznog griza.

(111) **BAZ2022369** (181) 06/02/2030  
 (210) BAZ2022369A (220) 06/02/2020  
 (151) 26/10/2021  
 (732) "TRADEX" d.o.o.

**Konačko brdo bb, Brčko Distrikt, BA**

(591) crna, bijela, zelena, crvena, tamno žuta  
 (540)



(531) 5.3,5.9,8.7,19.3,27.5,28.5,29.1

(511)

30 Proizvodi od žitarica, slani proizvod na bazi kukuruznog griza.

(111) **BAZ2022370** (181) 06/02/2030  
 (210) BAZ2022370A (220) 06/02/2020  
 (151) 26/10/2021  
 (732) "TRADEX" d.o.o.

**Konačko brdo bb, Brčko Distrikt, BA**

(591) crna, bijela, oker, žuta, crvena  
 (540)



(531) 5.7,8.7,19.3,27.5,28.5,29.1

(511)

30 Proizvodi od žitarica, slani proizvod na bazi kukuruznog griza sa mješavinom kikirikija.

(111) **BAZ2022371** (181) 06/02/2030  
 (210) BAZ2022371A (220) 06/02/2020  
 (151) 06/10/2021

(732) **Intercontinental Great Brands LLC 100 Deforest Avenue, 07936 East Hanover New Jersey, US**

(740) "Živko Mijatović & Partners" d.o.o.  
 (540)

**Što više vi imate  
 povjerenja, oni više  
 otkrivaju**

(511)

30 Pekarski proizvodi; preparati od žitarica; žitarice za doručak; hleb; dvopek; slatki i slani biskviti; krekeri; keksi; suhi kolačići; napolitanke; pločice od žitarica; vafli; kolači; peciva; mrvice; biskvitno tijesto ili tijesto za pecivo; konditorski proizvodi; jestivi led, naime sladoledi; deserti; smrznuto pecivo i smrznuti deserti; ohlađeno pecivo i ohlađeni deserti.

(111) **BAZ2022372** (181) 07/02/2030  
 (210) BAZ2022372A (220) 07/02/2020  
 (151) 30/09/2021  
 (300) 78827

03/10/2019

JM

(732) **Sony Interactive Entertainment Inc.  
 1-7-1 Konan, Minato-ku, Tokyo, JP**

(740) DR DIANA PROTIĆ TKALČIĆ &  
 PARTNERS d.o.o.

(540)

**PS5**

(511)

9 Interaktivni kompjuterski softver; interaktivni softver za razonodu; interaktivni multimedijalni softver za igranje igara; interaktivni kompjuterski softver za omogućavanje razmjene informacija; interaktivni softver za razonodu koji se može preuzeti za igranje video igara; kompjuterski softver za igre; softver za razvoj igara; softver za igre u virtuelnoj stvarnosti; softver za igre u proširenoj stvarnosti; softverske aplikacije koje se mogu preuzeti u vezi igara; softverski programi za video igre; kompjuterski softver, naročito softver za platformu namijenjenu za razvoj i operativni rad video igara; kompjuterski softver za igre na mobilnim i celularnim telefonima; elektronski softver za igre za mobilne telefone; softverske aplikacije za mobilne telefone koje se mogu presnimiti; optički diskovi; magnetni diskovi; video streaming uređaji; hardver za prenos podataka; uređaji za streaming medijalnih sadržaja putem lokalnih bežičnih mreža; uređaji za interaktivni prenos podataka; bežični kompjuterski periferni uređaji; uređaji i mediji za memorisanje podataka; diskovi sa kompjuterskim igrama; nosioci podataka za kompjutere sa nasnimljenim softverom; memorijski uređaji; uređaji za reprodukciju podataka; uređaji za reprodukciju slika; uređaji za obradu digitalnih signala; multimedijalni uređaji i instrumenti; uređaji za snimanje; mediji koji se mogu presnimiti; elektronske publikacije koje se mogu presnimiti; kompjuterski periferni uređaji; kompjuterska periferna oprema.;

28 Uređaji za kompjuterske igre; ručne konzole za igranje video igara; interaktivne igraće stolice za video igre.;

41 Interaktivna razonoda; usluge razonode; usluge interaktivne razonode; usluge online razonode; online interaktivna razonoda; usluge razonode putem video igara; usluge razonode, naročito obezbjeđivanje online video igara.

(111) **BAZ2022373** (181) 07/02/2030  
 (210) BAZ2022373A (220) 07/02/2020  
 (151) 12/10/2021

(732) **Kamber (Refik) Zekerija**

**ul. 17. VKV BB, 79260 Sanski Most, BA;**

**Arnes Muslimović**

**Hanlovska 10, 79820 Ključ, BA**

**Asmir Salihović**

**Velagići bb, 79280 Ključ, BA**

(740) KERIM KARABDIĆ

(591) crna, crvena

(540)



(531) 27.3,27.5,29.1

(511)

5 Dodaci prehrani; hranjivi dodaci prehrani; mineralni dodaci prehrani.

(111) **BAZ2022380** (181) 11/02/2030  
 (210) BAZ2022380A (220) 11/02/2020  
 (151) 18/10/2021

(732) **British American Tobacco (Brands) Inc.**

**251 Little Falls Drive, Suite 100, Wilmington DE 19808-1674, US**

(740) "Živko Mijatović & Partners" d.o.o.

(591) plava, siva, zelena

(540)





(531) 25.1,25.5,25.7,25.12,26.3,26.11,27.3,27.5,29.1

(511)

34 Cigarete; duhan, sirovi ili prerađeni; duhan za motanje; duhan za lule; duhanski proizvodi; zamjene za duhan (ne za medicinske svrhe); cigare; cigariljosi; upaljači za cigarete; upaljači za cigare; šibice; artikli za pušače; papirići za cigarete; tube za cigarete; filteri za cigarete; džepni aparatići za motanje (savijanje) cigareta; ručni uređaji za punjenje filtera omotnica duhanom; elektroničke cigarete; tekućine za elektroničke cigarete; duhanski proizvodi namijenjeni za zagrijavanje.

(111) **BAZ2022381** (181) 11/02/2030

(210) BAZ2022381A (220) 11/02/2020

(151) 18/10/2021

(732) **Cargill, Incorporated**

**15407 McGinty Road West, Wayzata, Minnesota 55391, US**

(740) "Živko Mijatović & Partners" d.o.o.

(591) crna, žuta

(540)



(531) 24.9,27.5,29.1

(511)

30 Kakao i čokolada.

(111) **BAZ2022382** (181) 13/02/2030

(210) BAZ2022382A (220) 13/02/2020

(151) 18/10/2021

(732) **Kraft Foods Sverige Intellectual Property AB**

**Smedbyvaegen 8, 19486 Upplands-Vaesby, SE**

(740) "Živko Mijatović & Partners" d.o.o.

(591) nijanse crvene, nijanse žute, bijela, plava

(540)



(531) 1.15,25.1,26.11,27.5,29.1

(511)

29 Meso, riba, živina i divljač; mesni ekstrakti; konzervirano, sušeno i kuvano voće i povrće; želei, džemovi, marmelada, voće, kuvano; jaja, mleko i mlečni proizvodi, jogurt; jestiva ulja i masti; paradajz pire i sok od paradajza; čips i grickalice na bazi krompira, povrća ili voća; koštunjavi plodovi, pečeni, sušeni, soljeni, začinjani i sa dodacima.;

30 Kafa, zamene za kafu, čaj i kakao, uključujući napitke od njih; šećer i zaslađivači (prirodni); brašno i prehrambeni proizvodi od žitarica, žitarice za doručak, testenine i ostali proizvodi od testa, pice, ruske piroške, pite, hleb, peciva i poslastice, uključujući čokolade i slatkiše; sladoled, sladoled od jogurta, smrznuti jogurt i led; so, senf, kečap, sirće, umaci (začini), začini, grickalice u obliku kokica i kukuruznog čipsa, kao i proizvodi za užinu na bazi kukuruza, pirinča, ječma, raži ili peciva.

(111) **BAZ2022384** (181) 13/02/2030

(210) BAZ2022384A (220) 13/02/2020

(151) 08/10/2021

(732) **TEMPO PLAST D.O.O.**

**Ježinac bb, Srebrenik 75350, BA**

(540)

**TEMPO TRANS**

(511)

39 Prevoz; pakovanje i skladištenje robe.

(111) **BAZ2022385** (181) 13/02/2030  
 (210) BAZ2022385A (220) 13/02/2020  
 (151) 05/10/2021  
 (732) **FREUND Elektronika d.o.o.**  
**Hamdije Kreševljakovića 18, 71000**  
**Sarajevo, BA**

(540)



(531) 26.4,27.5

(511)

9 Infracrveni detektori; Video kamere za automobile; Video monitori za bebe; Digitalni video rekorderi; Električna zvonca za vrata; Infracrvene kamere; Kamere za vozila za vožnju unatrag; Signalni uređaji protiv krađe; Električni i elektronički protuprovalni alarmi; Sustav za upozoravanje na plin; Televizori; Televizijske kamere zatvorenog kruga (CCTV); Dimni alarmi; Elektronički sklopovi za brave; Digitalne brave za vrata; Brave za vrata s mehanizmom otiska prsta; Kamere za video nadzor; Kamere koje se aktiviraju na pokret; Sustav za daljinski video nadzor koji se sastoji prvenstveno od kamere i video monitora za snimanje i prijenos slika i videozapisa na udaljene lokacije; Računalni softver za mobilne telefone, tablet računala i druge bežične uređaje.;

38 Telekomunikacijske usluge, i to elektronički prijenos glasa, videozapisa, poruka i podataka; Prijenos, prijem, obrada i pohrana zvuka i videozapisa putem računalnih mreža.

(111) **BAZ2022388** (181) 17/02/2030  
 (210) BAZ2022388A (220) 17/02/2020  
 (151) 14/10/2021  
 (732) **Monster Energy Company**  
**1 Monster Way, Corona, California**  
**92879, US**

(740) DR DIANA PROTIĆ TKALČIĆ & PARTNERS d.o.o.

(540)

## GOLD STRIKE

(511)

32 Bezalkoholna pića, uključujući gazirana pića i energetska pića; sirupi; koncentрати, praškovi i preparati za pripremanje pića, uključujući gazirana pića i energetska pića.

(111) **BAZ2022389** (181) 17/02/2030  
 (210) BAZ2022389A (220) 17/02/2020  
 (151) 14/10/2021  
 (732) **Monster Energy Company**  
**1 Monster Way, Corona, California**  
**92879, US**

(740) DR DIANA PROTIĆ TKALČIĆ & PARTNERS d.o.o.

(540)

## MEAN GREEN

(511)

32 Bezalkoholna pića, uključujući gazirana pića i energetska pića; sirupi; koncentрати, praškovi i preparati za pripremanje pića, uključujući gazirana pića i energetska pića; pivo.

(111) **BAZ2022390** (181) 17/02/2030  
 (210) BAZ2022390A (220) 17/02/2020  
 (151) 06/10/2021  
 (732) **NOBEL LIJEK d.o.o.**  
**Hasiba Brankovića 9, 71000 Sarajevo,**  
**BA**

(740) STAM d.o.o.

(540)

## AQUABEL

(511)

3 Nemedicinska kozmetika i toaletni preparati; nemedicinski preparati za njegu zubi; parfumerijski proizvodi, esencijalna ulja; preparati za bijeljenje i ostale tvari za pranje rublja; preparati za čišćenje, poliranje, odmaščivanje i struganje.;

5 Farmaceutski pripravci, otopina morske vode / pripravak za farmaceutsku upotrebu, otopina morske vode / pripravak za ublažavanje začepjenja nosne šupljine i paranazalnih sinusa, otopina morske vode / pripravak za usnu šupljinu i ždrijelo, otopina morske vode / pripravak za vanjsko uho, sanitarni preparati za medicinsku upotrebu, dijetalna hrana i tvari prilagođene za farmaceutsku upotrebu, dodaci prehrani za ljude.;

10 Kirurški, medicinski zubarski i veterinarski aparati i instrumenti, umjetni udovi, oči i zubi; ortopedski proizvodi; pribor za šivanje rana; terapijski uređaji i pomagala prilagođeni osobama s invaliditetom; masažni uređaji; naprave, uređaji i proizvodi za dojenje; naprave, uređaji i proizvodi za seksualnu aktivnost.

(111) **BAZ2022393** (181) 17/02/2030

(210) BAZ2022393A (220) 17/02/2020

(151) 06/10/2021

(732) **NOBEL LIJEK d.o.o.****Hasiba Brankovića 9, 71000 Sarajevo, BA**

(740) STAM d.o.o.

(540)

**SOLEMAR**

(511)

3 Nemedicinska kozmetika i toaletni preparati; nemedicinski preparati za njegu zubi; parfumerijski proizvodi, esencijalna ulja; preparati za bijeljenje i ostale tvari za pranje rublja; preparati za čišćenje, poliranje, odmašćivanje i struganje.;

5 Farmaceutski pripravci, otopina morske vode / pripravak za farmaceutsku upotrebu, otopina morske vode / pripravak za ublažavanje začepljenja nosne šupljine i paranazalnih sinusa, otopina morske vode / pripravak za usnu šupljinu i ždrijelo, otopina morske vode / pripravak za vanjsko uho, sanitarni preparati za medicinsku upotrebu, dijetalna hrana i tvari prilagođene za farmaceutsku upotrebu, dodaci prehrani za ljude. ;

10 Kirurški, medicinski zubarski i veterinarski aparati i instrumenti, umjetni udovi, oči i zubi; ortopedski proizvodi; pribor za šivanje rana; terapijski uređaji i pomagala prilagođeni osobama s invaliditetom; masažni uređaji; naprave, uređaji i proizvodi za dojenje; naprave, uređaji i proizvodi za seksualnu aktivnost.

(111) **BAZ2022394** (181) 17/02/2030

(210) BAZ2022394A (220) 17/02/2020

(151) 11/10/2021

(732) **HERCEGOVAČKA PIVOVARA d.o.o. Mostar****Mostar, Bišće polje b.b. (Zgrada "Destilerije"), BA**

(540)

**ERO**

(511)

32 Voćni sokovi; kašasti sokovi (bezalkoholni); bezalkoholna voćna pića.;

35 Prodaja (promicanje prodaje) za treće osobe.

(111) **BAZ2022395** (181) 17/02/2030

(210) BAZ2022395A (220) 17/02/2020

(151) 13/10/2021

(732) **ŠMITRAN DANIJELA****Njegoševa 7, Brčko Distrikt, BA**

(591) tirkizno zelena, siva

(540)



(531) 24.9,27.5,29.1

(511)

44 Medicinske usluge, veterinarske usluge, higijenska njega i njega ljepote za ljude ili za životinje, poljoprivredne, povrtarske i šumarske usluge.

(111) **BAZ2022404** (181) 21/02/2030

(210) BAZ2022404A (220) 21/02/2020

(151) 06/10/2021

(732) **Riot Games, Inc.****12333 West Olympic Blvd., Los Angeles, CA 90064, US**

(740) "MSA IP"

(540)

**VALORANT**

(511)

9 Softver „proširene stvarnosti“ za igranje video igara koji se može preuzimati; softver za računarske igre koji se može preuzimati; računarski programi koji se mogu preuzimati a koji se koriste za praćenje statusa različitih korisnika usluga onlajn interaktivnog igranja igrice i onlajn povezivanje igrača sa drugim igračima svih nivoa vještina; elektronske publikacije, naime, stripovi, grafički romani, magazini, priručnici, i bilteni iz oblasti zabave i video igara koje se mogu preuzimati; softver za igre za mobilne telefone koji se može preuzimati; pozadine i grafičke slike za ekran za kompjutere, mobilne telefone, tablete koje se mogu preuzimati; softver za video igre koji se može preuzimati; softver za igre virtualne realnosti za igranje video igara koji se može preuzimati; snimljeni softver „proširene stvarnosti“ za igranje video igara; snimljeni softver za računarske igre; snimljeni softver za računarske igre i priručnici u elektronskom formatu koji se prodaju kao cjelina; snimljeni softver za virtualnu realnost za igranje video igara; snimljeni softver za video igre; kertridži za video igre; diskovi za video igre; zvučnici; punjači za baterije za laptopove, mobilne telefone, tablet računare, i druge prenosive uređaje sa USB-om; prazne USB fleš memorije; računarske tastature; računarski miševi; ukrasni magneti; slušalice-bubice; naočare za vid; slušalice; slušalice koje se koriste za računare; jednonožni stativi (monopodi) za ručne digitalne

elektronske uređaje, naime, foto aparate, mobilne telefone, tablet računare; podloge za miševe; zaštitne navlake za mobilne telefone; naočare za sunce.;

16 Štampane stvari, naime, stripovi, grafički romani, priručnici iz oblasti računarskih igara, priručnici za video igre, strateška uputstva za igre; umjetničke reprodukcije; prazni dnevници; kalendari; crteži koji se kopiraju na podlogu; papir za umotavanje poklona; čestitke; bilježnice; romani; transparenti (baneri) od papira; razglednice; posteri; kancelarijski materijal i pribor; naljepnice; kolekcionarske sličice; naljepnice za zid; instrumenti za pisanje.;

18 Višenamjenske ručne torbe; fitnes torbe; rančevi; torbe za plažu; torbice za kaiš; torbe za knjige; platnene torbe za kupovinu; novčanici za kovanice; kozmetičke torbice koje se prodaju prazne; kurirske vrećice; mali rančevi; ranac (vreća) sa učkurom; cilindrične tekstilne torbe; torbice za nošenje na bokovima ili preko ramena; sportske torbe za teretanu; ručne torbice; futrole za ključeve; torbe za opremu; prtljag; korice (futrole) za oznake na prtljagu; oznake za prtljag; kurirske torbe; ručni suncobrani; ženske tašne; ruksaci; torbe za nošenje na ramenu; školske torbe; sportske torbe; koferi; ceger torbe (tote torbe); putne torbe; kišobrani; nesereri koji se prodaju prazni; torbice koje se nose oko struka; štapovi za hodanje, novčanici.;

20 Figurice od plastike; figurice od vinila.;

25 Odjeća za plažu; kaiševi; kaputi; kostimi za igre sa ulogama; haljine; rukavice; kostimi za Noć vještica; dukserice sa kapuljačom; čarape i pletena trikotaža; odjeća za malu djecu; jakne; udobna odjeća za nošenje kod kuće; pantalone; puloveri; odjeća za kišu; marame, šalovi; bluže, košulje; šortsevi; suknje; odjeća za spavanje; kratke čarape; donji dijelovi trenerke; duks majice; džemper; kupaći kostimi; majice kratkih rukava; gornji dijelovi odjeće; potkošulje i untrcigeri; donji veš; obuća; pokrivala za glavu.;

28 Akcione figurice igračke; akcione igračke na baterije; lutke punjene kuglicama; društvene igre koje se igraju na tabli; figurice koje klimaju glavom; karte za igru; dekoracije i ukrasi za novogodišnje jelke (osim poslastica i električne rasvjete za novogodišnju jelku); kolekcionarske figurice; maske za kostime; električne akcione igračke; igračke u obliku likova iz fantazije; leteći diskovi (igračke); igračke na naduvavanje; zmajevi; manipulativne igre; mehaničke akcione igračke; modelovane plastične figurice za igru; salonske igre; pokloni za proslave u vidu malih igračaka; društvene igre; plišane igračke; figurice za igru koje se mogu pozicionirati; slagalice; igre za zamišljenim igranjem uloga; punjene igračke; stone igre; igračke koje govore; figure igračke; maske (igračke); vozila (igračke); oružje za igru; karte-sličice koje se razmjenjuju, za igru; konzole za video igre; mašine za video igre; lutke od vinila.;

38 Usluge emitovanja i prenosa (striminga) igranja video igara i takmičenja u igranju video igara putem globalnih komunikacionih mreža, Interneta i bežičnih mreža; komunikacione usluge koje se koriste za elektronski prenos poruka i podataka; elektronski prenos podataka, grafike, slika i poruka među korisnicima računara za igranje video igara preko bežičnih komunikacionih mreža i Interneta; pružanje onlajn komunikacionih veza (linkova) koje preusmjeravaju korisnike veb-sajtova na druge lokalne i globalne veb stranice vezane za igre; pružanje onlajn pričaonica i foruma za interaktivnu diskusiju za prenos poruka među učesnicima i igračima računarskih i video igara; pružanje onlajn komunikacionih usluga za prenos poruka među korisnicima računara za igranje video igara; usluge video, audio i televizijskog prenosa (striminga); usluge internetskog emitovanja preko globalnih i lokalnih

računarskih mreža; bežični elektronski prenos podataka, slika i informacija.;

41 Organizovanje i uživo vođenje takmičenja koji se odnose na računarske i video igre; organizovanje onlajn takmičenja računarskih i video igara za interaktivne igrače; usluge razonode, naime, pružanje onlajn računarskih i video igara; usluge razonode, naime, organizovanje sastanaka uživo sa obožavaocima (fanovima) i konferencija sa interaktivnim igrama među učesnicima u oblasti gejminga, video igara i e-sportova; usluge razonode, naime, pružanje veb-sajtova koji prikazuju audio i video prezentacije koje se ne mogu preuzimati iz oblasti računarskih i video igara; klubovi obožavalaca (fanova); organizovanje uživo takmičenja računarskih i video igara i e-sportova; pružanje veb-sajtova koji prikazuju zabavne informacije iz oblasti računarskih i video igara; pružanje veb-sajtova koji prikazuju elektronske publikacije iz oblasti stripova, grafičkih romana i priča sa scenama i likovima zasnovanih na računarskim i video igrama; pružanje onlajn publikacija iz oblasti stripova, grafičkih romana i priča sa scenama i likovima zasnovanih na računarskim i video igrama koje se ne mogu preuzimati; pružanje onlajn interaktivnih računarskih i video igara za više igrača; pružanje onlajn trivia igrice (kvizova), savjeta i strategija za računarske i video igre; pružanje onlajn video igara; pružanje usluga praćenja korisnika onlajn interaktivnog igranja igrice i povezivanje onlajn igrača igrice sa drugim igračima svih nivoa vještina.

- (111) **BAZ2022412** (181) 24/02/2030  
 (210) BAZ2022412A (220) 24/02/2020  
 (151) 05/10/2021  
 (732) **VITRINOR VITRIFICADOS DEL NORTE, S.A.L.**  
**Barrio de Rioseco, S/N 39788 Guriezo (CANTABRIA), ES**  
 (740) MSA IP  
 (591) crna, crvena, bijela  
 (540)



- (531) 26.4,26.11,27.5,29.1  
 (511)

21 Kućni kuhinjski proizvodi za upotrebu u domaćinstvu napravljeni od emajliranog čelika i aluminijuma, kao što su tave za prženje, čupovi, mali lonci, čajnici, wok tave.



- (111) **BAZ2022426** (181) 26/02/2030  
 (210) BAZ2022426A (220) 26/02/2020  
 (151) 24/09/2021  
 (300) 88616825  
 13/09/2019  
 US  
 (732) **Peacock TV LLC**  
**1201 North Market Street, Suite 1000,**  
**Wilmington, Delaware 19801, US**  
 (740) PETOŠEVIĆ d.o.o.  
 (591) crna, žuta, narandžasta, crvena,  
 ljubičasta, plava, zelena  
 (540)



- (531) 24.17,27.5,29.1  
 (511)

41 Usluge obrazovanja i zabave, odnosno pružanje i prikazivanje audiovizualnog sadržaja uživo i snimljenog audiovizualnog sadržaja iz područja izvještavanja o aktualnim događajima, vijesti, razonode, sporta, humora, drame, glazbe i glazbenih videozapisa; pružanje mrežnog mjesta koje sadržava audiovizualni sadržaj uživo i prethodno snimljeni audiovizualni sadržaj, odnosno igrane filmove, televizijski program, videozapise, glazbene videozapise i glazbu i videoisječke, audioisječke, glazbene isječke, filmske isječke i fotografije, u području izvještavanja o aktualnim događanjima, vijesti, razonode, sporta, humora, drame, glazbe i glazbenih videozapisa; pružanje mrežnih stranica s video i interaktivnim igrama; pružanje interaktivnih internetskih igara; pružanje informacija na mreži putem bežičnih mreža, interneta, globalnih, regionalnih i lokalnih računalnih mreža, u vezi s temama igranih filmova, televizijskih programa, videozapisa, glazbenih videozapisa i glazbe; pružanje mrežnih interaktivnih resursa i programskih vodiča u vezi s temama igranih filmova, televizijskih programa, videosadržaja, glazbenih spotova i glazbe prilagođene programskim preferencijama gledatelja; usluge elektroničke izdavačke djelatnosti, odnosno mrežno objavljivanje tekstova, grafike, fotografija, slika i audiovizualnih djela drugih za strujanje ili preuzimanje koja sadržavaju izvještavanje o aktualnim događajima, vijesti, razonodu, sport, humor, dramu, glazbu i glazbene videozapise; proizvodnja i distribucija audiovizualnih djela, odnosno filmova, televizijskih programa, videozapisa, glazbenih videosadržaja, glazbe i internetskih audioemisija, za strujanje ili preuzimanje iz područja izvještavanja o aktualnim događajima, vijesti, zabave, sporta, humora, drame, glazbe i glazbenih videozapisa; iznajmljivanje audiovizualnih djela, odnosno filmova, televizijskih programa, videozapisa, glazbenih videozapisa, glazbe i internetskih audioemisija, iz područja vijesti, razonode,

sporta, humora, drame, glazbe i glazbenih videozapisa; iznajmljivanje videoigara; proizvodnja i distribucija softvera za video i računalne igre; pružanje blogova u obliku mrežnog časopisa putem interneta koji sadržavaju izvještavanje o aktualnim događajima, vijesti, razonodu, sport, humor, dramu, glazbu i glazbene videozapise.

- (111) **BAZ2022427** (181) 26/02/2030  
 (210) BAZ2022427A (220) 26/02/2020  
 (151) 24/09/2021  
 (300) 88616824  
 13/09/2019  
 US  
 (732) **Peacock TV LLC**  
**1201 North Market Street, Suite 1000,**  
**Wilmington, Delaware 19801, US**  
 (740) PETOŠEVIĆ d.o.o.  
 (591) crna, žuta, narandžasta, crvena,  
 ljubičasta, plava, zelena  
 (540)



- (531) 24.17,27.5,29.1  
 (511)

38 Emitiranje i prijenos uživo i unaprijed snimljenih audio-vizualnih, multimedijskih i digitalnih sadržaja za ostale putem bežičnih mreža, interneta, kabela, satelita i globalnih, regionalnih i lokalnih računalnih mreža u područjima vijesti, zabave, sporta, komedije, drame, glazbe i glazbenih spotova; prijenos i isporuka uživo i unaprijed snimljenih audio-vizualnih, multimedijskih i digitalnih sadržaja za ostale putem bežičnih mreža, interneta, kabela, satelita i globalnih, regionalnih i lokalnih računalnih mreža; prijenos i isporuka glasa, podataka, slika, signala, poruka i informacija; prijenos i isporuka audio-vizualnih, multimedijskih i digitalnih sadržaja koji se ne mogu i onih koji se mogu preuzimati u obliku dugometražnih filmova, filmova djelomične duljine i isječaka, televizijskih programa, video zapisa, glazbenih video zapisa i glazbe; prijenos i isporuka video i interaktivnih igara; usluge podcasta i internetskog prijenosa; pružanje pristupa on-line forumima, soba za čavrljanje, poslužiteljima za prijenos i isporuku poruka i blogova putem bežičnih mreža, interneta, kabela, satelita i globalnih, regionalnih i lokalnih računalnih mreža; pružanje on-line elektroničkih oglasnih ploča za prijenos i isporuku poruka među korisnicima u području općeg interesa; usluge razmjene poruka na mreži; pružanje on-line foruma i poslužiteljima za prijenos i isporuku poruka s trenutnim izvještajima o događajima, zabavi, sportu, komediji, drami, glazbi i glazbenim videozapisima; upravljanje televizijskim mrežama i kanalima.



(111) **BAZ2022428** (181) 26/02/2030  
 (210) BAZ2022428A (220) 26/02/2020  
 (151) 24/09/2021  
 (300) 88616940

13/09/2019

US

(732) **Peacock TV LLC**  
**1201 North Market Street, Suite 1000,**  
**Wilmington, Delaware 19801, US**

(740) PETOŠEVIĆ d.o.o.

(591) crna, bijela, žuta, narandžasta, crvena,  
 ljubičasta, plava, zelena

(540)



(531) 24.17,26.4,27.5,29.1

(511)

9 Softverske aplikacije za mobilne elektroničke uređaje i prijenosne elektroničke uređaje, odnosno mobilne telefone, celularne telefone, pametne telefone, ručne igrače konzole, tablete, laptop i notebook prijenosna računala; računalni softver, odnosno reproduktori audiovizualnog medijskog sadržaja koji se mogu preuzimati; softver za pretraživanje i označavanje videozapisa; računalni softver za strujanje audiovizualnog medijskog sadržaja na mobilnim elektroničkim uređajima i računalima; softver za praćenje i optimizaciju oglasa; računalni programi za video igre; programi za interaktivne igre; softverska platforma za pružanje programskih sučelja trećim stranama za pristupanje sadržajima mrežnih mjesta i podacima za razvoj internetskih stranica i razvoj aplikacija na mrežnim mjestima; Interaktivne igre, i to računalni programi i programi s videoigrama s videosadržajem iz filmova, televizijskih programa ili glazbenih videozapisa; digitalni mediji, odnosno, audiovizualni medijski sadržaj koji se može preuzimati iz područja vijesti, razonode, sporta, humora, drame, glazbe i glazbenih videozapisa; unaprijed snimljeni mediji, odnosno memorije bez pokretnih dijelova i poluvodičke memorije, tvrdi diskovi i diskovi, magnetske memorije, tvrdi diskovi i diskovi, flash ili USB pogoni, memorijske kartice, memorijski štapići, DVD-ovi, CD-ovi, optički diskovi, interaktivni diskovi s glazbom i glazbenim videozapisima, videokasete i audiokasete i laserski diskovi s vijestima, razonodom, sportom, humorom, dramom, glazbom i glazbenim videozapisima.

(111) **BAZ2022429** (181) 26/02/2030  
 (210) BAZ2022429A (220) 26/02/2020  
 (151) 24/09/2021  
 (300) 88616943

13/09/2019

US

(732) **Peacock TV LLC**  
**1201 North Market Street, Suite 1000,**  
**Wilmington, Delaware 19801, US**

(740) PETOŠEVIĆ d.o.o.

(591) crna, bijela, žuta, narandžasta, crvena,  
 ljubičasta, plava, zelena

(540)



(531) 24.17,26.4,27.5,29.1

(511)

38 Emitiranje i prijenos uživo i unaprijed snimljenih audio-vizualnih, multimedijских i digitalnih sadržaja za ostale putem bežičnih mreža, interneta, kabela, satelita i globalnih, regionalnih i lokalnih računalnih mreža u područjima vijesti, zabave, sporta, komedije, drame, glazbe i glazbenih spotova; prijenos i isporuka uživo i unaprijed snimljenih audio-vizualnih, multimedijских i digitalnih sadržaja za ostale putem bežičnih mreža, interneta, kabela, satelita i globalnih, regionalnih i lokalnih računalnih mreža; prijenos i isporuka glasa, podataka, slika, signala, poruka i informacija; prijenos i isporuka audio-vizualnih, multimedijских i digitalnih sadržaja koji se ne mogu i onih koji se mogu preuzimati u obliku dugometražnih filmova, filmova djelomične duljine i isječaka, televizijskih programa, video zapisa, glazbenih video zapisa i glazbe; prijenos i isporuka video i interaktivnih igara; usluge podcasta i internetskog prijenosa; pružanje pristupa on-line forumima, soba za čavrljanje, poslužiteljima za prijenos i isporuku poruka i blogova putem bežičnih mreža, interneta, kabela, satelita i globalnih, regionalnih i lokalnih računalnih mreža; pružanje on-line elektroničkih oglasnih ploča za prijenos i isporuku poruka među korisnicima u području općeg interesa; usluge razmjene poruka na mreži; pružanje on-line foruma i poslužiteljima za prijenos i isporuku poruka s trenutnim izvještajima o događajima, zabavi, sportu, komediji, dramu, glazbi i glazbenim videozapisima; upravljanje televizijskim mrežama i kanalima.

- (111) **BAZ2022430** (181) 26/02/2030  
 (210) BAZ2022430A (220) 26/02/2020  
 (151) 24/09/2021  
 (300) 88616944  
 13/09/2019  
 US  
 (732) **Peacock TV LLC**  
**1201 North Market Street, Suite 1000,**  
**Wilmington, Delaware 19801, US**  
 (740) PETOŠEVIĆ d.o.o.  
 (591) crna, bijela, žuta, narandžasta, crvena,  
 ljubičasta, plava, zelena  
 (540)



- (531) 24.17,26.4,27.5,29.1  
 (511)

41 Usluge obrazovanja i zabave, odnosno pružanje i prikazivanje audiovizualnog sadržaja uživo i snimljenog audiovizualnog sadržaja iz područja izvještavanja o aktualnim događajima, vijesti, razonode, sporta, humora, drame, glazbe i glazbenih videozapisa; pružanje mrežnog mjesta koje sadržava audiovizualni sadržaj uživo i prethodno snimljeni audiovizualni sadržaj, odnosno igrane filmove, televizijski program, videozapise, glazbene videozapise i glazbu i videosiječke, audioisječke, glazbene isječke, filmske isječke i fotografije, u području izvještavanja o aktualnim događajima, vijesti, razonode, sporta, humora, drame, glazbe i glazbenih videozapisa; pružanje mrežnih stranica s video i interaktivnim igrama; pružanje interaktivnih internetskih igara; pružanje informacija na mreži putem bežičnih mreža, interneta, globalnih, regionalnih i lokalnih računalskih mreža, u vezi s temama igranih filmova, televizijskih programa, videozapisa, glazbenih videozapisa i glazbe; pružanje mrežnih interaktivnih resursa i programskih vodiča u vezi s temama igranih filmova, televizijskih programa, videosadržaja, glazbenih spotova i glazbe prilagođene programskim preferencijama gledatelja; usluge elektroničke izdavačke djelatnosti, odnosno mrežno objavljivanje tekstova, grafike, fotografija, slika i audiovizualnih djela drugih za strujanje ili preuzimanje koja sadržavaju izvještavanje o aktualnim događajima, vijesti, razonodu, sport, humor, dramu, glazbu i glazbene videozapise; proizvodnja i distribucija audiovizualnih djela, odnosno filmova, televizijskih programa, videozapisa, glazbenih videosadržaja, glazbe i internetskih audioemisija, za strujanje ili preuzimanje iz područja izvještavanja o aktualnim događajima, vijesti, zabave, sporta, humora, drame, glazbe i glazbenih videozapisa; iznajmljivanje audiovizualnih djela, odnosno filmova, televizijskih programa, videozapisa, glazbenih videozapisa, glazbe i internetskih audioemisija, iz područja vijesti, razonode,

sporta, humora, drame, glazbe i glazbenih videozapisa; iznajmljivanje videoigara; proizvodnja i distribucija softvera za video i računalne igre; pružanje blogova u obliku mrežnog časopisa putem interneta koji sadržavaju izvještavanje o aktualnim događajima, vijesti, razonodu, sport, humor, dramu, glazbu i glazbene videozapise.

- (111) **BAZ2022431** (181) 26/02/2030  
 (210) BAZ2022431A (220) 26/02/2020  
 (151) 27/09/2021  
 (732) **“BIMAL” d.d. Brčko distrikt BiH**  
**Bijeljinska br. 9, Brčko distrikt, BA**  
 (591) crvena  
 (540)



- (531) 26.1,26.11,27.5,29.1  
 (511)

36 Usluga najma nekretnina.;

37 Razne vrste popravke el. opreme, namještaja, mašina, instrumenata i alata; Usluge iznajmljivanja alata; Usluge postavljanja i popravka računara.;

42 Usluge u oblasti računarske i internet sigurnosti i usluge enkripcije podataka.;

45 Sigurnosne usluge za zaštitu imovine i lica.

- (111) **BAZ2022433** (181) 28/02/2030  
 (210) BAZ2022433A (220) 28/02/2020  
 (151) 27/09/2021  
 (732) **Monster Energy Company**  
**1 Monster Way, Corona, California**  
**92879, US**  
 (740) DR DIANA PROTIĆ TKALČIĆ &  
 PARTNERS d.o.o.  
 (540)

**MONSTER ENERGY**  
**ULTRA BLUE**

- (511)

32 Bezalkoholna pića, uključujući gazirana pića i energetska pića; sirupi, koncentрати, praškovi i preparati za pripremanje pića, uključujući gazirana pića i energetska pića; pivo.

(111) **BAZ2022434** (181) 28/02/2030  
 (210) BAZ2022434A (220) 28/02/2020  
 (151) 27/09/2021  
 (732) **Colgate-Palmolive Company, a Delaware Corporation**  
**300 Park Avenue, New York, New York 10022, US**  
 (740) PETOŠEVIĆ d.o.o.  
 (540)

## HERBAL SMOOTHIE

(511)  
 3 Pasta za zube i vodice za ispiranje usta.

(111) **BAZ2022435** (181) 28/02/2030  
 (210) BAZ2022435A (220) 28/02/2020  
 (151) 27/09/2021  
 (732) **Tav-Tech Ltd.**  
**Haatzmaut Street, Top Rasco Building 40, PO Box 1167, Yehud, 56000, IL**  
 (740) "Živko Mijatović & Partners" d.o.o.  
 (540)

## JETPEEL

(511)  
 10 Kirurški, medicinski i stomatološki uređaji i instrumenti; aparati za estetsku masažu; ništa od prethodno navedenog u vezi sa aparatima ili instrumentima za piling.

(111) **BAZ2022436** (181) 28/02/2030  
 (210) BAZ2022436A (220) 28/02/2020  
 (151) 24/09/2021  
 (732) **The Coca-Cola Company**  
**One Coca-Cola Plaza, Atlanta, Georgia 30313, US**  
 (740) "Živko Mijatović & Partners" d.o.o.  
 (540)

## AQUARIUS

(511)  
 32 Napitci, uključujući vode za piće, vode sa dodatim okusima, mineralne i gazirane vode; drugi bezalkoholni napici, uključujući gazirana pića, energetske napitke i sportske napitke; voćni napici i sokovi uključujući kokosovu vodu; sirupi, koncentrati, praškovi i drugi pripravci za spravljanje napitaka, uključujući vode sa dodatim okusima, mineralne i gazirane vode, gazirana pića, energetske napitke, sportske napitke, voćne napitke i sokove; napici i sokovi od povrća.

(111) **BAZ2022438** (181) 03/03/2030  
 (210) BAZ2022438A (220) 03/03/2020  
 (151) 20/09/2021  
 (732) **Riot Games, Inc.**  
**12333 West Olympic Blvd., Los Angeles, CA 90064, US**  
 (740) "MSA IP"  
 (540)



**VALORANT**

(531) 26.4,27.5

(511)  
 9 Softver „proširene stvarnosti“ za igranje video igara koji se može preuzimati; softver za računarske igre koji se može preuzimati; računarski programi koji se mogu preuzimati a koji se koriste za praćenje statusa različitih korisnika usluga onlajn interaktivnog igranja igrica i onlajn povezivanje igrača sa drugim igračima svih nivoa vještina; elektronske publikacije, naime, stripovi, grafički romani, magazini, priručnici, i bilteni iz oblasti zabave i video igara koje se mogu preuzimati; softver za igre za mobilne telefone koji se može preuzimati; pozadine i grafičke slike za ekran za kompjutere, mobilne telefone, tablete koje se mogu preuzimati; softver za video igre koji se može preuzimati; softver za igre virtualne realnosti za igranje video igara koji se može preuzimati; snimljeni softver „proširene stvarnosti“ za igranje video igara; snimljeni softver za računarske igre; snimljeni softver za računarske igre i priručnici u elektronskom formatu koji se prodaju kao cjelina; snimljeni softver za virtualnu realnost za igranje video igara; snimljeni softver za video igre; kertridži za video igre; diskovi za video igre; zvučnici; punjači za baterije za laptopove, mobilne telefone, tablet računare, i druge prenosive uređaje sa USB-om; prazne USB fleš memorije; računarske tastature; računarski miševi; ukrasni magneti; slušalice-bubice; naočare za vid; slušalice; slušalice koje se koriste za računare; jednonožni stativi (monopodi) za ručne digitalne elektronske uređaje, naime, foto aparate, mobilne telefone, tablet računare; podloge za miševe; zaštitne navlake za mobilne telefone; naočare za sunce.;

16 Štampane stvari, naime, stripovi, grafički romani, priručnici iz oblasti računarskih igara, priručnici za video igre, strateška uputstva za igre umjetničke reprodukcije; prazni dnevnic; kalendari; crteži koji se kopiraju na podlogu; papir za umotavanje poklona; čestitke; bilježnice; romani; transparenti (baneri) od papira; razglednice; poster; kancelarijski materijal i pribor; naljepnice; kolekcionarske sličice; naljepnice za zid; instrumenti za pisanje.;

18 Višenamjenske ručne torbe; fitnes torbe; rančevi; torbe

za plažu; torbice za kaiš; torbe za knjige; platnene torbe za kupovinu; novčanici za kovanice; kozmetičke torbice koje se prodaju prazne; kurirske vrećice; mali rančevi; ranac (vreća) sa učukom; cilindrične tekstilne torbe; torbice za nošenje na bokovima ili preko ramena; sportske torbe za teretanu; ručne torbice; futrole za ključeve; torbe za opremu; prtljag; korice (futrole) za oznake na prtljagu; oznake za prtljag; kurirske torbe; ručni suncobrani; ženske tašne; ruksaci; torbe za nošenje na ramenu; školske torbe; sportske torbe; koferi; ceđer torbe (tote torbe); putne torbe; kišobrani; neseseri koji se prodaju prazni; torbice koje se nose oko struka; štapovi za hodanje, novčanici.;

20 Figurice od plastike; figurice od vinila.;

25 Odjeća za plažu; kaiševi; kaputi; kostimi za igre sa ulogama; haljine; rukavice; kostimi za Noć vještica; dukserice sa kapuljačom; čarape i pletena trikotaža; odjeća za malu djecu; jakne; udobna odjeća za nošenje kod kuće; pantalone; puloveri; odjeća za kišu; marame, šalovi; bluze, košulje; šortsevi; suknje; odjeća za spavanje; kratke čarape; donji dijelovi trenerke; duks majice; džemper; kupaci kostimi; majice kratkih rukava; gornji dijelovi odjeće; potkošulje i untrcigeri; donji veš; obuća; pokrivala za glavu.;

28 Akcione figurice igračke; akcione igračke na baterije; lutke punjene kuglicama; društvene igre koje se igraju na tabli; figurice koje klimaju glavom; karte za igru; dekoracije i ukrasi za novogodišnje jelke (osim poslastica i električne rasvjete za novogodišnju jelku); kolekcionarske figurice; maske za kostime; električne akcione igračke; igračke u obliku likova iz fantazije; leteći diskovi (igračke); igračke na naduvavanje; zmajevi; manipulativne igre; mehaničke akcione igračke; modelovane plastične figurice za igru; salonske igre; pokloni za proslave u vidu malih igračaka; društvene igre; plišane igračke; figurice za igru koje se mogu pozicionirati; slagalice; igre za zamišljenim igranjem uloga; punjene igračke; stone igre; igračke koje govore; figure igračke; maske (igračke); vozila (igračke); oružje za igru; karte-sličice koje se razmjenjuju, za igru; konzole za video igre; mašine za video igre; lutke od vinila.;

38 Usluge emitovanja i prenosa (striminga) igranja video igara i takmičenja u igranju video igara putem globalnih komunikacionih mreža, Interneta i bežičnih mreža; komunikacione usluge koje se koriste za elektronski prenos poruka i podataka; elektronski prenos podataka, grafike, slika i poruka među korisnicima računara za igranje video igara preko bežičnih komunikacionih mreža i Interneta; pružanje onlajn komunikacionih veza (linkova) koje preusmjeravaju korisnike veb-sajtova na druge lokalne i globalne veb stranice vezane za igre; pružanje onlajn pričaoonica i foruma za interaktivnu diskusiju za prenos poruka među učesnicima i igračima računarskih i video igara; pružanje onlajn komunikacionih usluga za prenos poruka među korisnicima računara za igranje video igara; usluge video, audio i televizijskog prenosa (striminga); usluge internetskog emitovanja preko globalnih i lokalnih računarskih mreža; bežični elektronski prenos podataka, slika i informacija.;

41 Organizovanje i uživo vođenje takmičenja koji se odnose na računarske i video igre; organizovanje onlajn takmičenja računarskih i video igara za interaktivne igrače; usluge razonode, naime, pružanje onlajn računarskih i video igara; usluge razonode, naime, organizovanje sastanaka uživo sa obožavaocima (fanovima) i konferencija sa interaktivnim igrama među učesnicima u oblasti gejminga, video igara i e-sportova; usluge razonode, naime, pružanje veb-sajtova koji prikazuju audio i video prezentacije koje se ne mogu preuzimati iz oblasti računarskih i video igara; klubovi

obožavalaca (fanova); organizovanje uživo takmičenja računarskih i video igara i e-sportova; pružanje veb-sajtova koji prikazuju zabavne informacije iz oblasti računarskih i video igara; pružanje veb-sajtova koji prikazuju elektronske publikacije iz oblasti stripova, grafičkih romana i priča sa scenama i likovima zasnovanih na računarskim i video igrama; pružanje onlajn publikacija iz oblasti stripova, grafičkih romana i priča sa scenama i likovima zasnovanih na računarskim i video igrama koje se ne mogu preuzimati; pružanje onlajn interaktivnih računarskih i video igara za više igrača; pružanje onlajn trivia igrice (kvizova), savjeta i strategija za računarske i video igre; pružanje onlajn video igara; pružanje usluga praćenja korisnika onlajn interaktivnog igranja igrice i povezivanje onlajn igrača igrice sa drugim igračima svih nivoa vještina.

(111) **BAZ2022440** (181) 04/03/2030

(210) BAZ2022440A (220) 04/03/2020

(151) 30/09/2021

(732) **GPS WORLDWIDE CORP. AFRA Building, Samuel Lewis and 54 Street Panama City, Panama, PA**

(740) Marić & Co advokatsko društvo d.o.o.

(540)

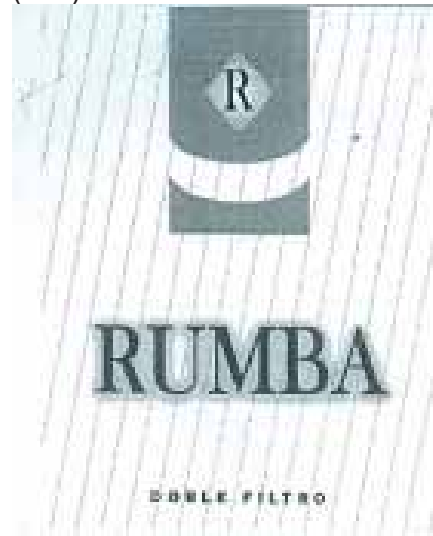

(531) 25.1,25.7,26.4,27.5,29.1

(511)

34 Cigarete.

(111) **BAZ2022441** (181) 04/03/2030  
 (210) BAZ2022441A (220) 04/03/2020  
 (151) 30/09/2021  
 (732) "Hidro-kop" d.o.o.

**Subotička 2c, 78000 Banja Luka, BA**

(540)

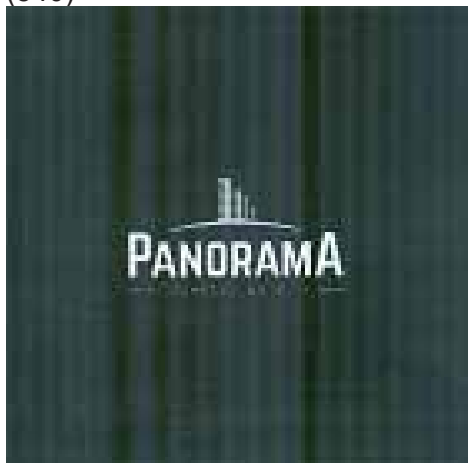

(531) 6.7,7.1,26.4,27.5

(511)

37 Izgradnja stanova, izgradnja stambenih i komercijalnih zgrada, izgradnja zgrada sa više stambenih prostorija, izgradnja komercijalnih nekretnina, izgradnja stambenih objekata, izgradnja nekretnina.

(111) **BAZ2022442** (181) 05/03/2030  
 (210) BAZ2022442A (220) 05/03/2020  
 (151) 30/09/2021  
 (732) **Vladan Todorović**

**Ul. Tunelska 3-5, 11000 Beograd, RS**

(740) "LINEA SERVICES" d.o.o. Sarajevo

(591) crvena, bijela

(540)



(531) 26.4,27.5,29.1

(511)

25 Odjeća, obuća, pokrivala za glavu.

(111) **BAZ2022443** (181) 05/03/2030  
 (210) BAZ2022443A (220) 05/03/2020  
 (151) 24/09/2021  
 (300) 88616922

13/09/2019

US

(732) **Peacock TV LLC**

**1201 North Market Street, Suite 1000,  
 Wilmington, Delaware 19801, US**

(740) PETOŠEVIĆ d.o.o.

(591) crna, bijela, žuta, narandžasta, crvena, ljubičasta, plava, zelena

(540)



(531) 24.17,26.4,27.5,29.1

(511)

42 Pružanje privremene uporabe softvera koji se ne može preuzimati za strujanje uživo i unaprijed snimljenih audiovizualnih i multimedijских sadržaja na mobilne elektroničke uređaje; pružanje softvera koji se ne može preuzimati za pretraživanje, organiziranje i preporučivanje multimedijских sadržaja; udomljavanje digitalnog sadržaja na Internetu; udomljavanje i održavanje online zajednice koja sadrži audiovizualne sadržaje u području vijesti, zabave, sporta, komedije, drame, glazbe i glazbenih videosadržaja; pružanje programskih sučelja trećim stranama za pristup sadržaju i podacima web stranice.



(111) **BAZ2022444** (181) 05/03/2030  
 (210) BAZ2022444A (220) 05/03/2020  
 (151) 24/09/2021  
 (300) 88616917

13/09/2019

US

(732) **Peacock TV LLC**

**1201 North Market Street, Suite 1000,  
 Wilmington, Delaware 19801, US**

(740) PETOŠEVIĆ d.o.o.

(591) crna, bijela, žuta, narandžasta, crvena,  
 ljubičasta, plava, zelena

(540)



(531) 24.17,26.4,27.5,29.1

(511)

9 Softverske aplikacije za mobilne elektroničke uređaje i prijenosne elektroničke uređaje, odnosno mobilne telefone, celularne telefone, pametne telefone, ručne igrače konzole, tablete, laptop i notebook prijenosna računala; računalni softver, odnosno reproduktori audiovizualnog medijskog sadržaja koji se mogu preuzimati; softver za pretraživanje i označavanje videozapisa; računalni softver za strujanje audiovizualnog medijskog sadržaja na mobilnim elektroničkim uređajima i računalima; softver za praćenje i optimizaciju oglasa; računalni programi za video igre; programi za interaktivne igre; softverska platforma za pružanje programskih sučelja trećim stranama za pristupanje sadržajima mrežnih mjesta i podacima za razvoj internetskih stranica i razvoj aplikacija na mrežnim mjestima; Interaktivne igre, i to računalni programi i programi s videoigrama s videosadržajem iz filmova, televizijskih programa ili glazbenih videozapisa; digitalni mediji, odnosno, audiovizualni medijski sadržaj koji se može preuzimati iz područja vijesti, razonode, sporta, humora, drame, glazbe i glazbenih videozapisa; unaprijed snimljeni mediji, odnosno memorije bez pokretnih dijelova i poluvodičke memorije, tvrdi diskovi i diskovi, magnetske memorije, tvrdi diskovi i diskovi, flash ili USB pogoni, memorijske kartice, memorijski štapići, DVD-ovi, CD-ovi, optički diskovi, interaktivni diskovi s glazbom i glazbenim videozapisima, videokasete i audiokasete i laserski diskovi s vijestima, razonodom, sportom, humorom, dramom, glazbom i glazbenim videozapisima.

(111) **BAZ2022445** (181) 05/03/2030  
 (210) BAZ2022445A (220) 05/03/2020  
 (151) 24/09/2021  
 (300) 88616919

13/09/2019

US

(732) **Peacock TV LLC**

**1201 North Market Street, Suite 1000,  
 Wilmington, Delaware 19801, US**

(740) PETOŠEVIĆ d.o.o.

(591) crna, bijela, žuta, narandžasta, crvena,  
 ljubičasta, plava, zelena

(540)



(531) 24.17,26.4,27.5,29.1

(511)

35 Oglašavanje; usluge ciljnog oglašavanja poslovnim partnerima (business-to-business); usluge analize oglašavanja; iznajmljivanje oglasnog vremena; usluge digitalne promidžbe; objavljivanje reklama za druge putem bežičnih mreža, interneta, kabela, satelita i globalnih, regionalnih i lokalnih računalnih mreža; usluge internetskog i online oglašavanja, marketinga i promidžbe; pružanje prostora na mobilnim uređajima, softverskim aplikacijama i mrežnim lokacijama za oglašavanje proizvoda i usluga; usluge internetskih i online maloprodajnih stranica, i to koje se odnose na audiovizualni sadržaj koji se može prenositi uživo ili preuzimati u područjima vijesti, zabave, sporta, komedije, drame, glazbe i glazbenih videozapisa; usluge programa vjernosti kupaca i usluge kluba kupaca za komercijalne, promotivne, reklamne i potrebe angažiranja kupaca.

(111) **BAZ2022446** (181) 05/03/2030  
 (210) BAZ2022446A (220) 05/03/2020  
 (151) 24/09/2021  
 (300) 88616921  
 13/09/2019  
 US

(732) **Peacock TV LLC**  
**1201 North Market Street, Suite 1000,**  
**Wilmington, Delaware 19801, US**

(740) PETOŠEVIĆ d.o.o.

(591) crna, bijela, žuta, narandžasta, crvena,  
 ljubičasta, plava, zelena

(540)



(531) 24.17,26.4,27.5,29.1

(511)

41 Usluge obrazovanja i zabave, odnosno pružanje i prikazivanje audiovizualnog sadržaja uživo i snimljenog audiovizualnog sadržaja iz područja izvještavanja o aktualnim događajima, vijesti, razonode, sporta, humora, drame, glazbe i glazbenih videozapisa; pružanje mrežnog mjesta koje sadržava audiovizualni sadržaj uživo i prethodno snimljeni audiovizualni sadržaj, odnosno igrane filmove, televizijski program, videozapise, glazbene videozapise i glazbu i videoisječke, audioisječke, glazbene isječke, filmske isječke i fotografije, u području izvještavanja o aktualnim događanjima, vijesti, razonode, sporta, humora, drame, glazbe i glazbenih videozapisa; pružanje mrežnih stranica s video i interaktivnim igrama; pružanje interaktivnih internetskih igara; pružanje informacija na mreži putem bežičnih mreža, interneta, globalnih, regionalnih i lokalnih računalnih mreža, u vezi s temama igranih filmova, televizijskih programa, videozapisa, glazbenih videozapisa i glazbe; pružanje mrežnih interaktivnih resursa i programskih vodiča u vezi s temama igranih filmova, televizijskih programa, videosadržaja, glazbenih spotova i glazbe prilagođene programskim preferencijama gledatelja; usluge elektroničke izdavačke djelatnosti, odnosno mrežno objavljivanje tekstova, grafike, fotografija, slika i audiovizualnih djela drugih za strujanje ili preuzimanje koja sadržavaju izvještavanje o aktualnim događajima, vijesti, razonodu, sport, humor, dramu, glazbu i glazbene videozapise; proizvodnja i distribucija audiovizualnih djela, odnosno filmova, televizijskih programa, videozapisa, glazbenih videosadržaja, glazbe i internetskih audioemisija, za strujanje ili preuzimanje iz područja izvještavanja o aktualnim događajima, vijesti, zabave, sporta, humora, drame, glazbe i glazbenih videozapisa; iznajmljivanje

audiovizualnih djela, odnosno filmova, televizijskih programa, videozapisa, glazbenih videozapisa, glazbe i internetskih audioemisija, iz područja vijesti, razonode, sporta, humora, drame, glazbe i glazbenih videozapisa; iznajmljivanje videoigara; proizvodnja i distribucija softvera za video i računalne igre; pružanje blogova u obliku mrežnog časopisa putem interneta koji sadržavaju izvještavanje o aktualnim događajima, vijesti, razonodu, sport, humor, dramu, glazbu i glazbene videozapise.

(111) **BAZ2022447** (181) 05/03/2030

(210) BAZ2022447A (220) 05/03/2020

(151) 22/09/2021

(300) 88616920

13/09/2019

US

(732) **Peacock TV LLC**

**1201 North Market Street, Suite 1000,**  
**Wilmington, Delaware 19801, US**

(740) PETOŠEVIĆ d.o.o.

(591) crna, bijela, žuta, narandžasta, crvena,  
 ljubičasta, plava, zelena

(540)



(531) 24.17,26.4,27.5,29.1

(511)

38 Emitiranje i prijenos uživo i unaprijed snimljenih audio-vizualnih, multimedijских i digitalnih sadržaja za ostale putem bežičnih mreža, interneta, kabela, satelita i globalnih, regionalnih i lokalnih računalnih mreža u područjima vijesti, zabave, sporta, komedije, drame, glazbe i glazbenih spotova; prijenos i isporuka uživo i unaprijed snimljenih audio-vizualnih, multimedijских i digitalnih sadržaja za ostale putem bežičnih mreža, interneta, kabela, satelita i globalnih, regionalnih i lokalnih računalnih mreža; prijenos i isporuka glasa, podataka, slika, signala, poruka i informacija; prijenos i isporuka audio-vizualnih, multimedijских i digitalnih sadržaja koji se ne mogu i onih koji se mogu preuzimati u obliku dugometražnih filmova, filmova djelomične duljine i isječaka, televizijskih programa, video zapisa, glazbenih video zapisa i glazbe; prijenos i isporuka video i interaktivnih igara; usluge podcasta i internetskog prijenosa; pružanje pristupa on-line forumima, soba za čavljanje, poslužiteljima za prijenos i isporuku poruka i blogova putem bežičnih mreža, interneta, kabela, satelita i globalnih, regionalnih i lokalnih računalnih mreža; pružanje on-line elektroničkih oglasnih ploča za prijenos i isporuku

poruka među korisnicima u području općeg interesa; usluge razmjene poruka na mreži; pružanje on-line foruma i poslužiteljima za prijenos i isporuku poruka s trenutnim izvještajima o događajima, zabavi, sportu, komediji, drami, glazbi i glazbenim videozapisima; upravljanje televizijskim mrežama i kanalima.

(111) **BAZ2022448** (181) 05/03/2030

(210) BAZ2022448A (220) 05/03/2020

(151) 27/09/2021

(732) **PwC Business Trust**

**300 Madison Avenue, New York, NY  
10017, US**

(740) PETOŠEVIĆ d.o.o.

(540)

**PWC**

(511)

45 Pravne usluge; savjetovanje i konzultacije u vezi sa regulatornim pitanjima okoliša; konzultacije na polju krađe podataka i krađe identiteta; konzultantske usluge na polju zakona koji se odnose na sigurnost i privatnost, odredbi i preduslova; konzultantske usluge na polju katalogiziranja i praćenja stranih i domaćih lokalnih regulatorskih preduslova a u svrhu dobijanja dozvola i regulatorskih suglasnosti; savjeti u vezi intelektualnog vlasništva; usluge podrške pri vođenju parnica; pružanje informacija u vezi sa pravima intelektualnog i industrijskog vlasništva; usluge usklađivanja u vezi sa regulativom, a naročito, pregled standarda i prakse radi asistiranja klijentima, a u svrhu usklađivanja sa njihovima lokalnim zakonima, odredbama i pravilima na polju bankarskog tržišta i tržišta kapitala, osiguranja, upravljanja imovinom, poreza, računovodstva, revizije, finansijskih usluga, kontrole izvoza i carina, sigurnosti hrane, medicinskih uređaja, borbe protiv mita i korupcije, farmaceutske i biološke znanosti, zaposleničkih naknada, klimatskih promjena, komunalija, energije, zdravstvene zaštite, telekomunikacija, privatnosti podataka, automobilske industrije, ugostiteljstva i razonode; sigurnosne usluge, a naročito, davanje sigurnosnih procjena o fizičkim lokacijama, informacionim sistemima i radnom okruženju; usluge vještačenja na polju vrijednosnih papira, forenzičkog računovodstva, intelektualnog vlasništva, cyber kriminala, informacionih tehnologija, procjena štete u parnicama, kompleksnih poslovnih sporova, sporova u graditeljstvu, prijevara u zdravstvenoj njezi i sporovima; usluge arbitraže; usluge podrške u vođenju parnica i rješavanju sporova; davanje online informacija u vezi sa svim gore navedenim.

(111) **BAZ2022449** (181) 05/03/2030

(210) BAZ2022449A (220) 05/03/2020

(151) 30/09/2021

(732) **Lidl Stiftung & Co. KG Stiftsbergstrasse  
1, 74172 Neckarsulm, DE**

(740) Marić & Co advokatsko društvo d.o.o.

(540)



(531) 2.9.,24.15,27.5

(511)

32 Bezalkoholna pića, posebno bezalkoholno pivo, mineralne i gazirane vode, gazirana pića, voćna pića i voćni sokovi; piva.

(111) **BAZ2022450** (181) 05/03/2030

(210) BAZ2022450A (220) 05/03/2020

(151) 30/09/2021

(732) **Lidl Stiftung & Co. KG Stiftsbergstrasse  
1, 74172 Neckarsulm, DE**

(740) Marić & Co advokatsko društvo d.o.o.

(540)

**HAMPSTEAD**

(531) 27.5

(511)

33 Alkoholna pića (osim piva), džin.

(111) **BAZ2022451** (181) 05/03/2030  
 (210) BAZ2022451A (220) 05/03/2020  
 (151) 29/09/2021  
 (732) **Lidl Stiftung & Co. KG Stiftsbergstrasse 1, 74172 Neckarsulm, DE**  
 (740) Marić & Co advokatsko društvo d.o.o.  
 (540)



(531) 26.1,27.5

(511)

30 Peciva, slastice, sladoled i smrznuti jogurt.

(111) **BAZ2022452** (181) 06/03/2030  
 (210) BAZ2022452A (220) 06/03/2020  
 (151) 24/09/2021  
 (732) **Pharmalys Laboratories SA Siedereistrasse 9, CH-6280 Hochdorf, Z**  
 (740) STAM d.o.o.  
 (540)



(531) 1.15,6.1,26.13,27.5

(511)

5 Farmaceutski i veterinarski proizvodi; dijetalna hrana i tvari za medicinsku ili veterinarsku upotrebu, hrana za bebe; dodaci prehrani za ljude i životinje; mlijeko u prahu za bebe; hrana za bebe; dijetetski dodaci prehrani.

(111) **BAZ2022453** (181) 06/03/2030  
 (210) BAZ2022453A (220) 06/03/2020  
 (151) 24/09/2021  
 (732) **Pharmaceutical chemical cosmetic industry ALKALOID AD Skopje Blvd. Aleksandar Makedonski 12, 1000 Skopje, MK**  
 (740) "Živko Mijatović & Partners" d.o.o.  
 (591) nijanse plave, nijanse ljubičaste, nijanse narandžaste, žuta, roza, crna, bež, bijela  
 (540)



(531) 1.1,2.5,29.1

(511)

3 Nemedicinska kozmetika i toaletni preparati; nemedicinska sredstva za čišćenje zuba; parfimerija; eterična ulja; preparati za bijeljenje i druge supstance za upotrebu u perionicama; preparati za čišćenje, poliranje, ribanje i abrazivni preparati; sapuni; kozmetički preparati; losioni za kosu; maramice natopljene kozmetičkim losionima; preparati za čišćenje zuba; šamponi; parfemi; kozmetika za djecu; tečni deterdženti; kozmetički preparati za kupanje; toaletna voda; preparati za zaštitu od sunca; kozmetičke kreme; kozmetički preparati za njegu kože; losioni za kozmetičku upotrebu; ulja za kozmetičku upotrebu; ulje od jasmına; ulje od lavande; losioni za tijelo; kreme za lice; dezodoransi za tijelo; talk puder za toaletnu upotrebu.;

5 Farmaceutski, medicinski i veterinarski preparati; sanitarni preparati za upotrebu u medicini; dijetetska hrana i supstance prilagođene za upotrebu u medicini i veterinarstvu; hrana za bebe; pelene za bebe; dijetetski dodaci za ljude i životinje; flasteri; materijali za previjanje; materijali za plombiranje zuba; zubarski vosak; dezinfekciona sredstva; preparati za uništavanje štetočina; fungicidi, herbicidi.;

35 Oglašavanje; onlajn oglašavanje na kompjuterskoj mreži; poslovno upravljanje; poslovna administracija; kancelarijske usluge; reklamiranje.



- (111) **BAZ2022454** (181) 06/03/2030  
 (210) BAZ2022454A (220) 06/03/2020  
 (151) 24/09/2021  
 (732) **Pharmaceutical chemical cosmetic industry ALKALOID AD - Skopje Blvd. Aleksandar Makedonski 12, 1000 Skopje, MK**  
 (740) "Živko Mijatović & Partners" d.o.o.  
 (591) crvena, nijanse plave, žuta, smeđa, bež, narandžasta, nijanse zelene, bijela, siva  
 (540)



- (531) 2.5,4.3,29.1  
 (511)

3 Nemedicinska kozmetika i toaletni preparati; nemedicinska sredstva za čišćenje zuba; parfimerija; eterična ulja; preparati za bijeljenje i druge supstance za upotrebu u perionicama; preparati za čišćenje, poliranje, ribanje i abrazivni preparati; sapuni; kozmetički preparati; losioni za kosu; maramice natopljene kozmetičkim losionima; preparati za čišćenje zuba; šamponi; parfemi; kozmetika za djecu; tečni deterdženti; kozmetički preparati za kupanje; toaletna voda; preparati za zaštitu od sunca; kozmetičke kreme; kozmetički preparati za njegu kože; losioni za kozmetičku upotrebu; ulja za kozmetičku upotrebu; ulje od jasmína; ulje od lavande; losioni za tijelo; kreme za lice; dezodoransi za tijelo; talk puder za toaletnu upotrebu.;

5 Farmaceutski, medicinski i veterinarski preparati; sanitarni preparati za upotrebu u medicini; dijetetska hrana i supstance prilagođene za upotrebu u medicini i veterinarstvu; hrana za bebe; pelene za bebe; dijetetski dodaci za ljude i životinje; flasteri; materijali za previjanje; materijali za plombiranje zuba, zubarski vosak; dezinfekciona sredstva; preparati za uništavanje štetočina; fungicidi, herbicidi.;

35 Oglašavanje; onlajn oglašavanje na kompjuterskoj mreži; poslovno upravljanje; poslovna administracija; kancelarijske usluge; reklamiranje.

- (111) **BAZ2022455** (181) 06/03/2030  
 (210) BAZ2022455A (220) 06/03/2020  
 (151) 24/09/2021  
 (732) **Pharmaceutical chemical cosmetic industry ALKALOID AD - Skopje Blvd. Aleksandar Makedonski 12, 1000 Skopje, MK**  
 (740) "Živko Mijatović & Partners" d.o.o.  
 (591) svijetlo plava, tamno plava, žuta, oker, bijela, siva, crna, crvena, nijanse zelene, ljubičasta, bež, smeđa  
 (540)



- (531) 2.5,21.3,27.5,29.1  
 (511)

3 Nemedicinska kozmetika i toaletni preparati; nemedicinska sredstva za čišćenje zuba; parfimerija; eterična ulja; preparati za bijeljenje i druge supstance za upotrebu u perionicama; preparati za čišćenje, poliranje, ribanje i abrazivni preparati; sapuni; kozmetički preparati; losioni za kosu; maramice natopljene kozmetičkim losionima; preparati za čišćenje zuba; šamponi; parfemi; kozmetika za djecu; tečni deterdženti; kozmetički preparati za kupanje; toaletna voda; preparati za zaštitu od sunca; kozmetičke kreme; kozmetički preparati za njegu kože; losioni za kozmetičku upotrebu; ulja za kozmetičku upotrebu; ulje od jasmína; ulje od lavande; losioni za tijelo; kreme za lice; dezodoransi za tijelo; talk puder za toaletnu upotrebu.;

5 Farmaceutski, medicinski i veterinarski preparati; sanitarni preparati za upotrebu u medicini; dijetetska hrana i supstance prilagođene za upotrebu u medicini i veterinarstvu; hrana za bebe; pelene za bebe; dijetetski dodaci za ljude i životinje; flasteri; materijali za previjanje; materijali za plombiranje zuba, zubarski vosak; dezinfekciona sredstva; preparati za uništavanje štetočina; fungicidi, herbicidi.;

35 Oglašavanje; onlajn oglašavanje na kompjuterskoj mreži; poslovno upravljanje; poslovna administracija; kancelarijske usluge; reklamiranje.



- (111) **BAZ2022456** (181) 06/03/2030  
 (210) BAZ2022456A (220) 06/03/2020  
 (151) 24/09/2021  
 (732) **Pharmaceutical chemical cosmetic industry ALKALOID AD - Skopje Blvd. Aleksandar Makedonski 12, 1000 Skopje, MK**  
 (740) "Živko Mijatović & Partners" d.o.o.  
 (591) nijanse žute, nijanse narandžaste, nijanse ljubičaste, roza, plava, crna, bijela, smeđa  
 (540)



(531) 2.5,2.9,3.1,24.9,29.1

(511)

3 Nemedicinska kozmetika i toaletni preparati; nemedicinska sredstva za čišćenje zuba; parfimerija; eterična ulja; preparati za bijeljenje i druge supstance za upotrebu u perionicama; preparati za čišćenje, poliranje, ribanje i abrazivni preparati; sapuni; kozmetički preparati; losioni za kosu; maramice natopljene kozmetičkim losionima; preparati za čišćenje zuba; šamponi; parfemi; kozmetika za djecu; tečni deterdženti; kozmetički preparati za kupanje; toaletna voda; preparati za zaštitu od sunca; kozmetičke kreme; kozmetički preparati za njegu kože; losioni za kozmetičku upotrebu; ulja za kozmetičku upotrebu; ulje od jasmína; ulje od lavande; losioni za tijelo; kreme za lice; dezodoransi za tijelo; talk puder za toaletnu upotrebu.;

5 Farmaceutski, medicinski i veterinarski preparati; sanitarni preparati za upotrebu u medicini; dijetetska hrana i supstance prilagođene za upotrebu u medicini i veterinarstvu; hrana za bebe; pelene za bebe; dijetetski dodaci za ljude i životinje; flasteri; materijali za previjanje; materijali za plombiranje zuba, zubarski vosak; dezinfekciona sredstva; preparati za uništavanje štetočina; fungicidi, herbicidi.;

35 Oglašavanje; onlajn oglašavanje na kompjuterskoj mreži; poslovno upravljanje; poslovna administracija; kancelarijske usluge; reklamiranje.

- (111) **BAZ2022457** (181) 06/03/2030  
 (210) BAZ2022457A (220) 06/03/2020  
 (151) 19/11/2021  
 (732) **HIFA - PETROL d.o.o. Sarajevo Hotonj bb, Vogošća, BA**  
 (540)

## HPLUS EURO 6 - MAKSIMALNA SNAGA, OPTIMALNA POTROŠNJA

(511)

1 Hemijski proizvodi za industriju, nauku i fotografiju, kao i za poljoprivredu, povrtlarstvo i šumarstvo; sirova umjetna smola, sirova plastika, gnojivo za zemlju; mješavine za gašenje požara; preparati za kaljenje, zavarivanje i lemljenje metala; hemijski proizvodi za konzerviranje hrane; sredstva za štavljenje kože; ljepila za industriju; sredstva za rashlađivanje (antifriz), sredstvo za odleđivanje brava.;

4 Industrijska ulja i masti; sredstva za podmazivanje; proizvodi za upijanje, vlaženje i vezanje prašine; goriva (tekuća pogonska goriva) i rasvjetne tvari; svijeće, stijenjevi za rasvjetu.

(111) **BAZ2022458** (181) 06/03/2030

(210) BAZ2022458A (220) 06/03/2020

(151) 02/11/2021

(732) **Dejan Čato**

**Đure Jakšića 5, Banja Luka, BA**

(540)



(531) 3.13,24.17,26.4,27.3,27.5

(511)

30 Slastice.;

43 Usluge (okrepe).

(111) **BAZ2022459** (181) 09/03/2030  
 (210) BAZ2022459A (220) 09/03/2020  
 (151) 24/09/2021  
 (732) **NOBEL LIJEK d.o.o.**  
**Hasiba Brankovića 9, 71000 Sarajevo,**  
**BA**  
 (740) STAM d.o.o.  
 (540)

## PODAX

(511)  
 5 Farmaceutski proizvodi.

(111) **BAZ2022460** (181) 09/03/2030  
 (210) BAZ2022460A (220) 09/03/2020  
 (151) 24/09/2021  
 (732) **NOBEL LIJEK d.o.o.**  
**Hasiba Brankovića 9, 71000 Sarajevo,**  
**BA**  
 (740) STAM d.o.o.  
 (540)

## NEXETIN

(511)  
 5 Farmaceutski proizvodi.

(111) **BAZ2022461** (181) 09/03/2030  
 (210) BAZ2022461A (220) 09/03/2020  
 (151) 24/09/2021  
 (732) **NOBEL LIJEK d.o.o.**  
**Hasiba Brankovića 9, 71000 Sarajevo,**  
**BA**  
 (740) STAM d.o.o.  
 (540)

## LEBEL

(511)  
 5 Farmaceutski proizvodi.

(111) **BAZ2022463** (181) 09/03/2030  
 (210) BAZ2022463A (220) 09/03/2020  
 (151) 24/09/2021  
 (732) **NOBEL LIJEK d.o.o.**  
**Hasiba Brankovića 9, 71000 Sarajevo,**  
**BA**  
 (740) STAM d.o.o.  
 (540)

## SEFPOTEC

(511)  
 5 Farmaceutski proizvodi.

(111) **BAZ2022464** (181) 09/03/2030  
 (210) BAZ2022464A (220) 09/03/2020  
 (151) 27/09/2021  
 (732) **Henkel AG & Co. KGaA Henkelstrasse**  
**67, 40589 Düsseldorf, DE**  
 (740) Dragan Mićunović  
 (591) crvena, plava  
 (540)



(531) 27.5,29.1

(511)  
 3 Impregnirane obrađene sintetičke netkane rupičaste maramice od celuloze koje se koriste pri pranju; sredstva za osvežavanje rublja, omekšivači, sredstva za privlačenje prljavštine i boja; sredstva za bjeljenje i druge supstance za upotrebu u pranju; sredstva za čišćenje, poliranje, odmaščivanje i abrazivna sredstva.;

21 Proizvodi za čišćenje; krpe za čišćenje.

- (111) **BAZ2022465** (181) 09/03/2030  
 (210) BAZ2022465A (220) 09/03/2020  
 (151) 27/09/2021  
 (732) **Henkel AG & Co. KGaA Henkelstrasse 67, 40589 Düsseldorf, DE**  
 (740) Dragan Mićunović  
 (591) crvena, narandžasta, ljubičasta, nijanse plave, žuta, bijela, zelena, oker  
 (540)



(531) 1.15,26.1,26.13,26.15,27.5,29

(511)

3 Impregnirane obrađene sintetičke netkane rupičaste maramice od celuloze koje se koriste pri pranju; sredstva za izbjeljivanje za upotrebu u pranju, sredstva za privlačenje boja pri pranju, sredstva za uklanjanje boje pri pranju, sredstva za uklanjanje masti pri pranju, sredstva za uklanjanje mrlja pri pranju, tečnosti za pranje veša, štirka za veš, škrob za laštenje za pranje rublja, preparati za štirkanje, tkanina sa deterdžentom za čišćenje, sapun u prahu, sredstvo za zaštitu veša prilikom pranja, gel za prečišćavanje prilikom pranja, tekućine za pranje veša, pjena za čišćenje veša, štirka, sintetički deterdžent za rublje, pojačivači deterdženta, proizvodi za namakanje veša, loptice sa deterdžentom za pranje veša, sredstva za pranje veša, tekućine za pranje, sapuni za pranje, dodaci pranju; sredstva za ispiranje za veš i posuđe, sredstva za uklanjanje mrlja; sredstva za čišćenje, glačanje, poliranje i abrazivna sredstva, sredstva za čišćenje metala, emajliranog metala, drva, pluta, porculana, keramike, stakla, plastike, kože i tekstila; sredstva za uklanjanje mrlja; sapuni za neličnu upotrebu, parfimerija, esencijalna ulja.;

21 Sintetičke celulozne maramice koje se koriste pri pranju.

- (111) **BAZ2022468** (181) 10/03/2030  
 (210) BAZ2022468A (220) 10/03/2020  
 (151) 24/09/2021  
 (732) **Pharmaceutical chemical cosmetic industry ALKALOID AD - Skopje Blvd. Aleksandar Makedonski 12, 1000 Skopje, MK**  
 (740) "Živko Mijatović & Partners" d.o.o.  
 (540)

## ALKAFORMIN

(511)

5 Farmaceutski pripravci.

- (111) **BAZ2022469** (181) 10/03/2030  
 (210) BAZ2022469A (220) 10/03/2020  
 (151) 23/09/2021  
 (732) **PLIVA HRVATSKA d.o.o.**  
**Prilaz baruna Filipovića 25, 10000 Zagreb, HR**  
 (740) "Živko Mijatović & Partners" d.o.o.  
 (540)

## UROTRIM

(511)

5 Farmaceutski pripravci.

- (111) **BAZ2022470** (181) 10/03/2030  
 (210) BAZ2022470A (220) 10/03/2020  
 (151) 24/09/2021  
 (300) 88615847  
 13/09/2019  
 US  
 (732) **Peacock TV LLC**  
**1201 North Market Street, Suite 1000, Wilmington, Delaware 19801, US**  
 (740) PETOŠEVIĆ d.o.o.  
 (540)

## PEACOCK

(511)

9 Softverske aplikacije za mobilne elektroničke uređaje i prijenosne elektroničke uređaje, odnosno mobilne telefone, celularne telefone, pametne telefone, ručne igrače konzole, tablete, laptop i notebook prijenosna računala;

računalni softver, odnosno reproduktori audiovizualnog medijskog sadržaja koji se mogu preuzimati; softver za pretraživanje i označavanje videozapisa; računalni softver za strujanje audiovizualnog medijskog sadržaja na mobilnim elektroničkim uređajima i računalima; softver za praćenje i optimizaciju oglasa; računalni programi za video igre; programi za interaktivne igre; softverska platforma za pružanje programskih sučelja trećim stranama za pristupanje sadržajima mrežnih mjesta i podacima za razvoj internetskih stranica i razvoj aplikacija na mrežnim mjestima; Interaktivne igre, i to računalni programi i programi s videoigrama s videosadržajem iz filmova, televizijskih programa ili glazbenih videozapisa; digitalni mediji, odnosno, audiovizualni medijski sadržaj koji se može preuzimati iz područja vijesti, rasonode, sporta, humora, drame, glazbe i glazbenih videozapisa; unaprijed snimljeni mediji, odnosno memorije bez pokretnih dijelova i poluvodičke memorije, tvrdi diskovi i diskovi, magnetske memorije, tvrdi diskovi i diskovi, flash ili USB pogoni, memorijske kartice, memorijski štapići, DVD-ovi, CD-ovi, optički diskovi, interaktivni diskovi s glazbom i glazbenim videozapisima, videokasete i audiokasete i laserski diskovi s vijestima, rasonodom, sportom, humorom, dramom, glazbom i glazbenim videozapisima.

(111) **BAZ2022471** (181) 10/03/2030  
 (210) BAZ2022471A (220) 10/03/2020  
 (151) 24/09/2021  
 (300) 88615864  
 13/09/2019  
 US  
 (732) **Peacock TV LLC**  
**1201 North Market Street, Suite 1000,**  
**Wilmington, Delaware 19801, US**  
 (740) PETOŠEVIĆ d.o.o.  
 (540)

## PEACOCK

(511)  
 38 Emitiranje i prijenos uživo i unaprijed snimljenih audio-vizualnih, multimedijjskih i digitalnih sadržaja za ostale putem bežičnih mreža, interneta, kabela, satelita i globalnih, regionalnih i lokalnih računalnih mreža u područjima vijesti, zabave, sporta, komedije, drame, glazbe i glazbenih spotova; prijenos i isporuka uživo i unaprijed snimljenih audio-vizualnih, multimedijjskih i digitalnih sadržaja za ostale putem bežičnih mreža, interneta, kabela, satelita i globalnih, regionalnih i lokalnih računalnih mreža; prijenos i isporuka glasa, podataka, slika, signala, poruka i informacija; prijenos i isporuka audio-vizualnih, multimedijjskih i digitalnih sadržaja koji se ne mogu i onih koji se mogu preuzimati u obliku dugometražnih filmova, filmova djelomične duljine i isječaka, televizijskih programa, video zapisa, glazbenih video zapisa i glazbe; prijenos i isporuka video i interaktivnih igara; usluge podcasta i internetskog prijenosa; pružanje pristupa on-line forumima, soba za čavljanje, poslužiteljima za prijenos i isporuku poruka i blogova putem bežičnih mreža, interneta, kabela, satelita i globalnih, regionalnih i lokalnih računalnih mreža; pružanje

on-line elektroničkih oglasnih ploča za prijenos i isporuku poruka među korisnicima u području općeg interesa; usluge razmijene poruka na mreži; pružanje on-line foruma i poslužiteljima za prijenos i isporuku poruka s trenutnim izvještajima o događajima, zabavi, sportu, komediji, drami, glazbi i glazbenim videozapisima; upravljanje televizijskim mrežama i kanalima.

(111) **BAZ2022472** (181) 10/03/2030  
 (210) BAZ2022472A (220) 10/03/2020  
 (151) 23/09/2021  
 (300) 88615867  
 13/09/2019  
 US  
 (732) **Peacock TV LLC**  
**1201 North Market Street, Suite 1000,**  
**Wilmington, Delaware 19801, US**  
 (740) PETOŠEVIĆ d.o.o.  
 (540)

## PEACOCK

(511)  
 41 Usluge obrazovanja i zabave, odnosno pružanje i prikazivanje audiovizualnog sadržaja uživo i snimljenog audiovizualnog sadržaja iz područja izvještavanja o aktualnim događajima, vijesti, rasonode, sporta, humora, drame, glazbe i glazbenih videozapisa; pružanje mrežnog mjesta koje sadržava audiovizualni sadržaj uživo i prethodno snimljeni audiovizualni sadržaj, odnosno igrane filmove, televizijski program, videozapise, glazbene videozapise i glazbu i videoisječke, audioisječke, glazbene isječke, filmske isječke i fotografije, u području izvještavanja o aktualnim događanjima, vijesti, rasonode, sporta, humora, drame, glazbe i glazbenih videozapisa; pružanje mrežnih stranica s video i interaktivnim igrama; pružanje interaktivnih internetskih igara; pružanje informacija na mreži putem bežičnih mreža, interneta, globalnih, regionalnih i lokalnih računalnih mreža, u vezi s temama igranih filmova, televizijskih programa, videozapisa, glazbenih videozapisa i glazbe; pružanje mrežnih interaktivnih resursa i programskih vodiča u vezi s temama igranih filmova, televizijskih programa, videosadržaja, glazbenih spotova i glazbe prilagođene programskim preferencijama gledatelja; usluge elektroničke izdavačke djelatnosti, odnosno mrežno objavljivanje tekstova, grafike, fotografija, slika i audiovizualnih djela drugih za strujanje ili preuzimanje koja sadržavaju izvještavanje o aktualnim događajima, vijesti, rasonodu, sport, humor, dramu, glazbu i glazbene videozapise; proizvodnja i distribucija audiovizualnih djela, odnosno filmova, televizijskih programa, videozapisa, glazbenih videosadržaja, glazbe i internetskih audioemisija, za strujanje ili preuzimanje iz područja izvještavanja o aktualnim događajima, vijesti, zabave, sporta, humora, drame, glazbe i glazbenih videozapisa; iznajmljivanje audiovizualnih djela, odnosno filmova, televizijskih programa, videozapisa, glazbenih videozapisa, glazbe i internetskih audioemisija, iz područja vijesti, rasonode, sporta, humora, drame, glazbe i glazbenih videozapisa; iznajmljivanje videoigara; proizvodnja i distribucija softvera za video i računalne igre; pružanje blogova u obliku mrežnog časopisa putem interneta koji sadržavaju izvještavanje o aktualnim događajima, vijesti, rasonodu, sport, humor, dramu, glazbu i glazbene videozapise.

(111) **BAZ2022473** (181) 10/03/2030  
 (210) BAZ2022473A (220) 10/03/2020  
 (151) 23/09/2021  
 (300) 88616206  
 13/09/2019  
 US  
 (732) **Peacock TV LLC**  
**1201 North Market Street, Suite 1000,**  
**Wilmington, Delaware 19801, US**  
 (740) PETOŠEVIĆ d.o.o.  
 (591) crna, žuta, narandžasta, crvena,  
 ljubičasta, plava, zelena  
 (540)



(531) 24.17,27.5.29.1

(511)

9 Softverske aplikacije za mobilne elektroničke uređaje i prijenosne elektroničke uređaje, odnosno mobilne telefone, celularne telefone, pametne telefone, ručne igrače konzole, tablete, laptop i notebook prijenosna računala; računalni softver, odnosno reproduktori audiovizualnog medijskog sadržaja koji se mogu preuzimati; softver za pretraživanje i označavanje videozapisa; računalni softver za strujanje audiovizualnog medijskog sadržaja na mobilnim elektroničkim uređajima i računalima; softver za praćenje i optimizaciju oglasa; računalni programi za video igre; programi za interaktivne igre; softverska platforma za pružanje programskih sučelja trećim stranama za pristupanje sadržajima mrežnih mjesta i podacima za razvoj internetskih stranica i razvoj aplikacija na mrežnim mjestima; Interaktivne igre, i to računalni programi i programi s videoigrama s videosadržajem iz filmova, televizijskih programa ili glazbenih videozapisa; digitalni mediji, odnosno, audiovizualni medijski sadržaj koji se može preuzimati iz područja vijesti, razonode, sporta, humora, drame, glazbe i glazbenih videozapisa; unaprijed snimljeni mediji, odnosno memorije bez pokretnih dijelova i poluvodičke memorije, tvrdi diskovi i diskovi, magnetske memorije, tvrdi diskovi i diskovi, flash ili USB pogoni, memorijske kartice, memorijski štapići, DVD-ovi, CD-ovi, optički diskovi, interaktivni diskovi s glazbom i glazbenim videozapisima, videokasete i audiokasete i laserski diskovi s vijestima, razonodom, sportom, humorom, dramom, glazbom i glazbenim videozapisima.

(111) **BAZ2022474** (181) 10/03/2030  
 (210) BAZ2022474A (220) 10/03/2020  
 (151) 23/09/2021  
 (300) 88616218  
 13/09/2019  
 US  
 (732) **Peacock TV LLC**  
**1201 North Market Street, Suite 1000,**  
**Wilmington, Delaware 19801, US**  
 (740) PETOŠEVIĆ d.o.o.  
 (591) crna, žuta, narandžasta, crvena,  
 ljubičasta, plava, zelena  
 (540)



(531) 24.17,27.5.29.1

(511)

35 Oglašavanje; usluge ciljnog oglašavanja poslovnim partnerima (business-to-business); usluge analize oglašavanja; iznajmljivanje oglasnog vremena; usluge digitalne promidžbe; objavljivanje reklama za druge putem bežičnih mreža, interneta, kabela, satelita i globalnih, regionalnih i lokalnih računalnih mreža; usluge internetskog i online oglašavanja, marketinga i promidžbe; pružanje prostora na mobilnim uređajima, softverskim aplikacijama i mrežnim lokacijama za oglašavanje proizvoda i usluga; usluge internetskih i online maloprodajnih stranica, i to koje se odnose na audiovizualni sadržaj koji se može prenositi uživo ili preuzimati u područjima vijesti, zabave, sporta, komedije, drame, glazbe i glazbenih videozapisa; usluge programa vjernosti kupaca i usluge kluba kupaca za komercijalne, promotivne, reklamne i potrebe angažiranja kupaca.



(111) **BAZ2022475** (181) 10/03/2030  
 (210) BAZ2022475A (220) 10/03/2020  
 (151) 23/09/2021  
 (300) 88616223  
 13/09/2019  
 US  
 (732) **Peacock TV LLC**  
**1201 North Market Street, Suite 1000,**  
**Wilmington, Delaware 19801, US**  
 (740) PETOŠEVIĆ d.o.o.  
 (591) crna, žuta, narandžasta, crvena,  
 ljubičasta, plava, zelena  
 (540)



(531) 24.17,27.5.29.1

(511)

38 Emitiranje i prijenos uživo i unaprijed snimljenih audio-vizualnih, multimedijjskih i digitalnih sadržaja za ostale putem bežičnih mreža, interneta, kabela, satelita i globalnih, regionalnih i lokalnih računalnih mreža u područjima vijesti, zabave, sporta, komedije, drame, glazbe i glazbenih spotova; prijenos i isporuka uživo i unaprijed snimljenih audio-vizualnih, multimedijjskih i digitalnih sadržaja za ostale putem bežičnih mreža, interneta, kabela, satelita i globalnih, regionalnih i lokalnih računalnih mreža; prijenos i isporuka glasa, podataka, slika, signala, poruka i informacija; prijenos i isporuka audio-vizualnih, multimedijjskih i digitalnih sadržaja koji se ne mogu i onih koji se mogu preuzimati u obliku dugometražnih filmova, filmova djelomične duljine i isječaka, televizijskih programa, video zapisa, glazbenih video zapisa i glazbe; prijenos i isporuka video i interaktivnih igara; usluge podcasta i internetskog prijenosa; pružanje pristupa on-line forumima, soba za čavrljanje, poslužiteljima za prijenos i isporuku poruka i blogova putem bežičnih mreža, interneta, kabela, satelita i globalnih, regionalnih i lokalnih računalnih mreža; pružanje on-line elektroničkih oglasnih ploča za prijenos i isporuku poruka među korisnicima u području općeg interesa; usluge razmjene poruka na mreži; pružanje on-line foruma i poslužiteljima za prijenos i isporuku poruka s trenutnim izvještajima o događajima, zabavi, sportu, komediji, drami, glazbi i glazbenim videozapisima; upravljanje televizijskim mrežama i kanalima.

(111) **BAZ2022476** (181) 10/03/2030  
 (210) BAZ2022476A (220) 10/03/2020  
 (151) 24/09/2021  
 (300) 88616231  
 13/09/2019  
 US  
 (732) **Peacock TV LLC**  
**1201 North Market Street, Suite 1000,**  
**Wilmington, Delaware 19801, US**  
 (740) PETOŠEVIĆ d.o.o.  
 (591) crna, žuta, narandžasta, crvena,  
 ljubičasta, plava, zelena  
 (540)



(531) 24.17,27.5.29.1

(511)

41 Usluge obrazovanja i zabave, odnosno pružanje i prikazivanje audiovizualnog sadržaja uživo i snimljenog audiovizualnog sadržaja iz područja izvještavanja o aktualnim događajima, vijesti, rasonode, sporta, humora, drame, glazbe i glazbenih videozapisa; pružanje mrežnog mjesta koje sadržava audiovizualni sadržaj uživo i prethodno snimljeni audiovizualni sadržaj, odnosno igrane filmove, televizijski program, videozapise, glazbene videozapise i glazbu i videoisječke, audioisječke, glazbene isječke, filmske isječke i fotografije, u području izvještavanja o aktualnim događanjima, vijesti, rasonode, sporta, humora, drame, glazbe i glazbenih videozapisa; pružanje mrežnih stranica s video i interaktivnim igrama; pružanje interaktivnih internetskih igara; pružanje informacija na mreži putem bežičnih mreža, interneta, globalnih, regionalnih i lokalnih računalnih mreža, u vezi s temama igranih filmova, televizijskih programa, videozapisa, glazbenih videozapisa i glazbe; pružanje mrežnih interaktivnih resursa i programskih vodiča u vezi s temama igranih filmova, televizijskih programa, videosadržaja, glazbenih spotova i glazbe prilagođene programskim preferencijama gledatelja; usluge elektroničke izdavačke djelatnosti, odnosno mrežno objavljivanje tekstova, grafike, fotografija, slika i audiovizualnih djela drugih za strujanje ili preuzimanje koja sadržavaju izvještavanje o aktualnim događajima, vijesti, rasonodu, sport, humor, dramu, glazbu i glazbene videozapise; proizvodnja i distribucija audiovizualnih djela, odnosno filmova, televizijskih programa, videozapisa, glazbenih videosadržaja, glazbe i internetskih audioemisija, za strujanje ili preuzimanje iz područja izvještavanja o aktualnim događajima, vijesti, zabave, sporta, humora, drame, glazbe i glazbenih videozapisa; iznajmljivanje audiovizualnih djela, odnosno filmova, televizijskih programa, videozapisa, glazbenih videozapisa, glazbe i internetskih audioemisija, iz područja vijesti, rasonode, sporta, humora, drame, glazbe i glazbenih videozapisa; iznajmljivanje videoigara; proizvodnja i distribucija softvera za video i računalne igre; pružanje blogova u obliku mrežnog časopisa putem interneta koji sadržavaju izvještavanje o aktualnim događajima, vijesti, rasonodu, sport, humor, dramu, glazbu i glazbene videozapise.

- (111) **BAZ2022477** (181) 10/03/2030  
 (210) BAZ2022477A (220) 10/03/2020  
 (151) 24/09/2021  
 (300) 88616240  
 13/09/2019  
 US  
 (732) **Peacock TV LLC**  
**1201 North Market Street, Suite 1000,**  
**Wilmington, Delaware 19801, US**  
 (740) PETOŠEVIĆ d.o.o.  
 (591) crna, žuta, narandžasta, crvena,  
 ljubičasta, plava, zelena  
 (540)



(531) 24.17,27.5.29.1

(511)

42 Pružanje privremene uporabe softvera koji se ne može preuzimati za strujanje uživo i unaprijed snimljenih audiovizualnih i multimedijских sadržaja na mobilne elektroničke uređaje; pružanje softvera koji se ne može preuzimati za pretraživanje, organiziranje i preporučivanje multimedijских sadržaja; udomljavanje digitalnog sadržaja na Internetu; udomljavanje i održavanje online zajednice koja sadrži audiovizualne sadržaje u području vijesti, zabave, sporta, komedije, drame, glazbe i glazbenih videosadržaja; pružanje programskih sučelja trećim stranama za pristup sadržaju i podacima web stranice.

- (111) **BAZ2022478** (181) 10/03/2030  
 (210) BAZ2022478A (220) 10/03/2020  
 (151) 24/09/2021  
 (300) 018142607  
 24/10/2019  
 EM  
 (732) **Bayer Consumer Care AG**  
**Peter Merian-Str. 84, 4052 Basel, CH**  
 (740) PETOŠEVIĆ d.o.o.  
 (591) crna, bijela, ljubičasta, zelena, smeđa

(540)



(531) 2.9,5.3,19.3,19.7,27.5,29.1

(511)

5 Farmaceutski proizvodi; dijetni i hranjivi dodaci; dijetna hrana prilagođena za medicinske potrebe; dijetni dodaci prilagođeni za medicinske potrebe; dijetna vlakna; probiotički bakterijski spojevi za medicinske potrebe; dodaci prehrani u dijetetske svrhe; dodaci prehrani za medicinske potrebe.

(111) **BAZ2022479** (181) 10/03/2030

(210) BAZ2022479A (220) 10/03/2020

(151) 14/10/2021

(732) **Albaugh Europe SARL**

**Avenue Gratta-Paille 2, 1018 Lausanne,**  
**CH**

(740) Vladimir Markuš

(540)

## CLEMATIS

(511)

1 Sredstva za rast, đubriva i hemikalije za upotrebu u poljoprivredi, hortikulturi i šumarstvu; regulatori rasta; hemijski dodaci za fungicide; hemijski dodaci za insekticide; hemijski dodaci za pesticide; hemijski dodaci za herbicide; hemikalije za zaštitu biljaka.;

5 Preparati za odbijanje štetočina; proizvodi za odbijanje štetočina; preparati za uništavanje štetočina; fungicidi; herbicidi; insekticidi; pesticidi; preparati za uništavanje štetnih biljaka; losioni za zaštitu od otrovnih biljaka.

(111) **BAZ2022481** (181) 11/03/2030  
 (210) BAZ2022481A (220) 11/03/2020  
 (151) 14/10/2021

(732) **DDP Specialty Electronic Materials US 9, LLC**

**2200 West Salzburg Road, Midland, Michigan 48686-0994, US**

(740) DR DIANA PROTIĆ TKALČIĆ & PARTNERS d.o.o.

(540)

**MOLYKOTE**

(511)

4 Sredstva za podmazivanje, ulja i masti.

(111) **BAZ2022482** (181) 12/03/2030  
 (210) BAZ2022482A (220) 12/03/2020  
 (151) 26/11/2021

(732) **“novotel” društvo sa ograničenom odgovornošću Sarajevo**

**ul. Džemala Bijedića br. 39, 71000 Sarajevo, BA**

(591) crvena

(540)

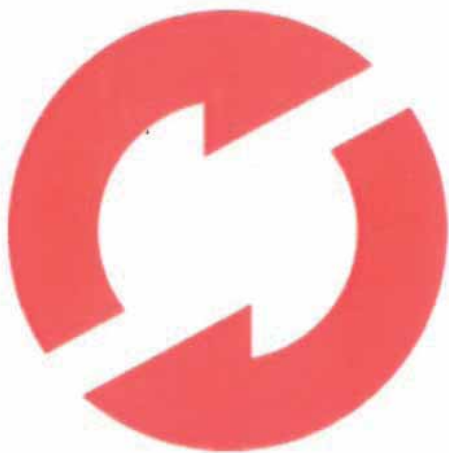

(531) 24.15,26.1,29.1

(511)

9 Aparati i instrumenti naučni, istraživački, navigacioni, geodetski, fotografski, kinematografski, audiovizuelni, optički, za vaganje, mjerenje, signalizaciju, otkrivanje, testiranje, kontrolu (inspekciju), spašavanje i nastavu; aparati i instrumenti za provođenje, prekid, transformaciju, akumulaciju, regulisanje ili kontrolu distribucije ili upotrebe električne energije; aparati i instrumenti za snimanje, prenos, reprodukovanje ili obradu zvuka, slike ili podataka; snimljeni podaci i podaci koji se mogu preuzeti, računarski

softver, prazni nosači podataka za digitalno ili analogno snimanje i skladištenje; mehanizmi za aparate koji se pokreću novcem ili žetonom; registar kase, računске mašine; računari i periferni računarski uređaji; ronilačka odijela, ronilačke maske, čepovi za uši za ronioce, štipaljke za nos za ronioce i plivače, rukavice za ronioce, aparati za disanje za podvodno plivanje; aparati za gašenje požara.;

35 Oglašavanje; vođenje poslova; poslovno upravljanje; kancelarijski poslovi.;

38 Telekomunikacije.

(111) **BAZ2022483** (181) 12/03/2030  
 (210) BAZ2022483A (220) 12/03/2020  
 (151) 26/11/2021

(732) **“novotel” društvo sa ograničenom odgovornošću Sarajevo ul. ,**

**Džemala Bijedića br. 39, 71000 Sarajevo, BA**

(591) crvena

(540)

**novotel**

(531) 27.5,29.1

(511)

9 Aparati i instrumenti naučni, istraživački, navigacioni, geodetski, fotografski, kinematografski, audiovizuelni, optički, za vaganje, mjerenje, signalizaciju, otkrivanje, testiranje, kontrolu (inspekciju), spašavanje i nastavu; aparati i instrumenti za provođenje, prekid, transformaciju, akumulaciju, regulisanje ili kontrolu distribucije ili upotrebe električne energije; aparati i instrumenti za snimanje, prenos, reprodukovanje ili obradu zvuka, slike ili podataka; snimljeni podaci i podaci koji se mogu preuzeti, računarski softver, prazni nosači podataka za digitalno ili analogno snimanje i skladištenje; mehanizmi za aparate koji se pokreću novcem ili žetonom; registar kase, računске mašine; računari i periferni računarski uređaji; ronilačka odijela, ronilačke maske, čepovi za uši za ronioce, štipaljke za nos za ronioce i plivače, rukavice za ronioce, aparati za disanje za podvodno plivanje; aparati za gašenje požara.;

35 Oglašavanje; vođenje poslova; poslovno upravljanje; kancelarijski poslovi.;

38 Telekomunikacije.

(111) **BAZ2022484** (181) 12/03/2030  
 (210) BAZ2022484A (220) 12/03/2020  
 (151) 05/10/2021

(732) **AN-KA unutrašnja i vanjska trgovina i usluge, društvo sa ograničenom odgovornošću**

**Safeta Zajke br. 131 B, Sarajevo, BA**

(740) "MSA IP" vl. Dževad Čoralić  
 (540)

## PLATOON IME KOJE MOBITELI VOLE

(511)

9 Znanstveni, nautički, geodetski, električni, fotografski, kinematografski i optički aparati i instrumenti kao i aparati i instrumenti za vaganje, mjerenje, signalizaciju, kontrolu (inspekciju), za pomoć (spašavanje) i za obuku; aparati za snimanje, prijenos, reprodukciju zvuka i slike; magnetske podloge za snimanje, akustične ploče; automati i mehanizmi za automatske; registarske blagajne, računari, mobiteli; oprema za obradu podataka i računala; uređaji za gašenje požara.;

35 Oglašavanje i reklamiranje, vođenje komercijalnih poslova, komercijalna administracija; uredski poslovi.

(111) **BAZ2022485** (181) 12/03/2030  
 (210) BAZ2022485A (220) 12/03/2020  
 (151) 11/10/2021

(732) **Philip Morris Products S.A.**

**Quai Jeanrenaud 3, 2000 Neuchâtel, CH**

(740) "LINEA SERVICES" d.o.o. Sarajevo  
 (540)



(531) 5.3,26.1,26.2,27.1,27.5

(511)

34 Duhane, sirovi ili prerađeni; proizvodi od duhana; cigarete, cigarete, cigariljosi, duhan za ručno motanje cigareta, duhan za lule, duhan za žvakanje, duhan za šmrkanje, cigarete koje sadrže smjesu duhana i klinčića; mješavina duhana, vode i soli (snus); zamjene za duhan (koje se ne koriste u medicinske svrhe); elektronske cigarete; grijani duhanski proizvodi; elektronički uređaji i njihovi dijelovi koji griju cigarete ili duhan u svrhu otpuštanja aerosola koji sadrži nikotin za inhalaciju; tečna nikotinska otopina za upotrebu kod elektronskih cigareta; pribor za pušanje, cigaret papir, cigaret tube, filteri za cigarete, limene kutije za duhan i cigarete, futrole i kutije za cigarete, pepeljare, lule, džepne naprave za motanje cigareta, upaljači, šibice.

(111) **BAZ2022486** (181) 13/03/2030

(210) BAZ2022486A (220) 13/03/2020

(151) 26/11/2021

(732) **"MB IMPEKS" d.o.o. Banja Luka Jovana Bijelića bb, 78000 Banja Luka, BA**

(591) bijela, crna, crvena, žuta, zelena

(540)



(531) 2.9,5.7,25.1,27.5,29.1

(511)

33 Alkoholna pića (rakija od dunje).



(111) **BAZ2022487** (181) 13/03/2030  
 (210) BAZ2022487A (220) 13/03/2020  
 (151) 26/11/2021  
 (732) **“MB IMPEKS” d.o.o. Banja Luka  
 Jovana Bijelića bb, 78000 Banja Luka,  
 BA**  
 (591) crna, bijela, žuta, zlatna, tamno plava  
 (540)

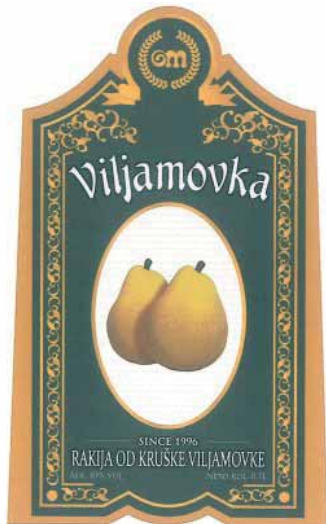

(531) 5.7,5.13,25.1,27.5,29.1  
 (511)

33 Alkoholna pića (rakija od kruške viljamovke).

(111) **BAZ2022488**(181) 13/03/2030  
 (210) BAZ2022488A (220) 13/03/2020  
 (151) 26/11/2021  
 (732) **BISNODE BH d.o.o. Sarajevo Vrazova  
 8, 71000 Sarajevo, BA**  
 (591) bijela, crna, srebrna  
 (540)

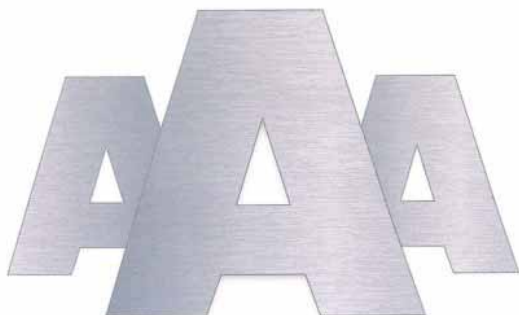

**Srebrna izvrsnost**

(531) 27.5,29.1

(511)  
 16 Ploče za graviranje; pečati (žigovi); publikacije; letci; grafičke slike.;  
 35 Oglašavanje; pomoć u vođenju poslova; poslovne informacije; poslovne obavijesti; poslovi procjene komercijalnih poslova.;  
 36 Finansijska analiza; finansijske obavijesti; finansijski poslovi.;  
 38 Prijenos elektroničke pošte; telefonske komunikacije.

(111) **BAZ2022489** (181) 16/03/2030  
 (210) BAZ2022489A (220) 16/03/2020  
 (151) 14/10/2021  
 (732) **KT & G Corporation**  
**71, Beotkkot-gil, Daedeok-gu, Daejeon,  
 KR**  
 (740) “INTELBIRO” d.o.o.  
 (540)

**TIME**

(511)  
 34 Duhan; cigarete; cigare; burmut; papir za cigarete; lule; filteri za cigarete; kutije za cigarete (koje nisu od dragocjenih metala); kesice za duhan; upaljači (koji nisu od dragocjenih metala); šibice; četkice za čišćenje lula; pepeljare za pušače (koje nisu od dragocjenih metala); nožići za cigare.

(111) **BAZ2022490** (181) 16/03/2030  
 (210) BAZ2022490A (220) 16/03/2020  
 (151) 14/10/2021  
 (732) **KT & G Corporation**  
**71, Beotkkot-gil, Daedeok-gu, Daejeon,  
 KR**  
 (740) “INTELBIRO” d.o.o.  
 (540)

**RAISON**

(511)  
 34 Duhan; cigarete; cigare; burmut; papir za cigarete; lule; filteri za cigarete; kutije za cigarete (koje nisu od dragocjenih metala); kesice za duhan; upaljači (koji nisu od dragocjenih metala); šibice; četkice za čišćenje lula; pepeljare za pušače (koje nisu od dragocjenih metala); nožići za cigare.



---

---

(111) **BAZ2022491** (181) 16/03/2030

(210) BAZ2022491A (220) 16/03/2020

(151) 14/10/2021

(732) **KT & G Corporation**

**71, Beotkkot-gil, Daedeok-gu, Daejeon,  
KR**

(740) "INTELBIRO" d.o.o.

(540)

## THIS

(511)

34 Duhan; cigarete; cigare; burmut; papir za cigarete; lule; filteri za cigarete; kutije za cigarete (koje nisu od dragocjenih metala); kesice za duhan; upaljači (koji nisu od dragocjenih metala); šibice; četkice za čišćenje lula; pepeljare za pušače (koje nisu od dragocjenih metala); nožići za cigare.

---

---

(111) **BAZ2022492** (181) 17/03/2030

(210) BAZ2022492A (220) 17/03/2020

(151) 08/12/2021

(732) **Pure Fishing,**

**Inc. 7 Science Ct., Columbia, South  
Carolina 29203, US**

(740) PETOŠEVIĆ d.o.o.

(540)

## MACH

(511)

28 Ribolovna oprema; ribolovni štapovi; špule za štapove za pecanje; niti za ribolov; mamac (umjetni).

---

---

(111) **BAZ2022493** (181) 17/03/2030

(210) BAZ2022493A (220) 17/03/2020

(151) 26/11/2021

(732) **DingTalk Holding (Cayman) Limited  
Vistra (Cayman) Limited, P.O. Box  
31119 Grand Pavilion, Hibiscus Way,  
802 West Bay Road, Grand Cayman,  
KY1 - 1205 Cayman Islands, KY**

(740) PETOŠEVIĆ d.o.o.

(540)



(531) 1.15,3.7

(511)

9 Aparati i instrumenti naučni, istraživački, navigacioni, geodetski, fotografski, kinematografski, audiovizualni, optički, za vaganje, mjerenje, signalizaciju, otkrivanje, testiranje, inspekciju, spašavanje i nastavu; aparati i instrumenti za provođenje, prekid, transformaciju, akumulaciju, regulisanje ili kontrolu distribucije ili upotrebe električne energije; aparati i instrumenti za snimanje, prenošenje, reprodukovanje ili obrađivanje zvuka, slike ili podataka; snimljeni sadržaj i sadržaj koji se može preuzimati, prazni digitalni ili analogni mediji za snimanje i pohranu; magnetni nosači podataka, diskovi za snimanje; mehanizmi za aparate koji se pokreću novcem; registar kase, uređaji za računanje, oprema i računari za obradu podataka; periferni računarski uređaji; odijela za ronjenje, maske za ronjenje, čepovi za uši za ronioce, štupaljke za nos za ronioce i plivače, rukavice za ronioce, aparati za disanje za podvodno plivanje; računarski programi; računarski softver u obliku aplikacije za mobilne uređaje i računare; softverske aplikacije za korištenje sa mobilnim uređajima; softver za obradu elektronskih plaćanja za druge i od drugih; softver za autentifikaciju; računarski softver koji se može naći na Internetu; online elektronske publikacije (koje se mogu preuzeti sa Interneta ili računalne mreže ili iz računalne baze podataka); softver za razmjenu trenutnih poruka; softver za dijeljenje datoteka; komunikacijski softver za elektronsku razmjenu podataka, audio zapisa, video zapisa, slika i grafika putem računara, mobitela, bežično i telekomunikacijskih mreža; računarski softver za obradu slika, grafika, audio zapisa, video zapisa, i teksta; računarski softver koji se može preuzimati koji olakšava elektronski prijenos informacija, podataka, dokumenata, glasa i slika preko Interneta; računarske aplikacije za emitovanje audio zapisa, video zapisa, videa, muzike i slika; uređaji za emitovanje digitalnog sadržaja; računarski softver koji se može preuzimati koji omogućava korisnicima da učestvuju na online sastancima i časovima, sa pristupom podacima, dokumentima, slikama i softverskim aplikacijama putem Internet pretraživača; računarski softver koji se može preuzeti za pristup, pregled, i upravljanje udaljenim računarima i računarskim mrežama; softver za računarstvo u oblaku koji se može preuzimati; softver koji se nalazi u oblaku, a koji se može preuzimati; računarski softver; računarski softver (uključujući softver koji se može preuzimati sa Interneta); digitalna muzika (koja

se može preuzimati sa Interneta); igre, slike, igrani filmovi, filmovi i muzika koji se mogu preuzeti; programi i softveri za računare, elektronske i video igre (uključujući softvere koji se mogu preuzimati sa Interneta); elektronske publikacije koje se mogu preuzimati, u obliku časopisa, članka, brošura, lifleta, podatkovnih tablica, informacionih materijala, nastavnih materijala na polju poslovanja, elektronske trgovine, informacionih tehnologija, računarstva u oblaku, telekomunikacija, Interneta, obuka u vezi sa poslovanjem i elektronskom trgovinom, upravljanja poslovanjem, prodajom, marketingom i finansijama; poluprovodnici; poluprovodnička integrisana kola; poluprovodnički memorijski čipovi; poluprovodnički memorijski kontrolori; poluprovodnička memorijska integrisana kola; poluprovodnički procesorski čipovi; poluprovodnički procesori; mikrokontrolori; mikrokontrolorske jedinice; mikrokontrolori sa niskim naponom; čipovi za kola; čipovi za računare; CPU (centralna procesorska jedinica); RISC-V računarski čipovi i centralne procesorske jedinice; računarski čipovi i centralne procesorske jedinice sa uputstvom za podešavanje; računarske periferne jedinice; notebook računari; laptop računari; prenosivi računari; ručni računari; tablet računari; lični digitalni asistenti; lični media plejeri; mobilni telefoni; pametni telefoni; digitalne kamere; baterije, punjači za baterije; računarske radne stanice; računarski serveri; računarski i telekomunikacioni mrežni hardver; računarski mrežni adapteri, prekidači, ruteri i čvorovi; bežični i žični modemi i komunikacione kartice i uređaji; držači za laptop, torbe za računare; aparati za gašenje požara; računarski hardver i firmver; automobilski sistemi za navigaciju; kompakt diskovi; telekomunikacioni aparati; podloge za miševe; slušalice za mobilne telefone; dodaci za mobilne telefone; sistemi za alarme; sigurnosne kamere; mobilne radio i televizijske jedinice za emitovanje; oprema za televizijsko emitovanje; kamere; video kamere; slušalice; telefonske slušalice koje se nose u uhu; zvučnici; uređaji i oprema za globalno pozicionirajući sistem (GPS); displeji od tečnih kristala za telekomunikacionu i elektronsku opremu; set top boks; daljinski upravljači; programi za skladištenje podataka; naočare i naočare za sunce; elektronske table sa natpisom; kodirane ili magnetne bankovne kreditne, debitne, gotovinske, platne, telefonske i identifikacione kartice; automatski bankomati, uređaji za podizanje gotovine; računarske softverske aplikacije, koje se mogu preuzimati; čitači elektronskih knjiga; toner kertridži, prazni, za štampače i fotokopire; uređaji za nadgledanje beba; video uređaji za nadgledanje beba; poklopci za fotografska sočiva; kodirane ključ kartice; 3D naočare; memorijske kartice za mašine za video igre; softver koji se može preuzimati za snimanje i praćenje zdravlja korisnika; softverske aplikacije koje se mogu preuzimati za mobilne i bežične uređaje za snimanje i praćenje zdravlja korisnika; softverske aplikacije za mobilne i bežične uređaje koje se mogu preuzimati za pružanje informacija na polju zdravlja i dobrobiti; softver koji se može preuzimati za pružanje informacija na polju zdravlja i dobrobiti; softver koji se može preuzimati za povezivanje korisnika sa zdravstvenim radnicima; softverske aplikacije koje se mogu preuzimati za mobilne i bežične uređaje za povezivanje korisnika sa zdravstvenim radnicima.;

35 Ogllašavanje; vođenje poslova; poslovno upravljanje; kancelarijski poslovi; širenje poslovnih informacija o robama i uslugama drugih putem lokalnih i globalnih računarskih mreža; usluge poslovnog savjetovanja koje se odnose na pružanje web stranica na globalnoj računarskoj mreži putem kojih treće strane mogu ponuditi i dostaviti robe i usluge, plasirati, determinisati ugled i zadovoljiti potencijalnu

saradnju i narudžbe, sklapati ugovore i poslovne transakcije; pružanje računarskih usluga naručivanja putem Interneta; usluge poslovnog savjetovanja u vezi s radom na elektronskom tržištu za kupce i prodavce roba i/ili usluga na globalnoj računarskoj mreži; poslovna pomoć koja se odnosi na olakšavanje poslovne transakcije putem lokalnih i globalnih računarskih mreža; pružanje prodajnih, poslovnih, reklamnih i promotivnih informacija putem globalne računarske mreže i putem Interneta; usluge poslovne administracije za obradu prodaje ostvarene na Internetu; usluge trgovanja na mreži u vezi s elektronskim aukcijama i online pružanje poslovnih procjena u vezi s tim; usluge poslovnog upravljanja u vezi s elektronskom trgovinom; organizacija, rukovođenje i nadgledanje programa lojalnosti i podsticajnih programa; produkcija televizijskih i radio reklama; računovodstvo; usluge prodaje putem licitacije; sajmovi; ispitivanje javnog mnijenja; obrada podataka; pružanje poslovnih informacija; usluge reklamnih agencija; upravljanje bazama podataka; sakupljanje informacija u računarske baze podataka; usluge poslovnog savjetovanja; usluge upravljanja poslovnim projektima; usluge istraživanja tržišta; usluge međunarodnih agencija za uvoz i izvoz; iznajmljivanje reklamnog prostora na komunikacionim medijima; obezbjeđivanje direktorijuma Internet stranica trećih strana za olakšavanje poslovnih transakcija; komercijalna administracija za licenciranje roba i usluga drugih; računarska obrada podataka; usluge informisanja o prodaji, poslovanju i promocijama; javljanje na telefon (za druge); upravljanje osobljem; predstavljanje robe na komunikacionim medijima za maloprodajne svrhe; usluge agencija za kupovinu i prodaju; izbor i nabavka robe za fizička i pravna lica; naručivanje usluga (za druge); sekretarske usluge; organizacija izložbi za komercijalne ili reklamne svrhe; usluge poslovne pomoći u vezi sa sakupljanjem i iznajmljivanjem listi adresa; poslovno istraživanje; usluge poslovnih preporuka i raspoređivanja osoblja; agencije za uvoz-izvoz (usluge agencija za uvoz-izvoz); agencije za novinske pretplate; iznajmljivanje kancelarijske opreme; upravljanje odnosima sa mušterijama; usluge poslovnog upravljanja i administracije u vezi sa programima sponzorstava; računovodstvene usluge; dobrotvorne usluge, a naročito, organizacija i vođenje volonterskih programa i projekata društvenog servisa; iznajmljivanje štandova za prodaju; pružanje informacija o komercijalnim i poslovnim kontaktima; optimizacija pretraživača; optimizacija saobraćaja sa web stranice; usluge komercijalnog posredovanja; poslovno upravljanje za nezavisne pružaoce usluga; pregovaranje i zaključivanje trgovinskih transakcija za treća lica; ažuriranje i održavanje podataka u računalnim bazama podataka; usluge maloprodaje i veleprodaje, sve u vezi sa hemikalijama koje se koriste u industriji, nauci i fotografiji, kao i u poljoprivredi, vrtlarstvu i šumarstvu, neobrađenim vještačkim smolama, neobrađenom plastici, kompostu, stajskim gnojivima, đubrivima; usluge maloprodaje i veleprodaje, sve u vezi sa bojama, firnajzima, lakovima, konzervansima protiv rđe i protiv propadanja drveta, pigmentima, farbama, mastilima za štampanje, obilježavanje i graviranje, sirovim prirodnim smolama, metalima u foliji i u prahu za upotrebu u slikarstvu, dekorisanju, štamparstvu i umjetnosti; usluge maloprodaje i veleprodaje, sve u vezi sa nemedicinskom kozmetikom i toaletnim priborom, nemedicinskim zubnim sredstvima, parfimerijom, eteričnim uljima, preparatima za parfimiranje soba, preparatima za bijeljenje i drugim supstancama koje se upotrebljavaju za rublje, preparatima za čišćenje, poliranje, ribanje i abrazivnim preparatima; usluge maloprodaje i veleprodaje, sve u vezi sa farmaceutskim,

medicinskim i veterinarskim preparatima, sanitarnim preparatima za medicinske svrhe, dijetalnom hranom i supstancama prilagođenim za medicinsku ili veterinarsku upotrebu, hranom za bebe, dodacima ishrani za ljude i životinje, zavojima, materijalima za zavijanje, kompletima za prvu pomoć, materijalima za plombiranje zuba, zubnim voskom, dezinfekcionim sredstvima, preparatima za uništavanje štetočina, fungicidima, herbicidima; usluge maloprodaje i veleprodaje, sve u vezi sa običnim metalima i njihovim legurama, rudama, metalnim materijalima za izgradnju i konstrukciju, prenosivim metalnim građevinskim konstrukcijama, neelektričnim kablovima i žicama od običnih metala, sitnim metalnim predmetima, metalnim kontejnerima za skladištenje ili transport, sefovima; usluge maloprodaje i veleprodaje, sve u vezi sa mašinskim alatima, električnim alatima, motorima i pogonskim mašinama (osim za kopnena vozila), mašinskim spojnicama i transmisionim elementima (osim za kopnena vozila); usluge maloprodaje i veleprodaje, sve u vezi sa poljoprivrednim alatima (osim ručnog alata), inkubatorima za jaja, automatskim uređajima za prodaju, električnim aparatima za kuhinju, mašinama za brisanje, čišćenje, pranje i pranje veša; usluge maloprodaje i veleprodaje, sve u vezi s ručnim alatom i spravama (kojima se ručno upravlja), priborom za jelo, hladnim oružjem (osim vatrenog oružja), žiletima, električnim brijačima; usluge maloprodaje i veleprodaje, sve u vezi sa naučnim, nautičkim, geodetskim, fotografskim, kinematografskim, optičkim, za vaganje, za mjerenje, signalnim, kontrolnim (nadzornim), aparatima i instrumentima za spašavanje života i nastavnim uređajima, aparatima i instrumentima za vođenje, skretanje, transformisanje, akumuliranje, regulisanje ili kontrolu električne energije; usluge maloprodaje i veleprodaje, sve u vezi sa uređajima za snimanje, prijenos ili reprodukciju zvuka ili slike, magnetnim nosačima podataka, diskovima za snimanje, mehanizmima za aparate koji se pokreću kovanicama, kasama, računskim mašinama; usluge maloprodaje i veleprodaje, sve u vezi s opremom i računarima za obradu podataka, računarskim softverom, softverskim aplikacijama za mobilne uređaje i računare, softverskim aplikacijama za upotrebu sa mobilnim uređajima, softverom za obradu elektronskih plaćanja, softverom za autentifikaciju, elektronskim publikacijama (koje se mogu preuzeti); usluge maloprodaje i veleprodaje, sve u vezi sa softverom za instant poruke, softverom za dijeljenje datoteka, softverom za elektronsku razmjenu i dijeljenje podataka, audio zapisa, video zapisa, slika i grafika putem računara, mobitela, bežično i telekomunikacionih mreža, računarskim softverom za obradu slika, grafika, audio zapisa, video zapisa i teksta; maloprodajne i veleprodajne usluge, sve u vezi sa računarskim softverom koji se može preuzeti, a koji omogućava korisnicima da učestvuju u sastancima i predavanjima na mreži, računarskim softverom za pristup, gledanje i kontrolu udaljenih računara i računarskih mreža, softverom za računarsko korištenje u oblaku, računarskom perifernom opremom; usluge maloprodaje i veleprodaje, sve u vezi sa poluprovodnicima, poluprovodničkim integrisanim kolima, poluprovodničkim memorijskim čipovima, poluprovodničkim memorijskim kontrolorima, poluprovodničkim memorijskim integrisanim kolima, poluprovodničkim procesorskim čipovima, poluprovodničkim procesorima, mikrokontrolorima, jedinicama mikrokontrolora, mikrokontrolorima niskog napona, čipovima kola, računarskim čipovima; usluge maloprodaje i veleprodaje, sve u vezi sa CPU (centralnom procesorskom jedinicom), RISC-V računarskim čipovima i centralnim procesorskim jedinicama, računarskim čipovima i centralnim

procesorskim jedinicama sa uputstvom za podešavanje; usluge maloprodaje i veleprodaje, sve u vezi sa ličnim digitalnim asistentima, ličnim medijskim plejerima, mobilnim telefonima, pametnim telefonima, digitalnim fotoaparatom, baterijama, punjačima baterija, računarskim serverima, računarskim i telekomunikacionim mrežnim hardverom, računarskim mrežnim adapterima, svičevima (skretnicama), ruterima i habovima (razvodnicima), bežičnim i žičanim modemima i komunikacijskim karticama i uređajima, držačima laptopa; usluge maloprodaje i veleprodaje, sve u vezi sa računarskim torbama, aparatima za gašenje požara, kompakt diskovima, digitalnom muzikom (koja se može preuzimati), telekomunikacionim aparatima, podlogama za miš, dodacima za mobilne telefone, igricama koje se mogu preuzimati, slikama, igranim filmovima, filmovima i muzikom, alarmnim sistemima, sigurnosnim kamerama; usluge maloprodaje i veleprodaje, sve u vezi sa mobilnim radio i televizijskim emitterskim jedinicama, televizijskom opremom za emitovanje, uređajima i opremom za sistem globalnog pozicioniranja (GPS), programima za čuvanje podataka, naočarima i sunčanim naočarima, elektronskim tablama sa natpisima; usluge maloprodaje i veleprodaje, sve u vezi s kodiranim ili magnetnim bankarskim kreditnim, debitnim, gotovinskim i identifikacionim karticama, automatskim šalter-mašinama, držačima gotovine (u smislu fioke za gotovinu u bankomatima), uređajima za čitanje elektronskih knjiga, praznim toner kertridžima za štampače i fotokopir uređaje, monitorima za bebe, okvirima i poklopcima za objektivne, kodiranim ključevima, 3D naočarima, memorijskim karticama za mašine za video igre, magnetima, zaštitnom odjećom, zaštitnim kacigama, zaštitnim rukavicama, zaštitnom obućom; usluge maloprodaje i veleprodaje, sve u vezi sa hirurškim, medicinskim, stomatološkim i veterinarskim aparatima i instrumentima, vještačkim udovima, očima i zubima, ortopedskim proizvodima, materijalima za šivenje, terapijskim i pomoćnim uređajima prilagođenim osobama sa invaliditetom, aparatima za masažu, aparatima, uređajima i proizvodima za dojenčad, uređajima i proizvodima za seksualnu aktivnost; usluge maloprodaje i veleprodaje, sve u vezi sa terapijskim aparatima na topli vazduh, električnim pokrivačima za medicinske svrhe, aparatima za testiranje u medicinske svrhe, aparatima za testiranje krvi, slušnim aparatima za gluve, zaštitnim uređajem za sluh, električnim pokrivačima za medicinske svrhe, dijagnostičkim aparatima za medicinsku upotrebu, vještačkim udovima, oči i zubi, potpornim zavojima, dječjim flašicama, cuclama za flašice za hranjenje beba, strugalicama za jezik; usluge maloprodaje i veleprodaje, sve u vezi sa uređajima i instalacijama za osvjetljenje, grijanje, hlađenje, proizvodnju pare, kuhanje, sušenje, ventilaciju, vodosnabdijevanje i sanitarne svrhe; usluge maloprodaje i veleprodaje, sve u vezi sa vozilima, aparatima za kretanje kopnom, vazduhom ili vodom, biciklima, dijelovima i priborom za vozila, dijelovima i priborom za bicikla, bezbjednosnim sjedištima za djecu u vozilima, sigurnosnim pojasevima za sjedišta, gumama, zakrpama za gume, navlakama za gume; usluge maloprodaje i veleprodaje, sve u vezi sa vatrenim oružjem, municijom i projektilima, eksplozivima, vatrometom; usluge maloprodaje i veleprodaje, sve u vezi sa plemenitim metalima i njihovim legurama, nakitom, dragim i poludragim kamenjem, horološkim i hronometrijskim instrumentima; usluge maloprodaje i veleprodaje, sve u vezi sa muzičkim instrumentima, muzičkim stalcima i štandovima za muzičke instrumente, dirigent palicama; usluge maloprodaje i veleprodaje, sve u vezi s papirom i kartonom, štampanim stvarima, materijalom za uvezivanje knjiga, fotografijama,

kancelarijskim priborom i potrepštinama (izuzev namještaja), ljepilima za kancelarijsku ili kućnu upotrebu, materijalima za crtanje i materijalima za umjetnike, četkama za farbanje; usluge maloprodaje i veleprodaje, sve u vezi sa instruktivnim i nastavnim materijalima, plastičnim listovima, folijama i vrećama za ambalažu i pakovanje, štampačima, blokovima za štampanje, karticama u obliku debitnih kartica, kreditnih kartica, kartica za naplatu, telefonskih kartica i identifikacionih kartica osim kodiranih i magnetnih kartica, priručnicima za korisnike, maramicama od papira, modelima i figuricama od papira, držačima za stranice, papirnim salvetama, papirnim maramicama, ukrasima za zabave od papira; usluge maloprodaje i veleprodaje, sve u vezi sa kožom i imitacijama kože, životinjskom kožom i istegnutom životinjskom kožom, prtljagom i torbama, novčanicima i tašnama, kišobranima i suncobranima, štapovima za hodanje, bičevima, saračkim i sedlarskim stvarima, okovratnicima, povodcima i odjećom za životinje; usluge maloprodaje i veleprodaje, sve u vezi sa namještajem, ogledalima, ramovima za slike, posudama za skladištenje i transport (ne od metala); usluge maloprodaje i veleprodaje, sve u vezi sa priborom i posudama za domaćinstvo ili kuhinju, posuđem i priborom za sto (osim viljuški, noževa i kašika), češljevima i sunderima, četkicama (osim četkica za farbanje), materijalima za izradu četkica, proizvodima za čišćenje, posuđem od stakla, porculana i grnčarijom, električnim četkicama za zube; usluge maloprodaje i veleprodaje, sve u vezi sa užadima i konopcima, mrežama, šatorima i ceradama, tendama od tekstilnih ili sintetičkih materijala, jedrima, vrećama za transport i skladištenje materijala u gomilama, postavama, jastucima i materijalima za punjenje (osim papira, kartona, guma ili plastika), sirovim vlaknastim tekstilnim materijalima i njihovim zamjenama; usluge maloprodaje i veleprodaje, sve u vezi s pređom i nitima, za tekstilnu upotrebu; usluge maloprodaje i veleprodaje, sve u vezi s tekstilom i zamjenama za tekstil, posteljinom za domaćinstvo, zavjesama od tekstila ili plastike; usluge maloprodaje i veleprodaje, sve u vezi s odjećom, obućom, pokrivalima za glavu; usluge maloprodaje i veleprodaje, sve u vezi s čipkom, pletenicama i vezom, i galanterijskim vrpcama i mašnjama, dugmadima, kopčama, iglama i iglicama, vještačkim cvijećem, ukrasima za kosu, vještačkom kosom; usluge maloprodaje i veleprodaje, sve u vezi sa tepisima, prostirkama, podmetačima i krparama, linoleumom i drugim materijalima za oblaganje postojećih podova, nektekstilnim zidnim tapetama; usluge maloprodaje i veleprodaje, sve u vezi sa igrama, igračkama i stvarima za igranje, aparatima za video igre, gimnastičkim i sportskim proizvodima, ukrasima za novogodišnje jelke, svećanim ukrasima i vještačkim novogodišnjim jelkama; usluge maloprodaje i veleprodaje, sve u vezi sa aparatima za elektronske igre i zabavne aparate, osim onih prilagođenih za upotrebu sa spoljnim ekranom ili monitorom, kućnim aparatima za video igre i ručnim aparatima za video igre (nijedna nije za upotrebu sa televizijskim prijemnicima), božićnim čarapama, uređajima koji se drži u ruci za igranje elektronskih igara, kapama za zabave od papira, kapama za zabave od plastike, priborom za zabavu od papira; usluge maloprodaje i veleprodaje, sve u vezi sa mesom, ribom, živinom, divljači, vještačkim mesom, konzervisanim, smrznutim, sušenim i kuhanim voćem i povrćem, voćnim umacima, prerađenim tofuom (bean curd), tofuom, supama, bujonima, želeima, džemovima, kompotima, jajima, pavlakom, mlijekom i mliječnim proizvodima, sojinim mlijekom, zamjenama za mlijeko, proizvodima napravljenim od mliječnih zamjena, jestivim uljima i mastima, očišćenim orašastim plodovima, sušenim orašastim plodovima, grickalicama, pripremljenim

jelima, unaprijed spakovanom brzom hranom; usluge maloprodaje i veleprodaje, sve u vezi sa kafom, čajem, kakaom i vještačkom kafom, rižom, tjesteninama i rezancima, tapiokom i sagom, brašnom i preparatima od žitarica, hljebom, pecivima i konditorskim proizvodima, čokoladom, sladoledom, šerbetom, jestivim ledom, šećerom, medom, melasom, kvascem, praškom za pecivo, solju, začinima, mirođijama, konzerviranim biljem, sirćetom, sosovima, dodacima jelu, ledom (smrznutom vodom); usluge maloprodaje i veleprodaje, sve u vezi sa zamjenama za kafu, napicima na bazi kafe, listovima čaja i proizvodima čaja, napicima na bazi čaja, kakaoprahom i proizvodima od kaka, pićima na bazi čokolade, pekarskim proizvodima, pizzama, kremama, kolačićima u obliku mjeseca, štanglama koji sadrže mješavinu žitarica, orašastim plodovima i sušenim voćem (konditorski proizvodi), kolačićima, krekerima, kineskim tortama i tortama zapadnog stila, kineskim knedlama, pahuljicama badema; usluge maloprodaje i veleprodaje, sve u vezi sa sirovim i neobrađenim poljoprivrednim, akvakulturnim, hortikulturnim i šumarskim proizvodima, sirovim i neobrađenim žitaricama i sjemenkama, svježim voćem i povrćem, svježim travama, prirodnim biljem i cvijećem, lukovicama, sadnicama i sjemenom za sadnju, živim životinjama, hranom i pićem za životinje, slalom; usluge maloprodaje i veleprodaje, sve u vezi sa pivom, preparatima za pravljenje piva, mineralnom i gaziranom vodom i ostalim bezalkoholnim pićima i napitcima, voćnim napitcima i voćnim sokovima, sirupima i drugim bezalkoholnim preparatima za pravljenje pića, sokova od povrća i napitaka od povrća; usluge maloprodaje i veleprodaje, sve u vezi sa alkoholnim pićima (osim piva), alkoholnim preparatima za pravljenje napitaka, alkoholnim ekstraktima, alkoholnim esencijama; usluge maloprodaje i veleprodaje, sve u vezi sa duhanom i zamjenama za duhan, cigaretama i cigarama, elektronskim cigaretama i oralnim isparivačima za pušače, artiklima za pušače, šibicama; sve gore pomenute maloprodajne i veleprodajne usluge koje se takođe pružaju putem Interneta, preko robnih kuća ili supermarketa, a takođe omogućavaju kupcima da povoljno pregledaju i kupe ovu robu na opštoj prodajnoj web stranici i u veleprodajnim outletima, putem opšteg prodajnog kataloga naručivanjem putem pošte ili sredstvima telekomunikacije, kao i u maloprodajnim outletima; konzultantske, informativne i savjetodavne usluge koje se odnose na gore navedene usluge.;

38 Telekomunikacije; telekomunikacijske usluge, a naročito usluge prijenosa i prijema podataka putem telekomunikacionih mreža; pružanje usluga multimedijalnih telekonferencija, videokonferencija i online sastanaka koji dozvoljavaju učesnicima da simultano i asinhrono pregledaju, dijele, uređuju i diskutuju o dokumentima, podacima i slikama putem web pretraživača; omogućavanje online pristupa izvještajima koji se nalaze online u vezi sa performansama, efikasnošću i statusom Internet aplikacija, telekonferencija, video konferencija i sastanaka za korisnike; omogućavanje korisnicima da bezbjedno pristupaju privatnim računarskim mrežama na daljinu putem Interneta; pružanje online usluga saradnje koje omogućavaju korisnicima da pristupaju aplikacijama, platformama, zajednički dijeljenim dokumentima, podacima, listama zadataka i forumima za diskusiju; pružanje pristupa računarskim bazama podataka na globalnoj računarskoj mreži za pretraživanje i vraćanje informacija, podataka, web stranica i resursa koji su dostupni na računarskim mrežama; pružanje pristupa za korisnike računarskih bazama podataka koje sadrže elektronske publikacije, biltene, baze podataka i informacije kojima se može pristupiti preko računara; upravljanje



pričaonicama (usluge pričaonica); pristup za više korisnika globalnim računalnim informacionim mrežama za transfer i dijeljenje širokog opsega informacija; pružanje pristupa web stranicama na globalnoj računarskoj mreži putem koje treća lica mogu da nude robe i usluge, prave i popunjavaju porudžbine, sklapaju ugovore i vrše poslovne transakcije; pružanje pristupa interaktivnoj web stranici na globalnoj računarskoj mreži za treća lica da postavljaju informacije, odgovaraju na zahtjeve i prave i popunjavaju porudžbine za proizvode, usluge i poslovne prilike; elektronske komunikacijske usluge za uspostavljanje virtualnih pričaonica putem tekstualnih poruka; pružanje elektronskih biltena za postavljanje i prijenos poruka između računarskih korisnika u vezi sa proizvodima, uslugama i poslovnim ponudama i prilikama; pružanje online interaktivnih biltena za postavljanje, promociju, prodaju i preprodaju predmeta putem globalne računarske mreže; pružanje usluga elektronske pošte i prosljeđivanja elektronske pošte; audio i video komunikacija putem računara i računarskih mreža i putem globalne komunikacione mreže; pružanje računarskog pristupa i iznajmljivanje vremena za pristup online interaktivnim biltenima i bazama podataka; pružanje pristupa elektronskim biltenima za postavljanje i prijenos poruka između računarskih korisnika u vezi sa proizvodima, uslugama i poslovnim prilikama; pružanje pristupa elektronskom kalendaru, adresaru i elektronskoj bilježnici putem lokalne i globalne računarske mreže; pružanje usluga direktne konekcije između korisničkih računara za razmjenu podataka; pružanje telekomunikacijskog pristupa i poveznica na računalne baze podataka i Internet; usluge emitovanja preko Interneta; pružanje online baza podataka koje sadrže informacije o Internet platformi za podnošenje žalbi u vezi sa emitovanjem programa; elektronske komunikacijske usluge; interaktivne telekomunikacijske usluge; telekomunikacije u vezi sa informacijama (Internet stranice), računalnim programima i podacima; pružanje telekomunikacionih veza na Internet ili baze podataka; pružanje telekomunikacionog pristupa postrojenjima svjetske mreže (WWW) i strukturama; komunikacija putem računarskih terminala; komunikacija putem mreža sa optičkim vlaknima; računarski potpomognut prijenos poruka, informacija, podataka, dokumenata i slika; usluge komunikacije podataka elektronskim putem; elektronska razmjena glasa, podataka, audio zapisa, video zapisa, teksta i grafika kojima se može pristupiti putem računara i telekomunikacionih mreža; usluge trenutnog slanja poruka; komunikacione usluge putem mobilnih telefona; sakupljanje, prijenos i dostavljanje podataka elektronskim putem; sakupljanje, prijenos i dostavljanje elektronskih poruka, informacija u vidu nepomičnih i/ili pokretnih slika kao što su karakteri, poruke, muzika i slike, telegrami, informacije i podaci putem mehaničkih, elektronskih, telefonskih, teles, kablovskih, računarskih i satelitskih sredstava; prijenos, emitovanje i prijem audio zapisa, video zapisa, nepomičnih i pokretnih slika i podataka u kompresovanom ili ne-kompresovanom obliku u realnom ili odloženom vremenu; usluge elektronskih poruka, konferencija i prijenosa naloga; usluge video konferencija; komunikacija putem elektronskih biltena koji omogućava korisnicima da obavljaju interaktivne razgovore u realnom vremenu između računarskog terminala i elektronskog biltena koji sadrži informacije sa nepomičnim i pokretnim slikama i glasovne informacije kao što su karakteri; pružanje elektronskih biltena i oglasnih tabli za prijenos poruka; pružanje usluga online foruma za diskusije; komunikacione usluge, a naročito, usluge tekstualnih i numeričkih digitalnih poruka; prijenos informacija komunikacijom podataka radi pomoći

pri donošenju odluka; prijenos informacija kroz sisteme za video komunikaciju; usluge web konferencija; pružanje pristupa i struktura za video i/ili telefonske konferencije na daljinu; savjetodavne usluge na polju zaštite podataka i usluge prijenosa informacija; pružanje veza za elektronske podatke; prijenos putem faksimila; slanje poruka; pejdžing usluge; iznajmljivanje modema; iznajmljivanje telekomunikacione opreme; usluge elektronskog slanja, primanja i prosljeđivanja poruka; usluge televizijskog emitovanja; emitovanje i prijenos radio i televizijskih programa; emitovanje muzike; prijenos muzičkih, filmskih, interaktivnih programa, videa, elektronskih računarskih igara; prijenos informacija u vezi sa online kupovinom i opštim uslugama maloprodaje; usluge prijenosa videa po zahtjevu; usluge novinskih agencija; konzultantske, informativne i savjetodavne usluge u vezi sa gore navedenim uslugama.;

41 Obrazovanje; pružanje obuke; zabava; sportske i kulturne aktivnosti; izdavanje tekstova, knjiga i časopisa (osim reklamnih tekstova); izdavanje dijagrama, slika i fotografija; izdavanje novina, magazina i periodičnih publikacija; usluge obrazovanja, vježbe i pružanja obuka u vezi sa telekomunikacijama, računarima, računarskim programima, računarstvom u oblaku, dizajnom web stranica, elektronskom trgovinom, poslovnim upravljanjem, finansijskim upravljanjem i oglašavanjem; pružanje obrazovanja, rekreacije, instrukcija, podučavanja i obuke interaktivno i neinteraktivno; dizajn obrazovnih kurseva, ispita i kvalifikacija; zabava pružena putem elektronskih i digitalnih interaktivnih medija; usluge elektronskih igara pružene putem Interneta; pružanje informacija u vezi sa obrazovanjem, obukom, zabavom, rekreacijom, sportskim, društvenim i kulturnim aktivnostima; pružanje online elektronskih publikacija (koje se ne mogu preuzimati); priređivanje, organizovanje, hosting i vođenje pjevačkih takmičenja; priređivanje, organizovanje, hosting i vođenje koncerata; priređivanje, organizovanje, hosting i vođenje događaja i takmičenja za obrazovne ili zabavne svrhe; priređivanje, organizovanje, hosting i vođenje zabavnih programa i potraga; usluge agencije za prodaju ulaznica za razonodu; informacije u vezi sa zabavom ili obrazovanjem, koje se pružaju online sa računarske baze podataka ili Interneta; pružanje digitalne muzike (koja se ne može preuzimati) sa Interneta; pružanje digitalne muzike (koja se ne može preuzimati) sa mp3 (moving picture experts group1 audio layer 3) Internet web stranica; pružanje video igara, računarskih igara, zvuka ili slika, ili filmova putem telekomunikacijskih ili računarskih mreža; pružanje online računarskih igara i takmičenja; pružanje online video zapisa, koji se ne mogu preuzeti; pružanje stringinga online elektronskih publikacija sa Interneta ili računarske mreže ili računarske baze podataka; zabavne i obrazovne usluge u vezi sa planiranjem, proizvodnjom i distribucijom zvuka, slika, digitalne muzike, filmova, uživo ili snimljenih audio, vizualnih ili audiovizualnih materijala za emitovanje na zemaljskim, kablovskim, satelitskim kanalima, Internetu, bežično ili sistemima žične veze i drugim vidovima komunikacija; usluge muzičke zabave; iznajmljivanje audio snimaka; pripremanje zabavnih, obrazovnih, dokumentarnih i informativnih programa za emitovanje; usluge reporterskog izvještavanja; informacije u vezi sa sportskim ili kulturnim događajima, aktuelnim događajima i najvažnijim vijestima pružene putem televizijskog satelitskog prijenosa, Interneta ili drugih elektronskih načina; televizijska, radio i filmska produkcija; pripremanje i produkcija televizijskih programa; pružanje informacija, podataka, grafika, zvuka, muzike, video zapisa, animacije i teksta za zabavne potrebe; usluge igara; pružanje klupske rekreacije, sportskih i



gimnastičkih objekata; nastupi muzičkih sastava; klupska zabava, diskoteke, modne revije i usluge noćnih klubova; klupske usluge u vezi sa zabavom, obrazovanjem i kulturnim aktivnostima; organizovanje, vođenje i pružanje konferencija, poslovnih sastanaka, kongresa, seminara i radionica; organizovanje, vođenje i pružanje konferencija, poslovnih sastanaka, kongresa, seminara i radionica u vezi sa telekomunikacijama, računarima, računarskim programima, računarstvom u oblaku, dizajnom web stranica, elektronskom trgovinom, poslovnim upravljanjem, finansijskim upravljanjem i oglašavanjem; organizovanje i vođenje izložbi, modnih revija, obrazovnih programa i kulturnih programa i predstava; umjetničke izložbe i usluge galerija; usluge umjetničkih galerija u vezi sa lizingom umjetničkih djela; usluge obuke u vezi sa zdravljem i bezbjednošću na radu i održavanjem okoline; organizovanje časova u vezi sa cigarama, časova degustacije vina; pružanje obrazovnih informacija u vezi sa istraživačkim materijalima i posredničke usluge u vezi sa istim; aranžman, organizovanje, planiranje i upravljanje seminarima; obuka životinja; uputstva u produkciji programa za emitovanje; usluge instrukcija u vezi sa upravljanjem mašinama i opremom, uključujući audiovizualnu opremu koja se koristi za produkciju programa za emitovanje; pružanje audio i vizualnih studija; pružanje sportskih objekata; pružanje objekata za filmove, priredbe, predstave, muzičke ili obrazovne treninge; usluge agencija za rezervisanje zabavnih događaja; iznajmljivanje i lizing filmova; iznajmljivanje i lizing muzičkih instrumenata; iznajmljivanje i lizing televizijskih programa; iznajmljivanje i lizing televizijskih setova; usluge biblioteka; arhivske usluge biblioteka; usluge titlovanja; prevodilačke usluge za znakovni jezik; iznajmljivanje prethodno snimljenih video traka; iznajmljivanje i lizing mašina za igru; pozajmljivanje opreme za arkadne igre; pozajmljivanje slika; fotografisanje; prevođenje; usluge tumača; obrazovni i programi na polju upravljanja rizikom; obrazovni i programi obuke u vezi sa certifikacijom; pružanje vijesti; usluge igara na sreću; podučavanje; konzultantske, informativne i savjetodavne usluge u vezi sa prethodno navedenim uslugama.;

42 Naučne i tehnološke usluge i istraživanja i projektovanja u vezi sa njima, usluge industrijskih analiza i istraživanja; projektovanje i razvoj računarskog hardvera i softvera; istraživanje i razvoj u vezi sa poluprovodnicima, poluprovodničkim integrisanim kolima, poluprovodničkim memorijskim čipovima, poluprovodničkim memorijskim kontrolorima, poluprovodničkim memorijskim integrisanim kolima, poluprovodničkim procesorskim čipovima, poluprovodničkim procesorima, mikrokontrolorima, jedinicama mikrokontrolora, mikrokontrolorima niskog napona, čipovima kola, računalnim čipovima, CPU (centralnim procesorskim jedinicama), RISC-V računalnim čipovima i centralnim procesorskim jedinicama, računalnim čipovima i centralnim procesorskim jedinicama sa uputstvom za podešavanje; softver kao usluga (SaaS); računarske usluge u vezi sa prijenosom informacija, podataka, dokumenata, i slika putem Interneta; usluge davatelja aplikacijskih usluga (ASP), a naročito, hosting računarskih softverskih aplikacija za druge; usluge davatelja aplikacijskih usluga (ASP) softvera na poljima web zasnovanih konferencija, audio konferencija, elektronskih poruka, kolaboracije dokumenata, video konferencija, i obrade glasa i poziva; pružanje online softvera koji se ne može preuzimati za olakšavanje interoperabilnosti više softverskih aplikacija; usluge tehničke podrške u vezi sa računarskim softverom i aplikacijama koje se pružaju online, putem email-a i telefona; računarske usluge, a naročito, kreiranje online zajednice za registrovane korisnike radi

učestvovanja u raspravama, dobijanja povratnih informacija od svojih vršnjaka, formiranja virtualnih zajednica, učestvovanja u društvenim mrežama i razmjenjivanje dokumenata; savjeti o računarskim tehnologijama pruženi Internet korisnicima putem dežurnih linija; računarske usluge u vezi sa kreiranjem indeksa informacija, stranica i izvora na računarskim mrežama; pružanje alata za pretraživanje na Internetu; dizajn računara, notebook računara, laptop računara, prenosivih računara i ručnih računara; dizajn ličnih digitalnih asistenata i ličnih media plejera; dizajn mobilnih telefona i pametnih telefona; dizajn digitalnih kamera; računarske usluge; računarsko programiranje; računarske integracione usluge; usluge računarske analize; računarsko programiranje u vezi sa odbranom od virusa; usluge računarskog sistemskog softvera; dizajn računarskog softvera; dizajn računarskih sistema; dizajn i razvoj web stranica; hosting web stranica za druge; hosting softver računarskih aplikacija za pretraživanje i vraćanje informacija iz baza podataka i računarskih mreža; pružanje tehničkih informacija po posebnom zahtjevu krajnjih korisnika putem telefona ili globalne računarske mreže; konzultantske usluge u vezi sa računarskim softverom; računarske usluge u vezi sa prilagođenim pretraživanjem računarskih baza podataka i web stranica; računarsko i elektronsko kodiranje i dekodiranje signala; konverzija fizičkih podataka i dokumenata u elektronske medijske formate; usluge testiranja i ocjenjivanja; arhitektonske usluge i usluge dizajna; usluge dizajna interijera zgrada, kancelarija i apartmana; usluge računalnih informacija; usluge mrežnih informacija, a naročito, pružanje tehničkih informacija u vezi sa računarima i mrežama na polju biznisa i elektronske trgovine; pružanje računarskih programa za upravljanje rizikom bezbjednosti; pružanje informacija i znanja o računalnoj sigurnosti i usluge testiranja; usluge osiguranja kvaliteta; računarske usluge u vezi sa certifikacijom poslovnih transakcija i pripremanje izvještaja u vezi sa njima; usluge kontrole pristupa (sigurnosne usluge za - ) računarima, elektroničkim mrežama i bazama podataka; usluge obezbjeđivanja prijenosa podataka i usluge transakcija putem računarskih mreža; konzultantske usluge na polju bezbjednosti podataka; tehnološke konzultacije koje se tiču osiguravanja telekomunikacija; bezbjednosne usluge računarskih komunikacionih mreža; pružanje informacija na poljima Interneta, svjetske mreže (WWW) i bezbjednosti računarskih komunikacionih mreža i bezbjednog prijenosa podataka i informacija; konzultantske usluge na poljima Interneta, svjetske mreže (WWW) i bezbjednosti računarskih komunikacionih mreža, usluge bezbjednosti informacija; usluge autentifikacije za bezbjednost računara; usluge online autentifikacije elektronskih potpisa; pohranjivanje rezervnih podataka van glavne lokacije (off-site); pružanje informacija na računarskim tehnologijama i programiranje putem web stranica; kartografske usluge; računarstvo u oblaku; usluge hosting provajdera oblaka; pružanje privremene upotrebe softvera u oblaku koji se ne može preuzeti i softvera za računarstvo u oblaku; elektronsko skladištenje podataka; pružanje virtualnih računarskih sistema i virtualne računarske sredine putem računarstva u oblaku; iznajmljivanje softvera za zabavu; pružanje online računalnog softvera i računalnih aplikacija koji se ne mogu preuzeti za striming audio zapisa, video materijala, video zapisa, muzike i slika; pružanje online softvera koji se ne može preuzimati za snimanje i praćenje zdravlja korisnika; pružanje online softvera koji se ne može preuzimati za pružanje informacija na poljima zdravlja i dobrobiti; pružanje online softvera koji se ne može preuzimati za povezivanje korisnika sa zdravstvenim

radnicima; konzultantske, informativne i savjetodavne usluge u vezi sa gore navedenim uslugama. ;

44 Medicinske usluge; veterinarske usluge; higijenska i kozmetička njega za ljude ili životinje; usluge poljoprivrede, vrtlarstva i šumarstva; usluge fizikalne terapije; usluge kozmetičkog salona; njega kože i kozmetički tretman; usluge masaže; javne kupaonice za higijenske potrebe; usluge frizerskih salona, usluge salona za uljepšavanje; izbor kozmetike u ime pojedinaca; pružanje informativnih i savjetodavnih konzultantskih usluga u vezi s korištenjem usluga za njegu kože, kozmetičkih tretmana, kozmetičkih proizvoda, farmaceutskih i medicinskih usluga putem Interneta, telekomunikacijskih uređaja ili drugih elektroničkih sredstava; usluge saune; pružanje usluga solarija i objekata za sunčanje; usluge tjelovježbe; usluge liposukcije; usluge za smanjenje tjelesne težine; usluge tretmana kose; usluge zdravstvene zaštite; usluge šminkanja; depilacija voskom; ortodontske usluge; liječničke usluge pružene online putem softvera koji se može preuzimati ili aplikacijskog softvera ili softvera koji se ne može preuzimati; usluge medicinskog savjetovanja pružene online putem softvera koji se može preuzimati ili aplikacijskog softvera ili softvera koji se ne može preuzimati; medicinska pomoć; savjetovanje u vezi sa zdravljem; telemedicinske usluge; informativne i savjetodavne usluge u vezi s osobnim upravljanjem medicinskim stanjima; usluge medicinske procjene; praćenje napretka zdravlja pacijenata; konzultantske, informativne i savjetodavne usluge u vezi s navedenim uslugama; sve navedeno uključeno u klasu 44.;

45 Pravne usluge; sigurnosne usluge za fizičku zaštitu materijalnih dobara i osoba; osobne i društvene usluge koje pružaju treći, namijenjene za zadovoljenje potreba pojedinaca, a naročito, usluge osobnog kupca, usluge nemedicinske osobne njege za druge u obliku planiranja, organiziranja, koordiniranja, dogovaranja i pomaganja pojedincima pri obavljanju svakodnevnih zadataka, usluge osobnog podsjetnika, usluge osobnih tjelohranitelja, društvena pratnja; usluge online društvene mreže; usluge registriranja naziva domene; konzultacije u vezi sa intelektualnim vlasništvom; licenciranje intelektualnog vlasništva; usluge konzultacija u vezi s licenciranjem intelektualnog vlasništva; iskorištavanje i licenciranje prava industrijskog i intelektualnog vlasništva; iskorištavanje i licenciranje prava intelektualnog vlasništva u vezi sa poluvodičima, poluvodičkim integriranim sklopovima, poluvodičkim memorijskim čipovima; poluvodičkim kontrolorima memorije, poluvodičkim memorijskim integriranim sklopovima, poluvodičkim procesorskim čipovima, poluvodičkim procesorima, mikrokontrolorima, mikrokontrolorskim jedinicama, mikrokontrolorima niskog napona, sklopnim čipovima, računalnim čipovima, CPU (centralnim procesorskim jedinicama), RISC-V računalnim čipovima i centralnim procesorskim jedinicama, računalnim čipovima i centralnim procesorskim jedinicama sa uputstvom za podešavanje; licenciranje računalnih čipova i platformi centralne procesorske jedinice; licenciranje korištenja računalnog softvera i računalnih programa; licenciranje digitalnih podataka, statičnih slika, pokretnih slika, audiosadržaja i teksta; kreiranje, kompiliranje i održavanje registra naziva domena; pravna istraživanja; usluge izrade pravnih dokumenata; pravno administriranje licencija; usluge parničnih ureda; usluge alternativnog rješavanja sporova; usluge arbitraže; zaštitarske i sigurnosne usluge; usluge osobne sigurnosti; pružanje sigurnosnih usluga kroz električne centralne stanice za zaštitne sisteme protiv uljeza, provalnika i požara; usluge nadzora alarmnog sistema

protiv uljeza i provalnika, uređaja za otkrivanje požara i poplava i alarmnih sistema za nadzor; usluge održavanja doma; pregled prtljaga u sigurnosne svrhe; usluge istraživanja osobne historije pojedinaca; sigurnosne usluge za zaštitu imovine i osoba; pogrebne usluge; iznajmljivanje odjeće; usluge socijalne skrbi; usluge romantičnih susreta; puštanje golubova za posebne prilike; usluge balzamiranja; konzultantske, informativne i savjetodavne usluge u vezi sa gore navedenim uslugama.

(111) **BAZ2022494** (181) 17/03/2030

(210) BAZ2022494A (220) 17/03/2020

(151) 26/11/2021

(732) **DingTalk Holding (Cayman) Limited  
Vistra (Cayman) Limited, P.O. Box  
31119 Grand Pavilion, Hibiscus Way,  
802 West Bay Road, Grand Cayman,  
KY1 - 1205 Cayman Islands, KY**

(740) PETOŠEVIĆ d.o.o.

(540)

(531) 28.3

(511)

9 Aparati i instrumenti naučni, istraživački, navigacioni, geodetski, fotografski, kinematografski, audiovizualni, optički, za vaganje, mjerenje, signalizaciju, otkrivanje, testiranje, inspekciju, spašavanje i nastavu; aparati i instrumenti za provođenje, prekid, transformaciju, akumulaciju, regulisanje ili kontrolu distribucije ili upotrebe električne energije; aparati i instrumenti za snimanje, prenošenje, reprodukovanje ili obrađivanje zvuka, slike ili podataka; snimljeni sadržaj i sadržaj koji se može preuzimati, prazni digitalni ili analogni mediji za snimanje i pohranu; magnetni nosači podataka, diskovi za snimanje; mehanizmi za aparate koji se pokreću novcem; registar kase, uređaji za računanje, oprema i računari za obradu podataka; periferni računarski uređaji; odijela za ronjenje, maske za ronjenje, čepovi za uši za ronioce, štikaljke za nos za ronioce i plivače, rukavice za ronioce, aparati za disanje za podvodno plivanje; računarski programi; računarski softver u obliku aplikacije za mobilne uređaje i računare; softverske aplikacije za korištenje sa mobilnim uređajima; softver za obradu elektronskih plaćanja za druge i od drugih; softver za autentifikaciju; računarski softver koji se može naći na Internetu; online elektronske publikacije (koje se mogu preuzeti sa Interneta ili računalne mreže ili iz računalne baze podataka); softver za razmjenu trenutnih poruka; softver za dijeljenje datoteka; komunikacijski softver za elektronsku razmjenu podataka, audio zapisa, video zapisa, slika i grafika putem računara, mobitela, bežično i telekomunikacijskih mreža; računarski softver za obradu slika, grafika, audio zapisa, video

zapisa, i teksta; računarski softver koji se može preuzimati koji olakšava elektronski prijenos informacija, podataka, dokumenata, glasa i slika preko Interneta; računarske aplikacije za emitovanje audio zapisa, video zapisa, videa, muzike i slika; uređaji za emitovanje digitalnog sadržaja; računarski softver koji se može preuzimati koji omogućava korisnicima da učestvuju na online sastancima i časovima, sa pristupom podacima, dokumentima, slikama i softverskim aplikacijama putem Internet pretraživača; računarski softver koji se može preuzeti za pristup, pregled, i upravljanje udaljenim računarima i računarskim mrežama; softver za računarstvo u oblaku koji se može preuzimati; softver koji se nalazi u oblaku, a koji se može preuzimati; računarski softver; računarski softver (uključujući softver koji se može preuzimati sa Interneta); digitalna muzika (koja se može preuzimati sa Interneta); igre, slike, igrani filmovi, filmovi i muzika koji se mogu preuzeti; programi i softveri za računare, elektronske i video igre (uključujući softvere koji se mogu preuzimati sa Interneta); elektronske publikacije koje se mogu preuzimati, u obliku časopisa, članaka, brošura, lifleta, podatkovnih tablica, informacionih materijala, nastavnih materijala na polju poslovanja, elektronske trgovine, informacionih tehnologija, računarstva u oblaku, telekomunikacija, Interneta, obuka u vezi sa poslovanjem i elektronskom trgovinom, upravljanja poslovanjem, prodajom, marketingom i finansijama; poluprovodnici; poluprovodnička integrisana kola; poluprovodnički memorijski čipovi; poluprovodnički memorijski kontrolori; poluprovodnička memorijska integrisana kola; poluprovodnički procesorski čipovi; poluprovodnički procesori; mikrokontrolori; mikrokontrolorske jedinice; mikrokontrolori sa niskim naponom; čipovi za kola; čipovi za računare; CPU (centralna procesorska jedinica); RISC-V računarski čipovi i centralne procesorske jedinice; računarski čipovi i centralne procesorske jedinice sa uputstvom za podešavanje; računarske periferne jedinice; notebook računari; laptop računari; prenosivi računari; ručni računari; tablet računari; lični digitalni asistenti; lični media plejeri; mobilni telefoni; pametni telefoni; digitalne kamere; baterije, punjači za baterije; računarske radne stanice; računarski serveri; računarski i telekomunikacioni mrežni hardver; računarski mrežni adapteri, prekidači, ruteri i čvorovi; bežični i žični modemi i komunikacione kartice i uređaji; držači za laptop, torbe za računare; aparati za gašenje požara; računarski hardver i firmver; automobilski sistemi za navigaciju; kompakt diskovi; telekomunikacioni aparati; podloge za miševe; slušalice za mobilne telefone; dodaci za mobilne telefone; sistemi za alarme; sigurnosne kamere; mobilne radio i televizijske jedinice za emitovanje; oprema za televizijsko emitovanje; kamere; video kamere; slušalice; telefonske slušalice koje se nose u uhu; zvučnici; uređaji i oprema za globalno pozicionirajući sistem (GPS); displeji od tečnih kristala za telekomunikacionu i elektronsku opremu; set top boks; daljinski upravljači; programi za skladištenje podataka; naočare i naočare za sunce; elektronske table sa natpisom; kodirane ili magnetne bankovne kreditne, debitne, gotovinske, platne, telefonske i identifikacione kartice; automatski bankomati, uređaji za podizanje gotovine; računarske softverske aplikacije, koje se mogu preuzimati; čitači elektronskih knjiga; toner kertridži, prazni, za štampače i fotokopire; uređaji za nadgledanje beba; video uređaji za nadgledanje beba; poklopci za fotografska sočiva; kodirane ključ kartice; 3D naočare; memorijske kartice za mašine za video igre; softver koji se može preuzimati za snimanje i praćenje zdravlja korisnika; softverske aplikacije koje se mogu preuzimati za mobilne i bežične uređaje za snimanje i praćenje zdravlja korisnika;

softverske aplikacije za mobilne i bežične uređaje koje se mogu preuzimati za pružanje informacija na polju zdravlja i dobrobiti; softver koji se može preuzimati za pružanje informacija na polju zdravlja i dobrobiti; softver koji se može preuzimati za povezivanje korisnika sa zdravstvenim radnicima; softverske aplikacije koje se mogu preuzimati za mobilne i bežične uređaje za povezivanje korisnika sa zdravstvenim radnicima.;

35 Ogllašavanje; vođenje poslova; poslovno upravljanje; kancelarijski poslovi; širenje poslovnih informacija o robama i uslugama drugih putem lokalnih i globalnih računarskih mreža; usluge poslovnog savjetovanja koje se odnose na pružanje web stranica na globalnoj računarskoj mreži putem kojih treće strane mogu ponuditi i dostaviti robe i usluge, plasirati, determinisati ugled i zadovoljiti potencijalnu saradnju i narudžbe, sklapati ugovore i poslovne transakcije; pružanje računarskih usluga naručivanja putem Interneta; usluge poslovnog savjetovanja u vezi s radom na elektronskom tržištu za kupce i prodavce roba i/ili usluga na globalnoj računarskoj mreži; poslovna pomoć koja se odnosi na olakšavanje poslovne transakcije putem lokalnih i globalnih računarskih mreža; pružanje prodajnih, poslovnih, reklamnih i promotivnih informacija putem globalne računarske mreže i putem Interneta; usluge poslovne administracije za obradu prodaje ostvarene na Internetu; usluge trgovanja na mreži u vezi s elektronskim aukcijama i online pružanje poslovnih procjena u vezi s tim; usluge poslovnog upravljanja u vezi s elektronskom trgovinom; organizacija, rukovođenje i nadgledanje programa lojalnosti i podsticajnih programa; produkcija televizijskih i radio reklama; računovodstvo; usluge prodaje putem licitacije; sajmovi; ispitivanje javnog mnijenja; obrada podataka; pružanje poslovnih informacija; usluge reklamnih agencija; upravljanje bazama podataka; sakupljanje informacija u računarske baze podataka; usluge poslovnog savjetovanja; usluge upravljanja poslovnim projektima; usluge istraživanja tržišta; usluge međunarodnih agencija za uvoz i izvoz; iznajmljivanje reklamnog prostora na komunikacionim medijima; obezbjeđivanje direktorijuma Internet stranica trećih strana za olakšavanje poslovnih transakcija; komercijalna administracija za licenciranje roba i usluga drugih; računarska obrada podataka; usluge informisanja o prodaji, poslovanju i promocijama; javljanje na telefon (za druge); upravljanje osobljem; predstavljanje robe na komunikacionim medijima za maloprodajne svrhe; usluge agencija za kupovinu i prodaju; izbor i nabavka robe za fizička i pravna lica; naručivanje usluga (za druge); sekretarske usluge; organizacija izložbi za komercijalne ili reklamne svrhe; usluge poslovne pomoći u vezi sa sakupljanjem i iznajmljivanjem listi adresa; poslovno istraživanje; usluge poslovnih preporuka i raspoređivanja osoblja; agencije za uvoz-izvoz (usluge agencija za uvoz-izvoz); agencije za novinske pretplate; iznajmljivanje kancelarijske opreme; upravljanje odnosima sa mušterijama; usluge poslovnog upravljanja i administracije u vezi sa programima sponzorstava; računovodstvene usluge; dobrotvorne usluge, a naročito, organizacija i vođenje volonterskih programa i projekata društvenog servisa; iznajmljivanje štandova za prodaju; pružanje informacija o komercijalnim i poslovnim kontaktima; optimizacija pretraživača; optimizacija saobraćaja sa web stranice; usluge komercijalnog posredovanja; poslovno upravljanje za nezavisne pružaoce usluga; pregovaranje i zaključivanje trgovinskih transakcija za treća lica; ažuriranje i održavanje podataka u računalnim bazama podataka; usluge maloprodaje i veleprodaje, sve u vezi sa hemikalijama koje se koriste u industriji, nauci i fotografiji, kao i u poljoprivredi,



vrtlarstvu i šumarstvu, neobrađenim vještačkim smolama, neobrađenoj plastici, kompostu, stajskim gnojivima, đubrivima; usluge maloprodaje i veleprodaje, sve u vezi sa bojama, firnazjima, lakovima, konzervansima protiv rđe i protiv propadanja drveta, pigmentima, farbama, mastilima za štampanje, obilježavanje i graviranje, sirovim prirodnim smolama, metalima u foliji i u prahu za upotrebu u slikarstvu, dekorisanju, štamparstvu i umjetnosti; usluge maloprodaje i veleprodaje, sve u vezi sa nemedicinskom kozmetikom i toaletnim priborom, nemedicinskim zubnim sredstvima, parfimerijom, eteričnim uljima, preparatima za parfimiranje soba, preparatima za bijeljenje i drugim supstancama koje se upotrebljavaju za rublje, preparatima za čišćenje, poliranje, ribanje i abrazivnim preparatima; usluge maloprodaje i veleprodaje, sve u vezi sa farmaceutskim, medicinskim i veterinarskim preparatima, sanitarnim preparatima za medicinske svrhe, dijetalnom hranom i supstancama prilagođenim za medicinsku ili veterinarsku upotrebu, hranom za bebe, dodacima ishrani za ljude i životinje, zavojima, materijalima za zavijanje, kompletima za prvu pomoć, materijalima za plombiranje zuba, zubnim voskom, dezinfekcionim sredstvima, preparatima za uništavanje štetočina, fungicidima, herbicidima; usluge maloprodaje i veleprodaje, sve u vezi sa običnim metalima i njihovim legurama, rudama, metalnim materijalima za izgradnju i konstrukciju, prenosivim metalnim građevinskim konstrukcijama, neelektričnim kablovima i žicama od običnih metala, sitnim metalnim predmetima, metalnim kontejnerima za skladištenje ili transport, sefovima; usluge maloprodaje i veleprodaje, sve u vezi sa mašinskim alatima, električnim alatima, motorima i pogonskim mašinama (osim za kopnena vozila), mašinskim spojnicama i transmisionim elementima (osim za kopnena vozila); usluge maloprodaje i veleprodaje, sve u vezi sa poljoprivrednim alatima (osim ručnog alata), inkubatorima za jaja, automatskim uređajima za prodaju, električnim aparatima za kuhinju, mašinama za brisanje, čišćenje, pranje i pranje veša; usluge maloprodaje i veleprodaje, sve u vezi s ručnim alatom i spravama (kojima se ručno upravlja), priborom za jelo, hladnim oružjem (osim vatrenog oružja), žiletima, električnim brijačima; usluge maloprodaje i veleprodaje, sve u vezi sa naučnim, nautičkim, geodetskim, fotografskim, kinematografskim, optičkim, za vaganje, za mjerenje, signalnim, kontrolnim (nadzorim), aparatima i instrumentima za spašavanje života i nastavnim uređajima, aparatima i instrumentima za vođenje, skretanje, transformisanje, akumuliranje, regulisanje ili kontrolu električne energije; usluge maloprodaje i veleprodaje, sve u vezi sa uređajima za snimanje, prijenos ili reprodukciju zvuka ili slike, magnetnim nosačima podataka, diskovima za snimanje, mehanizmima za aparate koji se pokreću kovanicama, kasama, računskim mašinama; usluge maloprodaje i veleprodaje, sve u vezi s opremom i računarima za obradu podataka, računarskim softverom, softverskim aplikacijama za mobilne uređaje i računare, softverskim aplikacijama za upotrebu sa mobilnim uređajima, softverom za obradu elektronskih plaćanja, softverom za autentifikaciju, elektronskim publikacijama (koje se mogu preuzeti); usluge maloprodaje i veleprodaje, sve u vezi sa softverom za instant poruke, softverom za dijeljenje datoteka, softverom za elektronsku razmjenu i dijeljenje podataka, audio zapisa, video zapisa, slika i grafika putem računara, mobitela, bežično i telekomunikacionih mreža, računarskim softverom za obradu slika, grafika, audio zapisa, video zapisa i teksta; maloprodajne i veleprodajne usluge, sve u vezi sa računarskim softverom koji se može preuzeti, a koji omogućava korisnicima da učestvuju u sastancima i

predavanjima na mreži, računarskim softverom za pristup, gledanje i kontrolu udaljenih računara i računarskih mreža, softverom za računarsko korištenje u oblaku, računarskom periferom opremom; usluge maloprodaje i veleprodaje, sve u vezi sa poluprovodnicima, poluprovodničkim integrisanim kolima, poluprovodničkim memorijskim čipovima, poluprovodničkim memorijskim kontrolorima, poluprovodničkim memorijskim integrisanim kolima, poluprovodničkim procesorskim čipovima, poluprovodničkim procesorima, mikrokontrolorima, jedinicama mikrokontrolora, mikrokontrolorima niskog napona, čipovima kola, računarskim čipovima; usluge maloprodaje i veleprodaje, sve u vezi sa CPU (centralnom procesorskom jedinicom), RISC-V računarskim čipovima i centralnim procesorskim jedinicama, računarskim čipovima i centralnim procesorskim jedinicama sa uputstvom za podešavanje; usluge maloprodaje i veleprodaje, sve u vezi sa ličnim digitalnim asistentima, ličnim medijskim plejerima, mobilnim telefonima, pametnim telefonima, digitalnim fotoaparatom, baterijama, punjačima baterija, računarskim serverima, računarskim i telekomunikacionim mrežnim hardverom, računarskim mrežnim adapterima, svičevima (skretnicama), ruterima i habovima (razvodnicima), bežičnim i žičanim modemima i komunikacijskim karticama i uređajima, držačima laptopa; usluge maloprodaje i veleprodaje, sve u vezi sa računarskim torbama, aparatima za gašenje požara, kompakt diskovima, digitalnom muzikom (koja se može preuzimati), telekomunikacionim aparatima, podlogama za miš, dodacima za mobilne telefone, igricama koje se mogu preuzimati, slikama, igranim filmovima, filmovima i muzikom, alarmnim sistemima, sigurnosnim kamerama; usluge maloprodaje i veleprodaje, sve u vezi sa mobilnim radio i televizijskim emitterskim jedinicama, televizijskom opremom za emitovanje, uređajima i opremom za sistem globalnog pozicioniranja (GPS), programima za čuvanje podataka, naočarima i sunčanim naočarima, elektronskim tablama sa natpisima; usluge maloprodaje i veleprodaje, sve u vezi s kodiranim ili magnetnim bankarskim kreditnim, debitnim, gotovinskim i identifikacionim karticama, automatskim šalter-mašinama, držačima gotovine (u smislu fioke za gotovinu u bankomatima), uređajima za čitanje elektronskih knjiga, praznim toner kertridžima za štampače i fotokopir uređaje, monitorima za bebe, okvirima i poklopcima za objektivne, kodirane ključevima, 3D naočarima, memorijskim karticama za mašine za video igre, magnetima, zaštitnom odjećom, zaštitnim kacigama, zaštitnim rukavicama, zaštitnom obućom; usluge maloprodaje i veleprodaje, sve u vezi sa hirurškim, medicinskim, stomatološkim i veterinarskim aparatima i instrumentima, vještačkim udovima, očima i zubima, ortopedskim proizvodima, materijalima za šivenje, terapijskim i pomoćnim uređajima prilagođenim osobama sa invaliditetom, aparatima za masažu, aparatima, uređajima i proizvodima za dojenčad, uređajima i proizvodima za seksualnu aktivnost; usluge maloprodaje i veleprodaje, sve u vezi sa terapijskim aparatima na topli vazduh, električnim pokrivačima za medicinske svrhe, aparatima za testiranje u medicinske svrhe, aparatima za testiranje krvi, slušnim aparatima za gluve, zaštitnim uređajem za sluh, električnim pokrivačima za medicinske svrhe, dijagnostičkim aparatima za medicinsku upotrebu, vještačkim udovima, oči i zubi, potpornim zavojima, dječjim flašicama, cuclama za flašice za hranjenje beba, strugalicama za jezik; usluge maloprodaje i veleprodaje, sve u vezi sa uređajima i instalacijama za osvjetljenje, grijanje, hlađenje, proizvodnju pare, kuhanje, sušenje, ventilaciju, vodosnabdijevanje i sanitarne svrhe; usluge maloprodaje i veleprodaje, sve u vezi sa vozilima,

aparatura za kretanje kopnom, vazduhom ili vodom, biciklima, dijelovima i priborom za vozila, dijelovima i priborom za bicikla, bezbjednosnim sjedištima za djecu u vozilima, sigurnosnim pojasevima za sjedišta, gumama, zakrpama za gume, navlakama za gume; usluge maloprodaje i veleprodaje, sve u vezi sa vatrenim oružjem, municijom i projektilima, eksplozivima, vatrometom; usluge maloprodaje i veleprodaje, sve u vezi sa plemenitim metalima i njihovim legurama, nakitom, dragim i poludragim kamenjem, horološkim i hronometrijskim instrumentima; usluge maloprodaje i veleprodaje, sve u vezi sa muzičkim instrumentima, muzičkim stalcima i štandovima za muzičke instrumente, dirigent palicama; usluge maloprodaje i veleprodaje, sve u vezi s papirnom i kartonom, štampanim stvarima, materijalom za uvezivanje knjiga, fotografijama, kancelarijskim priborom i potrepštinama (izuzev namještaja), ljepilima za kancelarijsku ili kućnu upotrebu, materijalima za crtanje i materijalima za umjetnike, četkama za farbanje; usluge maloprodaje i veleprodaje, sve u vezi sa instruktivnim i nastavnim materijalima, plastičnim listovima, folijama i vrećama za ambalažu i pakovanje, štampačima, blokovima za štampanje, karticama u obliku debitnih kartica, kreditnih kartica, kartica za naplatu, telefonskih kartica i identifikacionih kartica osim kodiranih i magnetnih kartica, priručnicima za korisnike, maramicama od papira, modelima i figuricama od papira, držačima za stranice, papirnim salvetama, papirnim maramicama, ukrasima za zabave od papira; usluge maloprodaje i veleprodaje, sve u vezi sa kožom i imitacijama kože, životinjskom kožom i istegnutom životinjskom kožom, prtljagom i torbama, novčanicima i tašnama, kišobranima i suncobranima, štapovima za hodanje, bičevima, saračkim i sedlarskim stvarima, okovratnicima, povodcima i odjećom za životinje; usluge maloprodaje i veleprodaje, sve u vezi sa namještajem, ogledalima, ramovima za slike, posudama za skladištenje i transport (ne od metala); usluge maloprodaje i veleprodaje, sve u vezi sa priborom i posudama za domaćinstvo ili kuhinju, posuđem i priborom za sto (osim viljuški, noževa i kašika), češljevima i sunderima, četkicama (osim četkica za farbanje), materijalima za izradu četkica, proizvodima za čišćenje, posuđem od stakla, porculana i grnčarijom, električnim četkicama za zube; usluge maloprodaje i veleprodaje, sve u vezi sa užadima i konopcima, mrežama, šatorima i ceradama, tendama od tekstilnih ili sintetičkih materijala, jedrima, vrećama za transport i skladištenje materijala u gomilama, postavama, jastucima i materijalima za punjenje (osim papira, kartona, guma ili plastika), sirovim vlaknastim tekstilnim materijalima i njihovim zamjenama; usluge maloprodaje i veleprodaje, sve u vezi s pređom i nitima, za tekstilnu upotrebu; usluge maloprodaje i veleprodaje, sve u vezi s tekstilom i zamjenama za tekstil, posteljinom za domaćinstvo, zavjesama od tekstila ili plastike; usluge maloprodaje i veleprodaje, sve u vezi s odjećom, obućom, pokrivalima za glavu; usluge maloprodaje i veleprodaje, sve u vezi s čipkom, pletenicama i vezom, i galanterijskim vrpcama i mašnjama, dugmadima, kopčama, iglama i iglicama, vještačkim cvijećem, ukrasima za kosu, vještačkom kosom; usluge maloprodaje i veleprodaje, sve u vezi sa tepisima, prostirkama, podmetačima i krparama, linoleumom i drugim materijalima za oblaganje postojećih podova, nektekstilnim zidnim tapetama; usluge maloprodaje i veleprodaje, sve u vezi sa igrama, igračkama i stvarima za igranje, aparatima za video igre, gimnastičkim i sportskim proizvodima, ukrasima za novogodišnje jelke, svećanim ukrasima i vještačkim novogodišnjim jelkama; usluge maloprodaje i veleprodaje, sve u vezi sa aparatima za elektronske igre i zabavne aparate, osim onih prilagođenih za upotrebu sa

spoljnim ekranom ili monitorom, kućnim aparatima za video igre i ručnim aparatima za video igre (nijedna nije za upotrebu sa televizijskim prijemnicima), božićnim čarapama, uređajima koji se drži u ruci za igranje elektronskih igara, kapama za zabave od papira, kapama za zabave od plastike, priborom za zabavu od papira; usluge maloprodaje i veleprodaje, sve u vezi sa mesom, ribom, živinom, divljači, vještačkim mesom, konzerviranim, smrznutim, sušenim i kuhanim voćem i povrćem, voćnim umacima, prerađenim tofuom (bean curd), tofuom, supama, bujonima, želeima, džemovima, kompotima, jajima, pavlakom, mlijekom i mliječnim proizvodima, sojinim mlijekom, zamjenama za mlijeko, proizvodima napravljenim od mliječnih zamjena, jestivim uljima i mastima, očišćenim orašastim plodovima, sušenim orašastim plodovima, grickalicama, pripremljenim jelima, unaprijed spakovanom brzom hranom; usluge maloprodaje i veleprodaje, sve u vezi sa kafom, čajem, kakaom i vještačkom kafom, rižom, tjesteninama i rezancima, tapiokom i sagom, brašnom i preparatima od žitarica, hljebom, pecivima i konditorskim proizvodima, čokoladom, sladoledom, šerbetom, jestivim ledom, šećerom, medom, melasom, kvascem, praškom za pecivo, solju, začинима, mirođijama, konzerviranim biljem, sirćetom, sosovima, dodacima jelu, ledom (smrznutom vodom); usluge maloprodaje i veleprodaje, sve u vezi sa zamjenama za kafu, napicima na bazi kafe, listovima čaja i proizvodima čaja, napicima na bazi čaja, kakaom prahom i proizvodima od kaka, pićima na bazi čokolade, pekarskim proizvodima, pizzama, kremama, kolačićima u obliku mjeseca, štanglama koji sadrže mješavinu žitarica, orašastim plodovima i sušenim voćem (konditorski proizvodi), kolačićima, krekerima, kineskim tortama i tortama zapadnog stila, kineskim knedlama, pahuljicama badema; usluge maloprodaje i veleprodaje, sve u vezi sa sirovim i neobrađenim poljoprivrednim, akvakulturnim, hortikulturnim i šumarskim proizvodima, sirovim i neobrađenim žitaricama i sjemenkama, svježim voćem i povrćem, svježim travama, prirodnim biljem i cvijećem, lukovicama, sadnicama i sjemenom za sadnju, živim životinjama, hranom i pićem za životinje, slodom; usluge maloprodaje i veleprodaje, sve u vezi sa pivom, preparatima za pravljenje piva, mineralnom i gaziranom vodom i ostalim bezalkoholnim pićima i napicima, voćnim napicima i voćnim sokovima, sirupima i drugim bezalkoholnim preparatima za pravljenje pića, sokova od povrća i napitaka od povrća; usluge maloprodaje i veleprodaje, sve u vezi sa alkoholnim pićima (osim piva), alkoholnim preparatima za pravljenje napitaka, alkoholnim ekstraktima, alkoholnim esencijama; usluge maloprodaje i veleprodaje, sve u vezi sa duhanom i zamjenama za duhan, cigaretama i cigarama, elektronskim cigaretama i oralnim isparivačima za pušače, artiklima za pušače, šibicama; sve gore pomenute maloprodajne i veleprodajne usluge koje se takođe pružaju putem Interneta, preko robnih kuća ili supermarketa, a takođe omogućavaju kupcima da povoljno pregledaju i kupe ovu robu na opštoj prodajnoj web stranici i u veleprodajnim outletima, putem opšteg prodajnog kataloga naručivanjem putem pošte ili sredstvima telekomunikacije, kao i u maloprodajnim outletima; konzultantske, informativne i savjetodavne usluge koje se odnose na gore navedene usluge.;

38 Telekomunikacije; telekomunikacijske usluge, a naročito usluge prijenosa i prijema podataka putem telekomunikacionih mreža; pružanje usluga multimedijalnih telekonferencija, videokonferencija i online sastanaka koji dozvoljavaju učesnicima da simultano i asinhrono pregledaju, dijele, uređuju i diskutuju o dokumentima, podacima i slikama putem web pretraživača; omogućavanje



online pristupa izvještajima koji se nalaze online u vezi sa performansama, efikasnošću i statusom Internet aplikacija, telekonferencija, video konferencija i sastanaka za korisnike; omogućavanje korisnicima da bezbjedno pristupaju privatnim računarskim mrežama na daljinu putem Interneta; pružanje online usluga saradnje koje omogućavaju korisnicima da pristupaju aplikacijama, platformama, zajednički dijeljenim dokumentima, podacima, listama zadataka i forumima za diskusiju; pružanje pristupa računarskim bazama podataka na globalnoj računarskoj mreži za pretraživanje i vraćanje informacija, podataka, web stranica i resursa koji su dostupni na računarskim mrežama; pružanje pristupa za korisnike računarskih bazama podataka koje sadrže elektronske publikacije, biltene, baze podataka i informacije kojima se može pristupiti preko računara; upravljanje pričaonicama (usluge pričaonica); pristup za više korisnika globalnim računarskim informacionim mrežama za transfer i dijeljenje širokog opsega informacija; pružanje pristupa web stranicama na globalnoj računarskoj mreži putem koje treća lica mogu da nude robe i usluge, prave i popunjavaju porudžbine, sklapaju ugovore i vrše poslovne transakcije; pružanje pristupa interaktivnoj web stranici na globalnoj računarskoj mreži za treća lica da postavljaju informacije, odgovaraju na zahtjeve i prave i popunjavaju porudžbine za proizvode, usluge i poslovne prilike; elektronske komunikacijske usluge za uspostavljanje virtualnih pričaonica putem tekstualnih poruka; pružanje elektronskih biltena za postavljanje i prijenos poruka između računarskih korisnika u vezi sa proizvodima, uslugama i poslovnim ponudama i prilikama; pružanje online interaktivnih biltena za postavljanje, promociju, prodaju i preprodaju predmeta putem globalne računarske mreže; pružanje usluga elektronske pošte i prosljeđivanja elektronske pošte; audio i video komunikacija putem računara i računarskih mreža i putem globalne komunikacione mreže; pružanje računarskog pristupa i iznajmljivanje vremena za pristup online interaktivnim biltenima i bazama podataka; pružanje pristupa elektronskim biltenima za postavljanje i prijenos poruka između računarskih korisnika u vezi sa proizvodima, uslugama i poslovnim prilikama; pružanje pristupa elektronskom kalendaru, adresaru i elektronskoj bilježnici putem lokalne i globalne računarske mreže; pružanje usluga direktne konekcije između korisničkih računara za razmjenu podataka; pružanje telekomunikacijskog pristupa i poveznica na računalne baze podataka i Internet; usluge emitovanja preko Interneta; pružanje online baza podataka koje sadrže informacije o Internet platformi za podnošenje žalbi u vezi sa emitovanjem programa; elektronske komunikacijske usluge; interaktivne telekomunikacijske usluge; telekomunikacije u vezi sa informacijama (Internet stranice), računalnim programima i podacima; pružanje telekomunikacionih veza na Internet ili baze podataka; pružanje telekomunikacionog pristupa postrojenjima svjetske mreže (WWW) i strukturama; komunikacija putem računarskih terminala; komunikacija putem mreža sa optičkim vlaknima; računarski potpomognut prijenos poruka, informacija, podataka, dokumenata i slika; usluge komunikacije podataka elektronskim putem; elektronska razmjena glasa, podataka, audio zapisa, video zapisa, teksta i grafika kojima se može pristupiti putem računara i telekomunikacionih mreža; usluge trenutnog slanja poruka; komunikacione usluge putem mobilnih telefona; sakupljanje, prijenos i dostavljanje podataka elektronskim putem; sakupljanje, prijenos i dostavljanje elektronskih poruka, informacija u vidu nepomičnih i/ili pokretnih slika kao što su karakteri, poruke, muzika i slike, telegrami, informacije i podaci putem mehaničkih, elektronskih, telefonskih,

teleks, kablovskih, računarskih i satelitskih sredstava; prijenos, emitovanje i prijem audio zapisa, video zapisa, nepomičnih i pokretnih slika i podataka u kompresovanom ili ne-kompresovanom obliku u realnom ili odloženom vremenu; usluge elektronskih poruka, konferencija i prijenosa naloga; usluge video konferencija; komunikacija putem elektronskih biltena koji omogućava korisnicima da obavljaju interaktivne razgovore u realnom vremenu između računarskog terminala i elektronskog biltena koji sadrži informacije sa nepomičnim i pokretnim slikama i glasovne informacije kao što su karakteri; pružanje elektronskih biltena i oglasnih tabli za prijenos poruka; pružanje usluga online foruma za diskusije; komunikacione usluge, a naročito, usluge tekstualnih i numeričkih digitalnih poruka; prijenos informacija komunikacijom podataka radi pomoći pri donošenju odluka; prijenos informacija kroz sisteme za video komunikaciju; usluge web konferencija; pružanje pristupa i struktura za video i/ili telefonske konferencije na daljinu; savjetodavne usluge na polju zaštite podataka i usluge prijenosa informacija; pružanje veza za elektronske podatke; prijenos putem faksimila; slanje poruka; pejdžing usluge; iznajmljivanje modema; iznajmljivanje telekomunikacione opreme; usluge elektronskog slanja, primanja i prosljeđivanja poruka; usluge televizijskog emitovanja; emitovanje i prijenos radio i televizijskih programa; emitovanje muzike; prijenos muzičkih, filmskih, interaktivnih programa, videa, elektronskih računarskih igara; prijenos informacija u vezi sa online kupovinom i opštim uslugama maloprodaje; usluge prijenosa videa po zahtjevu; usluge novinskih agencija; konzultantske, informativne i savjetodavne usluge u vezi sa gore navedenim uslugama.;

41 Obrazovanje; pružanje obuke; zabava; sportske i kulturne aktivnosti; izdavanje tekstova, knjiga i časopisa (osim reklamnih tekstova); izdavanje dijagrama, slika i fotografija; izdavanje novina, magazina i periodičnih publikacija; usluge obrazovanja, vježbe i pružanja obuka u vezi sa telekomunikacijama, računarima, računarskim programima, računarstvom u oblaku, dizajnom web stranica, elektronskom trgovinom, poslovnim upravljanjem, finansijskim upravljanjem i oglašavanjem; pružanje obrazovanja, rekreacije, instrukcija, podučavanja i obuke interaktivno i neinteraktivno; dizajn obrazovnih kurseva, ispita i kvalifikacija; zabava pružena putem elektronskih i digitalnih interaktivnih medija; usluge elektronskih igara pružene putem Interneta; pružanje informacija u vezi sa obrazovanjem, obukom, zabavom, rekreacijom, sportskim, društvenim i kulturnim aktivnostima; pružanje online elektronskih publikacija (koje se ne mogu preuzimati); priređivanje, organizovanje, hosting i vođenje pjevačkih takmičenja; priređivanje, organizovanje, hosting i vođenje koncerata; priređivanje, organizovanje, hosting i vođenje događaja i takmičenja za obrazovne ili zabavne svrhe; priređivanje, organizovanje, hosting i vođenje zabavnih programa i potraga; usluge agencije za prodaju ulaznica za razonodu; informacije u vezi sa zabavom ili obrazovanjem, koje se pružaju online sa računarske baze podataka ili Interneta; pružanje digitalne muzike (koja se ne može preuzimati) sa Interneta; pružanje digitalne muzike (koja se ne može preuzimati) sa mp3 (moving picture experts group1 audio layer 3) Internet web stranica; pružanje video igara, računarskih igara, zvuka ili slika, ili filmova putem telekomunikacijskih ili računarskih mreža; pružanje online računarskih igara i takmičenja; pružanje online video zapisa, koji se ne mogu preuzeti; pružanje striminga online elektronskih publikacija sa Interneta ili računarske mreže ili računarske baze podataka; zabavne i obrazovne usluge u vezi sa planiranjem, proizvodnjom i distribucijom zvuka,

slika, digitalne muzike, filmova, uživo ili snimljenih audio, vizualnih ili audiovizualnih materijala za emitovanje na zemaljskim, kablovskim, satelitskim kanalima, Internetu, bežično ili sistemima žične veze i drugim vidovima komunikacija; usluge muzičke zabave; iznajmljivanje audio snimaka; pripremanje zabavnih, obrazovnih, dokumentarnih i informativnih programa za emitovanje; usluge reporterskog izvještavanja; informacije u vezi sa sportskim ili kulturnim događajima, aktuelnim događajima i najvažnijim vijestima pružene putem televizijskog satelitskog prijenosa, Interneta ili drugih elektronskih načina; televizijska, radio i filmska produkcija; pripremanje i produkcija televizijskih programa; pružanje informacija, podataka, grafika, zvuka, muzike, video zapisa, animacije i teksta za zabavne potrebe; usluge igara; pružanje klupske rekreacije, sportskih i gimnastičkih objekata; nastupi muzičkih sastava; klupska zabava, diskoteke, modne revije i usluge noćnih klubova; klupske usluge u vezi sa zabavom, obrazovanjem i kulturnim aktivnostima; organizovanje, vođenje i pružanje konferencija, poslovnih sastanaka, kongresa, seminara i radionica; organizovanje, vođenje i pružanje konferencija, poslovnih sastanaka, kongresa, seminara i radionica u vezi sa telekomunikacijama, računarima, računarskim programima, računarstvom u oblaku, dizajnom web stranica, elektronskom trgovinom, poslovnim upravljanjem, finansijskim upravljanjem i oglašavanjem; organizovanje i vođenje izložbi, modnih revija, obrazovnih programa i kulturnih programa i predstava; umjetničke izložbe i usluge galerija; usluge umjetničkih galerija u vezi sa lizingom umjetničkih djela; usluge obuke u vezi sa zdravljem i bezbjednošću na radu i održavanjem okoline; organizovanje časova u vezi sa cigarama, časova degustacije vina; pružanje obrazovnih informacija u vezi sa istraživačkim materijalima i posredničke usluge u vezi sa istim; aranžman, organizovanje, planiranje i upravljanje seminarima; obuka životinja; uputstva u produkciji programa za emitovanje; usluge instrukcija u vezi sa upravljanjem mašinama i opremom, uključujući audiovizualnu opremu koja se koristi za produkciju programa za emitovanje; pružanje audio i vizualnih studija; pružanje sportskih objekata; pružanje objekata za filmove, priredbe, predstave, muzičke ili obrazovne treninge; usluge agencija za rezervisanje zabavnih događaja; iznajmljivanje i lizing filmova; iznajmljivanje i lizing muzičkih instrumenata; iznajmljivanje i lizing televizijskih programa; iznajmljivanje i lizing televizijskih setova; usluge biblioteka; arhivske usluge biblioteka; usluge titlovanja; prevodilačke usluge za znakovni jezik; iznajmljivanje prethodno snimljenih video traka; iznajmljivanje i lizing mašina za igru; pozajmljivanje opreme za arkadne igre; pozajmljivanje slika; fotografisanje; prevodjenje; usluge tumača; obrazovni i programi na polju upravljanja rizikom; obrazovni i programi obuke u vezi sa certifikacijom; pružanje vijesti; usluge igara na sreću; podučavanje; konzultantske, informativne i savjetodavne usluge u vezi sa prethodno navedenim uslugama.;

42 Naučne i tehnološke usluge i istraživanja i projektovanja u vezi sa njima, usluge industrijskih analiza i istraživanja; projektovanje i razvoj računarskog hardvera i softvera; istraživanje i razvoj u vezi sa poluprovodnicima, poluprovodničkim integrisanim kolima, poluprovodničkim memorijskim čipovima, poluprovodničkim memorijskim kontrolorima, poluprovodničkim memorijskim integrisanim kolima, poluprovodničkim procesorskim čipovima, poluprovodničkim procesorima, mikrokontrolorima, jedinicama mikrokontrolora, mikrokontrolorima niskog napona, čipovima kola, računalnim čipovima, CPU (centralnim procesorskim jedinicama), RISC-V računalnim čipovima i centralnim procesorskim jedinicama, računalnim

čipovima i centralnim procesorskim jedinicama sa uputstvima za podešavanje; softver kao usluga (SaaS); računarske usluge u vezi sa prijenosom informacija, podataka, dokumenata, i slika putem Interneta; hosting davatelja aplikacijskih usluga (ASP), a naročito, hosting računarskih softverskih aplikacija za druge; usluge davatelja aplikacijskih usluga (ASP) softvera na poljima web zasnovanih konferencija, audio konferencija, elektronskih poruka, kolaboracije dokumenata, video konferencija, i obrade glasa i poziva; pružanje online softvera koji se ne može preuzimati za olakšavanje interoperabilnosti više softverskih aplikacija; usluge tehničke podrške u vezi sa računarskim softverom i aplikacijama koje se pružaju online, putem email-a i telefona; računarske usluge, a naročito, kreiranje online zajednice za registrovane korisnike radi učestvovanja u raspravama, dobijanja povratnih informacija od svojih vršnjaka, formiranja virtualnih zajednica, učestvovanja u društvenim mrežama i razmjenjivanja dokumenata; savjeti o računarskim tehnologijama pruženi Internet korisnicima putem dežurnih linija; računarske usluge u vezi sa kreiranjem indeksa informacija, stranica i izvora na računarskim mrežama; pružanje alata za pretraživanje na Internetu; dizajn računara, notebook računara, laptop računara, prenosivih računara i ručnih računara; dizajn ličnih digitalnih asistenata i ličnih media plejera; dizajn mobilnih telefona i pametnih telefona; dizajn digitalnih kamera; računarske usluge; računarsko programiranje; računarske integracione usluge; usluge računarske analize; računarsko programiranje u vezi sa odbranom od virusa; usluge računarskog sistemskog softvera; dizajn računarskog softvera; dizajn računarskih sistema; dizajn i razvoj web stranica; hosting web stranica za druge; hosting softver računarskih aplikacija za pretraživanje i vraćanje informacija iz baza podataka i računarskih mreža; pružanje tehničkih informacija po posebnom zahtjevu krajnjih korisnika putem telefona ili globalne računarske mreže; konzultantske usluge u vezi sa računarskim softverom; računarske usluge u vezi sa prilagođenim pretraživanjem računarskih baza podataka i web stranica; računarsko i elektronsko kodiranje i dekodiranje signala; konverzija fizičkih podataka i dokumenata u elektronske medijske formate; usluge testiranja i ocjenjivanja; arhitektonske usluge i usluge dizajna; usluge dizajna interijera zgrada, kancelarija i apartmana; usluge računalnih informacija; usluge mrežnih informacija, a naročito, pružanje tehničkih informacija u vezi sa računarima i mrežama na polju biznisa i elektronske trgovine; pružanje računarskih programa za upravljanje rizikom bezbjednosti; pružanje informacija i znanja o računalnoj sigurnosti i usluge testiranja; usluge osiguranja kvaliteta; računarske usluge u vezi sa certifikacijom poslovnih transakcija i pripremanje izvještaja u vezi sa njima; usluge kontrole pristupa (sigurnosne usluge za - ) računarima, elektroničkim mrežama i bazama podataka; usluge obezbjeđivanja prijenosa podataka i usluge transakcija putem računarskih mreža; konzultantske usluge na polju bezbjednosti podataka; tehnološke konzultacije koje se tiču osiguravanja telekomunikacija; bezbjednosne usluge računarskih komunikacionih mreža; pružanje informacija na poljima Interneta, svjetske mreže (WWW) i bezbjednosti računarskih komunikacionih mreža i bezbjednog prijenosa podataka i informacija; konzultantske usluge na poljima Interneta, svjetske mreže (WWW) i bezbjednosti računarskih komunikacionih mreža, usluge bezbjednosti informacija; usluge autentifikacije za bezbjednost računara; usluge online autentifikacije elektronskih potpisa; pohranjivanje rezervnih podataka van glavne lokacije (off-site); pružanje informacija na

računarskim tehnologijama i programiranje putem web stranica; kartografske usluge; računarstvo u oblaku; usluge hosting provajdera oblaka; pružanje privremene upotrebe softvera u oblaku koji se ne može preuzeti i softvera za računarstvo u oblaku; elektronsko skladištenje podataka; pružanje virtualnih računarskih sistema i virtualne računarske sredine putem računarstva u oblaku; iznajmljivanje softvera za zabavu; pružanje online računalnog softvera i računalnih aplikacija koji se ne mogu preuzeti za striming audio zapisa, video materijala, video zapisa, muzike i slika; pružanje online softvera koji se ne može preuzimati za snimanje i praćenje zdravlja korisnika; pružanje online softvera koji se ne može preuzimati za pružanje informacija na poljima zdravlja i dobrobiti; pružanje online softvera koji se ne može preuzimati za povezivanje korisnika sa zdravstvenim radnicima; konzultantske, informativne i savjetodavne usluge u vezi sa gore navedenim uslugama. ;

44 Medicinske usluge; veterinarske usluge; higijenska i kozmetička njega za ljude ili životinje; usluge poljoprivrede, vrtlarstva i šumarstva; usluge fizikalne terapije; usluge kozmetičkog salona; njega kože i kozmetički tretman; usluge masaže; javne kupaonice za higijenske potrebe; usluge frizerskih salona, usluge salona za uljepšavanje; izbor kozmetike u ime pojedinaca; pružanje informativnih i savjetodavnih konzultantskih usluga u vezi s korištenjem usluga za njegu kože, kozmetičkih tretmana, kozmetičkih proizvoda, farmaceutskih i medicinskih usluga putem Interneta, telekomunikacijskih uređaja ili drugih elektroničkih sredstava; usluge saune; pružanje usluga solarija i objekata za sunčanje; usluge tjelovježbe; usluge liposukcije; usluge za smanjenje tjelesne težine; usluge tretmana kose; usluge zdravstvene zaštite; usluge šminkanja; depilacija voskom; ortodontske usluge; liječničke usluge pružene online putem softvera koji se može preuzimati ili aplikacijskog softvera ili softvera koji se ne može preuzimati; usluge medicinskog savjetovanja pružene online putem softvera koji se može preuzimati ili aplikacijskog softvera ili softvera koji se ne može preuzimati; medicinska pomoć; savjetovanje u vezi sa zdravljem; telemedicinske usluge; informativne i savjetodavne usluge u vezi s osobnim upravljanjem medicinskim stanjima; usluge medicinske procjene; praćenje napretka zdravlja pacijenata; konzultantske, informativne i savjetodavne usluge u vezi s navedenim uslugama; sve navedeno uključeno u klasu 44.;

45 Pravne usluge; sigurnosne usluge za fizičku zaštitu materijalnih dobara i osoba; osobne i društvene usluge koje pružaju treći, namijenjene za zadovoljenje potreba pojedinaca, a naročito, usluge osobnog kupca, usluge nemedicinske osobne njege za druge u obliku planiranja, organiziranja, koordiniranja, dogovaranja i pomaganja pojedincima pri obavljanju svakodnevnih zadataka, usluge osobnog podsjetnika, usluge osobnih tjelohranitelja, društvena pratnja; usluge online društvene mreže; usluge registriranja naziva domene; konzultacije u vezi sa intelektualnim vlasništvom; licenciranje intelektualnog vlasništva; usluge konzultacija u vezi s licenciranjem intelektualnog vlasništva; iskorištavanje i licenciranje prava industrijskog i intelektualnog vlasništva; iskorištavanje i licenciranje prava intelektualnog vlasništva u vezi sa poluvodičima, poluvodičkim integriranim sklopovima, poluvodičkim memorijskim čipovima; poluvodičkim kontrolorima memorije, poluvodičkim memorijskim integriranim sklopovima, poluvodičkim procesorskim čipovima, poluvodičkim procesorima, mikrokontrolorima, mikrokontrolorskim jedinicama, mikrokontrolorima niskog napona, sklopnim čipovima, računalnim čipovima, CPU

(centralnim procesorskim jedinicama), RISC-V računalnim čipovima i centralnim procesorskim jedinicama, računalnim čipovima i centralnim procesorskim jedinicama sa uputstvom za podešavanje; licenciranje računalnih čipova i platformi centralne procesorske jedinice; licenciranje korištenja računalnog softvera i računalnih programa; licenciranje digitalnih podataka, stacionih slika, pokretnih slika, audiosadržaja i teksta; kreiranje, kompiliranje i održavanje registra naziva domena; pravna istraživanja; usluge izrade pravnih dokumenata; pravno administriranje licencija; usluge parničnih ureda; usluge alternativnog rješavanja sporova; usluge arbitraže; zaštitarske i sigurnosne usluge; usluge osobne sigurnosti; pružanje sigurnosnih usluga kroz električne centralne stanice za zaštitne sisteme protiv uljeza, provalnika i požara; usluge nadzora alarmnog sistema protiv uljeza i provalnika, uređaja za otkrivanje požara i poplava i alarmnih sistema za nadzor; usluge održavanja doma; pregled prtljaga u sigurnosne svrhe; usluge istraživanja osobne historije pojedinaca; sigurnosne usluge za zaštitu imovine i osoba; pogrebne usluge; iznajmljivanje odjeće; usluge socijalne skrbi; usluge romantičnih susreta; puštanje golubova za posebne prilike; usluge balzamiranja; konzultantske, informativne i savjetodavne usluge u vezi sa gore navedenim uslugama.

(111) **BAZ2022495** (181) 17/03/2030

(210) BAZ2022495A (220) 17/03/2020

(151) 26/11/2021

(732) **DingTalk Holding (Cayman) Limited  
Vistra (Cayman) Limited, P.O. Box  
31119 Grand Pavilion, Hibiscus Way,  
802 West Bay Road, Grand Cayman,  
KY1 - 1205 Cayman Islands, KY**

(740) PETOŠEVIĆ d.o.o.

(540)

**DINGTALK**

(511)

9 Aparati i instrumenti naučni, istraživački, navigacioni, geodetski, fotografski, kinematografski, audiovizualni, optički, za vaganje, mjerenje, signalizaciju, otkrivanje, testiranje, inspekciju, spašavanje i nastavu; aparati i instrumenti za provođenje, prekid, transformaciju, akumulaciju, regulisanje ili kontrolu distribucije ili upotrebe električne energije; aparati i instrumenti za snimanje, prenošenje, reprodukciju ili obrađivanje zvuka, slike ili podataka; snimljeni sadržaj i sadržaj koji se može preuzimati, prazni digitalni ili analogni mediji za snimanje i pohranu; magnetni nosači podataka, diskovi za snimanje; mehanizmi za aparate koji se pokreću novcem; registar kase, uređaji za računanje, oprema i računari za obradu podataka; periferni računarski uređaji; odijela za ronjenje, maske za ronjenje, čepovi za uši za ronioce, štipaljke za nos za ronioce i plivače, rukavice za ronioce, aparati za disanje za podvodno plivanje; računarski programi; računarski softver u obliku aplikacije za mobilne uređaje i računare; softverske aplikacije za korištenje sa mobilnim uređajima; softver za obradu elektronskih plaćanja za druge i od drugih; softver za autentifikaciju; računarski softver koji se može naći na Internetu; online elektronske publikacije (koje se mogu preuzeti sa Interneta



ili računalne mreže ili iz računalne baze podataka); softver za razmjenu trenutnih poruka; softver za dijeljenje datoteka; komunikacijski softver za elektronsku razmjenu podataka, audio zapisa, video zapisa, slika i grafika putem računara, mobitela, bežično i telekomunikacijskih mreža; računarski softver za obradu slika, grafika, audio zapisa, video zapisa, i teksta; računarski softver koji se može preuzimati koji olakšava elektronski prijenos informacija, podataka, dokumenata, glasa i slika preko Interneta; računarske aplikacije za emitovanje audio zapisa, video zapisa, videa, muzike i slika; uređaji za emitovanje digitalnog sadržaja; računarski softver koji se može preuzimati koji omogućava korisnicima da učestvuju na online sastancima i časovima, sa pristupom podacima, dokumentima, slikama i softverskim aplikacijama putem Internet pretraživača; računarski softver koji se može preuzeti za pristup, pregled, i upravljanje udaljenim računarima i računarskim mrežama; softver za računarstvo u oblaku koji se može preuzimati; softver koji se nalazi u oblaku, a koji se može preuzimati; računarski softver; računarski softver (uključujući softver koji se može preuzimati sa Interneta); digitalna muzika (koja se može preuzimati sa Interneta); igre, slike, igrani filmovi, filmovi i muzika koji se mogu preuzeti; programi i softveri za računare, elektronske i video igre (uključujući softvere koji se mogu preuzimati sa Interneta); elektronske publikacije koje se mogu preuzimati, u obliku časopisa, članaka, brošura, lifleta, podatkovnih tablica, informacionih materijala, nastavnih materijala na polju poslovanja, elektronske trgovine, informacionih tehnologija, računarstva u oblaku, telekomunikacija, Interneta, obuka u vezi sa poslovanjem i elektronskom trgovinom, upravljanja poslovanjem, prodajom, marketingom i finansijama; poluprovodnici; poluprovodnička integrisana kola; poluprovodnički memorijski čipovi; poluprovodnički memorijski kontrolori; poluprovodnička memorijska integrisana kola; poluprovodnički procesorski čipovi; poluprovodnički procesori; mikrokontrolori; mikrokontrolorske jedinice; mikrokontrolori sa niskim naponom; čipovi za kola; čipovi za računare; CPU (centralna procesorska jedinica); RISC-V računarski čipovi i centralne procesorske jedinice; računarski čipovi i centralne procesorske jedinice sa uputstvom za podešavanje; računarske periferne jedinice; notebook računari; laptop računari; prenosivi računari; ručni računari; tablet računari; lični digitalni asistenti; lični media plejeri; mobilni telefoni; pametni telefoni; digitalne kamere; baterije, punjači za baterije; računarske radne stanice; računarski serveri; računarski i telekomunikacioni mrežni hardver; računarski mrežni adapteri, prekidači, ruteri i čvorovi; bežični i žični modemi i komunikacione kartice i uređaji; držači za laptop, torbe za računare; aparati za gašenje požara; računarski hardver i firmver; automobilski sistemi za navigaciju; kompakt diskovi; telekomunikacijski aparati; podloge za miševe; slušalice za mobilne telefone; dodaci za mobilne telefone; sistemi za alarme; sigurnosne kamere; mobilne radio i televizijske jedinice za emitovanje; oprema za televizijsko emitovanje; kamere; video kamere; slušalice; telefonske slušalice koje se nose u uhu; zvučnici; uređaji i oprema za globalno pozicionirajući sistem (GPS); displeji od tečnih kristala za telekomunikacionu i elektronsku opremu; set top boks; daljinski upravljači; programi za skladištenje podataka; naočare i naočare za sunce; elektronske table sa natpisom; kodirane ili magnetne bankovne kreditne, debitne, gotovinske, platne, telefonske i identifikacione kartice; automatski bankomati, uređaji za podizanje gotovine; računarske softverske aplikacije, koje se mogu preuzimati; čitači elektronskih knjiga; toner kertridži, prazni, za štampače i fotokopire; uređaji za nadgledanje

beba; video uređaji za nadgledanje beba; poklopci za fotografska sočiva; kodirane ključ kartice; 3D naočare; memorijske kartice za mašine za video igre; softver koji se može preuzimati za snimanje i praćenje zdravlja korisnika; softverske aplikacije koje se mogu preuzimati za mobilne i bežične uređaje za snimanje i praćenje zdravlja korisnika; softverske aplikacije za mobilne i bežične uređaje koje se mogu preuzimati za pružanje informacija na polju zdravlja i dobrobiti; softver koji se može preuzimati za pružanje informacija na polju zdravlja i dobrobiti; softver koji se može preuzimati za povezivanje korisnika sa zdravstvenim radnicima; softverske aplikacije koje se mogu preuzimati za mobilne i bežične uređaje za povezivanje korisnika sa zdravstvenim radnicima.;

35 Oglašavanje; vođenje poslova; poslovno upravljanje; kancelarijski poslovi; širenje poslovnih informacija o robama i uslugama drugih putem lokalnih i globalnih računarskih mreža; usluge poslovnog savjetovanja koje se odnose na pružanje web stranica na globalnoj računarskoj mreži putem kojih treće strane mogu ponuditi i dostaviti robe i usluge, plasirati, determinisati ugled i zadovoljiti potencijalnu saradnju i narudžbe, sklapati ugovore i poslovne transakcije; pružanje računarskih usluga naručivanja putem Interneta; usluge poslovnog savjetovanja u vezi s radom na elektronskom tržištu za kupce i prodavce roba i/ili usluga na globalnoj računarskoj mreži; poslovna pomoć koja se odnosi na olakšavanje poslovne transakcije putem lokalnih i globalnih računarskih mreža; pružanje prodajnih, poslovnih, reklamnih i promotivnih informacija putem globalne računarske mreže i putem Interneta; usluge poslovne administracije za obradu prodaje ostvarene na Internetu; usluge trgovanja na mreži u vezi s elektronskim aukcijama i online pružanje poslovnih procjena u vezi s tim; usluge poslovnog upravljanja u vezi s elektronskom trgovinom; organizacija, rukovođenje i nadgledanje programa lojalnosti i podsticajnih programa; produkcija televizijskih i radio reklama; računovodstvo; usluge prodaje putem licitacije; sajmovi; ispitivanje javnog mnijenja; obrada podataka; pružanje poslovnih informacija; usluge reklamnih agencija; upravljanje bazama podataka; sakupljanje informacija u računarske baze podataka; usluge poslovnog savjetovanja; usluge upravljanja poslovnim projektima; usluge istraživanja tržišta; usluge međunarodnih agencija za uvoz i izvoz; iznajmljivanje reklamnog prostora na komunikacijskim medijima; obezbjeđivanje direktorijuma Internet stranica trećih strana za olakšavanje poslovnih transakcija; komercijalna administracija za licenciranje roba i usluga drugih; računarska obrada podataka; usluge informisanja o prodaji, poslovanju i promocijama; javljanje na telefon (za druge); upravljanje osobljem; predstavljanje robe na komunikacijskim medijima za maloprodajne svrhe; usluge agencija za kupovinu i prodaju; izbor i nabavka robe za fizička i pravna lica; naručivanje usluga (za druge); sekretarske usluge; organizacija izložbi za komercijalne ili reklamne svrhe; usluge poslovne pomoći u vezi sa sakupljanjem i iznajmljivanjem listi adresa; poslovno istraživanje; usluge poslovnih preporuka i raspoređivanja osoblja; agencije za uvoz-izvoz (usluge agencija za uvoz-izvoz); agencije za novinske pretplate; iznajmljivanje kancelarijske opreme; upravljanje odnosima sa mušterijama; usluge poslovnog upravljanja i administracije u vezi sa programima sponzorstava; računovodstvene usluge; dobrotvorne usluge, a naročito, organizacija i vođenje volonterskih programa i projekata društvenog servisa; iznajmljivanje štandova za prodaju; pružanje informacija o komercijalnim i poslovnim kontaktima; optimizacija pretraživača; optimizacija saobraćaja sa web stranice;

usluge komercijalnog posredovanja; poslovno upravljanje za nezavisne pružaoce usluga; pregovaranje i zaključivanje trgovinskih transakcija za treća lica; ažuriranje i održavanje podataka u računalnim bazama podataka; usluge maloprodaje i veleprodaje, sve u vezi sa hemikalijama koje se koriste u industriji, nauci i fotografiji, kao i u poljoprivredi, vrtlarstvu i šumarstvu, neobrađenim vještačkim smolama, neobrađenoj plastici, kompostu, stajskim gnojivima, đubrivima; usluge maloprodaje i veleprodaje, sve u vezi sa bojama, firnazima, lakovima, konzervansima protiv rđe i protiv propadanja drveta, pigmentima, farbama, mastilima za štampanje, obilježavanje i graviranje, sirovim prirodnim smolama, metalima u foliji i u prahu za upotrebu u slikarstvu, dekorisanju, štamparstvu i umjetnosti; usluge maloprodaje i veleprodaje, sve u vezi sa nemedicinskom kozmetikom i toaletnim priborom, nemedicinskim zubnim sredstvima, parfimerijom, eteričnim uljima, preparatima za parfimiranje soba, preparatima za bijeljenje i drugim supstancama koje se upotrebljavaju za rublje, preparatima za čišćenje, poliranje, ribanje i abrazivnim preparatima; usluge maloprodaje i veleprodaje, sve u vezi sa farmaceutskim, medicinskim i veterinarskim preparatima, sanitarnim preparatima za medicinske svrhe, dijetalnom hranom i supstancama prilagođenim za medicinsku ili veterinarsku upotrebu, hranom za bebe, dodacima ishrani za ljude i životinje, zavojima, materijalima za zavijanje, kompletima za prvu pomoć, materijalima za plomiranje zuba, zubnim voskom, dezinfekcionim sredstvima, preparatima za uništavanje štetočina, fungicidima, herbicidima; usluge maloprodaje i veleprodaje, sve u vezi sa običnim metalima i njihovim legurama, rudama, metalnim materijalima za izgradnju i konstrukciju, prenosivim metalnim građevinskim konstrukcijama, neelektričnim kablovima i žicama od običnih metala, sitnim metalnim predmetima, metalnim kontejnerima za skladištenje ili transport, sefovima; usluge maloprodaje i veleprodaje, sve u vezi sa mašinskim alatima, električnim alatima, motorima i pogonskim mašinama (osim za kopnena vozila), mašinskim spojnicama i transmisionim elementima (osim za kopnena vozila); usluge maloprodaje i veleprodaje, sve u vezi sa poljoprivrednim alatima (osim ručnog alata), inkubatorima za jaja, automatskim uređajima za prodaju, električnim aparatima za kuhinju, mašinama za brisanje, čišćenje, pranje i pranje veša; usluge maloprodaje i veleprodaje, sve u vezi sa ručnim alatom i spravama (kojima se ručno upravlja), priborom za jelo, hladnim oružjem (osim vatrenog oružja), žiletima, električnim brijaćima; usluge maloprodaje i veleprodaje, sve u vezi sa naučnim, nautičkim, geodetskim, fotografskim, kinematografskim, optičkim, za vaganje, za mjerenje, signalnim, kontrolnim (nadzornim), aparatima i instrumentima za spašavanje života i nastavnim uređajima, aparatima i instrumentima za vođenje, skretanje, transformisanje, akumuliranje, regulisanje ili kontrolu električne energije; usluge maloprodaje i veleprodaje, sve u vezi sa uređajima za snimanje, prijenos ili reprodukciju zvuka ili slike, magnetnim nosačima podataka, diskovima za snimanje, mehanizmima za aparate koji se pokreću kovanicama, kasama, računskim mašinama; usluge maloprodaje i veleprodaje, sve u vezi sa opremom i računarima za obradu podataka, računarskim softverom, softverskim aplikacijama za mobilne uređaje i računare, softverskim aplikacijama za upotrebu sa mobilnim uređajima, softverom za obradu elektronskih plaćanja, softverom za autentifikaciju, elektronskim publikacijama (koje se mogu preuzeti); usluge maloprodaje i veleprodaje, sve u vezi sa softverom za instant poruke, softverom za dijeljenje datoteka, softverom za elektronsku razmjenu i dijeljenje podataka, audio zapisa, video zapisa, slika i

grafika putem računara, mobitela, bežično i telekomunikacionih mreža, računarskim softverom za obradu slika, grafika, audio zapisa, video zapisa i teksta; maloprodajne i veleprodajne usluge, sve u vezi sa računarskim softverom koji se može preuzeti, a koji omogućava korisnicima da učestvuju u sastancima i predavanjima na mreži, računarskim softverom za pristup, gledanje i kontrolu udaljenih računara i računarskih mreža, softverom za računarsko korištenje u oblaku, računarskom perifernom opremom; usluge maloprodaje i veleprodaje, sve u vezi sa poluprovodnicima, poluprovodničkim integrisanim kolima, poluprovodničkim memorijskim čipovima, poluprovodničkim memorijskim kontrolorima, poluprovodničkim memorijskim integrisanim kolima, poluprovodničkim procesorskim čipovima, poluprovodničkim procesorima, mikrokontrolorima, jedinicama mikrokontrolora, mikrokontrolorima niskog napona, čipovima kola, računarskim čipovima; usluge maloprodaje i veleprodaje, sve u vezi sa CPU (centralnom procesorskom jedinicom), RISC-V računarskim čipovima i centralnim procesorskim jedinicama, računarskim čipovima i centralnim procesorskim jedinicama sa uputstvom za podešavanje; usluge maloprodaje i veleprodaje, sve u vezi sa ličnim digitalnim asistentima, ličnim medijskim plejerima, mobilnim telefonima, pametnim telefonima, digitalnim fotoaparatima, baterijama, punjačima baterija, računarskim serverima, računarskim i telekomunikacionim mrežnim hardverom, računarskim mrežnim adapterima, svičevima (skretnicama), ruterima i habovima (razvodnicima), bežičnim i žičanim modemima i komunikacijskim karticama i uređajima, držačima laptopa; usluge maloprodaje i veleprodaje, sve u vezi sa računarskim torbama, aparatima za gašenje požara, kompakt diskovima, digitalnom muzikom (koja se može preuzimati), telekomunikacionim aparatima, podlogama za miš, dodacima za mobilne telefone, igricama koje se mogu preuzimati, slikama, igranim filmovima, filmovima i muzikom, alarmnim sistemima, sigurnosnim kamerama; usluge maloprodaje i veleprodaje, sve u vezi sa mobilnim radio i televizijskim emitorskim jedinicama, televizijskom opremom za emitovanje, uređajima i opremom za sistem globalnog pozicioniranja (GPS), programima za čuvanje podataka, naočarima i sunčanim naočarima, elektronskim tablama sa natpisima; usluge maloprodaje i veleprodaje, sve u vezi s kodiranim ili magnetnim bankarskim kreditnim, debitnim, gotovinskim i identifikacionim karticama, automatskim šalter-mašinama, držačima gotovine (u smislu fioke za gotovinu u bankomatima), uređajima za čitanje elektronskih knjiga, praznim toner kertridžima za štampače i fotokopir uređaje, monitorima za bebe, okvirima i poklopcima za objektivne, kodiranim ključevima, 3D naočarima, memorijskim karticama za mašine za video igre, magnetima, zaštitnom odjećom, zaštitnim kacigama, zaštitnim rukavicama, zaštitnom obućom; usluge maloprodaje i veleprodaje, sve u vezi sa hirurškim, medicinskim, stomatološkim i veterinarskim aparatima i instrumentima, vještačkim udovima, očima i zubima, ortopedskim proizvodima, materijalima za šivenje, terapijskim i pomoćnim uređajima prilagođenim osobama sa invaliditetom, aparatima za masažu, aparatima, uređajima i proizvodima za dojenčad, uređajima i proizvodima za seksualnu aktivnost; usluge maloprodaje i veleprodaje, sve u vezi sa terapijskim aparatima na topli vazduh, električnim pokrivačima za medicinske svrhe, aparatima za testiranje u medicinske svrhe, aparatima za testiranje krvi, slušnim aparatima za gluve, zaštitnim uređajem za sluh, električnim pokrivačima za medicinske svrhe, dijagnostičkim aparatima za medicinsku upotrebu, vještačkim udovima, oči i zubi,



potpornim zavojima, dječjim flašicama, cuclama za flašice za hranjenje beba, strugalica za jezik; usluge maloprodaje i veleprodaje, sve u vezi sa uređajima i instalacijama za osvjetljenje, grijanje, hlađenje, proizvodnju pare, kuhanje, sušenje, ventilaciju, vodosnabdijevanje i sanitarne svrhe; usluge maloprodaje i veleprodaje, sve u vezi sa vozilima, aparatima za kretanje kopnom, vazduhom ili vodom, biciklima, dijelovima i priborom za vozila, dijelovima i priborom za bicikla, bezbjednosnim sjedištima za djecu u vozilima, sigurnosnim pojasevima za sjedišta, gumama, zakrpama za gume, navlakama za gume; usluge maloprodaje i veleprodaje, sve u vezi sa vatrenim oružjem, municijom i projektilima, eksplozivima, vatrometom; usluge maloprodaje i veleprodaje, sve u vezi sa plemenitim metalima i njihovim legurama, nakitom, dragim i poludragim kamenjem, horološkim i hronometrijskim instrumentima; usluge maloprodaje i veleprodaje, sve u vezi sa muzičkim instrumentima, muzičkim stalcima i štandovima za muzičke instrumente, dirigent palicama; usluge maloprodaje i veleprodaje, sve u vezi s papirom i kartonom, štampanim stvarima, materijalom za uvezivanje knjiga, fotografijama, kancelarijskim priborom i potrepštinama (izuzev namještaja), ljepilima za kancelarijsku ili kućnu upotrebu, materijalima za crtanje i materijalima za umjetnike, četkama za farbanje; usluge maloprodaje i veleprodaje, sve u vezi sa instruktivnim i nastavnim materijalima, plastičnim listovima, folijama i vrećama za ambalažu i pakovanje, štampačima, blokovima za štampanje, karticama u obliku debitnih kartica, kreditnih kartica, kartica za naplatu, telefonskih kartica i identifikacionih kartica osim kodiranih i magnetnih kartica, priručnicima za korisnike, maramicama od papira, modelima i figuricama od papira, držačima za stranice, papirnim salvetama, papirnim maramicama, ukrasima za zabave od papira; usluge maloprodaje i veleprodaje, sve u vezi sa kožom i imitacijama kože, životinjskom kožom i istegnutom životinjskom kožom, prtljagom i torbama, novčanicima i tašnima, kišobranima i suncobranima, štapovima za hodanje, bičevima, saračkim i sedlarskim stvarima, okovratnicima, povodcima i odjećom za životinje; usluge maloprodaje i veleprodaje, sve u vezi sa namještajem, ogledalima, ramovima za slike, posudama za skladištenje i transport (ne od metala); usluge maloprodaje i veleprodaje, sve u vezi sa priborom i posudama za domaćinstvo ili kuhinju, posuđem i priborom za stola (osim viljuški, noževa i kašika), češljevima i sunderima, četkicama (osim četkica za farbanje), materijalima za izradu četkica, proizvodima za čišćenje, posuđem od stakla, porculana i grnčarijom, električnim četkicama za zube; usluge maloprodaje i veleprodaje, sve u vezi sa užadima i konopcima, mrežama, šatorima i ceradama, tendama od tekstilnih ili sintetičkih materijala, jedrima, vrećama za transport i skladištenje materijala u gomilama, postavama, jastucima i materijalima za punjenje (osim papira, kartona, guma ili plastika), sirovim vlaknastim tekstilnim materijalima i njihovim zamjenama; usluge maloprodaje i veleprodaje, sve u vezi s pređom i nitima, za tekstilnu upotrebu; usluge maloprodaje i veleprodaje, sve u vezi s tekstilom i zamjenama za tekstil, posteljinom za domaćinstvo, zavjesama od tekstila ili plastike; usluge maloprodaje i veleprodaje, sve u vezi s odjećom, obućom, pokrivalima za glavu; usluge maloprodaje i veleprodaje, sve u vezi s čipkom, pletenicama i vezom, i galanterijskim vrpčama i mašnjama, dugmadima, kopčama, iglama i iglicama, vještačkim cvijećem, ukrasima za kosu, vještačkom kosom; usluge maloprodaje i veleprodaje, sve u vezi sa tepisima, prostirkama, podmetačima i krparama, linoleumom i drugim materijalima za oblaganje postojećih podova, nektekstilnim zidnim tapetama; usluge maloprodaje i veleprodaje, sve u

vezi sa igrama, igračkama i stvarima za igranje, aparatima za video igre, gimnastičkim i sportskim proizvodima, ukrasima za novogodišnje jelke, svećanim ukrasima i vještačkim novogodišnjim jelkama; usluge maloprodaje i veleprodaje, sve u vezi sa aparatima za elektronske igre i zabavne aparate, osim onih prilagođenih za upotrebu sa spoljnim ekranom ili monitorom, kućnim aparatima za video igre i ručnim aparatima za video igre (nijedna nije za upotrebu sa televizijskim prijemnicima), božićnim čarapama, uređajima koji se drži u ruci za igranje elektronskih igara, kapama za zabave od papira, kapama za zabave od plastike, priborom za zabavu od papira; usluge maloprodaje i veleprodaje, sve u vezi sa mesom, ribom, živinom, divljači, vještačkim mesom, konzervisanim, smrznutim, sušenim i kuhanim voćem i povrćem, voćnim umacima, prerađenim tofuom (bean curd), tofuom, supama, bujonima, želeima, džemovima, kompotima, jajima, pavlakom, mlijekom i mliječnim proizvodima, sojinim mlijekom, zamjenama za mlijeko, proizvodima napravljenim od mliječnih zamjena, jestivim uljima i mastima, očišćenim orašastim plodovima, sušenim orašastim plodovima, grickalicama, pripremljenim jelima, unaprijed spakovanom brzom hranom; usluge maloprodaje i veleprodaje, sve u vezi sa kafom, čajem, kakaom i vještačkom kafom, rižom, tjesteninama i rezancima, tapiokom i sagom, brašnom i preparatima od žitarica, hljebom, pecivima i konditorskim proizvodima, čokoladom, sladoledom, šerbetom, jestivim ledom, šećerom, medom, melasom, kvascem, praškom za pecivo, solju, začinima, mirođijama, konzerviranim biljem, sirćetom, sosovima, dodacima jelu, ledom (smrznutom vodom); usluge maloprodaje i veleprodaje, sve u vezi sa zamjenama za kafu, napicima na bazi kafe, listovima čaja i proizvodima čaja, napicima na bazi čaja, kakao prahom i proizvodima od kakaa, pićima na bazi čokolade, pekarskim proizvodima, pizzama, kremama, kolačićima u obliku mjeseca, štanglama koji sadrže mješavinu žitarica, orašastim plodovima i sušenim voćem (konditorski proizvodi), kolačićima, krekerima, kineskim tortama i tortama zapadnog stila, kineskim knedlama, pahuljicama badema; usluge maloprodaje i veleprodaje, sve u vezi sa sirovim i neobrađenim poljoprivrednim, akvakulturnim, hortikulturnim i šumarskim proizvodima, sirovim i neobrađenim žitaricama i sjemenkama, svježim voćem i povrćem, svježim travama, prirodnim biljem i cvijećem, lukovicama, sadnicama i sjemenom za sadnju, živim životinjama, hranom i pićem za životinje, slalom; usluge maloprodaje i veleprodaje, sve u vezi sa pivom, preparatima za pravljenje piva, mineralnom i gaziranom vodom i ostalim bezalkoholnim pićima i napitcima, voćnim napitcima i voćnim sokovima, sirupima i drugim bezalkoholnim preparatima za pravljenje pića, sokova od povrća i napitaka od povrća; usluge maloprodaje i veleprodaje, sve u vezi sa alkoholnim pićima (osim piva), alkoholnim preparatima za pravljenje napitaka, alkoholnim ekstraktima, alkoholnim esencijama; usluge maloprodaje i veleprodaje, sve u vezi sa duhanom i zamjenama za duhan, cigaretama i cigarama, elektronskim cigaretama i oralnim isparivačima za pušače, artiklima za pušače, šibicama; sve gore pomenute maloprodajne i veleprodajne usluge koje se takođe pružaju putem Interneta, preko robnih kuća ili supermarketa, a takođe omogućavaju kupcima da povoljno pregledaju i kupe ovu robu na opštoj prodajnoj web stranici i u veleprodajnim outletima, putem opšteg prodajnog kataloga naručivanjem putem pošte ili sredstvima telekomunikacije, kao i u maloprodajnim outletima; konzultantske, informativne i savjetodavne usluge koje se odnose na gore navedene usluge.;

38 Telekomunikacije; telekomunikacijske usluge, a

naročito usluge prijenosa i prijema podataka putem telekomunikacionih mreža; pružanje usluga multimedijalnih telekonferencija, videokonferencija i online sastanaka koji dozvoljavaju učesnicima da simultano i asinhrono pregledaju, dijele, uređuju i diskutuju o dokumentima, podacima i slikama putem web pretraživača; omogućavanje online pristupa izvještajima koji se nalaze online u vezi sa performansama, efikasnošću i statusom Internet aplikacija, telekonferencija, video konferencija i sastanaka za korisnike; omogućavanje korisnicima da bezbjedno pristupaju privatnim računarskim mrežama na daljinu putem Interneta; pružanje online usluga saradnje koje omogućavaju korisnicima da pristupaju aplikacijama, platformama, zajednički dijeljenim dokumentima, podacima, listama zadataka i forumima za diskusiju; pružanje pristupa računarskim bazama podataka na globalnoj računarskoj mreži za pretraživanje i vraćanje informacija, podataka, web stranica i resursa koji su dostupni na računarskim mrežama; pružanje pristupa za korisnike računarskih bazama podataka koje sadrže elektronske publikacije, biltene, baze podataka i informacije kojima se može pristupiti preko računara; upravljanje pričaonicama (usluge pričaonica); pristup za više korisnika globalnim računarskim mrežama za transfer i dijeljenje širokog opsega informacija; pružanje pristupa web stranicama na globalnoj računarskoj mreži putem koje treća lica mogu da nude robe i usluge, prave i popunjavaju porudžbine, sklapaju ugovore i vrše poslovne transakcije; pružanje pristupa interaktivnoj web stranici na globalnoj računarskoj mreži za treća lica da postavljaju informacije, odgovaraju na zahtjeve i prave i popunjavaju porudžbine za proizvode, usluge i poslovne prilike; elektronske komunikacijske usluge za uspostavljanje virtualnih pričaonica putem tekstualnih poruka; pružanje elektronskih biltena za postavljanje i prijenos poruka između računarskih korisnika u vezi sa proizvodima, uslugama i poslovnim ponudama i prilikama; pružanje online interaktivnih biltena za postavljanje, promociju, prodaju i preprodaju predmeta putem globalne računarske mreže; pružanje usluga elektronske pošte i prosljeđivanja elektronske pošte; audio i video komunikacija putem računara i računarskih mreža i putem globalne komunikacione mreže; pružanje računarskog pristupa i iznajmljivanje vremena za pristup online interaktivnim biltenima i bazama podataka; pružanje pristupa elektronskim biltenima za postavljanje i prijenos poruka između računarskih korisnika u vezi sa proizvodima, uslugama i poslovnim prilikama; pružanje pristupa elektronskom kalendaru, adresaru i elektronskoj bilježnici putem lokalne i globalne računarske mreže; pružanje usluga direktne konekcije između korisničkih računara za razmjenu podataka; pružanje telekomunikacijskog pristupa i poveznica na računalne baze podataka i Internet; usluge emitovanja preko Interneta; pružanje online baza podataka koje sadrže informacije o Internet platformi za podnošenje žalbi u vezi sa emitovanjem programa; elektronske komunikacijske usluge; interaktivne telekomunikacijske usluge; telekomunikacije u vezi sa informacijama (Internet stranice), računalnim programima i podacima; pružanje telekomunikacionih veza na Internet ili baze podataka; pružanje telekomunikacionog pristupa postrojenjima svjetske mreže (WWW) i strukturama; komunikacija putem računarskih terminala; komunikacija putem mreža sa optičkim vlaknima; računarski potpomognut prijenos poruka, informacija, podataka, dokumenata i slika; usluge komunikacije podataka elektronskim putem; elektronska razmjena glasa, podataka, audio zapisa, video zapisa, teksta i grafika kojima se može pristupiti putem računara i telekomunikacionih mreža; usluge trenutnog slanja poruka;

komunikacione usluge putem mobilnih telefona; sakupljanje, prijenos i dostavljanje podataka elektronskim putem; sakupljanje, prijenos i dostavljanje elektronskih poruka, informacija u vidu nepomičnih i/ili pokretnih slika kao što su karakteri, poruke, muzika i slike, telegrami, informacije i podaci putem mehaničkih, elektronskih, telefonskih, teleks, kablovskih, računarskih i satelitskih sredstava; prijenos, emitovanje i prijem audio zapisa, video zapisa, nepomičnih i pokretnih slika i podataka u kompresovanom ili ne-kompresovanom obliku u realnom ili odloženom vremenu; usluge elektronskih poruka, konferencija i prijenosa naloga; usluge video konferencija; komunikacija putem elektronskih biltena koji omogućava korisnicima da obavljaju interaktivne razgovore u realnom vremenu između računarskog terminala i elektronskog biltena koji sadrži informacije sa nepomičnim i pokretnim slikama i glasovne informacije kao što su karakteri; pružanje elektronskih biltena i oglasnih tabli za prijenos poruka; pružanje usluga online foruma za diskusije; komunikacione usluge, a naročito, usluge tekstualnih i numeričkih digitalnih poruka; prijenos informacija komunikacijom podataka radi pomoći pri donošenju odluka; prijenos informacija kroz sisteme za video komunikaciju; usluge web konferencija; pružanje pristupa i struktura za video i/ili telefonske konferencije na daljinu; savjetodavne usluge na polju zaštite podataka i usluge prijenosa informacija; pružanje veza za elektronske podatke; prijenos putem faksimila; slanje poruka; pejdžing usluge; iznajmljivanje modema; iznajmljivanje telekomunikacione opreme; usluge elektronskog slanja, primanja i prosljeđivanja poruka; usluge televizijskog emitovanja; emitovanje i prijenos radio i televizijskih programa; emitovanje muzike; prijenos muzičkih, filmskih, interaktivnih programa, videa, elektronskih računarskih igara; prijenos informacija u vezi sa online kupovinom i opštim uslugama maloprodaje; usluge prijenosa videa po zahtjevu; usluge novinskih agencija; konzultantske, informativne i savjetodavne usluge u vezi sa gore navedenim uslugama.;

41 Obrazovanje; pružanje obuke; zabava; sportske i kulturne aktivnosti; izdavanje tekstova, knjiga i časopisa (osim reklamnih tekstova); izdavanje dijagrama, slika i fotografija; izdavanje novina, magazina i periodičnih publikacija; usluge obrazovanja, vježbe i pružanja obuka u vezi sa telekomunikacijama, računarima, računarskim programima, računarstvom u oblaku, dizajnom web stranica, elektronskom trgovinom, poslovnim upravljanjem, finansijskim upravljanjem i oglašavanjem; pružanje obrazovanja, rekreacije, instrukcija, podučavanja i obuke interaktivno i neinteraktivno; dizajn obrazovnih kurseva, ispita i kvalifikacija; zabava pružena putem elektronskih i digitalnih interaktivnih medija; usluge elektronskih igara pružene putem Interneta; pružanje informacija u vezi sa obrazovanjem, obukom, zabavom, rekreacijom, sportskim, društvenim i kulturnim aktivnostima; pružanje online elektronskih publikacija (koje se ne mogu preuzimati); priređivanje, organizovanje, hosting i vođenje pjevačkih takmičenja; priređivanje, organizovanje, hosting i vođenje koncerata; priređivanje, organizovanje, hosting i vođenje događaja i takmičenja za obrazovne ili zabavne svrhe; priređivanje, organizovanje, hosting i vođenje zabavnih programa i potraga; usluge agencije za prodaju ulaznica za razonodu; informacije u vezi sa zabavom ili obrazovanjem, koje se pružaju online sa računarske baze podataka ili Interneta; pružanje digitalne muzike (koja se ne može preuzimati) sa Interneta; pružanje digitalne muzike (koja se ne može preuzimati) sa mp3 (moving picture experts group1 audio layer 3) Internet web stranica; pružanje video igara, računarskih igara, zvuka ili slika, ili filmova

putem telekomunikacijskih ili računarskih mreža; pružanje online računarskih igara i takmičenja; pružanje online video zapisa, koji se ne mogu preuzeti; pružanje striminga online elektronskih publikacija sa Interneta ili računarske mreže ili računarske baze podataka; zabavne i obrazovne usluge u vezi sa planiranjem, proizvodnjom i distribucijom zvuka, slika, digitalne muzike, filmova, uživo ili snimljenih audio, vizualnih ili audiovizualnih materijala za emitovanje na zemaljskim, kablovskim, satelitskim kanalima, Internetu, bežično ili sistemima žične veze i drugim vidovima komunikacija; usluge muzičke zabave; iznajmljivanje audio snimaka; pripremanje zabavnih, obrazovnih, dokumentarnih i informativnih programa za emitovanje; usluge reporterskog izvještavanja; informacije u vezi sa sportskim ili kulturnim događajima, aktuelnim događajima i najvažnijim vijestima pružene putem televizijskog satelitskog prijenosa, Interneta ili drugih elektronskih načina; televizijska, radio i filmska produkcija; pripremanje i produkcija televizijskih programa; pružanje informacija, podataka, grafika, zvuka, muzike, video zapisa, animacije i teksta za zabavne potrebe; usluge igara; pružanje klupske rekreacije, sportskih i gimnastičkih objekata; nastupi muzičkih sastava; klupska zabava, diskoteke, modne revije i usluge noćnih klubova; klupske usluge u vezi sa zabavom, obrazovanjem i kulturnim aktivnostima; organizovanje, vođenje i pružanje konferencija, poslovnih sastanaka, kongresa, seminara i radionica; organizovanje, vođenje i pružanje konferencija, poslovnih sastanaka, kongresa, seminara i radionica u vezi sa telekomunikacijama, računarima, računarskim programima, računarstvom u oblaku, dizajnom web stranica, elektronskom trgovinom, poslovnim upravljanjem, finansijskim upravljanjem i oglašavanjem; organizovanje i vođenje izložbi, modnih revija, obrazovnih programa i kulturnih programa i predstava; umjetničke izložbe i usluge galerija; usluge umjetničkih galerija u vezi sa lizingom umjetničkih djela; usluge obuke u vezi sa zdravljem i bezbjednošću na radu i održavanjem okoline; organizovanje časova u vezi sa cigarama, časova degustacije vina; pružanje obrazovnih informacija u vezi sa istraživačkim materijalima i posredničke usluge u vezi sa istim; aranžman, organizovanje, planiranje i upravljanje seminarima; obuka životinja; uputstva u produkciji programa za emitovanje; usluge instrukcija u vezi sa upravljanjem mašinama i opremom, uključujući audiovizualnu opremu koja se koristi za produkciju programa za emitovanje; pružanje audio i vizualnih studija; pružanje sportskih objekata; pružanje objekata za filmove, priredbe, predstave, muzičke ili obrazovne treninge; usluge agencija za rezervisanje zabavnih događaja; iznajmljivanje i lizing filmova; iznajmljivanje i lizing muzičkih instrumenata; iznajmljivanje i lizing televizijskih programa; iznajmljivanje i lizing televizijskih setova; usluge biblioteka; arhivske usluge biblioteka; usluge titlovanja; prevodilačke usluge za znakovni jezik; iznajmljivanje prethodno snimljenih video traka; iznajmljivanje i lizing mašina za igru; pozajmljivanje opreme za arkadne igre; pozajmljivanje slika; fotografisanje; prevođenje; usluge tumača; obrazovni i programi na polju upravljanja rizikom; obrazovni i programi obuke u vezi sa certifikacijom; pružanje vijesti; usluge igara na sreću; podučavanje; konzultantske, informativne i savjetodavne usluge u vezi sa prethodno navedenim uslugama.;

42 Naučne i tehnološke usluge i istraživanja i projektovanja u vezi sa njima, usluge industrijskih analiza i istraživanja; projektovanje i razvoj računarskog hardvera i softvera; istraživanje i razvoj u vezi sa poluprovodnicima, poluprovodničkim integrisanim kolima, poluprovodničkim memorijskim čipovima, poluprovodničkim memorijskim kontrolorima, poluprovodničkim memorijskim integrisanim

kolima, poluprovodničkim procesorskim čipovima, poluprovodničkim procesorima, mikrokontrolorima, jedinicama mikrokontrolora, mikrokontrolorima niskog napona, čipovima kola, računalnim čipovima, CPU (centralnim procesorskim jedinicama), RISC-V računalnim čipovima i centralnim procesorskim jedinicama, računalnim čipovima i centralnim procesorskim jedinicama sa uputstvom za podešavanje; softver kao usluga (SaaS); računarske usluge u vezi sa prijenosom informacija, podataka, dokumenata, i slika putem Interneta; usluge davatelja aplikacijskih usluga (ASP), a naročito, hosting računarskih softverskih aplikacija za druge; usluge davatelja aplikacijskih usluga (ASP) softvera na poljima web zasnovanih konferencija, audio konferencija, elektronskih poruka, kolaboracije dokumenata, video konferencija, i obrade glasa i poziva; pružanje online softvera koji se ne može preuzimati za olakšavanje interoperabilnosti više softverskih aplikacija; usluge tehničke podrške u vezi sa računarskim softverom i aplikacijama koje se pružaju online, putem email-a i telefona; računarske usluge, a naročito, kreiranje online zajednice za registrovane korisnike radi učestvovanja u raspravama, dobijanja povratnih informacija od svojih vršnjaka, formiranja virtualnih zajednica, učestvovanja u društvenim mrežama i razmjenjivanje dokumenata; savjeti o računarskim tehnologijama pruženi Internet korisnicima putem dežurnih linija; računarske usluge u vezi sa kreiranjem indeksa informacija, stranica i izvora na računarskim mrežama; pružanje alata za pretraživanje na Internetu; dizajn računara, notebook računara, laptop računara, prenosivih računara i ručnih računara; dizajn ličnih digitalnih asistenata i ličnih media plejera; dizajn mobilnih telefona i pametnih telefona; dizajn digitalnih kamera; računarske usluge; računarsko programiranje; računarske integracione usluge; usluge računarske analize; računarsko programiranje u vezi sa odbranom od virusa; usluge računarskog sistemskog softvera; dizajn računarskog softvera; dizajn računarskih sistema; dizajn i razvoj web stranica; hosting web stranica za druge; hosting softver računarskih aplikacija za pretraživanje i vraćanje informacija iz baza podataka i računarskih mreža; pružanje tehničkih informacija po posebnom zahtjevu krajnjih korisnika putem telefona ili globalne računarske mreže; konzultantske usluge u vezi sa računarskim softverom; računarske usluge u vezi sa prilagođenim pretraživanjem računarskih baza podataka i web stranica; računarsko i elektronsko kodiranje i dekodiranje signala; konverzija fizičkih podataka i dokumenata u elektronske medijske formate; usluge testiranja i ocjenjivanja; arhitektonske usluge i usluge dizajna; usluge dizajna interijera zgrada, kancelarija i apartmana; usluge računalnih informacija; usluge mrežnih informacija, a naročito, pružanje tehničkih informacija u vezi sa računarima i mrežama na polju biznisa i elektronske trgovine; pružanje računarskih programa za upravljanje rizikom bezbjednosti; pružanje informacija i znanja o računalnoj sigurnosti i usluge testiranja; usluge osiguranja kvaliteta; računarske usluge u vezi sa certifikacijom poslovnih transakcija i pripremanje izvještaja u vezi sa njima; usluge kontrole pristupa (sigurnosne usluge za - ) računarima, elektroničkim mrežama i bazama podataka; usluge obezbjeđivanja prijenosa podataka i usluge transakcija putem računarskih mreža; konzultantske usluge na polju bezbjednosti podataka; tehnološke konzultacije koje se tiču osiguravanja telekomunikacija; bezbjednosne usluge računarskih komunikacionih mreža; pružanje informacija na poljima Interneta, svjetske mreže (WWW) i bezbjednosti računarskih komunikacionih mreža i bezbjednog prijenosa podataka i informacija;



konzultantske usluge na poljima Interneta, svjetske mreže (WWW) i bezbjednosti računarskih komunikacionih mreža, usluge bezbjednosti informacija; usluge autentifikacije za bezbjednost računara; usluge online autentifikacije elektronskih potpisa; pohranjivanje rezervnih podataka van glavne lokacije (off-site); pružanje informacija na računarskim tehnologijama i programiranje putem web stranica; kartografske usluge; računarstvo u oblaku; usluge hosting provajdera oblaka; pružanje privremene upotrebe softvera u oblaku koji se ne može preuzeti i softvera za računarstvo u oblaku; elektronsko skladištenje podataka; pružanje virtualnih računarskih sistema i virtualne računarske sredine putem računarstva u oblaku; iznajmljivanje softvera za zabavu; pružanje online računalnog softvera i računalnih aplikacija koji se ne mogu preuzeti za striming audio zapisa, video materijala, video zapisa, muzike i slika; pružanje online softvera koji se ne može preuzimati za snimanje i praćenje zdravlja korisnika; pružanje online softvera koji se ne može preuzimati za pružanje informacija na poljima zdravlja i dobrobiti; pružanje online softvera koji se ne može preuzimati za povezivanje korisnika sa zdravstvenim radnicima; konzultantske, informativne i savjetodavne usluge u vezi sa gore navedenim uslugama. ;

44 Medicinske usluge; veterinarske usluge; higijenska i kozmetička njega za ljude ili životinje; usluge poljoprivrede, vrtlarstva i šumarstva; usluge fizikalne terapije; usluge kozmetičkog salona; njega kože i kozmetički tretman; usluge masaže; javne kupaonice za higijenske potrebe; usluge frizerskih salona, usluge salona za uljepšavanje; izbor kozmetike u ime pojedinaca; pružanje informativnih i savjetodavnih konzultantskih usluga u vezi s korištenjem usluga za njegu kože, kozmetičkih tretmana, kozmetičkih proizvoda, farmaceutskih i medicinskih usluga putem Interneta, telekomunikacijskih uređaja ili drugih elektroničkih sredstava; usluge saune; pružanje usluga solarija i objekata za sunčanje; usluge tjelovježbe; usluge liposukcije; usluge za smanjenje tjelesne težine; usluge tretmana kose; usluge zdravstvene zaštite; usluge šminkanja; depilacija voskom; ortodontske usluge; liječničke usluge pružene online putem softvera koji se može preuzimati ili aplikacijskog softvera ili softvera koji se ne može preuzimati; usluge medicinskog savjetovanja pružene online putem softvera koji se može preuzimati ili aplikacijskog softvera ili softvera koji se ne može preuzimati; medicinska pomoć; savjetovanje u vezi sa zdravljem; telemedicinske usluge; informativne i savjetodavne usluge u vezi s osobnim upravljanjem medicinskim stanjima; usluge medicinske procjene; praćenje napretka zdravlja pacijenata; konzultantske, informativne i savjetodavne usluge u vezi s navedenim uslugama; sve navedeno uključeno u klasu 44.;

45 Pravne usluge; sigurnosne usluge za fizičku zaštitu materijalnih dobara i osoba; osobne i društvene usluge koje pružaju treći, namijenjene za zadovoljenje potreba pojedinaca, a naročito, usluge osobnog kupca, usluge nemedicinske osobne njege za druge u obliku planiranja, organiziranja, koordiniranja, dogovaranja i pomaganja pojedincima pri obavljanju svakodnevnih zadataka, usluge osobnog podsjetnika, usluge osobnih tjelohranitelja, društvena pratnja; usluge online društvene mreže; usluge registriranja naziva domene; konzultacije u vezi sa intelektualnim vlasništvom; licenciranje intelektualnog vlasništva; usluge konzultacija u vezi s licenciranjem intelektualnog vlasništva; iskorištavanje i licenciranje prava industrijskog i intelektualnog vlasništva; iskorištavanje i licenciranje prava intelektualnog vlasništva u vezi sa poluvodičima, poluvodičkim integriranim sklopovima,

poluvodičkim memorijskim čipovima; poluvodičkim kontrolorima memorije, poluvodičkim memorijskim integriranim sklopovima, poluvodičkim procesorskim čipovima, poluvodičkim procesorima, mikrokontrolorima, mikrokontrolorskim jedinicama, mikrokontrolorima niskog napona, sklopnim čipovima, računalnim čipovima, CPU (centralnim procesorskim jedinicama), RISC-V računalnim čipovima i centralnim procesorskim jedinicama, računalnim čipovima i centralnim procesorskim jedinicama sa uputstvom za podešavanje; licenciranje računalnih čipova i platformi centralne procesorske jedinice; licenciranje korištenja računalnog softvera i računalnih programa; licenciranje digitalnih podataka, statičnih slika, pokretnih slika, audiosadržaja i teksta; kreiranje, kompiliranje i održavanje registra naziva domena; pravna istraživanja; usluge izrade pravnih dokumenata; pravno administriranje licencija; usluge parničnih ureda; usluge alternativnog rješavanja sporova; usluge arbitraže; zaštitarske i sigurnosne usluge; usluge osobne sigurnosti; pružanje sigurnosnih usluga kroz električne centralne stanice za zaštitne sisteme protiv uljeza, provalnika i požara; usluge nadzora alarmnog sistema protiv uljeza i provalnika, uređaja za otkrivanje požara i poplava i alarmnih sistema za nadzor; usluge održavanja doma; pregled prtljaga u sigurnosne svrhe; usluge istraživanja osobne historije pojedinaca; sigurnosne usluge za zaštitu imovine i osoba; pogrebne usluge; iznajmljivanje odjeće; usluge socijalne skrbi; usluge romantičnih susreta; puštanje golubova za posebne prilike; usluge balzamiranja; konzultantske, informativne i savjetodavne usluge u vezi sa gore navedenim uslugama.

(111) **BAZ2022496** (181) 17/03/2030

(210) BAZ2022496A (220) 17/03/2020

(151) 26/11/2021

(732) **Intercontinental Great Brands LLC 100 Deforest Avenue, East Hanover NJ 07936, US**

(740) "Živko Mijatović & Partners" d.o.o.

(540)

## HALLS UDAHNI I TAMO SI

(511)

5 Konditorski proizvodi s ljekovitim učincima.;

30 Ne-medicinski konditorski proizvodi, čokoladne praline, čokolada, šećerni konditorski proizvodi, konditorski proizvodi uključujući sladić, karamele, slatkiši, žele, bombone, žvakaće gume, smrznute konditorske proizvode, ohlađene konditorske proizvode, sladoled, kolače, biskvite i deserte.

---

---

(111) **BAZ2022497** (181) 18/03/2030

(210) BAZ2022497A (220) 18/03/2020

(151) 25/02/2015

(732) **Apple Inc.**

**One Apple Park Way, Cupertino CA  
95014, US**

(740) PETOŠEVIĆ d.o.o.

(540)

## QUICKBOARD

(511)

9 Nosivi mobilni digitalni elektronički uređaji i računalni softveri za upotrebu sa navedenim uređajima.

---

---

(111) **BAZ2022498** (181) 18/03/2030

(210) BAZ2022498A (220) 18/03/2020

(151) 26/11/2021

(732) **MOLECOR TECNOLOGIA, S.L.**

**C/ Canada de los Molinos, no 2 -  
Parque Empresarial La Carpetania  
28906 Getafe (MADRID), ES**

(740) PETOŠEVIĆ d.o.o.

(591) plava, siva

(540)



(531) 26.2,26.11,27.1,27.5,29.1

(511)

7 Strojevi koji sadrže motore koji nakon procesa zagrijavanja, rastezanja i rezanja prave pvc orijentirane cijevi.

---

---

(111) **BAZ2022499** (181) 18/03/2030

(210) BAZ2022499A (220) 18/03/2020

(151) 26/11/2021

(732) **MOLECOR TECNOLOGIA, S.L.**

**C/ Canada de los Molinos, no 2 -  
Parque Empresarial La Carpetania  
28906 Getafe (MADRID), ES**

(740) PETOŠEVIĆ d.o.o.

(591) plava, siva

(540)



(531) 24.17,26.2,27.3,27.5,29.1

(511)

19 Cjevovodi, tlačni, nemetalni; dimne cijevi, nemetalne; cijevi (slivnici) i odvodne cijevi, nemetalne; vodovodne cijevi, nemetalne; krute cijevi, nemetalne (gradnja).

---

---

(111) **BAZ2022500** (181) 18/03/2030

(210) BAZ2022500A (220) 18/03/2020

(151) 26/11/2021

(732) **MOLECOR TECNOLOGIA, S.L.**

**C/ Canada de los Molinos, no 2 -  
Parque Empresarial La Carpetania  
28906 Getafe (MADRID), ES**

(740) PETOŠEVIĆ d.o.o.

(591) plava, siva

(540)



(531) 26.2,26.11,27.1,27.5,29.1

(511)

17 Spojevi i obloge za čvrste cijevi, nemetalni.

---

---

(111) **BAZ2022502** (181) 20/03/2030

(210) BAZ2022502A (220) 20/03/2020

(151) 26/11/2021

(732) **Stafford-Miller (Ireland) Limited  
Clocherane, Youghal Road, Dungarvan,  
Co. Waterford, IE**

(740) "Živko Mijatović & Partners" d.o.o.

(540)

## DUOFLEX

(511)

21 Četkice za zube, čačkalice, konac za zube, četke i sunderi.

---

---



(111) **BAZ2022503** (181) 20/03/2030  
 (210) BAZ2022503A (220) 20/03/2020  
 (151) 26/11/2021  
 (732) **Adnan Hrenovica**  
**Skenderija čikma br. 4, 71000 Sarajevo,**  
**BA**  
 (740) KARABDIĆ KERIM  
 (540)



(531) 27.5

(511)

35 Ažuriranje i održavanje informacija u registrima; ažuriranje i održavanje podataka u računalnim bazama podataka; poslovne informacije; provjera poslovanja.;

36 Osiguranje; finansijski poslovi; monetarni poslovi; upravljanje nekretninama.

(111) **BAZ2022507** (181) 25/03/2030  
 (210) BAZ2022507A (220) 25/03/2020  
 (151) 26/11/2021  
 (732) **BASF Agricultural Solutions Seed US LLC**  
**100 Park Avenue, Florham Park NJ, US**  
 (740) STAM d.o.o.  
 (540)

## INSUN

(511)

1 Hemikalije koje se koriste u poljoprivredi, vrtlarstvu i šumarstvu, posebno preparati za učvršćivanje biljaka, hemijski ili biološki preparati za upravljanje stresom u biljkama, preparati za regulisanje rasta biljaka, hemijski preparati za tretiranje sjemena, geni sjemena za poljoprivrednu proizvodnju.;

31 Poljoprivredni, vrtlarski i šumarski proizvodi, naime sjeme, žitsrice i vegetativni dijelovi biljaka tretirani pesticidima ili hemijskim ili biološkim proizvodima; koji nisu uključeni u druge klase.

(111) **BAZ2022513** (181) 30/03/2030  
 (210) BAZ2022513A (220) 30/03/2020  
 (151) 29/11/2021  
 (732) **Bayer Animal Health GmbH**  
**Kaiser-Wilhelm-Allee 20, 51373**  
**Leverkusen, DE**  
 (740) PETOŠEVIĆ d.o.o.  
 (540)

## BAYMITE

(511)

5 Veterinarski preparati, preparati za uništavanje štetočina.

(111) **BAZ2022516** (181) 03/04/2030  
 (210) BAZ2022516A (220) 03/04/2020  
 (151) 29/11/2021  
 (732) **EAM Corporation**  
**2075 Sunset Boulevard, Jesup, GA**  
**31545, US**  
 (740) PETOŠEVIĆ d.o.o.  
 (540)

## INNOVATHIN

(511)

5 Farmaceutski i higijenski proizvodi za medicinsku upotrebu; higijenski ulošci, ubrusi, rupčići, tamponi, gaćice i dnevni ulošci, zavoji (komprese), sve za higijenu ili menstruaciju; ulošci za žensku higijenu; pelene za odrasle, gaćice i higijenske upijajuće donje rublje za inkontinenciju; ubrusi i rupčići natopljeni farmaceutskim losionima; pelene za odrasle ili ulošci za inkontinenciju, higijenski ulošci i upijajuće donje rublje, zaštitne navlake za stolice i krevete, sve za inkontinenciju; osobno zaštitno donje rublje za potrebe upijanja; ulošci za inkontinenciju.;

16 Odjeća načinjena prvenstveno od papira, odnosno ubrusi za jednokratnu upotrebu i opršnjaci za jednokratnu upotrebu; papir za tiskanje i pisanje; pelene za jednokratnu upotrebu, jednokratni ulošci za pelene.;

25 Odjeća za bebe i djecu, trenerke i siperki; donji veš; siperki za odrasle; trenerke za jednokratnu upotrebu; pelene i pelene-gaćice.

- (111) **BAZ2022518** (181) 08/04/2030  
 (210) BAZ2022518A (220) 08/04/2020  
 (151) 29/11/2021  
 (300) 88669371  
 25/10/2019  
 US  
 (732) **Peacock TV LLC**  
**1201 North Market Street, Suite 1000,**  
**Wilmington, Delaware 19801, US**  
 (740) PETOŠEVIĆ d.o.o.  
 (591) siva, bijela, žuta, narandžasta, crvena,  
 ljubičasta, plava, zelena  
 (540)

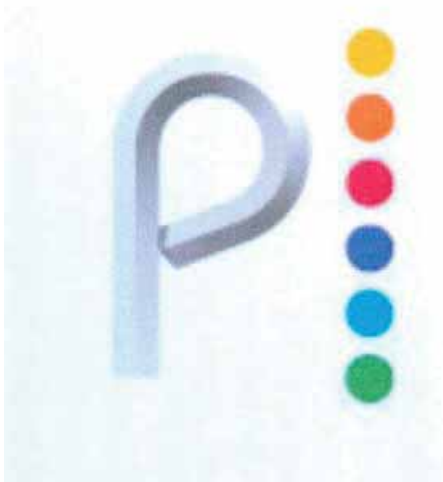

- (531) 24.17,27.5,29.1  
 (511)

41 Usluge obrazovanja i zabave, odnosno pružanje i prikazivanje audiovizualnog sadržaja uživo i snimljenog audiovizualnog sadržaja iz područja izvještavanja o aktualnim događajima, vijesti, razonode, sporta, humora, drame, glazbe i glazbenih videozapisa; pružanje mrežnog mjesta koje sadržava audiovizualni sadržaj uživo i prethodno snimljeni audiovizualni sadržaj, odnosno igrane filmove, televizijski program, videozapise, glazbene videozapise i glazbu i videoisječke, audioisječke, glazbene isječke, filmske isječke i fotografije, u području izvještavanja o aktualnim događanjima, vijesti, razonode, sporta, humora, drame, glazbe i glazbenih videozapisa; pružanje mrežnih stranica s video i interaktivnim igrama; pružanje interaktivnih internetskih igara; pružanje informacija na mreži putem bežičnih mreža, interneta, globalnih, regionalnih i lokalnih računalnih mreža, u vezi s temama igranih filmova, televizijskih programa, videozapisa, glazbenih videozapisa i glazbe; pružanje mrežnih interaktivnih resursa i programskih vodiča u vezi s temama igranih filmova, televizijskih programa, videosadržaja, glazbenih spotova i glazbe prilagođene programskim preferencijama gledatelja; usluge elektroničke izdavačke djelatnosti, odnosno mrežno objavljivanje tekstova, grafike, fotografija, slika i audiovizualnih djela drugih za strujanje ili preuzimanje koja sadržavaju izvještavanje o aktualnim događajima,

vijesti, razonodu, sport, humor, dramu, glazbu i glazbene videozapise; proizvodnja i distribucija audiovizualnih djela, odnosno filmova, televizijskih programa, videozapisa, glazbenih videosadržaja, glazbe i internetskih audioemisija, za strujanje ili preuzimanje iz područja izvještavanja o aktualnim događajima, vijesti, zabave, sporta, humora, drame, glazbe i glazbenih videozapisa; iznajmljivanje audiovizualnih djela, odnosno filmova, televizijskih programa, videozapisa, glazbenih videozapisa, glazbe i internetskih audioemisija, iz područja vijesti, razonode, sporta, humora, drame, glazbe i glazbenih videozapisa; iznajmljivanje videoigara; proizvodnja i distribucija softvera za video i računalne igre; pružanje blogova u obliku mrežnog časopisa putem interneta koji sadržavaju izvještavanje o aktualnim događajima, vijesti, razonodu, sport, humor, dramu, glazbu i glazbene videozapise.

- (111) **BAZ2022519** (181) 08/04/2030  
 (210) BAZ2022519A (220) 08/04/2020  
 (151) 29/11/2021  
 (300) 88669359  
 25/10/2019  
 US  
 (732) **Peacock TV LLC**  
**1201 North Market Street, Suite 1000,**  
**Wilmington, Delaware 19801, US**  
 (740) PETOŠEVIĆ d.o.o.  
 (591) siva, bijela, žuta, narandžasta, crvena,  
 ljubičasta, plava, zelena  
 (540)



- (531) 24.17,27.5,29.1  
 (511)

38 Emitiranje i prijenos uživo i unaprijed snimljenih audio-vizualnih, multimedijskih i digitalnih sadržaja za ostale putem bežičnih mreža, interneta, kabela, satelita i globalnih, regionalnih i lokalnih računalnih mreža u područjima vijesti, zabave, sporta, komedije, drame, glazbe i glazbenih spotova; prijenos i isporuka uživo i unaprijed snimljenih audio-vizualnih, multimedijskih i digitalnih

sadržaja za ostale putem bežičnih mreža, interneta, kabela, satelita i globalnih, regionalnih i lokalnih računalnih mreža; prijenos i isporuka glasa, podataka, slika, signala, poruka i informacija; prijenos i isporuka audio-vizualnih, multimedijjskih i digitalnih sadržaja koji se ne mogu i onih koji se mogu preuzimati u obliku dugometražnih filmova, filmova djelomične duljine i isječaka, televizijskih programa, video zapisa, glazbenih video zapisa i glazbe; prijenos i isporuka video i interaktivnih igara; usluge podcasta i internetskog prijenosa; pružanje pristupa on-line forumima, soba za čavljanje, poslužiteljima za prijenos i isporuku poruka i blogova putem bežičnih mreža, interneta, kabela, satelita i globalnih, regionalnih i lokalnih računalnih mreža; pružanje on-line elektroničkih oglasnih ploča za prijenos i isporuku poruka među korisnicima u području općeg interesa; usluge razmjene poruka na mreži; pružanje on-line foruma i poslužiteljima za prijenos i isporuku poruka s trenutnim izvještajima o događajima, zabavi, sportu, komediji, drami, glazbi i glazbenim videozapisima; upravljanje televizijskim mrežama i kanalima.

- 
- (111) **BAZ2022520** (181) 08/04/2030  
 (210) BAZ2022520A (220) 08/04/2020  
 (151) 29/11/2021  
 (300) 88669316  
 25/10/2019  
 US  
 (732) **Peacock TV LLC**  
**1201 North Market Street, Suite 1000,**  
**Wilmington, Delaware 19801, US**  
 (740) PETOŠEVIĆ d.o.o.  
 (591) siva, bijela, žuta, narandžasta, crvena,  
 ljubičasta, plava, zelena  
 (540)



(531) 24.17,27.5,29.1

(511)

9 Softverske aplikacije za mobilne elektroničke uređaje i prijenosne elektroničke uređaje, odnosno mobilne telefone, celularne telefone, pametne telefone, ručne igrače konzole, tablete, laptop i notebook prijenosna računala; računalni softver, odnosno reproduktori audiovizualnog

medijskog sadržaja koji se mogu preuzimati; softver za pretraživanje i označavanje videozapisa; računalni softver za strujanje audiovizualnog medijskog sadržaja na mobilnim elektroničkim uređajima i računalima; softver za praćenje i optimizaciju oglasa; računalni programi za video igre; programi za interaktivne igre; softverska platforma za pružanje programskih sučelja trećim stranama za pristupanje sadržajima mrežnih mjesta i podacima za razvoj internetskih stranica i razvoj aplikacija na mrežnim mjestima; Interaktivne igre, i to računalni programi i programi s videoigrama s videosadržajem iz filmova, televizijskih programa ili glazbenih videozapisa; digitalni mediji, odnosno, audiovizualni medijski sadržaj koji se može preuzimati iz područja vijesti, razonode, sporta, humora, drame, glazbe i glazbenih videozapisa; unaprijed snimljeni mediji, odnosno memorije bez pokretnih dijelova i poluvodičke memorije, tvrdi diskovi i diskovi, magnetske memorije, tvrdi diskovi i diskovi, flash ili USB pogoni, memorijske kartice, memorijski štapići, DVD-ovi, CD-ovi, optički diskovi, interaktivni diskovi s glazbom i glazbenim videozapisima, videokasete i audiokasete i laserski diskovi s vijestima, razonodom, sportom, humorom, dramom, glazbom i glazbenim videozapisima.

- 
- (111) **BAZ2022521** (181) 08/04/2030  
 (210) BAZ2022521A (220) 08/04/2020  
 (151) 29/11/2021  
 (732) **Colgate-Palmolive Company, a**  
**Delaware Corporation**  
**300 Park Avenue, New York, New York**  
**10022, US**  
 (740) PETOŠEVIĆ d.o.o.  
 (540)

## COLGATE FRUITY COCKTAIL

(511)

3 Pasta za zube i vodica za ispiranje usta.

- 
- (111) **BAZ2022529** (181) 09/04/2030  
 (210) BAZ2022529A (220) 09/04/2020  
 (151) 08/12/2021  
 (300) 77763  
 09/12/2019  
 PG  
 (732) **Xiaomi Inc.**

**Floor 13, Rainbow City Shopping Mall**  
**II of China Resources, No. 68, Qinghe**  
**Middle Street, Haidian District, Beijing,**  
**CN**

(740) PETOŠEVIĆ d.o.o.

(540)

**XIAOMI**

(511)

9 Džepna računala; računala; računalni programi, snimljeni; računalni programi, koji se mogu preuzeti; računalni softver, snimljeni; elektronske publikacije koje se mogu preuzeti s Interneta; snimljeni programi za računalne igre; prazni spremnici za pisače i fotokopirne uređaje; datoteke sa slikama koje se mogu preuzimati s Interneta; humanoidni roboti s umjetnom inteligencijom; nosiva računala; računalne softverske platforme, snimljene ili koje se mogu preuzimati s Interneta; grafički elementi za mobilne telefone koji se mogu preuzeti s Interneta; periferni uređaji prilagođeni za uporabu s računalima; terminali s interaktivnim dodirnim zaslonima; softver čuvara zaslona računala, snimljeni ili koji se može preuzeti s Interneta; kodirane elektronske identifikacijske narukvice; pametne narukvice; tablet računala; kodirane identifikacijske magnetne narukvice; podloge za miša; miš (računalna oprema); foto pisači; torbe za računala; elektronički čitač kartica; tipkovnice računala; USB uređaji (USB stickovi); aplikacijski softver za mobitele koji se može preuzeti sa Interneta; Ink jet pisači (printeri); pametni ručni satovi (obrada podataka); melodije za mobilne telefone koje se mogu preuzeti; pametne naočale (obrada podataka); elektronički džepni prevoditelji; pedometri; uređaji za kontrolu frankiranja; registarske blagajne; mehanizmi koji se pokreću kovanicama; uređaji za diktiranje; hologrami; porubi na suknjama (sprave za označavanje poruba na suknjama); glasački strojevi; strojevi za lutriju; uređaji za prepoznavanje lica; fotokopirni uređaji (fotografski, elektrostatički, termički); osobne vage; vage za mjerenje tjelesne masnoće za kućnu upotrebu; mjerila; elektronske prikazne ploče; šipke za snimanje autoportreta (selfie) za mobilne telefone; držači za mobilne telefone; pametni telefoni u obliku ručnog sata; portafoni; elektronički uređaj i instrumenti za navigaciju i pozicioniranje; celularni telefoni; držači mobilnih telefona za vozila; telekomunikacijski uređaji u obliku nakita; torbice za mobilne telefone; futrole za mobilne telefone; trake za mobilne telefone; zaštitne folije prilagođene za mobilne telefone; mrežni usmjerivači; SIM kartice; kućišta razglasa; video monitori; slušalice za generiranje virtualne stvarnosti; prijenosni multimedijски čitači; audiovizualni prijemnici; nosivi monitori za prikazivanje videosadržaja; slušalice; videokamere; kamere za vozila za vožnju unatrag; snimači vožnje; olovke za ekrane na dodir; stroj za učenje; televizori; uređaji za snimanje zvuka; televizijski dekođer; digitalni foto okviri; štapovi za samofotografiranje (ručni monopodi); kamere (fotografiranje); povezane narukvice (mjerni instrumenti); uređaji za audiovizualno podučavanje; roboti za učenje; uređaji za analizu zraka; toplomjeri nisu za medicinsku uporabu; higrometri; optički uređaji i instrumenti; USB kablovi; materijali za električne mreže (žice, kablovi); poluvodiči; električni vodiči; električne utičnice; senzori; senzori temperature; električne sklopke; strujni adapteri; električni adapteri; prespojnice za telekomunikacijske uređaje; daljinski upravljači; daljinsko upravljanje za kućanstvo; optička vlakna (žarne niti); uređaji za kontrolu topline; ograničivači udarnog napona; elektrolizatori; vatrogasni aparati; radiološki uređaji za industrijske potrebe; uređaji za osobnu zaštitu u slučaju nesreće na radu; zaštitne maske; zaštitna oprema za glavu; zaštitne naočale; električne instalacije protiv krađe; alarmi; brave za vrata s mehanizmom otiska prsta; električna zvonca za vrata; naočale; sunčane naočale; električne baterije; punjači

za električne baterije; vanjski punjači baterija (punjive baterije); bežični punjači; crtani filmovi; ovoskopi; zviždaljke za dozivanje pasa; ukrasni magneti; elektrificirane ograde; elektroničke ogrlice za dresuru životinja; prijenosni daljinski upravljači za blokove za pokretanje; električne narukvice za ručne satove za praćenje zdravlja koje šalju podatke u stvarnom vremenu drugim elektroničkim uređajima; nosivi telekomunikacijski strojevi; nosivi digitalni elektronički uređaji s pristupom Internetu; nosivi pametni uređaji; lični digitalni asistenti u obliku sata; uređaji za praćenje aktivnosti koji se nose; magneti za hladnjake; instrumenti za mjerenje, instrumenti za mjerenje, električni; elektronički čipovi; multimedijски projektori; uređaji i instrumenti za vaganje; mjerni instrumenti; računalni hardver; glazbene datoteke koje se mogu preuzimati s Interneta; prozorčići s povećalom na vratima; videoekrani; simulatori za upravljanje i kontrolu vozila; automatski dojavljivači gubitka tlaka u zračnicama; foto tronošci; kacige za bicikle; bankomati.;

12 Lokomotive; vozila na daljinsko upravljanje (osim igračaka); električna vozila; automobili; retrovizori; romobili (vozila); samobalansirajući električni monocikli; bicikli; pumpe za bicikle; zračni transporter; prikolice za bebe; kolica za kupovinu; dječija kolica; kolica (seoska kolica bez osovine); vanjske gume za kotače vozila; oprema za popravak zračnica; bespilotne letjelice za kamere, osim igračaka; aparati, strojevi i uređaji za zrakoplovstvo; brodovi; električni protuprovalni sustavi za vozila; sigurnosne sjedalice za djecu, za vozila.;

25 Odjeća; majice kratkih rukava; oprema za bebe (odjeća); kupaći kostimi; odijela za kišu; kostimi za maskenbal; obuća; čizme; sportska obuća; kape kao pokrivala za glavu; artikli iz grupe čarapa; rukavice (odjeća); šalovi; kravate; steznici od struka do kukova (donje rublje za žene); misničko ruho; lente (odjeća); kapice za tuširanje; maske za spavanje; vjenčanice; frizerski ogrtači.

(111) **BAZ2022534** (181) 14/04/2030

(210) BAZ2022534A (220) 14/04/2020

(151) 10/12/2021

(732) **ANTENA-NET d.o.o. Teslić Aleksandra Rajkovića ATC bb, Teslić, BA**

(740) GORAN N. MARIĆ

(591) plava, crna, bijela

(540)



(531) 26.2,26.11,27.5,29.1

(511)

6 Čelik, prerađen ili poluprerađen; legure čelika; čelik u trakama; čelik u kolotovima; čelična žica; liveni čelik; čelični jarboli; roletne od čelika; čelične ploče; cijevi od čelika; čelične cijevi; aluminijum; aluminijumska žica; stubovi, motke od metala; podloške od metala; metalni stubovi za građevinarstvo; kutije od metala za čuvanje



stvari; kontejneri od metala [skladišni, transportni]; vrata od metala; ambalaža od lima; magnezijum; građevine [konstrukcije], metalne; stubovi od metala; kapci, zatvarači od metala; identifikacione pločice od metala; gvožđarija\* [sitna metalna roba]; sitna metalna roba; metalni znaci za puteve, nesvjetleći i nemehanički; kontejneri za pakovanje od metala; znaci od metala, nesvjetleći i nemehanički; rešetke od metala; upozoravajuće oznake od metala, nesvjetleće; građevinski materijali od metala; ploče sa natpisima, metalne; postolja, platforme prerađene od metala.;

7 Kućišta [delovi mašina]; kompresori [mašine]; strujni generatori; mlinovi za upotrebu u domaćinstvu kojima se ne upravlja ručno; mašine i aparati za čišćenje, električni; mašine za usisavanje za industrijsku upotrebu; otvarači za kozerve, električni; mašine za siječenje hleba; mašine za peglanje; mikseri, električni; mlinovi za kafu kojima se ne upravlja ručno; mješalice, električne, za kućnu upotrebu; prese za voće, električne, za upotrebu u domaćinstvu; agregati za rezervno napajanje; mašine za pranje pod visokim pritiskom; usisivači za prašinu; sokovnici, električni; odvijajući, električni; komandne ručice [džojstici] kao dijelovi mašina, izuzev za mašine za igranje.;

9 Kalem, električni; elektromagnetni kalemovi; pojačala; antene; transformatori [za struju]; mašine za brojanje i sortiranje novca; razvodni ormani [za struju]; audiovizuelni aparati za obuku; džuboks, muzički; aparati za demagnetizaciju magnetnih traka; magnetofoni; punjači za električne akumulatore; razvodna kutija [strujna]; štampana kola; električni kolektori; razvodne kutije [za struju]; električni pretvarači; električni aparati za komutaciju; ispravljači struje; zvučnici; razvodne table [za struju]; projektni ekrani; predajni uređaji [telekomunikacioni]; punjači baterija; radio aparati; audio i video prijemnici; invertori struje; televizijski aparati koji se pokreću kovanicama; megafoni; akumulator, električni; računari; auto- radio; telefonski aparati; aparati za prenos zvuka; aparati za snimanje zvuka; aparati za reprodukciju zvuka; zvučni aparati i mašine; instrumenti za lociranje zvuka; televizijski aparati; monitori [kompjuterska oprema]; elektronske table za obavještenja; video ekrani; slušalice; štampane ploče; diode koje emituju svjetlo [LED]; mrežni transformatori; laptop računari; digitalni ramovi za fotografije; 3D naočare; električni adapteri; kompjuterski hardver; mobilni telefoni; digitalni znaci; pametne naočare; stanice za punjenje električnih vozila; terminali sa ekranima osjetljivim na dodir; pametno prstenje; uređaji za električne i elektronske efekte za muzičke instrumente; audio interfejsi; kacige za virtuelnu stvarnost; elektronske interaktivne table; elektronski numerički displeji; tanki klijent računari; nosivi računari; monitori sa video displejem; uređaji za projektovanje virtuelnih tastatura; organske svjetleće diode [OLED]; svjetleće diode sa kvantnim tačkama [QLED].;

11 Zamrzivači; kuhinjske sprave, električne; šporeti; štednjaci; aparati za hlađenje pića; izmjenjivači toplote, osim onih koji su dijelovi mašina; radijatori, električni; isparivači; mašine i aparati za led; tosteri; svjetleći brojevi za kuće; oprema i instalacije za hlađenje; pekači; frižideri; čajnici, električni; električni fenovi, za ličnu upotrebu; sušaći veša, električni; mikrotalasne peći [uređaji za kuvanje]; mikrotalasne peći za industrijsku namjenu; mašine za pečenje hljeba; rashladne vitrine; parne mašine za peglanje tkanina; LED diode, uređaji za osvjetljenje; grejne vitrine; pištolji za vrući vazduh; čokoladne fontane, električne; friteze na vrući vazduh; frižideri, aparati za hlađenje i zamrzivači za potrebe medicinskog skladištenja; dehidratori hrane, električni; grijači za ruke sa USB napajanjem; grijači šolje sa USB napajanjem.;

12 Protiv-provalni alarmi za vozila; električni bicikli; dronovi sa kamerom; dronovi za isporuku; daljinski vođeni helikopteri sa ugrađenom kamerom; samobalansirajući skuteri sa upravljačem; samobalansirajući električni monocikli.;

16 Gravure; štamparska slova; ploče za gravuru.;

37 Ugradnja i popravka protivpožarnih alarma; ugradnja i popravka protivprovalnih alarma; instalacija, održavanje i popravka računarske opreme; popravka električnih vodova; punjenje baterija za vozila; polaganje kablova.;

38 Komunikacija preko računarskih terminala; prenos poruka i slika posredstvom računara; komunikacija preko mreže optičkih vlakana; obezbjeđivanje telekomunikacionih veza sa globalnom računarskom mrežom; usluge telekomunikacionog usmjeravanja i povezivanja; prenos digitalnih datoteka; bežično emitovanje; prenos video sadržaja na zahtjev; striming [protok] podataka; usluge videokonferencija.;

39 Fizičko skladištenje elektronski sačuvanih podataka i dokumenata.;

40 Lasersko graviranje.;

41 Izdavanje opreme za stadione; iznajmljivanje video traka.;

42 Inženjerske usluge; grafički dizajn; kontrola kvaliteta; analize računarskih sistema; dizajniranje računarskih sistema; konvertovanje podataka ili dokumenata sa fizičkih na elektronske nosače; izrada i održavanje veb stranica za druge; instaliranje računarskog softvera; digitalizacija dokumenata [skeniranje]; energetska revizija; softver u vidu servisa [SaaS]; savjetovanje u vezi informacionih tehnologija; elektronsko pohranjivanje podataka; računarstvo u oblaku; savjetodavne usluge iz oblasti tehnologije; savjetodavne usluge iz oblasti kompjuterske tehnologije; nadgledanje računarskih sistema radi otkrivanja kvarova; usluge kodiranja podatka.;

45 Nadziranje protivprovalnih uređaja i alarma.

(111) **BAZ2022536** (181) 16/04/2030

(210) BAZ2022536A (220) 16/04/2020

(151) 08/12/2021

(732) **HEMOFARM A.D., farmaceutsko-hemijska industrija Vršac Beogradski put bb, 26300 Vršac, RS**

(740) "MSA IP" vl. Dževad Ćoralčić

(540)

## MOVING

(511)

5 Farmaceutski proizvodi.



(111) **BAZ2022540** (181) 22/04/2030  
 (210) BAZ2022540A (220) 22/04/2020  
 (151) 08/12/2021

(732) **The Procter & Gamble Company**  
**One Procter & Gamble Plaza,**  
**Cincinnati, Ohio 45202, US**

(740) DR DIANA PROTIC TKALCIC &  
 PARTNERS d.o.o.  
 (540)

## LENOR PROFESSIONAL FORMULA

(511)  
 3 Preparati za bijeljenje; preparati za ciscenje; etericna ulja; omekšivači za rublje; proizvodi za bijeljenje rublja; proizvodi za pranje rublja; ulja za ciscenje; sapun; sredstva za uklanjanje mrlja.

(111) **BAZ2022542** (181) 27/04/2030  
 (210) BAZ2022542A (220) 27/04/2020  
 (151) 08/12/2021

(732) **ETI GIDA SANAYI VE TICARET ANONIM SIRKETI**  
**Organize Sanayi Bolgesi 11. Cadde**  
**Eskisehir, TR**

(740) "Živko Mijatović & Partners" d.o.o.  
 (591) crna, crvena, bijela, siva, narandžasta, nijanse smeđe, nijanse zelene, nijanse oker, žuta

(540)



(531) 5.9,8.1,8.7,25.1,25.71,27.5,29.1

(511)  
 30 Peciva, krekeri, kruh.

(111) **BAZ2022545** (181) 04/05/2030  
 (210) BAZ2022545A (220) 04/05/2020  
 (151) 08/12/2021

(300) 2019755630  
 01/11/2019  
 RU

(732) **Energy Beverages LLC**  
**2390 Anselmo Drive, Corona, California**  
**92879, US**

(740) DR DIANA PROTIC TKALCIC &  
 PARTNERS d.o.o.

(540)

## DARK ENERGY

(511)  
 32 Bezalkoholna pica, ukljućujući gazirana pica i energetska pica; sirupi, koncentri, praškovi i preparati za pripremanje pica, ukljućujući gazirana pica i energetska pica; pivo.

(111) **BAZ2022546** (181) 04/05/2030  
 (210) BAZ2022546A (220) 04/05/2020  
 (151) 08/12/2021

(732) **Reign Beverage Company LLC**  
**1547 N. Knowles Ave., Los Angeles,**  
**California 90063, US**

(740) DR DIANA PROTIC TKALCIC &  
 PARTNERS d.o.o.

(540)



(531) 23.5,24.9

(511)  
 32 Bezalkoholna pica, ukljućujući gazirana pica i energetska pica; sirupi, koncentri, praškovi i preparati za pripremanje pica, ukljućujući gazirana pica i energetska pica; pivo.

(111) **BAZ2022549** (181) 05/05/2030  
 (210) BAZ2022549A (220) 05/05/2020  
 (151) 08/12/2021  
 (732) **HEMOFARM A.D. farmaceutsko-hemijska industrija Vršac Beogradski put bb, 26 300 Vršac, RS**

(740) "MSA IP"  
 (540)

## HEMOSMEKT

(511)

5 Farmaceutski proizvodi.

(111) **BAZ2022550** (181) 06/05/2030  
 (210) BAZ2022550A (220) 06/05/2020  
 (151) 08/12/2021  
 (300) F/TM/O/2019/161867

06/11/2019

NG

(732) **Monster Energy Company**  
**1 Monster Way, Corona, California 92879, US**

(740) DR DIANA PROTIC TKALČIĆ & PARTNERS d.o.o.

(540)

## MANGO MAYHEM

(511)

32 Bezalkoholna pića, uključujući gazirana pića i energetska pića; sirupi, koncentracije, praškovi i preparati za pripremanje pića, uključujući gazirana pića i energetska pića; pivo.

(111) **BAZ2022555** (181) 08/05/2030  
 (210) BAZ2022555A (220) 08/05/2020  
 (151) 18/11/2021

(732) **UNITED CARIBBEAN RUM LIMITED The West Indies Rum Distillery Limited, Brighton, Black Rock St. Michael BB12051, BB**

(740) PETOŠEVIĆ d.o.o.

(540)

## STADES

(511)

33 Alkoholna pića, osim piva; likeri; žestoka pića (napitci); destilirano vino; rum.

(111) **BAZ2022556** (181) 08/05/2030  
 (210) BAZ2022556A (220) 08/05/2020  
 (151) 18/11/2021

(732) **Colgate-Palmolive Company, a Delaware Corporation**

**300 Park Avenue, New York, New York 10022, US**

(740) PETOŠEVIĆ d.o.o.

(540)

## COLGATE LINK

(511)

21 Četkice za zube.

(111) **BAZ2022557** (181) 08/05/2030  
 (210) BAZ2022557A (220) 08/05/2020  
 (151) 18/11/2021

(732) **Colgate-Palmolive Company, a Delaware Corporation**

**300 Park Avenue, New York, New York 10022, US**

(740) PETOŠEVIĆ d.o.o.

(540)

## COLGATE ELIXIR

(511)

3 Pasta za zube i vodica za ispiranje usta.

(111) **BAZ2022558** (181) 08/05/2030  
 (210) BAZ2022558A (220) 08/05/2020  
 (151) 19/11/2021

(732) **BONIFAR d.o.o.**

**Omladinskih brigada 80/1, 11070 Novi Beograd, RS**

(740) "Živko Mijatović & Partners" d.o.o.

(540)

## RESPILONG

(511)

5 Dijetetski proizvodi; farmaceutski preparati; sanitarni preparati za medicinsku upotrebu.

(111) **BAZ2022561** (181) 12/05/2030  
 (210) BAZ2022561A (220) 12/05/2020  
 (151) 12/11/2021

(732) **MILBOURG d.o.o. Beograd-Novi Beograd**

**Bulevar Zorana Djindjića 64 a, III. sprat,  
 11070 Beograd-Novi Beograd, RS**

(740) "Živko Mijatović & Partners" d.o.o.

(540)

## TONZILETTE

(511)

5 Farmaceutski i medicinski preparati; dijetetska hrana i supstance prilagođene za upotrebu u medicini ili veterinarsku upotrebu, hrana za bebe; dijetetski dodaci (dodaci ishrani) za ljude i životinje.

(111) **BAZ2022562** (181) 11/05/2030

(210) BAZ2022562A (220) 11/05/2020

(151) 19/11/2021

(732) **NIKE Innovate C.V.**

**One Bowerman Drive, Beaverton,  
 Oregon 97005-6453, US**

(740) "LINEA SERVICES" d.o.o. Sarajevo

(540)

## AIR270

(511)

25 Odjeća, obuća, pokrivala za glavu.

(111) **BAZ2022571** (181) 22/05/2030

(210) BAZ2022571A (220) 22/05/2020

(151) 19/11/2021

(732) **HIFA-PETROL d.o.o. Sarajevo**

**Hotonj b.b., 71320 Vogošća, BA**

(540)

## NAJBOLJI PRIJATELJ NA PUTU

(511)

1 Hemijski proizvodi za industriju, nauku i fotografiju, kao i za poljoprivredu, povrtlarstvo i šumarstvo; sirova umjetna smola, sirova plastika, gnojivo za zemlju; mješavine za gašenje požara; preparati za kaljenje, zavarivanje i lemljenje metala; hemijski proizvodi za konzerviranje hrane; sredstva za štavljenje kože; ljepila za industriju; sredstva za

rashlađivanje (antifriz), sredstvo za odleđivanje brava.;

3 Preparati za bijeljenje i ostale tvari za pranje rublja; preparati za čišćenje, poliranje, odmašćivanje i struganje; sapuni; parfimerijski proizvodi, eterična ulja, kozmetički proizvodi, losioni za kosu; proizvodi za njegu zubi.;

4 Industrijska ulja i masti; sredstva za podmazivanje; proizvodi za upijanje, vlaženje i vezanje prašine; goriva (tekuća pogonska goriva) i rasvjetne tvari; svijeće, stijenjevi za rasvjetu.;

30 Kava, čaj, kakao, šećer, riža, tapioka, sago, nadomjesci kave; brašno i proizvodi od žitarica, kruh, kolači, slastice, bomboni; sladoled; med, sirup od melase; kvasac, prašak za dizanje; sol, slačica (senf); ocat, umaci (začini); mirodije; led za hlađenje; umaci i dresinzi za salatu.;

32 Pivo; mineralne i gazirane vode te ostala bezalkoholna pića; voćni napici i voćni sokovi; sirupi i ostali preparati za pripremanje napitaka.;

36 Oglašavanje, vođenje poslova, poslovno upravljanje, kancelarijski poslovi.

(111) **BAZ2022573** (181) 22/05/2030

(210) BAZ2022573A (220) 22/05/2020

(151) 18/11/2021

(300) 40-2019-0189931

06/12/2019

KR

(732) **HYUNDAI MOTOR COMPANY**

**12, Heolleung-ro, Seocho-gu, Seoul,  
 KR**

(740) "Živko Mijatović & Partners" d.o.o.

(540)



(531) 3.7,24.1,27.5

(511)

4 Aromatične svijeće; mirisne svijeće; fitilj za svijeće; svijeće.

(111) **BAZ2022574** (181) 22/05/2030  
 (210) BAZ2022574A (220) 22/05/2020  
 (151) 18/11/2021  
 (300) 40-2019-0189932  
 06/12/2019  
 KR  
 (732) **HYUNDAI MOTOR COMPANY**  
**12, Heolleung-ro, Seocho-gu, Seoul,**  
**KR**  
 (740) "Živko Mijatović & Partners" d.o.o.  
 (540)



(531) 3.7,24.1,27.5

(511)

6 Registarske tablice, metalne; metalni čepovi/poklopci/zatvarači za boce.

(111) **BAZ2022575** (181) 22/05/2030  
 (210) BAZ2022575A (220) 22/05/2020  
 (151) 18/11/2021  
 (300) 40-2019-0189934  
 06/12/2019  
 KR  
 (732) **HYUNDAI MOTOR COMPANY**  
**12, Heolleung-ro, Seocho-gu, Seoul,**  
**KR**  
 (740) "Živko Mijatović & Partners" d.o.o.  
 (540)



(531) 3.7,24.1,27.5

(511)

8 Grabljice za golf; grablje za golf terene.

(111) **BAZ2022576** (181) 22/05/2030  
 (210) BAZ2022576A (220) 22/05/2020  
 (151) 18/11/2021  
 (300) 40-2019-0189938  
 06/12/2019  
 KR  
 (732) **HYUNDAI MOTOR COMPANY**  
**12, Heolleung-ro, Seocho-gu, Seoul,**  
**KR**  
 (740) "Živko Mijatović & Partners" d.o.o.  
 (540)



(531) 3.7,24.1,27.5

(511)

14 Prstenovi za ključeve (alke sa ukrasima ili amajlijama); prstenovi za ključeve od plemenitog metala; prstenovi za ključeve obloženi plemenitim metalima; privjesci za ključeve na izvlačenje; metalni prstenovi za ključeve; amajlije za privjeske za ključeve; privjesci za ključeve od umjetne kože; privjesci s lančićem za ključeve kao nakit (ukrasi ili amajlije); privjesci s lančićem za ključeve od kože; plastični privjesci s lančićem za ključeve; privjesci s lančićem za ključeve (alke sa ukrasima ili amajlijama); amajlije za privjeske s lančićem za ključeve; metalni privjesci s lančićem za ključeve; golf satovi; dugmad za manžetne; kožne futrole za ključeve; štoperice; ručni satovi/ satovi; instrumenti za mjerenje vremena i kronometri te njihovi dijelovi; dijelovi i oprema za ručne satove; satovi za automobile; nakit i plemeniti metali; spomen-pehari od plemenitih metala; spomen-ploče od plemenitih metala; trofeji od plemenitih metala; umjetnički radovi od plemenitih metala.

(111) **BAZ2022577** (181) 22/05/2030  
 (210) BAZ2022577A (220) 22/05/2020  
 (151) 18/11/2021  
 (300) 40-2019-0189939  
 06/12/2019  
 KR  
 (732) **HYUNDAI MOTOR COMPANY**  
**12, Heolleung-ro, Seocho-gu, Seoul,**  
**KR**  
 (740) "Živko Mijatović & Partners" d.o.o.  
 (540)



(531) 3.7,24.1,27.5

(511)

16 Kancelarijski pribor; kemijske olovke (pisači pribor); bilježnice; uredske spajalice; označivači stranica u knjigama; podloge za stol; držači za novac; futrole za putovnice; omoti za putovnice; držači za putovnice; dnevnik; pisaći pribor.

(111) **BAZ2022578** (181) 22/05/2030  
 (210) BAZ2022578A (220) 22/05/2020  
 (151) 18/11/2021  
 (300) 40-2019-0189940  
 06/12/2019  
 KR  
 (732) **HYUNDAI MOTOR COMPANY**  
**12, Heolleung-ro, Seocho-gu, Seoul,**  
**KR**  
 (740) "Živko Mijatović & Partners" d.o.o.  
 (540)



(531) 3.7,24.1,27.5

(511)

17 Gumeni čepovi za ambalažne boce.

(111) **BAZ2022579** (181) 22/05/2030  
 (210) BAZ2022579A (220) 22/05/2020  
 (151) 18/11/2021  
 (300) 40-2019-0189941  
 06/12/2019  
 KR  
 (732) **HYUNDAI MOTOR COMPANY**  
**12, Heolleung-ro, Seocho-gu, Seoul,**  
**KR**  
 (740) "Živko Mijatović & Partners" d.o.o.  
 (540)



(531) 3.7,24.1,27.5

(511)

18 Toaletne torbice (koje se prodaju prazne); prenosive torbe za kozmetiku (koje se prodaju prazne); futrole za ključeve; torbe; torbice; novčanici za kreditne kartice; kožni novčanici za posjetnice; futrole za posjetnice; aktovke; boston torbe; eko-vrećice (vrećice od materijala za višekratnu upotrebu); putne navlake za odijela; majice i haljine; kovčezi i putne torbe; etikete za prtljagu; putne torbe (kožni proizvodi); kišobrani za golf; suncobrani za golf; kišobrani; suncobrani; kožni ukrasi za torbe; kožne futrole za ključeve; torbe od kože i umjetne kože; aktovke (kožni proizvodi); planinarski ruksaci; koferi; sportske torbe; sportski ruksaci; ručne torbe; parasoli.

(111) **BAZ2022580** (181) 22/05/2030  
 (210) BAZ2022580A (220) 22/05/2020  
 (151) 18/11/2021  
 (300) 40-2019-0189942  
 06/12/2019  
 KR  
 (732) **HYUNDAI MOTOR COMPANY**  
**12, Heolleung-ro, Seocho-gu, Seoul,**  
**KR**  
 (740) "Živko Mijatović & Partners" d.o.o.



(540)



(531) 3.7,24.1,27.5

(511)

20 Registarske tablice, nemetalne; bačve drvene za pretakanje vina; nemetalni čepovi; stalci za vino; police za vino; okviri za slike; potporni jastuci za vrat; jastuci na napuhavanje; nemetalni koluti za ključeve; nemetalni čepovi (klinovi); pluteni čepovi.

(111) **BAZ2022581** (181) 22/05/2030

(210) BAZ2022581A (220) 22/05/2020

(151) 18/11/2021

(300) 40-2019-0189943

06/12/2019

KR

(732) **HYUNDAI MOTOR COMPANY**

**12, Heolleung-ro, Seocho-gu, Seoul, KR**

(740) "Živko Mijatović &amp; Partners" d.o.o.

(540)



(531) 3.7,24.1,27.5

(511)

21 Četke za održavanje trave terena za golf; četke za čišćenje golf opreme; neelektrični rashlađivači za vino; boce za vodu; stakleni zatvarači za boce.

(111) **BAZ2022582** (181) 22/05/2030

(210) BAZ2022582A (220) 22/05/2020

(151) 18/11/2021

(300) 40-2019-0189944

06/12/2019

KR

(732) **HYUNDAI MOTOR COMPANY**

**12, Heolleung-ro, Seocho-gu, Seoul, KR**

(740) "Živko Mijatović &amp; Partners" d.o.o.

(540)



(531) 3.7,24.1,27.5

(511)

24 Prekrivači za krilo; deke za upotrebu na otvorenom; prekrivači za krevet; ručnici za golf; deke s dva lica; tekstilni ručnici; tekstilne maramice.

(111) **BAZ2022583** (181) 22/05/2030

(210) BAZ2022583A (220) 22/05/2020

(151) 18/11/2021

(300) 40-2019-0189945

06/12/2019

KR

(732) **HYUNDAI MOTOR COMPANY**

**12, Heolleung-ro, Seocho-gu, Seoul, KR**

(740) "Živko Mijatović &amp; Partners" d.o.o.

(540)



(531) 3.7,24.1,27.5

(511)

25 Cipele za golf; šiljci za cipele za golf; klinovi za cipele za golf; torbe posebno prilagođene za cipele za golf; kopačke za golf; cipele za vožnju; džemperji za golf; polo majice; suknje za golf; golferske hlače; prsluci za golf; golferska odjeća; golferske kape; obuća; odjeća; šeširi; pojasevi (odjeća); čarape; zimske maske za lice (odjeća).

- (111) **BAZ2022584** (181) 22/05/2030  
 (210) BAZ2022584A (220) 22/05/2020  
 (151) 18/11/2021  
 (300) 40-2019-0189950  
 06/12/2019  
 KR  
 (732) **HYUNDAI MOTOR COMPANY**  
**12, Heolleung-ro, Seocho-gu, Seoul, KR**  
 (740) "Živko Mijatović & Partners" d.o.o.  
 (540)



- (531) 3.7,24.1,27.5  
 (511)

39 Usluge lizinga (najma) vozila; iznajmljivanje vozila opremljenih GPS-om; pružanje obavijesti o stanju na cesti i prometu; lizing iznajmljenih automobila; rezervacija iznajmljivanja automobila; usluge prijevoza automobilima i pružanje informacija u vezi s navedenim; pružanje informacija putem interneta u vezi lizinga automobila; iznajmljivanje automobila, garaža i parkirnih mjesta; iznajmljivanje automobila; iznajmljivanje vozila; usluge dijeljenja automobila; usluge zajedničkog korištenja automobila; posredovanje u uslugama zajedničkog korištenja automobila; informiranje o prometu putem računalnih komunikacijskih mreža; praćenje transportnih vozila putem računala (informacije o prijevozu); pružanje informacija u vezi sa operativnim statusom vozila (informacije o prijevozu); usluge upozoravanja na opasnost putem daljinske komunikacije vezano za status onesposobljenog vozila; pružanje informacija o lokaciji i smjeru vozila (informacije o prevozu-uključujući usluge koje se pružaju uz pomoć satelitskog navigacijskog uređaja); pružanje informacija o transportu putem računala; pružanje informacija u vezi sa prijevozom; parkiranje vozila; pružanje cestovnih i prometnih informacija; pružanje informacija u vezi s cestovnim i prometnim uvjetima; pružanje informacija o prometu.

- (111) **BAZ2022585** (181) 22/05/2030  
 (210) BAZ2022585A (220) 22/05/2020  
 (151) 18/11/2021  
 (732) **JOHNSON & JOHNSON (New Jersey corporation)**  
**One Johnson & Johnson Plaza, New Brunswick, New Jersey, US**  
 (740) DR DIANA PROTIC TKALČIĆ & PARTNERS d.o.o.  
 (540)

## OlyCold

- (511)  
 5 Farmaceutski preparati i supstance; farmaceutski preparati za liječenje kašlja, prehlade, gripe, kongestije.

- (111) **BAZ2022586** (181) 22/05/2030  
 (210) BAZ2022586A (220) 22/05/2020  
 (151) 19/11/2021  
 (732) **Assure Investment Limited Unit 2807, Tower 2 Metroplaza, 223 Hing Fong Road, Kwai Fong, NT, HK**  
 (740) DR DIANA PROTIC TKALČIĆ & PARTNERS d.o.o.  
 (591) crvena, crna, bijela  
 (540)



- (531) 1.15,27.5,29.1  
 (511)

12 Električni bicikli; bicikli; tricikli; okviri za bicikle, cikle; felge točova za bicikle, cikle; ručice upravljača za bicikle, cikle; pumpe za gume za bicikle, cikle; sjedala za bicikle, cikle i motocikle; motori za bicikle, cikle.

(111) **BAZ2022588** (181) 26/05/2030  
 (210) BAZ2022588A (220) 26/05/2020  
 (151) 18/11/2021  
 (732) **TOYOTA JIDOSHA KABUSHIKI KAISHA** (also trading as **TOYOTA MOTOR CORPORATION**)  
**1, Toyota-cho, Toyota-shi, Aichi-ken, JP**

(740) PETOŠEVIĆ d.o.o.  
 (540)

## TOYOTA BZ

(511)  
 12 Automobili i strukturalni dijelovi za njih.

(111) **BAZ2022590** (181) 27/05/2030  
 (210) BAZ2022590A (220) 27/05/2020  
 (151) 18/11/2021  
 (732) **Kia Corporation**  
**12, Heolleung-ro, Seocho-gu, Seoul, KR**

(740) "Živko Mijatović & Partners" d.o.o.  
 (540)

## XCEED

(511)  
 12 Automobili; sportska vozila; kamioneti; motorna teretna vozila; autobusi; električna vozila.

(111) **BAZ2022623** (181) 09/06/2030  
 (210) BAZ2022623A (220) 09/06/2020  
 (151) 18/11/2021  
 (732) **Tomislav Radić**  
**Donji Radišići 125, 88320 Ljubuški, BA**  
 (540)



**ETHO KUĆA**  
*restaurant*

(531) 6.7,6.19,7.1,27.5

(511)

43 Usluge okrepe (pružanje hrane i pića); pružanje privremenog smještaja.

(111) **BAZ2022625** (181) 12/06/2030  
 (210) BAZ2022625A (220) 12/06/2020  
 (151) 08/12/2021  
 (732) **Netflix, Inc.**

**100 Winchester Circle, Los Gatos, California 95032, US**

(740) PETOŠEVIĆ d.o.o.

(591) crvena

(540)

**NETFLIX**

(531) 27.1,27.5,29.1

(511)

9 Softver za striming audiovizualnog i multimedijalnog sadržaja putem Interneta i globalnih komunikacijskih mreža; softver za striming audiovizualnog i multimedijalnog sadržaja na mobilne digitalne elektronske uređaje; softver za pretraživanje, organizovanje, i preporučivanje multimedijalnog sadržaja; oprema za razvoj softvera za kreiranje softverskih i mobilnih aplikacija; računarski softver; računarski programi; računarske softverske aplikacije koje se mogu preuzimati; mobilne aplikacije koje se mogu

preuzimati; softver za video igre; računarski softver za igre; interaktivni programi za video igre; kertridži i diskovi za računarske igre; programi i softveri za elektronske igre; softveri za elektronske igre za mobilne telefone, tablete, lične računare, i ručne elektronske uređaje; hardver i softver za igre virtualne realnosti i proširene stvarnosti; igrani program i televizijske emisije koje se mogu preuzimati putem usluge video na zahtjev; grafika koja sadrži setove digitalnih slika i ikona koja se može preuzimati za upotrebu na računarima, tabletima, i mobilnim telefonima; CD-ovi i DVD-ovi; igrani program i televizijske emisije koje se mogu preuzimati; audio knjige; melodije zvona i snimljeni zvuci koji se mogu preuzimati; audio i vizuelni snimci; muzički snimci; aparati za snimanje, prijenos ili reprodukciju zvuka ili slika; audio i video snimci sa muzikom, muzičkim nastupima, i muzičkim spotovima koji se mogu preuzimati; podcastovi koji se mogu preuzimati; kodirane elektronske čip kartice; magnetno kodirane poklon kartice; elektronske publikacije; daljinski upravljači; uređaji za striming digitalnih medija; digitalni video rekorderi; DVD i plejeri za video diskove visoke rezolucije; sistemi za kućni bioskop koji se sastoje od audio i video resivera; disk plejeri; televizori; televizijski set top boksovi; računarski hardver i periferni uređaji; podloge za miš; oslonci za zglobov i ruku koji se koriste sa računarima; stalci prilagođeni za mobilne telefone, tablet računare; digitroni; kamere; digitalne kamere; radio; USB fleš uređaji; zvučnici; vezice za mobilni telefon; maske za mobilni telefon; futrole za mobilni telefon; tastature za tablete; maske za tablet računare; futrole za tablet računare; maske na preklop za tablet računare; zaštitne maske i futrole za elektronske uređaje, a naročito, računare, tablet računare, mobilne telefone, digitalne kamere, digitalne medija plejere, elektronske čitače knjiga, konzole za video igre, i lične digitalne asistente; zaštitne maske za displej; adapteri; slušalice; slušalice koje se stavljaju u uši; voki-toki; mobilni telefoni; pametni satovi; naočale; sunčane naočale; futrole za naočale i sunčane naočale; binokulari; ukrasni magneti; mjerni lenjiri; uveličavajuće staklo; mikrofoni; sportske kacige; kacige za bicikle.;

38 Usluge prijenosa audio i video sadržaja na zahtjev; striming audio i video sadržaja; usluge prijenosa glasa, podataka, slika, signala, poruka i informacija; usluge audio i vizualnog emitovanja; usluge prijenosa i isporuke audio i vizualnog sadržaja; usluge prijenosa videa na zahtjev; pružanje onlajn foruma na kojima korisnici mogu da objavljuju ocjene, recenzije i preporuke za filmove i televizijske emisije kao i za događaje i aktivnosti u oblasti zabave i edukacije.;

41 Usluge zabave; informacije u vezi sa zabavom; usluge filmske produkcije, osim reklamnih filmova; usluge pružanja filmova i televizijskih emisija, koji se ne mogu preuzeti, putem servisa za prijenos videa na zahtjev; pružanje informacija iz oblasti zabave putem veb-stranice; usluge zabavnih parkova; zabavne usluge u obliku televizijskih emisija u nastavcima i filmova u područjima akcijsko-pustolovnih sadržaja, animacije, japanske animacije, biografije, klasika, komedije, zločina, dokumentarnih filmova, drame, vjere, obiteljskih sadržaja, fantastike, filma noir, povijesti, horora, međunarodnih sadržaja, mjuzikala, misterije, romantike, znanstvene fantastike, sporta, trilera, rata i vesterna; usluge zabave u smislu vođenja izložbi i konvencija koje se tiču televizijske i filma i televizijskih i filmskih likova; usluge zabave u smislu razvoja, kreiranja, produkcije, distribucije i post-produkcije igranih filmova, televizijskih emisija, posebnih događaja i multimedijalnog zabavnog sadržaja; usluge zabave u smislu pozorišnih, muzičkih ili komičarskih nastupa uživo; usluge klubova obožavalaca; usluge produkcije i distribucije igranih filmova i televizijskih emisija; pružanje usluga zabave putem globalne komunikacijske mreže u obliku onlajn igara i veb-stranica koje nude širok spektar informacija za zabavu od opšteg interesa u vezi sa igranim filmovima, televizijskim emisijama i programima, muzičkim

videima, povezanim isječcima iz filmova, fotografijama i drugim multimedijalnim materijalima; usluge pružanja video klipova i drugog multimedijalnog sadržaja koji se ne može preuzeti, a koji sadrži audio, video, umjetnička djela i tekst iz i u vezi sa zabavom, filmom, televizijom, televizijskim i filmskim likovima, muzikom i poznatim ličnostima; pružanje informacija iz oblasti zabave putem veb-sajta; usluge zabave, a naročito, pružanje onlajn računarskih, elektronskih i video igara; usluge pružanja privremene upotrebe interaktivnih igara koje se ne mogu preuzeti; usluge pružanja informacija, recenzija i preporuka u vezi sa filmovima i televizijskim emisijama putem veb-sajta i servisa prijenosa videa na zahtjev; edukativne i zabavne usluge, a naročito, pružanje interaktivnih onlajn televizijskih serija i filmova; usluge interaktivne zabave; usluge onlajn interaktivne zabave; usluge vođenja zabavnih događaja i aktivnosti; usluge interaktivnih, iskustvenih i duboko prožimajućih događaja za učešće publike i rekreativnih aktivnosti; usluge zabave u smislu organizacije i vođenja izložbi, konferencija i konvencija iz oblasti zabave, filma, televizije, televizijskih i filmskih likova, muzike i poznatih ličnosti; organizovanje i vođenje društvenih festivala koji promoviraju muziku, umjetnost, hranu, film, televiziju, pozorište, dramu, ples, muzičke nastupe uživo, govornike, pojavljivanja poznatih ličnosti i kulturne izložbe i aktivnosti; usluge pružanja onlajn stripova i grafičkih romana koji se ne mogu preuzeti; usluge radijske zabave; usluge produkcije i distribucije radio programa i zvučnih zapisa; usluge pružanja podcasta u oblasti zabave; usluge produkcije podcasta; usluge pružanja onlajn muzike koja se ne može preuzeti.

(111) **BAZ2022629** (181) 15/06/2030

(210) BAZ2022629A (220) 15/06/2020

(151) 09/12/2021

(732) **VENTA INVEST & TRADE LTD.**

**59 Devons Road, London, E3 3DW, GB**

(740) "LINEA SERVICES" d.o.o. Sarajevo

(591) crna, bijela, siva, srebrna

(540)



**BUSINESS  
STYLE**

(531) 3.1,24.1,24.9,25.1,27.5

(511)

34 Cigarete, cigariljosi, cigare i duhan.

(111) **BAZ2022630** (181) 15/06/2030  
 (210) BAZ2022630A (220) 15/06/2020  
 (151) 09/12/2021

(732) **TOYOTA JIDOSHA KABUSHIKI KAISHA** (also trading as **TOYOTA MOTOR CORPORATION**)

**1, Toyota-cho, Toyota-shi, Aichi-ken, JP**

(740) PETOŠEVIĆ d.o.o.  
 (540)

**BZ4X**

(511)

12 Automobili i strukturalni dijelovi za njih.

(111) **BAZ2022631** (181) 17/06/2030  
 (210) BAZ2022631A (220) 17/06/2020  
 (151) 09/12/2021

(732) **HEMOFARM A.D. farmaceutsko-hemijska industrija Vršac Beogradski put bb, 26 300 Vršac, RS**

(740) "MSA IP"  
 (540)

**VAGILACT**

(511)

5 Farmaceutski proizvodi, naročito medicinska sredstva.

(111) **BAZ2022632** (181) 17/06/2030  
 (210) BAZ2022632A (220) 17/06/2020  
 (151) 19/11/2021

(732) **PREVENT CEE d.o.o.**  
**Bulevar Meše Selimovića br. 16, Sarajevo, BA**

(740) STAM d.o.o.  
 (540)

**PREVENT CEE**

(511)

40 Obrada materijala.;

42 Znanstvene i tehnološke usluge kao i pripadajuće usluge istraživanja i koncepcije; usluge industrijskih analiza i istraživanja; koncepcija i razvoj računala i računalnih programa.

(111) **BAZ2022633** (181) 22/06/2030  
 (210) BAZ2022633A (220) 22/06/2020  
 (151) 12/11/2021

(300) 01417035 BOIP  
 15/05/2020

LU

(732) **The Big Game S.A.**

**17 Rue Antoine Jans, 1820 Luxembourg, LU**

(740) "MSA IP"  
 (540)

**iMillions**

(511)

35 Oglašavanje; poslovno upravljanje; poslovna administracija; usluge kancelarijskih funkcija.; 36 Savjetovanje o finansijskim pitanjima za igrače lutrije i učesnike u ostalim igrama na sreću i igrama povezanim sa novcem; finansijsko savjetovanje za provođenje transakcija bezgotovinskim plaćanjem; finansijske i novčane usluge, i bankarstvo; usluge finansijskih prenosa i transakcija i usluge plaćanja; usluge pružanja finansijskih informacija, podataka i savjeta; prikupljanje sredstava i finansijsko sponzorstvo; pribavljanje prepaid kartica i tokena; usluge u vezi sa nekretninama.;

41 Organizovanje lutrija, dobitnih igara, igara na sreću, tombola, izvlačenja nagrada, natjecanja u vezi sa obrazovanjem ili zabavom, klađenjem, tipovanjem; usluge Online kockarnica, online igre na sreću; usluge kockanja, organizacija lutrija zasnovanih na blockchain tehnologiji koja omogućava siguran pristup.;

42 Usluge informacijske tehnologije; konverzija i kopiranje podataka; usluge šifriranja podataka; razvoj softvera u vezi sa tehnologijom za organizovanje lutrija i usluga kockanja; dizajniranje i razvijanje softvera; dizajniranje, razvoj i implementacija softvera za blockchain tehnologiju koja omogućava siguran pristup; izrada internetne platforme za organizaciju lutrija i usluga za kockanje; usluge savjetovanja koje se odnose na dizajniranje blockchain tehnologije koja omogućava siguran pristup; usluge zaštite podataka; usluge zaštite podataka [firewalls]; usluge nadzora nad računarskim sigurnosnim sistemom; tehničko savjetovanje za sudionike u kockanju; tehničko savjetovanje u području obavljanja transakcija bezgotovinskim plaćanjem.



- (111) **BAZ2022634** (181) 22/06/2030  
 (210) BAZ2022634A (220) 22/06/2020  
 (151) 18/11/2021  
 (732) **Pharmaceutical chemical cosmetic industry ALKALOID AD - Skopje Blvd. Aleksandar Makedonski 12, 1000 Skopje, MK**  
 (740) "Živko Mijatović & Partners" d.o.o.  
 (540)

## GLOFTRINID

- (511)  
 5 Farmaceutski pripravci.

- (111) **BAZ2022636** (181) 23/06/2030  
 (210) BAZ2022636A (220) 23/06/2020  
 (151) 19/11/2021  
 (732) **Starbuzz Tobacco, Inc.**  
**20155 Ellipse, Foothill Ranch, CA 92610, US**  
 (740) PETOŠEVIĆ d.o.o.  
 (591) crna, crvena, nijanse sive  
 (540)



- (531) 1.1,1.3,1.15,24.3,25.1,26.1,27.1,27.5,29.1

- (511)  
 4 Svijeće; parfimirane svijeće; mirisne svijeće; voćne svijeće; svijeće za upijanje dima; svijeće u limenkama; svijeće s mirisom mošusa; ugljen (gorivo); ugljen za nargile.;  
 34 Nargile; elektronske nargile; duhanski proizvodi; zamjene za duhan; čaj za pušenje kao nadomjestak duhana; duhan za cigarete; duhan za žvakanje; duhan za lule; duhan za nargile; predmeti za pušače; šibice; lule za nargile; elektronske lule za pušenje; cigare; male cigare (cigarilosi); elektronske cigare; osobni raspršivači i elektronske cigarete i arome i otopine za navedeno; tekućine za elektronske cigarete; lule za pušenje; porozni kamenčići za vodene lule; namjenske inhalacijske aerosoli i noseće tvari za upotrebu s vodenim lulama; tvari za inhalaciju pomoću vodenih lula, posebice aromatične tvari.

- (111) **BAZ2022637** (181) 23/06/2030  
 (210) BAZ2022637A (220) 23/06/2020  
 (151) 19/11/2021  
 (732) **Starbuzz Tobacco, Inc.**  
**20155 Ellipse, Foothill Ranch, CA 92610, US**  
 (740) PETOŠEVIĆ d.o.o.  
 (591)  
 (540)

## STARBUZZ

- (511)  
 4 Svijeće; parfimirane svijeće; mirisne svijeće; voćne svijeće; svijeće za upijanje dima; svijeće u limenkama; svijeće s mirisom mošusa; ugljen (gorivo); ugljen za nargile.;  
 34 Nargile; elektronske nargile; duhanski proizvodi; zamjene za duhan; čaj za pušenje kao nadomjestak duhana; duhan za cigarete; duhan za žvakanje; duhan za lule; duhan za nargile; predmeti za pušače; šibice; lule za nargile; elektronske lule za pušenje; cigare; male cigare (cigarilosi); elektronske cigare; osobni raspršivači i elektronske cigarete i arome i otopine za navedeno; tekućine za elektronske cigarete; lule za pušenje; porozni kamenčići za vodene lule; namjenske inhalacijske aerosoli i noseće tvari za upotrebu s vodenim lulama; tvari za inhalaciju pomoću vodenih lula, posebice aromatične tvari.

- (111) **BAZ2022638** (181) 23/06/2030  
 (210) BAZ2022638A (220) 23/06/2020  
 (151) 19/11/2021  
 (732) **Starbuzz Tobacco, Inc.**  
**20155 Ellipse, Foothill Ranch, CA 92610, US**  
 (740) PETOŠEVIĆ d.o.o.  
 (540)

## BLUE MIST

- (511)  
 34 Nargile; elektronske nargile; duhanski proizvodi; zamjene za duhan; čaj za pušenje kao nadomjestak duhana; duhan za cigarete; duhan za žvakanje; duhan za lule; duhan za nargile; predmeti za pušače; šibice; lule za nargile; elektronske lule za pušenje; cigare; male cigare (cigarilosi); elektronske cigare; osobni raspršivači i elektronske cigarete i arome i otopine za navedeno; tekućine za elektronske cigarete; lule za pušenje; porozni kamenčići za vodene lule; namjenske inhalacijske aerosoli i noseće tvari za upotrebu s vodenim lulama; tvari za inhalaciju pomoću vodenih lula, posebice aromatične tvari.

(111) **BAZ2022639** (181) 23/06/2030  
 (210) BAZ2022639A (220) 23/06/2020  
 (151) 19/11/2021  
 (732) **REVICON d.o.o. Sarajevo, za istraživačko-razvojne usluge i poslovni konsalting**  
**Envera Šehovića 14, 71000 Sarajevo, BA**  
 (740) Dragan Mićunović  
 (591) nijanse plave, crvena, bijela  
 (540)



(531) 1.15,24.17,27.5,27.7,29.1  
 (511)

35 Računovodstvene, knjigovodstvene i revizijske djelatnosti; porezno savjetovanje; oglašavanje i reklamiranje; vođenje komercijalnih poslova; komercijalna administracija; uredski poslovi uključujući gospodarska previđanja /prognoze/, poslovne informacije, poslovna istraživanja, izradu poreskih pristojbi, objavljivanje reklamnih tekstova, oglašavanje /reklamiranje/, savjetovanje o organiziranju poslova, ispunjavanje poreznih prijava, vještačenje poslova /ekspertize/, procjene komercijalnih poslova, proučavanje tržišta /marketing/, istraživanje tržišta i ispitivanje javnog mnijenja, stručno poslovno savjetovanje, statističko obavještanje, stručne poslovne konsultacije, provjera računa uključujući reviziju finansijskog poslovanja koja pripada klasi 35; ostale stručne, naučne i tehničke djelatnosti; organizacija sastanaka i poslovnih sajmova; promicanje i prodaja za treće osobe.;

36 Osiguranje; finansijski poslovi uključujući bankarske poslove /transakcije/, savjetovanje u vezi finansija, finansijsku analizu, finansijske obavijesti, finansijske procjene, finansijsko upravljanje, fiskalne procjene, fiskalne stručne procjene /ekspertize/, usluge revizije finansijskog poslovanja koje pripadaju klasi 36; poslovi sa nekretninama.;

41 Obuka; stručno osposobljavanje / naročito organizovanje i vođenje konferencija, kongresa, razgovora, seminara/; razonoda; sportske i kulturne djelatnosti; izdavanje knjiga, imenika i popisa korisničkih adresa; izdavanje časopisa i periodičnih publikacija.

(111) **BAZ2022641** (181) 23/06/2030  
 (210) BAZ2022641A (220) 23/06/2020  
 (151) 19/11/2021  
 (732) **REVICON d.o.o. Sarajevo, za istraživačko-razvojne usluge i poslovni konsalting**  
**Envera Šehovića 14, 71000 Sarajevo, BA**  
 (740) Dragan Mićunović  
 (591) crvena, bijela  
 (540)



(531) 27.5,29.1  
 (511)

16 Tiskarski proizvodi uključujući časopise, periodike, revije, omote za isprave, kartice, kataloge, knjige, novine, obavijesti, prospekte, publikacije, ostalo tiskanje.;

35 Računovodstvene, knjigovodstvene i revizijske djelatnosti; porezno savjetovanje; oglašavanje i reklamiranje; vođenje komercijalnih poslova; komercijalna administracija; uredski poslovi uključujući gospodarska previđanja /prognoze/, poslovne informacije, poslovna istraživanja, izradu poreskih pristojbi, objavljivanje reklamnih tekstova, oglašavanje /reklamiranje/, savjetovanje o organiziranju poslova, ispunjavanje poreznih prijava, vještačenje poslova /ekspertize/, procjene komercijalnih poslova, proučavanje tržišta /marketing/, istraživanje tržišta i ispitivanje javnog mnijenja, stručno poslovno savjetovanje, statističko obavještanje, stručne poslovne konsultacije, provjera računa uključujući reviziju finansijskog poslovanja koja pripada klasi 35; ostale stručne, naučne i tehničke djelatnosti; organizacija sastanaka i poslovnih sajmova; promicanje i prodaja za treće osobe.;

36 Osiguranje; finansijski poslovi uključujući bankarske poslove /transakcije/, savjetovanje u vezi finansija, finansijsku analizu, finansijske obavijesti, finansijske procjene, finansijsko upravljanje, fiskalne procjene, fiskalne stručne procjene /ekspertize/, usluge revizije finansijskog poslovanja koje pripadaju klasi 36; poslovi sa nekretninama.;

41 Obuka; stručno osposobljavanje / naročito organizovanje i vođenje konferencija, kongresa, razgovora, seminara/; razonoda; sportske i kulturne djelatnosti; izdavanje knjiga, imenika i popisa korisničkih adresa; izdavanje časopisa i periodičnih publikacija.

(111) **BAZ2022642** (181) 23/06/2030  
 (210) BAZ2022642A (220) 23/06/2020  
 (151) 19/11/2021  
 (732) **REVICON d.o.o. Sarajevo, za istraživačko-razvojne usluge i poslovni konsalting**  
**Envera Šehovića 14, 71000 Sarajevo, BA**  
 (740) Dragan Mićunović  
 (591) crvena, crna, bijela  
 (540)



(531) 27.5,29.1

(511)

16 Tiskarski proizvodi uključujući časopise, periodike, revije, omote za isprave, kartice, kataloge, knjige, novine, obavijesti, prospekte, publikacije, ostalo tiskanje.;

35 Računovodstvene, knjigovodstvene i revizijske djelatnosti; porezno savjetovanje; oglašavanje i reklamiranje; vođenje komercijalnih poslova; komercijalna administracija; uredski poslovi uključujući gospodarska predviđanja /prognoze/, poslovne informacije, poslovna istraživanja, izradu poreskih pristojbi, objavljivanje reklamnih tekstova, oglašavanje /reklamiranje/, savjetovanje o organiziranju poslova, ispunjavanje poreznih prijava, vještačenje poslova /ekspertize/, procjene komercijalnih poslova, proučavanje tržišta /marketing/, istraživanje tržišta i ispitivanje javnog mnijenja, stručno poslovno savjetovanje, statističko obavještanje, stručne poslovne konsultacije, provjera računa uključujući reviziju finansijskog poslovanja koja pripada klasi 35; ostale stručne, naučne i tehničke djelatnosti; organizacija sastanaka i poslovnih sajmova; promicanje i prodaja za treće osobe.;

36 Osiguranje; finansijski poslovi uključujući bankarske poslove /transakcije/, savjetovanje u vezi finansija, finansijsku analizu, finansijske obavijesti, finansijske procjene, finansijsko upravljanje, fiskalne procjene, fiskalne stručne procjene /ekspertize/, usluge revizije finansijskog poslovanja koje pripadaju klasi 36; poslovi sa nekretninama.;

41 Obuka; stručno osposobljavanje / naročito organizovanje i vođenje konferencija, kongresa, razgovora, seminara;/ rasonoda; sportske i kulturne djelatnosti; izdavanje knjiga, imenika i popisa korisničkih adresa; izdavanje časopisa i periodičnih publikacija.

(111) **BAZ2022643** (181) 23/06/2030  
 (210) BAZ2022643A (220) 23/06/2020  
 (151) 15/12/2021  
 (732) **KT & G Corporation**  
**71, Beotkkot-gil, Daedeok-gu, Daejeon, KR**  
 (740) "INTELBIRO" d.o.o.  
 (540)

**KT&G**

(511)

9 Adapteri za punjenje elektroničkih cigareta; punjači za elektroničke cigarete; punjači u obliku futrola za elektroničke cigarete, USB kablovi za elektroničke cigarete; električni utikači; adapter za utikače; USB adapteri za elektroničke cigarete.;

11 Električne grijalice; električne žarne niti; uređaji za proizvodnju pare; pržionice za duhan; rashladne instalacije za duhan.;

34 Cigarete; duhan; duhanski artikli i artikli za pušače; zamjene za duhan; cigare; elektroničke cigarete; ulošci za elektroničke cigarete; nikotinske otopine za korištenje u elektroničkim cigaretama; tekuće nikotinske otopine za uporabu u elektronskim cigaretama; tekuće otopine za uporabu u elektronskim cigaretama; arome za uporabu u elektronskim cigaretama, osim eteričnih ulja; kutije za cigare opremljene ovlaživačem; sjeckalice za vrškove cigara; pepeljare za pušače; lanci za vrat za elektroničke cigarete; raspršivači elektroničkih cigareta; artikli za pušače (uključujući upaljače za pušače); štapići za dezinfekciju elektroničkih cigareta; jastučići za čišćenje elektroničkih cigareta; četkice za čišćenje elektroničkih cigareta; štapići za čišćenje elektroničkih cigareta; pribor za čišćenje elektroničkih cigareta; navlake za aparate električnih cigareta; zaštitne futrole za električne cigarete; ukrasni poklopci za električne cigarete; električni čistači za električne cigarete; alati za čišćenje elektroničkih cigareta; uređaji za čišćenje elektroničkih cigareta.

(111) **BAZ2022646** (181) 26/06/2030  
 (210) BAZ2022646A (220) 26/06/2020  
 (151) 15/12/2021  
 (732) **Mainmark Corporation**  
**Sdn. Bhd. No 3 & 5 Jalan Dewani 3,**  
**Kawasan Perindustrian Dewani, 81100**  
**Johor Bahru, Johor, MY**  
 (740) "LINEA SERVICES" d.o.o. Sarajevo  
 (540)



(531) 27.5  
 (511)

43 Usluge restorana; usluge restorana za pružanje brze hrane; priprema i pružanje hrane i pića za konzumiranje u i izvan prostorija; usluge kafića i usluge kafeterija; catering; usluge pružanja hrane i pića - usluge poručivanja putem on-line kompjuterskih mreža i mobilnih aplikacija i/ili putem druge elektronske komunikacije; usluge pružanja hrane i pića dostavom vozilima; usluge restorana sa uslugom kućne dostave.

(111) **BAZ2022647** (181) 26/06/2030  
 (210) BAZ2022647A (220) 26/06/2020  
 (151) 15/12/2021  
 (732) **Mainmark Corporation**  
**Sdn. Bhd. No 3 & 5 Jalan Dewani 3,**  
**Kawasan Perindustrian Dewani, 81100**  
**Johor Bahru, Johor, MY**  
 (740) "LINEA SERVICES" d.o.o. Sarajevo  
 (540)

## MARRYBROWN

(511)

43 Usluge restorana; usluge restorana za pružanje brze hrane; priprema i pružanje hrane i pića za konzumiranje u i izvan prostorija; usluge kafića i usluge kafeterija; catering; usluge pružanja hrane i pića - usluge poručivanja putem on-line kompjuterskih mreža i mobilnih aplikacija i/ili putem druge elektronske komunikacije; usluge pružanja hrane i pića dostavom vozilima; usluge restorana sa uslugom kućne dostave.

(111) **BAZ2022648** (181) 26/06/2030  
 (210) BAZ2022648A (220) 26/06/2020  
 (151) 19/11/2021  
 (732) **Pfizer Inc.**  
**235 East 42nd Street, New York, New**  
**York 10017, US**  
 (740) PETOŠEVIĆ d.o.o.  
 (540)

## TRAZIMERA

(511)

5 Farmaceutski pripravci za tretman kancera.

(111) **BAZ2022650** (181) 26/06/2030  
 (210) BAZ2022650A (220) 26/06/2020  
 (151) 15/12/2021  
 (732) **Rekreativa d.o.o. Sarajevo**  
**Vilsonovo šetalište br. 10, 71000**  
**Sarajevo, BA**  
 (540)



(531) 2.1,17.5,27.1,27.5

(511)

16 Papir; Poster; Oglasni pano od papira ili kartona; Štampani materijal; Žigovi (pečati).;

25 Odjeća; Obuća.;

41 Organizovanje sportskih takmičenja; Organizovanje i sprovođenje koncerata; Usluge razonode.

(111) **BAZ2022833** (181) 27/08/2030  
 (210) BAZ2022833A (220) 27/08/2020  
 (151) 14/10/2021  
 (300) 1230847

08/08/2014

WO

(732) **Lidl Stiftung & Co. KG Stiftsbergstrasse  
 1, 74172 Neckarsulm, DE**

(740) Marić & Co advokatsko društvo d.o.o.

(540)

**LUPILU**

(511)

25 Odjeća, obuća, pokrivala za glavu.;

28 Igre, igračke, igraće karte; gimnastički i sportski proizvodi  
 (uključeni u ovaj razred).

(111) **BAZ2022997** (181) 18/11/2030

(210) BAZ2022997A (220) 18/11/2020

(151) 06/10/2021

(732) **Tom Tailor d.o.o. Sajaev**

**Halilovići br. 6, 71000 Sarajevo, BA**

(740) Advokatsko društvo Spaho d.o.o.  
 Sarajevo

(591) plava

(540)



**TOM TAILOR**

(531) 27.5

(511)

18 Koža i imitacije kože; životinjska koža i krzno; prtljažne i  
 torbe za nošenje; kišobrani i suncobrani; štapovi za hodanje;  
 bičevi, saračka i sedlarska oprema; ogrlice, povodci i odjeća  
 za životinje.;

25 Odjeća, obuća, pokrivala za glavu.;

35 Oglašavanje; vođenje poslova; poslovno upravljanje;  
 uredski poslovi.

(111) **BAZ2023079** (181) 23/12/2030

(210) BAZ2023079A (220) 23/12/2020

(151) 02/11/2021

(300) 88226152

12/12/2018

US

(732) **Karyopharm Therapeutics, Inc.**

**85 Wells Avenue, Newton MA 02459,  
 US**

(740) DR DIANA PROTIĆ TKALČIĆ &  
 PARTNERS d.o.o.

(540)

**NEXPOVIO**

(511)

5 Farmaceutski preparati, naime, lijekovi za tretman  
 kancera, upala i drugih bolesti u vezi sa proliferacijom ćelija  
 kod ljudi i životinja.

(111) **BAZ2123159** (181) 27/01/2031

(210) BAZ2123159A (220) 27/01/2021

(151) 15/11/2021

(300) 87831665

13/03/2018

US

(732) **ImmunoGen, Inc.**

**830 Winter Street, Waltham MA 02451,  
 US**

(740) DR DIANA PROTIĆ TKALČIĆ &  
 PARTNERS d.o.o.

(540)

**immu·gen**

(531) 27.1,27.5

(511)

5 Farmaceutski proizvodi za ljudsku upotrebu.



**INDEKS BROJEVA ŽIGOVA- INDEKS BROJEVA ŽIGOVA  
ИНДЕКС БРОЈЕВА ЖИГОВА**

BAZ1820846  
BAZ1820905  
BAZ1820970  
BAZ1821201  
BAZ1821208  
BAZ1821302  
BAZ1821347  
BAZ1821350  
BAZ1821353  
BAZ1821355  
BAZ1821361  
BAZ1821459  
BAZ1821474  
BAZ1821481  
BAZ1921528  
BAZ1921557  
BAZ1921560  
BAZ1921561  
BAZ1921567  
BAZ1921568  
BAZ1921591  
BAZ1921593  
BAZ1921594  
BAZ1921595  
BAZ1921596  
BAZ1921599  
BAZ1921601  
BAZ1921602  
BAZ1921604  
BAZ1921605  
BAZ1921606  
BAZ1921607  
BAZ1921608  
BAZ1921612  
BAZ1921613  
BAZ1921616  
BAZ1921617  
BAZ1921618  
BAZ1921619  
BAZ1921677  
BAZ1921726  
BAZ1921736  
BAZ1921822  
BAZ1921844  
BAZ1921850  
BAZ1921851  
BAZ1921852  
BAZ1921853  
BAZ1921854  
BAZ1921855  
BAZ1921856  
BAZ1921859

BAZ1921863  
BAZ1921868  
BAZ1921869  
BAZ1921870  
BAZ1921877  
BAZ1921878  
BAZ1921889  
BAZ1921909  
BAZ1921910  
BAZ1921911  
BAZ1921912  
BAZ1921918  
BAZ1921919  
BAZ1921920  
BAZ1921921  
BAZ1921922  
BAZ1921923  
BAZ1921924  
BAZ1921925  
BAZ1921926  
BAZ1921927  
BAZ1921928  
BAZ1921929  
BAZ1921930  
BAZ1921936  
BAZ1921937  
BAZ1921938  
BAZ1921940  
BAZ1921941  
BAZ1921944  
BAZ1921945  
BAZ1921951  
BAZ1921954  
BAZ1921955  
BAZ1921957  
BAZ1921958  
BAZ1921961  
BAZ1921962  
BAZ1921963  
BAZ1921967  
BAZ1921968  
BAZ1921969  
BAZ1921970  
BAZ1921972  
BAZ1921973  
BAZ1921974  
BAZ1921975  
BAZ1921976  
BAZ1921977  
BAZ1921978  
BAZ1921979  
BAZ1921981

BAZ1921982  
BAZ1921985  
BAZ1921987  
BAZ1921989  
BAZ1921991  
BAZ1922001  
BAZ1922002  
BAZ1922003  
BAZ1922004  
BAZ1922006  
BAZ1922007  
BAZ1922008  
BAZ1922009  
BAZ1922010  
BAZ1922011  
BAZ1922012  
BAZ1922014  
BAZ1922015  
BAZ1922018  
BAZ1922019  
BAZ1922024  
BAZ1922027  
BAZ1922031  
BAZ1922032  
BAZ1922033  
BAZ1922034  
BAZ1922035  
BAZ1922038  
BAZ1922039  
BAZ1922040  
BAZ1922049  
BAZ1922050  
BAZ1922051  
BAZ1922052  
BAZ1922053  
BAZ1922054  
BAZ1922055  
BAZ1922056  
BAZ1922057  
BAZ1922060  
BAZ1922061  
BAZ1922062  
BAZ1922063  
BAZ1922068  
BAZ1922069  
BAZ1922070  
BAZ1922071  
BAZ1922072  
BAZ1922078  
BAZ1922084  
BAZ1922085  
BAZ1922089  
BAZ1922096  
BAZ1922097  
BAZ1922106

BAZ1922112  
BAZ1922137  
BAZ1922138  
BAZ1922147  
BAZ1922151  
BAZ1922154  
BAZ1922156  
BAZ1922159  
BAZ1922162  
BAZ1922163  
BAZ1922164  
BAZ1922165  
BAZ1922166  
BAZ1922167  
BAZ1922168  
BAZ1922169  
BAZ1922170  
BAZ1922179  
BAZ1922181  
BAZ1922186  
BAZ1922190  
BAZ1922191  
BAZ1922200  
BAZ1922201  
BAZ1922202  
BAZ1922203  
BAZ1922204  
BAZ1922205  
BAZ1922208  
BAZ1922209  
BAZ1922210  
BAZ1922212  
BAZ1922213  
BAZ1922214  
BAZ1922218  
BAZ1922221  
BAZ1922222  
BAZ1922244  
BAZ1922245  
BAZ1922246  
BAZ1922247  
BAZ1922249  
BAZ1922250  
BAZ1922252  
BAZ1922253  
BAZ1922254  
BAZ1922256  
BAZ1922257  
BAZ1922261  
BAZ1922262  
BAZ1922263  
BAZ1922264  
BAZ1922265  
BAZ1922266  
BAZ1922267

BAZ1922268  
BAZ1922270  
BAZ1922271  
BAZ1922272  
BAZ1922273  
BAZ1922274  
BAZ1922275  
BAZ1922276  
BAZ1922281  
BAZ2022285  
BAZ2022286  
BAZ2022287  
BAZ2022288  
BAZ2022289  
BAZ2022290  
BAZ2022291  
BAZ2022292  
BAZ2022293  
BAZ2022294  
BAZ2022295  
BAZ2022296  
BAZ2022298  
BAZ2022299  
BAZ2022302  
BAZ2022310  
BAZ2022311  
BAZ2022312  
BAZ2022313  
BAZ2022314  
BAZ2022316  
BAZ2022317  
BAZ2022318  
BAZ2022319  
BAZ2022320  
BAZ2022321  
BAZ2022322  
BAZ2022323  
BAZ2022324  
BAZ2022326  
BAZ2022327  
BAZ2022328  
BAZ2022330  
BAZ2022331  
BAZ2022332  
BAZ2022333  
BAZ2022334  
BAZ2022335  
BAZ2022336  
BAZ2022337  
BAZ2022338  
BAZ2022339  
BAZ2022340  
BAZ2022341  
BAZ2022342  
BAZ2022343  
BAZ2022344

BAZ2022345  
BAZ2022346  
BAZ2022347  
BAZ2022348  
BAZ2022349  
BAZ2022350  
BAZ2022351  
BAZ2022352  
BAZ2022353  
BAZ2022354  
BAZ2022355  
BAZ2022356  
BAZ2022357  
BAZ2022358  
BAZ2022365  
BAZ2022366  
BAZ2022367  
BAZ2022368  
BAZ2022369  
BAZ2022370  
BAZ2022371  
BAZ2022372  
BAZ2022373  
BAZ2022380  
BAZ2022381  
BAZ2022382  
BAZ2022384  
BAZ2022385  
BAZ2022388  
BAZ2022389  
BAZ2022390  
BAZ2022393  
BAZ2022394  
BAZ2022395  
BAZ2022404  
BAZ2022412  
BAZ2022426  
BAZ2022427  
BAZ2022428  
BAZ2022429  
BAZ2022430  
BAZ2022431  
BAZ2022433  
BAZ2022434  
BAZ2022435  
BAZ2022436  
BAZ2022438  
BAZ2022440  
BAZ2022441  
BAZ2022442  
BAZ2022443  
BAZ2022444  
BAZ2022445  
BAZ2022446  
BAZ2022447  
BAZ2022448

BAZ2022449  
BAZ2022450  
BAZ2022451  
BAZ2022452  
BAZ2022453  
BAZ2022454  
BAZ2022455  
BAZ2022456  
BAZ2022457  
BAZ2022458  
BAZ2022459  
BAZ2022460  
BAZ2022461  
BAZ2022463  
BAZ2022464  
BAZ2022465  
BAZ2022468  
BAZ2022469  
BAZ2022470  
BAZ2022471  
BAZ2022472  
BAZ2022473  
BAZ2022474  
BAZ2022475  
BAZ2022476  
BAZ2022477  
BAZ2022478  
BAZ2022479  
BAZ2022481  
BAZ2022482  
BAZ2022483  
BAZ2022484  
BAZ2022485  
BAZ2022486  
BAZ2022487  
BAZ2022488  
BAZ2022489  
BAZ2022490  
BAZ2022491  
BAZ2022492  
BAZ2022493  
BAZ2022494  
BAZ2022495  
BAZ2022496  
BAZ2022497  
BAZ2022498  
BAZ2022499  
BAZ2022500  
BAZ2022502  
BAZ2022503  
BAZ2022507  
BAZ2022513  
BAZ2022516  
BAZ2022518  
BAZ2022519  
BAZ2022520

BAZ2022521  
BAZ2022529  
BAZ2022534  
BAZ2022536  
BAZ2022540  
BAZ2022542  
BAZ2022545  
BAZ2022546  
BAZ2022549  
BAZ2022550  
BAZ2022555  
BAZ2022556  
BAZ2022557  
BAZ2022558  
BAZ2022561  
BAZ2022562  
BAZ2022571  
BAZ2022573  
BAZ2022574  
BAZ2022575  
BAZ2022576  
BAZ2022577  
BAZ2022578  
BAZ2022579  
BAZ2022580  
BAZ2022581  
BAZ2022582  
BAZ2022583  
BAZ2022584  
BAZ2022585  
BAZ2022586  
BAZ2022588  
BAZ2022590  
BAZ2022623  
BAZ2022625  
BAZ2022629  
BAZ2022630  
BAZ2022631  
BAZ2022632  
BAZ2022633  
BAZ2022634  
BAZ2022636  
BAZ2022637  
BAZ2022638  
BAZ2022639  
BAZ2022641  
BAZ2022642  
BAZ2022643  
BAZ2022646  
BAZ2022647  
BAZ2022648  
BAZ2022650  
BAZ2022833  
BAZ2022997  
BAZ2023079  
BAZ2123159

**INDEKS KLASA ŽIGOVA-INDEKS KLASA ŽIGOVA  
ИНДЕКС КЛАСА ЖИГОВА****1**

BAZ1821201  
BAZ1921599  
BAZ1921853  
BAZ1922078  
BAZ1922166  
BAZ1922253  
BAZ2022296  
BAZ2022337  
BAZ2022351  
BAZ2022457  
BAZ2022479  
BAZ2022507  
BAZ2022571

**2**

BAZ1821302  
BAZ1921853  
BAZ2022337

**3**

BAZ1820905  
BAZ1821201  
BAZ1821355  
BAZ1821361  
BAZ1921619  
BAZ1921877  
BAZ1921918  
BAZ1921919  
BAZ1921970  
BAZ1921991  
BAZ1922024  
BAZ1922038  
BAZ1922039  
BAZ1922040  
BAZ1922071  
BAZ1922089  
BAZ1922112  
BAZ1922191  
BAZ1922252  
BAZ2022296  
BAZ2022342  
BAZ2022390  
BAZ2022393  
BAZ2022434  
BAZ2022453  
BAZ2022454  
BAZ2022455  
BAZ2022456  
BAZ2022464  
BAZ2022465

BAZ2022521  
BAZ2022540  
BAZ2022557  
BAZ2022571

**4**

BAZ1921591  
BAZ1921593  
BAZ1921594  
BAZ1921595  
BAZ1921596  
BAZ1921601  
BAZ1921602  
BAZ1921604  
BAZ1921605  
BAZ1921606  
BAZ1921607  
BAZ1921608  
BAZ1921927  
BAZ2022296  
BAZ2022457  
BAZ2022481  
BAZ2022571  
BAZ2022573  
BAZ2022636  
BAZ2022637

**5**

BAZ1821201  
BAZ1821353  
BAZ1821459  
BAZ1921854  
BAZ1921855  
BAZ1921868  
BAZ1921869  
BAZ1921870  
BAZ1921878  
BAZ1921918  
BAZ1921919  
BAZ1921922  
BAZ1921923  
BAZ1921924  
BAZ1921925  
BAZ1921926  
BAZ1921928  
BAZ1921944  
BAZ1921945  
BAZ1921962  
BAZ1921967  
BAZ1921968  
BAZ1921970



BAZ1921991	BAZ2022585
BAZ1922018	BAZ2022631
BAZ1922024	BAZ2022634
BAZ1922054	BAZ2022648
BAZ1922055	BAZ2023079
BAZ1922056	BAZ2123159
BAZ1922057	
BAZ1922070	6
BAZ1922089	BAZ1921970
BAZ1922165	BAZ1922106
BAZ1922166	BAZ2022534
BAZ1922205	BAZ2022574
BAZ1922244	
BAZ1922253	7
BAZ1922275	BAZ1820905
BAZ2022293	BAZ1921850
BAZ2022296	BAZ1922170
BAZ2022299	BAZ2022356
BAZ2022311	BAZ2022498
BAZ2022312	BAZ2022534
BAZ2022313	
BAZ2022314	8
BAZ2022316	BAZ1921909
BAZ2022317	BAZ1921910
BAZ2022318	BAZ1922112
BAZ2022319	BAZ2022575
BAZ2022322	
BAZ2022323	9
BAZ2022324	BAZ1820905
BAZ2022351	BAZ1820970
BAZ2022357	BAZ1821302
BAZ2022358	BAZ1821474
BAZ2022373	BAZ1821481
BAZ2022390	BAZ1921850
BAZ2022393	BAZ1921910
BAZ2022452	BAZ1921941
BAZ2022453	BAZ1921957
BAZ2022454	BAZ1921958
BAZ2022455	BAZ1922006
BAZ2022456	BAZ1922007
BAZ2022459	BAZ1922008
BAZ2022460	BAZ1922012
BAZ2022461	BAZ1922040
BAZ2022463	BAZ1922049
BAZ2022468	BAZ1922050
BAZ2022469	BAZ1922051
BAZ2022478	BAZ1922052
BAZ2022479	BAZ1922053
BAZ2022496	BAZ1922097
BAZ2022513	BAZ1922163
BAZ2022516	BAZ1922164
BAZ2022536	BAZ1922221
BAZ2022549	BAZ1922222
BAZ2022558	BAZ1922246
BAZ2022561	BAZ1922247

BAZ1922261  
 BAZ1922270  
 BAZ1922272  
 BAZ2022286  
 BAZ2022287  
 BAZ2022288  
 BAZ2022330  
 BAZ2022335  
 BAZ2022336  
 BAZ2022355  
 BAZ2022372  
 BAZ2022385  
 BAZ2022404  
 BAZ2022428  
 BAZ2022438  
 BAZ2022444  
 BAZ2022470  
 BAZ2022473  
 BAZ2022482  
 BAZ2022483  
 BAZ2022484  
 BAZ2022493  
 BAZ2022494  
 BAZ2022495  
 BAZ2022497  
 BAZ2022520  
 BAZ2022529  
 BAZ2022534  
 BAZ2022625  
 BAZ2022643

10

BAZ1821201  
 BAZ1921968  
 BAZ1922072  
 BAZ1922200  
 BAZ1922201  
 BAZ1922202  
 BAZ1922203  
 BAZ1922204  
 BAZ2022390  
 BAZ2022393  
 BAZ2022435

11

BAZ1820846  
 BAZ1820905  
 BAZ1821201  
 BAZ1921909  
 BAZ1921910  
 BAZ1922049  
 BAZ1922050  
 BAZ1922051  
 BAZ1922052  
 BAZ1922053

BAZ1922063  
 BAZ2022339  
 BAZ2022340  
 BAZ2022534  
 BAZ2022643

12

BAZ1921921  
 BAZ1921940  
 BAZ1921969  
 BAZ1922010  
 BAZ1922011  
 BAZ1922170  
 BAZ2022285  
 BAZ2022350  
 BAZ2022356  
 BAZ2022529  
 BAZ2022534  
 BAZ2022586  
 BAZ2022588  
 BAZ2022590  
 BAZ2022630

14

BAZ1922040  
 BAZ1922222  
 BAZ2022291  
 BAZ2022576

15

BAZ2022310

16

BAZ1820970  
 BAZ1821201  
 BAZ1821302  
 BAZ1821355  
 BAZ1821474  
 BAZ1921557  
 BAZ1921560  
 BAZ1921844  
 BAZ1921941  
 BAZ1921957  
 BAZ1921958  
 BAZ1921970  
 BAZ1921985  
 BAZ1922001  
 BAZ1922002  
 BAZ1922003  
 BAZ1922004  
 BAZ1922014  
 BAZ1922040  
 BAZ1922097  
 BAZ1922151  
 BAZ1922163

BAZ1922222  
BAZ1922262  
BAZ1922263  
BAZ1922281  
BAZ2022286  
BAZ2022287  
BAZ2022288  
BAZ2022298  
BAZ2022342  
BAZ2022343  
BAZ2022345  
BAZ2022346  
BAZ2022347  
BAZ2022348  
BAZ2022349  
BAZ2022404  
BAZ2022438  
BAZ2022488  
BAZ2022516  
BAZ2022534  
BAZ2022577  
BAZ2022641  
BAZ2022642  
BAZ2022650

17

BAZ1921853  
BAZ2022500  
BAZ2022578

18

BAZ1821302  
BAZ1922040  
BAZ1922222  
BAZ1922246  
BAZ1922247  
BAZ1922276  
BAZ2022291  
BAZ2022404  
BAZ2022438  
BAZ2022579  
BAZ2022997

19

BAZ1921853  
BAZ1922078  
BAZ2022499

20

BAZ1922040  
BAZ1922078  
BAZ1922106  
BAZ1922112  
BAZ1922222

BAZ2022404  
BAZ2022438  
BAZ2022580

21

BAZ1821201  
BAZ1921909  
BAZ1921910  
BAZ1921970  
BAZ1922040  
BAZ1922112  
BAZ1922222  
BAZ2022412  
BAZ2022464  
BAZ2022465  
BAZ2022502  
BAZ2022556  
BAZ2022581

24

BAZ1922166  
BAZ1922222  
BAZ2022582

25

BAZ1921557  
BAZ1921560  
BAZ1922040  
BAZ1922112  
BAZ1922151  
BAZ1922222  
BAZ1922246  
BAZ1922247  
BAZ1922276  
BAZ2022291  
BAZ2022352  
BAZ2022353  
BAZ2022354  
BAZ2022404  
BAZ2022438  
BAZ2022442  
BAZ2022516  
BAZ2022529  
BAZ2022562  
BAZ2022583  
BAZ2022650  
BAZ2022833  
BAZ2022997

26

BAZ1922112  
BAZ1922222

28

BAZ1921957

BAZ1921958  
 BAZ1922040  
 BAZ1922068  
 BAZ1922097  
 BAZ1922156  
 BAZ1922222  
 BAZ2022330  
 BAZ2022372  
 BAZ2022404  
 BAZ2022438  
 BAZ2022492  
 BAZ2022833

29

BAZ1821350  
 BAZ1821355  
 BAZ1921863  
 BAZ1921889  
 BAZ1921920  
 BAZ1921928  
 BAZ1921930  
 BAZ1921975  
 BAZ1921978  
 BAZ1922009  
 BAZ1922015  
 BAZ1922061  
 BAZ1922154  
 BAZ1922218  
 BAZ1922249  
 BAZ1922274  
 BAZ2022321  
 BAZ2022344  
 BAZ2022382

30

BAZ1821355  
 BAZ1921567  
 BAZ1921568  
 BAZ1921928  
 BAZ1921930  
 BAZ1921937  
 BAZ1921961  
 BAZ1921972  
 BAZ1921973  
 BAZ1921974  
 BAZ1921976  
 BAZ1921977  
 BAZ1921979  
 BAZ1921981  
 BAZ1921982  
 BAZ1922014  
 BAZ1922035  
 BAZ1922038  
 BAZ1922039  
 BAZ1922040

BAZ1922060  
 BAZ1922061  
 BAZ1922154  
 BAZ1922181  
 BAZ1922191  
 BAZ1922205  
 BAZ1922208  
 BAZ1922209  
 BAZ1922210  
 BAZ1922218  
 BAZ1922256  
 BAZ1922264  
 BAZ1922265  
 BAZ1922266  
 BAZ1922267  
 BAZ1922268  
 BAZ1922274  
 BAZ2022296  
 BAZ2022321  
 BAZ2022332  
 BAZ2022333  
 BAZ2022338  
 BAZ2022341  
 BAZ2022366  
 BAZ2022368  
 BAZ2022369  
 BAZ2022370  
 BAZ2022371  
 BAZ2022381  
 BAZ2022382  
 BAZ2022451  
 BAZ2022458  
 BAZ2022496  
 BAZ2022542  
 BAZ2022571

31

BAZ1821355  
 BAZ1921928  
 BAZ1922015  
 BAZ1922218  
 BAZ1922249  
 BAZ2022507

32

BAZ1821347  
 BAZ1821355  
 BAZ1921528  
 BAZ1921822  
 BAZ1921851  
 BAZ1921852  
 BAZ1921859  
 BAZ1921928  
 BAZ1921936  
 BAZ1921937

BAZ1921954  
BAZ1921955  
BAZ1921963  
BAZ1921987  
BAZ1922015  
BAZ1922019  
BAZ1922034  
BAZ1922035  
BAZ1922040  
BAZ1922168  
BAZ1922169  
BAZ1922179  
BAZ1922212  
BAZ1922218  
BAZ2022296  
BAZ2022302  
BAZ2022321  
BAZ2022334  
BAZ2022365  
BAZ2022388  
BAZ2022389  
BAZ2022394  
BAZ2022433  
BAZ2022436  
BAZ2022449  
BAZ2022545  
BAZ2022546  
BAZ2022550  
BAZ2022571

33

BAZ1921912  
BAZ1921928  
BAZ1922031  
BAZ1922032  
BAZ1922033  
BAZ1922038  
BAZ1922039  
BAZ1922040  
BAZ1922218  
BAZ2022290  
BAZ2022292  
BAZ2022321  
BAZ2022326  
BAZ2022327  
BAZ2022331  
BAZ2022450  
BAZ2022486  
BAZ2022487  
BAZ2022555

34

BAZ1921561  
BAZ1921856  
BAZ1921936

BAZ1921937  
BAZ1921938  
BAZ1921989  
BAZ1922027  
BAZ1922038  
BAZ1922039  
BAZ1922040  
BAZ1922049  
BAZ1922050  
BAZ1922051  
BAZ1922052  
BAZ1922053  
BAZ1922254  
BAZ1922257  
BAZ1922270  
BAZ1922272  
BAZ1922273  
BAZ2022294  
BAZ2022295  
BAZ2022367  
BAZ2022380  
BAZ2022440  
BAZ2022485  
BAZ2022489  
BAZ2022490  
BAZ2022491  
BAZ2022629  
BAZ2022636  
BAZ2022637  
BAZ2022638  
BAZ2022643

35

BAZ1820970  
BAZ1821474  
BAZ1921616  
BAZ1921617  
BAZ1921618  
BAZ1921677  
BAZ1921736  
BAZ1921844  
BAZ1921850  
BAZ1921911  
BAZ1921944  
BAZ1921945  
BAZ1921961  
BAZ1921968  
BAZ1921981  
BAZ1921982  
BAZ1921985  
BAZ1921991  
BAZ1922001  
BAZ1922002  
BAZ1922003  
BAZ1922004



BAZ1922006	BAZ2022493
BAZ1922007	BAZ2022494
BAZ1922008	BAZ2022495
BAZ1922009	BAZ2022503
BAZ1922012	BAZ2022633
BAZ1922014	BAZ2022639
BAZ1922049	BAZ2022641
BAZ1922050	BAZ2022642
BAZ1922051	BAZ2022997
BAZ1922052	
BAZ1922053	36
BAZ1922062	BAZ1820970
BAZ1922063	BAZ1921726
BAZ1922068	BAZ1921911
BAZ1922084	BAZ1921951
BAZ1922085	BAZ1921985
BAZ1922106	BAZ1922001
BAZ1922137	BAZ1922002
BAZ1922156	BAZ1922003
BAZ1922159	BAZ1922004
BAZ1922164	BAZ1922062
BAZ1922167	BAZ1922147
BAZ1922186	BAZ1922164
BAZ1922213	BAZ1922167
BAZ1922252	BAZ1922186
BAZ1922256	BAZ1922245
BAZ1922262	BAZ1922262
BAZ1922263	BAZ1922263
BAZ1922271	BAZ1922271
BAZ1922276	BAZ2022336
BAZ1922281	BAZ2022345
BAZ2022289	BAZ2022346
BAZ2022339	BAZ2022347
BAZ2022340	BAZ2022348
BAZ2022341	BAZ2022349
BAZ2022342	BAZ2022431
BAZ2022343	BAZ2022488
BAZ2022344	BAZ2022503
BAZ2022345	BAZ2022571
BAZ2022346	BAZ2022633
BAZ2022347	BAZ2022639
BAZ2022348	BAZ2022641
BAZ2022349	BAZ2022642
BAZ2022354	
BAZ2022394	37
BAZ2022445	BAZ1921617
BAZ2022453	BAZ1921618
BAZ2022454	BAZ1921853
BAZ2022455	BAZ1922063
BAZ2022456	BAZ1922213
BAZ2022474	BAZ1922261
BAZ2022482	BAZ1922271
BAZ2022483	BAZ1922281
BAZ2022484	BAZ2022431
BAZ2022488	BAZ2022441

BAZ2022534

38

BAZ1820970  
BAZ1821481  
BAZ1921613  
BAZ1921844  
BAZ1921985  
BAZ1922001  
BAZ1922002  
BAZ1922003  
BAZ1922004  
BAZ1922164  
BAZ1922221  
BAZ1922246  
BAZ1922247  
BAZ1922262  
BAZ1922263  
BAZ2022385  
BAZ2022404  
BAZ2022427  
BAZ2022429  
BAZ2022438  
BAZ2022447  
BAZ2022471  
BAZ2022475  
BAZ2022482  
BAZ2022483  
BAZ2022488  
BAZ2022493  
BAZ2022494  
BAZ2022495  
BAZ2022519  
BAZ2022534  
BAZ2022625

39

BAZ1820970  
BAZ1821474  
BAZ1922040  
BAZ1922062  
BAZ1922164  
BAZ1922262  
BAZ1922263  
BAZ2022289  
BAZ2022298  
BAZ2022384  
BAZ2022534  
BAZ2022584

40

BAZ1921726  
BAZ1922078  
BAZ1922151  
BAZ1922214

BAZ1922261  
BAZ2022534  
BAZ2022632

41

BAZ1820970  
BAZ1821355  
BAZ1821474  
BAZ1921557  
BAZ1921560  
BAZ1921612  
BAZ1921616  
BAZ1921677  
BAZ1921736  
BAZ1921844  
BAZ1921850  
BAZ1921929  
BAZ1921957  
BAZ1921958  
BAZ1921968  
BAZ1922012  
BAZ1922040  
BAZ1922068  
BAZ1922069  
BAZ1922084  
BAZ1922085  
BAZ1922096  
BAZ1922097  
BAZ1922112  
BAZ1922137  
BAZ1922138  
BAZ1922147  
BAZ1922163  
BAZ1922164  
BAZ1922167  
BAZ1922214  
BAZ1922221  
BAZ1922222  
BAZ1922246  
BAZ1922247  
BAZ1922262  
BAZ1922263  
BAZ2022286  
BAZ2022287  
BAZ2022288  
BAZ2022355  
BAZ2022372  
BAZ2022404  
BAZ2022426  
BAZ2022430  
BAZ2022438  
BAZ2022446  
BAZ2022472  
BAZ2022476  
BAZ2022493

BAZ2022494  
BAZ2022495  
BAZ2022518  
BAZ2022534  
BAZ2022625  
BAZ2022633  
BAZ2022639  
BAZ2022641  
BAZ2022642  
BAZ2022650

42

BAZ1820970  
BAZ1821474  
BAZ1821481  
BAZ1921617  
BAZ1921618  
BAZ1921619  
BAZ1921736  
BAZ1921850  
BAZ1921922  
BAZ1921923  
BAZ1921929  
BAZ1921968  
BAZ1922006  
BAZ1922007  
BAZ1922008  
BAZ1922040  
BAZ1922164  
BAZ1922214  
BAZ1922250  
BAZ1922261  
BAZ1922262  
BAZ1922263  
BAZ2022336  
BAZ2022355  
BAZ2022431  
BAZ2022443  
BAZ2022477  
BAZ2022493  
BAZ2022494  
BAZ2022495  
BAZ2022534  
BAZ2022632  
BAZ2022633

43

BAZ1921863  
BAZ1921911  
BAZ1921961  
BAZ1921981  
BAZ1921982  
BAZ1922035  
BAZ1922040  
BAZ1922068

BAZ1922069  
BAZ1922138  
BAZ1922147  
BAZ1922162  
BAZ1922190  
BAZ1922256  
BAZ1922262  
BAZ1922263  
BAZ1922274  
BAZ2022320  
BAZ2022458  
BAZ2022623  
BAZ2022646  
BAZ2022647

44

BAZ1921736  
BAZ1921922  
BAZ1921923  
BAZ1921967  
BAZ1921968  
BAZ1922147  
BAZ1922250  
BAZ2022328  
BAZ2022395  
BAZ2022493  
BAZ2022494  
BAZ2022495

45

BAZ1922084  
BAZ1922085  
BAZ1922262  
BAZ1922263  
BAZ2022431  
BAZ2022448  
BAZ2022493  
BAZ2022494  
BAZ2022495  
BAZ2022534

## INDEKS NOSILACA ŽIGOVA INDEKS NOSITELJA ŽIGOVA ИНДЕКС НОСИЛАЦА ЖИГОВА

“AC FOOD” d.o.o. <b>BAZ1922009</b>	“SARAJEVSKI KISELJAK” d.o.o. Kiseljak <b>BAZ2022365</b>
“AKOVA IMPEX” Društvo za proizvodnju, promet i usluge d.o.o. Sarajevo <b>BAZ1921889</b>	“Sotex “PharmFirm” <b>BAZ1922018</b>
“AQUA DORIA” d.o.o. Derventa <b>BAZ1921987</b>	“TRADEX” d.o.o. <b>BAZ2022368</b>
“Banja Komerc Bekament” DOO Banja <b>BAZ1921853</b>	<b>BAZ2022369</b>
“BIMAL” d.d. Brčko distrikt BiH <b>BAZ2022431</b>	<b>BAZ2022370</b>
“Bingo” d.o.o. export-import Tuzla <b>BAZ1922019</b>	“TROPIC MALOPRODAJA” d.o.o. Banja Luka <b>BAZ1821355</b>
“Cards International Agency” d.o.o. <b>BAZ1922186</b>	7-Eleven, Inc. <b>BAZ1921961</b>
“Contendo” d.o.o. Sarajevo <b>BAZ1922015</b>	<b>BAZ1921981</b>
“DASTO-SEMTEL” do.o. bijeljina <b>BAZ1821481</b>	<b>BAZ1921982</b>
“DITA 1977 INDUSTRIJA DETERDŽENATA” d.o.o. Tuzla <b>BAZ1921877</b>	A & H L.L.C <b>BAZ1922159</b>
<b>BAZ1921918</b>	Adnan Hrenovica <b>BAZ2022503</b>
<b>BAZ1921919</b>	Advanced New Technologies Co., Ltd. <b>BAZ2022336</b>
<b>BAZ1922024</b>	Advokat Stevan Dimitrijević <b>BAZ1922084</b>
<b>BAZ1922071</b>	<b>BAZ1922085</b>
<b>BAZ1922089</b>	AF Development Holding Limited <b>BAZ1922254</b>
“Dukat” d.o.o. za trgovinu, Banja Luka <b>BAZ1921619</b>	AG MEĐUGORJE D.O.O. <b>BAZ1922031</b>
“G&T” d.o.o. Sarajevo <b>BAZ1922137</b>	<b>BAZ1922032</b>
“Hidro-kop” d.o.o. <b>BAZ2022441</b>	<b>BAZ1922033</b>
“MALIŠIĆ” EXPORT-IMPORT d.o.o. Čitluk <b>BAZ2022321</b>	Agencija “SVE ZA VIZU” <b>BAZ1922062</b>
“MB IMPEKS” d.o.o. Banja Luka <b>BAZ2022486</b>	Akzo Nobel Coatings International B.V. <b>BAZ2022337</b>
<b>BAZ2022487</b>	Albaugh Europe SARL <b>BAZ2022479</b>
“novotel” društvo sa ograničenom odgovornošću Sarajevo <b>BAZ2022482</b>	Alberto-Culver USA, Inc. <b>BAZ1821361</b>
<b>BAZ2022483</b>	Ali Murad Bin Rothschild <b>BAZ1922078</b>
	Alibaba Group Holding Limited <b>BAZ1922164</b>
	Almir Litrić

**BAZ2022291**

AMGENILAÇ TICARET LIMITED ŞİRKETİ

**BAZ1921968**

Amsal Pharmaceuticals d.o.o. Sarajevo

**BAZ2022293**

AN-KA unutrašnja i vanjska trgovina i usluge, društvo sa ograničenom odgovornošću

**BAZ2022484**

ANTENA-NET d.o.o. Teslić

**BAZ2022534**

Apple Inc.

**BAZ2022497**

Appssolut d.o.o. Sarajevo

**BAZ1922256**

Armin Čerkez

**BAZ1922163**

Kamber (Refik) Zekerija; Arnes Muslimović and Asmir Salihović

**BAZ2022373**

Assure Investment Limited

**BAZ2022586**

AstraZeneca AB

**BAZ2022357**

**BAZ2022358**

AUTO-MILOVANOVIĆ D.O.O.

**BAZ2022356**

BASF Agricultural Solutions Seed US LLC

**BAZ2022507**

Bayer Aktiengesellschaft

**BAZ1922253**

Bayer Animal Health GmbH

**BAZ2022513**

Bayer Consumer Care AG

**BAZ2022478**

BELUPO lijekovi i kozmetika d.d.

**BAZ1922165**

**BAZ1921962**

Bioverativ Therapeutics Inc.

**BAZ1921878**

BISNODE BH d.o.o. Sarajevo

**BAZ1921985**

**BAZ1922001**

**BAZ1922002**

**BAZ1922003**

**BAZ1922004**

**BAZ2022488**

BONIFAR d.o.o.

**BAZ2022558**

Bosnalijek, farmaceutska i hemijska industrija, dioničko društvo

**BAZ1921944**

**BAZ1921945**

**BAZ1922275**

**BAZ2022316**

**BAZ2022317**

**BAZ2022318**

**BAZ2022319**

Bošnjačka zajednica kulture "Preporod"

**BAZ1922262**

**BAZ1922263**

Briggs & Stratton Corporation

**BAZ1922170**

British American Tobacco (Brands) Inc.

**BAZ2022294**

**BAZ2022295**

**BAZ2022380**

**BAZ1921856**

BUNGE Zrt.

**BAZ1922154**

Cadbury UK Limited

**BAZ1922208**

**BAZ1922209**

**BAZ1922210**

Cainiao Smart Logistics Holding Limited

**BAZ1820970**

Cargill, Incorporated

**BAZ2022381**

Casio Keisanki Kabushiki Kaisha (Casio Computer Co., Ltd.)

**BAZ2022335**

Centar za investicije i razvoj poduzetništva (CIRP)

**BAZ1922069**

CJ Corporation

**BAZ1921612**

**BAZ1921613**

Colgate-Palmolive Company, a Delaware Corporation

**BAZ2022521**

**BAZ2022556**

**BAZ2022557**



**BAZ2022434**

CONTEGO d.o.o. Vitez

**BAZ1922106**

CONTINENTAL Grupa d.o.o. Sarajevo

**BAZ1922179**

D.D. "VISPAK" prehrambena industrija Visoko

**BAZ1922060**

DAMERIK, S.L.

**BAZ1922156**

DDP Specialty Electronic Materials US 9, LLC

**BAZ2022481**

Dejan Čato

**BAZ2022458**

DELTA d.o.o. Sarajevo

**BAZ1922245**

Development Centre Pty Ltd

**BAZ2022355**

Diageo North America, Inc.

**BAZ1921912**

DingTalk Holding (Cayman) Limited

**BAZ2022493**

**BAZ2022494**

**BAZ2022495**

DOO "MED-PROM" Cazin

**BAZ1922014**

Dragan Gajić

**BAZ1921940**

DREAM STUDIO d.o.o.

**BAZ1921941**

DRUŠTVO ZA TRGOVINU I USLUGE YUNIRISK

DOO, BEOGRAD

**BAZ1922214**

Dukat d.o.o. Banja Luka

**BAZ1921970**

Džida d.o.o. Čitluk

**BAZ1922213**

EAM Corporation

**BAZ2022516**

Elda Lux d.o.o.

**BAZ1921617**

**BAZ1921618**

Energy Beverages LLC

**BAZ2022545**

ETI GIDA SANAYI VE TICARET ANONIM

SIRKETI

**BAZ2022542**

**BAZ1922264**

**BAZ1922265**

**BAZ1922266**

**BAZ1922267**

**BAZ1922268**

**BAZ2022338**

Eurosan d.o.o. Mostar

**BAZ1821201**

Exxon Mobil Corporation

**BAZ1921591**

**BAZ1921593**

**BAZ1921594**

**BAZ1921595**

**BAZ1921596**

**BAZ1921599**

**BAZ1921601**

**BAZ1921602**

**BAZ1921604**

**BAZ1921605**

**BAZ1921606**

**BAZ1921607**

**BAZ1921608**

**BAZ1921927**

Filip Skumanov

**BAZ1922027**

Fresh Food Co. Ltd.

**BAZ2022320**

FREUND Elektronika d.o.o.

**BAZ2022385**

Frizerland d.o.o.

**BAZ1922112**

Fudbalski klub "Borac"

**BAZ1921677**

Gambit Training Technologies, LLC

**BAZ2022330**

GEROPHARM LLC

**BAZ1921922**

**BAZ1921923**

**BAZ1921924**

**BAZ1921925**

**BAZ1921926**

Gimnazija "MAARIF KOLEDŽ"

**BAZ1821474**

GPS WORLDWIDE CORP.

**BAZ2022440**

GRAFOBALKAN S.P.

**BAZ1922151**

GRAFOTISAK d.o.o. GRUDE

**BAZ1821302**

Great Wall Motor Company Limited

**BAZ1922010**

**BAZ1922011**

HAMZA ČAVKA

**BAZ1922162**

HEMOFARM A.D., farmaceutsko-hemijska  
industrija Vršac

**BAZ2022536**

**BAZ2022549**

**BAZ2022631**

**BAZ1821459**

**BAZ1921868**

**BAZ1921869**

**BAZ1921870**

Henkel AG & Co. KGaA

**BAZ2022464**

**BAZ2022465**

HERCEGOVAČKA PIVOVARA d.o.o. Mostar

**BAZ2022394**

HIFA - PETROL d.o.o. Sarajevo

**BAZ2022457**

**BAZ2022571**

**BAZ2022296**

Hilton Worldwide Manage Limited

**BAZ1922147**

Hyundai Motor Company

**BAZ2022350**

HYUNDAI MOTOR COMPANY

**BAZ2022573**

**BAZ2022574**

**BAZ2022575**

**BAZ2022576**

**BAZ2022577**

**BAZ2022578**

**BAZ2022579**

**BAZ2022580**

**BAZ2022581**

**BAZ2022582**

**BAZ2022583**

**BAZ2022584**

ImmunoGen, Inc.

**BAZ2123159**

INSAJDER PRODUKCIJA D.O.O.

**BAZ1921844**

Intercontinental Great Brands LLC

**BAZ2022371**

**BAZ2022332**

**BAZ2022333**

**BAZ2022496**

INTRAL D.O.O.

**BAZ1921909**

**BAZ1921910**

IP Holdings UNLTD LLC

**BAZ2022352**

**BAZ2022353**

**BAZ2022354**

ISHIHARA SANGYO KAISHA, LTD.

**BAZ1921854**

**BAZ1921855**

J&B LIMITED

**BAZ1921936**

**BAZ1921937**

**BAZ1921938**

Jamieson Laboratories Ltd.

**BAZ2022322**

**BAZ2022323**

**BAZ2022324**

JAMNICA plus d.o.o. Zagreb

**BAZ2022302**

Jasmin Hošo

**BAZ2022286**

**BAZ2022287**

**BAZ2022288**

Javno preduzeće Filmski centar Sarajevo d.o.o.

**BAZ1922038**

**BAZ1922039**

**BAZ1922040**

JOHNSON & JOHNSON (New Jersey  
corporation)

**BAZ2022585**

KANEKA CORPORATION

**BAZ1922072**

Karyopharm Therapeutics, Inc.

**BAZ2023079**

KAWAI MUSICAL INSTRUMENTS  
MANUFACTURING CO., LTD., a corporation  
organized and existing under the laws of Japan,  
Manufacturers and Merchants of

**BAZ2022310**

KENNA d.o.o. Sarajevo

**BAZ1922274**

Kia Corporation

**BAZ2022590**

KIOXIA Corporation

**BAZ1921850**

Kite Pharma, Inc., (Delaware corporation)

**BAZ1921967**

KOLEKTIV d.o.o. Sarajevo

**BAZ1921726**

KOMERCIJALNA BANKA AD BANJA LUKA

**BAZ2022345**

**BAZ2022346**

**BAZ2022347**

**BAZ2022348**

**BAZ2022349**

Kraft Foods Schweiz Holding GmbH

**BAZ2022366**

Kraft Foods Sverige Intellectual Property AB

**BAZ2022382**

KT & G Corporation

**BAZ2022489**

**BAZ2022490**

**BAZ2022491**

**BAZ2022643**

LED MEDIA D.O.O.

**BAZ1922281**

LED VISION d.o.o. Lukavac

**BAZ2022339**

**BAZ2022340**

LEGO Juris A/S

**BAZ1921957**

**BAZ1921958**

Lejla Ibrahimimi

**BAZ1922276**

Lidl Stiftung & Co. KG

**BAZ2022292**

**BAZ2022290**

**BAZ1922205**

**BAZ1922249**

**BAZ1922218**

**BAZ1921528**

**BAZ1821350**

**BAZ1921928**

**BAZ2022833**

**BAZ2022449**

**BAZ2022450**

**BAZ2022451**

LSI Solutions, Inc.

**BAZ1922200**

**BAZ1922201**

**BAZ1922202**

**BAZ1922203**

**BAZ1922204**

LUKAS TP NAKIĆ d.o.o.

**BAZ1921859**

Mainmark Corporation Sdn. Bhd.

**BAZ2022646**

**BAZ2022647**

MAXHOF GRUPPE D.O.O. ORAŠJE

**BAZ1820905**

MBA Centar d.o.o.

**BAZ1922035**

Merck Sharp & Dohme Corp.

**BAZ1922054**

**BAZ1922055**

**BAZ1922056**

**BAZ1922057**

MILBOURG d.o.o. Beograd-Novı Beograd

**BAZ2022561**

Mladegs Pak d.o.o.

**BAZ1921972**

**BAZ1921973**

**BAZ1921974**

**BAZ1921975**

**BAZ1921976**

**BAZ1921977**

**BAZ1921978**

**BAZ1921979**

MOLECOR TECNOLOGIA, S.L.

**BAZ2022498**

<b>BAZ2022499</b>	<b>BAZ2022429</b>
<b>BAZ2022500</b>	<b>BAZ2022430</b>
Monster Energy Company	<b>BAZ2022443</b>
<b>BAZ2022433</b>	<b>BAZ2022444</b>
<b>BAZ2022550</b>	<b>BAZ2022445</b>
<b>BAZ1922034</b>	<b>BAZ2022446</b>
<b>BAZ1922168</b>	<b>BAZ2022447</b>
<b>BAZ1922169</b>	<b>BAZ2022470</b>
<b>BAZ2022388</b>	<b>BAZ2022471</b>
<b>BAZ2022389</b>	<b>BAZ2022472</b>
Netflix, Inc.	<b>BAZ2022473</b>
<b>BAZ2022625</b>	<b>BAZ2022474</b>
Nihon Nohyaku Co., Ltd.	<b>BAZ2022475</b>
<b>BAZ2022351</b>	<b>BAZ2022476</b>
NIKE Innovate C.V.	<b>BAZ2022477</b>
<b>BAZ2022562</b>	<b>BAZ2022518</b>
NOBEL LIJEK d.o.o.	<b>BAZ2022519</b>
<b>BAZ2022459</b>	<b>BAZ2022520</b>
<b>BAZ2022460</b>	PepsiCo, Inc.
<b>BAZ2022461</b>	<b>BAZ1922061</b>
<b>BAZ2022463</b>	<b>BAZ1921930</b>
<b>BAZ2022390</b>	Pfizer Inc.
<b>BAZ2022393</b>	<b>BAZ2022648</b>
<b>BAZ2022311</b>	Pharmaceutical chemical cosmetic industry
<b>BAZ2022312</b>	ALKALOID AD - Skopje
<b>BAZ2022313</b>	<b>BAZ2022634</b>
<b>BAZ2022314</b>	<b>BAZ2022454</b>
NOVARTIS AG	<b>BAZ2022455</b>
<b>BAZ1821353</b>	<b>BAZ2022456</b>
Novi svijet, d.o.o. Mostar	<b>BAZ2022468</b>
<b>BAZ1922191</b>	<b>BAZ2022299</b>
NSAR General Trading (L.L.C)	<b>BAZ2022453</b>
<b>BAZ2022367</b>	Pharmalys Laboratories SA
NUTRITION & BIOSCIENCES USA 2, LLC	<b>BAZ2022452</b>
<b>BAZ1922166</b>	Philip Morris Brands Srl
Obrt "COCO", vl. Smajić Admir, Travnik	<b>BAZ1922273</b>
<b>BAZ1921991</b>	<b>BAZ1922257</b>
ORIJENT DOO ZENICA	Philip Morris Products S.A.
<b>BAZ1922181</b>	<b>BAZ1922270</b>
Peacock TV LLC	<b>BAZ1922271</b>
<b>BAZ2022426</b>	<b>BAZ1922272</b>
<b>BAZ2022427</b>	<b>BAZ1922272</b>
<b>BAZ2022428</b>	<b>BAZ2022485</b>

PLIVA HRVATSKA d.o.o. <b>BAZ2022469</b>	REVICON d.o.o. Sarajevo, za istraživačko-razvojne usluge i poslovni konsalting <b>BAZ2022639</b>
PODRAVKA prehrambena industrija d.d. <b>BAZ1921567</b>	<b>BAZ2022641</b>
<b>BAZ1921568</b>	<b>BAZ2022642</b>
POSLOVNI SISREM MARCATOR d.d. <b>BAZ2022341</b>	Riot Games, Inc. <b>BAZ2022404</b>
<b>BAZ2022342</b>	<b>BAZ2022438</b>
<b>BAZ2022343</b>	<b>BAZ1922246</b>
<b>BAZ2022344</b>	<b>BAZ1922247</b>
PPG INDUSTRIES OHIO, INC., a corporation organized and existing under the laws of the State of Delaware <b>BAZ1821208</b>	<b>BAZ1922221</b>
PREVENT CEE d.o.o. <b>BAZ2022632</b>	<b>BAZ1922222</b>
PRIJEDORČANKA a.d. Prijedor <b>BAZ2022326</b>	Rothmans of Pall Mall Limited <b>BAZ1921561</b>
<b>BAZ2022327</b>	SAILUN GROUP CO., LTD. <b>BAZ2022285</b>
PROTEIN SCIENCES CORPORATION <b>BAZ1922244</b>	SEVOI d.o.o. <b>BAZ1922167</b>
Pure Fishing, Inc. <b>BAZ2022492</b>	Sheraton International IP, LLC <b>BAZ1921911</b>
PwC Business Trust <b>BAZ2022448</b>	SIMPA TRGOVINA d.o.o. Široki Brijeg <b>BAZ2022331</b>
Qatar Airways Group (Q.C.S.C) <b>BAZ2022298</b>	Siniša Papaz <b>BAZ1821347</b>
Qatar Sports Investment <b>BAZ1921951</b>	SMS Tobacco Trading <b>BAZ1921989</b>
QTERMINALS <b>BAZ2022289</b>	Sony Interactive Entertainment Inc. <b>BAZ2022372</b>
RASVJETA d.o.o. Sarajevo <b>BAZ1922063</b>	Srednja strukovna škola s pravom javnosti VERITAS <b>BAZ1921929</b>
Reign Beverage Company LLC <b>BAZ1921954</b>	Stafford-Miller (Ireland) Limited <b>BAZ2022502</b>
<b>BAZ1921955</b>	Starbuzz Tobacco, Inc. <b>BAZ2022636</b>
<b>BAZ1921851</b>	<b>BAZ2022637</b>
<b>BAZ1921852</b>	<b>BAZ2022638</b>
<b>BAZ1921822</b>	SULTAN ET VE GIDA ÜRETİM TİCARET VE PAZARLAMA LIMITED ŞİRKETİ <b>BAZ1921920</b>
<b>BAZ2022334</b>	Support Marketing Centar <b>BAZ1921557</b>
<b>BAZ2022546</b>	<b>BAZ1921560</b>
Rekreativa d.o.o. Sarajevo <b>BAZ2022650</b>	ŠMITRAN DANIJELA <b>BAZ2022395</b>
Renato Marić <b>BAZ1922138</b>	



TATJANA MARKOVIĆ

**BAZ1922068**

Tav-Tech Ltd.

**BAZ2022435**

TELEMAX d.o.o. Banja Luka

**BAZ1922261**

TEMPO PLAST D.O.O.

**BAZ2022384**

The Big Game S.A.

**BAZ2022633**

The Coca-Cola Company

**BAZ2022436**

**BAZ1922212**

**BAZ1921963**

The Procter & Gamble Company

**BAZ1922070**

**BAZ2022540**

THERMO FLUX D.O.O.

**BAZ1820846**

Tom Tailor d.o.o. Sajaev

**BAZ2022997**

Tomislav Radić

**BAZ2022623**

TOYOTA JIDOSHA KABUSHIKI KAISHA (also trading as TOYOTA MOTOR CORPORATION)

**BAZ2022588**

**BAZ2022630**

**BAZ1921921**

**BAZ1921969**

TPK d.o.o.

**BAZ1922252**

TROPIK d.o.o. Zenica

**BAZ1922096**

**BAZ1922097**

TURISTIČKA ZAJEDNICA KANTONA

SARAJEVO

**BAZ1921616**

Udruženje građana "Društvo umjetnika deblokada"

**BAZ1922012**

UNITED CARIBBEAN RUM LIMITED

**BAZ2022555**

United Castle International Company Limited

**BAZ1922049**

**BAZ1922050**

**BAZ1922051**

**BAZ1922052**

**BAZ1922053**

UR "D & D" - vlasnik Svenšek Duško

**BAZ1922190**

UR "ŽELJO" - vlasnik Memeti Jasmin

**BAZ1921863**

VENTA INVEST & TRADE LTD.

**BAZ2022629**

Virgin Enterprises Limited

**BAZ1921736**

VITRINOR VITRIFICADOS DEL NORTE, S.A.L.

**BAZ2022412**

Vladan Todorović

**BAZ2022442**

Xiaomi Inc.

**BAZ2022529**

Zdravstvena ustanova "Medico-S", članica grupacije Pronatal

**BAZ2022328**

Zdravstvena ustanova Specijalna bolnica "Centar za srce BH" Tuzla

**BAZ1922250**

Zira d.o.o. Sarajevo

**BAZ1922006**

**BAZ1922007**

**BAZ1922008**

## PRENOS PRAVA-PRENOS PRAVA-ПРЕНОС ПРАВА

### BAZR961145

4/2000  
ALVOGEN PHARMA TRADING EUROPE EOOD  
Bulgaria Blvd. 86, 1680 Sofia, BG  
21/10/2021

### BAZR971511

1/2002  
Radisson Hospitality BE BV/SRL  
Avenue du Bourget 44, B-1130 Brussels, BE  
23/11/2021

### BAZR972088

2/2002  
DuPont Nutrition USA, Inc.  
974 Centre Road, Wilmington, DE 19805, US  
04/10/2021

### BAZR983022

2/2002  
Velcro IP Holdings LLC  
95 Sundial Ave., Manchester, NH 03103, US  
08/11/2021

### BAZ96585

1/2002  
Gildan Activewear SRL  
Newton, Christ Church BB17047, BB  
20/09/2021

### BAZ971458

3-4/2002  
Unilever IP Holdings B.V.  
Weena 455, 3013 AL, Rotterdam, NL  
13/12/2021

### BAZ971511

3-4/2002  
PF Consumer Healthcare 1 LLC  
Corporation Service Company, 251 Little Falls  
Drive, Wilmington, Delaware 19808, US  
27/09/2021

### BAZ971529

3-4/2002  
PF Consumer Healthcare 1 LLC  
Corporation Service Company, 251 Little Falls  
Drive, Wilmington, Delaware 19808, US  
27/09/2021

### BAZ971532

3-4/2002  
PF Consumer Healthcare 1 LLC  
Corporation Service Company, 251 Little Falls  
Drive, Wilmington, Delaware 19808, US  
27/09/2021

### BAZ972356

3-4/2003  
PF Consumer Healthcare 1 LLC  
Corporation Service Company, 251 Little Falls  
Drive, Wilmington, Delaware 19808, US  
27/09/2021

### BAZ983201

3-4/2003  
PF Consumer Healthcare 1 LLC  
Corporation Service Company, 251 Little Falls  
Drive, Wilmington, Delaware 19808, US  
27/09/2021

### BAZ004114

1/2006  
Mylan IE Limited  
Unit 35/36, Grange Parade, Baldoyle Industrial  
Estate, Dublin 13, IE  
21/10/2021

### BAZ015414

1-2/2007  
TRIUMPH INTERNATIONAL GmbH  
Marsstrasse 40, D-80335 München, DE  
05/11/2021

### BAZ015414

1-2/2007  
Triumph Intertrade AG  
Triumphweg 6, 5330 Bad Zurzach, CH  
05/11/2021

### BAZ015527

3-4/2004  
CIBOS d.o.o. Sarajevo  
Blažuj 78, Sarajevo, BA  
18/11/2021

### BAZ058433

3/2009  
AUSA Premium Cigar Holding Inc.  
5900 N. Andrews Avenue, Suite 600, Fort  
Lauderdale, Florida 33309, US  
27/09/2021

**BAZ058434**

3/2009

AUSA Premium Cigar Holding Inc.  
5900 N. Andrews Avenue, Suite 600, Fort  
Lauderdale, Florida 33309, US  
27/09/2021

**BAZ058435**

3/2009

AUSA Premium Cigar Holding Inc.  
5900 N. Andrews Avenue, Suite 600, Fort  
Lauderdale, Florida 33309, US  
27/09/2021

**BAZ0610055**

2/2010

Kyowa Kirin Services Ltd  
1st Floor, Sackville House, 143-149 Fenchurch  
Street, London EC3M 6BM, GB  
15/09/2021

**BAZ0610056**

2/2010

Kyowa Kirin Services Ltd  
1st Floor, Sackville House, 143-149 Fenchurch  
Street, London EC3M 6BM, GB  
15/09/2021

**BAZ0610580**

3/2010

CRONUS SPORTS PTE. LTD  
144 Robinson Road #18-01, Robinson Square,  
SG (068908), SG  
13/10/2021

**BAZ0711816**

3/2011

Bacardi & Company Limited  
Aeulestrasse 5, FL-9490 Vaduz, LI  
18/10/2021

**BAZ0711841**

3/2011

Harris FRC Acquisition, LP  
300 Atlantic Street, Suite 600, Stamford, CT  
06901, US  
09/12/2021

**BAZ0813107**

4/2008

Radisson Hospitality BE BV/SRL  
Avenue du Bourget 44 B-1130 Brussels, BE  
13/10/2021

**BAZ0813210**

1/2009

Radisson Hospitality BE BV/SRL  
Avenue du Bourget 44 B-1130 Brussels, BE  
18/10/2021

**BAZ0914297**

4/2012

MedImmune, LLC  
One MedImmune Way, Gaithersburg, MD 20878,  
US  
05/11/2021

**BAZ1014580**

31/08/2012

Delphi International Operations Luxembourg S.a  
r.l.  
Avenue De Luxembourg, L-4940 Bascharage,  
Grand-Duchy of Luxembourg, LU  
12/10/2021

**BAZ1014580**

3/2012

Delphi Technologies IP Limited  
Erin Court, Bishop's Court Hill, St. Michael,  
BAZRbados, BB  
12/10/2021

**BAZ1115930**

4/2013

IP-GMW Sp. z o.o. S.K.A.  
ul. Legionów 37, 34-100 Wadowice, PL  
27/10/2021

**BAZ1115931**

4/2013

IP-GMW Sp. z o.o. S.K.A.  
ul. Legionów 37, 34-100 Wadowice, PL  
28/10/2021

**BAZ1317173**

2/2015

Unilever Global IP Limited  
Port Sunlight, Wirral, Merseyside, GB  
14/12/2021

**BAZ1317174**

2/2015

Unilever Global IP Limited  
Port Sunlight, Wirral, Merseyside, GB  
14/12/2021

**BAZ1317175**

2/2015

Unilever Global IP Limited 14/12/2021

**BAZ1317176**

2/2015  
Unilever Global IP Limited  
Port Sunlight, Wirral, Merseyside, GB  
14/12/2021

**BAZ1317177**

2/2015  
Unilever Global IP Limited  
Port Sunlight, Wirral, Merseyside, GB  
14/12/2021

**BAZ1317178**

2/2015  
Unilever Global IP Limited  
Port Sunlight, Wirral, Merseyside, GB  
14/12/2021

**BAZ1518722**

1/2017  
PALOISE SAS  
14 rue des Capucines, 75002 Paris, France  
14/10/2021

**BAZ1518723**

1/2017  
PALOISE SAS  
14 rue des Capucines, 75002 Paris, France  
15/10/2021

**BAZ1518724**

1/2017  
PALOISE SAS  
14 rue des Capucines, 75002 Paris, France  
15/10/2021

**BAZ1518725**

1/2017  
PALOISE SAS  
14 rue des Capucines, 75002 Paris, France  
15/10/2021

**BAZ1518726**

1/2017  
PALOISE SAS  
14 rue des Capucines, 75002 Paris, France  
14/10/2021

**BAZ1519100**

2/2017  
HRLY Brand Holdings LLC  
240 Madison Avenue 15th Floor, New York, NY  
10016, US  
10/12/2021

**BAZ1619576**

1/2018  
Nordmark Pharma GmbH  
Pinnauallee 4, 25436 Uetersen, DE  
18/10/2021

**BAZ1720373**

4/2019  
PALOISE SAS  
14 rue des Capucines, 75002 Paris, France  
15/10/2021

**BAZ1821332**

1/2021  
PFIZER PFE US HOLDINGS 4 LLC  
235 East 42nd Street, New York, N.Y. 10017, US  
15/12/2021

**BAZ1821375**

1/2021  
PFIZER PFE US HOLDINGS 4 LLC  
235 East 42nd Street, New York, N.Y. 10017, US  
15/12/2021

**BAZ1921660**

30/04/2021  
PALOISE SAS  
14 rue des Capucines, 75002 Paris, France  
15/10/2021

**BAZ2022299**

4/2021  
Udruga za promicanje znanja i obrazovanja  
"Edukacijski centar PRIZMA"  
Posušje, Tina Ujevića 8, BA  
13/09/2021

**BAZ2022376**

2/2021  
AUSA Premium Cigar Holding Inc.  
5900 N. Andrews Avenue, Suite 600, Fort  
Lauderdale, Florida 33309, US  
27/09/2021

**PROMJENA NAZIVA- PROMJENA NAZIVA -ПРОМЈЕНА НАЗИВА****BAZR971348**

1/2001  
European Refreshments  
Southgate, Dublin Road, Drogheda, A92 YK7W,  
IE  
19/10/2021

**BAZ96431**

2/2001  
British American Tobacco Exports Limited  
Globe House, 1 Water Street, London, WC2R  
3LA, GB  
18/10/2021

**BAZ96448**

1-2/1999  
British American Tobacco Exports Limited  
Globe House, 1 Water Street, London, WC2R  
3LA, GB  
01/11/2021

**BAZ961118**

3-4/2001  
SEGA CORPORATION  
Sumitomo Fudosan Osaki Garden Tower, 1-1-1  
Nishi-Shinagawa, Shinagawa-ku, Tokyo, JP  
28/09/2021

**BAZ971736**

3-4/2002  
TÜRKIYE SISE VE CAM FABRIKALARI ANONİM  
ŞİRKETİ  
İçmeler, D-100 Karayolu Caddesi No:44/A 34947  
Tuzla, İstanbul, TR  
06/10/2021

**BAZ971848**

1/1998  
British American Tobacco Exports Limited  
Globe House, 1 Water Street, London, WC2R  
3LA, GB  
18/10/2021

**BAZ971849**

1/1998  
British American Tobacco Exports Limited  
Globe House, 1 Water Street, London, WC2R  
3LA, GB  
18/10/2021

**BAZ971903**

1-2/1999  
British American Tobacco Exports Limited  
Globe House, 1 Water Street, London, WC2R  
3LA, GB  
20/10/2021

**BAZ972370**

1/1998  
British American Tobacco Exports Limited  
Globe House, 1 Water Street, London, WC2R  
3LA, GB  
19/10/2021

**BAZ982720**

1/2002  
British American Tobacco Exports Limited  
Globe House, 1 Water Street, London, WC2R  
3LA, GB  
18/10/2021

**BAZ982721**

1/2002  
British American Tobacco Exports Limited  
Globe House, 1 Water Street, London, WC2R  
3LA, GB  
19/10/2021

**BAZ982804**

1-2/2003  
British American Tobacco Exports Limited  
Globe House, 1 Water Street, London, WC2R  
3LA, GB  
20/10/2021

**BAZ982859**

1/2002  
British American Tobacco Exports Limited  
Globe House, 1 Water Street, London, WC2R  
3LA, GB  
21/10/2021

**BAZ982863**

2-3/1998  
British American Tobacco Exports Limited  
Globe House, 1 Water Street, London, WC2R  
3LA, GB  
21/10/2021

**BAZ982957**

3-4/2003  
GSK Consumer Healthcare SARL  
Route de L'Etraz, 1197 Prangins, CH  
06/12/2021



---

---

**BAZ983193**

3-4/2003  
TÜRKIYE SISE VE CAM FABRIKALARI ANONIM  
SIRKETI  
İçmeler. D-100 Karayolu Caddesi No:44/A 34947  
Tuzla, İstanbul, TR  
06/10/2021

---

---

**BAZ015124**

1/2002  
British American Tobacco Exports Limited  
Globe House, 1 Water Street, London, WC2R  
3LA, GB  
18/10/2021

---

---

**BAZ015141**

1/2002  
British American Tobacco Exports Limited  
Globe House, 1 Water Street, London, WC2R  
3LA, GB  
19/10/2021

---

---

**BAZ015285**

1-2/2007  
PPG Coatings Danmark A/S, a company  
organized and existing under the Laws of  
Denmark  
Gladsaxevej 300, DK-2860 Soborg, DK  
17/09/2021

---

---

**BAZ025761**

2/2006  
Bausch Health IE Limited  
3013 Lake Drive, Citywest Business Campus,  
Dublin 24, IE  
29/09/2021

---

---

**BAZ026112**

4/2008  
SARAJEVSKI KISELJAK d.o.o. Kiseljak  
Kraljice mira 7, Kiseljak, BA  
29/10/2021

---

---

**BAZ026146**

3-4/2002  
British American Tobacco Exports Limited  
Globe House, 1 Water Street, London, WC2R  
3LA, GB  
18/10/2021

---

---

**BAZ026201**

2/2008  
SARAJEVSKI KISELJAK d.o.o. Kiseljak  
Kraljice mira br. 7, 71250 Kiseljak, BA  
29/10/2021

---

---

**BAZ026291**

3-4/2003  
SARAJEVSKI KISELJAK d.o.o. Kiseljak  
Kraljice mira br. 7, 71250 Kiseljak, BA  
29/10/2021

---

---

**BAZ026329**

1-2/2003  
British American Tobacco Exports Limited  
Globe House, 1 Water Street, London, WC2R  
3LA, GB  
19/10/2021

---

---

**BAZ026330**

1-2/2003  
British American Tobacco Exports Limited  
Globe House, 1 Water Street, London, WC2R  
3LA, GB  
19/10/2021

---

---

**BAZ026332**

1-2/2003  
British American Tobacco Exports Limited  
Globe House, 1 Water Street, London, WC2R  
3LA, GB  
18/10/2021

---

---

**BAZ026333**

3-4/2003  
British American Tobacco Exports Limited  
Globe House, 1 Water Street, London, WC2R  
3LA, GB  
19/10/2021

---

---

**BAZ026334**

3-4/2003  
British American Tobacco Exports Limited  
Globe House, 1 Water Street, London, WC2R  
3LA, GB  
20/10/2021

---

---

**BAZ036549**

2/2008  
PPG Coatings Danmark A/S, a company  
organized and existing under the Laws of  
Denmark  
Gladsaxevej 300, DK-2860 Soborg, DK  
21/10/2021

---

---

**BAZ036826**

1-2/2004  
Valeant Pharmaceuticals IE Limited  
3013 Lake Drive, Citywest Business Campus,  
Dublin 24, IE  
29/09/2021

**BAZ036826**

1-2/2004

Bausch Health IE Limited  
3013 Lake Drive, Citywest Business Campus,  
Dublin 24, IE  
29/09/2021

**BAZ036975**

2/2008

Valeant Pharmaceuticals IE Limited  
3013 Lake Drive, Citywest Business Campus,  
Dublin 24, IE  
29/09/2021

**BAZ036975**

2/2008

Bausch Health IE Limited  
3013 Lake Drive, Citywest Business Campus,  
Dublin 24, IE  
29/09/2021

**BAZ037023**

2/2008

British American Tobacco Exports Limited  
Globe House, 1 Water Street, London, WC2R  
3LA, GB  
20/10/2021

**BAZ037026**

2/2008

British American Tobacco Exports Limited  
Globe House, 1 Water Street, London, WC2R  
3LA, GB  
20/10/2021

**BAZ037236**

3/2008

Valeant Pharmaceuticals IE Limited  
3013 Lake Drive, Citywest Business Campus,  
Dublin 24, IE  
29/09/2021

**BAZ037236**

3/2008

Bausch Health IE Limited  
3013 Lake Drive, Citywest Business Campus,  
Dublin 24, IE  
29/09/2021

**BAZ037398**

1/1998

SARAJEVSKI KISELJAK d.o.o. Kiseljak  
Kiseljak, ulica Kraljice mira broj 7, BA  
29/10/2021

**BAZ047670**

1/2009

Valeant Pharmaceuticals IE Limited  
3013 Lake Drive, Citywest Business Campus,  
Dublin 24, IE  
29/09/2021

**BAZ047670**

1/2009

Valeant Pharmaceuticals IE Limitedi upisuje  
naziv: Bausch Health IE Limited  
3013 Lake Drive, Citywest Business Campus,  
Dublin 24, IE  
29/09/2021

**BAZ048343**

2/2006

Kaufland Dienstleistung GmbH & Co. KG  
Roetelstr. 35, 74172 Neckarsulm, DE  
14/09/2021

**BAZ058879**

3-4/2005

British American Tobacco Exports Limited  
Globe House, 1 Water Street, London, WC2R  
3LA, GB  
20/10/2021

**BAZ069569**

3-4/2007

Kaufland Dienstleistung GmbH & Co. KG  
Rötelstr. 35, 74172 Neckarsulm, DE  
14/09/2021

**BAZ069570**

3-4/2007

Kaufland Dienstleistung GmbH & Co. KG  
Rötelstr. 35, 74172 Neckarsulm, DE  
14/09/2021

**BAZ069657**

2/2010

British American Tobacco Exports Limited  
Globe House, 1 Water Street, London, WC2R  
3LA, GB  
19/10/2021

**BAZ610055**

2/2010

Strakan International S.A.  
6, rue Eugène Ruppert, L-2453 LU, LU  
15/09/2021

**BAZ610056**

2/2010

Strakan International S.A.

6, rue Eugène Ruppert, L-2453 LU, LU

15/09/2021

**BAZ0610166**

4/2008

British American Tobacco Exports Limited

Globe House, 1 Water Street, London, WC2R

3LA, GB

18/10/2021

**BAZ0710907**

3/2010

Bausch Health IE Limited

3013 Lake Drive, Citywest Business Campus,

Dublin 24, IE

28/09/2021

**BAZ0711005**

3-4/2007

British American Tobacco Exports Limited

Globe House, 1 Water Street, London, WC2R

3LA, GB

19/10/2021

**BAZ0711113**

1/2011

TÜRKIYE SİSE VE CAM FABRİKALARI ANONİM  
SİRKETİ

İçmeler. D-100 Karayolu Caddesi No:44/A 34947

Tuzla, İstanbul, TR

06/10/2021

**BAZ0711855**

2/2008

British American Tobacco Exports Limited

Globe House, 1 Water Street, London, WC2R

3LA, GB

21/10/2021

**BAZ0711598**

4/2011

Bausch Health IE Limited

3013 Lake Drive, City Business Campus, Dublin

24, IE

28/09/2021

**BAZ0711599**

2/2011

Bausch Health IE Limited

3013 Lake Drive, Citywest Business Campus,

Dublin 24, IE

28/09/2021

**BAZ0812638**

4/2011

Bausch Health IE Limited

3013 Lake Drive, Citywest Business Campus,

Dublin 24, IE

28/09/2021

**BAZ0813210**

1/2009

Park Global Holdings, LLC

Carlson Parkway, P.O. Box 59159, Minneapolis,

MN 55459, US

12/10/2021

**BAZ0813331**

1/2012

British American Tobacco Exports Limited

Globe House, 1 Water Street, London, WC2R

3LA, GB

18/10/2021

**BAZ0813464**

1/2009

trans-o-flex Express GmbH &amp; Co. KGaA

Hertzstrasse 10, 69469 Weinheim, DE

23/11/2021

**BAZ0914450**

3/2012

SARAJEVSKI KISELJAK d.o.o. Kiseljak

Kraljice mira broj 7, Kiseljak, Kraljice mira broj 7,

Kiseljak, BA

29/10/2021

**BAZ1014580**

3/2012

Delphi Technologies, LLC

5725 Delphi Drive, Troy, Michigan 48098, US

12/10/2021

**BAZ1014913**

4/2010

British American Tobacco Exports Limited

Globe House, 1 Water Street, London, WC2R

3LA, GB

20/10/2021

**BAZ1014915**

3/2010

British American Tobacco Exports Limited

Globe House, 1 Water Street, London, WC2R

3LA, GB

19/10/2021

**BAZ1015278**

1/2011

British American Tobacco Exports Limited  
Globe House, 1 Water Street, London, WC2R  
3LA, GB  
19/10/2021

**BAZ1115401**

2/2013

British American Tobacco Exports Limited  
Globe House, 1 Water Street, London, WC2R  
3LA, GB  
19/10/2021

**BAZ1115657**

3/2013

British American Tobacco Exports Limited  
Globe House, 1 Water Street, London, WC2R  
3LA, GB  
21/10/2021

**BAZ1115658**

3/2013

British American Tobacco Exports Limited  
Globe House, 1 Water Street, London, WC2R  
3LA, GB  
20/09/2021

**BAZ1115930**

13/12/2013

Grupa Maspex Sp. z o.o. S.K.A.  
ul. Legionów 37, 34-100 Wadowice, PL  
27/10/2021

**BAZ1115930**

4/2013

Grupa Maspex Sp. z o.o. Sp. k.  
ul. Legionów 37, 34-100 Wadowice, PL  
27/10/2021

**BAZ1115930**

4/2013

Grupa Maspex Sp. z o.o.  
ul. Legionów 37, 34-100 Wadowice, PL  
27/10/2021

**BAZ1115931**

4/2013

Grupa Maspex Sp. z o.o. S.K.A.  
ul. Legionów 37, 34-100 Wadowice, PL  
28/10/2021

**BAZ1115931**

4/2013

Grupa Maspex Sp. z o.o. Sp. k.  
ul. Legionów 37, 34-100 Wadowice, PL  
28/10/2021

**BAZ1115931**

4/2013

Grupa Maspex Sp. z o.o.  
ul. Legionów 37, 34-100 Wadowice, PL  
28/10/2021

**BAZ1216210**

1/2014

BANJALUČKA PIVARA D.O.O. BANJA LUKA  
Slatinska br. 8, 78000 Banja Luka, BA  
30/11/2021

**BAZ1216573**

3/2014

British American Tobacco Exports Limited  
Globe House, 1 Water Street, London, WC2R  
3LA, GB  
19/10/2021

**BAZ1316940**

2/2015

British American Tobacco Exports Limited  
Globe House, 1 Water Street, London, WC2R  
3LA, GB  
20/10/2021

**BAZ1317355**

1/2016

SARAJEVSKI KISELJAK d.o.o. Kiseljak  
Kraljice Mira 7, 71250 Kiseljak, BA  
29/10/2021

**BAZ1317356**

1/2016

SARAJEVSKI KISELJAK d.o.o. Kiseljak  
Kraljice Mira 7, 71250 Kiseljak, BA  
29/10/2021

**BAZ1317357**

3/2015

SARAJEVSKI KISELJAK d.o.o. Kiseljak  
Kraljice Mira 7, 71250 Kiseljak, BA  
29/10/2021

**BAZ1317358**

1/2016

SARAJEVSKI KISELJAK d.o.o. Kiseljak  
Kraljice Mira 7, 71250 Kiseljak, BA  
29/10/2021

**BAZ1317359**

1/2016

SARAJEVSKI KISELJAK d.o.o. Kiseljak  
Kraljice Mira 7, 71250 Kiseljak, BA  
29/10/2021

---

---

**BAZ1317360**

3/2015  
SARAJEVSKI KISELJAK d.o.o. Kiseljak  
Kraljice Mira 7, 71250 Kiseljak, BA  
29/10/2021

---

---

**BAZ1317411**

3/2015  
British American Tobacco Exports Limited  
Globe House, 1 Water Street, London, WC2R  
3LA, GB  
19/10/2021

---

---

**BAZ1417604**

4/2015  
British American Tobacco Exports Limited  
Globe House, 1 Water Street, London, WC2R  
3LA, GB  
19/10/2021

---

---

**BAZ1417953**

2/2016  
SARAJEVSKI KISELJAK d.o.o. Kiseljak  
Kraljice Mira 7, 71250 Kiseljak, BA  
29/10/2021

---

---

**BAZ1417954**

2/2016  
SARAJEVSKI KISELJAK d.o.o. Kiseljak  
Kraljice Mira 7, 71250 Kiseljak, BA  
28/10/2021

---

---

**BAZ1418120**

2/2016  
British American Tobacco Exports Limited  
Globe House, 1 Water Street, London, WC2R  
3LA, GB  
19/10/2021

---

---

**BAZ1518412**

3/2016  
SARAJEVSKI KISELJAK d.o.o. Kiseljak  
Kraljice Mira 7, 71250 Kiseljak, BA  
28/10/2021

---

---

**BAZ1518585**

4/2016  
SARAJEVSKI KISELJAK d.o.o. Kiseljak  
Kraljice Mira 7, 71250 Kiseljak, BA  
28/10/2021

---

---

**BAZ1518586**

4/2016  
SARAJEVSKI KISELJAK d.o.o. Kiseljak  
Kraljice Mira 7, 71250 Kiseljak, BA  
28/10/2021

---

---

---

---

**BAZ1519152**

2/2017  
British American Tobacco Exports Limited  
Globe House, 1 Water Street, London, WC2R  
3LA, GB  
19/10/2021

---

---

**BAZ1619576**

1/2018  
Nordmark Arzneimittel Holding GmbH & Co. KG  
Pinnuallee 4, 25436 Uetersen, DE  
18/10/2021

---

---

**BAZ1619571**

2/2018  
British American Tobacco Exports Limited  
Globe House, 1 Water Street, London, WC2R  
3LA, GB  
19/10/2021

---

---

**BAZ1619723**

3/2018  
British American Tobacco Exports Limited  
Globe House, 1 Water Street, London, WC2R  
3LA, GB  
19/10/2021

---

---

**BAZ1619730**

2/2018  
L'Oréal  
14 rue Royale, 75008 Paris, FR  
15/12/2021

---

---

**BAZ1820925**

4/2020  
Fabrika konditorskih proizvoda NELLY d.o.o.  
Loznica  
Georgija Jakšića 14, 15300 Loznica, RS  
17/09/2021

---

---

**BAZ1821405**

1/2021  
SARAJEVSKI KISELJAK d.o.o. Kiseljak  
Kraljice Mira 7, 71250 Kiseljak, BA  
29/10/2021

---

---

**BAZ1821466**

1/2021  
Rakuten Group, Inc.  
1-14-1 Tamagawa, Setagaya-ku, Tokyo, 158-  
0094, JP  
17/11/2021

---

---



---

---

**BAZ1821467**

1/2021

Rakuten Group, Inc.

1-14-1 Tamagawa, Setagaya-ku, Tokyo, 158-0094, JP

17/11/2021

---

---

**BAZ1821468**

1/2021

Rakuten Group, Inc.

1-14-1 Tamagawa, Setagaya-ku, Tokyo, 158-0094, JP

17/11/2021

---

---

**BAZ1921847**

3/2021

SARAJEVSKI KISELJAK d.o.o. Kiseljak

Kraljice Mira 7, 71250 Kiseljak, BA

29/10/2021

---

---

**BAZ1921848**

3/2021

SARAJEVSKI KISELJAK d.o.o. Kiseljak

Kraljice Mira 7, 71250 Kiseljak, BA

29/10/2021

---

---

**BAZ1922091**

3/2021

GSK Consumer Healthcare SARL

Route de L'Etraz, 1197 Prangins, CH

06/12/2021

---

---

**PROMJENA ADRESE- PROMJENA ADRESE-ПРОМЈЕНА АДРЕСЕ****BAZR961173**

3/2000  
HILL, THOMSON & CO., LIMITED  
Kilmalid, Stirling Road, DumBAZRton, Scotland,  
G82 2SS, GB  
04/10/2021

**BAZR971691**

1/2002  
Wm. WRIGLEY Jr. Company,  
1132 West Blackhawk Street, Chicago, Illinois  
60642, US  
06/10/2021

**BAZR972088**

2/2002  
FMC CORPORATION  
1735 Market Street, Philadelphia, Pennsylvania  
19103, US  
04/10/2021

**BAZR983001**

2/2002  
FARMACEVTSKA HEMISKA KOZMETIČKA  
INDUSTRIJA "ALKALOID" AD - Skopje  
Bul. Aleksandar Makedonski br. 12, 1000 Skopje,  
MK  
23/11/2021

**BAZ96810**

1/2001  
CHIVAS HOLDINGS (IP) LIMITED  
Kilmalid, Stirling Road, DumBAZRton, Scotland,  
G82 2SS, GB  
27/10/2021

**BAZ96811**

1/2001  
The Glenlivet Distillers Limited  
20 Montford Place-Kennington, London, England  
SE11 5DE, GB  
27/10/2021

**BAZ96893**

1/2002  
Ferrosan ApS  
Delta Park 37, 2665 Vallensbeak Strand, DK  
09/12/2021

**BAZ971206**

3-4/2002  
INTERNATIONAL BUSINESS MACHINES  
CORPORATION  
New Orchard Road, Armonk, New York 10504,  
US  
06/10/2021

**BAZ971208**

3-4/2002  
INTERNATIONAL BUSINESS MACHINES  
CORPORATION  
New Orchard Road, Armonk, New York 10504,  
US  
05/10/2021

**BAZ971210**

3-4/2002  
INTERNATIONAL BUSINESS MACHINES  
CORPORATION  
New Orchard Road, Armonk, New York 10504,  
US  
07/10/2021

**BAZ971670**

3-4/2002  
MITSUBISHI JIDOSHA KOGYO KABUSHIKI  
KAISHA  
1-21, Shibaura 3-chome, Minato-ku, Tokyo, 108-  
8410, JP  
22/09/2021

**BAZ971671**

3-4/2002  
MITSUBISHI JIDOSHA KOGYO KABUSHIKI  
KAISHA  
1-21, Shibaura 3-chome, Minato-ku, Tokyo, 108-  
8410, JP  
22/09/2021

**BAZ971677**

3-4/2002  
MITSUBISHI JIDOSHA KOGYO KABUSHIKI  
KAISHA  
1-21, Shibaura 3-chome, Minato-ku, Tokyo, 108-  
8410, JP  
22/09/2021

**BAZ971678**

3-4/2002  
MITSUBISHI JIDOSHA KOGYO KABUSHIKI  
KAISHA  
1-21, Shibaura 3-chome, Minato-ku, Tokyo, 108-  
8410, JP  
22/09/2021

**BAZ971676**

3-4/2002  
MITSUBISHI JIDOSHA KOGYO KABUSHIKI  
KAISHA  
1-21, Shibaura 3-chome, Minato-ku, Tokyo, 108-  
8410, JP  
22/09/2021

**BAZ971683**

1-2/2003  
MITSUBISHI JIDOSHA KOGYO KABUSHIKI  
KAISHA  
1-21, Shibaura 3-chome, Minato-ku, Tokyo, 108-  
8410, JP  
22/09/2021

**BAZ983248**

1-2/2004  
MITSUBISHI JIDOSHA KOGYO KABUSHIKI  
KAISHA  
1-21, Shibaura 3-chome, Minato-ku, Tokyo, 108-  
8410, JP  
05/10/2021

**BAZ983249**

1-2/2004  
MITSUBISHI JIDOSHA KOGYO KABUSHIKI  
KAISHA  
1-21, Shibaura 3-chome, Minato-ku, Tokyo, 108-  
8410, JP  
05/10/2021

**BAZ004474**

3-4/2005  
Avaya Inc.  
2605 Meridian Parkway, Suite 200, Durham,  
North Carolina 27713, US  
30/11/2021

**BAZ004476**

3-4/2005  
Avaya Inc.  
2605 Meridian Parkway, Suite 200, Durham,  
North Carolina 27713, US  
30/11/2021

**BAZ015276**

1-2/2007  
Super-Max IPR Holdings AG  
c/o Schwerzmann Partners AG, Nordstrasse 5,  
6300 Zug, CH  
01/10/2021

**BAZ015287**

1-2/2007  
VITIS d.o.o. ČITLUK  
Kralja Tomislava 155, 88260 Čitluk, BA  
21/09/2021

**BAZ015297**

1-2/2007  
Discovery Golf, Inc.  
230 Park Avenue South, New York, NY 10003,  
US  
07/12/2021

**BAZ015298**

1-2/2007  
Discovery Golf, Inc.  
230 Park Avenue South, New York, NY 10003,  
US  
07/12/2021

**BAZ015442**

1-2/2007  
FORD MOTOR COMPANY  
One American Road, Dearborn, MI 48126, US  
11/10/2021

**BAZ015479**

1-2/2007  
FRAM Group IP LLC  
127 Public Square, Suite 5300, Cleveland, Ohio  
44114, US  
28/10/2021

**BAZ015493**

1-2/2007  
PFIZER PFE US HOLDINGS 4 LLC  
1000 Mylan Boulevard, Canonsberg, PA, 15137,  
US  
28/09/2021

**BAZ015526**

1-2/2007  
SHARP KABUSHIKI KAISHA also trading as  
SHARP CORPORATION  
1 Takumi-cho, Sakai-ku, Sakai City, Osaka 590-  
8522, JP  
26/10/2021

**BAZ015550**

3-4/2007  
John Player & Sons Limited  
21 Beckett Way, Park West, Nangor Road, Dublin  
12, IE  
28/10/2021

**BAZ015600**

1-2/2007  
General Re Corporation  
120 Long Ridge Road, Stamford, Connecticut  
06902, US  
18/11/2021

**BAZ015620**

1-2/2007  
JADRAN Galenski laboratorij d.d. Rijeka  
Svilno 20, 51000 Rijeka, Croatia  
26/10/2021

**BAZ036527**

1/2008  
Diners Club International Ltd.  
2500 Lake Cook Road, Riverwoods, IL 60015,  
US  
05/11/2021

**BAZ036553**

1/2008  
Diners Club International Ltd.  
2500 Lake Cook Road, Riverwoods, IL 60015,  
US  
05/11/2021

**BAZ036763**

2/2008  
MITSUBISHI JIDOSHA KOGYO KABUSHIKI  
KAISHA  
1-21, Shibaura 3-chome, Minato-ku, Tokyo, 108-  
8410, JP  
05/10/2021

**BAZ036764**

2/2008  
MITSUBISHI JIDOSHA KOGYO KABUSHIKI  
KAISHA  
1-21, Shibaura 3-chome, Minato-ku, Tokyo, 108-  
8410, JP  
05/10/2021

**BAZ037148**

3/2008  
MITSUBISHI JIDOSHA KOGYO KABUSHIKI  
KAISHA  
1-21, Shibaura 3-chome, Minato-ku, Tokyo, 108-  
8410, JP  
05/10/2021

**BAZ0610055**

2/2010  
Strakan International Limited  
The Penthouse, Washington Mall 1, Church  
Street, Hamilton, BM  
14/09/2021

**BAZ0610055**

2/2010  
Strakan International S.a r.l.  
6, rue Eugène Ruppert, L-2453 Luxembourg, LU  
15/09/2021

**BAZ0610056**

2/2010  
Strakan International Limited  
The Penthouse, Washington Mall 1, Church  
Street, Hamilton, BM  
14/09/2021

**BAZ0610056**

2/2010  
Strakan International S.a r.l.  
6, rue Eugène Ruppert, L-2453 Luxembourg, LU  
15/09/2021

**BAZ0711160**

2/2011  
ALLIED DOMEQ SPIRITS & WINE LIMITED  
20 Montford Place-Kennington, London, England  
SE11 5DE, GB  
27/10/2021

**BAZ0711453**

2/2011  
Chivas Holdings (IP) Limited  
Kilmalid, Stirling Road, DumBAZRton, Scotland,  
G82 2SS, GB  
27/10/2021

**BAZ0711841**

2/2011  
HARRIS FRC CORPORATION  
1715 Route 35, Suite 304, Middletown, NJ  
07748, US  
09/12/2021

**BAZ0813018**

4/2011  
MITSUBISHI JIDOSHA KOGYO KABUSHIKI  
KAISHA  
1-21, Shibaura 3-chome, Minato-ku, Tokyo, 108-  
8410, JP  
22/09/2021

**BAZ1014572**

3/2012  
MITSUBISHI JIDOSHA KOGYO KABUSHIKI  
KAISHA  
1-21, Shibaura 3-chome, Minato-ku, Tokyo, 108-  
8410, JP  
22/09/2021

**BAZ1014803**

3/2012  
Discovery Communications, LLC  
230 Park Avenue South, New York, NY 10003,  
US  
10/12/2021

**BAZ1115889**

1/2014  
Deckers Outdoor Corporation  
495-A South Fairview Avenue, Goleta, California  
93117, US  
26/10/2021

---

---

**BAZ1115985**

1/2014

EMI (IP) Limited

4 Pancras Square, London, N1C 4AG, GB

01/11/2021

---

---

**BAZ1116080**

1/2014

ASUSTEK COMPUTER INCORPORATION

1F., No. 15, Lide Rd., Beitou Dist., Taipei City

112, TW (R.O.C.), TW

15/10/2021

---

---

**BAZ1216301**

2/2014

Discovery Golf, Inc.

230 Park Avenue South, New York, NY 10003,

US

10/12/2021

---

---

**BAZ1216347**

3/2014

Nihon Nohyaku Co., Ltd.

19-8, Kyobashi 1-Chome, Chuo-ku, Tokyo, JP

19/11/2021

---

---

**BAZ1418196**

2/2016

Discovery Communications, LLC

230 Park Avenue South, New York, NY 10003,

US

10/12/2021

---

---



**PROMJENA NAZIVA I ADRESE-PROMJENA NAZIVA I ADRESE  
ПРОМЈЕНА НАЗИВА И АДРЕСЕ**

**BAZ993582**

1-2/2004  
"Bingo" d.o.o. Export-import Tuzla  
Bosanska Poljana bb, 75000 Tuzla, BA  
14/10/2021

**BAZ025764**

2/2002  
"Bingo" d.o.o. Export-import Tuzla  
Bosanska Poljana bb, 75000 Tuzla, BA  
13/10/2021

**BAZ047630**

1/2009  
Amcor Pty Ltd  
Level 11, 60 City Road, Southbank VIC 3006, AU  
27/09/2021

**BAZ0610055**

2/2010  
Strakan International S.a r.l.  
13-15, Avenue de la Liberté, L-1931 Luxembourg,  
LU  
14/09/2021

**BAZ0610056**

2/2010  
Strakan International S.a r.l.  
13-15, Avenue de la Liberté, L-1931 Luxembourg,  
LU  
14/09/2021

**BAZ0710824**

3-4/2007  
"Bingo" d.o.o. Export-import Tuzla  
Bosanska Poljana bb, 75000 Tuzla, BA  
16/11/2021

**BAZ0812344**

2/2008  
"Bingo" d.o.o. Export-import Tuzla  
Bosanska Poljana bb, 75000 Tuzla, BA  
14/10/2021

**BAZ0812345**

2/2008  
"Bingo" d.o.o. Export-import Tuzla  
Bosanska Poljana bb, 75000 Tuzla, BA  
13/10/2021

**BAZ0914013**

1/2012  
Pulse Network LLC  
2500 Lake Cook Road, Riverwoods, IL 60015,  
US  
05/11/2021

**BAZ1115677**

3/2013  
Podrumi Vukoje 1982 d.o.o. Trebinje  
Mirna 28, Trebinje, BA  
24/09/2021

**BAZ1115751**

3/2013  
JACQUET BROSSARD  
76/78 Avenue de France, 75013 Paris, FR  
17/09/2021

**BAZ1317282**

4/2015  
Aalberts integrated piping systems APAC Inc.  
No. 295, Sec 3, WanDan Rd. WanDan Township,  
Pingtung Country 913, TW  
27/09/2021

**BAZ1619730**

1/2018  
Azzaro Mugler Beauté  
14 rue Royale, 75008 Paris, FR  
08/12/2021

**BAZ1720620**

1/2020  
"Bingo" d.o.o. Export-import Tuzla  
Bosanska Poljana bb, 75000 Tuzla, BA  
14/10/2021

**BAZ1820676**

2/2020  
"Bingo" d.o.o. Export-import Tuzla  
Bosanska Poljana bb, 75000 Tuzla, BA  
14/10/2021

**BAZ1820975**

4/2020  
"Bingo" d.o.o. Export-import Tuzla  
Bosanska Poljana bb, 75000 Tuzla, BA  
13/10/2021

**BAZ1820985**

1/2021  
"Bingo" d.o.o. Export-import Tuzla  
Bosanska Poljana bb, 75000 Tuzla, BA  
13/10/2021

**PRODUŽENJE VAŽENJA ŽIGA-PRODULJENJE VAŽENJA ŽIGA  
ПРОДУЖЕЊЕ ВАЖЕЊА ЖИГА**

**BAZR23**

1/1998  
25  
05/10/2032

**BAZR96182**

2-3/1998  
2  
10/12/2031

**BAZR961315**

2/2001  
7 8 9 11 14 15 20  
25/03/2031

**BAZR96209**

2-3/1998  
5  
01/10/2031

**BAZR96297**

2-3/1998  
30 32  
01/10/2031

**BAZR96312**

2-3/1998  
32  
01/10/2031

**BAZR96315**

3/2000  
30 32  
01/10/2031

**BAZR96327**

2-3/1998  
5  
26/10/2031

**BAZR96747**

3/2000  
9 14  
16/10/2031

**BAZR96748**

3/2000  
9 14  
16/10/2031

**BAZR96874**

3/2000  
30  
25/11/2031

**BAZR96952**

1/2002  
5 30  
30/10/2031

**BAZR96953**

1/2002  
5 30  
30/10/2031

**BAZR96995**

4/2000  
5  
10/07/2032

**BAZR971348**

1/2001  
32 33  
10/09/2031

**BAZR971691**

1/2002  
30  
25/01/2032

**BAZR971773**

1/2002  
14  
05/10/2031

**BAZR972024**

2/2002  
1 2 3 5 8 9 10 11 15 16 17 18 19 20 21 23 24 25  
26 27 28 35 40 42  
24/12/2031

**BAZR972046**

1/2002  
5  
01/10/2031

**BAZR972114**

1/2002  
3 21  
22/12/2031

**BAZR972504**

2/2002  
3 16  
10/12/2031

**BAZR983001**

2/200  
5  
30/10/2031

**BAZR983280**

2/2002  
7  
10/12/2031

**BAZ015127**

3-4/2006  
34  
27/04/2031

**BAZ015276**

1-2/2007  
8  
12/06/2031

**BAZ015285**

1-2/2007  
2  
15/06/2031

**BAZ015287**

1-2/2007  
33 35 42  
18/06/2031

**BAZ015297**

1-2/2007  
16  
20/06/2031

**BAZ015298**

1-2/2007  
16  
20/06/2031

**BAZ015325**

1-2/2007  
12  
03/07/2031

**BAZ015371**

1-2/2007  
5 16  
16/07/2031

**BAZ015379**

1-2/2007  
36  
18/07/2031

**BAZ015388**

1-2/2007  
36  
20/07/2031

**BAZ015401**

1-2/2004  
5  
24/07/2031

**BAZ015402**

1/2005  
5  
24/07/2031

**BAZ015414**

1-2/2007  
25 35  
01/08/2031

**BAZ015439**

3-4/2004  
25  
14/08/2031

**BAZ015442**

1-2/2007  
1 3 4 6 7 8 9 11 12 16 17 27  
14/08/2031

**BAZ015445**

1-2/2007  
35 36 39 41  
17/08/2031

**BAZ015446**

1-2/2007  
35 36 39 41  
17/08/2031

**BAZ015447**

1-2/2007  
35 36 39 41  
17/08/2031

**BAZ015448**

1-2/2007  
35 36 39 41  
17/08/2031

**BAZ015449**

1-2/2007  
35 36 39 41  
17/08/2031

**BAZ015450**

1-2/2007  
35 36 39 41  
17/08/2031

**BAZ015451**

1-2/2007  
35 36 39 41  
17/08/2031

**BAZ015457**

1-2/2007  
36  
22/08/2031

**BAZ015479**

1-2/2007  
7  
03/09/2031

**BAZ015506**

1/2002  
30  
20/09/2031

**BAZ015517**

1-2/2007  
9 16 28 35 38 41  
28/09/2031

**BAZ015520**

1-2/2007  
33  
02/10/2031

**BAZ015523**

3-4/2007  
39  
03/10/2031

**BAZ015525**

1-2/2007  
16 35 41  
03/10/2031

**BAZ015526**

1-2/2007  
1 2 38 42  
04/10/2031

**BAZ015527**

3-4/2004  
29  
04/10/2031

**BAZ015550**

3-4/2007  
34  
19/10/2031

**BAZ015552**

3-4/2007  
3  
24/10/2031

**BAZ015562**

1-2/2007  
32  
26/10/2031

**BAZ015564**

3-4/2007  
32  
29/10/2031

**BAZ015566**

1-2/2007  
5  
29/10/2031

**BAZ015568**

2/2009  
5  
31/10/2031

**BAZ015569**

2/2009  
5  
31/10/2031

**BAZ015570**

2/2009  
5  
31/10/2031

**BAZ015571**

2/2009  
5  
31/10/2031

**BAZ015572**

2/2009  
5  
31/10/2031

**BAZ015573**

1-2/2007  
5  
31/10/2031

**BAZ015593**

1-2/2007  
7 9 11 12  
09/11/2031

**BAZ015600**

1-2/2007  
36  
13/11/2031

**BAZ015611**

1-2/2007  
5  
19/11/2031

**BAZ015620**

1-2/2007  
5  
28/11/2031

**BAZ015621**

1-2/2007  
29 30  
28/11/2031

**BAZ015623**

1-2/2007  
29 30  
28/11/2031

**BAZ015624**

1-2/2007  
29 30  
28/11/2031

**BAZ015631**

1-2/2007  
2  
30/11/2031

**BAZ015634**

1-2/2007  
33  
30/11/2031

**BAZ015635**

1-2/2007  
3  
30/11/2031

**BAZ015641**

2/2002  
6 19 20 37  
07/12/2031

**BAZ015648**

1-2/2007  
16 28  
10/12/2031

**BAZ015649**

1-2/2007  
35 36 39  
10/12/2031

**BAZ015653**

2/2006  
29 32  
13/12/2031

**BAZ015668**

1-2/2007  
2  
17/12/2031

**BAZ025708**

1-2/2007  
7 9 12 35 36 38  
21/01/2032

**BAZ025713**

1-2/2007  
30  
24/01/2032

**BAZ025721**

1-2/2007  
5  
30/01/2032

**BAZ025777**

1-2/2007  
7 12  
25/02/2032

**BAZ025778**

1-2/2007  
7 12  
25/02/2032

**BAZ025833**

1-2/2007  
33  
15/03/2032



**BAZ025847**  
 1-2/2007  
 2 16 37 40 42  
 22/03/2032

**BAZ025884**  
 1-2/2007  
 3  
 12/04/2032

**BAZ025963**  
 3-4/2007  
 5  
 21/05/2032

**BAZ026427**  
 3-4/2007  
 18  
 13/12/2032

**BAZ026428**  
 3-4/2007  
 18 25  
 13/12/2032

**BAZ1115476**  
 1/2012  
 5  
 21/03/2031

**BAZ1115477**  
 1/2012  
 5  
 21/03/2031

**BAZ1115499**  
 2/2013  
 5 9 10  
 31/03/2031

**BAZ1115658**  
 3/2013  
 16 34  
 10/06/2031

**BAZ1115677**  
 3/2013  
 33  
 22/06/2031

**BAZ1115747**  
 3/2013  
 25  
 22/07/2031

**BAZ1115751**  
 3/2013  
 30  
 25/07/2031

**BAZ1115765**  
 3/2013  
 32 35  
 03/08/2031

**BAZ1115767**  
 3/2013  
 12  
 03/08/2031

**BAZ1115771**  
 3/2013  
 12  
 05/08/2031

**BAZ1115792**  
 3/2013  
 5  
 15/08/2031

**BAZ1115794**  
 3/2013  
 3  
 17/08/2031

**BAZ1115795**  
 3/2013  
 3 5 16  
 17/08/2031

**BAZ1115813**  
 1/2014  
 8  
 26/08/2031

**BAZ1115820**  
 1/2014  
 12 37  
 30/08/2031

**BAZ1115826**  
 4/2013  
 30 35  
 01/09/2031

**BAZ1115828**  
 4/2013  
 30 35  
 01/09/2031

**BAZ1115833**

1/2014  
29  
01/09/2031

**BAZ1115835**

4/2013  
5  
02/09/2031

**BAZ1115836**

4/2013  
3 8  
02/09/2031

**BAZ1115844**

2/2012  
5  
08/09/2031

**BAZ1115867**

4/2013  
12  
14/09/2031

**BAZ1115868**

1/2014  
3 30 32  
14/09/2031

**BAZ1115869**

1/2014  
3 30 32  
14/09/2031

**BAZ1115873**

4/2013  
30  
14/09/2031

**BAZ1115874**

4/2013  
30  
14/09/2031

**BAZ1115878**

4/2013  
3  
20/09/2031

**BAZ1115885**

1/2015  
16 41  
21/09/2031

**BAZ1115887**

4/2013  
5  
22/09/2031

**BAZ1115888**

1/2014  
1 6 16 17 18 20  
23/09/2031

**BAZ1115889**

1/2014  
25  
23/09/2031

**BAZ1115905**

4/2013  
29  
04/10/2031

**BAZ1115906**

4/2013  
3  
04/10/2031

**BAZ1115907**

4/2013  
3  
04/10/2031

**BAZ1115908**

4/2013  
3  
04/10/2031

**BAZ1115909**

4/2013  
3  
04/10/2031

**BAZ1115910**

4/2013  
3  
04/10/2031

**BAZ1115922**

4/2013  
1 4  
11/10/2031

**BAZ1115923**

4/2013  
1 4  
11/10/2031

**BAZ1115925**

1/2014  
20 24 35  
12/10/2031

**BAZ1115928**

4/2013  
3  
13/10/2031

**BAZ1115930**

1/2014  
30  
14/10/2031

**BAZ1115931**

1/2014  
30  
14/10/2031

**BAZ1115938**

4/2013  
3  
18/10/2031

**BAZ1115954**

4/2013  
5  
27/10/2031

**BAZ1115959**

1/2014  
7 9 11 16 20 29 30 32 33 37 39 40 42  
31/10/2031

**BAZ1115961**

1/2014  
5  
31/10/2031

**BAZ1115969**

1/2014  
24 25  
04/11/2031

**BAZ1115985**

1/2014  
9  
10/11/2031

**BAZ1115986**

4/2013  
3  
11/11/2031

**BAZ1115988**

1/2014  
3  
11/11/2031

**BAZ1115994**

4/2013  
12  
15/11/2031

**BAZ1116004**

1/2014  
5  
17/11/2031

**BAZ1116005**

1/2014  
5  
17/11/2031

**BAZ1116006**

1/2014  
7 9 14 16 18 21 25 37 41 42  
17/11/2031

**BAZ1116008**

4/2013  
9 16 25 41  
18/11/2031

**BAZ1116009**

4/2013  
9 16 25 41  
18/11/2031

**BAZ1116010**

4/2013  
9 16 25 41  
18/11/2031

**BAZ1116014**

1/2014  
9 11 30 35 43  
24/11/2031

**BAZ1116015**

04/03/2014  
3 5  
28/11/2031

**BAZ1116016**

1/2014  
1 2 19  
29/11/2031

**BAZ1116017**

1/2014  
18 25 35  
29/11/2031

**BAZ1116019**

2/2014  
32  
30/11/2031

**BAZ1116028**

1/2014  
30  
05/12/2031

**BAZ1116031**

1/2014  
12  
06/12/2031

**BAZ1116033**

1/2014  
30  
07/12/2031

**BAZ1116034**

2/2014  
6  
08/12/2031

**BAZ1116038**

1/2014  
29 43  
12/12/2031

**BAZ1116045**

1/2014  
18 25 28 35  
15/12/2031

**BAZ1116046**

1/2014  
18 25 28 35  
15/12/2031

**BAZ1116047**

1/2014  
18 25 28 35  
15/12/2031

**BAZ1116052**

1/2014  
3  
16/12/2031

**BAZ1116077**

1/2014  
32  
22/12/2031

**BAZ1116080**

1/2014  
9  
22/12/2031

**BAZ1116090**

1/2014  
16 21 25 28 32 41  
30/12/2031

**BAZ1116091**

1/2014  
6 21 32  
30/12/2031

**BAZ1116092**

1/2014  
32  
30/12/2031

**BAZ1116093**

1/2014  
16 21 25 28 32 41  
30/12/2031

**BAZ1116094**

1/2014  
6 21 32  
30/12/2031

**BAZ1116095**

1/2014  
16 21 25 28 32 41  
30/12/2031

**BAZ1216112**

1/2014  
3 5 16  
13/01/2032

**BAZ1216115**

1/2014  
10  
13/01/2032

**BAZ1216144**

1/2014  
10  
02/02/2032

**BAZ1216153**

1/2014

5

08/02/2032

**BAZ1216154**

1/2014

12

09/02/2032

**BAZ1216186**

2/2014

3 5 16 21

24/02/2032

**BAZ1216227**

2/2014

5

20/03/2032

**BAZ1216228**

2/2014

5

20/03/2032

**BAZ1216229**

3/2014

5

20/03/2032

**BAZ1216230**

3/2014

5 42

20/03/2032

**BAZ1216236**

3/2014

29 30 31

26/03/2032

**BAZ1216238**

3/2014

5

26/03/2032

**BAZ1216272**

2/2014

3 5 21

11/04/2032

**BAZ1216318**

3/2014

12

26/04/2032

**BAZ1216347**

3/2014

5

17/05/2032

**BAZ1216367**

3/2014

5

30/05/2032

**BAZ1216437**

4/2014

5

28/06/2032

**BAZ1216422**

2/2014

7 11 37 42

21/06/2032

**BAZ1216517**

3/2014

5

10/08/2032

**BAZ1216775**

1/2015

16 29 30 31 35 41 42 43

28/11/2032



## PRESTANAK ŽIGA - ПРЕСТАНАК ЖИГА - PRESTANAK ŽIGA

---

---

**BAZR96871**

15/02/2000

WARNER-LAMBERT COMPANY LLC

201 Tabor Road, Morris Plains, New Jersey

07950, US

VALORON

5

---

---

**BAR96895**

04/07/2001

BELINKA HOLDING, d.d.

Zasavska cesta 95, 1231 Ljubljana-Črnuče, SI

**belton**

2

---

---

**BAZR961020**

15/02/2000

TAKEDA PHARMACEUTICAL COMPANY LIMITED

1-1, Doshomachi 4-chome, Chuo-ku, Osaka, JP

CLARVISAN

5

---

---

**BAZR961038**

16/04/2000

GlaxoSmithKline Consumer Healthcare (UK) IP Limited

980 Great West Road, Brentford, Middlesex,

TW8 9GS, GB

PANADEINE

5

---

---

**BAZR961094**

16/04/2000

J. & P. Coats, Limited

1 George Square, Glasgow, Scotland, GB



23

---

---

**BAZR961272**

04/07/2001

CARLSBERG BREWERIES A/S

Ny Carlsberg Vej 100, DK-1799 Copenhagen V, DK

TUBORG

1,5,30,31,33

---

---

**BAR961318**

04/07/2001

KIKKOMAN Corporation

250, Noda, Noda City, Chiba, JP



30

---

---

**BAZR972658**

29/01/2002

Intevet International B.V. A limited liability company organized and existing under the laws of Netherlands

Wim de Korverstraat 35, NL-5831, AN Boxmeer, NL

FLORVETOL

5

**BAZ1014560**

30/06/2010

POMINO D.O.O.

Kulina bana bb, Vitez, BA

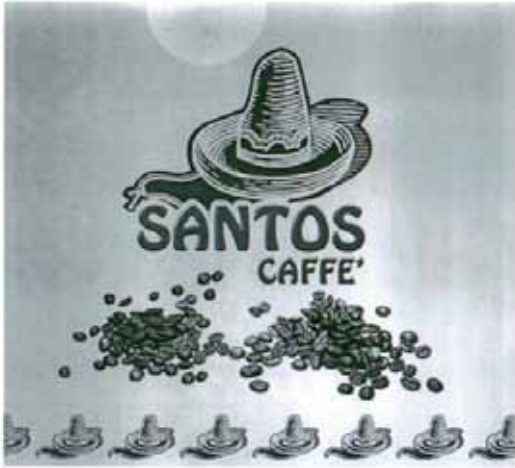

30

**OBJAVA LICENCI**  
**ОБЈАВА ЛИЦЕНЦИ**  
**OBJAVA LICENCI**

(broj licence)

**BAZL21609**

(broj žiga)

**BAZ1821482**

(objavljeno u Glasniku/Gazeti)

4/2021

(datum upisa licence)

**14/10/2021**

(davalac licence)

**KARABDIĆ KERIM**

**Hadži Idrizova 20, 71000, Sarajevo**

(sticalalicence)

**PRO-PATENT d.o.o.**

**ul. Hadži Idrizova 20, 71000 Sarajevo**

(vrsta licence)

**Isključiva**

(izgled žiga)

**“PRO-PATENT”**

(međunarodna klasifikacija roba i usluga)

**35, 45**

(licenca za robe/usluge)

**35 Oglašavanje, vođenje komercijalnih poslova, komercijalna administracija; uredski poslovi.;**

**45 Pravne usluge.**

(broj licence)

**BAZL21610**

(broj žiga)

**BAZ026361**

(objavljeno u Glasniku/Gazeti)

4/2021

(datum upisa licence)

**22/10/2021**

(davalac licence)

**Diners Club International Ltd.**

**2500 lake Cook Road, Riverwoods, Illinois 60015,**

**US**

(sticalalicence)

**Erste Card Club d.o.o.**

**Frana Folnegovića 6, 10000 Zagreb, HR**

(vrsta licence)

**Isključiva**

(izgled žiga)

**DINERS CLUB**

(međunarodna klasifikacija roba i usluga)

**36**

(licenca za robe/usluge)

**36 Osiguranje; finansijski poslovi; monetarni poslovi; poslovi s nekretninama.**

(broj licence)

**BAZL21611**

(broj žiga)

**BAZ96778**

(objavljeno u Glasniku/Gazeti)

4/2021

(datum upisa licence)

**22/10/2021**

(davalac licence)

**Diners Club International Ltd.**

**2500 lake Cook Road, Riverwoods, Illinois 60015,**

**US**

(sticalalicence)

**Erste Card Club d.o.o.**

**Frana Folnegovića 6, 10000 Zagreb, HR**

(vrsta licence)

**Isključiva**

(izgled žiga)

**DINERS CLUB**

(međunarodna klasifikacija roba i usluga)

**36**

(licenca za robe/usluge)

**36 Financijsko savjetovanje, finansijske usluge i posuđivanje novca, usluge kreditnih kartica, usluge mjenjačnica, posredovanje osiguranja, izdavanje garancija i drugih oblika osiguranja, devizno valutni poslovi, obavljanje poslova platnog prometa sa inostranstvom za druge, uzimanje kredita za druge, davanje kredita, usluge s područja bankarstva, burzovnog posredništva, kapitalskih ulaganja.**

(broj licence)

**BAZL21612**

(broj žiga)

**BAZ971201**

(objavljeno u Glasniku/Gazeti)

4/2021

(datum upisa licence)

**25/10/2021**

(davalac licence)

**Discover Financial Services**

**2500 Lake Cook Road, Riverwoods, IL 60015, US**

(sticalalicence)

**Diners Club International Ltd.**

**2500 lake Cook Road, Riverwoods, Illinois 60015, US**

(vrsta licence)

**Isključiva**

(izgled žiga)

**DISCOVER**

(međunarodna klasifikacija roba i usluga)

**36**

(licenca za robe/usluge)

**36 Finansijske usluge uključujući usluge u vezi sa kreditnim karticama finansijske usluge i usluge osiguranja u vezi sa izdavanjem kreditnih kartica.**

(broj licence)

**BAZL21613**

(broj žiga)

**BAZ1619577**

(objavljeno u Glasniku/Gazeti)

4/2021

(datum upisa licence)

**25/10/2021**

(davalac licence)

**Discover Financial Services, a Delaware Corporation**

**2500 Lake Cook, Riverwoods, IL 60015, US**

(sticalalicence)

**Diners Club International Ltd.**

**2500 Lake Cook Road, Riverwoods, Illinois 60015,**

**US**

(vrsta licence)

**Isključiva**

(izgled žiga)

**DISCOVER GLOBAL NETWORK**

(međunarodna klasifikacija roba i usluga)

**36**

(licenca za robe/usluge)

**36 Finansijske usluge; kreditne kartične usluge, debitne kartične usluge i usluge kartičnog plaćanja; elektronske kreditne i debitne transakcije; bankovne usluge; usluge plaćanja računa i posredovanja; usluge elektronskog prenosa sredstava; usluge kreditnog menadžmenta; usluge pružanja finansijskih informacija pute, globalne kompjuterske mreže**

(broj licence)

**BAZL21614**

(broj žiga)

**BAZ971200**

(objavljeno u Glasniku/Gazeti)

4/2021

(datum upisa licence)

**26/10/2021**

(davalac licence)

**Discover Financial Services**

**2500 Lake Cook Road, Riverwoods, IL 60015, US**

(sticalalicence)

**Diners Club International Ltd.**

**2500 Lake Cook Road, Riverwoods, Illinois 60015, US**

(vrsta licence)

**Isključiva**

(izgled žiga)

**DISCOVER**

(međunarodna klasifikacija roba i usluga)

**36**

(licenca za robe/usluge)

**36 Finansijske usluge uključujući usluge u vezi sa kreditnim karticama i finansijske usluge i usluge osiguranja u vezi sa izdavanjem kreditnih kartica.**

(broj licence)

**BAZL21617**

(broj žiga)

**BAZ036527**

(objavljeno u Glasniku/Gazeti)

4/2021

(datum upisa licence)

**08/11/2021**

(davalac licence)

**Diners Club International Ltd.**

**2500 lake Cook Road, Riverwoods, Illinois 60015, US**

(sticalalicence)

**Erste Card Club d.o.o.**

**Fraňa Folnegovića 6, 10000 Zagreb, HR**

(vrsta licence)

**Isključiva**

(izgled žiga)

**DINERS**

(međunarodna klasifikacija roba i usluga)

**36**

(licenca za robe/usluge)

**Osiguranje; finansijski poslovi; monetarni poslovi; poslovi s nekretninama.**

(broj licence)

**BAZL21618**

(broj žiga)

**BAZ036553**

(objavljeno u Glasniku/Gazeti)

4/2021

(datum upisa licence)

**08/11/2021**

(davalac licence)

**Diners Club International Ltd.**

**2500 Lake Cook Road, Riverwoods, 60015, US**

(sticalalicence)

**Erste Card Club d.o.o.**

**Frana Folnegovića 6, 10000 Zagreb, HR**

(vrsta licence)

**Isključiva**

(izgled žiga)



(međunarodna klasifikacija roba i usluga)

**36**

(licenca za robe/usluge)

**36 Osiguranje; finansijski poslovi; monetarni poslovi; poslovi s nekretninama.**

(broj licence)

**BAZL21619**

(broj žiga)

**BAZ015388**

(objavljeno u Glasniku/Gazeti)

4/2021

(datum upisa licence)

**18/11/2021**

(davalac licence)

**Diners Club International Ltd.**

**2500 Lake Cook Road, Riverwoods, IL 60015, US**

(sticalalicence)

**Erste Card Club d.o.o.**

**Frana Folnegovića 6, 10000 Zagreb, HR**

(vrsta licence)

**Isključiva**

(izgled žiga)

**DINERS**

(međunarodna klasifikacija roba i usluga)

**36**

(licenca za robe/usluge)

**36 Osiguranje; finansijski poslovi; monetarni poslovi; poslovi s nekretninama.**

(broj licence)

**BAZL21620**

(broj žiga)

**BAZ1015193**

(objavljeno u Glasniku/Gazeti)

4/2021

(datum upisa licence)

**19/11/2021**

(davalac licence)

**Diners Club International Ltd.,**

**2500 Lake Cook Road, Riverwoods, IL 60015, US**

(sticalalicence)

**Erste Card Club d.o.o**

**Frana Folnegovića 6, 10000 Zagreb, HR**

(vrsta licence)

**Isključiva**

(izgled žiga)

**PROTECTBUY**

(međunarodna klasifikacija roba i usluga)

**36**

(licenca za robe/usluge)

**36 Finansijske usluge, naročito, bankarstvo, usluge kreditnih kartica, usluge debitnih kartica i point-of-prodaja transakcija; finansijsko savjetodavne usluge koje se odnose na sigurnost metodologije za šifriranje podataka o plaćanju i srodnih podataka; usluge autentifikacije kupac i trgovac za finansijske transakcije.**

(broj licence)

**BAZL21621**

(broj žiga)

**1015196**

(objavljeno u Glasniku/Gazeti)

4/2021

(datum upisa licence)

**19/11/2021**

(davalac licence)

**Diners Club International Ltd.**

**2500 Lake Cook Road, Riverwoods, IL 60015, US**

(sticalalicence)

**Erste Card Club d.o.o.**

**Frana Folnegovića 6, 10000 Zagreb, HR**

(vrsta licence)

**Isključiva**

(izgled žiga)

**PROTECTBUY**

(međunarodna klasifikacija roba i usluga)

**36**

(licenca za robe/usluge)

**36 Finansijske usluge, uključujući, usluge kreditnih i usluge debitnih kartica; izdavanje kreditnih i debitnih kartica; finansijski poslovi; usluge osiguranja; izdavanje kartica za plaćanja unaprijed; izdavanje tokena za vrijednost; poslovi mjenjačnice; elektronske kreditne i debitne transakcije; isplata gotovine i nadopuna gotovine kreditnom karticom; elektronske gotovinske transakcije; ATM bankarske usluge; verifikacija**



čekova, gotovinske i usluge poravnanja; usluge procesiranja elektronskih plaćanja; usluge utvrđivanja vjerodostojnosti i verifikacija kreditnih kartica; bankarske usluge; plaćanje računa i usluge predstavljanja; usluge internet plaćanja putem globalne kompjuterske mreže; obezbjeđenje finansijskih informacija, uključujući i izvještaje o prometu kreditnih i debitnih kartica, i upravljanje finansijskim zapisima; usluge elektronskog transfera sredstava; upravljanje kreditnim uslugama; distribucija finansijskih informacija putem globalne kompjuterske mreže.

(broj licence)

**BAZL21622**

(broj žiga)

**BAZ0914013**

(objavljeno u Glasniku/Gazeti)

4/2021

(datum upisa licence)

**19/11/2021**

(davalac licence)

**Pulse Network LLC**

**2500 Lake Cook Road, Riverwoods, IL 60015, US**

(sticalalicence)

**Diners Club International Ltd.**

**2500 Lake Cook Road, Riverwoods, Illinois 60015, US**

(vrsta licence)

**Isključiva**

(izgled žiga)

**PULSE**

(međunarodna klasifikacija roba i usluga)

**36**

(licenca za robe/usluge)

**36 Osiguranje; finansijski poslovi; monetarni poslovi; upravljanje nekretninama.**

(broj licence)

**BAZL21623**

(broj žiga)

**BAZ1014551**

(objavljeno u Glasniku/Gazeti)

4/2021

(datum upisa licence)

**23/11/2021**

(davalac licence)

**Discover Financial Services (Delaware, USA)**

**2500 Lake Cook, Riverwoods, IL 60015, US**

(sticalalicence)

**Diners Club International Ltd.**

**2500 Lake Cook Road, Riverwoods, Illinois 60015, US**

(vrsta licence)

(izgled žiga)

**DISCOVER**

(međunarodna klasifikacija roba i usluga)

**36**

(licenca za robe/usluge)

**36 Finansijske usluge, uključujući, usluge kreditnih i usluge debitnih kartica; izdavanje kreditnih i debitnih kartica; finansijski poslovi; usluge osiguranja; izdavanje kartica za plaćanja unaprijed; izdavanje tokena za vrijednost; poslovi mjenjačnice; elektronske kreditne i debitne transakcije; isplata gotovine i nadopuna gotovine kreditnom karticom; elektronske gotovinske transakcije; ATM bankarske usluge; verifikacija čekova, gotovinske i usluge poravnanja; usluge procesiranja elektronskih plaćanja; usluge utvrđivanja vjerodostojnosti i verifikacija kreditnih kartica; bankarske usluge; plaćanje računa i usluge predstavljanja; usluge internet plaćanja putem globalne kompjuterske mreže; obezbjeđenje finansijskih informacija, uključujući i izvještaje o prometu kreditnih i debitnih kartica, i upravljanje finansijskim zapisima; usluge elektronskog transfera sredstava; upravljanje kreditnim uslugama; distribucija finansijskih informacija putem globalne kompjuterske mreže.**

---

(broj licence)

**BAZRL21615**

(broj žiga)

**BAZR96704**

(objavljeno u Glasniku/Gazeti)

4/2021

(datum upisa licence)

**29/10/2021**

(davalac licence)

**Diners Club International Ltd.**

**2500 Lake Cook Road, Riverwoods, Illinois 60015,**

**US**

(sticalalicence)

**Erste Card Club d.o.o.**

**Frana Folnegovića 6, 10000, Zagreb, HR**

(vrsta licence)

**Isključiva**

(izgled žiga)

**CARTE BLANCHE**

(međunarodna klasifikacija roba i usluga)

**32**

(licenca za robe/usluge)

**36- Kreditne usluge**

---

(broj licence)

**BAZRL21616**

(broj žiga)

**BAZR96705**

(objavljeno u Glasniku/Gazeti)

4/2021

(datum upisa licence)

**29/10/2021**

(davalac licence)

**Diners Club International Ltd.**

**2500 lake Cook Road, Riverwoods, Illinois 60015,**

**US**

(sticalalicence)

**Erste Card Club d.o.o.**

**Frana Folnegovića 6, 10000 Zagreb, HR**

(vrsta licence)

**Isključiva**

(izgled žiga)

**DINERS CLUB INTERNATIONAL**

(međunarodna klasifikacija roba i usluga)

**36**

(licenca za robe/usluge)

**36- Krediti potrošačima za kupovinu kod ugovornih maloprodajnih organizacija i naplata od tih potrošača preko centralnog kompjuterskog sistema.**

---

**OBJAVA PODLICENCI  
OBJAVA ПОДЛИЦЕНЦИ  
OBJAVA PODLICENCI**

(broj licence)

**BAZ-PL0026**

(broj žiga)

**BAZ971201**

(datum upisa licence)

**25/10/2021**

(Založni dužnik)

**Diners Club International Ltd.**

**2500 lake Cook Road, Riverwoods, Illinois 60015,**

**US**

(Založni vjerovnik)

**Erste Card Club d.o.o.**

**Frana Folnegovića 6, 10000 Zagreb, HR**

(izgled žiga)

**DISCOVER**

(međunarodna klasifikacija roba i usluga)

**36**

(licenca za robe/usluge)

**36 Finansijske usluge uključujući usluge u vezi sa kreditnim karticama i finansijske usluge i usluge osiguranja u vezi sa izdavanjem kreditnih kartica.**

(broj licence)

**BAZ-PL0028**

(broj žiga)

**BAZ971200**

(datum upisa licence)

**26/10/2021**

(Založni dužnik)

**Diners Club International Ltd.**

**2500 Lake Cook Road, Riverwoods, Illinois 60015,**

**US**

(Založni vjerovnik)

**Erste Card Club d.o.o.**

**Frana Folnegovića 6, 10000 Zagreb, HR**

(izgled žiga)

**DISCOVER**

(međunarodna klasifikacija roba i usluga)

**36**

(licenca za robe/usluge)

**36 Finansijske usluge uključujući usluge u vezi sa kreditnim karticama i finansijske usluge i usluge osiguranja u vezi sa izdavanjem kreditnih kartica.**

(broj licence)

**BAZ-PL0027**

(broj žiga)

**BAZ1619577**

(datum upisa licence)

**25/10/2021**

(Založni dužnik)

**Diners Club International Ltd.**

**2500 lake Cook Road, Riverwoods, Illinois 60015,**

**US**

(Založni vjerovnik)

**Erste Card Club d.o.o.**

**Frana Folnegovića 6, 10000 Zagreb, HR**

(izgled žiga)

**DISCOVER GLOBAL NETWORK™**

(međunarodna klasifikacija roba i usluga)

**36**

(licenca za robe/usluge)

**36 Finansijske usluge; kreditne kartične usluge, debitne kartične usluge i usluge kartičnog plaćanja; elektronske kreditne i debitne transakcije; bankovne usluge; usluge plaćanja računa i posredovanja; usluge elektronskog prenosa sredstava; usluge kreditnog menadžmenta; usluge pružanja finansijskih informacija pute, globalne kompjuterske mreže**

(broj licence)

**BAZ-PL0029**

(broj žiga)

**BAZ0914013**

(datum upisa licence)

**19/11/2021**

(Založni dužnik)

**Diners Club International Ltd.**

**2500 Lake Cook Road, Riverwoods, Illinois 60015,**

**US**

(Založni vjerovnik)

**Erste Card Club d.o.o.**

**Frana Folnegovića 6, 10000 Zagreb, HR**

(izgled žiga)

**PULSE**

(međunarodna klasifikacija roba i usluga)

**36**

(licenca za robe/usluge)

**36 Osiguranje; finansijski poslovi; monetarni poslovi; upravljanje nekretninama.**

(broj licence)

**BAZ-PL0030**

(broj žiga)

**BAZ1014551**

(datum upisa licence)

**23/11/2021**

(Založni dužnik)

**Diners Club International Ltd.**

**2500 Lake Cook Road, Riverwoods, Illinois 60015,**

**US**

(Založni vjerovnik)

**Erste Card Club d.o.o.**

**Frana Folnegovića 6, 10000 Zagreb, HR**

(izgled žiga)

**DISCOVER**

(međunarodna klasifikacija roba i usluga)

**36**

(licenca za robe/usluge)

**36 Finansijske usluge, uključujući, usluge kreditnih i usluge debitnih kartica; izdavanje kreditnih i debitnih kartica; finansijski poslovi; usluge osiguranja; izdavanje kartica za plaćanja unaprijed; izdavanje tokena za vrijednost; poslovi mjenjačnice; elektronske kreditne i debitne transakcije; isplata gotovine i nadopuna gotovine kreditnom karticom; elektronske gotovinske transakcije; ATM bankarske usluge; verifikacija čekova, gotovinske i usluge poravnanja; usluge procesiranja elektronskih plaćanja; usluge utvrđivanja vjerodostojnosti i verifikacija kreditnih kartica; bankarske usluge; plaćanje računa i usluge predavljanja; usluge internet plaćanja putem globalne kompjuterske mreže; obezbjeđenje finansijskih informacija, uključujući i izvještaje o prometu kreditnih i debitnih kartica, i upravljanje finansijskim zapisima; usluge elektronskog transfera sredstava; upravljanje kreditnim uslugama; distribucija finansijskih informacija putem globalne kompjuterske mreže.**

## OBJAVA ZALOGA - OBJAVA ZALOGA - ОБЈАВА ЗАЛОГА

(broj zaloga)

**BAZ-ZA2069A**

(broj žiga)

**1922000A**

(objavljeno u Glasniku)

4/2021

(datum upisa zaloga)

**2020-01-22 00:00:00**

(Založni dužnik)

**KONZUM d.o.o. Sarajevo**

**Rajlovačka bb, Sarajevo, BA**

(Založni vjerovnik)

**Lucid Trustee Services Limited**

**6th Floor, No 1 Building 1-5 London Wall Buildings,**

**London Wall, London, EC2M 5PG,**

**GB**

(izgled žiga)

**ZDRAVOLJUPCI**

(međunarodna klasifikacija roba i usluga)

**3,21,25,29,30,32**

(zalag za robe/usluge)

**3** Preparati za bijeljenje i ostale tvari za pranje rublja; preparati za čišćenje, poliranje, odmašćivanje i struganje; sapuni; parfumerijski proizvodi, eterična ulja, kozmetički proizvodi, losioni za kosu; proizvodi za njegu zuba.;

**21** Pribor i posuđe za kućanstvo ili za kuhinju; češljevi i spužve; četke (osim kistova); materijali za četke; pribor za čišćenje; čelična vuna; sirovo ili poluobrađeno staklo (osim stakla za gradnju); stakleni proizvodi, porculansko i keramičko posuđe koje nije obuhvaćeno drugim razredima.;

**25** Odjeća, obuća, pokrivala za glavu.;

**29** Meso, riba, perad i divljač; mesni ekstrakti; konzervirano, sušeno i kuhano voće i povrće; hladetina (želei), džemovi, kompoti; jaja, mlijeko i mliječni proizvodi; jestiva ulja i masti.;

**30** Kava, čaj, kakao, šećer, riža, tapioka, sago, nadomjesci kave; brašno i proizvodi od žitarica, kruh, kolači, slastice, bomboni; sladoled; med, sirup od melase; kvasac, prašak za dizanje; sol, senf; ocat, umaci (začini); led za hlađenje, dresinzi za salatu.;

**32** Pivo; mineralne i gazirane vode te ostala bezalkoholna pića, voćni napici i voćni sokovi; sirupi i ostali preparati za pripremanje napitaka.

(broj zaloga)

**BAZ-ZA2073A**

(broj žiga)

**1921848**

(objavljeno u Glasniku)

4/2021

(datum upisa zaloga)

**2020-01-22 00:00:00**

(Založni dužnik)

**SARAJEVSKI KISELJAK” d.d. Kiseljak**

**Kraljice Mira 7, 71250 Kiseljak, BA**

(Založni vjerovnik)

**Lucid Trustee Services Limited, 6th Floor, No 1**

**Building 1-5 London Wall Buildings,**

**London Wall, London, EC2M 5PG, GB, Lucid**

**Trustee Services Limited, 6th Floor, No 1 Building**

**1-5 London Wall Buildings,**

**London Wall, London, EC2M 5PG, GB,**

(izgled žiga)

**ZERO**

(međunarodna klasifikacija roba i usluga)

**32**

(zalag za robe/usluge)

**32** Mineralne i gazirane vode te ostala bezalkoholna pića; gazirani sokovi pripremljeni od mineralne vode; voćni napici i voćni sokovi; sirupi i ostali preparati za pripremanje napitaka.

(broj zaloga)

**BAZ-ZA2074A**

(broj žiga)

**1921847**

(objavljeno u Glasniku)

4/2021

(datum upisa zaloga)

**2020-01-22 00:00:00**

(Založni dužnik)

**SARAJEVSKI KISELJAK” d.d. Kiseljak**

**Kraljice Mira 7, 71250 Kiseljak, BA**

(Založni vjerovnik)

**Lucid Trustee Services Limited**

**6th Floor, No 1 Building 1-5 London Wall Buildings,**

**London Wall, London, EC2M 5PG,**

**GB**

(izgled žiga)

**SARA**

(međunarodna klasifikacija roba i usluga)

**32**

(zalag za robe/usluge)

**32** Mineralne i gazirane vode te ostala bezalkoholna pića; gazirani sokovi pripremljeni od mineralne vode; voćni napici i voćni sokovi; sirupi i ostali preparati za pripremanje napitaka.



(broj zaloga)

**BAZ-ZA2075**

(broj žiga)

**BAZ026291**

(objavljeno u Glasniku)

4/2021

(datum upisa zaloga)

**2020-01-22 00:00:00**

(Založni dužnik)

**SARAJEVSKI KISELJAK d.d.**

**Kraljice mira br. 7, 71250 Kiseljak, BA**

(Založni vjerovnik)

**Lucid Trustee Services Limited**

**6th Floor, No 1 Building 1-5 London Wall Buildings,**

**London Wall, London, EC2M 5PG,**

**GB,**

(izgled žiga)

**SKY ORANGE**

(međunarodna klasifikacija roba i usluga)

**32**

(zalag za robe/usluge)

**Bezalkoholna pića sa okusom narandže.**

(broj zaloga)

**BAZ-ZA2076**

(broj žiga)

**1317360**

(objavljeno u Glasniku)

4/2021

(datum upisa zaloga)

**2020-01-22 00:00:00**

(Založni dužnik)

**SARAJEVSKI KISELJAK d.d.**

**Kraljice Mira 7, 71250 Kiseljak, BA**

(Založni vjerovnik)

**Lucid Trustee Services Limited**

**6th Floor, No 1 Building 1-5 London Wall Buildings,**

**London Wall, London, EC2M 5PG,**

**GB,**

(izgled žiga)

**sky cola**

(međunarodna klasifikacija roba i usluga)

**32**

(zalag za robe/usluge)

**32 Mineralne i gazirane vode te ostala bezalkoholna pića; gazirani sokovi pripremljeni od mineralne vode; voćni napici i voćni sokovi; sirupi i ostali preparati za pripremanje napitaka.**

(broj zaloga)

**BAZ-ZA2077**

(broj žiga)

**BAZ026201**

(objavljeno u Glasniku)

4/2021

(datum upisa zaloga)

**2020-01-22 00:00:00**

(Založni dužnik)

**SARAJEVSKI KISELJAK d.d.**

**Kraljice mira br. 7, 71250 Kiseljak, BA**

(Založni vjerovnik)

**Lucid Trustee Services Limited**

**6th Floor, No 1 Building 1-5 London Wall Buildings,**

**London Wall, London, EC2M 5PG,**

**GB**

(izgled žiga)

**SKY**

(međunarodna klasifikacija roba i usluga)

**32**

(zalag za robe/usluge)

**Bezalkoholna pića na bazi prirodne mineralne vode**

(broj zaloga)

**BAZ-ZA2078**

(broj žiga)

**1317357**

(objavljeno u Glasniku)

4/2021

(datum upisa zaloga)

**2020-01-22 00:00:00**

(Založni dužnik)

**SARAJEVSKI KISELJAK d.d.**

**SARAJEVSKI KISELJAK d.d.**

(Založni vjerovnik)

**Lucid Trustee Services Limited**

**6th Floor, No 1 Building 1-5 London Wall Buildings,**

**London Wall, London, EC2M 5PG,**

**GB**

(izgled žiga)

**SKY SELECTION**

(međunarodna klasifikacija roba i usluga)

**32**

(zalag za robe/usluge)

**32 Mineralne i gazirane vode te ostala bezalkoholna pića; gazirani sokovi pripremljeni od mineralne vode; voćni napici i voćni sokovi; sirupi i ostali preparati za pripremanje napitaka.**

---

---

(broj zaloga)

**BAZ-ZA2079**

(broj žiga)

**BAZ1317356**

(objavljeno u Glasniku)

4/2021

(datum upisa zaloga)

**2020-01-22 00:00:00**

(Založni dužnik)

**SARAJEVSKI KISELJAK d.d.**

**Kraljice Mira 7, 71250 Kiseljak, BA**

(Založni vjerovnik)

**Lucid Trustee Services Limited**

**6th Floor, No 1 Building 1-5 London Wall Buildings,**

**London Wall, London, EC2M 5PG,**

**GB**

(izgled žiga)

**Sky Selection Bitter Lemon**

(međunarodna klasifikacija roba i usluga)

**32**

(zalag za robe/usluge)

**32 Mineralne i gazirane vode te ostala bezalkoholna pića sa okusom limuna; gazirani sokovi pripremljeni od mineralne vode sa okusom limuna; voćni napici i voćni sokovi sa okusom limuna; sirupi i ostali preparati za pripremanje napitaka sa okusom limuna.**

---

---

(broj zaloga)

**BAZ-ZA2080**

(broj žiga)

**BAZ1317355**

(objavljeno u Glasniku)

4/2021

(datum upisa zaloga)

**2020-01-23 00:00:00**

(Založni dužnik)

**SARAJEVSKI KISELJAK d.d.**

**Kraljice Mira 7, 71250 Kiseljak, BA**

(Založni vjerovnik)

**Lucid Trustee Services Limited**

**6th Floor, No 1 Building 1-5 London Wall Buildings,**

**London Wall, London, EC2M 5PG,**

**GB**

(izgled žiga)

**Sky Selection Mandarina Tangerine”**

(međunarodna klasifikacija roba i usluga)

**32**

(zalag za robe/usluge)

**32 Mineralne i gazirane vode te ostala bezalkoholna pića sa okusom mandarine; gazirani sokovi pripremljeni od mineralne vode sa okusom mandarine; voćni napici i voćni sokovi sa okusom mandarine; sirupi i ostali preparati za pripremanje napitaka sa okusom mandarine.**

---

---

(broj zaloga)

**BAZ-ZA2081**

(broj žiga)

**BAZ1115742**

(objavljeno u Glasniku)

4/2021

(datum upisa zaloga)

**2020-01-23 00:00:00**

(Založni dužnik)

**SARAJEVSKI KISELJAK d.d.,**

**Kraljice Mira 7, 71250 Kiseljak, BA**

(Založni vjerovnik)

**Lucid Trustee Services Limited**

**6th Floor, No 1 Building 1-5 London Wall Buildings,**

**London Wall, London, EC2M 5PG,**

**GB**

(izgled žiga)

**Sarajevski kiseljak**

(međunarodna klasifikacija roba i usluga)

**32**

(zalag za robe/usluge)

**32 Mineralne i gazirane vode.**

---

---

(broj zaloga)

**BAZ-ZA2082**

(broj žiga)

**BAZ0914450**

(objavljeno u Glasniku)

4/2021

(datum upisa zaloga)

**2020-01-23 00:00:00**

(Založni dužnik)

**SARAJEVSKI KISELJAK d.d.**

**Kraljice mira broj 7, Kiseljak, BA**

(Založni vjerovnik)

**Lucid Trustee Services Limited**

**6th Floor, No 1 Building 1-5 London Wall Buildings,**

**London Wall, London, EC2M 5PG, GB**

(izgled žiga)

**SKI**

(međunarodna klasifikacija roba i usluga)

**32**

(zalag za robe/usluge)

**32 Prirodna izvrska, mineralna i gazirana voda, ostala bezalkoholna pića, voćni napitci i sokovi, sirupi i ostali pripravnici za pripremu napitaka.**

(broj zaloga)

**BAZ-ZA2083A**

(broj žiga)

**BAZ1821405A**

(objavljeno u Glasniku)

4/2021

(datum upisa zaloga)

**2020-01-23 00:00:00**

(Založni dužnik)

**“SARAJEVSKI KISELJAK” d.d. Kiseljak**

**Kraljice Mira 7, 71250 Kiseljak, BA**

(Založni vjerovnik)

**Lucid Trustee Services Limited**

**6th Floor, No 1 Building 1-5 London Wall Buildings,**

**London Wall, London, EC2M 5PG, GB**

(izgled žiga)

**SARA**

(međunarodna klasifikacija roba i usluga)

**32**

(zalag za robe/usluge)

**32 Mineralne i gazirane vode te ostala bezalkoholna pića; gazirani sokovi pripremljeni od mineralne vode; voćni napici i voćni sokovi; sirupi i ostali preparati za pripremanje napitaka.**

(broj zaloga)

**BAZ-ZA2084**

(broj žiga)

**BAZ1417954**

(objavljeno u Glasniku)

4/2021

(datum upisa zaloga)

**2020-01-23 00:00:00**

(Založni dužnik)

**SARAJEVSKI KISELJAK d.d.**

**Kraljice Mira 7, 71250 Kiseljak, BA**

(Založni vjerovnik)

**Lucid Trustee Services Limited**

**6th Floor, No 1 Building 1-5 London Wall Buildings,**

**London Wall, London, EC2M 5PG, GB**

(izgled žiga)

**Sarajevski kiseljak**

(međunarodna klasifikacija roba i usluga)

**32**

(zalag za robe/usluge)

**32 Mineralne i gazirane vode te ostala bezalkoholna pića; gazirani sokovi pripremljeni od mineralne vode; voćni napici i voćni sokovi; sirupi i ostali preparati za pripremanje napitaka.**

(broj zaloga)

**BAZ-ZA2085**

(broj žiga)

**BAZ1417953**

(objavljeno u Glasniku)

4/2021

(datum upisa zaloga)

**2020-01-24 00:00:00**

(Založni dužnik)

**SARAJEVSKI KISELJAK d.d.**

**Kraljice Mira 7, 71250 Kiseljak, BA**

(Založni vjerovnik)

**Lucid Trustee Services Limited**

**6th Floor, No 1 Building 1-5 London Wall Buildings,**

**London Wall, London, EC2M 5PG,**

**GB**

(izgled žiga)

**Sky Cola Green**

(međunarodna klasifikacija roba i usluga)

**32**

(zalag za robe/usluge)

**32 Mineralne i gazirane vode te ostala bezalkoholna pića; gazirani sokovi pripremljeni od mineralne vode; voćni napici i voćni sokovi; sirupi i ostali preparati za pripremanje napitaka.**

(broj zaloga)

**BAZ-ZA2086**

(broj žiga)

**BAZ1317359**

(objavljeno u Glasniku)

4/2021

(datum upisa zaloga)

**2020-01-24 00:00:00**

(Založni dužnik)

**SARAJEVSKI KISELJAK d.d.**

**Kraljice Mira 7, 71250 Kiseljak, BA**

(Založni vjerovnik)

**Lucid Trustee Services Limited**

**6th Floor, No 1 Building 1-5 London Wall Buildings,**

**London Wall, London, EC2M 5PG,**

**GB**

(izgled žiga)

**“SKY ORANGE”**

(međunarodna klasifikacija roba i usluga)

**32**

(zalag za robe/usluge)

**32 Mineralne i gazirane vode te ostala bezalkoholna pića sa okusom narandže; gazirani sokovi pripremljeni od mineralne vode sa okusom narandže; voćni napici i voćni sokovi sa okusom narandže; sirupi i ostali preparati za pripremanje napitaka sa okusom narandže.**

---

---

(broj zaloga)

**BAZ-ZA2087**

(broj žiga)

**BAZ1317358**

(objavljeno u Glasniku)

4/2021

(datum upisa zaloga)

**2020-01-24 00:00:00**

(Založni dužnik)

**SARAJEVSKI KISELJAK d.d.**

**Kraljice Mira 7, 71250 Kiseljak, BA**

(Založni vjerovnik)

**Lucid Trustee Services Limited**

**6th Floor, No 1 Building 1-5 London Wall Buildings,**

**London Wall, London, EC2M 5PG,**

**GB**

(izgled žiga)

**SKY LEMON**

(međunarodna klasifikacija roba i usluga)

**32**

(zalag za robe/usluge)

**32 Mineralne i gazirane vode te ostala bezalkoholna pića sa okusom limuna; gazirani sokovi pripremljeni od mineralne vode sa okusom limuna; voćni napici i voćni sokovi sa okusom limuna; sirupi i ostali preparati za pripremanje napitaka sa okusom limuna.**

---

---

(broj zaloga)

**BAZ-ZA2088**

(broj žiga)

**BAZ1518585**

(objavljeno u Glasniku)

4/2021

(datum upisa zaloga)

**2020-01-24 00:00:00**

(Založni dužnik)

**“SARAJEVSKI KISELJAK” d.d. Kiseljak**

**Kraljice Mira 7, 71250 Kiseljak, BA**

(Založni vjerovnik)

**Lucid Trustee Services Limited**

**6th Floor, No 1 Building 1-5 London Wall Buildings,**

**London Wall, London, EC2M 5PG,**

**GB**

(izgled žiga)

**Sarajevski kiseljak**

(međunarodna klasifikacija roba i usluga)

**32**

(zalag za robe/usluge)

**32 Mineralne i gazirane vode te ostala bezalkoholna pića; gazirani sokovi pripremljeni od mineralne vode; voćni napici i voćni sokovi; sirupi i ostali preparati za pripremanje napitaka.**

---

---

(broj zaloga)

**BAZ-ZA2089**

(broj žiga)

**BAZ037398**

(objavljeno u Glasniku)

4/2021

(datum upisa zaloga)

**2020-01-24 00:00:00**

(Založni dužnik)

**Sarajevski kiseljak dd Kiseljak**

**ulica Kraljice mira broj 7, BA**

(Založni vjerovnik)

**Lucid Trustee Services Limited**

**6th Floor, No 1 Building 1-5 London Wall Buildings,**

**London Wall, London, EC2M 5PG,**

**GB**

(izgled žiga)

**SKY LEMON**

(međunarodna klasifikacija roba i usluga)

**32**

(zalag za robe/usluge)

**32 Bezalkoholno piće sa okusom limuna.**

---

---

(broj zaloga)

**BAZ-ZA2090**

(broj žiga)

**BAZ1518586**

(objavljeno u Glasniku)

4/2021

(datum upisa zaloga)

**2020-01-24 00:00:00**

(Založni dužnik)

**“SARAJEVSKI KISELJAK” d.d. Kiseljak**

**Kraljice Mira 7, 71250 Kiseljak, BA**

(Založni vjerovnik)

**Lucid Trustee Services Limited**

**6th Floor, No 1 Building 1-5 London Wall Buildings,**

**London Wall, London, EC2M 5PG, GB**

(izgled žiga)

**Sarajevski kiseljak**

(međunarodna klasifikacija roba i usluga)

**32**

(zalag za robe/usluge)

**32 Mineralne i gazirane vode te ostala bezalkoholna pića; gazirani sokovi pripremljeni od mineralne vode; voćni napici i voćni sokovi; sirupi i ostali preparati za pripremanje napitaka.**

(broj zaloga)

**BAZ-ZA2091**

(broj žiga)

**BAZ1518412**

(objavljeno u Glasniku)

4/2021

(datum upisa zaloga)

**2020-01-24 00:00:00**

(Založni dužnik)

**“SARAJEVSKI KISELJAK” d.d. Kiseljak**

**Kraljice Mira 7, 71250 Kiseljak, BA**

(Založni vjerovnik)

**Lucid Trustee Services Limited**

**6th Floor, No 1 Building 1-5 London Wall Buildings,**

**London Wall, London, EC2M 5PG,**

**GB**

(izgled žiga)

**Sarajevski kiseljak**

(međunarodna klasifikacija roba i usluga)

**32**

(zalag za robe/usluge)

**32 Mineralne i gazirane vode te ostala bezalkoholna pića; gazirani sokovi pripremljeni od mineralne vode; voćni napici i voćni sokovi; sirupi i ostali preparati za pripremanje napitaka.**

(broj zaloga)

**BAZ-ZA2193A**

(broj žiga)

**BAZ202341A**

(objavljeno u Glasniku)

4/2021

(datum upisa zaloga)

**2021-08-11 00:00:00**

(Založni dužnik)

**POSLOVNI SISREM MARCATOR d.d.**

**Dunajska cesta 107, 1000 Ljubljana, SI**

(Založni vjerovnik)

**FORTENOVA GRUPA d.d.**

**Marijana Čavića 1, 10000 Zagreb, HR**

(izgled žiga)

**FINA**

(međunarodna klasifikacija roba i usluga)

**30. 35**

(zalag za robe/usluge)

**30 Kafa, čaj, kakao, šećer, riža, tapioka, sago, nadomjesci kave; brašno i proizvodi od žitarica, hljeb, peciva i poslastice, sladoled; med, sirup od melase; kvasac, prašak za pecivo; so, gorušica (slačica); sirce, sosovi i drugi dodaci jelu; začini (mirodije); led.;**

**35 Oglašavanje; vođenje komercijalnih poslova; poslovno upravljanje; kancelarijski poslovi.**

(broj zaloga)

**BAZ-ZA2194**

(broj žiga)

**BAZ2022343**

(objavljeno u Glasniku)

4/2021

(datum upisa zaloga)

**2021-09-11 00:00:00**

(Založni dužnik)

**POSLOVNI SISTEM MERCATOR d.d.**

**Dunajska cesta 107, 1000 Ljubljana, SI**

(Založni vjerovnik)

**FORTENOVA GRUPA d.d.**

**Marijana Čavića 1, 10000 Zagreb, HR**

(izgled žiga)

**NATUR**

(međunarodna klasifikacija roba i usluga)

**16. 35**

(zalag za robe/usluge)

**16 Papir, karton i proizvodi od tih materijala koji nisu obuhvaćeni drugim razredima; štampane stvari; knjigovezački materijal; fotografije; pribor za pisanje; ljepila za kancelarijske ili kućne potrebe; slikarski pribor; kistovi; kancelarijski materijal i kancelarijski pribor (osim namještaja); oprema za podučavanje i obuku (osim aparata); materijali za ambalažu od vještačkih materijala (koji nisu obuhvaćeni drugim razredima); štamparska slova; klršei.;**

**35 Oglašavanje; vođenje komercijalnih poslova; poslovno upravljanje; kancelarijski poslovi**

(broj zaloga)

**BAZ-ZA2195**

(broj žiga)

**BAZ2022342**

(objavljeno u Glasniku)

4/2021

(datum upisa zaloga)

**2021-09-11 00:00:00**

(Založni dužnik)

**POSLOVNI SISTEM MERCATOR d.d.**

**Dunajska cesta 107, 1000 Ljubljana, SI**

(Založni vjerovnik)

**FORTENOVA GRUPA d.d.**

**Marijana Čavića 1, 10000 Zagreb, HR**

(izgled žiga)

**DAISY**

(međunarodna klasifikacija roba i usluga)

**03, 16, 35**



(zalog za robe/usluge)

**3 Sredstva za bijeljenje i druge supstance za pranje; preparati za čišćenje, poliranje, ribanje i abrazivni preparati; sapuni; parfimerijski proizvodi, esencijalna ulja, kozmetički proizvodi, losioni za kosu; sredstva za čišćenje zuba.;**

**16 Papir, karton i proizvodi od tih materijala koji nisu obuhvaćeni drugim razredima; štampane stvari; knjigovezački materijal; fotografije; pribor za pisanje; ljepila za kancelarijske ili kućne potrebe; slikarski pribor; kistovi; kancelarijski materijal i kancelarijski pribor (osim namještaja); oprema za podučavanje i obuku (osim aparata); materijali za ambalažu od vještačkih materijala (koji nisu obuhvaćeni drugim razredima); štamparska slova; klišeji.;**

**35 Oglašavanje; vođenje komercijalnih poslova; poslovno upravljanje; kancelarijski poslovi.**

---

(broj zaloga)

**BAZ-ZA2196A**

(broj žiga)

**BAZ2022344A**

(objavljeno u Glasniku)

4/2021

(datum upisa zaloga)

**2021-09-11 00:00:00**

(Založni dužnik)

**POSLOVNI SISTEM MERCATOR d.d.**

**Dunajska cesta 107, 1000 Ljubljana, SI**

(Založni vjerovnik)

**FORTENOVA GRUPA d.d.**

**Marijana Čavića 1, 10000 Zagreb, HR,**

(izgled žiga)

**MILA**

(međunarodna klasifikacija roba i usluga)

**29, 35**

(zalog za robe/usluge)

**29 Meso, riba, perad i divljač; mesni ekstrakti; konzervirano, sušeno i kuhano voće i povrće; želei, džemovi, kompoti; jaja, mlijeko i mliječni proizvodi; jestiva ulja i masti.;**

**35 Oglašavanje; vođenje komercijalnih poslova; poslovno upravljanje; kancelarijski poslovi.**

**BRISANJE ZALOGA  
БРИСАЊЕ ЗАЛОГА  
BRISANJE ZALOGA**

**BAZ015012  
BAZ-ZA2065**

20/01/2020

Lucid Trustee Services Limited  
6th Floor, No 1 Building 1-5 London Wall  
Buildings, London Wall, London, EC2M 5PG, GB



30

**BAZ015166  
BAZ-ZA2064**

20/01/2020

Lucid Trustee Services Limited  
6th Floor, No 1 Building 1-5 London Wall  
Buildings, London Wall, London, EC2M 5PG, GB



30

**BAZ015014  
BAZ-ZA2062**

17/01/2020

Lucid Trustee Services Limited  
6th Floor, No 1 Building 1-5 London Wall  
Buildings, London Wall, London, EC2M 5PG, GB



29

**GEOGRAFSKE OZNAKE**  
**ZEMLJOPISNE OZNAKE**  
**ГЕОГРАФСКЕ ОЗНАКЕ**  
**GEOGRAPHICAL INDICATIONS**

STRUKTURA REGISTARSKOG BROJA OVLAŠTENOGA KORISNIKA  
STRUKTURA REGISTARSKOG BROJA OVLAŠTENOGA KORISNIKA  
СТРУКТУРА РЕГИСТАРСКОГ БРОЈА ОВЛАШТЕНОГ КОРИСНИКА



**U ovom broju Glasnika nema objava za rubriku  
“GEOGRAFSKE OZNAKE”**

**U ovom broju Glasila nema objava za rubriku  
“ZEMLJOPIISNE OZNAKE”**

**У овом броју Гласника нема објава за рубрику  
“ГЕОГРАФСКЕ ОЗНАКЕ”**



## LISTE ZASTUPNIKA REGISTROVANIH KOD INSTITUTA ZA INTELEKTUALNO VLASNIŠTVO BOSNE I HERCEGOVINE

### THE LISTS OF BOSNIAN AND HERZEGOVINIAN INDUSTRIAL PROPERTY REPRESENTATIVES

---

#### **PATENTNI ZASTUPNICI / PATENT ATTORNEYS**

Ovlašteni za zastupanje u postupcima sticanja i održavanja prava na patente, industrijski dizajn, žigove i geografske oznake / Authorised for representation parties to proceedings relating to the acquisition and maintenance of patents, industrial designs, trademarks and geographical indications and other requests concerning those rights

---

#### **NEDIM KRILIĆ**

**dipl. pravnik / B.A. Degree of Law**

**Avde Smailovića 35**

**71000 SARAJEVO**

tel: +387 33 22 13 43

fax: +387 33 22 13 43

GSM: +387 61 13 43 52

E-mail: [krilic@bih.net.ba](mailto:krilic@bih.net.ba)

*Jezik za korespondenciju / Language for communication:*

*Engleski/English*

---

#### **DRAGAN MIĆUNOVIĆ**

**advokat / Attorney at Law**

**Aida Pašić**

**Branilaca Sarajeva 10**

**71000 SARAJEVO**

tel: +387 33 20 15 31

fax: +387 33 55 30 90

GSM: +387 61 26 74 25

E-mail: [info@micunoviclaw.ba](mailto:info@micunoviclaw.ba)

WWW: [www.micunoviclaw.ba](http://www.micunoviclaw.ba)

*Jezik za korespondenciju / Language for communication:*

*Engleski/English*

---

#### **INJA PAŠALIĆ**

**advokat / Attorney at Law**

**Pruščakova 9**

**71000 SARAJEVO**

tel: +387 33 56 58 80

fax: +387 33 56 58 81

E-mail: [info@pasalic.ba](mailto:info@pasalic.ba)

WWW: [www.pasalic.com](http://www.pasalic.com)

*Jezik za korespondenciju / Language for communication:*

*Engleski/English, Njemački/German*

---

#### **Dr DIANA PROTIĆ-TKALČIĆ & PARTNERS d.o.o.**

**Dr Diana Protić-Tkalčić; Damir Tkalčić; Ivana  
Prvulović, advokat / Attorney at Law**

**Koševo 36**

**71000 SARAJEVO**

tel: +387 33 20 69 04

fax: +387 33 44 41 40

E-mail: [dprotic@bih.net.ba](mailto:dprotic@bih.net.ba); [office@protic-tkalcic.ba](mailto:office@protic-tkalcic.ba);

WWW: [www.protic-tkalcic.ba](http://www.protic-tkalcic.ba)

*Jezik za korespondenciju / Language for communication:*

*Engleski/English*

---

#### **“LINEA SERVICES” d.o.o. Sarajevo**

**Merima Bajramović**

**dipl. pravnik / B.A. Degree of Law**

**Maršala Tita 29/IV**

**71000 SARAJEVO**

tel: +387 33 21 83 48

fax: +387 33 20 75 17

GSM: +387 61 37 03 19

E-mail: [info@lineaservices.com](mailto:info@lineaservices.com)

WWW: [www.lineaservices.com](http://www.lineaservices.com)

*Jezik za korespondenciju / Language for communication:*

*Francuski/French, Engleski/English, Turski/Turkish*

---

#### **“STAM” d.o.o.**

**Mubera Trebinjac**

**dipl. ing. Kemije**

**Sarači 77**

**71000 SARAJEVO**

tel: +387 33 21 44 13

fax: +387 33 66 80 31

E-mail: [stam\\_doo@yahoo.com](mailto:stam_doo@yahoo.com)

*Jezik za korespondenciju / Language for communication:*

*Engleski/English, Njemački/German*

**“INTELBIRO” d.o.o.**  
**Sabina Biser-Hajdarević**  
**diplomirani inženjer poljoprivrede**  
**M.H. Uskufije 3**  
**71000 SARAJEVO**

tel: +387 33 21 32 09  
fax: +387 33 21 81 11  
E-mail: postmaster@intelbiro.com  
WWW: www.intelbiro.com

*Jezik za korespondenciju / Language for communication:*  
*Francuski/French, Engleski/English*

---

**“MSA IP”**  
**vl. Dževad Ćoralić, dipl. pravnik; Azra Ćoralić**  
**dipl. pravnik / B.A. Degree of Law**  
**Hamdije Kapidžića 12**  
**71 000 SARAJEVO**

tel: +387 33 95 06 79  
GSM: +387 61 48 76 87  
E-mail: dzevad.coralic@msa-iplaw.com

*Jezik za korespondenciju / Language for communication:*  
*Engleski/English*

---

**Advokatska firma “SAJIĆ” o.d. Banja Luka**  
**Željko Vlačić, Igor Letica - diplomirani pravnik**  
**advokat / Attorney at Law**  
**Bulevar Vojvode Ž. Mišića 49b**  
**78000 Banja Luka**

tel: + 387 51 22 76 20  
fax: + 387 51 22 76 23  
E-mail: info@afsajic.com  
WWW: www.advokatskafirmasajic.com

*Jezik za korespondenciju / Language for communication:*

---

**PETOŠEVIĆ” d.o.o. Sarajevo**  
**Berina Prolaz; Tarik Prolaz**  
**dipl. pravnik / B.A. Degree of Law**  
**Željeznička broj 20**  
**SARAJEVO, 71210 ILIDŽA**

tel: + 387 33 84 10 45  
fax: + 387 33 84 12 99  
E-mail: sarajevo@petosevic.com

*Jezik za korespondenciju / Language for communication:*  
*Engleski/English*

---

**Advokatsko društvo “Spaho” d.o.o. Sarajevo**  
**Mehmed Spaho**  
**advokat / Attorney at Law**  
**Mehmeda Spahe broj 8/II**  
**71000 SARAJEVO**

tel: +387 33 55 77 11  
fax: +387 33 55 77 12  
E-mail: office@attorney-spaho.ba  
WWW: www.attorney-spaho.ba

*Jezik za korespondenciju / Language for communication:*

**“ŽIVKO MIJATOVIĆ & PARTNERS” d.o.o.**  
**Sarajevo**  
**Selma Čustović**  
**dipl. pravnik / B.A. Degree of Law**  
**M.H. Uskufije 3.**  
**71000 SARAJEVO**

tel: +387 33 20 06 41  
fax: +387 33 21 84 21  
E-mail: ba@zm-p.com  
WWW: www.zm-p.com

*Jezik za korespondenciju / Language for communication:*  
*Engleski/English, Španski/Spanish*

---

**KERIM KARABDIĆ**  
**Adi Krdžalić**  
**advokat / Attorney at Law**  
**Hadži Idrizova 20**  
**71000 SARAJEVO**

tel: +387 33 84 42 25  
fax: +387 33 83 38 79  
GSM: +387 61 17 75 27; +387 61 35 71 06  
E-mail: info@karabdic.ba; adikrdzalic@gmail.com  
WWW: www.karabdic.ba

*Jezik za korespondenciju / Language for communication:*  
*Engleski/English, Njemački/German*

---

**Dr JOVAN ŠARAC**  
**advokat / Attorney at Law**  
**Karađorđeva broj 21**  
**71123 ISTOČNO SARAJEVO**

GSM: +387 65 42 24 86; +387 63 79 11 60  
E-mail: jvnsarac@gmail.com

*Jezik za korespondenciju / Language for communication:*

---

**OGNJEN BOGDANIĆ**  
**advokat / Attorney at Law**  
**Aleja Svetog Save 7c**  
**78000 Banja Luka**

GSM: +387 66 80 80 88  
E-mail: ognjen@advokatbogdanic.com  
WWW: www.advokatbogdanic.com

*Jezik za korespondenciju / Language for communication:*

---

**BSIP d.o.o.**  
**Edin Škaljić; Ajna Smajić; Haris Hadžiabdić;**  
**Edin Behlulović; Adi Hrustanović**  
**diplomirani inženjer mašinstva**

**Obala Kulina bana 9**  
**71000 SARAJEVO**  
GSM: + 387 61 89 93 87; + 387 62 74 07 86  
E-mail: edin@bsip.ba; ajna.smajic@bsip.ba

*Jezik za korespondenciju / Language for communication:*  
*Engleski/English*

---

**DINO DELIMUSTAFIĆ**  
advokat / Attorney at Law  
Kralja Tvrtka broj 9  
71000 SARAJEVO

GSM: + 387 61 55 19 89

E-mail: delimustafic.dino@gmail.com

*Jezik za korespondenciju / Language for communication:*

Engleski/English

---

**PRO-PATENT d.o.o. Sarajevo**  
Amar Isović  
magistar prava  
Hadži Idrizova 20  
71000 SARAJEVO

tel: +387 33 84 42 25

GSM: +387 61 04 45 45; +387 61 17 75 27

E-mail: info@pro-patent.ba

WWW: www.pro-patent.ba

*Jezik za korespondenciju / Language for communication:*

Engleski/English, Njemački/German

---

**ZASTUPNICI ZA ŽIGOVE / TRADEMAKS ATTORNEYS**

Ovlašteni za zastupanje u postupcima sticanja i održavanja prava na industrijski dizajn, žigove i geografske oznake /  
Authorised for representation parties to proceedings relating to the acquisition and maintenance of industrial designs,  
trademarks and geographical indications and other requests concerning those rights

---

**GORAN N. MARIĆ**  
advokat / Attorney at Law  
Branka Ćopića broj 15,  
78000 Banja Luka

tel: +387 51 22 87 80; +387 51 21 54 68

fax: +387 51 21 54 68

E-mail: advokat.goran.maric@gmail.com

*Jezik za korespondenciju / Language for communication:*

Engleski/English

---

**MIRNA MILANOVIĆ - LALIĆ**  
advokat / Attorney at Law  
Maršala Tita broj 50  
71000 SARAJEVO

tel: +387 33 55 85 65

fax: +387 33 55 85 66

GSM: +387 61 20 49 17

E-mail: mirna@bh.legal

*Jezik za korespondenciju / Language for communication:*

Engleski/English

---

**NUSMIR HUSKIĆ**  
advokat / Attorney at Law  
Vrazova broj 3  
71000 SARAJEVO

tel: +387 33 66 66 24

fax: +387 33 66 66 24

GSM: +387 61 75 10 03

E-mail: info@huskielaw.com; huskic.nusmir@gmail.com

WWW: www.huskielaw.com

*Jezik za korespondenciju / Language for communication:*

Engleski/English

---

**BOJAN GRUBAČ**  
Zajednička advokatska kancelarija "Oprašić,  
& Grubač"  
advokat / Attorney at Law  
Ulica Jadranska 1  
71000 SARAJEVO

tel: + 387 33 20 65 01; + 387 33 55 12 35

fax: + 387 33 55 12 36

E-mail: advokk@hotmail.com

*Jezik za korespondenciju / Language for communication:* Engleski/English

---

**AMELA SELMANAGIĆ**  
advokat / Attorney at Law  
Šenoina broj 16/II  
71000 SARAJEVO

tel: + 387 33 98 23 35

GSM: + 387 61 89 67 52

E-mail: lawoffice.selmanagic@gmail.com

*Jezik za korespondenciju / Language for communication:*

---

**VLADIMIR MARKUŠ**  
advokat / Attorney at Law  
Srpska broj 2  
78000 Banja Luka

tel: + 387 51 22 26 70

fax: + 387 51 22 26 72

E-mail: v.markus@schoenherr.rs

*Jezik za korespondenciju / Language for communication:*

---

**ADMIR SPAHIĆ**  
advokat / Attorney at Law  
Zmaja od Bosne broj 47a  
71000 SARAJEVO

GSM: + 387 61 86 40 28

E-mail: info@advokatspahic.ba

WWW: www.advokatspahic.ba

*Jezik za korespondenciju / Language for communication:*

Engleski/English

---

**LANA SARAJLIĆ**  
advokat / Attorney at Law  
Zmaja od Bosne broj 7  
71000 SARAJEVO

tel: +387 33 95 34 52

fax: +387 33 95 34 51

*Jezik za korespondenciju / Language for communication:*

---

**NENAD BAROŠ**

**Zajednička advokatska kancelarija "Nenad Baroš i Feđa Bičakčić"**

**advokat / Attorney at Law**

**Maršala Tita broj 28**

**71000 SARAJEVO**

tel: +387 33 84 48 08

fax: +387 33 84 48 09

E-mail: info@bblegal.ba

WWW: www.bblegal.ba

*Jezik za korespondenciju / Language for communication:*

---

**EMINA SARAČEVIĆ**

**Zajednička advokatska kancelarija Emina**

**Saračević i Adis Gazibegović**

**advokat / Attorney at Law**

**Fra Anđela Zvizdovića broj 1**

**71000 SARAJEVO**

tel: +387 33 29 57 75

fax: +387 33 29 57 74

E-mail: emina.saracevic@sgl.ba

*Jezik za korespondenciju / Language for communication:*

---

**SANJA VOLODER**

**advokat / Attorney at Law**

**Fra Anđela Zvizdovića broj 1**

**71000 SARAJEVO**

GSM: +387 61 50 44 87

E-mail: advokatsanjavoloder@gmail.com

*Jezik za korespondenciju / Language for communication:*

---

**AMILA ETEROVIĆ**

**advokat / Attorney at Law**

**Branilaca Sarajeva 10**

**71000 SARAJEVO**

tel: +387 33 21 54 30

fax: +387 33 25 48 09

E-mail: info@aketerovic.com

WWW: www.aketreovic.com

*Jezik za korespondenciju / Language for communication:*

*Engleski/English, Njemački/German, Italijanski/Italian*

---

**MIRZA DŽEVDETBEGOVIĆ**

**Zajednička advokatska kancelarija Kenan**

**Elezović Mirza Dževdetbegović**

**advokat / Attorney at Law**

**Aleja Bosanskih vladara 4/3**

**75000 Tuzla**

tel: +387 35 26 22 62

fax: +387 35 26 22 62

GSM: + 387 62 35 93 33

E-mail: advokati@elezovic-dzevdetbegovic.ba

WWW: www.elezovic-dzevdetbegovic.ba

*Jezik za korespondenciju / Language for communication:*

*Engleski/English, Njemački/German*

---

**TOMISLAV BEVANDA**

**Zajednički odvjetnički ured, odvjetnici Damir**

**Barbarić i Tomislav Bevanda**

**advokat / Attorney at Law**

**Fra Didaka Buntića 29**

**88220 ŠIROKI BRIJEG**

tel: +387 39 85 21 21

GSM: +387 63 36 82 49

E-mail: bevandatomislav5@gmail.com

*Jezik za korespondenciju / Language for communication:*

---

**Advokatsko ortačko društvo "Dimitrijević i partneri"**

**STEVAN DIMITRIJEVIĆ**

**advokat / Attorney at Law**

**Sime Šolaje broj 1**

**78000 Banja Luka**

tel: + 387 51 96 26 00

E-mail: stevan.dimitrijevic@dimitrijevicpartners.com

*Jezik za korespondenciju / Language for communication:*

---

**NEMANJA ŠIKMAN**

**advokat / Attorney at Law**

**Zanatska bb**

**79000 Prijedor**

GSM: +387 65 02 84 86

E-mail: nemanja.sikman@advokatsikman.com

WWW: www.advokatsikman.com

*Jezik za korespondenciju / Language for communication:*

*Engleski/English*

---

**NEDŽIDA SALIHOVIĆ-WHALEN**

**advokat / Attorney at Law**

**Fra Anđela Zvizdovića broj 1**

**71000 SARAJEVO**

tel: +387 33 94 46 00

fax: +387 33 94 46 90

E-mail: nedzida.salihovic-whalen@cms.rrh.com

*Jezik za korespondenciju / Language for communication:*

*Engleski/English*

---

**DIJANA PEJIĆ ŠINIK**

**advokat / Attorney at Law**

**Bulevar srpske vojske 17**

**78000 Banja Luka**

GSM: +387 66 42 34 45

E-mail: dijanap186@gmail.com

*Jezik za korespondenciju / Language for communication:*

*Engleski/English*

---

**Advokatsko društvo sa ograničenom odgovornošću "NEDŽAD E. BEĆA"**  
**Nedžad Beća**  
advokat / Attorney at Law  
Antuna Branka Šimića broj 29  
71000 SARAJEVO

tel: +387 33 46 52 07

fax: +387 33 46 52 07

GSM: +387 62 30 63 03

E-mail: advokat.nedžad@gmail.com

*Jezik za korespondenciju / Language for communication:*

---

**Advokatsko društvo MARIĆ & Co d.o.o.**  
**Branko Marić**  
advokat / Attorney at Law  
Mehmeda Spahe 26  
71000 SARAJEVO  
tel: +387 33 56 67 00

fax: + 387 33 56 67 04

E-mail: contact@mariclaw.com

WWW: www.mariclaw.com

*Jezik za korespondenciju / Language for communication:*  
Engleski/English, Njemački/German, Italijanski/Italian,  
Francuski/French

---

**NIHAD SIJERČIĆ**  
advokat / Attorney at Law  
Fra Anđela Zvizdovića 1, BC UNITIC, Tower B/II  
71000 SARAJEVO

tel: + 387 33 84 40 00

fax: + 387 33 84 40 03

E-mail: nihadsi@hotmail.com

*Jezik za korespondenciju / Language for communication:*  
Engleski/English

---

**EMIR MEHURIĆ**  
advokat / Attorney at Law  
Gradski pasaž bb  
75320 Gračanica

tel: +387 35 70 23 12

fax: +387 35 70 23 12

GSM: +387 61 94 16 05

*Jezik za korespondenciju / Language for communication:*  
Engleski/English

---

**VALENTIN SLIŠKOVIĆ**  
Zajednički odvjetnički ured Vlado Slišković i  
Valentin Slišković  
advokat / Attorney at Law  
Bana Josipa Jelačića 43  
71250 Kiseljak

tel: + 387 30 87 73 50

fax: + 387 30 87 73 51

GSM: + 387 63 33 54 54

E-mail: odvjetnik.sliskovic@hotmail.com

*Jezik za korespondenciju / Language for communication:*  
Engleski/English

---

**IVAN LJUBIĆ**  
advokat / Attorney at Law  
Antuna Mihanovića 5  
88220 ŠIROKI BRIJEG

tel: + 387 39 70 52 10

fax: + 387 39 70 52 10

GSM: +387 63 70 87 09

E-mail: info@odvjetnistvo-ljubic.com

WWW: www.odvjetnistvo-ljubic.com

*Jezik za korespondenciju / Language for communication:*  
Engleski/English

---

**IGOR SJERIKOV**  
advokat / Attorney at Law  
Branka Ćopića 15  
78000 Banja Luka

tel: + 387 51 22 87 80

fax: + 387 51 21 54 68

E-mail: advokati.sjericov-maric@blic.net

*Jezik za korespondenciju / Language for communication:*  
Engleski/English

---

**AHMED FEJZIĆ**  
advokat / Attorney at Law  
Ulica Zmaja od Bosne 26  
71000 SARAJEVO

tel: +387 33 65 33 30

fax: +387 33 65 33 30

GSM: +387 61 86 60 66

E-mail: ahmed\_fejzic@yahoo.com

*Jezik za korespondenciju / Language for communication:*

=====

WEB: www.ipr.gov.ba; e-mail: info@ipr.gov.ba

Sjedište: 88000 Mostar, Kneza Domagoja bb.; e-mail: mostar@ipr.gov.ba; Fax: +387 36 31 84 20;

Tel: Protokol +387 36 33 43 81; Ured direktora i zamjenika direktora +387 36 33 43 82 (Mostar); +387 33 52 18 48 (Sarajevo)

Ispostava Sarajevo: 71000 Sarajevo, Bulevar Meše Selimovića 95, lamela C-3; e-mail: sarajevo@ipr.gov.ba; Fax: +387 33 65 27 57; Tel: Protokol +387 33 65 27 65;

Ispostava Banja Luka: 78000 Banja Luka, Akademika Jovana Surutke 13/3; email: banjaluka@ipr.gov.ba ; Fax: +387 51 22 68 41 ; Tel: +387 51 22 68 40

=====

WEB: www.ipr.gov.ba; e-mail: info@ipr.gov.ba

Head Office: 88000 Mostar, Kneza Domagoja bb.; e-mail: mostar@ipr.gov.ba; Fax: 036 31 84 20;

Tel: Protocol +387 36 33 43 81; Director and Deputy Director Office +387 36 33 43 82 (Mostar); +387 33 52 18 48 (Sarajevo)

Branch Office: 71000 Sarajevo, Bulevar Meše Selimovića 95, lamela C-3; e-mail: sarajevo@ipr.gov.ba; Fax: +387 33 65 27 57; Tel: Protocol +387 33 65 27 65;

Branch Office: 78000 Banja Luka, Akademika Jovana Surutke 13/3; email: banjaluka@ipr.gov.ba ; Fax: +387 51 22 68 41 ; Tel: +387 51 22 68 40

=====



## KOLEKTIVNE ORGANIZACIJE ZA OSTVARIVANJE AUTORSKOG PRAVA I SRODNIH PRAVA

### „AMUS“

Asocijacija skladatelja – muzičkih stvaratelja Bosne i Hercegovine

Obala Kulina bana br.22/II

71000 Sarajevo

Tel: 033 218 258

Fax: 033 218 258

E-mail: [amus.sarajevo@bih.net.ba](mailto:amus.sarajevo@bih.net.ba)

Vrsta prava:

Kolektivno ostvarivanje prava autora glazbenih djela

**Napomena:** Rješenjem Instituta za intelektualno vlasništvo BiH broj IP-03-47-5-06059/12VT od 21.06.2012. godine, koje je stupilo na snagu danom donošenja, udruzi “AMUS” Asocijacija skladatelja – muzičkih stvaratelja Bosne i Hercegovine, Sarajevo, izdana je dozvola za kolektivno ostvarivanje prava autora glazbenih djela.

### „AIS“

Asocijacija izvođača i svirača

Srpskih vladara br. 9

71123 Istočno Sarajevo

E-mail: [apcaisbih@gmail.com](mailto:apcaisbih@gmail.com)

Broj mobilnog telefona: +387 61 314 888

Vrsta prava:

Kolektivno ostvarivanje prava izvođača glazbenih djela

**Napomena:** Rješenjem Instituta za intelektualno vlasništvo BiH broj IP-03-47-5-02676/15VT od 08.05.2015. godine udruzi „AIS“ Asocijacija izvođača i svirača izdana je dozvola za kolektivno ostvarivanje prava izvođača glazbenih djela.

### „FONOGRAM“

Udruga za zaštitu proizvođača fonograma

Jošanička broj 55

71320 Vogošća, Bosna i Hercegovina

Tel: 033/425-290

Fax:033/425-291

E-mail: [strucnasluzba@fonogram.org](mailto:strucnasluzba@fonogram.org)

Vrsta prava:

Kolektivno ostvarivanje prava proizvođača fonograma

**Napomena:** Rješenjem Instituta za intelektualno vlasništvo BiH broj IP-03-47-5-05879/15VT od 16.10.2015. Udruzi za zaštitu proizvođača fonograma „FONOGRAM“ iz Vogošće izdana je dozvola za obavljanje poslova kolektivnog ostvarivanja prava proizvođača fonograma.

### „UFI“

Udruga Filmske Industrije

Administrativno-poslovni centar bb

72250 Kiseljak, BiH

Tel: 030/941-800

Fax: 030/870-975

E-mail: [info@ufi.ba](mailto:info@ufi.ba)

Vrsta prava:

Kolektivno ostvarivanje prava na naknadu za kablensko reemitiranje audiovizualnih djela

**Napomena:** Rješenjem Instituta za intelektualno vlasništvo BiH broj IP-03-47-5-288/16GM od 21.4.2016. Udruzi filmske industrije „UFI“ iz Kiseljaka izdana je dozvola za obnašanje poslova kolektivnog ostvarivanja prava na naknadu za kablensko reemitiranje audiovizualnih djela. Navedeno rješenje je odlukom (rješenjem) Žalbenog vijeća pri Vijeću ministara Bosne i Hercegovine, broj: UPŽV-09-07-3-118/16 od 30.8.2016., oglašeno ništavim. Dana 13.12.2016., Žalbena vijeće pri Vijeću ministara Bosne i Hercegovine je odlukom broj: UPŽV-09-07-3-118/16 ukinulo gore navedeno Rješenje o oglašavanju ništavim Rješenja Instituta za intelektualno vlasništvo Bosne i Hercegovine, broj: IP-03-47-5-288/16GM od 21.4.2016, te je Institut za intelektualno vlasništvo Bosne i Hercegovine dana 4.1.2017. godine izdao novu dozvolu za kolektivno ostvarivanje prava na naknadu za kablensko reemitiranje audiovizualnih djela Udruzi filmske industrije „UFI“ iz Kiseljaka, odlukom broj: 03-47-5-288-21/16GM.

### **„ORIGINAL“**

Udruga za ostvarivanje i zaštitu reprodukcijских prava

Trampina 4/III

71000 Sarajevo

Tel/fax: +387 33 688 041

E-mail: [info@original.co.ba](mailto:info@original.co.ba)

Vrsta prava:

Kolektivno ostvarivanje prava na privatnu i drugu vlastitu uporabu

**Napomena:** Rješenjem Instituta za intelektualno vlasništvo BiH broj 03-47-5-193-9/17VT Udruzi za ostvarivanje i zaštitu reprodukcijских prava „ORIGINAL“ iz Sarajeva izdana je dozvola za obnašanje poslova kolektivnoga ostvarivanja prava autora pisanih djela izdanih u tiskanom obliku i srodnog prava izdavača tiskanih izdanja, na privatnu i drugu vlastitu uporabu. Dozvola je izdana za kolektivno ostvarivanje sljedećih imovinskih prava autora djela izdanih u tiskanom obliku i srodnog prava izdavača tiskanih izdanja:

- pravo na naknadu koje se plaća pri prvoj prodaji ili uvozu novih uređaja za fotokopiranje;
- pravo na naknadu od izrađenih fotokopija namijenjenih za prodaju, koju plaćaju fizičke i pravne osobe koje uz naplatu obavljaju usluge fotokopiranja.

### **„REPROBOS“**

Udruženje za ostvarivanje i zaštitu reprodukcijских prava

Jošanička bb

71320 Vogošća

Tel: +387 33 425 295

Fax: +387 33 425 926

Web adresa: [www.reprobos.org](http://www.reprobos.org)

E-mail: [info@reprobos.org](mailto:info@reprobos.org)

Vrsta prava:

Kolektivno ostvarivanje prava na naknadu za privatnu i drugu vlastitu upotrebu

**Napomena:** Rješenjem Instituta za intelektualno vlasništvo BiH broj: IP-04-47-5-200-3/20GM od 22.4.2020. godine udruženju REPROBOS iz Vogošće izdata je dozvola za obavljanje poslova kolektivnog ostvarivanja prava autora i nosilaca srodnih prava na naknadu za privatnu i drugu vlastitu upotrebu, i to: autora muzičkih djela, izvođača, proizvođača fonograma i filmskih producenata, na naknadu koja se plaća:

- pri prvoj prodaji ili uvozu novih tehničkih uređaja za zvučno i vizuelno snimanje i
- pri prvoj prodaji ili uvozu novih praznih nosača zvuka, slike ili teksta.

Pojedinačni primjerak **GLASNIKA INTELEKTUALNOG VLASNIŠTVA** možete nabaviti po cijeni od 20 KM tako što ćete izvršiti uplatu na:

JRT Trezor BiH - Institut za intelektualno vlasništvo Bosne i Hercegovine

broj: **1610000010750812**

Vrsta prihoda: **734111**

Budžetska organizacija: **0814999**

sa naznakom „**GIV – /upiшите broj Glasnika koji želite da kupite/**”

Molimo Vas da po izvršenoj uplati dostavite dokaz na:

Institut za intelektualno vlasništvo Bosne i Hercegovine, Ispostava Sarajevo

Bulevar Meše Selimovića 95, lamela C - 3 sprat

71000 Sarajevo

Bosna i Hercegovina