

Bosna i Hercegovina

Босна и Херцеговина



**INSTITUT ZA INTELEKTUALNO VLASNIŠTVO
BOSNE I HERCEGOVINE**

**ИНСТИТУТ ЗА ИНТЕЛЕКТУАЛНУ СВОЈИНУ
БОСНЕ И ХЕРЦЕГОВИНЕ**

GLASNIK GLASILO ГЛАСНИК

**Službeni Glasnik Instituta za intelektualno vlasništvo
Bosne i Hercegovine**

**Službeno Glasilo Instituta za Intelektualno vlasništvo
Bosne i Hercegovine**

**Службени Гласник Института за интелектуалну својину
Босне и Херцеговине**

2/2020

ISSN – 1840-2607



IZDAVAČ/ IZDAVAČ/ ИЗДАВАЧ

Institut za intelektualno vlasništvo Bosne i Hercegovine
Institut za intelektualno vlasništvo Bosne i Hercegovine
Институт за интелектуалну својину Босне и Херцеговине



UREĐIVAČKI ODBOR / UREĐIVAČKI ODBOR / УРЕЂИВАЧКИ ОДБОР

Goran Trifković, Горан Трифковић / Elvedin Pandžić, Елведин Панџић / Faris Frašto, Фарис Фрашто



DTP

Danilo Golo / Данило Голо



CIJENA / CIJENA / ЦИЈЕНА

15,00 KM



GODIŠNJA PRETPLATA / GODIŠNJA PRETPLATA / ГОДИШЊА ПРЕТПЛАТА

60,00 KM



TIRAŽ / TIRAŽ / ТИРАЖ

25

Sjedište: Kneza Domagoja bb, 88000 Mostar, Tel: + 387 36 334 381, E-mail: mostar@ipr.gov.ba
Сједиште: Кнеза Домагоја бб, 88000 Мостар, Тел: + 387 36 334 381, E-mail: mostar@ipr.gov.ba
Ispostava: Hamdije Čemerlića 2/IX, 71000 Sarajevo, Tel: + 387 33 652 765, E-mail: sarajevo@ipr.gov.ba
Испостава: Хамдије Ћемерлића 2/IX, 71000 Сарајево, Тел: + 387 33 652 765, E-mail: sarajevo@ipr.gov.ba
Ispostava: Kralja Petra I Karađorđevića 83 A, 78000 Banja Luka, Tel: + 387 51 226 840, E-mail: banjaluka@ipr.gov.ba
Испостава: Краља Петра I Карађорђевића 83 А, 78000 Бања Лука, Тел: + 387 51 226 840, E-mail: banjaluka@ipr.gov.ba
Web: www.ipr.gov.ba, E-mail: info@ipr.gov.ba

SADRZAJ

Popis brojeva objavljenih prava.....	5
Kodne oznake zemalja.....	7

PATENTI 11

Objava prijava patenata.....	13
Indeks prema rastućem broju prijave patenta.....	19
Indeks prema MKP.....	20
Indeks prema podnosiocima prijave patenta.....	21
Konzenzualni patent.....	22
Rješenja o patentu.....	27
Dodjela patenta (član 41).....	29
Objava evropskih patenata upisanih u registar patenata.....	30
Objavljivanje zahtjeva za konzenzualni patent.....	104
Objava promjena proširenih EP.upisanih u registar patenata.....	105
Prenos prava.....	106
Prestanak prava.....	107
Ponovna objava.....	113

INDUSTRIJSKI DIZAJN 115

Objava industrijskog dizajna.....	117
Indeks prema rastućem registarskom broju.....	123
Indeks prema međunarodnoj klasifikaciji.....	123
Indeks prema nosiocima indust. dizajna.....	124
Objava prijava industrijskog dizajna.....	127
Prestanak važenja industrijskog dizajna.....	141
Produženje važenja industrijskog dizajna.....	142

ŽIGOVI 145

Objava prijava žigova.....	147
Indeks brojeva prijave žigova.....	324
Indeks klasa prijave žigova.....	328
Indeks nosilaca prijave žigova.....	337
Promjena adrese nosilaca prava.....	344
Promjena naziva.....	344
Prenos prava.....	345
Objava žigova.....	347
Indeks brojeva žigova.....	378
Indeks klasa žigova.....	379
Indeks nosilaca žigova.....	381
Prenos prava.....	382
Promjena naziva.....	383
Promjena adrese nosilaca prava.....	385
Promjena naziva i adrese.....	387
Produženje važenja žiga.....	389
Upis licence u registar priznatih prava ua žig.....	399
Prestanak prava na žig.....	401
Proglašenje žiga ništavnim.....	417

GEOGRAFSKE OZNAKE 419

Rješenje.....	423
---------------	-----

Lista zastupnika za zaštitu industrijskog vlasništva u Bosni i Hercegovini.....	437
Lista udruge.....	441

CONTENTS

List of Published Right Numbers.....	5
Country Codes.....	7

PATENTS..... 11

Publication of Patent Application.....	13
Index in Order Increasing Number of Patent Application.....	19
Index as to IPC.....	20
Index of Patent Applicants.....	21
Consensual patent.....	22
Decisions of Patent.....	27
Patent Grant (Article 41).....	29
Publication of European Patents Entered in Patent Register.....	30
Publication of requires for Consensual patent.....	104
Publication of changes of Eur. Patents Entered in Patent Register.....	105
Transfer of Rights.....	106
Cessation of Rights.....	107
Republication.....	113

INDUSTRIAL DESIGN..... 115

Publication of Industrial Designs.....	117
Industrial Designs Index as to Increasing Register Number.....	123
Index as to International Classification for Industrial Designs.....	123
Index of Holders of Industrial Designs.....	124
Publication of the Application for Designs.....	127
Cessation of Industrial Design Validity.....	141
Renewal of Industrial Design Registration.....	142

TRADEMARKS..... 145

Publication of Trademark Application.....	147
Index of Trademark Application Numbers.....	324
Index of Trademark Application Classes.....	328
Index of Trademark Applicants.....	337
Change of Rights Holder's Address.....	344
Change of Name.....	344
Transfer of Rights.....	345
Publication of Trademarks.....	347
Index of Trademark Numbers.....	378
Index of Trademark Classes.....	379
Index of Trademark Holders.....	381
Transfer of Rights.....	382
Change of Name.....	383
Change of Rights Holder's Address.....	385
Change of Name and Address.....	387
Renewal of Trademark Registration.....	389
Recording of Licence in the Register of Granted Trademark Rights.....	399
Cessation of Protection.....	401
Publication of a trademark invalid.....	417

GEOGRAPHICAL INDICATIONS 419

Decisions.....	423
----------------	-----

List of Representatives for Protection of Industrial Property in Bosnia and Herzegovina.....	437
List of Association.....	441

SADRŽAJ

Popis brojeva objavljenih prava.....	5
Kodne oznake zemalja.....	7

PATENTI11

Objava prijava патената.....	13
Indeks prema rastućem broju prijave patenta.....	19
Indeks prema MKP.....	20
Indeks prema podnosiocima prijave patenta.....	21
Konsezualni patent.....	22
Rješenja o patentu.....	27
Dodjela patenta (član 41).....	29
Objava europskih патената upisanih u registar патената.....	30
Objavljivanje zahtjeva za konsenzualni patent.....	104
Objava promjena proširenih EP.upisanih u registar патената.....	105
Prenos prava.....	106
Prestanak prava.....	107
Ponovna objava.....	113

INDUSTRIJSKI DIZAJN115

Objava industrijskog dizajna.....	117
Indeks prema rastućem registracijskom broju.....	123
Indeks prema međunarodnoj klasifikaciji.....	123
Indeks prema nositeljima indust. dizajna.....	124
Objava prijava industrijskog dizajna.....	127
Prestanak važenja industrijskog dizajna.....	141
Produljenje važenja industrijskog dizajna.....	142

ŽIGOVI145

Objava prijava žigova.....	147
Indeks brojeva prijave žigova.....	324
Indeks klasa prijave žigova.....	328
Indeks nositelja prijave žigova.....	337
Promjena adrese nositelja prava.....	344
Promjena naziva.....	344
Prenos prava.....	345
Objava žigova.....	347
Indeks brojeva žigova.....	378
Indeks klasa žigova.....	379
Indeks nositelja žigova.....	381
Prenos prava.....	382
Promjena naziva.....	383
Promjena adrese nositelja prava.....	385
Promjena naziva i adrese.....	387
Produljenje važenja žiga.....	389
Upis licence u registar priznatih prava ua žig.....	399
Prestanak prava na žig.....	401
Proglašenje žiga ništavnim.....	417

GEOGRAFSKE OZNAKE419

Rješenje.....	423
---------------	-----

Lista zastupnika za zaštitu industrijskog vlasništva u Bosni i Hercegovini.....	437
Lista udruga.....	441

САДРЖАЈ

Попис бројева објављених права.....	5
Кодне ознаке земаља.....	7

ПАТЕНТИ11

Објава пријава патената.....	13
Индекс према растућем броју пријаве патента.....	19
Индекс према МКП.....	20
Индекс према подносиоцима пријаве патента.....	21
Консезуални патент.....	24
Рјешења о патенту.....	27
Додјела патента (члан 41).....	29
Објава европских патената уписаних у регистар патената.....	30
Објављивање захтјева за консензуални патент.....	104
Објава промјена проширених ЕП уписаних у регистар патената.....	105
Пренос права.....	106
Престанак права.....	107
Поновна објава.....	113

ИНДУСТРИЈСКИ ДИЗАЈН115

Објава индустријског дизајна.....	117
Индекс према растућем регистарском броју.....	123
Индекс према међународној класификацији.....	123
Индекс према носиоцима индуст. дизајна.....	124
Објава пријава индустријског дизајна.....	127
Престанак важења индустријског дизајна.....	141
Продужење важења индустријског дизајна.....	142

ЖИГОВИ145

Објава пријава жигова.....	147
Индекс бројева пријава жигова.....	324
Индекс класа пријава жигова.....	328
Индекс носиоца пријава жигова.....	337
Промјена адресе носиоца права.....	344
Промјена назива.....	344
Пренос права.....	345
Објава жигова.....	347
Индекс бројева жигова.....	378
Индекс класа жигова.....	379
Индекс носиоца жигова.....	381
Пренос права.....	382
Промјена назива.....	383
Промјена адресе носиоца права.....	385
Промјена назива и адресе.....	387
Продужење важења жига.....	389
Упис лиценце у регистар признатих права на жиг.....	399
Престанак права на жиг.....	401
Проглашење жига ништavnим.....	417

ГЕОГРАФСКЕ ОЗНАКЕ419

Рјешење.....	423
--------------	-----

Листа заступника за заштиту индустријске својине у Босни и Херцеговини.....	437
Листа удружења.....	441

ОБЈАВЉЕНА ПРАВА / ОБЈАВЉЕНА ПРАВА / ОБЈАВЉЕНА ПРАВА

ПРИЈАВЕ ПАТЕНТА / ПРИЈАВЕ ПАТЕНТА / ПРИЈАВЕ ПАТЕНТА

BAR183287A BAR183288A BAR183292A BAR183294A BAR183295A BAR193304A BAR193332A

ДОДЈЕЛА ПАТЕНТА / ДОДЈЕЛА ПАТЕНТА / ДОДЈЕЛА ПАТЕНТА

BAR173161 BAR173165 BAR173166 BAR173173 BAR173178 BAR173179 BAR173184

ПАТЕНТИ / ПАТЕНТИ / ПАТЕНТИ

BAR122909 BAR183243 BAR183284

ЕВРОПСКИ ПАТЕНТИ УПИСАНИ У РЕГИСТАР ПАТЕНАТА ЕУРОПСКИ ПАТЕНТИ УПИСАНИ У РЕГИСТАР ПАТЕНАТА ЕВРОПСКИ ПАТЕНТИ УПИСАНИ У РЕГИСТАР ПАТЕНАТА

E03353; E03360; E03383; E03384; E03408; E03410; E03411; E03412; E03415; E03416; E03417; E03418; E03419; E03420; E03421; E03422; E03423; E03424; E03425; E03426; E03427; E03428; E03429; E03430; E03431; E03432; E03433; E03434; E03435; E03436; E03438; E03439; E03440; E03441; E03442; E03443; E03444; E03445; E03446; E03447; E03448; E03449; E03450; E03455; E03461; E03462; E03463; E03465; E03466; E03467; E03468; E03469; E03470; E03471; E03473; E03474; E03475; E03476; E03477; E03478; E03479; E03480; E03482; E03485; E03486; E03487; E03488; E03489; E03514; E03518

ИНДУСТРИЈСКИ ДИЗАЈН / ИНДУСТРИЈСКИ ДИЗАЈН / ИНДУСТРИЈСКИ ДИЗАЈН

BAD19771 BAD19772 BAD19773 BAD19775

ОБЈАВА ПРИЈАВА ИНДУСТРИЈСКОГ ДИЗАЈНА ОБЈАВА ПРИЈАВА ИНДУСТРИЈСКОГ ДИЗАЈНА ОБЈАВА ПРИЈАВА ИНДУСТРИЈСКОГ ДИЗАЈНА

BAD20780A BAD20781A BAD20782A BAD20784A BAD20785A BAD20786A BAD20787A BAD20788A BAD20792A BAD20793A
BAD20794A BAD20795A BAD20796A BAD20798A

ПРИЈАВЕ ЖИГОВА / ПРИЈАВЕ ЖИГОВА / ПРИЈАВЕ ЖИГОВА

BAZ1720632A BAZ1820777A BAZ1820778A BAZ1820779A BAZ1820846A BAZ1820847A BAZ1820848A BAZ1820849A BAZ1820850A
BAZ1820851A BAZ1820852A BAZ1820853A BAZ1820855A BAZ1820953A BAZ1820954A BAZ1820985A BAZ1821034A BAZ1821042A
BAZ1821043A BAZ1821048A BAZ1821063A BAZ1821069A BAZ1821071A BAZ1821072A BAZ1821073A BAZ1821074A BAZ1821075A
BAZ1821098A BAZ1821102A BAZ1821111A BAZ1821122A BAZ1821124A BAZ1821129A BAZ1821130A BAZ1821133A BAZ1821137A
BAZ1821138A BAZ1821139A BAZ1821140A BAZ1821141A BAZ1821142A BAZ1821143A BAZ1821144A BAZ1821145A BAZ1821146A
BAZ1821147A BAZ1821148A BAZ1821149A BAZ1821150A BAZ1821151A BAZ1821152A BAZ1821153A BAZ1821154A BAZ1821155A
BAZ1821156A BAZ1821158A BAZ1821159A BAZ1821160A BAZ1821161A BAZ1821162A BAZ1821163A BAZ1821164A BAZ1821165A
BAZ1821166A BAZ1821167A BAZ1821168A BAZ1821169A BAZ1821170A BAZ1821171A BAZ1821172A BAZ1821173A BAZ1821174A
BAZ1821175A BAZ1821176A BAZ1821178A BAZ1821179A BAZ1821180A BAZ1821181A BAZ1821184A BAZ1821185A BAZ1821186A
BAZ1821187A BAZ1821188A BAZ1821189A BAZ1821190A BAZ1821192A BAZ1821193A BAZ1821195A BAZ1821196A BAZ1821197A
BAZ1821198A BAZ1821199A BAZ1821200A BAZ1821201A BAZ1821202A BAZ1821203A BAZ1821205A BAZ1821206A BAZ1821207A
BAZ1821208A BAZ1821209A BAZ1821210A BAZ1821211A BAZ1821212A BAZ1821213A BAZ1821214A BAZ1821217A BAZ1821218A
BAZ1821220A BAZ1821221A BAZ1821223A BAZ1821224A BAZ1821227A BAZ1821228A BAZ1821230A BAZ1821231A BAZ1821232A
BAZ1821233A BAZ1821234A BAZ1821235A BAZ1821236A BAZ1821237A BAZ1821238A BAZ1821240A BAZ1821243A BAZ1821244A
BAZ1821245A BAZ1821246A BAZ1821247A BAZ1821248A BAZ1821249A BAZ1821250A BAZ1821251A BAZ1821252A BAZ1821253A
BAZ1821254A BAZ1821255A BAZ1821256A BAZ1821257A BAZ1821258A BAZ1821259A BAZ1821260A BAZ1821261A BAZ1821262A
BAZ1821263A BAZ1821264A BAZ1821265A BAZ1821266A BAZ1821267A BAZ1821268A BAZ1821269A BAZ1821272A BAZ1821273A
BAZ1821274A BAZ1821275A BAZ1821277A BAZ1821278A BAZ1821279A BAZ1821280A BAZ1821281A BAZ1821282A BAZ1821284A
BAZ1821285A BAZ1821286A BAZ1821287A BAZ1821288A BAZ1821289A BAZ1821290A BAZ1821291A BAZ1821292A BAZ1821293A
BAZ1821294A BAZ1821295A BAZ1821296A BAZ1821297A BAZ1821300A BAZ1821301A BAZ1821302A BAZ1821303A BAZ1821304A
BAZ1821305A BAZ1821306A BAZ1821307A BAZ1821308A BAZ1821309A BAZ1821310A BAZ1821311A BAZ1821312A BAZ1821315A
BAZ1821316A BAZ1821317A BAZ1821318A BAZ1821319A BAZ1821320A BAZ1821323A BAZ1821324A BAZ1821325A BAZ1821326A
BAZ1821327A BAZ1821328A BAZ1821329A BAZ1821330A BAZ1821331A BAZ1821332A BAZ1821334A BAZ1821335A BAZ1821336A
BAZ1821338A BAZ1821340A BAZ1821344A BAZ1821345A BAZ1821346A BAZ1821347A BAZ1821349A BAZ1821350A BAZ1821352A
BAZ1821353A BAZ1821354A BAZ1821356A BAZ1821357A BAZ1821358A BAZ1821359A BAZ1821360A BAZ1821362A BAZ1821363A
BAZ1821364A BAZ1821366A BAZ1821367A BAZ1821368A BAZ1821369A BAZ1821370A BAZ1821371A BAZ1821374A BAZ1821375A

BAZ1821381A BAZ1821382A BAZ1821383A BAZ1821384A BAZ1821385A BAZ1821386A BAZ1821387A BAZ1821389A BAZ1821390A
BAZ1821391A BAZ1821392A BAZ1821393A BAZ1821394A BAZ1821395A BAZ1821396A BAZ1821397A BAZ1821398A BAZ1821399A
BAZ1821400A BAZ1821401A BAZ1821402A BAZ1821403A BAZ1821404A BAZ1821405A BAZ1821406A BAZ1821407A BAZ1821408A
BAZ1821409A BAZ1821410A BAZ1821411A BAZ1821412A BAZ1821413A BAZ1821414A BAZ1821415A BAZ1821416A BAZ1821417A
BAZ1821418A BAZ1821421A BAZ1821422A BAZ1821423A BAZ1821424A BAZ1821425A BAZ1821427A BAZ1821428A BAZ1821429A
BAZ1821430A BAZ1821431A BAZ1821432A BAZ1821433A BAZ1821434A BAZ1821435A BAZ1821436A BAZ1821437A BAZ1821438A
BAZ1821439A BAZ1821440A BAZ1821441A BAZ1821442A BAZ1821443A BAZ1821444A BAZ1821445A BAZ1821446A BAZ1821447A
BAZ1821448A BAZ1821450A BAZ1821451A BAZ1821452A BAZ1821453A BAZ1821454A BAZ1821455A BAZ1821456A BAZ1821457A
BAZ1821458A BAZ1821459A BAZ1821460A BAZ1821461A BAZ1821464A BAZ1821465A BAZ1821466A BAZ1821467A BAZ1821468A
BAZ1821469A BAZ1821470A BAZ1821471A BAZ1821472A BAZ1821473A BAZ1821474A BAZ1821475A BAZ1821476A BAZ1821477A
BAZ1821478A BAZ1821479A BAZ1821480A BAZ1821482A BAZ1821483A BAZ1821484A BAZ1821485A BAZ1821486A BAZ1821488A
BAZ1921489A BAZ1921490A BAZ1921491A BAZ1921492A BAZ1921493A BAZ1921494 BAZ1921495A BAZ1921496A BAZ1921497A
BAZ1921498A BAZ1921501A BAZ1921505A BAZ1921506A BAZ1921507A BAZ1921508A BAZ1921509A BAZ1921510A BAZ1921511A
BAZ1921512A BAZ1921513A BAZ1921514A BAZ1921516A BAZ1921517A BAZ1921520A BAZ1921521A BAZ1921523A BAZ1921526A
BAZ1921527A BAZ1921528A BAZ1921529A BAZ1921530A BAZ1921531A BAZ1921532A BAZ1921533A BAZ1921534A BAZ192153A

ŽIGOVI / ŽIGOVI / ЖИГОВИ

BAZ1720328 BAZ1720402 BAZ1720450 BAZ1720453 BAZ1720455 BAZ1720464 BAZ1720538 BAZ1720541 BAZ1720561 BAZ1720562
BAZ1720563 BAZ1720564 BAZ1720572 BAZ1720575 BAZ1720614 BAZ1720627 BAZ1720629 BAZ1720630 BAZ1720631 BAZ1720644
BAZ1720661 BAZ1720662 BAZ1720666 BAZ1720667 BAZ1820734 BAZ1820739 BAZ1820744 BAZ1820745 BAZ1820746 BAZ1820747
BAZ1820748 BAZ1820751 BAZ1820752 BAZ1820760 BAZ1820761 BAZ1820762 BAZ1820763 BAZ1820766 BAZ1820769 BAZ1820773
BAZ1820787 BAZ1820826 BAZ1820828 BAZ1820829 BAZ1820835 BAZ1820836 BAZ1820841 BAZ1820943

KODOVI ZEMALJA, TERITORIJA I MEĐUNARODNIH ORGANIZACIJA CODES COUNTRIES, TERRITORIES AND INTERNATIONAL ORGANIZATIONS

AD	Andora / Andorra	EA	Euroazijska patentna organizacija (EAPO) / Eur asian Patent Organization (EAPO)
AE	Ujedinjeni Arapski Emirati / United Arab Emirates	EC	Ekvador / Ecuador
AF	Afganistan / Afghanistan	EE	Estonija / Estonia
AG	Antigva i Barbuda / Antigua and Barbuda	EG	Egipat / Egypt
AI	Angvila / Anguilla	EH	Zapadna Sahara / Western Sahara
AL	Albanija / Albania	EM	Ured za harmonizaciju (žigovi i industrijski dizajn) (OHIM) / Office for Harmonization in the Internal Market (Trademarks and Designs) (OHIM)
AM	Armenija / Armenia	EP	Europski patentni ured (EPO) / European Patent Office (EPO)
AN	Nizozemski Antili / Netherlands Antilles	ER	Eritreja / Eritrea
AO	Angola / Angola	ES	Španjolska / Spain
AP	Afrička regionalna organizacija za industrijsko vlasništvo (ARIPO) / African Regional Intellectual Property Organization (ARIPO)	ET	Etiopija / Ethiopia
AR	Argentina / Argentina	FI	Finska / Finland
AT	Austrija / Austria	FJ	Fidži / Fiji
AU	Australija / Australia	FK	Falklandi (Malvini) / Falkland Islands (Malvinas)
AW	Aruba / Aruba	FO	Ovčji Otoci / Faroe Islands
AZ	Azerbejdžan / Azerbaijan	FR	Francuska / France
BA	Bosna i Hercegovina / Bosnia and Herzegovina	GA	Gabon / Gabon
BB	Barbados / Barbados	GB	Velika Britanija i Sjeverna Irska / United Kingdom
BD	Bangladeš / Bangladesh	GC	Patentni ured vijeća za suradnju Arapskih zaljevskih država (GCC) / Patent Office of the Cooperation Council for the Arab States of the Gulf (GCC)
BE	Belgija / Belgium	GD	Grenada / Grenada
BF	Burkina Faso / Burkina Faso	GE	Gruzija / Georgia
BG	Bugarska / Bulgaria	GG	Guernsey / Guernsey
BH	Bahrein / Bahrain	GH	Gana / Ghana
BI	Burundi / Burundi	GI	Gibraltar / Gibraltar
BJ	Benin / Benin	GL	Grenland / Greenland
BM	Bermudi / Bermuda	GM	Gambija / Gambia
BN	Brunej / Brunei Darussalam	GN	Gvineja / Guinea
BO	Bolivija / Bolivia	GQ	Ekvatorska Gvineja / Equatorial Guinea
BQ	Bonaire, Sint Eustatius and Saba	GR	Grčka / Greece
BR	Brazil / Brazil	GS	Južna Džordžija i Otoci Južni Sendvič / South Georgia and the South Sandwich Islands
BS	Bahami / Bahamas	GT	Gvatemala / Guatemala
BT	Butan / Bhutan	GW	Gvineja-Biasu / Guinea-Bissau
BV	Otok Buve / Bouvet Island	GY	Gvajana / Guyana
BW	Bocvana / Botswana	HK	Posebno upravno područje Hongkong NR Kine / The Hong Kong Special Administrative Region of the People's Republic of China
BX	Ured Beneluxa za žigove (BBM) i industrijski dizajn (BBDM) / Benelux Trademark Office (BBM) and Benelux Designs Office (BBDM)	HN	Honduras / Honduras
BY	Bjelorusija / Belarus	HR	Hrvatska / Croatia
BZ	Belize / Belize	HT	Haiti / Haiti
CA	Kanada / Canada	HU	Mađarska / Hungary
CD	Demokratska Republika Kongo / Democratic Republic of the Congo	IB	Međunarodni ured Svjetske organizacije za intelektualno vlasništvo (WIPO) / International Bureau of the World Intellectual Property Organization (WIPO)
CF	Srednjoafrička Republika / Central African Republic	ID	Indonezija / Indonesia
CG	Kongo / Congo	IE	Irska / Ireland
CH	Švicarska / Switzerland	IL	Izrael / Israel
CI	Bjelokosna Obala / Côte d'Ivoire	IM	Otok Man / Isle of Man
CK	Kukovi otoci / Cook Islands	IN	Indija / India
CL	Čile / Chile	IQ	Irak / Iraq
CM	Kamerun / Cameroon	IR	Iran / Iran (Islamic Republic of)
CN	Kina / China	IS	Island / Iceland
CO	Kolumbija / Colombia	IT	Italija / Italy
CR	Kostarika / Costa Rica	JE	Jersey / Jersey
CU	Kuba / Cuba	JM	Jamajka / Jamaica
CV	Zelenortska Republika / Cape Verde	JO	Jordan / Jordan
CY	Čipar / Cyprus	JP	Japan / Japan
CZ	Češka / Czech Republic		
DE	Njemačka / Germany		
DJ	Džibuti / Djibouti		
DK	Danska / Denmark		
DM	Dominika / Dominica		
DO	Dominikanska Republika / Dominican Republic		
DZ	Alžir / Algeria		

KE	Kenija / Kenya	PK	Pakistan / Pakistan
KG	Kirgistan / Kyrgyzstan	PL	Poljska / Poland
KH	Kambodža / Cambodia	PT	Portugal / Portugal
KI	Kiribati / Kiribati	PW	Palau / Palau
KM	Komori / Comoros	PY	Paragvaj / Paraguay
KN	Sveti Kristofor i Nevis / Saint Kitts and Nevis	QA	Katar / Qatar
KP	Koreja (Sjeverna) / Democratic People's Republic of Korea	RO	Rumunjska / Romania
KR	Koreja (Južna) / Republic of Korea	RS	Srbija / Serbia
KW	Kuvajt / Kuwait	RU	Rusija / Russian Federation
KY	Kajmanski Otoci / Cayman Islands	RW	Ruanda / Rwanda
KZ	Kazahstan / Kazakhstan	SA	Saudijska Arabija / Saudi Arabia
LA	Laos / Lao People's Democratic Republic	SB	Solomonski Otoci / Solomon Islands
LB	Libanon / Lebanon	SC	Sejšeli / Seychelles
LC	Sveta Lucija / Saint Lucia	SD	Sudan / Sudan
LI	Lihtenštajn / Liechtenstein	SE	Švedska / Sweden
LK	Šri Lanka / Sri Lanka	SG	Singapur / Singapore
LR	Liberija / Liberia	SH	Sveta Helena / Saint Helena
LS	Lesoto / Lesotho	SI	Slovenija / Slovenia
LT	Litva / Lithuania	SK	Slovačka / Slovakia
LU	Luksemburg / Luxembourg	SL	Sijera Leone / Sierra Leone
LV	Letonija / Latvia	SM	San Marino / San Marino
LY	Libija / Libya	SN	Senegal / Senegal
MA	Maroko / Morocco	SO	Somalija / Somalia
MC	Monako / Monaco	SR	Surinam / Suriname
MD	Moldavija / Republic of Moldova	SS	Južni Sudan / South Sudan
ME	Crna Gora / Montenegro	ST	Sveti Toma i Princip / Sao Tome and Principe
MG	Madagaskar / Madagascar	SV	Salvador / El Salvador
MK	Makedonija / The former Yugoslav Republic of Macedonia	SY	Sirija / Syrian Arab Republic
ML	Mali / Mali	SZ	Svazi / Swaziland
MM	Burma / Myanmar	TC	Otoci Turks i Caicos / Turks and Caicos Islands
MN	Mongolija / Mongolia	TD	Čad / Chad
MO	Makao / Macao	TG	Togo / Togo
MP	Sjeverni Marijanski Otoci / Northern Mariana Islands	TH	Tajland / Thailand
MR	Mauritanija / Mauritania	TJ	Tadžikistan / Tajikistan
MS	Montserrat / Montserrat	TM	Turkmenistan / Timor-Leste
MT	Malta / Malta	TN	Tunis / Turkmenistan
MU	Mauricijus / Mauritius	TO	Tonga / Tunisia
MV	Maldivi / Maldives	TL	Istočni Timor / Tonga
MW	Malavi / Malawi	TR	Turska / Turkey
MX	Meksiko / Mexico	TT	Trinidad i Tobago / Trinidad and Tobago
MY	Malezija / Malaysia	TV	Tuvalu / Tuvalu
MZ	Mozambik / Mozambique	TW	Tajvan / Taiwan, Province of China
NA	Namibija / Namibia	TZ	Tanzanija / United Republic of Tanzania
NE	Niger / Niger	UA	Ukrajina / Ukraine
NG	Nigerija / Nigeria	UG	Uganda / Uganda
NI	Nikaragva / Nicaragua	US	SAD / United States of America
NL	Nizozemska / Netherlands	UY	Urugvaj / Uruguay
NO	Norveška / Norway	UZ	Uzbekistan / Uzbekistan
NP	Nepal / Nepal	VA	Vatikan / Holy See
NR	Nauru / Nauru	VC	Sveti Vincent i Grenadini / Saint Vincent and the Grenadines
NZ	Novi Zeland / New Zealand	VE	Venezuela / Venezuela
OA	Afrička organizacija za intelektualno vlasništvo (OAPI) / African Intellectual Property Organization (OAPI)	VG	Britanski Djevičanski Otoci / Virgin Islands (British)
OM	Oman / Oman	VN	Vijetnam / Viet Nam
PA	Panama / Panama	VU	Vanuatu / Vanuatu
PE	Peru / Peru	WO	Međunarodni ured Svjetske organizacije za intelektualno vlasništvo / World Intellectual Property Organization (WIPO)
PG	Papuanska Nova Gvineja / Papua New Guinea	WS	Samoa / Samoa
PH	Filipini / Philippines	YE	Jemen / Yemen
		ZA	Južnoafrička Republika / South Africa
		ZM	Zambija / Zambia
		ZW	Zimbabve / Zimbabwe

KODOVI ZEMALJA, TERITORIJA I MEĐUNARODNIH ORGANIZACIJA КОДОВИ ЗЕМАЉА, ТЕРИТОРИЈА И МЕЂУНАРОДНИХ ОРГАНИЗАЦИЈА

AD	Andora / Андора	DM	Dominika / Доминика
AE	Ujedinjeni Arapski Emirati / Уједињени Арапски Емирати	DO	Dominikanska Republika / Доминиканска Република
AF	Afganistan / Афганистан	DZ	Alžir / Алжир
AG	Antigva i Barbuda / АнтиГВА и Барбуда	EA	Euroazijska patentna organizacija (EAPO) / Евроазијска патентна организација (ЕАПО)
AI	Angvila / Ангвила		Евроазијска патентна организација (ЕАПО)
AL	Albanija / Албанија	EC	Ekvador / Еквадор
AM	Armenija / Јерменија	EE	Estonija / Естонија
AN	Nizozemski Antili / Холандски Антили	EG	Egipat / Египат
AO	Angola / Ангола	EH	Zapadna Sahara / Западна Сахара
AP	Afrička regionalna organizacija za industrijsko vlasništvo (ARIPO) / Афричка регионална организација за индустријску својину (ARIPO)	EM	Ured za harmonizaciju (žigovi i industrijski dizajn)(OHIM) / Биро за хармонизацију (жигови и индустријски дизајн)(ОИМ)
AR	Argentina / Аргентина	EP	Europski patentni ured (EPO)/ Европски патентни биро (ЕПО)
AT	Austrija / Аустрија	ER	Eritreja / Еритреја
AU	Australija / Аустралија	ES	Španjolska / Шпанија
AW	Aruba / Аруба	ET	Etiopija / Етиопија
AZ	Azerbejdžan / Азербејџан	FI	Finska / Финска
BA	Bosna i Hercegovina / Босна и Херцеговина	FJ	Fidži / Фиџи
BB	Barbados / Барбадос	FK	Falklandi (Malvini) / Foklandska Ostrva
BD	Bangladeš / Бангладеш	FO	Ovčji Otoci / Фарска Острва
BE	Belgija / Белгија	FR	Francuska / Француска
BF	Burkina Faso / Горња Волта	GA	Gabon / Габон
BG	Bugarska / Бугарска	GB	Velika Britanija i Sjeverna Irska / Велика Британија и Сјеверна Ирска
BH	Bahrein / Бахреин		Patentni ured vijeća za suradnju Arapskih zaljevskih država (GCC) / Патентни завод Савјета за сарадњу Арапских заљевских држава (GCC)
BI	Burundi / Бурунди	GC	
BJ	Benin / Бенин		
BM	Bermudi / Бермуди	GD	Grenada / Гренада
BN	Brunej / Брунеј	GE	Gruzija / Грузија
BO	Bolivija / Боливија	GG	Guernsey / Гернзи
BQ	Bonaire / Бонаире	GH	Gana / Гана
BR	Brazil / Бразил	GI	Gibraltar / Гибралтар
BS	Bahami / Бахами	GL	Grenland / Гренланд
BT	Butan / Бутан	GM	Gambija / Гамбија
BV	Otok Buve / Буве Острва	GN	Gvineja / Гвинеја
BW	Botsvana / Боцвана	GQ	Ekvatorska Gvineja / Екваторска Гвинеја
BX	Ured Beneluxa za žigove(BBM) i industrijski dizajn (BBDM) / Биро Бенелуха за жигове(BBM) и индустријски дизајн (BBDM)	GR	Grčka / Грчка
		GS	Južna Džordžija i Otoci Južni Sendvič / Јужна Џорџија и Јужна Сендвичка острва
BY	Vjehorusija / Бјелорусија		
BZ	Belize / Белизе	GT	Gvatemala / Гватемала
CA	Kanada / Канада	GW	Gvineja-Biasu / Гвинеја-Биасу
CD	Demokratska Republika Kongo / Демократска Република Конго	GY	Gvajana / Гвајана
CF	Srednjoafrička Republika / Средњоафричка Република	HK	Posebno upravno područje Hongkong NR Kine / Посебно управно подручје Хонгконг НР Кине
CG	Kongo / Конго	HN	Honduras / Хондурас
CH	Švicarska / Швајцарска	HR	Hrvatska / Хрватска
CI	Obala Vjelokosti / Обала Слоноваче	HT	Haiti / Хаити
CK	Kukovi otoci / Кук Острва	HU	Mađarska / Мађарска
CL	Čile / Чиле	IB	Međunarodni ured Svjetske organizacije za intelektualno vlasništvo (WIPO) / Међународни биро Свјетске организације за интелектуалну својину (WIPO)
CM	Kamerun / Камерун		
CN	Kina / Кина	ID	Indonezija / Индонезија
CO	Kolumbija / Колумбија	IE	Irska / Ирска
CR	Kostarika / Костарика	IL	Izrael / Израел
CU	Kuba / Куба	IM	Otok Man / Острво Ман
CV	Zelenortska Republika / Зеленортска Република	IN	Indija / Индија
CY	Sipar / Кипар	IQ	Irak / Ирак
CZ	Češka / Чешка Република	IR	Iran / Иран
DE	Njemačka / Њемачка	IS	Island / Исланд
DJ	Džibuti / Џибути		
DK	Danska / Данска		

IT	Italija / Италија	PL	Poljska / Пољска
JE	Jersey / Јерсеј	PT	Portugal / Португал
JM	Jamaika / Јамајка	PW	Palau / Палау
JO	Jordan / Јордан	PY	Paragvaj / Парагвај
JP	Japan / Јапан	QA	Katar / Катар
KE	Kenija / Кенија	RO	Rumunjska / Румунија
KG	Kirgistan / Киргистан	RS	Srbija / Србија
KH	Kambodža / Камбоџа	RU	Rusija / Русија
KI	Kiribati / Кирибати	RW	Ruanda / Руанда
KM	Komori / Комори	SA	Saudijska Arabija / Саудијска Арабија
KN	Sveti Kristofor i Nevis / Свети Кристофор и Невис	SB	Solomonski Otoci / Соломонска Острва
KP	Koreja (Sjeverna) / ДНР Кореја	SC	Sejšeli / Сејшели
KR	Koreja (Južna) / Република Кореја	SD	Sudan / Судан
KW	Kuvajt / Кувајт	SE	Švedska / Шведска
KY	Kajmanski Otoci / Кајманска Острва	SG	Singapur / Сингапур
KZ	Kazahstan / Казахстан	SH	Sveta Jelena / Света Јелена
LA	Laos / Лаос	SI	Slovenija / Словенија
LB	Libanon / Либанон	SK	Slovačka / Словачка
LC	Sveta Lucija / Света Луција	SL	Sijera Leone / Сијера Леоне
LI	Lichtenštajn / Лихтенштајн	SM	San Marino / Сан Марино
LK	Šri Lanka / Шри Ланка	SN	Senegal / Сенегал
LR	Liberija / Либериа	SO	Somalija / Сомалија
LS	Lesoto / Лесото	SR	Surinam / Суринам
LT	Litva / Литванија	SS	Južni Sudan / Јужни Судан
LU	Luksemburg / Луксембург	ST	Sveti Toma i Princip / Сао Томе и Принсипе
LV	Letonija / Летонија	SV	Salvador / Salvador
LY	Libija / Либија	SY	Sirija / Сирија
MA	Maroko / Мароко	SZ	Svazi / Свазиленд
MC	Monako / Монако	TC	Otoci Turks i Caicos / Турска и Каикоска Острва
MD	Moldavija / Молдавија	TD	Čad / Чад
ME	Crna Gora / Црна Гора	TG	Togo / Того
MG	Madagaskar / Мадагаскар	TH	Tajland / Тајланд
MK	Makedonija / Македонија	TJ	Tadžikistan / Таџикистан
ML	Mali / Мали	TM	Turkmenistan / Туркменистан
MM	Burma / Бурма	TN	Tunis / Тунис
MN	Mongolija / Монголија	TO	Tonga / Тонга
MO	Макао / Макао	TL	Istočni Timor / Источни Тимор
MP	Sjeverni Marijanski Otoci / Сјеверна Маријанска Острва	TR	Turska / Турска
MR	Mauritanija / Мауританија	TT	Trinidad i Tobago / Тринидад и Тобаго
MS	Montserrat / Монтсерат	TV	Tuvalu / Тувалу
MT	Malta / Малта	TW	Tajvan / Тајван
MU	Mauricijus / Маурицијус	TZ	Tanzanija / Танзанија
MV	Maldivi / Малдиви	UA	Ukrajina / Украјина
MW	Malavi / Малави	UG	Uganda / Уганда
MX	Meksiko / Мексико	US	SAD / САД
MY	Malezija / Малезија	OY	Urugvaj / Уругвај
MZ	Mozambik / Мозамбик	UZ	Uzbekistan / Узбекистан
NA	Namibija / Намибија	VA	Vatikan / Ватикан
NE	Niger / Нигер	VC	Sveti Vincent i Grenadini / Свети Винцент и Гренадини
NG	Nigerija / Нигерија	VE	Venezuela / Венезуела
NI	Nikaragva / Никарагва	VG	Britanski Djevičanski Otoci / Британска Дјевичанска Острва
NL	Nizozemska / Холандија	VN	Vijetnam / Вијетнам
NO	Norveška / Норвешка	VU	Vanuatu / Вануату
NP	Nepal / Непал	WO	Međunarodni ured Svjetske organizacije za intelektualno vlasništvo / Свјетска организација за интелектуалну својину
NR	Nauru / Науру	WS	Samoa / Самоа
NZ	Novi Zeland / Нови Зеланд	YE	Jemen / Јемен
OA	Afrička organizacija za intelektualno vlasništvo (OAPI) Афричка организација за интелектуалну својину (OAPI)	ZA	Južnoafrička Republika / Јужноафричка Република
OM	Oman / Оман	ZM	Zambija / Замбија
PA	Panama / Панама	ZW	Zimbabwe / Зимбабве
PE	Peru / Перу		
PG	Papunska Nova Gvineja / Папуа Нова Гвинеја		
PH	Filipini / Филипини		
PK	Pakistan / Пакистан		

PATENTI
PATENTI
ПАТЕНТИ
PATENTS

PATENTI / PATENTI /ПАТЕНТИ

Međunarodni kodovi za identifikaciju bibliografskih podataka o patentima prema standardu *WIPO ST. 9. INID / Internationally agreed Numbers for the Identification of Data/*

Međunarodni kodovi za identifikaciju bibliografskih podataka o patentima prema standardu *WIPO ST. 9. INID / Internationally agreed Numbers for the Identification of Data/*

Међународни кодови за идентификацију библиографских података о патентима према стандарду *WIPO ST. 9. INID /Internationally agreed Numbers for the Identification of Data/*

- (11) Broj patenta / Broj patenta / Број патента
- (21) Broj prijave patenta / Broj prijave patenta / Број пријаве патента
- (22) Datum podnošenja prijave patenta / Datum podnošenja prijave patenta / Датум подношења пријаве патента
- (23) Podaci o izlaganju na izložbi / Podaci o izlaganju na izložbi / Подаци о излагању на изложби
- (26) Jezik objave / Jezik objave / Језик објаве
- (31) Broj prioritetne prijave / Broj prioritetne prijave / Број приоритетне пријаве
- (32) Datum podnošenja prioritetne prijave / Datum podnošenja prioritetne prijave / Датум подношења приоритетне пријаве
- (33) Kod države / Kod države / Код државе
- (43) Datum objave prijave patenta / Datum objave prijave patenta / Датум објаве пријаве патента
- (45) Datum objave patenta / Datum objave patenta / Датум објаве патента
- (51) Međunarodna klasifikacija patenata / Međunarodna klasifikacija patenata / Међународна класификација патената
- (54) Naziv pronalaska / Naziv izuma / Назив проналаска
- (57) Apstrakt / Sažetak / Апстракт
- (71) Podnosilac prijave / Podnositelj prijave / Подносилац пријаве
- (72) Pronalazač / Izumitelj / Проналазач
- (73) Nosilac patenta / Nositelj patenta / Носиоц патента
- (74) Predstavnik / Zastupnik / Заступник
- (86) Broj i datum podnošenja međunarodne (PCT) prijave / Broj i datum podnošenja međunarodne (PCT) prijave / Број и датум подношења међународне (PCT) пријаве
- (87) Broj i datum objave međunarodne (PCT) prijave / Broj i datum objave međunarodne (PCT) prijave / Број и датум објаве међународне (PCT) пријаве
- (96) Broj i datum evropske prijave / Broj i datum evropske prijave / Број и датум европске пријаве
- (97) Datum objave podataka o priznanju evropskog patenta u EPO-u / Datum objave podataka o priznanju evropskog patenta u EPO-u / Датум објаве података о признању европског патента у ЕРО-у

STRUKTURA REGISTRARSKOG BROJA PRIJAVE PATENTA
STRUKTURA REGISTRACIJSKOG BROJA PRIJAVE PATENTA
СТРУКТУРА РЕГИСТАРСКОГ БРОЈА ПРИЈАВЕ ПАТЕНТА

BA P 97 0001 A



Napomena: Nakon što Institut za intelektualno vlasništvo prizna patent slovna oznaka A se briše

Napomena: Nakon što Institut za intelektualno vlasništvo prizna patent slovna oznaka A se briše

Напомена: Након што институт за интелектуалну својину призна патент словна ознака А се брише

(21) **BAR183287A** (22) 2018-10-30
(43) 2020-06-30

(51) **A01K 47/00**

(73) SPAIĆ, Dragan
Nikšićki put S-40, 89101 Trebinje
BA

(72) SPAIĆ, Dragan
Nikšićki put S-40, 89101 Trebinje
BA
SPAIĆ, Maja
Nikšićki put S-40, 89101 Trebinje
BA
STANČIĆ, Tatjana
Obrvena 45, 73260 Rudo
BA
SPAIĆ, Obrad
Nikšićki put S-40, 89101 Trebinje
BA
PARANOS, Rade
Gorička 4, 89101 Trebinje
BA

(54) **TERMOS-KOŠNICA**

(57)

Predložena Termos-košnica omogućava i ljeti i zimi stabilnost i ravnomjernost temperature unutar košnice. Posjeduje sve pozitivne osobine drvenih i stiropornih košnica, i istovremeno eliminiše sve mane i jednih i drugih. Sastoji se od nosećeg rama i troslojnih stranica, a izrađuje od poznatih, široko upotrebljivanih materijala.

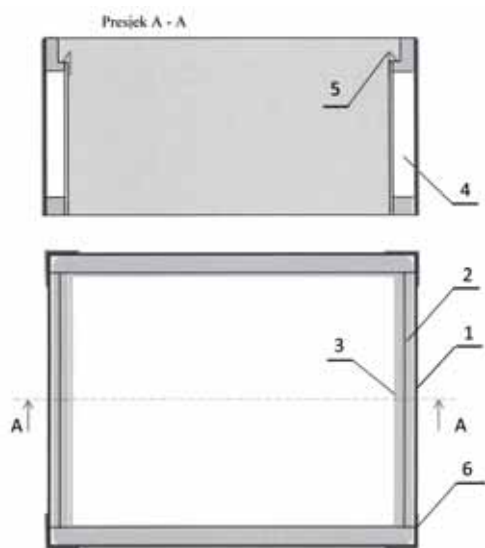

- 1- Vanjski sloj: dvoslojna PVC ploča
- 2- Noseći ram: jelova daska
- 3- Unutrašnji sloj: šperploča od ipole (lipe)
- 4- Stiropor: debljina 2 cm
- 5- Vodilica ramova
- 6- Ugaona tajna

Slika 1 - Konstruktivni crtež (2D) Termos-košnice

(21) **BAR183288A** (22) 2018-11-12
(43) 2020-06-30

(26) BS

(51) **B62D 63/04**

(75) DILAVER, Besim
Karavdića sokak br. 2, 71320 Vogošća
BA

(54) **ADAPTIVNI NOSAČ AUTO TABLICA ZA REGISTARSKE OZNAKE**

(57)

Adaptivni nosač (5) se stavlja na okvir za tablice (1) koji se pomoću athezione mase (6) koja na spoljnom dijelu nosača(4) ima rub za vakuum (3) daje poprilično jaku vezu između lima karoserije (7) i samog nosača a stabilnost okvira daje otvor na okviru (2) koji će okvir za tablice držati onako kako sam korisnik to želi od samog početka.

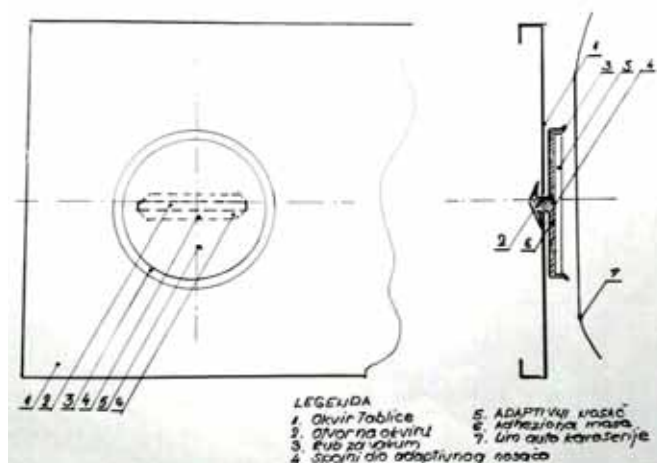

(21) **BAP183292A** (22) 2018-11-29

(43) 2020-06-30

(26) HR

(51) **A63F 7/02**(75) BURAZIN, Nedo
Franje Tuđmana 34, 21250 Šestanovac
HR(54) **APARAT ZA SPORTSKO KLAĐENJE,
ZIDNI NOGOMET "PENAL"**

(57)

Aparat za sportsko klađenje, Zidni nogomet "Penal" sastoji se iz tijela pronalaska (1) na kome se nalazi prostor u kome se igra odvija (9), koji se sastoji iz uređaja za distribuciju i manipulaciju kuglice (3, 5, 2,14), kao i postojećeg aparata (13) na kome se nalaze sistemi za pokretanje, odabir i grafički prikaz igre (7, 8, 10), kao i markirani prostor za pozicioniranje igrača (11).

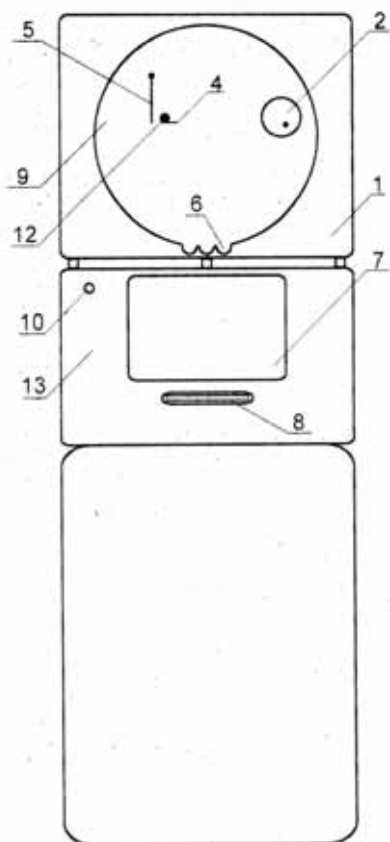

Slika br. 1
Pronalazak u cjelosti

(21) **BAP183294A** (22) 2018-12-04

(43) 2020-06-30

(26) BS

(51) **A61F 2/60**(75) DEDIĆ, Remzo
Višići bb, 88307 Višići
BA(54) **MEHANIZIRANA PAMETNA
NATKOLJENIČNA PROTEZA**

(57)

Mehanizirana natkoljencična proteza se sastoji od standardne natkoljencične proteze u koju su ugrađena dva linearna pokretača: jedan u zglobu gležnja između stopala i potkoljenice (10b), a drugi u zglobu koljena između potkoljenice i natkoljenice (10a) i novog tipa vještačkog stopala. Pogon linearnih pokretača se ostvaruje hidrauličnim agregatom kojeg pogoni baterija. Ovakva natkoljencična proteza ostvaruje dovoljno veliku silu da omogućava natkoljencično amputiranim osobama penjanje uz stepenice na potpuno prirodan način. Ugradnjom odgovarajućeg kontrolnog sistema i senzora proces penjanja se može automatizirati, a po potrebi i robotizirati.

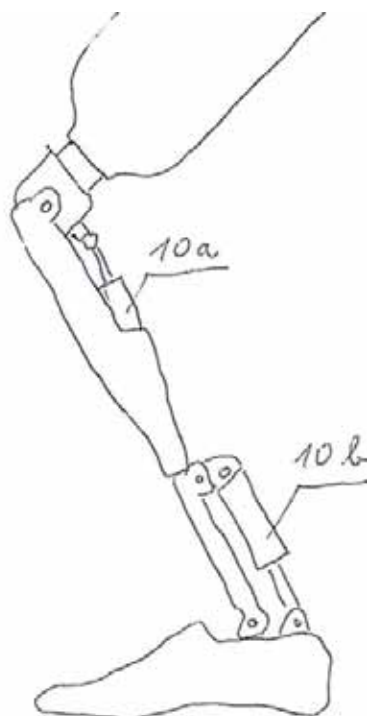

(21) **BA P183295A** (22) 2018-12-12

(43) 2020-06-30

(26) HR

(51) **B63G 8/16, B64D 17/00, H02K, B66D 1/46, D07B 1/00, H01B 3/28, B66D 3/04, B63B 27/10, H04B 7/185**(75) SMILJANIĆ, Mario
Blajburških žrtava b.b., 88000 Mostar
BA(54) **PODVODNO PADOBRANSKI
PROPULZIVNI SUSTAV**

(57)

Podvodno padobranski propulzivni sustav sastoji se od bespilotnog plovila (3), kolotura (6), užeta (13), padobrana (1), užadi (5), vitla (4), dizalice (17) i broda (2). Ideja je da se omogući brod koji će za proizvodnju porivne sile koristiti otpor padobrana uronjenog pod vodu prilikom povlačenja padobrana prema brodu, u suprotnom smjeru od željenog pravca kretanja broda. Ovaj brodski propulzivski sustav generira porivnu silu kod broda iskorištavajući razliku između hidro dinamičkog otpora broda i hidro dinamičkog otpora padobrana kojeg se pod površinom vode poteže prema brodu.

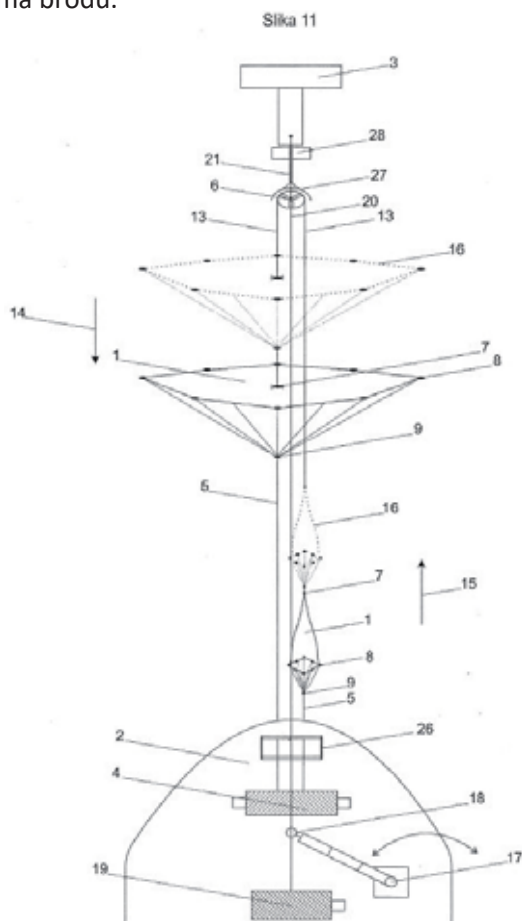
(21) **BA P193304A** (22) 2019-03-15

(43) 2020-06-30

(51) **F41A 23/54 (2006.01), F41A 23/34 (2006.01), F41F 1/06 (2006.01)**(73) NEW TECHNOLOGIES GLOBAL
SYSTEMS, S.L. [ES/ES]
Ci Buril, 65, 28400 Collado Villalba (Madrid)
ES(72) ESTRELLA MOLINA, Javier
C/ Arroyo Del Osea, 225, 28400 Collado
Villalba (Madrid)
ES(74) DR DIANA PROTIĆ – TKALČIĆ &
PARTNERS d.o.o.
Koševo 36, 71000 Sarajevo
BA(54) **DVOSTRUKA I OMNIDIREKCIONA
OSLONA PLOČA ZA VOZILA KOJA NOSE
MINOBACAČ**

(57)

Dupla i omnidirekciona oslona ploča minobacača koja se koristi u nosačima minobacača koji sadrže donju oslonu ploču spojunu na minobacač i gornju oslonu ploču; pri čemu je dvostruka oslona ploča prilagođena da se kreće duž putanje kretanja iz položaja mirovanja, povezanog sa položajem za kretanje vozila, prema radnom položaju povezanom sa položajem za ispaljivanje iz minobacača, i obrnuto. Slično tome, dvostruka oslona ploča ima elemente za brzo skladištenje u vozilo nosača minobacača. Dvostruka oslona ploča se sastoji od donje oslone ploče, gornje oslone ploče, i elemenata za povezivanje i repositioniranje između ova dva elementa kako bi se olakšalo prenošenje sila generisanih ispaljivanjem na zemlju, izolujući tako vozilo nosač minobacača od sila generisanih paljbom iz minobacača. Nosači u obliku zarubljene kupe omogućuju pomicanje donje ploče u bilo kojem smeru u kojem se ispaljuje iz minobacača.

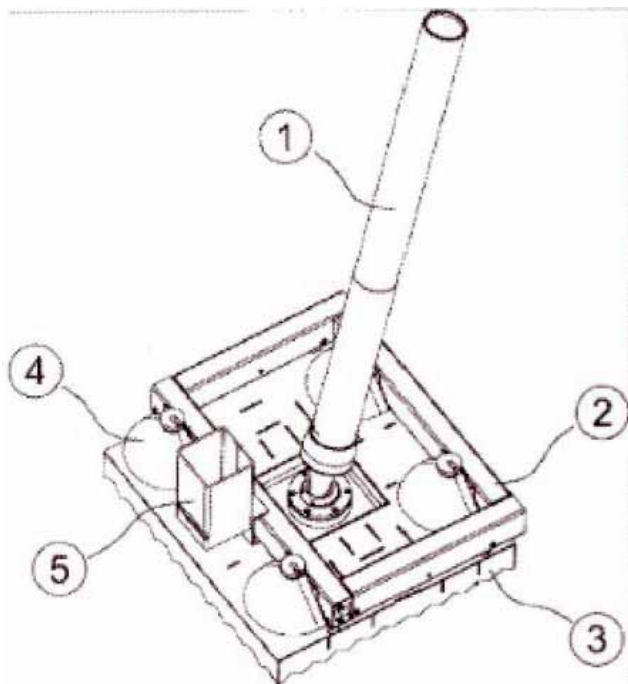

Fig 2

(21) **BA193332A** (22) 2019-10-16

(43) 2020-06-30

(31) DE 10 2018 125 773.2 (32) 2018-10-17 (33) DE

(51) **E02B 3/106**

(71) Kubra Kunststoff-Systemtechnik GmbH

Einsteinstraße 102-110, 06785

Oranienbaum - Wörlitz OT Kapen

DE

(72) BRABENDER, Udo

Rebhuhnweg 25, 06847 Dessau - Roßlau

DE

(74) "PETOŠEVIĆ" d.o.o.

Željeznička broj 20, 71000 Sarajevo

BA

(54) **MOBILNI SISTEM ZA ZAŠTITU OD POPLAVA**

(57)

Sa predloženim pronalaskom se može proizvesti jedan mobilni sistem protiv poplava, sa mogućnošću osiguranja područja (B) željene dužine brzo i jeftino, a isto tako može da se sa sigurnošću osigura protiv pojave poplava. Mobilni sistem (10) za zaštitu od poplava koji je izveden naročito jednostavno i jeftino, a koji ipak poseduje veliku otpornost na opterećenja i na habanje.

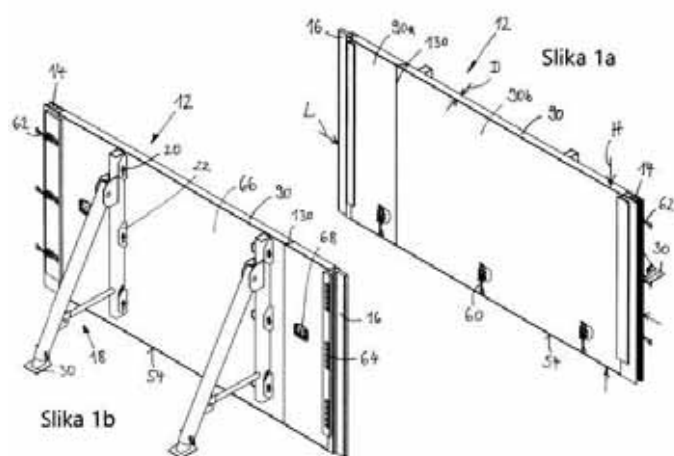

INDEKS PREMA RASTUĆEM BROJU PRIJAVE PATENATA
INDEKS PREMA RASTUĆEM BROJU PRIJAVE PATENATA
ИНДЕКС ПРЕМА РАСТУЋЕМ БРОЈУ ПРИЈАВЕ ПАТЕНАТА

REGISTARSKI BROJ PRIJAVE PATENATA
REGISTRACIJSKI BROJ PRIJAVE PATENATA
РЕГИСТАРСКИ БРОЈ ПРИЈАВЕ ПАТЕНАТА

ВАР183287А
ВАР183288А
ВАР183292А
ВАР183294А
ВАР183295А
ВАР193304А
ВАР193332А

INDEKS PREMA MKP- INDEKS PREMA MKP- ИНДЕКС ПРЕМА МКП**KLASIFIKACIJSKA OZNAKA PRIJAVE
PATENATA PREMA MKP****REGISTARSKI BROJ
PRIJAVE PATENATA****KLASIFIKACIJSKA OZNAKA PRIJAVE
PATENATA PREMA MKP****REGISTRACIJSKI BROJ
PRIJAVE PATENATA****КЛАСИФИКАЦИЈСКА ОЗНАКА ПРИЈАВЕ
ПАТЕНАТА ПРЕМА МКП****РЕГИСТАРСКИ БРОЈ
ПРИЈАВЕ ПАТЕНАТА****A01K 47/00****BAR183287A****A61F 2/60****BAR183294A****A63F 7/02****BAR183292A****B62D 63/04****BAR183288A****B63B 27/10****BAR183295A****B63G 8/16****BAR183295A****B64D 17/00****BAR183295A****B66D 1/46****BAR183295A****B66D 3/04****BAR183295A****D07B 1/00****BAR183295A****E02B 3/106****BAR193332A****F41A 23/34****BAR193304A****F41A 23/54****BAR193304A****F41F 1/06****BAR193304A****H01B 3/28****BAR183295A****H02K****BAR183295A****H04B 7/185****BAR183295A**

**INDEKS PREMA NOSIOCIМА PRIЈAVE PATENTA
INDEKS PREMA NOSITELJIMA PRIЈAVE PATENTA
ИНДЕКС ПРЕМА НОСИОЦИМА ПРИЈАЈВЕ ПАТЕНТА**

BURAZIN, Nedo	BAP183292A
DEDIĆ, Remzo	BAP183294A
DILAVER, Besim	BAP183288A
Kubra Kunststoff-Systemtechnik GmbH	BAP193332A
NEW TECHNOLOGIES GLOBAL SYSTEMS, S.L. [ES/ES]	BAP193304A
SMILJANIĆ, Mario	BAP183295A
SPAIĆ, Dragan	BAP183287A

DODJELJEN KONSENZUALNI PATENT
DODJELJEN KONSENZUALNI PATENT
ДОДЈЕЉЕН КОНСЕНЗУАЛНИ ПАТЕНТ

(11) **BAP173161**

(21) BAP173161A (22) 2017-01-17

(51) **E02D 29/00**

(73) GEOM. CIRO FRISOLI E C. S.A.S. DI
COCCA ANTONIA
Corso Garibaldi 92, 71100 Foggia
IT

(72) FRISOLI, Ciro
Corso Garibaldi 92, 71100 Foggia
IT

(74) "ŽIVKO MIJATOVIĆ & PARTNERS" d.o.o.
Sarajevo
M.H. Uskufije 3, 71000 Sarajevo
BA

(54) **OJAČANI ZIDOVI ZA DEPONIJЕ SMEĆA**

(57)

Konstrukcija nepropusne deponije smeća (1; 19), ima temeljni sloj (2) uronjen u smeće i/ili tlo i naznačena time što obuhvata niz izolacionih slojeva (8; 20) poslaganih na vrh pomenutog temeljnog sloja od kojih je svaki pokriven radi oslonca georešetkom (9) i obuhvata spoljni deo (10; 21) zemlje ili gline i unutrašnji deo (11) sabijenog smeća; pomenuti spoljni deo (10; 21) obuhvata sektor drenaže vode (12; 22) i sektor drenaže biogasa (15; 23) i ima nagib od 75° ili manji.

Broj ostalih patentnih zahtjeva: 6

(11) **BAP173165**

(21) BAP173165A (22) 2017-02-14

(51) **A61K31/785, A61K38/00, A61P11/00, A61P11/16, C07K14/785**

(73) Chiesi Farmaceutici S.p.A.
Via Palermo, 26/A, 43100 Parma
IT

(72) PIVETTI, Fausto
Via Palermo 26/A, I-43100 Parma
IT

BOCCHI, Monica
Via Palermo 26/A, 43100 Parma
IT
SOLIANI RASCHINI, Annamaria
Via Palermo 26/A, 43100 Parma
IT

(74) "STAM" d.o.o.
Sarači 77, 71000 Sarajevo
BA

(54) **POBOLJŠANA REKONSTITUISANA
KOMPOZICIJA SURFAKTANTA KOJA
SADRŽI ANALOGE SURFAKTANTA
PROTEINA B (SP-B) I SURFAKTANTA
PROTEINA C (SP-C)**

(57)

Kompozicija rekonstituisanog surfaktanta koja obuhvata:

a) od 1.2 do 1.8% po težini analoga polipeptida nativnog surfaktanta proteina SP-C koji se sastoji od sekvence predstavljene formulom IPSSPVHLKRLKLLLLLLLLLLLLLILGALLLGL (SEK. ID BR:1);

b) od 0.1 to 0.5% po težini analoga polipeptida nativnog surfaktanta proteina SP-B koji se sastoji od sekvence predstavljene formulom CWLCRALIKRIQALIPKGGRLLPQLVCRLVLRCS (SEK. ID BR:2);

c) mononezasićeni i zasićen fosfolipid u težinskom odnosu u rasponu od 45:55 do 55:45 pri čemu je navedeni mononezasićeni fosfolipid izabran iz grupe koja se sastoji od palmitoiloleoilfosfatidilholina (POPC) i palmitoiloleoilfosfatidilglicerola (POPG) i pri

čemu je navedeni zasićeni fosfolipid izabran iz grupe koja se sastoji od dipalmitoilfosfatidilholina (DPPC) i dipalmitoilfosfatidilglicerola (DPPG); sve količine se izračunavaju u odnosu na ukupnu težinu rekonstituisanog surfaktanta.

Broj ostalih patentnih zahtjeva: 14

(11) **BAP173166**

(21) BAP173166A (22) 2017-02-17

(51) **F16**

(75) STANIĆ, Dušan
Obrvena 57, 73260 Rudo
BA

(54) **NUMERIČKA ŠEMA STEPENI PRENOSA
ZA BICIKLE**

(57)

Numerčka šema stepeni prenosa za bicikle je od proračuna prenosnih odnosa gonjenog i pogonskog lančanika u vezi da bi se dobio prenosni odnos koji bi odgovarao uslovima vožnje na terenu i koji uključuje različite kombinacije stepeni prenosa zavisno koju ručicu mjenjača upotrebljavamo **naznačeno time** koji stpen prenosa želimo postići očitavajući numerčku šemu na pločici koja se nalazi na upravljaču bicikla, služeći se lijevom i desnom ručicom mjenjača brzina pored kojih su označeni brojevi lančanika u vezi za prvi snop pogonskih lančanika na lijevoj strani upravljača i to prvi s lijeve strane upravljača itd. a desni isto prvi sa lijeve strane upravljača pa drugi itd. gonjeni lančanici. Numerčke šeme su na adekvatnim pločicama.

Broj ostalih patentnih zahtjeva: 4

(11) BAP173173

(21) BAP173173A (22) 2017-03-10

(26) BS

(51) **B07B 1/00, B02C 19/20, B02C 23/8, F04F 5/00, F23J 3/00**

(75) NEIMARLIJA, Namir

5. Divizija NOP-a bb, 72240 Kakanj

BA

(54) SISTEM ZA ZAŠTITU EJEKTORA OD UGRUDVANOG PEPELA

(57)

Sistem 34 za zaštitu ejektora od ugrudvanog materijala pepela kod pneumatskog transporta pepela u termoelektranama, pri čemu pomenuti ejektor služi za otpremu pepela ispod ekonomajzerskog promahnog trakta, **karakteriziran time** što sistem 34 uključuje nagetu rešetku 56, elastčno ovješenu, za prihvatanje i prosijavanje pepela koji propada kroz cijev 32 dopreme pepela u ejektor te preusmjerenje odvojenih grudvi pepela u cijevni ogranak 90.

Broj ostalih patentnih zahtjeva: 3

(11) BAP173178

(21) BAP173178A (22) 2017-03-27

(26)

(51) **B01D 21/30, B01D 61/04, C02F 1/00, C02F 1/52, C02F 1/76, C02F 9/02, C02F 1/44, C02F 1/50, C02F 1/56, C02F 1/72, C02F 1/78, C02F 101/20, C02F 103/02, C02F 103/08, C02F 103/10, C02F 5/08**

(73) Crystal Lagoons (Curaçao) B.V.

Kaya W.F.G. (Jombi), Mensing 14

CW

(72) FISCHMANN, T., Fernando

Av. Kennedy 9070, 12th. Floor, Vitacura,

Santiago

CL

(74) "ŽIVKO MIJATOVIĆ & PARTNERS" d.o.o.

Sarajevo

M.H. Uskufije 3, 71000 Sarajevo

BA

(54) SISTEM ZA PRERADU VODE KOJA SE KORISTI U INDUSTRIJSKE SVRHE

(57)

Aparatura koja sadrži sistem za obavljanje industrijskog procesa i sistem za preradu vode uz male troškove koji uklanja suspendovane čvrste materije iz vode filtriranjem male frakcije ukupne zapremine vode, pri čemu aparatura sadrži: najmanje jedan sabirni vod (15) koji povezuje pomenuto najmanje jedno mobilno sredstvo za usisavanje (5) i pomenuto najmanje jedno sredstvo za filtriranje (3); najmanje jedan povratni vod (16) od pomenutog najmanje jednog sredstva za filtriranje (3) do pomenutog najmanje jednog sredstva za skladištenje (8); i najmanje jedan izlazni vod za vodu (18) od pomenutog najmanje jednog sredstva za skladištenje (8) do najmanje jednog sistema za obavljanje industrijskog procesa (2), naznačen time što industrijski proces u nastavku (2) uključuje reversnu osmozu, desalinizaciju, uzgoj algi, proces akvakulture, rudarski proces i njihovu kombinaciju, naznačen time što je sredstvo za koordinaciju (1) konfigurisano tako da aktivira mobilno sredstvo za usisavanje (5) i, simultano, sredstvo za filtraciju (3), da bi se profiltrirao tok koji je usisalo mobilno

sredstvo za usisavanje, i da bi se filtrirala samo mala frakcija ukupne zapremine vode, naznačen time što je sredstvo za koordinaciju (1) konfigurisano tako da čini da sredstvo za primenu hemikalija (4) primenjuje hemikalije (14) samo kada su potrebne, i da upravlja sredstvom za filtraciju (3) i mobilnim sredstvom za usisavanje (5) samo po potrebi da bi održalo parametre vode u njihovim granicama.

Broj ostalih patentnih zahtjeva: 5

(11) **BAR173179**

(21) BAR173179A (22) 2017-03-27

(51) **C02F 9/02, E01H 1/08, C02F 1/52, C02F 1/56, C02F 1/72, C02F 1/78, C02F 103/02, C02F 103/42, C02F 5/14**

(73) Crystal Lagoons (Curaçao) B.V.
Kaya W.F.G. (Jombi), Mensing 14
CW

(72) FISCHMANN, T., Fernando
Av. Kennedy 9070, 12th. Floor, Vitacura,
Santiago
CL

(74) "ŽIVKO MIJATOVIĆ & PARTNERS" d.o.o.
Sarajevo
M.H. Uskufije 3, 71000 Sarajevo
BA

(54) **SISTEM ZA ODRŽIVO HLAĐENJE
INDUSTRIJSKIH PROCESA**

(57)

Aparatura koja sadrži sistem za izvođenje industrijskog procesa (9) i sistem za snabdevanje pomenutog sistema za vršenje industrijskog procesa rashladnom vodom visokog mikrobiološkog kvaliteta, gde sistem za vršenje industrijskog procesa obuhvata industrijsko postrojenje, a aparatura obuhvata:

- kontejner (12) za čuvanje rashladne vode, gde kontejner ima dno (13) za prijem nataloženih čestica, i gde je kontejner veštačka velika masa vode sa površinom u opsegu od 50 do 30.000 m² po MW hlađenja potrebnog industrijskom procesu (9) i zapreminu od najmanje 10.000 m³;

- napojni vod (11) ulazne vode do kontejnera (12);

- sredstvo za koordinaciju (10) za pravovremeno aktiviranje procesa neophodnih za podešavanje parametara kvaliteta vode u prethodno definisanim granicama, naznačeno time što sredstvo za koordinaciju sadrži elektronske uređaje, i može da prima informacije, obrađuje te informacije i aktivira druge procese;

- sredstvo za primenu hemikalija (18) koje se aktivira sredstvom za koordinaciju (10);

- mobilno sredstvo za usisavanje (22) za kretanje po dnu (13) kontejnera (12) i usisavanje rashladne vode koja sadrži nataložene čestice;

- pogonsko sredstvo (23) koje pomera mobilno

sredstvo za usisavanje po dnu kontejnera;
 - sredstvo za filtraciju (20) za filtriranje rashladne vode koja sadrži nataložene čestice;
 - sabirni vod (19) povezan sa mobilnim sredstvom za usisavanje (22) i sredstvom za filtraciju (20);
 - povratni vod (21) od sredstva za filtraciju (20) do kontejnera (12);
 - ulazni vod izmenjivača toplote (1) od kontejnera (12) do izmenjivača toplote (3) sistema za vršenje industrijskog procesa (9), za obezbeđivanje rashladne vode visokog mikrobiološkog kvaliteta za izmenjivač toplote (3); i
 - povratni vod za vodu (2) od izmenjivača toplote (3) do kontejnera;
 naznačena time što je sredstvo za koordinaciju konfigurisano tako da:
 a. aktivira sredstvo za primenu hemikalija i obezbedi informaciju o dozama i dodavanju prikladnih hemikalija da bi se kontrolisani parametri kvaliteta vode održali u dogovarajućim granicama; i
 b. aktivira mobilno sredstvo za usisavanje, i, simultano, sredstvo za filtraciju, za filtriranje vode koju je usisalo mobilno sredstvo za usisavanje, da bi se filtrirala samo mala frakcija ukupne vode u kontejneru,
 naznačen time što je sredstvo za koordinaciju konfigurisano tako da se hemikalije primenjuju samo kada su potrebne, i što sredstvo za filtraciju i mobilno sredstvo za usisavanje rade samo po potrebi da bi se parametri vode održali u svojim granicama.

Broj ostalih patentnih zahtjeva: 5

(11) **BAP173184**

(21) BAP173184A (22) 2017-04-07

(26) SR

(51) **F02B 53/00, F03B 23/00, F02B 75/08**

(75) VUJINOVIĆ, Zoran
 Korićani bb, 78230 Kneževo
 BA

(54) **TESLIN TROFAZNI HIBRIDNI
 ROTACIONI MOTOR SA UNUTRAŠNJIM
 SAGORIJEVANJEM**

(57)

Teslin trofazni hibridni rotacioni motor sa unutrašnjim sagorjevanjem, baziran na teorijskim osnovama teslinog koncepta motora sa unutrašnjim sagorjevanjem i principima pretvaranja kinetičke energije fluida u mehanički rad primjenjen na teslinoj turbini, naznačen time, da je postavljen na potpuno novoj tzv. trofaznoj fazi tokova i iskorištavanja energije fluida u mehanički rad sa reverzibilnim termodinamičkim procesima oslonjenim na jedan energetski ponor-kanal za odvođenje gasova (23), termički je izolovan (19), bez kliznih površina, ne koristi motorna ulja, ima dva pokretna motorna dijela koji su uležišteni, od kojih jedan rotira (24) dok izduvni ventil oscilira (12), projektovan da može raditi kao motor sa unutrašnjim sagorjevanjem, kao pneumatski motor ili kombinovano. Motor ima tri sklopa, komora za sagorjevanje (30), mlaznica (15) i stator(20). Komora je nepromjenljive zapremine sa stalnim pritiskom iz zajedničkog rezervoara. U razvodu i izmjeni radne materije ulogu usisnog ventila preuzele su nepokretne tesline fluidne diode (jednosmjerni ventili) (9) dok pneumatski akumulatori (8) pokretanjem motora preuzimaju ulogu usisavanja, sabijanja i čišćenja zaostalih gasova iz komore, istovremeno u tom procesu u komoru dovode svjež vazduh i prave kompresiju. Komora je preko mlaznice (15) spojena sa statorom (20) i ista je opremljena sistemom za preuzimanje otpadne toplote sa brizgaljkom (2) i regulacionim ventilom ulaznog vazduha (16). Stator (20) je opremljen kompresionim prstenovima (40) i sistemom za hlađenje sa brizgaljkom (13), uređaj za odvođenje kondenzata (37). Rotacioni klip se sastoji od niza paralelnih diskova sa šiljkom (22) sa urezanim kanalima u koje su ugrađene lopatice (21). Zamašnjakom (35) su diskovi (22) sa distancerima (44) i lopaticama (21) krutom vezom međusobno spojeni (39), dok je zamašnjak (35) direktno krutom vezom spojen sa izlaznim vratilom (24).

Broj ostalih patentnih zahtjeva: 4

RJEŠENJA O PATENTU / RJEŠENJA O PATENTU / РЈЕШЕЊА О ПАТЕНТУ

(11) BAP122909 (45) 2020-06-30

(21) BAP122909A (22) 2012-06-28

(86) PCT/BA2013/000004 2013-06-26

(51) F03D 3/00, F03D 3/06, F03D 11/00(75) TEŠIĆ, Dragan
Cara Dušana 52, 78220 Kotor Varoš
BA**(54) VERTIKALNA VJETRO TURBINA**

(57)

1. Vertikalna vjetro turbina koju čine krila sa tri lopatice, donji i gornji držači krila koji su postavljeni zaokrenuto, nosači krila, rotor, srednja osovina, generator, osovina koja povezuje generator sa gornjim nosačem krila **naznačen time** da su lopatice krila blago zakrivljene od donje ka gornjoj ivici, da se širina lopatica iz jedne tačke koja se nalazi na 1/3 visine smanjuje prema vrhu i prema dnu krila jer izbacuje negativna strujanja iz unutrašnjosti samog rotora, da se lopatice uvijaju od donje osnove do vrha od 5% do 60% zavisno od uslova rada, da su lopatice okrenute prema vjetru blago savijene od dna prema vrhu zadržavajući vazduh da duže klizi po krilu i vršeći veći pritisak, da se iz najgornjeg dijela gdje su najuže šire u obliku isječka kružnice prema donjem dijelu do 1/3 visine gdje su najšire te se sužavaju prema dnu stepenasto iz tri dijela u obliku isječka kružnice da bi strujanje vjetra bilo isprekidano u tačkama preloma.

Broj ostalih patentnih zahtjeva: 2

(11) BAP183243 (45) 2020-06-30

(21) BAP183243A (22) 2018-01-29

(26) BS

(31) P-201700209 (32) 2017-10-30 (33) SI
(51) **E06B 9/00**(73) Roletarstvo Medle d.o.o.
Podbevškova ulica 31, 8000 Novo mesto
SI(72) KRAMAR, Miran
Marof 15, 8216 Mirna Peč
SI(74) "INTELBIRO" d.o.o.
M.H. Uskufije 3, 71000 Sarajevo
BA**(54) SISTEM VANJSKE ŽALUZINE SA KOMARNIKOM ZA UGRADNJU NA OKVIR POSTOJEĆIH PROZORA ILI VRATA TE S TIM U VEZI METODA**

(57)

Sistem vanjske žaluzine sa komarnikom za ugradnju na okvir postojećih prozora ili vrata (1), koja za fiksiranje na okvir (2) prozora ili vrata obuhvata odgovarajući sastav vertikalnih vodilica sa pripadajućim okvirom (7), komarnikom (8) i maskom (4) sa vanjskom žaluzinom (5), **značajno je po tome**, da osnovni sklop vodilica (6) čini centralna vodilica (6.1), na koju je na jednom kraju klik spojem ubačena podložna šina (6.3), na koju je isto tako klik spojem ubačena vodilica (6.4), pri čemu je na suprotnom kraju centralne vodilice (6.1) u nju linearno i fiksno ubačena vodilica (6.2); da osnovnu vodilicu sklopa (6') čini centralna vodilica (6.1), koja je jednim krajem klik spojem spojena sa vodilicom (6.4), pri čemu je na suprotnom kraju u nju linearno ubačena vodilica (6.2); da vodilicu (6.4) čine fiksna komora (6.5), muška spojnica (6.6.) sa bradavicama (6.12) i (6.13) te ženska spojnica (6.7) sa otvorom (6.9), koji među sobom nerazdvojno spojeni na način da čine jedinstveno i kompaktno izduženo tijelo sa kanalom ugradnim u njemu (6.8); da je u ugradni kanal (6.8) vodilice (6.4) montiran okvir (7) vertikalno pomjerajućeg komarnika (8) što vrijedi za oba sklopa vodilica (6) i (6').

Broj ostalih patentnih zahtjeva: 6

- (11) **BAP183284** (45) 2020-06-30
 (21) BAP183284A (22) 2018-09-14
 (31) 16160275.0 (32) 2016-03-15 (33) EP
 (86) PCT/EP2017/053102 2017-02-13
 (87) WO/2017/157594 2017-09-21
 (51) **H01B 3/04 (2006.01), H02K 3/30 (2006.01), H01B 3/40 (2006.01)**
 (73) HUNTSMAN ADVANCED MATERIALS LICENSING (SWITZERLAND) GMBH
 Klybeckstrasse 200, 4057 Basel
 CH
 ISOVOLTA AG
 IZ Nö Süd Strasse 3, 2355 Wiener Neudorf
 AT
 (72) BEISELE, Christian
 Am Zielberg 1, 79379 Müllheim
 DE
 BAER, Daniel
 Unterm Schellenberg 120, 4125 Riehen
 CH
 (74) "PETOŠEVIĆ" d.o.o.
 Željeznička broj 20, 71000 Sarajevo
 BA
 (54) **ELEKTROIZOLACIONI SISTEM ZA GENERATORE I MOTORE BAZIRAN NA EPOKSIDNIM SMOLAMA**
 (57)

1. Sistem izolacije bez anhidrida za građevinske delove električnog motora koji nosi struju koji obuhvata:

(A) mica papir ili mica traku za omotavanje delova navedenog elektromotora koji potencijalno mogu nositi struju tokom rada motora, gde mica papiri ili mica traka se može impregnirati vakuumske presovanom impregnacijom sa formulacijom epoksidne smole koja se termički može vulkanizovati i sastoji se od inicijatora za termičku aktivaciju vulkanizacije formulacije epoksidne smole koja sadrži jednu ili više kvarternarnih amonijum soli aromatično-heterocikličnog jedinjenja koji sadrži 1 ili 2 atoma azota, i kompleksan anijon izabran iz grupe koja se sastoji od BF_4^- , PF_6^- , SbF_6^- , $\text{SbF}_5(\text{OH})^-$, AsF_6^- i $\text{Al}[\text{OC}(\text{CF}_3)_3]_4^-$ u količini koja je dovoljna za vulkanizaciju epoksidne smole koju aposrbuju mica papir ili mica traka i građevinski deo motora tokom koraka vakuumske presovane impregnacije;
 (B) formulacijom sa kupkom za termičku vulkanizaciju za vakuumske presovanu impregnaciju koja sadrži

jednu ili više epoksidnih smola, pri čemu formulacija u suštini ili, poželjno, ne sadrži termički aktivni inicijator za vulkanizaciju epoksidne smole u formulaciji, posebno kvartenarne amonijum soli aromatičnih – heterocikličnih jedinjenja koja sadrže 1 ili 2 atoma azota i kompleksan anijon izabran iz grupe koju čine BF_4^- , PF_6^- , SbF_6^- , $\text{SbF}_5(\text{OH})^-$, AsF_6^- i $\text{Al}[\text{OC}(\text{CF}_3)_3]_4^-$, i (C) jedan ili više inicijatora za vulkanizaciju koji je toplotno aktiviran, izabran od derivata diariletan formule:

pri čemu Ar je fenil, naftil ili Ci-C4alkil- ili hlorosupstituisani fenil, R1 je hidroksi, C1-C4alkoksi, -OCO-R3 ili -OSiR4R5R6, gde R3 je Csalkil ili fenil, a R4, R5 i R6 svaki nezavisno jedan od drugog Ci-C4alkil ili fenil, a R2 je CrC4alkil ili cikloheksil ili ima isto značenje kao Ar, pri čemu jedan ili više pomenutih ko-inicijatora mogu biti sadržani u mica papiru ili mica traci (A) sistema i / ili jedan ili više navedenih ko-inicijatora mogu biti sadržani u kupki formulacije (B) epoksidne smole sistema za termičku vulkanizaciju i prisutan u navedenom mica papiru ili mica tkanini (A) i / ili u pomenutoj kupki formulacije (B) epoksidne smole za termičku vulkanizaciju u ukupnoj količini koja je dovoljna za vulkanizaciju epoksidne smole aposrobanoj na mica papiru ili mica traci i konstrukcionom delu motora tokom vakuumske presovane impregnacije nakon navedenog koraka.

Broj ostalih patentnih zahtjeva: 14

RJEŠENJA O DODJELI PATENTA (na osnovu člana 41. Zakona o industrijskom vlasništvu u BiH)

RJEŠENJA O DODJELI PATENTA (na osnovu člana 41. Zakona o industrijskom vlasništvu u BiH)

РЈЕШЕЊА О ДОДЈЕЛИ ПАТЕНТА(на основу члана 41. Закона о индустријској својини у БиХ)

(21) **ВАР031329А**

(43) 2014-12-31

**OBJAVA PROŠIRENIH EVROPSKIH PATENATA UPISANIH U REGISTAR PATENATA /
OBJAVA PROŠIRENIH EUROPSKIH PATENATA UPISANIH U REGISTAR PATENATA /
OBJAVA PROŠIRENIH EVROPSKIH PATENATA UPISANIH U REGISTAR PATENATA**

(11) **BA/EP3105218**

(21) **E03353** (22) 2019-11-27

(26) SR

(31) 201461939488 P (32) 2014-02-13 (33) US
201462061283 P 2014-10-08 US
(96) 15706634.1 2015-02-12

(97) 2016-12-21

(51) **C07D 401/06** , **A61K 31/397** ,
A61K 31/438 , **A61K 31/4427** ,
A61K 31/4439 , **A61K 31/445** ,
A61K 31/4468 , **A61K 31/454** ,
A61K 31/4545 , **A61K 31/496** ,
A61K 31/501 , **A61K 31/506** ,
C07D 401/12 , **C07D 471/10** ,
C07D 205/04

(73) Incyte Corporation
1801 Augustine Cut-Off Wilmington, DE
19803
US

(72) WU, Liangxing
3708 Eastview Lane Wilmington, Delaware
19082
US
HE, Chunhong
40 Magnolia Way Chadds Ford,
Pennsylvania 19317
US
QIAN, Ding-Quan
10 Donald Preston Drive Newark, Delaware
19702
US
SHEN, Bo
1615 Varsity Lane Bear, Delaware 19701
US
WANG, Xiaozhao
68-8 Drexelbrook Drive Drexel Hill,
Pennsylvania 19026
US
YAO, Wenqing
45 Magnolia Way Chadds Ford,
Pennsylvania 19317
US
ZHANG, Fenglei
309 Daniel Drive Ambler, Pennsylvania
19002
US

COURTER, Joel R.
13308 Elam Drive Glen Mills, Pennsylvania
19342
US

(74) "LINEA SERVICES" d.o.o.
Maršala Tita 29/IV, 71000 Sarajevo
BA

(54) **CIKLOPROPILAMINI KAO LSD1
INHIBITORI**

(57)

1. Jedinjenje formule II:

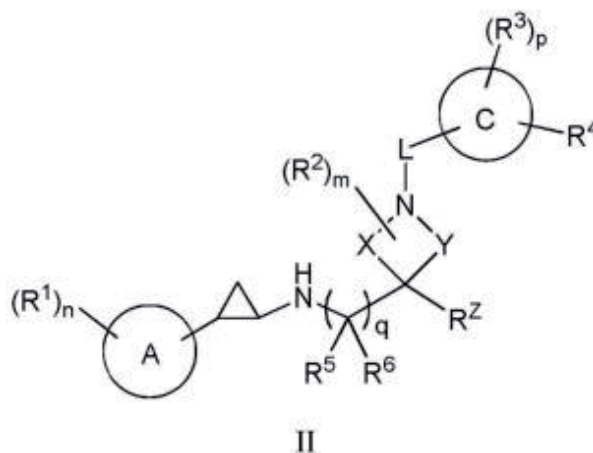

ili njegova farmaceutski prihvatljiva so, gde:

X je -CH₂- ili -CH₂-CH₂-;

Y je -CH₂- ili -CH₂-CH₂-;

svaki R₂ je supstituisan na bilo kom ugljenikovom atomu koji obrazuje prstenu prstenu formule II koji sadrži X i Y osim ugljenikovog atoma koji obrazuje prsten za koji je vezan R_Z;

prsten A je C₆₋₁₀ aril ili 5-10 člani heteroaril koji sadrži ugljenik i 1, 2, 3 ili 4 heteroatoma izabranih između N, O, i S;

prsten C je C₃₋₇ cikloalkil;

L je C₁₋₄ alkilen, -C(=O)-, -C(=O)O-, -C(=O)NR₇-, O, NR₇-, -S(O)₂-, -S(O)-, ili -S(O)₂NR₇-;

svaki R₁ je nezavisno izabran između halo, C₁₋₆ alkil, C₂₋₆ alkenil, C₂₋₆ alkinil, C₁₋₆ haloalkil, C₆₋₁₀ aril, C₃₋₁₀ cikloalkil, 5-10 člani heteroaril, 4-10 člani heterocikloalkil, C₆₋₁₀ aril-C₁₋₄ alkil-, C₃₋₁₀ cikloalkil-C₁₋₄ alkil-, (5-10 člani heteroaril)-C₁₋₄

alkil-, (4-10 člani heterocikloalkil)-C₁₋₄ alkil-, CN, NO₂, OR_a, SR_a, C(O)R_b, C(O)NR_cR_d, C(O)OR_a, OC(O)R_b, OC(O)NR_cR_d, NR_cR_d, NR_cC(O)R_b, NR_cC(O)OR_a, NR_cC(O)NR_cR_d, C(=NR_e)R_b, C(=NR_e)NR_cR_d, NR_cC(=NR_e)NR_cR_d, NR_cS(O)R_b, NR_cS(O)₂R_b, NR_cS(O)₂NR_cR_d, S(O)R_b, S(O)NR_cR_d, S(O)₂R_b, i S(O)₂NR_cR_d, gde pomenuti C₁₋₆ alkil, C₂₋₆ alkenil, C₂₋₆ alkinil, C₆₋₁₀ aril, C₃₋₁₀ cikloalkil, 5-10 člani heteroaril, 4-10 člani heterocikloalkil, C₆₋₁₀ aril-C₁₋₄ alkil-, C₃₋₁₀ cikloalkil-C₁₋₄ alkil-, (5-10 člani heteroaril)-C₁₋₄ alkil-, i (4-10 člani heterocikloalkil)-C₁₋₄ alkil-je svaki opciono supstituisan sa 1, 2, 3, ili 4 supstituenta nezavisno izabranih između halo, C₁₋₄ alkil, C₁₋₄ haloalkil, C₁₋₄ cijanoalkil, CN, NO₂, OR_a, SR_a, C(O)R_b, C(O)NR_cR_d, C(O)OR_a, OC(O)R_b, OC(O)NR_cR_d, C(=NR_e)NR_cR_d, NR_cC(=NR_e)NR_cR_d, NR_cR_d, NR_cC(O)R_b, NR_cC(O)OR_a, NR_cC(O)NR_cR_d, NR_cS(O)R_b, NR_cS(O)₂R_b, NR_cS(O)₂NR_cR_d, S(O)R_b, S(O)NR_cR_d, S(O)₂R_b, i S(O)₂NR_cR_d;

R_z je halo, C₁₋₆ alkil, C₂₋₆ alkenil, C₂₋₆ alkinil, C₁₋₆ haloalkil, C₆₋₁₀ aril, C₃₋₁₀ cikloalkil, 5-10 člani heteroaril, 4-10 člani heterocikloalkil, C₆₋₁₀ aril-C₁₋₄ alkil-, C₃₋₁₀ cikloalkil-C₁₋₄ alkil-, (5-10 člani heteroaril)-C₁₋₄ alkil-, (4-10 člani heterocikloalkil)-C₁₋₄ alkil-, CN, NO₂, OR_{a1}, SR_{a1}, C(O)R_{b1}, C(O)NR_{c1}R_{d1}, OC(O)R_{b1}, OC(O)NR_{c1}R_{d1}, NR_{c1}R_{d1}, NR_{c1}C(O)R_{b1}, NR_{c1}C(O)OR_{a1}, NR_{c1}C(O)NR_{c1}R_{d1}, C(=NR_{e1})R_{b1}, C(=NR_{e1})NR_{c1}R_{d1}, NR_{c1}C(=NR_{e1})NR_{c1}R_{d1}, NR_{c1}S(O)R_{b1}, NR_{c1}S(O)₂R_{b1}, NR_{c1}S(O)₂NR_{c1}R_{d1}, S(O)R_{b1}, S(O)NR_{c1}R_{d1}, S(O)₂R_{b1}, ili S(O)₂NR_{c1}R_{d1}, gde pomenuti C₁₋₆ alkil, C₂₋₆ alkenil, C₂₋₆ alkinil, C₆₋₁₀ aril, C₃₋₁₀ cikloalkil, 5-10 člani heteroaril, 4-10 člani heterocikloalkil, C₆₋₁₀ aril-C₁₋₄ alkil-, C₃₋₁₀ cikloalkil-C₁₋₄ alkil-, (5-10 člani heteroaril)-C₁₋₄ alkil-, i (4-10 člani heterocikloalkil)-C₁₋₄ alkilje svaki opciono supstituisan sa 1, 2, 3, ili 4 supstituenta nezavisno izabranih između halo, C₁₋₄ alkil, C₁₋₄ haloalkil, C₁₋₄ cijanoalkil, CN, NO₂, OR_{a1}, SR_{a1}, C(O)R_{b1}, C(O)NR_{c1}R_{d1}, C(O)OR_{a1}, OC(O)R_{b1}, OC(O)NR_{c1}R_{d1}, C(=NR_{e1})NR_{c1}R_{d1}, NR_{c1}C(=NR_{e1})NR_{c1}R_{d1}, NR_{c1}R_{d1}, NR_{c1}C(O)R_{b1}, NR_{c1}C(O)OR_{a1}, NR_{c1}C(O)NR_{c1}R_{d1}, NR_{c1}S(O)R_{b1}, NR_{c1}S(O)₂R_{b1}, NR_{c1}S(O)₂NR_{c1}R_{d1}, S(O)R_{b1}, S(O)NR_{c1}R_{d1}, S(O)₂R_{b1}, i S(O)₂NR_{c1}R_{d1};

svaki R₂ je nezavisno izabran između halo, C₁₋₆ alkil, CN, OR_{a5}, C(O)R_{b5}, C(O)NR_{c5}R_{d5}, C(O)OR_{a5}, NR_{c5}R_{d5}, S(O)R_{b5}, S(O)NR_{c5}R_{d5}, S(O)₂R_{b5}, i S(O)₂NR_{c5}R_{d5}, gde pomenuti C₁₋₆ alkilje opciono supstituisan sa 1, 2, ili 3 supstituenta nezavisno izabranih između halo, CN, OR_{a5}, SR_{a5}, C(O)R_{b5}, C(O)NR_{c5}R_{d5}, C(O)OR_{a5}, OC(O)R_{b5}, OC(O)NR_{c5}R_{d5}, C(=NR_{e5})NR_{c5}R_{d5}, NR_{c5}C(=NR_{e5})NR_{c5}R_{d5}, NR_{c5}R_{d5}, NR_{c5}C(O)R_{b5}, NR_{c5}C(O)OR_{a5},

NR_{c5}C(O)NR_{c5}R_{d5}, NR_{c5}S(O)R_{b5}, NR_{c5}S(O)₂R_{b5}, NR_{c5}S(O)₂NR_{c5}R_{d5}, S(O)R_{b5}, S(O)NR_{c5}R_{d5}, S(O)₂R_{b5}, i S(O)₂NR_{c5}R_{d5};

svaki R₃ je nezavisno izabran između halo, C₁₋₆ alkil, C₂₋₆ alkenil, C₂₋₆ alkinil, C₁₋₆ haloalkil, C₆₋₁₀ aril,

C₃₋₁₀ cikloalkil, 5-10 člani heteroaril, 4-10 člani heterocikloalkil, C₆₋₁₀ aril-C₁₋₄ alkil-, C₃₋₁₀ cikloalkil-C₁₋₄ alkil-, (5-10 člani heteroaril)-C₁₋₄ alkil-, (4-10 člani heterocikloalkil)-C₁₋₄ alkil-, CN, NO₂, OR_{a2}, SR_{a2}, C(O)R_{b2}, C(O)NR_{c2}R_{d2}, C(O)OR_{a2}, OC(O)R_{b2}, OC(O)NR_{c2}R_{d2}, NR_{c2}R_{d2}, NR_{c2}C(O)R_{b2}, NR_{c2}C(O)OR_{a2}, NR_{c2}C(O)NR_{c2}R_{d2}, C(=NR_{e2})R_{b2}, C(=NR_{e2})NR_{c2}R_{d2}, NR_{c2}C(=NR_{e2})NR_{c2}R_{d2}, NR_{c2}S(O)R_{b2}, NR_{c2}S(O)₂R_{b2}, NR_{c2}S(O)₂NR_{c2}R_{d2}, S(O)R_{b2}, S(O)NR_{c2}R_{d2}, S(O)₂R_{b2}, i S(O)₂NR_{c2}R_{d2}, gde pomenuti C₁₋₆ alkil, C₂₋₆ alkenil, C₂₋₆ alkinil, C₆₋₁₀ aril, C₃₋₁₀ cikloalkil, 5-10 člani heteroaril, 4-10 člani heterocikloalkil, C₆₋₁₀ aril-C₁₋₄ alkil-, C₃₋₁₀ cikloalkil-C₁₋₄ alkil-, (5-10 člani heteroaril)-C₁₋₄ alkil-, i (4-10 člani heterocikloalkil)-C₁₋₄ alkil-je svaki opciono supstituisan sa 1, 2, 3, ili 4 supstituenta nezavisno izabranih između halo, C₁₋₄ alkil, C₁₋₄ haloalkil, C₁₋₄ cijanoalkil, CN, NO₂, OR_{a2}, SR_{a2}, C(O)R_{b2}, C(O)NR_{c2}R_{d2}, C(O)OR_{a2}, OC(O)R_{b2}, OC(O)NR_{c2}R_{d2}, C(=NR_{e2})NR_{c2}R_{d2}, NR_{c2}C(=NR_{e2})NR_{c2}R_{d2}, NR_{c2}R_{d2}, NR_{c2}C(O)R_{b2}, NR_{c2}C(O)OR_{a2}, NR_{c2}C(O)NR_{c2}R_{d2}, NR_{c2}S(O)R_{b2}, NR_{c2}S(O)₂R_{b2}, NR_{c2}S(O)₂NR_{c2}R_{d2}, S(O)R_{b2}, S(O)NR_{c2}R_{d2}, S(O)₂R_{b2}, i S(O)₂NR_{c2}R_{d2};

R₄ je halo, C₁₋₆ alkil, C₂₋₆ alkenil, C₂₋₆ alkinil, C₁₋₆ haloalkil, C₆₋₁₀ aril, C₃₋₁₀ cikloalkil, 5-10 člani heteroaril, 4-10 člani heterocikloalkil, C₆₋₁₀ aril-C₁₋₄ alkil-, C₃₋₁₀ cikloalkil-C₁₋₄ alkil-, (5-10 člani heteroaril)-C₁₋₄ alkil-, (4-10 člani heterocikloalkil)-C₁₋₄ alkil-, CN, NO₂, OR_{a3}, SR_{a3}, C(O)R_{b3}, C(O)NR_{c3}R_{d3}, C(O)OR_{a3}, OC(O)R_{b3}, OC(O)NR_{c3}R_{d3}, NR_{c3}R_{d3}, NR_{c3}C(O)R_{b3}, NR_{c3}C(O)OR_{a3}, NR_{c3}C(O)NR_{c3}R_{d3}, C(=NR_{e3})R_{b3}, C(=NR_{e3})NR_{c3}R_{d3}, NR_{c3}C(=NR_{e3})NR_{c3}R_{d3}, NR_{c3}S(O)R_{b3}, NR_{c3}S(O)₂R_{b3}, NR_{c3}S(O)₂NR_{c3}R_{d3}, S(O)R_{b3}, S(O)NR_{c3}R_{d3}, S(O)₂R_{b3}, i S(O)₂NR_{c3}R_{d3}, gde pomenuti C₁₋₆ alkil, C₂₋₆ alkenil, C₂₋₆ alkinil, C₆₋₁₀ aril, C₃₋₁₀ cikloalkil, 5-10 člani heteroaril, 4-10 člani heterocikloalkil, C₆₋₁₀ aril-C₁₋₄ alkil-, C₃₋₁₀ cikloalkil-C₁₋₄ alkil-, (5-10 člani heteroaril)-C₁₋₄ alkil-, i (4-10 člani heterocikloalkil)-C₁₋₄ alkil-je svaki opciono supstituisan sa 1, 2, 3, ili 4 supstituenta nezavisno izabranih između halo, C₁₋₄ alkil, C₁₋₄ haloalkil, C₁₋₄ cijanoalkil, CN, NO₂, OR_{a3}, SR_{a3}, C(O)R_{b3}, C(O)NR_{c3}R_{d3}, C(O)OR_{a3}, OC(O)R_{b3}, OC(O)NR_{c3}R_{d3}, C(=NR_{e3})NR_{c3}R_{d3}, NR_{c3}C(=NR_{e3})NR_{c3}R_{d3}, NR_{c3}R_{d3}, NR_{c3}C(O)R_{b3}, NR_{c3}C(O)OR_{a3}, NR_{c3}C(O)NR_{c3}R_{d3}, NR_{c3}S(O)R_{b3}, NR_{c3}S(O)₂R_{b3}, NR_{c3}S(O)₂NR_{c3}R_{d3}, S(O)R_{b3}, S(O)NR_{c3}R_{d3}, S(O)₂R_{b3}, i S(O)₂NR_{c3}R_{d3};

R_5 i R_6 su svaki nezavisno izabran između H, halo, CN, C_{1-4} alkil, C_{1-4} haloalkil, C_{1-4} cijanoalkil, i $-(C_{1-4} \text{ alkil})-OR_{a4}$;

R_7 je H, C_{1-4} alkil ili C_{1-4} haloalkil;

svaki R_a , R_b , R_c , R_d , R_{a1} , R_{b1} , R_{c1} , R_{d1} , R_{a2} , R_{b2} , R_{c2} , R_{d2} , R_{a3} , R_{b3} , R_{c3} , i R_{d3} je nezavisno izabran između H, C_{1-6} alkil, C_{1-4} haloalkil, C_{2-6} alkenil, C_{2-6} alkinil, C_{6-10} aril, C_{3-10} cikloalkil, 5-10 člani heteroaril, 4-10 člani heterocikloalkil, C_{6-10} aril- C_{1-4} alkil-, C_{3-10} cikloalkil- C_{1-4} alkil-, (5-10 člani heteroaril)- C_{1-4} alkil-, i (4-10 člani heterocikloalkil)- C_{1-4} alkil-, gde pomenuti C_{1-6} alkil, C_{2-6} alkenil, C_{2-6} alkinil, C_{6-10} aril, C_{3-10} cikloalkil, 5-10 člani heteroaril, 4-10 člani heterocikloalkil, C_{6-10} aril- C_{1-4} alkil-, C_{3-10} cikloalkil- C_{1-4} alkil-, (5-10 člani heteroaril)- C_{1-4} alkil-, i (4-10 člani heterocikloalkil)- C_{1-4} alkil- je opciono supstituisan sa 1, 2, 3, 4, ili 5 supstituenata nezavisno izabranih između C_{1-4} alkil, C_{1-4} haloalkil, C_{1-4} cijanoalkil, halo, CN, OR_{a4} , SR_{a4} , $C(O)R_{b4}$, $C(O)NR_{c4}R_{d4}$, $C(O)OR_{a4}$, $OC(O)R_{b4}$, $OC(O)NR_{c4}R_{d4}$, $NR_{c4}R_{d4}$, $NR_{c4}C(O)R_{b4}$, $NR_{c4}C(O)NR_{c4}R_{d4}$, $NR_{c4}C(O)OR_{a4}$, $C(=NR_{e4})NR_{c4}R_{d4}$, $NR_{c4}C(=NR_{e4})NR_{c4}R_{d4}$, $S(O)R_{b4}$, $S(O)NR_{c4}R_{d4}$, $S(O)_2R_{b4}$, $NR_{c4}S(O)_2R_{b4}$, $NR_{c4}S(O)_2NR_{c4}R_{d4}$, i $S(O)_2NR_{c4}R_{d4}$;

ili bilo koji R_c i R_d zajedno sa N atom za koji su vezani obrazuju 4-, 5-, 6-, ili 7-članu heterocikloalkil grupuopciono supstituisanu sa 1, 2, ili 3 supstituenta nezavisno izabranih između C_{1-6} alkil, C_{3-7} cikloalkil, 4-7 člani heterocikloalkil, C_{6-10} aril, 5-6 člani heteroaril, C_{1-6} haloalkil, halo, CN, OR_{a4} , SR_{a4} , $C(O)R_{b4}$, $C(O)NR_{c4}R_{d4}$, $C(O)OR_{a4}$, $OC(O)R_{b4}$, $OC(O)NR_{c4}R_{d4}$, $NR_{c4}R_{d4}$, $NR_{c4}C(O)R_{b4}$, $NR_{c4}C(O)NR_{c4}R_{d4}$, $NR_{c4}C(O)OR_{a4}$, $C(=NR_{e4})NR_{c4}R_{d4}$, $NR_{c4}C(=NR_{e4})NR_{c4}R_{d4}$, $S(O)R_{b4}$, $S(O)NR_{c4}R_{d4}$, $S(O)_2R_{b4}$, $NR_{c4}S(O)_2R_{b4}$, $NR_{c4}S(O)_2NR_{c4}R_{d4}$, i $S(O)_2NR_{c4}R_{d4}$, gde pomenuti C_{1-6} alkil, C_{3-7} cikloalkil, 4-7 člani heterocikloalkil, C_{6-10} aril, i 5-6 člani heteroarilsu opciono supstituisani sa 1, 2, ili 3 supstituenta nezavisno izabranih između halo, C_{1-4} alkil, C_{1-4} haloalkil, C_{1-4} cijanoalkil, CN, OR_{a4} , SR_{a4} , $C(O)R_{b4}$, $C(O)NR_{c4}R_{d4}$, $C(O)OR_{a4}$, $OC(O)R_{b4}$, $OC(O)NR_{c4}R_{d4}$, $NR_{c4}R_{d4}$, $NR_{c4}C(O)R_{b4}$, $NR_{c4}C(O)NR_{c4}R_{d4}$, $NR_{c4}C(O)OR_{a4}$, $C(=NR_{e4})NR_{c4}R_{d4}$, $NR_{c4}C(=NR_{e4})NR_{c4}R_{d4}$, $S(O)R_{b4}$, $S(O)NR_{c4}R_{d4}$, $S(O)_2R_{b4}$, $NR_{c4}S(O)_2R_{b4}$, $NR_{c4}S(O)_2NR_{c4}R_{d4}$, i $S(O)_2NR_{c4}R_{d4}$;

ili bilo koji R_{c1} i R_{d1} zajedno sa N atom za koji su vezani obrazuju 4-, 5-, 6-, ili 7-članu heterocikloalkil grupuopciono supstituisanu sa 1, 2, ili 3 supstituenta nezavisno izabranih između C_{1-6} alkil, C_{3-7} cikloalkil, 3-7 člani heterocikloalkil, C_{6-10} aril, 5-6 člani heteroaril, C_{1-6} haloalkil, halo, CN, OR_{a4} , SR_{a4} , $C(O)R_{b4}$, $C(O)NR_{c4}R_{d4}$, $C(O)OR_{a4}$, $OC(O)R_{b4}$, $OC(O)NR_{c4}R_{d4}$, $NR_{c4}R_{d4}$, $NR_{c4}C(O)R_{b4}$, $NR_{c4}C(O)NR_{c4}R_{d4}$, $NR_{c4}C(O)OR_{a4}$, $C(=NR_{e4})NR_{c4}R_{d4}$, $NR_{c4}C(=NR_{e4})NR_{c4}R_{d4}$, $S(O)R_{b4}$, $S(O)NR_{c4}R_{d4}$, $S(O)_2R_{b4}$, $NR_{c4}S(O)_2R_{b4}$, $NR_{c4}S(O)_2NR_{c4}R_{d4}$, i $S(O)_2NR_{c4}R_{d4}$;

$NR_{c4}S(O)_2R_{b4}$, $NR_{c4}S(O)_2NR_{c4}R_{d4}$, i $S(O)_2NR_{c4}R_{d4}$, gde pomenuti C_{1-6} alkil, C_{3-7} cikloalkil, 4-7 člani heterocikloalkil, C_{6-10} aril, i 5-6 člani heteroarilsu opciono supstituisani sa 1, 2, ili 3 supstituenta nezavisno izabranih između halo, C_{1-4} alkil, C_{1-4} haloalkil, C_{1-4} cijanoalkil, CN, OR_{a4} , SR_{a4} , $C(O)R_{b4}$, $C(O)NR_{c4}R_{d4}$, $C(O)OR_{a4}$, $OC(O)R_{b4}$, $OC(O)NR_{c4}R_{d4}$, $NR_{c4}R_{d4}$, $NR_{c4}C(O)R_{b4}$, $NR_{c4}C(O)NR_{c4}R_{d4}$, $NR_{c4}C(O)OR_{a4}$, $C(=NR_{e4})NR_{c4}R_{d4}$, $NR_{c4}C(=NR_{e4})NR_{c4}R_{d4}$, $S(O)R_{b4}$, $S(O)NR_{c4}R_{d4}$, $S(O)_2R_{b4}$, $NR_{c4}S(O)_2R_{b4}$, $NR_{c4}S(O)_2NR_{c4}R_{d4}$, i $S(O)_2NR_{c4}R_{d4}$;

ili bilo koji R_{c2} i R_{d2} zajedno sa N atom za koji su vezani obrazuju 4-, 5-, 6-, ili 7-članu heterocikloalkil grupuopciono supstituisanu sa 1, 2, ili 3 supstituenta nezavisno izabranih između C_{1-6} alkil, C_{3-7} cikloalkil, 4-7 člani heterocikloalkil, C_{6-10} aril, i 5-6 člani heteroaril, C_{1-6} haloalkil, halo, CN, OR_{a4} , SR_{a4} , $C(O)R_{b4}$, $C(O)NR_{c4}R_{d4}$, $C(O)OR_{a4}$, $OC(O)R_{b4}$, $OC(O)NR_{c4}R_{d4}$, $NR_{c4}R_{d4}$, $NR_{c4}C(O)R_{b4}$, $NR_{c4}C(O)NR_{c4}R_{d4}$, $NR_{c4}C(O)OR_{a4}$, $C(=NR_{e4})NR_{c4}R_{d4}$, $NR_{c4}C(=NR_{e4})NR_{c4}R_{d4}$, $S(O)R_{b4}$, $S(O)NR_{c4}R_{d4}$, $S(O)_2R_{b4}$, $NR_{c4}S(O)_2R_{b4}$, $NR_{c4}S(O)_2NR_{c4}R_{d4}$, i $S(O)_2NR_{c4}R_{d4}$, gde pomenuti C_{1-6} alkil, C_{3-7} cikloalkil, 4-7 člani heterocikloalkil, C_{6-10} aril, i 5-6 člani heteroarilsu opciono supstituisani sa 1, 2, ili 3 supstituenta nezavisno izabranih između halo, C_{1-4} alkil, C_{1-4} haloalkil, C_{1-4} cijanoalkil, CN, OR_{a4} , SR_{a4} , $C(O)R_{b4}$, $C(O)NR_{c4}R_{d4}$, $C(O)OR_{a4}$, $OC(O)R_{b4}$, $OC(O)NR_{c4}R_{d4}$, $NR_{c4}R_{d4}$, $NR_{c4}C(O)R_{b4}$, $NR_{c4}C(O)NR_{c4}R_{d4}$, $NR_{c4}C(O)OR_{a4}$, $C(=NR_{e4})NR_{c4}R_{d4}$, $NR_{c4}C(=NR_{e4})NR_{c4}R_{d4}$, $S(O)R_{b4}$, $S(O)NR_{c4}R_{d4}$, $S(O)_2R_{b4}$, $NR_{c4}S(O)_2R_{b4}$, $NR_{c4}S(O)_2NR_{c4}R_{d4}$, i $S(O)_2NR_{c4}R_{d4}$;

ili bilo koji R_{c3} i R_{d3} zajedno sa N atom za koji su vezani obrazuju 4-, 5-, 6-, ili 7-članu heterocikloalkil grupuopciono supstituisanu sa 1, 2, ili 3 supstituenta nezavisno izabranih između C_{1-6} alkil, C_{3-7} cikloalkil, 4-7 člani heterocikloalkil, C_{6-10} aril, 5-6 člani heteroaril, C_{1-6} haloalkil, halo, CN, OR_{a4} , SR_{a4} , $C(O)R_{b4}$, $C(O)NR_{c4}R_{d4}$, $C(O)OR_{a4}$, $OC(O)R_{b4}$, $OC(O)NR_{c4}R_{d4}$, $NR_{c4}R_{d4}$, $NR_{c4}C(O)R_{b4}$, $NR_{c4}C(O)NR_{c4}R_{d4}$, $NR_{c4}C(O)OR_{a4}$, $C(=NR_{e4})NR_{c4}R_{d4}$, $NR_{c4}C(=NR_{e4})NR_{c4}R_{d4}$, $S(O)R_{b4}$, $S(O)NR_{c4}R_{d4}$, $S(O)_2R_{b4}$, $NR_{c4}S(O)_2R_{b4}$, $NR_{c4}S(O)_2NR_{c4}R_{d4}$, i $S(O)_2NR_{c4}R_{d4}$, gde pomenuti C_{1-6} alkil, C_{3-7} cikloalkil, 4-7 člani heterocikloalkil, C_{6-10} aril, i 5-6 člani heteroarilsu opciono supstituisani sa 1, 2, ili 3 supstituenta nezavisno izabranih između halo, C_{1-4} alkil, C_{1-4} haloalkil, C_{1-4} cijanoalkil, CN, OR_{a4} , SR_{a4} , $C(O)R_{b4}$, $C(O)NR_{c4}R_{d4}$, $C(O)OR_{a4}$, $OC(O)R_{b4}$, $OC(O)NR_{c4}R_{d4}$, $NR_{c4}R_{d4}$, $NR_{c4}C(O)R_{b4}$, $NR_{c4}C(O)NR_{c4}R_{d4}$, $NR_{c4}C(O)OR_{a4}$, $C(=NR_{e4})NR_{c4}R_{d4}$, $NR_{c4}C(=NR_{e4})NR_{c4}R_{d4}$, $S(O)R_{b4}$, $S(O)NR_{c4}R_{d4}$, $S(O)_2R_{b4}$, $NR_{c4}S(O)_2R_{b4}$, $NR_{c4}S(O)_2NR_{c4}R_{d4}$, i $S(O)_2NR_{c4}R_{d4}$;

svaki R_{a4} , R_{b4} , R_{c4} , i R_{d4} je nezavisno izabran

između H, C₁₋₄ alkil, C₁₋₄ haloalkil, C₂₋₄ alkenil, i C₂₋₄ alkinil, gde pomenuti C₁₋₄ alkil, C₂₋₄ alkenil, i C₂₋₄ alkinil, je opciono supstituisan sa 1, 2, ili 3 supstituenta nezavisno izabranih između OH, CN, amino, halo, C₁₋₄ alkil, C₁₋₄ alkoksi, C₁₋₄ alkiltio, C₁₋₄ alkilamino, di(C₁₋₄ alkil)amino, C₁₋₄ haloalkil, i C₁₋₄ haloalkoksi;

ili bilo koji R_{c4} i R_{d4} zajedno sa N atom za koji su vezani obrazuju 3-, 4-, 5-, 6-, ili 7-članu heterocikloalkil grupu opciono supstituisanu sa 1, 2, ili 3 supstituenta nezavisno izabranih između OH, CN, amino, halo, C₁₋₆ alkil, C₁₋₄ alkoksi, C₁₋₄ alkiltio, C₁₋₄ alkilamino, di(C₁₋₄ alkil)amino, C₁₋₄ haloalkil, i C₁₋₄ haloalkoksi;

svaki R_e, R_{e1}, R_{e2}, R_{e3}, R_{e4}, i R_{e5} je nezavisno izabran između H, C₁₋₄ alkil, i CN;

svaki R_{a5}, R_{b5}, R_{c5}, i R_{d5} je nezavisno izabran između H i C₁₋₆ alkil opciono supstituisanu sa 1, 2, 3, 4, ili 5 supstituenata nezavisno izabranih između halo, CN, OR_{a6}, SR_{a6}, C(O)R_{b6}, C(O)NR_{c6}R_{d6}, C(O)OR_{a6}, OC(O)R_{b6}, OC(O)NR_{c6}R_{d6}, NR_{c6}R_{d6}, NRC₆(O)R_{b6}, NR_{c6}C(O)NR_{c6}R_{d6}, NR_{c6}C(O)OR_{a6}, C(=NR_{e6})NR_{c6}R_{d6}, NR_{c6}C(=NR_{e6})NR_{c6}R_{d6}, S(O)R_{b6}, S(O)NR_{c6}R_{d6}, S(O)₂R_{b6}, NR_{c6}S(O)₂R_{b6}, NR_{c6}S(O)₂NR_{c6}R_{d6}, i S(O)₂NR_{c6}R_{d6};

svaki R_{a6}, R_{b6}, R_{c6}, i R_{d6} je nezavisno izabran između H, C₁₋₄ alkil, C₁₋₄ haloalkil, C₂₋₄ alkenil, i C₂₋₄ alkinil, gde pomenuti C₁₋₄ alkil, C₂₋₄ alkenil, i C₂₋₄ alkinil, je opciono supstituisan sa 1, 2, ili 3 supstituenta nezavisno izabranih između OH, CN, amino, halo, C₁₋₄ alkil, C₁₋₄ alkoksi, C₁₋₄ alkiltio, C₁₋₄ alkilamino, di(C₁₋₄ alkil)amino, C₁₋₄ haloalkil, i C₁₋₄ haloalkoksi;

svaki R_{e6} je nezavisno izabran između H, C₁₋₄ alkil, i CN;

m je 0, 1, ili 2;

n je 0, 1, 2, ili 3;

p je 0, 1, 2, ili 3; i

q je 0, 1, ili 2;

gdese cikloalkilodnosi nanearomatične ciklične ugljovodonične delove koji imaju brojne ugljenikove atome koji obrazuju prsten kao što je navedeno ispred pomenutog izraza koji mogu opciono sadržati jednu ili više alkenilne grupe kao deo prstenaste strukture; i

heterocikloalkilodnosi se nanearomatični heterociklični sistem prstenova, koji može opciono sadržati jedno ili više nezasićenja kao deo prstenaste strukture i koji imabar jedan heteroatom kao član prstena nezavisno izabran između azota, sumpora i kiseonika .

(11) **BA/EP2589582**

(21) **E03360** (22) 2019-11-28

(31) 20110000463 (32) 2011-07-28 (33) CZ
(96) 12466011.9 2012-06-26

(97) 2013-05-08

(51) **C06C5/06, C06C7/00**

(73) Austin Detonator s.r.o.
Jasenice 712755 01 Vsetin
CZ

(72) VALENTA, Pavel
Ústí 197 755 01 Ústí
CZ
HNAT, Igor
Luh 783/1 755 01 Vsetín
CZ

(54) **NABOJ SA KAŠNENJEM
PIROTEHNIČKE MILISEKUNDE ZA
INDUSTRIJSKE DETONATORE S
VREMENOM KAŠNENJA EKSPLOZIJE
OD 25 DO 1000 ms OD POKRETANJA I
POSTUPAK PROIZVODNJE NABOJA SA
KAŠNENJEM**

(57)

1. Naboj sa kašnjenjem pirotehničke milisekunde za električne i neelektrične industrijske detonatore s vremenom kašnjenja eksplozije od 25 do 1.000 ms od pokretanja, **naznačen time** da sadrži ferosilikonikonij (u daljnjem tekstu FeSiZr) kao zapaljivu tvar i okm bizmut (u daljnjem tekstu: Bi₂O₃) kao oksidans u omjeru 50 ± 15 tež. % FeSiZr i 50 ± 15 tež. % Bi₂O₃, gdje je FeSiZr legura dominantnih elemenata Si, Zr, Fe i Ti sa sadržajem nečistoća u tragovima koje potječu iz aluminosilikata, koji su ulazne tvari u proizvodnji legura, pri čemu je granična zastupljenost dominantnih elemenata u FeSiZr sljedeća : Si najmanje 30 tež. %, Zr najmanje 10 tež. %, Fe najviše 25 tež. %.

(11) BA/EP2897873**(21) E03383** (22) 2019-12-24(31)202012103589 U (32)2012-09-19 (33)DE
3702012 U 2012-09-19 AT
(96) 13700168.1 2013-01-10

(97) 2015-07-29

(51) B65D 1/02 , **B65D 41/17** , **C03B 9/325** , **C03B 9/34****(73)** Vetropack Holding AG
Schützenmattstrasse 48 CH-8180 Bülach
CH**(72)** MAYER, Engelbert
Neustift 26 A-3375 Krummnussbaum
AT**(74)** "PETOŠEVIĆ" d.o.o.
Željeznička broj 20, 71000 Sarajevo
BA**(54) GRLIĆ BOCE S NAVOJNIM KRUNASTIM
ČEPOM I ZAŠTITOM OD PRSKANJA**

(57)

1. Grlić (100) za bocu (700) s navojnim krunastim
čepom, pri čemu otvor (100) obuhvaća:

tijelo grlića (102) s otvorom za izlivanje (104) na kraju;
navoj za zatvaranje (106) za zajedničko djelovanje s navojnim krunastim čepom (202) za nepropusno zatvaranje otvora za izlivanje (104), koji je oblikovan u obliku više izbočenja s navojem (108) koje teku oko tijela grlića (102) i strše prema van u odnosu na tijelo grlića (102), djelomično obodno s unaprijed određenim nagibom navoja;
pri čemu grlić (100) nadalje sadrži diskontinuitet (110) koji je smješten između otvora za izlivanje (104) i navoja za zatvaranje (106), koji kruži obodno oko tijela grlića (102) i koji tijekom izrade grlića (100) uslijed djelovanja alata nastaje pri prijelazu između dviju steznih čeljusti (1000, 1002) s jedne strane i vodećeg diska (1004) s druge strane, tako da su dvije stezne čeljusti (1000, 1002) i vodeći disk (1004) konstruirani tako da u sklopljenom stanju dviju steznih čeljusti (1000, 1002) i vodećeg diska (1004) nastaje prijelaz (1045) tako da, na prijelazu (1054) između dviju steznih čeljusti (1000, 1002) s jedne strane i vodećeg diska (1004) s druge strane, može se oblikovati

diskontinuitet (110) koji okružuje tijelo grlića (102) dodavanjem sirovine za izradu grlića u tekućem stanju; **naznačen time**, da vanjski kraj (112) diskontinuiteta (110) tvori unutarnji pomak vanjskog ruba diskontinuiteta (110) i posljedično se prenosi na unutrašnjost od vanjske površine (114) između aksijalno susjednih izbočenja navoja (108) tijela grlića (102) u smjeru središnje osi grlića (100).

Broj ostalih patentnih zahtjeva: 13

(11) BA/EP2738258(21) **E03384** (22) 2019-12-24

(26) BS

(31) 201161446895 P (32) 2011-02-25 (33) US
201161497650 P 2011-06-16 US
201261595200 P 2012-02-06 US

(96) 14154918.8 2012-02-24

(97) 2014-06-04

(51) **C12N 15/85** , **A01K 67/027** ,
C12N 9/64 , **C07K 16/46** , **C07K**
16/28 , **C07K 16/40**(73) Regeneron Pharmaceuticals, Inc.
777 Old Saw Mill River Road Tarrytown, NY
10591
US(72) Macdonald, Lynn
16 Gedney Way White Plains, NY 10605
US
Stevens, Sean
355 Berry Street, No. 413 San Francisco,
CA 94158
US

Murphy, Andrew J.

10 Newton Court Croton-on-Hudson, NY
10520
US(74) "PETOŠEVIĆ" d.o.o.
Željeznička broj 20, 71000 Sarajevo
BA**(54) ADAM6 MIŠEVI**

(57)

1. Genetski modificirani miš, **naznačen time**, da njegov genom sadržava:

(a) ektopičnu sekvencu nukleinske kiseline koja sadržava sekvencu koja kodira mišji protein ADAM6a ili njegov ortolog ili njegov homolog ili njegov fragment koji je funkcionalan u muškom mišu, i mišji protein ADAM6b ili njegov ortolog, ili njegov homolog ili njegov fragment koji je funkcionalan u muškom mišu, pri čemu su mišji protein ADAM6a ili njegov ortolog ili njegov homolog ili njegov fragment i mišji ADAM6b protein ili njegov ortolog ili njegov homolog ili njegov fragment eksprimirani iz ektopične sekvence nukleinske kiseline; i

(b) humanizirani lokus varijabilne regije teškog lanca imunoglobulina koji sadržava modifikaciju koja smanjuje ili eliminira endogenu funkciju ADAM6 u muškom mišu, pri čemu je ektopična nukleinska kiselina prisutna unutar humaniziranog lokusa varijabilne regije teškog lanca.

(11) BA/EP3122378(21) **E03408** (22) 2020-01-29

(26) HR

(31) 14161861 (32) 2014-03-26 (33) EP
14192913 2014-11-12 EP

(96) 15711523.9 2015-03-24

(97) 2017-02-01

(51) **A61K 35/74** , **A61K 39/085** ,
A61K 39/39 , **C07K 14/31** , **A61K**
39/00(73) GlaxoSmithKline Biologicals S.A.
rue de l'Institut, 89 1330 Rixensart
BE(72) BAGNOLI, Fabio
GlaxoSmithKline Via Fiorentina 1 I-53100
Siena
IT
FIASCHI, Luigi
GlaxoSmithKline Via Fiorentina 1 I-53100
Siena
IT
SCARSELLI, Maria
GlaxoSmithKline Via Fiorentina 1 I-53100
Siena
IT(74) "INTELBIRO" d.o.o.
M.H. Uskufije 3, 71000 Sarajevo
BA**(54) MUTANTI STAFILOKONI ANTIGENI**

(57)

1. Mutantni antigen SpA, **naznačen time** što sadrži aminokiselinski slijed koji ima ili kojeg čini SEQ ID NO: 49, u kojem su dipeptidi XX na položajima 7-8, 60-61, 68-69, 126-127, 184-185, i 242-243 u SEQ ID NO: 49 KK, RR, RK ili KR, a dipeptidi XX na položajima 34-35, 95-96, 153-154, 211-212, i 269-270 u SEQ ID NO: 49 su AA.

(11) **BA/EP3122781**

(21) **E03410** (22) 2020-02-04

(26) HR

(31) 201461972172 P (32) 2014-03-28 (33) US

201462025931 P 2014-07-17 US

201462025974 P 2014-07-17 US

(96) 15720820.8 2015-03-30

(97) 2017-02-01

(51) **C07K 16/28** , **C07K 16/30** , **C07K 16/46**

(73) Xencor, Inc.

111 W. Lemon Avenue Monrovia, CA 91016
US

(72) BERNETT, Matthew J.

258 W. Atara St. Monrovia, CA 91016
US

CHU, Seung Y.

4613 Larwin Avenue Cypress, CA 90630
US

MOORE, Gregory

915N Lantana Way Azusa, CA 91702
US

DESJARLAIS, John

1030 North Michigan Avenue Pasadena, CA 91104
US

(74) "INTELBIRO" d.o.o.

M.H. Uskufije 3, 71000 Sarajevo
BA

(54) **BISPECIFIČNA PROTUTIJELA KOJA SE VEŽU NA CD38 I CD3**

(57)

1. Heterodimemo protutijelo koje sadrži:

- a) prvi teški lanac koji sadrži:
 - i) prvu varijantu domene Fc;
 - ii) jednolančanu Fv regiju (scFv) koja veže CD3; i
- b) drugi teški lanac koji sadrži:
 - i) drugu varijantu domene Fc; i
 - ii) prvu varijabilnu tešku domenu; i
- c) prvi laki lanac koji sadrži prvu varijabilnu laku domenu i prvu konstantnu laku domenu; pri čemu se navedena prva varijabilna teška domena i navedena prva varijabilna laka domena vežu na CD38, i pri čemu su navedeni drugi teški lanac i navedeni prvi laki lanac odabrano između parova koji sadrže

H1: EVQLVESGGG LVQPGGSLRLSCAASG FDFSRISWM NWRQAPG KG LEWVSEIN
PDSSTINYATSVKGRFTISRDNKNTLYLQM NSLRAE DTAIVYCYARYG
NWFYWGQGLTVTVSSASTKGPSVFPLAPSSKSTSGGTAALGCLVKDYFPEPVTVSWNSGALTS
GVHTFPAVLQSSGLYSLSSVTVPSSSLGTQTYICNVNHKPSDTKVDKKEPKSCDKHTHTCPPCA
PPVAGPSVFLFPPKPKDMLISRTEPEVTCVVDVKH EDPEVKFNWYVDGVEVH
NAKTKPREEEYNSTYRVVSVLTVLHQDWLNGKEYKCKVSNKALPAPIEKTIKAKGQPREPQVYTL
PPSREEMTKNQVSLTCDVSGFYPSDIAVEWESDGGQPENNYKTTTPVLDSDGSGFFLYSKLTVDKSR
WEQGVDFSCSVMHEALHNHYTQKLSLSPGK I L1.24:
DIVMTQSPSSLSASVGDRTITCRASQNVDTWAWYQQKPGQSPKALIASYASRYSGVDPDRFTG
SGSGTDFTLTISSLPEDFATYFCQQYDVPYPLTFGGGKLEIKRTVAAPSVFIFPPSDEQLKSGTASV
VCLLNNFYPREAKVQWKVDNALQSGNSQESVTEQDSKSTYLSSTLTLTKADYEKHKVYACEVT
HQGLSSPVTKSFNRGEC;

H1: EVQLVESGGG LVQPGGSLRLSCAASG FD FS RSWM NWRQAPG KG LEWVSEIN
PDSSTINYATSVKGRFTISRDNKNTLYLQM NSLRAEDTAIVYCYARYG
NWFYWGQGLTVTVSSASTKGPSVFPLAPSSKSTSGGTAALGCLVKDYFPEPVTVSWNSGALTS
GVHTFPAVLQSSGLYSLSSVTVPSSSLGTQTYICNVNHKPSDTKVDKKEPKSCDKHTHTCPPCA
PPVAGPSVFLFPPKPKDMLISRTEPEVTCVVDVKH EDPEVKFNWYVDGVEVH
NAKTKPREEEYNSTYRVVSVLTVLHQDWLNGKEYKCKVSN KALPAP I EKTISKAKG
QPREPQVYTLPPSREEMTKN QVSLTCDVSG FYPSDIAVEWESDQ OPEN NYKTTTP
PVLDSGSGFFLYSKLTVDKSRWEQGVDFSCSVM HEALHNHYTQKLSLSPG K I L1.96:
DIVMTQSPSSLSASVGDRTITCRASQNVDTWAWYQQKPGQSPKALIASYASRYSGVDPDRFTG
SGSGTDFTLTISSLPEDFATYFCQQYDVPYPLTFGGGKLEIKRTVAAPSVFIFPPSDEQLKSGTAS
VCLLNNFYPREAKVQWKVDNALQSGNSQESVTEQDSKSTYLSSTLTLTKADYEK KH
KVYACEVTHQG LSSPVTKSFN RG EC;

H1.77: EVQLVESGGG LVQPGGSLRLSCAASGFTFSYSWM NWRQAPGKLEWVSEIN
PQSSTINYATSVKGRFTISRDNKNTLYLQM
NSLRAEDTAIVYCYARYGNWFYWGQGLTVTVSSASTKGPSVFPLAPSSKSTSGGTAALGCLVKD
YFP EPVTVSW NSGALTSGVHTFPAVLQSSG
LYSLSSVTVPSSSLGTQTYICNVNHKPSDTKVDKKEPKSCDKHTHTCPAPPVAGPSVFLFPP
KPKDML ISRTEPEVTCVVDVKH EDPEVKFNWYVDGVEVH
NAKTKPREEEYNSTYRVVSVLTVLHQDWLNG KEYKCKVSN KALPAP I E KTISKAKGQPRE
PQVYTLPPSREEMTKN QVSLTCDVSG FYPSDIAVEWES DGGQPE
NNYKTTTPVLDSDGSGFFLYSKLTVDKSRWEQGVDFSCSVM HEALHNHYTQKLSLSPG K and

L1.96:
DIVMTQSPSSLSASVGDRTITCRASQNVDTWAWYQQKPGQSPKALIASYASRYSGVDPDRFTG
SGSGTDFTLTISSLPEDFATYFCQQYDVPYPLTFGGGKLE I
KRTVAAPSVFIFPPSDEQLKSGTASVCLLN N FYPREAKVQWKVDNALQSG
NSQESVTEQDSKSTYLSSTLTLTKADYEKHKVYACEVTHQG LSSPVTKSFN RG EC;

H1.77: EVQLVESGGG LVQPGGSLRLSCAASGFTFSYSWM NWRQAPG KG LEWVSE IN
PQSSTI NYATSVKG RFTISRDNKNTLYLQM
NSLRAEDTAIVYCYARYGNWFYWGQGLTVTVSSASTKGPSVFPLAPSSKSTSGGTAALGCLVKD
YFPEPVTVSWNSGALTSGVHTFPAVLQSSGLYSLSSVTVPSSSLGTQTYICNVNHKPSDTKVDK
VEPKSCDKHTHTCPPCAAPPVAGPSVFLFPPKPKDMLISRTEPEVTCVVDVKH E
DPEVKFNWYVDGVEVHNAKTKPREEEYNSTYRVVSVLTVLHQDWLNGKEYKCKVSNKALPAPIEK
TISKAKGQPREPQVYTLPPSREEMTKNQVSLTCDVSGFYPSDIAVEWESDGGQPENNYKTTTP
PVLDSGSGFFLYSKLTVDKSRWEQGVDFSCSVMH EALHN HYTKLSLSPGK I L1.97:
DIVMTQSPSSLSASVGDRTITCRASQNVDTWAWYQQKPGQSPKALIASYASRYSGVDP
RFTGSGSGTDFTLTISSLPEDFATYFCQQYDVPYPLTFGGGKLEIKRTVAAPSVFIFPPSDEQLKS
GTASVCLLN N FYPREAKVQWKVDNALQSGNSQESVTEQDSKSTYLSSTLTLTKADYEKHK
KVYACEVTHQG LSSPVTKSFN RG EC;

H1.72: EVQLVESGGG LVQPGGSLRLSCAASG FDFSYSWM NWRQAPG KG LEWVSE I
NPQSSSTINYATSVKGRFTISRDNKNTLYLQM NSLRAEDTAIVYCYARYG
NWFYWGQGLTVTVSSASTK GPSVFPLAPSSKSTSGGTAALGCLVKDYFP EPVTVS
WNSGALTSGVHTFPAVLQSSGLYSLSSVTVPSSSLGTQTYICNVNHKPSDTKVDKKEPKSCDK
HTCPPCAAPPVAGPSVFLFPPKPKDMLISRTEPEVTCVVDVKHEDPEVKFNWYVDGVEVHNAKT
KPREEEYNSTYRVVSVLTVLHQDWLNG KEYKCKVSN KALPAP I
EKTISKAKGQPREPQVYTLPPSREEMTKN QVSLTCDVSG FYPSDIAVEWESDGGQPE N NYKTTTP
PVLDSGSGFFLYSKLTVDKSRWEQGVDFSCSVMHEALHNHYTQKLSLSPGK I L1.97:
DIVMTQSPSSLSASVGDRTITCRASQNVDTWAWYQQKPGQSPKALIASYASRYSGVDPDRFTG
SGSGTDFTLTISSLPEDFATYFCQQYDVPYPLTFGGGKLEIKRTVAAPSVFIFPPSDEQLKSGTAS
VCLLNNFYPREAKVQWKVDNALQSGNSQESVTEQDSKSTYLSSTLTLTKADYEKHKVYACEV
THQG LSSPVTKSFN RG EC;

H1.71: EVQLVESGGG LVQPG GSLRLSCAASG FTFSRSW M NWVRQAPG KG LEWVSEI
 NPQSSSTINYATSVKGRFTISRDNKNTLYLQM NS LRAE DTAIVYGCARYG
 NWFPYWGQGLTVTVSSASTKGPSVFPLAPSSKSTSGGTAALGCLVKDYFPEPTVSWNSGALTS
 GVHTFPAVLQSSGLYSLSSVTVTPSSSLGTQTYICNVNHKPSDTKVDKKEPKSCDKHTHTCPPCPA
 PPVAGPSVFLFPPKPKDTLM IS RTPEVTCVVDVKH E DP EVKFNWYVDGVEVH
 NAKTKPREEEYNSTYRVVSVLTVLHQDWLNGKEYKCKVSNKALPAPIEKTIKAKGQPREPQVYTL
 PPSREEMTKNQVSLTCDVSG FYPST IAVEWESDGPENNYKTPPVLDSDGSFFLYSKLTVD KQ
 RW EQGDVFSQSVIM HEALHNHYTQKLSLSPGK i L1.96:
 DIVMTQSPSSLSASVGDRTITCRASQNVYVWAWYQQKPGQSPKALYAASWRYSGVPDRFTG
 SSGTDFTLTISLQPEDFATYFCQQYDYYPLTFGGGKLEIKRTVAAPSVFIFPPSDEQLKSGTAS
 VVCLLNNFYPREAKVQWKVDNALQSGNSQESVTEQDSKSTYLSSTLTLSKADYE KH
 KYYACEVTHQG LSSPVTKSFN RG EC |

H1.77:
 EVQLVESGGGLVQPGGSLRLSCAASGFTFSYSWMNVWRQAPGKLEWVSEINPQSSSTINYATSV
 KGRFTISRDNKNTLYLQMNSLRAEDTAIVYGCARYGNWFPYWGQGLTVTVSSASTKGPSVFPLAP
 SSKSTSGGTAALGCLVKDYFPEPTVSWNSGALTSGVHTFPAVLQSSGLYSLSSVTVTPSSSLGT
 QTYICNVNHKPSDTKVDKKEPKSCDKHTHTCPPCPAPPVAGPSVF LFPP KP KDTLM
 ISRTPEVTCVVDVKH EDP EVKFNWYVDGVEVH NAKTKPREEEYNSTYRVVSVLTVLHQDWLN
 G KEYCKVSNKALPAP I E KTISKAKGQP
 REPQVYTLPPSREEMTKNQVSLTCDVSGFYPSDIAVEWESDGPENNYKTPPVLDSDGSFFLYS
 KLTVDKSRWEQGDVFSQSVMIH EALHNHYTQKLSLSPGK i L1.24:
 DIVMTQSPSSLSASVGDRTITCRASQNVDTWAWYQQKPGQSPKALYASRYSGVPDRFTG
 SSGTDFTLTISLQPEDFATYFCQQYDSYPLTFGGGKLEIKRTVAAPSVFIFPPSDEQLKSGTASV
 VVCLLNNFYPREAKVQWKVDNALQSGNSQESVTEQDSKSTYLSSTLTLSKADYEKH
 KYYACEVTHQGLSSPVTKS FN RG EC.

Broj ostalih patentnih zahtjeva: 10

(11) **BA/EP3106149**

(21) **E03411** (22) 2020-02-04

(26) HR

(31) 182565 P (32) 2009-05-29 (33) US
 258172 P 2009-11-04 US
 309365 P 2010-03-01 US
 345536 P 2010-05-17 US

(96) 16164845.6 2010-05-28

(97) 2016-12-21

(51) **A61K 9/12** , **A61K 9/00** , **A61K 9/16** , **A61K 31/40** , **A61K 31/167** , **A61K 31/56** , **A61K 31/58** , **A61K 31/46** , **A61K 31/137** , **A61K 31/573** , **A61P 11/00** , **A61M 15/00**

(73) Pearl Therapeutics, Inc.
 200 Saginaw Drive Redwood City, CA 94063
 US

(72) VEHRING, Reinhard
 200 Saginaw Drive Redwood City, CA 94063
 US
 HARTMAN, Michael Steven
 3820 Park Blvd. Apt.23 Palo Alto, CA 94306
 US
 SMITH, Adrian Edward
 2 Wilmington Acres Court Emerald Hills, CA 94062
 US
 JOSHI, Vidya B
 812 Seal Pointe Drive Redwood City, CA 94065
 US
 DWIVEDI, Sarvajna Kumar
 409 Whisper Lane Redwood City, CA 94065
 US

(74) "INTELBIRO" d.o.o.
 M.H. Uskufije 3, 71000 Sarajevo
 BA

(54) **PRIPRAVCI ZA PLUĆNU DOSTAVU DUGODJELUJUĆIH MUSKARINSKIH ANTAGONISTA I DUGODJELUJUĆIH AGONISTA BETA-2 ADRENERGIJSKOG RECEPTORA I POVEZANI POSTUPCI I SUSTAVI**

(57)

1. Farmaceutski pripravak koji se isporučuje iz inhalatora za odmjeravanje doze, koji sadrži:

medij za suspendiranje koji sadrži farmaceutski prihvatljivo potisno sredstvo;

mnoštvo mikroniziranih čestica aktivnog sredstva koje sadrže aktivno sredstvo odabrano od glikopirolata i formoterola, uključujući bilo koje njihove farmaceutski prihvatljive soli, estere ili solvate, pri čemu najmanje 90% materijala čestica aktivnog sredstva prema volumenu ima optički promjer od 7 μm ili manje; i

mnoštvo suspendiranih čestica koje se mogu udisati koje sadrže perforirane fosfolipidne mikrostrukture i koje imaju volumenski srednji optički promjer koji je odabran od između 0,2 μm i 50 μm , između 0,5 μm i 15 μm , između 1,5 μm i 10 μm , i između 2 μm i 5 μm ;

pri čemu ukupna masa suspendiranih čestica premašuje ukupnu masu čestica aktivnog sredstva, te se mnoštvo čestica aktivnog sredstva povezuje s mnoštvom suspendiranih čestica kako bi nastala ko-suspenzija.

Broj ostalih patentnih zahtjeva: 27

(11) **BA/EP3285803**(21) **E03412** (22) 2020-02-05

(26) HR

(31)201562152708 P (32)2015-04-24 (33)US
(96) 15754071.7 2015-08-10

(97) 2018-02-28

(51) **A61K 39/00** , **C07K 16/28**

(73) Amgen Inc.

One Amgen Center Drive Thousand Oaks,
California 91320-1799
US

(72) SUN, Hong

29412 Oakpath Drive Agoura Hills,
California 91301
US

DUNAYEVICH, Eduardo

One Amgen Center Drive c/o Patent
Operations MS 28-2-C Thousand Oaks,
California 91320-1799
US

LENZ, Robert A.

908 Ravensbury Street Westlake Village,
California 91361
US

VARGAS, Gabriel

555 Timberwood Avenue Thousand Oaks,
California 91360
US

(74) "INTELBIRO" d.o.o.

M.H. Uskufije 3, 71000 Sarajevo
BA

(54) **POSTUPCI ZA LIJEČENJE ILI
SPRIJEČAVANJE MIGRENSKE
GLAVOBOLJE**

(57)

1. Protutijelo anti-CGRP receptora ili njegov ulomak koji veže antigen za uporabu u

(a) postupku za sprječavanje ili smanjenje javljanja migrenske glavobolje kod pacijenta kojem je potrebno, ili

(b) postupku za profilaktičko liječenje pacijenta zbog migrene

naznačeno time što postupak uključuje primjenu pacijentu protutijela anti-

CGRP receptora ili njegovog ulomka koji veže antigen u dozi od oko 35 mg do oko 210 mg jednom mjesečno, pri čemu protutijelo anti-CGRP receptora ili njegov ulomak koji veže antigen sadrži CDRH1 koja ima sekvencu SEQ ID NO:14, CDRH2 koja ima sekvencu SEQ ID NO:23, CDRH3 koja ima sekvencu SEQ ID NO:34, CDRL1 koja ima sekvencu SEQ ID NO:44, CDRL2 koja ima sekvencu SEQ ID NO:55, i CDRL3 koja ima sekvencu SEQ ID NO:65.

Broj ostalih patentnih zahtjeva: 17

(11) **BA/EP3057964**

(21) **E03415** (22) 2020-02-10

(26) HR

(31) 201361890718 P (32) 2013-10-14 (33) US
(96) 14790937.8 2014-10-14

(97) 2016-08-24

(51) **C07D 401/14** , **C07D 215/48** ,
C07D 401/10 , **A61K 31/535** ,
C07D 417/14 , **A61K 31/47** ,
C07D 451/04 , **A61P 37/00** , **C07D**
471/04 , **C07D 471/10** , **C07D**
487/04 , **C07D 487/10** , **C07D**
493/10 , **C12Q 1/6897** , **G01N**
33/50 , **C07D 413/14** , **C07D**
403/14 , **C07D 413/04**

(73) Eisai R&D Management Co., Ltd.
6-10, Koishikawa 4-chome Bunkyo-ku
Tokyo 112-8088
JP

(72) HAWKINS, Lynn
963 Lowell Road Concord, Massachusetts
01742
US
CARLSON, Eric
14 Blair Road Merrimack, New Hampshire
03054
US
HANSEN, Hans
18 Sanborn Avenue Apartment 3
Somerville, Massachusetts 02143
US
MACKEY, Matthew
52 Henry Avenue Melrose, Massachusetts
02176
US
SCHILLER, Shawn
614 Hilldale Avenue Haverhill,
Massachusetts 01832
US
OGAWA, Chikako
Lichtstrasse 35 CH-4056 Basel
CH
DAVIS, Heather
202 Morgan Drive Haverhill, Massachusetts
01832
US
ENDO, Atsushi
311 Lowell Street, Apartment 1123 Andover,
MA 01810
US
ISHIZAKA, Sally

110 Mountvale Road Weston, MA 02493
US

(74) "INTELBIRO" d.o.o.
M.H. Uskufije 3, 71000 Sarajevo
BA

(54) **SELEKTIVNO SUPSTITUISANA
JEDINJENJA HINOLINA**

(57)

1. Jedinjenje formule (I) ili njegova farmaceutski prihvatljiva so:

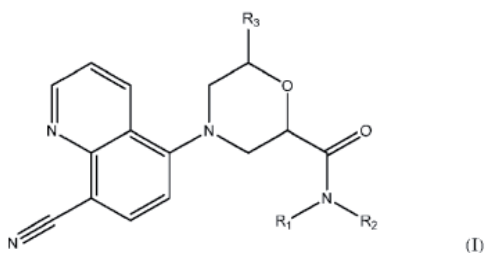

ili njegov stereoizomer ili smeša njegovih stereoizomera, gde barem jedno od R_1 i R_2 je -H, metil, ili etil, i drugo je -H; ili je drugi C_1 - C_6 alkil koji je opciono zamenjen sa:
-OH, metoksi, etoksi, $-OCH(CH_3)_2$, $-O(CH_2)_2CH_3$, fenil, furanil, $-O(CH_2)_2OH$, fenoksi, metiltio, -F, $-N(CH_3)_2$, cijano, piridiniloksi, fluorofenoksi, izohromanil, fenol, benzilamino, $-NHCH_3$, okso-, amino, karboksil, 7-člani spiroaminil, tri do šest članova cikloalkila, zasićen ili nezasićen i opciono uključuje jedan ili više heteroatoma izabranih između O i N i opciono supstituisanih u jedan ili više C ili N atoma metilom, cijanom, fluorom, metilaminom ili trifluorometilom; ili je drugi C_3 - C_7 cikloalkan, zasićen ili nezasićen, opciono premošćen, opciono uključuje jedan ili više heteroatoma izabranih između O, S i N i opciono supstituisanih na jednom ili više C ili N atoma metilom, etilom, piridinilom, azetidinilom, acetamidilom, karboksamidilom,

cijanom, fluorom, metilaminom ili trifluorometilom; ili R_1 i R_2 , zajedno sa atomom azota na koji su vezani, formiraju 8 do 11 članova spirodiamina, 8 člana biciklodiamina, 7 člana spiroksamina, piperidinil, opciono supstituisanog etilom, ili sa četiri do šest članova cikloalkila, opciono supstituisanim sa najmanje jednim karboksamidilom, aminometilom, metilom, (etilamino) metilom, (dimetilamino)metilom, dimetilaminom, (metilamino)metilom i aminom; i gde R_3 je -H ili metil.

Broj ostalih patentnih zahtjeva: 13

(11) **BA/EP3365346**(21) **E03416** (22) 2020-02-10

(26) HR

(31) 15382523 (32) 2015-10-23 (33) EP
(96) 16784795.3 2016-10-21

(97) 2018-08-29

(51) **C07D 498/10** , **A61K 31/424**(73) ESTEVE PHARMACEUTICALS, S.A.
Passeig de la Zona Franca, 109, 4^a Planta
08038 Barcelona
ES(72) VIRGILI-BERNADO, Marina
C/Baldiri Reixac 10 08028 Baecelona
ES
ALMANSA-ROSALES, Carmen
C/ Teodora Lamadrid No. 41 Ent. 4A 08022
Barcelona
ES
ALEGRET-MOLINA, Carlos
C/ Baldiri Reixac 10 08028 Barcelona
ES(74) "INTELBIRO" d.o.o.
M.H. Uskufije 3, 71000 Sarajevo
BA(54) **OKSA-DIAZASPIRO SPOJEVI KOJI
IMAJU AKTIVNOST PROTIV BOLA**

(57)

1. Spoj s općom Formulom (I):

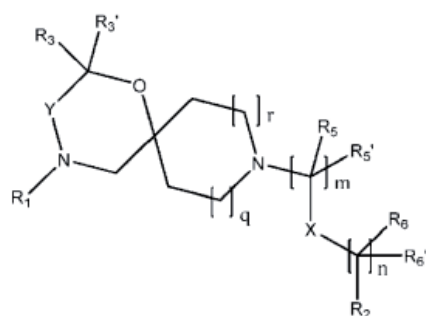

(I)

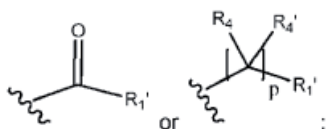
pri čemu
R₁ jem je 1, 2, 3, 4 ili 5;
n je 0, 1, 2, 3, 4 ili 5;

p je 0 ili 1;

q je 0, 1 ili 2;

r je 0, 1 ili 2;

X je veza, -C(R_xR_x)-, -C(O)-, -O-, -C(O)
NR₇-, -NR₇C(O)- ili -C(O)O-;pri čemu R_x se bira iz niza koji
sadrži halogen ili supstituirani ili
nesupstituirani C₁₋₆ alkil, supstituirani ili
nesupstituirani C₂₋₆ alkenil supstituirani
ili nesupstituirani C₂₋₆ alkinil, i -OR₇;R_x se bira iz niza koji sadrži
vodik, halogen ili supstituirani ili
nesupstituirani C₁₋₆ alkil, supstituirani ili
nesupstituirani C₂₋₆ alkenil i supstituirani
ili nesupstituirani C₂₋₆ alkinil;R₇ se bira iz niza koji sadrži vodik,
supstituirani ili nesupstituirani C₁₋₆ alkil,
supstituirani ili nesupstituirani
C₂₋₆ alkenil i supstituirani ili
nesupstituirani C₂₋₆ alkinil;Y je -CH₂- ili -C(O)-;R₁' se bira iz niza koji sadrži
supstituirani ili nesupstituirani C₁₋₆ alkil,
supstituirani ili nesupstituiraniC₂₋₆ alkenil, supstituirani ili
nesupstituirani C₂₋₆ alkinil, supstituirani
ili nesupstituirani cikloalkil, supstituirani
ili nesupstituirani aril i supstituirani ili
nesupstituirani heterociklil;R₂ se bira iz niza koji sadrži vodik,
supstituirani ili nesupstituirani C₁₋₆ alkil,
supstituirani ili nesupstituiraniC₂₋₆ alkenil, supstituirani ili
nesupstituirani C₂₋₆ alkinil, supstituirani
ili nesupstituirani cikloalkil, supstituirani
ili nesupstituirani aril i supstituirani ili
nesupstituirani heterociklil,R₃ se bira iz niza koji sadrži supstituirani
ili nesupstituirani C₁₋₆ alkil, supstituirani
ili nesupstituirani C₂₋₆ alkenil i
supstituirani ili nesupstituirani
C₂₋₆ alkinil;R₃' se bira iz niza koji sadrži vodik,
supstituirani ili nesupstituirani C₁₋₆ alkil,
supstituirani ili nesupstituirani
C₂₋₆ alkenil i supstituirani ili
nesupstituirani C₂₋₆ alkinil;

alternativno, R_3 i R_3' mogu tvoriti zajedno s ugljikovim atomom na koji su oni vezani supstituirani ili nesupstituirani cikloalkil;

R_4 i R_4' su neovisno odabrani iz niza koji sadrži vodik, supstituirani ili nesupstituirani C_{1-6} alkil, supstituirani ili nesupstituirani C_{2-6} alkenil, supstituirani ili nesupstituirani C_{2-6} alkinil, $-CHOR_9$ i $-C(O)OR_9$; pri čemu R_9 se bira iz niza koji sadrži vodik, supstituirani ili nesupstituirani C_{1-9} alkil, supstituirani ili nesupstituirani C_{2-9} alkenil i supstituirani ili nesupstituirani C_{2-9} alkinil;

R_5 i R_5' su neovisno odabrani iz niza koji sadrži vodik, supstituirani ili nesupstituirani C_{1-6} alkil, supstituirani ili nesupstituirani C_{2-6} alkenil, supstituirani ili nesupstituirani C_{2-6} alkinil, supstituirani ili nesupstituirani cikloalkil, supstituirani ili nesupstituirani aril, supstituirani ili nesupstituirani heterociklil, $-CHOR_8$ i $-C(O)OR_8$; pri čemu R_8 se bira iz niza koji sadrži vodik, supstituirani ili nesupstituirani C_{1-6} alkil, supstituirani ili nesupstituirani C_{2-6} alkenil i supstituirani ili nesupstituirani C_{2-6} alkinil;

alternativno R_5 i R_5' uzeti zajedno s povezujućim C-atomom mogu tvoriti supstituirani ili nesupstituirani cikloalkil ili supstituirani ili nesupstituirani heterociklil;

R_6 i R_6' su neovisno odabrani iz niza koji sadrži vodik, supstituirani ili nesupstituirani C_{1-6} alkil, supstituirani ili nesupstituirani C_{2-6} alkenil, supstituirani ili nesupstituirani C_{2-6} alkinil, $-CHOR_{10}$ i $-C(O)OR_{10}$; pri čemu R_{10} se bira iz niza koji sadrži vodik, supstituirani ili nesupstituirani C_{1-6} alkil, supstituirani ili nesupstituirani C_{2-6} alkenil i supstituirani ili nesupstituirani C_{2-6} alkinil;

proizvoljno u obliku jednog od stereoizomera, poželjno enantiomera

ili dijastereomera, racemata ili u obliku smjese najmanje dva stereoizomera, poželjno enantiomera i/ili dijastereomera, u bilo kojem omjeru miješanja, ili njihove odgovarajuće soli, ili njihov odgovarajući solvat; uz slijedeće uvjete primjene:

- q nije 1 kada r je 1;
- kada Y je $-C(O)-$, tada R_1 nije

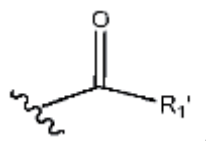

Broj ostalih patentnih zahtjeva: 16

(11) **BA/EP3010910**(21) **E03417** (22) 2020-02-10

(26) SR

(31) 201361838088 P (32) 2013-06-21 (33) US

201461939655 P 2014-02-13 US

201461981366 P 2014-04-18 US

(96) 14738986.0 2014-06-19

(97) 2016-04-27

(51) **C07D 403/12** , **A61K 31/513** ,
C07D 401/04 , **C07D 401/12** ,
C07D 403/04 , **C07D 405/04** ,
C07D 405/12 , **C07D 239/545** ,
C07D 239/553 , **C07D 413/04** ,
A61P 9/10

(73) Myokardia, Inc.
 333 Allerton Avenue South San Francisco
 CA 94080
 US

(72) OSLOB, Johan
 c/o MyoKardia, Inc. 333 Allerton Avenue
 South San Francisco, California 94080
 US
 ANDERSON, Robert
 c/o MyoKardia, Inc. 333 Allerton Avenue
 South San Francisco, California 94080
 US
 AUBELE, Danielle
 c/o MyoKardia, Inc. 333 Allerton Avenue
 South San Francisco, California 94080
 US
 EVANCHIK, Marc
 c/o MyoKardia, Inc. 333 Allerton Avenue
 South San Francisco, California 94080
 US
 FOX, Jonathan Charles
 c/o MyoKardia, Inc. 333 Allerton Avenue
 South San Francisco, California 94080
 US
 KANE, Brian
 c/o MyoKardia, Inc. 333 Allerton Avenue
 South San Francisco, California 94080
 US
 LU, Puping
 c/o MyoKardia, Inc. 333 Allerton Avenue
 South San Francisco, California 94080
 US
 MCDOWELL, Robert
 c/o MyoKardia, Inc. 333 Allerton Avenue
 South San Francisco, California 94080
 US
 RODRIGUEZ, Hector

c/o MyoKardia, Inc. 333 Allerton Avenue
 South San Francisco, California 94080
 US

SONG, Yonghong

c/o MyoKardia, Inc. 333 Allerton Avenue
 South San Francisco, California 94080
 US

SRAN, Arvinder

c/o MyoKardia, Inc. 333 Allerton Avenue
 South San Francisco, California 94080
 US

(74) "ŽIVKO MIJATOVIĆ & PARTNERS" d.o.o.
 Sarajevo
 M.H. Uskufije 3, 71000 Sarajevo
 BA

(54) **SPOJEVI PIRIMIDINDIONA PROTIV
 SRČANIH STANJA**

(57)

1. Spoj koji ima Formulu:

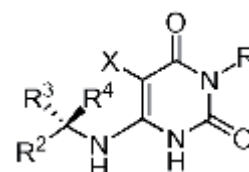

ili njegova farmaceutski prihvatljiva
 sol, naznačen time što,

R₁ je odabran iz skupine koja sadrži
 (a) C₃-C₄ alkil, C₃-C₅ cikloalkil, i 4-
 do 6-eročlani heterocikloalkil, svaki
 od kojih je po izboru supstituiran s
 od 1-2 R_a; ili
 (b) fenil i 5- do 6-eročlani
 heteroaril, svaki kojih je po izboru
 supstituiran s od 1-3 R_a;

R₂ je fenil, koji je po izboru supstituiran
 s od 1-5 R_b;

R₃ je član izabran iz skupine koja
 sadrži C₁-C₄ alkil, C₃-C₄ cikloalkil, i 4-
 do 7-eročlani heterocikloalkil pri čemu
 je svaki R₃ po izboru supstituiran s od
 1-2 R_c;

R₄ je H;

X je član izabran iz skupine koja se
 sastoji od H i F;

svaki R_a je neovisno odabran iz
 skupine koja sadrži halo, CN, C₁-C₄
 alkil,

C₁-C₄ alkoksi, -COR_{a1}, -CO₂R_{a1}

, $-\text{SO}_2\text{R}_{a1}$, $-\text{SO}_2\text{NR}_{a1}\text{R}_{a2}$, i $-\text{CONR}_{a1}\text{R}_{a2}$, pri čemu svaki R_{a1} i R_{a2} je neovisno odabran iz skupine koja sadrži H i C_1 - C_4 alkil ili po izboru R_{a1} i R_{a2} kada su spojeni na dušikov atom su u kombinaciji tako da tvore 4- do 6-eročlani prsten;

svaki R_b je neovisno odabran iz skupine koja sadrži halo, CN, C_1 - C_4 alkil,

C_1 - C_4 alkoksi, $-\text{COR}_{b1}$, $-\text{CO}_2\text{R}_{b1}$, $-\text{SO}_2\text{R}_{b1}$, $-\text{SO}_2\text{NR}_{b1}\text{R}_{b2}$, $\text{CONR}_{b1}\text{R}_{b2}$, $\text{NR}_{b1}\text{R}_{b2}$, 5- do 6-eročlani heteroaril, i 5- do 6-eročlani heterociklil po izboru supstituiran s okso, pri čemu svaki R_{b1} i R_{b2} je neovisno odabran iz skupine koja sadrži H i C_1 - C_4 alkil ili po izboru R_{b1} i R_{b2} kada su spojeni na dušikov atom su u kombinaciji tako da tvore 4- do 6-eročlani prsten; i

svaki R_c je neovisno odabran iz skupine koja sadrži halo i C_1 - C_2 alkoksi, pri čemu

svaki cikloalkil je zasićen ili djelomično nezasićen sustav prstena;

svaki heterocikloalkil je zasićen sustav prstena koji se sastoji od 1 do 4 heteroatoma odabrana od N, O i S;

svaki heteroaril je aromatski sustav prstena koji se sastoji od 1 do 5 heteroatoma odabrana od N, O i S; i

svaka alkoksi skupina je po izboru supstituirana s jednom ili više skupina odabranih od halo, hidroksil, amino, alkilamino, nitro, cijano i alkoksi.

(11) **BA/EP3149019**

(21) **E03418** (22) 2020-02-10

(26) SR

(31) FI20140130 (32) 2014-05-29 (33) IT
(96) 15731260.4 2015-05-28

(97) 2017-04-05

(51) **C07J 9/00**, **C07J 41/00**, **A61K 31/575**, **A61P 1/16**, **A61P 9/10**

(73) Bar Pharmaceuticals S.r.l.
Via Sicilla, 2 42124 Reggio Nell'Emilia
IT

(72) ZAMPELLA, Angela
Via Luigia Sanfelice 71 80127 Napoli
IT
FIORUCCI, Stefano
Via Assisi, 70 06100 Perugia
IT

(74) "PETOŠEVIĆ" d.o.o.
Željeznička broj 20, 71000 Sarajevo
BA

(54) **DERIVATI HOLANA ZA PRIMJENU U LIJEČENJU I/ILI PREVENCIJI BOLESTI KOJE SU FXR I TGR5/GPBAR1 POSREDOVANE**

(57)

1. Jedinjenje odabrano iz grupe, koju čine:

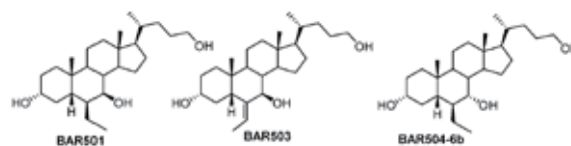

(11) BA/EP2536399(21) **E03419** (22) 2020-02-10

(26) HR

(31) 306513 P (32) 2010-02-21 (33) US
(96) 11745404.1 2011-02-21

(97) 2012-12-26

(51) **A61K 47/60** , **A61K 38/37** , **B01D 61/02**(73) Bayer HealthCare LLC
555 White Plains Road Tarrytown, NY
10591
US(72) VOGEL, Jens H.
7401 Terrace Drive El Cerrito California
94530
US
TO, Chi Shung Brian
3083 Silva Way San Ramon California
94582
US
BIANCO, Carolina Lucia
Jaegerstr. 33 71394 Kernen i.R.
DE(74) "INTELBIRO" d.o.o.
M.H. Uskufije 3, 71000 Sarajevo
BA**(54) POSTUPAK ZA AKTIVIRANJE I
KONJUGIRANJE BIOMOLEKULA**

(57)

1. Postupak za proizvodnju konjugata faktora koagulacije koji sadrži korake aktiviranja faktora koagulacije kontaktom sa sredstvo za aktiviranje; uklanjanje sredstva za aktiviranje; i konjugiranje faktora koagulacije reakcijom faktora koagulacije s aktiviranim polimerom; pri čemu su koraci postupka integrirani u integrirani sustav filtracije tangencijalnog strujanja, i, pri čemu je polimer polietilen glikol, te pri čemu je sredstvo za aktiviranje, redukcijsko sredstvo.

Broj ostalih patentnih zahtjeva: 4

(11) BA/EP2766395(21) **E03420** (22) 2020-02-12

(26) BS

(31) 201161546800 P (32) 2011-10-13 (33) US
201261655110 P 2012-06-04 US
(96) 12775423.2 2012-10-12

(97) 2014-08-20

(51) **C07K 16/28** , **A61K 39/395**(73) Bristol-Myers Squibb Company
Route 206 and Province Line Road
Princeton, NJ 08543
US
Domantis Limited
980 Great West Road Brentford, Middlesex
TW8 9GS
GB(72) NADLER, Steven G.
c/o Bristol-Myers Squibb Company Route
206&Province Line Road Princeton, New
Jersey 08543
US
TAMURA, James K.
1000 Buckingham Way Yardley, PA 19067
US
PRICE, Laura
181 S. Canterbury Avenue Langhorne, PA
19047
US
REHFUSS, Robert P.
318 Regency Drive North Wales, PA 19454
US
SUCHARD, Suzanne J.
c/o Bristol-Myers Squibb Company Route
206&Province Line Road Princeton, New
Jersey 08543
US
SURI, Anish
630 Friar Drive Yardley, PA 19067
US
BRYSON, James William
c/o Bristol-Myers Squibb Company Route
206&Province Line Road Princeton, New
Jersey 08543
US
YAMNIUK, Aaron
c/o Bristol-Myers Squibb Company Route
206&Province Line Road Princeton, New
Jersey 08543
US
GRANT, Steven
c/o Domantis Limited 315 Cambridge

Science Park Cambridge Cambridgeshire
CB4 0WG
GB

IGNATOVICH, Olga
c/o Domantis Limited 315 Cambridge
Science Park Cambridge Cambridgeshire
CB4 0WG

GB
DREW, Philip
c/o Domantis Limited 315 Cambridge
Science Park Cambridge Cambridgeshire
CB4 0WG
GB

(74) "MSA IP"
Hamdije Kapidžića 12, 71000 Sarajevo
BA

(54) **POLYPEPTIDI ANTITIJELA KOJI
ANTAGONIZUJU CD40L**

(57)

1. Izolovani polipeptid antitijela koji je fuzioni polipeptid koji sadrži prvi varijabilni domen i Fc domen, pri čemu prvi varijabilni domen specifično vezuje humani CD40L, pri čemu CD40L sadrži aminokiselinsku sekvencu sa SEQ ID NO: 1, pri čemu prvi varijabilni domen sadrži BMS2h-572-633 koji ima aminokiselinsku sekvencu sa SEQ ID NO: 274, i gde Fc domen je IgG1 Fc domen izabran od CT-Dugog domena koji se sastoji od amino kiselina 139 do 370 od SEQ ID NO: 1362, CT-kratkog domena koji se sastoji od amino kiselina 138 do 362 od SEQ ID NO: 1363, N297Q Dugog Fc domena koji se sastoji od amino kiselina 139 do 370 od SEQ ID NO: 1364, ili N297Q Kratkog Fc domene koji se sastoji od amino kiselina 138 do 362 od SEQ ID NO: 1365.

(11) **BA/EP3019483**

(21) **E03421** (22) 2020-02-12

(31) PCT/CN2013/079200 (32) 2013-07-11 (33) WO
(96) 14822106.2 2014-07-10

(97) 2016-05-18

(51) **C07D 251/18** , **C07D 401/04** ,
C07D 403/04 , **C07D 405/14** ,
C07D 409/04 , **C07D 417/04** ,
A61K 31/395 , **A61P 35/00**

(73) Agios Pharmaceuticals, Inc.
88 Sidney Street Cambridge,
Massachusetts 02139
US

(72) KONTEATIS, Zenon D.
137 Southern Boulevard Chatham, NJ
07928
US
POPOVICI-MULLER, Janeta
12 Clarke Farm Road Windham, NH 03087
US
TRAVINS, Jeremy M.
59 Flagg Road Southborough, MA 01772
US
ZAHLE, Robert
5 East Welling Avenue Pennington, NJ
08534
US
CAI, Zhenwei
36 Hills Drive Belle Mead, NJ 08502
US
ZHOU, Ding
52 Yishashi Garden 188 Chunjiu Road
Shanghai 201612
CN

(74) "ŽIVKO MIJATOVIĆ & PARTNERS" d.o.o.
Sarajevo
M.H. Uskufije 3, 71000 Sarajevo
BA

(54) **TERAPEUTSKI AKTIVNA JEDINJENJA I
POSTUPCI NJIHOVE UPOTREBE**

(57)

1. Jedinjenje koje ima formulu Ia ili njegova farmaceutski prihvatljiva so ili hidrat, naznačeno time što:

Broj ostalih patentnih zahtjeva: 14

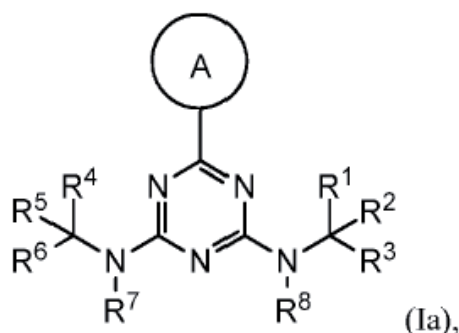

prsten A je izabran od fenila, pirazolila, oksazolila, izoksazolila, piridinila, pirimidinila, pirazinila i tiazolila, pri čemu je prsten A izborno supstituisan sa do dva supstituenta nezavisno izabrana od halo, -C₁-C₄ alkila, -C₁-C₄ haloalkila, -C₁-C₄ hidroksialkila, -NH-S(O)₂-(C₁-C₄ alkil), -S(O)₂NH(C₁-C₄ alkil), -CN, -S(O)₂-(C₁-C₄ alkil), C₁-C₄ alkoksi, -NH(C₁-C₄ alkil), -OH, -OCF₃, -CN, -NH₂, -C(O)NH₂, -C(O)NH(C₁-C₄ alkil), -C(O)-N(C₁-C₄ alkil)₂ i ciklopropila izborno supstituisanog sa OH;

R₁, R₃, R₄ i R₆ su svaki nezavisno izabrani od vodonika, C₁-C₄ alkila, C₁-C₄ haloalkila, -O-C₁-C₄ alkila i CN, pri čemu je svaka navedena alkil grupa od R₁, R₃, R₄, i R₆ nezavisno izborno supstituisana sa -OH, -NH₂, -CN, -O-C₁-C₄ alkil, -NH(C₁-C₄ alkil) ili -N(C₁-C₄ alkil)₂;

R₂ i R₅ su svaki nezavisno izabrani od: -(C₁-C₆ alkil), -(C₁-C₆ alkil)-C(O)-NH₂, -(C₁-C₆ alkil)-CO₂H, -(C₂-C₆ alkenil ili alkinil), -(C₁-C₆ alkilen)-O-(C₁-C₆ alkil), -(C₀-C₆ alkilen)-C(O)N(R₆)-(C₁-C₆ alkil) i -(C₀-C₆ alkilen)-C(O)-(C₁-C₆ alkil) gde: svaka alkil ili alkilen grupa prisutna u R₂ i R₅ je izborno supstituisana sa jednim ili više -OH, -O(C₁-C₄ alkil), -CO₂H ili halo;

svaka terminalna metil grupa prisutna u R₂ i R₅ je izborno zamenjena sa -CH₂OH, CF₃, -CH₂F, -CH₂Cl, C(O)CH₃, C(O)CF₃, CN ili CO₂H;

R₇ i R₈ su svaki nezavisno izabrani od vodonika i C₁-C₆ alkila; gde

R₁ i R₂ su izborno uzeti zajedno tako da formiraju karbociklil ili heterociklil od kojih je bilo koji izborno supstituisan sa do 3 supstituenta nezavisno izabrana od halo, npr., fluoro, C₁-C₄ alkila, C₁-C₄ haloalkila, C₁-C₄ alkoksi, -CN, =O, -OH, arila, heteroarila, -SO₂C₁-C₄ alkila, -CO₂C₁-C₄ alkila, -C(O)arila

i -C(O)C₁-C₄ alkila; ili

R₄ i R₅ su izborno uzeti zajedno tako da formiraju karbociklil ili heterociklil od kojih je bilo koji izborno supstituisan sa do 3 supstituenta nezavisno izabrana od halo, npr., fluoro, C₁-C₄ alkila, C₁-C₄ haloalkila, C₁-C₄ alkoksi, -CN, =O, -OH, arila, heteroarila, -SO₂C₁-C₄ alkila, -CO₂C₁-C₄ alkila, -C(O)arila i -C(O)C₁-C₄ alkila; gde:

(i) kada je A jednak piridil izborno supstituisan kao što je opisano u prethodnom tekstu, tada (A) N(R₇)C(R₄)(R₅)(R₆) i N(R₈)C(R₁)(R₂)(R₃) nisu oba NHCH₂CH₂OH, ili NH-cikloheksil, i (B) kada je N(R₇)C(R₄)(R₅)(R₆) jednak NHC(CH₃)₃, tada N(R₈)C(R₁)(R₂)(R₃) nije NH-CH₂CH₃;

(ii) kada je A jednak pirazolil, oksazolil, izoksazolil, piridinil, pirimidinil, pirazinil ili tiazolil izborno supstituisan kao što je opisan u prethodnom tekstu, tada N(R₇)C(R₄)(R₅)(R₆) i N(R₈)C(R₁)(R₂)(R₃) nisu oba N(CH₂CH₃)₂, NHCH₂CH₂-i-propil ili NHCH₂CH(CH₃)₂;

(iii) kada je A jednak 1-pirazolil izborno supstituisan kao što je opisano u prethodnom tekstu, tada ni N(R₇)C(R₄)(R₅)(R₆) ni N(R₈)C(R₁)(R₂)(R₃) nisu NH-izopropil, NHCH₂CH₃, ili N(CH₂CH₃)₂;

(iv) kada je A jednak fenil izborno supstituisan kao što je opisano u prethodnom tekstu, tada N(R₇)C(R₄)(R₅)(R₆) nije isti kao N(R₈)C(R₁)(R₂)(R₃);

(v) jedinjenje nije: N₂-izopropil-6-fenil-N₄-(tetrahidro-2H-piran-4-il)-1,3,5-triazin-2,4-diamin.

Broj ostalih patentnih zahtjeva: 27

(11) **BA/EP3258919**(21) **E03422** (22) 2020-02-12

(31) 201562117031 P(32)2015-02-17 (33)US

(96) 16710352.2 2016-02-16

(97) 2017-12-27

(51) **A61K 9/14** , **A61K 31/724** , **A61K 38/26** , **A61P 3/00**(73) Eli Lilly and Company
Lilly Corporate Center Indianapolis, IN
46285
US(72) MANTRIPRAGADA, Sankaram B.
c/o Eli Lilly and Company P. O. Box 6288
Indianapolis, Indiana 46206-6288
US
PICHE, Claude A.
c/o Eli Lilly and Company P. O. Box 6288
Indianapolis, Indiana 46206-6288
US
VAN BETSBRUGGE, Jo Jan Filip
c/o Eli Lilly and Company P. O. Box 6288
Indianapolis, Indiana 46206-6288
US(74) "INTELBIRO" d.o.o.
M.H. Uskufije 3, 71000 Sarajevo
BA(54) **NAZALNA PRAŠKASTA FORMULACIJA,
NAMIJENJENA LIJEČENJU
HIPOGLIKEMIJE**

(57)

1. Praškasti pripravak koji sadrži glukagon (SEQ ID NO:1), ®-ciklodekstrin, te dodecilsfosfokolin, gdje je u najmanju ruku dio praha prisutan u fazi **naznačenoj time** što ima XRPD međusignal kao što je određen difrakcijom rendgenskih zraka na prahu.

Broj ostalih patentnih zahtjeva: 13

(11) **BA/EP3126354**(21) **E03423** (22) 2020-02-13

(31) 201400194 (32) 2014-04-04 (33) DK

(96) 15713186.3 2015-03-27

(97) 2017-02-08

(51) **C07D 403/12** , **A61K 31/506** ,
A61P 25/00(73) H. Lundbeck A/S
Ottiliavej 9 2500 Valby
DK(72) KEHLER, Jan
Nymøllevej 28 DK-2800 Lyngby
DK
RASMUSSEN, Lars Kyhn
Kaløvej 19 DK-2720 Vanløse
DK
LANGGÅRD, Morten
Rågevej 20 DK-2600 Glostrup
DK(74) Dragan Mićunović
Branilaca Sarajeva 10, 71000 Sarajevo
BA(54) **HALOGENOVANI KVINAZOLIN-THF-
AMINI KAO PDE1 INHIBITORI**

(57)

1. Jedinjenje koje ima strukturu

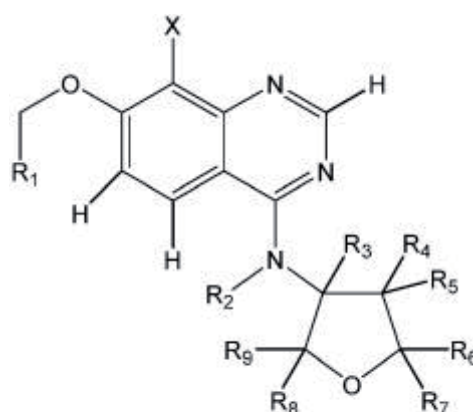

Jedinjenje (I)

u kojoj

X je halogen, poželjno fluor ili hlor ili brom;

R_i je odabran iz grupe koju čine H i C₁-C₃ alkil, pri čemu taj alkil opciono može biti supstituisan jedanput, dva ili tri puta fluorom;

R₂ je odabran iz grupe koju čine H i C₁-C₄ alkil, pri čemu je C₁-C₄ alkil opciono supstituisan jedanput ili više puta jednim ili više supstituenata nezavisno odabranih iz grupe koju čine fenil, monociklični 5- ili 6-člani heteroaril, C₃-C₆ cikloalkil, fluor, hlor, i alkoksi oblika -OR₁₀, gde R₁₀ je C₁-C₅ alkil;

ili R₂ zajedno sa R₉ i atomima koji ih povezuju obrazuju zasićeni petočlani prsten;

R₃ je odabran iz grupe koju čine H i C₁-C₆ alkil, u kojoj je C₁-C₆ alkil opciono supstituisan jedanput ili više puta jednim ili više supstituenata nezavisno odabranih iz grupe koju čine fenil, monociklični 5- ili 6-člani heteroaril, C₃-C₆ cikloalkil, fluor, hlor, i alkoksi oblika -OR₁₀, gde R₁₀ je C₁-C₅ alkil;

R₄ i R₅ nezavisno jedan od drugog odabrani su iz grupe koju čine H, C₁-C₆ alkil, C₃-C₆ cikloalkil, fluor, hlor, hidroksi i alkoksi oblika -OR₁₀, pri čemu je C₁-C₆ alkil opciono supstituisan jedanput ili više puta jednim ili više supstituenata nezavisno odabranih iz grupe koju čine fenil, monociklični 5- ili 6-člani heteroaril, C₃-C₆ cikloalkil, fluor, hlor, i alkoksi oblika -OR₁₀, gde R₁₀ je C₁-C₅ alkil;

R₆ i R₇ nezavisno jedan od drugog odabrani su iz grupe koju čine H i C₁-C₆ alkil, pri čemu je C₁-C₆ alkil opciono supstituisan jedanput ili više puta jednim ili više supstituenata nezavisno odabranih iz grupe koju čine C₃-C₆ cikloalkil, fluor, hlor, i alkoksi oblika -OR₁₀, gde R₁₀ je C₁-C₅ alkil;

R₈ i R₉ nezavisno jedan od drugog odabrani su iz grupe koju čine H i C₁-C₆ alkil, pri čemu R₉, kada R₉ je C₁-C₆ alkil, može da obrazuje alifatični petočlani prsten sa R₂, pri čemu je C₁-C₆ alkil opciono supstituisan jedanput ili više puta jednim ili više supstituenata nezavisno odabranih iz grupe koju čine C₃-C₆ cikloalkil, fluor, hlor, i alkoksi oblika -OR₁₀, gde R₁₀ je C₁-C₅ alkil;

i farmaceutski prihvatljive adicione soli sa kiselinama Jedinjenja I, racemske mešavine Jedinjenja I, ili odgovarajući enantiomer i/ili optički izomer Jedinjenja I, i polimorfni oblici Jedinjenja I kao i tautomerni oblici Jedinjenja I.

Broj ostalih patentnih zahtjeva: 14

(11) **BA/EP2964229**

(21) **E03424** (22) 2020-02-13

(31)201361773706 P (32)2013-03-06 (33)US
201361776260 P 2013-03-11 US
201361784909 P 2013-03-14 US

(96) 14760540.6 2014-03-06

(97) 2016-01-13

(51) **A61K 31/497** , **A61K 31/506** ,
C07D 401/14

(73) Janssen Pharmaceutica NV
Turnhoutseweg 30 2340 Beerse
BE

(72) HICKEY, Magali B.
440 Pond Street Westwood, MA 02090
US
HORNS, Stefan
J.J. Wepferstr 5 CH-8200 Schaffhausen
CH
LOCHNER, Susanne
Tittisbühl 1 78224 Singen
DE
CONZA, Matteo
Bütenweg 8 8240 Thayngen
CH

(74) "LINEA SERVICES" d.o.o.
Maršala Tita 29/IV, 71000 Sarajevo
BA

(54) **BENZOIMIDAZOL-2-IL PIRIMIDINSKI
MODULATORI HISTAMINSKOG H4
RECEPTORA**

(57)

1. Hemitartarat tetrahidrat [5-(4,6-Dimetil-1H-benzoimidazol-2-il)-4-metil-pirimidin-2-il]-[3-(1-metil-piperidin-4-il)-propil]-amina formule:

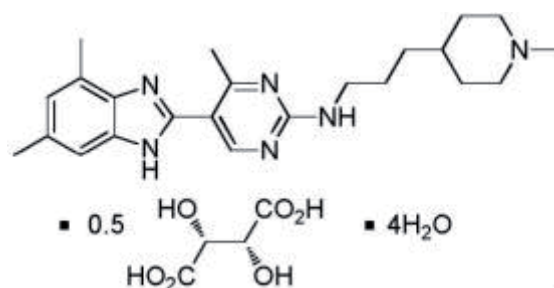

Broj ostalih patentnih zahtjeva: 12

(11) **BA/EP2961410**(21) **E03425** (22) 2020-02-13

(31)201361771480 P (32)2013-03-01 (33)US

(96) 14710739.5 2014-02-28

(97) 2016-01-06

(51) **A61K 31/519** , **A61K 31/5377** ,
A61P 35/00(73) Incyte Holdings Corporation
1801 Augustine Cut-Off Wilmington, DE
19803
US(72) LI, Yun-Long
1 Pin Oak Drive Chadds Ford, Pennsylvania
19317
US
YAO, Wenqing
45 Magnolia Way Chadds Ford,
Pennsylvania 19317
US
COMBS, Andrew P.
329 East Doe Run Road Kennett Square,
Pennsylvania 19348
US
YUE, Eddy W.
9 Altemus Drive Landenberg, Pennsylvania
19350
US
MEI, Song
151 Monet Circle Wilmington, Delaware
19808
US
ZHU, Wenyu
21 Abel Place Media, Pennsylvania 19063
US
GLENN, Joseph
103 Deer Horn Drive Mount Royal, New
Jersey 8061
US
MADUSKUIE, JR. Thomas P.
613 Foulkstone Road Wilmington, Delaware
19803
US
SPARKS, Richard B.
3316 Englewood Road Wilmington,
Delaware 19810
US
DOUTY, Brent
3420 Strasburg Road East Fallowfield,
Pennsylvania 19320
US
HE, Chunhong
40 Magnolia Way Chadds Ford,

Pennsylvania 19317

US

(74) "LINEA SERVICES" d.o.o.
Maršala Tita 29/IV, 71000 Sarajevo
BA(54) **UPOTREBA DERIVATA
PIRAZOLOPIRIMIDINA ZA LIJEČENJE
POREMEĆAJA POVEZANIH SA PI3K**

(57)

1. Jedinjenje za upotrebu u postupku lečenja idiopatske trombocitopenijske purpore (ITP), autoimunske hemolitičke anemije, Behčetoove bolesti, Koganovog sindroma, arteritisa džinovskih ćelija, reumatske polimijalgije (PMR), Takajašijevog arteritisa, Buergerove bolesti (lat. thromboangiitis obliterans), vaskulitisa centralnog nervnog sistema, Kavasakijeve bolesti, poliarteritis nodoze, Čarg-Štrausovog sindroma, vaskulitisa pomešane krioglobulinemije (esencijalne ili indukovane virusom hepatitisa C (HCV)), Henoh-Šonlejnove purpore (HSP), hipersenzitivnog vaskulitisa, mikroskopskog poliangiitisa, Vegenerove granulomatoze, anti-neutrofilnih citoplazmatskih anititela povezanih sa (ANCA) sistemskim vaskulitisom (AASV), pemfigusa, membranozne nefropatije, hronične limfocitne leukemije (CLL), leukemije dlakastih ćelija, limfoma mantle ćelija, malog limfocitnog limfoma, folikularnog limfoma, limfoplazmacitnog limfoma, limfoma ekстранodalne marginalne zone, difuznog velikog B ćelijskog limfoma sličnog aktiviranoj B ćeliji (ABC), ili difuznog velikog B ćelijskog limfoma B ćelije germinalnog centra (GCB) kod pacijenta, gde je jedinjenje Formule IV:

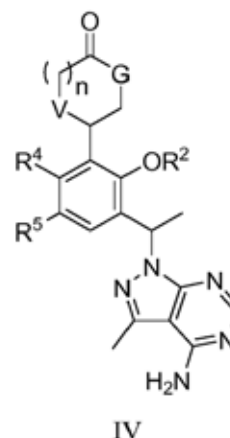

IV

ili njegova farmaceutski prihvatljiva so, gde:

G je NH, n je 1, i V je O; ili

G je NH, n je 0, i V je CH₂; ili

G je O, n je 0 i V je NH;
 R₂ je C₁₋₆ alkil ili C₁₋₆ haloalkil;
 R₄ je halo, OH, CN, C₁₋₄ alkil, C₁₋₄ haloalkil, C₁₋₄ alkoksi,
 ili C₁₋₄ haloalkoksi;
 R₅ je halo, OH, CN, C₁₋₄ alkil, C₁₋₄ haloalkil, C₁₋₄ alkoksi,
 ili C₁₋₄ haloalkoksi.

Broj ostalih patentnih zahtjeva: 18

(11) **BA/EP3218642**

(21) **E03426** (22) 2020-02-14

(31) 14192891 (32) 2014-11-12 (33) EP
 (96) 15797869.3 2015-10-28

(97) 2017-09-20

(51) **F17C 13/04**

(73) CleanTech Swiss AG
 Leuholz 14 8855 Wangen
 CH

(72) TILHOF, Eckhard
 Churerstrasse 31 8852 Altendorf
 CH

(74) "MSA IP"
 Hamdije Kapidžića 12, 71000 Sarajevo
 BA

(54) **ARMATURA ZA BOCE ZA TEČNI GAS
 UKLJUČUJUĆI I METODU PUNJENJA**

(57)

1. Armatura za bocu za tečni gas sa slavinom (2) za gas za ispuštanje gasa i sa otvorom (3) za ponovno punjenje boce za tečni gas, pri čemu je otvor (3) za ponovno punjenje boce za tečni gas gasovodno povezan sa vodom (27) armature u vidu crijeva ili cijevi, koji može da se pruža u boci za tečni gas barem 300 mm, poželjno barem 400 mm, pri čemu se slavina (2) za gas može otvarati i zatvarati okretnom ručkom (16) i pri čemu postoji otvor (26) sa donje strane armature, pored voda (27) u vidu crijeva ili cijevi, koji je gasovodno povezan sa slavinom za gas, pri čemu vod (27) u vidu crijeva ili cijevi prednjači u odnosu na otvor (26), naznačena time, što je otvor (3) za ponovno punjenje boce za tečni gas postavljen sa donje strane armature (1).

Broj ostalih patentnih zahtjeva: 12

(11) **BA/EP2738259**

(21) **E03427** (22) 2020-02-19

(31) 201161446895 P (32) 2011-02-25 (33) US
 201161497650 P 2011-06-16 US
 201261595200 P 2012-02-06 US

(96) 14154967.5 2012-02-24

(97) 2014-06-04

(51) **C12N 15/85** , **A01K 67/027** ,
C12N 9/64 , **C07K 16/46** , **C07K**
16/28 , **C07K 16/40**

(73) Regeneron Pharmaceuticals, Inc.
 777 Old Saw Mill River Road Tarrytown, NY
 10591
 US

(72) Macdonald, Lynn
 16 Gedney Way White Plains, NY 10605
 US
 Stevens, Sean
 355 Berry Street, No. 413 San Francisco,
 CA 94158
 US

Murphy, Andrew J.
 10 Newton Court Croton-on-Hudson, NY
 10520
 US

(74) "PETOŠEVIĆ" d.o.o.
 Željeznička broj 20, 71000 Sarajevo
 BA

(54) **MIŠEVI S ADAM6**

(57)

1. Miš koji eksprimira antitijela, pri čemu svaki teški lanac u ekspimiranim antitijelima sadržava humano varijabilno područje i mišje konstantno područje, **naznačen time, da** miš također eksprimira: (i) mišji protein ADAM6a ili njegov ortolog ili homolog koji je funkcionalan u muškom mišu; i (ii) mišji protein ADAM6b ili njegov ortolog ili homolog koji je funkcionalan u muškom mišu, pri čemu su proteini ADAM6a i ADAM6b ili njihovi ortolozi ili homolozi ekspimirani iz integrirane sekvence nukleinske kiseline koja je prisutna u lokusu teškog lanca endogenog mišjeg imunoglobulina koji sadržava barem jedan humani VH, barem jedan humani DH i barem jedan humani JH segment, pri čemu mišu nedostaje funkcionalni endogeni gen Adam6.

Broj ostalih patentnih zahtjeva: 7

(11) **BA/EP2970243**

(21) **E03428** (22) 2020-02-19

(31) 201361790637 P (32) 2013-03-15 (33) US
201361914915 P 2013-12-11 US
(96) 14718278.6 2014-03-14

(97) 2016-01-20

(51) **C07D 413/14** , **C07D 403/04** ,
C07D 417/14 , **C07D 471/04** ,
C07D 487/04 , **C07D 495/04** ,
A61K 31/506 , **A61P 3/00** , **A61P**
9/00 , **A61P 15/00** , **A61P 25/00**

(73) Cycleron Therapeutics, Inc.
301 Binney Street Cambridge, MA 02142
US

(72) NAKAI, Takashi
7 Gardner Street Newton, MA 02458
US
MOORE, Joel
4 Cherry Street Lexington, MA 02421
US
PERL, Nicholas Robert
1569 Beacon Street, Apt. 44 Brookline, MA
02446
US
IYENGAR, Rajesh R.
23 Stratford Road West Newton, MA 02465
US
MERMERIAN, Ara
18 Island Hill Avenue, Unit 212 Melrose, MA
02176
US
IM, G-Yoon Jamie
931 Massachusetts Avenue, Apt. 604
Cambridge, MA 02139
US
LEE, Thomas Wai-Ho
665 Lowell Street, Unit 60 Lexington, MA
02420
US
HUDSON, Colleen
146 Clifton St. 7 Malden, MA 02148
US
RENNIE, Glen Robert
46 Elmwood St. 2 Somerville, MA 02144
US
JIA, James
4 Jeanette Avenue, Apt. 3 Belmont, MA
02478
US
RENHOWE, Paul Allen
19 Sky View Road Sudbury, MA 01776
US

BARDEN, Timothy Claude
19 Intervale Road Salem, MA 01970
US

YU, Xiang Y
2 Whispering Way Acton, MA 01720
US

SHEPPECK, James Edward
356 Crittenden Dr., Newtown, Pennsylvania
18940
US

IYER, Karthik
225 Walden Street, Apt. 3F Cambridge, MA
02140
US

JUNG, Joon
111 Wendell Road Newton, MA 02459
US

MILNE, George Todd
--

US
LONG, Kimberly Kafadar
--

US
CURRIE, Mark G.
197 8th Street Boston, MA 02129
US

(74) "ŽIVKO MIJATOVIĆ & PARTNERS" d.o.o.
Sarajevo
M.H. Uskufije 3, 71000 Sarajevo
BA

(54) **STIMULATORI SGC**

(57)

1. Spoj predstavljen sljedećom
formulom ili njegova farmaceutski
prihvatljiva sol:

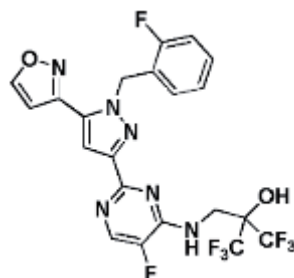

Broj ostalih patentnih zahtjeva: 20

(11) BA/EP3195880(21) **E03429** (22) 2020-02-19(31) 334986 P (32) 2010-05-14 (33) US
(96) 17158990.6 2011-05-11

(97) 2017-07-26

(51) **A61K 39/395** , **A61K 47/12** ,
C07K 16/22

(73) AMGEN INC.

One Amgen Center Drive, Thousand Oaks,
California 91320-1799
US

(72) OSSLUND, Timothy D.

475 Vista Montana Camarillo, CA 93010
US

(74) "INTELBIRO" d.o.o.

M.H. Uskufije 3, 71000 Sarajevo
BA**(54) PRIPRAVCI ANTISKLEROTINSKIH
ANTITIJELA U VISOKIM
KONCENTRACIJAMA**

(57)

1. Sterilni tekući pripravak koji ima apsolutnu viskoznost od 10 cP ili manju, koji obuhvaća: (a) antisklerotinski imunoglobulin u koncentraciji od najmanje 70 mg/ml; (b) kalcijevu sol u koncentraciji u rasponu od 5 mM do 20 mM i (c) ukupnu koncentraciju acetata u rasponu od 10 mM do 90 mM, naznačen time što imunoglobulin sadrži aminokiselinske sekvence SEQ ID NO: 86 i SEQ ID NO: 84.

Broj ostalih patentnih zahtjeva: 16

(11) BA/EP3111926(21) **E03430** (22) 2020-02-19(31) 182565 P (32) 2009-05-29 (33) US
258172 P 2009-11-04 US
309365 P 2010-03-01 US
345536 P 2010-05-17 US

(96) 16164844.9 2010-05-28

(97) 2017-01-04

(51) **A61K 9/12** , **A61K 9/00** , **A61K 9/16** , **A61K 31/40** , **A61K 31/167** , **A61K 31/56** , **A61K 31/58** , **A61K 31/46** , **A61K 31/573** , **A61K 31/137** , **A61P 11/00** , **A61M 15/00**

(73) Pearl Therapeutics, Inc.

200 Saginaw Drive Redwood City, CA
94063
US

(72) VEHRING, Reinhard

200 Saginaw Drive Redwood City, CA
94063
US

HARTMAN, Michael Steven

3820 Park Blvd. Apt. 23 Palo Alto, CA
94306

US

SMITH, Adrian Edward

2 Wilmington Acres Court Emerald Hills, CA
94062

US

JOSHI, Vidya B.

812 Seal Pointe Drive Redwood City, CA
94065

US

DWIVEDI, Sarvajna Kumar

409 Whisper Lane Redwood City, CA 94065
US

LECHUGA-BALLESTEROS, David

1879 Blossom Hill Road San Jose, CA
95124

US

(74) "INTELBIRO" d.o.o.

M.H. Uskufije 3, 71000 Sarajevo
BA**(54) PRIPRAVCI, POSTUPCI I SUSTAVI ZA
RESPIRATORNU ISPORUKU DVA ILI
VIŠE AKTIVNIH SREDSTAVA**

(57)

1. Farmaceutski pripravak koji se može isporučiti iz inhalatora s odmjerenom dozom, koji sadrži:

medij za suspenziju koji sadrži farmaceutski prihvatljiv propelant;

najmanje tri različite vrste čestica aktivnog sredstva, pri čemu svaka od najmanje tri različite vrste čestica aktivnog sredstva sadrži različito aktivno sredstvo, pri čemu prva vrsta čestica aktivnog sredstva sadrži glikopiroilat uključujući sve njegove farmaceutski prihvatljive soli, estere ili solvate,

druga vrsta čestica aktivnog sredstva sadrži formoterol uključujući sve njegove farmaceutski prihvatljive soli, estere ili solvate, i

treća vrsta čestica aktivnog sredstva sadrži beklometazon, budezonid, ciklezonid, flunizolid, flutikazon, metil-prednizolon, mometazon, prednizon i triamcinolon, uključujući sve njihove farmaceutski prihvatljive soli, estere ili solvate

i najmanje 50% volumena čestica materijala aktivnog sredstva ima optički promjer od 4 μ m ili manje; i

jednu ili više vrsta čestica suspendiranih čestica koje se mogu udisati;

pri čemu najmanje jedna vrsta suspendiranih čestica koje se mogu udisati sadrži perforirane fosfolipidne mikrostrukture;

pri čemu ukupna masa najmanje jedne vrste suspendiranih čestica premašuje ukupnu masu najmanje jedne vrste čestica aktivnog sredstva, i tri ili više različite vrste čestica aktivnog sredstva zajednički su smještene sa suspendiranim česticama koje se udišu unutar medija za suspenziju tako da nastane ko-suspenzija.

Broj ostalih patentnih zahtjeva: 24

(11) **BA/EP3111927**(21) **E03431** (22) 2020-02-20

(26) HR

(31) 182565 P (32) 2009-05-29 (33) US

258172 P 2009-11-04 US

309365 P 2010-03-01 US

345536 P 2010-05-17 US

(96) 16164849.8 2010-05-28

(97) 2017-01-04

(51) **A61K 9/12** , **A61K 9/00** , **A61K 31/40** , **A61K 31/167** , **A61K 31/56** , **A61K 31/58** , **A61K 31/46** , **A61K 31/137** , **A61P 11/00** , **A61K 9/16** , **A61K 31/573** , **A61M 15/00**

(73) Pearl Therapeutics, Inc.

200 Saginaw Drive Redwood City, CA

94063

US

(72) VEHRING, Reinhard

200 Saginaw Drive Redwood City, CA

94063

US

HARTMAN, Michael Steven

3820 Park Blvd. Apt. 23 Palo Alto, CA

94306

US

SMITH, Adrian Edward

2 Wilmington Acres Court Emerald Hills, CA

94062

US

JOSHI, Vidya B.

812 Seal Pointe Drive Redwood City, CA

94065

US

DWIVEDI, Sarvajna Kumar

409 Whisper Drive Redwood City, CA 94065

US

(74) "INTELBIRO" d.o.o.

M.H. Uskufije 3, 71000 Sarajevo

BA

(54) **PRIPRAVCI ZA RESPIRATORNO DAVANJE AKTIVNIH SREDSTAVA I PRIPDAJUĆI POSTUPCI I SUSTAVI**

(57)

1. Ko-suspenzija koja se može isporučiti iz inhalatora s odmjerenom dozom, te stabilna ko-suspenzija sadrži:

medij za suspenziju koji sadrži farmaceutski prihvatljiv propelant; mnoštvo čestica aktivnog sredstva pri čemu čestice aktivnog sredstva sadrže glikopirolat i najmanje 90% volumena čestica aktivnog sredstva ima optički promjer od 7 μm ili manje; i mnoštvo suspendiranih čestica koje se mogu udisati koje sadrže perforirane fosfolipidne mikrostrukture, naznačena time što ukupna masa suspendiranih čestica koje se mogu udisati premašuje ukupnu masu čestica aktivnog sredstva, te se mnoštvo čestica aktivnog sredstva povezuje s mnoštvom suspendiranih čestica koje se mogu udisati tako da nastaje ko-suspenzija usprkos razlikama uzgona u mediju za suspenziju između čestica aktivnog sredstva i suspendiranih čestica koje se mogu udisati.

Broj ostalih patentnih zahtjeva: 30

(11) **BA/EP2943460**

(21) **E03432** (22) 2020-02-21

(26) SR

(31) 201200811 (32) 2012-12-19 (33) DK
201261739095 P 2012-12-19 US

(96) 13811511.8 2013-12-19

(97) 2015-11-18

(51) **C07C 49/697**

(73) H. Lundbeck A/S
Ottiliavej 9 2500 Valby
DK

(72) JACOBSEN, Mikkel Fog
Nyelandsvej 54 4.th. DK-2000
Frederiksberg
DK
BRANDES, Sebastian
Ringstedvej 53 DK-4000 Roskilde
DK

(74) Dragan Mićunović
Branilaca Sarajeva 10, 71000 Sarajevo
BA

(54) **6-HLORO-3-(FENIL-D5)-INDEN-1-ON I
NJEGOVA UPOTREBA**

(57)

1. Postupak za proizvodnju jedinjenja (I)

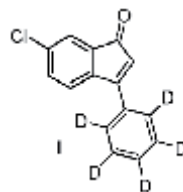

u kome je jedinjenje (I) dobijeno reakcijom 3-bromo-6-hloro-inden-1-ona sa 4,4,5,5-tetrametil-2-*d*₅-fenil-[1,3,2]dioksaborolanom.

Broj ostalih patentnih zahtjeva: 13

(11) **BA/EP3225251**

(21) **E03433** (22) 2020-02-24

(26) SR

(31) 200601692 (32) 2006-12-21 (33) DK
880771 P 2007-01-16 US
(96) 17150769.2 2007-12-21

(97) 2017-10-04

(51) **A61K 39/00** , **C07K 16/28**

(73) H. LUNDBECK A/S
Ottiliavej 9, 2500 Valby
DK

(72) NYKJÆR, Anders
Skolevangs Allé 1B 8240 Risskov
DK
ANDERSEN, Michael Olav
Pedersmindevej 18 5485 Skamby
DK

(74) Dragan Mićunović
Branilaca Sarajeva 10, 71000 Sarajevo
BA

(54) **MODULACIJA AKTIVNOSTI
PRONEUROTROFINA**

(57)

1. Antitelo usmereno protiv ekstracelularnog dela sortilina i sposobno da inhibira vezivanje nekog pro-neurotrofina za vezujuće mesto na receptoru sortilina, pri čemu je to antitelo usmereno protiv sekvence koja se sastoji od RGGRIFRSSDFAKNF za upotrebu u lečenju humanih neurodegenerativnih poremećaja.

Broj ostalih patentnih zahtjeva: 1

(11) **BA/EP3066335**

(21) **E03434** (22) 2020-02-24

(26) SR

(31) MM20042012 (32) 2013-10-10 (33) IN
MM16302014 2014-05-13 IN
(96) 14852984.5 2014-09-29

(97) 2016-09-14

(51) **F03B 17/06** , **F03B 13/10** , **H02K
7/18** , **F03B 13/08**

(73) Kirloskar Energen Private Limited
13A, Karve Road Kothrud Pune 411038
IN

(72) BHENDE, Uday Yeshwant
KIRLOSKAR INTEGRATED TECHNOLOGY
LIMITED 13A Karve Road Kothrud Pune
411038
IN
JOSHI, Sanjay Prakash
KIRLOSKAR INTEGRATED TECHNOLOGY
LIMITED 13A Karve Road Kothrud Pune
411038

IN
ADKAR, Prashant Ramakant
KIRLOSKAR INTEGRATED TECHNOLOGY
LIMITED 13A Karve Road Kothrud Pune
411038
IN
MARATHE, Pranav Sham
KIRLOSKAR INTEGRATED TECHNOLOGY
LIMITED 13A Karve Road Kothrud Pune
411038

IN
JOSHI, Ashwin Sharad
KIRLOSKAR INTEGRATED TECHNOLOGY
LIMITED 13A Karve Road Kothrud Pune
411038
IN
GANU, Shirish Madhav
KIRLOSKAR INTEGRATED TECHNOLOGY
LIMITED 13A Karve Road Kothrud Pune
411038
IN

(74) "ŽIVKO MIJATOVIĆ & PARTNERS" d.o.o.
Sarajevo
M.H. Uskufije 3, 71000 Sarajevo
BA

(54) **TURBINA U CIJEVI I SISTEM
GENERATORA HIDRO-ELEKTRIČNE
ENERGIJE**

(57)

1. Sistem (1) za generisanje električne energije iz fluida koji protiče kroz cevovod, gde sistem (1) sadrži:

sklop za montiranje radi montiranja sistema (1) u deo cevovoda:

izduženu osovinu (4);

rotor (6) turbine koji je postavljen na osovinu (4), gde se rotor (6) turbine može upotrebiti tako da rotira oko izdužene ose osovine (4) kada fluid u cevovodu deluje na rotor (6) turbine;

sklop elektro-generatora koji sadrži prvi deo koji sadrži najmanje jedan magnet (12) i drugi deo koji sadrži najmanje jedan namotaj (14), gde je jedan deo sklopa generatora postavljen na rotor (6) turbine a gde je drugi deo sklopa generatora postavljen na element (13) statora koji je pozicioniran do rotora (6) turbine; i

kućište (3) u koje je najmanje delimično smešten rotor (6) turbine, osovinu (4) i sklop elektro-generatora, gde kućište (3) sadrži dovod za fluid i odvod za fluid, gde jedan ili oba od dovoda za fluid i odvoda za fluid poseduje površinu poprečnog preseka koja je manja od površine poprečnog preseka dela cevovoda;

naznačen time, što sistem (1) dalje sadrži:

najmanje jednu dovodnu usmeravajuću lopaticu (18) koja je na odvojiv način spojena sa kućištem (3) neposredno do dovoda za fluid, gde svaka dovodna usmeravajuća lopatica (18) menja pravac toka fluida u cevovodu tako da isti bude najmanje delimično u liniji sa lopaticom (10) rotora na rotoru (6) turbine; i

najmanje jedna odvodna zadržavajuća lopatica (22) koja je na odvojiv način spojena sa kućištem (3) i pozicionirana neposredno do odvoda za fluid, gde se svaka od odvodnih zadržavajućih lopatica (22) drži suštinski u liniji sa pravcem toka fluida u cevovodu; i gde kućište (3) sadrži dva dela (24, 25) koji su na odvojiv način pričvršćeni jedan za drugog tako da dva dela (24, 25) kućišta (3) mogu biti najmanje delimično razdvojena jedan od drugog kako bi se dozvolilo pristup do rotora (6) turbine i sklopa elektro-generatora i kako bi se dozvolilo uklanjanje svake od dovodnih usmeravajućih lopatica (18) i svake od odvodnih zadržavajućih lopatica (22).

Broj ostalih patentnih zahtjeva: 10

(11) **BA/EP3269370**

(21) **E03435** (22) 2020-02-27

(26) BS

(31) 2016031919 (32) 2016-02-23 (33) JP
2016140801 2016-07-15 JP

(96) 17756554.6 2017-02-22

(97) 2018-01-17

(51) **C07D 487/04** , **A61K 31/519** ,
A61P 35/00

(73) Taiho Pharmaceutical Co., Ltd.
1-27, Kandanishiki-cho Chiyoda-ku, Tokyo
101-8444
JP

(72) MIYAZAKI, Isao
c/o TAIHO PHARMACEUTICAL CO. LTD. 3
Okubo Tsukuba-shi Ibaraki 300-2611
JP

SHIMAMURA, Tadashi
c/o TAIHO PHARMACEUTICAL CO. LTD. 3
Okubo Tsukuba-shi Ibaraki 300-2611
JP

KATO, Masanori
c/o TAIHO PHARMACEUTICAL CO. LTD. 3
Okubo Tsukuba-shi Ibaraki 300-2611
JP

FUJITA, Hidenori
c/o TAIHO PHARMACEUTICAL CO. LTD. 3
Okubo Tsukuba-shi Ibaraki 300-2611
JP

IGUCHI, Satoru
c/o TAIHO PHARMACEUTICAL CO. LTD. 3
Okubo Tsukuba-shi Ibaraki 300-2611
JP

(74) "MSA IP"
Hamdije Kapidžića 12, 71000 Sarajevo
BA

(54) **NOVO KONDENZOVANO PIRIMIDINSKO
JEDINJENJE ILI NJEGOVA SO**

(57)

1. Jedinjenje predstavljeno Formulom (I)
ispod ili njegova so za primjenu u prevenciji
ili liječenju malignog tumora:

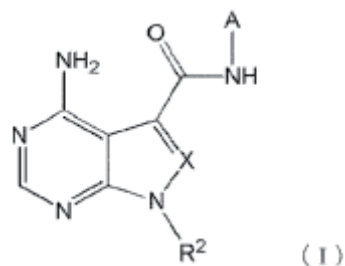

gdje u Formuli (I), A je

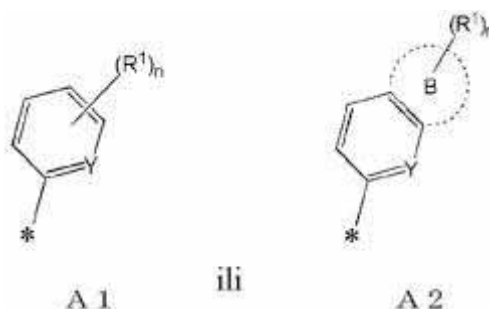

gdje R₁ je
h a l o g e n ,
c i j a n o ,
n i t r o ,
supstituisan ili nesupstituisan C1-C6
alkil,
supstituisan ili nesupstituisan C1-C6
alkoksi,
supstituisan ili nesupstituisan C2-C6
alkenil,
supstituisan ili nesupstituisan C2-C6
alkinil,
supstituisan ili nesupstituisan amino,
ili
supstituisana ili nesupstituisana 4- do
10-člana monociklična ili policiklična
nezasićena heterociklična grupa koja
sadrži 1 do 3 identična ili različita
heteroatoma odabrana od azota,
kiseonika, i sumpora,
Y je N ili CH, i
n je ceo broj od 0 do 2,
gdje kada n je 2, dva R₁ mogu biti
identična ili različita jedan od drugog;
u Formuli A2, grupa:



formira, zajedno sa fenilom ili piridinilom za koji je ova grupa vezana, policiklični C8-C14 aromatični ugljovodonik ili 8- do 14-članu policikličnu nezasićenu heterocikličnu grupu koja sadrži 1 do 3 identična ili različita heteroatoma odabrana od azota, kiseonika, i sumpora;

R_2 je supstituisan ili nesupstituisan C3-C10 alkil, supstituisan ili nesupstituisan C3-C7 cikloalkil, supstituisan ili nesupstituisan C4-C12 premošćen cikloalkil, supstituisan ili nesupstituisan C2-C6 alkenil, supstituisan ili nesupstituisan C3-C7 cikloalkenil, ili supstituisana ili nesupstituisana 4- do 10-člana monociklična ili policiklična zasićena heterociklična grupa koja sadrži 1 do 3 identična ili različita heteroatoma odabrana od azota, kiseonika, i sumpora, pod uslovom da kada svaka grupa predstavljena sa R_2 ima supstituent, supstituent ne smije biti supstituisana ili nesupstituisana zasićena heterociklična grupa koja može imati najmanje jedan identičan ili različit heteroatom odabran od kiseonika i sumpora, i ima najmanje jedan atom azota; i

X je

N ili

CR_3 , gdje R_3 je

vodonik,

halogen,

cijano,

nitro,

supstituisan ili nesupstituisan C1-C6 alkil,

supstituisan ili nesupstituisan C1-

C6 alkoksi,
supstituisan ili nesupstituisan C1-C6 alkil,
supstituisan ili nesupstituisan C3-C7 cikloalkil,
supstituisan ili nesupstituisan C2-C6 alkenil,
supstituisan ili nesupstituisan C2-C6 alkinil,
supstituisan ili nesupstituisan amino,
supstituisan ili nesupstituisan karbamoil,
supstituisan ili nesupstituisan C6-C14 aromatični ugljovodonik, ili supstituisana ili nesupstituisana 4- do 10-člana monociklična ili policiklična zasićena ili nezasićena heterociklična grupa koja sadrži 1 do 3 identična ili različita heteroatoma odabrana od azota, kiseonika, i sumpora,

pod uslovom da jedinjenje nije predstavljeno slijedećom formulom (A):

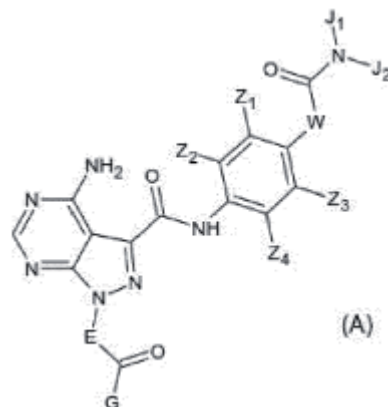

gdje E predstavlja opciono supstituisanu 4- do 10-članu zasićenu heterocikličnu grupu koja sadrži azot; G predstavlja $-C(R_4)=C(R_5)(R_6)$; Z_1 , Z_2 , Z_3 , i Z_4 su atom vodonika, ili najmanje tri od Z_1 , Z_2 , Z_3 , i Z_4 su atom vodonika a preostali Z je atom halogena, cijano grupa, C2-C6 alkenil grupa, opciono supstituisana C1-C6 alkoksi grupa, opciono supstituisana C1-C6 alkil grupa, opciono

supstituisana amino grupa, ili 4- do 10-člana nezasićena heterociklična grupa;

W predstavlja -CH₂-, atom kiseonika, ili -NH-;

J₁ i J₂ su isti ili različiti jedan od drugog i svaki predstavlja atom vodonika, opciono supstituisanu C1-C6 alkoksi grupu, opciono supstituisanu C1-C6 alkil grupu, ili opciono supstituisanu C6-C14 aromatičnu ugljovodoničnu grupu, ili J₁ i J₂ opciono formiraju, zajedno sa atomom azota vezanim za njih, opciono supstituisanu 4- do 8-članu zasićenu heterocikličnu grupu koja sadrži azot; i

R₄, R₅, i R₆ su isti ili različiti jedan od drugog i svaki predstavlja atom vodonika ili opciono supstituisanu C1-C6 alkil grupu.

Broj ostalih patentnih zahtjeva: 17

(11) **BA/EP3374359**

(21) **E03436** (22) 2020-02-28

(26) HR

(31) 201562252726 P (32) 2015-11-09 (33) US
201662401351 P 2016-09-29 US

(96) 16791420.9 2016-11-08

(97) 2018-09-19

(51) **C07D 487/04** , **A61K 31/4985** ,
A61P 35/00 , **C07D 403/04**

(73) AstraZeneca AB
151 85 Södertälje
SE

(72) WARD, Richard Andrew
AstraZeneca Darwin Building Cambridge
Science Park Milton Road Cambridge CB4
0WG

GB

JONES, Clifford David

c/o AstraZeneca Intellectual Property

AstraZeneca Alderley Park Macclesfield
Cheshire SK10 4TG

GB

SWALLOW, Steven

AstraZeneca Charter Way Macclesfield
Cheshire SK10 2NA

GB

GRAHAM, Mark Andrew

AstraZeneca Charter Way Macclesfield
Cheshire SK10 2NA

GB

DOBSON, Andrew Hornby

AstraZeneca Charter Way Macclesfield
Cheshire SK10 2NA

GB

MCCABE, James Francis

AstraZeneca Charter Way Macclesfield
Cheshire SK10 2NA

GB

(74) "INTELBIRO" d.o.o.

M.H. Uskufije 3, 71000 Sarajevo

BA

(54) **DERIVATI DIHIDROIMIDAZOPIRAZINONA
KORISNI U LIJEČENJU RAKA**

(57)

1. Spoj s Formulom (I) ili njegov farmaceutski prihvatljiv adukt

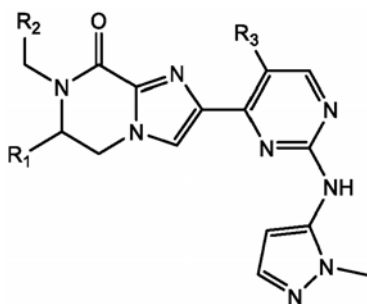

(I)

naznačen time što:

R¹ je vodik, C₁₋₃ alkil ili -CH₂OMe;

R² je piridinil, izborno supstituiran na 1 prstenastom ugljikovom atomu sa supstuentom neovisno odabranim iz skupine koja sadrži C₁₋₃ alkil, difluormetil i trifluormetil; ili

R² je pirimidinil, izborno supstituiran na 1 prstenastom ugljikovom atomu sa supstuentom neovisno odabranim iz skupine koja sadrži C₁₋₃ alkil, difluormetil i trifluormetil; ili

R² je fenil izborno supstituiran na 1 ili 2 prstenasta ugljikova atoma sa supstuentom neovisno odabranim iz skupine koja sadrži halo, difluormetil, trifluormetil, metoksi i -OCHF₂; i

R³ je vodik, C₁₋₃ alkil ili klor.

(11) **BA/EP3415515**(21) **E03438** (22) 2020-02-28

(26) HR

(31) 09177371 (32) 2009-11-27 (33) EP
(96) 18178602.1 2010-11-22

(97) 2018-12-19

(51) **C07D 471/04**(73) Adverio Pharma GmbH
Willy-Brandt-Platz 2 12529 Schönefeld
DE(72) MAIS, Franz-Josef
Otto-Hahn-Str. 164 40591 Düsseldorf
DE
REHSE, Joachim
Am Kloster 12 42799 Leichlingen
DE
JOENTGEN, Winfried
Sprengelstrasse 1 50735 Köln
DE
SIEGEL, Konrad
Augsburger Strasse 11 40597 Düsseldorf
DE(74) "INTELBIRO" d.o.o.
M.H. Uskufije 3, 71000 Sarajevo
BA(54) **POSTUPAK ZA PRIPREMANJE METIL-
{4,6-DIAMINO-2-[1-(2-FLUOROBENZIL)-
1H-PIRAZOLO[3,4-B]PIRIDIN-3-IL]
PIRIMIDIN-5-IL}METILKARBAMATA**

(57)

1. Postupak za pripremanje metil-{4,6-diamino-2-[1-(2-fluorobenzil)-1H-pirazolo[3,4-b]piridin-3-il]-5-pirimidinilkarbamata s formulom (VI), naznačen time što 2-[1-(2-fluorobenzil)-1H-pirazolo[3,4-b]piridin-3-il]-4,5,6-pirimidintriamin s formulom (VIII) reagira s dimetildikarbonatom s formulom (X) u kontekstu reakcijskog režima bez piridina.

Broj ostalih patentnih zahtjeva: 18

Broj ostalih patentnih zahtjeva: 1

(11) **BA/EP3169706**

(57)

(21) **E03439** (22) 2020-02-28

(26) BS

(31) 201400380 (32) 2014-07-11 (33) DK
 201400489 2014-09-01 DK
 201400746 2014-12-22 DK
 201500283 2015-05-12 DK

(96) 15738884.4 2015-07-10

(97) 2017-05-24

(51) **C07K 16/28** , **A61K 47/50** , **A61P 35/00**(73) Genmab A/S
Kalvebod Brygge 43 1560 Copenhagen V
DK

(72) BREIJ, Esther
 Genmab B.V. Yalelaan 60 NL-3584 CM
 Utrecht
 NL
 SATIJN, David
 Genmab B.V. Yalelaan 60 NL-3584 CM
 Utrecht
 NL
 VAN DEN BRINK, Edward Norbert
 Genmab B.V. Yalelaan 60 NL-3584 CM
 Utrecht
 NL
 VERZIJL, Dennis
 Genmab B.V. Yalelaan 60 NL-3584 CM
 Utrecht
 NL
 DE JONG, Rob N.
 Genmab B.V. Yalelaan 60 NL-3584 CM
 Utrecht
 NL
 PARREN, Paul
 Genmab B.V. Yalelaan 60 NL-3584 CM
 Utrecht
 NL
 VAN DIJKHUIZEN RADERSMA, Riemke
 Genmab B.V. Yalelaan 60 NL-3584 CM
 Utrecht
 NL

(74) "LINEA SERVICES" d.o.o.
 Maršala Tita 29/IV, 71000 Sarajevo
 BA

(54) **ANTITIJELA KOJA VEZUJU AXL**

1. Antitelo koje se vezuje za AXL, pri čemu

- antitelo nije u kompeticiji za vezivanje za AXL sa ligandom zaustavljanja rasta-specifični 6 (Gas6) i
 - antitelo obuhvata bar jedan region za vezivanje, koji obuhvata region varijabilnog teškog (VH) i region (VL) varijabilnog lakog lanca izabranog iz grupe koja obuhvata;

a) VH region koji obuhvata CDR1, CDR2, i CDR3 sekvence SEQ ID Nos.: 36, 37, i 38, redom; i VL region koji obuhvata CDR1, CDR2, i CDR3 sekvence SEQ ID Nos.: 39, GAS, i 40, redom, **[107]**;

b) VH region koji obuhvata CDR1, CDR2, i CDR3 sekvence SEQ ID Nos.: 93, 94, i 95, redom; i VL region koji obuhvata CDR1, CDR2, i CDR3 sekvence SEQ ID Nos.: 96, GAS, i 97, redom, **[613]**;

c) VH region koji obuhvata CDR1, CDR2, i CDR3 sekvence SEQ ID Nos.: 98, 99, i 100, redom; i VL region koji obuhvata CDR1, CDR2, i CDR3 sekvence SEQ ID Nos.: 101, DAS, i 102, redom, **[613-08]**;

d) VH region koji obuhvata CDR1, CDR2, i CDR3 sekvence SEQ ID Nos.: 93, 94, i 95, redom, i VL region koji obuhvata CDR1, CDR2, i CDR3 sekvence SEQ ID Nos.: 128, XAS, pri čemu X je D ili G, i 129, redom, **[613 / 613-08]**; i

e) VH region koji obuhvata CDR1, CDR2, i CDR3 sekvence SEQ ID Nos.: 93, 126, i 127, redom; i VL region koji obuhvata CDR1, CDR2, i CDR3 sekvence SEQ ID Nos.: 96, GAS, i 97, redom **[613 / 608-01 / 610-01 / 620-06]**.

Broj ostalih patentnih zahtjeva: 48

(11) **BA/EP3189641**

(57)

(21) **E03440** (22) 2020-03-05

(26) SR

(31)201462046086 P (32)2014-09-04 (33)US
 201462054932 P 2014-09-24 US
 201462064935 P 2014-10-16 US
 201462067260 P 2014-10-22 US
 201514843538 2015-09-02 US

(96) 15766301.4 2015-09-03

(97) 2017-07-12

(51) **H04L 5/00** , **H04L 27/26** , **H04L 25/02**

(73) Qualcomm Incorporated
 5775 Morehouse Drive San Diego, CA
 92121-1714
 US

(72) YANG, Lin
 c/o Qualcomm Incorporated 5775
 Morehouse Drive San Diego, California
 92121-1714
 US
 DOAN, Dung Ngoc
 c/o Qualcomm Incorporated 5775
 Morehouse Drive San Diego, California
 92121-1714
 US
 TIAN, Bin
 c/o Qualcomm Incorporated 5775
 Morehouse Drive San Diego, California
 92121-1714
 US
 VERMANI, Sameer
 c/o Qualcomm Incorporated 5775
 Morehouse Drive San Diego, California
 92121-1714
 US

(74) "ŽIVKO MIJATOVIĆ & PARTNERS" d.o.o.
 Sarajevo
 M.H. Uskufije 3, 71000 Sarajevo
 BA

1. Postupak (600) koji izvršava bežični uređaj, a koji sadrži:

prenos (610) korisničkih podataka u prvom simbolu prvog tipa simbola, pri čemu prvi tip simbola poseduje prvo trajanje simbola, prvu frekvencijski opseg i prvi tonski plan, a prvi tonski plan sadrži prvi važeći indeks početnog tona, prvi važeći indeks poslednjeg tona i prvi skup tonova direktne struje DC; i

prenos (620) dugačkog trening polja, LTF, u drugom simbolu drugog tipa simbola, pri čemu drugi tip simbola poseduje drugo trajanje simbola, drugi frekvencijski opseg i drugi plan tonova, a drugi tonski plan sadrži drugi važeći indeks početnog tona, drugi važeći indeks poslednjeg tona i drugi skup DC tonova, pri čemu je validan ton onaj ton koji se može upotrebiti za prenos pomoću bežičnog uređaja, isključujući zaštitne i DC tonove, i pri čemu je prvi tonski plan različit od drugog tonskog plana.

Broj ostalih patentnih zahtjeva: 14

(54) **TONSKI PLAN ZA LTF KOMPRESIJU
 I PRENOS U BEŽIČNIM
 KOMUNIKACIONIM SISTEMIMA**

(11) BA/EP2885010**(21) E03441** (22) 2020-03-05

(26) SR

(31)201261683902 P	(32)2012-08-16	(33)US
201361754085 P	2013-01-18	US
201361781823 P	2013-03-14	US
201361813797 P	2013-04-19	US
201361833355 P	2013-06-10	US

(96) 13830020.7 2013-08-15

(97) 2015-06-24

(51) A61K 39/395 , **A61K 51/10** ,
C07K 16/18 , **C12N 15/63** , **G01N**
33/68

(73) Ipierian, Inc.
 951 Gateway Boulevard South San
 Francisco, CA 94080
 US

(72) GRISWOLD-PRENNER, Irene
 951 Gateway Blvd South San Francisco,
 California 94080
 US
 STAGLIANO, Nancy E.
 951 Gateway Blvd South San Francisco,
 California 94080
 US
 DANG, Vu
 951 Gateway Blvd South San Francisco,
 California 94080
 US

(74) "ŽIVKO MIJATOVIĆ & PARTNERS" d.o.o.
 Sarajevo
 M.H. Uskufije 3, 71000 Sarajevo
 BA

(54) METODI LEČENJA TAUOPATIJE

(57)

Antitelo koje se specifično vezuje za Tau,
 naznačeno time, što antitelo uključuje:

- a) varijabilni region teškog lanca koji sadrži aminokiselinsku sekvencu navedenu u SEQ ID NO:37 i varijabilni region lakog lanca koji sadrži aminokiselinsku sekvencu navedenu u SEQ ID NO:41;
- b) varijabilni region teškog lanca koji sadrži aminokiselinsku sekvencu navedenu u SEQ ID NO:36 i varijabilni region

- lakog lanca koji sadrži aminokiselinsku sekvencu navedenu u SEQ ID NO:40;
- c) varijabilni region teškog lanca koji sadrži aminokiselinsku sekvencu navedenu u SEQ ID NO:36 i varijabilni region lakog lanca koji sadrži aminokiselinsku sekvencu navedenu u SEQ ID NO:41;
- d) varijabilni region teškog lanca koji sadrži aminokiselinsku sekvencu navedenu u SEQ ID NO:36 i varijabilni region lakog lanca koji sadrži aminokiselinsku sekvencu navedenu u SEQ ID NO:42;
- e) varijabilni region teškog lanca koji sadrži aminokiselinsku sekvencu navedenu u SEQ ID NO:36 i varijabilni region lakog lanca koji sadrži aminokiselinsku sekvencu navedenu u SEQ ID NO:43;
- f) varijabilni region teškog lanca koji sadrži aminokiselinsku sekvencu navedenu u SEQ ID NO:37 i varijabilni region lakog lanca koji sadrži aminokiselinsku sekvencu navedenu u SEQ ID NO:40;
- g) varijabilni region teškog lanca koji sadrži aminokiselinsku sekvencu navedenu u SEQ ID NO:37 i varijabilni region lakog lanca koji sadrži aminokiselinsku sekvencu navedenu u SEQ ID NO:42;
- h) varijabilni region teškog lanca koji sadrži aminokiselinsku sekvencu navedenu u SEQ ID NO:37 i varijabilni region lakog lanca koji sadrži aminokiselinsku sekvencu navedenu u SEQ ID NO:43;
- i) varijabilni region teškog lanca koji sadrži aminokiselinsku sekvencu navedenu u SEQ ID NO:38 i varijabilni region lakog lanca koji sadrži aminokiselinsku sekvencu navedenu u SEQ ID NO:40;
- j) varijabilni region teškog lanca koji sadrži aminokiselinsku sekvencu navedenu u SEQ ID NO:38 i varijabilni region lakog lanca koji sadrži aminokiselinsku sekvencu navedenu u SEQ ID NO:41;
- k) varijabilni region teškog lanca koji sadrži aminokiselinsku sekvencu navedenu u SEQ ID NO:38 i varijabilni region lakog lanca koji sadrži aminokiselinsku sekvencu navedenu u SEQ ID NO:42;
- l) varijabilni region teškog lanca koji sadrži aminokiselinsku sekvencu navedenu u SEQ ID NO:38 i varijabilni region lakog lanca koji sadrži aminokiselinsku

sekvencu navedenu u SEQ ID NO:43;
 m) varijabilni region teškog lanca koji sadrži aminokiselinsku sekvencu navedenu u SEQ ID NO:39 i varijabilni region lakog lanca koji sadrži aminokiselinsku sekvencu navedenu u SEQ ID NO:40;
 n) varijabilni region teškog lanca koji sadrži aminokiselinsku sekvencu navedenu u SEQ ID NO:39 i varijabilni region lakog lanca koji sadrži aminokiselinsku sekvencu navedenu u SEQ ID NO:41;
 o) varijabilni region teškog lanca koji sadrži aminokiselinsku sekvencu navedenu u SEQ ID NO:39 i varijabilni region lakog lanca koji sadrži aminokiselinsku sekvencu navedenu u SEQ ID NO:42; ili
 p) varijabilni region teškog lanca koji sadrži aminokiselinsku sekvencu navedenu u SEQ ID NO:39 i varijabilni region lakog lanca koji sadrži aminokiselinsku sekvencu navedenu u SEQ ID NO:43.

Broj ostalih patentnih zahtjeva: 21

(11) **BA/EP3478681**

(21) **E03442** (22) 2020-03-05

(26) SR

(31) 201600397 (32) 2016-07-04 (33) DK
 201600612 2016-10-11 DK
 201700236 2017-04-04 DK

(96) 17734307.6 2017-06-30

(97) 2019-05-08

(51) **A61K 31/4162** , **A61K 31/4745** ,
C07D 305/06 , **C07D 401/04** ,
C07D 413/04 , **C07D 471/04**

(73) H. LUNDBECK A/S
 Ottiliavej 9, 2500 Valby
 DK

(72) KEHLER, Jan
 c/o H. Lundbeck A/S Ottiliavej 9 2500 Valby
 DK
 JUHL, Karsten
 c/o H. Lundbeck A/S Ottiliavej 9 2500 Valby
 DK
 MARIGO, Mauro
 c/o H. Lundbeck A/S Ottiliavej 9 2500 Valby
 DK
 VITAL, Paulo Jorge Vieira
 c/o H. Lundbeck A/S Ottiliavej 9 2500 Valby
 DK
 JESSING, Mikkel
 c/o H. Lundbeck A/S Ottiliavej 9 2500 Valby
 DK
 LANGGÅRD, Morten
 c/o H. Lundbeck A/S Ottiliavej 9 2500 Valby
 DK
 RASMUSSEN, Lars Kyhn
 c/o H. Lundbeck A/S Ottiliavej 9 2500 Valby
 DK
 CLEMENTSON, Carl Martin Sebastian
 c/o H. Lundbeck A/S Ottiliavej 9 2500 Valby
 DK

(74) Dragan Mićunović
 Branilaca Sarajeva 10, 71000 Sarajevo
 BA

(54) **1H-PIRAZOLO[4,3-B]PIRIDINI KAO PDE1
 INHIBITORI**

(57)

Jedinjenje prema formuli (I)

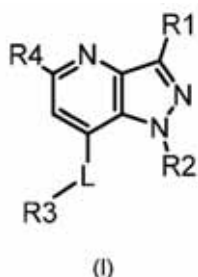

u kojoj

L je odabrano iz grupe koju čine NH, CH₂, S i O;R1 je odabrano iz grupe koju čine vodonik, ravni ili razgranati C₁-C₅alkil, C₁-C₅ fluoroalkil i zasićeni monociklični C₃-C₅cikloalkil;R2 je odabrano iz grupe koju čine ravni ili razgranati C₁-C₈alkil, zasićeni monociklični C₃-C₈ cikloalkil, oksetanil, tetrahidrofuranil, i tetrahidropirani; od kojih svi mogu opciono biti supstituisani jedanput ili više puta jednim ili više supstituenata odabranim iz grupe koju čine metil, fluor, hidroksi, cijano i metoksi;R3 je metil supstituisan fenilom, piridonilom, piridinilom, pirimidinilom ili pirazinilom od kojih svi mogu opciono biti supstituisani jedanput ili više puta jednim ili više supstituenata odabranim iz grupe koju čine halogen, cijano, C₁-C₃alkil, C₁-C₃ fluoroalkil, C₁-C₃ fluoroalkoksi i C₁-C₃ alkoksi; iliR3 je metil supstituisan 5-članim heteroarilom koji je opciono supstituisan jednim ili više supstituenata odabranim od halogena, cijano, C₁-C₃alkila, C₁-C₃ fluoroalkila, C₁-C₃ fluoroalkoksi i C₁-C₃ alkoksi; iliR3 je etil supstituisan fenilom, piridonilom, piridinilom, pirimidinilom ili pirazinilom od kojih svi mogu opciono biti supstituisani jedanput ili više puta jednim ili više supstituenata odabranim iz grupe koju čine halogen, cijano, C₁-C₃alkil, C₁-C₃ fluoroalkil, C₁-C₃ fluoroalkoksi i C₁-C₃ alkoksi; iliR3 je etil supstituisan 5-članim heteroarilom koji je opciono supstituisan jednim ili više supstituenata odabranim od halogena, cijano, C₁-C₃alkila, C₁-C₃ fluoroalkila, C₁-C₃ fluoroalkoksi i C₁-C₃ alkoksi; iliL je CH₂, a R3 je NH koji je supstituisan fenilom, piridonilom, piridinilom, pirimidinilom ili pirazinilom od kojih svi mogu opciono biti supstituisani jedanput ili više puta jednim ili više supstituenata odabranim iz grupe koju čine halogen, cijano, C₁-C₃ alkil, C₁-C₃ fluoroalkil, C₁-C₃ fluoroalkoksi i C₁-C₃ alkoksi; iliL je CH₂, a R3 je NH koji je supstituisan 5-članim heteroarilom koji je opciono supstituisan jednim ili više supstituenata odabranim od halogena, cijano, C₁-C₃ alkila, C₁-C₃ fluoroalkila, C₁-C₃ fluoroalkoksi i C₁-C₃ alkoksi;R4 je fenil, piridinil ili piridonil od kojih svi mogu opciono biti supstituisani jedanput ili više puta jednim ili više supstituenata odabranim iz grupe koju čine halogen, cijano, C₁-C₄ alkil, C₁-C₄ fluoroalkil, C₁-C₄ deutereoalkil, C₁-C₃ fluoroalkoksi, ciklopropiloksi, C₁-C₃ alkoksi, C₁-C₃ deutereoalkoksi i -N-R5R6 gde su R5 i R6 svaki nezavisno odabrani od H, C₁-C₃alkila i C₁-C₃ deutereoalkila; iliR4 je 5-člani heteroaril koji je opciono supstituisan jednim ili više supstituenata odabranim od halogena, cijano, C₁-C₄ alkila, C₁-C₄ fluoroalkila, C₁-C₄ deutereoalkila, C₁-C₃ fluoroalkoksi, ciklopropiloksi, C₁-C₃ alkoksi, C₁-C₃ deutereoalkoksi i -N-R5R6 gde su R5 i R6 svaki nezavisno odabrani od H, C₁-C₃alkila i C₁-C₃ deutereoalkila; iliR4 je 4, 5 ili 6 člani zasićeni heterocikl od kojih svi mogu opciono biti supstituisani jednim ili više supstituenata odabranim od okso, C₁-C₄alkila i C₁-C₄ fluoroalkila; i njegove farmaceutski prihvatljive soli.

Broj ostalih patentnih zahtjeva: 14

(11) **BA/EP3468974**

(21) **E03443** (22) 2020-03-05

(26) HR

(31) 1655392 (32) 2016-06-10 (33) FR
(96) 17727927.0 2017-06-09

(97) 2019-04-17

(51) **C07D 487/04** , **C07D 495/04** ,
A61K 31/519 , **A61P 35/00**

(73) Les Laboratoires Servier
35, Rue de Verdun 92284 Suresnes
FR
Vernalis (R&D) Limited
Granta Park Cambridge CB21 6GB
GB

(72) KOTSCHY, András
Álmos Vezér utca 4 2045 Törökbalint
HU
WÉBER, Csaba
Szentendrei utca 9 2009 Pilisszentlászló
HU
VASAS, Attila
Eöri Barna u. 65 2151 Fót
HU
MOLNÁR, Balázs
Fenyves utca 3 2117 Isaszeg
HU
KISS, Árpád
Füst Milán utca 6 3/10 1039 Budapest
HU
MACIAS, Alba
12 Beaulands Close Cambridge
Cambridgeshire CB4 1JA
GB
MURRAY, James Brooke
21 Parsonage Way Linton Cambridgeshire
CB21 4YL
GB
LEWKOWICZ, Elodie
4 rue Georges Saché 75014 Paris
FR
GENESTE, Olivier
Bâtiment A 17 rue Crevel Duval 92500 Rueil
Malmaison
FR
CHANRION, Maïa
14 rue de la Galiote Apt D441 92130 Issy
Les Moulineaux
FR
DEMARLES, Didier
21 rue du Lièvre 45430 Checy
FR

(74) "PETOŠEVIĆ" d.o.o.
Željeznička broj 20, 71000 Sarajevo
BA

(54) **NOVI DERIVATI PIPERIDINILA,
POSTUPAK ZA NJIHOVU PRIPRAVU I
FARMACEUTSKI PRIPRAVCI KOJI IH
SADRŽE**

(57)

Spoj formule (I):

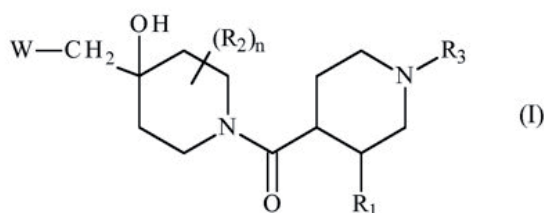

naznačen time, da:

- ◆ R₁ predstavlja arilnu skupinu ili heteroarilnu skupinu,
- ◆ R₂ predstavlja atom vodika ili atom halogena,
- ◆ R₃ predstavlja atom vodika, ravnu ili razgrananu (C₁-C₆)alkilnu skupinu, ravni ili razgranani halo(C₁-C₆)alkil, -C(O)-R₈ skupinu, -C(O)-OR₈ skupinu,
- ◆ n je cijeli broj jednak 0, 1 ili 2,
- ◆ W predstavlja skupinu

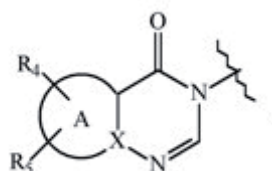

u kojoj:

- ◆ A predstavlja heteroarilni prsten
- ◆ X predstavlja atom ugljika ili atom dušika,
- ◆ R₄ predstavlja atom vodika, atom halogena, ravnu ili razgrananu (C₁-C₆)alkilnu skupinu, ravnu ili razgrananu (C₂-C₆)alkenilnu skupinu, ravnu ili razgrananu (C₂-C₆)alkinilnu skupinu, -Y₁-NR₆R₇ skupinu, -Y₁-OR₆ skupinu, ravnu ili razgrananu halo(C₁-C₆)alkilnu skupinu, okso skupinu, -Y₁-Cy₁ skupinu, -Cy₁-R₇ skupinu, -Cy₁-OR₇ skupinu ili -Y₁-NR₆-C(O)-R₇ skupinu,
- ◆ R₅ predstavlja atom vodika, atom halogena, ravnu ili razgrananu (C₁-C₆)alkilnu skupinu, cijano skupinu ili -hidroksi(C₁-C₆)alkilnu skupinu,
- ◆ R₆ predstavlja atom vodika ili ravnu ili razgrananu (C₁-C₆)alkilnu skupinu ili -Y₂-Si[(C₁-C₄)alkil]₃skupinu,
- ◆ R₇ predstavlja atom vodika, ravnu ili razgrananu (C₁-C₆)alkilnu skupinu ili -Y₂-Cy₂skupinu,

♦ Y_1 i Y_2 nevosino jedan o drugome predstavljaju vezu ili ravnu ili razgrananu (C_1-C_4)alkilensku skupinu,

♦ R_8 predstavlja atom vodika ili ravnu ili razgrananu (C_1-C_6)alkilnu skupinu,

♦ Cy_1 i Cy_2 neovisno jedan o drugome predstavlja cikloalkilnu skupinu, heterocikloalkilnu skupinu, arilnu skupinu ili heteroarilnu skupinu, kada se podrazumijeva da:

- "aril" znači fenil, naftil ili indanil skupinu,
- "heteroaril" znači bilo koja mono- ili spojena biciklička skupina sastavljena od 5 do 10 članova prstena, koja ima najmanje jednu aromatsku skupinu i sadrži 1 do 3 heteroatoma odabrana između kisika, sumpora i dušika,
- "cikloalkil" znači bilo koja mono- ili spojena biciklička nearomatska karbociklička skupina koji sadrži 3 do 7 članova prstena,
- "heterocikloalkil" znači bilo koja nearomatska mono- ili kondenzirana bi-ciklička skupina koji sadrži 3 do 10 članova prstena i koji sadrži 1 do 3 heteroatoma odabrana između kisika, sumpora i dušika, pri čemu je moguće da se tako definirani aril, heteroaril, cikloalkil i heterocikloalkil supstituiraju s 1 do 4 skupine odabrane od ravnog ili razgrananog (C_1-C_6)alkila, ravnog ili razgrananog (C_2-C_6)alkenila, ravnog ili razgrananog (C_2-C_6)alkinila, ravnog ili razgrananog halo(C_1-C_6)alkila, $-Y_1-OR'$, $-Y_1-NR'R''$, $-Y_1-S(O)_m-R'$, okso (ili N-okside gdje je prikladno), nitro, cijano, $-C(O)-R'$, $-C(O)-OR'$, $-O-C(O)-R'$, $-C(O)-NR'R''$, $-Y_1-NR'-C(O)-R''$, $-Y_1-NR'-C(O)-OR''$, halogena, ciklopropila i piridinila koji mogu biti supstituirani s ravnim ili razgrananim (C_1-C_6)alkilnom skupinom, kada se podrazumijeva da R' i R'' neovisno jedan o drugome predstavlja atom vodika, ravnu ili razgrananu (C_1-C_6)alkilnu skupinu, ravnu ili razgrananu (C_2-C_6)alkenilnu skupinu, ravnu ili razgrananu (C_1-C_6)alkoksi skupinu, ravni ili razgranani halo(C_1-C_6)alkil, ravnu ili razgrananu hidroksi(C_1-C_6)alkilnu skupinu, ravnu ili razgrananu (C_1-C_6)alkoksi(C_1-C_6)alkilnu skupinu, fenilnu skupinu, ciklopropilmetilnu skupinu, tetrahidropiranilnu skupinu ili supstituente para (R' , R'') koji zajedno s atomom dušika koji ih nosi, tvore ne-aromatski prsten sastavljen od 5 do 7 članova prstena, koji mogu dodatno osim dušika sadržati drugi heteroatom odabran od kisika i dušika, kada je poznato da navedeni dušik može biti supstituiran s 1 do 2 skupine koje predstavljaju atom vodika ili ravnu ili razgrananu (C_1-C_6)alkilnu skupinu te kada je poznato da m je cijeli broj jednak 0, 1 i 2, njegovi enantiomeri, diastereoizomeri i njihove adicijske soli s farmaceutski prihvatljivom kiselinom ili lužinom.

(11) **BA/EP3259253**(21) **E03444** (22) 2020-03-06

(26) SR

(31) 2015900507 (32) 2015-02-16 (33) AU
(96) 16751821.6 2016-02-16

(97) 2017-12-27

(51) C07D 231/18	, C07D 307/64	,
C07D 311/60	, C07D 407/12	,
C07D 405/12	, C07D 403/12	,
C07D 213/71	, C07D 217/22	,
C07D 249/12	, C07D 271/12	,
C07D 333/34	, C07D 277/36	,
C07D 333/62	, C07D 249/04	,
C07D 417/12	, C07D 307/82	,
C07C 311/54	, C07C 311/56	,
C07D 307/18	, C07D 309/08	,

(73) The University of Queensland

St Lucia, Queensland 4072

AU

The Provost, Fellows, Foundation Scholars,
and the other members of Board, of the
College of the Holy & Undiv. Trinity of
Queen Elizabeth near Dublin

College Green Dublin 2

IE

(72) O'NEILL, Luke

Trinity Biomedical Sciences Institute Trinity
College Dublin 152-160 Pearse Street
Dublin 2

IE

COLL, Rebecca

18 Forbes Street West End, Queensland
4101

AU

COOPER, Matthew

29 Camborne Place Chapel Hill,
Queensland 4049

AU

ROBERTSON, Avril

44 Maryland Street Kenmore, Queensland
4069

AU

SCHRODER, Kate

7 Love Street Fairfield, Queensland 4103

AU

(74) "ŽIVKO MIJATOVIĆ & PARTNERS" d.o.o.

Sarajevo

M.H. Uskufije 3, 71000 Sarajevo

BA

(54) SULFONILUREE I SRODNA JEDINJENJA I NJIHOVA UPOTREBA

(57)

Jedinjenje formule (II), ili njegova farmaceutski prihvatljiva so ili solvat:

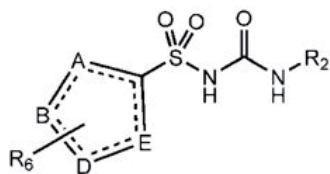

Formula (II)

naznačeno time, što se A, B, D i E nezavisno biraju između C, N, O, S i Se, ali je najmanje jedan od njih C i najmanje jedan od njih je N;

svaka isprekidana linija može predstavljati vezu;

pri svakom pojavljivanju, R₆ se nezavisno bira iz grupe koju čine vodonik, halid, cijano, C₁-C₆ alkil, C₁-C₆ alkilamino, C₁-C₆ alkilhidroksi, C₃-C₆ cikloalkil, alkilfenil, fenil, benzil, C₁-C₆ estar, C₂-C₆ alkenil, C₁-C₆ trifluoroalkil i C₁-C₆ alkoksi, od kojih svaki može opciono biti supstituisan, kako je pogodno, pri čemu se svaki opcioni supstituent nezavisno bira iz grupe koju čine C1-10 alkil; C3-6 cikloalkil; hidroksialkil; C1-10 alkoksi; C2-10 alkenil; C2-10 alkinil; C6-C12 aril; ariloksi; heteroaril; heterociklil; halo; hidroksil; halogenisani alkil; amino; alkilamino; arilamino; acil; amido; CN; NO₂; N₃; CH₂OH; CONH₂; CONR₂₄R₂₅; CO₂R₂₄; CH₂OR₂₄; NHCOR₂₄; NHCO₂R₂₄; C1-3 alkiltio; sulfat; sulfonska kiselina; sulfonatni estri; fosfonska kiselina; fosfat; fosfonat; mono-, di-, ili trifosfatni estri; tritil; monometoksitritil; R₂₄SO; R₂₄SO₂; CF₃S; CF₃SO₂; i trialkilsilil; gde se R₂₄ i R₂₅ svaki nezavisno biraju između H ili C1-10 alkil; i

R₂ se bira između 2,6-dialkilfenil, 2,6-dialkil-4-halofenil, 2,6-dicikloalkilfenil, 2,6-dicikloalkil-4-halofenil, i:

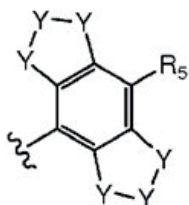

gde se pri svakom pojavljivanju, Y nezavisno bira između C, N, S i O, koji može biti opciono supstituisan, kako je pogodno, pri čemu se svaki opcioni supstituent nezavisno bira iz grupe koju čine C1-10 alkil; C3-6 cikloalkil; hidroksialkil; C1-10 alkoksi; C2-10 alkenil; C2-

10 alkinil; C6-C12 aril; ariloksi; heteroaril; heterociklil; halo; hidroksil; halogenisani alkil; amino; alkilamino; arilamino; acil; amido; CN; NO₂; N₃; CH₂OH; CONH₂; CONR₂₄R₂₅; CO₂R₂₄; CH₂OR₂₄; NHCOR₂₄; NHCO₂R₂₄; C1-3 alkiltio; sulfat; sulfonska kiselina; sulfonatni estri; fosfonska kiselina; fosfat; fosfonat; mono-, di-, ili trifosfatni estri; tritil; monometoksitritil; R₂₄SO; R₂₄SO₂; CF₃S; CF₃SO₂; i trialkilsilil; gde se R₂₄ i R₂₅ svaki nezavisno, biraju između H ili C1-10 alkil; i

R₅ se bira iz grupe koju čine vodonik, halo, cijano, amid, sulfonamid, acil, hidroksil, C₁-C₆ alkil, C₁-C₆ haloalkil, C₃-C₅ cikloalkil i C₁-C₆ alkoksi, grupe svih mogu biti opciono supstituisane, kako je pogodno, sa halo, cijano ili C₁-C₆ alkoksi.

Broj ostalih patentnih zahtjeva: 28

(11) BA/EP3277278(21) **E03445** (22) 2020-03-09

(26) SR

(31) 201562141981 P (32) 2015-04-02 (33) US
(96) 16718062.9 2016-03-31

(97) 2018-02-07

(51) **A61K 31/439** , **A61K 9/24** , **A61K 9/28**(73) Theravance Biopharma R&D IP, LLC
901 Gateway Boulevard South San
Francisco, CA 94080
US(72) LI, Shaoling
783 Steuben Drive Sunnyvale, California
94087
US
LEUNG, Manshiu
42 Jacqueline Court Daly City, California
94014
US
ZHANG, Hao
1025 Jamaica Street Foster City, California
94404
US
THALLADI, Venkat R.
888 Foster City Boulevard Apt. E3 Foster
City, California 94404
US
MO, Yun
1000 Foster City Boulevard Apt 3101 Foster
City, California 94404
US(74) Dragan Mićunović
Branilaca Sarajeva 10, 71000 Sarajevo
BA(54) **KOMBINOVANI OBLIK DOZE
ANTAGONISTA MU OPOIDNOG
RECEPTORA I OPOIDNI AGENS**

(57)

Čvrsta supstanca pri čemu ta supstanca obuhvata:

- (a) između 50 % i 95 % težine akseopran sulfata,
 (b) između 5 % i 50 % težine polivinil alkohola,
 (c) između 0 % i 45 % težine polietilen glikola
 3350, i
 (d) između 0 % i 10 % težine askorbinske kiseline.

Broj ostalih patentnih zahtjeva: 15

(11) BA/EP3274331(21) **E03446** (22) 2020-03-10

(26) SR

(31) 201500181 (32) 2015-03-24 (33) DK
(96) 16710993.3 2016-03-22

(97) 2018-01-31

(51) **C07D 211/78** , **C07D 498/04** ,
C07C 227/22 , **C07C 229/08** ,
C07C 269/04 , **C07C 271/22**(73) H. Lundbeck A/S
Ottiliavej 9 2500 Valby
DK(72) DE FAVERI, Carla
Via dei Colli 28 31010 Farra di Soligo (TV)
IT
HUBER, Florian Anton Martin
Via G.B. Velluti 34 30031 Dolo (VE)
IT(74) Dragan Mićunović
Branilaca Sarajeva 10, 71000 Sarajevo
BA(54) **PROIZVODNJA
,5,6,7-TETRAHIDROIZOZAKSOLO[5,4-C]
PIRIDIN-3-OLA**

(57)

Postupak za proizvodnju jedinjenja donje formule VI,

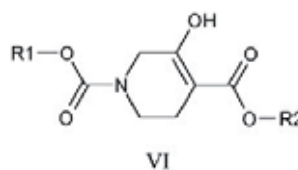
u kojoj oba i R1 i R2 predstavljaju ili metil ili etil, pri
čemu pomenuti postupak obuhvata sledeću fazu,

a) reagovanje jedinjenja formule I,

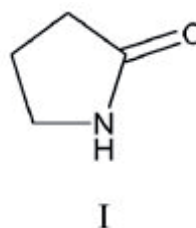
sa bezvodnom kiselinom i metil alkoholom ili etil
alkoholom da bi se dobilo jedinjenje formule II,

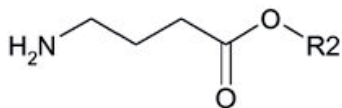

II

u kojoj R2 predstavlja metil kada se metil alkohol primenjuje u reakciji, a etil kada se etil alkohol primenjuje u reakciji,

b) reagovanje jedinjenje formule II

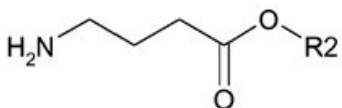

II

sa bazom i metil- ili etilgliksilatam da bi se dobilo jedinjenje formule III,

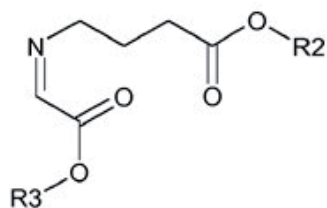

III

c) prevođenje jedinjenja formule III u jedinjenje formule IV hidrogenacijom

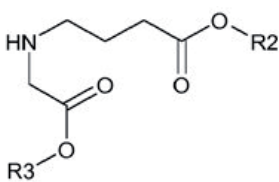

IV

d) reagovanje jedinjenje formule IV sa metil- ili etilchloroformatom da bi se dobilo jedinjenje formule V

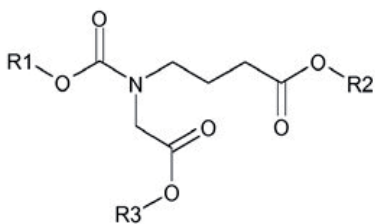

V

u kojoj R1 predstavlja metil kada se metilchloroformat primenjuje u reakciji, ili etil kada se etilchloroformat primenjuje u reakciji, i

u kojoj R2 predstavlja metil kada se metil alkohol primenjuje u reakciji, ili etil kada se etil alkohol primenjuje u reakciji, i

u kojoj R3 predstavlja metil kada se metilgliksilat primenjuje u reakciji, ili etil kada se etilgliksolat primenjuje u reakciji,

e) reagovanje jedinjenje formule V

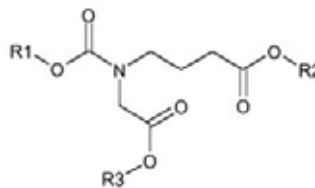

V

sa natrijum-metoksidom u metanolu ili natrijumetoksidom u etanolu da bi se dobilo jedinjenje formule VI,

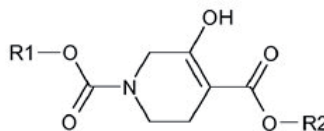

VI

u kojoj R1, R2 i R3 jedinjenja formule V nezavisno predstavljaju metil ili etil, a R1 i R2 jedinjenja formule VI oba predstavljaju metil kada se natrijum-metoksid u metanolu primenjuje u reakciji, ili R1 i R2 jedinjenja formule VI oba predstavljaju etil kada se natrijumetoksid u etanolu primenjuje u reakciji.

Broj ostalih patentnih zahtjeva: 17

(11) **BA/EP3292141**(21) **E03447** (22) 2020-03-11

(26) HR

(31) 201562158079 P (32) 2015-05-07 (33) US

(96) 16721605.0 2016-04-28

(97) 2018-03-14

(51) **C07K 14/62** , **A61K 38/28** , **C12N 15/62**(73) Eli Lilly and Company
Lilly Corporate Center Indianapolis, IN
46285
US(72) BALDWIN, David Bruce
c/o Eli Lilly and Company P.O. Box 6288
Indianapolis, Indiana 46206-6288
US
BEALS, John Michael
c/o Eli Lilly and Company P.O. Box 6288
Indianapolis, Indiana 46206-6288
US
DAY, Jonathan Wesley
c/o Eli Lilly and Company P.O. Box 6288
Indianapolis, Indiana 46206-6288
US
DICKINSON, Craig Duane
c/o Eli Lilly and Company P.O. Box 6288
Indianapolis, Indiana 46206-6288
US
KORYTKO, Andrew Ihor
c/o Eli Lilly and Company P.O. Box 6288
Indianapolis, Indiana 46206-6288
US
LAZAR, Gregory Alan
c/o Eli Lilly and Company P.O. Box 6288
Indianapolis, Indiana 46206-6288
US(74) "INTELBIRO" d.o.o.
M.H. Uskufije 3, 71000 Sarajevo
BA(54) **FUZIJSKI PROTEINI**

(57)

Fuzijski protein, **naznačen time** što sadrži:a) agonist inzulinskog receptora koji ima opću formulu Z_1 - Z_2 - Z_3 , gdje:i) Z_1 je analog inzulinskog lanca B, koji ima aminokiselinski slijed: $X_1X_2X_3QHLCGSHLVEALX_4LVCGERGFYX_5X_6X_7X_8X_9$ gdje je X_1 F, Q ili A; X_2 je V ili G; X_3 je N, K, D, G, Q, A ili E; X_4 je E, Y, Q, ili H; X_5 je H ili F; X_6 je G, T, S, H, V ili je odsutan; X_7 je G, E, P, K, D, S, H ili je odsutan; X_8 je G, E, K, P, Q, D, H ili je odsutan; X_9 je G, T, S, E, K, A ili je odsutan, uz uvjet da analog inzulinskog lanca B sadrži najmanje jednu modifikaciju u odnosu na aminokiselinski slijed lanca B molekule ljudskog inzulina na X_4 , X_5 , X_6 , X_7 , X_8 ili X_9 (SEQ ID NO:1);ii) Z_2 je prva peptidna spojnica, koja ima 5 do 10 aminokiselina, gdje su najmanje 5 navedenih aminokiselina ostaci G; iiii) Z_3 je analog inzulinskog lanca A, koji ima aminokiselinski slijed:GIVEQCCTSX₁CSLX₂QLENYCX₃X₄gdje je X_1 T ili I; X_2 je D, Y, Q ili E; X_3 je G, N, S ili A; i X_4 je bilo koja prirodna aminokiselina, ili je odsutan, uz uvjet da ako je X_3 N, X_4 mora biti aminokiselina koja nije G ili N (SEQ ID NO:2);

b) druga peptidna spojnica ima između 10 i 25 aminokiselina, gdje su najmanje 50% navedenih aminokiselina ostaci G; i

c) Fc područje ljudskog IgG;

gdje je C-terminalni ostatak agonista inzulinskog receptora izravno fuzioniran s N-terminalnim ostatkom druge peptidne spojnice, a C-terminalni ostatak druge peptidne spojnice je izravno fuzioniran s N-terminalnim ostatkom Fc područja ljudskog IgG.

Broj ostalih patentnih zahtjeva: 22

(11) BA/EP3159639**(21) E03448** (22) 2020-03-11

(26) HR

(96) 15190600.5 2015-10-20

(97) 2017-04-26

(51) F27D 17/00 , **B01D 46/02** , **C21B 7/22** , **B01D 46/00** , **B01D 46/04** , **C21C 5/40****(73) Danieli Corus BV**Rooswijkweg 291 1951 ME Velsen Noord
NL**(72) EWALTS, Wouter Bernd**Lentepark 80 2151 EV Nieuw Vennep
NL

KLUT, Pieter Dirk

Dr. Jacobilaan 2 1901 KH Castricum
NL**(74) "INTELBIRO" d.o.o.**M.H. Uskufije 3, 71000 Sarajevo
BA**(54) POSTUPAK ZA PROČIŠĆAVANJE PLINA IZ PEĆI**

(57)

Postupak za pročišćavanje plina iz peći pri čemu plin iz peći koji struji u smjeru glavnog strujanja (A) prolazi kroz kružni niz vrećastih filtera (13),

pri čemu se filtrirani plin iz peći koji je prošao kroz vrećaste filtere, djelomično vraća putem jedne ili više mlaznica (28) koje se pomiču uzduž nizvodnih krajeva vrećastih filtera, pri čemu su mlaznice (28) smještene u barem jednom rotirajućem kraku (29) koji se okreće oko središnje osi koja je koaksijalna sa nizom vrećastih filtera, pri čemu su odgovarajuće mlaznice (28) smještene da prolaze vrećaste filtere koji imaju odgovarajuće radijalne položaje tijekom rotacije rotirajućeg kraka; pri čemu se svaki vrećasti filter (13) prolazi najmanje jednom s najmanje jednom mlaznicom (28) tijekom ciklusa rotacije kraka,

pri čemu mlaznica koja prolazi kroz vrećasti filter upuhuje filtrirani plin iz peći u smjeru povratnog strujanja (B) kroz navedeni vrećasti filter, pri čemu je smjer povratne struje suprotan smjeru glavne struje.

Broj ostalih patentnih zahtjeva: 2

(11) BA/EP2948461**(21) E03449** (22) 2020-03-12

(26) SR

(31)201361755537 P **(32)**2013-01-23 **(33)**US
201361859910 P 2013-07-30 US
(96) 14702642.1 2014-01-22

(97) 2015-12-02

(51) C07D 498/22 , **A61K 31/535** ,
A61P 31/04**(73) Entasis Therapeutics Limited**3rd Floor 1 Ashley Road Altrincham
Cheshire WA14 2DT
GB**(72) BASARAB, Gregory Steven**AstraZeneca R&D Boston 35 Gatehouse
Drive Waltham, Massachusetts 02451
USGOWRAVARAM, Madhusudhan Reddy
c/o Astrazeneca Intellectual Property
AstraZeneca R&D Boston 35 Gatehouse
Drive Waltham, Massachusetts 02451
US

HAUCK, Sheila Irene

c/o Astrazeneca Intellectual Property
AstraZeneca R&D Boston 35 Gatehouse
Drive Waltham, Massachusetts 02451
US

ZHOU, Fei

AstraZeneca R&D Boston 35 Gatehouse
Drive Waltham, Massachusetts 02451
US**(74) "LINEA SERVICES" d.o.o.**Maršala Tita 29/IV, 71000 Sarajevo
BA**(54) JEDINJENJA I POSTUPCI ZA TRETIRANJE BAKTERIJSKIH INFEKCIJA**

(57)

Jedinjenje, ili njegova farmaceutske prihvatljiva so, naznačeno time da jedininjenje ima strukturu formule (I):

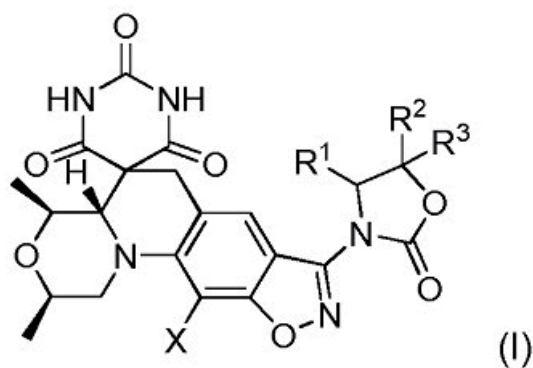

naznačeno time da:

X je fluor ili hlor;

R¹ je izabran iz grupe koja se sastoji od vodonik, fenil, -C=N, tetrahidropiranil, N-metil-1,2,4-triazolil, pirimidil, piridinil, pirazinil, ciklopropil, -C=CH, -CH=CH₂, i C₁-C₃alkil, pri čemu C₁-C₃ alkil je izborno supstituisan sa jednim ili više od: -OR¹⁰, halogen, -C≡N, -N₃, -SO₂CH₃, -SCH₃, -CH=CH₂, -CH=NOR¹¹ i fenil; R² je izabran iz grupe koja se sastoji od vodonik, -C=N, piridinil, C₁-C₃ alkil, pri čemu C₁-C₃ alkil je izborno supstituisan sa jednim ili više od: halogen, -OR²⁰ i -CH=NOR²¹;

R³ je vodonik ili C₁-C₃alkil;

R¹⁰ je za svako pojavljivanje nezavisno izabran iz grupe koja se sastoji od vodonik, C₁-C₄alkil i -(CH₂)₂OCH₃; i R¹¹, R²⁰ i R²¹su za svako pojavljivanje nezavisno vodonik ili C₁-C₄ alkil.

Broj ostalih patentnih zahtjeva: 12

(11) **BA/EP3016681**

(21) **E03450** (22) 2020-03-12

(26) SR

(31) PCT/EP2013/064330 (32) 2013-07-05 (33) WO
PCT/EP2014/050340 2014-01-09 WO
201400009 2014-01-09 DK

(96) 14737200.7 2014-07-04

(97) 2016-05-11

(51) **A61K 39/395** , **A61P 35/00** ,
C07K 16/10 , **C07K 16/28** , **C07K**
16/32 , **C07K 16/46**

(73) Genmab A/S

Kalvebod Brygge 43 1560 Copenhagen V
DK

(72) VAN DEN BRINK, Edward

Uppsalalaan 15 3584 CT Utrecht
NL

NEIJSEN, Joost J.

Uppsalalaan 15 3584 CT Utrecht
NL

LABRIJN, Aran Frank

Uppsalalaan 15 3584 CT Utrecht
NL

MEESTERS, Joyce

Uppsalalaan 15 3584 CT Utrecht
NL

SCHUURMAN, Janine

Uppsalalaan 15 3584 CT Utrecht
NL

PARREN, Paul

Werdorperwaard 17 3984 PR Odijk
NL

(74) "LINEA SERVICES" d.o.o.

Maršala Tita 29/IV, 71000 Sarajevo
BA

(54) **HUNANIZOVANA ILI HIMERNA ANTI-CD3
ANTITELA**

(57)

Humanizovano antitelo koje se vezuje za humani CD3, pri čemu navedeno antitelo sadrži vezujući region koji sadrži varijabilni region teškog lanca (VH) iz SEQ ID NO: 6 i varijabilni region lakog lanca (VL) iz SEQ ID NO: 10.

Broj ostalih patentnih zahtjeva: 24

(11) **BA/EP3468971**

(21) **E03455** (22) 2020-03-18

(31) 1655387 (32) 2016-06-10 (33) FR
1663463 2016-12-28 FR
(96) 17728567.3 2017-06-09

(97) 2019-04-17

(51) **C07D 471/04** , **C07D 487/04** ,
C07D 495/04 , **A61K 31/519** ,
A61P 35/00

(73) Les Laboratoires Servier
35, Rue de Verdun 92284 Suresnes
FR
Vernalis (R&D) Limited
Granta Park Cambridge CB21 6GB
GB

(72) KOTSCHY, András
Álmos Vezér utca 4 2045 Törökbalint
HU
WÉBER, Csaba
Szentendrei utca 9 2009 Pilisszentlászló
HU
VASAS, Attila
Eöri Barna u. 65 2151 Fót
HU
MOLNÁR, Balázs
Fenyves utca 3 2117 Isaszeg
HU
KISS, Árpád
Füst Milán utca 6 3/10 1039 Budapest
HU
MACIAS, Alba
12 Beaulands Close Cambridge
Cambridgeshire CB4 1JA
GB
MURRAY, James Brooke
21 Parsonage Way Linton Cambridgeshire
CB21 4YL
GB
LEWKOWICZ, Elodie
4 rue Georges Saché 75014 Paris
FR
GENESTE, Olivier
Bâtiment A 17 rue Crevel Duval 92500 Rueil
Malmaison
FR
CHANRION, Maïa
14 rue de la Galiote Apt D441 92130 Issy
Les Moulineaux
FR
DEMARLES, Didier
21 rue du Lièvre 45430 Checy
FR

IVANSCHITZ, Lisa

51 rue des Nouvelles 92150 Suresnes
FR

(74) "PETOŠEVIĆ" d.o.o.
Željeznička broj 20, 71000 Sarajevo
BA

(54) **NOVI (HETERO) ARIL-SUPSTITUIRANI-PIPERDINIL DERIVATI, POSTUPAK ZA NJIHOVU PRIPRAVU I FARMACEUTSKI PRIPRAVCI KOJI IH SADRŽE**

(57)

1. Spoj formule (I):



naznačen time, da:

- ◆ R₁ predstavlja arilnu skupinu ili heteroarilnu skupinu,
- ◆ R₂ predstavlja atom vodika ili atom halogena,
- ◆ n je cijeli broj jednak 0, 1 ili 2,
- ◆ J predstavlja -C(O)- skupinu, -CH(R₃)- skupinu ili -SO₂- skupinu,
- ◆ R₃ predstavlja atom vodika ili ravnu ili razgrananu (C₁-C₆)alkilnu skupinu,
- ◆ K predstavlja vezu ili -Cy₁- skupinu,
- ◆ L predstavlja -Cy₂ skupinu ili -CH₂-Cy₂ skupinu,
- ◆ W predstavlja skupinu

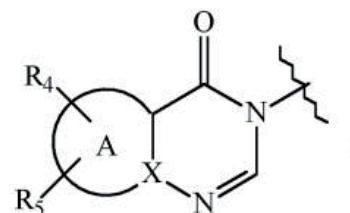

u kojem:

- A predstavlja heteroarilni prsten,
- X predstavlja atom ugljika ili atom dušika,
- R₄ predstavlja atom vodika, atom halogena, ravnu ili razgrananu (C₁-C₆)alkilnu skupinu, ravnu ili razgrananu (C₂-C₆)alkenilnu skupinu, ravnu ili

razgrananu (C_2-C_6)alkinilnu skupinu, $-Y_1-NR_5R_7$ skupinu, $-Y_1-OR_6$ skupinu, ravnu ili razgrananu halo(C_1-C_6)alkilnu skupinu, okso skupinu, $-Y_1-Cy_3$ skupinu, $-Cy_3-R_7$ skupinu, $-Cy_3-OR_7$ skupinu ili $-Y_1-NR_6-C(O)-R_7$ skupinu,

- R_5 predstavlja atom vodika, atom halogena ili ravnu ili razgrananu (C_1-C_6)alkilnu skupinu,
- R_6 predstavlja atom vodika ili ravnu ili razgrananu (C_1-C_6)alkilnu skupinu,
- R_7 predstavlja atom vodika ili ravnu ili razgrananu (C_1-C_6)alkilnu skupinu ili $-Y_2-Cy_4$ skupinu,
- Y_1 i Y_2 neovisno jedan o drugome predstavljaju vezu ili ravnu ili razgrananu (C_1-C_4)alkilensku skupinu,

♦ Cy_1 predstavlja cikloalkilnu skupinu, heterocikloalkilnu skupinu, arilnu skupinu ili heteroarilnu skupinu, koja je vezana na skupinu J i na skupinu L,

♦ Cy_2 , Cy_3 i Cy_4 neovisno jedan o drugome predstavljaju cikloalkilnu skupinu, heterocikloalkilnu skupinu, arilnu skupinu ili heteroarilnu skupinu,

kada se podrazumijeva da:

- "aril" znači fenilna, naftilna ili indanilna skupina,
- "heteroaril" znači bilo koja mono- ili kondenzirana bi-ciklička skupina sastavljena od 5 do 10 članova prstena, koji imaju najmanje jednu aromatsku skupinu koja sadrži 1 do 3 heteroatoma odabrana između kisika, sumpora i dušika,
- "cikloalkil" znači bilo koja mono- ili kondenzirana bi-ciklička ne-aromatska karbociklička skupina koja sadrži 3 do 7 članova prstena,
- "heterocikloalkil" znači bilo koja nearomatska mono- ili kondenzirana bi-ciklička skupina koja sadrži 3 do 10 članova prstena, i koji sadrže 1 do 3 heteroatoma odabrana između kisika, sumpora i dušika,

pri čemu su arilne, heteroarilne, cikloalkilne i heterocikloalkilne skupine tako definirane da mogu biti supstituirane s 1 do 4 skupine odabrane od ravnog ili razgrananog (C_1-C_6)alkila, ravnog ili razgrananog (C_2-C_6)alkenila, ravnog ili razgrananog (C_2-C_6)alkinila, ravnog ili razgrananog halo(C_1-C_6)alkila, $-Y_1-OR$, $-Y_1-NR_7R$, $-Y_1-S(O)_m-R$, okso (ili N-oksid gdje je to prikladno), nitro, cijano, $-C(O)-R$, $-C(O)-OR$, $-O-C(O)-R$, $-C(O)-NRR$, $-Y_1-NR-C(O)-R$, $-Y_1-NR-C(O)-OR$, halogena, ciklopropila i piridinila koji može biti supstituiran ravnom ili razgrananom (C_1-C_6)alkilnom skupinom, podrazumijeva se da R i R' neovisno jedan o drugom predstavljaju atom vodika, ravnu ili razgrananu (C_1-C_6)alkilnu skupinu, ravnu ili razgrananu (C_2-C_6)alkenilnu skupinu, ravnu ili razgrananu (C_1-C_6)alkoksi skupinu, ravni ili razgranani (C_1-C_6)alkil,

ravnu ili razgrananu hidroksi(C_1-C_6)alkilnu skupinu, ravnu ili razgrananu (C_1-C_6)alkoksi(C_1-C_6)alkilnu skupinu, fenilnu skupinu, ciklopropilmetilnu skupinu, tetrahidropiranilnu skupinu ili supstituente para (R , R') koji zajedno s dušikovim atomom tvore ne-aromatski prsten sastavljen od 5 do 7 članova prstena, koji uz dušik mogu sadržavati i drugi odabrani heteroatom iz kisika i dušika, podrazumijeva se da drugi ovdje navedeni dušik može biti supstituiran s 1 do 2 skupine koje predstavljaju atom vodika, ili ravnu ili razgrananu (C_1-C_6)alkilnu skupinu te se podrazumijeva da je m cijeli broj jednak 0, 1 ili 2, njihovi enantiomeri, diastereoizomeri i njihove adicijske soli s farmaceutski prihvatljivom kiselinom ili bazom.

Broj ostalih patentnih zahtjeva: 33

(11) BA/EP3360135(21) **E03461** (22) 2020-03-24

(26) SR

(31) 15306590 (32) 2015-10-08 (33) EP
201662361809 P 2016-07-13 US
(96) 16787751.3 2016-10-07

(97) 2018-08-15

(51) **G10L 19/008** , **G10L 19/24** ,
G10L 19/16

(73) Dolby International AB

Apollo Building, 3E Herikerbergweg 1-35
1101 CN Amsterdam Zuidoost
NL

(72) KORDON, Sven

Mühlenkampstrasse 50 A 31515 Wunstorf
DE
KRUEGER, Alexander
Feuerbachstrasse 16 30655 Hannover
DE

(74) Dragan Mićunović

Branilaca Sarajeva 10, 71000 Sarajevo
BA(54) **SLOJEVITO KODIRANJE ZA
PREZENTACIJE KOMPRIMOVANOG
ZVUKA ILI ZVUČNOG POLJA**

(57)

rekonstruisane prezentacije zvuka koja se može dobiti iz podataka sadržanih u respektivnom sloju i bilo kom nižem sloju od tog respektivnog sloja; i postupak dalje obuhvata dekodiranje komprimovane HOA prezentacije (2100) bazirane na osnovnoj dodatnoj informaciji (2120) koja je povezana sa osnovnim slojem, bazirane na delu poboljšane dodatne informacije (2140) koja je povezana sa najupotrebljivijim poboljšanim hijerarhijskim slojem, i koja nije bazirana na delu poboljšane dodatne informacije (2140) koja je povezana sa bilo kojim slojem od dva ili više poboljšanih hijerarhijskih slojeva.

Broj ostalih patentnih zahtjeva: 6

Postupak za dekodiranje komprimovane Higher Order Ambisonics, HOA, prezentacije (2100) zvuka ili zvučnog polja, pri čemu je to postupak koji obuhvata: prijem binarnog niza koji sadrži komprimovanu HOA prezentaciju (2100) koja odgovara mnoštvu hijerarhijskih slojeva koji uključuju osnovni sloj i dva ili više poboljšanih hijerarhijskih slojeva, i koja sadrži osnovnu dodatnu informaciju (2120) koja je povezana sa osnovnim slojem i poboljšanom dodatnom informacijom (2140) koja je povezana sa dva ili više poboljšanih hijerarhijskih slojeva, pri čemu mnoštvo slojeva ima dodeljene komponente komprimovane prezentacije zvuka ili zvučnog polja, pri čemu se komponente dodeljuju respektivnim slojevima u respektivnim grupama komponenata, i pri čemu dva ili više poboljšanih hijerarhijskih slojeva obuhvataju najupotrebljiviji poboljšani hijerarhijski sloj,

naznačen time, što

svaki od dva ili više poboljšanih hijerarhijskih slojeva sadrži deo poboljšane dodatne informacije (2140) koja sadrži parametre za poboljšanje osnovne

(11) **BA/EP3134403**

(21) **E03462** (22) 2020-03-25

(26) SR

(31) 201461983289 P (32) 2014-04-23 (33) US
(96) 15721085.7 2015-04-22

(97) 2017-03-01

(51) **C07D 471/04** , **A61K 31/437** ,
A61P 35/00 , **A61P 37/00** , **A61P**
31/00 , **A61P 33/00** , **A61P 25/28**
, A61P 11/06 , **A61P 9/10** , **A61P**
25/24

(73) Incyte Corporation
1801 Augustine Cut-Off Wilmington, DE
19803
US

(72) COMBS, Andrew P.
329 East Doe Run Road Kennett Square,
Pennsylvania 19348
US
MADUSKUIE, Thomas P. Jr.
613 Foulkstone Road Wilmington, Delaware
19803
US
FALAHATPISHEH, Nikoo
1822 Foulk Road Wilmington, Delaware
19810
US

(74) "LINEA SERVICES" d.o.o.
Maršala Tita 29/IV, 71000 Sarajevo
BA

(54) **1H-PIROLO[2,3-C]PIRIDIN-7(6H)-ONI I**
PIRAZOLO[3,4-C]PIRIDIN-7(6H)-ONI KAO
INHIBITORI BET PROTEINA

(57)
Jedinjenje Formule I:

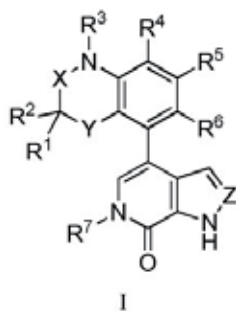

ili njegova farmaceutske prihvatljiva so, pri čemu:
X je C=O ili CR⁸R⁹;

Y je O ili NR¹⁰;

Z je CH ili N;

R¹ i R² su svaki nezavisno izabrani između H, halo, C₁₋₆ alkil, C₂₋₆ alkenil, C₂₋₆ alkinil, C₁₋₆ haloalkil, Cy¹, CN, OR^{a1}, SR^{a1}, C(O)R^{b1}, C(O)NR^{c1R^{d1}}, C(O)OR^{a1}, OC(O)R^{b1}, OC(O)NR^{c1R^{d1}}, NR^{c1R^{d1}}, NR^{c1C(O)R^{b1}}, NR^{c1C(O)OR^{a1}}, NR^{c1C(O)NR^{c1R^{d1}}}, C(=NR^{e1})R^{b1}, C(=NR^{e1})NR^{c1R^{d1}}, NR^{c1C(=NR^{e1})NR^{c1R^{d1}}}, NR^{c1S(O)R^{b1}}, NR^{c1S(O)₂R^{b1}}, NR^{c1S(O)₂NR^{c1R^{d1}}}, S(O)R^{b1}, S(O)NR^{c1R^{d1}}, S(O)₂R^{b1}, i S(O)₂NR^{c1R^{d1}}; pri čemu pomenuti C₁₋₆ alkil, C₂₋₆ alkenil, i C₂₋₆ alkinil su svaki opciono supstituisani sa 1, 2, 3, 4, ili 5 supstituenata nezavisno izabrani između R^A;

ili R¹ i R² zajedno sa atomom ugljenika sa kojim su vezani obrazuju C₃₋₁₀ cikloalkilnu grupu ili 4-10 članu heterocikloalkilnu grupu, gde je svaka opciono supstituisana sa 1, 2, ili 3 supstituenata nezavisno izabranih između R^A;

R³ je H ili C₁₋₆ alkil opciono supstituisan sa 1, 2, ili 3 substituenata nezavisno izabranih između halo, Cy, CN, NO₂, OR^{a2}, SR^{a2}, C(O)R^{b2}, C(O)NR^{c2R^{d2}}, C(O)OR^{a2}, OC(O)R^{b2}, OC(O)NR^{c2R^{d2}}, C(=NR^{e2})NR^{c2R^{d2}}, NR^{c2C(=NR^{e2})NR^{c2R^{d2}}}, NR^{c2R^{d2}}, NR^{c2R^{d2}}, NR^{c2C(O)R^{b2}}, NR^{c2C(O)OR^{a2}}, NR^{c2C(O)NR^{c2R^{d2}}}, NR^{c2S(O)R^{b2}}, NR^{c2S(O)₂R^{b2}}, NR^{c2S(O)₂NR^{c2R^{d2}}}, S(O)R^{b2}, S(O)NR^{c2R^{d2}}, S(O)₂R^{b2}, i S(O)₂NR^{c2R^{d2}};

R⁴ je H;

R⁵ je H, halo, C₁₋₆ alkil, C₂₋₆ alkenil, C₂₋₆ alkinil, C₁₋₆ haloalkil, Cy², CN, NO₂, OR^{a4}, SR^{a4}, C(O)R^{b4}, C(O)NR^{c4R^{d4}}, C(O)OR^{a4}, OC(O)R^{b4}, OC(O)NR^{c4R^{d4}}, NR^{c4R^{d4}}, NR^{c4C(O)R^{b4}}, NR^{c4C(O)OR^{a4}}, NR^{c4C(O)NR^{c4R^{d4}}}, C(=NR^{e4})R^{b4}, C(=NR^{e4})NR^{c4R^{d4}}, NR^{c4C(=NR^{e4})NR^{c4R^{d4}}}, NR^{c4S(O)R^{b4}}, NR^{c4S(O)₂R^{b4}}, NR^{c4S(O)₂NR^{c4R^{d4}}}, S(O)R^{b4}, S(O)NR^{c4R^{d4}}, S(O)₂R^{b4}, ili S(O)₂NR^{c4R^{d4}}; pri čemu pomenuti C₁₋₆ alkil, C₂₋₆ alkenil, i C₂₋₆ alkinil su svaki opciono supstituisani sa 1, 2, 3, 4, ili 5 supstituenata nezavisno izabranih između R^B;

R⁶ je H;

R⁷ je C₁₋₄ alkil;

R⁸ i R⁹ su svaki H;

R¹⁰ je H;

svaki R^A je nezavisno izabran između Cy¹, halo, CN, NO₂, OR^{a1}, SR^{a1}, C(O)R^{b1}, C(O)NR^{c1R^{d1}}, C(O)OR^{a1}, OC(O)R^{b1}, OC(O)NR^{c1R^{d1}}, C(=NR^{e1})NR^{c1R^{d1}}, NR^{c1C(=NR^{e1})NR^{c1R^{d1}}}, NR^{c1R^{d1}}, NR^{c1R^{d1}}, NR^{c1C(O)R^{b1}}, NR^{c1C(O)OR^{a1}}, NR^{c1C(O)NR^{c1R^{d1}}}, NR^{c1S(O)R^{b1}}, NR^{c1S(O)₂R^{b1}}, NR^{c1S(O)₂NR^{c1R^{d1}}}, S(O)R^{b1}, S(O)NR^{c1R^{d1}}, S(O)₂R^{b1}, i S(O)₂NR^{c1R^{d1}};

svaki R^B je nezavisno izabran između Cy², halo, CN, NO₂, OR^{a4}, SR^{a4}, C(O)R^{b4}, C(O)NR^{c4R^{d4}}, C(O)OR^{a4}, OC(O)R^{b4}, OC(O)NR^{c4R^{d4}}, C(=NR^{e4})NR^{c4R^{d4}}, NR^{c4C(=NR^{e4})NR^{c4R^{d4}}}, NR^{c4R^{d4}}, NR^{c4R^{d4}}, NR^{c4C(O)R^{b4}}, NR^{c4C(O)OR^{a4}}, NR^{c4C(O)NR^{c4R^{d4}}}, NR^{c4S(O)R^{b4}}, NR^{c4S(O)₂R^{b4}}, NR^{c4S(O)₂NR^{c4R^{d4}}}, S(O)R^{b4}, S(O)NR^{c4R^{d4}}, S(O)₂R^{b4}, i S(O)₂NR^{c4R^{d4}};

svaki Cy je nezavisno izabran između C₆₋₁₀ aril, C₃₋₁₀

cikloalkil, 5-10 člani heteroaril, i 4-10 člani heterocikloalkil, od kojih je svaki opciono supstituisan sa 1, 2, 3, 4, ili 5 supstituenata nezavisno izabranih između R^C ;

svaki R^C je nezavisno izabran između halo, C_{1-6} alkil, C_{2-6} alkenil, C_{2-6} alkinil, C_{1-6} haloalkil, C_{6-10} aril, C_{3-10} cikloalkil, 5-10 člani heteroaril, 4-10 člani heterocikloalkil, CN, OR^{a2} , SR^{a2} , $C(O)R^{b2}$, $C(O)NR^{c2}R^{d2}$, $C(O)OR^{a2}$, $OC(O)R^{b2}$, $OC(O)NR^{c2}R^{d2}$, $NR^{c2}R^{d2}$, $NR^{c2}C(O)R^{b2}$, $NR^{c2}C(O)OR^{a2}$, $NR^{c2}C(O)NR^{c2}R^{d2}$, $C(=NR^{e2})R^{b2}$, $C(=NR^{e2})NR^{c2}R^{d2}$, $NR^{c2}C(=NR^{e2})NR^{c2}R^{d2}$, $NR^{c2}S(O)R^{b2}$, $NR^{c2}S(O)_2R^{b2}$, $NR^{c2}S(O)_2NR^{c2}R^{d2}$, $S(O)R^{b2}$, $S(O)NR^{c2}R^{d2}$, $S(O)_2R^{b2}$, i $S(O)_2NR^{c2}R^{d2}$; pri čemu pomenuti C_{1-6} alkil, C_{2-6} alkenil, C_{2-6} alkinil, C_{6-10} aril, C_{3-10} cikloalkil, 5-10 člani heteroaril, i 4-10 člani heterocikloalkil su svaki opciono supstituisani sa 1, 2, 3, 4, ili 5 supstituenata nezavisno izabranih između halo, C_{1-4} alkil, C_{1-4} haloalkil, CN, OR^{a2} , SR^{a2} , $C(O)R^{b2}$, $C(O)NR^{c2}R^{d2}$, $C(O)OR^{a2}$, $OC(O)R^{b2}$, $OC(O)NR^{c2}R^{d2}$, $NR^{c2}R^{d2}$, $NR^{c2}C(O)R^{b2}$, $NR^{c2}C(O)OR^{a2}$, $NR^{c2}C(O)NR^{c2}R^{d2}$, $C(=NR^{e2})R^{b2}$, $C(=NR^{e2})NR^{c2}R^{d2}$, $NR^{c2}C(=NR^{e2})NR^{c2}R^{d2}$, $NR^{c2}S(O)R^{b2}$, $NR^{c2}S(O)_2R^{b2}$, $NR^{c2}S(O)_2NR^{c2}R^{d2}$, $S(O)R^{b2}$, $S(O)NR^{c2}R^{d2}$, $S(O)_2R^{b2}$, i $S(O)_2NR^{c2}R^{d2}$;

svaki Cy^1 je nezavisno izabran između C_{6-10} aril, C_{3-10} cikloalkil, 5-10 člani heteroaril, i 4-10 člani heterocikloalkil, od kojih je svaki opciono supstituisan sa 1, 2, 3, 4, ili 5 supstituenata nezavisno izabranih između R^D ;

svaki R^D je nezavisno izabran između halo, C_{1-6} alkil, C_{2-6} alkenil, C_{2-6} alkinil, C_{1-6} haloalkil, C_{6-10} aril, C_{3-10} cikloalkil, 5-10 člani heteroaril, 4-10 člani heterocikloalkil, CN, OR^{a1} , SR^{a1} , $C(O)R^{b1}$, $C(O)NR^{c1}R^{d1}$, $C(O)OR^{a1}$, $OC(O)R^{b1}$, $OC(O)NR^{c1}R^{d1}$, $NR^{c1}R^{d1}$, $NR^{c1}C(O)R^{b1}$, $NR^{c1}C(O)OR^{a1}$, $NR^{c1}C(O)NR^{c1}R^{d1}$, $C(=NR^{e1})R^{b1}$, $C(=NR^{e1})NR^{c1}R^{d1}$, $NR^{c1}C(=NR^{e1})NR^{c1}R^{d1}$, $NR^{c1}S(O)R^{b1}$, $NR^{c1}S(O)_2R^{b1}$, $NR^{c1}S(O)_2NR^{c1}R^{d1}$, $S(O)R^{b1}$, $S(O)NR^{c1}R^{d1}$, $S(O)_2R^{b1}$, i $S(O)_2NR^{c1}R^{d1}$; pri čemu pomenuti C_{1-6} alkil, C_{2-6} alkenil, C_{2-6} alkinil, C_{6-10} aril, C_{3-10} cikloalkil, 5-10 člani heteroaril, i 4-10 člani heterocikloalkil su svaki opciono supstituisani sa 1, 2, 3, 4, ili 5 supstituenata nezavisno izabranih između halo, C_{1-4} alkil, C_{1-4} haloalkil, CN, OR^{a1} , SR^{a1} , $C(O)R^{b1}$, $C(O)NR^{c1}R^{d1}$, $C(O)OR^{a1}$, $OC(O)R^{b1}$, $OC(O)NR^{c1}R^{d1}$, $NR^{c1}R^{d1}$, $NR^{c1}C(O)R^{b1}$, $NR^{c1}C(O)OR^{a1}$, $NR^{c1}C(O)NR^{c1}R^{d1}$, $C(=NR^{e1})R^{b1}$, $C(=NR^{e1})NR^{c1}R^{d1}$, $NR^{c1}C(=NR^{e1})NR^{c1}R^{d1}$, $NR^{c1}S(O)R^{b1}$, $NR^{c1}S(O)_2R^{b1}$, $NR^{c1}S(O)_2NR^{c1}R^{d1}$, $S(O)R^{b1}$, $S(O)NR^{c1}R^{d1}$, $S(O)_2R^{b1}$, i $S(O)_2NR^{c1}R^{d1}$;

svaki Cy^2 je nezavisno izabran između C_{6-10} aril, C_{3-10} cikloalkil, 5-10 člani heteroaril, i 4-10

člani heterocikloalkil, od kojih je svaki opciono supstituisan sa 1, 2, 3, 4, ili 5 supstituenata nezavisno izabranih između R^E ;

svaki R^E je nezavisno izabran između halo, C_{1-6} alkil, C_{2-6} alkenil, C_{2-6} alkinil, C_{1-6} haloalkil, C_{6-10} aril, C_{3-10} cikloalkil, 5-10 člani heteroaril, 4-10 člani heterocikloalkil, CN,

OR^{a4} , SR^{a4} , $C(O)R^{b4}$,

$C(O)NR^{c4}R^{d4}$, $C(O)OR^{a4}$, $OC(O)R^{b4}$, $OC(O)NR^{c4}R^{d4}$, $NR^{c4}R^{d4}$, $NR^{c4}C(O)R^{b4}$, $NR^{c4}C(O)OR^{a4}$, $NR^{c4}C(O)NR^{c4}R^{d4}$, $C(=NR^{e4})R^{b4}$, $C(=NR^{e4})NR^{c4}R^{d4}$, $NR^{c4}C(=NR^{e4})NR^{c4}R^{d4}$, $NR^{c4}S(O)R^{b4}$, $NR^{c4}S(O)_2R^{b4}$, $NR^{c4}S(O)_2NR^{c4}R^{d4}$, $S(O)R^{b4}$, $S(O)NR^{c4}R^{d4}$, $S(O)_2R^{b4}$, i $S(O)_2NR^{c4}R^{d4}$; pri čemu pomenuti C_{1-6} alkil, C_{2-6} alkenil, C_{2-6} alkinil, C_{6-10} aril, C_{3-10} cikloalkil, 5-10 člani heteroaril, i 4-10 člani heterocikloalkil su svaki opciono supstituisani sa 1, 2, 3, 4, ili 5 supstituenata nezavisno izabranih između halo, C_{1-4} alkil, C_{1-4} haloalkil, CN, OR^{a4} , SR^{a4} , $C(O)R^{b4}$, $C(O)NR^{c4}R^{d4}$, $C(O)OR^{a4}$, $OC(O)R^{b4}$, $OC(O)NR^{c4}R^{d4}$, $NR^{c4}R^{d4}$, $NR^{c4}C(O)R^{b4}$, $NR^{c4}C(O)OR^{a4}$, $NR^{c4}C(O)NR^{c4}R^{d4}$, $C(=NR^{e4})R^{b4}$, $C(=NR^{e4})NR^{c4}R^{d4}$, $NR^{c4}C(=NR^{e4})NR^{c4}R^{d4}$, $NR^{c4}S(O)R^{b4}$, $NR^{c4}S(O)_2R^{b4}$, $NR^{c4}S(O)_2NR^{c4}R^{d4}$, $S(O)R^{b4}$, $S(O)NR^{c4}R^{d4}$, $S(O)_2R^{b4}$, i $S(O)_2NR^{c4}R^{d4}$;

svaki R^{a1} , R^{b1} , R^{c1} , i R^{d1} je nezavisno izabran između H, C_{1-6} alkil, C_{1-4} haloalkil, C_{2-6} alkenil, C_{2-6} alkinil, C_{6-10} aril, C_{3-10} cikloalkil, 5-10 člani heteroaril, 4-10 člani heterocikloalkil, C_{6-10} aril-

C_{1-4} alkil, C_{3-10} cikloalkil- C_{1-4} alkil, (5-10 člani heteroaril)- C_{1-4} alkil, i (4-10 člani heterocikloalkil)-

C_{1-4} alkil, pri čemu pomenuti C_{1-6} alkil, C_{2-6} alkenil, C_{2-6} alkinil, C_{6-10} aril, C_{3-10} cikloalkil, 5-10 člani heteroaril, 4-10 člani heterocikloalkil, C_{6-10} aril- C_{1-4} alkil, C_{3-10} cikloalkil- C_{1-4} alkil, (5-10 člani heteroaril)- C_{1-4} alkil, i (4-10 člani heterocikloalkil)- C_{1-4} alkil su svaki opciono supstituisani sa 1,

2, 3, 4, ili 5 supstituenata nezavisno izabranih između C_{1-4} alkil, C_{1-4} haloalkil, halo, CN, OR^{a5} , SR^{a5} , $C(O)R^{b5}$, $C(O)NR^{c5}R^{d5}$, $C(O)OR^{a5}$, $OC(O)R^{b5}$, $OC(O)NR^{c5}R^{d5}$, $NR^{c5}R^{d5}$, $NR^{c5}C(O)R^{b5}$, $NR^{c5}C(O)NR^{c5}R^{d5}$, $NR^{c5}C(O)OR^{a5}$, $C(=NR^{e5})NR^{c5}R^{d5}$, $NR^{c5}C(=NR^{e5})NR^{c5}R^{d5}$, $S(O)R^{b5}$, $S(O)NR^{c5}R^{d5}$, $S(O)_2R^{b5}$, $NR^{c5}S(O)_2R^{b5}$, $NR^{c5}S(O)_2NR^{c5}R^{d5}$, i $S(O)_2NR^{c5}R^{d5}$;

ili bilo koji R^{c1} i R^{d1} zajedno sa N atomom sa kojim su vezani obrazuju 4-, 5-, 6-, ili 7-članu

heterocikloalkilnu grupu opciono supstituisanu sa 1, 2, ili 3 supstituenata nezavisno izabrani između C_{1-6} alkil, C_{3-7} cikloalkil, 4-7 člani heterocikloalkil, C_{6-10} aril, 5-6 člani heteroaril, C_{1-6} haloalkil, halo, CN, OR^{a5} , SR^{a5} , $C(O)R^{b5}$, $C(O)NR^{c5}R^{d5}$, $C(O)OR^{a5}$, $OC(O)R^{b5}$, $OC(O)NR^{c5}R^{d5}$,

$NR^{c5}R^{d5}$, $NR^{c5}C(O)R^{b5}$, $NR^{c5}C(O)NR^{c5}R^{d5}$, $NR^{c5}C(O)OR^{a5}$, $C(=NR^{e5})NR^{c5}R^{d5}$, $NR^{c5}C(=NR^{e5})NR^{c5}R^{d5}$, $S(O)R^{b5}$, $S(O)NR^{c5}R^{d5}$, $S(O)_2R^{b5}$, $NR^{c5}S(O)_2R^{b5}$, $NR^{c5}S(O)_2NR^{c5}R^{d5}$,

i $S(O)_2NR^{c5}R^{d5}$, pri čemu pomenuti C_{1-6} alkil, C_{3-7} cikloalkil, 4-7 člani heterocikloalkil, C_{6-10} aril, i 5-6 člani heteroaril asu svaki opciono supstituisani sa 1, 2, ili 3 supstituenata nezavisno izabranih između halo, CN, OR^{a5} , SR^{a5} , $C(O)R^{b5}$, $C(O)NR^{c5}R^{d5}$, $C(O)OR^{a5}$, $OC(O)R^{b5}$, $OC(O)NR^{c5}R^{d5}$, $NR^{c5}R^{d5}$, $NR^{c5}C(O)R^{b5}$, $NR^{c5}C(O)NR^{c5}R^{d5}$, $NR^{c5}C(O)OR^{a5}$, $C(=NR^{e5})NR^{c5}R^{d5}$, $NR^{c5}C(=NR^{e5})NR^{c5}R^{d5}$, $S(O)R^{b5}$, $S(O)NR^{c5}R^{d5}$, $S(O)_2R^{b5}$, $NR^{c5}S(O)_2R^{b5}$, $NR^{c5}S(O)_2NR^{c5}R^{d5}$,

i $S(O)_2NR^{c5}R^{d5}$; pri čemu pomenuti C_{1-6} alkil, C_{3-7} cikloalkil, 4-7 člani heterocikloalkil, C_{6-10} aril, i 5-6 člani heteroaril asu svaki opciono supstituisani sa 1, 2, ili 3 supstituenata nezavisno izabranih između halo, CN, OR^{a5} , SR^{a5} , $C(O)R^{b5}$, $C(O)NR^{c5}R^{d5}$, $C(O)OR^{a5}$, $OC(O)R^{b5}$, $OC(O)NR^{c5}R^{d5}$, $NR^{c5}R^{d5}$, $NR^{c5}C(O)R^{b5}$, $NR^{c5}C(O)NR^{c5}R^{d5}$, $NR^{c5}C(O)OR^{a5}$, $C(=NR^{e5})NR^{c5}R^{d5}$, $NR^{c5}C(=NR^{e5})NR^{c5}R^{d5}$, $S(O)R^{b5}$, $S(O)NR^{c5}R^{d5}$, $S(O)_2R^{b5}$, $NR^{c5}S(O)_2R^{b5}$, $NR^{c5}S(O)_2NR^{c5}R^{d5}$,

i $S(O)_2NR^{c5}R^{d5}$; pri čemu pomenuti C_{1-6} alkil, C_{3-7} cikloalkil, 4-7 člani heterocikloalkil, C_{6-10} aril, i 5-6 člani heteroaril asu svaki opciono supstituisani sa 1, 2, ili 3 supstituenata nezavisno izabranih između halo, CN, OR^{a5} , SR^{a5} , $C(O)R^{b5}$, $C(O)NR^{c5}R^{d5}$, $C(O)OR^{a5}$, $OC(O)R^{b5}$, $OC(O)NR^{c5}R^{d5}$, $NR^{c5}R^{d5}$, $NR^{c5}C(O)R^{b5}$, $NR^{c5}C(O)NR^{c5}R^{d5}$, $NR^{c5}C(O)OR^{a5}$, $C(=NR^{e5})NR^{c5}R^{d5}$, $NR^{c5}C(=NR^{e5})NR^{c5}R^{d5}$, $S(O)R^{b5}$, $S(O)NR^{c5}R^{d5}$, $S(O)_2R^{b5}$, $NR^{c5}S(O)_2R^{b5}$, $NR^{c5}S(O)_2NR^{c5}R^{d5}$,

svaki R^{a2} , R^{b2} , R^{c2} , i R^{d2} je nezavisno izabran između H,

C_{1-6} alkil, C_{1-4} haloalkil, C_{2-6} alkenil, C_{2-6} alkinil, C_{6-10} aril, C_{3-10} cikloalkil, 5-10 člani heteroaril, 4-10 člani heterocikloalkil, C_{6-10} aril- C_{1-4} alkil, C_{3-10} cikloalkil- C_{1-4} alkil, (5-10 člani heteroaril)- C_{1-4} alkil, i (4-10 člani heterocikloalkil)- C_{1-4} alkil, pri čemu pomenuti C_{1-6} alkil, C_{2-6} alkenil, C_{2-6} alkinil, C_{6-10} aril, C_{3-10} cikloalkil, 5-10 člani heteroaril, 4-10 člani heterocikloalkil, C_{6-10} aril- C_{1-4} alkil, C_{3-10} cikloalkil- C_{1-4} alkil, (5-10 člani heteroaril)- C_{1-4} alkil, i (4-10 člani heterocikloalkil)- C_{1-4} alkil su svaki opciono supstituisani sa 1, 2, 3, 4, ili 5 supstituenata nezavisno izabranih između C_{1-4} alkil, C_{1-4} haloalkil, halo, CN, OR^{a5} , SR^{a5} , $C(O)R^{b5}$, $C(O)NR^{c5}R^{d5}$, $C(O)OR^{a5}$, $OC(O)R^{b5}$, $OC(O)NR^{c5}R^{d5}$, $NR^{c5}R^{d5}$, $NR^{c5}C(O)R^{b5}$, $NR^{c5}C(O)NR^{c5}R^{d5}$, $NR^{c5}C(O)OR^{a5}$, $C(=NR^{e5})NR^{c5}R^{d5}$, $NR^{c5}C(=NR^{e5})NR^{c5}R^{d5}$, $S(O)R^{b5}$, $S(O)NR^{c5}R^{d5}$, $S(O)_2R^{b5}$, $NR^{c5}S(O)_2R^{b5}$, $NR^{c5}S(O)_2NR^{c5}R^{d5}$, i $S(O)_2NR^{c5}R^{d5}$;

ili bilo koji R^{c2} i R^{d2} zajedno sa N atomom sa kojim su vezani obrazuju 4-, 5-, 6-, ili 7-članu heterocikloalkilnu grupu opciono supstituisanu sa 1, 2, ili 3 supstituenata nezavisno izabranih između C_{1-6} alkil, C_{3-7} cikloalkil, 4-7 člani heterocikloalkil, C_{6-10} aril, 5-6 člani heteroaril, C_{1-6} haloalkil, halo, CN, OR^{a5} , SR^{a5} , $C(O)R^{b5}$, $C(O)NR^{c5}R^{d5}$, $C(O)OR^{a5}$, $OC(O)R^{b5}$, $OC(O)NR^{c5}R^{d5}$, $NR^{c5}R^{d5}$, $NR^{c5}C(O)R^{b5}$, $NR^{c5}C(O)NR^{c5}R^{d5}$, $NR^{c5}C(O)OR^{a5}$, $C(=NR^{e5})NR^{c5}R^{d5}$, $NR^{c5}C(=NR^{e5})NR^{c5}R^{d5}$, $S(O)R^{b5}$, $S(O)NR^{c5}R^{d5}$, $S(O)_2R^{b5}$, $NR^{c5}S(O)_2R^{b5}$, $NR^{c5}S(O)_2NR^{c5}R^{d5}$, i $S(O)_2NR^{c5}R^{d5}$, pri čemu pomenuti C_{1-6} alkil, C_{3-7} cikloalkil, 4-7 člani heterocikloalkil, C_{6-10} aril, i 5-6 člani heteroaril su svaki opciono supstituisani sa 1, 2, ili 3 supstituenata nezavisno izabranih između halo, CN, OR^{a5} , SR^{a5} , $C(O)R^{b5}$, $C(O)NR^{c5}R^{d5}$, $C(O)OR^{a5}$, $OC(O)R^{b5}$, $OC(O)NR^{c5}R^{d5}$, $NR^{c5}R^{d5}$, $NR^{c5}C(O)R^{b5}$, $NR^{c5}C(O)NR^{c5}R^{d5}$, $NR^{c5}C(O)OR^{a5}$, $C(=NR^{e5})NR^{c5}R^{d5}$, $NR^{c5}C(=NR^{e5})NR^{c5}R^{d5}$, $S(O)R^{b5}$, $S(O)NR^{c5}R^{d5}$, $S(O)_2R^{b5}$, $NR^{c5}S(O)_2R^{b5}$, $NR^{c5}S(O)_2NR^{c5}R^{d5}$, i $S(O)_2NR^{c5}R^{d5}$;

svaki R^{a4} , R^{b4} , R^{c4} , i R^{d4} je nezavisno izabran između H, C_{1-6} alkil, C_{1-4} haloalkil, C_{2-6} alkenil, C_{2-6} alkinil, C_{6-10} aril, C_{3-10} cikloalkil, 5-10 člani heteroaril, 4-10 člani heterocikloalkil, C_{6-10} aril- C_{1-4} alkil, C_{3-10} cikloalkil- C_{1-4} alkil, (5-10 člani heteroaril)- C_{1-4} alkil, i (4-10 člani heterocikloalkil)- C_{1-4} alkil, pri čemu pomenuti C_{1-6} alkil, C_{2-6} alkenil, C_{2-6} alkinil, C_{6-10} aril, C_{3-10} cikloalkil, 5-10 člani heteroaril, 4-10 člani heterocikloalkil, C_{6-10} aril- C_{1-4} alkil, C_{3-10} cikloalkil- C_{1-4} alkil, (5-10 člani heteroaril)- C_{1-4} alkil, i (4-10 člani heterocikloalkil)- C_{1-4} alkil su svaki opciono supstituisani sa 1, 2, 3, 4, ili 5 supstituenata nezavisno izabranih između C_{1-4} alkil, C_{1-4} haloalkil, halo, CN, OR^{a5} , SR^{a5} , $C(O)R^{b5}$, $C(O)NR^{c5}R^{d5}$, $C(O)OR^{a5}$, $OC(O)R^{b5}$, $OC(O)NR^{c5}R^{d5}$, $NR^{c5}R^{d5}$, $NR^{c5}C(O)R^{b5}$, $NR^{c5}C(O)NR^{c5}R^{d5}$, $NR^{c5}C(O)OR^{a5}$, $C(=NR^{e5})NR^{c5}R^{d5}$, $NR^{c5}C(=NR^{e5})NR^{c5}R^{d5}$, $S(O)R^{b5}$, $S(O)NR^{c5}R^{d5}$, $S(O)_2R^{b5}$, $NR^{c5}S(O)_2R^{b5}$, $NR^{c5}S(O)_2NR^{c5}R^{d5}$, i $S(O)_2NR^{c5}R^{d5}$;

ili bilo koji R^{c4} i R^{d4} zajedno sa N atomom sa kojim su vezani obrazuju 4-, 5-, 6-, ili 7-članu heterocikloalkilnu grupu opciono supstituisanu sa 1, 2, ili 3 supstituenata nezavisno izabranih između C_{1-6} alkil, C_{3-7} cikloalkil, 4-7 člani heterocikloalkil, C_{6-10} aril, 5-6 člani heteroaril, C_{1-6} haloalkil, halo, CN, OR^{a5} , SR^{a5} , $C(O)R^{b5}$, $C(O)NR^{c5}R^{d5}$, $C(O)OR^{a5}$, $OC(O)R^{b5}$, $OC(O)NR^{c5}R^{d5}$, $NR^{c5}R^{d5}$, $NR^{c5}C(O)R^{b5}$, $NR^{c5}C(O)NR^{c5}R^{d5}$, $NR^{c5}C(O)OR^{a5}$, $C(=NR^{e5})NR^{c5}R^{d5}$, $NR^{c5}C(=NR^{e5})NR^{c5}R^{d5}$, $S(O)R^{b5}$, $S(O)NR^{c5}R^{d5}$, $S(O)_2R^{b5}$, $NR^{c5}S(O)_2R^{b5}$, $NR^{c5}S(O)_2NR^{c5}R^{d5}$, i $S(O)_2NR^{c5}R^{d5}$, pri čemu pomenuti C_{1-6} alkil, C_{3-7} cikloalkil, 4-7 člani heterocikloalkil, C_{6-10} aril, i 5-6 člani heteroaril su svaki opciono supstituisani sa 1, 2, ili 3 supstituenata nezavisno izabranih između halo, CN, OR^{a5} , SR^{a5} , $C(O)R^{b5}$, $C(O)NR^{c5}R^{d5}$, $C(O)OR^{a5}$, $OC(O)R^{b5}$, $OC(O)NR^{c5}R^{d5}$, $NR^{c5}R^{d5}$, $NR^{c5}C(O)R^{b5}$, $NR^{c5}C(O)NR^{c5}R^{d5}$, $NR^{c5}C(O)OR^{a5}$, $C(=NR^{e5})NR^{c5}R^{d5}$, $NR^{c5}C(=NR^{e5})NR^{c5}R^{d5}$, $S(O)R^{b5}$, $S(O)NR^{c5}R^{d5}$, $S(O)_2R^{b5}$, $NR^{c5}S(O)_2R^{b5}$, $NR^{c5}S(O)_2NR^{c5}R^{d5}$, i $S(O)_2NR^{c5}R^{d5}$;

svaki R^{a5} , R^{b5} , R^{c5} , i R^{d5} je nezavisno izabran između H, C_{1-4} alkil, C_{1-4} haloalkil, C_{2-4} alkenil, i C_{2-4} alkinil, pri čemu pomenuti C_{1-4} alkil, C_{2-4} alkenil, i C_{2-4} alkinil su svaki opciono supstituisani sa 1, 2, ili 3 supstituenata nezavisno izabranih između OH, CN, amino, halo, C_{1-4} alkil, C_{1-4} alkoksi, C_{1-4} alkiltio, C_{1-4} alkilamino, di(C_{1-4} alkil)amino, C_{1-4} haloalkil, i C_{1-4} haloalkoksi;

ili bilo koji R^{c5} i R^{d5} zajedno sa N atomom sa kojim su vezani obrazuju 4-, 5-, 6-, ili 7-članu heterocikloalkilnu grupu opciono supstituisanu sa 1, 2, ili 3 supstituenata nezavisno izabranih između OH, CN, amino, halo, C_{1-6} alkil, C_{1-4} alkoksi, C_{1-4} alkiltio, C_{1-4} alkilamino, di(C_{1-4} alkil)amino, C_{1-4} haloalkil, i C_{1-4} haloalkoksi; i svaka R^{e1} , R^{e2} , R^{e4} , i R^{e5} je nezavisno izabrana između H, C_{1-4} alkil, i CN.

Broj ostalih patentnih zahtjeva: 41

(11) **BA/EP2707029**

(57)

(21) **E03463** (22) 2020-03-26

(26) SR

(31) 201161484610 P (32) 2011-05-10 (33) US
 201161562303 P 2011-11-21 US
 201261595526 P 2012-02-06 US
 201261614417 P 2012-03-22 US
 201261642363 P 2012-05-03 US

(96) 12722044.0 2012-05-10

(97) 2014-03-19

(51) **A61K 39/395** , **C07K 16/40** ,
A61P 3/06

(73) Amgen Inc.
 One Amgen Center Drive Thousand Oaks,
 California 91320-1799
 US

(72) CHAN, Joyce Chi Yee
 314 College Avenue San Francisco
 California 94112
 US
 GIBBS, John P.
 4840 E. Mercer Way Mercer Island
 Washington 98040
 US
 DIAS, Clapton S.
 4278 Via Encanto Newbury Park California
 91320
 US
 WASSERMAN, Scott
 5238 Via Pisa Newbury Park California
 91320
 US
 SCOTT, Robert Andrew Donald
 701 N. Conejo School Road Thousand
 Oaks California 91362
 US
 CLOGSTON, Christi L.
 601 Country View Place Camarillo
 California 93010
 US
 OSSLUND, Timothy David
 475 Vista Montana Camarillo California
 93010
 US
 STEIN, Evan A.
 25 E, Superior Street Chicago, IL 60611
 US

(74) Dragan Mićunović
 Branilaca Sarajeva 10, 71000 Sarajevo
 BA

(54) **POSTUPCI LEČENJA ILI PREVENCIJE
 POREMEĆAJA POVEZANIH SA
 HOLESTEROLOM**

Monoklonalno antitelo koje se specifično vezuje za PCSK9 koje obuhvata

a) region utvrđivanja komplementarnosti (CDR) lakog lanca od CDRL1 sekvence u SEQ ID NO:23, CDRL2 od CDRL2 sekvence u SEQ ID NO:23, i CDRL3 od CDRL3 sekvence u SEQ ID NO:23; i

region utvrđivanja komplementarnosti (CDR) teškog lanca od CDRH1 sekvence u SEQ ID NO:49, CDRH2 od CDRH2 sekvence u SEQ ID NO:49, i CDRH3 od CDRH3 sekvence u SEQ ID NO:49;

pri čemu se CDR-ovi definišu pomoću Chothia ili AbM;

b) region utvrđivanja komplementarnosti (CDR) lakog lanca CDRL1 koji obuhvata sekvencu aminokiseline od SEQ ID NO: 158, CDRL2 koji obuhvata sekvencu aminokiseline od SEQ ID NO: 162, CDRL3 koji obuhvata sekvencu aminokiseline od SEQ ID NO: 395; i

region utvrđivanja komplementarnosti (CDR) teškog lanca CDRH1 koji obuhvata sekvencu aminokiseline od SEQ ID NO: 368, CDRH2 koji obuhvata sekvencu aminokiseline od SEQ ID NO: 175, CDRH3 koji obuhvata sekvencu aminokiseline od SEQ ID NO: 180;

c) region utvrđivanja komplementarnosti (CDR) lakog lanca CDRL1 koji obuhvata sekvencu aminokiseline od SEQ ID NO: 305, CDRL2 koji obuhvata sekvencu aminokiseline od SEQ ID NO: 312, CDRL3 koji obuhvata sekvencu aminokiseline od SEQ ID NO: 319; i

region utvrđivanja komplementarnosti (CDR) teškog lanca CDRH1 koji obuhvata sekvencu aminokiseline od SEQ ID NO: 308, CDRH2 koji obuhvata sekvencu aminokiseline od SEQ ID NO: 320, CDRH3 koji obuhvata sekvencu aminokiseline od SEQ ID NO: 310;

ili

d) promenljivi region lakog lanca koji obuhvata sekvencu aminokiseline od SEQ ID NO: 23 i promenljivi region teškog lanca koji obuhvata sekvencu aminokiseline od SEQ ID NO:49

za upotrebu u

(i) snižavanju LDL holesterola u serumu ljudskog pacijenta za najmanje 15%; i/ili

(ii) lečenju ili prevenciji poremećaja povezanog sa holesterolom ljudskog pacijenta koji ima povišen nivo LDL holesterola u serumu;

što obuhvata davanje monoklonalnog antitela ljudskom pacijentu kojem je to potrebno u dozi od 70 mg do 450 mg.

(11) BA/EP2820940(21) **E03465** (22) 2020-03-30

(26) BS

(31) TO20130556 (32) 2013-07-03 (33) IT
(96) 14173406.1 2014-06-23

(97) 2015-01-07

(51) **A01G 17/02**

(73) OLMI srl

Via Serramassone 9/A 14055 Castigliole
d'Asti (AT)
IT

(72) Olmi, Franco

c/o OLMI s.r.l Via Serramassone 9/A
I-14055 Castigliole d'Asti (AT)
IT

(74) "MSA IP"

Hamdije Kapidžića 12, 71000 Sarajevo
BA**(54) PNEUMATSKI ODSTRANJIVAČ LISTOVA**

(57)

Glava pneumatskog odstranjivača listova
koja sadrži:

- pneumatsko kolo (3) koje sadrži najmanje jedan kanal (31) i najmanje jednu mlaznicu (33); navedeno pneumatsko kolo (3) je prilagođeno da vodi tok (f) vazduha, kroz navedeni najmanje jedan kanal (31), ka navedenoj najmanje jednoj mlaznici (33), tako da prouzrokuje isticanje mlaza (g) vazduha;

- rotor (5), za rotiranje oko ose (Y) rotacije i na koji je pneumatsko kolo (3) integralno pričvršćeno, tako da se navedeno pneumatsko kolo (3) integralno rotira sa navedenim rotorom (5);

- najmanje jednu zaštitnu ploču (7) koja sadrži najmanje jedan deflektor, koji je postavljen ispred navedene najmanje jedne mlaznice (33) u odnosu na pravac ose (Y) rotacije, tako da mlaz (g) vazduha koji ističe iz navedene najmanje jedne mlaznice (33) može barem delimično teći kroz navedeni najmanje jedan deflektor;

navedena zaštitna ploča (7) je integralno pričvršćena na navedeni rotor (5), tako da

rotira sa njim;

navedeni najmanje jedan deflektor je najmanje jedna rupa (73), od kojih je svaka postavljena blizu navedene najmanje jedne mlaznice (33); gde navedena zaštitna ploča (7) sadrži:

- centralni dio (71), u odnosu na osu (Y) rotacije, koji je integralno pričvršćen na rotor (5), i

- obodni dio (72), u odnosu na osu (Y) rotacije, koji je pričvršćen na navedeni centralni dio (71) za rotiranje oko ose (Y) nezavisno, tako mjenjajući svoj položaj u odnosu na navedeni centralni dio (71);

pri čemu je navedena najmanje jedna rupa (73) obezbjeđena u skladu sa navedenim obodnim dijelom (72).

Broj ostalih patentnih zahtjeva: 9

(11) **BA/EP3127540**(21) **E03466** (22) 2020-03-31

(26) SR

(31) 327597 P (32) 2010-04-23 (33) US
412299 P 2010-11-10 US

(96) 16164963.7 2011-04-22

(97) 2017-02-08

(51) **A61K 31/506** , **A61K 31/519** ,
C07D 417/14 , **C07D 401/12** ,
C07D 413/14 , **C07D 401/14** ,
A61P 21/00(73) Cytokinetics, Inc.
280 East Grand Avenue South San
Francisco, CA 94080
US(72) WARRINGTON, Jeffrey
1936 Playa Street San Mateo, CA 94403
US
ROMERO, Antonio
1309 Newbridge Avenue San Mateo, CA
94401
USYANG, Zhe
c/o Cytokinetics, Inc. 280 East Grand
Avenue South San Francisco, CA 94080
USMUCI, Alex R.
c/o Cytokinetics, Inc. 280 East Grand
Avenue South San Francisco, CA 94080
USBERGNES, Gustave
c/o Cytokinetics, Inc. 280 East Grand
Avenue South San Francisco, CA 94080
USMORGAN, Bradley P.
c/o Cytokinetics, Inc. 280 East Grand
Avenue South San Francisco, CA 94080
USCHUANG, Chihyuan
c/o Cytokinetics, Inc. 280 East Grand
Avenue South San Francisco, CA 94080
USCOLLIBEE, Scott
c/o Cytokinetics, Inc. 280 East Grand
Avenue South San Francisco, CA 94080
USQIAN, Xiangping
c/o Cytokinetics, Inc. 280 East Grand
Avenue South San Francisco, CA 94080
US

LU, Pu-Ping

c/o Cytokinetics, Inc. 280 East Grand
Avenue South San Francisco, CA 94080
US(74) "LINEA SERVICES" d.o.o.
Maršala Tita 29/IV, 71000 Sarajevo
BA(54) **ODREĐENI AMINO-PIRIMIDINI, NJIHOVE
KOMPOZICIJE, I METODE NJIHOVE
UPOTREBE**

(57)

Jedinjenje formule I:

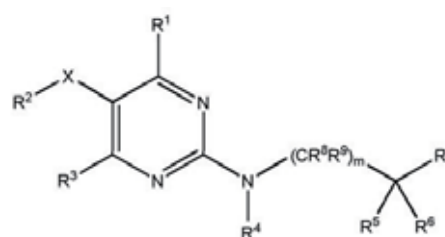

Formula I

ili njegova farmaceutski prihvatljiva so, gde:

R¹ je izabran od vodonika, halogena, CN, CF₃ i metila;
R² je izabran od C₃₋₈ cikloalkila, C₃₋₈ cikloalkenila,
3-8 članog heterocikloalkila, 3-8 članog hetero-
cikloalkenila, C₆₋₁₀ arila, 5-10 članog heteroarila i
NR^bR^c, gde svaki od C₃₋₈ cikloalkila, C₃₋₈ cikloalkenila,
3-8 članog heterocikloalkila, 3-8 članog
heterocikloalkenila, C₆₋₁₀ arila i 5-10 člane heteroarilne
grupe je opciono supstituisan sa 1, 2, 3, 4 ili 5
supstituenata izabranih od halogena, CN, okso, (CH₂)_n
OR^a, (CH₂)_nOC(O)R^a, (CH₂)_nOC(O)OR^a, (CH₂)_nOC(O)
NR^bR^c, (CH₂)_nNR^bR^c, (CH₂)_nNR^dC(O)R^a, (CH₂)_nNR^dC(O)
OR^a, (CH₂)_nNR^dC(O)NR^bR^c, (CH₂)_nNR^dC(O)C(O)NR^bR^c,
(CH₂)_nNR^dC(S)R^a, (CH₂)_nNR^dC(S)OR^a, (CH₂)_nNR^dC(S)
NR^bR^c, (CH₂)_nNR^dC(NR^e)NR^bR^c, (CH₂)_nNR^dS(O)R^a, (CH₂)
_nNR^dSO₂R^a, (CH₂)_nNR^dSO₂NR^bR^c, (CH₂)_nC(O)R^a, (CH₂)
_nC(O)OR^a, (CH₂)_nC(O)NR^bR^c, (CH₂)_nC(S)R^a, (CH₂)_nC(S)
OR^a, (CH₂)_nC(S)NR^bR^c, (CH₂)_nC(NR^e)NR^bR^c, (CH₂)_nSR^a,
(CH₂)_nS(O)R^a, (CH₂)_nSO₂R^a, (CH₂)_nSO₂NR^bR^c, C₁₋₆ alkila,
C₁₋₆ haloalkila, C₂₋₆ alkenila, C₂₋₆ alkinila, (CH₂)_nC₃₋₈
cikloalkila, (CH₂)_n3-8 članog heterocikloalkila, (CH₂)
_nC₆₋₁₀ arila i (CH₂)_n5-10 članog heteroarila, gde je svaki
C₁₋₆ alkil, C₂₋₆ alkenil, C₂₋₆ alkinil, (CH₂)_nC₃₋₈ cikloalkil,
(CH₂)_n3-8 člani heterocikloalkil, (CH₂)_nC₆₋₁₀ aril i (CH₂)
_n5-10 člane heteroarilne grupe opciono supstituisan
sa 1, 2, 3, 4 ili 5 R^f supstituenata;

R³ je izabran od vodonika, halogena, CN, CF₃ i metila;
R⁴ je izabran od vodonika, C₁₋₆ alkila, C₁₋₆ haloalkila,
C(O)R^a, C(O)OR^a, C(O)NR^bR^c i SO₂R^a;

R⁵ i R⁶ zajedno sa ugljenikovim atomom za koji su vezani

obrazuju grupu izabranu između C_{3-8} cikloalkila, C_{3-8} cikloalkenila, 3-8 članog heterocikloalkila i 3-8 članog heterocikloalkenila, svaku opciono supstituisanu sa 1, 2, 3, 4 ili 5 supstituenata izabranih od halogena, CN, okso, OR^a , $OC(O)R^a$, $OC(O)OR^a$, NR^bR^c , $C(O)R^a$, $C(O)OR^a$, $C(O)NR^bR^c$, $S(O)R^a$, SO_2R^a , $SO_2NR^bR^c$, C_{1-6} alkila i C_{1-6} haloalkila;

R^7 je izabran od C_{3-8} cikloalkila, C_{3-8} cikloalkenila, 3-8 članog heterocikloalkila, 3-8 članog heterocikloalkenila, C_{6-10} arila i 5-10 članog heteroarila, svakog opciono supstituisanog sa 1, 2, 3, 4 ili 5 supstituenata izabranih od halogena, CN, okso, OR^a , $OC(O)R^a$, $OC(O)OR^a$, $OC(O)NR^bR^c$, NR^bR^c , $NR^dC(O)R^a$, $NR^dC(O)OR^a$, $NR^dC(O)NR^bR^c$, $NR^dC(O)C(O)NR^bR^c$, $NR^dC(S)R^a$, $NR^dC(S)OR^a$, $NR^dC(S)NR^bR^c$, $NR^dC(NR^e)NR^bR^c$, $NR^dS(O)R^a$, $NR^dSO_2R^a$, $NR^dSO_2NR^bR^c$, $C(O)R^a$, $C(O)OR^a$, $C(O)NR^bR^c$, $C(S)R^a$, $C(S)OR^a$, $C(S)NR^bR^c$, $C(NR^e)NR^bR^c$, SR^a , $S(O)R^a$, SO_2R^a , $SO_2NR^bR^c$, C_{1-6} alkila, C_{1-6} haloalkila, C_{2-6} alkenila, C_{2-6} alkinila, C_{3-8} cikloalkila, C_{3-8} cikloalkenila, 3-8 članog heterocikloalkila, 3-8 članog heterocikloalkenila, C_{6-10} arila, C_{7-11} aralkil, i 5-10 članog heteroarila, gde je svaki C_{1-6} alkil, C_{2-6} alkenil, C_{2-6} alkinil, C_{3-8} cikloalkil, C_{3-8} cikloalkenil, 3-8 člani heterocikloalkil, 3-8 člani heterocikloalkenil, C_{6-10} aril, C_{7-11} aralkil i 5-10 člane heteroarilne grupe opciono supstituisan sa 1, 2, 3, 4 ili 5 R^f supstituenata;

R^8 i R^9 , u svakom javljanju, je svaki nezavisno izabran između vodonika, halogena i C_{1-6} alkila;

X je veza;

ili alternativno, X, R^2 i R^3 , zajedno sa ugljenikovima tomima za koji su vezani, obrazuju 5-6 člani prsten koji opciono sadrži jedan ili više heteroatoma izabranih između kiseonika azota i sumpora, i opciono sadrži jednu ili više dvostrukih veza, i opciono supstituisan sa 1, 2, 3, 4 ili 5 R^f supstituenata;

R^a , u svakom javljanju, je nezavisno izabran između vodonika, C_{1-6} alkila, C_{1-6} haloalkila, C_{2-6} alkenila, C_{2-6} alkinila, C_{3-8} cikloalkila, C_{3-8} cikloalkenila, 3-8 članog heterocikloalkila, 3-8 članog heterocikloalkenila, C_{6-10} arila, C_{7-11} aralkila i 5-10 članog heteroarila, gde je svaki C_{1-6} alkil, C_{2-6} alkenil, C_{2-6} alkinil, C_{3-8} cikloalkil, C_{3-8} cikloalkenil, 3-8 člani heterocikloalkil, 3-8 člani heterocikloalkenil, C_{6-10} aril, C_{7-11} aralkil i 5-10 člane heteroarilne grupe opciono supstituisan sa 1, 2, 3, 4 ili 5 R^f supstituenata;

R^b i R^c , u svakom javljanju, je svaki nezavisno izabran između vodonika, C_{1-6} alkila, C_{1-6} haloalkila, C_{2-6} alkenila, C_{2-6} alkinila, C_{3-8} cikloalkila, C_{3-8} cikloalkenila, 3-8 članog heterocikloalkila, 3-8 članog heterocikloalkenila, C_{6-10} arila, C_{7-11} aralkila, 5-10 članog heteroarila, $C(O)R^g$, $C(O)OR^g$, $C(O)NR^iR^j$ i SO_2R^g , gde je svaki C_{1-6} alkil, C_{2-6} alkenil, C_{2-6} alkinil, C_{3-8} cikloalkil, C_{3-8} cikloalkenil, 3-8 člani heterocikloalkil, 3-8 člani heterocikloalkenil, C_{6-10} aril, C_{7-11} aralkil i 5-10 člana heteroarilna grupa opciono supstituisan sa 1, 2, 3, 4 ili 5 R^f supstituenata;

R^d , u svakom javljanju, je nezavisno izabran između vodonika i C_{1-6} alkila;

R^e , u svakom javljanju, je nezavisno izabran između vodonika, CN, OH, C_{1-6} alkoksi, C_{1-6} alkil i C_{1-6} haloalkila;

R^f , u svakom javljanju, je nezavisno izabran između halogena, CN, OR^h , $OC(O)R^h$, $OC(O)OR^h$, $OC(O)NR^iR^j$, NR^iR^j , $NR^dC(O)R^h$, $NR^dC(O)OR^h$, $NR^dC(O)NR^iR^j$, $NR^dC(O)C(O)NR^iR^j$, $NR^dC(S)R^h$, $NR^dC(S)OR^h$, $NR^dC(S)NR^iR^j$, $NR^dC(NR^e)NR^iR^j$, $NR^dS(O)R^h$, $NR^dSO_2R^h$, $NR^dSO_2NR^iR^j$, $C(O)R^h$, $C(O)OR^h$, $C(O)NR^iR^j$, $C(S)R^h$, $C(S)OR^h$, $C(S)NR^iR^j$, $C(NR^e)NR^iR^j$, SR^h , $S(O)R^h$, SO_2R^h , $SO_2NR^iR^j$, C_{1-6} alkila, C_{1-6} haloalkila, C_{2-6} alkenila, C_{2-6} alkinila, C_{3-8} cikloalkila, C_{3-8} cikloalkenila, 3-8 članog heterocikloalkila, 3-8 članog heterocikloalkenila, C_{6-10} arila, C_{7-11} aralkila i 5-10 članog heteroarila, gde je svaki C_{1-6} alkil, C_{2-6} alkenil, C_{2-6} alkinil, C_{3-8} cikloalkil, C_{3-8} cikloalkenil, 3-8 člani heterocikloalkil, 3-8 člani heterocikloalkenil, C_{6-10} aril, C_{7-11} aralkil i 5-10 člane heteroarilne grupe opciono supstituisan sa 1, 2, 3, 4 ili 5 R^k supstituenata; ili dva R^f supstituenata vezana za jedan ugljenikov atom, zajedno sa ugljenikovim atomom za koji su oba vezana obrazuju grupu izabranu između karbonila, C_{3-8} cikloalkila i 3-8 članog heterocikloalkila;

R^g , u svakom javljanju, je nezavisno izabran između C_{1-6} alkila, C_{1-6} haloalkila, fenila, naftila, i C_{7-11} aralkila, svakog opciono supstituisanog sa 1, 2, 3, 4 ili 5 supstituenata izabranih od halogena, CN, OH, C_{1-6} alkoksi, C_{1-6} alkila i C_{1-6} haloalkila;

R^h , u svakom javljanju, je nezavisno izabran između vodonika, C_{1-6} alkila, C_{1-6} haloalkila, C_{2-6} alkenila, C_{2-6} alkinila, C_{3-8} cikloalkila, C_{3-8} cikloalkenila, 3-8 članog heterocikloalkila, 3-8 članog heterocikloalkenila, C_{6-10} arila, C_{7-11} aralkil i 5-10 članog heteroarila, gde je svaki C_{1-6} alkil, C_{2-6} alkenil, C_{2-6} alkinil, C_{3-8} cikloalkil, C_{3-8} cikloalkenil, 3-8 člani heterocikloalkil, 3-8 člani heterocikloalkenil, C_{6-10} aril, C_{7-11} aralkil i 5-10 člane heteroarilne grupe opciono supstituisan sa 1, 2, 3, 4 ili 5 R^k supstituenata;

R^i i R^j , u svakom javljanju, je svaki nezavisno izabran između vodonika, C_{1-6} alkila, C_{1-6} haloalkila, C_{2-6} alkenila, C_{2-6} alkinila, C_{3-8} cikloalkila, C_{3-8} cikloalkenila, 3-8 članog heterocikloalkila, 3-8 članog heterocikloalkenila, C_{6-10} arila, C_{7-11} aralkila, 5-10 članog heteroarila, $C(O)R^g$, i $C(O)OR^g$, gde je svaki C_{1-6} alkil, C_{1-6} haloalkil, C_{2-6} alkenil, C_{2-6} alkinil, C_{3-8} cikloalkila, C_{3-8} cikloalkenila, 3-8 članog heterocikloalkil, 3-8 člani heterocikloalkenil, C_{6-10} aril, C_{7-11} aralkil i 5-10 člane heteroarilne grupe opciono supstituisan sa 1, 2, 3, 4 ili 5 supstituenata izabranih od halogena, CN, OH, C_{1-6} alkoksi, C_{1-6} alkila i C_{1-6} haloalkila;

R^k , u svakom javljanju, je nezavisno izabran između halogena, CN, OH, C_{1-6} alkoksi, NH_2 , $NH(C_{1-6}$ alkil), $N(C_{1-6}$ alkil)₂, $NHC(O)C_{1-6}$ alkila, $NHC(O)C_{7-11}$ aralkila, $NHC(O)OC_{1-6}$ alkila, $NHC(O)OC_{7-11}$ aralkila, $OC(O)C_{1-6}$ alkila, $OC(O)C_{7-11}$ aralkila, $OC(O)OC_{1-6}$ alkila, $OC(O)OC_{7-11}$ aralkila;

C_{1-11} aralkila, $C(O)C_{1-6}$ alkila, $C(O)C_{7-11}$ aralkila, $C(O)OC_{1-6}$ alkila, $C(O)OC_{7-11}$ aralkila, C_{1-6} alkila, C_{1-6} haloalkila, C_{2-6} alkenila, i C_{2-6} alkinila, gde svaki C_{1-6} alkil, C_{2-6} alkenil, C_{2-6} alkinil, i C_{7-11} aralkil supstituent je opciono supstituisan sa 1, 2 ili 3 supstituenata izabranih od OH, C_{1-6} alkoksi, NH_2 , $NH(C_{1-6}$ alkil), $N(C_{1-6}$ alkil) $_2$, $NHC(O)C_{1-6}$ alkil, $NHC(O)C_{7-11}$ aralkil, $NHC(O)OC_{1-6}$ alkil, i $NHC(O)OC_{7-11}$ aralkil; ili dva R^k supstituenata vezana za jedan ugljenikov atom, zajedno sa ugljenikovim atomom za koji su oba vezana obrazuje karbonilnu grupu;

m je 0,1 ili 2;

n, u svakom javljanju, nezavisno je 0, 1 ili 2;

p je 0, 1 ili 2; i

q je 0, 1 ili 2.

Broj ostalih patentnih zahtjeva: 25

(11) **BA/EP2745839**

(21) **E03467** (22) 2020-04-03

(26) HR

(31) 1203579 (32) 2012-12-21 (33) FR
(96) 13198744.8 2013-12-20

(97) 2014-06-25

(51) **A61K 31/7048** , **A61P 9/00** ,
A61K 9/00 , **A61K 47/36** , **A61K 9/10**

(73) Les Laboratoires Servier
35, rue de Verdun, 92284 Suresnes Cedex
FR

(72) Marsas, Stéphanie
6, allée des Chartreux 45430 Checy
FR
Pean, Jean-Manuel
12, rue Adolphe Crespin 45000 Orleans
FR

(74) "PETOŠEVIĆ" d.o.o.
Željeznička broj 20, 71000 Sarajevo
BA

(54) **FARMACEUTSKI PRIPRAVAK U
OBLIKU ORALNE SUSPENZIJE KOJA
UKLJUČUJE FLAVOIDNU FRAKCIJU I
KSANTANSKU GUMU**

(57)

Farmaceutski pripravak u obliku pitke oralne suspenzije u vrećici, **naznačen time**, da kao aktivnu tvar sadrži mikroniziranu pročišćenu flavonoidnu frakciju koja sadrži od 87% do 93% diosmina, od 2,5% do 5,0% hesperidina, od 0,9% do 2,8% izorhoifolina, od 0,9 % do 2,8% linarina i manje od 1% diosmetina, čija je veličina čestica strogo manja od 5 μ m, i ksantansku gumu kao pomoćnu tvar.

Broj ostalih patentnih zahtjeva: 5

(11) **BA/EP3126373**

(21) **E03468** (22) 2020-04-03

(26) HR

(31) 201461974899 P (32) 2014-04-03 (33) US
(96) 15773570.5 2015-04-03

(97) 2017-02-08

(51) **C07K 7/06** , **A61K 38/00**

(73) Amgen Inc.

One Amgen Center Drive Thousand Oaks,
California 91320
US

(72) BEZEMER, Jeroen

654 Camino Manzanitas Thousand Oaks, CA
91360

US

CHEN, Ying

1429 Honey Creek Court Newbury Park, CA
91320

US

CROCKETT, Richard

867 Briar Cliff Road Thousand Oaks, CA
91360

US

CROSSLEY, Kevin

455 Serento Circle Thousand Oaks, CA
91360

US

CUI, Sheng

391 Lincoln Street Lexington, MA 02421
US

HUANG, Liang

1654 Rush Haven Way Simi Valley, CA
93065

US

JONES, Sian

784 Cypress Avenue Newbury Park, CA
91320

US

LOWER, Asher

4305 Timberdale Road Moorpark, CA 93021
US

RANGANATHAN, Krishnakumar

1752 Blossom Court Thousand Oaks, CA
91320

US

(74) "INTELBIRO" d.o.o.

M.H. Uskufije 3, 71000 Sarajevo

BA

(54) **POSTUPAK ZA PRIPRAVU AMG 416**

(57)

Postupak za pripremu AMG 416 kako je navedeno u formuli (I):



navedeni postupak uključuje:

dovođenje u kontakt peptida sa strukturom Ac-D-Cys(SPy)-D-Ala-D-Arg-D-Arg-D-Arg-D-Ala-D-Arg-NH₂ (SEQ ID NO:4) s L-Cys radi dobivanja konjugiranog proizvoda formule (I).

Broj ostalih patentnih zahtjeva: 7

(11) BA/EP3003401(21) **E03469** (22) 2020-04-03

(26) HR

(31) 201310028 (32) 2013-06-05 (33) GB
(96) 14728571.2 2014-06-05

(97) 2016-04-13

(51) **A61K 51/10**

(73) Bayer AS

Drammensveien 288 0283 Oslo
NO

(72) FRENVIK, Janne Olsen

BAYER AS Kjelsåsveien 172A N-0884 Oslo
NO

RYAN, Olav B

BAYER AS Kjelsåsveien 172A N-0884 Oslo
NO

CUTHBERTSON, Alan

BAYER AS Kjelsåsveien 172A N-0884 Oslo
NO

(74) "INTELBIRO" d.o.o.

M.H. Uskufije 3, 71000 Sarajevo
BA(54) **FARMACEUTSKI PRIPRAVAK**

(57)

Postupak za generiranje pročišćene otopine najmanje jednog alfa-emitirajućeg izotopa torija, navedeni postupak obuhvaća dovođenje u kontakt otopine koja sadrži navedeni najmanje jedan kompleks alfa-emitirajućeg izotopa torija i najmanje jedan izotop radija s najmanje jednim selektivnim vezivnim sredstvom za navedeni izotop radija i zatim izdvajanje navedene otopine najmanje jednog kompleksa alfa-emitirajućeg izotopa torija iz navedenog najmanje jednog selektivnog vezivnog sredstva, pri čemu je selektivno vezivno sredstvo odabrano iz skupine koja sadrži kationske izmjenjivačke smole i hidroksiapatit.

Broj ostalih patentnih zahtjeva: 23

(11) BA/EP2648696(21) **E03470** (22) 2020-04-06

(26) SR

(31) 10306397 (32) 2010-12-10 (33) EP
(96) 11797216.6 2011-12-09

(97) 2013-10-16

(51) **A61K 31/216** , **A61K 9/10** , **A61K 47/32** , **A61K 47/34** , **A61P 1/12** , **A61K 47/36** , **A61K 47/38**

(73) Bioprojet

30 rue des Francs Bourgeois 75003 Paris
FR

(72) JULIEN, Jean-Stéphane

24 rue de Preney F-37540 Saint Cyr Sur
Loire
FR

MAURY, Marc

21 rue Louis Jouvét F-33160 Saint Medard
En Jalles
FR

LECOMTE, Jeanne-Marie

30 rue des Francs-Bourgeois F-75003 Paris
FR

LIGNEAU, Xavier

4 Square du Vivier Louis F-35760 Saint
Gregoire
FR

ROBERT, Philippe

9 chemin de la Reine Iseult F-35740 Pace
FR

SCHWARTZ, Jean-Charles

9 villa Seurat F-75014 Paris
FR

(74) Dragan Mićunović

Branilaca Sarajeva 10, 71000 Sarajevo
BA(54) **NOVI OBLIK DAVANJA
RACEKADOTRILA**

(57)

Vodena suspenzija inhibitora enkefalinaze pogodna za oralno davanje, pri čemu pomenuta suspenzija ima pH između 3.5 i 5, pri čemu pomenuti inhibitor enkefalinaze predstavlja racekadotril.

Broj ostalih patentnih zahtjeva: 14

(11) BA/EP2890717(21) **E03471** (22) 2020-04-06(31) 201261695791 P (32) 2012-08-31 (33) US
201361756254 P 2013-01-24 US

(96) 13833526.0 2013-08-30

(97) 2015-07-08

(51) **C07K 16/28**, **C07K 16/30**, **A61K 47/68**, **G01N 33/566**, **G01N 33/574**(73) ImmunoGen, Inc.
830 Winter Street Waltham, MA 02451
US(72) TESTA, Nathan E.
53 Myrtle Street 4 Waltham Massachusetts
02453
USCARRIGAN, Christina N.
4003 24th Str., Apt. 3 San Francisco, CA
94114
USAB, Olga
26 Bayberry Circle Millis Massachusetts
02054
USTAVARES, Daniel
27 Sylvester Road Natick Massachusetts
01760
USWOLF, Beni B.
29 Fairbanks Road Lexington
Massachusetts 02421
US(74) "MSA IP"
Hamdije Kapidžića 12, 71000 Sarajevo
BA**(54) DIJAGNOSTIČKI TESTOVI I KOMPLETI
ZA DETEKCIJU FOLATNOG RECEPTORA
1**

(57)

1. Antitijelo ili njegov antigen-vezujući fragment koje se specifično vezuje za FOLR1, naznačeno time što navedeno antitijelo ili njegov antigen-vezujući fragment sadrži VH-CDR1, VH-CDR2, VH-CDR3, VL-CDR1, VL-CDR2 i VL-CDR3 aminokiselinske sekvence: SEQ ID NO: 1, 2, i 3 i SEQ ID NO: 13, 14, i 15.

(11) BA/EP2816898(21) **E03473** (22) 2020-04-06

(26) SR

(31) 201261602472 P (32) 2012-02-23 (33) US
(96) 13707523.0 2013-02-22

(97) 2014-12-31

(51) **A01N 43/56**, **A01N 53/00**, **A61K 31/22**, **A61K 31/415**, **A61K 47/14**, **A61K 47/20**, **A61P 33/00**(73) Boehringer Ingelheim Animal Health USA
Inc.
3239 Satellite Boulevard, Bldg. 500 Duluth,
GA 30096
US(72) SOLL, Mark David
605 Newport Shore Alpharetta, GA 30005
USPATE, James
582 County Road 579 Hampton, NJ 08827
USBAKER, Lisa A.
224 Buckingham Way Somerset, NJ 08873
US(74) "ŽIVKO MIJATOVIĆ & PARTNERS" d.o.o.
Sarajevo
M.H. Uskufije 3, 71000 Sarajevo
BA**(54) TOPIKALNE KOMPOZICIJE KOJE
SADRŽE FIPRONIL I PERMETRIN I
POSTUPCI ZA NJIHOVU UPOTREBU**

(57)

Topikalna kompozicija za lečenje i prevenciju ektoparazitske infestacije koja sadrži:
od 2% (tež./tež.) do 15% (tež./tež.) fipronila;
od 30% (tež./tež.) do 55% (tež./tež.) permetrina; i
neutralno ulje (ulja) i N-metil pirolidon, naznačena time, što su navedeno neutralno ulje (ulja) i N-metil pirolidon prisutni u težinsko-težinskom odnosu od 1:2.0 do 1:3.5, neutralnog (neutralnih) ulja prema N-metil pirolidonu; i
pri čemu je navedeno neutralno ulje (ulja) triglicerid frakcionisanih biljnih masnih kiselina sa dužinama lanaca od C₈ do C₁₀.

(11) BA/EP2928923(21) **E03474** (22) 2020-04-08

(26) SR

(31)201261735362 P (32)2012-12-10 (33)US
201361763270 P 2013-02-11 US

(96) 13814340.9 2013-12-10

(97) 2015-10-14

(51) **A61K 39/00** , **C07K 16/28**(73) Biogen MA Inc.
225 Binney Street Cambridge, MA 02142
US(72) CARAVELLA, Justin A.
121 Sciarappa Street 3 Cambridge,
Massachusetts 02141
USGARBER, Ellen A.
14 Donnell Street Cambridge,
Massachusetts 02138
USRABAH, Dania Mounir
59 Magazine Street Unit 35 Cambridge,
Massachusetts 02139
USTAYLOR, Frederick R.
98 Gulliver Street Milton, Massachusetts
02186
US(74) "ŽIVKO MIJATOVIĆ & PARTNERS" d.o.o.
Sarajevo
M.H. Uskufije 3, 71000 Sarajevo
BA**(54) ANTITIJELA ANTI-ANTIGEN 2
DENDRITSKE ČELIJE KRV I NJIHOVE
UPOTREBE**

(57)

Izolovano antitelo koje vezuje humani antigen 2
dendritske ćelije krvi (BDCA2) (SEQ ID NO: 1),naznačeno time što antitelo sadrži varijabilni teški
(VH) domen koji je identičan amino-kiselinskoj
sekvenci SEQ ID NO: 24; i
pri čemu antitelo sadrži varijabilni laki (VL) domen
koji je identičan amino-kiselinskoj sekvenci SEQ ID
NO: 23.**(11) BA/EP3149048**(21) **E03475** (22) 2020-04-07

(26) SR

(31)201462004142 P (32)2014-05-28 (33)US
(96) 15799583.8 2015-05-28

(97) 2017-04-05

(51) **C07K 19/00** , **A61K 38/16** , **A61K**
9/19 , **A61P 9/10** , **C07K 14/16**
, **A61K 47/12** , **A61K 47/18** ,
A61K 38/10(73) NoNO Inc.
479A Wellington St. W Toronto, ON M5V
1E7
CA(72) GARMAN, Jonathan David
148 Lawrie Road Thornhill, Ontario L4J8N1
CA(74) Dragan Mićunović
Branilaca Sarajeva 10, 71000 Sarajevo
BA**(54) HLORIDNA SO TAT-NR2B9C**

(57)

1. Hloridna so peptida koja je TAT-NR2B9c (SEK
ID BR: 6) ili se razlikuje od TAT-NR2B9c za do 5
supstitucija aminokiselina, umetanjem ili brisanjem,
pri čemu su anjoni veći od 99 % u hloridnoj soli.

(11) **BA/EP3472148**

(21) **E03476** (22) 2020-04-10

(31)201662352792 P (32)2016-06-21 (33)US

(96) 17734594.9 2017-06-20

(97) 2019-04-24

(51) **A61K 31/27** , **A61K 31/41** , **A61K 31/454** , **C07D 401/14** , **C07D 401/04** , **A61K 31/4192** , **C07D 249/06**

(73) Bristol-Myers Squibb Company
Route 206 and Province Line Road
Princeton, NJ 08543
US

(72) CHENG, Peter Tai Wah
c/o Bristol-Myers Squibb Company 350
Carter Road Hopewell, NJ 08540
US

KALTENBACH, Robert F. III
c/o Bristol-Myers Squibb Company 350
Carter Road Hopewell, NJ 08540
US

LI, Jun
c/o Bristol-Myers Squibb Company 350
Carter Road Hopewell, NJ 08540
US

SHI, Jun
c/o Bristol-Myers Squibb Company 350
Carter Road Hopewell, NJ 08540
US

SHI, Yan
c/o Bristol-Myers Squibb Company 350
Carter Road Hopewell, NJ 08540
US

TAO, Shiwei
c/o Bristol-Myers Squibb Company 350
Carter Road Hopewell, NJ 08540
US

ZHANG, Hao
c/o Bristol-Myers Squibb Company 350
Carter Road Hopewell, NJ 08540
US

DHANUSU, Suresh
SYNGENE INTERNATIONAL LIMITED
Biocon Special Economic Zone Biocon Park
Plot No. 2&3 Bommasandra Industrial Area
IV Phase Jigani Link Road Bommasandra
Bangalore 560099 Karnataka
IN

SELVAKUMAR, Kumaravel
SYNGENE INTERNATIONAL LIMITED
Biocon Special Economic Zone Biocon Park
Plot No. 2&3 Bommasandra Industrial Area

IV Phase Jigani Link Road Bommasandra
Bangalore 560 099 Karnataka
IN

REDDIGUNTA, Ramesh Babu
26 Iruvaram Village and Post Chittoor
District Andhra Pradesh India Pin 517128
IN

WALKER, Steven J.
c/o Bristol-Myers Squibb Company Route
206 and Province Line Road Princeton, NJ
08543
US

KENNEDY, Lawrence J.
c/o Bristol-Myers Squibb Company 350
Carter Road Hopewell, NJ 08540
US

CORTE, James R.
c/o Bristol-Myers Squibb Company 350
Carter Road Hopewell, NJ 08540
US

FANG, Tianan
c/o Bristol-Myers Squibb Company 350
Carter Road Hopewell, NJ 08540
US

JUSUF, Sutjano
c/o Bristol-Myers Squibb Company 350
Carter Road Hopewell, NJ 08540
US

(74) "MSA IP"
Hamdije Kapidžića 12, 71000 Sarajevo
BA

(54) **KARBAMOILOKSIMETIL TRIAZOL
CIKLOHEKSILNE KISELINE KAO
ANTAGONISTI LPA**

(57)

1. Jedinjenje prema formuli (I):

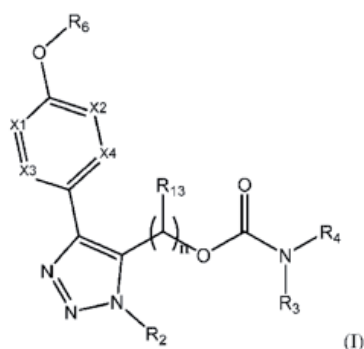

ili stereoizomeri, tautomeri, farmaceutski
prihvatljive soli ili solvati istog,

gdje

R_2 je nezavisno odabran od H i C_{1-4} alkila supstituisanog sa 1-5 R_9 ;

R_{13} je nezavisno odabran od H, D, i C_{1-4} alkila supstituisanog sa 1-3 R_9 ;

R_3 i R_4 su nezavisno odabrani od H, C_{1-7} alkila supstituisanog sa 1-3 R_9 , $-(CR_7R_7)_r-C_{3-8}$ cikloalkila supstituisanog sa 1-3 R_8 , $-(CR_7R_7)_r$ -arila supstituisanog sa 1-3 R_8 , C_{2-7} alkenila supstituisanog sa 1-3 R_9 , $-(CR_7R_7)_r$ -5-6 članog heterocikličnog prstena supstituisanog sa 1-3 R_8 , $-(CR_7R_7)_r$ -5-6 članog heteroarilnog prstena supstituisanog sa 1-3 R_8 , ili R_3 i R_4 se kombinuju sa N za koji su vezani da formiraju 4-9 člani heterociklični prsten supstituisan sa 1-3 R_8 ;

X^1 , X^2 , X^3 , i X^4 su nezavisno odabrani od CR_5 i N; pod uslovom da ne više od dva od X^1 , X^2 , X^3 , ili X^4 su N;

R_5 je nezavisno odabran od H, F, Cl, OR_7 , CN, $N(R_7)_2$, C_{1-4} alkila supstituisanog sa 1-5 R_9 , C_{1-4} alkoksi grupe supstituisane sa 1-5 R_9 , i C_{1-4} heteroalkila supstituisanog sa 1-5 R_9 ;

R_6 je C_{3-8} cikloalkil koji je supstituisan sa R_{10} i $(-CH_2)_{0-1}R_{11}$;

R_7 je nezavisno odabran od H, C_{1-4} alkila, i C_{3-6} cikloalkila; ili R_7 i R_7 , zajedno sa atomom ugljenika za koji se oba vezuju, formiraju C_{3-6} cikloalkilni prsten;

R_8 je nezavisno odabran od H, D, C_{1-6} alkila supstituisanog sa 1-5 R_9 , C_{2-6} alkenila, C_{2-6} alkinila, fenila, $-(CH_2)_r-C_{3-6}$ cikloalkila, F, Cl, Br, CN, COOH, i C_{1-4} alkoksi grupe;

R_9 je nezavisno odabran od H, D, F, Cl, NH_2 , OH, OC_{1-5} alkila, C_{1-5} alkila, C_{1-5} heteroalkil C_{3-6} cikloalkila, i fenila, gde kada R_9 je Cl, NH_2 ili OH on nije supstituisan na C_1 alkila za koji je vezan;

R_{10} je nezavisno odabran od H, D, C_{1-4} alkila, F, Cl, Br, OR_7 , $NHC(=O)OR_7$, i $NHC(=O)OR_7$;

R_{11} je nezavisno odabran od H, CN, $-C(=O)R_{12}$, tetrazolila,

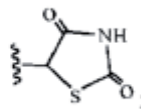

R_{12} je nezavisno odabran od OH, OC_{1-4} alkila, NH_2 , $NHCH_2CH_2SO_3H$, i $NHSO_2C_{1-4}$ alki; r je nezavisno odabran od nula, 1, 2, 3, i 4, i n je odabran od 1, 2, 3, ili 4.

Broj ostalih patentnih zahtjeva: 30

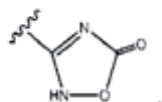

i

(11) **BA/EP3319993**

(57)

(21) **E03477** (22) 2020-04-10

(31) EP2015/065900 (32) 2015-07-10 (33) WO
201662278283 P 2016-01-13 US
(96) 16739079.8 2016-07-08

(97) 2018-05-16

(51) **C07K 16/28** , **A61P 35/00**

(73) Genmab A/S
Kalvebod Brygge 43 1560 Copenhagen V
DK

(72) BOSHUIZEN, Julia
Legmeerstraat 83-2 1058-NC Amsterdam
NL
JACOBSEN, Kirstine
Jagtvej 40 2. 5000 Odense
DK
BREIJ, Esther
Genmab B.V. Yalelaan 60 3584-CM Utrecht
NL
KOOPMAN, Louise
Genmab B.V. Yalelaan 60 3584-CM Utrecht
NL
SATIJN, David
Genmab B.V. Yalelaan 60 3584-CM Utrecht
NL
VAN DEN BRINK, Edward
Genmab B.V. Yalelaan 60 3584-CM Utrecht
NL
VERZIJL, Dennis
Genmab B.V. Yalelaan 60 3584-CM Utrecht
NL
DE JONG, Rob
Genmab B.V. Yalelaan 60 3584-CM Utrecht
NL
VAN DIJKHUIZEN RADERSMA, Riemke
Genmab B.V. Yalelaan 60 3584-CM Utrecht
NL
PEEPER, Daniel
Anton de Langelaan 2 1183-DN Amstelveen
NL
DITZEL, Henrik Jørn
Søgade 4 8660 Skanderborg
DK
PARREN, Paul
Genmab B.V. Yalelaan 60 3584-CM Utrecht
NL

1. Konjugat antitela i leka (ADC) koji sadrži antitelo koje se vezuje za humani AXL za upotrebu u lečenju kancera rezistentnog na najmanje jedan terapijski agens izabran iz grupe koja se sastoji od inhibitora tirozin kinaze, inhibitora serin/treonin kinaze i hemoterapijskog agensa, pri čemu ADC sadrži najmanje jedan region za vezivanje koji sadrži VH region koji obuhvata CDR1, CDR2 i CDR3 sekvence iz SEQ ID NOs.: 36, 37 i 38, tim redom; i VL region koji obuhvata CDR1, CDR2 i CDR3 sekvence iz SEQ ID NOs.: 39, GAS i 40, tim redom.

Broj ostalih patentnih zahtjeva: 36

(74) "LINEA SERVICES" d.o.o.
Maršala Tita 29/IV, 71000 Sarajevo
BA

(54) **KONJUGATI ANTITIJELA SPECIFIČNOG
ZA AXL I LIJEKA ZA LIJEČENJE
KANCERA**

(11) BA/EP2328601(21) **E03478** (22) 2020-04-10(31) 89422 P (32) 2008-08-15 (33) US
273332 P 2009-08-03 US
231725 P 2009-08-06 US

(96) 09789142.8 2009-08-14

(97) 2011-06-08

(51) **A61K 38/10**, **A61K 9/50**, **A61K 9/16**, **A61K 9/20**, **A61K 9/48**, **A61J 3/00**(73) Ironwood Pharmaceuticals, Inc.
301 Binney Street Cambridge, MA 02142
US(72) FRETZEN, Angelika
7 Avon Street Somerville MA 02143
US
WITOWSKI, Steven
171 Laurel Street Melrose MA 02176
US
GROSSI, Alfredo
102 Ten Hills Road Somerville MA 02145
US
ZHAO, Hong
74 Cragie Street Apt. 31 Somerville MA
02143
US
DEDHIYA, Mahendra
1 Lea Court Pomona NY 10970-3219
US
MO, Yun
60 Fairfield Way Apt. 1 Commack NY 11725
US(74) "LINEA SERVICES" d.o.o.
Maršala Tita 29/IV, 71000 Sarajevo
BA**(54) FORMULACIJE KOJE SADRŽE
LINAKLOTID ZA ORALNU PRIMJENU**

(57)

1. Farmaceutska kompozicija koja sadrži farmaceutski prihvatljiv nosač, linaklotid, kation izabran iz Mg_{2+} , Ca_{2+} , Zn_{2+} , Mn_{2+} , K_{+} , Na_{+} or Al_{3+} , i sterinski ometani primarni amin, naznačeno time, da je farmaceutska kompozicija čvrsta kompozicija pogodna za oralnu primjenu.

Broj ostalih patentnih zahtjeva: 40

(11) BA/EP3458145(21) **E03479** (22) 2020-04-13

(26) BS

(31) UA20163611 (32) 2016-05-19 (33) IT
(96) 17735626.8 2017-05-18

(97) 2019-03-27

(51) **A61M 39/10**, **A61M 39/26**(73) Industrie Borla S.p.A.
Via G. Di Vittorio 7bis 10024 Moncalieri
(Torino)
IT(72) GUALA, Gianni
Strada Villa Zanetti 28/18 10133 Torino
IT(74) "LINEA SERVICES" d.o.o.
Maršala Tita 29/IV, 71000 Sarajevo
BA**(54) KONEKTOR SA VENILOM ZA
MEDICINSKE LINIJE**

(57)

1. Konektor sa ventilom za medicinske linije, naročito linije za hemodijalizu, koji sadrži muški ventilski luer-lock priključak (1) i ženski luer-lock priključak (2) koji je poveziv sa muškim luer-lock priključkom (1), pri čemu muški luer-lock priključak (1) sadrži vanjsko tijelo (3), unutrašnji cjevasti element (6) pomičan aksijalno i u odnosu na vanjsko tijelo (3) između pozicije povlačenja i pozicije napredovanja, i šuplji element napravljen od elastičnog materijala (11) smješten između vanjskog tijela (3) i unutrašnjeg cjevastog elementa (6) i koji ima poprečni terminalni zid (12) formiran sa predisječkom (13) koji - pri poziciji povlačenja unutrašnjeg cjevastog elementa (6) - je zatvoren da presječe protok između ženskog luer-lock priključka (2) i muškog luer-lock priključka (1); vanjsko tijelo (3) muškog luer-lock priključka (1) snabdjeveno je sa rotirajućom prstenastom maticom (4) koja ima unutrašnji navoj (17) koji može biti zašaravljen sa vanjskim navojem (16) ženskog luer-lock priključka (2), i navedeni unutrašnji cjevasti element (6) koji je pomičan iz pozicije povlačenja prema poziciji napredovanja

sabijajući navedeni šuplji element napravljen od elastičnog materijala (11) i deformišući navedeni poprečnim terminalnim zid (12) tako da se otvori navedeni predisječak (13), i ženski luer-lock priključak (2) koji ima unutrašnji luer konus (15) prikladan da se aksijalno umetne frikcijom sa navedenim unutrašnjim cjevastim elementom (6) već prije zavrtnja i čak nakon odvrtnja od navedene rotirajuće prstenaste matice (4) u odnosu na navedeni vanjski navoj (16) ženskog luer-lock priključka (2), naznačen time da u gore pomenutoj poziciji povlačenja navedeni unutrašnji cjevasti element (6) muškog ventilskog luer-lock priključka (1) je u neposrednoj aksijalnoj blizini i u frontalnom kontaktu sa navedenim poprečnim terminalnim zidom (12) šuplijeg elementa napravljenog od elastičnog materijala (11) pri čemu, kada je navedeni unutrašnji luer konus (15) umetnut frikcijom sa navedenim unutrašnjim cjevastim elementom (6) tako da ga aksijalno gura prema naprednom položaju čak i prije nego navedeni unutrašnji navoj (17) okretna matice (4) može uključiti navedeni vanjski navoj (16) ženskog luer-lock priključka (2), navedeni predisječak (13) u potpunosti se otvara, a kada je navedena prstenasta matica (4) u potpunosti odšarafljena sa ženskog luer-lock priključka, (2) navedeni predisječak (13) se odmah u potpunosti ponovo zatvori.

Broj ostalih patentnih zahtjeva:0

(11) **BA/EP3447050**

(21) **E03480** (22) 2020-04-13

(31)201462053006 P (32)2014-09-19 (33)US
201562128089 P 2015-03-04 US
201562150812 P 2015-04-21 US

(96) 18198969.0 2015-09-18

(97) 2019-02-27

(51) **C07D 401/12** , **A61P 35/00** ,
A61K 31/4704 , **A61K 31/4709** ,
C07D 215/227 , **C07D 471/04** ,
C07D 405/12 , **C07D 409/12**

(73) Forma Therapeutics, Inc.
500 Arsenal St., Suite 100 Watertown, MA
02472
US

(72) ASHWELL, Susan
8 Heald Road Carlisle, MA 01741
US
CAMPBELL, Ann-Marie
248 Webb Circle Monroe, CT 06468
US
CARAVELLA, Justin Andrew
121 Sciarappa Street 3 Cambridge, MA
02141
US
DIEBOLD, R. Bruce
2 Dolores Avenue, Apt. 11 Waltham, MA
02452
US
ERICSSON, Anna
16 Venus Drive Shrewsbury, MA 01545
US
GUSTAFSON, Gary
33 Ridgecrest Drive Ridgefield, CT 06877
US
LANCIA, David R. Jr.,
45 West Broadway Unit 111 Boston, MA
02127
US
LIN, Jian
3 Beechnut Street Acton, MA 01720
US
LU, Wei
40 Broadlawn Drive Newton, MA 02467
US
WANG, Zhongguo
19 Earl Street Lexington, MA 02421
US

(74) "LINEA SERVICES" d.o.o.
Maršala Tita 29/IV, 71000 Sarajevo
BA

(54) **DERIVATI PIRIDIN-2(1H)-ON
HINOLINONA KAO INHIBITORI
MUTIRANE IZOCITRAT
DEHIDROGENAZE**

(57)

1. Farmaceutska kompozicija koja sadrži jedinjenje formule I-13 ili njegovu farmaceutski prihvatljivu so i farmaceutski prihvatljiv nosač:

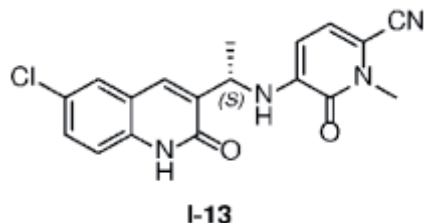

gde kompozicija sadrži od oko 0,1% do oko 99% jedinjenja formule I-13 u odnosu na masu ili zapreminu.

Broj ostalih patentnih zahtjeva: 10

(11) **BA/EP3003284**

(21) **E03482** (22) 2020-04-10

(31)201361831909 P (32)2013-06-06 (33)US

(96) 14735770.1 2014-06-05

(97) 2016-04-13

(51) **A61K 9/28** , **A61K 9/48** , **A61K 31/472** , **A61K 9/20**

(73) Fibrogen, Inc.
409 Illinois Street San Francisco, CA 94158
US

(72) CONCA, David
c/o Fibrogen Inc. 409 Illinois Street San
Francisco, CA 94158
US

FLIPPIN, Lee Allen

c/o Fibrogen Inc. 409 Illinois Street San
Francisco, CA 94158
US

LEIGH, Scott David

c/o Fibrogen Inc. 409 Illinois Street San
Francisco, CA 94158
US

WITSCHI, Claudia

c/o Fibrogen Inc. 409 Illinois Street San
Francisco, CA 94158
US

WRIGHT, Lee Robert

c/o Fibrogen Inc. 409 Illinois Street San
Francisco, CA 94158
US

(74) "LINEA SERVICES" d.o.o.
Maršala Tita 29/IV, 71000 Sarajevo
BA

(54) **FARMACEUTSKE FORMULACIJE
INHIBITORA HIF HIDROKSILAZE**

(57)

1. Tableta koja sadrži [(4-hidroksi-1-metil-7-fenoksi-izohinolin-3-karbonil)-amino]-sirćetnu kiselinu, farmaceutski prihvatljiv ekscipijent i efikasnu količinu sredstva za fotostabilizaciju, gde sredstvo za fotostabilizaciju sadrži titanijum dioksid i bar jednu dodatnu boju izabranu iz grupe koju čine plava boja, crvena boja, narandžasta boja, žuta boja, i njihove kombinacije, i gde

(i) sredstvo za fotostabilizaciju je pomešano u tableti; ili

(ii) tableta sadrži jezgro tablete i prevlaku, a sredstvo za fotostabilizaciju

je pomešano u jezgru tablete; ili
 (iii) tableta sadrži jezgro tablete i prevlaku, a jezgro tablete sadrži [(4-hidroksi-1-metil-7-fenoksi-izohinolin-3-karbonil)-amino]-sirćetnu kiselinu i farmaceutski prihvatljiv ekscipijent i prevlaka sadrži sredstvo za fotostabilizaciju.

MURUGAN, Andiappan
 AstraZeneca Alderley Park Macclesfield,
 Cheshire SK10 4TG
 GB
 CHUAQUI, Claudio Edmundo
 AstraZeneca 35 Gatehouse Drive Waltham,
 MA 02451
 US
 REDFEARN, Heather Marie
 AstraZeneca Charter Way Macclesfield,
 Cheshire SK10 2NA
 GB

Broj ostalih patentnih zahtjeva: 14

(11) **BA/EP3333161**

(21) **E03485** (22) 2020-04-20

(26) HR

(31)201161512061 P (32)2011-07-27 (33)US
 201261591363 P 2012-01-27 US
 (96) 17194307.9 2012-07-25

(97) 2018-06-13

(51) **C07D 401/02** , **C07D 471/04** ,
A61K 31/506 , **A61K 31/437** ,
A61P 35/00

(73) AstraZeneca AB
 151 85 Södertälje
 SE

(72) BUTTERWORTH, Sam
 c/o AstraZeneca Intellectual Property,
 AstraZeneca Alderley Park Macclesfield,
 Cheshire SK10 4TG
 GB
 WARD, Richard Andrew
 AstraZeneca Darwin Building Cambridge
 Science Park, Milton Road Cambridge,
 Cambridgeshire CB4 0WG
 GB
 FINLAY, Maurice Raymond Verschoyle
 AstraZeneca, Darwin Building Cambridge
 Science Park, Milton Road Cambridge,
 Cambridgeshire CB4 0WG
 GB
 KADAMBAR, Vasantha Krishna
 AstraZeneca Alderley Park Macclesfield,
 Cheshire SK10 4TG
 GB
 CHINTAKUNTLA, Chandrasekhara Reddy
 AstraZeneca Alderley Park Macclesfield,
 Cheshire SK10 4TG
 GB

(74) "INTELBIRO" d.o.o.
 M.H. Uskufije 3, 71000 Sarajevo
 BA

(54) **DERIVATI 2-(2,4,5-SUPSTITUIRANOG-ANILNO)PIRIMIDINA KAO MODULATORI EGFR KORISNI ZA LIJEČENJE RAKA**

(57)

Spoj formule (I):

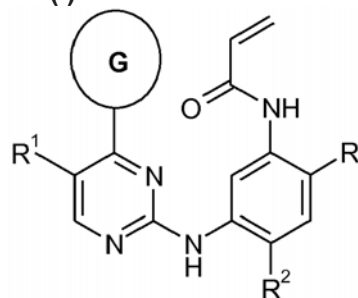

(I)

naznačen time što:

G je odabran od
 4,5,6,7-tetrahidropirazolo[1,5-*a*]piridin-3-il, 1*H*-indol-3-il,
 1-metil-1*H*-indol-3-il i pirazolo[1,5-*a*]
 piridin-3-il;
R¹ je odabran od vodika, fluora, klora,
 metila i cijano;
R² je odabran od metoksi i metila; i
R³ je odabran iz niza koji sadrži
 (3*R*)-3-(dimetilamino)pirolidin-1-il,
 (3*S*)-3-(dimetil-amino)pirolidin-1-il,
 3-(dimetilamino)azetid-1-il,
 [2-(dimetilamino)etil]-(metil)amino,
 [2-(metilamino)etil](metil)amino,
 5-metil-2,5-diazaspiro[3.4]okt-2-il,
 (3*aR*,6*aR*)-5-metilheksa-hidro-
 pirolo[3,4-*b*]pirol-1(2*H*)-il, 1-metil-1,2,3,6-
 tetrahidropiridin-4-il, 4-metilpiperazin-1-il,
 4-[2-(dimetilamino)-2-oksoetil]piperazin-1-il,
 metil[2-(4-metilpiperazin-1-il)etil]

amino, metil[2-(morfolin-4-il)etil]amino i
4-[(2S)-2-aminopropanoil]piperazin-1-il;
ili njegova farmaceutski prihvatljiva sol.

Broj ostalih patentnih zahtjeva: 14

(11) **BA/EP3377108**

(21) **E03486** (22) 2020-04-21

(26) SR

(31) 15194660 (32) 2015-11-16 (33) EP
(96) 16801982.6 2016-11-14

(97) 2018-09-26

(51) **A61K 9/00** , **A61K 47/12** , **A61K 47/26** , **A61K 9/16** , **A61K 45/06** , **A61K 9/14** , **A61K 31/167** , **A61K 31/40** , **A61K 31/573**

(73) Chiesi Farmaceutici S.p.A.
Via Palermo 26/A 43122 Parma
IT

(72) CAFIERO, Claudio
c/o CHIESI FARMACEUTICI S.p.A. Via
Palermo 26/A 43122 Parma
IT
ORTENZI, Leonardo
c/o CHIESI FARMACEUTICI S.p.A. Via
Palermo 26/A 43122 Parma
IT
SCHIARETTI, Francesca
c/o CHIESI FARMACEUTICI S.p.A. Via
Palermo 26/A 43122 Parma
IT

(74) Dragan Mićunović
Branilaca Sarajeva 10, 71000 Sarajevo
BA

(54) **POSTUPAK ZA PRIMJENU
FORMULACIJE SUVOG PRAHA
OBUHVATAJUĆI ANTIHOLINERGIK,
KORTIKOSTEROID I BETA-ADRENERGIK**

(57)

1. Postupak za pripremu formulacije praha za inhalaciju za upotrebu u inhalatoru suvim prahom i pomenuti prah obuhvata:

(A) nosač koji obuhvata:

(a) 80 do 95 procenata težine, na osnovu ukupne težine pomenutog nosača, grubih

čestica fiziološki prihvatljivog ekscipijenta imajući srednju veličinu čestica od najmanje 175 µm; i

(b) 19.6 do 4.9 procenata težine, na osnovu ukupne težine pomenutog nosača, mikronizovanih čestica fiziološki prihvatljivog ekscipijenta, i 0.1 do 0.4 procenata težine, na osnovu ukupne težine pomenutog nosača, soli masne kiseline; i

(B) mikronizovane čestice anti-muskarinskih lekova, produženog dejstva B2-agonista (LABA), i opciono, inhalacioni kortikosteroid (ICS), kao aktivnih sastojaka, pomenutog postupka obuhvatajući:

(i) mešanje svih pomenutih grubih čestica fiziološki prihvatljivog ekscipijenta, svih pomenutih soli masne kiseline, prvu porciju pomenutih mikronizovanih čestica fiziološki prihvatljivog ekscipijenta, svih pomenutih mikronizovanih čestica pomenutog dugotrajnog B2-agonista, pomenute anti-muskarinske lekove, i opciono, pomenute inhalacione kortikosteroide u posudi miksera za mešanje pri brzini rotacije ne nižoj d 16 rpm za vreme ne manje od 60 minuta, za dobijanje prve smeše; i

(ii) dodavanje preostalog dela pomenutih mikronizovanih čestica fiziološki prihvatljivog ekscipijenta pomenutoj prvoj smeši, za dobijanje druge smeše, i mešanje pomenute druge smeše pri brzini rotacije ne nižoj od 16 rpm za vreme od najmanje 120 minuta.

pri čemu
dugotrajni B2-agonist je izabran iz grupe koja se sastoji od formoterola, salmeterola, indacaterola, olodarterola, i vilanterola; anti-muskarinski lek je izabran iz grupe koja se sastoji od glikopironijum bromida ili hlorida, tiotropijum bromida, umecildinijum bromida, i acidinijum bromida; inhalacioni kortikosteroid je izabran iz grupe koja se sastoji od beklometazon dipropionata i njegovih monohidratnih oblika, budesonida, flutikazon propionata, flutikazon furoata, i mometazon furoata.

Broj ostalih patentnih zahtjeva: 16

(11) **BA/EP3380486**

(21) **E03487** (22) 2020-04-21

(26) SR

(31) 201562259273 P (32) 2015-11-24 (33) US
(96) 16808876.3 2016-11-22

(97) 2018-10-03

(51) **C07H 15/26** , **C07D 487/04** ,
A61K 31/7052 , **A61P 1/04**

(73) Theravance Biopharma R&D IP, LLC
901 Gateway Boulevard South San
Francisco, CA 94080
US

(72) HUDSON, Ryan
1454 Walbrook Drive San Jose, California
95129
US
LONG, Daniel D.
10 Sunview Drive San Francisco, California
94131
US
WILTON, Donna A.A.
181 Fair Oaks Street San Francisco,
California 94110
US
LOO, Mandy
2119 Imwalle Court San Jose, California
95131
US
BRASSIL, Patrick J.
1215 Chantal Way, Redwood City
California, CA 94061
US

(74) Dragan Mićunović
Branilaca Sarajeva 10, 71000 Sarajevo
BA

(54) **PROLIJEKOVI JAK INHIBITORNIH
JEDINJENJA ZA LIJEČENJE
GASTROINTESTINALNE
INFLAMATORNE BOLESTI**

(57)

1. Jedinjenje formule (I):

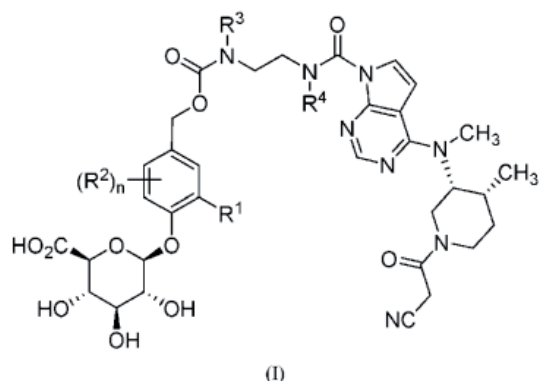

gde

n je 0, 1 ili 2;
 R_1 je izabran od vodonika, C_{1-4} alkil, C_{1-3} alkoksi, amino, nitro, halo, cijano, hidroksi i triflurometil grupe;
svaki R_2 , kada je prisutan, nezavisno je izabran od C_{1-4} alkil, C_{1-3} alkoksi, amino, nitro, halo, cijano, hidroksi i triflurometil grupe;
 R_3 je vodonik, metil ili etil;
 R_4 je vodonik, metil ili etil;
ili njegova farmaceutski prihvatljiva so.

Broj ostalih patentnih zahtjeva: 21

(11) BA/EP3170818**(21) E03488** (22) 2020-04-22

(26) SR

(31) 12162 P (32) 2007-12-07 (33) US
(96) 16198922.3 2008-12-04

(97) 2017-05-24

(51) C07D 405/12 , **A61P 11/00** ,
A61K 31/4709(73) Vertex Pharmaceuticals Incorporated
50 Northern Avenue Boston, MA 02210
US(72) KESHAVARZ-SHOKRI, Ali
4285 Corte Langostino San Diego, CA
California 92130
US
ZHANG, Beili
4505 Shorepointe Way San Diego, CA
California 92130
US
KRAWIEC, Mariusz
46 Littlefield Lane Marlborough, MA
Massachusetts 01752
US(74) "LINEA SERVICES" d.o.o.
Maršala Tita 29/IV, 71000 Sarajevo
BA**(54) ČVRSTI OBLICI**
3-(6-(1-(2,2-DIFLUOROBENZO[D]
[1,3]DIOKSOL-5-IL)
CIKLOPROPANKARBOKSAMIDO)-
3-METILPIRIDIN-2-IL)BENZOJEVE
KISELINE

(57)

Farmaceutska kompozicija koja sadrži:

3-(6-(1-(2,2-difluorobenzo[d][1,3]
dioksol-5-il)ciklopropankarboksamido)-
3-metilpiridin-2- il)benzojevu kiselinu
karakterisanu kao oblik I; farmaceutski
prihvatljiv nosač; idodatno terapijsko sredstvo izabrano između
mukolitičkog sredstva, bronhodilatatora, antibiotika,
anti-infektivnog sredstva, anti-inflamatornog
sredstva, modulatora regulatora transmembranske
provodljivosti u cističnoj fibrozi (CFTR), ili nutritivnog
sredstva,gde je oblik I karakterisan kao kristalni oblik koji ima
monoklinski kristalni sistem, prostornu grupu P2₁/n, i
sledeće dimenzije jedinične ćelije:

a = 4.9626 (7) Å

a = 90°

b = 12.2994 (18) Å

(3 = 93.938(9)°

c = 33.075 (4) Å

γ = 90°, i/ili

gde je oblik I karakterisan sa jednim ili više
signala na 15.4

stepena + 0.2 stepena, 16.3 stepena ±

0.2 stepena, i 14.5 stepeni ± 0.2 stepena u šablonu
rendgenske difrakcije na prahu dobijenom pomoću
Cu K alfa zračenja na 40 kV, 35 mA.

Broj ostalih patentnih zahtjeva: 26

(11) BA/EP3229816(21) **E03489** (22) 2020-04-24

(26) SR

(31) 201462090287 P (32) 2014-12-10 (33) US
(96) 15823049.0 2015-12-10

(97) 2017-10-18

(51) **A61K 31/785** , **C08F 226/02** ,
C08F 8/02(73) Tricida Inc.
7000 Shoreline Court, Suite 201 South San
Francisco, CA 94080
US(72) KLAERNER, Gerrit
c/o TRICIDA INC. 7000 Shoreline Court
Suite 201 South San Francisco, California
94080
US
CONNOR, Eric F.
c/o TRICIDA INC. 7000 Shoreline Court
Suite 201 South San Francisco, California
94080
US
GBUR, Randi K.
c/o TRICIDA INC. 7000 Shoreline Court
Suite 201 South San Francisco, California
94080
US
KADE, Matthew J.
c/o TRICIDA INC. 7000 Shoreline Court
Suite 201 South San Francisco, California
94080
US
KIERSTEAD, Paul H.
c/o TRICIDA INC. 7000 Shoreline Court
Suite 201 South San Francisco, California
94080
US
BUYSSE, Jerry M.
c/o TRICIDA INC. 7000 Shoreline Court
Suite 201 South San Francisco, California
94080
US
COPE, Michael J.
c/o TRICIDA INC. 7000 Shoreline Court
Suite 201 South San Francisco, California
94080
US
BIYANI, Kalpesh N.
c/o TRICIDA INC. 7000 Shoreline Court
Suite 201 South San Francisco, California
94080
US
NGUYEN, Son H.
c/o TRICIDA INC. 7000 Shoreline CourtSuite 201 South San Francisco, California
94080

US

TABAKMAN, Scott M.

c/o TRICIDA INC. 7000 Shoreline Court
Suite 201 South San Francisco, California
94080

US

(74) "LINEA SERVICES" d.o.o.
Maršala Tita 29/IV, 71000 Sarajevo
BA**(54) POLIMERI KOJI VEZUJU PROTONE ZA
ORALNU PRIMJENU**

(57)

1. Postupak za pripremu umreženog aminskog polimera koji obuhvata umrežavanje prethodno obrazovanog aminskog polimera u reakcionoj smeši da bi se obrazovao umreženi aminski polimer, gde reakciona smeša sadrži prethodno obrazovani aminski polimer, rastvarač, agens za umrežavanje i agens za bubrenje za prethodno obrazovan aminski polimer, pri čemu je prethodno obrazovan aminski polimer sa apsorpcionim kapacitetom za agens za bubrenje, a količina agensa za bubrenje u reakcionoj smeši je manja od apsorpcionog kapaciteta prethodno obrazovanog aminskog polimera za agens za bubrenje; i

pri čemu je težinski odnos agensa za bubrenje prema prethodno obrazovanom aminskom polimeru u reakcionoj smeši manji od 1:1,

prethodno obrazovan aminski polimer sadrži ostatak amina koji odgovara Formuli 1:

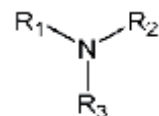

Formula 1

gde su R_1 , R_2 i R_3 nezavisno vodonik, hidrokarbil, supstituisani hidrokarbil, pod uslovom, međutim, da je najmanje jedan od R_1 , R_2 i R_3 različit od vodonika;

pri čemu je rastvarač uključen u korak umrežavanja da bi se dispergovale globule prethodno obrazovanog umreženog polimera, a, opciono, agens za umrežavanje i rastvarač mogu biti isti.

Broj ostalih patentnih zahtjeva: 24

(11) **BA/EP3442972**

(21) **E03514** (22) 2020-05-14

(26) SR

(31) PCT/CN2016/079362 (32) 2016-04-15 (33) WO

(96) 17781931.5 2017-04-14

(97) 2019-02-20

(51) **C07D 471/04** , **C07D 487/04** ,
A61K 31/407 , **A61K 31/437** ,
A61P 35/00 , **A61P 31/18** , **A61P**
13/12 , **A61P 3/10**

(73) AbbVie Inc.

1 North Waukegan Road North Chicago, IL
 60064
 US

(72) FIDANZE, Steven D.

320 Rock Hall Circle Grayslake Illinois
 60030
 US

HASVOLD, Lisa A.

552 Shakespeare Drive Grayslake Illinois
 60030
 US

LIU, Dachun

1276 Georgetown Way Vernon Hills Illinois
 60061
 US

MCDANIEL, Keith F.

26029 W. Laurel Court Wauconda Illinois
 60084
 US

PRATT, John

8210 61st Avenue Kenosha Wisconsin
 53142
 US

SCHRIMPF, Michael

327 Cambridge Dr. Grayslake Illinois 60030
 US

SHEPPARD, George S.

807 Locust Road Wilmette Illinois 60091
 US

WANG, Le

338 East Colonial Drive Vernon Hills Illinois
 60061
 US

LI, Bing

c/o AbbVie Inc. 1 N. Waukegan Road North
 Chicago Illinois 60064
 US

(74) Dragan Mićunović

Branilaca Sarajeva 10, 71000 Sarajevo
 BA

(54) **INHIBITORI BROMODOMENA**

(57)

N-etil-4-[2-(4-fluoro-2,6-dimetilfenoksi)-5-(2-hidroksipropan-2-il)fenil]-6-metil-7-okso-6,7-dihidro-1*H*-pirolo[2,3-*c*]piridin-2-karboksamid, ili njegova farmaceutski prihvatljiva so.

Broj ostalih patentnih zahtjeva: 1

(11) **BA/EP3209656**

(21) **E03518** (22) 2020-05-21

(26) BS

(31) 201462068225 P (32) 2014-10-24 (33) US
(96) 15790407.9 2015-10-23

(97) 2017-08-30

(51) **C07D 403/12** , **C07D 401/04** ,
C07D 401/06 , **C07D 401/12** ,
C07D 403/04 , **C07D 403/10** ,
C07D 413/04 , **C07D 417/04** ,
C07D 471/04 , **C07D 487/04** ,
C07D 487/10 , **C07D 209/18** ,
A61K 31/4045 , **A61P 29/00** ,
A61P 37/00

(73) Bristol-Myers Squibb Company
Route 206 and Province Line Road
Princeton, NJ 08543
US

(72) AHMAD, Saleem
c/o Bristol-Myers Squibb Company Route
206&Province Line Road Princeton, New
Jersey 08543
US
TINO, Joseph A.
c/o Bristol-Myers Squibb Company Route
206&Province Line Road Princeton, New
Jersey 08543
US
MACOR, John E.
55 Commanders Drive Washington
Crossing, PA 18977
US

TEBBEN, Andrew J.
c/o Bristol-Myers Squibb Company Route
206&Province Line Road Princeton, New
Jersey 08543
US
GONG, Hua
c/o Bristol-Myers Squibb Company Route
206&Province Line Road Princeton, New
Jersey 08543
US

LIU, Qingjie
c/o Bristol-Myers Squibb Company Route
206&Province Line Road Princeton, New
Jersey 08543
US
BATT, Douglas G.
c/o Bristol-Myers Squibb Company Route
206&Province Line Road Princeton, New
Jersey 08543

US
NGU, Khehyong
c/o Bristol-Myers Squibb Company Route
206&Province Line Road Princeton, New
Jersey 08543

US
WATTERSON, Scott Hunter
c/o Bristol-Myers Squibb Company Route
206&Province Line Road Princeton, New
Jersey 08543

US
GUO, Weiwei
32 Pagoda Court Lawrenceville, NJ 08648
US

BEAUDOIN BERTRAND, Myra
c/o Bristol-Myers Squibb Company Route
206&Province Line Road Princeton, New
Jersey 08543
US

(74) "MSA IP"
Hamdije Kapidžića 12, 71000 Sarajevo
BA

(54) **JEDINJENJA INDOL KARBOKSAMIDA
KORISNA KAO INHIBITORI KINAZE**

(57)

Jedinjenje Formule (I):

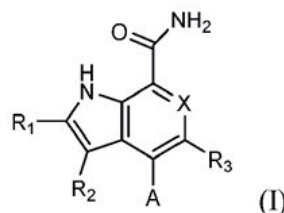

ili jegova so ili solvat, gdje:

X je CR₄;

A je:

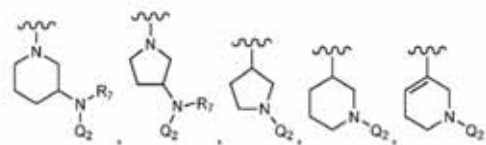

ili

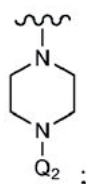

Q_2 je $-C(O)CH=CH_2$, $-C(O)CH=CHCH_2N(CH_3)_2$, $-C(O)C\equiv CR_7$, $-C(O)C\equiv C(\text{fenil})$, $-C(O)C\equiv C(C_{1-3} \text{ hidroksialkil})$, $-C(O)C\equiv CSi(CH_3)_3$, ili $-S(O)_2CH=CH_2$;
 R_1 je H, $-CH_3$, $-CF_3$, ili fenil supstituisan sa nula ili 1 R_{12} ;
 R_2 je H, $-CH_3$, ciklopropil, ili fenil supstituisan sa nula ili 1 R_{12} , pod uslovom da najmanje jedan od R_1 i R_2 je $-CH_3$;
 R_3 je F ili Cl;
 R_4 je H ili F;
 R_7 , pri svakom pojavljivanju, je nezavisno H, C_{1-4} alkil, ili ciklopropil; i
 R_{12} je F, Cl, $-CN$, $-CF_3$, ili C_{1-3} alkoksi.

Broj ostalih patentnih zahtjeva 9

OBJAVA ZAHTJEVA ZA KONSENZUALNI PATENT
OBJAVA ZAHTJEVA ZA KONSENZUALNI PATENT
ОБЈАВА ЗАХТЈЕВА ЗА КОНСЕНЗУАЛНИ ПАТЕНТ

Datum podnošenja: **2020-03-30**

Broj službenog glasnika u kojem je objavljena
prijava patenta: **3/2019**

(21) **BAP163138A**

(51) **A01D 46/26**

(75) LAŠTRO, Josip
Ravan 116, 72260 Busovača
BA

**(54) BERAČ MALINA, ARONIJA, BOROVNICA
I DRUGOG BOBIČASTOG VOĆA**

Datum podnošenja: **2019-11-28**

Broj službenog glasnika u kojem je objavljena
prijava patenta: **3/2019**

(21) **BAP183245A**

(51) **A47C**

(75) GORAK, Haris
Bijela džamija br. 12, 71300 Visoko
BA

**(54) STOLICA SA POLICOM KOJA SE PO
POTREBI IZVLAČI BOČNO ISPOD
SJEDIŠTA**

Datum podnošenja: **2020-02-11**

Broj službenog glasnika u kojem je objavljena
prijava patenta: **4/2019**

(21) **BAP183260A**

(51) **F41A**

(75) ŠARAC, Ljubomir
Dositeja Obradovića 3, 75240 Bratunac
BA

**(54) SISTEM KOJI SMANJUJE SILU TRZAJA
ZA RUČNI TOP-SNAJPER**

OBJAVA PROMJENA / OBJAVA PROMJENA / ОБЈАВА ПРОМЈЕНА

E00959

EP2167395

Vrsta promjene

Naziv i adresa

Datum promjene

2020-05-28

Stari podatak

Cedevita D.o.o., Planinska b.b., 10000 Zagreb,
HR

Novi podatak

ATLANTIC CEDEVITA d.o.o., Planinska 15,
10000 Zagreb, HR

E01211

EP2137537

Vrsta promjene

Adresa

Datum promjene

2020-05-22

Stari podatak

Biogen MA Inc., 250 Binney Street, Cambridge,
MA 02142, US

Novi podatak

Biogen MA Inc., 225 Binney Street, Cambridge,
MA 02142, US

E02978

EP2794627

Vrsta promjene

Naziv

Datum promjene

2019-08-01

Stari podatak

Alios Biopharma, Inc., 260-E Grand Avenue,
2nd Floor, South San Francisco, CA 94080, US

Novi podatak

Janssen BioPharma, Inc., 260 E. Grand
Avenue, 2nd Floor, South San Francisco, CA
94080, US

PRIJENOS PRAVA / PRIJENOS PRAVA / ПРЕНОС ПРАВА

E00892

EP2234985

Opseg prenosa prava

U cijelosti

Nosilac

Bayer Intellectual Property GmbH, Alfred-Nobel-Strasse 10, 40789 Monheim am Rhein, DE

Sticalac

pH Pharma Co., Ltd., 9F, The-K Twin Towers A, 50 Jongno 1-Gil, Jongno-Gu, Seoul 03142, KR

E01276

EP1924600

Opseg prenosa prava

U cijelosti

Nosilac

TRON - Translationale Onkologie an der Universitätsmedizin der Johannes Gutenberg - Universität Mainz gemeinnützige GmbH, Freiligrathstrasse 12, 55131 Mainz, 55131 Mainz, DE

Ganymed Pharmaceuticals GmbH, An der Goldgrube 12, 55131 Mainz, DE

Sticalac

Astellas Pharma Inc., 5-1, Nihonbashi-Honcho 2-chome, Chuo-ku Tokyo 103-8411, JP

PRESTANAK PRAVA / PRESTANAK PRAVA / ПРЕСТАНАК ПРАВА

BAP00543**Datum prestanka važenja**

2020-02-21

Razlog

Patent istekao

BAP00594**Datum prestanka važenja**

2020-05-31

Razlog

Patent istekao

BAP021096**Datum prestanka važenja**

2019-11-10

Razlog

Prestanak važenja patenta (zbog neplaćanja održavanja)

BAP021250**Datum prestanka važenja**

2020-05-22

Razlog

Patent istekao

BAP041658**Datum prestanka važenja**

2019-11-10

Razlog

Prestanak važenja patenta (zbog neplaćanja održavanja)

BAP062383**Datum prestanka važenja**

2020-04-02

Razlog

Prestanak važenja patenta (odricanje od prava).

BAP132983**Datum prestanka važenja**

2020-05-29

Razlog

Prestanak važenja patenta (odricanje od prava).

BAP153094**Datum prestanka važenja**

2019-09-07

Razlog

Prestanak važenja patenta (zbog neplaćanja održavanja)

E00309**Datum prestanka važenja**

2005-08-26

Razlog

Prestanak važenja patenta po prigovoru pred EPO-om

E00369**Datum prestanka važenja**

2005-08-26

Razlog

Prestanak važenja patenta po prigovoru pred EPO-om

E00474**Datum prestanka važenja**

2019-09-27

Razlog

Prestanak važenja patenta (zbog neplaćanja održavanja)

E00477**Datum prestanka važenja**

2019-11-23

Razlog

Prestanak važenja patenta (zbog neplaćanja održavanja)

E00654**Datum prestanka važenja**

2019-11-07

Razlog

Prestanak važenja patenta (zbog neplaćanja održavanja)

E00659**Datum prestanka važenja**

2019-09-28

Razlog

Prestanak važenja patenta (zbog neplaćanja održavanja)

E00685**Datum prestanka važenja**

2019-09-08

Razlog

Prestanak važenja patenta (zbog neplaćanja održavanja)

E00800**Datum prestanka važenja**

2019-10-09

Razlog

Prestanak važenja patenta (zbog neplaćanja održavanja)

E00807**Datum prestanka važenja**

2019-10-09

Razlog

Prestanak važenja patenta (zbog neplaćanja održavanja)

E00850**Datum prestanka važenja**

2019-09-15

Razlog

Prestanak važenja patenta (zbog neplaćanja održavanja)

E00918**Datum prestanka važenja**

2019-09-12

Razlog

Prestanak važenja patenta (zbog neplaćanja održavanja)

E01045**Datum prestanka važenja**

2019-11-13

Razlog

Prestanak važenja patenta (zbog neplaćanja održavanja)

E01179**Datum prestanka važenja**

2019-10-21

Razlog

Prestanak važenja patenta (zbog neplaćanja održavanja)

E01248**Datum prestanka važenja**

2019-08-15

Razlog

Prestanak važenja patenta (zbog neplaćanja održavanja)

E01274**Datum prestanka važenja**

2019-07-20

Razlog

Prestanak važenja patenta (zbog neplaćanja održavanja)

E01276**Datum prestanka važenja**

2019-09-06

Razlog

Prestanak važenja patenta (zbog neplaćanja održavanja)

E01402**Datum prestanka važenja**

2019-11-07

Razlog

Prestanak važenja patenta (zbog neplaćanja održavanja)

E01467**Datum prestanka važenja**

2019-11-18

Razlog

Prestanak važenja patenta (zbog neplaćanja održavanja)

E01519**Datum prestanka važenja**

2019-11-09

Razlog

Prestanak važenja patenta (zbog neplaćanja održavanja)

E01702**Datum prestanka važenja**

2019-11-07

Razlog

Prestanak važenja patenta (zbog neplaćanja održavanja)

E01797**Datum prestanka važenja**

2019-10-19

Razlog

Prestanak važenja patenta (zbog neplaćanja održavanja)

E01807**Datum prestanka važenja**

2019-10-31

Razlog

Prestanak važenja patenta (zbog neplaćanja održavanja)

E01852**Datum prestanka važenja**

2019-09-12

Razlog

Prestanak važenja patenta (zbog neplaćanja održavanja)

E01880**Datum prestanka važenja**

2019-09-29

Razlog

Prestanak važenja patenta (zbog neplaćanja održavanja)

E01927**Datum prestanka važenja**

2019-09-13

Razlog

Prestanak važenja patenta (zbog neplaćanja održavanja)

E01953**Datum prestanka važenja**

2019-09-12

Razlog

Prestanak važenja patenta (zbog neplaćanja održavanja)

E01967**Datum prestanka važenja**

2019-09-27

Razlog

Prestanak važenja patenta (zbog neplaćanja održavanja)

E02253**Datum prestanka važenja**

2019-09-05

Razlog

Prestanak važenja patenta (zbog neplaćanja održavanja)

E02254**Datum prestanka važenja**

2019-09-17

Razlog

Prestanak važenja patenta (zbog neplaćanja održavanja)

E02277**Datum prestanka važenja**

2019-10-17

Razlog

Prestanak važenja patenta (zbog neplaćanja održavanja)

E02289**Datum prestanka važenja**

2019-10-10

Razlog

Prestanak važenja patenta (zbog neplaćanja održavanja)

E02326**Datum prestanka važenja**

2019-08-01

Razlog

Prestanak važenja patenta (zbog neplaćanja održavanja)

E02358**Datum prestanka važenja**

2019-11-05

Razlog

Prestanak važenja patenta (zbog neplaćanja održavanja)

E02460**Datum prestanka važenja**

2019-11-18

Razlog

Prestanak važenja patenta (zbog neplaćanja održavanja)

E02504**Datum prestanka važenja**

2019-11-11

Razlog

Prestanak važenja patenta (zbog neplaćanja održavanja)

E02523**Datum prestanka važenja**

2019-09-02

Razlog

Prestanak važenja patenta (zbog neplaćanja održavanja)

E02547**Datum prestanka važenja**

2019-10-29

Razlog

Prestanak važenja patenta (zbog neplaćanja održavanja)

E02628**Datum prestanka važenja**

2019-05-24

Razlog

Prestanak važenja patenta (zbog neplaćanja održavanja)

E02647**Datum prestanka važenja**

2019-09-16

Razlog

Prestanak važenja patenta (zbog neplaćanja održavanja)

E02686**Datum prestanka važenja**

2019-07-24

Razlog

Prestanak važenja patenta (zbog neplaćanja održavanja)

E02713**Datum prestanka važenja**

2019-09-06

Razlog

Prestanak važenja patenta (zbog neplaćanja održavanja)

E02717

Datum prestanka važenja

2019-11-13

Razlog

Prestanak važenja patenta (zbog neplaćanja održavanja)

E02760

Datum prestanka važenja

2019-11-02

Razlog

Prestanak važenja patenta (zbog neplaćanja održavanja)

E02775

Datum prestanka važenja

2019-10-01

Razlog

Prestanak važenja patenta (zbog neplaćanja održavanja)

E03326

Datum prestanka važenja

2019-11-19

Razlog

Prestanak važenja patenta (zbog neplaćanja održavanja)

PONOVA OBJAVA/PONOVA OBJAVA/ПОНОВНА ОБЈАВА

Prijevod izmijenjenih patentnih zahtjeva europskog patenta na bosanski/srpski/hrvatski jezik nakon prigovora (EPO)

(11) **BA/EP1740163**

(21) **E00445** (22) 2010-09-20

(31) 102004019743 (32) 2004-04-20 (33) DE

(96) 05730867 2005-04-15

(97) 2007-01-10

(51) **A61K 31/00 (2006.01), A61K 31/56 (2006.01), A61K 31/57 (2006.01), A61P 15/18 (2006.01)**

(73) Bayer Intellectual property GmbH
Alfred-Nobel-Strasse 10, 40789 Monheim
am Rhein
DE

(72) ENDRIKAT, Jan
CA
DÜSTERBERG, Bernd
CA

(74) "INTELBIRO" d.o.o.
M.H. Uskufije 3, 71000 Sarajevo
BA

(54) **VIŠEFAZNI KONTRACENCIJSKI
PRIPRAVAK ZASNOVAN NA
PRIRODNOM ESTROGENU**

(57)

Višefazni kontracepcijski pripravak zasnovan na prirodnom estrogenu sa sintetičkim gestagenom naznačen time što se prva faza sastoji od dvije dnevne dozne jedinice prirodnog estrogena estradiol valerata od 3 mg, druga faza se sastoji od 2 skupine dnevnih doznih jedinica, pri čemu se prva skupina sastoji od 5 dnevnih doznih jedinica u kombinaciji s 2 mg estradiol valerata i 2 mg dienogesta, a druga skupina se sastoji od 17 dnevnih doznih jedinica kombinacije s 2 mg estradiol valerata i 3 mg dienogesta, treća faza se sastoji od 2 dnevne dozne jedinice s 1 mg estradiol valerata, i slijedeća faza se sastoji od 2 dnevne dozne jedinice farmaceutski prihvatljivog placeba.

Prijevod izmijenjenih patentnih zahtjeva europskog patenta na bosanski/srpski/hrvatski jezik nakon procedure ograničenja (EPO)

(11) **BA/EP3106463**

(21) **E02773** (22) 2018-05-18

(26) HR

(31) 107616 P (32) 2008-10-22 (33) US
(96) 16166461.0 2009-10-21

(97) 2016-12-21

(51) **C07D 471/04 , A61K 31/519 ,
A61P 29/00**

(73) Array Biopharma, Inc.
3200 Walnut Street Boulder, CO 80301
US

(72) HAAS, Julia
C/O Array Biopharma Inc. 3200 Walnut
Street Boulder, CO 80301
US

ANDREWS, Steven W.
C/O Array Biopharma Inc. 3200 Walnut
Street Boulder, CO 80301
US

JIANG, Yutong
C/O Array Biopharma Inc. 3200 Walnut
Street Boulder, CO 80301
US

ZHANG, Gan
C/O Array Biopharma Inc. 3200 Walnut
Street Boulder, CO 80301
US

(74) "INTELBIRO" d.o.o.
M.H. Uskufije 3, 71000 Sarajevo
BA

(54) **SUPSTITUIRANI SPOJEVI
PIRAZOLO[1,5-]PIRIMIDINA KAO
INHIBITORI TRK KINAZE**

Broj ostalih patentnih zahtjeva: 1

(57)

Spoj naznačen time što je:

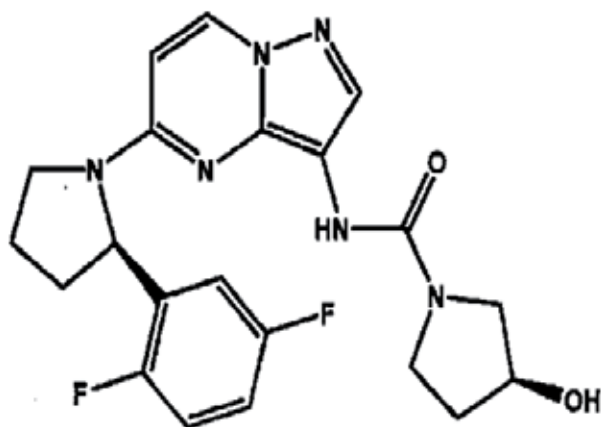

(S)-N-(5^(R)-2,5-difluorofenil)pirolidin-1-il)pirazolo[1,5-a]pirirnidin-3-il)-3-hidroksipirolidin-1-karboksamid; ili njegova farmaceutske prihvatljiva sol.

Broj ostalih patentnih zahtjeva: 3

INDUSTRIJSKI DIZAJN

INDUSTRIJSKI DIZAJN

ИНДУСТРИЈСКИ ДИЗАЈН

INDUSTRIAL DESIGNS

OBJAVA INDUSTRIJSKOG DIZAJNA-OBJAVA INDUSTRIJSKOG DIZAJNA ОБЈАВА ИНДУСТРИЈСКОГ ДИЗАЈНА

Bibliografski podaci svrstani su prema rastućem registarskom broju industrijskog dizajna

Podaci su popraćeni INID kodom/Internationally agreed Numbers for the Identification of Data/(br. u zagradi)
za identifikaciju podataka o patentima a prema standardu WIPO ST.80.

Prikaz redosleda podataka u objavljenom industrijskom dizajnu je slijedeći:

- (11) **Registarski broj industrijskog dizajna** (15) Datum registracije industrijskog dizajna
- (21) Registarski broj prijave industrijskog dizajna (22) Datum podnošenja prijave ind. dizajna
- (73) **Nosilac(oci) industrijskog dizajna**
- (72) Autor(i) industrijskog dizajna
- (30,23) Podaci o unijskom pravu prvenstva (broj prioritetne prijave, datum podnošenja i država)
- (18) Datum do kojeg važi priznato pravo industrijskog dizajna
- (54) **Naziv predmeta zaštite**

(55) PRIKAZ PREDMETA
ZAŠTITE

- (57) Opis karakterističnih obilježja predmeta zaštite, uključujući i naznaku boja
- (51) **Međunarodna klasifikacija za industrijski dizajn prema Lokarnskom aranžmanu**
- (28) Predmet prijave-dvodimenzionalan ili trodimenzionalan; ukupan broj predmeta zaštite
- (74) Zastupnik(ici)

STRUKTURA REGISTRARSKOG BROJA DIZAJNA
STRUKTURA REGISTRACIJSKOG BROJA DIZAJNA
СТРУКТУРА РЕГИСТАРСКОГ БРОЈА ДИЗАЈНА

BA D 97 0001



(11) BAD19771
(15) 02/06/2020



S.L.1.3



S.L.1.4

(21) BAD19771A
(22) 28/06/2019

(73) Intralot S.A. - Integrated Lottery Systems and Services
64, Kifissias Ave. & 3, H. Sabbagh - S. Khoury Str. ,
15125 Athens, GR



S.L.1.5



S.L.1.6

(72) ANGELOPOULOS Nikolaos,
64, Kifissias Ave. & 3, H. Sabbagh - S. Khoury Str. ,
15125 Athens, GR

DIMITRAKOPOULOS Georgios,
64, Kifissias Ave. & 3, H. Sabbagh - S. Khoury Str. ,
15125 Athens, GR



S.L.1.8

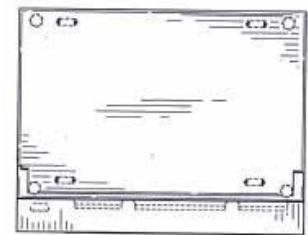

S.L.1.7

NTALAS Apostolos,
64, Kifissias Ave. & 3, H. Sabbagh - S. Khoury Str. ,
15125 Athens, GR

(30) 29/675,302 31/12/2018
US

29/678,178 25/01/2019
US

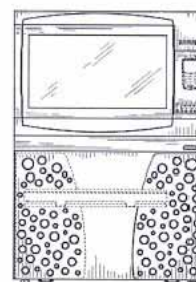

S.L.2.2



S.L.2.1

(18) 28/06/2024
(54) Automat za prodaju
(55)



S.L.1.1



S.L.1.2



S.L.2.4



S.L.2.3



S.L.2.5

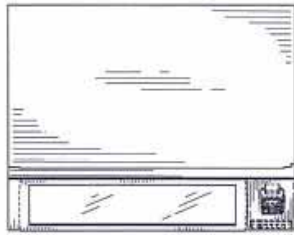

S.L.2.6

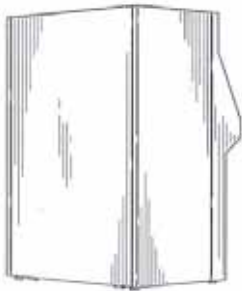

S.L.2.8

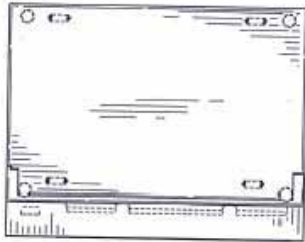

S.L.2.7

(51) 20-01

(28) 3D

2

(74) Inja Pašalić
Prušćakova 9,
71000 Sarajevo, BA

(11) BAD19772

(15) 27/05/2020

(21) BAD19772A

(22) 13/08/2019

(73) Mirela Ališić,
Ališići bb,
79101 Prijedor, BA

(72) Mirela Ališić,
Ališići bb,
79101 Prijedor, BA

(30) Nije zatraženo

(18) 13/08/2024

(54) Ploča za igru s kartama

(55)

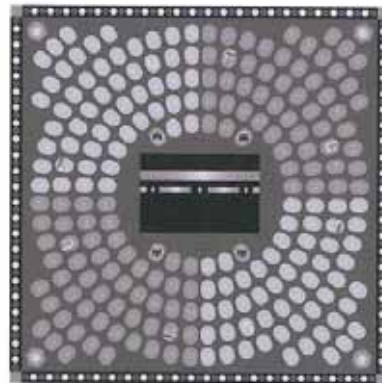

S.L.1.1

(51) 21-01

(28) 2D

1

(74) Nema zastupnika

(11) BAD19773
(15) 28/05/2020

(21) BAD19773A
(22) 23/09/2019

(73) ĆUIĆ SINIŠA
STEPE STEPANOVIĆA 134A,
78000 BANJA LUKA, BA

(72) ĆUIĆ SINIŠA
STEPE STEPANOVIĆA 134A,
78000 BANJA LUKA, BA

(30) Nije zatraženo

(18) 23/09/2024

(54) TORBE ZA PRVU POMOĆ/NESESERI

(55)



S.L.1.1



S.L.1.2



S.L.1.3

(51) 03-01

(28) 3D

1

(74) Nema zastupnika

(11) BAD19775
(15) 27/05/2020

(21) BAD19775A
(22) 11/11/2019

(73) TELEMAT d.o.o. Banja Luka
Ulica kralja Petra II broj 17,
78000 Banja Luka, BA

(72) Ne želi biti naveden

(30) Nije zatraženo

(18) 11/11/2024

(54) KLUPA SA SOLARNIM PANELIMA

(55)



S.L.1.1



S.L.1.2



S.L.1.3



S.L.1.4



S.L.1.5



S.L.1.6



S.L.1.7



S.L.1.8



S.L.1.9

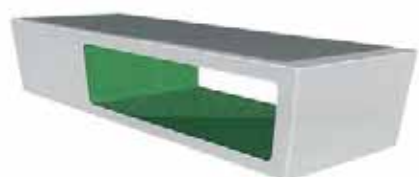

S.L.1.10

(51) 06-01

(28) 3D 1

(74) Advokatska firma "SAJIĆ" o.d.
Banja Luka
Bulevar Vojvode Ž. Mišića 49b,
78000 Banja Luka, BA

INDEX PREMA RASTUĆEM REGISTRARSKOM BROJU IND.DIZAJNA
INDEX PREMA RASTUĆEM REGISTRACIJSKOM BROJU IND.DIZAJNA
ИНДЕКС ПРЕМА РАСТУЋЕМ РЕГИСТАРСКОМ БРОЈУ ИНД.ДИЗАЈНА

Registarski broj industrijskoga dizajna
Registarski broj industrijskoga dizajna
Регистарски број индустријског дизајна

BAD19771
BAD19772
BAD19773
BAD19775

INDEX PREMA MEĐUNARODNOJ KLASIFIKACIJI ZA IND.DIZAJN
INDEX PREMA MEĐUNARODNOJ KLASIFIKACIJI ZA IND.DIZAJN
ИНДЕКС ПРЕМА МЕЂУНАРОДНОЈ КЛАСИФИКАЦИЈИ ЗА ИНД.ДИЗАЈН

Međ.klasifikacija za I.D prema Lokarnskom sporazumu Registarski broj I.Dizajna
Međ.klasifikacija za I.D prema Lokarnskom sporazumu Registracijski broj I.Dizajna
Међ.класификација за И.Д.према Локарском споразуму Регистарски број И.Дизајна

BAD19773	03-01
BAD19775	06-01
BAD19771	20-01
BAD19772	21-01

INDEX PREMA NOSIOCIMA INDUSTRIJSKOGA DIZAJNA
INDEX PREMA NOSITELJIMA INDUSTRIJSKOGA DIZAJNA
ИНДЕКС ПРЕМА НОСИОИМА ИНД.ДИЗАЈНА

Nosilac industrijskog dizajna
Nositelj industrijskog dizajna
Носилац индустријског дизајна

Registarski broj ind. dizajna
Registracijski broj ind.dizajna
Регистарски број инд.дизајна

ĆUIĆ SINIŠA

BAD19773

Intralot S.A. - Integrated Lottery Systems and Services

BAD19771

Mirela Ališić

BAD19772

TELEMAX d.o.o. Banja Luka

BAD19775

OBJAVA PRIJAVE INDUSTRIJSKOG DIZAJNA
OBJAVA PRIJAVE INDUSTRIJSKOG DIZAJNA
ОБЈАВА ПРИЈЕВЕ ИНДУСТРИЈСКОГ ДИЗАЈНА

Bibliografski podaci svrstani su prema rastućem registarskom broju prijave industrijskog dizajna
Podaci su popraćeni INID kodom/Internationally agreed Numbers for the Identification of
Data/(br. u zagradi)
za identifikaciju podataka o patentima a prema standardu WIPO ST.80.
Prikaz redosleda podataka u objavljenom industrijskom dizajnu je slijedeći:

(21) RegistarSKI broj prijave industrijskog dizajna (22) Datum podnošenja prijave ind. dizajna

(71) Nosilac(oci) industrijskog dizajna

(30) Podaci o unijskom pravu prvenstva (broj prioritetne prijave, datum podnošenja i država)

(55) PRIKAZ PREDMETA
ZAŠTITE

(51) Međunarodna klasifikacija za industrijski dizajn prema Lokarnskom aranžmanu

(54) Naziv predmeta zaštite

(28) Predmet prijave-dvodimenzionalan ili trodimenzionalan; ukupan broj predmeta zaštite

(74) Zastupnik(ici)

STRUKTURA REGISTRARSKOG BROJA PRIJAVE DIZAJNA
STRUKTURA REGISTRACIJSKOG BROJA PRIJAVE DIZAJNA
СТРУКТУРА РЕГИСТАРСКОГ БРОЈА ПРИЈАВЕ ДИЗАЈНА

BA D 97 0001 A



Napomena: Nakon što Institut za intelektualno vlasništvo prizna dizajn slovna oznaka A se briše

Napomena: Nakon što Institut za intelektualno vlasništvo prizna dizajn slovna oznaka A se briše

Напомена: Након што институт за интелектуалну својину призна дизајн словна ознака А се брише

(21) **BAD20780A**
 (22) **07/02/2020**

(71) **BLACHPROFIL 2 Sp. z o.o. ,**
ul. Nadwiślańska 11/139,
Kraków, Małopolskie, 30-527 ,PL

(30) **Nije zatraženo**

(55)



S.L.1.6



S.L.1.7



S.L.1.1

(51) **25-01**

(54) **CRIJEP**

(28) **3D**

1



S.L.1.2

(74) **Advokatsko društvo MARIĆ & Co.**
d.o.o. ,
Mehmeda Spahe 26,
71000 Sarajevo, BA



S.L.1.3



S.L.1.4



S.L.1.5

(21) **BAD20781A**

(22) **07/02/2020**

(71) **BLACHPROFIL 2 Sp. z o.o. ,**
ul. Nadwiślańska 11/139,
Kraków, Małopolskie, 30-527 ,PL

(30) **Nije zatraženo**

(55)



S.L.1.1



S.L.1.2



S.L.1.3



S.L.1.4

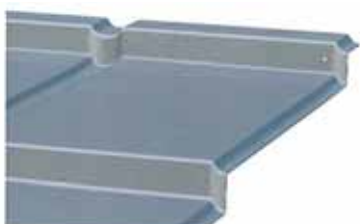

S.L.1.5



S.L.1.6



S.L.1.7

(51) **25-01**

(54) **CRIJEP**

(28) **3D**

1

(74) **Advokatsko društvo MARIĆ & Co.**
d.o.o. ,
Mehmeda Spahe 26,
71000 Sarajevo, BA

(21) **BAD20782A**

(22) **07/02/2020**

(71) **BLACHPROFIL 2 Sp. z o.o. ,
ul. Nadwiślańska 11/139,
Kraków, Małopolskie, 30-527 ,PL**

(30) **Nije zatraženo**

(55)



S.L.1.1



S.L.1.2



S.L.1.3



S.L.1.4



S.L.1.5



S.L.1.6

(51) **25-01**

(54) **CRIJEP**

(28) **3D**

1

(74) **Advokatsko društvo MARIĆ & Co.
d.o.o. ,
Mehmeda Spahe 26,
71000 Sarajevo, BA**

(21) **BAD20784A**
 (22) **11/02/2020**

(71) **LED VISION d.o.o. , Lukavac**
Branilaca Bosne bb,
75300 Lukavac, BA

(30) **Nije zatraženo**

(55)



S.L.1.1



S.L.1.2

(51) **26-04**

(54) **SVJETILJKA**

(28) **3D** **1**

(74) **Advokat Kerim Karabdić,**
Hadži Idrizova 20,
71000 Sarajevo, BA

(21) **BAD20785A**
 (22) **11/02/2020**

(71) **LED VISION d.o.o. Lukavac,**
Branilaca Bosne bb,
75300 Lukavac, ,BA

(30) **Nije zatraženo**

(55)



S.L.1.1



S.L.1.2

(51) **26-04**

(54) **SVJETILJKA**

(28) **3D** **1**

(74) **Advokat Kerim Karabdić,**
Hadži Idrizova 20,
71000 Sarajevo, BA

(21) **BAD20786A**
 (22) **11/02/2020**

(71) **LED VISION d.o.o. Lukavac,**
Branilaca Bosne bb,
75300 Lukavac, BA

(30) **Nije zatraženo**

(55)



S.L.1.1



S.L.1.2

(51) **26-04**

(54) **SVJETILJKA**

(28) **3D** **1**

(74) **Advokat Kerim Karabdić,**
Hadži Idrizova 20,
71000 Sarajevo, BA

(21) **BAD20787A**
 (22) **11/02/2020**

(71) **LED VISION d.o.o. Lukavac,**
Branilaca Bosne bb,
75300 Lukavac, BA

(30) **Nije zatraženo**

(55)



S.L.1.1



S.L.1.2

(51) **26-05**

(54) **REFLEKTOR**

(28) **3D** **1**

(74) **Advokat Kerim Karabdić,**
Hadži Idrizova 20,
71000 Sarajevo, BA

(21) **BAD20788A**
 (22) **11/02/2020**

(71) **LED VISION d.o.o. Lukavac,**
Branilaca Bosne bb,
75300 Lukavac, BA

(30) **Nije zatraženo**

(55)



S.L.1.1

(51) **10-06**

(54) **Oznake sigurnosnog prolaza za**
pješake

(28) **3D** **1**

(74) **Advokat Kerim Karabdić,**
Hadži Idrizova 20,
71000 Sarajevo, BA

(21) **BAD20792A**
 (22) **11/03/2020**

(71) **Aleksandra Ivanković,**
Koste Jarića 43,
78000 Banja Luka, BA

(30) **Nije zatraženo**

(55)

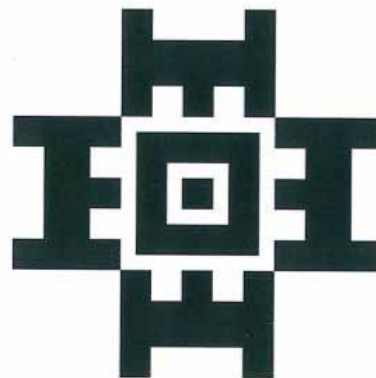

S.L.1.1

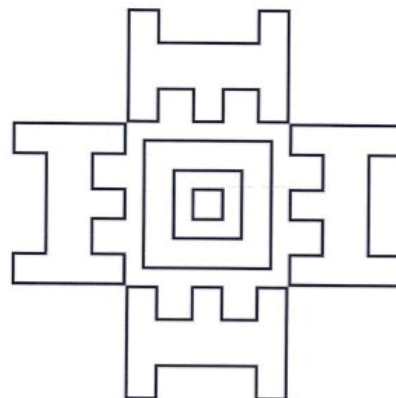

S.L.1.2

(51) **32-00**

(54) **Logotip - Ornamencija**

(28) **2D** **2**

(74) **Nema zastupnika**

(21) **BAD20793A**

(22) **14/04/2020**

(71) **HAMDO GROUP d.o.o. ,**

Cara Lazara 27,

71350 Sokolac, BA



S.L.1.5

(30) **Nije zatraženo**

(55)



S.L.1.1



S.L.1.6



S.L.1.2

(51) **25-03**

(54) **MONTAŽNA DRVENA VILA**

(28) **3D**

1



S.L.1.3

(74) **STAM d.o.o. ,**

Sarači 77,

71000 Sarajevo, BA



S.L.1.4

(21) BAD20794A

(22) 08/05/2020

(71) Godiva Belgium B.V./S.R.L. ,
Veeartsenstraat 42D,
1070 Anderlecht, BE

(30) Nije zatraženo

(55)



S.L.2.1

S.L.2.2



S.L.1.1

S.L.1.2



S.L.2.3

S.L.2.4



S.L.1.3



S.L.1.4



S.L.2.5



S.L.2.6



S.L.1.5



S.L.1.6



S.L.3.1

S.L.3.2



S.L.3.3



S.L.3.4



S.L.4.5



S.L.4.6



S.L.3.5



S.L.3.6

(51) 09-03

(54) OMOT ZA ČOKOLADU

(28) 3D

4

(74) Advokat Dragan Mićunović,

Branilaca Sarajeva 10,

71000 Sarajevo, BA



S.L.4.1



S.L.4.2



S.L.4.3



S.L.4.4

(21) **BAD20795A**
 (22) **08/05/2020**
 (71) **Godiva Belgium B.V./S.R.L. ,**
Veeartsenstraat 42D,
1070 Anderlecht, BE

(30) **Nije zatraženo**

(55)



S.L.2.1



S.L.2.2



S.L.1.1



S.L.1.2



S.L.2.3



S.L.2.4



S.L.1.3



S.L.1.4



S.L.2.5



S.L.2.6



S.L.1.5



S.L.1.6

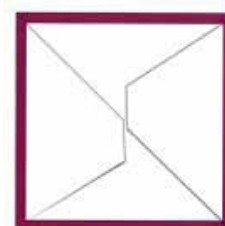

S.L.2.7

S.L.1.7



S.L.3.1



S.L.3.2



S.L.3.3



S.L.3.4



S.L.4.3



S.L.4.4



S.L.3.5



S.L.3.6



S.L.4.5



S.L.4.6



S.L.3.7

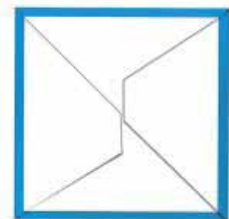

S.L.4.7



S.L.4.1



S.L.4.2

(51) 09-03

(54) KUTIJA ZA ČOKOLADU

(28) 3D

4

(74) Advokat Dragan Mićunović,
Branilaca Sarajeva 10,
71000 Sarajevo, BA

(21) **BAD20796A**

(22) **11/05/2020**

(71) **MA-COM d.o.o. ,**
Gospodarsko-poslovna zona
Hodovo bb,
88360 Stolac, BA

(30) **Nije zatraženo**



S.L.1.1



S.L.1.2



S.L.1.3

(55)

(51) **29-02**

(54) **ZAŠTITNA MASKA**

(28) **3D**

1

(74) **Nema zastupnika**

(21) **BAD20798A**

(22) **27/05/2020**

(71) **Ivana Kurešević,**
Vuka Karadžića 58,
76230 Šamac, BA

(30) **Nije zatraženo**

(55)



S.L.1.1

(51) **02-07**

(54) **Kopča za masku**

(28) **3D**

1

(74) **Nema zastupnika**

**PRESTANAK VAŽENJA INDUSTRIJSKOGA DIZAJNA
PRESTANAK VAŽENJA INDUSTRIJSKOGA DIZAJNA
ПРЕСТАНАК ВАЖЕЊА ИНДУСТРИЈСКОГ ДИЗАЈНА**

(registarski broj industrijskoga dizajna)

BAD09495

(objavljeno u Glasniku)

3/2012

(nositelji industrijskoga dizajna)

Mars, Incorporated

(Međunarodna klasifikacija za industrijski dizajn prema Lokamskom aranžmanu)

09-03

(naziv predmeta zaštite)

PAKOVANJE

(datum prestanka važenja industrijskoga dizajna)

29/10/2019

BAD09496

3/2012

Mars, Incorporated

09-03

PAKOVANJE

29/10/2019

BAD09498

4/2012

Mars, Incorporated

32-00

GRAFICKI SIMBOL

14/12/2019

BAD14639

4/2015

POLISARA d.o.o. SARAJEVO

09-03

Posuda za jednokratnu upotrebu od ALU folije

06/11/2019

**PRODUŽENJE VAŽENJA INDUSTRIJSKOGA DIZAJNA
PRODULJENJE VAŽENJA INDUSTRIJSKOGA DIZAJNA
ПРОДУЖЕЊЕ ВАЖЕЊА ИНДУСТРИЈСКОГ ДИЗАЈНА**

(registarski broj industrijskog dizajna)

BAD05266

(objavljeno u glasniku)

2/2005

(nosilac industrijskoga dizajna)

PTP "HERCEGOVINAVINO" D.O.O., MOSTAR

(Međunarodna klasifi kacija za industrijski dizajn
prema Lokarnskom aranžmanu)

09-01

(naziv predmeta zaštite)

STAKLENA BOCA

(datum prestanka važenja nakon produženja za
5 godina)

31/03/2025

(registarski broj industrijskog dizajna)

BAD14629

(objavljeno u glasniku)

1/2015

(nosilac industrijskoga dizajna)

HST D.O.O. "HIDROSISTEMI" Banja Luka

(Međunarodna klasifi kacija za industrijski dizajn
prema Lokarnskom aranžmanu)

19-08

(naziv predmeta zaštite)

NALJEPNICA

(datum prestanka važenja nakon produženja za
5 godina)

24/06/2024

(registarski broj industrijskog dizajna)

BAD05299

(objavljeno u glasniku)

1/2007

(nosilac industrijskoga dizajna)

KAROLINA d.o.o.

(Međunarodna klasifi kacija za industrijski dizajn
prema Lokarnskom aranžmanu)

01-01

(naziv predmeta zaštite)

KREKER RIBICA

(datum prestanka važenja nakon produženja za
5 godina)

19/12/2025

(registarski broj industrijskog dizajna)

BAD15655

(objavljeno u glasniku)

3/2016

(nosilac industrijskoga dizajna)

EXCLUSIVE LINGERIE D.O.O.

(Međunarodna klasifi kacija za industrijski dizajn
prema Lokarnskom aranžmanu)

02-01

(naziv predmeta zaštite)

ŽENSKI GRUDNJAK

(datum prestanka važenja nakon produženja za
5 godina)

21/10/2025

(registarski broj industrijskog dizajna)

BAD10506

(objavljeno u glasniku)

4/2012

(nosilac industrijskoga dizajna)

CILAG GMBH INTERNATIONAL

(Međunarodna klasifi kacija za industrijski dizajn
prema Lokarnskom aranžmanu)

09-01

(naziv predmeta zaštite)

BOCE ZA KOZMETIČKE PROIZVODE

(datum prestanka važenja nakon produženja za
5 godina)

19/05/2025

ŽIGOVİ
ŽIGOVİ
ЖИГОВИ
TRADEMARKS

OBJAVA PRIJAVA ŽIGOVA

Bibliografski podaci svrstani su prema rastućem broju prijave žiga.

Podaci su popraćeni INID kodom/Internationall agreedy Numbers for the Identification of Data/ (broj u zagradi),za identifikaciju podataka o žigovima,a prema standardu WIPO ST.60

Prikaz redosljeda podataka u objavljenoj prijavi žiga je slijedeći:

(210) **Broj prijave žiga**

(220) Datum podnošenja prijave žiga

(442) **Datum objave prijave žiga**

(300) Podaci o pravu prvenstva (država,datum podnošenja i broj prioritetne prijave)

(230) Datum izložbenog (sajamskog) prava prvenstva

(732) **Nosilac žiga**

(740) Zastupnik

(551) Kolektivni žig

(591) Boje

(554) Trodimenzionalni žig

(539) Opis

(540) Izgled žiga

Izgled žiga (text ili slika)
(max 8 x 8 cm za sliku)

(526) Disklaimer – Dobrovoljno ograničenje obima zaštite

(531) Međunarodna klasifikacija figurativnih elemenata žigova prema Bečkoj klasifikaciji–sedma edicija

(511) **Međunarodna klasifikacija roba i usluga prema Ničanskoj klasifikaciji - jedanesta edicija**

STRUKTURA REGISTRARSKOG BROJA PRIJAVE ŽIGOVA
STRUKTURA REGISTRACIJSKOG BROJA PRIJAVE ŽIGOVA
СТРУКТУРА РЕГИСТАРСКОГ БРОЈА ПРИЈАВЕ ЖИГОВА

BA Z 97 0001 A



Напомена: Након што Институт за интелектуално власништво призна жиг словна ознака A се брише

Напомена: Након што Институт за интелектуално власништво призна жиг словна ознака A се брише

Напомена: Након што институт за интелектуалну својину призна жиг словна ознака A се брише

- (210) **BAZ1720632A** (220) 14/12/2017
 (442) 30/06/2020
 (732) **Gelert IP Limited Unit A, Brook Park East, Shirebrook, NG20 8RY, GB**
 (740) "ŽIVKO MIJATOVIĆ & PARTNERS"
 d.o.o. Sarajevo
 (540)



- (531) 6.1,26.1,26.13,27.5,27.7

(511)

22 Konopci i uzice; mreže; šatori i cerade; tende od tkanine ili sintetičkog materijala; jedra; vreće za prijevoz i skladištenje rasutog tereta; materijali za podstavu, oblaganje i punjenje, osim papira, kartona, gume ili plastike; sirova tekstilna vlakna i odgovarajući zamjenski proizvodi; bivaci, skloništa; viseće mreže za ležanje; užad i trake, mreže i zakloni za maskiranje; mreže za ribolov; gajtan; cerade za polaganje na tlu; nadstrešnice; vjetrobрани; vodootporne navlake, vreće i bivak vreće (koje nisu obuhvaćene drugim klasama); tekstilne torbe za skladištenje šatora; mreže za zasjenjivanje; mreže za zaštitu od vjetra; polutrajne strukture od platna; kablovi; ljestve od užeta; materijali za podstavu i punjenje; paperje; dijelovi i dodaci za svu prethodno navedenu robu.

- (210) **BAZ1820777A** (220) 23/02/2018
 (442) 30/06/2020
 (732) **PAMETNE TEHNOLOGIJE d.o.o. Trg dr. Ante Starčevića 11, Široki Brijeg, BA**
 (540)



- (531) 14.7,27.3,27.5

(511)

37 Popravljanje softverskih kvarova mobilnih uređaja, tableta, televizora, satova; zamjena određenih dijelova uređaja (ekrana, slušalica, zvučnika); reparacija ekrana (obavljanje razbijenoga ekrana); različite instalacije.

- (210) **BAZ1820778A** (220) 23/02/2018
 (442) 30/06/2020
 (732) **PAMETNE TEHNOLOGIJE d.o.o. Trg dr. Ante Starčevića 11, Široki Brijeg, BA**
 (591) žuta, crna
 (540)



- (531) 14.7,27.3,27.5,29.1

(511)

37 Popravljanje softverskih kvarova mobilnih uređaja, tableta, televizora, satova; zamjena određenih dijelova uređaja (ekrana, slušalica, zvučnika); reparacija ekrana (obavljanje razbijenoga ekrana); različite instalacije.

- (210) **BAZ1820779A** (220) 23/02/2018
 (442) 30/06/2020
 (732) **PAMETNE TEHNOLOGIJE d.o.o. Trg dr. Ante Starčevića 11, Široki Brijeg, BA**
 (540)



- (531) 27.3.15,27.5.1,27.5.10,27.5.23

(511)

9 Pametni telefoni, dodaci za pametne telefone (slušalice, maske, punjači); tableti, dodaci za tablete (torbe, tipkovnice); kamere; TV uređaji; TV boxevi; Gaming asortiman. ;

14 Satovi;

35 Oglašavanje; vođenje poslova; poslovno upravljanje; kancelarijski poslovi.

(210) **BAZ1820846A** (220) 02/04/2018
 (442) 30/06/2020
 (732) **THERMO FLUX D.O.O. Bage 3, 70101 Jajce, BA**
 (591) narandžasta
 (540)

ThermoFLUX

(531) 25.3,26.4,27.5,29.1

(511)

11 Kamini za stanove; kotlovi za grijanje (peći).

(210) **BAZ1820847A** (220) 03/04/2018
 (442) 30/06/2020
 (732) **KUMIAI CHEMICAL INDUSTRY CO., LTD. a joint-stock company duly organized and existing under the laws of Japan 4-26, Ikenohata 1-Chome, Taito-ku, Tokyo 110-8782, JP**

(740) "INTELBIRO" d.o.o.

(540)

VALBON

(511)

5 Pesticidi; insekticidi; fungicidi; insekticidni fungicidi i herbicidi.

(210) **BAZ1820848A** (220) 05/04/2018
 (442) 30/06/2020
 (732) **Udruženje "Srce za djecu oboljelu od raka" Betanija bb, 71000 Sarajevo, BA**

(591) crvena, crna

(540)



SRCE ZA DJECU

(531) 2.9,26.1,27.5,29.1

(511)

36 Dobrotvorne usluge u području novčanih donacija; Dogovaranje financiranja humanitarnih projekata; Humanitarno prikupljanje sredstava; Organiziranje prikupljanja u humanitarne svrhe; Prikupljanje financijskih sredstava u dobrotvorne svrhe; Usluge dobrotvornih fondova; Usluge prikupljanja novčanih priloga u dobrotvorne svrhe na mreži; Usluge prikupljanja sredstava u dobrotvorne svrhe putem zabavnih događaja;

40 Izrada i prilagođavanje vlasulja po narudžbi; Izrada vlasulja.;

42 Izdavanje publikacija; Ljetni kampovi; Organizacija zabavnih aktivnosti za ljetne kampove; Objavljivanje brošura; Objavljivanje letaka; Obuka osoblja; Organiziranje i vođenje radionica; Poduka o ishrani (nemedicinskoj); Podučavanje u svezi s ishranom; Podučavanje u svezi sa higijenom; Pružanje usluga za osposobljavanje mladih osoba; Provođenje obrazovnih programa potpore za pacijente; Provođenje obrazovnih programa potpore za zdravstvene radnike.;

43 Dobrotvorne usluge, to jest ponuda privremenog smještaja; Organizacija i pružanje privremenog smještaja; Privremeni smještaj; Usluge prijema za privremeni smještaj (upravljanje dolascima i odlascima); Usluge privremenog smještaja.;

44 Nutricionističko savjetovanje; Psihološka njega; Psihološko savjetovanje; Savjetovanje povezano s psihološkom pomoći u svezi s medicinskim oboljenjima; Usluge individualne i grupne psihologije; Usluge psihologa; Usluge radne terapije i rehabilitacije.;

45 Informativne usluge u svezi sa zdravljem i sigurnosti; Potpora kod gubitka bliske osobe; Pružanje usluga emocionalne podrške obiteljima; Pružanje usluga osobne potpore oboljelima od raka i njihovim obiteljima; Pružanje emocionalne potpore pacijentima oboljelim od raka i njihovim obiteljima putem interaktivnih online foruma; Savjetovanje tokom žalovanja.

(210) **BAZ1820849A** (220) 06/04/2018
 (442) 30/06/2020
 (732) **SECAN d.o.o. Sarajevo ul. Alipašina broj 137, Sarajevo, BA**
 (740) Amila Eterović
 (540)



(531) 1.1,8.7,11.3,19.8,26.1,27.1,27.5,27.

(511)

30 Kafa, čaj, kakao, šećer, pirinač, tapioka, sago, zamjena kafe; brašno i proizvodi od žitarica, hljeb, kolači, poslastice, sladoledi; med, melasa, kvasac, prašak za pecivo; so, senf; sirće, sosovi (kao začini); začini; led.;

32 Pivo, mineralne i sodne vode i druga bezalkoholna pića; pića od voća i voćni sokovi; sirupi i drugi preparati za proizvodnju pića.;

43 Usluge obezbjeđivanja hrane i pića; privremeni smještaj.

(210) **BAZ1820850A** (220) 06/04/2018
 (442) 30/06/2020
 (732) **Lafat komerc d.o.o. Industrijska zona bb, 75260 Kalesija, BA**
 (540)

BIOHOM NEO

(511)

11 Kotlovi i kamini na pelet i na čvrsto gorivo, dijelovi za kotlove, uređaji za grijanje, radijatori, konvektori, ploče za grijanje, razdjelnici i skretnice za grijanje, ormari za grijanje, dimovodi, instalacije za grijanje, oprema za grijanje.

(210) **BAZ1820851A** (220) 09/04/2018
 (442) 30/06/2020
 (732) **Mou Limited 32 Woodstock Grove London, W12 8LE, GB**
 (740) PETOŠEVIĆ d.o.o.
 (540)

MOU

(511)

18 Koža i imitacije kože; proizvodi napravljeni od kože i imitacija kože; kišobrani i suncobrani; kovčezi i putne torbe; novčanici i torbice; torbe; ručne torbe; prtljag i putni koferi; korice za oznake za prtljag; remenje za torbe; torbe na kotačima; dijelovi i oprema za gore navedene robe.;

25 Odjeća, obuća i pokrivala za glavu; obuća za odrasle; obuća za djecu i novorođenčad; papuče; cipele; čizme; ogrtači; šeširi; rukavice; šalovi; kaiši (odjeća); donje rublje; artikli iz grupe čarapa; kupaći kostimi; dijelovi i oprema za gore navedene robe.;

35 Usluge maloprodaje u vezi sa prodajom odjeće, obuće, pokrivala za glavu, kofera, torbi, ruksaka, ručnih torbi, sportskih torbi, torbi za plažu, kišobrana i suncobrana, korice za oznaku za kofere, koža i imitacije kože, futrole za kartice, kožne futrole, navlake za ključeve, kožne etikete, krzno, toaletni proizvodi, sapuna, kozmetičkih proizvoda za uljepšavanje, svijeća, sunčanih naočala, dioptrijskih naočala, futrola za sunčane naočale, futrola za dioptrijske naočale, torbi za laptop, futrola i maski za pametne telefone, futrola i maski za tablete, futrola i zaštita za kamere, nakita, ogrlica, naušnica, narukvica, prstenova za ključeve i lanaca za ključeve, ručnih satova, satova, ukrasnih privjesaka za prstene za ključeve i lanaca za ključeve, privjesaka za nakit, ukrasnih igli, broševa od plemenitih metala, igli za kravate, igli za rever, kancelarijskog pribora, čestitki, ukrasnog papira, ukrasnih kesa, etiketa za poklone, kalendara, adresara, dnevnika, ličnih organizatora, kutija za olovke, posuđa i posuda za domaćinstvo ili kuhinju, tekstila, posteljine, prekrivača, ručnika i tkanina; usluge programa lojalnosti, stimulacije i bonusa; informacije i savjetovanje u vezi sa gore navedenim uslugama.

(210) **BAZ1820852A** (220) 09/04/2018
 (442) 30/06/2020
 (732) **Mou Limited 32 Woodstock Grove
 London, W12 8LE, GB**
 (740) PETOŠEVIĆ d.o.o.
 (540)



(531) 3.6,21.1,27.5
 (511)

18 Koža i imitacije kože; proizvodi napravljeni od kože i imitacija kože; kišobrani i suncobrani; kovčezi i putne torbe; novčanici i torbice; torbe; ručne torbe; prtljag i putni koferi; korice za oznake za prtljag; remenje za torbe; torbe na kotačima; dijelovi i oprema za gore navedene robe.;

25 Odjeća, obuća i pokrivala za glavu; obuća za odrasle; obuća za djecu i novorođenčad; papuče; cipele; čizme; ogrtači; šeširi; rukavice; šalovi; kaiši (odjeća); donje rublje; artikli iz grupe čarapa; kupaći kostimi; dijelovi i oprema za gore navedene robe.;

35 Usluge maloprodaje u vezi sa prodajom odjeće, obuće, pokrivala za glavu, kofera, torbi, ruksaka, ručnih torbi, sportskih torbi, torbi za plažu, kišobrana i suncobrana, korice za oznaku za kofere, koža i imitacije kože, futrole za kartice, kožne futrole, navlake za ključeve, kožne etikete, krzno, toaletni proizvodi, sapuna, kozmetičkih proizvoda za uljepšavanje, svijeća, sunčanih naočala, dioptrijskih naočala, futrola za sunčane naočale, futrola za dioptrijske naočale, torbi za laptope, futrola i maski za pametne telefone, futrola i maski za tablete, futrola i zaštita za kamere, nakita, ogrlica, naušnica, narukvica, prstenova za ključeve i lanaca za ključeve, ručnih satova, satova, ukrasnih privjesaka za prstene za ključeve i lanaca za ključeve, privjesaka za nakit, ukrasnih igli, broševa od plemenitih metala, igli za kravate, igli za revere, kancelarijskog pribora, čestitki, ukrasnog papira, ukrasnih kesa, etiketa za poklone, kalendara, adresara, dnevnika, ličnih organizatora, kutija za olovke, posuđa i posuda za domaćinstvo ili kuhinju, tekstila, posteljine, prekrivača, ručnika i tkanina; usluge programa lojalnosti, stimulacije i bonusa; informacije i savjetovanje u vezi sa gore navedenim uslugama.

(210) **BAZ1820853A** (220) 10/04/2018
 (442) 30/06/2020
 (732) **S.C. Johnson & Son, Inc. 1525 Howe
 Street, Racine, WI 53403, US**
 (740) Dragan Mićunović
 (540)

GLADE TOUCH & FRESH

(511)

3 Parfemi za prostorije ili atmosferu; esencijalna ulja za atmosferu; preparati za mirisanje vazduha; preparati za parfimisanje vazduha; potpuri; tamjan.

(210) **BAZ1820855A** (220) 12/04/2018
 (442) 30/06/2020
 (732) **Bosnalijek, farmaceutska i hemijska
 industrija, dioničko društvo Jukićeva
 53, 71000 Sarajevo, BA**
 (740) KARABDIĆ KERIM
 (540)

BOSFEN

(511)

5 Farmaceutski proizvodi.

(210) **BAZ1820953A** (220) 23/05/2018
 (442) 30/06/2020
 (732) **Fine Food d.o.o. Lužansko polje bb,
 71210 Ilidža, BA**
 (740) DR DIANA PROTIĆ-TKALČIĆ &
 PARTNERS D.O.O
 (591) crvena
 (540)



(531) 26.11,27.5,29.1.1
 (511)

30 Brašno, pšenično brašno, ječmeno brašno, krompirovo brašno, kukuruzno brašno, sojino brašno, oljuštena zrna žitarica za ljudsku prehranu, guljeni ječam, tucani ječam, griz, proizvodi od žitarica, loptice od kukuruznog brašna s vodom ili mlijekom, kukuruzne pahuljice, zobene pahuljice,

pahuljice od sušenih žitarica, grickalice na bazi žitarica, hljeb, beskvasni hljeb, dvopek, hljebne mrvice, pecivo, fino sitno pecivo, pecivo brioš, krekeri, sendviči, sendviči od sira (cheeseburger), tortilje, pizza, tjestenina za prehranu, makaroni, ravioli, rezanci, pripremljeni obroci od rezanaca, rezanci za supe, čokolada, piće od čokolade, čokoladni musevi, kakao, pića na bazi kakaoa, konditorski proizvodi, proizvodi od tijesta, torte, slatkiši, kolači, tijesto za kolače, glazura za kolače, arome za kolače, prašak za kolače, jestivi ukrasi za kolače, vafel proizvodi, kolačići od badema, marcipan, suvi kolačići, medenjaci, praline, dezertni musevi, fondani, karamele, palačinke, sladoled, smrznuti jogurt (poslastičarski), smrznute kreme (poslastičarske), prašci za pripremu sladoleda, vezivni agensi za sladoled, med, mesne pite, mesni umaci, glutenski dodaci za kulinarske svrhe, kečap, umak od paradajza, kvasac za dizanje, sredstva za dizanje tijesta, fermenti za tijesto, marinade, pesto, slačica (brašno od slačice);

35 Usluge maloprodaje koje se odnose na brašno, pšenično brašno, ječmeno brašno, krompirovo brašno, kukuruzno brašno, sojino brašno, oljuštena zrna žitarica za ljudsku prehranu, guljeni ječam, tucani ječam, griz, proizvodi od žitarica, loptice od kukuruznog brašna s vodom ili mlijekom, kukuruzne pahuljice, zobene pahuljice, pahuljice od sušenih žitarica, grickalice na bazi žitarica, hljeb, beskvasni hljeb, dvopek, hljebne mrvice, pecivo, fino sitno pecivo, pecivo brioš, krekeri, sendviči, sendviči od sira (cheeseburger), tortilje, pizza, tjestenina za prehranu, makaroni, ravioli, rezanci, pripremljeni obroci od rezanaca, rezanci za supe, čokolada, piće od čokolade, čokoladni musevi, kakao, pića na bazi kakaoa, konditorski proizvodi, proizvodi od tijesta, torte, slatkiši, kolači, tijesto za kolače, glazura za kolače, arome za kolače, prašak za kolače, jestivi ukrasi za kolače, vafel proizvodi, kolačići od badema, marcipan, suvi kolačići, medenjaci, praline, dezertni musevi, fondani, karamele, palačinke, sladoled, smrznuti jogurt (poslastičarski), smrznute kreme (poslastičarske), prašci za pripremu sladoleda, vezivni agensi za sladoled, med, mesne pite, mesni umaci, glutenski dodaci za kulinarske svrhe, kečap, umak od paradajza, kvasac za dizanje, sredstva za dizanje tijesta, fermenti za tijesto, marinade, pesto, slačica (brašno od slačice); usluge veleprodaje koje se odnose na brašno, pšenično brašno, ječmeno brašno, krompirovo brašno, kukuruzno brašno, sojino brašno, oljuštena zrna žitarica za ljudsku prehranu, guljeni ječam, tucani ječam, griz, proizvodi od žitarica, loptice od kukuruznog brašna s vodom ili mlijekom, kukuruzne pahuljice, zobene pahuljice, pahuljice od sušenih žitarica, grickalice na bazi žitarica, hljeb, beskvasni hljeb, dvopek, hljebne mrvice, pecivo, fino sitno pecivo, pecivo brioš, krekeri, sendviči, sendviči od sira (cheeseburger), tortilje, pizza, tjestenina za prehranu, makaroni, ravioli, rezanci, pripremljeni obroci od rezanaca, rezanci za supe, čokolada, piće od čokolade, čokoladni musevi, kakao, pića na bazi kakaoa, konditorski proizvodi, proizvodi od tijesta, torte, slatkiši, kolači, tijesto za kolače, glazura za kolače, arome za kolače, prašak za kolače, jestivi ukrasi za kolače, vafel proizvodi, kolačići od badema, marcipan, suvi kolačići, medenjaci, praline, dezertni musevi, fondani, karamele, palačinke, sladoled, smrznuti jogurt (poslastičarski), smrznute kreme (poslastičarske), prašci za pripremu sladoleda, vezivni agensi za sladoled, med, mesne pite, mesni umaci, glutenski dodaci za kulinarske svrhe, kečap, umak od paradajza, kvasac za dizanje, sredstva za dizanje tijesta, fermenti za tijesto, marinade, pesto, slačica (brašno od slačice);

43 Usluge okrepe (pružanje hrane i pića).

(210) **BAZ1820954A** (220) 23/05/2018

(442) 30/06/2020

(732) **Fine Food d.o.o. Lužansko polje bb, 71210 Iliđa, BA**

(740) **DR DIANA PROTIC-TKALČIĆ & PARTNERS D.O.O**

(540)

FINE FOOD FACTORY

(511)

30 Brašno, pšenično brašno, ječmeno brašno, krompirovo brašno, kukuruzno brašno, sojino brašno, oljuštena zrna žitarica za ljudsku prehranu, guljeni ječam, tucani ječam, griz, proizvodi od žitarica, loptice od kukuruznog brašna s vodom ili mlijekom, kukuruzne pahuljice, zobene pahuljice, pahuljice od sušenih žitarica, grickalice na bazi žitarica, hljeb, beskvasni hljeb, dvopek, hljebne mrvice, pecivo, fino sitno pecivo, pecivo brioš, krekeri, sendviči, sendviči od sira (cheeseburger), tortilje, pizza, tjestenina za prehranu, makaroni, ravioli, rezanci, pripremljeni obroci od rezanaca, rezanci za supe, čokolada, piće od čokolade, čokoladni musevi, kakao, pića na bazi kakaoa, konditorski proizvodi, proizvodi od tijesta, torte, slatkiši, kolači, tijesto za kolače, glazura za kolače, arome za kolače, prašak za kolače, jestivi ukrasi za kolače, vafel proizvodi, kolačići od badema, marcipan, suvi kolačići, medenjaci, praline, dezertni musevi, fondani, karamele, palačinke, sladoled, smrznuti jogurt (poslastičarski), smrznute kreme (poslastičarske), prašci za pripremu sladoleda, vezivni agensi za sladoled, med, mesne pite, mesni umaci, glutenski dodaci za kulinarske svrhe, kečap, umak od paradajza, kvasac za dizanje, sredstva za dizanje tijesta, fermenti za tijesto, marinade, pesto, slačica (brašno od slačice);

35 Usluge maloprodaje koje se odnose na brašno, pšenično brašno, ječmeno brašno, krompirovo brašno, kukuruzno brašno, sojino brašno, oljuštena zrna žitarica za ljudsku prehranu, guljeni ječam, tucani ječam, griz, proizvodi od žitarica, loptice od kukuruznog brašna s vodom ili mlijekom, kukuruzne pahuljice, zobene pahuljice, pahuljice od sušenih žitarica, grickalice na bazi žitarica, hljeb, beskvasni hljeb, dvopek, hljebne mrvice, pecivo, fino sitno pecivo, pecivo brioš, krekeri, sendviči, sendviči od sira (cheeseburger), tortilje, pizza, tjestenina za prehranu, makaroni, ravioli, rezanci, pripremljeni obroci od rezanaca, rezanci za supe, čokolada, piće od čokolade, čokoladni musevi, kakao, pića na bazi kakaoa, konditorski proizvodi, proizvodi od tijesta, torte, slatkiši, kolači, tijesto za kolače, glazura za kolače, arome za kolače, prašak za kolače, jestivi ukrasi za kolače, vafel proizvodi, kolačići od badema, marcipan, suvi kolačići, medenjaci, praline, dezertni musevi, fondani, karamele, palačinke, sladoled, smrznuti jogurt (poslastičarski), smrznute kreme (poslastičarske), prašci za pripremu sladoleda, vezivni agensi za sladoled, med, mesne pite, mesni umaci, glutenski dodaci za kulinarske svrhe, kečap, umak od paradajza, kvasac za dizanje, sredstva za dizanje tijesta, fermenti za tijesto, marinade, pesto, slačica (brašno od slačice); usluge veleprodaje koje se odnose na brašno, pšenično brašno, ječmeno brašno, krompirovo brašno, kukuruzno brašno, sojino brašno, oljuštena zrna žitarica za ljudsku prehranu, guljeni ječam, tucani ječam,

griz, proizvodi od žitarica, loptice od kukuruznog brašna s vodom ili mlijekom, kukuruzne pahuljice, zobene pahuljice, pahuljice od sušenih žitarica, grickalice na bazi žitarica, hljeb, beskvasni hljeb, dvopek, hljebne mrvice, pecivo, fino sitno pecivo, pecivo brioshi, krekeri, sendviči, sendviči od sira (cheeseburger), tortilje, pizza, tjestenina za prehranu, makaroni, ravioli, rezanci, pripremljeni obroci od rezanaca, rezanci za supe, čokolada, piće od čokolade, čokoladni musevi, kakao, pića na bazi kakaoa, konditorski proizvodi, proizvodi od tijesta, torte, slatkiši, kolači, tijesto za kolače, glazura za kolače, arome za kolače, prašak za kolače, jestivi ukrasi za kolače, vafel proizvodi, kolačići od badema, marcipan, suvi kolačići, medenjaci, praline, dezertni musevi, fondani, karamel, palačinke, sladoled, smrznuti jogurt (poslastičarski), smrznute kreme (poslastičarske), prašci za pripremu sladoleda, vezivni agensi za sladoled, med, mesne pite, mesni umaci, glutenski dodaci za kulinarne svrhe, kečap, umak od paradajza, kvasac za dizanje, sredstva za dizanje tijesta, fermenti za tijesto, marinade, pesto, slačica (brašno od slačice).;

43 Usluge okrepe (pružanje hrane i pića).

(210) **BAZ1820985A** (220) 07/06/2018

(442) 30/06/2020

(732) **“DITA 1977 INDUSTRIJA
DETERDŽENATA” d.o.o. Tuzla
Husinskih rudara bb, 75000 Tuzla, BA**

(740) DR DIANA PROTIC-TKALČIĆ &
PARTNERS D.O.O

(591) crvena, bijela

(540)



(531) 26.1,27.5,27.7,29.1

(511)

1 Hemijski proizvodi za upotrebu u industriji.;

3 Preparati za bijeljenje i ostale tvari za pranje rublja; omekšivači i oplemenjivači rublja; omekšivači vode; preparati za čišćenje, poliranje, odmašćivanje i struganje, uključivo za upotrebu na staklenim površinama, u domaćinstvu, kuhinji, WC/kupatilu; preparati za odstranjivanje kamenca i rđe; preparati za čišćenje odvodnih cijevi; preparati za čišćenje klima uređaja; preparati za čišćenje i njegu tepiha, tapisona i tapaciranog namještaja; preparati za čišćenje i njegu namještaja; preparati za čišćenje i njegu automobila (auto-kozmetika); sapuni; deterdženti; kozmetički proizvodi, toaletni proizvodi, šamponi i proizvodi za njegu i oblikovanje kose.;

5 Sredstva za osvježavanje zraka; dezodorirajuća sredstva (osim onih za ličnu upotrebu); dezinfekciona sredstva; fungicidi, herbicidi.

(210) **BAZ1821034A** (220) 27/06/2018

(442) 30/06/2020

(732) **Mikrokreditno društvo “CREDIS”
akcionarsko društvo Banja Luka
Veljka Mladenovića 7d, 78000 Banja
Luka, BA**

(591) plava, tamno plava, bijela

(540)



(531) 24.17,26.1,27.1,27.3,27.5,29.1

(511)

36 Osiguranje; finansijski poslovi; monetarni poslovi; upravljanje nekretninama.

(210) **BAZ1821042A** (220) 03/07/2018

(442) 30/06/2020

(732) **BRITISH-AMERICAN TOBACCO
(BRANDS) LIMITED Globe House, 4
Temple Place, London WC2R 2PG, GB**

(740) **“ŽIVKO MIJATOVIĆ & PARTNERS”
d.o.o. Sarajevo**

(540)

CORES

(511)

34 Cigarete; duhan, sirovi ili prerađeni; duhanski proizvodi; zamjene za duhan (ne za medicinske svrhe); cigare, cigariljosi; upaljači; šibice; artikli za pušače; papirići za cigarete, tube za cigarete, filteri za cigarete; džepne naprave za savijanje cigareta; ručni uređaji za punjenje filter omotnica duhanom; elektroničke cigarete; tekućine za elektroničke cigarete; duhanski proizvodi namijenjeni za zagrijavanje; uređaji i dijelovi za uređaje za zagrijavanje duhana i zamjena za duhan za potrebe inhaliranja.

(210) **BAZ1821043A** (220) 04/07/2018
 (442) 30/06/2020
 (732) **LS HOME d.o.o. Brnjaci 352, 71250 Kiseljak, BA**
 (540)



(531) 9.7,27.5

(511)

21 Posuđe; kuhinjski pribor - posuđe.;

35 Oglašavanje; vođenje poslova; poslovno upravljanje; kancelarijski poslovi.

(210) **BAZ1821048A** (220) 06/07/2018
 (442) 30/06/2020
 (732) **Dino Ademović Domovinskog rata 43, 21000 Split, HR**
 (740) KARABDIĆ KERIM
 (540)

CRO COIN

(511)

9 Sigurnosni tokeni (uređaji za šifriranje); obrada podataka (uređaji za obradu podataka); aplikacije za računalne programe koje se mogu preuzeti s interneta; pretvarači; računalni programi (radni); strojevi za računanje; računarski i softveri za pametne telefone za upravljanje bazama podataka u oblasti sigurnosti kriptografske mreže i sigurnosti podataka; računarski i softveri za pametne telefone koji se koriste za automatizaciju procesa identifikacije identiteta koristeći postojeće baze podataka u vezi sa izdavanjem i upravljanjem digitalnim certifikatima koji se koriste za autentifikaciju ili šifriranje digitalnih komunikacija ili autentičnost digitalnog potpisa u elektronskoj transakciji ili komunikaciji preko interneta i druge računarske mreže; softver za šifrovanje koji omogućava siguran prijenos digitalnih informacija; računara i softvera za pametne telefone za integrisanje upravljanih sigurnosnih usluga;

35 Oglašavanje; vođenje poslova; poslovno upravljanje; kancelarijski poslovi.;

36 Elektronska obrada finansijskih i monetarnih usluga i transakcija, odnosno elektronski prijenos podataka o

plaćanju računa i usluga elektronskog prenosa sredstava; elektronske kreditne transakcije i usluge elektronskog transfera vrijednosti.;

42 Konverzija informatičkih programa i podataka (nije fizička konverzija); konverzija podataka ili dokumenata s jednog fizičkog na elektronički nosač.

(210) **BAZ1821063A** (220) 12/07/2018
 (442) 30/06/2020
 (732) **Komochem d.o.o. Visoko ul. D. Zimča 68, 71300 Visoko, BA**
 (740) Nusmir Huskić
 (591) bijela, crna, plava, crvena, zelena
 (540)



(531) 26.1,26.11,27.5,29.1

(511)

1 Hemijski proizvodi koji se upotrebljavaju u industriji, nauci, fotografiji, poljoprivredi, hortikulturi i šumarstvu; neprerađene vještačke smole, neprerađene plastične materije; đubriva; smješe za gašenje vatre; preparati za kaljenje i zavarivanje; hemijske supstance za očuvanje namirnica; materije za štavljenje; ljepljive supstance koje se upotrebljavaju u industriji.;

2 Boje, firnazji, lakovi, sredstva za zaštitu od hrđe i truljenja drveta; materije za bojenje; sredstva za nagrizanje; sirove prirodne smole; metali u obliku kistova i praha za slikare, dekoratere, štampare i umjetnike.

(210) **BAZ1821069A** (220) 12/07/2018

(442) 30/06/2020

(732) **IMAP, Inc. 1209 Orange Street,
Wilmington, DE 19081, US**

(740) Nihad Sijerčić

(591) siva

(540)

 The logo for IMAP consists of the letters 'I', 'M', 'A', and 'P' in a large, serif font, with a light blue shadow effect behind the letters.

(531) 27.5,29.1

(511)

16 Bilteni i štampani materijali u oblasti finansija i poslovnih transakcija, sve prethodno navedene robe se ne odnose na područje osiguranja.;

35 Oglašavanje; usluge promocije poslovanja; usluge razvoja poslovanja; pomoć pri upravljanju poslovanjem; poslovna ekspertiza; poslovne informacije; poslovne istrage; poslovno istraživanje; poslovne procjene; poslovno upravljanje i savjetovanje organizacije; konsultantske usluge za upravljanje kadrovima; priprema poreza; tržišne studije; prikupljanje podataka u glavnoj datoteci; računarsko upravljanje datotekama; ekonomsko prognoziranje; istraživanje tržišta; statističke informacije u oblasti poslovnih transakcija; ispitivanje javnog mnjenja; privremeno upravljanje; konsalting i pomoć u vezi sa organizacijom, menadžmentom, logistikom, regrutovanjem i zapošljavanjem ljudskih resursa i poslovnom strategijom; organizacija izložbi u komercijalne i reklamne svrhe sve navedene usluge koje nisu povezane sa osiguranjem; Informativne usluge u oblasti poslovnih transakcija.;

36 Statističke informacije u oblasti finansija (isključujući oblast osiguranja); informativne usluge u oblasti finansijskih transakcija; finansijski poslovi; monetarni poslovi; poslovi s nekretninama; bankarstvo; brokери za nekretnine; procjena nekretnina; uzajamne fondove; kapitalne investicije; finansijski konsalting; brokerska kuća; finansijske procjene; finansijsko sponzorstvo; elektronski prenos sredstava svih gore navedenih usluga bez specifične veze sa osiguranjem.

(210) **BAZ1821071A** (220) 13/07/2018

(442) 30/06/2020

(732) **Lidl Stiftung & Co. KG
Stiftsbergstrasse 1, 74172
Neckarsulm, DE**(740) "ŽIVKO MIJATOVIĆ & PARTNERS"
d.o.o. Sarajevo

(591) tamno plava, bijela

(540)



(531) 26.5,27.5,29.1

(511)

29 Meso, kobasice, riba, perad i divljač; jaja; mliječni proizvodi; konzervirano, duboko smrznuto, sušeno, kuhano i obrađeno voće i povrće; svježe voće i povrće izrezano na komadiće i u obliku pripremljenih salata; delikatesne salate, koje se u suštini sastoje od mesa, kobasica, ribe, peradi, divljači, jaja i/ili mliječnih proizvoda; delikatesne salate, koje se u suštini sastoje od konzerviranog, duboko smrznutog, sušenog, kuhanog i obrađenog voća i povrća; delikatesne salate, koje se u suštini sastoje od svježeg voća i povrća, također s dodatkom krompira i/ili tjestenine i/ili riže i/ili proizvoda od žitarica; obroci spremni za posluživanje koji se uglavnom sastoje od mesa, kobasica, ribe, peradi, divljači, jaja i/ili mliječnih proizvoda; obroci spremni za posluživanje koji se uglavnom sastoje od zamjena za meso; obroci spremni za posluživanje koji se uglavnom sastoje od slanine; obroci spremni za posluživanje koji se uglavnom sastoje od morskih plodova (neživih); obroci spremni za posluživanje koji se uglavnom sastoje od povrća.;

30 Tjestenina; riža; proizvodi od žitarica; umaci (začinski); mirođije; delikatesne salate koje se u suštini sastoje od tjestenine, riže i/ili proizvoda od žitarica, uz dodatak prerađenog voća i/ili povrća; obroci spremni za posluživanje koji se u suštini sastoje od tjestenine, riže i/ili proizvoda od žitarica; obroci spremni za posluživanje u formi pica.;

31 Svježe voće i povrće; lisnate salate (svježe).

(210) **BAZ1821072A** (220) 16/07/2018

(442) 30/06/2020

(300) 1,877,741

16/01/2018

CA

(732) **Optiva Canada Inc. 302-2233
Argentina Rd., L5N2X7 Mississauga,
Ontario, CA**

(740) PETOŠEVIĆ d.o.o.

(540)

OPTIVA CHARGING ENGINE

(511)

9 Prioritet broj 1,877,741 OD 16.01.2018: Računalni softver i hardver za obradu informacija o plaćanju, upravljanje korisničkom podrškom, upravljanje isporukom narudžbi, ocjenjivanje u stvarnom vremenu i upravljanje saldnom telekomunikacijskih, internetskih te kablskih i satelitskih prijenosa; računalni softver za sustave naplate na području telekomunikacije; računalni softver za mobilno plaćanje; računalni softver za elektronsko plaćanje; računalni hardver i softver za mobilno plaćanje; računalni hardver i softver za elektronsko plaćanje; softverske aplikacije za operative sustave naplate telekomunikacijskih tvrtki smještene u oblaku (cloud-based) ili prostoru; softverske aplikacije za uporabu od strane pružitelja telekomunikacijskih i digitalnih usluga smještene u oblaku (cloud-based) ili lokalno a za demonetizaciju digitalnih usluga, odnosno naplate i namirenja, upravljanje bilancom u stvarnom vremenu, upravljanje kupcima, organiziranje ispunjenja narudžbi, upravljanje mrežnim politikama, analitika i upravljanje prihodima u stvarnom vremenu; Prioritet od 16.07.2018. godine: računalni softver, hardver i nosači informacija koje se odnose na njih uključujući sustave smještene u oblaku (cloud-based) ili prostoru koji uključuju računalni softver i hardver za obradu informacija o plaćanju, upravljanje korisničkim uslugama, upravljanje zaštitom korisnika, upravljanje ispunjavanja narudžba, upravljanje transakcijama na velikom, ocjenjivanje i upravljanje bilancama u stvarnom vremenu telekomunikacijskih, internetskih i kablskih i satelitskih transakcija; računalni hardver, softver i nosači informacija koje se odnose na naplatu, upravljanje korisničkim uslugama, upravljanje ispunjavanja narudžba, ocjenjivanja u stvarnom vremenu, upravljanje bilancom i telekomunikacijske konzultacije u vezi naplate, upravljanje korisničkim uslugama, upravljanje ispunjavanja narudžba, ocjenjivanje u stvarnom vremenu i upravljanje bilancom.;

42 Softverski dizajn za druge; softverski i hardverski dizajn za druge; održavanje računalnih programa za druge; održavanje računalnih hardvera i softvera za druge; usluge savjetovanje u svezi s računalnim softverom i tehnička podrška za pružatelje aplikacijskih usluga, dobavljače telekomunikacijskih proizvoda i operatere telekomunikacijskih mreža; usluge dizajniranja i primjene za druge sustava za mobilno ili elektronsko naplaćivanje; usluge podrške i savjetovanja za pružatelje telekomunikacijskih usluga za implementaciju i održavanje

softvera. Usluge podrške i savjetovanja za pružatelje telekomunikacijskih usluga za implementaciju i održavanje hardvera i softvera; savjetovanje i tehnička podrška u svezi računalnih softvera i računalnih hardvera a za pružatelje aplikacijskih usluga, dobavljače telekomunikacijskih proizvoda i operatere telekomunikacijske mreže; usluge savjetovanja u svezi diagnostike računalnih softvera; usluge savjetovanja u svezi dijagnostike računalnih softvera i hardvera; podrška i praćenje u oblaku (cloud-based) računalnih sustava za podatkovnu komunikaciju, satelitsku komunikaciju i telekomunikacije; podrška i praćenje u prostoru računalnih sustava za podatkovnu komunikaciju, satelitsku komunikaciju i telekomunikacije; tehnološke usluge, naime, pružanje usluga stručnjaka, stručna i znanstvena savjetovanja, istraživanja, razvoja, dizajniranja i provjeravanja, a sve vezano za telekomunikacijske mreže, infrastrukturu i sustave, računalni softveri i medijacija podataka, računalni hardveri i softveri, usluge automatizacije podataka i usluge prikupljanja koje upotrebljavaju softver koji se naplaćuje a za procjenu, analizu i prikupljanje podataka o uslugama; davatelja aplikacijskih usluga (ASP) koji sadrži softver u području telekomunikacija za korištenje u omogućavanju sakupljanja i distribucije podataka o korištenju korisnika u područjima telekomunikacija, financijskih usluga i komunalnih usluga; razvoj i licenciranje softverskih aplikacija za pružatelje aplikacijskih usluga i operatere mobilnih mreža kako bi olakšala isporuku usluga krajnjim korisnicima; usluge savjetovanja i održavanja davateljima aplikacijskih usluga i operaterima mobilnih mreža kako bi se olakšala isporuka usluga krajnjim korisnicima; pružanje poslovne pomoći pružateljima telekomunikacijskih i digitalnih usluga u obliku sistema utemeljenih na oblaku i / ili prostoru koji sadrže računalni softver i hardver za obradu informacija o naplati, upravljanje korisničkom podrškom, upravljanje brigom o kupcima, upravljanje isporukom narudžbi, veleprodajne transakcije, ocjenjivanje u stvarnom vremenu i upravljanje bilancom telekomunikacijskih, internetskih i kablovskih i satelitskih transakcija; pružanje usluge naplate, upravljanje korisničkim uslugama, upravljanje ispunjavanja narudžba, ocjenjivanje i upravljanje bilancom u stvarnom vremenu; telekomunikacijske konzultacije u vezi naplate, upravljanja korisničkim uslugama, upravljanja ispunjavanja narudžba, ocjenjivanja i upravljanja bilancom u stvarnom vremenu.

- (210) **BAZ1821073A** (220) 16/07/2018
 (442) 30/06/2020
 (300) 1,877,740
 16/01/2018
 CA
 (732) **Optiva Canada Inc. 302-2233**
Argentina Rd., L5N2X7 Mississauga,
Ontario, CA
 (740) PETOŠEVIĆ d.o.o.
 (540)

OPTIVA REVENUE MANAGEMENT SUITE

(511)

9 Prioritet broj 1,877,741 OD 16.01.2018: Računalni softver i hardver za obradu informacija o plaćanju, upravljanje korisničkom podrškom, upravljanje isporukom narudžbi, ocjenjivanje u stvarnom vremenu i upravljanje saldovim telekomunikacijskih, internetskih i kablinskih i satelitskih prijenosa; računalni softver za sustave naplate na području telekomunikacije; računalni softver za mobilno plaćanje; računalni softver za elektronsko plaćanje; računalni hardver i softver za mobilno plaćanje; računalni hardver i softver za elektronsko plaćanje; softverske aplikacije za operativne sustave naplate telekomunikacijskih tvrtki smještene u oblaku (cloud-based) ili prostoru; softverske aplikacije za uporabu od strane pružitelja telekomunikacijskih i digitalnih usluga smještene u oblaku (cloud-based) ili lokalno a za demonetizaciju digitalnih usluga, odnosno naplate i namirenja, upravljanje bilancom u stvarnom vremenu, upravljanje kupcima, organiziranje ispunjenja narudžbi, upravljanje mrežnim politikama, analitika i upravljanje prihodima u stvarnom vremenu; Prioritet od 16.07.2018. godine: računalni softver, hardver i nosači informacija koje se odnose na njih uključujući sustave smještene u oblaku (cloud-based) ili prostoru koji uključuju računalni softver i hardver za obradu informacija o plaćanju, upravljanje korisničkim uslugama, upravljanje zaštitom korisnika, upravljanje ispunjavanja narudžba, upravljanje transakcijama na velikom, ocjenjivanje i upravljanje bilancom u stvarnom vremenu telekomunikacijskih, internetskih i kablinskih i satelitskih transakcija; računalni hardver, softver i nosači informacija koje se odnose na naplatu, upravljanje korisničkim uslugama, upravljanje ispunjavanja narudžba, ocjenjivanja u stvarnom vremenu, upravljanje bilancom i telekomunikacijske konzultacije u vezi naplate, upravljanje korisničkim uslugama, upravljanje ispunjavanja narudžba, ocjenjivanje u stvarnom vremenu i upravljanje bilancom.;

42 Softverski dizajn za druge; softverski i hardverski dizajn za druge; održavanje računalnih programa za druge; održavanje računalnih hardvera i softvera za druge; usluge savjetovanje u svezi s računalnim softverom i tehnička podrška za pružatelje aplikacijskih usluga, dobavljače telekomunikacijskih proizvoda i operatere telekomunikacijskih mreža; usluge dizajniranja i primjene za druge sustava za mobilno ili elektronsko naplaćivanje; usluge podrške i savjetovanja za pružatelje

telekomunikacijskih usluga za implementaciju i održavanje softvera. Usluge podrške i savjetovanja za pružatelje telekomunikacijskih usluga za implementaciju i održavanje hardvera i softvera; savjetovanje i tehnička podrška u svezi računalnih softvera i računalnih hardvera a za pružatelje aplikacijskih usluga, dobavljače telekomunikacijskih proizvoda i operatere telekomunikacijske mreže; usluge savjetovanja u svezi diagnostike računalnih softvera; usluge savjetovanja u svezi dijagnostike računalnih softvera i hardvera; podrška i praćenje u oblaku (cloud-based) računalnih sustava za podatkovnu komunikaciju, satelitsku komunikaciju i telekomunikacije; podrška i praćenje u prostoru računalnih sustava za podatkovnu komunikaciju, satelitsku komunikaciju i telekomunikacije; tehnološke usluge, naime, pružanje usluga stručnjaka, stručna i znanstvena savjetovanja, istraživanja, razvoja, dizajniranja i provjeravanja, a sve vezano za telekomunikacijske mreže, infrastrukturu i sustave, računalni softveri i medijacija podataka, računalni hardveri i softveri, usluge automatizacije podataka i usluge prikupljanja koje upotrebljavaju softver koji se naplaćuje a za procjenu, analizu i prikupljanje podataka o uslugama; davatelja aplikacijskih usluga (ASP) koji sadrži softver u području telekomunikacija za korištenje u omogućavanju sakupljanja i distribucije podataka o korištenju korisnika u područjima telekomunikacija, financijskih usluga i komunalnih usluga; razvoj i licenciranje softverskih aplikacija za pružatelje aplikacijskih usluga i operatere mobilnih mreža kako bi olakšala isporuku usluga krajnjim korisnicima; usluge savjetovanja i održavanja davateljima aplikacijskih usluga i operaterima mobilnih mreža kako bi se olakšala isporuka usluga krajnjim korisnicima; pružanje poslovne pomoći pružateljima telekomunikacijskih i digitalnih usluga u obliku sistema utemeljenih na oblaku i / ili prostoru koji sadrže računalni softver i hardver za obradu informacija o naplati, upravljanje korisničkom podrškom, upravljanje brigom o kupcima, upravljanje isporukom narudžbi, veleprodajne transakcije, ocjenjivanje u stvarnom vremenu i upravljanje bilancom telekomunikacijskih, internetskih i kablovskih i satelitskih transakcija; pružanje usluge naplate, upravljanje korisničkim uslugama, upravljanje ispunjavanja narudžba, ocjenjivanje i upravljanje bilancom u stvarnom vremenu; telekomunikacijske konzultacije u vezi naplate, upravljanja korisničkim uslugama, upravljanja ispunjavanja narudžba, ocjenjivanja i upravljanja bilancom u stvarnom vremenu.

(210) **BAZ1821074A** (220) 16/07/2018

(442) 30/06/2020

(732) **Qualcomm Incorporated 5775
Morehouse Drive, San Diego, CA
92121-1714, US**

(740) PETOŠEVIĆ d.o.o.

(540)

QUALCOMM

(511)

9 Računalni hardver; računalni programi (softver); procesori (CPU); integrirani sklopovi; mikroprocesori; mikroupravljači; poluvodiči; modemi; senzori; akumulatori (punjači električnih akumulatora); akcelerometri; procesori za aplikacije; računalni hardverski ubrzivači; integrirani sklopovi; sklopovi tiskanih pločica; sklopovi za konverziju podataka; uređaji za pohranu podataka, i to transponderski čipovi i oznake i paketi kartica koji sadrže iste; razvojne ploče, evaluacijske ploče i kompleti referentnih dizajna za poluvodiče, senzore i softver; kontrolori digitalnog signala; digitalni procesori signala; izravni digitalni sintetizatori; slušalice; elektroničke kartice za pristup; elektroničke osobne iskaznice; elektroničke etikete, elektroničke naljepnice i elektroničke oznake za potrebe identifikacije i sigurnosti; elektroničke putne karte; elektroničke narukvice; slušalice; elektronika velike snage, i to radiofrekvencijska (RF) pojačala, prekidači na strani višeg napona i baterijski senzori; mikrosklopovi; mikroracunala; mobiteli; uređaji koji mogu raditi na principu komunikacija bliskog polja (NFC); radiofrekvencijski tranzistori; korisnička sučelja za elektroničke uređaje; bežični komunikacijski uređaji za snimanje, organiziranje, prijenos, primanje, manipuliranje i pregled glasovnih, tekstualnih, podatkovnih, slikovnih i zvučnih datoteka; računalni hardver, softver i firmver, središnje procesne jedinice (CPU), poluvodiči, integrirani sklopovi, mikroupravljači i kompjuterski hardver; kompjuterski softver; procesori; integrirani sklopovi; mikroupravljači; poluvodiči; modemi; senzori; akumulatori (punjači električnih akumulatora); akcelerometri; procesori za aplikacije; računalni hardverski ubrzivači; integrirani sklopovi; sklopovi tiskanih pločica; sklopovi za konverziju podataka; uređaji za pohranu podataka, i to transponderski čipovi i oznake i paketi kartica koji sadrže iste; razvojne ploče, evaluacijske ploče i kompleti referentnih dizajna za poluvodiče, senzore i softver; kontrolori digitalnog signala; digitalni procesori signala; izravni digitalni sintetizatori; slušalice; elektroničke kartice za pristup; elektroničke osobne iskaznice; elektroničke etikete, elektroničke naljepnice i elektroničke oznake za potrebe identifikacije i sigurnosti; elektroničke putne karte; elektroničke narukvice; slušalice; elektronika velike snage, i to radiofrekvencijska (RF) pojačala, prekidači na strani višeg napona i baterijski senzori; mikrosklopovi; mikroracunala; mobiteli; uređaji koji mogu raditi na principu komunikacija bliskog polja (NFC); radiofrekvencijski tranzistori; korisnička sučelja za elektroničke uređaje; bežični komunikacijski uređaji za snimanje, organiziranje, prijenos, primanje, manipuliranje i pregled glasovnih, tekstualnih, podatkovnih, slikovnih i zvučnih datoteka; kompjuterski hardver, softver i firmver, procesori, poluvodiči, integrirani sklopovi, mikroupravljači i analize i praćenja, sve za korištenje u razvoju samostalnih softver programa korištenih u uređajima kao što su prekidači računalnih mreža, moduli za upotrebu u upravljanju motorima, skeneri,

upravljači industrijskom automatizacijom, avio i bežični ručni setovi; razvojni alati bazirani na kompjuterskom hardveru i kompjuterskom softveru, a naročito kompajleri, debageri, integrirani okoliši za razvoj, kontrola pokretanja, analize događaja i praćenja, sve za uporabu u razvoju samostalnih softverskih programa koji se koriste u industrijskim, potrošačkim i automobilskim primjenama; računalni hardver i računalni softver za prijenos, pohranu, pretvaranje i prikazivanje podataka s medicinskih uređaja; računalni hardver i softver za stvaranje, programiranje, kontrolu, kodiranje, skeniranje, očitavanje i tumačenje RFID i NFC čipova i oznaka; računalni softver za omogućavanje funkcionalnosti sigurnosnih i testnih sustava, uređaja i opreme; računalni softver za omogućavanje funkcionalnosti senzora za uporabu u automobilskim, potrošačkim, industrijskim i medicinskim primjenama; računalni softver za upravljanje računalnim mrežama; softver za računalno praćenje; računalni softver, hardver i čipseti za uporabu s bežičnim komunikacijskim uređajima, potrošačkim elektroničkim uređajima, pametnim telefonima, digitalnim kamerama, IP kamerama, dronovima, bespilotnim letjelicama (UAVS) i nosivim mobilnim računalima; periferni računalni uređaji za obradu digitalnih signala, za obradu pozadinskih podataka i informacija o računalnim operativnim sustavima, za praćenje korisničke aktivnosti i lokacije, za omogućavanje aktivacije glasom i dodiranjem i za otkrivanje senzorskih poticaja i pokretanje aplikacija koje odgovaraju određenim senzorskim poticajima te računalni softver, hardver i čipseti za uporabu s tim proizvodima; Računalni softver, hardver i skupine integriranih krugova za streaming glazbe te sinkronizaciju zvučnika u potrošačkim elektroničkim uređajima; računalni softver, i to kompajleri, povezačički, softver za podršku za pomoć pri razvoju samostalnih programa i softver za pomoć pri razvoju predmetno usmjerenih softverskih aplikacija, kao što su sustavi baza podataka; računalni programi (softver), naime pogonski sustavi, paketi za podršku ploče (BSPS), softver za tehnologiju virtualizacije, hipervizorski softver, ugrađeni softver, softver sučelja za programiranje aplikacija * (API), softverske knjižnice koje se koriste za izradu drugog računalnog softvera; aplikacijski softver za automobilske, potrošačke, zdravstvene, medicinske, aeronautičke, vojne primjene, primjene u celularnoj i mobilnoj komunikaciji, umrežavanju, upravljanju motorima, pametnoj energiji i industriji, protokolarni stogovi, softver za konfiguriranje i optimizacijski softver; softver za filtriranje sadržaja, odnosno, računalni softver za upravljanje sadržajem dostupnim korisniku; softver za kontrolnu razinu; softver za podatkovnu razinu; uređaji i softver za obradu podataka za omogućavanje, kontrolu, upravljanje i nadzor svih aspekata sustava za bezpapirno plaćanje i/ili pristup koji koristi RFID (radiofrekvencijska identifikacija) i/ili NFC (komunikacija bliskog polja) tehnologiju, uključujući omogućavanje korisnicima da napune svoje platne račune na daljinu; softver za duboku inspekciju paketa; računalni softver koji se može preuzimati za razvoj računalnog hardvera i softvera za čipsete za bežične uređaje; sigurnosni softver za poduzeća za uporabu s pristupnicima i drugim uređajima za umrežavanje radi pružanja mrežne sigurnosti; firewall softvare; integrirani softver za umrežavanje, zaštitu i suradnju; softver za sigurnost na internetu; softver za utvrđivanje i onemogućavanje nedopuštenog pristupa; softver za ujednačavanje opterećenja; operacijski softver za upravljanje VPN-om (virtualna privatna mreža); integrirani sklopovi, računalni hardver i softver za obradu signala u bežičnim komunikacijskim uređajima, potrošačkim elektroničkim uređajima, prijenosnim medijskim uređajima,

mobilnim uređajima za igru, džepnim računalnim uređajima i pametnim telefonima; aparati za snimanje, prijenos ili reprodukciju zvuka ili slika; podloge magnetne za podatke; akustične ploče; uređaji sučelja za računalne mreže; elektronički, elektrotehnički i elektromagnetski moduli; oprema za obradu podataka; uređaji za pohranu podataka; sučelja za računala; smart kartice (kartice s integriranim rasklopnim krugom); integrirani sklopovi pametnih kartica; RFID čipovi i oznake; računalni hardver i softver za izradu, programiranje, kontrolu, kodiranje, skeniranje, očitavanje i interpretaciju RFID čipova i oznaka; beskontaktna pametne kartice; pametne kartice s dvostrukim sučeljem; integrirani sklopovi s dvojnim sučeljem koji pružaju vezu između beskontaktnih kartica i kontaktnih kartica; pisači i čitači za bežični prijenos do i od transponderskih čipova; elektronički uređaji za ispis i čitanje bežičnog prijenosa do i od transponderskih čipova; računalni program za kontrolu prijenosa podataka prema i čitanje podataka s čipova primopredajnika; uređaji za obradu podataka za određivanje vozarina pomoću čipova primopredajnika; kodirane pametne kartice; računalni hardver, softver i periferni uređaji koji se koriste za potrebe kontrole pristupa i autentifikacije; uređaji za praćenje aktivnosti koji se nose; nosive računalne periferne naprave; pametni telefoni; nosivi telekomunikacijski strojevi; višejezgreni procesori; integrirani sklopovi točno određene primjene (ASIC); integrirani krugovi s ugrađenim softverom; uređaji za obradu signala; DSP (procesor digitalnog signala); vektorski procesori; vektorski procesori signala; komunikacijski procesori; mrežni procesori koji se koriste u mrežnoj i telekomunikacijskoj opremi; hardverski ubrzivači za određene primjene; procesori bežičnog baznog pojasa; bazne stanice na čipu, i to bežične bazne stanice na čipu; integrirani sklopovi, i to sistemski bazni čipovi i sustavi na čipu (SOC); višejezgreni mikroupravljači; skupovi poluvodičkih čipova koji se uglavnom sastoje od poluvodičkih čipova; moduli integriranih krugova u obliku poluvodičkih paketa i pakiranja, i to redistribuirana pakiranja čipova (RCP) i sustavi u paketu (SIP); radiofrekvencijski (RF) energetski tranzistori; radiofrekvencijski poluvodiči; senzori, i to inercijski senzori, senzori tlaka, magnetski senzori, dodirni senzori, sve za uporabu u automobilskim, potrošačkim i industrijskim primjenama; senzori na približenje; detektori radara; kapacitivni senzori; senzori akceleracije; žiroskopski senzori; senzori za računalna sučelja sa softverom, firmverom i elektroničkim čipovima s integriranim sklopovima; senzorski sustavi koji se sastoje od senzora, računalnog softvera, mikroprocesora, mikroupravljača i logičkih ili bežičnih protokola za omogućavanje funkcionalnosti senzora za uporabu u automobilskim, potrošačkim i industrijskim primjenama; elektronički testni instrumenti za razvoj i testiranje sustava na bazi mikroprocesora; poluvodičke memorije; poluvodički uređaji, kontrolni mikrouređaji, integracijski krugovi, tiskane ploče, skupovi čipova, sve za upravljanje radnom frekvencijom, naponom i snagom, optimizaciju statičke i dinamičke snage, upravljanje energijom, optimizaciju energije ili smanjenje snage; poluvodiči, senzori i softver za uporabu u automobilskim, potrošačkim, aeronautičkim, vojnim primjenama, primjenama u celularnoj i mobilnoj komunikaciji, umrežavanju, upravljanju motorima, pametnoj energiji i industriji; poluvodiči i softver za uporabu u zdravstvenim i medicinskim primjenama; poluvodiči, senzori i softver za uporabu u primjenama za bežično povezivanje, upravljanje baterijama, pametnu mrežu, pametno mjerenje, jedinicama za kontrolu motora (ECU) i sustavima nadzora tlaka u gumama (TPMS); mikroupravljači, firmver, senzori i radiofrekvencijski (RF) uređaji i uređaji s analognim

sklopovima za uporabu s energetski učinkovitim bežičnim punjačima; tiskane pločice, i to evaluacijske ploče i kompleti referentnih dizajna koji se sastoje od softvera za poluvodiče, senzora i softvera; poluvodiči i softver za uporabu u prijenosnim medicinskim uređajima, dijagnostičkim uređajima i uređajima za nadzor pacijenata, terapijskim uređajima i uređajima za medicinsko snimanje; softver za računalne aplikacije, odnosno, računalni softver za uporabu u aplikacijama za multimediju, videografike, audiozapise i brojčano intenzivne izračune; računalni softver za mrežne prekidače; računalni konvergencijski mrežni softver; računalni mrežni softver za suradnju; softver za kvalitetu usluge; softver za mrežni pristup; softver za umrežavanje za upravljanje čipsetima; softver za umrežavanje za obradu sadržaja; računalni softver, i to firmver, aplikacije i razvojni alati, za uporabu pri obradi mrežnog sadržaja; softver za sprečavanje prebacivanja u slučaju pogreške; softver za dinamičko filtriranje paketa; softver za dinamičko filtriranje aplikacija; sigurnosni softver za tvrtke; softver za bežične radijske upravljače; softver za upravljanje naredbenim retkom; softver za prijenos glasa IP-om; softver za prijenos videozapisa IP-om; softver za umrežavanje i zaštitu za uporabu s opremom za objedinjeno upravljanje prijetnjama, pristupnicima, integriranim pristupnim uređajima, usmjerivačima, preklopnima, upravljačima, baznim stanicama, koncentratorima i sigurnosnim aparatima; softver uslužnih programa za pojednostavljenje korištenja računala na udaljenim lokacijama i pojednostavljenje mrežne komunikacije između mobilnih korisnika; računalni softver za pružanje sigurnosti za udaljene korisnike i za implementaciju računalnih, softverskih i mrežnih mjera sigurnosti za udaljene korisnike; alat za modeliranje softvera temeljen na komponentama s grafičkim korisničkim sučeljem, automatskim generatorima koda i integriranom bazom znanja za uporabu u brzom dizajnu, razvoju, implementaciji, provjeri i optimizaciji ugrađenih aplikacija; softver za uporabu u razvoju drugih softverskih naslova; elektroničke publikacije koje se mogu preuzimati i pretraživati, i to referentni priručnici, korisnički vodiči, bilješke o primjeni i specifikacije proizvoda na temu poluvodiča, senzora i softvera; korisnički priručnici u elektroničkom formatu koji se pružaju s prethodno navedenim.;

38 Pružanje informacija na području telekomunikacija i telekomunikacijskih informacija u vezi s bežičnim komunikacijama i mobilnim tehnologijama; savjetovanje na području telekomunikacijskih usluga, uglavnom prijenos glasa, podataka i dokumenata putem telekomunikacijskih mreža.;

42 Osiguravanje informacija u području računala, softvera i računalnih sustava; pružanje informacija u području dizajna i razvoja računalnog podatkovnog umrežavanja; pružanje informacija na području mrežne sigurnosti i računalne sigurnosti; koncepcija za druge integriranih krugova, poluvodiča, mikroprocesora, računalnog hardvera i softvera, te komunikacijskog softvera i mreža; razvoj, dizajn i testiranje poluvodiča, poluvodičkih uređaja, integriranih sklopova, mikroupravljača, procesora, radiofrekvencijskih (RF) uređaja, senzora i softvera, elektrotehničkih i elektromagnetskih modula te njihovih dijelova i građevinskih elemenata, uređaja za pohranu podataka, sučelja, pametnih kartica, upravljača za pametne kartice, upravljača za RFID čipove i oznake za druge; razvoj računalnog softvera u području mobilnih aplikacija; računalstvo u oblaku sa softverom za prijenos, pohranu, pretvaranje i prikazivanje podataka s medicinskih uređaja; razvoj tehnologije

bežičnog prijenosa energije za uporabu kod punjenja vozila; platforma kao usluga (PAAS) s platformama računalnog softvera za uporabu pri razvijanju, programiranju, gradnji, i izradi prototipa uređaja koji spadaju pod internet stvari; platforma kao usluga (PAAS) s računalnim softverskim platformama za bežično prikupljanje, prijenos, pretvaranje i pohranjivanje podataka s medicinskih uređaja; pružanje tehničkih informacija u području poluvodiča, poluvodičkih uređaja, integriranih sklopova, mikroupravljača, procesora, radiofrekvencijskih (RF) uređaja, senzora i softvera; savjetovanje za područje telekomunikacijske tehnologije; omogućavanje privremenog korištenja, bez mogućnosti preuzimanja, mrežnih softverskih aplikacija, razvojnih platformi i razvojnih alata koji razvojnim programerima softvera omogućuju razvijanje, programiranje, izradu te prototipnog softvera za integrirane sklopove, čipove i opremu za obradu podataka; programiranje računala; istraživanje i dizajn antena za skeniranje, čitanje i tumačenje RFID čipova i oznaka; istraživanje i dizajn NFC (komunikacija bliskog polja) uređaja, instrumenata i opreme; savjetodavne usluge u vezi sa svime prethodno navedeni.

(210) **BAZ1821075A** (220) 16/07/2018

(442) 30/06/2020

(732) **Kojić (Zoran) Nikola 74225 Osječani Gornji bb Dobož, BA**

(540)



(531) 27.5

(511)

9 Filmovi, animirani filmovi.;

16 Knjige, stripovi.;

28 Igre, igračke, aparati za video igre.;

35 Oglašavanje i reklamiranje.;

41 Izdavanje knjiga, proizvodnja filmova, razonoda i kulturne djelatnosti.

(210) **BAZ1821098A** (220) 25/07/2018

(442) 30/06/2020

(732) **OFRA Cosmetics, LLC 2141 Blount Road, Pompano Beach, Florida, 33069, BA**

(740) Nihad Sijerčić

(540)



(531) 26.3,27.5

(511)

3 Kozmetika; preparati za negu kože bez lekova; kozmetički geli; kozmetički serumi; piling za tijelo; kozmetičke kreme za negu kože; kozmetičke maske; preparati za zaštitu od sunca; depilacije; krema za oči; losioni za lice i tijelo; sredstva za čišćenje lica; piling lica; odstranjivač za make up; sredstva za čišćenje kože; toneri za kožu; preparati za šminkanje; preparati za uklanjanje šminke; šminka; prah za šminkanje; ruž za usne; kutije za ruževe; gloss za usne; maskara; maramice natopljene kozmetičkim losionima; maramice impregnirana preparatima za uklanjanje šminke; kozmetika za obrve; olovke za obrve; kozmetički kompleti; kozmetičke olovke.;

21 Dlaka, životinjska za četkarstvo; četkarski proizvodi; materijali za četke; četke; četkice za obrve; četkice za trepavice; dlaka za četke; spužvice za nanošenje šminke; pribor za skidanje šminke; četkice za šminkanje; četkice za nokte; toaletni nesesei; kozmetički pribor; kozmetičke lopatice; jastučići za nanošenje pudera; pudrijere, kozmetičke kutije za puder.;

35 Iznajmljivanje automata; ciljani marketing; promocija prodaje za druge; iznajmljivanje prodajnih štandova; prezentacija robe na komunikacionim medijima, za potrebe maloprodaje; spoljno oglašavanje; organizacija izložbi u komercijalne ili reklamne svrhe; organizacija sajmova u komercijalne ili reklamne svrhe; organizacija modnih revija za promotivne svrhe; on-line oglašavanje na računarskoj mreži; marketing; oglašavanje.

- (210) **BAZ1821102A** (220) 30/07/2018
 (442) 30/06/2020
 (732) **Lidl Stiftung & Co. KG**
Stiftsbergstrasse 1, 74172
Neckarsulm, DE
 (740) "ŽIVKO MIJATOVIĆ & PARTNERS"
 d.o.o. Sarajevo
 (591) bijela, siva, crna
 (540)



- (531) 24.17,26.1,27.5,29.1
 (511)
 25 Artikli iz grupe čarapa.

- (210) **BAZ1821111A** (220) 01/08/2018
 (442) 30/06/2020
 (732) **AIS Asocijacija izvođača i svirača**
Jošanička bb (14), 71320 Vogošća, BA
 (740) Advokat dr Jovan Šarac
 (540)



- (531) 24.17,27.3,27.5,28.5

- (511)
 41 Diskoteke; elektronske publikacije (koje se ne preuzimaju); filmska produkcija, osim reklamnih filmova; fotografisanje; fotografske reportaže; usluge prostora za zabavne igre; informacije o razonodi; izdavanje knjiga; izložbene usluge u kulturne svrhe; izložbene usluge u zabavne svrhe; iznajmljivanje audio opreme; iznajmljivanje dekora za pozorišne predstave; iznajmljivanje audio diskova; klub (diskoteka) usluge; komponovanje muzike za druge; koncerti pop muzike (Organizovanje-); izvođenje muzičkih koncerata; muzičke dvorane; noćni klubovi; objavljivanje časopisa u elektronskoj formi na internetu; objavljivanje tekstova; organizacija i izvođenje predavanja; osposobljavanje i obuka; organizacija i vođenje muzičkih koncerata; organizovanje radionica i seminara; organizovanje plesnih priredbi; zabava u obliku orkestarskih izvedbi; muzičke priredbe; muzička produkcija.

- (210) **BAZ1821122A** (220) 06/08/2018
 (442) 30/06/2020
 (732) **SHENZHEN GOLF & FEIHUANG**
TECHNOLOGY CO., LTD Building 1
(Shatou Section), Haosi West Industry
Park, Shajing, Bao'an, Henzhen,
Guangdong, CN
 (740) Advokat Inja Pašalić
 (540)

GOLFSPACE

- (531) 27.5
 (511)
 9 Računala; periferni računalni uređaji; mobiteli; navlake za pametne telefone; slušalice; fotografski aparati; električne utičnice; električni utikači; kontakti, električni; baterije, električne; kutije za baterije; transformatori za povišenje napona.;
 17 Ambalaža (gumeni ili plastični materijali za ispunu pri ambalažiranju); izolacijske tvari; brtvene obloge; kaučuk, sirov ili poluobrađen; materijali za sprečavanje isijavanja topline; naglavci za zaštitu dijelova strojeva; viskoza (listovi od viskoze) ne za ambalažu; savitljive nemetalne cijevi; plastična folija, ne za ambalažu; vrećice (omotači, džepovi) od gume, za ambalažu.;
 18 Presvlake, kožne za pokućstvo; štapovi za hodanje; ukrasi od kože za namještaj; životinjske kože; imitacija kože; oprema za ormu; naprtnjače; vrećice (omotači, džepovi) od kože, za ambalažu; torbe za putovanja; kožne vodilice.

(210) **BAZ1821124A** (220) 08/08/2018

(442) 30/06/2020

(732) **Hamidović Nusret 7 Passage de Bureau - Paris 13 E, FR**

(740) Zajednička advokatska kancelarija Emina Saračević i Adis Gazibegović

(591) smeđa

(540)



(531) 25.1,26.1,27.5,27.7,29.1

(511)

18 Koža i imitacije kože, životinjska koža i krzno, prtljažne i torbe za nošenje, kišobrani i suncobrani, šrapovi za hodanje, bičevi, saračka i sedlarska oprema, ogrlice, povodci i odjeća za životinje.;

25 Odjeća, obuća, pokrivala za glavu.;

43 Usluge obezbjeđivanja hrane i pića, privremeni smještaj.

(210) **BAZ1821129A** (220) 10/08/2018

(442) 30/06/2020

(732) **Javno preduzeće Filmski centar Sarajevo d.o.o. Fadila Jahića Španca br. 1, 71000 Sarajevo, BA**

(540)

VALTER

(511)

39 Prijevoz; pakiranje i skladištenje proizvoda; organizacija putovanja; organizacija izleta, krstarenja, razgledanja; organizacija i rezervacija odmora; turističke ture; usluge otvorenih prostora za garažiranje; čuvanje plovniha objekata; usluge pomorskih agencija u vezi prihvata i otpreme turističkih plovila; usluge u vezi razvijanja i organizovanja posebnih oblika turizma; iznajmljivanje vozila; pružanje usluga turističkih vodiča i pratilaca; posredovanje u vezi turističkih usluga; izdavanje voznih karata; davanje turističkih informacija; prevoz putnika u cestovnom prometu,

javni cestovni prevoz; davanje u zakup osobnih vozila i autobusa; ostali prevoz putnika; organizovanje i provođenje turističkih putovanja i izleta.;

41 Obuka, stručno osposobljavanje, razonoda, sportske i kulturne djelatnosti; organizovanje sportskih, kulturnih i ostalih priredbi; usluge izdavanja turističke literature i drugih proizvoda koji se uobičajeno izdaju u turističkom prometu.;

43 Usluge pružanja hrane i pića; privremeno primanje na stan; prihvati i organizacija boravka putnika i turista u zemlji; usluge u vezi izdavanja soba odnosno ležajeva i porodičnih apartmana od strane domaćinstava; ugostiteljske usluge; usluge hotela, motela, pansiona, turističkih naselja, kampova, restorana s posluživanjem i ostale usluge prehrane na plovnim objektima i na izletima; pružanje ugostiteljskih usluga.

(210) **BAZ1821130A** (220) 10/08/2018

(442) 30/06/2020

(732) **Javno preduzeće Filmski centar Sarajevo d.o.o. Fadila Jahića Španca br. 1, 71000 Sarajevo, BA**

(540)

VALTER BRANI SARAJEVO

(511)

39 Prijevoz; pakiranje i skladištenje proizvoda; organizacija putovanja; organizacija izleta, krstarenja, razgledanja; organizacija i rezervacija odmora; turističke ture; usluge otvorenih prostora za garažiranje; čuvanje plovniha objekata; usluge pomorskih agencija u vezi prihvata i otpreme turističkih plovila; usluge u vezi razvijanja i organizovanja posebnih oblika turizma; iznajmljivanje vozila; pružanje usluga turističkih vodiča i pratilaca; posredovanje u vezi turističkih usluga; izdavanje voznih karata; davanje turističkih informacija; prevoz putnika u cestovnom prometu, javni cestovni prevoz; davanje u zakup osobnih vozila i autobusa; ostali prevoz putnika; organizovanje i provođenje turističkih putovanja i izleta.;

41 Obuka, stručno osposobljavanje, razonoda, sportske i kulturne djelatnosti; organizovanje sportskih, kulturnih i ostalih priredbi; usluge izdavanja turističke literature i drugih proizvoda koji se uobičajeno izdaju u turističkom prometu.;

43 Usluge pružanja hrane i pića; privremeno primanje na stan; prihvati i organizacija boravka putnika i turista u zemlji; usluge u vezi izdavanja soba odnosno ležajeva i porodičnih apartmana od strane domaćinstava; ugostiteljske usluge; usluge hotela, motela, pansiona, turističkih naselja, kampova, restorana s posluživanjem i ostale usluge prehrane na plovnim objektima i na izletima; pružanje ugostiteljskih usluga.

- (210) **BAZ1821133A** (220) 13/08/2018
 (442) 30/06/2020
 (732) **Lejla Kraljević Kralja Petra Krešimira IV, 72250 Vitez, BA**
 (591) crvena, bijela, zelena, siva
 (540)



- (531) 24.7,26.1,27.5,29.1
 (511)

14 Broševi [nakit]; Budilnici; Kaiševi za ručne satove. ;
 16 Albumi; Ambalaža za boce kartonska ili papirnata; Ambalaža [za oblaganje i punjenje] od papira ili kartona; Ambalaže od škroba; Animacione celuloidne folije; Blokovi [notesi]; Blokovi [papirnatih proizvodi]; Blokovi za crtanje; Brošure; Časopisi; Časopisi [periodični]. ;
 18 Aktovke; Džepni novčanici; Futrola za vizitkartice; Futrole od kože ili kože-kartona; Futrole za ključeve; Futrole za posjetnice; Karton-koža; Kišobrani; Koferi; Koferi sa točkicama; Komplet za putovanje [kožna galanterija]; Konferencijske mape. ;
 20 Bačve, nemetalne; Bačviće, nemetalne; Čepovi, ne od stakla, metala ili gume; Čepovi za boce. ;
 21 Čačkalice; Čajnici; Čaše, papirnatih ili plastičnih; Čaše [posude]; Čaše za piće. ;
 22 Ambalaža (materijali za punjenje), ne od gume, plastike, papira ili kartona; Cerade; Cerade za maskiranje. ;
 24 Baloni (tkanine nepropusne za plin za aerostatske balone); Gaza [tkanina]; Filter-tkanine za štamparstvo, netekstilne; Flanel [tkanina]; Gumirano platno [ne za papirnatih proizvode]; Gusta tkanina za postave; Lanene tkanine; Maramice, džepne od tekstila; Dugački stolnjaci, ne od papira. ;
 25 Bodiji [donji veš]; Cilindri [šiširi za glavu]; Dodaci na košuljama; Džepne maramice [odjevni predmeti]; Ešarpe [šalovi]; Espadrile. ;
 26 Broševi [odjevni pribor]; Cvijeće, umjetno; Dekorativni elementi za kosu; Dugmad. ;
 27 Linoleum; Neklizajuće prostirke; Prostirke; Prostirke od trske; Tapete, tekstilne; Tepisi za automobile; Zidne tapete. ;
 28 Autići - igračke; Baloni za igru; Bočice s cuclom za lutke. ;
 29 Aranžmani od prerađenog voća; Bademi, mljeveni; Biljni sokovi za kuhanje; Čips od krompira s niskim sadržajem masnoće; Čips [prženi krompiri]; Džemovi; Džem od đumbira. ;

30 Kafa, čaj, kakao i nadomjesci kafe; Riža; Tapioka, sago; Brašno i proizvodi od žitarica; Kruh, kolači, slastice; Sladoled; Šećer, med, sirup od melase; Kvasac, prašak za dizanje; Ocat, umaci (začini); Mirodije.

31 Agrumi, svježi; Aranžmani od svježeg voća; Bademi [voće].

32 Aperitivi, bezalkoholni; Bezalkoholna pića; Bezalkoholna pića s okusom kafe; Bezalkoholna pića s okusom čaja; Bezalkoholna voćna pića; Bezalkoholni napici na bazi meda; Bezalkoholni voćni ekstrakti; Gazirana voda; Izotonični napici; Jabučni sok, bezalkoholni; Kokteli, bezalkoholni; Limunade; Mineralne vode [napici]; Napici na bazi riže, koji nisu zamjena za mlijeko; Napici za sportiste obogaćeni proteinima; Energetska pića. ;

35 Ažuriranje reklamnog materijala; Ciljani marketing; Distribucija reklamnog materijala; Dizajniranje reklamnog materijala; Istraživanje tržišta; Istraživanje za poslove; Iznajmljivanje uredskih mašina i opreme; Istraživanja za poslove. ;

39 Dostava robe poštom; Dostavljačke usluge (pošta ili robe), Isporuka/dostavljanje paketa; Isporuka/dostavljanje robe; Iznajmljivanje hladnjaka/frizidera; Iznajmljivanje automobila. ;

41 Iznajmljivanje igrački; Iznajmljivanje opreme za igre; Fotografске reportaže; Fotografisanje; Informacije o raznod. ;

43 Bifei (Snek barovi); Hoteli; Iznajmljivanja aparata za kuhanje; Iznajmljivanje prenosnih objekata; Iznajmljivanje rasvjetnih uređaja; Iznajmljivanje šatora; Iznajmljivanje stolica, stolova, stolnjaka, staklenog posuđa; Kafeterije; Kafići; Kantine, menze; Moteli, Oblikovanje hrane; Pansioni, Restorani, Restorani sa samoposluživanjem.

- (210) **BAZ1821137A** (220) 14/08/2018
 (442) 30/06/2020
 (732) **HEMOFARM A.D. farmaceutsko-hemijska industrija Vršac Beogradski put bb, 26 300 Vršac, RS**
 (740) "MSA IP"
 (540)

URIFUR

- (511)

5 Farmaceutski proizvodi.

(210) **BAZ1821138A** (220) 14/08/2018
 (442) 30/06/2020
 (732) **HEMOFARM A.D. farmaceutsko-hemijska industrija Vršac Beogradski put bb, 26 300 Vršac, RS**
 (740) "MSA IP"
 (540)

TICAGREX

(511)
 5 Farmaceutski proizvodi.

(210) **BAZ1821139A** (220) 14/08/2018
 (442) 30/06/2020
 (732) **HEMOFARM A.D. farmaceutsko-hemijska industrija Vršac Beogradski put bb, 26 300 Vršac, RS**
 (740) "MSA IP"
 (540)

IBONI

(511)
 5 Farmaceutski proizvodi.

(210) **BAZ1821140A** (220) 14/08/2018
 (442) 30/06/2020
 (732) **HEMOFARM A.D. farmaceutsko-hemijska industrija Vršac Beogradski put bb, 26 300 Vršac, RS**
 (740) "MSA IP"
 (540)

UROPOTENT

(511)
 5 Farmaceutski proizvodi.

(210) **BAZ1821141A** (220) 14/08/2018
 (442) 30/06/2020
 (732) **HEMOFARM A.D. farmaceutsko-hemijska industrija Vršac Beogradski put bb, 26 300 Vršac, RS**
 (740) "MSA IP"
 (540)

TRIOMA

(511)
 5 Farmaceutski proizvodi.

(210) **BAZ1821142A** (220) 14/08/2018
 (442) 30/06/2020
 (732) **HEMOFARM A.D. farmaceutsko-hemijska industrija Vršac Beogradski put bb, 26 300 Vršac, RS**
 (740) "MSA IP"
 (540)

CRITEO

(511)
 5 Farmaceutski proizvodi.

(210) **BAZ1821143A** (220) 14/08/2018
 (442) 30/06/2020
 (732) **HEMOFARM A.D. farmaceutsko-hemijska industrija Vršac Beogradski put bb, 26 300 Vršac, RS**
 (740) "MSA IP"
 (540)

KRITEO

(511)
 5 Farmaceutski proizvodi.

(210) **BAZ1821144A** (220) 15/08/2018
 (442) 30/06/2020
 (732) **VOČAR d.o.o. Gornji Rahić 112, 76207 Brčko, BA**
 (740) KARABDIĆ KERIM
 (591) plava, nijanse plave, zelena, nijanse zelene, crvena, smeđa, nijanse smeđe, bijela
 (540)



(526) na dio znaka BOSANSKA ŠLJIVA
 (531) 5.7,25.1,26.11,27.5,29.1
 (511)

29 Sušene šljive.;

31 Šljiva, svježa.;

35 Oglašavanje i reklamiranje; vođenje komercijalnih poslova; komercijalna administracija; kancelarijski poslovi.

- (210) **BAZ1821145A** (220) 15/08/2018
 (442) 30/06/2020
 (732) **Pharmaceutical chemical cosmetic industry ALKALOID AD - Skopje Blvd. Aleksandar Makedonski 12, 1000 Skopje, MK**
 (740) "ŽIVKO MIJATOVIĆ & PARTNERS" d.o.o. Sarajevo
 (591) nijanse plave, nijanse roza boje, bijela, crvena, zelena, nijanse oker boje, nijanse smeđe, crna
 (540)



- (531) 1.1,1.15,2.5,25.1,25.3,27.5,29.1
 (511)
 3 Vlažne maramice za bebe za osjetljivu kožu.

- (210) **BAZ1821146A** (220) 16/08/2018
 (442) 30/06/2020
 (732) **CHAMPION PRODUCTS EUROPE LIMITED Suite 8, Plaza 212, Blanchardstown Corporate Park 2, Blanchardstown, Dublin 15, IE**
 (740) PETOŠEVIĆ d.o.o.
 (540)



- (531) 27.5
 (511)

35 Upravljanje, organizacija i administracija u maloprodajnim objektima, naročito u vezi sa odjećom, obućom i sportskim artiklima; maloprodaja odjeće, obuće, torbi i sportskih artikala; usluge elektronske trgovine, naime, pružanje informacija o proizvodima putem telekomunikacionih mreža za reklamne i prodajne svrhe; poslovne usluge koje se odnose na pružanje sponzorstva.

- (210) **BAZ1821147A** (220) 16/08/2018
 (442) 30/06/2020
 (732) **CHAMPION PRODUCTS EUROPE LIMITED Suite 8, Plaza 212, Blanchardstown Corporate Park 2, Blanchardstown, Dublin 15, IE**
 (740) PETOŠEVIĆ d.o.o.
 (540)



- (531) 27.5
 (511)

35 Upravljanje, organizacija i administracija u maloprodajnim objektima, naročito u vezi sa odjećom, obućom i sportskim artiklima; maloprodaja odjeće, obuće, torbi i sportskih artikala; usluge elektronske trgovine, naime, pružanje informacija o proizvodima putem telekomunikacionih mreža za reklamne i prodajne svrhe; poslovne usluge koje se odnose na pružanje sponzorstva.

- (210) **BAZ1821148A** (220) 17/08/2018
 (442) 30/06/2020
 (732) **Društvo za posredovanje u turizmu i nekretninama GoBook d.o.o. Visoko Alaudin 10, Visoko, BA**
 (591) plava, zelena
 (540)



- (531) 2.1,7.1,27.3,27.5,29.1
 (511)

39 Organiziranje turističkih putovanja; usluge rezervacije turističkih putovanja; agencije za rezerviranje putovanja.

(210) **BAZ1821149A** (220) 20/08/2018

(442) 30/06/2020

(732) **BRITISH AMERICAN TOBACCO (BRANDS) LIMITED** **Globe House, 4 Temple Place, London, WC2R 2PG, GB**(740) "ŽIVKO MIJATOVIĆ & PARTNERS"
d.o.o. Sarajevo

(540)

CITRINE

(511)

34 Cigarete; duhan, sirovi ili prerađeni; duhanski proizvodi; zamjene za duhan (ne za medicinske svrhe); cigare, cigariljosi; upaljači; šibice; artikli za pušače; papirići za cigarete, tube za cigarete, filteri za cigarete; džepne naprave za savijanje cigareta; ručni uređaji za punjenje filter omotnica duhanom; elektroničke cigarete; tekućine za elektroničke cigarete; duhanski proizvodi namijenjeni za zagrijavanje; uređaji i dijelovi za uređaje za zagrijavanje duhana i zamjena za duhan za potrebe inhaliranja.

(210) **BAZ1821150A** (220) 20/08/2018

(442) 30/06/2020

(732) **SAAT VE SAAT SANAYI VE TICARET ANONIM ŞİRKETİ** **Maslak Mah. Büyükdere Cad. Noramin İş Merkezi No:237/D Kat B-2 Sanyer Istanbul, TR**

(740) PETOŠEVIĆ d.o.o.

(540)

W e s s e

(531) 27.5

(511)

9 Aparati i oprema za mjerenje uključujući opremu za naučne, nautičke, topografske, meteorološke, industrijske i laboratorijske svrhe, toplomjeri za nemedicinske svrhe, barometri, ampermetri, voltmetri, higrometri, aparati za testiranje za nemedicinske svrhe, teleskopi, periskopi, kompasi, indikatori brzine, laboratorijski aparati, mikroskopi, povećala, destilacijske posude, dalekozori, rerne i peći za laboratorijske eksperimente; aparati za snimanje, prijenos ili reprodukciju zvuka ili slika, kamere, fotografske kamere, televizori, magnetoskopi, CD i DVD čitači i magnetoskopi, MP3 čitači, računari, desktop računari, tableti, nosivi tehnološki uređaji (pametni satovi, narukvice, uređaji koji se nose na glavi), mikrofoni, razglasi, slušalice, telekomunikacijski aparati, aparati za reprodukciju zvuka

ili slika, računalni periferni uređaji, mobilni telefoni, zaštite za mobilne telefone, telefonski aparati, printeri za računare, skeneri, fotokopirni uređaji; magnetne i optičke podloge za snimanje i računalni softver i programi snimljeni na njih, elektronske publikacije koje se mogu preuzeti s Interneta i presnimavati, kodirane magnetne i optičke kartice, filmovi, tv serije i video muzički klipovi snimljeni na magnetnim, optičkim i elektroničkim medijima; antene, satelitske antene, pojačala za antene, dijelovi za gore navedenu robu; uređaji za izdavanje karata, bankomati (ATM); elektroničke komponente koje se koriste u elektroničkim dijelovima strojeva i aparata, poluprovodnika, elektroničkih krugova, integriranih sklopova, čipova s integriranim sklopovima, diodama, tranzistorima, magnetnim glavama za elektroničke aparate, elektroničkim bravama, fotočelijama, uređajima s daljinskim upravljanjem za otvaranje i zatvaranje vrata, optičkim sensorima; mjerni i količinski indikatori za mjerenje količine potrošnje, automatski vremenski prekidači; odjeća za zaštitu od nezgoda, radijacije i vatre, sigurnosni pojasevi i uređaji za spašavanje; naočale, sunčane naočale, optičke leće i futrole, navlake, dijelovi i komponente za gore navedeno; aparati i instrumenti za provođenje, pretvaranje, akumulaciju ili kontrolu električne energije, električni utikači, električne razvodne kutije, električne sklopke, strujni prekidači, osigurači, balasti za rasvjetne uređaje, kleme za akumulatore, električne ploče sklopa, električni otpori, električne utičnice, električni transformatori, električni adapteri, punjači električnih akumulatora, električna zvonca za vrata, električni i elektronički kablovi, baterije, električne baterije, solarni paneli za proizvodnju električne energije; alarmi i protuprovalni alarmi, osim za vozila, električna zvonca; aparati i instrumenti za signalizaciju, svjetleći ili mehanički znaci za korištenje u prometu; aparati za gašenje požara, vatrogasna kola i mlaznice cijevi za gašenje požara; radarski aparati, sonari, aparati i instrumenti za noćno gledanje; ukrasni magneti; metronomi.;

14 Nakit; nakit od bižuterije; zlato; kamenje za nakit i nakit napravljen od njega; puceta za orukvice; igle za kravate; statue i figurice od plemenitih metala; zidni satovi, satovi i instrumenti za mjerenje vremena; kronometri i njihovi dijelovi; remeni za ručne satove; trofeji od plemenitih metala; krunice.;

35 Usluge reklamiranja, marketinga i odnosa s javnošću; organizacija izložbi i trgovačkih sajmova za komercijalne ili reklamne svrhe; dizajn za reklame; pružanje internetskog tržišnog prostora za kupce i prodavatelje proizvoda i usluga; usluge uredskih funkcija; tajničke usluge; aranžiranje pretplata na novine za druge; izrada statističkih podataka; iznajmljivanje uredskih strojeva; sistematiziranje podataka za središnju kartoteku; usluge telefonskog odgovaranja za odsutne pretplatnike; poslovno upravljanje, poslovna administracija i poslovno savjetovanje; vođenje knjiga; trgovinsko savjetovanje; selekcija osoblja, raspoređivanje osoblja, uredi za zapošljavanje, agencije za uvoz-izvoz; agencije za privremeno zapošljavanje; usluge prodaja na dražbi; grupiranje, za račun trećih, raznih roba, a naročito: aparata za mjerenje i opreme uključujući opremu za naučne, nautičke, topografske, meteorološke, industrijske i laboratorijske svrhe, toplomjera za nemedicinske svrhe, barometara, ampermetara, voltmetara, higrometara, uređaja za testiranje (nisu za medicinske potrebe), teleskopa, periskopa, kompasa, indikatora brzine, laboratorijskih aparata, mikroskopa, povećala, destilacijskih posuda, dalekozora, rerni i peći za laboratorijske eksperimente, aparata za snimanje, prijenos ili reprodukciju zvuka ili slika, kamera, fotografskih kamera, televizora, magnetoskopa,

CD i DVD čitača i magnetoskopa, MP3 čitača, računara, desktop računara, tableta, nosivih tehnoloških uređaja (pametnih satova, narukvica, uređaja koji se nose na glavi), mikrofona, razglaša, slušalica, telekomunikacijskih aparata, aparata za reprodukciju zvuka ili slika, računalnih perifernih uređaja, mobilnih telefona, zaštita za mobilne telefone, telefonskih aparata, printera za računare, skenera, fotokopirnih uređaja, magnetnih i optičkih podloga za snimanje i računalnih softvera i programa snimljenih na njih, elektronskih publikacija koje se mogu preuzeti s Interneta i presnimavati, kodiranih magnetnih i optičkih kartica, filmova, tv serija i video muzičkih klipova snimljenih na magnetnim, optičkim i elektroničkim medijima, antena, satelitskih antena, pojačala za antene, dijelova za gore navedenu robu, uređaja za izdavanje karata, bankomata (ATM), elektroničkih komponenti koje se koriste u elektroničkim dijelovima strojeva i aparata, poluprovodnika, elektroničkih krugova, integriranih sklopova, čipova s integriranim sklopovima, diodama, tranzistorima, magnetnim glavama za elektroničke aparate, elektroničkim bravama, fotočelijama, uređajima s daljinskim upravljanjem za otvaranje i zatvaranje vrata, optičkim senzorima, mjernih i količinskih indikatora za mjerenje količine potrošnje, automatskih vremenskih prekidača, odjeće za zaštitu od nezgoda, radijacije i vatre, sigurnosnih pojaseva i uređaja za spašavanje, naočala, sunčanih naočala, optičkih leća i futrola, navlaka, dijelova i komponenti za gore navedeno, aparata i instrumenata za provođenje, pretvaranje, akumulaciju ili kontrolu električne energije, električnih utikača, električnih razvodnih kutija, električnih sklopki, strujnih prekidača, osigurača, balasta za rasvjetne uređaje, klema za akumulatore, električnih ploča sklopa, električnih otpora, električnih utičnica, električnih transformatora, električnih adaptera, punjača električnih akumulatora, električnih zvonca za vrata, električnih i elektroničkih kablova, baterija, električnih baterija, solarnih panela za proizvodnju električne energije, alarma i protuprovalnih alarma, osim za vozila, električnih zvonca, aparata i instrumenata za signalizaciju, svjetlećih ili mehaničkih znakova za korištenje u prometu, aparata za gašenje požara, vatrogasnih kola i mlaznica cijevi za gašenje požara, radarskih aparata, sonara, aparata i instrumenata za noćno gledanje, ukrasnih magneta, metronoma, nakita, nakita od bižuterije, zlata, kamenja za nakit i nakita napravljenog od njega, puceta za orukvice, igala za kravate, statua i figurica od plemenitih metala, zidnih satova, satova i instrumenata za mjerenje vremena, kronometara i njihovih dijelova, remena za ručne satove, trofeja od plemenitih metala, krunica; usluge omogućavanja potrošačima da jednostavno pregledaju i kupe navedenu robu, a koje usluge mogu biti pružane putem maloprodaje, veleprodaje, putem elektroničkih medija ili putem kataloga za naručivanje robe poštom.

(210) **BAZ1821151A** (220) 20/08/2018

(442) 30/06/2020

(732) **SPEKTAR DRINK D.O.O. Sremska 4, 76300 Bijeljina, BA**

(591) plava, crna, crvena, narandžasta, žuta, ljubičasta

(540)



(531) 3.7,5.5,26.1,27.5,29.1

(511)

29 Meso, riba, živina i divljač; mesne prerađevine; konzervirano, sušeno i kuhano voće i povrće; želei, marmelade, džemovi, kompoti; jaja, mlijeko i mliječni proizvodi; jestiva ulja i masti.;

30 Kafa, čaj, kakao, šećer.;

32 Pivo, mineralne i sodne vode i druga bezalkoholna pića; pića od voća i voćnih sokova; sirupi i drugi preparati za proizvodnju pića. ;

33 Alkoholna pića (osim piva).

(210) **BAZ1821152A** (220) 20/08/2018
 (442) 30/06/2020
 (732) **SPEKTAR DRINK D.O.O. Sremska 4,
 76300 Bijeljina, BA**
 (591) plava, žuta, crvena
 (540)



(531) 26.1,26.4,27.5,29.1
 (511)
 29 Kiseli kupus (glavica i rezani).

(210) **BAZ1821153A** (220) 22/08/2018
 (442) 30/06/2020
 (732) **Matija d.o.o. Cim-Smrčenjaci bb
 Mostar, BA**
 (591) zelena, bijela
 (540)



(531) 5.5,26.1,27.5,29.1
 (511)

3 Toaletni proizvodi; esencijalna ulja i aromatični ekstrakti.;
 5 Medicinski i veterinarski pripravci; farmaceutski proizvodi
 i prirodna ljekovita sredstva; dodaci prehrani i dijetetski
 pripravci.;
 30 Soli, začini, arome i začinski umaci; kafa, čaj, kakao i
 njihovi nadomjesci.

(210) **BAZ1821154A** (220) 22/08/2018
 (442) 30/06/2020
 (732) **Matija d.o.o. Cim-Smrčenjaci bb
 Mostar, BA**
 (540)

MATIJA PAUNOVSKI

(511)
 3 Toaletni proizvodi; esencijalna ulja i aromatični ekstrakti.;
 5 Medicinski i veterinarski pripravci; farmaceutski proizvodi
 i prirodna ljekovita sredstva; dodaci prehrani i dijetetski
 pripravci.;
 30 Soli, začini, arome i začinski umaci; kafa, čaj, kakao i
 njihovi nadomjesci.

(210) **BAZ1821155A** (220) 23/08/2018
 (442) 30/06/2020
 (732) **Hujdur Adnan, Obrtnička djelatnost
 "SCP" Sarajevo Muhameda
 Hadžijahića 33, 71000 Sarajevo, BA**
 (540)



SARAJEVOCITYPASS

(531) 26.4,27.5
 (511)
 35 Oglašavanje; vođenje komercijalnih poslova;
 komercijalna administracija; uredski poslovi.;
 39 Prijevoz; ambalažiranje i uskladištenje proizvoda;
 organiziranje putovanja.;
 41 Obuka; razonoda; sportske i kulturne djelatnosti.

(210) **BAZ1821156A** (220) 24/08/2018

(442) 30/06/2020

(732) **HUMANITARNA ORGANIZACIJA
"MERHAMET" MUSLIMANSKO
DOBROTVORNO DRUŠTVO Bistrik
br. 2, 71000 Sarajevo, BA**

(740) "STAM" d.o.o.

(540)

MERHAMET

(511)

36 Prikupljanje darova (donacija) za dobročinstvo-humanitarne usluge.

(210) **BAZ1821158A** (220) 27/08/2018

(442) 30/06/2020

(732) **VIOLETA d.o.o. Stjepana Radića 21,
88340 Grude, BA**

(591) crvena

(540)

higi

(531) 27.5,29.1

(511)

3 Balzami [osim za medicinske svrhe]; dezodorirajući sapuni; kolagenski preparati za kozmetičke potrebe; kozmetička ulja; kozmetički pripravci za kupanje; kozmetički proizvodi; kozmetika za djecu; kreme za kozmetičke potrebe; krpe namočene deterdžentom za čišćenje; losioni za kozmetičku upotrebu; maramice namočene u kozmetičke losione; maramice natopljene pripravcima za uklanjanje šminke; mirisne vodice; nemedicinski preparati za kupanje; pripravci od aloe vere za kozmetičke svrhe; pripravci za intimno ispiranje za osobnu higijensku uporabu ili osobno dezodoriranje [toaletne potrepštine]; sapuni; sapuni protiv znojenja; sredstva za čišćenje za intimnu osobnu higijenu, nemedicinski; toaletno mlijeko; ulja za mirise i parfeme. ;

21 Držači higijenskog papira [napravnice]; držači sapuna [naprave za izdavanje sapuna]; držači ubrusa; držači za četke za brijanje; držači za papirnate ručnike; koševi za otpadni papir; kutije za sapun; raspršivači mirisa [parfema].

(210) **BAZ1821159A** (220) 27/08/2018

(442) 30/06/2020

(732) **VIOLETA d.o.o. Stjepana Radića 21,
88340 Grude, BA**

(591) crna

(540)

higi
PROFESSIONAL

(531) 27.5

(511)

21 Držači higijenskog papira [napravnice]; držači sapuna [naprave za izdavanje sapuna]; držači ubrusa; držači za četke za brijanje; držači za papirnate ručnike; koševi za otpadni papir; kutije za sapun; raspršivači mirisa [parfema].

(210) **BAZ1821160A** (220) 27/08/2018

(442) 30/06/2020

(732) **"GATARIĆ" d.o.o. Ul. Kninska bb,
75444 Derventa, BA**

(740) Nusmir Huskić

(591) crvena, plava

(540)

mult  **shop**

(531) 2.1,27.5,29.1

(511)

16 Hartija, karton i proizvodi od njih, koji nisu uključeni u druge klase; štampane stvari; knjigovezački materijal; fotografije; kancelarijski materijal; ljepila za kancelarijske i kućne potrebe; umjetnički materijali; kičice; pisače mašine i kancelarijski rekviziti (izuzev namještaja); materijali za obuku i nastavu (izuzev aparata); plastični materijali za pakovanje; štamparska slova; klišeji.;

35 Oglašavanje; vođenje poslova; poslovno upravljanje; kancelarijski poslovi.

(210) **BAZ1821161A** (220) 27/08/2018

(442) 30/06/2020

(732) **Georg Gavrilović Senjska 2, Novi Vinodolski, HR**

(740) "INTELBIRO" d.o.o.

(540)

JELI

(511)

29 Meso; mesni ekstrakti; kobasice, trajne i polutrajne kobasice, hrenovke, šunke, salame, slanine, mesni naresci, suhomesnati proizvodi, mesne konzerve i paštete.

(210) **BAZ1821162A** (220) 28/08/2018

(442) 30/06/2020

(732) **LAĐANA d.o.o. Zenica Prve zeničke brigade 110, Zenica, BA**

(591) crvena

(540)



(531) 26.1,27.5,29.1

(511)

43 Usluge okrepe (hranjenja); usluge kafića, restorana, buregdžinica, slastičarnica.

(210) **BAZ1821163A** (220) 29/08/2018

(442) 30/06/2020

(300) 017886958

11/04/2018

EM

(732) **Madaus GmbH Colonia-Allee 15, 51067 Cologne, DE**

(740) "ŽIVKO MIJATOVIĆ & PARTNERS" d.o.o. Sarajevo

(540)

FEMKE

(511)

5 Farmaceutski i medicinski preparati; kontracepcijska sredstva; oralna kontracepcijska sredstva; kontracepcijske pjene; kontracepcijske spužve.;

10 Medicinski uređaji i instrumenti; umjetni implantad; kontraceptivi (aparati); nekemijski kotraceptivi; kontracepcijski instrumenti i uređaji; intrauterini kontraceptivi; intrauterini pesari; vaginalni prstenovi; kontracepcijski prstenovi; kontracepcijske spirale; prezervativi.

(210) **BAZ1821164A** (220) 29/08/2018

(442) 30/06/2020

(300) 017886956

11/04/2018

EM

(732) **Rottapharm Madaus GmbH Colonia-Allee 15, 51067 Cologne, DE**

(740) "ŽIVKO MIJATOVIĆ & PARTNERS" d.o.o. Sarajevo

(540)

UNAFa

(511)

5 Farmaceutski i medicinski preparati; kontracepcijska sredstva; oralna kontracepcijska sredstva; kontracepcijske pjene; kontracepcijske spužve.;

10 Medicinski uređaji i instrumenti; umjetni implantati; kontraceptivi (aparati); nekemijski kotraceptivi; kontracepcijski instrumenti i uređaji; intrauterini kontraceptivi; intrauterini pesari; vaginalni prstenovi; kontracepcijski prstenovi; kontracepcijske spirale; prezervativi.

(210) **BAZ1821165A** (220) 29/08/2018

(442) 30/06/2020

(732) **Abdi Ibrahim Ilaç Sanayi ve Ticaret A.S. Reşitpaşa Mahallesi, Eski Büyükdere, Caddesi No:4 34467, Maslak, Istanbul, TR**

(740) "INTELBIRO" d.o.o.

(540)

FUARTE

(511)

5 Farmaceutski i veterinarski proizvodi a naročito lijekovi za tretman anemije i hroničnog preopterećenja željezom; higijenski proizvodi za upotrebu u medicini; dijetne tvari za medicinske potrebe, hrana za dojenčad; flasteri, materijal za previjanje; materijali za plombiranje zubi i za zubne otiske; dezinfekcijska sredstva; proizvodi za uništavanje životinjskih štetočina; fungicidi, herbicidi.

- (210) **BAZ1821166A** (220) 30/08/2018
 (442) 30/06/2020
 (732) **Mastercard International Incorporated**
2000 Purchase Street, Purchase, New
York 10577, US
 (740) DR DIANA PROTIC-TKALČIĆ &
 PARTNERS D.O.O
 (591) crvena, žuta, crna
 (540)



(531) 26.1,29.1

(511)

9 Aparati i instrumenti naučni, pomorski, geodetski, fotografski, kinematografski, optički, za vaganje, mjerenje, signalizaciju, kontrolu (inspekciju), spašavanje i obuku; aparati i instrumenti za vođenje, distribuiranje, transformiranje, akumuliranje, podešavanje ili upravljanje električne struje; magnetni nosači podataka, diskovi za snimanje; kompakt diskovi, DVD i drugi digitalni nosači podataka; mehanizmi za aparate koji se pokreću novcem ili žetonom; registar kase, oprema za obradu podataka, kompjuteri; kompjuterski softver; kompjuterski hardver i softver (snimljen ili za preuzimanje) za omogućavanje i administriranje plaćanja, bankarstva, kreditnih kartica, debitnih kartica, platnih kartica, bankomata (ATM mašina), vrijednosnih kartica, elektronskog prenosa sredstava, elektronskih plaćanja, elektronske obrade i prenosa podataka o plaćanju računa, gotovinskih isplata, usluga provjere vjerodostojnosti transakcija, usmjeravanja, usluga autorizacije i namirenja, detekcije i kontrole prevara, usluga oporavka od poremećenog djelovanja i usluga enkripcije; telekomunikacioni i električni aparati i instrumenti, naročito, aparati za registrovanje, prenos i reprodukovanje podataka uključujući zvuk i slike; računovodstvene mašine; aparati za praćenje, upravljanje i analizu finansijskih računa preko globalne kompjuterske mreže; kompjuterski hardver i softver, naročito za razvoj, održavanje i upotrebu lokalnih kompjuterskih mreža i kompjuterskih mreža širokog opsega; sistemi za čitanje memorijskih kartica i sistemi za čitanje podataka u memoriji, naročito memoriju integrisanih kola i memoriju bankarskih kartica; elektronske publikacije koje se mogu preuzeti; aparati za štampanje uključujući aparate za štampanje za sisteme za obradu podataka i sisteme za finansijske transakcije; koderi i dekoderi; modemi; kompjuterski hardver i softver za omogućavanje novčanih transakcija elektronskim putem preko bežičnih mreža, globalnih kompjuterskih mreža i/ili uređaja za mobilne komunikacije; kompjuterski hardver i softver za pravljenje

ključeva za enkripciju, digitalnih isprava, i digitalnih potpisa, kompjuterski softver za obezbjeđivanje čuvanja podataka i pronalaženje podataka i prenos poverljivih informacija o korisnicima koje se koriste od strane pojedinaca, bankarskih i finansijskih institucija; kompjuterski hardver i softver koji omogućava identifikaciju i provjeru vjerodostojnosti uređaja za komunikaciju putem bliskog polja (NFC) i uređaja koji se temelje na identifikaciji radiofrekvencija (RFID); kompjuterski softver i hardver koji podrazumijeva digitalni novčanik koji čuva podatke o računu korisnika za pristup kuponima, vaučerima, šiframa za vaučere i popuste u maloprodaji i za dobijanje nagrada za lojalnost ili novčanih nagrada koje mogu da se dodijele njihovim računima; kompjuterski programi i softverske aplikacije za mobilne telefone i druge digitalne uređaje, koje se mogu preuzeti, koje podrazumevaju digitalni novčanik, a koje omogućavaju korisnicima pristup informacijama o poređenju cijena, kritikama proizvoda, linkovima na web sajtove maloprodaje za druge i informacijama o popustima; softverska aplikacija za upotrebu u vezi sa terminalima za beskontaktno plaćanje namijenjenim da trgovcima omoguće da prihvataju beskontaktno transakcije mobilne trgovine, beskontaktno predstavljanje podataka o lojalnosti i beskontaktno iskorišćenje kupona, rabata, popusta, vaučera i posebnih ponuda; softverska aplikacija koja omogućava trgovcima da dostave kupone, rabate, popuste, vaučere i posebne ponude direktno na uređaje za mobilnu telekomunikaciju korisnika putem beskontaktnih RFID i NFC komunikacija; softverska aplikacija koja omogućava trgovcima da postavljaju pametne postere u maloprodajnim i veleprodajnim objektima koje potrošači mogu da dodirnu svojim uređajima za mobilne telekomunikacije kako bi pristupili kuponima, rabatima, popustima, vaučerima i posebnim ponudama koje se dostavljaju putem beskontaktnih RFID i NFC komunikacija; čipovi za integrisana kola za upotrebu u mobilnim telefonima i NFC i RFID uređajima; magnetne kodirane kartice i kartice koje sadrže čip sa integrisanim kolom ("pametne kartice"); sigurnosno kodirane kartice; kartice kodirane sigurnosnim funkcijama za namjene provjere vjerodostojnosti; kartice kodirane sigurnosnim funkcijama za namjene provjere identiteta; kartice sa impregniranim hologramom (kodirane); potrošačke kartice, bankovne kartice, kreditne kartice, debitne kartice, kartice sa čipom, vrjednosne kartice, kartice nosači elektronskih podataka, platne kartice i kodirane platne kartice; bankovne kartice, naročito magnetne kodirane bankovne kartice i bankovne kartice koje koriste magnetnu memoriju i memoriju sa integrisanim kolom; čitači platnih kartica; čitači magnetnih kodiranih kartica, čitači kartica koje nose elektronske podatke, jedinice za elektronsku enkripciju; kompjuterski hardver i softver za upotrebu u finansijskim uslugama, bankarstvu i industriji telekomunikacija; kompjuterski softver projektovan da omogući "pametnim karticama" interakciju sa terminalima i čitačima; kompjuterski čipovi ugrađeni u telefone i druge komunikacione uređaje; telekomunikaciona oprema; terminali kupoprodajnih transakcija i kompjuterski softver za prenošenje, prikazivanje i čuvanje transakcija, identifikaciju i pružanje finansijskih informacija za upotrebu u finansijskim službama, bankarskoj i telekomunikacionoj industriji; radio-frekventni identifikacioni uređaji (transponderi); elektronski aparati za provjeravanje i potvrđivanje autentičnosti potrošačkih kartica, bankovnih kartica, kreditnih kartica, debitnih kartica i platnih kartica; mašine za izdavanje gotovog novca; kompjuterski periferni uređaji i elektronski proizvodi, naročito računске mašine, elektronski organizatori, elektronske bilježnice, džepni planeri, mobilni telefoni, slušalice za mobilne telefone, tablet kompjuteri, digitalni

čitači i lični digitalni pomoćnici (PDA) i alarmi; podloge za miševe; aparati za gašenje požara; dijelovi i dodaci za svu prethodno navedenu robu.;

35 Oglašavanje; vođenje poslova; poslovno upravljanje; kancelarijski poslovi; usluge poslovnog savjetovanja; poslovne istrage; usluge agencija za pružanje komercijalnih informacija; prezentacija robe u medijima za komunikaciju za potrebe maloprodaje; usluge poređenja cijena; organizacija izložbi u komercijalne svrhe ili svrhe oglašavanja; usluge marketinškog savjetovanja; usluge istraživanja tržišta; praćenje, analiziranje, predviđanje i izvještavanje o kupovnom ponašanju vlasnika kartica; promocija prodaje robe i usluga drugih putem nagrađivanja i podsticaja generisanih u vezi s korišćenjem kreditnih, debitnih i platnih kartica; poslovna administracija programa lojalnosti i programa nagrađivanja; usluge pružanja pomoći kod komercijalnog, industrijskog i poslovnog upravljanja; poslovne procjene; savjetodavne usluge u vezi sa poslovnim upravljanjem; priprema stanja računa; knjigovodstvene usluge; poslovna istraživanja; odnosi s javnošću; objavljivanje reklamnih tekstova; izdavanje reklamnih letaka; usluge maloprodaje koje se pružaju putem mobilnih telekomunikacija u vezi sa obezbjeđivanjem kreditnih, debitnih i platnih kartica; usluge maloprodaje koje se pružaju on-line, preko mreže ili preko drugih elektronskih sredstava korišćenjem elektronskih digitalizovanih podataka povezanih sa obezbjeđivanjem kreditnih kartica i debitnih kartica; upravljanje kompjuterskim bazama podataka; promovisanje koncerata i kulturnih događaja drugih, organizacija izložbi u komercijalne ili reklamne svrhe; usluge oglašavanja u vezi sa prevozom, putovanjem, hotelima, smještajem, hranom i obrocima, sportom, zabavom i razgledanjem; pružanje informacija u vezi sa kupovinom proizvoda i usluga on-line putem Interneta i drugih kompjuterskih mreža; upravljanje finansijskom dokumentacijom; usluge davanja informacija, savjetodavne i konsultantske usluge koje se odnose na sve prethodno navedene usluge.;

36 Osiguranje; finansijski poslovi; novčani (monetarni) poslovi; poslovi vezani za nepokretnosti; usluge finansijskog konsaltinga; pružanje finansijskih informacija; usluge finansijskog sponzorstva; finansijske usluge, naročito bankarske usluge, usluge kreditnih kartica, usluge debitnih kartica, usluge potrošačkih kartica, usluge pretplatničkih kartica koje se pružaju putem vrijednosnih kartica, elektronske kreditne i debitne transakcije, usluge izdavanja i naplate računa, izdavanje gotovine, verifikacija čekova, unovčavanje čekova, usluge pristupa depozitu i usluge bankomata (ATM mašina), usluge autorizacije i poravnanja transakcija, izmirenje transakcija, upravljanje gotovim novcem, poravnanje konsolidovanih sredstava, obrada (sprovođenje) konsolidovanih sporova, pružanje finansijskih informacija koje se odnose na usluge pohranjivanja podataka i informacija o profilu klijenata, usluge kretanja sredstava u oblasti platnih kartica, usluge obrade elektronskog plaćanja, usluge autentifikacije i verifikacije platnih transakcija, usluge zamjene valute, naročito, sigurne elektronske transakcije gotovim novcem i elektronski prenos gotovog novca putem javne kompjuterske mreže u cilju olakšanja elektronske trgovine; pružanje finansijskih informacija, naročito podataka i izvještaja o kreditnim i debitnim karticama; usluge elektronskog prenosa sredstava i zamjene valute; usluge finansijske procjene i usluge upravljanja rizikom za druge u oblasti potrošačkih kredita; širenje finansijskih informacija putem globalne kompjuterske mreže; pružanje finansijskih informacija i savjetodavne usluge u vezi sa svim gore navedenim uslugama; pružanje finansijskih

usluga za podršku maloprodaji putem sredstava mobilne telekomunikacije, naročito, usluge plaćanja putem bežičnih uređaja; pružanje finansijskih usluga za podršku maloprodaji koje se pružaju on-line, putem elektronskih mreža; usluge finansijske analize i konsultacije; usluge obrade finansijskih transakcija koje vrše vlasnici kartica preko bankomata (ATM mašina); obezbjeđivanje uvida u stanje računa i u podatke o uplatama i isplatama, vlasnicima kartica, preko bankomata (ATM mašina); usluge putničkog osiguranja; izdavanje i otkup putničkih čekova i putničkih vaučera; usluge provjere platioca; verifikacija finansijskih informacija; održavanje finansijskih podataka; usluge obezbjeđivanja elektronskih novčanika sa deponovanim sredstvima; usluge plaćanja računa koje se pružaju preko web sajta; elektronsko bankarstvo putem globalne kompjuterske mreže, usluge finansijskog kliringa; usluge međubankarskog transfera, naročito direktnih elektronskih transfera novca s banke na banku i obezbjeđenje informacija o bankovnim računima telefonom; finansijske usluge, naročito obezbjeđivanje beskontaktnih mobilnih plaćanja preko trgovaca u maloprodajnim objektima, on-line i u velikoprodajnim objektima; finansijske usluge, naročito obezbjeđivanje digitalnog novčanika na udaljenom serveru (cloud) koji čuva informacije o računu korisnika za pristup kuponima, vaučerima, šiframa vaučera i rabatima u maloprodajama i za dobijanje nagrada za lojalnost ili novčanih nagrada koje se mogu deponovati na njihove račune sistemom za povraćaj gotovog novca; usluge u vezi sa nepokretnom imovinom; procjena nepokretnosti; upravljanje investicijama u oblasti nepokretnosti; usluge investiranja u nepokretnosti; usluge osiguranja nepokretnosti; finansiranje nepokretnosti; usluge posredovanja u vezi sa nepokretnostima; ocjena nepokretnosti; usluge agencija za nepokretnosti; evaluacija nepokretnosti; administracija u vezi sa nepokretnostima; administracija finansijskih poslova u vezi sa nepokretnostima; obezbjeđivanje zajmova za nepokretnosti; usluge finansiranja u vezi sa izgradnjom nepokretnosti; usluge finansijskog posredovanja u vezi sa nepokretnostima; usluge kapitalnog investiranja u nepokretnosti; usluge investiranja u komercijalno vlasništvo; finansijske usluge u vezi sa sticanjem nepokretnosti; finansijske usluge u vezi za prodajom imovine; davanje u zakup nepokretnosti; usluge upravljanja posjedom u vezi sa transakcijama koje se odnose na nepokretnosti; procjenjivanje imovine; upravljanje portfoliom imovine; finansiranje hipoteke i sekuritizacija imovine; konsultantske usluge u vezi sa opcijama plaćanja, bankarstvom, kreditnim karticama, debitnim karticama i platnim karticama; usluge davanja informacija, savjetodavne i konsultantske usluge koje se odnose na sve prethodno navedene usluge.;

38 Telekomunikacije; usluge mobilne telekomunikacije; telekomunikacijske usluge koje se temelje na Internetu; usluge prenosa podataka; elektronski prenos podataka putem globalne mreže za obradu podataka na daljinu, uključujući putem Interneta; usluge prenosa, davanja ili prikazivanja informacija iz baze podataka pohranjenih u kompjuteru ili putem Interneta u oblasti finansijskih usluga; prenos podataka korištenjem usluge elektronske obrade slike putem mobilne veze; usluge elektronske pošte, usluge slanja i primanja poruka; usluge emitovanja putem televizije, radija i Interneta; obezbjeđivanje pristupa, za više korisnika, zaštićenoj kompjuterskoj informacionoj mreži za prenos i širenje niza informacija u oblasti finansijskih usluga; usluge u vezi sa pretplatnim karticama za pozivanje telefonom; usluge davanja informacija, savjetodavne i konsultantske usluge koje se odnose na sve prethodno navedene usluge.;

42 Naučne i tehnološke usluge, kao i usluge istraživanja i projektovanja u vezi sa njima; usluge industrijskih analiza i istraživanja; projektovanje i razvoj kompjuterskog hardvera i softvera; prevođenje podataka ili dokumenata sa fizičkih na elektronske nosioce podataka; konsultantske usluge u vezi sa kompjuterskim hardverom i softverom; kompjutersko programiranje; usluge podrške i konsultantske usluge za upravljanje kompjuterskim sistemima, bazama podataka i aplikacijama; obezbjeđivanje privremene upotrebe softvera i aplikacija koji se ne mogu preuzeti za upravljanje, lociranje, aktivaciju i ukidanje ovlašćenja za provjeru vjerodostojnosti i digitalnih ovlašćenja uređaja za komunikaciju na bazi bliskog polja (NFC); projektovanje, razvoj, održavanje i ažuriranje kompjuterskog hardvera i softverskih aplikacija za mobilne digitalne uređaje; projektovanje, razvoj, održavanje i ažuriranje kompjuterskih programa i softverskih aplikacija koji se ne mogu preuzeti za mobilne telefone i druge digitalne uređaje koji korisnicima omogućavaju da pristupe kuponima, promotivnim i prodajnim ponudama, specijalnim ponudama, vaučerima, šiframa za vaučere, rabatima, informacijama o proizvodu, informacijama o poređenju cijena, kritikama, novčanim nagradama, linkovima na web sajtove, i informacijama o popustima; usluge provajdera servisnih aplikacija (ASP) koji se odlikuje softverom za prijem, prenos i prikazivanje kupona, promotivnih i prodajnih ponuda, specijalnih ponuda, vaučera, šifara za vaučere, rabata, informacija o proizvodima, informacija o poređenju cena, kritika, novčanih nagrada, linkova na web sajtove, informacija o popustima, kao i za prijem i prenos podataka za kupovinu roba i usluga; usluge provajdera servisnih aplikacija (ASP) koje se odlikuju softverom za društvene mreže; usluge grafičkog dizajna za kompilaciju web stranica na Internetu; kreiranje i održavanje web sajtova; hosting web sajtova drugih; usluge u vezi sa kompjuterima i Internetom, naročito, pružanje on-line elektronskih baza podataka putem globalne kompjuterske mreže u oblasti provjere i potvrde identiteta; kompjuterske i tehnološke usluge za enkripciju i dekripciju finansijskih informacija, usluge provjere vjerodostojnosti digitalnog potpisa, i validacija digitalnih isprava, provjera digitalnih isprava, provjera vjerodostojnosti, izdavanje, distribucija i upravljanje digitalnim ispravama; tehničke konsultantske usluge u oblasti kompjuterskog programiranja, finansijskih kompjuterskih mreža, obrade podataka, sigurnih komunikacijskih kanala, enkripcije i dekripcije podataka i sigurnosti lokalnih mreža; širenje informacija putem globalne kompjuterske mreže u oblasti kompjuterskog softvera, kompjuterskog hardvera, finansijskih kompjuterskih mreža i lokalnih mreža; usluge obrade podataka i provjere podataka; usluge čuvanja i ponovnog prikazivanja podataka; usluge pohranjivanja podataka i informacija o profilima korisnika; iznajmljivanje vremena pristupa kompjuterskoj bazi podataka; pružanje informacija, savjetodavnih usluga i konsultantskih usluga koje se odnose na sve prethodno navedene usluge.

- (210) **BAZ1821167A** (220) 30/08/2018
 (442) 30/06/2020
 (732) **Mastercard International Incorporated
 2000 Purchase Street, Purchase, New
 York 10577, US**
 (740) DR DIANA PROTIĆ-TKALČIĆ &
 PARTNERS D.O.O
 (591) crvena, žuta
 (540)

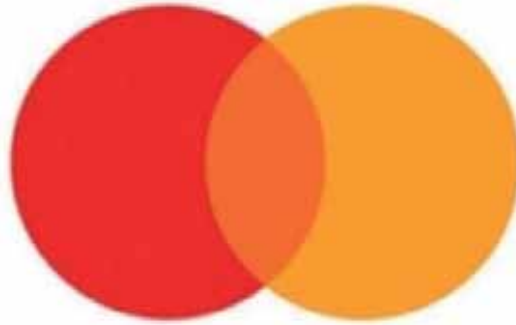

(531) 26.1,29.1

(511)

9 Aparati i instrumenti naučni, pomorski, geodetski, fotografski, kinematografski, optički, za vaganje, mjerenje, signalizaciju, kontrolu (inspekciju), spašavanje i obuku; aparati i instrumenti za vođenje, distribuiranje, transformiranje, akumuliranje, podešavanje ili upravljanje električne struje; magnetni nosači podataka, diskovi za snimanje; kompakt diskovi, DVD i drugi digitalni nosači podataka; mehanizmi za aparate koji se pokreću novcem ili žetonom; registar kase, oprema za obradu podataka, kompjuteri; kompjuterski softver; kompjuterski hardver i softver (snimljen ili za preuzimanje) za omogućavanje i administriranje plaćanja, bankarstva, kreditnih kartica, debitnih kartica, platnih kartica, bankomata (ATM mašina), vrijednosnih kartica, elektronskog prenosa sredstava, elektronskih plaćanja, elektronske obrade i prenosa podataka o plaćanju računa, gotovinskih isplata, usluga provjere vjerodostojnosti transakcija, usmjeravanja, usluga autorizacije i namirenja, detekcije i kontrole prevara, usluga oporavka od poremećenog djelovanja i usluga enkripcije; telekomunikacioni i električni aparati i instrumenti, naročito, aparati za registrovanje, prenos i reprodukovanje podataka uključujući zvuk i slike; računovodstvene mašine; aparati za praćenje, upravljanje i analizu finansijskih računa preko globalne kompjuterske mreže; kompjuterski hardver i softver, naročito za razvoj, održavanje i upotrebu lokalnih kompjuterskih mreža i kompjuterskih mreža širokog opsega; sistemi za čitanje memorijskih kartica i sistemi za čitanje podataka u memoriji, naročito memoriju integrisanih kola i memoriju bankarskih kartica; elektronske publikacije koje se mogu preuzeti; aparati za štampanje uključujući aparate za štampanje za sisteme za obradu podataka i sisteme za finansijske transakcije; koderi i dekoderi; modemi; kompjuterski hardver i softver za omogućavanje novčanih transakcija elektronskim putem preko bežičnih mreža, globalnih kompjuterskih mreža i/ili uređaja za mobilne komunikacije; kompjuterski hardver i softver za pravljenje ključeva za enkripciju, digitalnih isprava, i digitalnih potpisa, kompjuterski softver za obezbjeđivanje čuvanja podataka

i pronalaženje podataka i prenos poverljivih informacija o korisnicima koje se koriste od strane pojedinaca, bankarskih i finansijskih institucija; kompjuterski hardver i softver koji omogućava identifikaciju i provjeru vjerodostojnosti uređaja za komunikaciju putem bliskog polja (NFC) i uređaja koji se temelje na identifikaciji radiofrekvencija (RFID); kompjuterski softver i hardver koji podrazumijeva digitalni novčanik koji čuva podatke o računu korisnika za pristup kuponima, vaučerima, šiframa za vaučere i popuste u maloprodaji i za dobijanje nagrada za lojalnost ili novčanih nagrada koje mogu da se dodijele njihovim računima; kompjuterski programi i softverske aplikacije za mobilne telefone i druge digitalne uređaje, koje se mogu preuzeti, koje podrazumevaju digitalni novčanik, a koje omogućavaju korisnicima pristup informacijama o poređenju cijena, kritikama proizvoda, linkovima na web sajtove maloprodaje za druge i informacijama o popustima; softverska aplikacija za upotrebu u vezi sa terminalima za beskontaktno plaćanje namijenjenim da trgovcima omogućuje da prihvataju beskontaktnu transakciju mobilne trgovine, beskontaktno predstavljanje podataka o lojalnosti i beskontaktno iskorišćenje kupona, rabata, popusta, vaučera i posebnih ponuda; softverska aplikacija koja omogućava trgovcima da dostave kupone, rabate, popuste, vaučere i posebne ponude direktno na uređaje za mobilnu telekomunikaciju korisnika putem beskontaktnih RFID i NFC komunikacija; softverska aplikacija koja omogućava trgovcima da postavljaju pametne postere u maloprodajnim i veleprodajnim objektima koje potrošači mogu da dodirnu svojim uređajima za mobilne telekomunikacije kako bi pristupili kuponima, rabatima, popustima, vaučerima i posebnim ponudama koje se dostavljaju putem beskontaktnih RFID i NFC komunikacija; čipovi za integrisana kola za upotrebu u mobilnim telefonima i NFC i RFID uređajima; magnetne kodirane kartice i kartice koje sadrže čip sa integrisanim kolom ("pametne kartice"); sigurnosno kodirane kartice; kartice kodirane sigurnosnim funkcijama za namjene provjere vjerodostojnosti; kartice kodirane sigurnosnim funkcijama za namjene provjere identiteta; kartice sa impregniranim hologramom (kodirane); potrošačke kartice, bankovne kartice, kreditne kartice, debitne kartice, kartice sa čipom, vrjednosne kartice, kartice nosači elektronskih podataka, platne kartice i kodirane platne kartice; bankovne kartice, naročito magnetne kodirane bankovne kartice i bankovne kartice koje koriste magnetnu memoriju i memoriju sa integrisanim kolom; čitači platnih kartica; čitači magnetnih kodiranih kartica, čitači kartica koje nose elektronske podatke, jedinice za elektronsku enkripciju; kompjuterski hardver i softver za upotrebu u finansijskim uslugama, bankarstvu i industriji telekomunikacija; kompjuterski softver projektovan da omogući "pametnim karticama" interakciju sa terminalima i čitačima; kompjuterski čipovi ugrađeni u telefone i druge komunikacione uređaje; telekomunikaciona oprema; terminali kupoprodajnih transakcija i kompjuterski softver za prenošenje, prikazivanje i čuvanje transakcija, identifikaciju i pružanje finansijskih informacija za upotrebu u finansijskim službama, bankarskoj i telekomunikacionoj industriji; radio-frekventni identifikacioni uređaji (transponderi); elektronski aparati za provjeravanje i potvrđivanje autentičnosti potrošačkih kartica, bankovnih kartica, kreditnih kartica, debitnih kartica i platnih kartica; mašine za izdavanje gotovog novca; kompjuterski periferni uređaji i elektronski proizvodi, naročito računске mašine, elektronski organizatori, elektronske bilježnice, džepni planeri, mobilni telefoni, slušalice za mobilne telefone, tablet kompjuteri, digitalni čitači i lični digitalni pomoćnici (PDA) i alarmi; podloge za miševe; aparati za gašenje požara; dijelovi i dodaci za svu

prethodno navedenu robu.;

35 Oglašavanje; vođenje poslova; poslovno upravljanje; kancelarijski poslovi; usluge poslovnog savjetovanja; poslovne istrage; usluge agencija za pružanje komercijalnih informacija; prezentacija robe u medijima za komunikaciju za potrebe maloprodaje; usluge poređenja cijena; organizacija izložbi u komercijalne svrhe ili svrhe oglašavanja; usluge marketinškog savjetovanja; usluge istraživanja tržišta; praćenje, analiziranje, predviđanje i izvještavanje o kupovnom ponašanju vlasnika kartica; promocija prodaje robe i usluga drugih putem nagrađivanja i podsticaja generisanih u vezi s korišćenjem kreditnih, debitnih i platnih kartica; poslovna administracija programa lojalnosti i programa nagrađivanja; usluge pružanja pomoći kod komercijalnog, industrijskog i poslovnog upravljanja; poslovne procjene; savjetodavne usluge u vezi sa poslovnim upravljanjem; priprema stanja računa; knjigovodstvene usluge; poslovna istraživanja; odnosi s javnošću; objavljivanje reklamnih tekstova; izdavanje reklamnih letaka; usluge maloprodaje koje se pružaju putem mobilnih telekomunikacija u vezi sa obezbjeđivanjem kreditnih, debitnih i platnih kartica; usluge maloprodaje koje se pružaju on-line, preko mreže ili preko drugih elektronskih sredstava korišćenjem elektronskih digitalizovanih podataka povezanih sa obezbjeđivanjem kreditnih kartica i debitnih kartica; upravljanje kompjuterskim bazama podataka; promovisanje koncerata i kulturnih događaja drugih, organizacija izložbi u komercijalne ili reklamne svrhe; usluge oglašavanja u vezi sa prevozom, putovanjem, hotelima, smještajem, hranom i obrocima, sportom, zabavom i razgledanjem; pružanje informacija u vezi sa kupovinom proizvoda i usluga on-line putem Interneta i drugih kompjuterskih mreža; upravljanje finansijskom dokumentacijom; usluge davanja informacija, savjetodavne i konsultantske usluge koje se odnose na sve prethodno navedene usluge.;

36 Osiguranje; finansijski poslovi; novčani (monetarni) poslovi; poslovi vezani za nepokretnosti; usluge finansijskog konsaltinga; pružanje finansijskih informacija; usluge finansijskog sponzorstva; finansijske usluge, naročito bankarske usluge, usluge kreditnih kartica, usluge debitnih kartica, usluge potrošačkih kartica, usluge pretplatničkih kartica koje se pružaju putem vrijednosnih kartica, elektronske kreditne i debitne transakcije, usluge izdavanja i naplate računa, izdavanje gotovine, verifikacija čekova, unovčavanje čekova, usluge pristupa depozitu i usluge bankomata (ATM mašina), usluge autorizacije i poravnanja transakcija, izmirenje transakcija, upravljanje gotovim novcem, poravnanje konsolidovanih sredstava, obrada (sprovođenje) konsolidovanih sporova, pružanje finansijskih informacija koje se odnose na usluge pohranjivanja podataka i informacija o profilu klijenata, usluge kretanja sredstava u oblasti platnih kartica, usluge obrade elektronskog plaćanja, usluge autentifikacije i verifikacije platnih transakcija, usluge zamjene valute, naročito, sigurne elektronske transakcije gotovim novcem i elektronski prenos gotovog novca putem javne kompjuterske mreže u cilju olakšanja elektronske trgovine; pružanje finansijskih informacija, naročito podataka i izvještaja o kreditnim i debitnim karticama; usluge elektronskog prenosa sredstava i zamjene valute; usluge finansijske procjene i usluge upravljanja rizikom za druge u oblasti potrošačkih kredita; širenje finansijskih informacija putem globalne kompjuterske mreže; pružanje finansijskih informacija i savjetodavne usluge u vezi sa svim gore navedenim uslugama; pružanje finansijskih usluga za podršku maloprodaji putem sredstava mobilne telekomunikacije, naročito, usluge plaćanja putem bežičnih

uređaja; pružanje finansijskih usluga za podršku maloprodaji koje se pružaju on-line, putem elektronskih mreža; usluge finansijske analize i konsultacije; usluge obrade finansijskih transakcija koje vrše vlasnici kartica preko bankomata (ATM mašina); obezbjeđivanje uvida u stanje računa i u podatke o uplatama i isplatama, vlasnicima kartica, preko bankomata (ATM mašina); usluge putničkog osiguranja; izdavanje i otkup putničkih čekova i putničkih vaučera; usluge provjere platioca; verifikacija finansijskih informacija; održavanje finansijskih podataka; usluge obezbjeđivanja elektronskih novčanika sa deponovanim sredstvima; usluge plaćanja računa koje se pružaju preko web sajta; elektronsko bankarstvo putem globalne kompjuterske mreže, usluge finansijskog kliringa; usluge međubankarskog transfera, naročito direktnih elektronskih transfera novca s banke na banku i obezbjeđenje informacija o bankovnim računima telefonom; finansijske usluge, naročito obezbjeđivanje beskontaktnih mobilnih plaćanja preko trgovaca u maloprodajnim objektima, on-line i u velikoprodajnim objektima; finansijske usluge, naročito obezbjeđivanje digitalnog novčanika na udaljenom serveru (cloud) koji čuva informacije o računu korisnika za pristup kuponima, vaučerima, šiframa vaučera i rabatima u maloprodajama i za dobijanje nagrada za lojalnost ili novčanih nagrada koje se mogu deponovati na njihove račune sistemom za povraćaj gotovog novca; usluge u vezi sa nepokretnom imovinom; procjena nepokretnosti; upravljanje investicijama u oblasti nepokretnosti; usluge investiranja u nepokretnosti; usluge osiguranja nepokretnosti; finansiranje nepokretnosti; usluge posredovanja u vezi sa nepokretnostima; ocjena nepokretnosti; usluge agencija za nepokretnosti; evaluacija nepokretnosti; administracija u vezi sa nepokretnostima; administracija finansijskih poslova u vezi sa nepokretnostima; obezbjeđivanje zajmova za nepokretnosti; usluge finansiranja u vezi sa izgradnjom nepokretnosti; usluge finansijskog posredovanja u vezi sa nepokretnostima; usluge kapitalnog investiranja u nepokretnosti; usluge investiranja u komercijalno vlasništvo; finansijske usluge u vezi sa sticanjem nepokretnosti; finansijske usluge u vezi za prodajom imovine; davanje u zakup nepokretnosti; usluge upravljanja posjedom u vezi sa transakcijama koje se odnose na nepokretnosti; procjenjivanje imovine; upravljanje portfoliom imovine; finansiranje hipoteke i sekuritizacija imovine; konsultantske usluge u vezi sa opcijama plaćanja, bankarstvom, kreditnim karticama, debitnim karticama i platnim karticama; usluge davanja informacija, savjetodavne i konsultantske usluge koje se odnose na sve prethodno navedene usluge.;

38 Telekomunikacije; usluge mobilne telekomunikacije; telekomunikacijske usluge koje se temelje na Internetu; usluge prenosa podataka; elektronski prenos podataka putem globalne mreže za obradu podataka na daljinu, uključujući putem Interneta; usluge prenosa, davanja ili prikazivanja informacija iz baze podataka pohranjenih u kompjuteru ili putem Interneta u oblasti finansijskih usluga; prenos podataka korištenjem usluge elektronske obrade slike putem mobilne veze; usluge elektronske pošte, usluge slanja i primanja poruka; usluge emitovanja putem televizije, radija i Interneta; obezbjeđivanje pristupa, za više korisnika, zaštićenoj kompjuterskoj informacionoj mreži za prenos i širenje niza informacija u oblasti finansijskih usluga; usluge u vezi sa pretplatnim karticama za pozivanje telefonom; usluge davanja informacija, savjetodavne i konsultantske usluge koje se odnose na sve prethodno navedene usluge.;

42 Naučne i tehnološke usluge, kao i usluge istraživanja i projektovanja u vezi sa njima; usluge industrijskih analiza i

istraživanja; projektovanje i razvoj kompjuterskog hardvera i softvera; prevođenje podataka ili dokumenata sa fizičkih na elektronske nosioce podataka; konsultantske usluge u vezi sa kompjuterskim hardverom i softverom; kompjutersko programiranje; usluge podrške i konsultantske usluge za upravljanje kompjuterskim sistemima, bazama podataka i aplikacijama; obezbjeđivanje privremene upotrebe softvera i aplikacija koji se ne mogu preuzeti za upravljanje, lociranje, aktivaciju i ukidanje ovlaštenja za provjeru vjerodostojnosti i digitalnih ovlaštenja uređaja za komunikaciju na bazi bliskog polja (NFC); projektovanje, razvoj, održavanje i ažuriranje kompjuterskog hardvera i softverskih aplikacija za mobilne digitalne uređaje; projektovanje, razvoj, održavanje i ažuriranje kompjuterskih programa i softverskih aplikacija koji se ne mogu preuzeti za mobilne telefone i druge digitalne uređaje koji korisnicima omogućavaju da pristupe kuponima, promotivnim i prodajnim ponudama, specijalnim ponudama, vaučerima, šiframa za vaučere, rabatima, informacijama o proizvodu, informacijama o poređenju cijena, kritikama, novčanim nagradama, linkovima na web sajtove, i informacijama o popustima; usluge provajdera servisnih aplikacija (ASP) koji se odlikuje softverom za prijem, prenos i prikazivanje kupona, promotivnih i prodajnih ponuda, specijalnih ponuda, vaučera, šifara za vaučere, rabata, informacija o proizvodima, informacija o poređenju cena, kritika, novčanih nagrada, linkova na web sajtove, informacija o popustima, kao i za prijem i prenos podataka za kupovinu roba i usluga; usluge provajdera servisnih aplikacija (ASP) koje se odlikuju softverom za društvene mreže; usluge grafičkog dizajna za kompilaciju web stranica na Internetu; kreiranje i održavanje web sajtova; hosting web sajtova drugih; usluge u vezi sa kompjuterima i Internetom, naročito, pružanje on-line elektronskih baza podataka putem globalne kompjuterske mreže u oblasti provjere i potvrde identiteta; kompjuterske i tehnološke usluge za enkripciju i dekripciju finansijskih informacija, usluge provjere vjerodostojnosti digitalnog potpisa, i validacija digitalnih isprava, provjera digitalnih isprava, provjera vjerodostojnosti, izdavanje, distribucija i upravljanje digitalnim ispravama; tehničke konsultantske usluge u oblasti kompjuterskog programiranja, finansijskih kompjuterskih mreža, obrade podataka, sigurnih komunikacijskih kanala, enkripcije i dekripcije podataka i sigurnosti lokalnih mreža; širenje informacija putem globalne kompjuterske mreže u oblasti kompjuterskog softvera, kompjuterskog hardvera, finansijskih kompjuterskih mreža i lokalnih mreža; usluge obrade podataka i provjere podataka; usluge čuvanja i ponovnog prikazivanja podataka; usluge pohranjivanja podataka i informacija o profilima korisnika; iznajmljivanje vremena pristupa kompjuterskoj bazi podataka; pružanje informacija, savjetodavnih usluga i konsultantskih usluga koje se odnose na sve prethodno navedene usluge.

(210) **BAZ1821168A** (220) 30/08/2018

(442) 30/06/2020

(732) **The Procter & Gamble Company One Procter & Gamble Plaza, Cincinnati, Ohio 45202, US**

(740) DR DIANA PROTIĆ-TKALČIĆ & PARTNERS D.O.O

(540)

LENOR CHARM

(511)

3 Preparati za pranje i ostale tvari za pranje rublja; preparati za čišćenje, njegu, tretiranje i uljepšavanje tkanina; omekšivači tkanina, preparati za poboljšavanje svojstava tkanina.

(210) **BAZ1821169A** (220) 30/08/2018

(442) 30/06/2020

(732) **The Procter & Gamble Company One Procter & Gamble Plaza, Cincinnati, Ohio 45202, US**

(740) DR DIANA PROTIĆ-TKALČIĆ & PARTNERS D.O.O

(540)

MYSTERY

(511)

3 Preparati za pranje i ostale tvari za pranje rublja; preparati za čišćenje, njegu, tretiranje i uljepšavanje tkanina; omekšivači tkanina, preparati za poboljšavanje svojstava tkanina.

(210) **BAZ1821170A** (220) 30/08/2018

(442) 30/06/2020

(732) **Violeta d.o.o. Stjepana Radića 21, 88340 Grude, BA**

(740) DR DIANA PROTIĆ-TKALČIĆ & PARTNERS D.O.O

(540)

LINDŽO

(511)

30 Kafa, čaj, kakao i nadomjesci kafe; riža; tapioka i sago; brašno i proizvodi od žitarica; kruh, kolači, slastice i bomboni; konditorski proizvodi, slano i slatko pecivo, snack proizvodi i grickalice na bazi brašna i/ili žitarica, čajno pecivo, keksi, biskviti, krem štapići, vafel proizvodi, napolitanke, štrudle, čokolada i proizvodi od čokolade; sladoled; šećer, med, sirup od melase; kvasac, prašak za dizanje tijesta; so; senf; ocat, umaci (začini); mirođije; led za hlađenje.

(210) **BAZ1821171A** (220) 30/08/2018

(442) 30/06/2020

(732) **Violeta d.o.o. Stjepana Radića 21, 88340 Grude, BA**

(740) DR DIANA PROTIĆ-TKALČIĆ & PARTNERS D.O.O

(540)

VAFELLO

(511)

30 Kafa, čaj, kakao i nadomjesci kafe; riža; tapioka i sago; brašno i proizvodi od žitarica; kruh, kolači, slastice i bomboni; konditorski proizvodi, slano i slatko pecivo, snack proizvodi i grickalice na bazi brašna i/ili žitarica, čajno pecivo, keksi, biskviti, krem štapići, vafel proizvodi, napolitanke, štrudle, čokolada i proizvodi od čokolade; sladoled; šećer, med, sirup od melase; kvasac, prašak za dizanje tijesta; so; senf; ocat, umaci (začini); mirođije; led za hlađenje.

(210) **BAZ1821172A** (220) 30/08/2018

(442) 30/06/2020

(732) **Violeta d.o.o. Stjepana Radića 21, 88340 Grude, BA**

(740) DR DIANA PROTIĆ-TKALČIĆ & PARTNERS D.O.O

(540)

LASTA

(511)

30 Kafa, čaj, kakao i nadomjesci kafe; riža; tapioka i sago; brašno i proizvodi od žitarica; kruh, kolači, slastice i bomboni; konditorski proizvodi, slano i slatko pecivo, snack proizvodi i grickalice na bazi brašna i/ili žitarica, čajno pecivo, keksi, biskviti, krem štapići, vafel proizvodi, napolitanke, štrudle, čokolada i proizvodi od čokolade; sladoled; šećer, med, sirup od melase; kvasac, prašak za dizanje tijesta; so; senf; ocat, umaci (začini); mirođije; led za hlađenje.

(210) **BAZ1821173A** (220) 30/08/2018
 (442) 30/06/2020
 (732) **Violeta d.o.o. Stjepana Radića 21,
 88340 Grude, BA**
 (740) DR DIANA PROTIC-TKALČIĆ &
 PARTNERS D.O.O
 (591) ljubičasta, bijela, žuta
 (540)



(531) 3.7,27.5,29.1
 (511)

30 Kafa, čaj, kakao i nadomjesci kafe; riža; tapioka i sago;
 brašno i proizvodi od žitarica; kruh, kolači, slastice i bomboni;
 konditorski proizvodi, slano i slatko pecivo, snack proizvodi
 i grickalice na bazi brašna i/ili žitarica, čajno pecivo, keksi,
 biskviti, krem štapići, vafel proizvodi, napolitanke, štrudle,
 čokolada i proizvodi od čokolade; sladoled; šećer, med,
 sirup od melase; kvasac, prašak za dizanje tijesta; so; senf;
 ocat, umaci (začini); mirođije; led za hlađenje.

(210) **BAZ1821174A** (220) 30/08/2018
 (442) 30/06/2020
 (732) **Zvečevo prehrambena industrija d.d.
 Kralja Zvonimira 1, 34000 Požega, HR**
 (740) DR DIANA PROTIC-TKALČIĆ &
 PARTNERS D.O.O
 (591) plava
 (540)

(531) 27.5,29.1
 (511)

30 Čokolada i proizvodi od čokolade; kakao i proizvodi od
 kaka.

(210) **BAZ1821175A** (220) 30/08/2018
 (442) 30/06/2020
 (732) **Zvečevo prehrambena industrija d.d.
 Kralja Zvonimira 1, 34000 Požega, HR**
 (740) DR DIANA PROTIC-TKALČIĆ &
 PARTNERS D.O.O
 (591) roza
 (540)

(531) 27.5,29.1
 (511)

30 Čokolada i proizvodi od čokolade; kakao i proizvodi od
 kaka.

(210) **BAZ1821176A** (220) 30/08/2018
 (442) 30/06/2020
 (732) **The Procter & Gamble Company One
 Procter & Gamble Plaza, Cincinnati,
 Ohio 45202, US**
 (740) DR DIANA PROTIC-TKALČIĆ &
 PARTNERS D.O.O
 (540)

LENOR BLUSH

(511)

3 Preparati za pranje i ostale tvari za pranje rublja;
 preparati za čišćenje, njegu, tretiranje i uljšavanje tkanina;
 omekšivači tkanina, preparati za poboljšavanje svojstva
 tkanina.

(210) **BAZ1821178A** (220) 30/08/2018
 (442) 30/06/2020
 (732) "SARAJEVSKA PIVARA" d.d.
**Sarajevo Franjevačka br. 15, 71000
 Sarajevo, BA**
 (740) Dragan Mićunović
 (591) zlatna, crvena, crna
 (540)



(531) 2.9,19.7,25.1,27.5,29.1
 (511)
 32 Pivo.

(210) **BAZ1821179A** (220) 03/09/2018
 (442) 30/06/2020
 (732) **Nova Brands S.A. 24, avenue Emile
 Reuter, L-2420 Luxembourg, LU**
 (740) "ŽIVKO MIJATOVIĆ & PARTNERS"
 d.o.o. Sarajevo
 (540)

ALLERNOVA

(511)
 5 Hrana za dojenčad; dijetna hrana i dijetne tvari za
 medicinske potrebe; dijetni dodaci prehrani za ljude.

(210) **BAZ1821180A** (220) 03/09/2018
 (442) 30/06/2020
 (732) **Saladin Pašalić Londža 79, 72000
 Zenica, BA**
 (540)



(531) 26.11,27.1,27.5

(511)

35 Oglašavanje; vođenje poslova; poslovno upravljanje;
 kancelarijski poslovi.;

36 Osiguranje; finansijski poslovi; monetarni poslovi; poslovi
 sa nekretninama.;

41 Obrazovanje; obuka; razonoda; sportske i kulturne
 aktivnosti.;

42 Naučne i tehnološke usluge i istraživanje i projektovanje
 koji se na njih odnose; usluge industrijskih analiza i
 istraživanja; projektovanje i razvoj računarskog hardvera i
 softvera.

(210) **BAZ1821181A** (220) 04/09/2018
 (442) 30/06/2020
 (732) **Samir Dročić Dr. Bariše Smoljana 5,
 88000 Mostar, BA**
 (591) crna, bijela, crvena, narandžasta,
 zelena, ljubičasta
 (540)



(531) 5.9,26.3,26.4,26.7,27.5,29.1

(511)

29 Ajvar [konzervirana paprika]; aranžmani od prerađenog voća; dagnje, nežive; divljač, neživa; Galbi [jelo od mesa prženog na roštilju]; hrenovke na štapiću u kukuruznoj smjesi; jaja; jogurt; kamenice, nežive; kiseli kupus; kiseli krastavci; kobasice; kobasice za hot dog; kompot od brusnice; kompoti; koncentri čistih mesnih supa [bujona]; konzervirana riba; konzervirane morske alge laver; konzervirano meso; konzervirano povrće; konzervirano voće; konzervisana soja u zrnju za ishranu; kore od voća; krvavica; ljuskari [rakovi], neživi; lososi, neživi; meso; meso, konzervirano; meso osušeno zamrzavanjem; mliječni fermenti za kuhanje; mliječni napitci u kojima mlijeko prevladava; mliječni proizvodi; mlijeko; musevi od povrća; namazi od orašastih plodova; namazi za hleb koji sadrže mast; neživa perad; okruglice od krumpira; orasi, pripremljeni; panirane kobasice; pasta od tikve; patlidžan pasta/tijesto; pavlaka [mliječni proizvod]; pire od jabuka; pire od paradajza; pljeskavice od soje; pljeskavice od tofua; povrće, konzervi sano; povrće, kuhano; povrće osušeno zamrzavanjem; povrće, sušeno; prehrambeni proizvodi od ribe; presovana voćna pasta; pripravci za pripremu bujona; pripravci za pripremu supa; pripravci za supe od povrća; proteinsko mlijeko; prsteni od luka; puter; puževa jajašca za ishranu; riba, konzervirana; riba, neživa; riblja ikra, obrađena; riblje brašno za ljudsku ishranu; riblji fileti; riblji musevi; riblji želatin za ishranu; rižino mlijeko; rižino mlijeko za kuhanje; Ryazhenka [fermentirano pečeno mlijeko]; salate od povrća; sardine, nežive; sirevi; sirilo; sjemenke, obrađene; skampi, neživi; školjke, nežive; slanina; slatki kukuruz, prerađen; slatkovodni rakovi, neživi; sok od limuna za upotrebu u kulinarstvu; sok od paradajza za kuhanje; suhomesnati proizvodi; suncokretove sjemenke, obrađene; suncokretovo ulje za ishranu; surutka; supe; šunka; svinjetina; tahini [pasta od sezamovog sjemena]; tartufi, konzervirani; tofu; tofu listići [yuba]; tripice; tuna, neživa; jkiseljeni krastavci; ušećereno voće; usoljena riba; jsoljeno meso; ušticipci od svježeg sira; valjušci od krompira; voće konzervirano u alkoholu; voće, konzervisano; voće, kuhano; voće, zaleđeno; voćne grickalice; voćne pulpe; voćne salate; voćni čips; voćni želei; vrhnje biljnog porijekla.;

30 Aromatični pripravci za ishranu; arome za hranu, osim eteričnih ulja; arome za kolače, osim eteričnih ulja; arome za pića, osim eteričnih ulja; beskvasni hljeb; Bibimbap [riža pomiješana s povrćem i govedinom]; čizburgeri [sendviči]; hljeb; hot dog sendviči; jela sušena u smrznutom stanju sa tjesteninom kao glavnim sastojkom; jela sušena u smrznutom stanju sa rižom kao glavnim sastojkom; kafa; kafa [kafene arome]; kečap [sos]; kokice; kolačići (biskviti); kolači; kolačići od badema; kolačići od đumbira; kolačići od riže; makaroni; marinade; mesne pite; mesni sosovi [umaci]; mljeveni bijeli luk [začin]; mjeveni kukuruz; namazi od čokolade; namazi od čokolade koji u sastavu imaju orašaste plodove; napici na bazi čaja; oljuštena ili izlomljena zrna žitarica za ljudsku upotrebu; orašasti plodovi obloženi čokoladom; otvorene pite sa nadjevom; palačinci; paprika [začin]; paradajz sos; paštete u tijestu; pastila [poslastice]; pastile [bomboni]; peciva; pecivo [lepine]; Pelmeni [mesom punjene kuglice/knedle]; pesto [sos/umak]; pića bazirana na čokoladi; pića bazirana na kafi; pića bazirana na kakao-u; pića na bazi kamilice; pića od čokolade sa mlijekom; pića od kafe sa mlijekom; pića od kakao-a sa mlijekom; pice; pite; pločice od žitarica; praline; preljevi za salatu; preparati od žitarica; prerađene sjemenke koje se koriste

kao začini; proizvodi za omekšavanje mesa za upotrebu u domaćinstvu; proljetne rolice; prženi kukuruz; pšenične klice za ljudsku ishranu; pšenično brašno; puding od riže; pudinzi; Ramen [japansko jelo na bazi rezanaca]; ravioli; relis [začin]; rezanci; rezanci-vermicelli; riža; rižina kaša za kulinarske potrebe; šafran [začin]; sago; šećer; sendviči; senf; serbet [sladoled]; sirće; sjemenke susama [začin]; sladoled; slatkiši; slatkiši [bombone]; slatkiši od badema; slatkiši od kikirikija; slatkiši za ukrašavanje kolača; smrznuti jogurt [slastičarski]; so za konzerviranje prehrambenih namirnica; so od celera; Soba rezanci [japanski rezanci od heljde, nekuhani]; sojino brašno; soja sos; sos od brusnice [začin]; sos od jabuke [začin]; sosevi za tjesteninu; špageti; sredstva za vezivanje za kobasice; suši; Tabule (libanonska salata); takos; tapioka; tijesto; tijesto od soje [začin]; tijesto od sojinog zrna [začin]; tijesto za kolače; tijesto za peciva; tjestenina/pasta; tortilje; Udon (rezanci na japanski način); vafli; valjušci od brašna; visokoproteinske pločice od žitarica; voćni umaci/prelivi; voćni želei [poslastice]; začini; začini (mirodije); začinski dodaci.;

43 Bifei (snek barovi); hoteli; iznajmljivanja aparata za kuhanje; iznajmljivanje dispnzera za pitku vodu; iznajmljivanje prenosnih objekata; iznajmljivanje privremenog smještaja; iznajmljivanje prostorija za sastanke; iznajmljivanje rasvjetnih uređaja; iznajmljivanje šatora; iznajmljivanje stolica, stolova, stolnjaka, staklenog posuđa; kafeterije; kafići; kantine, menze; moteli; obezbjeđivanje prostora za kampovanje; oblikovanje hrane; pansioni; restorani; restorani sa samoposluživanjem; rezervacije; turistički apartmani; usluge agencija za smještaj [hotelski, pansionski]; usluge barova; usluge kampova za ljetovanje [smještaj]; usluge recepcije za privremeni smještaj [organizovanje dolazaka i odlazaka]; usluge restorana u kojima se nude udon i soba (rezanci); usluge snabdjevanja hranom i pićem (catering); usluge washoku restorana.

(210) **BAZ1821184A** (220) 05/09/2018

(442) 30/06/2020

(732) **Cambridge Enterprise Limited**
A company organised under the
laws of United Kingdom The Old
Schools, Trinity Lane, Cambridge,
Cambridgeshire, CB2 1TN, GB

(740) "ŽIVKO MIJATOVIĆ & PARTNERS"
d.o.o. Sarajevo

(540)

ICTHINKING

(511)

41 Pružanje obrazovnih tečajeva, obrazovanja i poduke iz oblasti pretpregovaranja i rješavanja konflikata/sukoba.

- (210) **BAZ1821185A** (220) 05/09/2018
 (442) 30/06/2020
 (732) **Apotex Inc. 150 Signet Drive, Toronto, Ontario M9L1T9, CA**
 (740) PETOŠEVIĆ d.o.o.
 (540)

PELGRAZ

- (511)
 5 Farmaceutski i veterinarski pripravci; farmaceutski proizvodi koji se sastoje od ili sadrže pegfilgrastim.

- (210) **BAZ1821186A** (220) 06/09/2018
 (442) 30/06/2020
 (732) **Komochem d.o.o. Visoko ul. D. Zimča 68, 71300 Visoko, BA**
 (740) Nusmir Huskić
 (540)

KOMOFAS

- (511)
 1 Hemijski proizvodi koji se upotrebljavaju u industriji, nauci, fotografiji, poljoprivredi, hortikulturi i šumarstvu; neprerađene vještačke smole, neprerađene plastične materije; đubriva; smješe za gašenje vatre; preparati za kaljenje i zavarivanje; hemijske supstance za očuvanje namirnica; materije za štavljenje; ljepljive supstance koje se upotrebljavaju u industriji.;
 2 Boje, firnajzi, lakovi, sredstva za zaštitu od hrđe i truljenja drveta; materije za bojenje; sredstva za nagrizanje; sirove prirodne smole; metali u obliku kistova i praha za slikare, dekoratere, štampare i umjetnike.

- (210) **BAZ1821187A** (220) 06/09/2018
 (442) 30/06/2020
 (732) **Komochem d.o.o. Visoko ul. D. Zimča 68, 71300 Visoko, BA**
 (740) Nusmir Huskić
 (540)

FUGOLIT

- (511)
 1 Hemijski proizvodi koji se upotrebljavaju u industriji, nauci, fotografiji, poljoprivredi, hortikulturi i šumarstvu; neprerađene vještačke smole, neprerađene plastične materije; đubriva; smjese za gašenje vatre; preparati za kaljenje i zavarivanje; hemijske supstance za očuvanje namirnica; materije za štavljenje; ljepljive supstance koje se upotrebljavaju u industriji.;
 2 Boje, firnajzi, lakovi, sredstva za zaštitu od hrđe i truljenja drveta; materije za bojenje; sredstva za nagrizanje; sirove prirodne smole; metali u obliku kistova i praha za slikare, dekoratere, štampare i umjetnike.

- (210) **BAZ1821188A** (220) 06/09/2018
 (442) 30/06/2020
 (732) **Komochem d.o.o. Visoko ul. D. Zimča 68, 71300 Visoko, BA**
 (740) Nusmir Huskić
 (540)

KOMOICHEM

- (511)
 1 Hemijski proizvodi koji se upotrebljavaju u industriji, nauci, fotografiji, poljoprivredi, hortikulturi i šumarstvu; neprerađene vještačke smole, neprerađene plastične materije; đubriva; smjese za gašenje vatre; preparati za kaljenje i zavarivanje; hemijske supstance za očuvanje namirnica; materije za štavljenje; ljepljive supstance koje se upotrebljavaju u industriji.;

2 Boje, firnajzi, lakovi, sredstva za zaštitu od hrđe i truljenja drveta; materije za bojenje; sredstva za nagrizanje; sirove prirodne smole; metali u obliku kistova i praha za slikare, dekoratere, štampare i umjetnike.

- (210) **BAZ1821189A** (220) 06/09/2018
 (442) 30/06/2020
 (732) **GRAFOTISAK d.o.o. GRUDE Blage Zadre 26, 88340 Grude, BA**
 (540)



- (531) 21.3,26.1,27.3,27.5
 (511)

2 Akrilne boje; akrilne boje za umjetnike; alizarinske boje; akvarel boje; aluminijske boje; aluminijski prah za bojenje; anato [bojilo]; anilinske boje; anorganski pigmenti; antivegetativne boje; bazična bojila [kationske boje]; bitumenski lak; bojajuće tvari za namirnice; bojajuće drvo; boje (aglutinati za boje) [veziva]; boje i sredstva za pranje; boje od naftola; boje od sintetičke smole; boje otporne na vatru; boje otporne na vlagu; boje [tinkture]; boje za drvo; boje za keramiku; boje za kožne proizvode; boje za korištenje na tkaninama; boje za obuću; boje za plastiku; boje za umjetnost i obrte; boje za zaštitni sloj; bojila; indigo [bojilo]; gumigut za bojenje; glazure [boje, lakovi]; francuska politura; fluorescentne boje; fiksativi [firnisij]; emajli za slikarstvo; emajli za bojenje; emajli [lakovi]; direktne boje; cinober; cinkov oksid [pigment]; čađa [pigment]; čađa [bojilo]; brončani prah za bojenje; bojila za uporabu u proizvodnji papira; bojila za uporabu u proizvodnji tiskarske tinte; bojila za uporabu u proizvodnji boja; bojila za uporabu u proizvodnji plastičnih spojeva za modeliranje; bojila za uporabu u proizvodnji farmaceutskih proizvoda; bojila za uporabu u proizvodnji sapuna; jestive tinte; karamel [bojilo za hranu]; keramičke boje; kisele boje; kit za ispunjavanje šupljina; kobaltov oksid kao bojilo; kolofonij; koloranti za drvo; kopal; lak od kopala; lakovi i lazure; metali u prahu

za slikarstvo, dekoraterstvo, tisak i umjetnost; metalne folije za slikarstvo, dekoraterstvo, tisak i umjetnost; metalne tiskarske boje; miješane boje; minij; mješavine za tiskanje [tinta]; napunjeni spremnici za jestive tinte, za pisače; organski pigmenti; papir za bojenje uskršnjih jaja [pisanica]; patrone za tonere [pune] za laserske pisače; pigmenti; premazi; razrjeđivači za boje; prirodne boje; pripravci za razrjeđivanje boje; pripravci za bojenje hrane; razrjeđivači za boje; razrjeđivači za lakove; šafran [bojilo]; sandarak; šelak; sikativi za boje [sredstva za sušenje]; sintetičke boje; suhe tinte; svjetleće boje; teklinasta smola; temeljni premaz; termokromske tinte za tiskanje; tinta za duboki tisak; tinta za pisače; tinte za graviranje; tinte za tiskanje; tipografska tinta; tiskarska tinta; tiskarski i fotokopirni uređaji (umeci s tintom); toner za tiskanje; toneri [tinte] za fotokopirne uređaje; toneri za fotokopirne aparate [boja]; tvari za vezivanje boja; uljane boje; uljane boje za uporabu u umjetnosti; ulošci s tintom (puni) za pisače; ulošci s tonerom, punjeni, za tintne pisače; ulošci s tonerom, punjeni, za laserske pisače; vatrootporne boje; vezivna sredstva za boje; vodene boje; vodene boje za uporabu u umjetnosti; sredstva za fiksiranje vodenih boja; vodootporne boje; zgušćivači boja.;

9 Filtri za zaslone; filtri za zaslone prilagođeni za korištenje s računalnim monitorima; filtri za zaslone prilagođeni korištenju s tablet računalima; fontovi za tisak koji se mogu preuzimati; foto pisači; fotografske folije; fotokopirni uređaji; futrole prilagođene prijenosnim računalima; futrole za džepne kalkulatore; futrole za elektroničke dnevnik; futrole za tablet računala; glave za računalne pisače; inkjet pisači u boji; interaktivni dvd-ovi; kablovi za pisače; kalkulatori; kartice s čipom; kartice za usb otvor; kazete za čišćenje glava čitača; kompaktni diskovi [audio i video]; kompaktna optička ploče [diskovi]; kodirane magnetne kartice; kodirane kartice za otključavanje; kodirane identifikacijske kartice; kodirane kartice; kodirane kartice s integriranim krugovima; kontrolni satovi [uređaji za evidenciju radnog vremena]; laserski diskovi; kutomjeri; kutije za baterije; magnetne identifikacijske kartice; magnetne diskete; magnetne trake; magnetni diskovi; magnetni nosači podataka; memorije za računala; mehanički natpisi; mehanički kalkulatori; matematički instrumenti; maske za dlanovnike; metri [mjerni pribor]; miš [oprema za obradu podataka]; miš [računalna oprema]; mjerni instrumenti; mjerna ravnala; mjerila; monitori [računalna oprema]; monitori [računalni programi]; monitori računala; mrežni punjači; multimedijski projektori; nemehanički pisači; navlake za uređaje za pohranu podataka; navlake za uređaje za pohranu glazbe; navlake za telefone; navlake za tablet računala; navlake za sunčane naočale; navlake za prijenosne multimedijske čitače; navlake za prijenosna računala; navlake za pametne telefone; navlake za mp3 uređaje; navlake za digitalne medijske čitače; navlake (specijalne navlake za fotografske aparate i instrumente); oglasne ploče (Elektroničke -); okviri za dijapozitive; okviri za zaslone računala; optički čitači znakova; oprema za obradu teksta; oprema za obradu podataka; oprema za čitanje kartica; osvjetljeni reklamni natpisi; papirnate navlake za telefonske slušalice; pisači bar kodova; planeri i organizatori koji se mogu preuzeti i ispisati; podatkovni kompaktni diskovi; podloge za miša; podloge za optičke za podatke; podloge za šaku za rad s informatičkom opremom; podložak za hlađenje prijenosnih računala; pomoćne tiskane ploče; pomična mjerila; pogoni za tvrde diskove; pogonske jedinice za diskove; pogoni optičkih diska; prazne diskete; prazne digitalne audio kazete; prazne kartice s integriranim sklopom [prazne pametne kartice]; prazne kazete za pohranu računalnih podataka; prazne magnetne trake za magnetofone; prazne magnetske

računalne trake; prazne patrone za tintu za pisače i fotokopirne uređaje; prazne tintne patrone za strojeve za fotokopiranje; prazne usb kartice; prazni audio diskovi; prazni cd-rom-ovi za snimanje zvuka ili videa; prazni dvd-ovi; prazni dvd-ovi za snimanje; prazni magnetski diskovi; prazni magnetski nosači podataka; prazni spremnici za toner, za pisače; prazni tvrdi diskovi za računala; prijenosna računala; procesori podataka; programi za obradu podataka; računala, džepna; punjači za telefonske baterije; punjive baterije; punjači baterije; računalni hardver; računalni memorijski uređaji; računalni monitori; računalni pomoćni programi za upravljanje datotekama; reklame s pozadinskim osvjetljenjem; remenčići za mobilne telefone; registrarske blagajne; ravnala za mjerenje; ravnala označena mjernim jedinicama; ravnala na preklapanje; rasteri za fotografure; rokovnici (Elektronički -); šestari [mjerni instrumenti]; snimači cd-a; snimači magnetnih traka; slušalice; štapovi za samofotografiranje [ručni monopodi]; štampači za računala; stalci za kamere [fotoaparate]; t-ravnala za mjerenje; sustavi za obradu podataka; sušenje fotografija (uređaji za sušenje fotografija); torbice prilagođene za fotoaparate; torbe za uređaje za pohranu podataka; torbe za računala [prilagođene]; torbe za prijenosna računala; torbe prilagođene za fotografsku opremu; tiskane pločice; tipkovnice računala; torbice za naočale; ukrasni magneti; uređaji s magnetnom vrpcom [informatika]; uređaji i instrumenti za crtanje prilagođeni za uporabu s računalom; uređaji za bilježenje vremena i datuma; uređaji za bilježenje događaja; uređaji za diktiranje; uređaji za fakturiranje; uređaji za kontaktno kopiranje; uređaji za nastavu i poduku; uređaji za obrađivanje teksta; uređaji za obradu informacija; uređaji za obradu podataka; uređaji za obradu teksta; uređaji za otiskivanje vremena i datuma; uređaji za pohranu podataka; uređaji za povećanje [fotografija]; uređaji za primanje i slanje poruka faks; uređaji za provjeru novčanica; uređaji za testiranje tiskanih pločica; uređaji za slanje faksimila; uređaji za reprodukciju kompaktnih diskova; uređaji za provjeru podataka s magnetnih kodiranih kartica; uredski strojevi za bušene kartice; usb adapteri; usb stickovi slični kreditnim karticama; usb uređaji [usb stickovi]; višeslojne tiskane pločice; višenamjenske računalne tipkovnice; zapisivači podataka; zaslone [fotografija]; zaslone za video prikazivanje; zaslone za projiciranje [ekrani]; zaštitne folije prilagođene za zaslone računala; zaštitne folije prilagođene za pametne telefone; zaštitne futrole za mp3 uređaje; zbrajači [strojevi].;

16 Adresari; albumi; akvareli; ambalaža od škroba; ambalaža [za oblaganje i punjenje] od papira ili kartona; aparati i strojevi za uvezivanje [uredski pribor]; atlasi; automatski dozatori ljepila za uredsku uporabu; automatski strojevi za spajalice za uredsku uporabu; beskonačni papir; bijeli karton; bilježnice; bilježnice sa spiralnim uvezom; bilježnice za diktate; bilježnice za pisanje; bilježnice za pisanje ili crtanje; bilježnice za vježbanje rukopisa; bilteni (novinske brošure); bjelokosni papir; blokovi [karneti]; blokovi papira; blokovi [papirni proizvod]; blokovi za bilješke s neuvezanim listovima papira; blokovi za bilježenje rezultata; blokovi za skiciranje; blokovi za zapisivanje; bojice; božične čestitke; brisači; brisači tinte; brisači za bijele ploče; brisači za krede; brisači za olovke; brisači za pera; brisači za ploče za pisanje; brojevi [tiskarski znakovi]; brošure; bušilice za papir [uredski pribor]; časopisi [periodike]; čelična pera; čelična slova; čestitke; celofanski papir; celulozna acetatna folija za pakiranje; celulozne maramice; cestovne karte; crtače daske; crteži; dekorativne papirnate mašne za umotavanje; digitalni tiskarski papir; dijagrami; dječje slikovnice; djelomično tiskani obrasci;

dnevnici; dnevnic [brodska evidencija]; dnevnic [knjigovodstvo]; dopisnice za najavljanje posebnih prilika; držači bilježnica; držači listova; držači ljepljivih traka [uredski pribor]; držači papira za pisanje; držači spajalica; držači spajalica za papir; držači stolnog pribora; držači stranica knjiga; držači za obične i kemijske olovke; držači za olovke; držači za pisma; držala za pera; džepići za putovnice; džepne zaštite za kemijske olovke; džepni dnevnic; džepni kalendari; džepni rokovnici; električna šiljila za olovke; električne klamerice za urede; električne spajalice za uredsku uporabu; električni otvarači pisama; elektronički pisači strojevi; elektrostatski papir; elementi za pisače strojeve; etikete koje nisu od tkanine; etikete s cijenama; etikete za adrese; etikete za označavanje; fascikli; fascikli [papirnati proizvodi]; figurice od kaširanog papira; filter-papir; flomasteri [markeri]; flomasteri za crtanje; flomasteri za suho brisanje; fluorescentni papir; folije od papira ili plastike za održavanje vlage [za pakiranje hrane]; folije od plastike za umotavanje; folije od plastike za pakiranje; fotografije; fotografije (uređaji za lijepljenje fotografija); fotografije [tiskane]; fotografske; francuski krivuljah; futrole za čekovne knjižice; futrole za flipchart ploče; futrole za olovke; futrole za putovnice; galvanoplastika; geografski leksikoni; glazbene čestitke; gлина za modeliranje; globusi; godišnjaci [tiskana izdanja]; godišnji planeri; grafičke umjetničke reprodukcije; grafički ispisi; grafovi; gravure; gravure [reprodukcije]; gumene trake [pisači pribor]; gumeni pečati; gumeni pečati za dokumente; gumice za brisanje; gumirane trake [papirnati proizvodi]; gumirani papir; gumirano plinto za papirne proizvode; hektografi; histološki uzorci [obrazovni materijal]; igle za trasiranje za potrebe crtanja; ilustracijske ploče; ilustrirane bilježnice; ilustrirane zidne karte; ilustrirane zidne karte za obrazovne svrhe; ilustrirani romani; imprinteri kreditnih kartica za uredsku uporabu; imprinteri za ručno otiskivanje kreditnih kartica; indeksne kartice [uredski pribor]; indigo papir; indikator datuma; informativna pisma; informativne brošure; informativne knjige; informativni listovi; instrumenti za crtanje; ispisi u boji; ispisi u obliku slika; japanski papir; jastučići za pečate; kalendari; kalendari s kidanjem stranica; kaligrafski papir; kaligrafski uraci; karbon papir; karikature; kartice za bilješke; kartice za indeksiranje; kartice za upisivanje podataka; karton od drvene kaše; karton u boji; karton za pakiranje; kartonska ambalaža; kartonske cijevi; kartonske kutije; kartonske izložbene kutije; kartonske kutije za poklone za zabave; kartonske kutije za šešire; kartonske pozadine za uvezivanje knjiga; kartonske sklopive kutije za pakiranje; kartonske viseće etikete; kartonski ili papirnati omoti za boce; kartonski plakati; kartotečne kutije za pohranjivanje poslovnih i osobnih dokumenata; kartotečne kutije za pohranjivanje časopisa; kaširani papir; katalozi; kemijske gel olovke; kemijske olovke; kemijske olovke od plemenitog metala; kemijske olovke s poroznim vrhom; kineske tinte; kistovi; kistovi za crtanje; kistovi za pisanje; klišeji s adresama; klišeji [stereotipovi]; knjiga salda; knjige; knjige aktivnosti; knjige aktivnosti za djecu; knjige gostiju; knjige izdataka; knjige novčanih primitaka; knjige obaveza; knjige poslovne evidencije; knjige potpisa; knjige s indeksima; knjige s pričama; knjige uvezane žicom; knjige za crtanje; knjige za slikanje; kolaži; konac za uvezivanje knjiga; kopirni papir; korektor u foliji za pisače mašine; korektor u olovci za pisače mašine; korektor u traci [uredski pribor]; korektor u traci za pisače mašine; korektori, tekući [uredski pribor]; korice knjiga; korice za blokove s čekovima; korice za bankarske knjižice; korice za čekovne knjižice; korice za knjige; korice za tjedne planere; košare za pisma; košuljice za čekovnu knjižicu; košuljice za držanje i zaštitu

poštanskih maraka; košuljice za knjige; košuljice za spise; koturi [špule] za pisače strojeve; kožni omoti za knjige; kožni omoti za rokovnike; kreda u spreju; kreda za kamenotisak [litografiju]; kreda za litografiju; kreda za obilježavanje; kreda za pisanje; krede za obilježavanje; krep papir za izradu papira za matrice; kristal papir; krivuljah [lenjiri]; križaljke; krojačke krede; kromolitografija; kserografski papir; kugle sa slovima za pisače strojeve; kuglice za kemijske olovke; kuponi; kutije i kistovi za slikanje; kutije napravljene od vlaknastih ploča; kutije od papira ili kartona; kutije s indeksnim karticama; kutije s priborom za pisanje [kompleti]; kutije za olovke; kutije za papirnatu robu; kutije za pečate; kutije za poštanske marke; kutije za šablone; kutije za slikarske boje [školski pribor]; kutnici za crtanje; kvačice [uredski pribor]; kvačice za olovke; kvačice za pisma; kvalitetni uredski papir; kvasilice za ljepljive površine [uredski pribor]; ladice za držanje instrumenata za crtanje; ladice za držanje instrumenata za izradu nacrt; ladice za olovke; laminirani papir; lateks ljepilo za uredsku ili kućansku uporabu; letci; listovi impregnirani tintom za uređaje za umnožavanje; listovi od viskoze za ambalažu; listovi [papirnati proizvodi]; listovi reciklirane celuloze za umotavanje; listovi s komemorativnim markicama; listovi za bodove; litografski umjetnički radovi; ljepenka; ljepila za papirne proizvode ili kućanske potrebe; ljepilo u olovci za uredske potrebe; ljepljive trake za kancelarijsku ili kućansku uporabu; ljepljiva plastična folija za pakiranje; ljepljiva plastična folija za postavljanje slika; ljepljivi kutnici za fotografije; magnetske ploče za raspored aktivnosti i sastanaka; malč papir; male školske ploče; manilske kovert; manilske ploče; manilski papir; mape [uredski pribor]; mape za dokumente [uredski pribor]; mape za nacrt; mape za spise; marked; markeri [flomasteri]; markeri s bojom; markeri s vlaknastim vrhom; markeri za knjigu; markeri za kožu; markeri za mokro brisanje; marketinški letci; markice (Poštanske -); masa za modeliranje; masni papir; materijal za obuku (osim uređaja); materijali za crtanje; materijali za modeliranje; materijali za omatanje knjiga; materijali za pakiranje od recikliranog papira; materijali za uvezivanje knjiga; materijali za uvezivanje knjiga i dokumenata; matrice za umnožavanje [šablone]; metalik poklon papir; milimetarski papir; mjesačni planeri; modeli za vezenje; monografije; nacrti; naljepnica; naljepnice; naljepnice od papira; naljepnice [papirnati proizvod]; naprave za kopiranje; narudžbenice; nastavci za krede; natpisi od papira ili kartona; navlake za bilježnice; navlake za krojeve; navlake za valjke za nanošenje boja; nebeletrističke knjige; nebeski globusi; neizrezane i nesavijene kartonske ploče; neoznačena ravnala; nepremazani karton; nepropustan celofanski papir; neproziran papir; notesi; novele; novinarske bilježnice; novine; novine sa stripovima; novinski papir; noževi za jetkanje; noževi za papir [uredski pribor]; numeratori; obrasci; obrazovna izdanja; obrazovne knjige; ofsetni papir; oglasne ploče od papira ili kartona; okretni kružni dijagrami; okviri za fotografije ili umjetničke slike; okviri za tiskanje; olovke; olovke s grafitnom minom [tehničke olovke]; olovke s gumicom za brisanje; olovke u boji; olovke za bojanje; olovke za crtanje; olovke za mine [tehničke olovke]; olovke za slikanje; omoti s mjehurićima zraka (plastični -) za umotavanje ili pakiranje; omoti [uredski materijal]; omoti za čekovnu knjižicu; otmotnica [papirnati proizvod]; otmotnice za uredsku uporabu; oplata za valoviti karton; oprema za pisanje; oprema za umjetnike; organizirani za sortiranje bilježaka; organizirani za uredsku uporabu; orijentalne tablice od tinte; ormarići za papirne proizvode [uredske potrepštine]; oslonci slikarima za ruku; otisnute knjige iz

područja glazbenog obrazovanja; otisnuti kalendari; otvarači za pisma od plemenitog metala; ovlaživači prstiju [uredski pribor]; ovojnice za knjige; označivači stranica u knjizi; oznake za indeksne kartice; oznake za knjige; palete za slikare; pantografi [pribor za crtanje]; papir i karton; papir od drva; papir od drvene pulpe; papir od prerađenog konoplja; papir osjetljiv na toplinu; papir otporan na kiselinu; papir otporan na plijesan; papir u rolama za pisače; papir u roli za prikaz promjenjivih podataka [tiskanica]; papir za ambalažu; papir za časopise; papir za crtanje; papir za elektrokardiogramu; papir za etikete; papir za imenike [adresare]; papir za izradu vrećica; papir za laserske pisače; papir za note; papir za omotnice; papir za ormare [parfimirani ili neparfimirani]; papir za pisači stroj; papir za pisanje; papir za podstavljanje; papir za publikacije; papir za provjeru tiskanog materijala; papir za radiograme; papir za razglednice; papir za reprodukcije; papir za šablone [papir za ciklostil]; papir za telefaks; papir za termičko preslikavanje; papir za umnožavanje dokumenata; papir za umotavanje i pakiranje; papir za uporabu u proizvodnji tapeta; papir za uređaje za upisivanje; papiri za zapisivanje; papirnata vrpca; papirne etikete; papirne ili kartonske etikete; papirne ili kartonske kutije; papirne kutije za nošenje; papirne kutije za šešire; papirne kutije za spremanje čestitki; papirne mašine; pečati koji ostavljaju otisak; pečati; pauspapiri [za precrtavanje]; paus-papir; pastele; pastele u boji; parafinski papir; papirni šabloni; papirni znakovi; papirni uredski pribor; papirni pribor za pisanje; papirni pribor; papirni plakati; papirni pečati; papirni blokovi; papirne vrećice; papirne ukrasne zastavice; papirne trake za kalkulator; papirne trake ili kartice za upis računalnih programa; papirne trake; papirne rozete; papirne role za kalkulator; papirne posude za industrijsko pakiranje; pečati (kutije za pečate); pečati [papirni pečati]; pečati s tintom; pečati [stalci za pečate]; pečati za numeriranje; pečati za obilježavanje; pečati [žigovi]; pečatni jastučići; pelir papir; penkala za umjetnike; pera [uredski pribor]; pera za nalivpera; pera za pisači pribor; pergament; periodične tiskane publikacije; periodični časopisi; pernice; permanentni markeri; pernice [tvrde]; pernice za obične i kemijske olovke; pisači strojevi, električni ili neelektrični; pisaljke od škriļjevcā; pisanje [mape za pisanje]; pisma (papir za pisma); pjesmarice; plakati, papirni ili kartonski; plastična folija za umotavanje; plastična masa za modeliranje; plastična ljepljiva za uredsku ili kućansku uporabu; plastična pripijajuća folija za pakiranje; plastična prozirna folija za umatanje hrane za kućanske potrebe; plastične folije; plastične tvari za modeliranje; plastični omoti sa zračnim mjehurićima za umotavanje ili pakiranje; plastični materijali za pakiranje; platna za slikanje; platno namočeno bojom za uređaje za umnožavanje; platno za slike; plitice za boje; ploče s adresama za strojeve za adresiranje; ploče kao osnova za uokvirivanje slika i fotografija; ploče s kopčom za papire; ploče za crtanje [slikarski artikli]; ploče za graviranje; ploče za kredu [školske ploče]; ploče za pisanje kredom; pločice za adrese; podatkovne knjige; podmetači za pisanje; podstavljene vrećice od papira; pojačane uredske oznake; poklon knjige; police za dokumente; police za papir [uredski pribori]; polimerna glina za modeliranje; poluobrađeni papir; popis adresa; portreti; posjetnice; poslovne mape [uredski materijal]; poslovni obrasci; poštanske marke; poster; posude za tintu; pozivnice; pravokutna ravnala za crtanje; prazne bilježnice; prazne kartice; prazne kartice za bilješke; prazni dnevnik; prazni obrasci; precrti [kopije]; pregrade za bilježnice; prenosivi tiskarski kompleti; preše (neelektrične preše za kreditne kartice); preše za spajanje [neelektrične

klamerice]; pretinci za olovke; pribadače; pribadače za plutene ploče; pribor za crtanje; pribor za crtanje [set]; pribor za pisanje; prijepisni papir; priručnici; priručnici s uputama za nastavne potrebe; produživači za olovke; proizvodi za brisanje; prospekti; publikacije; punjenje od papira ili kartona; računovodstvene knjige; računovodstveni blokovi; radne bilježnice s vježbama; rajsnele; rastezljive trake za urede; ravnala, mala za tiskarstvo; ravnala za nacрте; razglednice; reciklirani kvalitetni papir; reciklirani papir; registratori s prstenovima; registratori; registratori s receptima; registratori za dokumente; reklamni natpisi od kartona; reklamni natpisi od papira; reklamni znakovi od papira ili kartona; reprodukcije, grafičke; rezači papira; rezačice otpadnog papira za uredsku uporabu; rezervne gumice za olovke; rodendanske čestitke; rotacioni uređaji za umnožavanje; ručne naprave za stavljanje naljepnica; šablone [papirni proizvod]; šablone za brisanje; šablone za označavanje; šablone za ručno pisanje; šablone za slova; šablone za tehničko crtanje; samokopirajući papir [uredski materijal]; samoljepljive naljepnice; samoljepljive papirne etikete; samoljepljivi markeri; samoljepljivi blokovi; samoljepljivi listići; samoljepljiva slova i brojevi; samoljepljivi materijali za uredsku uporabu; samoljepljivi plastični listovi za oblaganje polica; sastavljene kartonske kutije za pakiranje; šestari; sigurnosni papir; šiljila za olovke; sintetički papir; sintetički kvalitetni papir; školska oprema; školske bilježnice; školske ploče; škriļjevac za pisanje; škrobno ljepljivo za papirne proizvode ili za kućanstvo; slikarska platna; slikarske olovke; slikarski kistovi; slikarski kompleti za djecu; slikarski kompleti za umjetnike; slikarski stalci; slike; slikovnice; slogovi; slova [tiskarska slova]; složive kutije od papira; složive kartonske kutije; spajalice [sprave] za uredsku uporabu; spajalice za papir; spajalice [uredske spravice za stavljanje spajalica]; spravice za vađenje spajalice; spremnici od valovitog kartona; spremnici za čuvanje od papira; spremnici za flomastere; špule za vrpce natopljene tintom; spužve za nanošenje boje; srebrni papir; stalci za držanje papira [uredski pribor]; stalci za fotografije; stalci za kemijske; stalci za kalendare; stalci za pridržavanje knjiga; stalci za olovke i kemijske olovke; stalci za pisači pribor; stalci za pečate; stalci za pisma; stalci za sortiranje spisa [uredski pribor]; štambilji za poništavanje; štapići za pokazivanje sadržaja na ploči [neelektrični]; štitićnici za prste [uredski pribor]; stolne podloge s kalendarom; stolni dnevnik; stolni kalendari; stolni držači posjetnica; stolni setovi; stolne mape; stolne podloge; stripovi; strojevi rezanja za uredsku uporabu; strojevi za plastificiranje [uredski pribor]; strojevi za oštrenje olovaka; strojevi za uvezivanje za uredsku uporabu; svileni papir; svjetleći papir; t-ravnala za crtanje; tehničke olovke; tekući korektor; tinta [posude za tintu]; tinta za crtanje; tinta za ispravljanje; tinta za nalivpera; tinta za pisanje; tinta za pribor za pisanje; tintane vrpce; tipke pisačkih strojeva; tiskane brošure; tiskani materijali; tiskani obrazovni materijali; tiskani nastavni materijali; tiskani rasporedi; tiskarski klišeji; tiskarski ofsetni papir za letke; tjedni planeri; torbice za pribor za pisanje; trake namočene bojom; trake namočene tintom; trake [riboni] za računalne pisače; trake za pisače strojeve; trake za uvezivanje [uvezivanje knjiga]; tuš-pero; tuš tinta; tvari za zatvaranje za uredske namjene; tvrdi karton: ugljen u olovci; ulošci za olovke [mine], uložne košuljice; uložne mape za neuvezane papire; uložni listovi; umetci za kalendar; umjetnička platna za slikanje; umjetničke pastele; umjetničke slike, uokvirene ili neokvirene; umjetnički kistovi; umjetnički materijali za modeliranje; umjetnički papir; umjetnički štefelaj; umnožavanje dokumenata (tkanina namočena bojom za uređaje za umnožavanje

dokumenata); upijači tinte; upijajuće folije od papira ili plastike za pakiranje hrane; upojni papir; uredski aparati za etiketiranje; uredski papir; uredski pribor; uredski strojevi za etiketiranje; uredski strojevi za pečačenje; uredski uređaj za uništavanje papira; utezi za papir; usitnjivači cd-ova za kućnu ili uredsku uporabu; utiskivači za papir [uredski pribor]; uzorci za precrtavanje; valjci pisaćih strojeva; valjci s tintom za uredske strojeve; valovite kutije za arhiviranje; valoviti papir; velike knjige sa slikama; viseće mape; višenamjenske plastične vreće; vizitkarte; vlaknasti papir; vodene boje [gotovo slikanje]; vodootporni papir; vosak, pečatni; vosak za modeliranje [nije za zubarstvo]; voštane boje; voskom impregnirani kvalitetni papir; vozne karte; vreće za smeće, papirnate ili plastične; vrećice [omotnice, torbice], od papira ili plastike za ambalažu; vrećice, papirnate; vrpce natopljene bojom za pisače računala; vrpce s tintom za pisače strojeve; vvasi papir; zastavice od papira; zaštitne navlake za knjige; zaštitni papir (koristi se uglavnom kod ličenja);

18 Aktovke; aktovke za dokumente; boston torbe; etuiji za kartice [kožni proizvodi]; etuiji za posjetnice; futrole od kože ili umjetne kože; futrole za ključeve; imitacije kože; karton-koža; kišobrani; kišobrani za djecu; korice za posjetnice; kovčezi i putne torbe; kovčezi [prtljaga]; koferi s kotačima; kovčežići za dokumente; koža i umjetna koža; kozmetičke torbe; kozmetičke torbe [neopremljene]; kožna vrpca; kožne etikete; kožne omotnice za pakiranje; kožne kutije za šešire; kožne torbe i lisnice; kožne torbe sa čvrstim okvirom; kožni kovčezi; kožni novčanici za kovanice; kožni remeni; kurirske torbe; lisnice; lisnice koje nisu napravljene od plemenitog metala; lisnice za kartice; lisnice za posjetnice; lovačke torbe; male putne torbe ili koferi; male torbice za muškarce; mali ruksaci; manje putne torbe za jedno noćenje; metalne mrežne torbice; moleskin [umjetna koža]; modne torbe; muške ručne torbe; naprtnjače; navlake za kišobrane; navlake za ključeve [kožna galanterija]; neseseri za nošenje toaletnog pribora; putni kovčezi na kotače; putni neseseri [kožna galanterija]; putni koferi; putne torbe za odjeću; putne torbe; putne torbe izrađene od plastičnih materijala; putne navlake za odjeću; putne futrole za kravate; putna torba; prtljažni artikli; putna prtljaga; prtljaga; prazne torbice za brijanje; prazne torbe za alat; praznekozmetičke torbice; poslovne torbe; pletene torbe; planinarske torbe; oznake za prtljagu; okviri novčanika; okviri ručnih torbi; novčanici za kreditne kartice; novčanici za kovanice koji nisu od plemenitih metala; novčanici za kovanice; novčanici od pletenog metala za kovanice; novčanici od plemenitog metala; ručne torbe; ručne torbice; ručne torbice za muškarce; ručni kovčezi za dokumente; ruksaci; ruksaci za planinare; savitljive aktovke; savitljive torbe za odjeću; školske torbe za knjige; sportske torbe; suncobrani; torbe; torbe koje se nose dijagonalno preko tijela; torbe na kotačićima; torbe na rame; torbe-navlake za odijela [za putovanja]; torbe s ručkom; torbe za cipele za putovanje; torbe za dokumente; torbe za glazbene note; vrpce [kožne]; višenamjenske torbe; vikend torbe; torbice za držanje šminke, ključeva i ostalih osobnih stvari; torbice [ručne torbe]; torbice za ključeve; torbice za nošenje oko pojasa; torbice bez ručke; torbe za spine [aktovke]; torbe za šminku; torbe za putovanja; torbe za plažu; torbe za planinarenje; torbe za pelene; torbe za odjeću; torbe za odijela izrađene od kože; torbe za odijela; torbe za note; torbe za nošenje preko ramena; torbe za nošenje dokumenata; torbe za namirnice; torbe za kupovinu na kotačićima; torbe za knjige; torbe za kampiranje; zrakoplovne putne torbe.

(210) **BAZ1821190A** (220) 06/09/2018

(442) 30/06/2020

(732) **GRAFOTISAK d.o.o. GRUDE Blage
Zadre 26, 88340 Grude, BA**

(591) crna, bijela, crvena

(540)

foroffice

(531) 21.3,27.5,29.1

(511)

2 Akrilne boje; akrilne boje za umjetnike; alizarinske boje; akvarel boje; aluminijske boje; aluminijski prah za bojenje; anato [bojilo]; anilinske boje; anorganski pigmenti; antivegetativne boje; bazična bojila [kationske boje]; bitumenski lak; bojajuće tvari za namirnice; bojajuće drvo; boje [aglutinati za boje] [veziva]; boje i sredstva za pranje; boje od naftola; boje od sintetičke smole; boje otporne na vatru; boje otporne na vlagu; boje [tinkture]; boje za drvo; boje za keramiku; boje za kožne proizvode; boje za korištenje na tkaninama; boje za obuću; boje za plastiku; boje za umjetnost i obrte; boje za zaštitni sloj; bojila; indigo [bojilo]; gumigut za bojenje; glazure [boje, lakovi]; francuska politura; fluorescentne boje; fiksativi [firnis]; emajli za slikarstvo; emajli za bojenje; emajli [lakovi]; direktne boje; cinober; cinkov oksid [pigment]; čađa [pigment]; čađa [bojilo]; brončani prah za bojenje; bojila za uporabu u proizvodnji papira; bojila za uporabu u proizvodnji tiskarske tinte; bojila za uporabu u proizvodnji boja; bojila za uporabu u proizvodnji plastičnih spojeva za modeliranje; bojila za uporabu u proizvodnji farmaceutske proizvoda; bojila za uporabu u proizvodnji sapuna; jestive tinte; karamel [bojilo za hranu]; keramičke boje; kisele boje; kit za ispunjavanje šupljina; kobaltov oksid kao bojilo; kolofonij; koloranti za drvo; kopal; lak od kopala; lakovi i lazure; metali u prahu za slikarstvo, dekoraterstvo, tisak i umjetnost; metalne folije za slikarstvo, dekoraterstvo, tisak i umjetnost; metalne tiskarske boje; miješane boje; minij; mješavine za tiskanje [tinta]; napunjeni spremnici za jestive tinte, za pisače; organski pigmenti; papir za bojenje uskršnjih jaja [pisanica]; patrone za tonere [pune] za laserske pisače; pigmenti; premazi; razrjeđivači za boje; prirodne boje; pripravci za razrjeđivanje boje; pripravci za bojenje hrane; razrjeđivači za boje; razrjeđivači za lakove; šafran [bojilo]; sandarak; šelak; sikativi za boje [sredstva za sušenje]; sintetičke boje; suhe tinte; svjetleće boje; teklina smola; temeljni premaz; termokromske tinte za tiskanje; tinta za duboki tisak; tinta za pisače; tinte za graviranje; tinte za tiskanje; tipografska tinta; tiskarska tinta; tiskarski i fotokopirni uređaji (umeci s tintom); toner za tiskanje; toneri [tinte] za fotokopirne uređaje; toneri za fotokopirne aparate [boja]; tvari za vezivanje boja; uljane boje; uljane boje za uporabu u umjetnosti; ulošci s tintom (puni) za pisače; ulošci s tonerom, punjeni, za tintne pisače; ulošci s tonerom, punjeni, za laserske pisače; vatrootporne boje; vezivna sredstva za boje; vodene boje; vodene boje za uporabu u umjetnosti; sredstva za fiksiranje vodenih boja; vodootporne boje; zgušćivači boja;

9 Filtri za zaslone; filtri za zaslone prilagođeni za korištenje

s računalnim monitorima; filtri za zaslone prilagođeni korištenju s tablet računalima; fontovi za tisak koji se mogu preuzimati; foto pisači; fotografske folije; fotokopirni uređaji; futrole prilagođene prijenosnim računalima; futrole za džepne kalkulatore; futrole za elektroničke dnevničke; futrole za tablet računala; glave za računalne pisače; inkjet pisači u boji; interaktivni dvd-ovi; kablovi za pisače; kalkulatori; kartice s čipom; kartice za usb otvor; kazete za čišćenje glava čitača; kompaktni diskovi [audio i video]; kompaktne optičke ploče [diskovi]; kodirane magnetne kartice; kodirane kartice za otključavanje; kodirane identifikacijske kartice; kodirane kartice; kodirane kartice s integriranim krugovima; kontrolni satovi [uređaji za evidenciju radnog vremena]; laserski diskovi; kutomjeri; kutije za baterije; magnetne identifikacijske kartice; magnetne diskete; magnetne trake; magnetni diskovi; magnetni nosači podataka; memorije za računala; mehanički natpisi; mehanički kalkulatori; matematički instrumenti; maske za dlanovnike; metri [mjerni pribor]; miš [oprema za obradu podataka]; miš [računalna oprema]; mjerni instrumenti; mjerna ravnala; mjerila; monitori [računalna oprema]; monitori [računalni programi]; monitori računala; mrežni punjači; multimedijski projektori; nemehanički pisači; navlake za uređaje za pohranu podataka; navlake za uređaje za pohranu glazbe; navlake za telefone; navlake za tablet računala; navlake za sunčane naočale; navlake za prijenosne multimedijske čitače; navlake za prijenosna računala; navlake za pametne telefone; navlake za mp3 uređaje; navlake za digitalne medijske čitače; navlake (specijalne navlake za fotografske aparate i instrumente); oglasne ploče (Elektroničke -); okviri za dijapozitive; okviri za zaslone računala; optički čitači znakova; oprema za obradu teksta; oprema za obradu podataka; oprema za čitanje kartica; osvijetljeni reklamni natpisi; papirnate navlake za telefonske slušalice; pisači bar kodova; planeri i organizatori koji se mogu preuzeti i ispisati; podatkovni kompaktni diskovi; podloge za miša; podloge za optičke za podatke; podloge za šaku za rad s informatičkom opremom; podložak za hlađenje prijenosnih računala; pomoćne tiskane ploče; pomična mjerila; pogoni za tvrde diskove; pogonske jedinice za diskove; pogoni optičkih diska; prazne diskete; prazne digitalne audio kazete; prazne kartice s integriranim sklopom [prazne pametne kartice]; prazne kazete za pohranu računalnih podataka; prazne magnetne trake za magnetofone; prazne magnetske računalne trake; prazne patrone za tintu za pisače i fotokopirne uređaje; prazne tintne patrone za strojeve za fotokopiranje; prazne usb kartice; prazni audio diskovi; prazni cd-rom-ovi za snimanje zvuka ili videa; prazni dvd-ovi; prazni dvd-ovi za snimanje; prazni magnetski diskovi; prazni magnetski nosači podataka; prazni spremnici za toner, za pisače; prazni tvrdi diskovi za računala; prijenosna računala; procesori podataka; programi za obradu podataka; računala, džepna; punjači za telefonske baterije; punjive baterije; punjači baterije; računalni hardver; računalni memorijski uređaji; računalni monitori; računalni pomoćni programi za upravljanje datotekama; reklame s pozadinskim osvjetljenjem; remenčići za mobilne telefone; registarske blagajne; ravnala za mjerenje; ravnala označena mjernim jedinicama; ravnala na preklapanje; rasteri za fotografske; rokovnici (Elektronički -); šestari [mjerni instrumenti]; snimači cd-a; snimači magnetnih traka; slušalice; štapovi za samofotografiranje [ručni monopodi]; štampači za računala; stalci za kamere [fotoaparate]; t-ravnala za mjerenje; sustavi za obradu podataka; sušenje fotografija (uređaji za sušenje fotografija); torbice prilagođene za fotoaparate; torbe za uređaje za pohranu podataka; torbe za računala [prilagođene]; torbe za prijenosna računala;

torbe prilagođene za fotografsku opremu; tiskane pločice; tipkovnice računala; torbice za naočale; ukrasni magneti; uređaji s magnetnom vrpcom [informatika]; uređaji i instrumenti za crtanje prilagođeni za uporabu s računalom; uređaji za bilježenje vremena i datuma; uređaji za bilježenje događaja; uređaji za diktiranje; uređaji za fakturiranje; uređaji za kontaktno kopiranje; uređaji za nastavu i poduku; uređaji za obrađivanje tekstova; uređaji za obradu informacija; uređaji za obradu podataka; uređaji za obradu teksta; uređaji za otiskivanje vremena i datuma; uređaji za pohranu podataka; uređaji za povećanje [fotografija]; uređaji za primanje i slanje poruka faks; uređaji za provjeru novčanica; uređaji za testiranje tiskanih pločica; uređaji za slanje faksimila; uređaji za reprodukciju kompaktnih diskova; uređaji za provjeru podataka s magnetnih kodiranih kartica; uredski strojevi za bušene kartice; usb adapteri; usb stickovi slični kreditnim karticama; usb uređaji [usb stickovi]; višeslojne tiskane pločice; višenamjenske računalne tipkovnice; zapisivači podataka; zaslone [fotografija]; zaslone za video prikazivanje; zaslone za projiciranje [ekrani]; zaštitne folije prilagođene za zaslone računala; zaštitne folije prilagođene za pametne telefone; zaštitne futrole za mp3 uređaje; zbrajači [strojevi].;

16 Adresari; albumi; akvareli; ambalaža od škroba; ambalaža [za oblaganje i punjenje] od papira ili kartona; aparati i strojevi za uvezivanje [uredski pribor]; atlas; automatski dozatori ljepila za uredsku uporabu; automatski strojevi za spajalice za uredsku uporabu; beskonačni papir; bijeli karton; bilježnice; bilježnice sa spiralnim uvezom; bilježnice za diktate; bilježnice za pisanje; bilježnice za pisanje ili crtanje; bilježnice za vježbanje rukopisa; bilteni (novinske brošure); bjelokosni papir; blokovi [karneti]; blokovi papira; blokovi [papirnatih proizvodi]; blokovi za bilješke s neuvezanim listovima papira; blokovi za bilježenje rezultata; blokovi za skiciranje; blokovi za zapisivanje; bojice; božićne čestitke; brisači; brisači tinte; brisači za bijele ploče; brisači za krede; brisači za olovke; brisači za pera; brisači za ploče za pisanje; brojevi [tiskarski znakovi]; brošure; bušilice za papir [uredski pribor]; časopisi [periodike]; čelična pera; čelična slova; čestitke; celofanski papir; celulozna acetatna folija za pakiranje; celulozne maramice; cestovne karte; crtače daske; crteži; dekorativne papirnatih mašine za umotavanje; digitalni tiskarski papir; dijagrami; dječje slikovnice; djelomično tiskani obrasci; dnevnic; dnevnic [brodska evidencija]; dnevnic [knjigovodstvo]; dopisnice za najavljanje posebnih prilika; držači bilježnica; držači listova; držači ljepljivih traka [uredski pribor]; držači papira za pisanje; držači spajalice; držači spajalice za papir; držači stolnog pribora; držači stranica knjiga; držači za obične i kemijske olovke; držači za olovke; držači za pisma; držala za pera; džepići za putovnice; džepne zaštite za kemijske olovke; džepni dnevnic; džepni kalendar; džepni rokovnic; električna šiljila za olovke; električne klamerice za urede; električne spajalice za uredsku uporabu; električni otvarači pisama; elektronički pisači strojevi; elektrostatski papir; elementi za pisače strojeve; etikete koje nisu od tkanine; etikete s cijenama; etikete za adrese; etikete za označavanje; fascikli; fascikli [papirnatih proizvodi]; figurice od kaširanog papira; filter-papir; flomasteri [markeri]; flomasteri za crtanje; flomasteri za suho brisanje; fluorescentni papir; folije od papira ili plastike za održavanje vlage [za pakiranje hrane]; folije od plastike za umotavanje; folije od plastike za pakiranje; fotografije; fotografije (uređaji za lijepljenje fotografija); fotografije [tiskane]; fotografske; francuski krivuljah; futrole za čekovne knjižice; futrole za flipchart ploče; futrole za olovke; futrole za putovnice; galvanoplastika; geografski

leksikoni; glazbene čestitke; glina za modeliranje; globusi; godišnjaci [tiskana izdanja]; godišnji planeri; grafičke umjetničke reprodukcije; grafički ispisi; grafovi; gravūre; gravūre [reprodukcije]; gumene trake [pisači pribor]; gumeni pečati; gumeni pečati za dokumente; gumice za brisanje; gumirane trake [papirnati proizvodi]; gumirani papir; gumirano plinto za papirne proizvode; hektografi; histološki uzorci [obrazovni materijal]; igle za trasiranje za potrebe crtanja; ilustracijske ploče; ilustrirane bilježnice; ilustrirane zidne karte; ilustrirane zidne karte za obrazovne svrhe; ilustrirani romani; imprinteri kreditnih kartica za uredsku uporabu; imprinteri za ručno otiskivanje kreditnih kartica; indeksne kartice [uredski pribor]; indigo papir; indikator datuma; informativna pisma; informativne brošure; informativne knjige; informativni listovi; instrumenti za crtanje; ispisi u boji; ispisi u obliku slika; japanski papir; jastučići za pečate; kalendari; kalendari s kidanjem stranica; kaligrafski papir; kaligrafski uraci; karbon papir; karikature; kartice za bilješke; kartice za indeksiranje; kartice za upisivanje podataka; karton od drvene kaše; karton u boji; karton za pakiranje; kartonska ambalaža; kartonske cijevi; kartonske kutije; kartonske izložbene kutije; kartonske kutije za poklone za zabave; kartonske kutije za šešire; kartonske pozadine za uvezivanje knjiga; kartonske sklopive kutije za pakiranje; kartonske viseće etikete; kartonski ili papirnati omoti za boce; kartonski plakati; kartotečne kutije za pohranjivanje poslovnih i osobnih dokumenata; kartotečne kutije za pohranjivanje časopisa; kaširani papir; katalozi; kemijske gel olovke; kemijske olovke; kemijske olovke od plemenitog metala; kemijske olovke s poroznim vrhom; kineske tinte; kistovi; kistovi za crtanje; kistovi za pisanje; klišei s adresama; klišei [stereotipovi]; knjiga salda; knjige; knjige aktivnosti; knjige aktivnosti za djecu; knjige gostiju; knjige izdataka; knjige novčanih primitaka; knjige obaveza; knjige poslovne evidencije; knjige potpisa; knjige s indeksima; knjige s pričama; knjige uvezane žicom; knjige za crtanje; knjige za slikanje; kolaži; konac za uvezivanje knjiga; kopirni papir; korektor u foliji za pisaće mašine; korektor u olovci za pisaće mašine; korektor u traci [uredski pribor]; korektor u traci za pisaće mašine; korektori, tekući [uredski pribor]; korice knjiga; korice za blokove s čekovima; korice za bankarske knjižice; korice za čekovne knjižice; korice za knjige; korice za tjedne planere; košare za pisma; košuljice za čekovnu knjižicu; košuljice za držanje i zaštitu poštanskih maraka; košuljice za knjige; košuljice za spise; koturi [špule] za pisaće strojeve; kožni omoti za knjige; kožni omoti za rokovnike; kreda u spreju; kreda za kamenotisak [litografiju]; kreda za litografiju; kreda za obilježavanje; kreda za pisanje; krede za obilježavanje; krep papir za izradu papira za matrice; kristal papir; krivuljah [lenjiri]; križaljke; krojačke krede; kromolitografija; kserografski papir; kugle sa slovima za pisaće strojeve; kuglice za kemijske olovke; kuponi; kutije i kistovi za slikanje; kutije napravljene od vlaknastih ploča; kutije od papira ili kartona; kutije s indeksnim karticama; kutije s priborom za pisanje [kompleti]; kutije za olovke; kutije za papirnatu robu; kutije za pečate; kutije za poštanske marke; kutije za šablone; kutije za slikarske boje [školski pribor]; kutnici za crtanje; kvačice [uredski pribor]; kvačice za olovke; kvačice za pisma; kvalitetni uredski papir; kvasilice za ljepljive površine [uredski pribor]; ladice za držanje instrumenata za crtanje; ladice za držanje instrumenata za izradu nacrtā; ladice za olovke; laminirani papir; lateks ljeplilo za uredsku ili kućansku uporabu; letci; listovi impregnirani tintom za uređaje za umnožavanje; listovi od viskoze za ambalažu; listovi [papirnati proizvodi]; listovi reciklirane celuloze za umotavanje; listovi s komemorativnim

markicama; listovi za bodove; litografski umjetnički radovi; ljepenka; ljeplila za papirne proizvode ili kućanske potrebe; ljeplilo u olovci za uredske potrebe; ljepljive trake za kancelarijsku ili kućansku uporabu; ljepljiva plastična folija za pakiranje; ljepljiva plastična folija za postavljanje slika; ljepljivi kutnici za fotografije; magnetske ploče za raspored aktivnosti i sastanaka; malč papir; male školske ploče; manilske kovertē; manilske ploče; manilski papir; mape [uredski pribor]; mape za dokumente [uredski pribor]; mape za nacrtē; mape za spise; marked; markeri [flomasteri]; markeri s bojom; markeri s vlaknastim vrhom; markeri za knjigu; markeri za kožu; markeri za mokro brisanje; marketinški letci; markice (Poštanske -); masa za modeliranje; masni papir; materijal za obuku (osim uređaja); materijali za crtanje; materijali za modeliranje; materijali za omatanje knjiga; materijali za pakiranje od recikliranog papira; materijali za uvezivanje knjiga; materijali za uvezivanje knjiga i dokumenata; matrice za umnožavanje [šablone]; metalik poklon papir; milimetarski papir; mjesečni planeri; modeli za vezenje; monografije; nacrti; nalivpera; naljepnice; naljepnice od papira; naljepnice [papirnati proizvod]; naprave za kopiranje; narudžbenice; nastavci za krede; natpisi od papira ili kartona; navlake za bilježnice; navlake za krojeve; navlake za valjke za nanošenje boja; nebeletrističke knjige; nebeski globusi; neizrezane i nesavijene kartonske ploče; neoznačena ravnala; nepremazani karton; nepropustan celofanski papir; neproziran papir; notesi; novele; novinarske bilježnice; novine; novine sa stripovima; novinski papir; noževi za jetkanje; noževi za papir [uredski pribor]; numeratori; obrasci; obrazovna izdanja; obrazovne knjige; ofsetni papir; oglasne ploče od papira ili kartona; okretni kružni dijagrami; okviri za fotografije ili umjetničke slike; okviri za tiskanje; olovke; olovke s grafitnom minom [tehničke olovke]; olovke s gumicom za brisanje; olovke u boji; olovke za bojanje; olovke za crtanje; olovke za mine [tehničke olovke]; olovke za slikanje; omoti s mjehurićima zraka (plastični -) za umotavanje ili pakiranje; omoti [uredski materijal]; omoti za čekovnu knjižicu; omotnice [papirnati proizvodi]; omotnice za uredsku uporabu; oplata za valoviti karton; oprema za pisanje; oprema za umjetnike; organizē za sortiranje bilježaka; organizē za uredsku uporabu; orijentalne tablice od tinte; ormarići za papirne proizvode [uredske potrepštine]; oslonci slikarima za ruku; otisnute knjige iz područja glazbenog obrazovanja; otisnuti kalendari; otvarači za pisma od plemenitog metala; ovlaživači prstiju [uredski pribor]; ovojnice za knjige; označivači stranica u knjizi; oznake za indeksne kartice; oznake za knjige; palete za slikare; pantografi [pribor za crtanje]; papir i karton; papir od drva; papir od drvene pulpe; papir od prerađenog konoplja; papir osjetljiv na toplinu; papir otporan na kiselinu; papir otporan na plijesan; papir u rolama za pisaće; papir u roli za prikaz promjenjivih podataka [tiskanica]; papir za ambalažu; papir za časopise; papir za crtanje; papir za elektrokardiogramu; papir za etikete; papir za imenike [adresare]; papir za izradu vrećica; papir za laserske pisaće; papir za note; papir za omotnice; papir za ormare [parfimirani ili neparfimirani]; papir za pisači stroj; papir za pisanje; papir za podstavljanje; papir za publikacije; papir za provjeru tiskanog materijala; papir za radiograme; papir za razglednice; papir za reprodukcije; papir za šablone [papir za ciklostil]; papir za telefaks; papir za termičko preslikavanje; papir za umnožavanje dokumenata; papir za umotavanje i pakiranje; papir za uporabu u proizvodnji tapeta; papir za uređaje za upisivanje; papiri za zapisivanje; papirnata vrpca; papirne etikete; papirne ili kartonske etikete; papirne ili kartonske kutije; papirne kutije za nošenje;

papirne kutije za šešire; papirne kutije za spremanje čestitki; papirne mašine; pečati koji ostavljaju otisak; pečati; pauspapiri [za precrtavanje]; paus-papir; pastele; paste u boji; parafinski papir; papirni šabloni; papirni znakovi; papirni uredski pribor; papirni pribor za pisanje; papirni pribor; papirni plakati; papirni pečati; papirni blokovi; papirne vrećice; papirne ukrasne zastavice; papirne trake za kalkulator; papirne trake ili kartice za upis računalnih programa; papirne trake; papirne rozete; papirne role za kalkulator; papirne posude za industrijsko pakiranje; pečati (kutije za pečate); pečati [papirni pečati]; pečati s tintom; pečati [stalci za pečate]; pečati za numeriranje; pečati za obilježavanje; pečati [žigovi]; pečatni jastučići; pelir papir; penkala za umjetnike; pera [uredski pribor]; pera za nalivpera; pera za pisaci pribor; pergament; periodične tiskane publikacije; periodični časopisi; pernice; permanentni markeri; pernice [tvrde]; pernice za obične i kemijske olovke; pisaci strojevi, električni ili neelektrični; pisaljke od škriljevca; pisanje [mape za pisanje]; pisma (papir za pisma); pjesmarice; plakati, papirni ili kartonski; plastična folija za umotavanje; plastična masa za modeliranje; plastična ljepila za uredsku ili kućansku uporabu; plastična pripijajuća folija za pakiranje; plastična prozirna folija za umatanje hrane za kućanske potrebe; plastične folije; plastične tvari za modeliranje; plastični omoti sa zračnim mjehurićima za umotavanje ili pakiranje; plastični materijali za pakiranje; platna za slikanje; platno namočeno bojom za uređaje za umnožavanje; platno za slike; plitice za boje; ploče s adresama za strojeve za adresiranje; ploče kao osnova za uokvirivanje slika i fotografija; ploče s kopčom za papire; ploče za crtanje [slikarski artikli]; ploče za graviranje; ploče za kredu [školske ploče]; ploče za pisanje kredom; pločice za adrese; podatkovne knjige; podmetači za pisanje; podstavljene vrećice od papira; pojačane uredske oznake; poklon knjige; police za dokumente; police za papir [uredski pribori]; polimerna glina za modeliranje; poluobrađeni papir; popis adresa; portreti; posjetnice; poslovne mape [uredski materijal]; poslovni obrasci; poštanske marke; posteri; posude za tintu; pozivnice; pravokutna ravnala za crtanje; prazne bilježnice; prazne kartice; prazne kartice za bilješke; prazni dnevnic; prazni obrasci; precrti [kopije]; pregrade za bilježnice; prenosivi tiskarski kompleti; preše [neelektrične preše za kreditne kartice]; preše za spajanje [neelektrične klamerice]; pretinci za olovke; pribadače; pribadače za plutene ploče; pribor za crtanje; pribor za crtanje [set]; pribor za pisanje; prijepisni papir; priručnici; priručnici s uputama za nastavne potrebe; produživači za olovke; proizvodi za brisanje; prospekti; publikacije; punjenje od papira ili kartona; računovodstvene knjige; računovodstveni blokovi; radne bilježnice s vježbama; rajsnedle; rastezljive trake za urede; ravnala, mala za tiskarstvo; ravnala za nacрте; razglednice; reciklirani kvalitetni papir; reciklirani papir; registratori s prstenovima; registratori; registratori s receptima; registratori za dokumente; reklamni natpisi od kartona; reklamni natpisi od papira; reklamni znakovi od papira ili kartona; reprodukcije, grafičke; rezači papira; rezačice otpadnog papira za uredsku uporabu; rezervne gumice za olovke; rođendanske čestitke; rotacioni uređaji za umnožavanje; ručne naprave za stavljanje naljepnica; šablone [papirni proizvod]; šablone za brisanje; šablone za označavanje; šablone za ručno pisanje; šablone za slova; šablone za tehničko crtanje; samokopirajući papir [uredski materijal]; samoljepljive naljepnice; samoljepljive papirne etikete; samoljepljivi markeri; samoljepivi blokovi; samoljepivi listići; samoljepljiva slova i brojevi; samoljepljivi materijali za uredsku uporabu; samoljepljivi plastični listovi

za oblaganje polica; sastavljene kartonske kutije za pakiranje; šestari; sigurnosni papir; šiljila za olovke; sintetički papir; sintetički kvalitetni papir skice; školska oprema; školske bilježnice; školske ploče; škriljevac za pisanje; škrobno ljepilo za papirne proizvode ili za kućanstvo; slikarska platna; slikarske olovke; slikarski kistovi; slikarski kompleti za djecu; slikarski kompleti za umjetnike; slikarski stalci; slike; slikovnice; slogovi; slova [tiskarska slova]; složive kutije od papira; složive kartonske kutije; spajalice [sprave] za uredsku uporabu; spajalice za papir; spjalice [uredske spravice za stavljanje spajalica]; spravice za vađenje spajalice; spremnici od valovitog kartona; spremnici za čuvanje od papira; spremnici za flomastere; špule za vrpce natopljene tintom; spužve za nanošenje boje; srebrni papir; stalci za držanje papira [uredski pribor]; stalci za fotografije; stalci za kemijske; stalci za kalendare; stalci za pridržavanje knjiga; stalci za olovke i kemijske olovke; stalci za pisaci pribor; stalci za pečate; stalci za pisma; stalci za sortiranje spisa [uredski pribor]; štambilji za poništavanje; štapići za pokazivanje sadržaja na ploči [neelektrični]; štitičnici za prste [uredski pribor]; stolne podloge s kalendarom; stolni dnevnic; stolni kalendari; stolni držači posjetnica; stolni setovi; stolne mape; stolne podloge; stripovi; strojevi rezanja za uredsku uporabu; strojevi za plastificiranje [uredski pribor]; strojevi za oštrenje olovaka; strojevi za uvezivanje za uredsku uporabu; svileni papir; svjetleći papir; t-ravnala za crtanje; tehničke olovke; tekući korektor; tinta [posude za tintu]; tinta za crtanje; tinta za ispravljanje; tinta za nalivpera; tinta za pisanje; tinta za pribor za pisanje; tintane vrpce; tipke pisacih strojeva; tiskane brošure; tiskani materijali; tiskani obrazovni materijali; tiskani nastavni materijali; tiskani rasporedi; tiskarski klišeji; tiskarski ofsetni papir za letke; tjedni planeri; torbice za pribor za pisanje; trake namočene bojom; trake namočene tintom; trake [riboni] za računalne pisace; trake za pisace strojeve; trake za uvezivanje [uvezivanje knjiga]; tuš-pero; tuš tinta; tvari za zatvaranje za uredske namjene; tvrdi karton: ugljen u olovci; ulošci za olovke [mine], uložne košuljice; uložne mape za neuvezane papire; uložni listovi; umetci za kalendar; umjetnička platna za slikanje; umjetničke paste; umjetničke slike, uokvirene ili neuokvirene; umjetnički kistovi; umjetnički materijali za modeliranje; umjetnički papir; umjetnički štefelaj; umnožavanje dokumenata (tkanina namočena bojom za uređaje za umnožavanje dokumenata); upijači tinte; upijajuće folije od papira ili plastike za pakiranje hrane; upojni papir; uredski aparati za etiketiranje; uredski papir; uredski pribor; uredski strojevi za etiketiranje; uredski strojevi za pečačenje; uredski uređaj za uništavanje papira; utezi za papir; usitnjivači od-ova za kućnu ili uredsku uporabu; utiskivači za papir [uredski pribor]; uzorci za precrtavanje; valjci pisacih strojeva; valjci s tintom za uredske strojeve; valovite kutije za arhiviranje; valoviti papir; velike knjige sa slikama; viseće mape; višenamjenske plastične vreće; vizitkarte; vlaknasti papir; vodene boje [gotovo slikanje]; vodootporni papir; vosak, pečatni; vosak za modeliranje [nije za zubarstvo]; voštane boje; voskom impregnirani kvalitetni papir; vozne karte; vreće za smeće, papirne ili plastične; vrećice [omotnice, torbice], od papira ili plastike za ambalažu; vrećice, papirne; vrpce natopljene bojom za pisace računala; vrpce s tintom za pisace strojeve; vvasi papir; zastavice od papira; zaštitne navlake za knjige; zaštitni papir (koristi se uglavnom kod ličenja).;

18 Aktovke; aktovke za dokumente; boston torbe; etuiji za kartice [kožni proizvod]; etuiji za posjetnice; futrole od kože ili umjetne kože; futrole za ključeve; imitacije kože; karton-koža; kišobrani; kišobrani za djecu; korice za posjetnice;

kovčezi i putne torbe; kovčezi [prtljaga]; koferi s kotačima; kovčežići za dokumente; koža i umjetna koža; kozmetičke torbe; kozmetičke torbe [neopremijene]; kožna vrpca; kožne etikete; kožne omotnice za pakiranje; kožne kutije za šešire; kožne torbe i lisnice; kožne torbe sa čvrstim okvirom; kožni kovčezi; kožni novčanici za kovanice; kožni remeni; kurirske torbe; lisnice; lisnice koje nisu napravljene od plemenitog metala; lisnice za kartice; lisnice za posjetnice; lovačke torbe; male putne torbe ili koferi; male torbice za muškarce; mali ruksaci; manje putne torbe za jedno noćenje; metalne mrežne torbice; moleskin [umjetna koža]; modne torbe; muške ručne torbe; naprtnjače; navlake za kišobrane; navlake za ključeve [kožna galanterija]; neseseri za nošenje toaletnog pribora; putni kovčezi na kotače; putni neseseri [kožna galanterija]; putni koferi; putne torbe za odjeću; putne torbe; putne torbe izrađene od plastičnih materijala; putne navlake za odjeću; putne futrole za kravate; putna torba; prtljažni artikli; putna prtljaga; prtljaga; prazne torbice za brijanje; prazne torbe za alat; praznekozmetičke torbice; poslovne torbe; pletene torbe; planinarske torbe; oznake za prtljagu; okviri novčanika; okviri ručnih torbi; novčanici za kreditne kartice; novčanici za kovanice koji nisu od plemenitih metala; novčanici za kovanice; novčanici od plemenitog metala za kovanice; novčanici od plemenitog metala; ručne torbe; ručne torbice; ručne torbice za muškarce; ručni kovčezi za dokumente; ruksaci; ruksaci za planinare; savitljive aktovke; savitljive torbe za odjeću; školske torbe za knjige; sportske torbe; suncobrani; torbe; torbe koje se nose dijagonalno preko tijela; torbe na kotačima; torbe na rame; torbe-navlake za odijela [za putovanja]; torbe s ručkom; torbe za cipele za putovanje; torbe za dokumente; torbe za glazbene note; vrpce [kožne]; višenamjenske torbe; vikend torbe; torbice za držanje šminke, ključeva i ostalih osobnih stvari; torbice [ručne torbe]; torbice za ključeve; torbice za nošenje oko pojasa; torbice bez ručke; torbe za spise [aktovke]; torbe za šminku; torbe za putovanja; torbe za plažu; torbe za planinarenje; torbe za pelene; torbe za odjeću; torbe za odijela izrađene od kože; torbe za odijela; torbe za note; torbe za nošenje preko ramena; torbe za nošenje dokumenata; torbe za namirnice; torbe za kupovinu na kotačima; torbe za knjige; torbe za kampiranje; zrakoplovne putne torbe.

(210) **BAZ1821192A** (220) 06/09/2018

(442) 30/06/2020

(732) **Agrarni fond Grada Trebinja Vojvode Stepe Stepanovića bb, 89101 Trebinje, BA**

(540)



(531) 7.1,26.11,27.3,27.5

(511)

29 Meso, riba, perad i divljač; mesni ekstrakti; konzervirano, zamrznuto, sušeno i kuhano voće i povrće; hladetina (želei), džemovi, kompoti; jaja, mlijeko i mliječni proizvodi; jestiva ulja i masti;

30 Kava, čaj, kakao i nadomjesci kave; riža; tapioka, sago; brašno i proizvodi od žitarica; kruh, kolači, slastice; sladoled; šećer, med, sirup od melase; kvasac, prašak za dizanje; sol, senf, ocat, umaci (začini); mirodije; led za hlađenje.;

31 Sirovi i neobrađeni poljoprivredni, akvakulturni, povrtlarski i šumski proizvodi; sirovo i neobrađeno žito i sjemenje; svježe voće i povrće, svježe vrtno bilje; prirodne biljke i cvijeće; lukovice, sadnice i sjeme za sadnju; žive životinje; hrana i piće za životinje; slad.;

33 Alkoholna pića (osim piva).;

34 Duhan; pribor za pušaće; šibice.;

35 Oglašavanje; vođenje komercijalnih poslova; komercijalna administracija; uredski poslovi.;

44 Medicinske usluge; veterinarske usluge; higijenska njega i njega ljepote za ljude ili za životinje; poljoprivredne, povrtlarske i šumarske usluge.

(210) **BAZ1821193A** (220) 07/09/2018

(442) 30/06/2020

(732) **JADRAN - GALENSKI LABORATORIJ d.d. Rijeka Svilno 20, 51000 Rijeka, HR**

(740) "MSA IP"

(540)

REFLUSTAT

(511)

3 Toaletni proizvodi; kozmetički proizvodi; dezodoransi za ličnu upotrebu (parfimerijski proizvodi).;

5 Medicinski i veterinarski preparati i proizvodi; hemijsko-farmaceutski proizvodi; dijetetski proizvodi za medicinske potrebe; lijekovi.

(210) **BAZ1821195A** (220) 07/09/2018

(442) 30/06/2020

(732) **LSG Lufthansa Service Holding
AG Dornhofstrasse 38, 63263 Neu-
Isenburg, DE**(740) "ŽIVKO MIJATOVIĆ & PARTNERS"
d.o.o. Sarajevo

(540)

EVERTASTE

(511)

29 Voćna salata; supe; salata od povrća.;

30 Brašno; ječmeno brašno; brašno od boba; biskviti; kolačići; hljeb; rolnice; burito; kolači; čizburger [sendviči]; čokoladni musevi; pite od mesa; pripremljena jela na bazi tjestenine; peciva; pite; pice; kiševi; sendviči; tartovi.;

35 Organizovanje distribucije reklamnih uzoraka; organizovanje i zaključivanje komercijalnih transakcija za druge; pregovaranje o poslovnim ugovorima za druge; promocija prodaje za druge; distribucija prehrambenih proizvoda, luksuzne hrane i alkohola, kao i toplih, rashlađenih ili zamrznutih gotovih jela.;

39 Razvoj i distribucija koncepta pakovanja prehrambenih proizvoda i luksuzne hrane i alkohola; razvoj i distribucija koncepta za proizvodnju i distribuciju pakovanja za hranu i luksuznu hranu i alkohol.;

40 Zamrzavanje hrane; proizvodnja hrane, luksuzne hrane i alkohola kao i toplih, rashlađenih i smrznutih gotovih jela; razvoj i distribucija koncepta za proizvodnju i distribuciju hrane i luksuzne hrane i alkohola.;

43 Usluge kateringa, naročito u avionima, vozovima, hotelima, maloprodajnim objektima i restoranima.

(210) **BAZ1821196A** (220) 07/09/2018

(442) 30/06/2020

(732) **SMYK SPÓŁKA AKCYJNA
Domaniewska 48, 02-672 Warsaw, PL**(740) "ŽIVKO MIJATOVIĆ & PARTNERS"
d.o.o. Sarajevo

(591) nijanse crvene, bijela, nijanse crne

(540)

(531) 25.3,27.5,29.1

(511)

28 Mašine za igre, mašine za video igre, baloni za igranje, mjehurići od sapuna (igračke), bejzbol rukavice, bazeni (artikli za igru), čigre (igračke), bingo kartice, bob sanke, surf daske za surfanje tijelom (bodyboards), boks rukavice, bočice za hranjenje lutaka, čizme za klizanje sa pričvršćenim klizaljicama, ukrasi za božićna drvca osim artikala za osvjetljavanje i slatkiša, stalci za božićna drvca, božićna drvca od sintetičkog materijala, papirnati šeširi za zabave, daske za surfanje, skejtbordi, domine, kućice za lutke, diskovi za sport, zvona za božićna drvca, sprave za vježbanje (ekspanderi), elektroničke mete, sprave za bodibilding, sprave za fizičke vježbe, sprave za tjelovježbu, karte za igranje, palice za igre, igraće lopte, male lopte za igranje, lopte za igre, aparati za igre, čipovi (diskovi) za igre, igre, automati i mašine za zabavu koje se pokreću na kovanice, stolne društvene igre, prijenosne igre s ekranima od tekućeg kristala, društvene (salonske) igre, zvečke (igračke), zviždaljke, mamci za lov, bučice za vježbanje, skuteri, ljuljaške, kaleidoskopi, kapisle za pištolje (igračke), detonirajuće kapisle (igračke), prsluci za plivanje, vrtuljci za zabavne parkove, kocke za slaganje (igračke), konfeti, konjići za njihanje, graditeljske igre, kockice za igru, posude za bacanje kockica, oprema i artikli za zabave i plesove, čunjevi za kuglanje, aparati i mašine za kuglanje, kuglanje (igra), kazališne lutke, lutke, kreveti za lutke, sobe za lutke, odjeća za lutke, frizbi, papirnati zmajevi, motovila za papirnate zmajeve, niti za pecanje, loptice za badminton, zmajevi (letjelice), lukovi za streličarstvo, pribor za streličarstvo, roľšue (koturaljke) sa točkicama u nizu, klizaljke, mahjong igre, marionete, karnevalske maske, pozorišne maske, plišani medvjedići, kompleti maketa, modeli auta (igračke), mreže za leptire, štitnici za cjevanice (sportski pribor), štitnici za koljena (sportski pribor), skije, zaštitne ispune za sportsku odjeću, štitnici za laktove (sportski pribor), pačinko aparati za igru, pojasevi za plivanje, bomboni petarde (božićni praskavci), obruči (alke) za igru nabacivanja, stolovi za stolni fudbal, pinjata, pištolji (igračke), ploče za igru dame, plišane igračke, peraje za plivanje, plutajuća oprema za kupanje i plivanje, vazdušni pištolji (igračke), igre bacanja potkove, autiči (igračke), mašine za tjelovježbu, tobogani (za igranje), slagalice - puzzle, vozila na daljinsko upravljanje (igračke), rukavice (oprema za igru), rukavice za plivanje, kolutovi za igru, roľšue (koturaljke), strelice za pikado, saonice (sportski artikli), mreže (sportski artikli), ploče za šah, igre šaha, aparati za mađioničarske predstave, oprema za izvođenje pošalica, vještački snijeg za božićna drvca, snježne kugle, držači božićnih svijeća, mete, trampoline (sportski artikli), triktrak igra (igra tavlje), dama (igra dame), štapovi za pecanje, bokserske vreće, igračke, igračke za kućne ljubimce, mobilni (vrtuljci za dječije krvtetiće), punjene igračke.



(210) **BAZ1821197A** (220) 10/09/2018

(442) 30/06/2020

(732) **Ford Motor Company One American Road, Dearborn, MI 48126, US**(740) "ŽIVKO MIJATOVIĆ & PARTNERS"
d.o.o. Sarajevo

(540)

F-MAX

(511)

12 Motorna vozila i njihovi dijelovi i oprema, uključujući teške teretne kamione i njihove dijelove i opremu.

(210) **BAZ1821198A** (220) 10/09/2018

(442) 30/06/2020

(732) **HP Hewlett Packard Group LLC a Delaware limited liability company 11445 Compaq Center Drive West, Houston, Texas 77070, US**(740) "ŽIVKO MIJATOVIĆ & PARTNERS"
d.o.o. Sarajevo

(540)



(531) 26.11,27.5

(511)

9 Oprema za obradu podataka; memorija za kompjutere; videoekrani; monitori; štampači za računare; all-in-one uređaji za kopiranje, skeniranje, slanje faksimila i štampanje; računarske radne stanice; multifunkcionalni elektronički uređaji za upotrebu kod kopiranja, štampanja, skeniranja, snimanja video zapisa i/ili slanja dokumenata i slika te dijelovi za prethodno navedeno; skeneri; uređaji za fotokopiranje. ;

35 Maloprodajne usluge za online trgovinu štampačima; mobilne maloprodajne usluge za trgovinu, štampačima; pružanje usluga internet stranice sa online tržištem za prodavce i kupce štamparskih roba i usluga; usluge upravljanja inventarom u oblasti računarskih i štamparskih potreština; usluge online narudžbe u oblasti računarskih i štamparskih potreština; maloprodaje usluge i usluge online trgovine u oblasti tinte i tonera za računarske pisače.

(210) **BAZ1821199A** (220) 10/09/2018

(442) 30/06/2020

(732) **Ford Motor Company One American Road, Dearborn, MI 48126, US**(740) "ŽIVKO MIJATOVIĆ & PARTNERS"
d.o.o. Sarajevo

(591) narandžasta, siva, plava, bijela

(540)



(531) 26.1,26.4,27.5,29.1

(511)

12 Motorna vozila i njihovi dijelovi i oprema, uključujući teške teretne kamione i njihove dijelove i opremu. ;

25 Muška, ženska i dječija odjeća; kaputi; kombinezoni; rukavice; jakne; košulje dugih rukava; vanjska odjeća; hlače; polo majice; polarne flis jakne; odjeća za kišu: marame (šalovi); košulje kratkih rukava; kratke čarape ; sportske bluže; majice kratkih rukava; radna odjeća; obuća; čizme; sandale; cipele; pokrivala za glavu bejzbolske kape, kape i šeširi. ;

28 Igračke; igre; predmeti za igranje i šaljive igračke za izvođenje pošalica i za zabave; autići - igračke, modeli vozila za igru. ;

35 Usluge auto salona; prodaja i distribucija motornih vozila te njihovih dijelova i opreme za motorna vozila. ;

37 Održavanje i popravak motornih vozila.

(210) **BAZ1821200A** (220) 10/09/2018

(442) 30/06/2020

(732) **Hyundai Mobis Co., Ltd. 203 Teheran-ro (Yeoksam-dong), Gangnam-gu, Seoul, KR**(740) "ŽIVKO MIJATOVIĆ & PARTNERS"
d.o.o. Sarajevo

(540)

MOBIS

(511)

12 Protublokirajući kočni sustavi [ABS] za automobile; strukturni dijelovi za automobile; akceleratorski kablovi za automobile; papučice akceleratora (gasa) za automobile; zračni jastuci za vozila; regulatori zraka za automobile; spremnici zraka za automobile; vodilice kotača za vozila; pepeljare za vozila; pretvarači zakretnog momenta za automobile; protuprovalni alarmi za vozila; protuprovalni uređaji za vozila; korita za ulje (karter) automobila; ATA karoserije ventila za automobile; osovine vozila; nosači osovine za automobile; kućišta osovine za automobile; zglobovi osovine za automobile; kuglasti zglobovi za automobile; osovine ležaja za kopnena vozila; ležajevi kotača za kopnena vozila; sigurnosni pojasevi za sjedala u automobilima; kočnice za automobile; pojačivači kočne sile za automobile; diskovi kočnica za vozila; bubnjevni kočnica vozila; cilindri kočnica za vozila; kočne pločice za automobile; papučice kočnice za vozila; kočne papučice za automobile; kočne obloge za automobile; maske odbojnika za automobile; apsorberi energije za odbojnike za automobile; štitnici za odbojnike automobila; usne odbojnika za automobile; ukrasi za odbojnike automobila; vodilice odbojnika za automobile; nosači odbojnika za automobile; stepenice odbojnika za automobile; kabine za automobile; kočne čeljusti za vozila; cilindri za montiranje kapica za automobile; [oblikovane] navlake za automobile; tabla s instrumentima za automobile; okviri za automobilsku šasiju; naprave za zaštitu djece u sjedalicama vozila; pojačivači kvačila za automobile; kablovi kvačila za automobile; poklopci kvačila; diskovi kvačila za automobile; kućišta kvačila za automobile; glavni cilindri kvačila za automobile; papučice kvačila za kopnena vozila; tarne spojke kvačila za automobile; cilindri za otpuštanje kvačila za automobile; vilice za otpuštanje kvačila za automobile; koncentrični pomoćni cilindri za automobile; konzolni naslon za ruke; priključni ventilatora za rashlađivanje za kopnena vozila; spojke za kopnena vozila; šipka haube za automobile; poklopci haube za automobile; jastučići za zaštitu od sudara za automobile; poprečni nosači za automobile; homokinetički zglobovi za automobile; kamionske platforme; nosači diferencijala za automobile; kućišta diferencijala za automobile; poklopci (oplate) diskova i kvačila za automobile; brtve disk kočnica za automobile; graničnik vrata za automobile; ručke za vrata automobila; stepenik na vratima automobila; viziri na vratima automobila; upravljačke sponje za automobile; amblemi za automobile; automobilski motori; poklopci motora za automobile; motorne montažne gume za automobile; korito za motorno ulje za automobile; zaštitna donja oplata motora za automobile; zaštitna oplata odbojnika za kopnena vozila; filteri zraka za kopnena vozila; filteri ulja za kopnena vozila; podne konzole za automobile; ukrasne lajsne za automobile; zatvarači za spremnike goriva za vozila; vrata za spremnike

goriva za vozila; davač pumpe za gorivo za spremnike goriva za vozila; spremnici goriva za vozila; ukrasi za automobile; zupčanici za kopnena vozila; alternatori za automobile; ispravljač alternatora za automobile; rotor alternatora za automobile; stator alternatora za automobile; staklene lajsne za automobile; pretinac za sitnice za vozila; obloge krovništa za automobile; nasloni za glavu za sedišta vozila; izolacione obloge ispod haube za automobile; trake za haube za automobile; uređaj za kontrolu brzine u praznom hodu za automobile; unutarnja oplata za automobile; lisnate opruge (gibnjevi) za ovjese kopnenih vozila; poluga mjenjača za automobile; kablovi mjenjača za automobile; protuprovalni lokoti za zaključavanje volana automobila; električni protuprovalni sustavi za vozila; blatobrani; prekretna kvačila za automobile; paneli karoserije za vozila; paneli vrata za kopnena vozila; parkirne kočnice za automobile; stupovi za automobile; nosači planetarnih prijenosnika za automobile; brtva prijenosnika servoupravljača za automobile; prijenosni mehanizmi za kopnena vozila; motori za električne prozore za kopnena vozila; propelerska vratila za automobile; generatori takta za automobile; rešetke hladnjaka za automobile; zrcala za uporabu na vozilima; retrovizori; spremnici za kopnena vozila; spremnik goriva za kopnena vozila; krovni nosač prtljage; krovne ploče za kopnena vozila; automobilski krovni stalci; gumene košuljice za ovjes kotača za automobile; sjedala za automobile; organizatori posebno prilagođeni za stražnji dio sjedala za korištenje u automobilu; sigurnosni pojasevi za sjedala u vozilima; navlake za sjedala za automobile; jastuci za sjedala u vozilima; sigurnosni alarmi za vozila; sigurnosni remeni za sjedala u vozilima; kardanska vratila za vozila; pogonska vratila za kopnena vozila; prijenosna vratila za kopnena vozila; amortizeri za automobile; bočni elementi za kopnena vozila; regulator zategnutosti kočnice za vozila; nosači rezervnih guma za vozila; spojleri za vozila; opruge ovjesa za vozila; amortizerske opruge za vozila; šipke stabilizatora za ovjes kopnenih vozila; upravljački uređaji za kopnena vozila; upravljački mehanizmi za kopnena vozila; upravljači vozila [volani]; stupci za automobilske upravljače; letva volana (automobilskih upravljača vozila); ležaj amortizera za automobile; krovni prozori vozila; automobilska vjetrobranska stakla; sjenila za sunce za automobile; spremnik za usisavanje zraka za automobilske motore; prstenovi sinkronizatora [dijelovi kopnenih vozila]; nedovršeno prozorsko staklo vozila; podizači stražnjih vrata [dijelovi kopnenih vozila]; radilice za kopnena vozila [nisu dio motora]; pneumatici; pretvarači zakretnog momenta za kopnena vozila; poluge za vuču vozila; gumene gusjenice za automobile; prijenosi za mjenjače za kopnena vozila; prijenosni mehanizmi za kopnena vozila; univerzalni zglobovi za kopnena vozila; solenoidni ventil za automobile; kočni ventil za automobile; ekspanzijski ventil za automobile; brtvene trake za zaštitu od vremenskih uvjeta za kopnena vozila; automobilski kotači; kočni cilindri kotača za kopnena vozila; poklopci kotača (ratkapne) za kopnena vozila; cilindri kotača za kopnena vozila; štitnici kotača za automobile; automobilske glavčine kotača; kapica za automobilske glavčine kotača; prozori vozila; mlaznica za perače vjetrobrana; metlice brisača za vozila; motor za brisače vjetrobrana; ručica motora brisača za automobile; tapacirung s teksturom drveta za vozila; elektroničke ploče s instrumentima za automobile; alarm upozorenja o sigurnosnim kopijama; automobilske sirene; protuprovalni uređaji za automobile; pročišćivači ulja za automobile; zaklopci za automobile.

(210) **BAZ1821201A** (220) 10/09/2018

(442) 30/06/2020

(732) **Eurosan d.o.o. Mostar Bišće polje bb, Mostar, BA**

(540)



(531) 3.7,24.17,27.5

(511)

1 Kemijska sredstva za čišćenje za uporabu u industrijskim procesima.;

3 Kemijski pripravci za čišćenje u kućanstvu; sapun; tekući sapun.;

5 Antibakterijski sapun; dezinfekcijski sapuni; punjenja za osvježivače zraka.;

10 Rukavice za medicinske preglede.;

11 Sustavi za raspršivanje osvježivača zraka.;

16 Papirnate navlake za WC daske; papirnati ručnici za čišćenje; papirnati ručnici za ruke; role toalet papira; ručnici za ruke od papira; toaletni papir; vrećice za smeće. ;

21 Dozatori za sapun za ruke; držači toaletnog higijenskog papira (naprave); držači sapuna (naprave za izdavanje sapuna); držači za papirnate ručnike; rukavice za kućanstvo.

(210) **BAZ1821202A** (220) 10/09/2018

(442) 30/06/2020

(732) **“GRAWE” Dioničko društvo za osiguranje Sarajevo Trg Solidarnosti 2, 71000 Sarajevo, BA**

(540)

VGT

(511)

36 Osiguranje; finansijski poslovi; monetarni poslovi; poslovi sa nekretninama.

(210) **BAZ1821203A** (220) 10/09/2018

(442) 30/06/2020

(732) **“GRAWE” Dioničko društvo za osiguranje Sarajevo Trg Solidarnosti 2, 71000 Sarajevo, BA**

(591) zelena

(540)



(531) 14.1,26.4,27.5,29.1

(511)

36 Osiguranje; finansijski poslovi; monetarni poslovi; poslovi sa nekretninama.

(210) **BAZ1821205A** (220) 11/09/2018

(442) 30/06/2020

(732) **SMYK SPÓŁKA AKCYJNA Domaniewska 48, 02-672 Warsaw, PL**

(740) **“ŽIVKO MIJATOVIĆ & PARTNERS” d.o.o. Sarajevo**

(591) crvena, bijela

(540)



(531) 26.1,26.4,26.13,27.5,29.1

(511)

25 Bandane za nošenje oko vrata; beretke; prsluci; fino žensko rublje; donje rublje; donje rublje koje upija znoj; grudnjaci; bluze; radni mantili (zaštitne kecelje); radna odijela (kombinezoni); boe (okovratnici); kratke l jahačke hlače; cipele; ski cipele; atletska obuća; čizme na pertlanje; šalovi (marame); kratke kravate; cilindri (šeširi za glavu); kape (pokrivala za glavu); kape za kupanje; klompe; pletenina (odjevni predmeti); dresovi; espadrile; krznene stole; pregače (odjevni predmeti); askot kravate; gabardeni (odjevni predmeti); odijela; grijači za noge; korzeti (fino žensko rublje); kombinezoni (donje rublje); podsuknje; kaljače (obuća); gamaše; pokrivala za glavu; šeširi od papira [odjeća]; kapuljače [odjeća]; muški šortsevi (bermude) za kupanje; džepovi za odjeću; kratki ogrtači za ramena (odjeća); okovratnici koji se skidaju (lažni okovratnici); kombinezoni (odjeća); nepromoćiva odijela za skijanje na vodi; kupaći kostimi; košulje; trikoi (gimnastički); kravate; jakne [odjeća]; postavljene jakne s kapuljačom (parke); helanke [hlače]; slip gaćice; hlaćice za bebe; mantilla velovi; maske za spavanje; mufovi [odjevni predmeti]; uniforme; beanie kape; grijači za uši (odjevni predmeti); obuća; gimnastička obuća; fudbalske cipele (kopačke); obuća za plažu; sportska obuća; zaštita za kragne (ovratnike); odjeća; odjeća za bicikliste; odjeća za gimnastiku; pret-a-porter odjeća; papirnata odjeća; odjeća otporna na vremenske prilike; mufovi za noge koji se ne zagrijavaju na struju; vanjska odjeća; viziri za sunce; šilteri za kape; ogrtači; papuče; papuče za kupatilo; remenovi (odjevni predmeti); porubi za čizme i cipele; pojasevi za nošenje novca (odjevni predmeti); pelerine; krzneni ogrtači; pelene za bebe od tekstilnih materijala (gaćice-pelene); pidžame; kaputi; ogrtači za poslije kupanja; topovi (majice bez rukava); ulošci za cipele; postave, sašivene (dijelovi odjeće); tregeri; halteri; podvezice za kratke čarape; čarape i hulahopke; čarape koje upijaju znoj; znojnice za ispod pazuha; polučizmice; mantili za zaštitu odjeće na radu; sportske majice; tajice; rukavice (odjevni predmeti); rukavice sa jednim prstom; sandale; sandale za kupanje; sari (ženski odjevni predmeti); kratke čarape (sokne); odjeća od imitacije kože; kožna odjeća; gaćice; pantalone; suknje; ženske potkošulje; kupaći kostimi; kostimi za maskenbal; odjeća za plažu; haljine; džemper; šalovi; marame; lente (odjevni predmeti); kućni ogrtači; siperi za djecu, ne od papira; toge; trikoi; majice kratkih rukava; turbani; velovi [odjeća]; kompleti odjeće za norođenčad; trikotaža; punjene jakne (odjeća). ;

26 Brojčane oznake za označavanje rublja; kopče za bluze i košulje; patent zatvarači; šljokice za odjeću (modni dodaci za odjeću); lažne brade; broševi (modni dodaci za odjeću); termo ljepljive zakrpe za ukrašavanje tekstilnih artikala; elastične trake; značke od neplemenitih metala; ukrasne značke; nabori na odjeći (čipkani rad); volani (nabori) za odjeću; volani za suknje; rese; pletenice; umjetne girlande; dugmad; vez; ukrasi za šešire; mašne za kosu; potpornici za okovratnike; vunene vezice (gajtani); čipka (pozamanterijska roba); ukosnice za kovčanje kose; vještačko cvijeće; ukrasi za odjeću od mesinganih listova; obrubi za odjeću (bordure); slovne oznake za označavanje rublja; ukrasni (lažni) obrubi; rastezljive trake-držači za rukave; umjetno voće; ukrasni vijenci (vezeni); ukrasi za cipele; ukrasi za kosu; uvijači za kosu; krojački pribor (osim konca); perike; pikot (ukrasna čipka); perje (modni dodaci za odjeću); pomponi; ptičje perje (modni dodaci za odjeću); rozete (galanterija); mreže za kosu; nojevo perje (modni dodaci za odjeću); pertle za obuću; lažni brkovi; umjetna kosa; trake za nabiranje

zavjesa; pletenice od kose; tupei; umeci za kosu; uvijači za kosu koji nisu ručni pribor, neelektrični; vijenci od vještačkog cvijeća; ukosnice za kosu; vrpce za kosu; šnale; ukrasne trake (pozamanterija); ukrasne lente (odličja).;

35 Usluge maloprodaje i veleprodaje, uključujući prodaju putem narudžbe poštom, preko interneta ili svim drugim vrstama sredstava za komuniciranje na daljinu, sljedećih proizvoda: odjeće, obuće, pokrivala za glavu, modnih dodataka za odjeću, artikala za šivanje, ukrasnim artiklima od tekstila, ukrasima za kosu, uvijačima za kosu, artiklima za pričvršćavanje kose, perikama, umjetnom kosom, umjetnim voćem, povrćem i cvijećem; usluge agencija za uvoz-izvoz; usluge agencija za komercijalne informacije; usluge reklamnih agencija; usluge troškovno cjenovnih analiza; usluge istraživanje tržišta; studije tržišta; ispitivanje javnog mnijenja; poslovna obavještenja; poslovna istraživanja; uređenje izloga; predstavljanje roba putem sredstava komunikacije u maloprodajne svrhe; odabir osoblja postupkom psihološkog testiranja; usluge iz oblasti poslovnog savjetovanja; konsultantske usluge u oblasti poslovnog upravljanja i organizacije; savjetovanje o upravljanju osobljem; pomoć pri upravljanju poslovnim djelatnostima; raspačavanje reklamnog materijala; usluge stručnjaka za poslovnu učinkovitost; fakturisanje; usluge fotokopiranja; pružanje komercijalnih savjeta i informacija potrošačima (potrošačko savjetovanište); usluge poslovne procjene; poslovne informacije; distribucija uzoraka; prikupljanje informacija u kompjuterske baze podataka; sistematizacija informacija za kompjuterske baze podataka; kompjutersko upravljanje datotekama; marketing; usluge modnih agencija za svrhe reklamiranja ili promocije prodaje; obrada teksta; organizovanje izložbi u komercijalne ili reklamne svrhe; usluge podugovaranja (outsourcing) (pomoć u poslovanju); plakatiranje; organizovanje modnih revija za promotivne svrhe; demonstracija proizvoda; pomoć u upravljanju industrijskim ili trgovačkim preduzećima; pomoć u vođenju poslova; prezentacija robe putem komunikacijskih medija, u maloprodajne svrhe; promovisanje prodaje za treća lica; odnosi s javnošću; oglašavanje; on-line oglašavanje na kompjuterskim mrežama; pisanje marketinških tekstova; reklamiranje putem narudžbi poštom; pripremanje marketinških kolumni; radijsko oglašavanje i reklame; televizijsko reklamiranje; usluge selekcije osoblja; neposredno oglašavanje putem pošte; distribucija reklamnih oglasa; organizovanje trgovačkih sajmov u komercijalne ili reklamne svrhe; usluge telemarketinga; ažuriranje reklamnog materijala; iznajmljivanje reklamnog vremena na komunikacijskim medijima; iznajmljivanje reklamnog materijala; iznajmljivanje reklamnih prostora; pretraživanja podataka u kompjuterskim datotekama za druge; usluge nabavke za druge (pribavljanje proizvoda i usluga za druga preduzeća); komercijalno upravljanje u vezi sa licenciranjem proizvoda i usluga za druge; savjetodavne usluge u vezi upravljanja preduzećima; pomoć u upravljanju poslovnim aktivnostima; administrativna obrada narudžbi; upravljanje kompjuterizovanim datotekama.

- (210) **BAZ1821206A** (220) 12/09/2018
 (442) 30/06/2020
 (732) **Monster Energy Company 1 Monster Way, Corona, California 92879, US**
 (740) DR DIANA PROTIĆ-TKALČIĆ & PARTNERS D.O.O
 (540)



- (531) 1.15,3.1
 (511)

32 Bezalkoholna pića, uključujući gazirana pića i energetska pića; sirupi, koncentрати, praškovi i preparati za pripremanje pića, uključujući gazirana pića i energetska pića.

- (210) **BAZ1821207A** (220) 12/09/2018
 (442) 30/06/2020
 (732) **MAGUS d.o.o. Božidara Goraždanina 104, 73000 Novo Goražde, BA**
 (740) Advokat dr Jovan Šarac
 (591) crvena, bijela
 (540)



- (531) 25.3,26.1,27.5,29.1
 (511)

4 Aditivi za pogonska goriva (nehemijski aditivi pogonskim gorivima); alkohol (goriva na osnovi alkohola); alkohol koji se upotrebljava kao gorivo; antracit; benzen; benzin [gorivo]; benzol; bitumen (tečni bitumen); ceresin [vještački vosak]; cipele (mast za cipele); dizel-gorivo; etanol [gorivo]; fitilji za svjetiljke; gazolin; goriva (nehemijski dodaci tekućim

pogonskim gorivima); gorivo; industrijska ulja; industrijske masti; ulje iz kamenog ugljenika; kerozin; mazut; mazut [tečno gorivo]; mineralna goriva; nafta (sirova ili rafinirana nafta); naftni žele za industrijske potrebe; obuća (mast za obuću); olein; ozokerit [prirodni ugljovodonič]; parafin; petrolejski etar; plin (niskokalorični plin); plin (uljni plin); plin za rasvjetu; plinovi (kruti plinovi) [goriva]; plinovi za gorenje; plinovita goriva [mješavine]; podmazivanje (masti za podmazivanje); podmazivanje (sredstva za podmazivanje); podmazivanje (ulja za podmazivanje); rasvjetna mast; rasvjetne materije; rasvjetni plin; rasvjetni vosak; mast za remenje; vosak za remenje); sredstva protiv proklizavanja mašinskog remenja); svijeće (mirisne svijeće); svijeće voštanice; špiritus za gorenje [žesta]; tečna pogonska goriva; ulje za motore; ulje za natopljanje; ulje za podmazivanje; ulje za podmazivanje i rashlađivanje reznog alata; upaljači za paljenje vatre; vlaženje (ulja za vlaženje).

43 Barovi (usluge barova); kafane [kafeterije]; kafane-restorani; moteli (usluge motela); restorani; restorani sa samoposluživanjem; restorani za brzo i stalno posluživanje [snek-barovi].

- (210) **BAZ1821208A** (220) 12/09/2018
 (442) 30/06/2020
 (732) **PPG INDUSTRIES OHIO, INC., a corporation organized and existing under the laws of the State of Delaware 3800 West 143rd Street, Cleveland, State of Ohio 44111, US**
 (740) "MSA IP"
 (591) zlatna, crna
 (540)



- (531) 1.5,26.15,27.5
 (511)

2 Mješavine za premazivanje u obliku boja za primjenu na vozilima.

(210) **BAZ1821209A** (220) 12/09/2018
 (442) 30/06/2020
 (732) **MSH GROUP d.o.o. Sarajevo Braće
 Mulića broj 31, Sarajevo, BA**
 (740) "STAM" d.o.o.
 (540)



(531) 25.3,27.5,28.1
 (511)

36 Agencije za nekretnine; ugovaranje investicija, s naglaskom na kapitalne investicije, usluge financiranja i osiguranje.;

37 Izgradnja, popravci, usluge postavljanja.;

43 Usluge okrepe (hranjenje); privremeno primanje na stan.

(210) **BAZ1821210A** (220) 14/09/2018
 (442) 30/06/2020
 (732) **BASSO FEDELE & FIGLI SRL Via
 Nocelleto, 28/B Z.I., I-83020 San
 Michele Di Serino, IT**
 (740) KARABDIĆ KERIM
 (591) bijela, zelena, nijanse zelene, žuta,
 nijanse žute, crvena
 (540)



(531) 2.3,5.7,25.1,26.4,26.7,27.5,29.1
 (511)

29 Jestiva ulja i masti, naročito maslinovo ulje.

(210) **BAZ1821211A** (220) 14/09/2018
 (442) 30/06/2020
 (300) 87/835,336
 15/03/2018
 US

87/835,345

15/03/2018

US

(732) **Twentieth Century Fox Film
 Corporation 10201 West Pico
 Boulevard, Los Angeles, CA 90035,
 US**

(740) PETOŠEVIĆ d.o.o.

(540)

AVATAR

(511)

9 (prioritet u vezi sa prijavom žiga br. 87/835,336 US od 15.03.2018.) Filmovi; kinematografski filmovi; filmovi naučne fantastike, fantazije, akcije, avanture, komedije, drame, muzički i zabavni filmovi za djecu; unaprijed snimljeni DVD koji prikazuju naučnu fantastiku, fantaziju, akciju, avanturu, komediju, dramu, muziku i zabavne sadržaje za djecu; unaprijed snimljeni CD koji prikazuju naučnu fantastiku, fantaziju, akciju, avanturu, komediju, dramu, muziku i zabavne sadržaje za djecu i muzičke nastupe; unaprijed snimljeni CD, CD-ROM, DVD i USB memorije; audio i video zapisi; muzički zvučni zapisi koji se mogu preuzeti; datoteke sa filmskom muzikom koje se mogu preuzeti; unaprijed snimljeni CD sa filmskom muzikom; audio i video snimci koji prikazuju naučnu fantastiku, fantaziju, akciju, avanturu, komediju, dramu, muziku i zabavne sadržaje za djecu koji se mogu preuzeti; filmovi koji se mogu preuzeti; bioskopski filmovi koji se mogu preuzeti; filmovi, televizijske emisije i video zapisi koji prikazuju naučnu fantastiku, fantaziju, akciju, avanturu, komediju, dramu, muziku i zabavne sadržaje za djecu koji se mogu preuzeti; melodije za mobilne telefone; povratne melodije za mobilne telefone; grafike, pozadine, igre i muzika koji se mogu preuzeti; melodije za mobilne telefone, povratne melodije za mobilne telefone, grafike, pozadine, igre i muzika koji se mogu preuzeti putem globalne računarske mreže i bežičnih uređaja; softver; kompjuterski softver; knjige koje se mogu preuzeti; audio knjige; softver koji se može preuzeti; softver za čuvanje ekrana na računaru; kompjuterske igre; softver za igre; softver za igre koji se može preuzeti; softver za video igre; podloge za miš; dodaci za računare; dodaci za mobilne telefone; futrole za nošenje mobilnih telefona, drugih mobilnih uređaja i kompjutera; dekorativni magneti; optičarski proizvodi; naočale (optika); kutije za optičarske proizvode; softver za mobilne aplikacije koje se mogu preuzeti; softver za mobilne aplikacije koje se mogu preuzeti za uređaje za mobilnu komunikaciju za upotrebu u distribuciji digitalnih videa, video datoteka, video igara i multimedijalnog sadržaja; softverske aplikacije za igre na sreću koje se mogu preuzeti; softver za mobilne aplikacije;

softver za mobilne aplikacije koji se može preuzeti; softver za kompjuterske aplikacije za mobilne telefone, uključujući softver za igranje igara, koji se može preuzeti; softver za kompjuterske aplikacije za igre na mobilnom telefonu, tabletu ili drugim prenosnim elektroničkim uređajima, koji se može preuzeti; softver za video igre za upotrebu na mobilnim uređajima; programi za elektronske igre; programi za elektronske igre koji se mogu preuzeti; softver za elektronske igre; programi za kompjuterske igre; programi za kompjuterske igre koji se mogu preuzeti; programi za interaktivne igre; softver za interaktivne igre; aplikacije za računarske softvere koje se mogu preuzeti, a naročito, softver za kompjuterske aplikacije za igre; softver za video igre za upotrebu na bežičnim uređajima, koji se može preuzeti; softver za kompjuterske igre koji se može preuzeti sa globalne kompjuterske mreže; softver za kompjuterske igre za video i računarske igre; kompjuterski programi za video igre; softver za zabavne računarske igre; softver za igre virtualne stvarnosti; softver za poboljšanu stvarnost; softver za poboljšanu stvarnost za upotrebu na mobilnim uređajima za integrisanje elektronskih podataka sa okruženjem iz realnog svijeta, a u svrhu zabave i igara; naočale za virtualnu stvarnost; setovi za virtualnu stvarnost; slušalice koje se nose u ušima; slušalice; slušalice koje se nose na glavi; elektronske publikacije; elektronske publikacije, a naročito knjige, stripovi, časopisi, priručnici i pamfleti koji prikazuju zabavu, vijesti, muziku i umjetnost; kutije za naočale; kutije za mobilne telefone; futrole za mobilne uređaje; futrole za elektronske uređaje; futrole za nošenje lap-topa; futrole za pametne telefone. (spisak robe za klasu 09 bez prioriteta): Aparati i instrumenti naučni, pomorski, geodetski, električni, fotografski, kinematografski, optički, za vaganje, mjerenje, signalizaciju, kontrolu (inspekciju), spašavanje i nastavu; aparati i instrumenti za provođenje, prekid, transformaciju, akumulaciju, regulisanje ili kontrolu električne energije; aparati za snimanje, prijenos ili reprodukovanje zvuka ili slike; magnetni nosači podataka, diskovi za snimanje; kompakt diskovi, DVD i drugi digitalni nosači podataka; mehanizmi za aparate koji se pokreću novcem; registar kase, računarske mašine, oprema za obradu podataka, računari; aparati za gašenje požara; elektronska oprema; elektronska roba; potrošačka elektronska roba; snimači audio kasete; plejeri za audio kasete; audio kasete; audio diskovi; audio zvučnici; monitori za bebe; biciklističke kacige; zaštitne kacige za sportove; dvogledi; audio trake; vizuelni snimci u svim medijima; kalkulatori; kamkorderi; kamere; CD plejeri; CD-ROM; CD-ROM diskovi (kao dio računara); CD-ROM pisači (kao dio računara); mobilni telefoni; prednje maske za celularne telefone; aparati mobilnih telefona; ukrasi za mobilne telefone; čipovi koji sadrže muzičke snimke; snimači za kompakt diskove; kompas za određivanje pravca; kasete i diskovi za kompjuterske igre; kompjuterski hardver; tastature za računare; monitori za računare; miševi za računare; disk drajveri za računare; bežični telefoni; digitalne kamere; digitalni snimači za audio trake; digitalni video rekorderi; digitalni video i audio plejeri; DVD plejeri; DVD mašine; DVD rekorderi; elektronski lični organizeri; lančiči za naočale; karaoke mašine; zvučnici; mikrofoni; MP3 plejeri; MP3 rekorderi; mini diskovi; plejeri za mini diskove; snimači za mini diskove; mobilni telefoni; prednje maske za mobilne telefone; aparati mobilnih telefona; ukrasi za mobilne telefone; modemi (kao dio kompjutera); muzički snimci; pejdžeri; lični stereo uređaji; lični digitalni asistenti; štampači; radio; naočale za sunce; kutije za naočale za sunce; telefoni; televizijski setovi; video kamere; snimači za video kasete; plejeri za video kasete; kasete za video

igre; diskovi za video igre; video trake; video kasete; video diskovi; videofoni; plejeri video diskova; video zapisi; voki-toki; odmaraći za ruku i zglob za upotrebu sa računarima; podloge za tastature za računar; dodaci za potrošačku elektronsku robu u ovoj klasi; priručnici u digitalnom formatu koji se prodaju sa softverom za kompjuterske igre, kompjuterskim softverom, kompjuterskim softverom u oblasti zabave i igara; unaprijed snimljeni optički diskovi; unaprijed snimljeni magnetni optički diskovi; plejeri optičkih diskova za audio, video i/ili kompjuterske podatke; plejeri magnetnih optičkih diskova za audio, video i/ili kompjuterske podatke; snimači optičkih diskova za audio, video i/ili kompjuterske podatke; snimači magnetnih optičkih diskova za audio, video i/ili kompjuterske podatke; električni kablovi; optički kablovi; dodaci za optičarske proizvode u ovoj klasi; linijari sa metričkom gradacijom, za kancelarije; linijari sa metričkom gradacijom, kao kancelarijski materijal; maske za lice; flotacioni prsluci; sportske naočale; disaljkice; zaštitna odjeća; ronilačke maske; nosni čepovi za plivače i ronioce; zaštitne rukavice; zaštitni čepovi za uši; čamci za spasavanje (splavovi); neonski znaci; unaprijed snimljena muzika i audio-video za elektronske medije; električne brave; električne žice; kontaktna sočiva. ;

41 (prioritet u vezi sa prijavom žiga br. 87/835,345 US od 15.03.2018.) Usluge zabave; usluge zabave u vidu audio, vizuelne, i audio-vizuelne zabave; usluge zabave u vidu audio, vizuelnog, audio-vizuelnog i digitalnog sadržaja; usluge obrazovanja; prezentacija i distribucija audio i vizuelnih djela u vidu dugometražnih filmova; obezbjeđivanje sportskih i kulturnih aktivnosti; usluge obrazovanja i zabave, a naročito, proizvodnja, distribucija i prezentacija audio i vizuelnih djela u vidu igranih filmova, filmova i televizijskog programa; usluge zabave u vidu televizijskih serija, multimedijalnih programskih serija, radijskih programa, igranih filmova, video sadržaja, filmova i filmskih isječaka; pružanje onlajn informacija o zabavi; obezbjeđivanje pristupa računarskim bazama na internetu koje uključuju informacije o zabavi i obrazovanju; pružanje onlajn informacija u oblasti zabave i obrazovanja; pružanje onlajn informacija u oblasti lingvistike; pružanje onlajn informacija u vidu televizijskih programa, igranih filmova, filmova, radijskih programa, multimedijalnih programa, i video zabave putem interneta i mreža za komunikaciju; pružanje pristupa veb-sajtovima koji sadrže audio, vizuelni i audio-vizuelni sadržaj koji se ne može preuzeti sa interneta; pružanje pristupa veb-sajtovima koji sadrže igrane filmove, video sadržaje, filmove i isječke iz filmova koji se ne mogu preuzeti sa interneta; usluge zabave u vidu video sadržaja i slika koji se ne mogu preuzeti sa interneta; usluge zabave u vidu video sadržaja i slika koje sadrže televizijske emisije, filmove, i multimedijalne programe o naučnoj fantastici, fantaziji, akciji, avanturi, komediji, drami, muzici i dječijem programu koji se ne mogu preuzeti sa interneta a koji se prenose putem interneta i mreža za komunikaciju; usluge zabave u vidu video sadržaja i slika koji sadrže igrane filmove koji se ne mogu preuzeti sa interneta a koji se prenose putem interneta i mreža za komunikaciju; usluge zabave i obrazovanja u vidu televizijskih i multimedijalnih programskih serija koje sadrže teme od opšteg interesovanja za ljude koje se distribuiraju preko različitih platformi i raznovrsnih vidova medija za prenos; pružanje informacija o zabavi drugima preko globalne računarske mreže; usluge zabavnih parkova i tematskih parkova; usluge zabave u vidu živih nastupa iz oblasti muzike, komedije, drame; usluge zabave u vidu živih nastupa glumaca, muzičara, akrobata, i drugih izvođača; usluge zabave u vidu cirkusa; usluge zabave u vidu živih nastupa; usluge zabave, a

naročito, pružanje pristupa veb sajtu za onlajn igre na sreću; obezbjeđivanje kazino igara i video igara putem interneta i mreža za komunikaciju koje se ne mogu preuzeti sa interneta; usluge zabave, a naročito, pružanje pristupa onlajn računarskim igrama; usluge zabave u vidu pružanja usluga interaktivnog igranja za igre koje se igraju preko računara ili mreža za komunikaciju; obezbjeđivanje pristupa igrama; usluge onlajn igranja igara; usluge onlajn računarskih igara; objavljivanje interaktivnog računarskog softvera i softvera za video igre; obezbjeđivanje pristupa knjigama koje se ne mogu preuzeti sa interneta; obezbjeđivanje pristupa onlajn elektronskih publikacijama koje se ne mogu preuzeti sa interneta iz oblasti igara za računare; usluge elektronskih igara kojima se pristupa preko interneta ili drugih mreža za komunikaciju; uređivanje i vođenje igara na internetu, koje se ne mogu preuzeti sa interneta; obezbjeđivanje usluga zabave i informacija o zabavi preko računarskih, elektronskih i onlajn baza podataka; pružanje pristupa onlajn softveru za igre sa virtuelnom realnošću koji se ne može preuzeti sa interneta; onlajn publikacije; onlajn knjige; onlajn dnevnic, a naročito, blogovi koji sadrže lična mišljenja iz oblasti opšteg interesovanja, lingvistike, naučne fantastike i fantazije; onlajn objavljivanje elektronskih publikacija; usluge zabave, uključujući obezbjeđivanje pristupa veb sajtu koji sadrži melodije za zvona telefona, grafike, pozadine za ekrane i igre; usluge mobilnih medija i zabave u vidu pripremanja sadržaja; muzeji; usluge muzeja; usluge putujućih muzeja; usluge muzeja u vidu putujućih izložbi iz oblasti nauke, lingvistike, istraživanja, konzervacije, prirode, i pravljenja filmova; ture sa vodičima za izložbe iz oblasti naučne fantastike i fantazije; usluge obrazovanja, a naročito, obezbjeđivanje izložbi u oblasti nauke, lingvistike, i čuvanja životne sredine; organizovanje kulturnih i događaja od značaja za zajednicu; obezbjeđivanje izložbi u svrhu zabave; organizovanje i uređivanje izložbi za potrebe kulture, obrazovanja i zabave; obrazovne usluge, a naročito, prikazivanje serijala filmova; organizovanje emisija i događaja za potrebe kulture; organizovanje, uređivanje i vođenje događaja čiji se prihodi daju u dobrotvorne svrhe; obezbjeđivanje kampova za djecu i odrasle; pružanje informacija, vijesti i komentara u oblasti zabave; usluge informacija o rekreaciji; kinematografske usluge; uređivanje i vođenje interaktivnih avantura lova na blago uživo; umjetničke izložbe; izdavanje knjiga.

(210) **BAZ1821212A** (220) 14/09/2018

(442) 30/06/2020

(732) **LINING SPORTS (SHANGHAI) COMPANY LIMITED China Merchants Tower 32th Floor, Suite 3201, No. 161 Lujiazui (E) Road, Pudong, Shanghai 200120, CN**

(740) "INTELBIRO" d.o.o.

(540)



(531) 26.11

(511)

18 Ruksaci; sportske torbe; putne torbe; ručne torbe; navlake za ključeve; štapovi za planinarenje; džepni novčanici; torbice; putni kompleti (kožna galanterija); kišobrani. ;

25 Kupači kostimi; steznici (donji veš za žene); čizme; kape (pokrivala za glavu); odjeća; obuća; rukavice (odjevni predmeti); čarape (trikotažni odjevni predmeti); majice kratkih rukava; papuče. ;

28 Lopte za igre i sport; lopte za igranje; reketi; sprave za bodibilding; torbe za palice za golf, sa ili bez kotačića; palice za golf; rukavice za golf; štitnici za laktove (sportska oprema); loptice za badminton; torbe za reketu.

(210) **BAZ1821213A** (220) 17/09/2018

(442) 30/06/2020

(732) **Allergan Holdings France SAS 12 place de la defense, 4 eme etage, 92400, Courbevoie, FR**

(740) "ŽIVKO MIJATOVIĆ & PARTNERS" d.o.o. Sarajevo

(540)

VOLBELLA

(511)

3 Kozmetika, naročito preparati za tretman glabelarnih linija, bora na licu, asimetrija, nedostataka i različitih stanja ljudske kože, sve navedeno namijenjeno za prodaju i plasiranje isključivo licenciranim ljekarima, hirurzima ili zdravstvenim radnicima.;

5 Farmaceutski preparati za tretman glabelarnih linija, bora na licu, asimetrija, nedostataka i različitih stanja ljudske kože; biološki dermalni implantati, naročito, viskosuplementna rješenja za popunjavanje bora, sve navedeno namijenjeno za prodaju i plasiranje isključivo licenciranim ljekarima, hirurzima ili zdravstvenim radnicima.;

10 Aparati za tretman glabelarnih linija, bora na licu, asimetrija, nedostataka i različitih stanja ljudske kože; biološki dermalni implantati, naročito, viskosuplementna rješenja za popunjavanje bora, sve navedeno namijenjeno za prodaju i plasiranje isključivo licenciranim ljekarima, hirurzima ili zdravstvenim radnicima.

(210) **BAZ1821214A** (220) 18/09/2018

(442) 30/06/2020

(732) **TOYOTA JIDOSHA KABUSHIKI
KAISHA (also trading as TOYOTA
MOTOR CORPORATION) 1, Toyota-
cho, Toyota-shi, Aichi-ken, JP**

(740) PETOŠEVIĆ d.o.o.

(540)

GR 86

(511)

12 Automobili i strukturalni dijelovi za njih.

(210) **BAZ1821217A** (220) 21/09/2018

(442) 30/06/2020

(732) **DE-MI d.o.o. Banja Luka ul. Krajiških
brigada br. 30, 78000 Banja Luka, BA**

(740) Goran Marić

(540)

FROSTY

(511)

1 Sredstva protiv smrzavanja (antifriz).

(210) **BAZ1821218A** (220) 21/09/2018

(442) 30/06/2020

(732) **Društvo sa ograničenom
odgovornošću za proizvodnju i
promet materijala za završne radove
u građevinarstvu "COLORIT" Banja
Luka Aleja Svetog Save 35a, 51000
Banja Luka, BA**

(740) "INTELBIRO" d.o.o.

(540)

HIDROFOB

(511)

1 Hemijski proizvodi za upotrebu u industriji, znanosti, fotografskoj djelatnosti, kao i za ratarstvo, povrtlarstvo i šumarstvo; naročito elastične polimercementne hidroizolacione mase, jednokomponentni elastični premazi, jednokomponentne cementne hidroizolacione mase; sirova umjetna smola, sirova plastika; mješavine za gašenje i - prevenciju požara; preparati za kaljenje, zavarivanje i lemljenje metala; tvari za štavljenje životinjskih krzna i kože; ljepila (ljepljive tvari) za upotrebu industriji; kitovi i druga punila u obliku paste; kompost, prirodna gnojiva i umjetna gnojiva; biološki preparati za uporabu u industriji i znanosti.

2 Boje, lakovi, glazure; zaštite od hrđe te od propadanja

i truljenja drva; bojila, boje; tinte za ispis, označavanje i graviranje; prirodne sirove smole; metali u listovima i u prahu za upotrebu u slikarstvu, dekoracijama, tiskarstvu i umjetnosti.;

17 Neobrađena ili poluobrađena guma, gutaperka, biljna smola, azbest, tinjac i zamjene za te materijale; plastika i smola u ekstrudiranom obliku za upotrebu u proizvodnji; materijali za nepropusno zatvaranje, za brtvljenje i za izolaciju, naročito elastične zaptivne trake, elastični ugaoni elementi, manžetne za zaptivanje cijevi; nemetalne savitljive cijevi i crijeva.;

19 Nemetalni građevinski materijali; krute nemetalne cijevi za gradnju; asfalt, katran i bitumen (smola); nemetalne prenosive konstrukcije; nemetalni spomenici.

(210) **BAZ1821220A** (220) 21/09/2018

(442) 30/06/2020

(732) **Haris Selmanović Fra Matije Divkovića
67, Sarajevo, BA**

(540)

MAHALA

(511)

34 Arome za duhan, osim eteričnih ulja; Arome za upotrebu u elektronskim cigaretama, osim eteričnih ulja; Blokovi (svežnjevi) papira za cigarete; Burmut (duhan za šmrkanje); Cigare; Cigarete; Cigarete koje sadrže zamjene za duhan za nemedicinske svrhe; Cigarilosi (male cigare); Čistači duhanskih lula; Držači šibica; Držači/stalci za duhanske lule; Duhan; Duhan za žvakanje; Džepne sprave za savijanje cigareta; Elektronske cigarete; Filteri za cigarete; Futrole za cigare; Futrole za cigarete; Kremen; Kutije za burmut; Kutije za cigare opremljene ovlaživačem; Kutije za šibice; Lule za duhan; Muštikle za cigare; Muštikle za cigarete. ;

36 Agencije za naplatu dugovanja; Agencije za nekretnine; Aktuarske usluge; Bankarske usluge; Brokerske/mešetarske usluge za dionice i obveznice; Brokerske usluge [mešetarenje hartijama od vrijednosti]; Brokerske usluge (mešetarenje); Carinsko posredovanje; Čuvanje dragocjenosti; Davanje popusta u drugim ustanovama kroz korištenje članske karte; Faktoring; Finansijska analiza; Finansijska procjena neisječanih stabala; Finansijska procjena vune; Finansijske obavijesti; Finansijske procjene [osiguranje, banke, nekretnine]; Finansijske procjene pri odgovaranju na pozive za tendere; Finansijske usluge; Finansijski kliring; Finansijsko sponzorstvo; Finansijsko upravljanje; Finansijsko upravljanje plaćanja naknada za druge; Fiskalne procjene; Hipotekarno bankarstvo; Investicioni fondovi.;

43 Bifei (Snek barovi); Dječiji vrtići, jaslice; Hoteli; Iznajmljivanja aparata za kuhanje; Iznajmljivanje dispnzera za pitku vodu; Iznajmljivanje prenosnih objekata; Iznajmljivanje privremenog smještaja; Iznajmljivanje prostorija za sastanke; Iznajmljivanje rasvjetnih uređaja; Iznajmljivanje šatora; Iznajmljivanje stolica, stolova, stolnjaka, staklenog posuđa; Kafeterije; Kafići; Kantine, menze; Moteli; Obezbeđivanje prostora za kampovanje; Oblikovanje hrane; Pansioni; Pansioni za životinje; Penzionerski (starački) domovi; Restorani; Restorani sa samoposluživanjem; Rezervacija hotela.

(210) **BAZ1821221A** (220) 21/09/2018
 (442) 30/06/2020
 (732) **Haris Selmanović Fra Matije Divkovića
 67, Sarajevo, BA**
 (540)

#JEDNAJEMAHALA

(511)

34 Arome za duhan, osim eteričnih ulja; arome za upotrebu u elektronskim cigaretama, osim eteričnih ulja; blokovi (svežnjevi) papira za cigarete; burmut (duhan za šmrkanje); cigare; cigarete; cigarete koje sadrže zamjene za duhan za nemedicinske svrhe; cigarilosi (male cigare); čistači duhanskih lula; držači šibica; držači/stalci za duhanske lule; duhan; duhan za žvakanje; džepne sprave za savijanje cigareta; elektronske cigarete; filteri za cigarete; futrole za cigare; futrole za cigarete; kremen; kutije za burmut; kutije za cigare opremljene ovlaživačem; kutije za šibice; lule za duhan; muštikle za cigare; muštikle za cigarete.;

36 Agencije za naplatu dugovanja; agencije za nekretnine; aktuarske usluge; bankarske usluge; brokerske/mešetarske usluge za dionice i obveznice; brokerske usluge [mešetarenje hartijama od vrijednosti]; brokerske usluge (mešetarenje); carinsko posredovanje; čuvanje dragocjenosti; davanje popusta u drugim ustanovama kroz korištenje članske karte; faktoring; finansijska analiza; finansijska procjena neisječenih stabala; finansijska procjena vune; finansijske obavijesti; finansijske procjene [osiguranje, banke, nekretnine]; finansijske procjene pri odgovaranju na pozive za tendere; finansijske usluge; finansijski kliring; finansijsko sponzorstvo; finansijsko upravljanje; finansijsko upravljanje plaćanja naknada za druge; fiskalne procjene; hipotekarno bankarstvo; investicioni fondovi.;

43 Bifei (Snek barovi); Dječiji vrtići, jaslice; Hoteli; Iznajmljivanja aparata za kuhanje; Iznajmljivanje dispnzera za pitku vodu; Iznajmljivanje prenosnih objekata; Iznajmljivanje privremenog smještaja; Iznajmljivanje prostorija za sastanke; Iznajmljivanje rasvjetnih uređaja; Iznajmljivanje šatora; Iznajmljivanje stolica, stolova, stolnjaka, staklenog posuđa; Kafeterije; Kafići; Kantine, menze; Moteli; Obezbeđivanje prostora za kampovanje; Oblikovanje hrane; Pansioni, Pansioni za životinje; Penzionerski (starački) domovi; Restorani; Restorani sa samoposluživanjem; Rezervacija hotela.

(210) **BAZ1821223A** (220) 21/09/2018
 (442) 30/06/2020
 (732) **JP ELEKTROPRIVREDA HRVATSKE
 ZAJEDNICE HERCEG BOSNE d.di.
 Mostar Mile Budaka 106A, 88000
 Mostra, BA**

(591) crvena, bijela, plava
 (540)



(531) 1.15,7.1,26.3,27.5,29.1

(511)

4 Električna energija.;

39 Distribucija električne energije.

(210) **BAZ1821224A** (220) 24/09/2018
 (442) 30/06/2020
 (732) **“FTM” d.o.o. za montažu, usluge i
 promet Stjepana Tomaševića bb,
 72290 Novi Travnik, BA**

(740) KARABDIĆ KERIM

(591) crna, bijela, zelena, plava

(540)



(531) 24.15,27.5,29.1

(511)

9 Računarski programi i web aplikacije za upravljanje procesima.

(210) **BAZ1821227A** (220) 26/09/2018

(442) 30/06/2020

(732) **JOHNSON & JOHNSON (New Jersey corporation) One Johnson & Johnson Plaza, New Brunswick, New Jersey, US**

(740) DR DIANA PROTIC-TKALČIĆ & PARTNERS D.O.O.

(540)

ACUVUE

(511)

5 Preparati za njegu kontaktnih sočiva, naročito rastvori za dezinfekciju, čišćenje, vlaženje, zaštitu, potapanje, čuvanje i ispiranje kontaktnih sočiva.

(210) **BAZ1821228A** (220) 26/09/2018

(442) 30/06/2020

(732) **Nova BH d.o.o. Sarajevo Trg solidarnosti broj 10, 71000 Sarajevo, BA**

(740) Nihad Sijerčić

(591) narandžasta, bijela

(540)



(531) 24.17,26.1,27.5,29.1

(511)

35 Istraživanje za poslove; istraživanje javnog mišljenja; uređivanje izloga; organiziranje izložbi u komercijalne ili reklamne svrhe; iznajmljivanje reklamnih prostora; iznajmljivanje reklamnog materijala; iznajmljivanje vremena za reklamiranje na svim komunikacijskim sredstvima; istraživanje javnog mnijenja; odnosi s javnošću; vođenje knjiga; komercijalna administracija u svezi licenci proizvoda i usluga trećih osoba; pomoć u vođenju komercijalnih ili industrijskih poduzeća; konzultacije u svezi vođenja poslova; usluge manekena za reklamiranje ili promicanje

prodaje; usluge nabave za treće; usluge kupnje proizvoda i usluga za druga poduzeća; usluge pretplate na novine za treće osobe; ured za komercijalne obavijesti; objavljivanje reklamnih tekstova odnosi s javnošću; oglašavanje; savjetovanje o organiziranju i vođenju poslova; plakatiranje; usluge podugovaranja; komercijalna pomoć; usluge preseljenja za poduzeća; pomoć u upravljanju industrijskim ili trgovačkim poduzećima; izrada poreznih prijava; poslovi konzultacije za vođenje poslova; vještačenje poslova; poslovne obavijesti; pružanje komercijalnih savjeta i informacija potrošačima; predstavljanje proizvoda; pretplata za telekomunikacijske usluge za prezentacija proizvoda na svim komunikacijskim sredstvima u svrhu prodaje na malo; prijepis priopćenja; promicanje prodaje; prodaja na dražbi; promicanje prodaje za treće osobe; proučavanje tržišta; računovodstveni poslovi; reklamiranje putem radija; raspačavanje reklamnog materijala; razdioba reklamnih materijala; distribuiranje uzoraka; razdioba reklamnih oglasa; iznajmljivanje prostora za potrebe reklamiranja; reklamiranje on-line na informatičkoj mreži; reklamiranje putem radija; reklamiranje putem televizije; razdioba reklamnog materijala; raznošenje reklamnog materijala; širenje reklamnih oglasa; objavljivanje reklamnih tekstova; uređenje reklamnih tekstova; reklamiranje dopisnim putem; organiziranje sajmova u komercijalne ili reklamne svrhe; stručno savjetovanje o poslovima; savjetovanje o osoblju; sistematizacija podataka za središnju kartoteku; traženje sponzora; stručno poslovne konzultacije; izrada statističkih podataka; tajničke usluge; obrada teksta; usluga telefonskih odgovora za odsutne pretplatnike; pretplata na telekomunikacijske usluge za treće; televizijsko reklamiranje; praćenje tiska; usluge pregleda tiska; procijene trgovačkih poslova; proučavanje tržišta; traženje tržišta; profesionalno upravljanje umjetničkim poslovima; uredi za reklamiranje; uredi za zapošljavanje; uređenje izloga; agencije za uvoz-izvoz; vođenje informatičkih kartoteka; vođenje knjiga; pomoć u vođenju poslova; savjetovanje o vođenju poslova; usluge savjetovanja u svezi vođenja poslova; usluga ureda za zapošljavanje; zapošljavanje osoblja.;

38 Agencije za novosti; omogućavanje elektroničke pošte; elektroničke poruke; emitiranje televizijskih programa; omogućavanje održavanja foruma za vođenje debata; omogućavanje glasovne pošte; informativne agencije; iznajmljivanje aparata za prijenos poruka; iznajmljivanje modema; iznajmljivanje telefaks-uređaja; iznajmljivanje telefona; iznajmljivanje telekomunikacijskih uređaja; iznajmljivanje vremena pristupa svjetskim informatičkim mrežama; komuniciranje posredstvom ptičkih mreža; radiotelefonske komunikacije; telefonske komunikacije; telegrafске komunikacije; komunikacije pomoću računalnih terminala; omogućavanje vođenja konferencija na daljinu; pribavljanje komunikacijskih kanala za kupnju putem telefona; obavijesti o telekomunikacijama; usluge elektroničkog plakatiranja; pokretna radiotelefonija; prijenos poruka;; prijenos poruka i slika računalom; prijenos putem satelita; prijenos televizijskih emisija pretplatnicima putem kabela; iznajmljivanje vremena pristupa svjetskim informatičkim mrežama; omogućavanje pristupa svjetskim informatičkim mrežama; komunikacije putem računalnih terminala; prijenos poruka i slika uz pomoć računala; emitiranje radio programa; radiodifuzija; usluge radioelektroničkog povezivanja; prijenos putem satelita; prijenos poruka telefaksom; telefonske komunikacije; telefonske usluge; telegrafске komunikacije; telegrafске usluge; obavijesti o telekomunikacijama; usluge dovoda i priključka za telekomunikacije; telekomunikacijsko priključenje na svjetsku informatičku mrežu; usluge teleksa;

emitiranje televizijskih programa; agencije za vijesti.;

41 Agencije za modele za slikare i kipare; akademije; cirkusi; usluge digitalnog snimanja; iskorištavanje elektroničkih publikacija koje se ne mogu kopirati; proizvodnja igranih filmova; proizvodnja filmova; fotografiranje; fotografske reportaže; usluge igara pružene on-line; igre za novac; izdavanje knjiga; organiziranje izložbi u kulturne ili odgojne svrhe; iznajmljivanje radijskih i televizijskih aparata; iznajmljivanje audio uređaja; iznajmljivanje kinematografskih filmova; iznajmljivanje kinoaparature i pribora; iznajmljivanje rasvjetnih uređaja za kazališnu dekoraciju i za televizijske studije; iznajmljivanje videotraka; iznajmljivanje zvučnih snimaka; kaligrafija; usluge kampova za ljetovanje; kampovi za športsko usavršavanje; stavljanje na raspolaganje opreme za karaoke; kazališne predstave; iznajmljivanje kinematografskih filmova; kino studiji; iskorištavanje kinodvorana; usluge klubova; izdavanje knjiga; posuđivanje knjiga; usluge kockarnica; organiziranje i vođenje koncerata; organiziranje i vođenje konferencija; organiziranje i vođenje kongres; organiziranje lutrije; snimanje na mikrofilmove; mikroizdavaštvo; montaža radijskih i televizijskih programa; organiziranje natječaja; noćni klubovi; objavljivanje knjiga i časopisa, elektronički on-line; objavljivanje tekstova; organiziranje natječaja; organiziranje natječaja ljepote; organiziranje plesova; organiziranje spektakla; organiziranje športskih natjecanja; planiranje prijema; prijemi; održavanje priredbi; organiziranje priredbi; proizvodnja priredbi; proizvodnja filmova; proizvodnja filmova na video-trakama; montaža radijskih i televizijskih programa; razonoda putem radiofonije; organiziranje i vođenje razgovora; razonoda; informacije u svezi razonode; razonoda posredstvom radija; razonoda posredstvom televizije; fotografske reportaže; reporterske usluge; izrada scenarija; organizacije i vođenje seminara; organiziranje i vođenje simpozija; sinkronizacija; usluge za ispunjavanje slobodnog vremena; snimanje na video trake; mjerenje vremena na športskim natjecanjima; organiziranje športskih natjecanja; objavljivanje tekstova; razonoda na televiziji; montaža radijskih i televizijskih programa; titlovanje filmova; varijete; proizvodnja filmova na videotrakama; snimanje na videotrake; iznajmljivanje videotraka; montaža videotraka; zabavni parkovi; iznajmljivanje zvučnih snimaka.

(210) **BAZ1821230A** (220) 26/09/2018

(442) 30/06/2020

(732) **Nova BH d.o.o. Sarajevo Trg
solidarnosti broj 10, 71000 Sarajevo,
BA**

(740) Nihad Sijerčić

(540)

NOVA BH

(511)

35 Istraživanje za poslove; istraživanje javnog mišljenja; uređivanje izloga; organiziranje izložbi u komercijalne ili reklamne svrhe; iznajmljivanje reklamnih prostora; iznajmljivanje reklamnog materijala; iznajmljivanje vremena za reklamiranje na svim komunikacijskim sredstvima; istraživanje javnog mnijenja; odnosi s javnošću; vođenje knjiga; komercijalna administracija u svezi licenci proizvoda i usluga trećih osoba; pomoć u vođenju komercijalnih ili industrijskih poduzeća; konzultacije u svezi vođenja poslova; usluge manekena za reklamiranje ili promicanje prodaje; usluge nabave za treće; usluge kupnje proizvoda i usluga za druga poduzeća; usluge pretplate na novine za treće osobe; ured za komercijalne obavijesti; objavljivanje reklamnih tekstova odnosi s javnošću; oglašavanje; savjetovanje o organiziranju i vođenju poslova; plakatiranje; usluge podugovaranja; komercijalna pomoć; usluge preseljenja za poduzeća; pomoć u upravljanju industrijskim ili trgovačkim poduzećima; izrada poreznih prijava; poslovi konzultacije za vođenje poslova; vještačenje poslova; poslovne obavijesti; pružanje komercijalnih savjeta i informacija potrošačima; predstavljanje proizvoda; pretplata za telekomunikacijske usluge za prezentacija proizvoda na svim komunikacijskim sredstvima u svrhu prodaje na malo; prijepis priopćenja; promicanje prodaje; prodaja na dražbi; promicanje prodaje za treće osobe; proučavanje tržišta; računovodstveni poslovi; reklamiranje putem radija; raspačavanje reklamnog materijala; razdioba reklamnih materijala; distribuiranje uzoraka; razdioba reklamnih oglasa; iznajmljivanje prostora za potrebe reklamiranja; reklamiranje on-line na informatičkoj mreži; reklamiranje putem radija; reklamiranje putem televizije; razdioba reklamnog materijala; raznošenje reklamnog materijala; širenje reklamnih oglasa; objavljivanje reklamnih tekstova; uređenje reklamnih tekstova; reklamiranje dopisnim putem; organiziranje sajmova u komercijalne ili reklamne svrhe; stručno savjetovanje o poslovima; savjetovanje o osoblju; sistematizacija podataka za središnju kartoteku; traženje sponzora; stručno poslovne konzultacije; izrada statističkih podataka; tajničke usluge; obrada teksta; usluga telefonskih odgovora za odsutne pretplatnike; pretplata na telekomunikacijske usluge za treće; televizijsko reklamiranje; praćenje tiska; usluge pregleda tiska; procijene trgovačkih poslova; proučavanje tržišta; traženje tržišta; profesionalno upravljanje umjetničkim poslovima; uredi za reklamiranje; uredi za zapošljavanje; uređenje izloga; agencije za uvoz-izvoz; vođenje informatičkih kartoteka; vođenje knjiga; pomoć u vođenju poslova; savjetovanje o vođenju poslova; usluge savjetovanja u svezi vođenja poslova; usluga ureda za zapošljavanje; zapošljavanje osoblja.;

38 Agencije za novosti; omogućavanje elektroničke pošte; elektroničke poruke; emitiranje televizijskih programa; omogućavanje održavanja foruma za vođenje debata;

omogućavanje glasovne pošte; informativne agencije; iznajmljivanje aparata za prijenos poruka; iznajmljivanje modema; iznajmljivanje telefaks-uređaja; iznajmljivanje telefona; iznajmljivanje telekomunikacijskih uređaja; iznajmljivanje vremena pristupa svjetskim informatičkim mrežama; komuniciranje posredstvom ptičkih mreža; radiotelefonske komunikacije; telefonske komunikacije; telegrafске komunikacije; komunikacije pomoću računalnih terminala; omogućavanje vođenja konferencija na daljinu; pribavljanje komunikacijskih kanala za kupnju putem telefona; obavijesti o telekomunikacijama; usluge elektroničkog plakatiranja; pokretna radiotelefonija; prijenos poruka; prijenos poruka i slika računalom; prijenos putem satelita; prijenos televizijskih emisija pretplatnicima putem kabela; iznajmljivanje vremena pristupa svjetskim informatičkim mrežama; omogućavanje pristupa svjetskim informatičkim mrežama; komunikacije putem računalnih terminala; prijenos poruka i slika uz pomoć računala; emitiranje radio programa; radiodifuzija; usluge radioelektroničkog povezivanja; prijenos putem satelita; prijenos poruka telefaksom; telefonske komunikacije; telefonske usluge; telegrafске komunikacije; telegrafске usluge; obavijesti o telekomunikacijama; usluge dovoda i priključka za telekomunikacije; telekomunikacijsko priključenje na svjetsku informatičku mrežu; usluge teleksa; emitiranje televizijskih programa; agencije za vijesti.;

41 Agencije za modele za slikare i kipare; akademije; cirkusi; usluge digitalnog snimanja; iskorištavanje elektroničkih publikacija koje se ne mogu kopirati; proizvodnja igranih filmova; proizvodnja filmova; fotografiranje; fotografske reportaže; usluge igara pružene on-line; igre za novac; izdavanje knjiga; organiziranje izložbi u kulturne ili odgojne svrhe; iznajmljivanje radijskih i televizijskih aparata; iznajmljivanje audio uređaja; iznajmljivanje kinematografskih filmova; iznajmljivanje kinoaparature i pribora; iznajmljivanje rasvjetnih uređaja za kazališnu dekoraciju i za televizijske studije; iznajmljivanje videotraka; iznajmljivanje zvučnih snimaka; kaligrafija; usluge kampova za ljetovanje; kampovi za športsko usavršavanje; stavljanje na raspolaganje opreme za karaoke; kazališne predstave; iznajmljivanje kinematografskih filmova; kino studiji; iskorištavanje kinodvorana; usluge klubova; izdavanje knjiga; posuđivanje knjiga; usluge kockarnica; organiziranje i vođenje koncerata; organiziranje i vođenje konferencija; organiziranje i vođenje kongres; organiziranje lutrije; snimanje na mikrofilmove; mikroizdavaštvo; montaža radijskih i televizijskih programa; organiziranje natječajna; noćni klubovi; objavljivanje knjiga i časopisa, elektronički on-line; objavljivanje tekstova; organiziranje natječajna; organiziranje natječajna ljepote; organiziranje plesova; organiziranje spektakla; organiziranje športskih natjecanja; planiranje prijema; prijemi; održavanje priredbi; organiziranje priredbi; proizvodnja priredbi; proizvodnja filmova; proizvodnja filmova na video-trakama; montaža radijskih i televizijskih programa; razonoda putem radiofonije; organiziranje i vođenje razgovora; razonoda; informacije u svezi razonode; razonoda posredstvom radija; razonoda posredstvom televizije; fotografske reportaže; reporterske usluge; izrada scenarija; organizacije i vođenje seminara; organiziranje i vođenje simpozija; sinkronizacija; usluge za ispunjavanje slobodnog vremena; snimanje na video trake; mjerenje vremena na športskim natjecanjima; organiziranje športskih natjecanja; objavljivanje tekstova; razonoda na televiziji; montaža radijskih i televizijskih programa; titlovanje filmova; varijete; proizvodnja filmova na videotrakama; snimanje na videotrake; iznajmljivanje videotraka; montaža videotraka; zabavni parkovi; iznajmljivanje zvučnih snimaka.

(210) **BAZ1821231A** (220) 26/09/2018

(442) 30/06/2020

(732) **Nova BH d.o.o. Sarajevo Trg solidarnosti broj 10, 71000 Sarajevo, BA**

(740) Nihad Sijerčić

(540)

NOVA TV

(511)

35 Istraživanje za poslove; istraživanje javnog mišljenja; uređivanje izloga; organiziranje izložbi u komercijalne ili reklamne svrhe; iznajmljivanje reklamnih prostora; iznajmljivanje reklamnog materijala; iznajmljivanje vremena za reklamiranje na svim komunikacijskim sredstvima; istraživanje javnog mnijenja; odnosi s javnošću; vođenje knjiga; komercijalna administracija u svezi licenci proizvoda i usluga trećih osoba; pomoć u vođenju komercijalnih ili industrijskih poduzeća; konzultacije u svezi vođenja poslova; usluge manekena za reklamiranje ili promicanje prodaje; usluge nabave za treće; usluge kupnje proizvoda i usluga za druga poduzeća; usluge pretplate na novine za treće osobe; ured za komercijalne obavijesti; objavljivanje reklamnih tekstova odnosi s javnošću; oglašavanje; savjetovanje o organiziranju i vođenju poslova; plakatiranje; usluge podugovaranja; komercijalna pomoć; usluge preseljenja za poduzeća; pomoć u upravljanju industrijskim ili trgovačkim poduzećima; izrada poreznih prijava; poslovi konzultacije za vođenje poslova; vještačenje poslova; poslovne obavijesti; pružanje komercijalnih savjeta i informacija potrošačima; predstavljanje proizvoda; pretplata za telekomunikacijske usluge za prezentacija proizvoda na svim komunikacijskim sredstvima u svrhu prodaje na malo; prijepis priopćenja; promicanje prodaje; prodaja na dražbi; promicanje prodaje za treće osobe; proučavanje tržišta; računovodstveni poslovi; reklamiranje putem radija; raspacavanje reklamnog materijala; razdioba reklamnih materijala; distribuiranje uzoraka; razdioba reklamnih oglasa; iznajmljivanje prostora za potrebe reklamiranja; reklamiranje on-line na informatičkoj mreži; reklamiranje putem radija; reklamiranje putem televizije; razdioba reklamnog materijala; raznošenje reklamnog materijala; širenje reklamnih oglasa; objavljivanje reklamnih tekstova; uređenje reklamnih tekstova; reklamiranje dopisnim putem; organiziranje sajmovi u komercijalne ili reklamne svrhe; stručno savjetovanje o poslovima; savjetovanje o osoblju; sistematizacija podataka za središnju kartoteku; traženje sponzora; stručno poslovne konzultacije; izrada statističkih podataka; tajničke usluge; obrada teksta; usluga telefonskih odgovora za odsutne pretplatnike; pretplata na telekomunikacijske usluge za treće; televizijsko reklamiranje; praćenje tiska; usluge pregleda tiska; procijene trgovačkih poslova; proučavanje tržišta; traženje tržišta; profesionalno upravljanje umjetničkim poslovima; uredi za reklamiranje; uredi za zapošljavanje; uređenje izloga; agencije za uvoze-izvoz; vođenje informatičkih kartoteka; vođenje knjiga; pomoć u vođenju poslova; savjetovanje o vođenju poslova; usluge savjetovanja u svezi vođenja poslova; usluga ureda za zapošljavanje; zapošljavanje osoblja.;

38 Agencije za novosti; omogućavanje elektroničke pošte; elektroničke poruke; emitiranje televizijskih programa; omogućavanje održavanja foruma za vođenje debata;

omogućavanje glasovne pošte; informativne agencije; iznajmljivanje aparata za prijenos poruka; iznajmljivanje modema; iznajmljivanje telefaks-uređaja; iznajmljivanje telefona; iznajmljivanje telekomunikacijskih uređaja; iznajmljivanje vremena pristupa svjetskim informatičkim mrežama; komuniciranje posredstvom ptičkih mreža; radiotelefonske komunikacije; telefonske komunikacije; telegrafске komunikacije; komunikacije pomoću računalnih terminala; omogućavanje vođenja konferencija na daljinu; pribavljanje komunikacijskih kanala za kupnju putem telefona; obavijesti o telekomunikacijama; usluge elektroničkog plakatiranja; pokretna radiotelefonija; prijenos poruka; prijenos poruka i slika računalom; prijenos putem satelita; prijenos televizijskih emisija pretplatnicima putem kabela; iznajmljivanje vremena pristupa svjetskim informatičkim mrežama; omogućavanje pristupa svjetskim informatičkim mrežama; komunikacije putem računalnih terminala; prijenos poruka i slika uz pomoć računala; emitiranje radio programa; radiodifuzija; usluge radioelektroničkog povezivanja; prijenos putem satelita; prijenos poruka telefaksom; telefonske komunikacije; telefonske usluge; telegrafске komunikacije; telegrafске usluge; obavijesti o telekomunikacijama; usluge dovoda i priključka za telekomunikacije; telekomunikacijsko priključenje na svjetsku informatičku mrežu; usluge teleksa; emitiranje televizijskih programa; agencije za vijesti.;

41 Agencije za modele za slikare i kipare; akademije; cirkusi; usluge digitalnog snimanja; iskorištavanje elektroničkih publikacija koje se ne mogu kopirati; proizvodnja igranih filmova; proizvodnja filmova; fotografiranje; fotografske reportaže; usluge igara pružene on-line; igre za novac; izdavanje knjiga; organiziranje izložbi u kulturne ili odgojne svrhe; iznajmljivanje radijskih i televizijskih aparata; iznajmljivanje audio uređaja; iznajmljivanje kinematografskih filmova; iznajmljivanje kinoaparature i pribora; iznajmljivanje rasvjetnih uređaja za kazališnu dekoraciju i za televizijske studije; iznajmljivanje videotraka; iznajmljivanje zvučnih snimaka; kaligrafija; usluge kampova za ljetovanje; kampovi za športsko usavršavanje; stavljanje na raspolaganje opreme za karaoke; kazališne predstave; iznajmljivanje kinematografskih filmova; kino studiji; iskorištavanje kinodvorana; usluge klubova; izdavanje knjiga; posuđivanje knjiga; usluge kockarnica; organiziranje i vođenje koncerata; organiziranje i vođenje konferencija; organiziranje i vođenje kongres; organiziranje lutrije; snimanje na mikrofilmove; mikroizdavaštvo; montaža radijskih i televizijskih programa; organiziranje natječaja; noćni klubovi; objavljivanje knjiga i časopisa, elektronički on-line; objavljivanje tekstova; organiziranje natječaja; organiziranje natječaja ljepote; organiziranje plesova; organiziranje spektakla; organiziranje športskih natjecanja; planiranje prijema; prijemi; održavanje priredbi; organiziranje priredbi; proizvodnja priredbi; proizvodnja filmova; proizvodnja filmova na video-trakama; montaža radijskih i televizijskih programa; razonoda putem radiofonije; organiziranje i vođenje razgovora; razonoda; informacije u svezi razonode; razonoda posredstvom radija; razonoda posredstvom televizije; fotografske reportaže; reporterske usluge; izrada scenarija; organizacije i vođenje seminara; organiziranje i vođenje simpozija; sinkronizacija; usluge za ispunjavanje slobodnog vremena; snimanje na video trake; mjerenje vremena na športskim natjecanjima; organiziranje športskih natjecanja; objavljivanje tekstova; razonoda na televiziji; montaža radijskih i televizijskih programa; titlovanje filmova; varijete; proizvodnja filmova na videotrakama; snimanje na videotrake; iznajmljivanje videotraka; montaža videotraka; zabavni parkovi; iznajmljivanje zvučnih snimaka.

(210) **BAZ1821232A** (220) 26/09/2018

(442) 30/06/2020

(732) **Nova BH d.o.o. Sarajevo Trg
solidarnosti broj 10, 71000 Sarajevo,
BA**

(740) Nihad Sijerčić

(540)

NOVA BH TV

(511)

35 Istraživanje za poslove; istraživanje javnog mišljenja; uređivanje izloga; organiziranje izložbi u komercijalne ili reklamne svrhe; iznajmljivanje reklamnih prostora; iznajmljivanje reklamnog materijala; iznajmljivanje vremena za reklamiranje na svim komunikacijskim sredstvima; istraživanje javnog mnijenja; odnosi s javnošću; vođenje knjiga; komercijalna administracija u svezi licenci proizvoda i usluga trećih osoba; pomoć u vođenju komercijalnih ili industrijskih poduzeća; konzultacije u svezi vođenja poslova; usluge manekena za reklamiranje ili promicanje prodaje; usluge nabave za treće; usluge kupnje proizvoda i usluga za druga poduzeća; usluge pretplate na novine za treće osobe; ured za komercijalne obavijesti; objavljivanje reklamnih tekstova odnosi s javnošću; oglašavanje; savjetovanje o organiziranju i vođenju poslova; plakatiranje; usluge podugovaranja; komercijalna pomoć; usluge preseljenja za poduzeća; pomoć u upravljanju industrijskim ili trgovačkim poduzećima; izrada poreznih prijava; poslovi konzultacije za vođenje poslova; vještačenje poslova; poslovne obavijesti; pružanje komercijalnih savjeta i informacija potrošačima; predstavljanje proizvoda; pretplata za telekomunikacijske usluge za prezentacija proizvoda na svim komunikacijskim sredstvima u svrhu prodaje na malo; prijepis priopćenja; promicanje prodaje; prodaja na dražbi; promicanje prodaje za treće osobe; proučavanje tržišta; računovodstveni poslovi; reklamiranje putem radija; raspačavanje reklamnog materijala; razdioba reklamnih materijala; distribuiranje uzoraka; razdioba reklamnih oglasa; iznajmljivanje prostora za potrebe reklamiranja; reklamiranje on-line na informatičkoj mreži; reklamiranje putem radija; reklamiranje putem televizije; razdioba reklamnog materijala; raznošenje reklamnog materijala; širenje reklamnih oglasa; objavljivanje reklamnih tekstova; uređenje reklamnih tekstova; reklamiranje dopisnim putem; organiziranje sajmovi u komercijalne ili reklamne svrhe; stručno savjetovanje o poslovima; savjetovanje o osoblju; sistematizacija podataka za središnju kartoteku; traženje sponzora; stručno poslovne konzultacije; izrada statističkih podataka; tajničke usluge; obrada teksta; usluga telefonskih odgovora za odsutne pretplatnike; pretplata na telekomunikacijske usluge za treće; televizijsko reklamiranje; praćenje tiska; usluge pregleda tiska; procijene trgovačkih poslova; proučavanje tržišta; traženje tržišta; profesionalno upravljanje umjetničkim poslovima; uredi za reklamiranje; uredi za zapošljavanje; uređenje izloga; agencije za uvoz-izvoz; vođenje informatičkih kartoteka; vođenje knjiga; pomoć u vođenju poslova; savjetovanje o vođenju poslova; usluge savjetovanja u svezi vođenja poslova; usluga ureda za zapošljavanje; zapošljavanje osoblja.;

38 Agencije za novosti; omogućavanje elektroničke pošte; elektroničke poruke; emitiranje televizijskih programa; omogućavanje održavanja foruma za vođenje debata;

omogućavanje glasovne pošte; informativne agencije; iznajmljivanje aparata za prijenos poruka; iznajmljivanje modema; iznajmljivanje telefaks-uređaja; iznajmljivanje telefona; iznajmljivanje telekomunikacijskih uređaja; iznajmljivanje vremena pristupa svjetskim informatičkim mrežama; komuniciranje posredstvom ptičkih mreža; radiotelefonske komunikacije; telefonske komunikacije; telegrafске komunikacije; komunikacije pomoću računalnih terminala; omogućavanje vođenja konferencija na daljinu; pribavljanje komunikacijskih kanala za kupnju putem telefona; obavijesti o telekomunikacijama; usluge elektroničkog plakatiranja; pokretna radiotelefonija; prijenos poruka; prijenos poruka i slika uz pomoć računala; emitiranje radio programa; radiodifuzija; usluge radioelektroničkog povezivanja; prijenos putem satelita; prijenos poruka telefaksom; telefonske komunikacije; telefonske usluge; telegrafске komunikacije; telegrafске usluge; obavijesti o telekomunikacijama; usluge dovoda i priključka za telekomunikacije; telekomunikacijsko priključenje na svjetsku informatičku mrežu; usluge teleksa; emitiranje televizijskih programa; agencije za vijesti.;

41 Agencije za modele za slikare i kipare; akademije; cirkusi; usluge digitalnog snimanja; iskorištavanje elektroničkih publikacija koje se ne mogu kopirati; proizvodnja igranih filmova; proizvodnja filmova; fotografiranje; fotografske reportaže; usluge igara pružene on-line; igre za novac; izdavanje knjiga; organiziranje izložbi u kulturne ili odgojne svrhe; iznajmljivanje radijskih i televizijskih aparata; iznajmljivanje audio uređaja; iznajmljivanje kinematografskih filmova; iznajmljivanje kinoaparature i pribora; iznajmljivanje rasvjetnih uređaja za kazališnu dekoraciju i za televizijske studije; iznajmljivanje videotraka; iznajmljivanje zvučnih snimaka; kaligrafija; usluge kampova za ljetovanje; kampovi za športsko usavršavanje; stavljanje na raspolaganje opreme za karaoke; kazališne predstave; iznajmljivanje kinematografskih filmova; kino studiji; iskorištavanje kinodvorana; usluge klubova; izdavanje knjiga; posuđivanje knjiga; usluge kockarnica; organiziranje i vođenje koncerata; organiziranje i vođenje konferencija; organiziranje i vođenje kongres; organiziranje lutrije; snimanje na mikrofilmove; mikroizdavaštvo; montaža radijskih i televizijskih programa; organiziranje natječaj; noćni klubovi; objavljivanje knjiga i časopisa, elektronički on-line; objavljivanje tekstova; organiziranje natječaj; organiziranje natječaja ljepote; organiziranje plesova; organiziranje spektakla; organiziranje športskih natjecanja; planiranje prijema; prijemi; održavanje priredbi; organiziranje priredbi; proizvodnja priredbi; proizvodnja filmova; proizvodnja filmova na video-trakama; montaža radijskih i televizijskih programa; razonoda putem radiofonije; organiziranje i vođenje razgovora; razonoda; informacije u svezi razonode; razonoda posredstvom radija; razonoda posredstvom televizije; fotografske reportaže; reporterske usluge; izrada scenarija; organizacije i vođenje seminara; organiziranje i vođenje simpozija; sinkronizacija; usluge za ispunjavanje slobodnog vremena; snimanje na video trake; mjerenje vremena na športskim natjecanjima; organiziranje športskih natjecanja; objavljivanje tekstova; razonoda na televiziji; montaža radijskih i televizijskih programa; titlovanje filmova; varijete; proizvodnja filmova na videotrakama; snimanje na videotrake; iznajmljivanje videotraka; montaža videotraka; zabavni parkovi; iznajmljivanje zvučnih snimaka.

(210) **BAZ1821233A** (220) 26/09/2018

(442) 30/06/2020

(732) **Nova BH d.o.o. Sarajevo Trg solidarnosti broj 10, 71000 Sarajevo, BA**

(740) Nihad Sijerčić

(540)

TV NOVA BH

(511)

35 Istraživanje za poslove; istraživanje javnog mišljenja; uređivanje izloga; organiziranje izložbi u komercijalne ili reklamne svrhe; iznajmljivanje reklamnih prostora; iznajmljivanje reklamnog materijala; iznajmljivanje vremena za reklamiranje na svim komunikacijskim sredstvima; istraživanje javnog mnijenja; odnosi s javnošću; vođenje knjiga; komercijalna administracija u svezi licenci proizvoda i usluga trećih osoba; pomoć u vođenju komercijalnih ili industrijskih poduzeća; konzultacije u svezi vođenja poslova; usluge manekena za reklamiranje ili promicanje prodaje; usluge nabave za treće; usluge kupnje proizvoda i usluga za druga poduzeća; usluge pretplate na novine za treće osobe; ured za komercijalne obavijesti; objavljivanje reklamnih tekstova odnosi s javnošću; oglašavanje; savjetovanje o organiziranju i vođenju poslova; plakatiranje; usluge podugovaranja; komercijalna pomoć; usluge preseljenja za poduzeća; pomoć u upravljanju industrijskim ili trgovačkim poduzećima; izrada poreznih prijava; poslovi konzultacije za vođenje poslova; vještačenje poslova; poslovne obavijesti; pružanje komercijalnih savjeta i informacija potrošačima; predstavljanje proizvoda; pretplata za telekomunikacijske usluge za prezentacija proizvoda na svim komunikacijskim sredstvima u svrhu prodaje na malo; prijepis priopćenja; promicanje prodaje; prodaja na dražbi; promicanje prodaje za treće osobe; proučavanje tržišta; računovodstveni poslovi; reklamiranje putem radija; raspacavanje reklamnog materijala; razdioba reklamnih materijala; distribuiranje uzoraka; razdioba reklamnih oglasa; iznajmljivanje prostora za potrebe reklamiranja; reklamiranje on-line na informatičkoj mreži; reklamiranje putem radija; reklamiranje putem televizije; razdioba reklamnog materijala; raznošenje reklamnog materijala; širenje reklamnih oglasa; objavljivanje reklamnih tekstova; uređenje reklamnih tekstova; reklamiranje dopisnim putem; organiziranje sajmov u komercijalne ili reklamne svrhe; stručno savjetovanje o poslovima; savjetovanje o osoblju; sistematizacija podataka za središnju kartoteku; traženje sponzora; stručno poslovne konzultacije; izrada statističkih podataka; tajničke usluge; obrada teksta; usluga telefonskih odgovora za odsutne pretplatnike; pretplata na telekomunikacijske usluge za treće; televizijsko reklamiranje; praćenje tiska; usluge pregleda tiska; procijene trgovačkih poslova; proučavanje tržišta; traženje tržišta; profesionalno upravljanje umjetničkim poslovima; uredi za reklamiranje; uredi za zapošljavanje; uređenje izloga; agencije za uvoz-izvoz; vođenje informatičkih kartoteka; vođenje knjiga; pomoć u vođenju poslova; savjetovanje o vođenju poslova; usluge savjetovanja u svezi vođenja poslova; usluga ureda za zapošljavanje; zapošljavanje osoblja.;

38 Agencije za novosti; omogućavanje elektroničke pošte; elektroničke poruke; emitiranje televizijskih programa; omogućavanje održavanja foruma za vođenje debata;

omogućavanje glasovne pošte; informativne agencije; iznajmljivanje aparata za prijenos poruka; iznajmljivanje modema; iznajmljivanje telefaks-uređaja; iznajmljivanje telefona; iznajmljivanje telekomunikacijskih uređaja; iznajmljivanje vremena pristupa svjetskim informatičkim mrežama; komuniciranje posredstvom ptičkih mreža; radiotelefonske komunikacije; telefonske komunikacije; telegrafске komunikacije; komunikacije pomoću računalnih terminala; omogućavanje vođenja konferencija na daljinu; pribavljanje komunikacijskih kanala za kupnju putem telefona; obavijesti o telekomunikacijama; usluge elektroničkog plakatiranja; pokretna radiotelefonija; prijenos poruka; prijenos poruka i slika računalom; prijenos putem satelita; prijenos televizijskih emisija pretplatnicima putem kabela; iznajmljivanje vremena pristupa svjetskim informatičkim mrežama; omogućavanje pristupa svjetskim informatičkim mrežama; komunikacije putem računalnih terminala; prijenos poruka i slika uz pomoć računala; emitiranje radio programa; radiodifuzija; usluge radioelektroničkog povezivanja; prijenos putem satelita; prijenos poruka telefaksom; telefonske komunikacije; telefonske usluge; telegrafске komunikacije; telegrafске usluge; obavijesti o telekomunikacijama; usluge dovoda i priključka za telekomunikacije; telekomunikacijsko priključenje na svjetsku informatičku mrežu; usluge teleksa; emitiranje televizijskih programa; agencije za vijesti.;

41 Agencije za modele za slikare i kipare; akademije; cirkusi; usluge digitalnog snimanja; iskorištavanje elektroničkih publikacija koje se ne mogu kopirati; proizvodnja igranih filmova; proizvodnja filmova; fotografiranje; fotografske reportaže; usluge igara pružene on-line; igre za novac; izdavanje knjiga; organiziranje izložbi u kulturne ili odgojne svrhe; iznajmljivanje radijskih i televizijskih aparata; iznajmljivanje audio uređaja; iznajmljivanje kinematografskih filmova; iznajmljivanje kinoaparature i pribora; iznajmljivanje rasvjetnih uređaja za kazališnu dekoraciju i za televizijske studije; iznajmljivanje videotraka; iznajmljivanje zvučnih snimaka; kaligrafija; usluge kampova za ljetovanje; kampovi za športsko usavršavanje; stavljanje na raspolaganje opreme za karaoke; kazališne predstave; iznajmljivanje kinematografskih filmova; kino studiji; iskorištavanje kinodvorana; usluge klubova; izdavanje knjiga; posuđivanje knjiga; usluge kockarnica; organiziranje i vođenje koncerata; organiziranje i vođenje konferencija; organiziranje i vođenje kongres; organiziranje lutrije; snimanje na mikrofilmove; mikroizdavaštvo; montaža radijskih i televizijskih programa; organiziranje natječaja; noćni klubovi; objavljivanje knjiga i časopisa, elektronički on-line; objavljivanje tekstova; organiziranje natječaja; organiziranje natječaja ljepote; organiziranje plesova; organiziranje spektakla; organiziranje športskih natjecanja; planiranje prijema; prijemi; održavanje priredbi; organiziranje priredbi; proizvodnja priredbi; proizvodnja filmova; proizvodnja filmova na video-trakama; montaža radijskih i televizijskih programa; razonoda putem radiofonije; organiziranje i vođenje razgovora; razonoda; informacije u svezi razonode; razonoda posredstvom radija; razonoda posredstvom televizije; fotografske reportaže; reporterske usluge; izrada scenarija; organizacije i vođenje seminara; organiziranje i vođenje simpozija; sinkronizacija; usluge za ispunjavanje slobodnog vremena; snimanje na video trake; mjerenje vremena na športskim natjecanjima; organiziranje športskih natjecanja; objavljivanje tekstova; razonoda na televiziji; montaža radijskih i televizijskih programa; titlovanje filmova; varijete; proizvodnja filmova na videotrakama; snimanje na videotrake; iznajmljivanje videotraka; montaža videotraka; zabavni parkovi; iznajmljivanje zvučnih snimaka.

(210) **BAZ1821234A** (220) 26/09/2018

(442) 30/06/2020

(732) **Nova BH d.o.o. Sarajevo Trg solidarnosti broj 10, 71000 Sarajevo, BA**

(740) Nihad Sijerčić

(540)

TV NOVA

(511)

35 Istraživanje za poslove; istraživanje javnog mišljenja; uređivanje izloga; organiziranje izložbi u komercijalne ili reklamne svrhe; iznajmljivanje reklamnih prostora; iznajmljivanje reklamnog materijala; iznajmljivanje vremena za reklamiranje na svim komunikacijskim sredstvima; istraživanje javnog mnijenja; odnosi s javnošću; vođenje knjiga; komercijalna administracija u svezi licenci proizvoda i usluga trećih osoba; pomoć u vođenju komercijalnih ili industrijskih poduzeća; konzultacije u svezi vođenja poslova; usluge manekena za reklamiranje ili promicanje prodaje; usluge nabave za treće; usluge kupnje proizvoda i usluga za druga poduzeća; usluge pretplate na novine za treće osobe; ured za komercijalne obavijesti; objavljivanje reklamnih tekstova odnosi s javnošću; oglašavanje; savjetovanje o organiziranju i vođenju poslova; plakatiranje; usluge podugovaranja; komercijalna pomoć; usluge preseljenja za poduzeća; pomoć u upravljanju industrijskim ili trgovačkim poduzećima; izrada poreznih prijava; poslovi konzultacije za vođenje poslova; vještačenje poslova; poslovne obavijesti; pružanje komercijalnih savjeta i informacija potrošačima; predstavljanje proizvoda; pretplata za telekomunikacijske usluge za prezentacija proizvoda na svim komunikacijskim sredstvima u svrhu prodaje na malo; prijepis priopćenja; promicanje prodaje; prodaja na dražbi; promicanje prodaje za treće osobe; proučavanje tržišta; računovodstveni poslovi; reklamiranje putem radija; raspacavanje reklamnog materijala; razdioba reklamnih materijala; distribuiranje uzoraka; razdioba reklamnih oglasa; iznajmljivanje prostora za potrebe reklamiranja; reklamiranje on-line na informatičkoj mreži; reklamiranje putem radija; reklamiranje putem televizije; razdioba reklamnog materijala; raznošenje reklamnog materijala; širenje reklamnih oglasa; objavljivanje reklamnih tekstova; uređenje reklamnih tekstova; reklamiranje dopisnim putem; organiziranje sajmovi u komercijalne ili reklamne svrhe; stručno savjetovanje o poslovima; savjetovanje o osoblju; sistematizacija podataka za središnju kartoteku; traženje sponzora; stručno poslovne konzultacije; izrada statističkih podataka; tajničke usluge; obrada teksta; usluga telefonskih odgovora za odsutne pretplatnike; pretplata na telekomunikacijske usluge za treće; televizijsko reklamiranje; praćenje tiska; usluge pregleda tiska; procijene trgovačkih poslova; proučavanje tržišta; traženje tržišta; profesionalno upravljanje umjetničkim poslovima; uredi za reklamiranje; uredi za zapošljavanje; uređenje izloga; agencije za uvoz-izvoz; vođenje informatičkih kartoteka; vođenje knjiga; pomoć u vođenju poslova; savjetovanje o vođenju poslova; usluge savjetovanja u svezi vođenja poslova; usluga ureda za zapošljavanje; zapošljavanje osoblja.;

38 Agencije za novosti; omogućavanje elektroničke pošte; elektroničke poruke; emitiranje televizijskih programa; omogućavanje održavanja foruma za vođenje debata;

omogućavanje glasovne pošte; informativne agencije; iznajmljivanje aparata za prijenos poruka; iznajmljivanje modema; iznajmljivanje telefaks-uređaja; iznajmljivanje telefona; iznajmljivanje telekomunikacijskih uređaja; iznajmljivanje vremena pristupa svjetskim informatičkim mrežama; komuniciranje posredstvom ptičkih mreža; radiotelefonske komunikacije; telefonske komunikacije; telegrafске komunikacije; komunikacije pomoću računalnih terminala; omogućavanje vođenja konferencija na daljinu; pribavljanje komunikacijskih kanala za kupnju putem telefona; obavijesti o telekomunikacijama; usluge elektroničkog plakatiranja; pokretna radiotelefonija; prijenos poruka; prijenos poruka i slika računalom; prijenos putem satelita; prijenos televizijskih emisija pretplatnicima putem kabela; iznajmljivanje vremena pristupa svjetskim informatičkim mrežama; omogućavanje pristupa svjetskim informatičkim mrežama; komunikacije putem računalnih terminala; prijenos poruka i slika uz pomoć računala; emitiranje radio programa; radiodifuzija; usluge radioelektroničkog povezivanja; prijenos putem satelita; prijenos poruka telefaksom; telefonske komunikacije; telefonske usluge; telegrafске komunikacije; telegrafске usluge; obavijesti o telekomunikacijama; usluge dovoda i priključka za telekomunikacije; telekomunikacijsko priključenje na svjetsku informatičku mrežu; usluge teleksa; emitiranje televizijskih programa; agencije za vijesti.;

41 Agencije za modele za slikare i kipare; akademije; cirkusi; usluge digitalnog snimanja; iskorištavanje elektroničkih publikacija koje se ne mogu kopirati; proizvodnja igranih filmova; proizvodnja filmova; fotografiranje; fotografske reportaže; usluge igara pružene on-line; igre za novac; izdavanje knjiga; organiziranje izložbi u kulturne ili odgojne svrhe; iznajmljivanje radijskih i televizijskih aparata; iznajmljivanje audio uređaja; iznajmljivanje kinematografskih filmova; iznajmljivanje kinoaparature i pribora; iznajmljivanje rasvjetnih uređaja za kazališnu dekoraciju i za televizijske studije; iznajmljivanje videotraka; iznajmljivanje zvučnih snimaka; kaligrafija; usluge kampova za ljetovanje; kampovi za športsko usavršavanje; stavljanje na raspolaganje opreme za karaoke; kazališne predstave; iznajmljivanje kinematografskih filmova; kino studiji; iskorištavanje kinodvorana; usluge klubova; izdavanje knjiga; posuđivanje knjiga; usluge kockarnica; organiziranje i vođenje koncerata; organiziranje i vođenje konferencija; organiziranje i vođenje kongres; organiziranje lutrije; snimanje na mikrofilmove; mikroizdavaštvo; montaža radijskih i televizijskih programa; organiziranje natječaj; noćni klubovi; objavljivanje knjiga i časopisa, elektronički on-line; objavljivanje tekstova; organiziranje natječaj; organiziranje natječaj ljepote; organiziranje plesova; organiziranje spektakla; organiziranje športskih natjecanja; planiranje prijema; prijemi; održavanje priredbi; organiziranje priredbi; proizvodnja priredbi; proizvodnja filmova; proizvodnja filmova na video-trakama; montaža radijskih i televizijskih programa; razonoda putem radiofonije; organiziranje i vođenje razgovora; razonoda; informacije u svezi razonode; razonoda posredstvom radija; razonoda posredstvom televizije; fotografske reportaže; reporterske usluge; izrada scenarija; organizacije i vođenje seminara; organiziranje i vođenje simpozija; sinkronizacija; usluge za ispunjavanje slobodnog vremena; snimanje na video trake; mjerenje vremena na športskim natjecanjima; organiziranje športskih natjecanja; objavljivanje tekstova; razonoda na televiziji; montaža radijskih i televizijskih programa; titlovanje filmova; varijete; proizvodnja filmova na videotrakama; snimanje na videotrake; iznajmljivanje videotraka; montaža videotraka; zabavni parkovi; iznajmljivanje zvučnih snimaka.

- (210) **BAZ1821235A** (220) 27/09/2018
 (442) 30/06/2020
 (732) **TOMATO-COMMERCE d.o.o. Krajiških brigada 29, 78000 Banja Luka, BA**
 (740) "MSA IP"
 (591) zelena, bijela, crna, siva
 (540)



- (531) 5.7,19.19,25.3,26.4,27.5,29.1.8
 (511)

29 Konzervirano, sušeno i kuhano voće i povrće; hladetine (želei), džemovi, kompoti.;

32 Mineralne i gazirane vode te ostala bezalkoholna pića; voćni napici i voćni sokovi; sirupu i ostali preparati za pripremanje napitaka.;

35 Oglašavanje i reklamiranje; vođenje komercijalnih poslova, komercijalna administracija; uredski poslovi iz klase 29 i 32.

- (210) **BAZ1821236A** (220) 27/09/2018
 (442) 30/06/2020
 (732) **TOMATO-COMMERCE d.o.o. Krajiških brigada 29, 78000 Banja Luka, BA**
 (740) "MSA IP"
 (591) zelena, bijela
 (540)



- (531) 5.3,5.7,25.3,26.1,26.4,27.5,29.1
 (511)

29 Konzervirano, sušeno i kuhano voće i povrće; hladetine (želei), džemovi, kompoti.;

32 Mineralne i gazirane vode te ostala bezalkoholna pića; voćni napici i voćni sokovi; sirupi i ostali preparati za pripremanje napitaka.;

35 Oglašavanje i reklamiranje, vođenje komercijalnih poslova, komercijalna administracija; uredski poslovi za robe iz klasa 29 i 32.

(210) **BAZ1821237A** (220) 28/09/2018

(442) 30/06/2020

(732) **PU "VITA NOSTRA - NAŠ ŽIVOT"**
Prilaz ul. Bosanskih šehida bb, 77000
Bihać, BA

(591) siva, crna, zelena

(540)



(531) 5.3,27.5,29.1

(511)

41 Obrazovne usluge.;

43 Usluge obezbjeđivanja hrane i pića i smještaja.;

44 Medicinske usluge i usluge njege za ljude.

(210) **BAZ1821238A** (220) 01/10/2018

(442) 30/06/2020

(732) **Benefit Cosmetics LLC 225 Bush Street, 20th Floor, San Francisco, California 94104, US**

(740) PETOŠEVIĆ d.o.o.

(540)

BENEFIT

(511)

3 Kozmetika; šminka; rumenilo za usne; sjajila za usne; balzam za usne [bez ljekovitog učinka]; šminka za oči; rumenilo; bronzer za kožu; maskara; olovke za obrve; sredstva za čišćenje kože, tijela i lica, kreme, losioni, maske, puderi, proizvodi za hidrataciju, korektori, ulja, prajmeri i pilinzi; mirisi; kolonjska voda; mirisni sprej za tijelo; odstranjivač šminke; maske za uljepšavanje ili pakunzi za lice; ulja za kupanje; ruževi; tečni ruževi; kreme za zaštitu od sunca; preparati za samotamnjenje; gelovi za tuširanje; gelovi za oblikovanje tijela; lakovi za nokte; hajlajteri za lice; podloge za šminku; gelovi i olovke za obrve; umjetne trepavice.

(210) **BAZ1821240A** (220) 02/10/2018

(442) 30/06/2020

(732) **GENEVA LABORATORIES LIMITED, a British Virgin Islands company Palm Grove House, P O Box 438, Road Town, Tortola, VG**

(740) PETOŠEVIĆ d.o.o.

(540)



(531) 1.15,25.7,26.1,27.5

(511)

3 Toaletni proizvodi; preparati za oralnu higijenu; parfemi i mirisi; preparati za čišćenje i njegu tijela; šminka; sapuni i gelovi; preparati za kupanje; dezodoransi i antiperspiranti; preparati za njegu kože očiju i noktiju; preparati i tretmani za kosu; preparati za uklanjanje dlaka i brijanje; eterična ulja i aromatični ekstrakti; zaštita od sunca; balzami za usne.

(210) **BAZ1821243A** (220) 04/10/2018

(442) 30/06/2020

(732) **NeoStrata Company, Inc. (Delaware corporation) 307 College Road East, Princeton, NJ 08540, US**

(740) DR DIANA PROTIĆ-TKALČIĆ & PARTNERS D.O.O.

(540)

AMINOFIL

(511)

3 Sredstva za čišćenje lica. losioni za lice, sredstva za hidrataciju lica, kreme za lice, gelovi za lice, serumi za lice, sredstva za toniranje lica, kupke za eksfoliaciju lica, losioni za eksfoliaciju lica, skrabovi za lice, kreme za lice za zaštitu od sunca, maske za lice, piling za lice, kreme i serumi protiv starenja, za lice; sredstva za čišćenje tijela, losioni za tijelo, sredstva za hidrataciju tijela, kreme za tijelo, gelovi za tijelo; kreme za oči, maske za oči; kozmetički proizvodi, naročito podloge i korektori.

(210) **BAZ1821244A** (220) 04/10/2018
 (442) 30/06/2020
 (732) **Farmavit d.o.o. Crnogorski put 2,
 88300 Ljubinje, BA**
 (740) Advokat dr Jovan Šarac
 (591) plava, bijela, zlatna
 (540)



(531) 5.3,26.1,26.11,27.5,29.1

(511)

29 Pire od paradajza; sok od paradajza za kuhanje; konzervirani pasulj; džemovi; pektini za kulinarsvo; musevi od povrća; polen pripremljen za ishranu; salate od povrća; povrće konzervirano; povrće, kuhano; povrće, sušeno; salate od povrća; voćne salate; sjemenke, obrađene; biljni sokovi za kuhinju; suncokretovo ulje za ishranu; jestive sjemenke suncokreta; pripravci za supe od povrća; voće (konzervisano u alkoholu); voće, konzervisano; voće, kuhano; voćna pasta; voćne pulpe; voćni želei; voće, zaleđeno; želatin. ;

30 Paprika [začin]; propolis; umaci/sosevi (začinski); umak od paradajza; žito za mljevenje; smeđi šećer; cikorija (zamjena za kafu); obrađeni hmelj; obrađeni bijeli luk koji se koristi kao začin; začini (mirođije).

(210) **BAZ1821245A** (220) 04/10/2018

(442) 30/06/2020

(732) **MAGINUS DOO ZA USLUGE
 REKLAME I PROPAGANDE I
 TRGOVINU Kneza Višeslava 3/11,
 11000 Beograd-Čukarica, RS**

(740) Advokat Inja Pašalić

(540)

LOVAC NA BOJE

(511)

3 Sredstva za bijeljenje i druge supstance za upotrebu u perionicama; preparati za čišćenje, poliranje, ribanje i nagrizanje; sapuni; a naročito netkani tekstil, hartija i čvrste i tečne supstance za upotrebu u mašinama za pranje veša.

(210) **BAZ1821246A** (220) 05/10/2018

(442) 30/06/2020

(732) **Adeeb Derawan Sons' Company
 (Al Marai) Kessweh, Marrana 82,
 Damascus Country Side, SY**

(740) Zajednička advokatska kancelarija
 Nenad Baroš i Feđa Bičakčić

(591) tamno siva, svijetlo siva, bijela

(540)

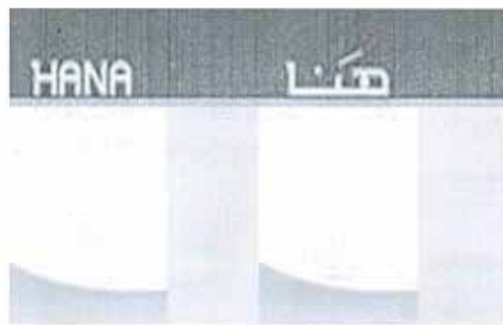

(531) 25.5,25.7,27.5,28.1

(511)

29 Meso, riba, piletina, neživa divljač, ekstrakti mesa, konzervirano voće, konzervirano povrće, sušeno voće i povrće, kuhano voće, kuhano povrće, želei za prehranu, džemovi, kompoti, jaja, mlijeko, mliječni proizvodi, jestiva ulja, jestive masti;

30 Kafa, čaj, kakao, nadomjesci za kafu, riža, tapioka, sago, brašno, preparati od žitarica, hljeb, kolači, slatkiši, glazura za kolače, med, melasa za ishranu, kvasac, prašak za dizanje, so, senf, sirće, sosevi začinski (dresinzi), začini, led prirodni ili umjetni, led za osvježavanje.;

31 Zrna (žitarice), zrna za životinjsku prehranu, grašak svježi, leća svježa, grah svježi, žive životinje, voće svježe, povrće svježe, sjemena biljaka, sjemena za sadnju, biljke, prirodno cvijeće, hrana za životinje, slad za pivare i destilerije.;

32 Pivo, mineralne vode (napici), gazirana voda, bezalkoholna pića, voćni sokovi, sirupi za napitke, prašak za gazirana pića, tablete za gazirana pića.

(210) **BAZ1821247A** (220) 05/10/2018

(442) 30/06/2020

(732) **Diamond Quest Ltd OMC Chambers,
P.O. Box 3152, Road Town, Tortola,
VG**

(740) Zajednička advokatska kancelarija
Nenad Baroš i Feđa Bičakčić

(540)



(531) 24.1,25.5,27

(511)

34 Duhan, duhan i proizvodi od duhana, šibice, cigarete, futrole za cigarete, filteri za cigarete, muštikle za cigarete, papiri za cigarete, vrhovi cigareta, usnici za muštikle za cigarete, lule za duhan, cigarilosi (male cigare), cigare, pepeljare za pušače, upaljači za pušače.

(210) **BAZ1821248A** (220) 05/10/2018

(442) 30/06/2020

(732) **Diamond Quest Ltd OMC Chambers,
P.O. Box 3152, Road Town, Tortola,
VG**

(740) Zajednička advokatska kancelarija
Nenad Baroš i Feđa Bičakčić

(540)



(531) 5.3,5.5,17.2,24.9,26.3,26.11,27.5

(511)

34 Duhan, duhan i proizvodi od duhana, šibice, cigarete, futrole za cigarete, filteri za cigarete, muštikle za cigarete, papiri za cigarete, vrhovi cigareta, usnici za muštikle za cigarete, lule za duhan, cigarilosi (male cigare), cigare, pepeljare za pušače, upaljači za pušače.

(210) **BAZ1821249A** (220) 05/10/2018

(442) 30/06/2020

(732) **Adnan Alnen and Partners Company
“Al-Durra Food Products” Abdel
Mouniam Riad Street, Erbeen,
Damascus Countryside, P.O. Box 92,
SY**

(740) Zajednička advokatska kancelarija
Nenad Baroš i Feđa Bičakčić

(591) tamno plava, bijela

(540)



(531) 17.2,26.1,27.5,28.1,29.1

(511)

29 Meso, riba, piletina, neživa divljač, ekstrakti mesa, konzervirano voće, konzervirano povrće, sušeno voće i povrće, kuhano voće, kuhano povrće, želei za prehranu, džemovi, kompoti, jaja, mlijeko, mliječni proizvodi, jestiva ulja, jestive masti.;

30 Kafa, čaj, kakao, nadomjesci za kafu, riža, tapioka, sago, brašno, preparati od žitarica, hljeb, kolači, slatkiši, glazura za kolače, med, melasa za ishranu, kvasac, prašak za dizanje, so, senf, sirće, sosevi začinski (dresinzi), začini, led prirodni ili umjetni, led za osvježavanje.;

31 Zrna (žitarice), zrna za životinjsku prehranu, grašak svježi, leća svježa, grah svježi, žive životinje, voće svježe, povrće svježe, sjemena biljaka, sjemena za sadnju, biljke, prirodno cvijeće, hrana za životinje, slad za pivare i destilerije.;

32 Pivo, mineralne vode (napici), gazirana voda, bezalkoholna pića, voćni sokovi, sirupi za napitke, prašak za gazirana pića, tablete za gazirana pića.

(210) **BAZ1821250A** (220) 05/10/2018

(442) 30/06/2020

(732) **Caribou Coffee Company, Inc.**
(a Delaware corporation) 3900
Lakebreeze Avenue North, Brooklyn
Center, Minnesota, 55429, US

(740) Nihad Sijerčić

(540)

CARIBOU COFFEE

(511)

43 Usluge restorana; usluge kateringa; usluge snabdijevanja kancelarija pićem; pružanje vijesti i informacija iz oblasti hrane i pića za svrhe kulinarstva i svrhe ručavanja.

(210) **BAZ1821251A** (220) 05/10/2018

(442) 30/06/2020

(732) **Nova BH d.o.o. Sarajevo Trg**
solidarnosti broj 10, 71000 Sarajevo,
BA

(740) Nihad Sijerčić

(591) narandžasta, bijela

(540)



(531) 24.17,26.1,27.5,29.1

(511)

35 Istraživanje za poslove; istraživanje javnog mišljenja; uređivanje izloga; organiziranje izložbi u komercijalne ili reklamne svrhe; iznajmljivanje reklamnih prostora; iznajmljivanje reklamnog materijala; iznajmljivanje vremena za reklamiranje na svim komunikacijskim sredstvima; istraživanje javnog mnijenja; odnosi s javnošću; vođenje knjiga; komercijalna administracija u svezi licenci proizvoda i usluga trećih osoba; pomoć u vođenju komercijalnih ili industrijskih poduzeća; konzultacije u svezi vođenja poslova; usluge manekena za reklamiranje ili promicanje prodaje; usluge nabave za treće; usluge kupnje proizvoda

i usluga za druga poduzeća; usluge pretplate na novine za treće osobe; ured za komercijalne obavijesti; objavljivanje reklamnih tekstova odnosi s javnošću; oglašavanje; savjetovanje o organiziranju i vođenju poslova; plakatiranje; usluge podugovaranja; komercijalna pomoć; usluge preseljenja za poduzeća; pomoć u upravljanju industrijskim ili trgovačkim poduzećima; izrada poreznih prijava; poslovi konzultacije za vođenje poslova; vještačenje poslova; poslovne obavijesti; pružanje komercijalnih savjeta i informacija potrošačima; predstavljanje proizvoda; pretplata za telekomunikacijske usluge za prezentacija proizvoda na svim komunikacijskim sredstvima u svrhu prodaje na malo; prijepis priopćenja; promicanje prodaje; prodaja na dražbi; promicanje prodaje za treće osobe; proučavanje tržišta; računovodstveni poslovi; reklamiranje putem radija; raspačavanje reklamnog materijala; razdioba reklamnih materijala; distribuiranje uzoraka; razdioba reklamnih oglasa; iznajmljivanje prostora za potrebe reklamiranja; reklamiranje on-line na informatičkoj mreži; reklamiranje putem radija; reklamiranje putem televizije; razdioba reklamnog materijala; raznošenje reklamnog materijala; širenje reklamnih oglasa; objavljivanje reklamnih tekstova; uređenje reklamnih tekstova; reklamiranje dopisnim putem; organiziranje sajмова u komercijalne ili reklamne svrhe; stručno savjetovanje o poslovima; savjetovanje o osoblju; sistematizacija podataka za središnju kartoteku; traženje sponzora; stručno poslovne konzultacije; izrada statističkih podataka; tajničke usluge; obrada teksta; usluga telefonskih odgovora za odsutne pretplatnike; pretplata na telekomunikacijske usluge za treće; televizijsko reklamiranje; praćenje tiska; usluge pregleda tiska; procijene trgovačkih poslova; proučavanje tržišta; traženje tržišta; profesionalno upravljanje umjetničkim poslovima; uredi za reklamiranje; uredi za zapošljavanje; uređenje izloga; agencije za uvoz-izvoz; vođenje informatičkih kartoteka; vođenje knjiga; pomoć u vođenju poslova; savjetovanje o vođenju poslova; usluge savjetovanja u svezi vođenja poslova; usluga ureda za zapošljavanje; zapošljavanje osoblja.;

38 Agencije za novosti; omogućavanje elektroničke pošte; elektroničke poruke; emitiranje televizijskih programa; omogućavanje održavanja foruma za vođenje debata; omogućavanje glasovne pošte; informativne agencije; iznajmljivanje aparata za prijenos poruka; iznajmljivanje modema; iznajmljivanje telefaks-uređaja; iznajmljivanje telefona; iznajmljivanje telekomunikacijskih uređaja; iznajmljivanje vremena pristupa svjetskim informatičkim mrežama; komuniciranje posredstvom ptičkih mreža; radiotelefonske komunikacije; telefonske komunikacije; telegrafске komunikacije; komunikacije pomoću računalnih terminala; omogućavanje vođenja konferencija na daljinu; pribavljanje komunikacijskih kanala za kupnju putem telefona; obavijesti o telekomunikacijama; usluge elektroničkog plakatiranja; pokretna radiotelefoniya; prijenos poruka;; prijenos poruka i slika računalom; prijenos putem satelita; prijenos televizijskih emisija pretplatnicima putem kabela; iznajmljivanje vremena pristupa svjetskim informatičkim mrežama; omogućavanje pristupa svjetskim informatičkim mrežama; komunikacije putem računalnih terminala; prijenos poruka i slika uz pomoć računala; emitiranje radio programa; radiodifuzija; usluge radioelektroničkog povezivanja; prijenos putem satelita; prijenos poruka telefaksom; telefonske komunikacije; telefonske usluge; telegrafске komunikacije; telegrafске usluge; obavijesti o telekomunikacijama; usluge dovoda i priključka za telekomunikacije; telekomunikacijsko priključenje na svjetsku informatičku mrežu; usluge teleksa; emitiranje televizijskih programa; agencije za vijesti.;

41 Agencije za modele za slikare i kipare; akademije; cirkusi; usluge digitalnog snimanja; iskorištavanje elektroničkih publikacija koje se ne mogu kopirati; proizvodnja igranih filmova; proizvodnja filmova; fotografiranje; fotografske reportaže; usluge igara pružene on-line; igre za novac; izdavanje knjiga; organiziranje izložbi u kulturne ili odgojne svrhe; iznajmljivanje radijskih i televizijskih aparata; iznajmljivanje audio uređaja; iznajmljivanje kinematografskih filmova; iznajmljivanje kinoaparature i pribora; iznajmljivanje rasvjetnih uređaja za kazališnu dekoraciju i za televizijske studije; iznajmljivanje videotraka; iznajmljivanje zvučnih snimaka; kaligrafija; usluge kampova za ljetovanje; kampovi za športsko usavršavanje; stavljanje na raspolaganje opreme za karaoke; kazališne predstave; iznajmljivanje kinematografskih filmova; kino studiji; iskorištavanje kinodvorana; usluge klubova; izdavanje knjiga; posuđivanje knjiga; usluge kockarnica; organiziranje i vođenje koncerata; organiziranje i vođenje konferencija; organiziranje i vođenje kongres; organiziranje lutrije; snimanje na mikrofilmove; mikroizdavaštvo; montaža radijskih i televizijskih programa; organiziranje natječaja; noćni klubovi; objavljivanje knjiga i časopisa, elektronički on-line; objavljivanje tekstova; organiziranje natječaja; organiziranje natječaja ljepote; organiziranje plesova; organiziranje spektakla; organiziranje športskih natjecanja; planiranje prijema; prijemi; održavanje priredbi; organiziranje priredbi; proizvodnja priredbi; proizvodnja filmova; proizvodnja filmova na video-trakama; montaža radijskih i televizijskih programa; razonoda putem radiofonije; organiziranje i vođenje razgovora; razonoda; informacije u svezi razonode; razonoda posredstvom radija; razonoda posredstvom televizije; fotografske reportaže; reporterske usluge; izrada scenarija; organizacije i vođenje seminara; organiziranje i vođenje simpozija; sinkronizacija; usluge za ispunjavanje slobodnog vremena; snimanje na video trake; mjerenje vremena na športskim natjecanjima; organiziranje športskih natjecanja; objavljivanje tekstova; razonoda na televiziji; montaža radijskih i televizijskih programa; titlovanje filmova; varijete; proizvodnja filmova na videotrakama; snimanje na videotrake; iznajmljivanje videotraka; montaža videotraka; zabavni parkovi; iznajmljivanje zvučnih snimaka.

(210) **BAZ1821252A** (220) 08/10/2018

(442) 30/06/2020

(300) 017886548

11/04/2018

EM

(732) **Delphi Technologies IP Limited
Erin Court, Bishop's Court Hill, St.
Michael, BB**

(740) Dragan Mićunović

(540)

**Delphi
Technologies**

(531) 27.5

(511)

1 Hemikalije za upotrebu u industriji, nauci i fotografiji, kao i u poljoprivredi, hortikulturi i šumarstvu; neobrađene vještačke smole, neprerađena plastika; sredstva za gašenje požara i sredstva za sprečavanje požara; preparati za kaljenje i lemljenje; supstance za štavljenje životinjskih koža i krzna; ljepila za upotrebu u industriji; kitovi i ostale paste za punjenje; kompost, prirodna gnojiva, umjetna gnojiva; biološki preparati za upotrebu u industriji i nauci; hemijski preparati za upotrebu sa motornim vozilima i motorima za vozila; sredstva za hlađenje; tekućine za hlađenje motora vozila; tekućine za kalibraciju; tekućina za kočnice.;

4 Industrijska ulja, masti i voskovi; maziva; smjese za upijanje, vlaženje i vezivanje prašine; goriva i svetiljke; sveće i fitilji za osvetljenje; zapaljiva goriva; ulja za motore; ulja za podmazivanje motornih vozila; motorna ulja; ulje za mjenjač brzina.;

7 Mašine i električni alati; motori, osim za kopnena vozila; mašine za spajanje i prenos energije, osim za kopnena vozila; poljoprivredni uređaji, osim ručnih alata za ručno upravljanje; inkubatori za jaja; prodajni automati; mehanizmi za motore (ne za kopnena vozila); turbine; ležajevi; raspršivači; pogonski kaiševi (ne za kopnena vozila); karburatori; rashladni radijatori za motore sa unutrašnjim sagorevanjem; električni generatori; glave cilindara; pogonski kotači; pogonski lanci (ne za kopnena vozila); injektori; kaiševi za ventilatore; klipovi motora; regulatori brzine motora; slavine koje su dijelovi motora; svjećice; filteri za motore i za čišćenje i hlađenje vazduha; motorni zamajci; injektori goriva; pumpe za gorivo; strujni generatori; segmenti klipova; prijenosnici, mjenjačke kutije, spojnice, spojke, hidraulični ventili; dijelovi i dodaci za motore; alternatori, generatori, magneti, razvodnici; električni uređaji za paljenje; uređaji za pokretanje; svjećice i sijalice; električni pokretači; pročišćivači zraka, filteri za zrak, filteri za ulje i filteri za goriva za motore; glaznice za ubrizgavanje; kućišta prigušivača; ventili; generatori; alternatori; integrirani sklopi za paljenje; visokonaponsko kondenzatorsko paljenje; spirale za paljenje; pumpe; pumpe za gorivo, pumpe za ubrizgavanje goriva i zračne pumpe; uređaji za recirkulaciju izduvnih plinova i njihovi dijelovi; vakumski modulatori; uređaji za odvajanje drvenog uglja i spremnici za drveni ugalj, kao uređaji protiv zagađivanja za motore i pogonske mašine; kompresori za klimatizacijske uređaje; kondenzatori (dijelovi mašina); upravljački uređaji za mašine i motore; uređaji za kontrolu lupanja u motoru; roboti (mašine); mašinski alati; mašine, kalupi i alati, sve za proizvodnju dijelova vozila; hladnjaci za motore; hladnjaci za vozila; katalizatori; monolitni nosači, sve za upotrebu u katalitičkim pretvaračima; pumpe na komprimirani zrak; vakuumske pumpe; uređaji za povećanje pritiska; turbo kompresor za ispušne plinove; ispušni ventili; gorivo (automatski prekidači dovoda goriva) za motore; hidraulični i pneumatski upravljački mehanizam motora i pogonskih mašina; aparati za konverziju goriva; prigušivači; prigušivači za motore; uljni hladnjaci; ventilatori; kompresori; separatori; izmjenjivači toplote; strugovi; automatske mašine za upravljanje (manipulatori za robote); mehanički ručni alat; obrada rubova (mašine za obradu rubova); glodalice; mašine za oblikovanje; kalupi i alati (dijelovi mašina); hvataljke za alatne mašine; električni uređaji za pomicanje zavjesa; elektromotori, osim za kopnena vozila; obloge za kočnice; poljoprivredno oruđe; poljoprivredne mašine; uređaji za zaštitu od zagađenje za motore; dinamo pojasevi,

dinamo četkice; pojasevi za mašine i motore; električne četkice; ulošci za mašine za filtriranje; klapni ventili; mašine za filtriranje; kuhinjske, električne mašine; koloturi; reduktori pritiska; pretvarači obrtnog momenta; dijelovi i oprema za sve navedene proizvode; dijelovi i komponente, sve za građevinske mašine i poljoprivredne mašine; komponente za spajanje i prenošenje mašina; poljoprivredna sredstva (bez ručnog upravljanja); uljni hladnjaci; hladnjaci za turbopunjače; katalitički pretvarači.;

9 Naučni, nautički, geodetski, fotografski, kinematografski, optički uređaji i instrumenti kao i aparati i instrumenti za vaganje, mjerenje, signalizaciju, kontrolu (inspekciju), spašavanje života i obuku; aparati i instrumenti za vođenje, distribuiranje, transformaciju, akumuliranje, podešavanje ili upravljanje električne energije; aparati za snimanje, prenos ili reprodukciju zvuka ili slika; magnetni nosači podataka, diskovi za snimanje; CD-ovi, DVD-ovi i drugi digitalni mediji za snimanje; mehanizmi za uređaje koji se pokreću uz prethodno ubacivanje kovanice; registarske blagajne, računari, oprema za obradu podataka, računala; računalni programi (softveri); aparati za gašenje požara; oprema za obradu podataka i računala, računarski softver i računarski hardver, sve navedeno specifično i jedinstveno dizajnirano, prilagođeno i prodano za upotrebu u oblasti motornih vozila i njihovih dijelova; radio uređaji; GPS navigacioni uređaji; televizije; baterije, električni konektori, i posebno isključujući softver za razvoj aplikacija opšte namjene; softver za upravljanje baze podataka opšte namjene; elektronski regulatori brzine i smjera za vozila; tajmeri za paljenje; dijagnostički aparati; visokonaponski pretvarači, DC/DC pretvarači, ugrađeni punjači, sistemi za upravljanje baterijama, izmjenjivači napona od 48V, izmjenjivači istosmjerne struje napona od 48V, moduli za kontrolu benzinskih motora, kontrolni moduli za dizel motore, moduli za kontrolu naknadne obrade, moduli za lokalnu kontrolu za električne dodatke, senzori pritiska, pametni elektronički pomoćni senzori ili aktuatori; regulatori pritiska; uređaji za kontrolu ispuha.;

11 Električni ventilatori; grijači ulaznog zraka; ventili za vodu; upaljači; grijači hladnih mješavina.;

12 Vozila; uređaji za kretanje kopnom, zrakom ili vodom; dijelovi i oprema za motorna vozila; brisači vjetrobranskih stakala, ručice i lopatice brisača; brisači za vjetrobranska stakla; uređaji za pranje vjetrobranskih stakala za vozila; električni pokretači; sirene; pokazivači smjera za vozila; električni pogoni za vozila; motori za brisače, motori za pranje, motori za regulaciju prozora i motori ventilatora; čistači prednjih svjetala; uređaji za zračne jastuke; alarmi i uređaji za sprečavanje krađe; signalizatori za kretanje vozila unazad; električna sjedišta za vozila; kočnice; uređaji za kontrolu kočnica; sistemi protiv blokiranja kočnica; uređaji za kontrolu proklizavanja; elektronski upravljački prenos; elektronska kontrola suspenzija; svi su prilagođeni za upotrebu na vozilima; uređaji za sigurnost vozila na daljinski upravljač; uređaji protiv zasljepljivanja za vozila; retrovizori; sigurnosni pojasevi za sjedišta vozila; sigurnosni pojasevi za sjedala u vozilima; kontrolni uređaj za sigurnosne pojaseve za sjedala u vozilima; amortizeri za vozila; kočione pločice; pogonski motori; motori; nosači motora; instalacije za motor; neklizajući uređaji za gume vozila; turbine za kopnena vozila; aeronautička vozila i njihovi dijelovi; pomorska vozila i njihovi dijelovi; dijelovi i oprema za svu navedenu robu.

(210) **BAZ1821253A** (220) 08/10/2018

(442) 30/06/2020

(300) 017894438

02/05/2018

EM

(732) **Delphi Technologies IP Limited**
Erin Court, Bishop's Court Hill, St.
Michael, BB

(740) Dragan Mićunović

(540)



(531) 27.5

(511)

1 Hemikalije za upotrebu u industriji, nauci i fotografiji, kao i u poljoprivredi, hortikulturi i šumarstvu; neobrađene vještačke smole, neprerađena plastika; sredstva za gašenje požara i sredstva za sprečavanje požara; preparati za kaljenje i lemljenje; supstance za štavljenje životinjskih koža i krzna; ljepila za upotrebu u industriji; kitovi i ostale paste za punjenje; kompost, prirodna gnojiva, umjetna gnojiva; biološki preparati za upotrebu u industriji i nauci; hemijski preparati za upotrebu sa motornim vozilima i motorima za vozila; sredstva za hlađenje; tekućine za hlađenje motora vozila; tekućine za kalibraciju; tekućina za kočnice.;

4 Industrijska ulja, masti i voskovi; maziva; smjese za upijanje, vlaženje i vezivanje prašine; goriva i svjetiljke; sveće i fitilji za osvetljenje; zapaljiva goriva; ulja za motore; ulja za podmazivanje motornih vozila; motorna ulja; ulje za mjenjač brzina.;

7 Mašine i električni alati; motori, osim za kopnena vozila; mašine za spajanje i prenos energije, osim za kopnena vozila; poljoprivredni uređaji, osim ručnih alata za ručno upravljanje; inkubatori za jaja; prodajni automati; mehanizmi za motore (ne za kopnena vozila); turbine; ležajevi; raspršivači; pogonski kaiševi (ne za kopnena vozila); karburatori; rashladni radijatori za motore sa unutrašnjim sagorevanjem; električni generatori; glave cilindara; pogonski kotači; pogonski lanci (ne za kopnena vozila); injektori; kaiševi za ventilatore; klipovi motora; regulatori brzine motora; slavine koje su dijelovi motora; svjećice; filteri za motore i za čišćenje i hlađenje vazduha; motorni zamajci; injektori goriva; pumpe za gorivo; strujni generatori; segmenti klipova; prijenosnici, mjenjačke

kutije, spojnice, spojke, hidraulični ventili; dijelovi i dodaci za motore; alternatori, generatori, magneti, razvodnici; električni uređaji za paljenje; uređaji za pokretanje; svjeće i sijalice; električni pokretači; pročišćivači zraka, filteri za zrak, filteri za ulje i filteri za goriva za motore; mlaznice za ubrizgavanje; kućišta prigušivača; ventili; generatori; alternatori; integrirani sklopi za paljenje; visokonaponsko kondenzatorsko paljenje; spirale za paljenje; pumpe; pumpe za gorivo, pumpe za ubrizgavanje goriva i zračne pumpe; uređaji za recirkulaciju izduvnih plinova i njihovi dijelovi; vakumski modulatori; uređaji za odvajanje drvenog uglja i spremnici za drveni ugaj, kao uređaji protiv zagađivanja za motore i pogonske mašine; kompresori za klimatizacijske uređaje; kondenzatori (dijelovi mašina); upravljački uređaji za mašine i motore; uređaji za kontrolu lupanja u motoru; roboti (mašine); mašinski alati; mašine, kalupi i alati, sve za proizvodnju dijelova vozila; hladnjaci za motore; hladnjaci za vozila; katalizatori; monolitni nosači, sve za upotrebu u katalitičkim pretvaračima; pumpe na komprimirani zrak; vakuumske pumpe; uređaji za povećanje pritiska; turbo kompresor za ispušne plinove; ispušni ventili; gorivo (automatski prekidači dovoda goriva) za motore; hidraulični i pneumatski upravljački mehanizam motora i pogonskih mašina; aparati za konverziju goriva; prigušivači; prigušivači za motore; uljni hladnjaci; ventilatori; kompresori; separatori; izmjenjivači toplote; strugovi; automatske mašine za upravljanje (manipulatori za robote); mehanički ručni alat; obrada rubova (mašine za obradu rubova); glodalice; mašine za oblikovanje; kalupi i alati (dijelovi mašina); hvataljke za alatne mašine; električni uređaji za pomicanje zavjesa; elektromotori, osim za kopnena vozila; obloge za kočnice; poljoprivredno oruđe; poljoprivredne mašine; uređaji za zaštitu od zagađenja za motore; dinamo pojasevi, dinamo četkice; pojasevi za mašine i motore; električne četkice; ulošci za mašine za filtriranje; klapni ventili; mašine za filtriranje; kuhinjske, električne mašine; kolotur; reduktori pritiska; pretvarači obrtnog momenta; dijelovi i oprema za sve navedene proizvode; dijelovi i komponente, sve za građevinske mašine i poljoprivredne mašine; komponente za spajanje i prenošenje mašina; poljoprivredna sredstva (bez ručnog upravljanja); uljni hladnjaci; hladnjaci za turbopunjače; katalitički pretvarači.; 9 Naučni, nautički, geodetski, fotografski, kinematografski, optički uređaji i instrumenti kao i aparati i instrumenti za vaganje, mjerenje, signalizaciju, kontrolu (inspekciju), spašavanje života i obuku; aparati i instrumenti za vođenje, distribuiranje, transformaciju, akumuliranje, podešavanje ili upravljanje električne energije; aparati za snimanje, prenos ili reprodukciju zvuka ili slika; magnetni nosači podataka, diskovi za snimanje; CD-ovi, DVD-ovi i drugi digitalni mediji za snimanje; mehanizmi za uređaje koji se pokreću uz prethodno ubacivanje kovanice; registarske blagajne, računari, oprema za obradu podataka, računala; računalni programi (softveri); aparati za gašenje požara; oprema za obradu podataka i računala, računarski softver i računarski hardver, sve navedeno specifično i jedinstveno dizajnirano, prilagođeno i prodano za upotrebu u oblasti motornih vozila i njihovih dijelova; radio uređaji; GPS navigacioni uređaji; televizije; baterije, električni konektori, i posebno isključujući softver za razvoj aplikacija opšte namjene; softver za upravljanje baze podataka opšte namjene; elektronski regulatori brzine i smjera za vozila; tajmeri za paljenje; dijagnostički aparati; visokonaponski pretvarači, DC/DC pretvarači, ugrađeni punjači, sistemi za upravljanje baterijama, izmjenjivači napona od 48V, izmjenjivači istosmjerne struje napona od 48V, moduli za kontrolu benzinskih motora, kontrolni moduli za dizel motore, moduli

za kontrolu naknadne obrade, moduli za lokalnu kontrolu za električne dodatke, senzori pritiska, pametni elektronički pomoćni senzori ili aktuatori; regulatori pritiska; uređaji za kontrolu ispuha.;

11 Električni ventilatori; grijači ulaznog zraka; ventili za vodu; upaljači; grijači hladnih mješavina.;

12 Vozila; uređaji za kretanje kopnom, zrakom ili vodom; dijelovi i oprema za motorna vozila; brisači vjetrobranskih stakala, ručice i lopatice brisača; brisači za vjetrobranska stakla; uređaji za pranje vjetrobranskih stakala za vozila; električni pokretači; sirene; pokazivači smjera za vozila; električni pogoni za vozila; motori za brisače, motori za pranje, motori za regulaciju prozora i motori ventilatora; čistači prednjih svjetala; uređaji za zračne jastuke; alarmi i uređaji za sprečavanje krađe; signalizatori za kretanje vozila unazad; električna sjedišta za vozila; kočnice; uređaji za kontrolu kočnica; sistemi protiv blokiranja kočnica; uređaji za kontrolu proklizavanja; elektronski upravljački prenos; elektronska kontrola suspenzija; svi su prilagođeni za upotrebu na vozilima; uređaji za sigurnost vozila na daljinski upravljač; uređaji protiv zasljepljivanja za vozila; retrovizori; sigurnosni pojasevi za sjedišta vozila; sigurnosni pojasevi za sjedala u vozilima; kontrolni uređaj za sigurnosne pojaseve za sjedala u vozilima; amortizeri za vozila; kočione pločice; pogonski motori; motori; nosači motora; instalacije za motor; neklizajući uređaji za gume vozila; turbine za kopnena vozila; aeronautička vozila i njihovi dijelovi; pomorska vozila i njihovi dijelovi; dijelovi i oprema za svu navedenu robu.

(210) **BAZ1821254A** (220) 08/10/2018

(442) 30/06/2020

(732) **ANDREA & Co. d.o.o. Čitluk Kralja Tomislava 16, 88260 Čitluk, BA**

(740) "INTELBIRO" d.o.o.

(591) crna, plava, siva

(540)



(531) 25.3,27.5,29.1

(511)

6 Obični metali i njihove legure; metalni građevinski materijali; metalne prenosive konstrukcije; metalni materijali za tračnice; metalna užad i neelektrične metalne žice; metalni bravarski proizvodi i sitni metalni predmeti; metalne cijevi; metalne blagajne; metalni proizvodi koji nisu obuhvaćeni drugim razredima; rudače.;

16 Papir, karton i proizvodi od tih materijala koji nisu obuhvaćeni drugim razredima; tiskarski proizvodi; proizvodi za uvezivanje knjiga; fotografije; pribor za pisanje; ljepila (ljepljive tvari za papirne proizvode ili za kućanstvo); slikarski pribor; kistovi; pišaći strojevi i uredski pribor (osim namještaja); oprema za nastavu i obuku (osim aparata); plastični materijali za ambalažu (koji nisu obuhvaćeni drugim razredima); tiskarska slova; klišeji.;

20 Namještaj, zrcala, okviri; proizvodi koji nisu obuhvaćeni drugim razredima, od drva, pluta, trske, šiblja, ražine, kosti, bjelokosti, usovine, kornjačevine, ambre, sedefa, morske zgure (štive); nadomjesci svih tih materijala ili plastični proizvodi.

(210) **BAZ1821255A** (220) 08/10/2018
 (442) 30/06/2020
 (732) **Kustura Milenko Kralja Tomislava A-2 bb, Gornji Vakuf-Uskoplje, BA**
 (740) Advokatska firma "Sajjić" o.d. Banja Luka
 (591) crvena
 (540)



(531) 3.7,27.5,29.1

(511)

30 Aroma vanilije za kulinarstvo; Aromatični pripravci za ishranu; Bombone; Bomboni od mente; Brašno; Čajni kolačići [minjoni]; Čokolada; Čokoladne pjene/musevi; Čokoladni ukrasi za kolač; Desertni pjene/musevi [poslastice]; Dvopek; Glazure za kolače; Halva; Hljeb; Heljdino brašno; Kakao; Kafa; Kafa [kafene arome]; Kolači; Kolačići (biskviti); Kolačići od badema; Kolačići od đumbira; Krekeri; Kukuruzno brašno; Med; Musli; Namazi od čokolade; Namazi od čokolade koji u sastavu imaju orašaste plodove; Palačinci; Peciva; Petit-beurre keksi; Pite; Praline; Prašak za kolače; Prašak za sladoled; Prirodni zaslađivači; Projjetne rollice; Pudinzi; Šećer; Sladoled; Slatkiši; Slatkiši [bombone]; Tijesto za kolače; Tijesto za peciva; Vafli; Voćni umaci/prelivi; Voćni želei [poslastice]; Vanilin [zamjena za vaniliju]; Žvakaće gume; Žvakaće gume za osvježavanje daha.

(210) **BAZ1821256A** (220) 09/10/2018
 (442) 30/06/2020
 (732) **GODIVA BELGIUM B.V.B.A./S.P.R.L. Wapenstilstandstraat 5, 1081 Brussel, BE**
 (740) Dragan Mićunović
 (540)

GODIVA

(511)

35 Usluge online narudžbe koje uključuju hranu, odnosno poslastice, maloprodajne prodavnice slatkiša i usluge koje uključuju slatkiše, reklamiranje i poslovno upravljanje.;

43 Usluge pružanja hrane i pića; kafici: restorani.

(210) **BAZ1821257A** (220) 09/10/2018
 (442) 30/06/2020
 (732) **Zvijezda plus d.o.o. Zagreb Marijana Čavića 1, Zagreb, HR**
 (740) "ŽIVKO MIJATOVIĆ & PARTNERS" d.o.o. Sarajevo
 (591) nijanse zelene, nijanse smeđe, siva, bijela, bež
 (540)



(531) 2.9,5.3,8.1,11.1,26.4,27.5,29.1

(511)

29 Meso, riba, peradi i divljač; mesni ekstrakti; konzervirano, sušeno i kuhano voće i povrće; hladetina (želei), džemovi, kompoti; jaja, mlijeko i mliječni proizvodi; jestiva ulja i masti.;

30 Kava, čaj, kakao, šećer, riža, tapioka, sago, nadomjesci kave; brašno i proizvodi od žitarica, kruh, kolači, slastice; bomboni; sladoled; med, sirup od melase; kvasac, prašak za dizanje; sol, slačica (senf), ocat, umaci (začini), mirodije; led za hlađenje.

- (210) **BAZ1821258A** (220) 09/10/2018
 (442) 30/06/2020
 (732) **Zvijezda plus d.o.o. Zagreb Marijana Čavića 1, Zagreb, HR**
 (740) "Živko Mijatović & Partners" d.o.o.
 (591) nijanse smeđe, nijanse žute, nijanse zelene, bijela
 (540)



- (531) 2.9,5.3,8.1,11.1,26.4,27.5,29.1
 (511)

29 Meso, riba, peradi i divljač; mesni ekstrakti; konzervirano, sušeno i kuhano voće i povrće; hladetina (želei), džemovi, kompoti; jaja, mlijeko i mliječni proizvodi; jestiva ulja i masti.;

30 Kava, čaj, kakao, šećer, riža, tapioka, sago, nadomjesci kave; brašno i proizvodi od žitarica, kruh, kolači, slastice; bomboni; sladoled; med, sirup od melase; kvasac, prašak za dizanje; sol, slačica (senf), ocat, umaci (začini), mirodije; led za hlađenje.

- (210) **BAZ1821259A** (220) 09/10/2018
 (442) 30/06/2020
 (732) **Zvijezda plus d.o.o. Zagreb Marijana Čavića 1, Zagreb, HR**
 (740) "ŽIVKO MIJATOVIĆ & PARTNERS" d.o.o. Sarajevo
 (591) bež, nijanse zelene, bijela, nijanse žute
 (540)



- (531) 2.9,5.3,8.3,11.1,26.4,27.5,29.1
 (511)

29 Meso, riba, peradi i divljač; mesni ekstrakti; konzervirano, sušeno i kuhano voće i povrće; hladetina (želei), džemovi, kompoti; jaja, mlijeko i mliječni proizvodi; jestiva ulja i masti.;

30 Kava, čaj, kakao, šećer, riža, tapioka, sago, nadomjesci kave; brašno i proizvodi od žitarica, kruh, kolači, slastice; bomboni; sladoled; med, sirup od melase; kvasac, prašak za dizanje; sol, slačica (senf), ocat, umaci (začini), mirodije; led za hlađenje.

- (210) **BAZ1821260A** (220) 09/10/2018
 (442) 30/06/2020
 (732) **Zvijezda plus d.o.o. Zagreb Marijana Čavića 1, Zagreb, HR**
 (740) "ŽIVKO MIJATOVIĆ & PARTNERS" d.o.o. Sarajevo
 (591) nijanse plave, nijanse zelene, žuta, bijela, crvena, bež, svijetlo smeđa
 (540)



- (531) 2.9,5.3,8.1,11.1,26.4,27.5,29.1
 (511)

29 Meso, riba, peradi i divljač; mesni ekstrakti; konzervirano, sušeno i kuhano voće i povrće; hladetina (želei), džemovi, kompoti; jaja, mlijeko i mliječni proizvodi; jestiva ulja i masti.;

30 Kava, čaj, kakao, šećer, riža, tapioka, sago, nadomjesci kave; brašno i proizvodi od žitarica, kruh, kolači, slastice; bomboni; sladoled; med, sirup od melase; kvasac, prašak za dizanje; sol, slačica (senf), ocat, umaci (začini), mirodije; led za hlađenje.

- (210) **BAZ1821261A** (220) 09/10/2018
 (442) 30/06/2020
 (732) **Zvijezda plus d.o.o. Zagreb Marijana Čavića 1, Zagreb, HR**
 (740) "ŽIVKO MIJATOVIĆ & PARTNERS"
 d.o.o. Sarajevo
 (591) nijanse plave, nijanse narandžaste, bijela, žuta
 (540)



- (531) 1.1,1.3,1.15,27.5,29.1
 (511)

29 Meso, riba, peradi i divljač; mesni ekstrakti; konzervirano, sušeno i kuhano voće i povrće; hladetina (želei), džemovi, kompoti; jaja, mlijeko i mliječni proizvodi; jestiva ulja i masti.;

30 Kava, čaj, kakao, šećer, riža, tapioka, sago, nadomjesci kave; brašno i proizvodi od žitarica, kruh, kolači, slastice; bomboni; sladoled; med, sirup od melase; kvasac, prašak za dizanje; sol, slačica (senf), ocat, umaci (začini), mirodije; led za hlađenje.

- (210) **BAZ1821262A** (220) 09/10/2018
 (442) 30/06/2020
 (732) **Zvijezda plus d.o.o. Zagreb Marijana Čavića 1, Zagreb, HR**
 (740) "ŽIVKO MIJATOVIĆ & PARTNERS"
 d.o.o. Sarajevo
 (591) smeđa, crvena
 (540)



- (531) 27.5,29.1
 (511)

29 Meso, riba, peradi i divljač; mesni ekstrakti; konzervirano, sušeno i kuhano voće i povrće; hladetina (želei), džemovi, kompoti; jaja, mlijeko i mliječni proizvodi; jestiva ulja i masti.;

30 Kava, čaj, kakao, šećer, riža, tapioka, sago, nadomjesci kave; brašno i proizvodi od žitarica, kruh, kolači, slastice; bomboni; sladoled; med, sirup od melase; kvasac, prašak za dizanje; sol, slačica (senf), ocat, umaci (začini), mirodije; led za hlađenje.

- (210) **BAZ1821263A** (220) 09/10/2018
 (442) 30/06/2020
 (732) **Zvijezda plus d.o.o. Zagreb Marijana Čavića 1, Zagreb, HR**
 (740) "ŽIVKO MIJATOVIĆ & PARTNERS"
 d.o.o. Sarajevo
 (591) maslinasto zelena, nijanse smeđe, nijanse žute, nijanse narandžaste, bijela, crvena
 (540)



- (531) 5.7,25.1,26.11,27.5,29.1
 (511)

29 Meso, riba, peradi i divljač; mesni ekstrakti; konzervirano, sušeno i kuhano voće i povrće; hladetina (želei), džemovi, kompoti; jaja, mlijeko i mliječni proizvodi; jestiva ulja i masti.;

30 Kava, čaj, kakao, šećer, riža, tapioka, sago, nadomjesci kave; brašno i proizvodi od žitarica, kruh, kolači, slastice; bomboni; sladoled; med, sirup od melase; kvasac, prašak za dizanje; sol, slačica (senf), ocat, umaci (začini), mirodije; led za hlađenje.

- (210) **BAZ1821264A** (220) 09/10/2018
 (442) 30/06/2020
 (732) **Zvijezda plus d.o.o. Zagreb Marijana Čavića 1, Zagreb, HR**
 (740) "ŽIVKO MIJATOVIĆ & PARTNERS"
 d.o.o. Sarajevo
 (591) nijanse smeđe, nijanse žute, crvena,
 bijela
 (540)



- (531) 5.7,25.1,26.11,27.5,29.1
 (511)

29 Meso, riba, peradi i divljač; mesni ekstrakti; konzervirano, sušeno i kuhano voće i povrće; hladetina (želei), džemovi, kompoti; jaja, mlijeko i mliječni proizvodi; jestiva ulja i masti.;

30 Kava, čaj, kakao, šećer, riža, tapioka, sago, nadomjesci kave; brašno i proizvodi od žitarica, kruh, kolači, slastice; bomboni; sladoled; med, sirup od melase; kvasac, prašak za dizanje; sol, slačica (senf), ocat, umaci (začini), mirodije; led za hlađenje.

- (210) **BAZ1821265A** (220) 09/10/2018
 (442) 30/06/2020
 (732) **Zvijezda plus d.o.o. Zagreb Marijana Čavića 1, Zagreb, HR**
 (740) "ŽIVKO MIJATOVIĆ & PARTNERS"
 d.o.o. Sarajevo
 (591) nijanse žute, nijanse narandžaste,
 nijanse plave, nijanse smeđe, nijanse
 crvene, bijela
 (540)



- (531) 1.1,1.3,1.15,2.9,5.5,25.1,27.5,29.1
 (511)

29 Meso, riba, peradi i divljač; mesni ekstrakti; konzervirano, sušeno i kuhano voće i povrće; hladetina (želei), džemovi, kompoti; jaja, mlijeko i mliječni proizvodi; jestiva ulja i masti.;

30 Kava, čaj, kakao, šećer, riža, tapioka, sago, nadomjesci kave; brašno i proizvodi od žitarica, kruh, kolači, slastice; bomboni; sladoled; med, sirup od melase; kvasac, prašak za dizanje; sol, slačica (senf), ocat, umaci (začini), mirodije; led za hlađenje.

- (210) **BAZ1821266A** (220) 09/10/2018
 (442) 30/06/2020
 (732) **Zvijezda plus d.o.o. Zagreb Marijana Čavića 1, Zagreb, HR**
 (740) "ŽIVKO MIJATOVIĆ & PARTNERS"
 d.o.o. Sarajevo
 (591) nijanse plave, crvena, nijanse
 narandžaste, nijanse žute, bijela
 (540)



- (531) 1.1,1.3,1.15,8.37,25.1,27.5,29.1
 (511)

29 Meso, riba, peradi i divljač; mesni ekstrakti; konzervirano, sušeno i kuhano voće i povrće; hladetina (želei), džemovi, kompoti; jaja, mlijeko i mliječni proizvodi; jestiva ulja i masti.;

30 Kava, čaj, kakao, šećer, riža, tapioka, sago, nadomjesci kave; brašno i proizvodi od žitarica, kruh, kolači, slastice; bomboni; sladoled; med, sirup od melase; kvasac, prašak za dizanje; sol, slačica (senf), ocat, umaci (začini), mirodije; led za hlađenje.

- (210) **BAZ1821267A** (220) 09/10/2018
 (442) 30/06/2020
 (732) **Zvijezda plus d.o.o. Zagreb Marijana Čavića 1, Zagreb, HR**
 (740) "ŽIVKO MIJATOVIĆ & PARTNERS"
 d.o.o. Sarajevo
 (591) nijanse roza boje, nijanse narandžaste,
 nijanse plave, nijanse žute
 (540)



- (531) 1.1,1.3,1.15,5.5,24.15,25.1,27.5,29.1
 (511)

29 Meso, riba, peradi i divljač; mesni ekstrakti; konzervirano, sušeno i kuhano voće i povrće; hladetina (želei), džemovi, kompoti; jaja, mlijeko i mliječni proizvodi; jestiva ulja i masti.;

30 Kava, čaj, kakao, šećer, riža, tapioka, sago, nadomjesci kave; brašno i proizvodi od žitarica, kruh, kolači, slastice; bomboni; sladoled; med, sirup od melase; kvasac, prašak za dizanje; sol, slačica (senf), ocat, umaci (začini), mirodije; led za hlađenje.

- (210) **BAZ1821268A** (220) 09/10/2018
 (442) 30/06/2020
 (732) **Zvijezda plus d.o.o. Zagreb Marijana Čavića 1, Zagreb, HR**
 (740) "ŽIVKO MIJATOVIĆ & PARTNERS"
 d.o.o. Sarajevo
 (591) nijanse plave, tamno plava, bijela,
 nijanse žute, nijanse zelene, nijanse
 narandžaste, crvena, siva
 (540)



- (531) 1.1,1.3,1.15,8.3,11.3,25.1,27.5,29.1
 (511)

29 Meso, riba, peradi i divljač; mesni ekstrakti; konzervirano, sušeno i kuhano voće i povrće; hladetina (želei), džemovi, kompoti; jaja, mlijeko i mliječni proizvodi; jestiva ulja i masti.;

30 Kava, čaj, kakao, šećer, riža, tapioka, sago, nadomjesci kave; brašno i proizvodi od žitarica, kruh, kolači, slastice; bomboni; sladoled; med, sirup od melase; kvasac, prašak za dizanje; sol, slačica (senf), ocat, umaci (začini), mirodije; led za hlađenje.

- (210) **BAZ1821269A** (220) 09/10/2018
 (442) 30/06/2020
 (732) **Caleres, Inc. 8300 Maryland Avenue, St. Louis, Missouri, 63105, US**
 (740) PETOŠEVIĆ d.o.o.
 (591)
 (540)

RYKÄ

- (511)
 25 Odjeća, obuća i pokrivala za glavu.

(210) **BAZ1821272A** (220) 11/10/2018
 (442) 30/06/2020
 (732) **HAMITI BEDRI UI. Grada Chicaga 11, 10000 Zagreb, HR**
 (740) Dragan Mićunović
 (591) narandžasta, smeđa, bež
 (540)



(531) 25.7,26.1,26.4,27.5,29.1
 (511)

30 Kafa, čaj, kakao, šećer, riža, tapioka, palmino brašno, umjetna kafa; brašno i preparati od žitarica, hljeb, torte i kolači, slatkiši; med, melasa; kvasac, prašak za pecivo; sol, senf; sirće, umaci (za ukus); začini; led.;

35 Reklamiranje; upravljanje poslovanjem; poslovna administracija; kancelarijske usluge.;

39 Transport; pakovanje i skladištenje robe; turistički aranžmani.

(210) **BAZ1821273A** (220) 11/10/2018
 (442) 30/06/2020
 (732) **HAMITI BEDRI UI. Grada Chicaga 11, 10000 Zagreb, HR**
 (740) Dragan Mićunović
 (540)

HÖHÉ

(511)

30 Kafa, čaj, kakao, šećer, riža, tapioka, palmino brašno, umjetna kafa; brašno i preparati od žitarica, hljeb, torte i kolači, slatkiši; med, melasa; kvasac, prašak za pecivo; sol, senf; sirće, umaci (za ukus); začini; led.;

35 Reklamiranje; upravljanje poslovanjem; poslovna administracija; kancelarijske usluge.;

39 Transport; pakovanje i skladištenje robe; turistički aranžmani.

(210) **BAZ1821274A** (220) 11/10/2018
 (442) 30/06/2020
 (732) **Tarik Čenanović Butmirska cesta 139, Sarajevo, BA**
 (591) zelena, narandžasta, žuta, crvena
 (540)



(531) 1.15,5.3,5.7,11.3,24.17,27.5,29.1

(511)

30 Voćni frapeji, smoothie.;

32 Sokovi.;

43 Ugostiteljske usluge; usluge restorana, kafića, barova.

(210) **BAZ1821275A** (220) 11/10/2018
 (442) 30/06/2020
 (732) **Riot Games, Inc. (a Delaware corporation) 12333 W. Olympic Blvd., Los Angeles, California 90064, US**

(740) "MSA IP"

(540)

LEGENDS OF RUNETERRA

(511)

9 Zvučnici; računarski miš; ukrasni magneti; softver za igrice za mobilne telefone koji se može preuzimati; slušalice - bubice; naočare (optika); dodatna oprema za računare, naime, zaštitne navlake i futrole za mobilne telefone, računarske miševe, slušalice, tablet računare, USB priključke; slušalice; slušalice sa mikrofonom za računare; monopodi za ručne digitalne elektronske uređaje, naime, kamere, mobilne telefone, tablet računare; podloge za "miševe"; naočare za sunce; softver za video igre.;

38 Usluge emitovanja i prenosa (striminga) video igara i takmičenja u igranju video igara putem globalnih komunikacionih mreža, Interneta i bežičnih mreža.;

41 Organizovanje i uživo vođenje takmičenja u video igrama; usluge rasonode, naime, usluge on-lajn video igara; usluge rasonode, naime, organizovanje sastanaka uživo sa obožavateljima (fanovima) i konferencija sa interaktivnim gejmljem (procesom igranja igara) među učesnicima u oblasti gejminga, video igara i e-sportova; usluge rasonode, naime, usluge audio i video prezentacija na Internet stranicama u oblasti video igara koje se ne mogu preuzimati; pružanje informacija u vezi sa video igrama; pružanje on-lajn stripova, grafičkih romana i priča sa scenama i likovima zasnovanih na video igrama koje se ne mogu preuzimati; pružanje on-lajn usluga u vezi sa trivia igricama (kvizovima), savjetima i strategijama za video igre.

(210) **BAZ1821277A** (220) 12/10/2018

(442) 30/06/2020

(732) **Lidl Stiftung & Co. KG**
Stiftsbergstrasse 1, 74172
Neckarsulm, DE

(740) "MSA IP"

(591) crvena, crna

(540)



(531) 24.1,27.5,29.1

(511)

8 Noževi, viljuške, kašike; otvarači za konzerve (neelektrični), noževi za jaja (neelektrični), noževi za povrće, satare, rezači sira (neelektrični), kliješta za orahe, rezači za pizzu (neelektrični), makaze, hvataljke (kuhinjski aparati).

21 Uređaji, kontejneri i posude za upotrebu u domaćinstvu i kuhinji; kuhinjsko i posuđe za kuhanje, ćupovi, tave za prženje, wok tave, štapići za ražnjice; kalupi za pečenje kolača, kalupi za pečenje, posude za nabujak, kontejneri za ledene kocke; zdjele; kašike za mješanje (kuhinjski aparati), kuhinjske lopatice, cjedila (aparati za domaćinstvo), sita (aparati za domaćinstvo), valjci za tijesto, kutljače u obliku kašike, lopatice za posluživanje torte, lijevci, posude za sušenje salate, strugači (kuhinjski aparati), posuđe za punjenje i raspršivanje za upotrebu u kuhinji, male lopatice za upotrebu sa hranom, lopatice za sladoled, kutljače, ribeži i rezači (kućanski artikli), presa za bijeli luk (kuhinjski aparati), vadičepovi, otvarači za flaše, kuhinjski mlinci za upotrebu u domaćinstvu (neelektrični), aparati za mješanje (neelektrični), naprave za cijedenje (neelektrične); daske za rezanje za upotrebu u kuhinji; daske za rezanje hljeba, kutije za hljeb, košare za hljeb; posude za maslac, poklopci za maslac; poslužavnici za domaćinstvo; stalci za noževе (bez sadržaja); posude za sol i biber, mlinovi za sol i biber (ručni); mlinovi za kafu (ručni); kuhala za kafu (neelektrična); kuhinjski pribor (neelektrični); stakleno posuđe, Kinesko i kameno (uključeno u ovu klasu), posude za piće i čaše, flaše za vodu, bokali, dekanteri, čašice za jaja; podmetači (osim stolnjaka napravljenih od papira).

(210) **BAZ1821278A** (220) 12/10/2018

(442) 30/06/2020

(732) **PODRAVKA Prehrambena industrija**
d.d. Ante Starčevića 32, 48000
Koprivnica, HR

(740) "INTELBIRO" d.o.o.

(540)

SLATKI DODIR FANTAZIJE

(511)

29 Krema za šlag; šlag; tučeno vrhnje. ;

30 Prašak za puding; kakao; kakao u prahu; mješavina za kolače; prašak za kolače; čokoladni mousse; slatki nabujak (soufle); sredstva za učvršćivanje krema; mješavina za pripremu deserta, slastica i krema; sredstva za pečenje, naročito prašak za pecivo, soda bikarbona (za pečenje); dizani kvasac; glazure za kuhanje; prehrambeni proizvodi na bazi škroba, škrobno brašno; prašak za pripremu sladoleda; dodaci za pojačavanje arome; aromatični začini, naročito cimet, anis i likoricija; gotovi rashlađeni deserti, naročito sladoledi i pudinzi; slatka peciva.

(210) **BAZ1821279A** (220) 12/10/2018

(442) 30/06/2020

(732) **Organska kontrola d.o.o.**
Kranjčevićeva 15, 71000 Sarajevo, BA

(591) crna, zelena

(540)



(531) 24.17,26.3,27.5,29.1

(511)

35 Oglašavanje i reklamiranje; vođenje komercijalnih poslova; komercijalna administracija; uredski poslovi.;

41 Obuka; stručno osposobljavanje.;

42 Znanstvene i tehnološke usluge kao i pripadajuće usluge istraživanja i koncepcije; usluge industrijskih analiza i istraživanja.

(210) **BAZ1821280A** (220) 15/10/2018

(442) 30/06/2020

(732) **PJSC Gazprom neft Kab. 2401,
Ch. Pom., 1N, Liter A, Dom 3-5,
Pochtamskaya Ulitsa, 190000, St.
Petersburg, RU**

(740) Advokatsko društvo Spaho d.o.o.
Sarajevo

(591) bijela, svijetlo plava, tamno plava
(540)



(531) 1.15,26.4,26.11,27.5,29.1

(511)

9 Znanstveni, nautički, geodetski, fotografski, kinematografski i optički aparati i instrumenti kao i aparati i instrumenti za vaganje, mjerenje, signalizaciju, kontrolu (inspekciju), za pomoć (spašavanje) i za obuku; aparati i instrumenti za vođenje, distribuiranje, transformiranje, akumuliranje, podešavanje ili upravljanje električne struje; aparati za snimanje, prijenos ili reprodukciju zvuka ili slike; magnetski nosači podataka, diskovi za snimanje; kompaktni diskovi, DVD i drugi digitalni mediji za snimanje; mehanizmi za uređaje koji se pokreću uz prethodno ubacivanje kovanica; registarske blagajne, računari, oprema za obradu podataka i računala; računalni programi [softveri]; uređaji za gašenje požara. ;

43 Usluge okrepe (pružanje hrane i pića); pružanje privremenog smještaja.

(210) **BAZ1821281A** (220) 15/10/2018

(442) 30/06/2020

(732) **“Cards International Agency” d.o.o.
Ferhadija br. 15, 71000 Sarajevo, BA**

(740) KARABDIĆ KERIM

(540)

CARD GUARD

(511)

35 Oglašavanje i reklamiranje; vođenje komercijalnih poslova; komercijalna administracija; kancelarijski poslovi.;

36 Usluge kreditnih kartica; financijske usluge, usluge charge kartica, usluge za potrošačke pohranjene vrijednosti i

obrada transakcijskih debitnih kartica; pružanje elektronskih obrada pohranjenih vrijednosti i transakcija debitnih kartica i pružanje elektronskih plaćanja putem globalne kompjuterske mreže i on-line računara; pohranjene vrijednosti i provjera transakcije debitnih kartica i poravnanje zaliha; monetarni poslovi.

(210) **BAZ1821282A** (220) 15/10/2018

(442) 30/06/2020

(732) **First Data Corporation, A Delaware
Corporation 5565 Glenridge
Connector, NE, Suite 2000,Atlanta,
Georgia 30342, US**

(740) “STAM” d.o.o.

(540)

FIRST DATA

(511)

36 Provjera valjanosti čekova, usluge povrata i naplate zajma; usluge ovjere čekova; usluge prihvata čekova; usluge jamstva čekova; elektroničke usluge konverzije čekova; usluge obrade plaćanja i automatskog odbitka plaćanja; elektroničke usluge obrade i ovjere platnih transakcija; obrada platnih transakcija putem uređaja standardnih formata koji upotrebljavaju tehnologije beskontaktno ili magnetske trake; elektronička ili bežična elektronička obrada platnih transakcija čekovnom, kreditnom i debitnom karticom i karticom sa spremljenim vrijednostima; elektroničke usluge plaćanja računa, uključivo elektronička obrada i prijenos podataka o plaćanju računa; usluge plaćanja računa koje omogućavaju korisnicima plaćanje proizvoda i usluga na prodajnom mjestu putem kreditne i debitne kartice i kartice sa spremljenim vrijednostima ili putem čeka, preko globalne računalne mreže; usluge bankomata i obrade debitne kartice; financijske usluge, uključivo usluge vođenja, naplate, doznake i zadržaj računa; skupljanje, namirenje, saldiranje i izvješćivanje financijske transakcije; usluge povrata sredstava i ovjere plaćanja; bankarske usluge, uključivo plaćanje računa, vođenje računa, stanje računa i transfer računa putem globalne računalne mreže; online bankarske usluge, uključivo dizajn, uvođenje i upravljanje online bankarskim sustavima za financijske institucije; računovodstvene usluge, uključivo pružanje informacija za financijske institucije i trgovce sa baza podataka i operatera uživo putem telefona ili globalne računalne mreže; usluge upravljanja, analize i procjene zajma i rizika; pružanje interaktivnih baza podataka na području vođenja i ovjere kreditnih kartica; pružanje online sustava za upravljanje inventarom; pružanje online interaktivne računalne baze podataka koja sadrži podatke o nositeljima kreditnih i debitnih kartica, kreditnim i debitnim karticama, i transakcijama kreditne i debitne kartice; pružanje online računalne baze podataka koja omogućava trgovcima pristup i prijenos na korisničko računalo informacija o transakcijama i podataka u vezi plaćanja putem čekovne, kreditne i debitne kartice, kartice sa spremljenim vrijednostima i elektroničke kartice za prijenos naknada; pružanje interaktivne računalne baze podataka koja analizira podatke i izdaje kod za transakcije u svezi čekova i ovjere čekova; pružanje online interaktivnih računalnih baza podataka i usluga online pružatelja koje omogućuju

online ovjeru i online plaćanje; pružanje interaktivnih baza podataka koje sadrže podatke o finansijskoj transakciji, potrošaču i korisniku; usluge finansijskog predviđanja; usluge finansijskog istraživanja; finansijske usluge, uključivo usluge konverzije valute koje omogućuju korisniku plaćanje proizvoda u valuti po njegovom izboru i primitak plaćanja od strane trgovca u valuti po njegovom izboru; usluge upravljanja rizikom, uključivo sprječavanje, otkrivanje i povrat finansijskih gubitaka; prilagođeni programi za upravljanje odlukama za industriju obrade finansijskih usluga koji se upotrebljavaju za reagiranje na finansijske djelatnosti korisnika; izdavanje kreditnih i debitnih kartica i kartica sa spremljenim vrijednostima; usluge prilagođene izrade finansijskih izvješća i kartica; usluge upravljanja komercijalnim kartičnim portfeljem; usluge obrade plaćanja poreza; pružanje računalnog sustava plaćanja poreza za finansijske institucije; rješenje za obradu kartica za zdravstvenu njegu, uključivo administracija računa i sustav za praćenje naknada koji omogućuje višestruke bilance fonda za zdravstvene račune, uključivo zdravstveno štedne račune, račune fleksibilne potrošnje i račune za zdravstvene naknade kojima se pristupa putem jedinstvene kartice koja može također služiti kao zdravstvena identifikacijska kartica; finansijske usluge za zdravstvenu industriju, uključivo ovjera naknada za potraživanja od osiguranja.

(210) **BAZ1821284A** (220) 16/10/2018

(442) 30/06/2020

(732) **Reebok International Limited 4th Floor, 11/12 Pall Mall, SW1Y 5LU London, GB**

(740) Advokat dr Jovan Šarac

(540)



(531) 26.3,26.5,26.13

(511)

18 Putni koferi; ruksaci; ruksaci (ranci); torbe-navlake za odijela tokom putovanja; štapovi za hodanje; planinarske torbe; štapovi za planinarenje; torbe za plažu; ručne torbe; sportske torbe; kožne torbe; neseseri.;

25 Odjeća za bicikliste; cilindri (šeširi za glavu); cipele; čarape; čizme; kratke čizmice; dokoljenice; donji veš; džemper [puloveri]; šalovi; obuća za fudbal, kopačke; gaćice; gimnastička odjeća; sportski grudnjaci; haljine; haljine na

tregere; hulahopke; odjeća od imitacije kože; kabanice; kape za glavu; okrugle kape; kapice za tuširanje; kapuljače (odjeća); kaputi; kecelje; kombinezoni; kombinezoni za skijanje na vodi; konfekcijska odjeća; košulje; košulje s kratkim rukavima; kožna odjeća; kramponi za kopačke; kratke čarape; sakoi; kravate; ogrtači za kupanje; kupaći kostimi; muške kupaće gaće; ogrtači za kupanje; sandale za kupanje; šalovi, marame; šalovi i marame za glavu; muški ogrtači; narukvice, vunene (pletene); pojasi za nošenje novca (odjevni predmeti); obuća; obuća za plažu; odjeća; odjevni predmeti; uniforme; ogrtači; papuče; pelerine; planinarske cipele; odjeća za plažu; prsluci; puloveri bez rukava za nošenje iznad odjeće; ribarske jakne; rukavice (odjevni predmet); rukavice bez prstiju; skijaške rukavice; sandale; kombinezoni za skijanje na vodi; skijaška obuća; sportska obuća; sportski šorcevi; steznici; suknje; šalovi; toge; trake za glavu [odjevni predmeti]; tregeri; trikoi [gimnastički dresovi, majice]; trikoi; sporske jakne; znojnice za pazuh.;

28 Rukavice za hvatače u bejzbolu; bicikli za treniranje na mjestu; bokserske rukavice; bokserske vreće; čizmice sa klizaljka; kaiševi za dizanje tegova (sportski artikli); sprave za body-building (vježbe); gimnastički aparati; rukavice za golf; klizaljke; torbe za kriket; lopte koje su sportski artikli; motke za skok s motkom; odskočne daske [sportska oprema]; palice za hokej na ledu; kaiševi za penjanje; pojasevi za plivanje; prsluci za plivanje; reketi; skije za vodu; bilijarski stolovi; stolovi za stolni tenis; štapovi za bilijar; mrežice za stoni tenis; teniske loptice; torbe za štapove za golf, sa ili bez točkića.

(210) **BAZ1821285A** (220) 17/10/2018

(442) 30/06/2020

(732) **Digital City d.o.o. Milana Preloga 2, Sarajevo, BA**

(540)



(531) 26.3,26.15,27.5

(511)

9 Aparati i instrumenti naučni, pomorski, geodetski, fotografski, kinemato-grafski, optički, za vaganje, merenje, signalizaciju, kontrolu (inspekciju), spašavanje i nastavu; aparati i instrumenti za provođenje, prekid, transformaciju, akumulaciju, regulisanje i kontrolu elektriciteta; aparati za snimanje, prenos i reprodukovanje zvuka ili slike; magnetni nosioci podataka, diskovi za snimanje; automatske mašine i mehanizmi za aparate koji se pokreću novcem ili žetonom; registar kase, računске mašine, oprema za obradu podataka i kompjuteri; aparati za gašenje požara.

35 Oglašavanje; vođenje poslova; poslovno upravljanje; kancelarijski poslovi.

(210) **BAZ1821286A** (220) 17/10/2018
 (442) 30/06/2020
 (732) **Digital City d.o.o. Milana Preloga 2,
 Sarajevo, BA**
 (540)



(531) 1.15,26.2,26.13,27.3,27.5
 (511)

9 Aparati i instrumenti naučni, pomorski, geodetski, fotografski, kinemato-grafski, optički, za vaganje, merenje, signalizaciju, kontrolu (inspekciju), spašavanje i nastavu; aparati i instrumenti za provođenje, prekid, transformaciju, akumulaciju, regulisanje i kontrolu elektriciteta; aparati za snimanje, prenos i reprodukovanje zvuka ili slike; magnetni nosioci podataka, diskovi za snimanje; automatske mašine i mehanizmi za aparate koji se pokreću novcem ili žetonom; registar kase, računске mašine, oprema za obradu podataka i kompjuteri; aparati za gašenje požara.

35 Ogllašavanje; vođenje poslova; poslovno upravljanje; kancelarijski poslovi.

(210) **BAZ1821287A** (220) 17/10/2018
 (442) 30/06/2020
 (732) **J.P. "ELEKTROPRIVREDA HRVATSKE
 ZAJEDNICE HERCEG BOSNE" d.d.,
 Mostar Dr. Mile Budaka 106A, 88000
 Mostar, BA**
 (540)



(531) 1.15,7.1,27.5
 (511)

4 Električna energija.;
 39 Distribucija električne energije.

(210) **BAZ1821288A** (220) 17/10/2018
 (442) 30/06/2020
 (732) **J.P. "ELEKTROPRIVREDA HRVATSKE
 ZAJEDNICE HERCEG BOSNE" d.d.,
 Mostar Dr. Mile Budaka 106A, 88000
 Mostar, BA**
 (540)



(531) 1.15,7.1,27.5

(511)

4 Električna energija.;
 39 Distribucija električne energije.

(210) **BAZ1821289A** (220) 19/10/2018
 (442) 30/06/2020

(732) **American-Cigarette Company
 (Overseas) Limited Route de France
 17, 2926 Boncourt, CH**

(740) **"ŽIVKO MIJATOVIĆ & PARTNERS"**
 d.o.o. Sarajevo

(540)

VOGUE RED

(511)

34 Cigarete; duhan, sirovi ili prerađeni; duhan za motanje; duhan za lule; duhanski proizvodi; zamjene za duhan (ne za medicinske svrhe); cigare; cigariljosi; upaljači za cigarete; upaljači za cigare; šibice; artikli za pušače; papirići za cigarete; tube za cigarete; filteri za cigarete; džepni aparatići za motanje (savijanje) cigareta; ručni uređaji za punjenje filtera omotnica duhanom; elektroničke cigarete; tekućine za elektroničke cigarete; duhanski proizvodi namijenjeni za zagrijavanje.

(210) **BAZ1821290A** (220) 22/10/2018

(442) 30/06/2020

(732) **“Astra” Društvo za unutrašnju i vanjsku trgovinu, uvoz i izvoz, ugostiteljstvo i turizam d.o.o. Sarajevo Zelenih Beretki br. 11, Sarajevo, BA**

(540)

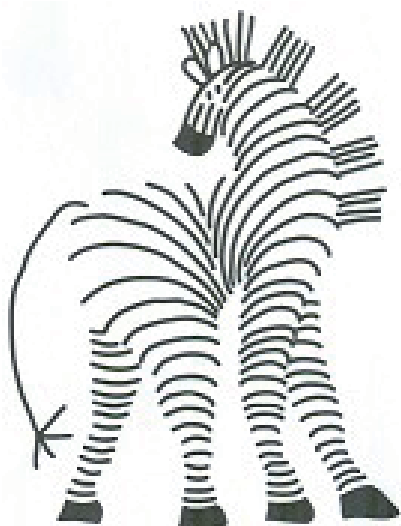

(531) 3.3

(511)

16 Papir i karton; štampane stvari; knjigovezački materijal; fotografije; kancelarijski materijal i kancelarijski pribor, osim namještaja; ljepila za kancelarijske i kućne potrebe; materijali za crtanje i materijali za umjetnike; kistovi; materijali za obuku i nastavu; plastični omotači, folije i kese za umotavanje i pakovanje; štamparska slova, klišeji.

25 Odjeća, obuća, pokrivala za glavu.;

29 Meso, riba, živina i divljač; mesne prerađevine; konzervisano, zamrznuto, sušeno i kuhano voće i povrće; želei, džemovi, kompoti; jaja; mlijeko i mliječni proizvodi; ulja i masti za ishranu.;

31 Sirovi i neprerađeni poljoprivredni, akvakulturni, hortikulturni i šumarski proizvodi; sirovo i neprerađeno žitarice i sjeme; svježe voće i povrće, svježe začinsko bilje; prirodne biljke i cvijeće; cvjetne lukovice, sadnice i sjeme za sadnju; žive životinje; hrana i piće za životinje; slad.;

35 Oglašavanje; vođenje poslova; poslovno upravljanje; kancelarijski poslovi.

(210) **BAZ1821291A** (220) 22/10/2018

(442) 30/06/2020

(732) **“Astra” Društvo za unutrašnju i vanjsku trgovinu, uvoz i izvoz, ugostiteljstvo i turizam d.o.o. Sarajevo Zelenih Beretki br. 11, Sarajevo, BA**

(540)



(531) 3.3

(511)

16 Papir i karton; štampane stvari; knjigovezački materijal; fotografije; kancelarijski materijal i kancelarijski pribor, osim namještaja; ljepila za kancelarijske i kućne potrebe; materijali za crtanje i materijali za umjetnike; kistovi; materijali za obuku i nastavu; plastični omotači, folije i kese za umotavanje i pakovanje; štamparska slova, klišeji.;

25 Odjeća, obuća, pokrivala za glavu.;

29 Meso, riba, živina i divljač; mesne prerađevine; konzervisano, zamrznuto, sušeno i kuhano voće i povrće; želei, džemovi, kompoti; jaja; mlijeko i mliječni proizvodi; ulja i masti za ishranu.;

31 Sirovi i neprerađeni poljoprivredni, akvakulturni, hortikulturni i šumarski proizvodi; sirovo i neprerađeno žitarice i sjeme; svježe voće i povrće, svježe začinsko bilje; prirodne biljke i cvijeće; cvjetne lukovice, sadnice i sjeme za sadnju; žive životinje; hrana i piće za životinje; slad.;

35 Oglašavanje; vođenje poslova; poslovno upravljanje; kancelarijski poslovi.

(210) **BAZ1821292A** (220) 22/10/2018
 (442) 30/06/2020
 (732) **“Astra” Društvo za unutrašnju i vanjsku trgovinu, uvoz i izvoz, ugostiteljstvo i turizam d.o.o. Sarajevo Zelenih Beretki br. 11, Sarajevo, BA**
 (540)

COCOZEBRA
 modni rezervat

(531) 27.5

(511)

16 Papir i karton; štampane stvari; knjigovezački materijal; fotografije; kancelarijski materijal i kancelarijski pribor, osim namještaja; ljepila za kancelarijske i kućne potrebe; materijali za crtanje i materijali za umjetnike; kistovi; materijali za obuku i nastavu; plastični omotači, folije i kese za umotavanje i pakovanje; štamparska slova, klišeji.;

25 Odjeća, obuća, pokrivala za glavu.;

29 Meso, riba, živina i divljač; mesne preradevine; konzervisano, zamrznuto, sušeno i kuhano voće i povrće; želei, džemovi, kompoti; jaja; mlijeko i mliječni proizvodi; ulja i masti za ishranu.;

31 Sirovi i neprerađeni poljoprivredni, akvakulturni, hortikulturni i šumarski proizvodi; sirovo i neprerađeno žitarice i sjeme; svježe voće i povrće, svježe začinsko bilje; prirodne biljke i cvijeće; cvjetne lukovice, sadnice i sjeme za sadnju; žive životinje; hrana i piće za životinje; slad.;

35 Ogllašavanje; vođenje poslova; poslovno upravljanje; kancelarijski poslovi.

(210) **BAZ1821293A** (220) 22/10/2018
 (442) 30/06/2020
 (732) **“Onogošt” d.o.o. Cara Lazara 2, 71350 Sokolac, BA**
 (591) zelena
 (540)

Kupovina sa osmijehom

(531) 27.5,29.1

(511)

35 Trgovina na malo i veliko prehrambenim i neprehrambenim proizvodima.

(210) **BAZ1821294A** (220) 22/10/2018
 (442) 30/06/2020
 (732) **“Onogošt” d.o.o. Cara Lazara 2, 71350 Sokolac, BA**
 (591) zelena, crvena
 (540)

onogošt

(531) 27.5,29.1

(511)

35 Trgovina na malo i veliko prehrambenim i neprehrambenim proizvodima.

(210) **BAZ1821295A** (220) 22/10/2018
 (442) 30/06/2020
 (732) **“Onogošt” d.o.o. Cara Lazara 2, 71350 Sokolac, BA**
 (740)
 (591) crvena, zelena, bijela
 (540)

onogošt
Kupovina sa osmijehom

(531) 4.5,25.3,25.5,26.4,27.3,27.5,29.1

(511)

35 Trgovina na malo i veliko prehrambenim i neprehrambenim proizvodima.

(210) **BAZ1821296A** (220) 23/10/2018
 (442) 30/06/2020
 (732) **“FTM” d.o.o. za montažu, usluge i promet Stjepana Tomaševića bb, 72290 Novi Travnik, BA**
 (740) KARABDIĆ KERIM
 (591) bijela, zelena, plava
 (540)



(531) 1.15,20.5,24.15,26.4,27.5,29.1

(511)

9 Računarski programi i web aplikacije.;

35 Ogllašavanje; vođenje poslova; poslovno upravljanje; kancelarijski poslovi.

(210) **BAZ1821297A** (220) 23/10/2018
 (442) 30/06/2020
 (732) **Adi Kočo Husrefa Redžića br. 5, Sarajevo, BA**
 (591) crvena, bijela, crna
 (540)



Buregdžinica

(531) 2.3,11.1,26.1,27.5,27.7,29.18

(511)

30 Brašno i proizvodi od žitarica, a posebno tijesta i jufke, svježe i zamrznuto; kruh, kolači, slastice, bomboni, sladoled.;

43 Usluge okrepe (hranjenje), a posebno restorani; restorani za brzo i stalno posluživanje; buregdžinice.

(210) **BAZ1821300A** (220) 24/10/2018
 (442) 30/06/2020
 (732) **“RIMEKO” consulting, engineering d.o.o. Sarajevo Put Famosa bb, Ilidža, BA**
 (740) Advokatsko društvo Spaho d.o.o. Sarajevo
 (591) zelena, crna, svijetlo zelena
 (540)



(531) 5.3,26.4,29.1

(511)

31 Sirovi i neobrađeni poljoprivredni, akvakulturni, povrtlarski i šumski proizvodi; sirovo i neobrađeno žito i sjemenje; svježe voće i povrće, svježe vrtno bilje; prirodne biljke i cvijeće; lukovice, sadnice i sjeme za sadnju; žive životinje; hrana i piće za životinje; slad.

(210) **BAZ1821301A** (220) 24/10/2018
 (442) 30/06/2020
 (732) **“RIMEKO” consulting, engineering d.o.o. Sarajevo Put Famosa bb, Ilidža, BA**

(740) Advokatsko društvo Spaho d.o.o. Sarajevo

(591) crvena, bijela

(540)



(531) 25.3,26.4,27.5,29.1

(511)

1 Kompost.;

5 Hrana za dojenčad.;

16 Papir i karton; tiskarski proizvodi; plastični listovi, folije i vrećice za zamatanje i ambalažu.;

29 Konzervirano, zamrznuto, sušeno i kuhano voće i povrće; hladetina (želei), džemovi, kompoti.;

30 Ocat, umaci (začini); mirodije.;

31 Sirovi i neobrađeni poljoprivredni, akvakulturni, povrtlarski i šumski proizvodi; svježe voće i povrće, svježe vrtno bilje; prirodne biljke i cvijeće; lukovice, sadnice i sjeme za sadnju.

(210) **BAZ1821302A** (220) 24/10/2018

(442) 30/06/2020

(732) **GRAFOTISAK d.o.o. GRUDE Blage
Zadre 26, 88340 Grude, BA**

(591) plava, žuta, bijela

(540)



(531) 3.7,26.4,26.5,27.3,27.5,29.1

(511)

2 Akrilne boje; akrilne boje za umjetnike; alizarinske boje; akvarel boje; aluminijske boje; aluminijski prah za bojenje; anato [bojilo]; anilinske boje; anorganski pigmenti; antivegetativne boje; bazična bojila [kationske boje]; bitumenski lak; bojajuće tvari za namirnice; bojajuće drvo; boje (aglutinirane za boje) [veziva]; boje i sredstva za pranje; boje od naftola; boje od sintetičke smole; boje otporne na vatru; boje otporne na vlagu; boje [tinkture]; boje za drvo; boje za keramiku; boje za kožne proizvode; boje za korištenje na tkaninama; boje za obuću; boje za plastiku; boje za umjetnost i obrte; boje za zaštitni sloj; bojila; indigo [bojilo]; gumigut za bojenje; glazure [boje, lakovi]; francuska politura; fluorescentne boje; fiksativi [firnisi]; emajli za slikarstvo; emajli za bojenje; emajli [lakovi]; direktne boje; cinober; cinkov oksid [pigment]; čađa [pigment]; čađa [bojilo]; brončani prah za bojenje; bojila za uporabu u proizvodnji papira; bojila za uporabu u proizvodnji tiskarske tinte; bojila za uporabu u proizvodnji boja; bojila za uporabu u proizvodnji plastičnih spojeva za modeliranje; bojila za uporabu u proizvodnji farmaceutskih proizvoda; bojila za uporabu u proizvodnji sapuna; jestive tinte; karamel [bojilo za hranu]; keramičke boje; kisele boje; kit za ispunjavanje šupljina; kobaltov oksid kao bojilo; kolofonij; koloranti za drvo; kopal; lak od kopala; lakovi i lazure; metali u prahu za slikarstvo, dekoraterstvo, tisak i umjetnost; metalne folije za slikarstvo, dekoraterstvo, tisak i umjetnost; metalne tiskarske boje; miješane boje; minij; mješavine za tiskanje [tinta]; napunjeni spremnici za jestive tinte, za pisače; organski pigmenti; papir za bojenje uskršnjih jaja [pisanica]; patrone za tonere [pune] za laserske pisače; pigmenti; premazi; razrjeđivači za boje; prirodne boje; pripravci za razrjeđivanje boje; pripravci za bojenje hrane; razrjeđivači za boje; razrjeđivači za lakove; šafran [bojilo]; sandarak; šelak; siktativi za boje [sredstva za sušenje]; sintetičke boje; suhe tinte; svjetleće boje; teklinasta smola; temeljni premaz; termokromske tinte za tiskanje; tinta za duboki tisak; tinta za pisače; tinte za graviranje; tinte za tiskanje; tipografska tinta; tiskarska tinta; tiskarski i fotokopirni uređaji (umeci s tintom); toner za tiskanje; toneri [tinte] za fotokopirne uređaje; toneri za fotokopirne aparate [boja]; tvari za vezivanje boja; uljane boje; uljane boje za uporabu u umjetnosti; ulošci s tintom (puni) za pisače; ulošci s tonerom, punjeni, za tintne pisače; ulošci s tonerom, punjeni, za laserske pisače; vatrootporne boje; vezivna sredstva za boje; vodene boje; vodene boje za uporabu u umjetnosti; sredstva za fiksiranje vodenih

boja; vodootporne boje; zgušćivači boja;

9 Filtri za zaslone; filtri za zaslone prilagođeni za korištenje s računalnim monitorima; filtri za zaslone prilagođeni korištenju s tablet računalima; fontovi za tisak koji se mogu preuzimati; foto pisači; fotografske folije; fotokopirni uređaji; futrole prilagođene prijenosnim računalima; futrole za džepne kalkulatore; futrole za elektroničke dnevnik; futrole za tablet računala; glave za računalne pisače; inkjet pisači u boji; interaktivni dvd-ovi; kablovi za pisače; kalkulatori; kartice s čipom; kartice za usb otvor; kazete za čišćenje glava čitača; kompaktni diskovi [audio i video]; kompaktne optičke ploče [diskovi]; kodirane magnetne kartice; kodirane kartice za otključavanje; kodirane identifikacijske kartice; kodirane kartice; kodirane kartice s integriranim krugovima; kontrolni satovi [uređaji za evidenciju radnog vremena]; laserski diskovi; kutomjeri; kutije za baterije; magnetne identifikacijske kartice; magnetne diskete; magnetne trake; magnetni diskovi; magnetni nosači podataka; memorije za računala; mehanički natpisi; mehanički kalkulatori; matematički instrumenti; maske za dlanovnike; metri [mjerni pribor]; miš [oprema za obradu podataka]; miš [računalna oprema]; mjerni instrumenti; mjerna ravnala; mjerila; monitori [računalna oprema]; monitori [računalni programi]; monitori računala; mrežni punjači; multimedijski projektori; nemehanički pisači; navlake za uređaje za pohranu podataka; navlake za uređaje za pohranu glazbe; navlake za telefone; navlake za tablet računala; navlake za sunčane naočale; navlake za prijenosna multimedijiska čitača; navlake za prijenosna računala; navlake za pametne telefone; navlake za mp3 uređaje; navlake za digitalne medijske čitače; navlake (specijalne navlake za fotografske aparate i instrumente); oglasne ploče (Elektroničke -); okviri za dijapozitive; okviri za zaslone računala; optički čitači znakova; oprema za obradu teksta; oprema za obradu podataka; oprema za čitanje kartica; osvjetljeni reklamni natpisi; papirnate navlake za telefonske slušalice; pisači bar kodova; planeri i organizatori koji se mogu preuzeti i ispisati; podatkovni kompaktni diskovi; podloge za miša; podloge za optičke za podatke; podloge za šaku za rad s informatičkom opremom; podložak za hlađenje prijenosnih računala; pomoćne tiskane ploče; pomična mjerila; pogoni za tvrde diskove; pogonske jedinice za diskove; pogoni optičkih diska; prazne diskete; prazne digitalne audio kazete; prazne kartice s integriranim sklopom [prazne pametne kartice]; prazne kazete za pohranu računalnih podataka; prazne magnetne trake za magnetofone; prazne magnetske računalne trake; prazne patrone za tintu za pisače i fotokopirne uređaje; prazne tintne patrone za strojeve za fotokopiranje; prazne usb kartice; prazni audio diskovi; prazni cd-rom-ovi za snimanje zvuka ili videa; prazni dvd-ovi; prazni dvd-ovi za snimanje; prazni magnetski diskovi; prazni magnetski nosači podataka; prazni spremnici za toner, za pisače; prazni tvrdi diskovi za računala; prijenosna računala; procesori podataka; programi za obradu podataka; računala, džepna; punjači za telefonske baterije; punjive baterije; punjači baterije; računalni hardver; računalni memorijski uređaji; računalni monitori; računalni pomoćni programi za upravljanje datotekama; reklame s pozadinskim osvjetljenjem; remenčići za mobilne telefone; registrarske blagajne; ravnala za mjerenje; ravnala označena mjernim jedinicama; ravnala na preklapanje; rasteri za fotografske; rokovnici (Elektronički -); šestari [mjerni instrumenti]; snimači cd-a; snimači magnetnih traka; slušalice; štampovi za samofotografiranje [ručni monopodi]; štampači za računala; stalci za kamere [fotoaparate]; t-ravnala za mjerenje; sustavi za obradu podataka; sušenje fotografija (uređaji za sušenje fotografija); torbice prilagođene za

fotoaparate; torbe za uređaje za pohranu podataka; torbe za računala [prilagođene]; torbe za prijenosna računala; torbe prilagođene za fotografsku opremu; tiskane pločice; tipkovnice računala; torbice za naočale; ukrasni magneti; uređaji s magnetnom vrpcom [informatika]; uređaji i instrumenti za crtanje prilagođeni za uporabu s računalom; uređaji za bilježenje vremena i datuma; uređaji za bilježenje događaja; uređaji za diktiranje; uređaji za fakturiranje; uređaji za kontaktno kopiranje; uređaji za nastavu i poduku; uređaji za obrađivanje tekstova; uređaji za obradu informacija; uređaji za obradu podataka; uređaji za obradu teksta; uređaji za otiskivanje vremena i datuma; uređaji za pohranu podataka; uređaji za povećanje [fotografija]; uređaji za primanje i slanje poruka faks; uređaji za provjeru novčanica; uređaji za testiranje tiskanih pločica; uređaji za slanje faksimila; uređaji za reprodukciju kompaktnih diskova; uređaji za provjeru podataka s magnetnih kodiranih kartica; uredski strojevi za bušene kartice; usb adapteri; usb stickovi slični kreditnim karticama; usb uređaji [usb stickovi]; višeslojne tiskane pločice; višenamjenske računalne tipkovnice; zapisivači podataka; zasloni [fotografija]; zasloni za video prikazivanje; zasloni za projiciranje [ekrani]; zaštitne folije prilagođene za zaslone računala; zaštitne folije prilagođene za pametne telefone; zaštitne futrole za mp3 uređaje; zbrajači [strojevi].;

16 Adresari; albumi; akvareli; ambalaža od škroba; ambalaža [za oblaganje i punjenje] od papira ili kartona; aparati i strojevi za uvezivanje [uredski pribor]; atlas; automatski dozatori ljepila za uredsku uporabu; automatski strojevi za spajalice za uredsku uporabu; beskonačni papir; bijeli karton; bilježnice; bilježnice sa spiralnim uvezom; bilježnice za diktate; bilježnice za pisanje; bilježnice za pisanje ili crtanje; bilježnice za vježbanje rukopisa; bilteni (novinske brošure); bjelokosni papir; blokovi [karneti]; blokovi papira; blokovi [papirni proizvodi]; blokovi za bilješke s neuvezanim listovima papira; blokovi za bilježenje rezultata; blokovi za skiciranje; blokovi za zapisivanje; bojice; božične čestitke; brisači; brisači tinte; brisači za bijele ploče; brisači za krede; brisači za olovke; brisači za pera; brisači za ploče za pisanje; brojevi [tiskarski znakovi]; brošure; bušilice za papir [uredski pribor]; časopisi [periodike]; čelična pera; čelična slova; čestitke; celofanski papir; celulozna acetatna folija za pakiranje; celulozne maramice; cestovne karte; crtače daske; crteži; dekorativne papirne mašine za umotavanje; digitalni tiskarski papir; dijagrami; dječje slikovnice; djelomično tiskani obrasci; dnevnici; dnevnici [brodska evidencija]; dnevnici [knjigovodstvo]; dopisnice za najavlivanje posebnih prilika; držači bilježnica; držači listova; držači ljepljivih traka [uredski pribor]; držači papira za pisanje; držači spajalice; držači spajalice za papir; držači stolnog pribora; držači stranica knjiga; držači za obične i kemijske olovke; držači za olovke; držači za pisma; držala za pera; džepići za putovnice; džepne zaštite za kemijske olovke; džepni dnevnic; džepni kalendari; džepni rokovnici; električna šiljila za olovke; električne klamerice za urede; električne spajalice za uredsku uporabu; električni otvarači pisama; elektronički pisači strojevi; elektrostatski papir; elementi za pisače strojeve; etikete koje nisu od tkanine; etikete s cijenama; etikete za adrese; etikete za označavanje; fascikli; fascikli [papirni proizvodi]; figurice od kaširanog papira; filter-papir; flomasteri [markeri]; flomasteri za crtanje; flomasteri za suho brisanje; fluorescentni papir; folije od papira ili plastike za održavanje vlage [za pakiranje hrane]; folije od plastike za umotavanje; folije od plastike za pakiranje; fotografije; fotografije (uređaji za lijepljenje fotografija); fotografije [tiskane]; fotografske; francuski krivuljah; futrole

za čekovne knjižice; futrole za flipchart ploče; futrole za olovke; futrole za putovnice; galvanoplastika; geografski leksikoni; glazbene čestitke; glina za modeliranje; globusi; godišnjaci [tiskana izdanja]; godišnji planeri; grafičke umjetničke reprodukcije; grafički ispisi; grafovi; gravüre; gravüre [reprodukcije]; gumene trake [pisači pribor]; gumeni pečati; gumeni pečati za dokumente; gumice za brisanje; gumirane trake [papirni proizvodi]; gumirani papir; gumirano planto za papirne proizvode; hektografi; histološki uzorci [obrazovni materijal]; igle za trasiranje za potrebe crtanja; ilustracijske ploče; ilustrirane bilježnice; ilustrirane zidne karte; ilustrirane zidne karte za obrazovne svrhe; ilustrirani romani; imprinteri kreditnih kartica za uredsku uporabu; imprinteri za ručno otiskivanje kreditnih kartica; indeksne kartice [uredski pribor]; indigo papir; indikator datuma; informativna pisma; informativne brošure; informativne knjige; informativni listovi; instrumenti za crtanje; ispisi u boji; ispisi u obliku slika; japanski papir; jastučići za pečate; kalendari; kalendari s kidanjem stranica; kaligrafski papir; kaligrafski uraci; karbon papir; karikature; kartice za bilješke; kartice za indeksiranje; kartice za upisivanje podataka; karton od drvene kaše; karton u boji; karton za pakiranje; kartonska ambalaža; kartonske cijevi; kartonske kutije; kartonske izložbene kutije; kartonske kutije za poklone za zabave; kartonske kutije za šesire; kartonske pozadine za uvezivanje knjiga; kartonske sklopive kutije za pakiranje; kartonske viseće etikete; kartonski ili papirni omoti za boce; kartonski plakati; kartotečne kutije za pohranjivanje poslovnih i osobnih dokumenata; kartotečne kutije za pohranjivanje časopisa; kaširani papir; katalogi; kemijske gel olovke; kemijske olovke; kemijske olovke od plemenitog metala; kemijske olovke s poroznim vrhom; kineske tinte; kistovi; kistovi za crtanje; kistovi za pisanje; klišeji s adresama; klišeji [stereotipovi]; knjiga salda; knjige; knjige aktivnosti; knjige aktivnosti za djecu; knjige gostiju; knjige izdataka; knjige novčanih primitaka; knjige obaveza; knjige poslovne evidencije; knjige potpisa; knjige s indeksima; knjige s pričama; knjige uvezane žicom; knjige za crtanje; knjige za slikanje; kolaži; konac za uvezivanje knjiga; kopirni papir; korektor u foliji za pisače mašine; korektor u olovci za pisače mašine; korektor u traci [uredski pribor]; korektor u traci za pisače mašine; korektori, tekući [uredski pribor]; korice knjiga; korice za blokove s čekovima; korice za bankarske knjižice; korice za čekovne knjižice; korice za knjige; korice za tjedne planere; košare za pisma; košuljice za čekovnu knjižicu; košuljice za držanje i zaštitu poštanskih maraka; košuljice za knjige; košuljice za spise; koturi [špule] za pisače strojeve; kožni omoti za knjige; kožni omoti za rokovnike; kreda u spreju; kreda za kamenotisak [litografiju]; kreda za litografiju; kreda za obilježavanje; kreda za pisanje; krede za obilježavanje; krep papir za izradu papira za matrice; kristal papir; krivuljah [lenjiri]; križaljke; krojačke krede; kromolitografija; kserografski papir; kugle sa slovima za pisače strojeve; kuglice za kemijske olovke; kuponi; kutije i kistovi za slikanje; kutije napravljene od vlaknastih ploča; kutije od papira ili kartona; kutije s indeksnim karticama; kutije s priborom za pisanje [kompleti]; kutije za olovke; kutije za papirnatu robu; kutije za pečate; kutije za poštanske marke; kutije za šablone; kutije za slikarske boje [školski pribor]; kutnici za crtanje; kvačice [uredski pribor]; kvačice za olovke; kvačice za pisma; kvalitetni uredski papir; kvasilice za ljepljive površine [uredski pribor]; ladice za držanje instrumenata za crtanje; ladice za držanje instrumenata za izradu nacrtu; ladice za olovke; laminirani papir; lateks ljepilo za uredsku ili kućansku uporabu; letci; listovi impregnirani tintom za uređaje za umnožavanje; listovi od

viskoze za ambalažu; listovi [papirnatih proizvoda]; listovi reciklirane celuloze za umotavanje; listovi s komemorativnim markicama; listovi za bodove; litografski umjetnički rodovi; ljepona; ljepona za papirne proizvode ili kućanske potrebe; ljepona u olovci za uredske potrebe; ljepljive trake za kancelarijsku ili kućansku uporabu; ljepljiva plastična folija za pakiranje; ljepljiva plastična folija za postavljanje slika; ljepljivi kutnici za fotografije; magnetske ploče za raspored aktivnosti i sastanaka; malč papir; male školske ploče; manilne koverte; manilne ploče; manilni papir; mape [uredski pribor]; mape za dokumente [uredski pribor]; mape za nacрте; mape za spise; marked; markeri [flomasteri]; markeri s bojom; markeri s vlaknastim vrhom; markeri za knjigu; markeri za kožu; markeri za mokro brisanje; marketinški letci; markice (Poštanske -); masa za modeliranje; masni papir; materijal za obuku (osim uređaja); materijali za crtanje; materijali za modeliranje; materijali za omatanje knjiga; materijali za pakiranje od recikliranog papira; materijali za uvezivanje knjiga; materijali za uvezivanje knjiga i dokumenata; matrice za umnožavanje [šablone]; metalik poklon papir; milimetarski papir; mjesečni planeri; modeli za vezenje; monografije; nacрти; nalivpera; naljepnice; naljepnice od papira; naljepnice [papirnatih proizvoda]; naprave za kopiranje; narudžbenice; nastavci za krede; natpisi od papira ili kartona; navlake za bilježnice; navlake za krojeve; navlake za valjke za nanošenje boja; nebeletrističke knjige; nebeski globusi; neizrezane i nesavijene kartonske ploče; neoznačena ravnala; nepremazani karton; nepropustan celofanski papir; neproziran papir; notesi; novele; novinarske bilježnice; novine; novine sa stripovima; novinski papir; noževi za jetkanje; noževi za papir [uredski pribor]; numeratori; obrasci; obrazovna izdanja; obrazovne knjige; ofsetni papir; oglasne ploče od papira ili kartona; okretni kružni dijagrami; okviri za fotografije ili umjetničke slike; okviri za tiskanje; olovke; olovke s grafitnom minom [tehničke olovke]; olovke s gumicom za brisanje; olovke u boji; olovke za bojanje; olovke za crtanje; olovke za mine [tehničke olovke]; olovke za slikanje; omoti s mjehurićima zraka (plastični -) za umotavanje ili pakiranje; omoti [uredski materijal]; omoti za čekovnu knjižicu; omotnice [papirnatih proizvoda]; omotnice za uredsku uporabu; oplata za valoviti karton; oprema za pisanje; oprema za umjetnike; organizirano za sortiranje bilježaka; organizirano za uredsku uporabu; orijentalne tablice od tinte; ormarići za papirne proizvode [uredske potrepštine]; oslonci slikarima za ruku; otisnute knjige iz područja glazbenog obrazovanja; otisnuti kalendar; otvarači za pisma od plemenitog metala; ovlaživači prstiju [uredski pribor]; ovojnice za knjige; označivači stranica u knjizi; oznake za indeksne kartice; oznake za knjige; palete za slikare; pantografi [pribor za crtanje]; papir i karton; papir od drva; papir od drvene pulpe; papir od prerađenog konoplja; papir osjetljiv na toplinu; papir otporan na kiselinu; papir otporan na plijesan; papir u rolama za pisače; papir u roli za prikaz promjenjivih podataka [tiskanica]; papir za ambalažu; papir za časopise; papir za crtanje; papir za elektrokardiogramu; papir za etikete; papir za imenike [adresare]; papir za izradu vrećica; papir za laserske pisače; papir za note; papir za omotnice; papir za ormare [parfimirani ili neparfimirani]; papir za pisači stroj; papir za pisanje; papir za podstavljanje; papir za publikacije; papir za provjeru tiskanog materijala; papir za radiograme; papir za razglednice; papir za reprodukcije; papir za šablone [papir za ciklostil]; papir za telefaks; papir za termičko preslikavanje; papir za umnožavanje dokumenata; papir za umotavanje i pakiranje; papir za uporabu u proizvodnji tapeta; papir za uređaje za upisivanje; papiri za zapisivanje; papirnata

vrpca; papirne etikete; papirne ili kartonske etikete; papirne ili kartonske kutije; papirne kutije za nošenje; papirne kutije za šešire; papirne kutije za spremanje čestitki; papirne mašne; pečati koji ostavljaju otisak; pečati; pauspapiri [za precrtavanje]; paus-papir; pastele; pastele u boji; parafinski papir; papirni šabloni; papirni znakovi; papirni uredski pribor; papirni pribor za pisanje; papirni pribor; papirni plakati; papirni pečati; papirni blokovi; papirne vrećice; papirne ukrasne zastavice; papirne trake za kalkulator; papirne trake ili kartice za upis računalnih programa; papirne trake; papirne rozete; papirne role za kalkulator; papirne posude za industrijsko pakiranje; pečati (kutije za pečate); pečati [papirni pečati]; pečati s tintom; pečati [stalci za pečate]; pečati za numeriranje; pečati za obilježavanje; pečati [žigovi]; pečatni jastučići; pelir papir; penkala za umjetnike; pera [uredski pribor]; pera za nalivpera; pera za pisači pribor; pergament; periodične tiskane publikacije; periodični časopisi; pernice; permanentni markeri; pernice [tvrde]; pernice za obične i kemijske olovke; pisači strojevi, električni ili neelektrični; pisaljke od škriļevca; pisanje [mape za pisanje]; pisma (papir za pisma); pjesmarice; plakati, papirni ili kartonski; plastična folija za umotavanje; plastična masa za modeliranje; plastična ljepona za uredsku ili kućansku uporabu; plastična pripijajuća folija za pakiranje; plastična prozirna folija za umatanje hrane za kućanske potrebe; plastične folije; plastične tvari za modeliranje; plastični omoti sa zračnim mjehurićima za umotavanje ili pakiranje; plastični materijali za pakiranje; platna za slikanje; platno namočeno bojom za uređaje za umnožavanje; platno za slike; plitice za boje; ploče s adresama za strojeve za adresiranje; ploče kao osnova za uokvirivanje slika i fotografija; ploče s kopčom za papire; ploče za crtanje [slikarski artikli]; ploče za graviranje; ploče za kresu [školske ploče]; ploče za pisanje kredom; pločice za adrese; podatkovne knjige; podmetači za pisanje; podstavljenе vrećice od papira; pojačane uredske oznake; poklon knjige; police za dokumente; police za papir [uredski pribor]; polimerna glina za modeliranje; poluobrađeni papir; popis adresa; portreti; posjetnice; poslovne mape [uredski materijal]; poslovni obrasci; poštanske marke; poster; posude za tintu; pozivnice; pravokutna ravnala za crtanje; prazne bilježnice; prazne kartice; prazne kartice za bilješke; prazni dnevnik; prazni obrasci; precrti [kopije]; pregrade za bilježnice; prenosivi tiskarski kompleti; preše (neelektrične preše za kreditne kartice); preše za spajanje [neelektrične klamerice]; pretinci za olovke; pribadače; pribadače za plutene ploče; pribor za crtanje; pribor za crtanje [set]; pribor za pisanje; prijepisni papir; priručnici; priručnici s uputama za nastavne potrebe; proizvođači za olovke; proizvodi za brisanje; prospekti; publikacije; punjenje od papira ili kartona; računovodstvene knjige; računovodstveni blokovi; radne bilježnice s vježbama; rajsnedle; rastezljive trake za uredе; ravnala, mala za tiskarstvo; ravnala za nacрте; razglednice; reciklirani kvalitetni papir; reciklirani papir; registratori s prstenovima; registratori; registratori s receptima; registratori za dokumente; reklamni natpisi od kartona; reklamni natpisi od papira; reklamni znakovi od papira ili kartona; reprodukcije, grafičke; rezači papira; rezačice otpadnog papira za uredsku uporabu; rezervne gumice za olovke; rođendanske čestitke; rotacioni uređaji za umnožavanje; ručne naprave za stavljanje naljepnica; šablone [papirni proizvodi]; šablone za brisanje; šablone za označavanje; šablone za ručno pisanje; šablone za slova; šablone za tehničko crtanje; samokopirajući papir [uredski materijal]; samoljepljive naljepnice; samoljepljive papirne etikete; samoljepljivi markeri; samoljepivi blokovi;

samoljepivi listići; samoljepljiva slova i brojevi; samoljepljivi materijali za uredsku uporabu; samoljepljivi plastični listovi za oblaganje polica; sastavljene kartonske kutije za pakiranje; šestari; sigurnosni papir; šiljila za olovke; sintetički papir; sintetički kvalitetni papir skice; školska oprema; školske bilježnice; školske ploče; škriljavec za pisanje; škrobno ljepilo za papirnate proizvode ili za kućanstvo; slikarska platna; slikarske olovke; slikarski kistovi; slikarski kompleti za djecu; slikarski kompleti za umjetnike; slikarski stalci; slike; slikovnice; slogovi; slova [tiskarska slova]; složive kutije od papira; složive kartonske kutije; spajalice [sprave] za uredsku uporabu; spajalice za papir; spjalice [uredske spravice za stavljanje spajalica]; spravice za vađenje spajalice; spremnici od valovitog kartona; spremnici za čuvanje od papira; spremnici za flomastere; špule za vrpce natopljene tintom; spužve za nanošenje boje; srebrni papir; stalci za držanje papira [uredski pribor]; stalci za fotografije; stalci za kemijske; stalci za kalendare; stalci za pridržavanje knjiga; stalci za olovke i kemijske olovke; stalci za pisači pribor; stalci za pečate; stalci za pisma; stalci za sortiranje spisa [uredski pribor]; štambilji za poništavanje; štapići za pokazivanje sadržaja na ploči [neelektrični]; štitnici za prste [uredski pribor]; stolne podloge s kalendarom; stolni dnevnici; stolni kalendari; stolni držači posjetnica; stolni setovi; stolne mape; stolne podloge; stripovi; strojevi rezanja za uredsku uporabu; strojevi za plastificiranje [uredski pribor]; strojevi za oštrenje olovaka; strojevi za uvezivanje za uredsku uporabu; svileni papir; svjetleći papir; t-ravnala za crtanje; tehničke olovke; tekući korektor; tinta [posude za tintu]; tinta za crtanje; tinta za ispravljanje; tinta za nalivpera; tinta za pisanje; tinta za pribor za pisanje; tintane vrpce; tipke pisaćih strojeva; tiskane brošure; tiskani materijali; tiskani obrazovni materijali; tiskani nastavni materijali; tiskani rasporedi; tiskarski klišeji; tiskarski ofsetni papir za letke; tjedni planeri; torbice za pribor za pisanje; trake namočene bojom; trake namočene tintom; trake [ribonji] za računalne pisaače; trake za pisaače strojeve; trake za uvezivanje [uvezivanje knjiga]; tuš-pero; tuš tinta; tvari za zatvaranje za uredske namjene; tvrdi karton; ugljen u olovci; ulošci za olovke [mine], uložne košuljice; uložne mape za neuvezane papire; uložni listovi; umetci za kalendar; umjetnička platna za slikanje; umjetničke paste; umjetničke slike, uokvirene ili neuokvirene; umjetnički kistovi; umjetnički materijali za modeliranje; umjetnički papir; umjetnički štefelaj; umnožavanje dokumenata (tkanina namočena bojom za uređaje za umnožavanje dokumenata); upijači tinte; upijajuće folije od papira ili plastike za pakiranje hrane; upojni papir; uredski aparati za etiketiranje; uredski papir; uredski pribor; uredski strojevi za etiketiranje; uredski strojevi za pečaćenje; uredski uređaj za uništavanje papira; utezi za papir; usitnjivači cd-ova za kućnu ili uredsku uporabu; utiskivači za papir [uredski pribor]; uzorci za precrtavanje; valjci pisaćih strojeva; valjci s tintom za uredske strojeve; valovite kutije za arhiviranje; valoviti papir; velike knjige sa slikama; viseće mape; višenamjenske plastične vreće; vizitkarte; vlaknasti papir; vodene boje [gotovo slikanje]; vodootporni papir; vosak, peatni; vosak za modeliranje [nije za zubarstvo]; voštane boje; voskom impregnirani kvalitetni papir; vozne karte; vreće za smeće, papirnate ili plastične; vrećice [omotnice, torbice], od papira ili plastike za ambalažu; vrećice, papirnate; vrpce natopljene bojom za pisaače računala; vrpce s tintom za pisaače strojeve; vvasi papir; zastavice od papira; zaštitne navlake za knjige; zaštitni papir (koristi se uglavnom kod ličenja);

18 Aktovke; aktovke za dokumente; boston torbe; etuiji za kartice [kožni proizvodi]; etuiji za posjetnice; futrole od kože

ili umjetne kože; futrole za ključeve; imitacije kože; karton-koža; kišobrani; kišobrani za djecu; korice za posjetnice; kovčezi i putne torbe; kovčezi [prtljaga]; koferi s kotačima; kovčežići za dokumente; koža i umjetna koža; kozmetičke torbe; kozmetičke torbe [neopremljene]; kožna vrpca; kožne etikete; kožne omotnice za pakiranje; kožne kutije za šešire; kožne torbe i lisnice; kožne torbe sa čvrstim okvirom; kožni kovčezi; kožni novčanici za kovanice; kožni remeni; kurirske torbe; lisnice; lisnice koje nisu napravljene od plemenitog metala; lisnice za kartice; lisnice za posjetnice; lovačke torbe; male putne torbe ili koferi; male torbice za muškarce; mali ruksaci; manje putne torbe za jedno noćenje; metalne mrežne torbice; moleskin [umjetna koža]; modne torbe; muške ručne torbe; naprtnjače; navlake za kišobrane; navlake za ključeve [kožna galanterija]; neseseri za nošenje toaletnog pribora; putni kovčezi na kotače; putni neseseri [kožna galanterija]; putni koferi; putne torbe za odjeću; putne torbe; putne torbe izrađene od plastičnih materijala; putne navlake za odjeću; putne futrole za kravate; putna torba; prtljažni artikli; putna prtljaga; prtljaga; prazne torbice za brijanje; prazne torbe za alat; praznekozmetičke torbice; poslovne torbe; pletene torbe; planinarske torbe; oznake za prtljagu; okviri novčanika; okviri ručnih torbi; novčanici za kreditne kartice; novčanici za kovanice koji nisu od plemenitih metala; novčanici za kovanice; novčanici od pletenog metala za kovanice; novčanici od plemenitog metala; ručne torbe; ručne torbice; ručne torbice za muškarce; ručni kovčezi za dokumente; ruksaci; ruksaci za planinare; savitljive aktovke; savitljive torbe za odjeću; školske torbe za knjige; sportske torbe; suncobrani; torbe; torbe koje se nose dijagonalno preko tijela; torbe na kotačima; torbe na rame; torbe-navlake za odijela [za putovanja]; torbe s ručkom; torbe za cipele za putovanje; torbe za dokumente; torbe za glazbene note; vrpce [kožne]; višenamjenske torbe; vikend torbe; torbice za držanje šminke, ključeva i ostalih osobnih stvari; torbice [ručne torbe]; torbice za ključeve; torbice za nošenje oko pojasa; torbice bez ručke; torbe za spise [aktovke]; torbe za šminku; torbe za putovanja; torbe za plažu; torbe za planinarenje; torbe za pelene; torbe za odjeću; torbe za odijela izrađene od kože; torbe za odijela; torbe za note; torbe za nošenje preko ramena; torbe za nošenje dokumenata; torbe za namirnice; torbe za kupovinu na kotačima; torbe za knjige; torbe za kampiranje; zrakoplovne putne torbe.

(210) **BAZ1821303A** (220) 25/10/2018
 (442) 30/06/2020
 (732) **PepsiCo, Inc. 700 Anderson Hill Road, Purchase, NY 10577, US**
 (740) PETOŠEVIĆ d.o.o.
 (591) narandžasta, žuta, oker, crvena, crna, bijela
 (540)



(531) 8.3,8.7,19.3,26.3,27.5,29.1
 (511)
 30 Kukuruzni čips, tortilja čips.

(210) **BAZ1821304A** (220) 25/10/2018
 (442) 30/06/2020
 (732) **TOYOTA JIDOSHA KABUSHIKI KAISHA (also trading as TOYOTA MOTOR CORPORATION) 1, Toyota-cho, Toyota-shi, Aichi-ken, JP**
 (740) PETOŠEVIĆ d.o.o.
 (540)

PROACE S

(511)
 12 Automobili i strukturalni dijelovi za njih.

(210) **BAZ1821305A** (220) 25/10/2018
 (442) 30/06/2020
 (732) **PepsiCo, Inc. 700 Anderson Hill Road, Purchase, NY 10577, US**
 (740) PETOŠEVIĆ d.o.o.
 (540)

ZA ODVAŽNE

(511)
 29 Meso, riba, perad i divljač; mesni ekstrakti; konzervirano, smrznuto, sušeno i kuhano voće i povrće; želei, džemovi, kompoti; jaja, mlijeko i mliječni proizvodi; jestiva ulja i masti; grickalice na bazi voća, povrća, sira, mesa, orašastih plodova; pripremljeni orašasti plodovi; grickalice na bazi krompira; krompirov čips; krompirov krispi.;
 30 Kafa, čaj, kakao, šećer, riža, tapioka, sago, nadomjesci kafe; brašno i pripravci od žitarica, kruh, peciva i slastice, sladoledi; med, sirupi; kvasac, prašak za pecivo; so, senf; ocat, umaci (začinski); začini; led za hlađenje; grickalice na bazi brašna, kukuruza, žitarica, riže; kukuruzni čips; tortilja čips.

(210) **BAZ1821306A** (220) 25/10/2018
 (442) 30/06/2020
 (732) **PepsiCo, Inc. 700 Anderson Hill Road, Purchase, NY 10577, US**
 (740) PETOŠEVIĆ d.o.o.
 (591) crvena, narandžasta, žuta
 (540)



(531) 26.3,29.1
 (511)
 30 Kukuruzni čips, tortilja čips.

(210) **BAZ1821307A** (220) 25/10/2018
 (442) 30/06/2020
 (732) **PepsiCo, Inc. 700 Anderson Hill Road, Purchase, NY 10577, US**
 (740) PETOŠEVIĆ d.o.o.
 (591) crvena, žuta, oker, crna, bijela
 (540)



(531) 5.9,8.7,19.3,26.3,27.5,29.1
 (511)
 30 Kukuruzni čips, tortilja čips.

(210) **BAZ1821308A** (220) 25/10/2018
 (442) 30/06/2020
 (732) **PepsiCo, Inc. 700 Anderson Hill Road, Purchase, NY 10577, US**
 (740) PETOŠEVIĆ d.o.o.
 (591) zelena, žuta, oker, crvena, crna, bijela
 (540)



(531) 5.9,8.7,19.3,26.3,27.5,29.1
 (511)
 30 Kukuruzni čips, tortilja čips.

(210) **BAZ1821309A** (220) 25/10/2018
 (442) 30/06/2020
 (732) **“Smith General Tools” d.o.o. Sarajevo Igmanska bb, 71320 Vogošća, BA**
 (540)

VELOR

(511)
 8 Boreri za metal, drvo i beton (svrdla); nastavci za koljenasta svrdla; dijamantni diskovi za rezanje; nastavci odvijača; ručni alati i sprave s ručnim pokretanjem; noževi, vilice i kašike; hladno oružje; mehaničke i električne sprave za brijanje.;
 11 Uređaji za rasvjetu, grijanje, proizvodnju pare, kuhanje, hlađenje, sušenje, ventilaciju, vodoopskrbu i sanitarna oprema.;
 35 Oglašavanje i reklamiranje; vođenje komercijalnih poslova; komercijalna administracija; kancelarijski poslovi.

(210) **BAZ1821310A** (220) 26/10/2018
 (442) 30/06/2020
 (732) **Exxon Mobil Corporation 5959 Las Colinas Boulevard, Irving, Texas 75039-2298, US**

(740) “INTELBIRO” d.o.o.
 (540)

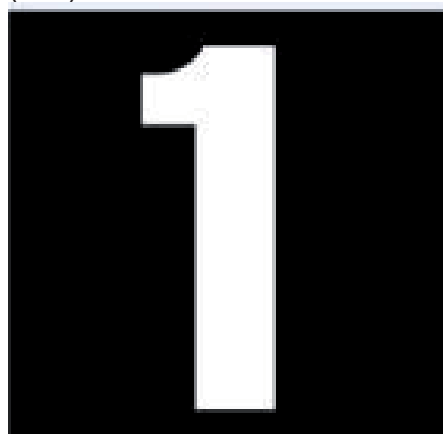

(531) 26.4,27.7
 (511)
 1 Kemijski proizvodi za industriju, znanost, fotografsku djelatnost, kao i za ratarstvo, povrtlarstvo i šumarstvo; sirova umjetna smola, sirova plastika; mješavine za gašenje i sprječavanje požara; preparati za kaljenje, zavarivanje i lemljenje; tvari za štavljenje životinjske kože i krzna; ljepila (ljepljive tvari) namjenjene za industriju; kitovi i druga punila u obliku paste; kompost, prirodna gnojiva i umjetna gnojiva; biološki preparati za uporabu u industriji i znanosti; tekućina za mjenjač.;
 4 Industrijska ulja i masti, vosak; sredstva za podmazivanje (lubrikanti); proizvodi za upijanje, vlaženje, i vezanje prašine; goriva i rasvjetne tvari; svijeće i fitilji za rasvjetu; ulja za podmazivanje; masti; motorna ulja; maziva za zupčanike; sintetička maziva za motore.;
 37 Građevinske usluge, popravke; usluge postavljanja, usluge podmazivanja vozila.

(210) **BAZ1821311A** (220) 26/10/2018

(442) 30/06/2020

(732) **Exxon Mobil Corporation 5959 Las Colinas Boulevard, Irving, Texas 75039-2298, US**

(740) "INTELBIRO" d.o.o.

(540)

MOBIL 1

(511)

1 Kemijski proizvodi za industriju, znanost, fotografsku djelatnost, kao i za ratarstvo, povrtlarstvo i šumarstvo; sirova umjetna smola, sirova plastika; mješavine za gašenje i sprječavanje požara; preparati za kaljenje, zavarivanje i lemljenje; tvari za štavljenje životinjske kože i krzna; ljepila (ljepljive tvari) namjenjene za industriju; kitovi i druga punila u obliku paste; kompost, prirodna gnojiva i umjetna gnojiva; biološki preparati za uporabu u industriji i znanosti; tekućina za mjenjač.;

4 Industrijska ulja i masti, vosak; sredstva za podmazivanje (lubrikanti); proizvodi za upijanje, vlaženje, i vezanje prašine; goriva i rasvjetne tvari; svijeće i fitilji za rasvjetu; ulja za podmazivanje; masti; motorna ulja; maziva za zupčanike; sintetička maziva za motore.;

37 Građevinske usluge, popravke; usluge postavljanja, usluge podmazivanja vozila.

(210) **BAZ1821312A** (220) 26/10/2018

(442) 30/06/2020

(732) **Društvo za proizvodnju farmaceutskih proizvoda PHARMANOVA d.o.o. Industrijska 8, 11500 Obrenovac, RS**

(740) DR DIANA PROTIC-TKALČIĆ & PARTNERS D.O.O

(591) ljubičasta, zelena, siva, bijela, plava, narandžasta

(540)



(531) 1.15,2.9,26.1,26.7,26.11,27.5,29.1

(511)

5 Farmaceutski preparati, sredstva za varenje za medicinsku upotrebu, preparati od mikroorganizama za medicinsku i veterinarsku upotrebu, enzimi za medicinsku upotrebu, preparati od enzima za medicinsku upotrebu, enzimi kao dodatak ishrani, dijetetski.

(210) **BAZ1821315A** (220) 29/10/2018

(442) 30/06/2020

(300) 074903

30/04/2018

JM

(732) **Marriott Worldwide Corporation 10400 Fernwood Road, Bethesda, Maryland 20817, US**

(740) PETOŠEVIĆ d.o.o.

(540)

BONVOY

(511)

35 Oglašavanje, poslovno upravljanje, poslovna administracija; uredsko poslovanje; programi poticajnih nagrada; usluge promoviranja hotela, resorta, avio prijevoznika, iznajmljivanja automobila, vremenski ograničene upotrebe nekretnine (time share), putovanja i godišnjih odmora kroz program poticajnih nagrada; organizacija, vođenje i nadgledanje programa lojalnosti.;

36 Osiguravateljske usluge, finansijski poslovi, monetarni poslovi, nekretnine; usluge vremenski ograničene upotrebe nekretnina sa programom poticajnog nagrađivanja; usluge oglašavanja nekretnina, iznajmljivanja i usluga zakupa stambenih kuća, stanova, soba u kućama, kuća za odmor i vila kroz program poticajnog nagrađivanja; usluge kreditnih kartica.;

43 Usluge pružanja hrane i pića; privremeni smještaji; hotelske usluge sa programom poticajnog nagrađivanja; rezervacije hotela.

(210) **BAZ1821316A** (220) 29/10/2018

(442) 30/06/2020

(300) 074902

30/04/2018

JM

(732) **Marriott Worldwide Corporation 10400 Fernwood Road, Bethesda, Maryland 20817, US**

(740) PETOŠEVIĆ d.o.o.

(540)

MARRIOTT BONVOY

(511)

35 Oglašavanje, poslovno upravljanje, poslovna administracija; uredsko poslovanje; programi poticajnih nagrada; usluge promoviranja hotela, resorta, avio prijevoznika, iznajmljivanja automobila, vremenski ograničene upotrebe nekretnine (time share), putovanja i godišnjih odmora kroz program poticajnih nagrada; organizacija, vođenje i nadgledanje programa lojalnosti.; 36 Osiguravateljske usluge, finansijski poslovi, monetarni poslovi, nekretnine; usluge vremenski ograničene upotrebe nekretnina sa programom poticajnog nagrađivanja; usluge oglašavanja nekretnina, iznajmljivanja i usluga zakupa stambenih kuća, stanova, soba u kućama, kuća za odmor i vila kroz program poticajnog nagrađivanja; usluge kreditnih kartica.;

43 Usluge pružanja hrane i pića; privremeni smještaji; hotelske usluge sa programom poticajnog nagrađivanja; rezervacije hotela.

(210) **BAZ1821317A** (220) 29/10/2018

(442) 30/06/2020

(732) **TOPLOTA d.o.o. Zavnobih 76, Zenica, BA**

(540)



(531) 27.5

(511)

6 Obični metali i njihove legure, rude; metalni građevinski i konstrukcijski materijali; metalne prenosive konstrukcije; neelektrični kablovi i žice od običnog metala; nali artikli željezarije; netalni spremnici za skladištenje ili prijevoz; sefovi.;

7 Mašine, mašinski alati, električni alati; motori i pogonske mašine, osim za kopnena vozila; mašinske spojnice i transmisioni elementi, osim za kopnena vozila; poljoprivredne sprave osim onih kojima se ručno upravlja; inkubatori za jaja; automatske mašine za prodaju.;

8 Ručni alati i sprave, kojima se ručno upravlja; pribor za jelo; ručno oružje, osim vatrenog oružja; brijači.;

11 Aparati za osvjetljavanje, grijanje, proizvodnju pare, kuhanje, hlađenje, sušenje, ventilaciju, snabdijevanje vodom i za sanitarne svrhe.;

17 Neprerađena i poluprerada guma, gutaperka, kaučuk, azbest, liskun i zamjene za sve ove materijale; plastika i smole u ekstrudiranom obliku za upotrebu u proizvodnji; materijali za nepropusno zatvaranje, zaptivanje i izolovanje; savitljive nemetalne cijevi i crijeva.;

37 Izgradnja građevina; popravlanje; usluge instaliranja (postavljanja).

(210) **BAZ1821318A** (220) 29/10/2018
 (442) 30/06/2020
 (732) "CRVENA JABUKA MARKET" d.o.o.
 Jajce Kulina bana br. 1, Jajce, BA
 (591) crvena, zelena
 (540)



(531) 5.7,27.3,27.5,29.1

(511)

35 Promocija za treća lica; prodaja za treća lica.;

36 Iznajmljivanje stanova, ureda, skladišta i nekretnina.;

43 Usluge okrepe tj. usluge hranjenja, restorana sa posluživanjem, restorana, snek barova, kantina, kafeterija i kafana.

(210) **BAZ1821319A** (220) 30/10/2018
 (442) 30/06/2020
 (732) **USTANOVA SOCIJALNE ZAŠTITE
 DOM SENTIVO Velika Aleja 18A, 71210
 Ilidža-Sarajevo, BA**
 (591) tamno plava, žuta, tirkizno plava, bijela,
 svijetlo siva
 (540)



(531) 3.7,26.4,27.5,29.1

(511)

43 Penzionerski (starački) domovi.

(210) **BAZ1821320A** (220) 31/10/2018
 (442) 30/06/2020
 (732) "RIMEKO" consulting, engineering
 d.o.o. Sarajevo Put Famosa bb, Ilidža,
 BA
 (740) Advokatsko društvo Spaho d.o.o.
 Sarajevo
 (591) smeđa
 (540)



(531) 27.5,29.1

(511)

31 Sirovi i neobrađeni poljoprivredni, akvakulturni, povrtlarski i šumski proizvodi; sirovo i neobrađeno žito i sjemenje; svježe voće i povrće, svježe vrtno bilje; prirodne biljke i cvijeće; lukovice, sadnice i sjeme za sadnju; žive životinje; hrana i piće za životinje; slad.

(210) **BAZ1821323A** (220) 01/11/2018
 (442) 30/06/2020
 (732) **NOVARTIS AG 4002 Basel, CH**
 (740) "MSA IP"
 (540)

ENGAR

(511)

5 Farmaceutski proizvodi, naime antitrombotici.

(210) **BAZ1821324A** (220) 01/11/2018
 (442) 30/06/2020
 (732) **NOVARTIS AG 4002 Basel, CH**
 (740) "MSA IP"
 (540)

DARNA

(511)

5 Farmaceutski proizvodi, naime antitrombotici.

(210) **BAZ1821325A** (220) 01/11/2018
 (442) 30/06/2020
 (732) **A&E Television Networks, LLC 235
 East 45 Street, New York, New York
 10017, US**
 (740) Dragan Mićunović
 (591) žuta, oker, crna, crvena
 (540)



(531) 26.11,27.5,27.7,29.1
 (511)

38 Emitovanje televizijskih programa i filmova; usluge emitovanja, posebno, televizije, video emitovanja, internet i audio telekomunikacija; usluge emitovanja, posebno, TV emitovanje, video emitovanje, emitovanje putem interneta, audio emitovanje i emitovanje televizije na bazi pretplate; usluge prenosa putem satelita, kablovske i zemaljske mreže; elektronski prenos podataka preko satelita; usluge prenosa videa-na-zahtjev; usluge bežične komunikacije, posebno, prenošenje televizijskih programa i pokretnih slika na mobilne uređaje; pružanje višestrukog korisničkog pristupa globalnoj kompjuterskoj informacioni mreži; usluge širokopojasne komunikacije, posebno, satelitski, kablovski, mrežni prenos zvukova, slika, signala i podataka; usluge sindikacije televizijskog programa; striming audio i video sadržaja i podataka; elektronski prenos i striming digitalnih medijskih sadržaja za druge preko globalnih i lokalnih računarskih mreža.

(210) **BAZ1821326A** (220) 01/11/2018
 (442) 30/06/2020
 (732) **Euro-Group d.o.o. Kakanj Mehmeda
 Skopljaka bb, 72240 Kakanj, BA**
 (591) bijela, oker žuta, tamno plava
 (540)



(526) na dio znaka GERMA.
 (531) 26.1,27.5,29.1
 (511)

30 Brašno i preparati od žitarica, hljeba, peciva; Med; Sirup od melase; Kvasac; Ekstrakti kvasca; Poboljšivači hljeba i peciva; Prašak za pecivo; Arome i aromatični preparati za hranu; Mješavine za proizvodnju pekarskih proizvoda (gotove mješavine za pripremu hljeba i peciva); Preparati na bazi kvasca za hljeb, peciva i tijesto pice.

(210) **BAZ1821327A** (220) 02/11/2018
 (442) 30/06/2020
 (732) **Alibaba Group Holding Limited Fourth
 Floor, One Capital Place, P.O. Box
 847, George Town, Grand Cayman, KY**
 (740) PETOŠEVIĆ d.o.o.
 (540)



(531) 26.4,26.11,28.3
 (511)

9 Aparati i instrumenti naučni, pomorski, geodetski, fotografski, kinematografski, optički, za vaganje, mjerenje, signalizaciju, kontrolu (inspekciju), spašavanje i nastavu; aparati i instrumenti za provođenje, prekid, transformaciju, akumulaciju, regulisanje ili kontrolu električne energije; aparati za snimanje, prijenos ili reprodukovanje zvuka ili

slike; magnetni nosači podataka, diskovi za snimanje; mehanizmi za aparate koji se pokreću novcem; registar kase, računске mašine, oprema za obradu podataka i računari; računarski programi; softver za procesuiranje elektronskih plaćanja za druge i od drugih; softver za autentifikaciju; kompjuterski softver koji se može naći na internetu; kompjuterski softver za interaktivnu zabavu, koji omogućava korisnicima da prilagode iskustvo gledanja, slušanja i igre izborom i uređivanjem prikaza i performansi audio, video i audio-vizuelnih elemenata; audio, vizuelne i audio-vizuelne datoteke i snimci koji se mogu preuzimati, a koji sadrže multimedijalne zabavne programe i sadržaj; onlajn elektronske publikacije (koje se mogu preuzeti sa interneta ili kompjuterske mreže ili kompjuterske baze podataka); softver za razmjenu trenutnih poruka; softver za dijeljenje datoteka; komunikacijski softver za elektronsku razmjenu podataka, audio i video sadržaja, slika i grafika putem kompjuterskih, mobilnih, bežičnih i telekomunikacionih mreža; kompjuterski softver u obliku aplikacije za mobilne uređaje i računare; softverske aplikacije za upotrebu sa mobilnim uređajima; kompjuterski softver za obradu slika, grafika, audio i video sadržaja i teksta; kompjuterski softver koji se može preuzimati koji olakšava elektronski prijenos informacija, podataka, dokumenata, glasa i slika preko Interneta; kompjuterski softver koji se može preuzimati koji omogućava korisnicima da učestvuju na onlajn sastancima i časovima, sa pristupom podacima, dokumentima, slikama i softverskim aplikacijama kroz Internet pretraživač; kompjuterski softver koji se može preuzeti, za pristup, pregled i upravljanje udaljenim kompjuterima i kompjuterskim mrežama; softver za računarstvo u oblaku koji se može preuzimati; softver koji se nalazi u oblaku, a koji se može preuzimati; elektronske publikacije koje se mogu preuzimati, u obliku časopisa, članaka, brošura, lifleta, tehničkih specifikacija, informacionih materijala, priručnika u oblastima poslovanja, elektronske trgovine, informacionih tehnologija, računarstva u oblaku, telekomunikacija, Interneta, obuka u vezi sa poslovanjem i elektronskom trgovinom, upravljanja poslovanjem, prodajom, marketingom i finansijama; kompjuterske periferne jedinice; džepni računari; laptop računari; prenosivi računari; ručni računari; lični digitalni asistenti; lični media plejeri; mobilni telefoni; pametni telefoni; digitalne kamere; baterije, punjači za baterije; računarske radne stanice; računarski serveri; računarski i telekomunikacioni mrežni hardver; računarski mrežni adapteri, prekidači, ruteri i čvorovi; bežični i žični modemi i komunikacione kartice i uređaji; držači za laptop; torbe za računare; aparti za gašenje požara; kompjuterski hardver i firmver; kompjuterski softver (uključujući softver koji se može preuzeti sa interneta); automobilski sistemi za navigaciju; kompakt diskovi; digitalna muzika (koja se može preuzeti sa interneta); telekomunikacijski aparati; podloge za miševe; slušalice za mobilne telefone; dodaci za mobilne telefone; igre, slike, bioskopski filmovi, filmovi i muzika koji se može preuzeti; sistemi za alarme; bezbjednosne kamere; mobilne radio i televizijske jedinice za emitovanje; oprema za televizijsko emitovanje; kamere; video kamere; slušalice; telefonske slušalice koje se nose u uhu; zvučnici; uređaji i oprema za globalno pozicionirajući sistem [GPS]; programi i softver za kompjuterske, elektronske i video igre (uključujući i softver koji se može preuzeti sa interneta); displeji od tečnih kristala za telekomunikacionu i elektronsku opremu; set top boks; daljinski upravljači; programi za skladištenje podataka; naočale i naočale za sunce; elektronske table sa natpisom; kodirane ili magnetne bankovne kreditne, debitne, gotovinske i identifikacione kartice; automatski bankomati; čitači elektronskih knjiga; toner kertridži, prazni,

za štampače i fotokopire; uređaji za nadgledanje beba; video uređaji za nadgledanje beba; poklopci za fotografska sočiva; tablet računari; kodirane ključ kartice; 3D naočale; memorijske kartice za mašine za video igre. ;

36 Osiguranje; finansijski poslovi; monetarni poslovi; poslovi vezani za nepokretnosti; kliring i usklađivanje finansijskih transakcija putem globalne računarske mreže; online bankarske usluge i finansijske usluge; usluge kreditnih kartica, procesuiranje i prijenos računa i uplata i pružanje osiguranja za finansijske transakcije; usluge prijenosa sredstava; prijenos sredstava elektronskim putem za druge; prijenos uplata za druge putem Interneta; finansijske usluge u vidu usluga obrade računa i uplata; organizovanje i upravljanje lizingom i zakupom; iznajmljivanje i lizing nepokretnosti; procjena nepokretnosti; valuacija nepokretnosti; finansijske usluge u vezi sa nepokretnostima, investiranje u nepokretnosti; brokerske usluge u vezi sa nepokretnostima; usluge agencija za nepokretnosti; usluge stambenih agencija; usluge aktuara; upravljanje nepokretnostima i konsalting usluge; ubiranje najamnine; iznajmljivanje kancelarija (nepokretnosti); iznajmljivanje apartmana i stanova; pružanje finansijskih informacija putem Interneta; usluge depozita i usluge izdavanja putničkih vaučera; ulaganje kapitala; finansijske evaluacije [osiguranje, bankarstvo, nepokretnosti]; finansijske i usluge upravljanja aktivom; osiguranje i finansijske usluge; finansijske usluge pružene putem telekomunikacijskih sredstava; finansijske konsalting i savjetodavne usluge; online bankarstvo; bankarske usluge pružene online sa računarskih baza podataka ili Interneta; usluge posredovanja u prometu sa hartijama od vrijednosti, usluge notiranja cijena na berzi; posredovanje u vezi sa akcijama i obveznicama, finansijske analize; usluge debitnih kartica, usluge platnih kartica i usluge čekovne garancije; bankarske, usluge štednih računa i investicione usluge; usluge finansijskog kliringa; kreditna verifikacija putem globalne računarske informacione mreže; elektronske usluge upravljanja rizikom kredita; usluge elektronskog plaćanja za kupovinu i elektronskog plaćanja računa; zaduživanje finansijskih računa i kreditne usluge; elektronske bankarske usluge; izdavanje pretplatničkih kartica, platnih kartica i debitnih kartica; usluge telefonskih kreditnih kartica; informativne usluge u vezi sa finansijama i osiguranjem, pružene online sa računarske baze podataka ili Interneta; agencija za prikupljanje naknada za gas i električnu energiju; procjena antikviteta; procjena umjetničkih djela; procjena nakita; procjena polovnih vozila; snabdijevanje poreskim informacijama (finansijske usluge); prikupljanje priloga za dobrotvorne fondove; organizovanje dobrotvornog prikupljanja; dobrotvornih prikupljanja; iznajmljivanje mašina za brojanje ili obradu papirnog novca i kovanica; iznajmljivanje bankomata ili automatizovanih mašina za izdavanje gotovine; usluge online plaćanja; usluge depozita u sefovima; organizovanje finansija za građevinske projekte; usluge agencija za odobravanje uvoza-izvoza (carinska odobrenja); konsultantske, informacijske i savjetodavne usluge u vezi sa naprijed navedenim uslugama.;

42 Naučne i tehnološke usluge i istraživanja i projektovanja u vezi sa njima, usluge industrijskih analiza i istraživanja; studije tehničkog projektovanja; pružanje web stranica sa tehnologijom koja omogućava korisnicima da dijele informacije i savjete; projektovanje i razvoj računarskog hardvera i softvera; softver u vidu servisa (SaaS); računarske usluge u vezi sa prijenosom informacija, podataka, dokumenata i slika putem interneta; računarske usluge u

vezi sa pružanjem online pristupa interaktivnim računarskim bazi podataka sa filmskim programom, pregledima, trejlerima, sportom, koncertima, vijestima o poznatim i zabavnim vijestima i drugim povezanim informacijama; usluge provajdera aplikacija (ASP), a naročito hostig računarskih softverskih aplikacija drugih; usluge provajdera aplikacija (ASP) pružanje softvera u oblasti web zasnovanih konferencija, audio konferencija, elektronskih poruka, kolaboracije dokumenata, video konferencija i obrade glasa i poziva; pružanje online softvera koji se ne mogu preuzimati za olakšavanje interoperabilnosti više softverskih aplikacija; usluge tehničke podrške (tehničke konsultacije) u vezi sa računarskim softverom i aplikacijama koje se pružaju online, putem email-a i telefona; računarske usluge, a naročito kreiranje online zajednice za registrovane korisnike da učestvuju u raspravama, dobiju povratnu informaciju od svojih vršnjaka, formiraju virtualne zajednice, učestvuju u društvenim mrežama i razmjenjuju dokumente; savjeti o računarskim tehnologijama pruženi Internet korisnicima putem telefonske podrške; računarske usluge u vezi sa kreiranjem indeksa informacija, stranica i izvora na računarskim mrežama; pružanje Internet tražilica; dizajn računara, notebook računara, laptop računara, prenosivih računara i ručnih računara; dizajn ličnih digitalnih asistenata i ličnih media plejera; dizajn mobilnih telefona i pametnih telefona; dizajn digitalnih kamera; računarske usluge; računarsko programiranje; računarske integracione usluge; usluge računarske analize; računarsko programiranje u vezi sa odbranom od virusa; usluge računarskog sistemskog softvera; računarske usluge u vezi sa pružanjem usluga direktne konekcije između korisnika računara za razmjenu podataka; dizajn računarskog softvera; dizajn računarskih sistema; dizajn i razvoj web-stranica; hosting web-stranica za druge; hosting softver računarskih aplikacija za pretraživanje i vraćanje informacija iz baze podataka i računarskih mreža; pružanje tehničkih informacija po posebnom zahtjevu krajnjih korisnika putem telefona ili globalne računarske mreže; konsalting usluge u vezi sa računarskim softverom; računarske usluge u vezi sa prilagođenim pretraživanjem računarske baze podataka i web-stranica; računarsko i elektronsko kodiranje i dekodiranje signala; konverzija fizičkih podataka i dokumenata u elektronske medijske formate; testiranje proizvoda i usluge procjene; arhitektonske i usluge dizajna; dizajn enterijera zgrada, kancelarija i apartmana; računarske i usluge informacija računarskih mreža; pružanje računarskih programa za upravljanje sigurnosnim rizikom; usluge informacija, znanja i ispitivanja računalne sigurnosti; usluge osiguranja kvaliteta; računarske usluge u vezi sa certificiranjem poslovnih transakcija i pripremanje izveštaja u vezi sa njima; računarske sigurnosne usluge u vezi sa kontrolom pristupa računarima, elektronskim mrežama i bazama podataka; obezbeđivanje prijenosa podataka i transakcija putem računarskih mreža; konsultacije u vezi sa područjem sigurnosti podataka; tehnološke konsultacije u vezi sa sigurnošću telekomunikacija; sigurnosne usluge kompjuterizovanih komunikacionih mreža; pružanje informacija u oblasti Interneta, svetske mreže/www i sigurnosti kompjuterizovanih komunikacionih mreža; konsalting usluge u u oblasti Interneta, svetske mreže/www i sigurnosti kompjuterizovanih komunikacionih mreža, usluge sigurnosti informacija; usluge autentifikacije za sigurnost računara; računarske usluge u vezi sa online autentifikacijom elektronskih potpisa; pohranjivanje rezervnih podataka van glavne lokacije (off-site); usluge čuvanja elektronskih podataka; pružanje informacija na računarskim tehnologijama i programiranje putem web

stranica; računarstvo u oblaku; usluge davatelja usluga hostinga u oblaku; pružanje privremene upotrebe softvera koji se zasniva na oblaku i koji se ne može preuzeti i softvera za računarstvo u oblaku; elektronsko pohranjivanje podataka; pružanje virtualnih računarskih sistema i virtualne računarske sredine putem računarstva u oblaku; iznajmljivanje softvera za zabavu; kartografske usluge; konsultacijske, informacijske i savetodavne usluge u vezi sa naprijed navedenim uslugama.

(210) **BAZ1821328A** (220) 02/11/2018

(442) 30/06/2020

(732) **Alibaba Group Holding Limited Fourth Floor, One Capital Place, P.O. Box 847, George Town, Grand Cayman, KY**

(740) PETOŠEVIĆ d.o.o.

(540)

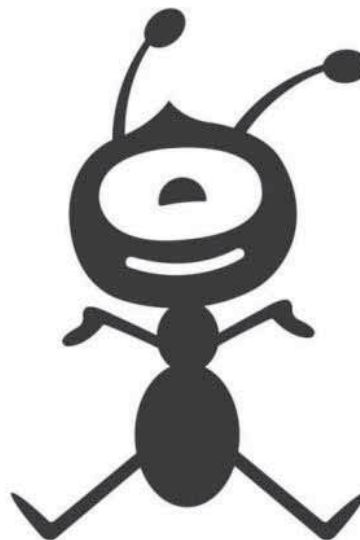

(531) 3.13,4.5

(511)

9 Aparati i instrumenti naučni, pomorski, geodetski, fotografski, kinematografski, optički, za vaganje, mjerenje, signalizaciju, kontrolu (inspekciju), spašavanje i nastavu; aparati i instrumenti za provođenje, prekid, transformaciju, akumulaciju, regulisanje ili kontrolu električne energije; aparati za snimanje, prijenos ili reprodukovanje zvuka ili slike; magnetni nosači podataka, diskovi za snimanje; mehanizmi za aparate koji se pokreću novcem; registar kase, računarske mašine, oprema za obradu podataka i računari; računarski programi; softver za procesuiranje elektronskih plaćanja za druge i od drugih; softver za autentifikaciju; kompjuterski softver koji se može naći na internetu; kompjuterski softver za interaktivnu zabavu, koji omogućava korisnicima da prilagode iskustvo gledanja, slušanja i igre izborom i uređivanjem prikaza i performansi audio, video i audio-vizuelnih elemenata; audio, vizuelne i audio-vizuelne datoteke i snimci koji se mogu preuzimati, a koji sadrže multimedijalne zabavne programe i sadržaj; onlajn elektronske publikacije (koje se mogu preuzeti sa interneta ili kompjuterske mreže ili kompjuterske baze podataka); softver za razmjenu trenutnih poruka; softver za dijeljenje datoteka; komunikacijski softver za elektronsku razmjenu podataka, audio i video sadržaja, slika i grafika putem

kompjuterskih, mobilnih, bežičnih i telekomunikacionih mreža; kompjuterski softver u obliku aplikacije za mobilne uređaje; softverske aplikacije za upotrebu sa mobilnim uređajima; kompjuterski softver za obradu slika, grafika, audio i video sadržaja i teksta; kompjuterski softver koji se može preuzimati koji olakšava elektronski prijenos informacija, podataka, dokumenata, glasa i slika preko Interneta; kompjuterski softver koji se može preuzimati koji omogućava korisnicima da učestvuju na onlajn sastancima i časovima, sa pristupom podacima, dokumentima, slikama i softverskim aplikacijama kroz Internet pretraživač; kompjuterski softver koji se može preuzeti, za pristup, pregled i upravljanje udaljenim kompjuterima i kompjuterskim mrežama; softver za računarstvo u oblaku koji se može preuzimati; softver koji se nalazi u oblaku, a koji se može preuzimati; elektronske publikacije koje se mogu preuzimati, u obliku časopisa, članaka, brošura, lifleta, tehničkih specifikacija, informacionih materijala, priručnika u oblastima poslovanja, elektronske trgovine, informacionih tehnologija, računarstva u oblaku, telekomunikacija, Interneta, obuka u vezi sa poslovanjem i elektronskom trgovinom, upravljanja poslovanjem, prodajom, marketingom i finansijama; kompjuterske periferne jedinice; džepni računari; laptop računari; prenosivi računari; ručni računari; lični digitalni asistenti; lični media plejeri; mobilni telefoni; pametni telefoni; digitalne kamere; baterije, punjači za baterije; računarske radne stanice; računarski serveri; računarski i telekomunikacioni mrežni hardver; računarski mrežni adapteri, prekidači, ruteri i čvorovi; bežični i žični modemi i komunikacione kartice i uređaji; držači za laptop; torbe za računare; aparti za gašenje požara; kompjuterski hardver i firmver; kompjuterski softver (uključujući softver koji se može preuzeti sa interneta); automobilski sistemi za navigaciju; kompakt diskovi; digitalna muzika (koja se može preuzeti sa interneta); telekomunikacijski aparati; podloge za miševe; slušalice za mobilne telefone; dodaci za mobilne telefone; igre, slike, bioskopski filmovi, filmovi i muzika koji se može preuzeti; sistemi za alarme; bezbjednosne kamere; mobilne radio i televizijske jedinice za emitovanje; oprema za televizijsko emitovanje; kamere; video kamere; slušalice; telefonske slušalice koje se nose u uhu; zvučnici; uređaji i oprema za globalno pozicionirajući sistem [GPS]; programi i softver za kompjuterske, elektronske i video igre (uključujući i softver koji se može preuzeti sa interneta); displeji od tečnih kristala za telekomunikacionu i elektronsku opremu; set top boks; daljinski upravljači; programi za skladištenje podataka; naočale i naočale za sunce; elektronske table sa natpisom; kodirane ili magnetne bankovne kreditne, debitne, gotovinske i identifikacione kartice; automatski bankomati; čitači elektronskih knjiga; toner kertridži, prazni, za štampače i fotokopire; uređaji za nadgledanje beba; video uređaji za nadgledanje beba; poklopci za fotografska sočiva; tablet računari; kodirane ključ kartice; 3D naočale; memorijske kartice za mašine za video igre. ;

36 Osiguranje; finansijski poslovi; monetarni poslovi; poslovi vezani za nepokretnosti; kliring i usklađivanje finansijskih transakcija putem globalne računarske mreže; online bankarske usluge i finansijske usluge; usluge kreditnih kartica, procesuiranje i prijenos računa i uplata i pružanje osiguranja za finansijske transakcije; usluge prijenosa sredstava; prijenos sredstava elektronskim putem za druge; prijenos uplata za druge putem Interneta; finansijske usluge u vidu usluga obrade računa i uplata; organizovanje i upravljanje lizingom i zakupom; iznajmljivanje i lizing nepokretnosti; procjena nepokretnosti; valuacija nepokretnosti; finansijske usluge u vezi sa nepokretnostima, investiranje u nepokretnosti;

brokerske usluge u vezi sa nepokretnostima; usluge agencija za nepokretnosti; usluge stambenih agencija; usluge aktuara; upravljanje nepokretnostima i konsalting usluge; ubiranje najamnine; iznajmljivanje kancelarija (nepokretnosti); iznajmljivanje apartmana i stanova; pružanje finansijskih informacija putem Interneta; usluge depozita i usluge izdavanja putničkih vaučera; ulaganje kapitala; finansijske evaluacije [osiguranje, bankarstvo, nepokretnosti]; finansijske i usluge upravljanja aktivom; osiguranje i finansijske usluge; finansijske usluge pružene putem telekomunikacijskih sredstava; finansijske konsalting i savjetodavne usluge; online bankarstvo; bankarske usluge pružene online sa računarskih baza podataka ili Interneta; usluge posredovanja u prometu sa hartijama od vrijednosti, usluge notiranja cijena na berzi; posredovanje u vezi sa akcijama i obveznicama, finansijske analize; usluge debitnih kartica, usluge platnih kartica i usluge čekovne garancije; bankarske, usluge štednih računa i investicione usluge; usluge finansijskog kliringa; kreditna verifikacija putem globalne računarske informacione mreže; elektronske usluge upravljanja rizikom kredita; usluge elektronskog plaćanja za kupovinu i elektronskog plaćanja računa; zaduživanje finansijskih računa i kreditne usluge; elektronske bankarske usluge; izdavanje pretplatničkih kartica, platnih kartica i debitnih kartica; usluge telefonskih kreditnih kartica; informativne usluge u vezi sa finansijama i osiguranjem, pružene online sa računarske baze podataka ili Interneta; agencija za prikupljanje naknada za gas i električnu energiju; procjena antikviteta; procjena umjetničkih djela; procjena nakita; procjena polovnih vozila; snabdijevanje poreskim informacijama (finansijske usluge); prikupljanje priloga za dobrotvorne fondove; organizovanje dobrotvornog prikupljanja; dobrotvornih prikupljanja; iznajmljivanje mašina za brojanje ili obradu papirnog novca i kovanica; iznajmljivanje bankomata ili automatizovanih mašina za izdavanje gotovine; usluge online plaćanja; usluge depozita u sefovima; organizovanje finansija za građevinske projekte; usluge agencija za odobravanje uvoza-izvoza (carinska odobrenja); konsultantske, informacijske i savjetodavne usluge u vezi sa naprijed navedenim uslugama.;

42 Naučne i tehnološke usluge i istraživanja i projektovanja u vezi sa njima, usluge industrijskih analiza i istraživanja; studije tehničkog projektovanja; pružanje web stranica sa tehnologijom koja omogućava korisnicima da dijele informacije i savjete; projektovanje i razvoj računarskog hardvera i softvera; softver u vidu servisa (SaaS); računarske usluge u vezi sa prijenosom informacija, podataka, dokumenata i slika putem interneta; računarske usluge u vezi sa pružanjem online pristupa interaktivnim računarskim bazi podataka sa filmskim programom, pregledima, trejlerima, sportom, koncertima, vijestima o poznatim i zabavnim vijestima i drugim povezanim informacijama; usluge provajdera aplikacija (ASP), a naročito hostig računarskih softverskih aplikacija drugih; usluge provajdera aplikacija (ASP) pružanje softvera u oblasti web zasnovanih konferencija, audio konferencija, elektronskih poruka, kolaboracije dokumenata, video konferencija i obrade glasa i poziva; pružanje online softvera koji se ne mogu preuzimati za olakšavanje interoperabilnosti više softverskih aplikacija; usluge tehničke podrške (tehničke konsultacije) u vezi sa računarskim softverom i aplikacijama koje se pružaju online, putem email-a i telefona; računarske usluge, a naročito kreiranje online zajednice za registrovane korisnike da učestvuju u raspravama, dobiju povratnu informaciju od svojih vršnjaka, formiraju virtuelne zajednice, učestvuju u društvenim mrežama i razmjenjuju dokumente; savjeti o

računarskim tehnologijama pruženi Internet korisnicima putem telefonske podrške; računarske usluge u vezi sa kreiranjem indeksa informacija, stranica i izvora na računarskim mrežama; pružanje Internet tražilica; dizajn računara, notebook računara, laptop računara, prenosivih računara i ručnih računara; dizajn ličnih digitalnih asistenata i ličnih media plejera; dizajn mobilnih telefona i pametnih telefona; dizajn digitalnih kamera; računarske usluge; računarsko programiranje; računarske integracione usluge; usluge računarske analize; računarsko programiranje u vezi sa odbranom od virusa; usluge računarskog sistemskog softvera; računarske usluge u vezi sa pružanjem usluga direktne konekcije između korisnika računara za razmjenu podataka; dizajn računarskog softvera; dizajn računarskih sistema; dizajn i razvoj web-stranica; hosting web-stranica za druge; hosting softver računarskih aplikacija za pretraživanje i vraćanje informacija iz baze podataka i računarskih mreža; pružanje tehničkih informacija po posebnoj zahtjevu krajnjih korisnika putem telefona ili globalne računarske mreže; konsalting usluge u vezi sa računarskim softverom; računarske usluge u vezi sa prilagođenim pretraživanjem računarske baze podataka i web-stranica; računarsko i elektronsko kodiranje i dekodiranje signala; konverzija fizičkih podataka i dokumenata u elektronske medijske formate; testiranje proizvoda i usluge procjene; arhitektonske i usluge dizajna; dizajn enterijera zgrada, kancelarija i apartmana; računarske i usluge informacija računarskih mreža; pružanje računarskih programa za upravljanje sigurnosnim rizikom; usluge informacija, znanja i ispitivanja računalne sigurnosti; usluge osiguranja kvaliteta; računarske usluge u vezi sa certificiranjem poslovnih transakcija i pripremanje izveštaja u vezi sa njima; računarske sigurnosne usluge u vezi sa kontrolom pristupa računarima, elektronskim mrežama i bazama podataka; obezbeđivanje prijenosa podataka i transakcija putem računarskih mreža; konsultacije u vezi sa područjem sigurnosti podataka; tehnološke konsultacije u vezi sa sigurnošću telekomunikacija; sigurnosne usluge kompjuterizovanih komunikacionih mreža; pružanje informacija u oblasti Interneta, svetske mreže/www i sigurnosti kompjuterizovanih komunikacionih mreža; konsalting usluge u u oblasti Interneta, svetske mreže/www i sigurnosti kompjuterizovanih komunikacionih mreža, usluge sigurnosti informacija; usluge autentifikacije za sigurnost računara; računarske usluge u vezi sa online autentifikacijom elektronskih potpisa; pohranjivanje rezervnih podataka van glavne lokacije (off-site); usluge čuvanja elektronskih podataka; pružanje informacija na računarskim tehnologijama i programiranje putem web stranica; računarstvo u oblaku; usluge davatelja usluga hostinga u oblaku; pružanje privremene upotrebe softvera koji se zasniva na oblaku i koji se ne može preuzeti i softvera za računarstvo u oblaku; elektronsko pohranjivanje podataka; pružanje virtuelnih računarskih sistema i virtuelne računarske sredine putem računarstva u oblaku; iznajmljivanje softvera za zabavu; kartografske usluge; konsultacijske, informacijske i savetodavne usluge u vezi sa naprijed navedenim uslugama.

(210) **BAZ1821329A** (220) 02/11/2018

(442) 30/06/2020

(732) **Alibaba Group Holding Limited Fourth Floor, One Capital Place, P.O. Box 847, George Town, Grand Cayman, KY**

(740) PETOŠEVIĆ d.o.o.

(540)

ANT FINANCIAL

(511)

9 Aparati i instrumenti naučni, pomorski, geodetski, fotografski, kinematografski, optički, za vaganje, mjerenje, signalizaciju, kontrolu (inspekciju), spašavanje i nastavu; aparati i instrumenti za provođenje, prekid, transformaciju, akumulaciju, regulisanje ili kontrolu električne energije; aparati za snimanje, prijenos ili reprodukovanje zvuka ili slike; magnetni nosači podataka, diskovi za snimanje; mehanizmi za aparate koji se pokreću novcem; registar kase, računarske mašine, oprema za obradu podataka i računari; računarski programi; softver za procesuiranje elektronskih plaćanja za druge i od drugih; softver za autentifikaciju; kompjuterski softver koji se može naći na internetu; kompjuterski softver za interaktivnu zabavu, koji omogućava korisnicima da prilagode iskustvo gledanja, slušanja i igre izborom i uređivanjem prikaza i performansi audio, video i audio-vizuelnih elemenata; audio, vizuelne i audio-vizuelne datoteke i snimci koji se mogu preuzimati, a koji sadrže multimedijalne zabavne programe i sadržaj; onlajn elektronske publikacije (koje se mogu preuzeti sa interneta ili kompjuterske mreže ili kompjuterske baze podataka); softver za razmjenu trenutnih poruka; softver za dijeljenje datoteka; komunikacijski softver za elektronsku razmjenu podataka, audio i video sadržaja, slika i grafika putem kompjuterskih, mobilnih, bežičnih i telekomunikacionih mreža; kompjuterski softver u obliku aplikacije za mobilne uređaje i računare; softverske aplikacije za upotrebu sa mobilnim uređajima; kompjuterski softver za obradu slika, grafika, audio i video sadržaja i teksta; kompjuterski softver koji se može preuzimati koji olakšava elektronski prijenos informacija, podataka, dokumenata, glasa i slika preko Interneta; kompjuterski softver koji se može preuzimati koji omogućava korisnicima da učestvuju na onlajn sastancima i časovima, sa pristupom podacima, dokumentima, slikama i softverskim aplikacijama kroz Internet pretraživač; kompjuterski softver koji se može preuzeti, za pristup, pregled i upravljanje udaljenim kompjuterima i kompjuterskim mrežama; softver za računarstvo u oblaku koji se može preuzimati; softver koji se nalazi u oblaku, a koji se može preuzimati; elektronske publikacije koje se mogu preuzimati, u obliku časopisa, članaka, brošura, lifleta, tehničkih specifikacija, informacionih materijala, priručnika u oblastima poslovanja, elektronske trgovine, informacionih tehnologija, računarstva u oblaku, telekomunikacija, Interneta, obuka u vezi sa poslovanjem i elektronskom trgovinom, upravljanja poslovanjem, prodajom, marketingom i finansijama; kompjuterske periferne jedinice; džepni računari; laptop računari; prenosivi računari; ručni računari; lični digitalni asistenti; lični media plejeri; mobilni telefoni; pametni telefoni; digitalne kamere; baterije, punjači za baterije; računarske radne stanice; računarski serveri; računarski i telekomunikacioni mrežni hardver; računarski mrežni adapteri, prekidači, ruteri i čvorovi; bežični i žični modemi i komunikacione kartice i uređaji; držači za laptop;

torbe za računare; aparti za gašenje požara; kompjuterski hardver i firmver; kompjuterski softver (uključujući softver koji se može preuzeti sa interneta); automobilski sistemi za navigaciju; kompakt diskovi; digitalna muzika (koja se može preuzeti sa interneta); telekomunikacijski aparati; podloge za miševe; slušalice za mobilne telefone; dodaci za mobilne telefone; igre, slike, bioskopski filmovi, filmovi i muzika koji se može preuzeti; sistemi za alarme; bezbjednosne kamere; mobilne radio i televizijske jedinice za emitovanje; oprema za televizijsko emitovanje; kamere; video kamere; slušalice; telefonske slušalice koje se nose u uhu; zvučnici; uređaji i oprema za globalno pozicionirajući sistem [GPS]; programi i softver za kompjuterske, elektronske i video igre (uključujući i softver koji se može preuzeti sa interneta); displeji od tečnih kristala za telekomunikacionu i elektronsku opremu; set top boks; daljinski upravljači; programi za skladištenje podataka; naočale i naočale za sunce; elektronske table sa natpisom; kodirane ili magnetne bankovne kreditne, debitne, gotovinske i identifikacione kartice; automatski bankomati; čitači elektronskih knjiga; toner kertridži, prazni, za štampače i fotokopire; uređaji za nadgledanje beba; video uređaji za nadgledanje beba; poklopci za fotografska sočiva; tablet računari; kodirane ključ kartice; 3D naočale; memorijske kartice za mašine za video igre.;

35 Ogllašavanje; vođenje poslova; poslovno upravljanje; kancelarijski poslovi; organizacija, rukovođenje i nadgledanje programa lojalnosti i podsticajnih programa; usluge oglašavanja koje se pružaju preko interneta; proizvodnja televizijskih i radio reklama; računovodstvo; usluge prodaje putem licitacije; organizovanje sajмова; ispitivanje javnog mnijenja; obrada podataka; pružanje poslovnih informacija; usluge reklamnih agencija; reklamne usluge za druge; upravljanje bazama podataka; sakupljanje informacija u kompjuterske baze podataka; usluge poslovnog savjetovanja; usluge poslovnog savjetovanja u oblasti događaja, konferencija, trening programa, programa za učenje i seminara koji se održavaju online; usluge poslovnog savjetovanja u oblasti pružanja znanja zasnovanog na web-u; usluge poslovnog savjetovanja u oblasti onlajn saradnje i tehnologija saradnje; usluge poslovnog savjetovanja u oblastima prodaje i marketinga; usluge upravljanja poslovnim projektima; usluge upravljanja poslovnim projektima u vezi sa razvojem, postavljanjem, uprizorenjem, izradom, snimanjem, praćenjem i monitoringom onlajn događaja, konferencija, programa obuke, programa učenja i seminara; usluge istraživanja tržišta i poslovnog savjetovanja; usluge poslovnog savjetovanja u vezi sa olakšavanjem poslovnih transakcija putem lokalnih i globalnih računarskih mreža pronalazanjem i pružanjem preporuka za pružanje širokog spektra poslovnih i potrošačkih proizvoda i usluga; širenje poslovnih informacija u vezi sa robama i uslugama drugih putem lokalnih i globalnih računarskih mreža; poslovno savjetovanje u vezi sa pružanjem Internet stranica na globalnoj računarskoj mreži putem kojih treća lica mogu da nude i pronalaze robe i usluge, mjesta, utvrđuju status i ispunjavaju trgovinske liste i naloge, sklapaju ugovore i vrše poslovne transakcije; pružanje kompjuterizovanih usluga onlajn poručivanja; reklamiranje robe i usluga drugih putem lokalnih i globalnih računarskih mreža; usluge međunarodnih agencija za uvoz i izvoz; iznajmljivanje reklamnog prostora na komunikacijskim medijima; usluge onlajn trgovine u vezi sa elektronskim licitacijama i pružanje onlajn poslovne procjene u vezi sa istim; usluge onlajn maloprodaje potrošačke robe; obezbeđivanje direktorijuma Internet stranica trećih strana za olakšavanje poslovnih transakcija; usluge poslovnog savjetovanja u vezi sa vođenjem

elektronske berze za kupce i prodavce robe i/ili usluga na globalnoj računarskoj mreži; poslovna pomoć u vezi sa olakšavanjem poslovnih transakcija putem lokalnih i globalnih računarskih mreža; konsultantske usluge za korporativni menadžment; usluge reklamiranja i promocije; objavljivanje materijala za reklamiranje; reklamiranje praznih prostorija; diseminacija reklamnog materijala, ažuriranje reklamnog materijala, sakupljanje reklama za upotrebu kao veb stranica na Internetu; iznajmljivanje reklamnog prostora; kompjuterska obrada podataka; usluge informisanja o prodaji, poslovanju i promocijama; javljanje na telefon (za nedostupne pretplatnike); javljanje na telefon (za druge); usluge prodaje putem licitacije koje se pružaju na internetu; upravljanje osobljem; pružanje informacija o prodaji, poslovanju, reklamiranju i promociji putem globalne računarske mreže i putem interneta; prezentacija robe na komunikacionim medijima u svrhu maloprodaje; sortiranje, u korist drugih, raznovrsne robe, radi omogućavanja potrošačima da ih lakše pregledaju i kupe tu robu sa opšte prodajne interent stranice i na veleprodajnom tržištu; sortiranje, u korist drugih, raznovrsne robe, radi omogućavanja potrošačima da ih lakše pregledaju i kupe tu robu iz opšteg prodajnog kataloga putem poštanske narudžbenice ili putem sredstava telekomunikacije; sortiranje, u korist drugih, raznovrsne robe, radi omogućavanja potrošačima da ih lakše pregledaju i kupe tu robu iz maloprodajnih outlet radnji; maloprodaja i veleprodaja telefona, slušalice za mobilne telefone, dodataka za mobilne telefone, elektronske i telekomunikacione robe, kompjuterskog hardvera i kompjuterskog softvera, baterija, punjača za baterije, aparata i instrumenata za snimanje, primanje, emitovanje i/ili reprodukovanje podataka, informacija, crteža, slika i/ili zvuka, plemenitih metala, nakita, dragog kamenja, štampanog materijala, kancelarijskog pribora, magnetnih i ne/magnetnih kodiranih kartica, nameštaja, ramova za slike, pribora za domaćinstvo i kuhinju, staklarije, porculana i grnčarije, tekstila, odjeće, obuće, pokrivala za glavu, čipke i veza, dugmadi, traka, špenadli i igala, vještačkog cvijeća, tepiha, čilima, igara i elektronskih igračaka, hemikalija za korišćenje u industriji, nauci, fotografiji i poljoprivredi, boja, lakova i glazura, proizvoda za ličnu higijenu, sapuna, parfema, kozmetike, losiona za kosu i tijelo, esencijalnih ulja, preparata za čišćenje i izbjeljivanje, lubrikanata, goriva, svijeća, farmaceutskih, veterinarskih i sanitarnih preparata, sitne metalne robe i malih predmeta od metala, mašina i mašinskog alata, pribora za jelo, brijača i ručnog alata, računara, mašina za računanje, električnih, fotografskih, kinematografskih i optičkih aparata i instrumenata, naočala i naočala za sunce, hirurških i medicinskih aparata i instrumenata, aparata za osvetljivanje, grijanje, proizvodnju pare, kuhanje, hlađenje, sušenje, ventilaciju, snabdijevanje vodom i sanitarnu upotrebu, vozila, vatrenog oružja, vatrometa, srebrnine, horoloških i hronometrijskih instrumenata, muzičkih instrumenata, časopisa, karti, papira i proizvoda od kartona, slika, pisaških mašina i kancelarijskog pribora, materijala za pakovanje, gume i plastike za upotrebu u ručnoj proizvodnji, materijala za pakovanje i izolaciju, kože i imitacije kože i robe napravljene od tih materijala, ručnih tašni, torbi, novčanika, kožnih držača, putnih torbi, prtljaga, kišobrana, ogledala, konopaca, uzica, mreža, šatora, pređa i konca za tekstilnu upotrebu, vešalica za kapute, podmetača, krojačke robe, prekrivača za stolove i krevete, igračaka i sportskih artikala, hrane i pića, mesa, ribe, živine, konzervisanog, sušenog i kuhanog voća i povrća, džemova i voćnih sosova, jaja, mlijeka i mliječnih proizvoda, jestivih ulja i masti, kafe, čaja, kakaoa,

šećera, riže, brašna, hljeba i kolača, konditorskih proizvoda, svježeg voća i povrća, piva, mineralne vode, voćnih sokova i drugih bezalkoholnih pića, alkoholnih pića, cvjetnih proizvoda, duhana, predmeta za pušenje i šibica; reklamiranje direktnom poštom; usluge agencija za kupovinu i prodaju za druge; izbor i nabavka robe za fizička i pravna lica; naručivanje usluga (za druge); usluge maloprodaje u robnim kućama; usluge maloprodaje u supermarketima; sekretarske usluge; pružanje poslovnih statističkih informacija; organizacija izložbi za komercijalne ili reklamne svrhe; usluge poslovne pomoći u vezi sa sakupljanjem i iznajmljivanjem listi adresa; poslovno istraživanje; usluge poslovne administracije za obradu prodaje na Internetu; usluge poslovnih preporuka i zamjene osoba; agencije za uvoz-izvoz (usluge agencija za uvoz-izvoz); agencije za novinske pretplate; reprodukcija dokumenata; transkripcija (uključujući pisanje na papirnim šablonima); iznajmljivanje kancelarijske opreme; upravljanje odnosima sa mušterijama; usluge poslovnog upravljanja u vezi sa elektronskom trgovinom; usluge poslovnog upravljanja i administracije u vezi sa programima sponzorstava; računovodstvene usluge; dobrotvorne usluge, a naročito poslovna administracija u vezi sa organizacijom i vođenjem volonterskih programa i projekata društvenog servisa; iznajmljivanje štandova za prodaju; pružanje informacija o komercijalnim i poslovnim kontaktima; optimizacija pretraživača; optimizacija saobraćaja sa Internet stranice; oglašavanje plaćanjem po kliku; usluge komercijalnog posredovanja; poslovno upravljanje za nezavisne pružaoce usluga; pregovaranje i zaključivanje trgovinskih transakcija za treća lica; ažuriranje i održavanje podataka u kompjuterskim bazama podataka; usluge vođenja poslovnih projekata za građevinske projekte; pružanje poslovnih informacija putem Internet stranice; konsultantske, informativne i savjetodavne usluge u vezi sa gore navedenim uslugama.;

36 Osiguranje; finansijski poslovi; monetarni poslovi; poslovi vezani za nepokretnosti; kliring i usklađivanje finansijskih transakcija putem globalne računarske mreže; online bankarske usluge i finansijske usluge; usluge kreditnih kartica, procesuiranje i prijenos računa i uplata i pružanje osiguranja za finansijske transakcije; usluge prijenosa sredstava; prijenos sredstava elektronskim putem za druge; prijenos uplata za druge putem Interneta; finansijske usluge u vidu usluga obrade računa i uplata; organizovanje i upravljanje lizingom i zakupom; iznajmljivanje i lizing nepokretnosti; procjena nepokretnosti; valuacija nepokretnosti; finansijske usluge u vezi sa nepokretnostima, investiranje u nepokretnosti; brokerske usluge u vezi sa nepokretnostima; usluge agencija za nepokretnosti; usluge stambenih agencija; usluge aktuara; upravljanje nepokretnostima i konsalting usluge; ubiranje najamnine; iznajmljivanje kancelarija (nepokretnosti); iznajmljivanje apartmana i stanova; pružanje finansijskih informacija putem Interneta; usluge depozita i usluge izdavanja putničkih vaučera; ulaganje kapitala; finansijske evaluacije [osiguranje, bankarstvo, nepokretnosti]; finansijske i usluge upravljanja aktivom; osiguranje i finansijske usluge; finansijske usluge pružene putem telekomunikacijskih sredstava; finansijske konsalting i savjetodavne usluge; online bankarstvo; bankarske usluge pružene online sa računarskih baza podataka ili Interneta; usluge posredovanja u prometu sa hartijama od vrijednosti, usluge notiranja cijena na berzi; posredovanje u vezi sa akcijama i obveznicama, finansijske analize; usluge debitnih kartica, usluge platnih kartica i usluge čekovne garancije; bankarske, usluge štednih računa i

investicione usluge; usluge finansijskog kliringa; kreditna verifikacija putem globalne računarske informacione mreže; elektronske usluge upravljanja rizikom kredita; usluge elektronskog plaćanja za kupovinu i elektronskog plaćanja računa; zaduživanje finansijskih računa i kreditne usluge; elektronske bankarske usluge; izdavanje pretplatničkih kartica, platnih kartica i debitnih kartica; usluge telefonskih kreditnih kartica; informativne usluge u vezi sa finansijama i osiguranjem, pružene online sa računarske baze podataka ili Interneta; agencija za prikupljanje naknada za gas i električnu energiju; procjena antikviteta; procjena umjetničkih djela; procjena nakita; procjena polovnih vozila; snabdijevanje poreskim informacijama (finansijske usluge); prikupljanje priloga za dobrotvorne fondove; organizovanje dobrotvornog prikupljanja; dobrotvornih prikupljanja; iznajmljivanje mašina za brojanje ili obradu papirnog novca i kovanica; iznajmljivanje bankomata ili automatizovanih mašina za izdavanje gotovine; usluge online plaćanja; usluge depozita u sefovima; organizovanje finansija za građevinske projekte; usluge agencija za odobravanje uvoza-izvoza (carinska odobrenja); konsultantske, informacijske i savjetodavne usluge u vezi sa naprijed navedenim uslugama.;

38 Telekomunikacije; telekomunikacijske usluge, a naročito usluge prijenosa i prijema podataka putem telekomunikacionih mreža; Pružanje usluga multimedijских telekonferencija, videokonferencija i online sastanaka na osnovi weba, koje omogućuju sudionicima istovremeno i asinkrono prikazivanje, razmjenu, uređivanje i raspravu o dokumentima, podacima, i slikama putem web preglednika; omogućavanje pristupa korisnicima onlajn izveštajima u vezi sa performansama, efikasnošću i statusom Internet aplikacija, telekonferencija, video konferencija i sastanaka; omogućavanje korisnicima da bezbjedno pristupaju privatnim kompjuterskim mrežama na daljinu putem Interneta; pružanje informacija u oblasti bezbjednog prijenosa podataka i informacija; konsultantske usluge u oblasti bezbjednog prijenosa podataka i informacija; pružanje onlajn usluga saradnje (telekomunikacione usluge) koje omogućavaju korisnicima da pristupaju aplikacijama, platformama, zajednički dijeljenim dokumentima, podacima, listama zadataka i forumima za diskusiju; usluge emitovanja putem Interneta, pružanje pristupa onlajn bazama podataka koje sadrže informacije o Internet platformi za podnošenje žalbi u vezi sa emitovanjem programa; pružanje telekomunikacionog pristupa i veza sa kompjuterskom bazom podataka i sa Internetom; elektronske komunikacione usluge; interaktivne telekomunikacione usluge; telekomunikacije u vezi sa informacijama (Internet stranice), kompjuterskim programima i podacima; pružanje telekomunikacionih veza sa Internetom ili bazama podataka; omogućavanje telekomunikacijskog pristupa objektima i strukturama svjetske mreže; komunikacija putem računarskih terminala; komunikacija putem mreža sa optičkim vlaknima; kompjuterski potpomognut prijenos poruka, informacija, podataka, dokumenata i slika; prijenos putem faksimila; slanje poruka; pejdžing usluge; iznajmljivanje modema; usluge podatkovne komunikacije pomoću elektroničkih sredstava; iznajmljivanje telekomunikacione opreme; usluge elektronskog slanja, primanja i prosljeđivanja poruka; pružanje telekomunikacionih usluga za prikupljanje, prijenos i isporuku podataka elektronskim putem; elektronska razmjena glasa, podataka, audio zapisa, video zapisa, teksta i grafika kojima se može pristupiti preko kompjutera i telekomunikacionih mreža; usluge trenutnog slanja poruka; usluge komunikacija putem mobilnih telefona;

Prikupljanje, prijenos i isporuka mail poruka, informacija u obliku statičnih slika i/ili pokretnih slika kao što su znakovi, poruke, muzika i slike, telegrami, informacije i podatci, i to mehaničkim, elektroničkim, telefonskim, teleks, kabelskim, računalnim i satelitskim sredstvima; prijenos, emitiranje i prijem audio, video, statičnih i pokretnih slika i podataka bilo u komprimiranom ili nekomprimiranom obliku, u stvarnom vremenu ili s kašnjenjem; usluge elektronskih poruka, konferencija i prijenosa naloga; usluge video konferencija; komunikacija putem elektroničke oglasne ploče koja korisnicima omogućuje vođenje interaktivnog razgovora u stvarnom vremenu između računalnog terminala i elektroničke oglasne ploče koja sadrži informacije u obliku statičnih slika i pokretnih slika i informacija u obliku glasa, kao što su znakovi; pružanje elektroničkih oglasnih ploča i foruma radi prijenosa poruka; pružanje usluga onlajn foruma za diskusije; striming audio materijala na Internetu; striming video materijala na Internetu; usluge televizijskog emitovanja; usluge televizijskog prijenosa koji se plaća po gledanju; usluge video emitovanja, emitovanje i prijenos radijskih i televizijskih programa; emitovanje muzike; prijenos muzičkih, filmskih, interaktivnih programa, videa, elektronskih kompjuterskih igara; prijenos informacija u vezi sa onlajn kupovinom i opštim uslugama maloprodaje; usluge prijenosa videa po zahtjevu; usluge novinskih agencija; pružanje pristupa kompjuterskim bazama podataka na globalnoj kompjuterskoj mreži za pretraživanje i vraćanje informacija, podataka, Internet stranica i resursa koji su dostupni na kompjuterskim mrežama; pružanje pristupa korisnicima kompjuterskim bazama podataka koje sadrže elektronske publikacije, oglasne ploče, baze podataka i informacije kojima se može pristupiti pomoću računara; vođenje soba za čavrljanje (usluge chat soba); pristup za više korisnika globalnim kompjuterskim informacionim mrežama za transfer i širenje širokog opsega informacija; pružanje pristupa web stranicama na globalnoj kompjuterskoj mreži putem koje treća lica mogu da nude robe i usluge, prave i popunjavaju porudžbine, sklapaju ugovore i vrše poslovne transakcije; pružanje pristupa interaktivnoj Internet stranici na globalnoj kompjuterskoj mreži za treća lica da postavljaju informacije, odgovaraju na zahtjeve i prave i popunjavaju porudžbine za proizvode, usluge i poslovne prilike; komunikacijske usluge, a naročito usluge digitalnog slanja tekstualnih i numeričkih poruka; prijenos informacija putem priopćenja podataka radi podrške u donošenju odluka; prijenos informacija kroz sisteme za video komunikaciju; usluge web konferencija; elektronske komunikacijske usluge za uspostavljanje virtualnih soba za čavrljanje putem tekstualnih poruka; pružanje elektronskih oglasnih ploča za postavljanje i prijenos poruka među kompjuterskih korisnika u vezi sa proizvodima, uslugama i poslovnim smjernicama i prilikama; pružanje onlajn interaktivnih oglasnih ploča za postavljanje, promociju, prodaju i preprodaju artikala putem globalne kompjuterske mreže; pružanje usluga elektronske pošte i prosljeđivanja elektronske pošte; audio i video komunikacija putem računara i računarskih mreža i putem globalnih komunikacijskih mreža; pružanje kompjuterskog pristupa i iznajmljivanje vremena za pristup onlajn interaktivnim oglasnim pločama i bazama podataka; pružanje pristupa elektronskim oglasnim pločama za postavljanje i prijenos poruka među kompjuterskim korisnicima u vezi sa proizvodima, uslugama i poslovnim prilikama; pružanje pristupa elektronskom kalendaru, adresaru i elektronskoj bilježnici putem lokalnih i globalnih kompjuterskih mreža; pružanje daljinskog pristupa i sredstva za video i/ili telefonske konferencije; pružanje kompjuterskih veza za web stranice trećim licima kako bi

se olakšala elektronska trgovina i poslovne transakcije u realnom svijetu; konsultantske, informacijske i savjetodavne usluge u vezi sa gore navedenim uslugama.;

39 Usluge GPS navigacije. (globalno pozicionirajući sistem); pružanje informacija koje se odnose na putovanja i turizam putem Interneta ili putem telekomunikacijskih mreža; pružanje interaktivnih online baza podataka sa informacijama o putevima, putovanjima, navigaciji, saobraćaju i tačkom interesovanja (putovanje); pružanje informacija putnicima u vezi sa tarifama, redom vožnje i javnim prevozom; putničke i turističke informacije i usluge vodiča; usluge vođenja ruta i planiranja; aranžman putovanja; usluge putničkih agencija; usluge agencije u vezi sa putničkim kartama; organizovanje putovanja i informacije za njih, sve pruženo on-line sa kompjuterske baze podataka ili Interneta; putovanja jahtom i/ili brodovima; pružanje uputstava za vožnju za potrebe putovanja; iznajmljivanje navigacionih sistema; prijevoz; pružanje informacija o putevima i saobraćaju; pružanje navigacionih i informacionih usluga, a naročito informacije u vezi sa saobraćajem i gužvama u saobraćaju; prijevoz robe i putnika; auto prijevoz; avio prijevoz; iznajmljivanje vozila; usluge iznajmljivanja automobila; usluge vozača; transport cjevovodom; transportne usluge u vezi upravljanja transportom; pružanje područja za letenje, a naročito pružanje pristupa pistama, sletnim trakama i zaletištima; pakovanje; pakovanje i skladištenje robe; fizičko skladištenje elektronski pohranjenih podataka ili dokumenata; dostavljanje poruka; dostavljanje robe po porudžbini; kurirske usluge [dostava pošiljki ili robe]; posredovanje u vezi sa brodovima (posredovanje u vezi sa pomorskim transportom); utovar i istovar tereta; posredovanje u prijevozu robe; selidbene usluge; posredovanje pri iznajmljivanju, davanju u zakup, prodavanju, kupovanju i/ili unajmljivanju brodova i/ili čamaca; spasavanje i odsukavanje brodova i/ili čamaca; pilotiranje; distribucija snabdijevanje plinom; distribucija i snabdijevanje električnom energijom; distribucija i snabdijevanje toplinom; distribucija i snabdijevanje vodom; usluge privezivanja brodova; iznajmljivanje skladišta; iznajmljivanje i/ili davanje u zakup invalidskih kolica; iznajmljivanje i/ili davanje u zakup aviona; iznajmljivanje i/ili davanje u zakup bicikla; iznajmljivanje i/ili davanje u zakup automobila; iznajmljivanje i/ili davaje u zakup brodova i/ili čamaca; iznajmljivanje i/ili davanje u zakup vozila na ljudski pogon; iznajmljivanje i/ili davanje u zakup mehaničkih parking sistema; upravljanje parking prostorom; usluge parkiranja vozila; obezbeđivanje pristupa putevima sa naplatom putarine; iznajmljivanje i/ili davanje u zakup kontejnera; iznajmljivanje i/ili davanje u zakup paleta; iznajmljivanje i/ili davanje u zakup mašina za pakovanje ili umotavanje; iznajmljivanje i/ili davanje u zakup hladnjaka; skupljanje otpada i smeća iz domaćinstva; skupljanje industrijskog otpada i smeća; usluge agencija za carinsko posredovanje u vezi sa uvozom-izvozom (carinjenje); konsultantske, informacijske i savjetodavne usluge u vezi sa naprijed navedenim uslugama.;

41 Obrazovanje; pružanje obuke; zabava; sportske i kulturne aktivnosti; izdavanje tekstova, knjiga i časopisa (osim reklamnih tekstova); izdavanje dijagrama, slika i fotografija; izdavanje novina, magazina i periodičnih publikacija; usluge obrazovanja, vežbe i pružanja obuka u vezi sa telekomunikacijama, računarima, računarskim programima, računarstvom u oblaku, dizajnom web stranica, elektronskom trgovinom, poslovnim upravljanjem, finansijskim upravljanjem i oglašavanjem; pružanje interaktivnog obrazovanja, rekreacije, instrukcija, poduke i obuke te navedenog na način koji nije interaktivan; planiranje obrazovnih kurseva, ispita i kvalifikacija; zabava

pružena putem elektronskih i digitalnih interaktivnih medija; usluge elektronskih igara pružene putem Interneta; pružanje informacija u vezi sa obrazovanjem, obukom, zabavom, rekreacijom, sportskim, društvenim i kulturnim aktivnostima; pružanje online elektronskih publikacija (koje se ne mogu preuzimati); priredjivanje, organizovanje, ugošćavanje i vođenje natjecanja u pjevanju; priredjivanje, organizovanje, ugošćavanje i vođenje koncerta; priredjivanje, organizovanje, ugošćavanje i vođenje događaja i takmičenja za obrazovne ili zabavne potrebe; priredjivanje, organizovanje, ugošćavanje i vođenje kvizova i potraga; usluge agencija za prodaju ulaznica za zabavne događaje; informacije u vezi sa zabavom ili obrazovanjem, koje se pružaju online sa računarske baze podataka ili Interneta; pružanje digitalne muzike (koja se ne može preuzimati) sa Interneta; pružanje digitalne muzike sa MP3 (Moving Picture Experts Group 1 audio layer 3) Internet web stranica; zabavne i obrazovne usluge u vezi sa planiranjem, proizvodnjom i distribucijom zvuka, slika, digitalne muzike, filmova, uživo ili snimljenih audio, vizuelnih ili audiovizuelnih materijala za emitovanje na zemaljskih kanalima, satelitskim kanalima, internetu, bežičnim ili sistemima žične veze i drugih vidova komunikacija; usluge muzičke zabave; iznajmljivanje zvučnih snimaka; pripremanje zabavnih, obrazovnih, dokumentarnih i informativnih programa za emitovanje; usluge reporterskog izvještavanja; informacije u vezi sa sportskim ili kulturnim događajima, aktuelnim događajima i najvažnijim vijestima pružene putem satelitskog televizijskog prijenosa, interneta ili drugim elektronskim sredstvima; televizijski programi, radio i filmska produkcija; premium ili plaćene usluge televizijskog programiranja i usluge televizijskog programiranja; planiranje TV zabavnih programa; pružanje zabavnih informacija, multimedijalnog sadržaja, TV zabavnih programa i pružanje online filmova; pripremanje i produkcija televizijskih programa; pružanje informacija, podataka, grafike, zvuka, muzike, videa, animacije i tekstova za zabavne potrebe; usluge igara; pružanje klupske rekreacije, sportskih i gimnastičkih objekata; nastupi sastava; klupska zabava, diskoteke, modne revije i usluge noćnih klubova; klupske usluge u vezi sa zabavom, obrazovanjem i kulturnim aktivnostima; organizovanje, vođenje i pružanje konferencija, konvencija, kongresa, seminara i radionica za obuku; organizovanje, vođenje i pružanje konferencija, konvencija, kongresa, seminara i radionica za obuku u vezi sa telekomunikacijama, računarima, računarskim programima, računarstvom u oblaku, dizajnom web stranica, elektronskom trgovinom, poslovnim upravljanjem, finansijskim upravljanjem i oglašavanjem; organizovanje i vođenje izložbi za kulturne ili obrazovne potrebe, modnih revija, obrazovnih programa i kulturnih programa i predstava; umjetničke izložbe i usluge galerija; usluge umjetničkih galerija u vezi sa davanjem u zakup lijepih umjetnosti; usluge obuke u vezi zanimanjem zdravstva i zaštite i očuvanjem okoline; pružanje časova u vezi sa cigarama, časova u vezi sa degustacijom vina; pružanje obrazovnih informacija u vezi sa istraživačkim materijalima i agencijama za iste; aranžman, organizovanje, planiranje i upravljanje seminarima; dresiranje životinja; režiranje pri produkciji programa za emitiranje; usluge instrukcija u vezi sa upravljanjem mašinama i opremom, uključujući audiovizuelnu opremu koja se koristi za produkciju programa za emitovanje; pružanje audio i vizuelnih studija; pružanje sportskih objekata; pružanje objekata za filmove, priredbe, predstave, muzičke ili obrazovne treninge; usluge agencija za rezervisanje zabavnih događaja; iznajmljivanje i davanje u zakup filmova; iznajmljivanje i davanje u zakup muzičkih instrumenata; iznajmljivanje i davanje u zakup televizijskih

programa; iznajmljivanje i davanje u zakup televizijskih setova; usluge biblioteka; usluge arhivskih biblioteka; usluge titlovanja; usluge tumačenja govora pokreta; pružanje video igara, računarskih igara, zvuka ili slika ili filmova putem telekomunikacijskih ili računarskih mreža; pružanje online računarskih igara i takmičenja; iznajmljivanje prethodno snimljenih video traka; iznajmljivanje i davanje u zakup mašina za igru; pozajmljivanje opreme za arkadne igre; pozajmljivanje slika; fotografisanje; prevođenje; usluge tumača; obrazovni i programi obuke u oblasti upravljanja rizikom; obrazovni i programi obuke u vezi sa certificiranjem; pružanje obrazovnih i zabavnih vijesti; usluge igara na sreću; pružanje online videa, koji se ne mogu preuzeti; podučavanje; konsultacijske, informativne i savjetodavne usluge u vezi sa prethodno navedenim uslugama.;

42 Naučne i tehnološke usluge i istraživanja i projektovanja u vezi sa njima, usluge industrijskih analiza i istraživanja; studije tehničkog projektovanja; pružanje web stranica sa tehnologijom koja omogućava korisnicima da dijele informacije i savjete; projektovanje i razvoj računarskog hardvera i softvera; softver u vidu servisa (SaaS); računarske usluge u vezi sa prijenosom informacija, podataka, dokumenata i slika putem interneta; računarske usluge u vezi sa pružanjem online pristupa interaktivnim računarskim bazi podataka sa filmskim programom, pregledima, trejlerima, sportom, koncertima, vijestima o poznatim i zabavnim vijestima i drugim povezanim informacijama; usluge provajdera aplikacija (ASP), a naročito hostig računarskih softverskih aplikacija drugih; usluge provajdera aplikacija (ASP) pružanje softvera u oblasti web zasnovanih konferencija, audio konferencija, elektronskih poruka, kolaboracije dokumenata, video konferencija i obrade glasa i poziva; pružanje online softvera koji se ne mogu preuzimati za olakšavanje interoperabilnosti više softverskih aplikacija; usluge tehničke podrške (tehničke konsultacije) u vezi sa računarskim softverom i aplikacijama koje se pružaju online, putem email-a i telefona; računarske usluge, a naročito kreiranje online zajednice za registrovane korisnike da učestvuju u raspravama, dobiju povratnu informaciju od svojih vršnjaka, formiraju virtuelne zajednice, učestvuju u društvenim mrežama i razmjenjuju dokumente; savjeti o računarskim tehnologijama pruženi Internet korisnicima putem telefonske podrške; računarske usluge u vezi sa kreiranjem indeksa informacija, stranica i izvora na računarskim mrežama; pružanje Internet tražilica; dizajn računara, notebook računara, laptop računara, prenosivih računara i ručnih računara; dizajn ličnih digitalnih asistenata i ličnih media plejera; dizajn mobilnih telefona i pametnih telefona; dizajn digitalnih kamera; računarske usluge; računarsko programiranje; računarske integracione usluge; usluge računarske analize; računarsko programiranje u vezi sa odbranom od virusa; usluge računarskog sistemskog softvera; računarske usluge u vezi sa pružanjem usluga direktne konekcije između korisnika računara za razmjenu podataka; dizajn računarskog softvera; dizajn računarskih sistema; dizajn i razvoj web-stranica; hosting web-stranica za druge; hosting softver računarskih aplikacija za pretraživanje i vraćanje informacija iz baze podataka i računarskih mreža; pružanje tehničkih informacija po posebnom zahtjevu krajnjih korisnika putem telefona ili globalne računarske mreže; konsalting usluge u vezi sa računarskim softverom; računarske usluge u vezi sa prilagođenim pretraživanjem računarske baze podataka i web-stranica; računarsko i elektronsko kodiranje i dekodiranje signala; konverzija fizičkih podataka i dokumenata u elektronske medijske formate; testiranje proizvoda i usluge procjene; arhitektonske i usluge

dizajna; dizajn enterijera zgrada, kancelarija i apartmana; računarske i usluge informacija računarskih mreža; pružanje računarskih programa za upravljanje sigurnosnim rizikom; usluge informacija, znanja i ispitivanja računalne sigurnosti; usluge osiguranja kvaliteta; računarske usluge u vezi sa certificiranjem poslovnih transakcija i pripremanje izveštaja u vezi sa njima; računarske sigurnosne usluge u vezi sa kontrolom pristupa računarima, elektronskim mrežama i bazama podataka; obezbeđivanje prijenosa podataka i transakcija putem računarskih mreža; konsultacije u vezi sa područjem sigurnosti podataka; tehnološke konsultacije u vezi sa sigurnošću telekomunikacija; sigurnosne usluge kompjuterizovanih komunikacionih mreža; pružanje informacija u oblasti Interneta, svetske mreže/www i sigurnosti kompjuterizovanih komunikacionih mreža; konsalting usluge u u oblasti Interneta, svetske mreže/www i sigurnosti kompjuterizovanih komunikacionih mreža, usluge sigurnosti informacija; usluge autentifikacije za sigurnost računara; računarske usluge u vezi sa online autentifikacijom elektronskih potpisa; pohranjivanje rezervnih podataka van glavne lokacije (off-site); usluge čuvanja elektronskih podataka; pružanje informacija na računarskim tehnologijama i programiranje putem web stranica; računarstvo u oblaku; usluge davatelja usluga hostinga u oblaku; pružanje privremene upotrebe softvera koji se zasniva na oblaku i koji se ne može preuzeti i softvera za računarstvo u oblaku; elektronsko pohranjivanje podataka; pružanje virtuelnih računarskih sistema i virtuelne računarske sredine putem računarstva u oblaku; iznajmljivanje softvera za zabavu; kartografske usluge; konsultacijske, informacijske i savjetodavne usluge u vezi sa naprijed navedenim uslugama.;

45 Individualne i društvene usluge koje pružaju drugi radi zadovoljavanja potreba pojedinaca; usluge društvenog rada; usluge agencija za posredovanje; pravne usluge; usluge registracije naziva domena; usluge savjetovanja u intelektualnoj svojini; pravna istraživanja; usluge pripremanja pravnih dokumenata; pravna administracija licenci; licenciranje intelektualne svojine; parnične usluge; usluge mirnog rješavanja sporova; usluge arbitraže; usluge obezbjeđenja i čuvanja; usluge ličnog obezbjeđenja; iznajmljivanje odjeće; usluge pružanja zaštite (obezbjeđenje) kroz električne centralne stanice za protivprovalne i sisteme zaštite od požara; usluge monitoringa protivprovalnih alarma; usluge monitoringa uređaja za detektovanje požara i poplava i usluge monitoringa alarma; usluge održavanja domaćinstava; licenciranje digitalnih podataka, stacionarnih fotografija, pokretnih slika, audio zapisa i teksta; kreiranje, kompilacija i održavanje registra naziva domena; pretraživanje prtljaga za sigurnosne potrebe; usluge istraživanja osobne historije pojedinaca; sigurnosne usluge za zaštitu imovine i pojedinaca; online autentifikacija elektronskih potpisa; pogrebne usluge; usluge online društvenih mreža; usluge puštanja golubova za specijalne prilike; usluge balzamovanja; konsultacijske, informacijske i savjetodavne usluge u vezi sa naprijed navedenim uslugama.

(210) **BAZ1821330A** (220) 02/11/2018

(442) 30/06/2020

(732) **Alibaba Group Holding Limited Fourth Floor, One Capital Place, P.O. Box 847, George Town, Grand Cayman, KY**

(740) PETOŠEVIĆ d.o.o.

(540)

ALIPAY

(511)

9 Aparati i instrumenti naučni, pomorski, geodetski, fotografski, kinematografski, optički, za vaganje, mjerenje, signalizaciju, kontrolu (inspekciju), spašavanje i nastavu; aparati i instrumenti za provođenje, prekid, transformaciju, akumulaciju, regulisanje ili kontrolu električne energije; aparati za snimanje, prijenos ili reprodukovanje zvuka ili slike; magnetni nosači podataka, diskovi za snimanje; mehanizmi za aparate koji se pokreću novcem; registar kase, računarske mašine, oprema za obradu podataka i računari; računarski programi; softver za procesuiranje elektronskih plaćanja za druge i od drugih; softver za autentifikaciju; kompjuterski softver koji se može naći na internetu; kompjuterski softver za interaktivnu zabavu, koji omogućava korisnicima da prilagode iskustvo gledanja, slušanja i igre izborom i uređivanjem prikaza i performansi audio, video i audio-vizuelnih elemenata; audio, vizuelne i audio-vizuelne datoteke i snimci koji se mogu preuzimati, a koji sadrže multimedijalne zabavne programe i sadržaj; onlajn elektronske publikacije (koje se mogu preuzeti sa interneta ili kompjuterske mreže ili kompjuterske baze podataka); softver za razmjenu trenutnih poruka; softver za dijeljenje datoteka; komunikacijski softver za elektronsku razmjenu podataka, audio i video sadržaja, slika i grafika putem kompjuterskih, mobilnih, bežičnih i telekomunikacionih mreža; kompjuterski softver u obliku aplikacije za mobilne uređaje i računare; softverske aplikacije za upotrebu sa mobilnim uređajima; kompjuterski softver za obradu slika, grafika, audio i video sadržaja i teksta; kompjuterski softver koji se može preuzimati koji olakšava elektronski prijenos informacija, podataka, dokumenata, glasa i slika preko Interneta; kompjuterski softver koji se može preuzimati koji omogućava korisnicima da učestvuju na onlajn sastancima i časovima, sa pristupom podacima, dokumentima, slikama i softverskim aplikacijama kroz Internet pretraživač; kompjuterski softver koji se može preuzeti, za pristup, pregled i upravljanje udaljenim kompjuterima i kompjuterskim mrežama; softver za računarstvo u oblaku koji se može preuzimati; softver koji se nalazi u oblaku, a koji se može preuzimati; elektronske publikacije koje se mogu preuzimati, u obliku časopisa, članaka, brošura, lifleta, tehničkih specifikacija, informacionih materijala, priručnika u oblastima poslovanja, elektronske trgovine, informacionih tehnologija, računarstva u oblaku, telekomunikacija, Interneta, obuka u vezi sa poslovanjem i elektronskom trgovinom, upravljanja poslovanjem, prodajom, marketingom i finansijama; kompjuterske periferne jedinice; džepni računari; laptop računari; prenosivi računari; ručni računari; lični digitalni asistenti; lični media plejeri; mobilni telefoni; pametni telefoni; digitalne kamere; baterije, punjači za baterije; računarske radne stanice; računarski serveri; računarski i telekomunikacioni mrežni hardver; računarski mrežni adapteri, prekidači, ruteri i čvorovi; bežični i žični modemi i komunikacione kartice i uređaji; držači za laptop;

torbe za računare; aparti za gašenje požara; kompjuterski hardver i firmver; kompjuterski softver (uključujući softver koji se može preuzeti sa interneta); automobilski sistemi za navigaciju; kompakt diskovi; digitalna muzika (koja se može preuzeti sa interneta); telekomunikacijski aparati; podloge za miševe; slušalice za mobilne telefone; dodaci za mobilne telefone; igre, slike, bioskopski filmovi, filmovi i muzika koji se može preuzeti; sistemi za alarme; bezbjednosne kamere; mobilne radio i televizijske jedinice za emitovanje; oprema za televizijsko emitovanje; kamere; video kamere; slušalice; telefonske slušalice koje se nose u uhu; zvučnici; uređaji i oprema za globalno pozicionirajući sistem [GPS]; programi i softver za kompjuterske, elektronske i video igre (uključujući i softver koji se može preuzeti sa interneta); displeji od tečnih kristala za telekomunikacionu i elektronsku opremu; set top boks; daljinski upravljači; programi za skladištenje podataka; naočale i naočale za sunce; elektronske table sa natpisom; kodirane ili magnetne bankovne kreditne, debitne, gotovinske i identifikacione kartice; automatski bankomati; čitači elektronskih knjiga; toner kertridži, prazni, za štampače i fotokopire; uređaji za nadgledanje beba; video uređaji za nadgledanje beba; poklopci za fotografska sočiva; tablet računari; kodirane ključ kartice; 3D naočale; memorijske kartice za mašine za video igre.;

35 Ogllašavanje; vođenje poslova; poslovno upravljanje; kancelarijski poslovi; organizacija, rukovođenje i nadgledanje programa lojalnosti i podsticajnih programa; usluge oglašavanja koje se pružaju preko interneta; proizvodnja televizijskih i radio reklama; računovodstvo; usluge prodaje putem licitacije; organizovanje sajмова; ispitivanje javnog mnijenja; obrada podataka; pružanje poslovnih informacija; usluge reklamnih agencija; reklamne usluge za druge; upravljanje bazama podataka; sakupljanje informacija u kompjuterske baze podataka; usluge poslovnog savjetovanja; usluge poslovnog savjetovanja u oblasti događaja, konferencija, trening programa, programa za učenje i seminara koji se održavaju online; usluge poslovnog savjetovanja u oblasti pružanja znanja zasnovanog na web-u; usluge poslovnog savjetovanja u oblasti onlajn saradnje i tehnologija saradnje; usluge poslovnog savjetovanja u oblastima prodaje i marketinga; usluge upravljanja poslovnim projektima; usluge upravljanja poslovnim projektima u vezi sa razvojem, postavljanjem, uprizorenjem, izradom, snimanjem, praćenjem i monitoringom onlajn događaja, konferencija, programa obuke, programa učenja i seminara; usluge istraživanja tržišta i poslovnog savjetovanja; usluge poslovnog savjetovanja u vezi sa olakšavanjem poslovnih transakcija putem lokalnih i globalnih računarskih mreža pronalazenjem i pružanjem preporuka za pružanje širokog spektra poslovnih i potrošačkih proizvoda i usluga; širenje poslovnih informacija u vezi sa robama i uslugama drugih putem lokalnih i globalnih računarskih mreža; poslovno savjetovanje u vezi sa pružanjem Internet stranica na globalnoj računarskoj mreži putem kojih treća lica mogu da nude i pronalaze robe i usluge, mjesta, utvrđuju status i ispunjavaju trgovinske liste i naloge, sklapaju ugovore i vrše poslovne transakcije; pružanje kompjuterizovanih usluga onlajn poručivanja; reklamiranje robe i usluga drugih putem lokalnih i globalnih računarskih mreža; usluge međunarodnih agencija za uvoz i izvoz; iznajmljivanje reklamnog prostora na komunikacijskim medijima; usluge onlajn trgovine u vezi sa elektronskim licitacijama i pružanje onlajn poslovne procjene u vezi sa istim; usluge onlajn maloprodaje potrošačke robe; obezbeđivanje direktorijuma Internet stranica trećih strana za olakšavanje poslovnih transakcija; usluge poslovnog savjetovanja u vezi sa vođenjem

elektronske berze za kupce i prodavce robe i/ili usluga na globalnoj računarskoj mreži; poslovna pomoć u vezi sa olakšavanjem poslovnih transakcija putem lokalnih i globalnih računarskih mreža; konsultantske usluge za korporativni menadžment; usluge reklamiranja i promocije; objavljivanje materijala za reklamiranje; reklamiranje praznih prostorija; diseminacija reklamnog materijala, ažuriranje reklamnog materijala, sakupljanje reklama za upotrebu kao veb stranica na Internetu; iznajmljivanje reklamnog prostora; kompjuterska obrada podataka; usluge informisanja o prodaji, poslovanju i promocijama; javljanje na telefon (za nedostupne pretplatnike); javljanje na telefon (za druge); usluge prodaje putem licitacije koje se pružaju na internetu; upravljanje osobljem; pružanje informacija o prodaji, poslovanju, reklamiranju i promociji putem globalne računarske mreže i putem interneta; prezentacija robe na komunikacionim medijima u svrhu maloprodaje; sortiranje, u korist drugih, raznovrsne robe, radi omogućavanja potrošačima da ih lakše pregledaju i kupe tu robu sa opšte prodajne interent stranice i na veleprodajnom tržištu; sortiranje, u korist drugih, raznovrsne robe, radi omogućavanja potrošačima da ih lakše pregledaju i kupe tu robu iz opšteg prodajnog kataloga putem poštanske narudžbenice ili putem sredstava telekomunikacije; sortiranje, u korist drugih, raznovrsne robe, radi omogućavanja potrošačima da ih lakše pregledaju i kupe tu robu iz maloprodajnih outlet radnji; maloprodaja i veleprodaja telefona, slušalica za mobilne telefone, dodataka za mobilne telefone, elektronske i telekomunikacione robe, kompjuterskog hardvera i kompjuterskog softvera, baterija, punjača za baterije, aparata i instrumenata za snimanje, primanje, emitovanje i/ili reprodukovanje podataka, informacija, crteža, slika i/ili zvuka, plemenitih metala, nakita, dragog kamenja, štampanog materijala, kancelarijskog pribora, magnetnih i ne/magnetnih kodiranih kartica, nameštaja, ramova za slike, pribora za domaćinstvo i kuhinju, staklarije, porculana i grnčarije, tekstila, odjeće, obuće, pokrivala za glavu, čipke i veza, dugmadi, traka, špenadli i igala, vještačkog cvijeća, tepiha, čilima, igara i elektronskih igračkaka, hemikalija za korišćenje u industriji, nauci, fotografiji i poljoprivredi, boja, lakova i glazura, proizvoda za ličnu higijenu, sapuna, parfema, kozmetike, losiona za kosu i tijela, esencijalnih ulja, preparata za čišćenje i izbjeljivanje, lubrikanata, goriva, svijeća, farmaceutskih, veterinarskih i sanitarnih preparata, sitne metalne robe i malih predmeta od metala, mašina i mašinskog alata, pribora za jelo, brijača i ručnog alata, računara, mašina za računanje, električnih, fotografskih, kinematografskih i optičkih aparata i instrumenata, naočala i naočala za sunce, hirurških i medicinskih aparata i instrumenata, aparata za osvetljivanje, grijanje, proizvodnju pare, kuhanje, hlađenje, sušenje, ventilaciju, snabdijevanje vodom i sanitarnu upotrebu, vozila, vatrenog oružja, vatrometa, srebrnine, horoloških i hronometrijskih instrumenata, muzičkih instrumenata, časopisa, karti, papira i proizvoda od kartona, slika, pisaših mašina i kancelarijskog pribora, materijala za pakovanje, gume i plastike za upotrebu u ručnoj proizvodnji, materijala za pakovanje i izolaciju, kože i imitacije kože i robe napravljene od tih materijala, ručnih tašni, torbi, novčanika, kožnih držača, putnih torbi, prtljaga, kišobrana, ogledala, konopaca, uzica, mreža, šatora, pređa i konca za tekstilnu upotrebu, vešalica za kapute, podmetača, krojačke robe, prekrijača za stolove i krevete, igračkaka i sportskih artikala, hrane i pića, mesa, ribe, živine, konzervisanog, sušenog i kuhanog voća i povrća, džemova i voćnih sosova, jaja, mlijeka i mliječnih proizvoda, jestivih ulja i masti, kafe, čaja, kakaoa,

šećera, riže, brašna, hljeba i kolača, konditorskih proizvoda, svježeg voća i povrća, piva, mineralne vode, voćnih sokova i drugih bezalkoholnih pića, alkoholnih pića, cvijetnih proizvoda, duhana, predmeta za pušenje i šibica; reklamiranje direktnom poštom; usluge agencija za kupovinu i prodaju za druge; izbor i nabavka robe za fizička i pravna lica; naručivanje usluga (za druge); usluge maloprodaje u robnim kućama; usluge maloprodaje u supermarketima; sekretarske usluge; pružanje poslovnih statističkih informacija; organizacija izložbi za komercijalne ili reklamne svrhe; usluge poslovne pomoći u vezi sa sakupljanjem i iznajmljivanjem listi adresa; poslovno istraživanje; usluge poslovne administracije za obradu prodaje na Internetu; usluge poslovnih preporuka i zamjene osoba; agencije za uvoz-izvoz (usluge agencija za uvoz-izvoz); agencije za novinske pretplate; reprodukcija dokumenata; transkripcija (uključujući pisanje na papirnim šablonima); iznajmljivanje kancelarijske opreme; upravljanje odnosima sa mušterijama; usluge poslovnog upravljanja u vezi sa elektronskom trgovinom; usluge poslovnog upravljanja i administracije u vezi sa programima sponzorstava; računovodstvene usluge; dobrotvorne usluge, a naročito poslovna administracija u vezi sa organizacijom i vođenjem volonterskih programa i projekata društvenog servisa; iznajmljivanje štandova za prodaju; pružanje informacija o komercijalnim i poslovnim kontaktima; optimizacija pretraživača; optimizacija saobraćaja sa Internet stranice; oglašavanje plaćanjem po kliku; usluge komercijalnog posredovanja; poslovno upravljanje za nezavisne pružaoce usluga; pregovaranje i zaključivanje trgovinskih transakcija za treća lica; ažuriranje i održavanje podataka u kompjuterskim bazama podataka; usluge vođenja poslovnih projekata za građevinske projekte; pružanje poslovnih informacija putem Internet stranice; konsultantske, informativne i savjetodavne usluge u vezi sa gore navedenim uslugama. ;

36 Osiguranje; finansijski poslovi; monetarni poslovi; poslovi vezani za nepokretnosti; kliring i usklađivanje finansijskih transakcija putem globalne računarske mreže; online bankarske usluge i finansijske usluge; usluge kreditnih kartica, procesuiranje i prijenos računa i uplata i pružanje osiguranja za finansijske transakcije; usluge prijenosa sredstava; prijenos sredstava elektronskim putem za druge; prijenos uplata za druge putem Interneta; finansijske usluge u vidu usluga obrade računa i uplata; organizovanje i upravljanje lizingom i zakupom; iznajmljivanje i lizing nepokretnosti; procjena nepokretnosti; valuacija nepokretnosti; finansijske usluge u vezi sa nepokretnostima, investiranje u nepokretnosti; brokerske usluge u vezi sa nepokretnostima; usluge agencija za nepokretnosti; usluge stambenih agencija; usluge aktuara; upravljanje nepokretnostima i konsalting usluge; ubiranje najamnine; iznajmljivanje kancelarija (nepokretnosti); iznajmljivanje apartmana i stanova; pružanje finansijskih informacija putem Interneta; usluge depozita i usluge izdavanja putničkih vaučera; ulaganje kapitala; finansijske evaluacije [osiguranje, bankarstvo, nepokretnosti]; finansijske i usluge upravljanja aktivom; osiguranje i finansijske usluge; finansijske usluge pružene putem telekomunikacijskih sredstava; finansijske konsalting i savjetodavne usluge; online bankarstvo; bankarske usluge pružene online sa računarskih baza podataka ili Interneta; usluge posredovanja u prometu sa hartijama od vrijednosti, usluge notiranja cijena na berzi; posredovanje u vezi sa akcijama i obveznicama, finansijske analize; usluge debitnih kartica, usluge platnih kartica i usluge čekovne garancije; bankarske, usluge štednih računa i

investicione usluge; usluge finansijskog kliringa; kreditna verifikacija putem globalne računarske informacione mreže; elektronske usluge upravljanja rizikom kredita; usluge elektronskog plaćanja za kupovinu i elektronskog plaćanja računa; zaduživanje finansijskih računa i kreditne usluge; elektronske bankarske usluge; izdavanje pretplatničkih kartica, platnih kartica i debitnih kartica; usluge telefonskih kreditnih kartica; informativne usluge u vezi sa finansijama i osiguranjem, pružene online sa računarske baze podataka ili Interneta; agencija za prikupljanje naknada za gas i električnu energiju; procjena antikviteta; procjena umjetničkih djela; procjena nakita; procjena polovnih vozila; snabdijevanje poreskim informacijama (finansijske usluge); prikupljanje priloga za dobrotvorne fondove; organizovanje dobrotvornog prikupljanja; dobrotvornih prikupljanja; iznajmljivanje mašina za brojanje ili obradu papirnog novca i kovanica; iznajmljivanje bankomata ili automatizovanih mašina za izdavanje gotovine; usluge online plaćanja; usluge depozita u sefovima; organizovanje finansija za građevinske projekte; usluge agencija za odobravanje uvoza-izvoza (carinska odobrenja); konsultantske, informacijske i savjetodavne usluge u vezi sa naprijed navedenim uslugama.;

38 Telekomunikacije; telekomunikacijske usluge, a naročito usluge prijenosa i prijema podataka putem telekomunikacionih mreža; Pružanje usluga multimedijских telekonferencija, videokonferencija i online sastanaka na osnovi weba, koje omogućuju sudionicima istovremeno i asinkrono prikazivanje, razmjenu, uređivanje i raspravu o dokumentima, podacima, i slikama putem web preglednika; omogućavanje pristupa korisnicima onlajn izveštajima u vezi sa performansama, efikasnošću i statusom Internet aplikacija, telekonferencija, video konferencija i sastanaka; omogućavanje korisnicima da bezbjedno pristupaju privatnim kompjuterskim mrežama na daljinu putem Interneta; pružanje informacija u oblasti bezbjednog prijenosa podataka i informacija; konsultantske usluge u oblasti bezbjednog prijenosa podataka i informacija; pružanje onlajn usluga saradnje (telekomunikacione usluge) koje omogućavaju korisnicima da pristupaju aplikacijama, platformama, zajednički dijeljenim dokumentima, podacima, listama zadataka i forumima za diskusiju; usluge emitovanja putem Interneta, pružanje pristupa onlajn bazama podataka koje sadrže informacije o Internet platformi za podnošenje žalbi u vezi sa emitovanjem programa; pružanje telekomunikacionog pristupa i veza sa kompjuterskom bazom podataka i sa Internetom; elektronske komunikacione usluge; interaktivne telekomunikacione usluge; telekomunikacije u vezi sa informacijama (Internet stranice), kompjuterskim programima i podacima; pružanje telekomunikacionih veza sa Internetom ili bazama podataka; omogućavanje telekomunikacijskog pristupa objektima i strukturama svjetske mreže; komunikacija putem računarskih terminala; komunikacija putem mreža sa optičkim vlaknima; kompjuterski potpomognut prijenos poruka, informacija, podataka, dokumenata i slika; prijenos putem faksimila; slanje poruka; pejdžing usluge; iznajmljivanje modema; usluge podatkovne komunikacije pomoću elektroničkih sredstava; iznajmljivanje telekomunikacione opreme; usluge elektronskog slanja, primanja i prosljeđivanja poruka; pružanje telekomunikacionih usluga za prikupljanje, prijenos i isporuku podataka elektronskim putem; elektronska razmjena glasa, podataka, audio zapisa, video zapisa, teksta i grafika kojima se može pristupiti preko kompjutera i telekomunikacionih mreža; usluge trenutnog slanja poruka; usluge komunikacija putem mobilnih telefona; Prikupljanje,

prijenos i isporuka mail poruka, informacija u obliku statičnih slika i/ili pokretnih slika kao što su znakovi, poruke, muzika i slike, telegrami, informacije i podatci, i to mehaničkim, elektroničkim, telefonskim, teks, kabelskim, računalnim i satelitskim sredstvima; prijenos, emitiranje i prijem audio, video, statičnih i pokretnih slika i podataka bilo u komprimiranom ili nekomprimiranom obliku, u stvarnom vremenu ili s kašnjenjem; usluge elektronskih poruka, konferencija i prijenosa naloga; usluge video konferencija; komunikacija putem elektroničke oglasne ploče koja korisnicima omogućuje vođenje interaktivnog razgovora u stvarnom vremenu između računalnog terminala i elektroničke oglasne ploče koja sadrži informacije u obliku statičnih slika i pokretnih slika i informacija u obliku glasa, kao što su znakovi; pružanje elektroničkih oglasnih ploča i foruma radi prijenosa poruka; pružanje usluga onlajn foruma za diskusije; striming audio materijala na Internetu; striming video materijala na Internetu; usluge televizijskog emitovanja; usluge televizijskog prijenosa koji se plaća po gledanju; usluge video emitovanja, emitovanje i prijenos radijskih i televizijskih programa; emitovanje muzike; prijenos muzičkih, filmskih, interaktivnih programa, videa, elektronskih kompjuterskih igara; prijenos informacija u vezi sa onlajn kupovinom i opštim uslugama maloprodaje; usluge prijenosa videa po zahtjevu; usluge novinskih agencija; pružanje pristupa kompjuterskim bazama podataka na globalnoj kompjuterskoj mreži za pretraživanje i vraćanje informacija, podataka, Internet stranica i resursa koji su dostupni na kompjuterskim mrežama; pružanje pristupa korisnicima kompjuterskim bazama podataka koje sadrže elektronske publikacije, oglasne ploče, baze podataka i informacije kojima se može pristupiti pomoću računara; vođenje soba za čavrljanje (usluge chat soba); pristup za više korisnika globalnim kompjuterskim informacionim mrežama za transfer i širenje širokog opsega informacija; pružanje pristupa web stranicama na globalnoj kompjuterskoj mreži putem koje treća lica mogu da nude robe i usluge, prave i popunjavaju porudžbine, sklapaju ugovore i vrše poslovne transakcije; pružanje pristupa interaktivnoj Internet stranici na globalnoj kompjuterskoj mreži za treća lica da postavljaju informacije, odogovaraju na zahtjeve i prave i popunjavaju porudžbine za proizvode, usluge i poslovne prilike; komunikacijske usluge, a naročito usluge digitalnog slanja tekstualnih i numeričkih poruka; prijenos informacija putem priopćenja podataka radi podrške u donošenju odluka; prijenos informacija kroz sisteme za video komunikaciju; usluge web konferencija; elektronske komunikacijske usluge za uspostavljanje virtualnih soba za čavrljanje putem tekstualnih poruka; pružanje elektronskih oglasnih ploča za postavljanje i prijenos poruka među kompjuterskih korisnika u vezi sa proizvodima, uslugama i poslovnim smjericama i prilikama; pružanje onlajn interaktivnih oglasnih ploča za postavljanje, promociju, prodaju i preprodaju artikala putem globalne kompjuterske mreže; pružanje usluga elektronske pošte i prosljeđivanja elektronske pošte; audio i video komunikacija putem računara i računarskih mreža i putem globalnih komunikacijskih mreža; pružanje kompjuterskog pristupa i iznajmljivanje vremena za pristup onlajn interaktivnim oglasnim pločama i bazama podataka; pružanje pristupa elektronskim oglasnim pločama za postavljanje i prijenos poruka među kompjuterskim korisnicima u vezi sa proizvodima, uslugama i poslovnim prilikama; pružanje pristupa elektronskom kalendaru, adresaru i elektronskoj bilježnici putem lokalnih i globalnih kompjuterskih mreža; pružanje daljinskog pristupa i sredstva za video i/ili telefonske konferencije; pružanje kompjuterskih veza za

web stranice trećim licima kako bi se olakšala elektronska trgovina i poslovne transakcije u realnom svijetu; konsultantske, informacijske i savjetodavne usluge u vezi sa gore navedenim uslugama.; 39 Usluge GPS navigacije. (globalno pozicionirajući sistem); pružanje informacija koje se odnose na putovanja i turizam putem Interneta ili putem telekomunikacijskih mreža; pružanje interaktivnih online baza podataka sa informacijama o putevima, putovanjima, navigaciji, saobraćaju i tačkom interesovanja (putovanje); pružanje informacija putnicima u vezi sa tarifama, redom vožnje i javnim prevozom; putničke i turističke informacije i usluge vođiča; usluge vođenja ruta i planiranja; aranžman putovanja; usluge putničkih agencija; usluge agencije u vezi sa putničkim kartama; organizovanje putovanja i informacije za njih, sve pruženo on-line sa kompjuterske baze podataka ili Interneta; putovanja jahtom i/ili brodovima; pružanje uputstava za vožnju za potrebe putovanja; iznajmljivanje navigacionih sistema; prijevoz; pružanje informacija o putevima i saobraćaju; pružanje navigacionih i informacionih usluga, a naročito informacije u vezi sa saobraćajem i gužvama u saobraćaju; prijevoz robe i putnika; auto prijevoz; avio prijevoz; iznajmljivanje vozila; usluge iznajmljivanja automobila; usluge vozača; transport cjevovodom; transportne usluge u vezi upravljajući transportom; pružanje područja za letenje, a naročito pružanje pristupa pistama, sletnim trakama i zaletištima; pakovanje; pakovanje i skladištenje robe; fizičko skladištenje elektronski pohranjenih podataka ili dokumenata; dostavljanje poruka; dostavljanje robe po porudžbini; kurirske usluge [dostava pošiljki ili robe]; posredovanje u vezi sa brodovima (posredovanje u vezi sa pomorskim transportom); utovar i istovar tereta; posredovanje u prijevozu robe; selidbene usluge; posredovanje pri iznajmljivanju, davanju u zakup, prodavanju, kupovanju i/ili unajmljivanju brodova i/ili čamaca; spasavanje i odsukavanje brodova i/ili čamaca; pilotiranje; distribucija snabdijevanje plinom; distribucija i snabdijevanje električnom energijom; distribucija i snabdijevanje toplinom; distribucija i snabdijevanje vodom; usluge privezivanja brodova; iznajmljivanje skladišta; iznajmljivanje i/ili davanje u zakup invalidskih kolica; iznajmljivanje i/ili davanje u zakup aviona; iznajmljivanje i/ili davanje u zakup bicikla; iznajmljivanje i/ili davanje u zakup automobila; iznajmljivanje i/ili davaje u zakup brodova i/ili čamaca; iznajmljivanje i/ili davanje u zakup vozila na ljudski pogon; iznajmljivanje i/ili davanje u zakup mehaničkih parking sistema; upravljanje parking prostorom; usluge parkiranja vozila; obezbeđivanje pristupa putevima sa naplatom putarine; iznajmljivanje i/ili davanje u zakup kontejnera; iznajmljivanje i/ili davanje u zakup paleta; iznajmljivanje i/ili davanje u zakup mašina za pakovanje ili umotavanje; iznajmljivanje i/ili davanje u zakup hladnjaka; skupljanje otpada i smeća iz domaćinstva; skupljanje industrijskog otpada i smeća; usluge agencija za carinsko posredovanje u vezi sa uvozom-izvozom (carinjenje); konsultantske, informacijske i savjetodavne usluge u vezi sa naprijed navedenim uslugama.;

41 Obrazovanje; pružanje obuke; zabava; sportske i kulturne aktivnosti; izdavanje tekstova, knjiga i časopisa (osim reklamnih tekstova); izdavanje dijagrama, slika i fotografija; izdavanje novina, magazina i periodičnih publikacija; usluge obrazovanja, vežbe i pružanja obuka u vezi sa telekomunikacijama, računarima, računarskim programima, računarstvom u oblaku, dizajnom web stranica, elektronskom trgovinom, poslovnim upravljanjem, finansijskim upravljanjem i oglašavanjem; pružanje interaktivnog obrazovanja, rekreacije, instrukcija, poduke i obuke te navedenog na način koji nije interaktivan;

planiranje obrazovnih kurseva, ispita i kvalifikacija; zabava pružena putem elektronskih i digitalnih interaktivnih medija; usluge elektronskih igara pružene putem Interneta; pružanje informacija u vezi sa obrazovanjem, obukom, zabavom, rekreacijom, sportskim, društvenim i kulturnim aktivnostima; pružanje online elektronskih publikacija (koje se ne mogu preuzimati); priredjivanje, organizovanje, ugošćavanje i vođenje natjecanja u pjevanju; priredjivanje, organizovanje, ugošćavanje i vođenje koncerta; priredjivanje, organizovanje, ugošćavanje i vođenje događaja i takmičenja za obrazovne ili zabavne potrebe; priredjivanje, organizovanje, ugošćavanje i vođenje kvizova i potraga; usluge agencija za prodaju ulaznica za zabavne događaje; informacije u vezi sa zabavom ili obrazovanjem, koje se pružaju online sa računarske baze podataka ili Interneta; pružanje digitalne muzike (koja se ne može preuzimati) sa Interneta; pružanje digitalne muzike sa MP3 (Moving Picture Experts Group 1 audio layer 3) Internet web stranica; zabavne i obrazovne usluge u vezi sa planiranjem, proizvodnjom i distribucijom zvuka, slika, digitalne muzike, filmova, uživo ili snimljenih audio, vizuelnih ili audiovizuelnih materijala za emitovanje na zemaljskih kanalima, satelitskim kanalima, internetu, bežičnim ili sistemima žične veze i drugih vidova komunikacija; usluge muzičke zabave; iznajmljivanje zvučnih snimaka; pripremanje zabavnih, obrazovnih, dokumentarnih i informativnih programa za emitovanje; usluge reporterskog izvještavanja; informacije u vezi sa sportskim ili kulturnim događajima, aktuelnim događajima i najvažnijim vijestima pružene putem satelitskog televizijskog prijenosa, interneta ili drugim elektronskim sredstvima; televizijski programi, radio i filmska produkcija; premium ili plaćene usluge televizijskog programiranja i usluge televizijskog programiranja; planiranje TV zabavnih programa; pružanje zabavnih informacija, multimedijalnog sadržaja, TV zabavnih programa i pružanje online filmova; pripremanje i produkcija televizijskih programa; pružanje informacija, podataka, grafike, zvuka, muzike, videa, animacije i tekstova za zabavne potrebe; usluge igara; pružanje klupske rekreacije, sportskih i gimnastičkih objekata; nastupi sastava; klupska zabava, diskoteke, modne revije i usluge noćnih klubova; klupske usluge u vezi sa zabavom, obrazovanjem i kulturnim aktivnostima; organizovanje, vođenje i pružanje konferencija, konvencija, kongresa, seminara i radionica za obuku; organizovanje, vođenje i pružanje konferencija, konvencija, kongresa, seminara i radionica za obuku u vezi sa telekomunikacijama, računarima, računarskim programima, računarstvom u oblaku, dizajnom web stranica, elektronskom trgovinom, poslovnim upravljanjem, finansijskim upravljanjem i oglašavanjem; organizovanje i vođenje izložbi za kulturne ili obrazovne potrebe, modnih revija, obrazovnih programa i kulturnih programa i predstava; umjetničke izložbe i usluge galerija; usluge umjetničkih galerija u vezi sa davanjem u zakup lijepih umjetnosti; usluge obuke u vezi zanimanjem zdravstva i zaštite i očuvanjem okoline; pružanje časova u vezi sa cigarama, časova u vezi sa degustacijom vina; pružanje obrazovnih informacija u vezi sa istraživačkim materijalima i agencijama za iste; aranžman, organizovanje, planiranje i upravljanje seminarima; dresiranje životinja; režiranje pri produkciji programa za emitiranje; usluge instrukcija u vezi sa upravljanjem mašinama i opremom, uključujući audiovizuelnu opremu koja se koristi za produkciju programa za emitovanje; pružanje audio i vizuelnih studija; pružanje sportskih objekata; pružanje objekata za filmove, priredbe, predstave, muzičke ili obrazovne treninge; usluge agencija za rezervisanje zabavnih događaja; iznajmljivanje i davanje u zakup filmova; iznajmljivanje i davanje u zakup muzičkih

instrumenata; iznajmljivanje i davanje u zakup televizijskih programa; iznajmljivanje i davanje u zakup televizijskih setova; usluge biblioteka; usluge arhivskih biblioteka; usluge titlovanja; usluge tumačenja govora pokreta; pružanje video igara, računarskih igara, zvuka ili slika ili filmova putem telekomunikacijskih ili računarskih mreža; pružanje online računarskih igara i takmičenja; iznajmljivanje prethodno snimljenih video traka; iznajmljivanje i davanje u zakup mašina za igru; pozajmljivanje opreme za arkadne igre; pozajmljivanje slika; fotografisanje; prevođenje; usluge tumača; obrazovni i programi obuke u oblasti upravljanja rizikom; obrazovni i programi obuke u vezi sa certificiranjem; pružanje obrazovnih i zabavnih vijesti; usluge igara na sreću; pružanje online videa, koji se ne mogu preuzeti; podučavanje; konsultacijske, informativne i savjetodavne usluge u vezi sa prethodno navedenim uslugama.;

42 Naučne i tehnološke usluge i istraživanja i projektovanja u vezi sa njima, usluge industrijskih analiza i istraživanja; studije tehničkog projektovanja; pružanje web stranica sa tehnologijom koja omogućava korisnicima da dijele informacije i savjete; projektovanje i razvoj računarskog hardvera i softvera; softver u vidu servisa (SaaS); računarske usluge u vezi sa prijenosom informacija, podataka, dokumenata i slika putem interneta; računarske usluge u vezi sa pružanjem online pristupa interaktivnim računarskim bazi podataka sa filmskim programom, pregledima, trejlerima, sportom, koncertima, vijestima o poznatim i zabavnim vijestima i drugim povezanim informacijama; usluge provajdera aplikacija (ASP), a naročito hostig računarskih softverskih aplikacija drugih; usluge provajdera aplikacija (ASP) pružanje softvera u oblasti web zasnovanih konferencija, audio konferencija, elektronskih poruka, kolaboracije dokumenata, video konferencija i obrade glasa i poziva; pružanje online softvera koji se ne mogu preuzimati za olakšavanje interoperabilnosti više softverskih aplikacija; usluge tehničke podrške (tehničke konsultacije) u vezi sa računarskim softverom i aplikacijama koje se pružaju online, putem email-a i telefona; računarske usluge, a naročito kreiranje online zajednice za registrovane korisnike da učestvuju u raspravama, dobiju povratnu informaciju od svojih vršnjaka, formiraju virtuelne zajednice, učestvuju u društvenim mrežama i razmjenjuju dokumente; savjeti o računarskim tehnologijama pruženi Internet korisnicima putem telefonske podrške; računarske usluge u vezi sa kreiranjem indeksa informacija, stranica i izvora na računarskim mrežama; pružanje Internet tražilica; dizajn računara, notebook računara, laptop računara, prenosivih računara i ručnih računara; dizajn ličnih digitalnih asistenata i ličnih media plejera; dizajn mobilnih telefona i pametnih telefona; dizajn digitalnih kamera; računarske usluge; računarsko programiranje; računarske integracione usluge; usluge računarske analize; računarsko programiranje u vezi sa odbranom od virusa; usluge računarskog sistemskog softvera; računarske usluge u vezi sa pružanjem usluga direktne konekcije između korisnika računara za razmjenu podataka; dizajn računarskog softvera; dizajn računarskih sistema; dizajn i razvoj web-stranica; hosting web-stranica za druge; hostinging softver računarskih aplikacija za pretraživanje i vraćanje informacija iz baze podataka i računarskih mreža; pružanje tehničkih informacija po posebnom zahtjevu krajnjih korisnika putem telefona ili globalne računarske mreže; konsalting usluge u vezi sa računarskim softverom; računarske usluge u vezi sa prilagođenim pretraživanjem računarske baze podataka i web-stranica; računarsko i elektronsko kodiranje i dekodiranje signala; konverzija fizičkih podataka i dokumenata u elektronske medijske formate; testiranje

proizvoda i usluge procjene; arhitektonske i usluge dizajna; dizajn enterijera zgrada, kancelarija i apartmana; računarske i usluge informacija računarskih mreža; pružanje računarskih programa za upravljanje sigurnosnim rizikom; usluge informacija, znanja i ispitivanja računalne sigurnosti; usluge osiguranja kvaliteta; računarske usluge u vezi sa certificiranjem poslovnih transakcija i pripremanje izvještaja u vezi sa njima; računarske sigurnosne usluge u vezi sa kontrolom pristupa računarima, elektronskim mrežama i bazama podataka; obezbjeđivanje prijenosa podataka i transakcija putem računarskih mreža; konsultacije u vezi sa područjem sigurnosti podataka; tehnološke konsultacije u vezi sa sigurnošću telekomunikacija; sigurnosne usluge kompjuterizovanih komunikacionih mreža; pružanje informacija u oblasti Interneta, svetske mreže/www i sigurnosti kompjuterizovanih komunikacionih mreža; konsalting usluge u u oblasti Interneta, svetske mreže/www i sigurnosti kompjuterizovanih komunikacionih mreža, usluge sigurnosti informacija; usluge autentifikacije za sigurnost računara; računarske usluge u vezi sa online autentifikacijom elektronskih potpisa; pohranjivanje rezervnih podataka van glavne lokacije (off-site); usluge čuvanja elektronskih podataka; pružanje informacija na računarskim tehnologijama i programiranje putem web stranica; računarstvo u oblaku; usluge davatelja usluga hostinga u oblaku; pružanje privremene upotrebe softvera koji se zasniva na oblaku i koji se ne može preuzeti i softvera za računarstvo u oblaku; elektronsko pohranjivanje podataka; pružanje virtuelnih računarskih sistema i virtuelne računarske sredine putem računarstva u oblaku; iznajmljivanje softvera za zabavu; kartografske usluge; konsultacijske, informacijske i savjetodavne usluge u vezi sa naprijed navedenim uslugama.;

45 Individualne i društvene usluge koje pružaju drugi radi zadovoljavanja potreba pojedinaca; usluge društvenog rada; usluge agencija za posredovanje; pravne usluge; usluge registracije naziva domena; usluge savjetovanja u intelektualnoj svojini; pravna istraživanja; usluge pripremanja pravnih dokumenata; pravna administracija licenci; licenciranje intelektualne svojine; parnične usluge; usluge mirnog rješavanja sporova; usluge arbitraže; usluge obezbjeđenja i čuvanja; usluge ličnog obezbjeđenja; iznajmljivanje odjeće; usluge pružanja zaštite (obezbjeđenje) kroz električne centralne stanice za protivprovalne i sisteme zaštite od požara; usluge monitoringa protivprovalnih alarma; usluge monitoringa uređaja za detektovanje požara i poplava i usluge monitoringa alarma; usluge održavanja domaćinstava; licenciranje digitalnih podataka, statičnih fotografija, pokretnih slika, audio zapisa i teksta; kreiranje, kompilacija i održavanje registra naziva domena; pretraživanje prtljaga za sigurnosne potrebe; usluge istraživanja osobne historije pojedinaca; sigurnosne usluge za zaštitu imovine i pojedinaca; online autentifikacija elektronskih potpisa; pogrebne usluge; usluge online društvenih mreža; usluge puštanja golubova za specijalne prilike; usluge balzamovanja; konsultacijske, informacijske i savjetodavne usluge u vezi sa naprijed navedenim uslugama.

(210) **BAZ1821331A** (220) 05/11/2018

(442) 30/06/2020

(732) **Pharmacia & Upjohn Company LLC
7000 Portage Road, Kalamazoo, MI,
US**

(740) PETOŠEVIĆ d.o.o.

(540)

UPJOHN

(511)

44 Pružanje informacija o zdravstvenoj njezi i medicinskih informacija; usluge zdravstvene njege, a naročito pružanje informacija u oblasti zdravlja, velnesa i nutricionizma.

(210) **BAZ1821332A** (220) 05/11/2018

(442) 30/06/2020

(732) **Pharmacia & Upjohn Company LLC
7000 Portage Road, Kalamazoo, MI,
US**

(740) PETOŠEVIĆ d.o.o.

(540)

UPJOHN

(511)

5 Linija medicinskih i farmaceutskih preparata, za upotrebu u vezi sa ljudima.

(210) **BAZ1821334A** (220) 06/11/2018

(442) 30/06/2020

(300) 017923967

27/06/2018

EM

(732) **Kingspan Holdings (IRL) Limited, An
Irish limited liability company Dublin
Road, Kingscourt, Co. Cavan, IE**

(740) DR DIANA PROTIĆ-TKALČIĆ &
PARTNERS D.O.O.

(540)

**JORIS IDE
THERMOCONFORT**

(511)

17 Izolacija za upotrebu u građevinarstvu; termički izolacijski proizvodi i materijali; termički izolacijski materijal; izolacijski omoti za industrijske cijevi; omotači za cijevi namijenjeni za izolaciju; izolacija za podzemne cijevi i spremnike; izolacija od staklenih vlakana; izolacijski listovi;

izolacija za cijevi; tkanine za izolaciju; izolacija od staklenih vlakana za građevine; staklena vuna za izolaciju; termička izolacija od fleksibilnog elastomera; izolacijski materijal za krovove; izolacijski materijali od plastike; metalna folija za izolaciju; izolacija za podove od ekspaniranog polistirena; polietilenski listovi za izolaciju; prethodno oblikovane izolacijske komponente; kamena vuna za izolaciju; tkanine od neorganskih vlakana za izolaciju; akustični izolacijski proizvodi i materijali; izolacijska tabla napravljena od mineralne vune; tabla od vlakana za upotrebu u izolaciji; poliuretanska pjena niske gustoće za izolaciju; izolacija u obliku obloga za podove; vlakna impregnirana sa sintetičkim smolama za izolaciju; poliuretanska folija za upotrebu u izolaciji građevina; proizvodi napravljeni od gume namijenjeni za izolaciju; proizvodi napravljeni od sintetičke gume namijenjeni za izolaciju; izolacija od pjene za upotrebu u građevinama i građevinarstvu; listovi od poliuretanske pjene za upotrebu u izolaciji građevina; tkanine napravljene od vune za upotrebu u izolaciji; tkanine od organskih vlakana za upotrebu u izolaciji; listovi od pjene za upotrebu u izolaciji građevina; tkanine od hemijski proizvedenih vlakana za upotrebu u izolaciji; tkanine istkane od keramičkih vlakana za upotrebu u izolaciji; tkanine otporne na toplotu (izolacija); termička izolacija od silikonske pjene; table od vlakana za izolaciju od visoke temperature; omoti za termičku izolaciju ventila; proizvodi od futrovanog tekstila za izolaciju; proizvodi od futrovanog materijala za izolaciju; poliesterski flis za termičku izolaciju; pjena za upotrebu u toploj izolaciji; izolacijski materijali za izolaciju od toplote; laminati koji sadrže poliamid pjene za termičku izolaciju; izolatori sa funkcijom zaptivanja za zaštitu od topline; lagane table od mineralne vune namijenjene za termičku izolaciju; termički izolacijski materijal za gradnju potkrovlja; termički izolacijski materijal za upotrebu u renoviranju potkrovlja; akustična izolacija za građevine; akustični listovi za izolaciju; akustični izolacijski paneli; izolacijski materijali od pjene za upotrebu u građevinama i građevinarstvu; materijali za brtvljenje i izolaciju; poliuretanska folija za upotrebu u brtvljenju i izolaciji građevina; filc za izolaciju; izolacijski premazi; izolacijski listovi; izolacijske table; izolacijske ploče; izolacijski paneli; izolacijska žbuka; izolacijske tkanine; izolacijski materijali; izolacijske supstance; izolacijska punjenja; table namijenjene za izolaciju; izolacijski materijali za građevine; termički izolacijski proizvodi; termički izolacijski materijali; akustični izolacijski paneli; akustične izolacijske table; izolacijski materijali za izolaciju od zvuka.; 19 Građevinski materijali (nemetalni).

(210) **BAZ1821335A** (220) 06/11/2018

(442) 30/06/2020

(732) **British American Tobacco (Brands) Limited Globe House, 4 Temple Place, London WC2R 2PG, GB**

(740) "ŽIVKO MIJATOVIĆ & PARTNERS"
d.o.o. Sarajevo

(540)

NEO PURPLE

(511)

34 Duhan, sirovi ili prerađeni; duhanski proizvodi; zamjene za duhan (za nemedicinsku upotrebu); sve za svrhu zagrijavanja, ali ne i da izgori; artikli za pušače; elektronički uređaji i njihovi dijelovi za svrhu grijanja duhana.

(210) **BAZ1821336A** (220) 06/11/2018

(442) 30/06/2020

(732) **Mercator BH d.o.o. Sarajevo Blažuj bb, 71000 Sarajevo, BA**

(591) zelena, bež

(540)



(531) 24.17,26.4,27.5,29.1

(511)

29 Meso, riba, perad i divljač; mesni ekstrakti; konzervirano, sušeno i kuhano voće i povrće; hladetine (želei), džemovi, kompoti; jaja, mlijeko i mliječni proizvodi; jestiva ulja i masti.;

32 Pivo; mineralne i gazirane vode te ostala bezalkoholna pića; voćni napici i voćni sokovi; sirupi i ostali preparati za pripremanje napitaka.;

35 Agencije za komercijalne obavijesti; javnost (odnosi s javnošću) [propaganda]; marketing; obavijesti (uredi za komercijalne obavijesti); objavljivanje reklamnih tekstova; plakatiranje [oglašavanje]; potrošači (pružanje komercijalni savjeta i informacija potrošačima), predstavljanje proizvoda [demonstracija]; prezentacija proizvoda na svim komunikacijskim sredstvima u svrhu prodaje na malo; prodaja (promicanje prodaje) za treće osobe; proučavanje tržišta; raspačavanje reklamnog materijala [traktata, prospekata, tiskanica, uzoraka]; razdioba reklamnih oglasa; reklamiranje (iznajmljivanje prostora za potrebe reklamiranja); reklamiranje putem radija; telemarketing (usluge telemarketinga).

(210) **BAZ1821338A** (220) 06/11/2018
 (442) 30/06/2020
 (732) **Mercator BH d.o.o. Sarajevo Blažuj
 bb, 71000 Sarajevo, BA**
 (591) crvena, bijela
 (540)



(531) 2.9,27.5,29.1

(511)

29 Meso, riba, perad i divljač; mesni ekstrakti; konzervirano, sušeno i kuhano voće i povrće; hladetina (želei), džemovi, kompoti; jaja, mlijeko i mliječni proizvodi; jestiva ulja i masti.;

32 Pivo; mineralne i gazirane vode te ostala bezalkoholna pića; voćni napici i voćni sokovi; sirupi i ostali preparati za pripremanje napitaka.;

35 Agencije za komercijalne obavijesti; javnost (odnosi s javnošću) [propaganda]; marketing; obavijesti (uredi za komercijalne obavijesti); objavljivanje reklamnih tekstova; plakatiranje [oglašavanje]; potrošači (pružanje komercijalni savjeta i informacija potrošačima), predstavljanje proizvoda [demonstracija]; prezentacija proizvoda na svim komunikacijskim sredstvima u svrhu prodaje na malo; prodaja (promicanje prodaje) za treće osobe; proučavanje tržišta; raspačavanje reklamnog materijala [traktata, prospekata, tiskanica, uzoraka]; razdioba reklamnih oglasa; reklamiranje (iznajmljivanje prostora za potrebe reklamiranja); reklamiranje putem radija; telemarketing (usluge telemarketinga).

(210) **BAZ1821340A** (220) 06/11/2018
 (442) 30/06/2020
 (732) **Mercator BH d.o.o. Sarajevo Blažuj
 bb, 71000 Sarajevo, BA**
 (591) zelena, bijela
 (540)



(531) 20.5,26.11,27.5,29.1

(511)

29 Meso, riba, perad i divljač; mesni ekstrakti; konzervirano, sušeno i kuhano voće i povrće; hladetina (želei), džemovi, kompoti; jaja, mlijeko i mliječni proizvodi; jestiva ulja i masti.;

32 Pivo; mineralne i gazirane vode te ostala bezalkoholna pića; voćni napici i voćni sokovi; sirupi i ostali preparati za pripremanje napitaka.;

35 Agencije za komercijalne obavijesti; javnost (odnosi s javnošću) [propaganda]; marketing; obavijesti (uredi za komercijalne obavijesti); objavljivanje reklamnih tekstova; plakatiranje [oglašavanje]; potrošači (pružanje komercijalni savjeta i informacija potrošačima), predstavljanje proizvoda [demonstracija]; prezentacija proizvoda na svim komunikacijskim sredstvima u svrhu prodaje na malo; prodaja (promicanje prodaje) za treće osobe; proučavanje tržišta; raspačavanje reklamnog materijala [traktata, prospekata, tiskanica, uzoraka]; razdioba reklamnih oglasa; reklamiranje (iznajmljivanje prostora za potrebe reklamiranja); reklamiranje putem radija; telemarketing (usluge telemarketinga).

(210) **BAZ1821344A** (220) 07/11/2018
 (442) 30/06/2020
 (732) **OvnaK d.o.o. Vitez Poslovni centar 96, 72250 Vitez, BA**
 (591) žuta, plava
 (540)



(531) 25.5,26.4,27.5,29.1
 (511)

3 Sredstva za bjeljenje i druge supstance za upotrebu u perionicama; preparati za čišćenje, poliranje, ribanje i nagrizanje; sapuni, parfimerija, eterična ulja, kozmetika, losioni za kosu; paste za zube.;

4 Industrijska ulja i masti; maziva; jedinjenja za skupljanje prašine vlaženjem i veziva-njem; goriva (uključujući motorna tečna goriva) i materije za osvetljavanje; sveće i fitilji za osvetljavanje.;

5 Dijetetske supstance prilagođene za upotrebu u medicini, hrana za bebe; flasteri, materijali za zavijanje; materijali za plombiranje zuba, zubarska smola; dezinfekciona sredstva; preparati za uništavanje štetočina; fungicidi, herbicidi.;

7 Mašine i mašinski alati; motori i pogonske mašine (osim za suvozemna vozila); mašinske spojnice i transmisioni elementi (osim za suvozemna vozila); poljoprivredne sprave; inkubatori za jaja.;

8 Ručni alati i sprave (kojima se ručno upravlja); pribor za jelo; hladno oružje; žileti.;

12 Vozila; aparati za kretanje po zemlji, vazduhu ili vodi. ;

14 Dragoceni metali i njihove legure i pro-izvodi od dragocenih metala ili sa prevlakom od njih, koji nisu uključeni u druge klase; nakit, bižuterija, drago kamenje; časovničarski i hrono-metrijski instrumenti.;

17 Guma, gutaperka, kaučuk, azbest, liskun i proizvodi napravljeni od ovih materijala koji nisu uključeni u druge klase; polupreradeni plastični proizvodi; materijali za podbijanje (podloške), zaptivanje i izolovanje; savitljive nemetalne cevi.;

18 Koža i imitacija kože, proizvodi izrađeni od ovih materijala koji nisu uključeni u druge klase; životinjska koža; koferi i putne torbe; kišobrani, suncobrani i štapovi za hodanje; bičevi, saračka i scdlarska roba.;

21 Kućne ili kuhinjske sprave i posude (koje nisu od dragocenih metala ili sa prevlakama od njih); češljevi i sunđer; četke (izuzev kičica); materijali za pravljenje četki; artikli koji se koriste pri čišćenju; čelična vuna; nepreradeni ili polupreradeni staklo (osim stakla koje se koristi u

građevinarstvu); staklarija, porcelan, fajans, grnčarija i lončarija koja nije uključena u druge klase.;

28 Igre i igračke; gimnastički i sportski artikli koji nisu obuhvaćeni drugim klasama; ukrasi za jelke.;

31 Poljoprivredni, vrtlarski i šumarski proizvodi i zrnevlje koji nisu uključeni u druge klase; žive životinje; sveže voće i povrće; seme, prirodne biljke i cveće; hrana za životinje, slad.;

35 Oglašavanje; vođenje poslova; poslovno upravljanje; kancelarijski poslovi.;

39 Transportne usluge; pakovanje i skladištenje robe; organizovanje putovanja.;

44 Medicinske usluge; veterinarske usluge; higijenska zaštita i nega lepote za ljude ili životinje; agrikulturne, hortikulturne i šumarske usluge.

(210) **BAZ1821345A** (220) 08/11/2018

(442) 30/06/2020

(732) **SHANDONG JILUER TYRE CO., LTD. Xinxing Industrial Park, Longyang, Tengzhou City, Shandong, CN**

(740) Dragan Mićunović

(540)



(531) 26.5,26.11,27.1,27.5

(511)

12 Zračnice za točkove vozila; gumeni točkovi (spoljni omotači gumenih točkova); automobilske spoljašne gume; ljepljive gumene zakrpe za popravku guma; električna bicikla; gume za točkove vozila; dječja kolica; motocikli; amortizeri (ublaživači udara za vozila); kočne pločice za automobile.

(210) **BAZ1821346A** (220) 08/11/2018

(442) 30/06/2020

(732) **SHANDONG JILUER TYRE CO., LTD. Xinxing Industrial Park, Longyang, Tengzhou City, Shandong, CN**

(740) Dragan Mićunović

(540)



(531) 2.1,26.5,27.5

(511)

12 Zračnice za točkove vozila; gumeni točkovi (spoljni omotači gumenih točkova); automobilske spoljašne gume; ljepljive gumene zakrpe za popravku guma; električna bicikla; gume za točkove vozila; dječja kolica; motocikli; amortizeri (ublaživači udara za vozila); kočne pločice za automobile.

(210) **BAZ1821347A** (220) 08/11/2018

(442) 30/06/2020

(732) **Siniša Papaz Kasindolskog bataljona
br. 2, Istočno Sarajevo, BA**

(540)

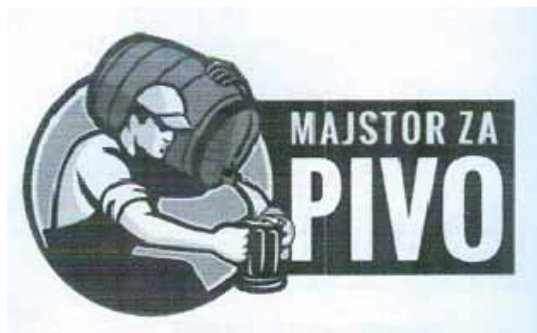

(531) 2.1,11.3,19.1,27.5

(511)

32 Pivo; mineralne i gazirane vode te ostala bezalkoholna pića; voćni napici i voćni sokovi; sirupi i ostali preparati za pripremanje napitaka.

(210) **BAZ1821349A** (220) 09/11/2018

(442) 30/06/2020

(732) **British American Tobacco (Brands)
Limited Globe House, 4 Temple Place,
London, WC2R 2PG, GB**(740) "ŽIVKO MIJATOVIĆ & PARTNERS"
d.o.o. Sarajevo

(540)

NEO STICKS BRIGHT TOBACO

(511)

34 Duhan, sirovi ili prerađeni; duhanski proizvodi; zamjene za duhan (za nemedicinsku upotrebu); sve za svrhu zagrijavanja, ali ne i da izgori; artikli za pušače; elektronički uređaji i njihovi dijelovi za svrhu grijanja duhana.

(210) **BAZ1821350A** (220) 09/11/2018

(442) 30/06/2020

(732) **Lidl Stiftung & Co. KG
Stiftsbergstrasse 1, 74172
Neckarsulm, DE**

(740) "MSA IP"

(591) crvena, plava, bijela, zlatna
(540)

(531) 5.3,25.3,26.2,26.4,26.11,27.5,29.1

(511)

29 Meso i kobasice, mesni i kobasičarski proizvodi, konzerve mesa i kobasica, mesni žele, ekstrakti od mesa, obroci spremni za serviranje koji se u osnovi sastoje od mesa !/ili kobasica i/ili mesnih proizvoda !/ili kobasičarskih proizvoda i/ili povrća; sva prethodno navedena roba takođe konzervisana.

(210) **BAZ1821352A** (220) 12/11/2018

(442) 30/06/2020

(732) **NOVARTIS AG 4002 Basel, CH**

(740) "MSA IP"

(540)

STINDAB

(511)

5 Farmaceutski preparati za ljudsku primjeu.

(210) **BAZ1821353A** (220) 12/11/2018

(442) 30/06/2020

(732) **NOVARTIS AG 4002 Basel, CH**

(740) MSA IP

(540)

NABSTIN

(511)

5 Farmaceutski preparati za ljudsku primjenu.

(210) **BAZ1821354A** (220) 12/11/2018
 (442) 30/06/2020
 (732) **ETI GIDA SANAYI VE TICARET ANONIM SIRKETI Organize Sanayi Bolgesi 11. Cadde Eskisehir, TR**
 (740) "ŽIVKO MIJATOVIĆ & PARTNERS" d.o.o. Sarajevo
 (591) nijanse žute, crvena, crna, bijela
 (540)



(531) 2.9,25.12,27.5,29.1
 (511)

30 Biskviti; čokolade; peciva; krekeri; oblatne; kolači; otvorene pite (sa slatkim ili slanim nadjevom); dezerti, naime, pekarski dezerti, dezerti na bazi brašna i čokolade, musevi kao dezerti, hladni dezerti; sladoledi; jestivi led.

(210) **BAZ1821356A** (220) 13/11/2018
 (442) 30/06/2020
 (732) **JADRAN - GALENSKI LABORATORIJ d.d. Rijeka Svilno 20, 51000 Rijeka, HR**
 (740) "MSA IP"
 (591) plava, bijela
 (540)



(531) 27.5,29.1
 (511)

3 Toaletni proizvodi; kozmetički proizvodi; parfimerijski proizvodi.;

5 Medicinski toaletni preparati; medicinski preparati; hemijsko-farmaceutski proizvodi; dijetetski i hranljivi dodaci; dijetetski proizvodi za medicinske potrebe; dodaci prehrani i dijetetski proizvodi; lijekovi; lijekovi za ljudske potrebe.;

35 Oglašavanje; oglašavanje i reklamiranje.

(210) **BAZ1821357A** (220) 13/11/2018
 (442) 30/06/2020
 (732) **Bayer Intellectual Property GmbH Alfred-Nobel-Straße 10, 40789 Monheim am Rhein, DE**
 (740) PETOŠEVIĆ d.o.o.
 (540)

CALPRO BOLUS

(511)
 5 Veterinarski pripravci.

(210) **BAZ1821358A** (220) 15/11/2018
 (442) 30/06/2020
 (732) **DRAŽEN POZANOVIĆ Medakovo dom bb, 74260 Medakovo, BA**
 (540)



(531) 2.1,27.5
 (511)

19 Nemetalni građevinski materijali; krute nemetalne cijevi za gradnju; asfalt, katran i bitumen (smola); nemetalne prenosive konstrukcije; nemetalni spomenici.;

20 Namještaj, zrcala, okviri; proizvodi koji nisu obuhvaćeni drugim razredima, od drva, pluta, trske, šiblja, ražine, kosti, bjelokosti, usovine, kornječavine, am bre, sedefa, morske zgure (štive); nadomjesci svih tih materijala ili plastični proizvodi.;

21 Pribor i posuđe za kućanstvo ili za kuhinju (koji nisu od plemenitim metalom); češljevi i spužve; četke (osim kistova); materijali za četke; pribor za čišćenje; žica za struganje parketa; sirovo ili poluobrađeno staklo (osim građevinskog stakla); stakleni proizvodi, porculanski i keramički proizvodi koji nisu obuhvaćeni drugim razredima.

(210) **BAZ1821359A** (220) 16/11/2018
 (442) 30/06/2020
 (732) **NOVARTIS AG 4002 Basel, CH**
 (740) "MSA IP"
 (540)

DIVERIN

(511)
 5 Farmaceutski preparati za ljudsku primjenu.

- (210) **BAZ1821360A** (220) 16/11/2018
 (442) 30/06/2020
 (732) **Puratos Italia Via Fratelli Lumiere,
 37A, 43122 Parma (PR), IT**
 (740) "ŽIVKO MIJATOVIĆ & PARTNERS"
 d.o.o. Sarajevo
 (591) crna, bijela, siva, narandžasta
 (540)

Bakery Future Lines

- (531) 26.4,27.5,29.1

(511)

1 Hemijske i organske smjese za korištenje u proizvodnji hrane i pića; hemijski proizvodi za konzerviranje prehrambenih namirnica; enzimi, emulgatori i hemikalije za upotrebu u pripremi pekarskih proizvoda, čokolade, peciva i konditorskih proizvoda.;

29 Konzervirano, sušeno i kuhano voće i povrće; voćni želei, džemovi; voćna punjenja, voćne paste i kompoti; žele preljevi, preparati za glaziranje uključeni u ovu klasu; jaja, mlijeko, mliječni proizvodi i nadomjesci mliječnih proizvoda; zamjene za jaja; jestiva ulja i masti, margarini, namazi; vrhnje i šlag kreme; kreme na bazi orašastih plodova.;

30 Brašno i proizvodi od žitarica; kruh, kolači i slastice; peciva od lisnatog tijesta i pekarske slastice (danska peciva); kroasani, kroasani punjeni čokoladom i peciva izrađena sa ili na bazi lisnatog tijesta; proizvodi za poboljšanje kvaliteta pekarskih proizvoda, naročito proizvodi za poboljšanje hljeba; smjese i pripravci za proizvodnju hljeba u obliku praha ili paste; smjese za peciva; kvasac, kvasac u prahu, prašak za pecivo i dodaci za dizanje tijesta; slatke glazure i punjenja; "frosting" (kremaste glazure) ; "icing" (šećerne glazure) i smjese za iste; šećeri i fondani; aromaski pripravci za hranu; prašak za pripremu bavarske kreme, bavarske kreme, engleska krema, kreme za punjenje peciva, flanovi sa jajima i pasta od badema; kafa, čaj i kakao; čokolada i proizvodi od čokolade, posebno punjenja na bazi čokolade, čokoladne kreme i čokoladni preljevi.

- (210) **BAZ1821362A** (220) 19/11/2018
 (442) 30/06/2020
 (732) **Mylan Institutional Inc. 1718
 Northrock Court Rockford, Illinois
 61103, US**
 (740) PETOŠEVIĆ d.o.o.
 (540)

OGIVRI

(511)

5 Farmaceutski pripravci za liječenje raka.

- (210) **BAZ1821363A** (220) 19/11/2018
 (442) 30/06/2020
 (732) **Bosnalijek, farmaceutska i hemijska
 industrija, dioničko društvo Jukićeva
 53, 71000 Sarajevo, BA**
 (740) KARABDIĆ KERIM
 (540)

TENPRIL DUO

(511)

5 Farmaceutski proizvodi.

- (210) **BAZ1821364A** (220) 19/11/2018
 (442) 30/06/2020
 (732) **Facebook, Inc. 1601 Willow Road,
 Menlo Park, California 94025, US**
 (740) "INTELBIRO" d.o.o.
 (540)



- (531) 1.15,26.1,26.11

(511)

9 Računalni hardver; softver za društveno umrežavanje; alati za razvoj softvera; softver koji se koristi kao sučelje za programiranje aplikacija (API); sučelje za programiranje aplikacija (API) za uporabu u kreiranju softverskih aplikacija; softver za kreiranje, upravljanje i interakciju sa online zajednicom; softver za kreiranje, uređivanje, postavljanje, preuzimanje, pristup, pregled, objavljivanje, prikazivanje, označavanje, bloganje, difuziju (streaming), povezivanje, bilježenje, izražavanje mišljenja, komentiranje, ugradnju, prenošenje i dijeljenje, ili na drugi način nuđenje elektronskih medija ili informacija putem računara preko interneta i komunikacijskih mreža; softver za izmjenu i omogućavanje prijenosa slike, audio, audio-vizualnog i video sadržaja i podataka; softver za modificiranje fotografija, slika i audio, video i audio-vizualnog sadržaja sa fotografskim filterima i efektima proširene stvarnosti (AR), naime, grafike, animacije, tekst, crteži, zemljopisne oznake, oznake meta podataka, hiperveze; softver za prikupljanje, uređivanje, organiziranje, modificiranje, prenošenje, čuvanje i dijeljenje podataka i informacija; računalni softver za elektronsku trgovinu koji se može preuzimati a koji omogućava korisnicima da izvršavaju elektronske transakcije putem interneta i komunikacijskih mreža; softver za slanje i primanje obavještenja o elektronskim porukama, notifikacija i podsjetnika; softver za tražilice; softver za igrice virtualne stvarnosti; softver za igrice proširene stvarnosti; softver za igrice mješovite stvarnosti; softver za elektronske igrice; softver za video igre; softver za integraciju elektronskih podataka u stvarna okruženja u svrhu zabave, obrazovanja, igre, komunikacije i društvenog umrežavanja; softver za pretvaranje jezika u strojne komande; softver, naime, interpretivno sučelje u svrhe olakšavanja interakcije između ljudi i strojeva; softver sa funkcijama osobnog asistenta; softver sa funkcijama društvenog asistenta; softver za usluge mapiranja; softver za planiranje aktivnosti i davanje preporuka; softver za društveno mapiranje i mapiranje destinacije; softver za predbilježbe i rezervacije; softver za naručivanje i/ili kupnju robe i usluga; softver koji prepoznaje lokaciju, za traženje, određivanje i dijeljenje lokacija; softver za bežičnu isporuku sadržaja, podataka i informacija; softver, naime aplikacija sa funkcionalnostima društvene mreže; softver za kreiranje, upravljanje i pristup grupama unutar virtualnih zajednica; softver koji olakšava interakciju i komunikaciju između ljudi i platformi vještačke inteligencije; softver za pregledanje i interakciju sa izvorom ("feed-om") slika, audio, audio-vizualnog i video sadržaja i povezanog teksta i podataka; sučelje za programiranje aplikacija (API) za korištenje u razvoju platformi vještačke inteligencije; softver za organiziranje događaja; računalni softver; računalni softver za slanje i primanje elektronskih poruka, grafike, slika, audio i audiovizualnog sadržaja putem računara preko interneta i komunikacijskih mreža; softver za obradu slika, grafike, audio i video uradaka i teksta; softver za upravljanje sadržajem društvenih mreža, interakciju sa virtualnom zajednicom, i prijenos slika, audio, audio-vizualnog i video sadržaja, fotografija, video zapisa, podataka, teksta, poruka, komentara, reklama, reklama, medijskih reklamnih saopćenja i informacija; softver za uporabu u menadžmentu odnosa sa klijentima (CRM); softver za razmjenu poruka.;

35 Marketinške, reklamne i promotivne usluge; pružanje usluga marketinškog istraživanja i informacija o tržištu; promoviranje robe i usluga trećih lica putem interneta i komunikacijskih mreža; poslovne i reklamne usluge, naime, medijsko planiranje i usluge kupovine prostora u medijima

za treća lica; savjetodavne usluge iz oblasti reklamiranja i marketinga; omogućavanje razmjene i prodaje usluga i proizvoda trećih lica putem interneta i komunikacijskih mreža; ponuda online tržišta prodavačima roba i/ili usluga; ponuda online sadržaja za povezivanje prodavača sa kupcima; poslovno umrežavanje; usluge zapošljavanja i regrutiranja; usluge reklamiranja i distribucije informacija, naime pružanje prostora za male oglase putem interneta i komunikacijskih mreža; ponuda online računalnih baza podataka i online baza podataka koje se mogu pretraživati, u oblasti malih oglasa; usluge pre-paid (unaprijed plaćenih) poklon kartica, naime izdavanje potvrda o poklon karticama koje se mogu zamijeniti za robu ili usluge; dobrotorne usluge, naime promoviranje javne svijesti o dobrotvornom, filantropskom, volonterskom, javnom i društvenom radu i humanitarnim aktivnostima; reklamiranje putem elektronskih medija; upravljanje odnosima sa klijentima; reklamne usluge; širenje reklamnih sadržaja trećih lica putem interneta i komunikacijskih mreža; promoviranje roba i usluga trećih lica putem distribucije video reklama na internetu i komunikacijskim mrežama; usluge reklamiranja, naime, ciljanje i optimizacija online reklamiranja; poslovno upravljanje; poslovna administracija, kancelarijski poslovi; poslovne konsultacije u vezi sa marketinškim i reklamnim aktivnostima; medijsko planiranje i usluge kupnje prostora u medijima; brand konzalting; dizajniranje reklamnog materijala za treća lica.;

36 Usluge obrade financijskih transakcija; elektronska obrada i prijenos podataka o plaćanju računa za korisnike interneta i komunikacijskih mreža; usluge elektronskog prijenosa sredstava; usluge obrada transakcija kreditnih kartica, debitnih kartica i poklon kartica; trgovačke usluge, naime usluge obrade platnih transakcija; pružanje usluge elektronskog plaćanja za treća lica; financijske usluge; usluge obrade platnog prometa; usluge financijskih transakcija; olakšavanje i organiziranje financiranja i raspodjele prikupljenih financijskih sredstava i donacija; usluge prikupljanja sredstava u dobrotvorne svrhe i financijskih donacija putem interneta.;

38 Usluge dijeljenja fotografija i video zapisa, naime, elektronski prijenos digitalnih foto datoteka, video zapisa i audio vizualnog sadržaja među korisnicima interneta; telekomunikacije; omogućavanje pristupa računalnim, elektronskim i online bazama podataka; telekomunikacijske usluge naime, elektronski prijenos podataka, poruka, grafike, fotografija, slika, audio i video uradaka i informacija; ponuda online foruma za komunikaciju o temama od općeg interesa; pružanje online komunikacijskih linkova koji povezuju korisnike mobilnih uređaja i interneta sa drugim lokalnim i globalnim online lokacijama; olakšavanje pristupa web stranicama trećih lica ili drugim elektronskim sadržajima trećih lica putem univerzalne prijave; pružanje online soba za čavrljanje (chat), usluge instant poruka i elektronskih oglasnih ploča; usluge audio emitiranja, emitiranja teksta i video emitiranja preko Interneta i drugih komunikacijskih mreža; usluge internet telefonije (VOIP); komunikacijske usluge telefonije; omogućavanje pristupa elektronskim bazama podataka iz oblasti društvenog umrežavanja; usluge razmjene fotografija i podataka između pojedinaca ("peer-to-peer"), naime, elektronski prijenos digitalnih foto datoteka, grafike, i audio sadržaja među korisnicima interneta; Telekomunikacijske usluge i usluge "peer-to-peer" računalne mreže, naime elektronski prijenos slika, audio-vizualnog i video sadržaja, fotografija, video uradaka, podataka, teksta, poruka, reklama, medijskih reklamnih saopćenja i informacija; difuzija i prijenos uživo video, audio-

vizualnog i interaktivnog audio-vizualnog sadržaja putem interneta; tele-konferencijske usluge; telekomunikacijske usluge, naime usluge prijenosa i prijema podataka putem telekomunikacijskih mreža; usluge komunikacije putem mobilnih telefona; slanje poruka putem interneta; usluge trenutnih poruka; elektronska razmjena govora, podataka, audio i video zapisa, teksta i grafike dostupnih putem interneta i telekomunikacijskih mreža.;

41 Usluge razonode; usluge razmjene fotografija i video zapisa; usluge elektronskog izdavaštva za treća lica; usluge razonode, naime, olakšavanje igranja interaktivnih igrica i igrica za jednog ili više igrača za igrice koje se igraju na internetu ili na komunikacijskim mrežama; pružanje online resursa za razvojne inženjere softvera; organiziranje takmičenja i poticajnih programa sa nagradama za razvojne inženjere softvera; objavljivanje obrazovnih materijala, naime, objavljivanje knjiga, časopisa, biltena i elektronskih publikacija; online dnevnici, naime weblogovi (blogovi) koji prikazuju korisnički definiran sadržaj; usluge razonode, naime, ponuda igrica virtualne stvarnosti, interaktivne zabave i sadržaja virtualne stvarnosti; ponuda online igrica virtualne stvarnosti; ponuda online igrica proširene stvarnosti; ponuda online igrica mješovite stvarnosti; obrazovne usluge, naime, organiziranje i vođenje konferencija i seminara iz oblasti vještačke inteligencije i interneta stvari; ponuda online igrica; ponuda softvera za online igrice; usluge razonode, naime, ponuda interaktivnih igrica; obrazovne usluge; pružanje obuke; sportske i kulturne aktivnosti.;

42 Računalne usluge, naime kreiranje virtualnih zajednica za registrirane korisnike radi organiziranja grupa, sastanaka, i događaja, učešća u diskusijama i uključivanja u društveno i poslovno umrežavanje te umrežavanje zajednice; računalne usluge, naime, ponuda tražilica za pronalaženje podataka putem interneta i komunikacijskih mreža; ponuda softvera za društveno umrežavanje, kreiranje virtualne zajednice i prijenos audio zapisa, video zapisa, slika, teksta, sadržaja i podataka; pružatelj aplikacijskih usluga (ASP), naime, hosting softverskih aplikacija za treća lica; ponuda softvera koji omogućava korisnicima da izvršavaju elektronske poslovne transakcije putem interneta i komunikacijskih mreža; softver kao usluga (SAAS) koji sadrži softver za slanje i primanje elektronskih poruka, obavještenja i upozorenja i koji olakšava vršenje elektronskih poslovnih transakcija putem interneta i komunikacijskih mreža; ponuda softvera koji omogućava razvoj, procjenu, testiranje i održavanje mobilnih softverskih aplikacija za prenosive računalne uređaje; pružanje usluga identifikacije korisnika koristeći jedno prijavljivanje i softversku tehnologiju za transakcije elektronske trgovine; pružanje usluga identifikacije korisnika u transakcijama elektronskog prijenosa sredstava, transakcijama kreditnim i debitnim karticama i transakcijama elektronskim čekovnim transakcijama korištenjem jednog prijavljivanja i softversku tehnologiju; ponuda sučelja za programiranje aplikacija (API) koje omogućava korisnicima da izvrše elektronske poslovne monetarne transakcije putem interneta; ponuda softvera za obradu elektronskih plaćanja; platforma kao usluga (PAAS) sa softverom koji omogućava korisnicima da izvrše poslovne transakcije i transakcije elektronske trgovine; ponuda softvera za sučelje za programiranje aplikacija (API) za uporabu u slanju elektronskih poruka i prijenosu audio i video zapisa, slika, teksta, sadržaja i podataka; ponuda softvera za elektronske poruke; usluge mapiranja; pružanje softvera za usluge mapiranja; pružatelj aplikacijskih usluga (ASP) sa softverom za usluge mapiranja; pružanje softvera

koji omogućava dijeljenje i prikazivanje lokacije korisnika, planiranje aktivnosti sa drugim korisnicima i davanje preporuka; pružanje softvera za društveno mapiranje i mapiranje destinacije; pružatelj aplikacijskih usluga (ASP) sa softverom koji omogućava ili olakšava društveno mapiranje i mapiranje destinacije; ponuda softvera za predbilježbu i rezervacije; pružatelj aplikacijskih usluga (ASP) sa softverom koji omogućava ili olakšava vršenje predbilježbi i rezervacija; pružanje softvera koji prepoznaje lokacije za traženje, utvrđivanje i dijeljenje lokacije roba, usluga i događaja od interesa; pružatelj aplikacijskih usluga (ASP) sa softverom koji prepoznaje lokacije za traženje, utvrđivanje i dijeljenje lokacije roba, usluga i aktualnih događaja; ponuda softvera za olakšavanje interakcije i komunikacije između ljudi i platformi vještačke inteligencije (AI); pružatelj aplikacijskih usluga (ASP) sa softverom koji omogućava ili olakšava interakciju i komunikaciju između ljudi i platformi vještačke inteligencije (AI); projektiranje efekata proširene i virtualne stvarnosti za uporabu pri modifikaciji fotografija, slika, video i audio-vizualnog sadržaja; platforma kao usluga (PAAS) sa softverskim platformama za uporabu pri kupnji i širenju reklamnog sadržaja; ponuda softvera za modifikaciju fotografija, slika i audio, video i audio-vizualnog sadržaja sa fotografskim filterima i efektima proširene stvarnosti (AR), naime, grafike, animacije, tekst, crteži, zemljopisne oznake, oznake meta podataka, hiperveze; platforma kao usluga (PAAS) sa softverskim platformama za društveno umrežavanje, upravljanje sadržajem društvenih mreža, kreiranje virtualne zajednice, i prijenos slika, audio-vizualnog i video sadržaja, fotografija, video zapisa, podataka, teksta, poruka, reklama, medijskih reklamnih saopćenja i informacija; ponuda softvera sa funkcijom ličnog asistenta; ponuda softvera sa funkcijom društvenog asistenta; ponuda online sadržaja sa mogućnošću privremene upotrebe softvera koji se ne može preuzimati za slanje i primanje elektronskih poruka, trenutnih poruka, elektronskih upozorenja i podsjetnika, fotografija, slika, grafike, podataka, audio, video i audio-vizualnog sadržaja putem interneta i komunikacijskih mreža; ponuda privremenog korištenja računalnog softvera koji se ne može preuzimati koji olakšava uporabu internet telefonije, telefonskih poziva, video poziva, tekstualnih poruka, elektronskih poruka, trenutnih poruka i usluga online društvenih mreža; usluge pružatelja aplikacijskih usluga (ASP) sa softverom koji omogućava ili olakšava internet telefoniju (VOIP), telefonske pozive, video pozive, tekstualne poruke, elektronske poruke, trenutne poruke i usluge online društvenih mreža; računalne usluge, naime, pružanje informacija u području razvoja tehnologije i softvera putem interneta i komunikacijskih mreža; pružanje softvera za uporabu kod fotografiranja i uređivanja fotografija te snimanja i uređivanja video sadržaja; pružatelj aplikacijskih usluga (ASP) sa softverom koji omogućava ili olakšava fotografiranje i uređivanje fotografija te snimanje i uređivanje video sadržaja; razvoj softvera; ponuda online softvera; pružatelj aplikacijskih usluga, naime pružanje, hosting, upravljanje, razvoj i održavanje aplikacija, softvera, web stranica i baza podataka u području bežične komunikacije, pristupa informacijama za mobilne uređaje i daljinskog upravljanja podacima za bežičnu isporuku sadržaja na ručne računare, laptope i mobilne elektronske uređaje; pružatelj aplikacijskih usluga (ASP); ponuda online sadržaja koji omogućavaju korisnicima da postave, modificiraju i dijele audio zapise, video zapise, fotografske slike, tekst, grafiku i podatke; ponuda softvera i aplikacija za upravljanje odnosima sa klijentima (CRM); pružatelj aplikacijskih usluga (ASP) sa softverom za upravljanje odnosima sa klijentima

(CRM); računalne usluge, naime, pružatelj aplikacijskih usluga sa softverom za sučelje za programiranje aplikacija (API) za upravljanje odnosima sa klijentima (CRM).;

45 Usluge društvenog umrežavanja; pružanje usluga osobnog pomoćnika za druge, naime, vršenje rezervacija, omogućavanje kupovine, organiziranje isporuka, pružanje osobnih usluga na zahtjev, davanje preporuka u vezi proizvoda i usluga, pružanje informacija namijenjenih određenim kupcima zaradi ispunjenja individualnih potreba i pružanje elektronskih podsjetnika i obavještenja; online usluge društvenog umrežavanja; usluge provjere korisnika; usluge provjere identifikacije; usluge provjere poslovne identifikacije.

(210) **BAZ1821366A** (220) 20/11/2018

(442) 30/06/2020

(732) **Instagram, LLC 1601 Willow Road, Menlo Park, California 94025, US**

(740) "INTELBIRO" d.o.o.

(591) nijanse žute, nijanse narandžaste, nijanse roze, nijanse ljubičaste, plava, bijela

(540)



(531) 16.3,26.1,26.4,29.1

(511)

9 Računalni hardver; računalni softver za društvene mreže i interakciju sa online zajednicom; alati za razvoj računalnog softvera; računalni softver koji se koristi kao sučelje za programiranje aplikacija (API); sučelje za programiranje aplikacija (API) za uporabu pri pravljenu softverskih aplikacija; sučelje za programiranje aplikacija (API) za računalni softver koji olakšava online usluge za društvene mreže i omogućuje povlačenje, postavljanje, preuzimanje, pristup i upravljanje podacima; računalni softver za kreiranje, uređivanje, postavljanje, preuzimanje, pristup, pregled, objavljivanje, prikazivanje, označavanje, bloganje, difuziju (streaming), povezivanje, bilježenje, izražavanje mišljenja, komentiranje, ugradnju, prenošenje i dijeljenje, ili na drugi način pružanje elektronskih medija ili informacija putem računara, interneta i komunikacijskih mreža; računalni softver za izmjenu i omogućavanje prijenosa slike, audio, audio-vizualnog i video sadržaja i podataka; računalni softver

za izmjenu fotografija, slika i audio, video, i audio-vizualnog sadržaja sa fotografskim filterima sa efektima izmijenjene realnosti (AR), naime grafika, animacija, tekstova, crteža, zemljopisnih oznaka, oznaka meta podataka, hiperveza; računalni softver za prikupljanje, upravljanje, obradu, organizaciju, izmjenu, prijenos, dijeljenje i skladištenje podataka i informacija; računalni softver za slanje i prijem elektronskih poruka, upozorenje, obavještenja i podsjetnika; računalni pretraživački softver; računalni softver za uporabu pri kreiranju, upravljanju, mjerenju i raspacavanju reklama za druge; reklamni server, naime računalni server za skladištenje reklama i isporučivanje reklama web-stranicama; softver za izmijenjenu realnost; računalni softver za integriranje elektronskih podataka sa okruženjem realnog svijeta u svrhe razonode, komunikacije i društvenog umrežavanja; računalni softver koji omogućava razvoj, procjenu, testiranje i održavanje mobilnih softverskih aplikacija za prenosive elektronske komunikacijske uređaje, naime, mobilne telefone, pametne telefone, ručne računare i računalne tablete; računalni softver, naime, interpretativno sučelje koji omogućava interakciju između ljudi i strojeva; računalni softver koji prepoznaje lokaciju, računalni softver koji se može preuzimati i softver mobilne aplikacije za traženje, određivanje i podjelu lokacija; računalni softver za bežičnu isporuku sadržaja, podataka i informacija; računalni softver koji omogućava pristup, prikazivanje, obradu, povezivanje, dijeljenje i pružanje na drugi način elektronskih medija i informacija putem interneta i komunikacijskih mreža; računalni softver, naime aplikacija koja pruža funkcionalnost društvenih mreža; računalni softver, računalni softver koji se može preuzimati i softver mobilne aplikacije za kreiranje, upravljanje i pristup grupama u okviru virtualnih zajednica; računalni softver koji se može preuzimati za pregled i interakciju sa izvorima (feed) slika, audio, audio-vizualnog i video sadržaja i njima pripadajućeg teksta i podataka; računalni softver koji se može preuzimati za pronalaženje sadržaja i objavljiivača sadržaja, kao i za pretplaćivanje na sadržaj; softver za kreiranje i upravljanje profilima na društvenim medijima i korisničkim naložima; interaktivna fotografska i video oprema, naime kiosci za snimanje, postavljanje, uređivanje, štampanje i dijeljenje digitalnih slika i video materijala; softver koji omogućava pojedincima, grupama, kompanijama i brandovima da kreiraju i održavaju online prisustvo u marketinške svrhe; softver za oglašivače kako bi komunicirali i uzajamno djelovali sa online zajednicama; softver za difuziju multimedijalnog zabavnog sadržaja; računalni softver; računalni softver za slanje i prijem elektronskih poruka, grafike, slika, audio i audio-vizualnog sadržaja putem kompjutera, interneta i komunikacijskih mreža; računalni softver za obradu slika, grafika, audio sadržaja, video sadržaja i teksta; softver za slanje poruka.;

35 Usluge marketinga, oglašavanja i promocije, naime pružanje informacija o popustima, kuponima, rabatima, vaučerima, linkovima na maloprodajne web stranice drugih lica, i posebnim ponudama robe i usluga drugih lica; pružanje usluga ispitivanja tržišta i informacija o tržištu; promocija roba i usluga drugih lica putem interneta i komunikacijskih mreža; poslovne usluge i usluge reklamiranja, naime medijsko planiranje i kupovina medija za druge; poslovne usluge i usluge reklamiranja, naime usluge reklamiranja za praćenje marketinških performansi, za upravljanje, distribuciju i prikazivanje reklama, za analizu reklamnih podataka, za izvještavanje reklamnih podataka i za optimizaciju reklamnih performansi; usluge konsultacija iz oblasti reklamiranja i marketinga, naime prilagođavanje po narudžbi reklamnih i marketinških napora drugih lica;

pružanje online prostora za povezivanje prodavača sa kupcima; reklamiranje, marketing i promocija roba i usluga za druga lica putem pružanja foto i video opreme na posebnim događanjima; pružanje online prostora za difuziju uživo video uradaka sa promotivnih događaja; organiziranje i vođenje specijalnih događaja u komercijalne, promotivne i reklamne svrhe; pružanje online poslovnih imenika koji prikazuju zanimanja, proizvode i usluge drugih.;

38 Usluge dijeljenja fotografija i video uradaka, naime elektronsko slanje digitalnih foto datoteka, videa i audio-vizualnog sadržaja među internet korisnicima; telekomunikacije; pružanje pristupa računalnim, elektronskim i online bazama podataka; telekomunikacijske usluge, naime elektronsko slanje podataka, poruka, grafike, fotografija, slika, audio, video, audio-vizualnog sadržaja i informacija; pružanje online foruma za komunikaciju, naime prijenosi na teme od općeg interesa; pružanje online komunikacijskih linkova koji povezuju korisnike mobilnih uređaja i interneta sa drugim lokalnim i globalnim online lokacijama; olakšavanje pristupa web stranicama trećih lica ili drugim elektronskim sadržajima trećih lica putem univerzalne prijave; pružanje online soba za čavrljanje (chat), usluge instant poruka i elektronskih oglasnih tabli; usluge audio emitiranja, emitiranja teksta i video emitiranja preko Interneta i drugih komunikacijskih mreža; pružanje pristupa računalnim bazama podataka u oblasti društvenog umrežavanja, upoznavanja i romantičnih susreta; usluge dijeljenja fotografija i podataka između pojedinaca ("peer-to-peer"), naime elektronski prijenos digitalnih foto datoteka, grafike i audio sadržaja među korisnicima interneta; Telekomunikacijske usluge i usluge "peer-to-peer" računalne mreže, naime elektronski prijenos slika, audio-vizualnog i video sadržaja, fotografija, video uradaka, podataka, teksta, poruka, reklama, saopćenja i informacija medijskog oglašavanja; difuzija i prijenos uživo video, audio-vizualnog i interaktivnog audio-vizualnog sadržaja putem interneta.;

41 Usluge rasonode, naime pružanje online foruma za širenje sadržaja, podataka i informacija u svrhe zabave i društvenog i poslovnog umrežavanja; usluge zabave, naime pružanje pristupa interaktivnim elektronskim i online bazama podataka korisnički definiranog sadržaja, sadržajima trećih lica, fotografijama, video uracima, audio, vizualnom i audio-vizualnom materijalu iz oblasti od općeg interesa; usluge dijeljenja fotografija i video uradaka; usluge elektronskog objavljivanja za druge; online dnevnicima, naime weblogovi (blogovi) koji prikazuju korisnički definiran sadržaj; pružanje računalnih, elektronskih i online baza podataka iz oblasti zabave; usluge objavljivanja, naime objavljivanje elektronskih publikacija za druge; izdavanje fotografskih i videografskih kioska za snimanje, postavljanje, obradu i dijeljenje slika i video uradaka; usluge zabave, naime pružanje online prostora za difuziju zabavnog sadržaja i prijenos uživo video snimaka zabavnih događaja; organiziranje živih izložbi i konferencija iz oblasti kulture, zabave i društvenog umrežavanja u neposlovne i nekomercijalne svrhe; pružanje zabavnih informacija iz indeksa i baza podataka informacija koje se mogu pretraživati, uključujući tekst, elektronska dokumenta, baze podataka, grafike, fotografske slike i audio-vizualne informacije, putem interneta i komunikacijskih mreža; usluge zabave i obrazovanja, naime pružanje filmova koji se ne mogu preuzimati, televizijskih emisija, web emisija, audiovizualnih i multimedijalnih radova putem interneta, kao i informacije, recenzije i preporuke koje se odnose na filmove, televizijske emisije, web emisije, audio-vizualne i

multimedijalne radove.;

42 Računalne usluge, naime kreiranje virtualnih zajednica za registrirane korisnike radi organiziranja grupa, sastanaka, i događaja, učešća u diskusijama i uključivanja u društveno i poslovno umrežavanje te umrežavanje zajednice; računalne usluge, naime hosting online web prostora za druge radi organizacije i vođenje sastanaka, događaja i interaktivnih diskusija preko interneta i komunikacijskih mreža; računalne usluge u obliku elektronskih osobnih i grupnih profila ili web stranica koje sadrže korisnički definirane ili specificirane informacije, uključujući audio i video uratke, slike, tekst, sadržaje i podatke; računalne usluge, naime pružanje tražilica za dobivanje podataka putem interneta i komunikacijskih mreža; pružanje online prostora koji sadrži tehnologiju koja omogućava online korisnicima da kreiraju osobne profile koji sadrže informacije za društveno i poslovno umrežavanje, kako bi prenijeli i podijelili takvu informaciju između višestrukih online sadržaja radi uključivanja u društvene mreže te kako bi upravljali svojim nalogima na društvenim mrežama; pružanje privremene uporabe softvera koji se ne može preuzimati, za društveno umrežavanje kreiranje virtualne zajednice te prijenos audio i video uradaka, slika, teksta, sadržaja i podataka; usluge pružatelja aplikacijskih usluga (ASP), naime hosting računalnih softverskih aplikacija za druge; usluge "softvera kao usluge" (SAAS) koji sadrži softver za slanje i primanje elektronskih poruka, obavijesti i upozorenja; pružanje privremene uporabe online softvera koji se ne može preuzimati u svrhe dizajniranja, upravljanja, mjerenja, analize, širenja i serviranja reklama za druge; pružatelj online platforme za kupnju oglasa, naime pružanje softverskih programa koji se ne mogu preuzimati kako bi se omogućilo kupcima i prodavačima online reklama da kupuju i prodaju reklamni inventar; pružatelj aplikacijskih usluga (ASP) koji sadrži softver za uporabu kod kupnje, prodaje, dizajniranja, upravljanja, praćenja, vrednovanja, optimizacije, ciljanja, analize, isporuke i izvještavanja o online reklamiranju i marketingu; pružanje online sadržaja koji korisnicima pružaju mogućnost da postave, izmijene i podijele sadržaje izmijenjene realnosti, informacije, iskustva i podatke; pružanje privremene uporabe računalnog softvera koji se ne može preuzimati, a koji omogućava razvoj, procjenu, testiranje i održavanje mobilne softverske aplikacije za prenosive računalne uređaje, naime mobilne telefone, pametne telefone, ručne računare i računalne tablete; pružanje privremene uporabe softvera koji se ne može preuzimati za obradu elektronskih uplata; pružanje softvera za sučelje za programiranje aplikacija (API) za uporabu u slanju elektronskih poruka te prijenosu audio i video sadržaja, slika, teksta, sadržaja i podataka; pružanje privremene uporabe softvera koji se ne može preuzimati za elektronske poruke; usluge mapiranja; pružanje privremenog pristupa kompjuterskom softveru koji se ne može preuzimati za usluge mapiranja; pružatelj aplikacijskih usluga (ASP) koji sadrži softver za usluge mapiranja; pružanje privremene uporabe računalnog softvera koji se ne može preuzimati za dijeljenje i prikazivanje lokacije korisnika, planiranje aktivnosti sa drugim korisnicima i davanje preporuka; pružatelj aplikacijskih usluga (ASP) koji sadrži softver koji omogućava ili olakšava dijeljenje i prikaz lokacije korisnika, planiranje aktivnosti sa drugim korisnicima i davanje preporuka; pružanje privremene uporabe računalnog softvera koji se ne može preuzimati za mapiranje društva i destinacije; pružatelj aplikacijskih usluga (ASP) koji sadrži softver koji omogućava ili olakšava mapiranje društva i destinacije; pružanje privremene uporabe računalnog softvera koji prepoznaje lokaciju

i koji se ne može preuzimati, za pretragu, utvrđivanje i dijeljenje lokacije roba, usluga i događaja od interesa; pružatelj aplikacijskih usluga (ASP) koji sadrži softver koji prepoznaje lokaciju za pretragu, utvrđivanje i dijeljenje lokacija roba, usluga i događaja od interesa; platforma kao usluga (PAAS) koja sadrži računalne softverske platforme za uporabu u kupnji i širenju reklama; pružanje privremene uporabe softvera koji se ne može preuzimati za modifikaciju fotografija, slika i audio, video i audio-video sadržaja sa fotografskim filterima i efektima izmijenjene realnosti (AR), naime grafike, animacija, tekst, crteži, zemljopisne oznake, oznake meta podataka, hiperveze; pružanje privremene uporabe softvera koji se ne može preuzimati za gledanje i interakciju sa izvorom (feed) elektronskih medija, naime slika, audio-vizualnog i video sadržaja, videa koji se prenose uživo, komentara, reklama, vijesti i internet linkova; pružanje privremene uporabe računalnog softvera koji se ne može preuzimati za pronalaženje sadržaja i objavljiivača sadržaja i za pretplatu na sadržaj; pružanje privremene uporabe softvera koji se ne može preuzimati za organiziranje slika, videa, i audio-vizualnog sadržaja korištenjem oznaka meta podataka; pružatelj aplikacijskih usluga (ASP) koji sadrži softver za društveno umrežavanje, upravljanje sadržajem na društvenim mrežama, kreiranje virtualne zajednice i prijenos slika, audio-vizualnog i video sadržaja, fotografija, videa, podataka, teksta, poruka, reklama, saopćenja i informacija medijskog oglašavanja; pružatelj aplikacijskih usluga (ASP) koji sadrži softver za sučelje za programiranje aplikacija (API) koji omogućava online usluge za društvene mreže, razvoj softverskih aplikacija; platforma kao usluga (PAAS) koji sadrži platforme sa računarskim softverom za društvene mreže, upravljanje sadržajem na društvenim mrežama, stvaranje virtualne zajednice i slanje slika, audio-vizualnog i video sadržaja, fotografija, videa, podataka, tekstova, poruka, reklama, saopćenja i informacija medijskog oglašavanja; iznajmljivanje računalnog softvera koji omogućava korisnicima da postavje, uređuju i dijele slike, videa, i audio-vizualni sadržaj; računalne usluge, naime uređivanje korisnički definiranog sadržaja i reklama i kreiranje izvora (feed) društvenih mreža; pružanje privremene uporabe softvera koji se ne može preuzimati za slikanje i snimanje audio, audio-vizualnog i video sadržaja; pružanje privremene uporabe softvera koji se ne može preuzimati za postavljjanje, skidanje, arhiviranje, omogućavanje prijenosa i dijeljenje slika, audio-vizualnog i video sadržaja i pripadajućeg teksta i podataka; pružanje privremene uporabe softvera koji se ne može preuzimati za difuziju multimedijalnog zabavnog sadržaja; pružanje privremene uporabe softvera koji se ne može preuzimati za kreiranje i održavanje online prisustva za pojedince, grupe, kompanije i brandove; pružanje privremene uporabe softvera koji se ne može preuzimati za oglašivače radi komunikacije i interakcije sa online zajednicama; pružanje privremene uporabe softvera koji se ne može preuzimati za uporabu pri slikanju i prikazivanju fotografija i snimanje i obrada videa; pružatelj aplikacijskih usluga (ASP) koji sadrži softver koji omogućava ili potpomaže slikanje i obradu fotografija i snimanja i obradu videa; razvoj računalnog softvera; pružanje online softvera koji se ne može preuzimati; pružatelj aplikacijskih usluga (ASP); pružanje online infrastrukture koja omogućava korisnicima da postavje, modificiraju i dijele audio i video sadržaje, fotografske slike, tekst, grafiku i podatke.;

45 Usluge društvenog upoznavanja, umrežavanja i romantičnih susreta; pružanje pristupa računalnim bazama podataka i online bazama podataka koje se mogu pretraživati iz oblasti društvenog umrežavanja, upoznavanja i romantičnih susreta; usluge online društvenih mreža; usluge provjere poslovne identifikacije.

(210) **BAZ1821367A** (220) 20/11/2018

(442) 30/06/2020

(732) **Instagram, LLC 1601 Willow Road, Menlo Park, California 94025, US**

(740) "INTELBIRO" d.o.o.



(531) 16.3,26.1,26.4

(511)

9 Računalni hardver; računalni softver za društvene mreže i interakciju sa online zajednicom; alati za razvoj računalnog softvera; računalni softver koji se koristi kao sučelje za programiranje aplikacija (API); sučelje za programiranje aplikacija (API) za uporabu pri pravljenu softverskih aplikacija; sučelje za programiranje aplikacija (API) za računalni softver koji olakšava online usluge za društvene mreže i omogućuje povlačenje, postavljanje, preuzimanje, pristup i upravljanje podacima; računalni softver za kreiranje, uređivanje, postavljanje, preuzimanje, pristup, pregled, objavljivanje, prikazivanje, označavanje, bloganje, difuziju (streaming), povezivanje, bilježenje, izražavanje mišljenja, komentiranje, ugradnju, prenošenje i dijeljenje, ili na drugi način pružanje elektronskih medija ili informacija putem računara, interneta i komunikacijskih mreža; računalni softver za izmjenu i omogućavanje prijenosa slike, audio, audio-vizualnog i video sadržaja i podataka; računalni softver za izmjenu fotografija, slika i audio, video, i audio-vizualnog sadržaja sa fotografskim filterima sa efektima izmijenjene realnosti (AR), naime grafika, animacija, tekstova, crteža, zemljopisnih oznaka, oznaka meta podataka, hiperveza; računalni softver za prikupljanje, upravljanje, obradu, organizaciju, izmjenu, prijenos, dijeljenje i skladištenje podataka i informacija; računalni softver za slanje i prijem elektronskih poruka, upozorenje, obavještenja i podsjetnika; računalni pretraživački softver; računalni softver za uporabu pri kreiranju, upravljanju, mjerenju i raspačavanju reklama za druge; reklamni server, naime računalni server za skladištenje reklama i isporučivanje reklama web-stranicama; softver za izmijenjenu realnost; računalni softver za integriranje elektronskih podataka sa okruženjem realnog svijeta u svrhe razonode, komunikacije i društvenog umrežavanja; računalni softver koji omogućava razvoj, procjenu, testiranje i održavanje mobilnih softverskih aplikacija za prenosive elektronske komunikacijske uređaje, naime, mobilne telefone, pametne telefone, ručne računare i računalne tablete; računalni softver, naime, interpretativno

sučelje koji omogućava interakciju između ljudi i strojeva; računalni softver koji prepoznaje lokaciju, računalni softver koji se može preuzimati i softver mobilne aplikacije za traženje, određivanje i podjelu lokacija; računalni softver za bežičnu isporuku sadržaja, podataka i informacija; računalni softver koji omogućava pristup, prikazivanje, obradu, povezivanje, dijeljenje i pružanje na drugi način elektronskih medija i informacija putem interneta i komunikacijskih mreža; računalni softver, naime aplikacija koja pruža funkcionalnost društvenih mreža; računalni softver, računalni softver koji se može preuzimati i softver mobilne aplikacije za kreiranje, upravljanje i pristup grupama u okviru virtualnih zajednica; računalni softver koji se može preuzimati za pregled i interakciju sa izvorima (feed) slika, audio, audio-vizualnog i video sadržaja i njima pripadajućeg teksta i podataka; računalni softver koji se može preuzimati za pronalaženje sadržaja i objavljiivača sadržaja, kao i za pretplaćivanje na sadržaj; softver za kreiranje i upravljanje profilima na društvenim medijima i korisničkim naložima; interaktivna fotografska i video oprema, naime kiosci za snimanje, postavljanje, uređivanje, štampanje i dijeljenje digitalnih slika i video materijala; softver koji omogućava pojedincima, grupama, kompanijama i brandovima da kreiraju i održavaju online prisustvo u marketinške svrhe; softver za oglašivače kako bi komunicirali i uzajamno djelovali sa online zajednicama; softver za difuziju multimedijalnog zabavnog sadržaja; računalni softver; računalni softver za slanje i prijem elektronskih poruka, grafike, slika, audio i audio-vizualnog sadržaja putem kompjutera, interneta i komunikacijskih mreža; računalni softver za obradu slika, grafika, audio sadržaja, video sadržaja i teksta; softver za slanje poruka.;

35 Usluge marketinga, oglašavanja i promocije, naime pružanje informacija o popustima, kuponima, rabatima, vaučerima, linkovima na maloprodajne web stranice drugih lica, i posebnim ponudama robe i usluga drugih lica; pružanje usluga ispitivanja tržišta i informacija o tržištu; promocija roba i usluga drugih lica putem interneta i komunikacijskih mreža; poslovne usluge i usluge reklamiranja, naime medijsko planiranje i kupovina medija za druge; poslovne usluge i usluge reklamiranja, naime usluge reklamiranja za praćenje marketinških performansi, za upravljanje, distribuciju i prikazivanje reklama, za analizu reklamnih podataka, za izvještavanje reklamnih podataka i za optimizaciju reklamnih performansi; usluge konsultacija iz oblasti reklamiranja i marketinga, naime prilagođavanje po narudžbi reklamnih i marketinških napora drugih lica; pružanje online prostora za povezivanje prodavača sa kupcima; reklamiranje, marketing i promocija roba i usluga za druga lica putem pružanja foto i video opreme na posebnim događanjima; pružanje online prostora za difuziju uživo video uradaka sa promotivnih događaja; organiziranje i vođenje specijalnih događaja u komercijalne, promotivne i reklamne svrhe; pružanje online poslovnih imenika koji prikazuju zanimanja, proizvode i usluge drugih.;

38 Usluge dijeljenja fotografija i video uradaka, naime elektronsko slanje digitalnih foto datoteka, videa i audio-vizualnog sadržaja među internet korisnicima; telekomunikacije; pružanje pristupa računalnim, elektronskim i online bazama podataka; telekomunikacijske usluge, naime elektronsko slanje podataka, poruka, grafike, fotografija, slika, audio, video, audio-vizualnog sadržaja i informacija; pružanje online foruma za komunikaciju, naime prijenosi na teme od općeg interesa; pružanje online komunikacijskih linkova koji povezuju korisnike mobilnih uređaja i interneta sa drugim lokalnim i globalnim online

lokacijama; olakšavanje pristupa web stranicama trećih lica ili drugim elektronskim sadržajima trećih lica putem univerzalne prijave; pružanje online soba za čavrljanje (chat), usluge instant poruka i elektronskih oglasnih tabli; usluge audio emitiranja, emitiranja teksta i video emitiranja preko Interneta i drugih komunikacijskih mreža; pružanje pristupa računalnim bazama podataka u oblasti društvenog umrežavanja, upoznavanja i romantičnih susreta; usluge dijeljenja fotografija i podataka između pojedinaca ("peer-to-peer"), naime elektronski prijenos digitalnih foto datoteka, grafike i audio sadržaja među korisnicima interneta; Telekomunikacijske usluge i usluge "peer-to-peer" računalne mreže, naime elektronski prijenos slika, audio-vizualnog i video sadržaja, fotografija, video uradaka, podataka, teksta, poruka, reklama, saopćenja i informacija medijskog oglašavanja; difuzija i prijenos uživo video, audio-vizualnog i interaktivnog audio-vizualnog sadržaja putem interneta.;

41 Usluge rasonode, naime pružanje online foruma za širenje sadržaja, podataka i informacija u svrhe zabave i društvenog i poslovnog umrežavanja; usluge zabave, naime pružanje pristupa interaktivnim elektronskim i online bazama podataka korisnički definiranog sadržaja, sadržajima trećih lica, fotografijama, video uracima, audio, vizualnom i audio-vizualnom materijalu iz oblasti od općeg interesa; usluge dijeljenja fotografija i video uradaka; usluge elektronskog objavljivanja za druge; online dnevni, naime weblogovi (blogovi) koji prikazuju korisnički definiran sadržaj; pružanje računalnih, elektronskih i online baza podataka iz oblasti zabave; usluge objavljivanja, naime objavljivanje elektronskih publikacija za druge; izdavanje fotografskih i videografskih kioska za snimanje, postavljanje, obradu i dijeljenje slika i video uradaka; usluge zabave, naime pružanje online prostora za difuziju zabavnog sadržaja i prijenos uživo video snimaka zabavnih događaja; organiziranje živih izložbi i konferencija iz oblasti kulture, zabave i društvenog umrežavanja u neposlovne i nekomercijalne svrhe; pružanje zabavnih informacija iz indeksa i baza podataka informacija koje se mogu pretraživati, uključujući tekst, elektronska dokumenta, baze podataka, grafike, fotografske slike i audio-vizualne informacije, putem interneta i komunikacijskih mreža; usluge zabave i obrazovanja, naime pružanje filmova koji se ne mogu preuzimati, televizijskih emisija, web emisija, audiovizualnih i multimedijalnih radova putem interneta, kao i informacije, recenzije i preporuke koje se odnose na filmove, televizijske emisije, web emisije, audio-vizualne i multimedijalne radove.;

42 Računalne usluge, naime kreiranje virtualnih zajednica za registrirane korisnike radi organiziranja grupa, sastanaka, i događaja, učešća u diskusijama i uključivanja u društveno i poslovno umrežavanje te umrežavanje zajednice; računalne usluge, naime hosting online web prostora za druge radi organizacije i vođenje sastanaka, događaja i interaktivnih diskusija preko interneta i komunikacijskih mreža; računalne usluge u obliku elektronskih osobnih i grupnih profila ili web stranica koje sadrže korisnički definirane ili specificirane informacije, uključujući audio i video uratke, slike, tekst, sadržaje i podatke; računalne usluge, naime pružanje tražilica za dobivanje podataka putem interneta i komunikacijskih mreža; pružanje online prostora koji sadrži tehnologiju koja omogućava online korisnicima da kreiraju osobne profile koji sadrže informacije za društveno i poslovno umrežavanje, kako bi prenijeli i podijelili takvu informaciju između višestrukih online sadržaja radi uključivanja u društvene mreže te

kako bi upravljali svojim nalogima na društvenim mrežama; pružanje privremene uporabe softvera koji se ne može preuzimati, za društveno umrežavanje kreiranje virtualne zajednice te prijenos audio i video uradaka, slika, teksta, sadržaja i podataka; usluge pružatelja aplikacijskih usluga (ASP), naime hosting računalskih softverskih aplikacija za druge; usluge "softvera kao usluge" (SAAS) koji sadrži softver za slanje i primanje elektronskih poruka, obavijesti i upozorenja; pružanje privremene uporabe online softvera koji se ne može preuzimati u svrhe dizajniranja, upravljanja, mjerenja, analize, širenja i serviranja reklama za druge; pružatelj online platforme za kupnju oglasa, naime pružanje softverskih programa koji se ne mogu preuzimati kako bi se omogućilo kupcima i prodavačima online reklama da kupuju i prodaju reklamni inventar; pružatelj aplikacijskih usluga (ASP) koji sadrži softver za uporabu kod kupnje, prodaje, dizajniranja, upravljanja, praćenja, vrednovanja, optimizacije, ciljanja, analize, isporuke i izvještavanja o online reklamiranju i marketingu; pružanje online sadržaja koji korisnicima pružaju mogućnost da postavje, izmijene i podijele sadržaje izmijenjene realnosti, informacije, iskustva i podatke; pružanje privremene uporabe računalnog softvera koji se ne može preuzimati, a koji omogućava razvoj, procjenu, testiranje i održavanje mobilne softverske aplikacije za prenosive računalne uređaje, naime mobilne telefone, pametne telefone, ručne računare i računalne tablete; pružanje privremene uporabe softvera koji se ne može preuzimati za obradu elektronskih uplata; pružanje softvera za sučelje za programiranje aplikacija (API) za uporabu u slanju elektronskih poruka te prijenosu audio i video sadržaja, slika, teksta, sadržaja i podataka; pružanje privremene uporabe softvera koji se ne može preuzimati za elektronske poruke; usluge mapiranja; pružanje privremenog pristupa kompjuterskom softveru koji se ne može preuzimati za usluge mapiranja; pružatelj aplikacijskih usluga (ASP) koji sadrži softver za usluge mapiranja; pružanje privremene uporabe računalnog softvera koji se ne može preuzimati za dijeljenje i prikazivanje lokacije korisnika, planiranje aktivnosti sa drugim korisnicima i davanje preporuka; pružatelj aplikacijskih usluga (ASP) koji sadrži softver koji omogućava ili olakšava dijeljenje i prikazivanje lokacije korisnika, planiranje aktivnosti sa drugim korisnicima i davanje preporuka; pružanje privremene uporabe računalnog softvera koji se ne može preuzimati za mapiranje društva i destinacije; pružatelj aplikacijskih usluga (ASP) koji sadrži softver koji omogućava ili olakšava mapiranje društva i destinacije; pružanje privremene uporabe računalnog softvera koji prepoznaje lokaciju i koji se ne može preuzimati, za pretragu, utvrđivanje i dijeljenje lokacije roba, usluga i događaja od interesa; pružatelj aplikacijskih usluga (ASP) koji sadrži softver koji prepoznaje lokaciju za pretragu, utvrđivanje i dijeljenje lokacija roba, usluga i događaja od interesa; platforma kao usluga (PAAS) koja sadrži računalne softverske platforme za uporabu u kupnji i širenju reklama; pružanje privremene uporabe softvera koji se ne može preuzimati za modifikaciju fotografija, slika i audio, video i audio-video sadržaja sa fotografskim filterima i efektima izmijenjene realnosti (AR), naime grafike, animacija, tekst, crteži, zemljopisne oznake, oznake meta podataka, hiperveze; pružanje privremene uporabe softvera koji se ne može preuzimati za gledanje i interakciju sa izvorom (feed) elektronskih medija, naime slika, audio-vizualnog i video sadržaja, videa koji se prenose uživo, komentara, reklama, vijesti i internet linkova; pružanje privremene uporabe računalnog softvera koji se ne može preuzimati za pronalaženje sadržaja i objavljiivača sadržaja i za pretplatu na sadržaj; pružanje privremene uporabe

softvera koji se ne može preuzimati za organiziranje slika, videa, i audio-vizualnog sadržaja korištenjem oznaka meta podataka; pružatelj aplikacijskih usluga (ASP) koji sadrži softver za društveno umrežavanje, upravljanje sadržajem na društvenim mrežama, kreiranje virtualne zajednice i prijenos slika, audio-vizualnog i video sadržaja, fotografija, videa, podataka, teksta, poruka, reklama, saopćenja i informacija medijskog oglašavanja; pružatelj aplikacijskih usluga (ASP) koji sadrži softver za sučelje za programiranje aplikacija (API) koji omogućava online usluge za društvene mreže, razvoj softverskih aplikacija; platforma kao usluga (PAAS) koji sadrži platforme sa računarskim softverom za društvene mreže, upravljanje sadržajem na društvenim mrežama, stvaranje virtualne zajednice i slanje slika, audio-vizualnog i video sadržaja, fotografija, videa, podataka, tekstova, poruka, reklama, saopćenja i informacija medijskog oglašavanja; iznajmljivanje računalnog softvera koji omogućava korisnicima da postavje, uređuju i dijele slike, videa, i audio-vizualni sadržaj; računalne usluge, naime uređivanje korisnički definiranog sadržaja i reklama i kreiranje izvora (feed) društvenih mreža; pružanje privremene uporabe softvera koji se ne može preuzimati za slikanje i snimanje audio, audio-vizualnog i video sadržaja; pružanje privremene uporabe softvera koji se ne može preuzimati za postavljanje, skidanje, arhiviranje, omogućavanje prijenosa i dijeljenje slika, audio-vizualnog i video sadržaja i pripadajućeg teksta i podataka; pružanje privremene uporabe softvera koji se ne može preuzimati za difuziju multimedijalnog zabavnog sadržaja; pružanje privremene uporabe softvera koji se ne može preuzimati za kreiranje i održavanje online prisustva za pojedince, grupe, kompanije i brandove; pružanje privremene uporabe softvera koji se ne može preuzimati za oglašivače radi komunikacije i interakcije sa online zajednicama; pružanje privremene uporabe softvera koji se ne može preuzimati za uporabu pri slikanju i prikazivanju fotografija i snimanje i obrada videa; pružatelj aplikacijskih usluga (ASP) koji sadrži softver koji omogućava ili potpomaže slikanje i obradu fotografija i snimanja i obradu videa; razvoj računalnog softvera; pružanje online softvera koji se ne može preuzimati; pružatelj aplikacijskih usluga (ASP); pružanje online infrastrukture koja omogućava korisnicima da postavje, modificiraju i dijele audio i video sadržaje, fotografske slike, tekst, grafiku i podatke.;

45 Usluge društvenog upoznavanja, umrežavanja i romantičnih susreta; pružanje pristupa računalnim bazama podataka i online bazama podataka koje se mogu pretraživati iz oblasti društvenog umrežavanja, upoznavanja i romantičnih susreta; usluge online društvenih mreža; usluge provjere poslovne identifikacije.

(210) **BAZ1821368A** (220) 20/11/2018

(442) 30/06/2020

(732) **Philip Morris Products S.A. Quai
Jeanrenaud 3, 2000 Neuchâtel, CH**

(740) "LINEA SERVICES" d.o.o. Sarajevo

(540)



(531) 2.1,26.4,27.5

(511)

9 Znanstveni, nautički, geodetski, fotografski, kinematografski i optički aparati i instrumenti kao i aparati i instrumenti za vaganje, mjerenje, signalizaciju, kontrolu (inspekciju), za pomoć (spašavanje) i za obuku; aparati i instrumenti za vođenje, distribuiranje, transformiranje, akumuliranje, podešavanje ili upravljanje električne struje; aparati za snimanje, prijenos, reprodukciju zvuka ili slika; magnetne podloge za snimanje, akustičke ploče; kompaktne ploče, DVD i drugi numerički nosači za snimanje; mehanizmi za uređaje koji se pokreću uz prethodno ubacivanje kovanica; registarske blagajne, računari, oprema za obradu podataka i računala; računarni programi [softveri]; uređaji za gašenje požara.;

16 Papir i karton; tiskarski proizvodi; proizvodi za uvezivanje knjiga; fotografije; pribor za pisanje i uredski pribor osim namještaja; ljepila (ljepljive tvari za papirnate proizvode ili za kućanstvo); slikarski pribor i pribor za crtanje; kistovi; oprema za nastavu i obuku; plastični listovi, folije i vrećice za zamatanje i ambalažu; tiskarska slova, klišeji.;

34 Duhan, sirovi ili prerađen; proizvodi od duhana; cigare, cigarete, cigariljosi, duhan za ručno motanje cigareta, duhan za lule, duhan za žvakanje, duhan za šmrkanje, cigarete koje sadrže smjesu duhana i klinčića; mješavina duhana, vode i soli (snus); zamjene za duhan (koje se ne koriste u medicinske svrhe); elektronske cigarete; grijani duhanski proizvodi; elektronički uređaji i njihovi dijelovi koji griju cigarete ili duhan u svrhu otpuštanja aerosola koji sadrži nikotin za inhalaciju; tečna nikotinska otopina za upotrebu kod elektronskih cigareta; pribor za pušače, cigaret papir, cigarettube, filteri za cigarete, limene kutije za duhan i cigarete, futrole i kutije za cigarete, pepeljare, lule, džepne naprave za motanje cigareta, upaljači, šibice.;

35 Oglašavanje; vođenje komercijalnih poslova; komercijalna administracija; uredski poslovi.

(210) **BAZ1821369A** (220) 20/11/2018

(442) 30/06/2020

(732) **Landstar System, Inc., Corporation of
the State of Delaware 13410 Sutton
Park Drive, Jacksonville, Florida
32224, US**(740) "ŽIVKO MIJATOVIĆ & PARTNERS"
d.o.o. Sarajevo

(540)

LANDSTAR

(511)

35 Vođenje komercijalnih poslova i savjetodavne usluge u oblasti prijevoza tereta, isporuke i skladištenja; provođenje poticajnih programa za nagrađivanje zaposlenih u cilju promoviranja kvalitete rada te priznavanja postignuća u karijeri za vlasnike, operatore i vozače u oblasti usluga prijevoza kamionom; usluge klubova za kupovinu s popustom koje uključuju popuste na nove i korištene kamione, šleper, prikolice i kombi vozila.

36 Finansiranje zajmova za kupovinu novih i polovnih kamiona i prikolica i pružanje zakupa, osiguranja i bankarskih usluga za kamionsku industriju; uređivanje i upravljanje dugoročnim invalidskim osiguranjem, životnim osiguranjem, zdravstvenim osiguranjem, osiguranjem u slučaju smrti ili invalidnosti izazvane nesretnim slučajem, osiguranjem imovinske štete, osiguranjem od ličnih povreda, sve u korist vozača kamiona i njihovih porodica.;

39 Usluge za prevoz tereta i multimodalne usluge prijevoza, odnosno preuzimanje, prijevoz i isporuka tereta kamionom; organizovanje preuzimanja, prijevoza i isporuke tereta i druge robe vazdušnim, željezničkim i morskim prijevozom; pružanje informacija putem internetske web stranice u oblasti transporta, isporuke i skladištenja.

(210) **BAZ1821370A** (220) 20/11/2018

(442) 30/06/2020

(732) **Landstar System, Inc., Corporation of
the State of Delaware 13410 Sutton
Park Drive, Jacksonville, Florida
32224, US**(740) "ŽIVKO MIJATOVIĆ & PARTNERS"
d.o.o. Sarajevo

(591) plava, bijela

(540)



(531) 1.1,26.1,26.11,27.5,29.1

(511)

35 Vođenje komercijalnih poslova i savjetodavne usluge u oblasti prijevoza tereta, isporuke i skladištenja; provođenje poticajnih programa za nagrađivanje zaposlenih u cilju promoviranja kvalitete rada te priznavanja postignuća u karijeri za vlasnike, operatore i vozače u oblasti usluga prijevoza kamionom; usluge klubova za kupovinu s popustom koje uključuju popuste na nove i korištene kamione, šlepere, prikolice i kombi vozila.;

36 Finansiranje zajmova za kupovinu novih i polovnih kamiona i prikolica i pružanje zakupa, osiguranja i bankarskih usluga za kamionsku industriju; uređivanje i upravljanje dugoročnim invalidskim osiguranjem, životnim osiguranjem, zdravstvenim osiguranjem, osiguranjem u slučaju smrti ili invalidnosti izazvane nesretnim slučajem, osiguranjem imovinske štete, osiguranjem od ličnih povreda, sve u korist vozača kamiona i njihovih porodica.

39 Usluge za prevoz tereta i multimodalne usluge prijevoza, odnosno preuzimanje, prijevoz i isporuka tereta kamionom; organizovanje preuzimanja, prijevoza i isporuke tereta i druge robe vazdušnim, željezničkim i morskim prijevozom; pružanje informacija putem internetne web stranice u oblasti transporta, isporuke i skladištenja.

(210) **BAZ1821371A** (220) 21/11/2018

(442) 30/06/2020

(732) **Qatar National Bank P.O. Box 1000 Doha, QA**

(740) DR DIANA PROTIĆ-TKALČIĆ & PARTNERS D.O.O

(540)



(531) 1.15,24.15,26.3,26.13,27.5

(511)

36 Finansijski poslovi, uključivo bankarske usluge; monetarni poslovi, uključivo mijenjanje novca.

(210) **BAZ1821374A** (220) 21/11/2018

(442) 30/06/2020

(732) **Qatar National Bank P.O. Box 1000 Doha, QA**

(740) DR DIANA PROTIĆ-TKALČIĆ & PARTNERS D.O.O.

(540)



(531) 1.15,24.15,26.3,26.11,26.13,27.5

(511)

36 Finansijski poslovi, uključivo bankarske usluge; monetarni poslovi, uključivo mijenjanje novca.

(210) **BAZ1821375A** (220) 21/11/2018

(442) 30/06/2020

(732) **Pharmacia & Upjohn Company LLC 7000 Portage Road, Kalamazoo, MI 49001, US**

(740) PETOŠEVIĆ d.o.o.

(540)

UPJOHN

(511)

10 Hirurški, medicinski, stomatološki i veterinarski aparati i instrumenti; umjetni udovi, oči i zubi; ortopedski artikli; materijal za šivanje rana; terapijski i pomoćni uređaji prilagođeni za osobe sa invaliditetom; aparati za masažu; aparati, uređaji i artikli za dojenčad; aparati, uređaji i artikli za seksualne aktivnosti; medicinski uređaji za oftamološku upotrebu.

(210) **BAZ1821381A** (220) 21/11/2018
 (442) 30/06/2020
 (732) **MUNDIPHARMA AG St. Alban-Rheinweg 74, 4020 Basel, CH**
 (740) "ŽIVKO MIJATOVIĆ & PARTNERS"
 d.o.o. Sarajevo
 (591) narandžasta, plava
 (540)



(531) 2.1,24.17,27.3,27.5,29.1

(511)

5 Farmaceutski preparati i tvari; nazalni sprejevi za medicinske svrhe.;

10 Uređaji za dostavu lijekova; aparati za administriranje lijekova; aplikatori za farmaceutske preparate; naprave za nazalno raspršivanje; dijelovi, pribor, sastavni dijelovi i dodatna oprema za sve gore navedene proizvode.

(210) **BAZ1821382A** (220) 21/11/2018
 (442) 30/06/2020
 (732) **JU INSTITUT ZA ZDRAVLJE I SIGURNOST HRANE ZENICA fra Ivana Jukića br. 2, 72000 Zenica, BA**
 (540)



**INSTITUT ZA ZDRAVLJE
 I SIGURNOST HRANE**

(531) 26.3,27.5

(511)

35 Izrada statističkih podataka.;

37 Dezinfekcija, Istrebljivanje pacova.;

42 Analiza vode, Hemijska analiza, Bakteriološka istraživanja, Laboratorijske, naučne usluge, Biološka istraživanja, Istraživanja u herniji, Istraživanja u vezi zaštite okoline, Savjetovanja u vezi zaštite okoline.;

44 Zdravstveni centri, Savjetovanje o zdravlju, Veterinarske usluge.

(210) **BAZ1821383A** (220) 21/11/2018
 (442) 30/06/2020
 (732) **FAH-Kožar d.o.o. Seoča bb, Visoko, BA**
 (540)



(531) 26.1,27.5

(511)

1 Hemijski proizvodi za upotrebu u industriji, nauci, fotografiji, kao i poljoprivredi, hortikulturi i šumarstvu; Neprerađene vještačke smole, neprerađene plastične materije; Smjese za gašenje i sprečavanje požara; Preparati za kaljenje i zavarivanje; Supstance za štavljenje životinjskih koža; Ljepljive supstance za upotrebu u industriji; Kitovi i druga punila u obliku paste; Kompost, prirodna i umjetna đubriva; Biološki preparati za upotrebu u industriji i nauci.;

18 Koža i imitacije kože; Životinjska koža i krzno; Prtljažne i torbe za nošenje; Kišobrani i suncobrani; Šrapovi za hodanje; Bičevi, saračka i sedlarska oprema; Ogrlice, povodci i odjeća za životinje.;

25 Odjeća, obuća, pokrivala za glavu.;

27 Tepisi, čilimi, prostirke i otirači, linoleum i drugi materijali za pokrivanje podova; Prekrivači za zidove (netekstilni).

(210) **BAZ1821384A** (220) 22/11/2018
 (442) 30/06/2020
 (732) **Esad Česko ul. Branislava Nušića
 166, pp 29, Sarajevo, BA**
 (740) Nusmir Huskić
 (591) zelena, tamno zelena, bijela
 (540)



(531) 24.15,25.7,26.1,26.4,27.5,29.1

(511)

19 Građevinski materijali (nemetalni); čvrste nemetalne cevi za građevine; asfalt, crna smola i bitumen, nemetalne prenosne građevine; spomenici, koji nisu od metala.;

20 Namještaj, ogledala, okviri za slike; proizvodi (koji nisu obuhvaćeni drugim klasama) od drveta, plute, trske, rogoza, vrbovog pruća, roga, kosti, slonovače, kitove kosti, školjki, ćilibara, sedefa, morske pjene i zamjene svih ovih materijala, ili od plastike.;

40 Obradivanje materijala.

(210) **BAZ1821385A** (220) 22/11/2018
 (442) 30/06/2020
 (732) **Esad Česko ul. Branislava Nušića
 166, pp 29, Sarajevo, BA**
 (740) Nusmir Huskić
 (591) zelena, bijela
 (540)



(531) 27.5,29.1

(511)

19 Građevinski materijali (nemetalni); čvrste nemetalne cevi za građevine; asfalt, crna smola i bitumen, nemetalne prenosne građevine; spomenici, koji nisu od metala.;

20 Namještaj, ogledala, okviri za slike; proizvodi (koji nisu obuhvaćeni drugim klasama) od drveta, plute, rogoza, vrbovog pruća, roga, kosti, slonovače, kitove kosti, školjki, ćilibara, sedefa, morske pjene i zamjene svih ovih materijala, ili od plastike.;

40 Obradivanje materijala.

(210) **BAZ1821386A** (220) 23/11/2018
 (442) 30/06/2020
 (732) **Lidl Stiftung & Co. KG
 Stiftsbergstrasse 1, 74172
 Neckarsulm, DE**
 (740) "MSA IP"
 (540)

KORIFEOS

(531) 27.5

(511)

33 Žestoka pića (napitci), uzo (grčka rakija).

(210) **BAZ1821387A** (220) 23/11/2018
 (442) 30/06/2020
 (732) **UG Društvo pčelara Kantona Sarajevo
 Jadranska broj 5, Sarajevo, BA**
 (591) žuta, smeđa
 (540)



(531) 3.13,20.7,26.5,26.15,27.1,27.5,29.1

(511)

16 Papir, karton i proizvodi od tih materijala, koji nisu obuhvaćeni tim razredom; Štamparski proizvodi; Fotografije; pribor za pisanje. ;

35 Organizovanje sajмова u komercijalne ili reklamne svrhe; Oglašavanje i reklamiranje; Vođenje komercijalnih poslova. ;

41 Organizovanje i vođenje seminara u vezi sa pčelarstvom i pčelinjim proizvodima; Obuka; Stručno osposobljavanje.

(210) **BAZ1821389A** (220) 28/11/2018

(442) 30/06/2020

(732) **NOVARTIS AG 4002 Basel, CH**

(740) "MSA IP"

(540)

VILDAX

(511)

5 Farmaceutski preparati za ljudsku primjenu.

(210) **BAZ1821390A** (220) 28/11/2018

(442) 30/06/2020

(732) **NOVARTIS AG 4002 Basel, CH**

(740) "MSA IP"

(540)

PEGANOX

(511)

5 Farmaceutski preparati za ljudsku primjenu.

(210) **BAZ1821391A** (220) 28/11/2018

(442) 30/06/2020

(732) **NOVARTIS AG 4002 Basel, CH**

(740) "MSA IP"

(540)

NEMSTA

(511)

5 Farmaceutski preparati za ljudsku primjenu.

(210) **BAZ1821392A** (220) 28/11/2018

(442) 30/06/2020

(732) **NOVARTIS AG 4002 Basel, CH**

(740) "MSA IP"

(540)

DELIXIN

(511)

5 Farmaceutski preparati, naime antidiabetici.

(210) **BAZ1821393A** (220) 28/11/2018

(442) 30/06/2020

(300) UK00003349746

31/10/2018

UK

(732) **British American Tobacco (Brands) Limited Globe House, 4 Temple Place, London, WC2R 2PG, GB**

(740) "ŽIVKO MIJATOVIĆ & PARTNERS" d.o.o. Sarajevo

(591)

(540)

NEO CLICK PURPLE

(511)

34 Duhan, sirovi ili prerađeni; duhanski proizvodi; zamjene za duhan (za nemedicinsku upotrebu); sve za svrhu zagrijavanja, ali ne i da izgori; artikli za pušače; elektronički uređaji i njihovi dijelovi za svrhu grijanja duhana.

(210) **BAZ1821394A** (220) 28/11/2018

(442) 30/06/2020

(732) **Snap Inc. (a Delaware corporation) 2772 Donald Douglas Loop North, Santa Monica, California 90405, US**

(740) DR DIANA PROTIC-TKALČIĆ & PARTNERS D.O.O.

(540)

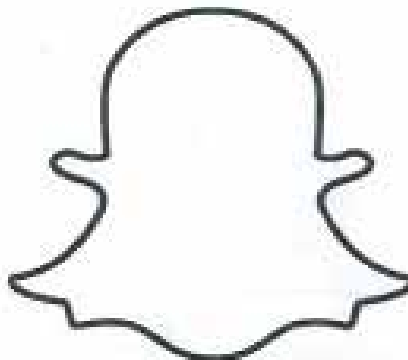

(531) 4.5

(511)

9 Periferni uređaji; kompjuterski hardver, periferni uređaji i softver za udaljeno pristupanje, bilježenje, prenos i prikazivanje slika, videa, audia i podataka; softver za postavljanje, konfigurisanje i kontrolisanje kompjuterskog hardvera i perifernih uređaja koji su podesni za nošenje na ljudskom tijelu; kompjuterski softver za prihvatanje, bilježenje, upravljanje, obradu, operativni rad, gledanje, pohranjivanje, editovanje, aranžiranje, kombinovanje, dijeljenje, manipulisanje, modifikovanje, komentarisanje, prenos i prikazivanje sfernog i panoramskog foto i video sadržaja; rješenja za platforme integrisana po želji kupaca; softver za gledanje, editovanje, poboljšanje i modifikovanje digitalnih fotografija, videa i prikaza; kompjuterski softver i softverske aplikacije za uporebu za učitavanje, preuzimanje, bilježenje, snimanje, organizovanje, editovanje, pohranjivanje, pristupanje, postavljanje, prikazivanje, tagovanje, distribuiranje, streaming, linkovanje, dijeljenje, prenos ili obezbjeđivanje na neki drugi način fotografija, videa, prikaza, teksta, elektronskog medija, fotografskog i video sadržaja, digitalnih podataka ili informacija putem Interneta, komunikacionih mreža, mobilnih telefona i mobilnih uređaja; kompjuterski softver za upotrebu kao aplikacioni programski interfejs (API); kompjuterski softver koji omogućava korisnicima da grade i upravljaju informacijama društvenih mreža uključujući adresare, liste prijatelja, profile, sklonosti i lične podatke; multimedijalne datoteke koje se mogu preuzeti koje sadrže digitalne fotografije, video, audio i druge digitalne podatke; kompjuterske softverske aplikacije koje se mogu preuzeti koje omogućavaju korisnicima da kreiraju avatare, grafičke ikone, simbole, grafičke prikaze ljudi, mjesta i stvari, maštovite crteže, stripove i fraze koji mogu biti postavljeni, dijeljeni i prenijeti putem multi-medijalnih poruka (MMS), tekstualnih poruka (SMS), e-maila, on-line pričaonica, Interneta, i drugih komunikacionih mreža; elektronske baze podataka u oblasti zabave snimljene na kompjuterskom mediju; digitalne značke, naročito grafika ili prikazi koji se mogu preuzeti; digitalne značke kodirane podacima, naročito grafika ili prikazi kodirani podacima koji se mogu preuzeti; kompjuterske softverske aplikacije za kreiranje digitalnih animacija, video igara, televizijskih šou programa i filmova sa korisnički kreiranim avatarima, grafičkim ikonama, simbolima, grafičkim prikazom ljudi, mjesta i stvari, maštovitim crtežima, stripovima i frazama; softver za čitanje štampanih ili digitalnih znački u obliku kodiranih podataka; softver za importovanje kodiranih podataka iz štampanih ili digitalnih znački, i softver za prikazivanje digitalnih znački u obliku kodiranih podataka; softver za video i elektronske igre; kompjuterski aplikacioni softver za obradu elektronskog plaćanja i prenosa novčanih sredstava za i od trećih lica; kompjuterski softver, naročito elektronska finansijska platforma koja prihvata i transakciju plaćanja i transakciju potvrde plaćanja u integrisanom mobilnom telefonu, mobilnom uređaju i web baziranom okruženju; kompjuterski softver za generisanje kompjuterski generisanog koda i kodova za brzi odgovor; kompjuterski softver za autentifikaciju za kontrolisanje pristupa do i komunikaciju sa kompjuterima i kompjuterskim mrežama.;

35 Usluge oglašavanje i reklamiranja, marketinga i promocije; promocija roba/usluga trećih lica putem Interneta i komunikacionih mreža; usluge istraživanja tržišta i davanja informacija; usluge distribucije oglašavanja i reklamiranja i informacija, naročito obezbjeđivanje namjenskog prostora

za oglašavanje i reklamiranje putem Interneta; on-line usluge za povezivanje korisnika društvenih mreža sa poslovnim subjektima; on-line usluge maloprodaje koje se odnose na razne vrste roba/usluga; on-line usluge maloprodaje koje se odnose na kompjuterski hardver, perifernu opremu i digitalne medije, naročito prethodno snimljenu muziku, video, fotografije, prikaze i audio-vizuelni sadržaj; obezbjeđivanje Internet websajt portala koji obezbjeđuje linkove na on-line maloprodajne websajtove trećih lica; obezbjeđivanje razmjene i prodaje usluga i proizvoda trećih lica putem Interneta i komunikacionih mreža; upravljanje i praćenje svih vrsta kartica za plaćanje i drugih oblika transakcija za plaćanje za poslovne svrhe; elektronska obrada naloga za treća lica; usluge uređaja za izdavanje artikala; iznajmljivanje uređaja za izdavanje artikala.;

36 Obezbjedivanje elektronske obrade elektronskog prenosa novčanih sredstava, ACH plaćanja, plaćanja kreditnim karticama, debitnim karticama, elektronskim čekovima i elektronskih, mobilnih i on-line plaćanja; obezbjeđivanje elektronske obrade mobilnog i on-line ACH plaćanja, plaćanja kreditnim karticama, elektronskim čekovima, wire transferom, pohranjenom vrijednošću, prepaid računom, poklon karticama, karticama lojalnosti, ekvivalentom elektronskog gotovog novca i plaćanja virtuelnim novcem; elektronsko plaćanje koje uključuje elektronsku obradu i naknadni prenos podataka o plaćenom račun; usluge finansijskih transakcija, naročito obezbjeđivanje sigurnih komercijalnih transakcija i opcija za plaćanje; nadopuna on-line gotovinskih računa iz prepaid gotovinskih kartica i debitnih kartica; administriranje transakcija koje obuhvataju novčana sredstva povučena iz prepaid gotovinskih kartica ili debitnih kartica putem globalne mreže podataka; poravnanje i provjera finansijskih transakcija putem elektronskih komunikacionih mreža.;

38 Telekomunikacione usluge, naročito elektronski prenos fotografija, videa, muzike, audia, poruka, grafike, animacija, prikaza, umjetničkih djela, multimedijalnog sadržaja, podataka i informacija u oblasti zabave; obezbjeđivanje pristupa kompjuterskim, elektronskim i on-line bazama podataka; usluge emitovanja putem Interneta i drugih komunikacionih mreža, naročito učitavanje, postavljanje, prikazivanje, tagovanje i elektronski prenos informacija, poruka, fotografija, videa, grafike, animacije, multimedijalnog sadržaja, prikaza i podataka; streaming, emitovanje, webcasting i prenos audia, videa, grafike, fotografija i audio-vizuelnog medijskog sadržaja putem Interneta ili drugih komunikacionih mreža; prenos audio-vizuelnog medijskog sadržaja koji se može preuzeti; obezbjeđivanje on-line pričaonica, foruma i elektronskih oglasnih tabli za prenos poruka između korisnika u vezi korisnički definisanog sadržaja; obezbjeđivanje on-line pričaonica, foruma i elektronskih oglasnih tabli za prenos poruka u oblasti opšteg interesa; obezbjeđivanje on-line komunikacionih linkova koji usmjeravaju websajt korisnike na druge lokalne i globalne web stranice.;

41 Usluge publikovanja, naročito publikovanje elektronskih publikacija za treća lica; usluge elektronskog publikovanja, naročito publikovanje on-line djela trećih lica koja sadrže korisnički kreirane fotografije, prikaze, video, tekst i grafiku; kreiranje, razvoj, produkcija i distribucija zabavnog sadržaja, naročito multimedijalnog sadržaja, fotografija, animacije, videa, umjetničkih djela, teksta, grafike, prikaza i vijesti; obezbjeđivanje informacija i on-line baza podataka putem Interneta u oblasti zabave i muzike; obezbjeđivanje on-line multimedijalnog zabavnog sadržaja koji se ne

može preuzeti u obliku avatara, grafičkih ikona, simbola, maštovitih crteža, stripova, fraza i grafičkih prikaza ljudi, mjesta i stvari; obezbjeđivanje on-line muzike koja se ne može preuzeti; obezbjeđivanje websajta koji sadrži muzičke snimke, muzičke predstave, muzički video, fotografije, obavijesti, knjige, magazine, elektronske igre i video, a koji se svi ne mogu preuzeti, i drugi multimedijalni sadržaj koji se ne može preuzeti; takmičarski programi i programi za poticajne nagrade osmišljeni da prepoznaju, nagrade i potiču individualce i grupe koji se angažuju na unapređenju svoje osobnosti, svog osobnog ispunjenja, na dobrotvornom, filantropskom, dobrovoljnom, javnom radu i radu za opše dobro i na humanitarnim aktivnostima i dijeljenju plodova svog kreativnog rada; organizovanje takmičenja; produkcija filma i videa; multimedijalne zabavne usluge u obliku usluga snimanja, produkcije, post-produkcije i distribucije u oblasti televizije, filma i multimedijalne zabave; produkcija i organizovanje koncerata uživo, društvenih zabavnih događaja, predstava uživo u noćnim klubovima i drugih šou predstava uživo; obezbjeđivanje web-baziranih informacija u obliku informacija o ulaznicama za zabavne, obrazovne, sportske i kulturne događaje; obezbjeđivanje on-line informacija u vezi televizijskih programa, zabavne, sportske i kulturne djelatnosti.;

42 Hosting digitalnog sadržaja i obezbjeđivanje on-line web resursa za upravljanje i dijeljenje on-line fotografija, videa, teksta, muzike i digitalnog sadržaja; obezbjeđivanje fotografskih prikaza, videa, muzike, audia, muzičkog zapisa, teksta, grafike i drugih informacija iz indeksa koji se pretražuju i baza podataka putem Interneta i komunikacionih mreža; kompjuterske usluge, naročito kreiranje virtuelnih zajednica za registrovane korisnike za učestvovanje u diskusijama i uključivanje u društvenom i poslovnom umrežavanju i umrežavanju interesnih zajednica; pružatelj aplikacionih usluga (ASP) koji pruža softver koji omogućava ili obezbjeđuje učitavanje, preuzimanje, streaming, editovanje, modifikovanje, postavljanje, prikazivanje, linkovanje, dijeljenje, prenos ili obezbjeđivanje na neki drugi način fotografija, videa, muzike i elektronskih medija ili informacija putem Interneta i komunikacionih mreža; usluge pružatelja aplikacionih usluga (ASP), naročito hosting kompjuterskih softverskih aplikacija trećih lica; obezbjeđivanje privremenog korištenja softverskih aplikacija koje se ne mogu preuzeti za dijeljenje foto i video sadržaja; obezbjeđivanje softvera kao usluge (SAAS) za obradu elektronskog plaćanja; obezbjeđivanje elektronskih kompjuterski generisanih kodova za identifikaciju proizvoda i obradu elektronskog plaćanja; obezbjeđivanje elektronske verifikacije on-line narudžbi digitalnog sadržaja i generisanje elektronskih kodova za odobrenje koji onda omogućavaju korisnicima da pristupe digitalnom sadržaju; obezbjeđivanje privremenog korištenja on-line softvera za autentifikaciju koji se ne može preuzeti za kontrolisanje pristupa do i komunikaciju sa kompjuterima i kompjuterskim mrežama.;

45 Usluge društvenog upoznavanja i umrežavanja bazirane na Internetu; obezbjeđivanje baza podataka putem Interneta u oblasti društvenog umrežavanja i društvenog upoznavanja; obezbjeđivanje informacija i savjeta u vezi sigurne elektronske komunikacije; licenciranje intelektualnog vlasništva, naročito korisnički kreiranih avatara, grafičkih ikona, simbola, maštovitih crteža, stripova, fraza i grafičkih prikaza ljudi, mjesta i stvari; usluge verifikacije identiteta, naročito obezbjeđivanje autentifikacije ličnih identifikacionih informacija.

(210) **BAZ1821395A** (220) 28/11/2018

(442) 30/06/2020

(732) **Snap Inc. (a Delaware corporation)
2772 Donald Douglas Loop North,
Santa Monica, California 90405, US**

(740) DR DIANA PROTIC-TKALČIĆ &
PARTNERS D.O.O

(540)

SNAPCHAT

(511)

9 Periferni uređaji; kompjuterski hardver, periferni uređaji i softver za udaljeno pristupanje, bilježenje, prenos i prikazivanje slika, videa, audia i podataka; softver za postavljanje, konfigurisanje i kontrolisanje kompjuterskog hardvera i perifernih uređaja koji su podesni za nošenje na ljudskom tijelu; kompjuterski softver za prihvatanje, bilježenje, upravljanje, obradu, operativni rad, gledanje, pohranjivanje, editovanje, aranžiranje, kombinovanje, dijeljenje, manipulisanje, modifikovanje, komentisanje, prenos i prikazivanje sfernog i panoramskog foto i video sadržaja; rješenja za platforme integrisana po želji kupaca; softver za gledanje, editovanje, poboljšanje i modifikovanje digitalnih fotografija, videa i prikaza; kompjuterski softver i softverske aplikacije za uporebu za učitavanje, preuzimanje, bilježenje, snimanje, organizovanje, editovanje, pohranjivanje, pristupanje, postavljanje, prikazivanje, tagovanje, distribuiranje, streaming, linkovanje, dijeljenje, prenos ili obezbjeđivanje na neki drugi način fotografija, videa, prikaza, teksta, elektronskog medija, fotografskog i video sadržaja, digitalnih podataka ili informacija putem Interneta, komunikacionih mreža, mobilnih telefona i mobilnih uređaja; kompjuterski softver za upotrebu kao aplikacioni programski interfejs (API); kompjuterski softver koji omogućava korisnicima da grade i upravljaju informacijama društvenih mreža uključujući adresare, liste prijatelja, profile, sklonosti i lične podatke; multimedijalne datoteke koje se mogu preuzeti koje sadrže digitalne fotografije, video, audio i druge digitalne podatke; kompjuterske softverske aplikacije koje se mogu preuzeti koje omogućavaju korisnicima da kreiraju avatare, grafičke ikone, simbole, grafičke prikaze ljudi, mjesta i stvari, maštovite crteže, stripove i fraze koji mogu biti postavljeni, dijeljeni i prenijeti putem multi-medijalnih poruka (MMS), tekstualnih poruka (SMS), e-maila, on-line pričaonica, Interneta, i drugih komunikacionih mreža; elektronske baze podataka u oblasti zabave snimljene na kompjuterskom mediju; digitalne značke, naročito grafika ili prikazi koji se mogu preuzeti; digitalne značke kodirane podacima, naročito grafika ili prikazi kodirani podacima koji se mogu preuzeti; kompjuterske softverske aplikacije za kreiranje digitalnih animacija, video igara, televizijskih šou programa i filmova sa korisnički kreiranim avatarima, grafičkim ikonama, simbolima, grafičkim prikazom ljudi, mjesta i stvari, maštovitim crtežima, stripovima i frazama; softver za čitanje štampanih ili digitalnih znački u obliku kodiranih podataka; softver za importovanje kodiranih podataka iz štampanih ili digitalnih znački, i softver za prikazivanje digitalnih znački u obliku kodiranih podataka; softver za video i elektronske igre; kompjuterski aplikacioni softver za obradu elektronskog plaćanja i prenosa novčanih sredstava za i od trećih lica; kompjuterski softver, naročito

elektronska finansijska platforma koja prihvata i transakciju plaćanja i transakciju potvrde plaćanja u integrisanom mobilnom telefonu; mobilnom uređaju i web baziranom okruženju; kompjuterski softver za generisanje kompjuterski generisanog koda i kodova za brzi odgovor; kompjuterski softver za autentifikaciju za kontrolisanje pristupa do i komunikaciju sa kompjuterima i kompjuterskim mrežama.;

35 Usluge oglašavanje i reklamiranja, marketinga i promocije; promocija roba/usluga trećih lica putem Interneta i komunikacionih mreža; usluge istraživanja tržišta i davanja informacija; usluge distribucije oglašavanja i reklamiranja i informacija, naročito obezbjeđivanje namjenskog prostora za oglašavanje i reklamiranje putem Interneta; on-line usluge za povezivanje korisnika društvenih mreža sa poslovnim subjektima; on-line usluge maloprodaje koje se odnose na razne vrste roba/usluga; on-line usluge maloprodaje koje se odnose na kompjuterski hardver, periferne uređaje i digitalne medije, naročito prethodno snimljenu muziku, video, fotografije, prikaze i audio-vizuelni sadržaj; obezbjeđivanje Internet websajt portala koji obezbjeđuje linkove na on-line maloprodajne websajtove trećih lica; obezbjeđivanje razmjene i prodaje usluga i proizvoda trećih lica putem Interneta i komunikacionih mreža; upravljanje i praćenje svih vrsta kartica za plaćanje i drugih oblika transakcija za plaćanje za poslovne svrhe; elektronska obrada naloga za treća lica; usluge uređaja za izdavanje artikala; iznajmljivanje uređaja za izdavanje artikala.;

36 Obezbjeđivanje elektronske obrade elektronskog prenosa novčanih sredstava, ACH plaćanja, plaćanja kreditnim karticama, debitnim karticama, elektronskim čekovima i elektronskih, mobilnih i on-line plaćanja; obezbjeđivanje elektronske obrade mobilnog i on-line ACH plaćanja, plaćanja kreditnim karticama, elektronskim čekovima, wire transferom, pohranjenom vrijednošću, prepaid računom, poklon karticama, karticama lojalnosti, ekvivalentom elektronskog gotovog novca i plaćanja virtuelnim novcem; elektronsko plaćanje koje uključuje elektronsku obradu i naknadni prenos podataka o plaćenom računu; usluge finansijskih transakcija, naročito obezbjeđivanje sigurnih komercijalnih transakcija i opcija za plaćanje; nadopuna on-line gotovinskih računa iz prepaid gotovinskih kartica i debitnih kartica; administriranje transakcija koje obuhvataju novčana sredstva povučena iz prepaid gotovinskih kartica ili debitnih kartica putem globalne mreže podataka; poravnanje i provjera finansijskih transakcija putem elektronskih komunikacionih mreža.;

38 Telekomunikacione usluge, naročito elektronski prenos fotografija, videa, muzike, audia, poruka, grafike, animacija, prikaza, umjetničkih djela, multimedijalnog sadržaja, podataka i informacija u oblasti zabave; obezbjeđivanje pristupa kompjuterskim, elektronskim i on-line bazama podataka; usluge emitovanja putem Interneta i drugih komunikacionih mreža, naročito učitanje, postavljanje, prikazivanje, tagovanje i elektronski prenos informacija, poruka, fotografija, videa, grafike, animacije, multimedijalnog sadržaja, prikaza i podataka; streaming, emitovanje, webcasting i prenos audia, videa, grafike, fotografija i audio-vizuelnog medijskog sadržaja putem Interneta ili drugih komunikacionih mreža; prenos audio-vizuelnog medijskog sadržaja koji se može preuzeti; obezbjeđivanje on-line pričaonica, foruma i elektronskih oglasnih tabli za prenos poruka između korisnika u vezi korisnički definisanog sadržaja; obezbjeđivanje on-line

pričaonica, foruma i elektronskih oglasnih tabli za prenos poruka u oblasti opšteg interesa; obezbjeđivanje on-line komunikacionih linkova koji usmjeravaju websajt korisnike na druge lokalne i globalne web stranice.;

41 Usluge publikovanja, naročito publikovanje elektronskih publikacija za treća lica; usluge elektronskog publikovanja, naročito publikovanje on-line djela trećih lica koja sadrže korisnički kreirane fotografije, prikaze, video, tekst i grafiku; kreiranje, razvoj, produkcija i distribucija zabavnog sadržaja, naročito multimedijalnog sadržaja, fotografija, animacije, videa, umjetničkih djela, teksta, grafike, prikaza i vijesti; obezbjeđivanje informacija i on-line baza podataka putem Interneta u oblasti zabave i muzike; obezbjeđivanje on-line multimedijalnog zabavnog sadržaja koji se ne može preuzeti u obliku avatara, grafičkih ikona, simbola, maštovitih crteža, stripova, fraza i grafičkih prikaza ljudi, mjesta i stvari; obezbjeđivanje on-line muzike koja se ne može preuzeti; obezbjeđivanje websajta koji sadrži muzičke snimke, muzičke predstave, muzički video, fotografije, obavijesti, knjige, magazine, elektronske igre i video, a koji se svi ne mogu preuzeti, i drugi multimedijalni sadržaj koji se ne može preuzeti; takmičarski programi i programi za poticajne nagrade osmišljeni da prepoznaju, nagrade i potiču individualce i grupe koji se angažuju na unapređenju svoje osobnosti, svog osobnog ispunjenja, na dobrotvornom, filantropskom, dobrovoljnom, javnom radu i radu za opše dobro i na humanitarnim aktivnostima i dijeljenju plodova svog kreativnog rada; organizovanje takmičenja; produkcija filma i videa; multimedijalne zabavne usluge u obliku usluga snimanja, produkcije, post-produkcije i distribucije u oblasti televizije, filma i multimedijalne zabave; produkcija i organizovanje koncerata uživo, društvenih zabavnih događaja, predstava uživo u noćnim klubovima i drugih šou predstava uživo; obezbjeđivanje web-baziranih informacija u obliku informacija o ulaznicama za zabavne, obrazovne, sportske i kulturne događaje; obezbjeđivanje on-line informacija u vezi televizijskih programa, zabavne, sportske i kulturne djelatnosti.;

42 Hosting digitalnog sadržaja i obezbjeđivanje on-line web resursa za upravljanje i dijeljenje on-line fotografija, videa, teksta, muzike i digitalnog sadržaja; obezbjeđivanje fotografskih prikaza, videa, muzike, audia, muzičkog zapisa, teksta, grafike i drugih informacija iz indeksa koji se pretražuju i baza podataka putem Interneta i komunikacionih mreža; kompjuterske usluge, naročito kreiranje virtuelnih zajednica za registrovane korisnike za učestvovanje u diskusijama i uključivanje u društvenom i poslovnom umrežavanju i umrežavanju interesnih zajednica; pružatelj aplikacionih usluga (ASP) koji pruža softver koji omogućava ili obezbjeđuje učitanje, preuzimanje, streaming, editovanje, modifikovanje, postavljanje, prikazivanje, linkovanje, dijeljenje, prenos ili obezbjeđivanje na neki drugi način fotografija, videa, muzike i elektronskih medija ili informacija putem Interneta i komunikacionih mreža; usluge pružatelja aplikacionih usluga (ASP), naročito hosting kompjuterskih softverskih aplikacija trećih lica; obezbjeđivanje privremenog korištenja softverskih aplikacija koje se ne mogu preuzeti za dijeljenje foto i video sadržaja; obezbjeđivanje softvera kao usluge (SAAS) za obradu elektronskog plaćanja; obezbjeđivanje elektronskih kompjuterski generisanih kodova za identifikaciju proizvoda i obradu elektronskog plaćanja; obezbjeđivanje elektronske verifikacije on-line narudžbi digitalnog sadržaja i generisanje elektronskih kodova za odobrenje koji onda omogućavaju korisnicima da pristupe digitalnom sadržaju; obezbjeđivanje privremenog korištenja on-line softvera za autentifikaciju

koji se ne može preuzeti za kontrolisanje pristupa do i komunikaciju sa kompjuterima i kompjuterskim mrežama.;

45 Usluge društvenog upoznavanja i umrežavanja bazirane na Internetu; obezbjeđivanje baza podataka putem Interneta u oblasti društvenog umrežavanja i društvenog upoznavanja; obezbjeđivanje informacija i savjeta u vezi sigurne elektronske komunikacije; licenciranje intelektualnog vlasništva, naročito korisnički kreiranih avatara, grafičkih ikona, simbola, maštovitih crteža, stripova, fraza i grafičkih prikaza ljudi, mjesta i stvari; usluge verifikacije identiteta, naročito obezbjeđivanje autentifikacije ličnih identifikacionih informacija.

(210) **BAZ1821396A** (220) 28/11/2018

(442) 30/06/2020

(732) **British American Tobacco (Brands) Limited Globe House, 4 Temple Place, London, WC2R 2PG, GB**

(740) "ŽIVKO MIJATOVIĆ & PARTNERS"
d.o.o. Sarajevo

(540)

NEO BOOST PURPLE

(511)

34 Duhan, sirovi ili prerađeni; duhanski proizvodi; zamjene za duhan (za nemedicinsku upotrebu); sve za svrhu zagrijavanja, ali ne i da izgori; artikli za pušače; elektronički uređaji i njihovi dijelovi za svrhu grijanja duhana.

(210) **BAZ1821397A** (220) 28/11/2018

(442) 30/06/2020

(300) UK00003355250

21/11/2018

UK

(732) **British American Tobacco (Brands) Limited Globe House, 4 Temple Place, London, WC2R 2PG, GB**

(740) "ŽIVKO MIJATOVIĆ & PARTNERS"
d.o.o. Sarajevo

(540)

COOL PURPLE

(511)

34 Cigarete; duhan, sirovi ili prerađeni; duhanski proizvodi; zamjene za duhan (ne za medicinske svrhe); cigare, cigariljosi; upaljači; šibice; artikli za pušače; papirići za cigarete, tube za cigarete, filteri za cigarete; džepne naprave za savijanje cigareta; ručni uređaji za punjenje filter omotnica duhanom; elektroničke cigarete; tekućine za elektroničke cigarete; duhanski proizvodi namijenjeni za zagrijavanje; uređaji i dijelovi za uređaje za zagrijavanje duhana i zamjena za duhan za potrebe inhaliranja.

(210) **BAZ1821398A** (220) 28/11/2018

(442) 30/06/2020

(732) **Alibaba Group Holding Limited Fourth Floor, One Capital Place, P.O. Box 847, George Town, Grand Cayman, KY**

(740) PETOŠEVIĆ d.o.o.

(540)



(531) 24.17,27.3,27.5

(511)

9 Aparati i instrumenti naučni, pomorski, geodetski, fotografski, kinematografski, optički, za vaganje, mjerenje, signalizaciju, kontrolu (inspekciju), spašavanje i nastavu; aparati i instrumenti za provođenje, prekid, transformaciju, akumulaciju, regulisanje ili kontrolu električne energije; aparati za snimanje, prijenos ili reprodukovanje zvuka ili slike; magnetni nosači podataka, diskovi za snimanje; mehanizmi za aparate koji se pokreću novcem; registar kase, računске mašine, oprema za obradu podataka i računari; računarski programi; softver za procesuiranje elektronskih plaćanja za druge i od drugih; softver za autentifikaciju; kompjuterski softver koji se može naći na internetu; kompjuterski softver za interaktivnu zabavu, koji omogućava korisnicima da prilagode iskustvo gledanja, slušanja i igre izborom i uređivanjem prikaza i performansi audio, video i audio-vizuelnih elemenata; audio, vizuelne i audio-vizuelne datoteke i snimci koji se mogu preuzimati, a koji sadrže multimedijalne zabavne programe i sadržaj; onlajn elektronske publikacije (koje se mogu preuzeti sa interneta ili kompjuterske mreže ili kompjuterske baze podataka); softver za razmjenu trenutnih poruka; softver za dijeljenje datoteka; komunikacijski softver za elektronsku razmjenu podataka, audio i video sadržaja, slika i grafika putem kompjuterskih, mobilnih, bežičnih i telekomunikacionih mreža; kompjuterski softver u obliku aplikacije za mobilne uređaje i računare; softverske aplikacije za upotrebu sa mobilnim uređajima; kompjuterski softver za obradu slika, grafika, audio i video sadržaja i teksta; kompjuterski softver koji se može preuzimati koji olakšava elektronski prijenos informacija, podataka, dokumenata, glasa i slika preko Interneta; kompjuterski softver koji se može preuzimati koji omogućava korisnicima da učestvuju na onlajn sastancima i časovima, sa pristupom podacima, dokumentima, slikama i softverskim aplikacijama kroz Internet pretraživač; kompjuterski softver koji se može preuzeti, za pristup, pregled i upravljanje udaljenim kompjuterima i kompjuterskim mrežama; softver za računarstvo u oblaku koji se može preuzimati; softver koji se nalazi u oblaku, a koji se može preuzimati; elektronske publikacije koje se mogu preuzimati, u obliku časopisa, članaka, brošura, lifleta, tehničkih specifikacija, informacionih materijala, priručnika

u oblastima poslovanja, elektronske trgovine, informacionih tehnologija, računarstva u oblaku, telekomunikacija, Interneta, obuka u vezi sa poslovanjem i elektronskom trgovinom, upravljanja poslovanjem, prodajom, marketingom i finansijama; kompjuterske periferne jedinice; džepni računari; laptop računari; prenosivi računari; ručni računari; lični digitalni asistenti; lični media plejeri; mobilni telefoni; pametni telefoni; digitalne kamere; baterije, punjači za baterije; računarske radne stanice; računarski serveri; računarski i telekomunikacioni mrežni hardver; računarski mrežni adapteri, prekidači, ruteri i čvorovi; bežični i žični modemi i komunikacione kartice i uređaji; držači za laptop; torbe za računare; aparti za gašenje požara; kompjuterski hardver i firmver; kompjuterski softver (uključujući softver koji se može preuzeti sa interneta); automobilski sistemi za navigaciju; kompakt diskovi; digitalna muzika (koja se može preuzeti sa interneta); telekomunikacijski aparati; podloge za miševe; slušalice za mobilne telefone; dodaci za mobilne telefone; igre, slike, bioskopski filmovi, filmovi i muzika koji se može preuzeti; sistemi za alarme; bezbjednosne kamere; mobilne radio i televizijske jedinice za emitovanje; oprema za televizijsko emitovanje; kamere; video kamere; slušalice; telefonske slušalice koje se nose u uhu; zvučnici; uređaji i oprema za globalno pozicionirajući sistem [GPS]; programi i softver za kompjuterske, elektronske i video igre (uključujući i softver koji se može preuzeti sa interneta); displeji od tečnih kristala za telekomunikacionu i elektronsku opremu; set top boks; daljinski upravljači; programi za skladištenje podataka; naočale i naočale za sunce; elektronske table sa natpisom; kodirane ili magnetne bankovne kreditne, debitne, gotovinske i identifikacione kartice; automatski bankomati; čitači elektronskih knjiga; toner kertridži, prazni, za štampače i fotokopire; uređaji za nadgledanje beba; video uređaji za nadgledanje beba; poklopci za fotografska sočiva; tablet računari; kodirane ključ kartice; 3D naočale; memorijske kartice za mašine za video igre. ;

36 Osiguranje; finansijski poslovi; monetarni poslovi; poslovi vezani za nepokretnosti; kliring i usklađivanje finansijskih transakcija putem globalne računarske mreže; online bankarske usluge i finansijske usluge; usluge kreditnih kartica, procesuiranje i prijenos računa i uplata i pružanje osiguranja za finansijske transakcije; usluge prijenosa sredstava; prijenos sredstava elektronskim putem za druge; prijenos uplata za druge putem Interneta; finansijske usluge u vidu usluga obrade računa i uplata; organizovanje i upravljanje lizingom i zakupom; iznajmljivanje i lizing nepokretnosti; procjena nepokretnosti; valuacija nepokretnosti; finansijske usluge u vezi sa nepokretnostima, investiranje u nepokretnosti; brokerske usluge u vezi sa nepokretnostima; usluge agencija za nepokretnosti; usluge stambenih agencija; usluge aktuara; upravljanje nepokretnostima i konsalting usluge; ubiranje najamnine; iznajmljivanje kancelarija (nepokretnosti); iznajmljivanje apartmana i stanova; pružanje finansijskih informacija putem Interneta; usluge depozita i usluge izdavanja putničkih vaučera; ulaganje kapitala; finansijske evaluacije [osiguranje, bankarstvo, nepokretnosti]; finansijske i usluge upravljanja aktivom; osiguranje i finansijske usluge; finansijske usluge pružene putem telekomunikacijskih sredstava; finansijske konsalting i savjetodavne usluge; online bankarstvo; bankarske usluge pružene online sa računarskih baza podataka ili Interneta; usluge posredovanja u prometu sa hartijama od vrijednosti, usluge notiranja cijena na berzi; posredovanje u vezi sa akcijama i obveznicama, finansijske analize; usluge debitnih kartica, usluge platnih kartica i usluge čekovne garancije; bankarske, usluge štednih računa i

investicione usluge; usluge finansijskog kliringa; kreditna verifikacija putem globalne računarske informacione mreže; elektronske usluge upravljanja rizikom kredita; usluge elektronskog plaćanja za kupovinu i elektronskog plaćanja računa; zaduživanje finansijskih računa i kreditne usluge; elektronske bankarske usluge; izdavanje pretplatničkih kartica, platnih kartica i debitnih kartica; usluge telefonskih kreditnih kartica; informativne usluge u vezi sa finansijama i osiguranjem, pružene online sa računarske baze podataka ili Interneta; agencija za prikupljanje naknada za gas i električnu energiju; procjena antikviteta; procjena umjetničkih djela; procjena nakita; procjena polovnih vozila; snabdijevanje poreskim informacijama (finansijske usluge); prikupljanje priloga za dobrotvorne fondove; organizovanje dobrotvornog prikupljanja; dobrotvornih prikupljanja; iznajmljivanje mašina za brojanje ili obradu papirnog novca i kovanica; iznajmljivanje bankomata ili automatizovanih mašina za izdavanje gotovine; usluge online plaćanja; usluge depozita u sefovima; organizovanje finansija za građevinske projekte; usluge agencija za odobravanje uvoza-izvoza (carinska odobrenja); konsultantske, informacijske i savjetodavne usluge u vezi sa naprijed navedenim uslugama.;

42 Naučne i tehnološke usluge i istraživanja i projektovanja u vezi sa njima, usluge industrijskih analiza i istraživanja; studije tehničkog projektovanja; pružanje web stranica sa tehnologijom koja omogućava korisnicima da dijele informacije i savjete; projektovanje i razvoj računarskog hardvera i softvera; softver u vidu servisa (SaaS); računarske usluge u vezi sa prijenosom informacija, podataka, dokumenata i slika putem interneta; računarske usluge u vezi sa pružanjem online pristupa interaktivnim računarskim bazi podataka sa filmskim programom, pregledima, trejlerima, sportom, koncertima, vijestima o poznatim i zabavnim vijestima i drugim povezanim informacijama; usluge provajdera aplikacija (ASP), a naročito hostig računarskih softverskih aplikacija drugih; usluge provajdera aplikacija (ASP) pružanje softvera u oblasti web zasnovanih konferencija, audio konferencija, elektronskih poruka, kolaboracije dokumenata, video konferencija i obrade glasa i poziva; pružanje online softvera koji se ne mogu preuzimati za olakšavanje interoperabilnosti više softverskih aplikacija; usluge tehničke podrške (tehničke konsultacije) u vezi sa računarskim softverom i aplikacijama koje se pružaju online, putem email-a i telefona; računarske usluge, a naročito kreiranje online zajednice za registrovane korisnike da učestvuju u raspravama, dobiju povratnu informaciju od svojih vršnjaka, formiraju virtualne zajednice, učestvuju u društvenim mrežama i razmjenjuju dokumente; savjeti o računarskim tehnologijama pruženi Internet korisnicima putem telefonske podrške; računarske usluge u vezi sa kreiranjem indeksa informacija, stranica i izvora na računarskim mrežama; pružanje Internet tražilica; dizajn računara, notebook računara, laptop računara, prenosivih računara i ručnih računara; dizajn ličnih digitalnih asistenata i ličnih media plejera; dizajn mobilnih telefona i pametnih telefona; dizajn digitalnih kamera; računarske usluge; računarsko programiranje; računarske integracione usluge; usluge računarske analize; računarsko programiranje u vezi sa odbranom od virusa; usluge računarskog sistemskog softvera; računarske usluge u vezi sa pružanjem usluga direktne konekcije između korisnika računara za razmjenu podataka; dizajn računarskog softvera; dizajn računarskih sistema; dizajn i razvoj web-stranica; hosting web-stranica za druge; hosting softver računarskih aplikacija za pretraživanje i vraćanje informacija iz baze podataka i računarskih mreža; pružanje tehničkih informacija po

posebnom zahtjevu krajnjih korisnika putem telefona ili globalne računarske mreže; konsalting usluge u vezi sa računarskim softverom; računarske usluge u vezi sa prilagođenim pretraživanjem računarske baze podataka i web-stranica; računarsko i elektronsko kodiranje i dekodiranje signala; konverzija fizičkih podataka i dokumenata u elektronske medijske formate; testiranje proizvoda i usluge procjene; arhitektonske i usluge dizajna; dizajn enterijera zgrada, kancelarija i apartmana; računarske i usluge informacija računarskih mreža; pružanje računarskih programa za upravljanje sigurnosnim rizikom; usluge informacija, znanja i ispitivanja računalne sigurnosti; usluge osiguranja kvaliteta; računarske usluge u vezi sa certificiranjem poslovnih transakcija i pripremanje izveštaja u vezi sa njima; računarske sigurnosne usluge u vezi sa kontrolom pristupa računarima, elektronskim mrežama i bazama podataka; obezbeđivanje prijenosa podataka i transakcija putem računarskih mreža; konsultacije u vezi sa područjem sigurnosti podataka; tehnološke konsultacije u vezi sa sigurnošću telekomunikacija; sigurnosne usluge kompjuterizovanih komunikacionih mreža; pružanje informacija u oblasti Interneta, svetske mreže/www i sigurnosti kompjuterizovanih komunikacionih mreža; konsalting usluge u u oblasti Interneta, svetske mreže/www i sigurnosti kompjuterizovanih komunikacionih mreža, usluge sigurnosti informacija; usluge autentifikacije za sigurnost računara; računarske usluge u vezi sa online autentifikacijom elektronskih potpisa; pohranjivanje rezervnih podataka van glavne lokacije (off-site); usluge čuvanja elektronskih podataka; pružanje informacija na računarskim tehnologijama i programiranje putem web stranica; računarstvo u oblaku; usluge davatelja usluga hostinga u oblaku; pružanje privremene upotrebe softvera koji se zasniva na oblaku i koji se ne može preuzeti i softvera za računarstvo u oblaku; elektronsko pohranjivanje podataka; pružanje virtuelnih računarskih sistema i virtuelne računarske sredine putem računarstva u oblaku; iznajmljivanje softvera za zabavu; kartografske usluge; konsultacijske, informacijske i savetodavne usluge u vezi sa naprijed navedenim uslugama.

(210) **BAZ1821399A** (220) 28/11/2018

(442) 30/06/2020

(732) **TOYOTA JIDOSHA KABUSHIKI KAISHA (also trading as Toyota Motor Corporation) 1, Toyota-cho, Toyota-shi, Aichi-ken, JP**

(740) PETOŠEVIĆ d.o.o.

(540)

YARIS CROSS

(511)

12 Automobili i strukturalni dijelovi za njih.

(210) **BAZ1821400A** (220) 28/11/2018

(442) 30/06/2020

(732) **TOYOTA JIDOSHA KABUSHIKI KAISHA (also trading as TOYOTA MOTOR CORPORATION) 1, Toyota-cho, Toyota-shi, Aichi-ken, JP**

(740) PETOŠEVIĆ d.o.o.

(540)

PROACE CITY

(511)

12 Automobili i strukturalni dijelovi za njih.

(210) **BAZ1821401A** (220) 28/11/2018

(442) 30/06/2020

(300) 87/945,571

01/06/2018

US

(732) **Eduard Orloff Rainstrasse 51, 8706 Meilen, CH**

(740) Dragan Mićunović

(540)



(531) 3.1,4.5,24.1,24.9,24.11,25.1,27.5

(511)

33 Vodka.

(210) **BAZ1821402A** (220) 28/11/2018

(442) 30/06/2020

(732) **Mylan S.p.A Via Vittor Pisani 20,
Milan, 20124, IT**

(740) "ŽIVKO MIJATOVIĆ & PARTNERS"
d.o.o. Sarajevo

(540)

SERZYL

(511)

5 Farmaceutski proizvodi za liječenje astme.

(210) **BAZ1821403A** (220) 28/11/2018

(442) 30/06/2020

(732) **ETI GIDA SANAYI VE TICARET
ANONIM SIRKETI Organize Sanayi
Bolgesi 11. Cadde, Eskisehir, TR**

(740) "ŽIVKO MIJATOVIĆ & PARTNERS"
d.o.o. Sarajevo

(591) crna, bijela, smeđa, zlatna, nijanse
crvene

(540)



(531) 25.1,25.7,26.3,26.11,27.5,29.1

(511)

30 Biskviti; čokolade; peciva; krekeri; oblatne; kolači;
otvorene pite (sa slatkim ili slanim nadjevom); dezerti,
naime, pekarski dezerti, dezerti na bazi brašna i čokolade,
musevi kao dezerti, hladni dezerti; sladoledi; jestivi led.

(210) **BAZ1821404A** (220) 28/11/2018

(442) 30/06/2020

(732) **MGV Gradnja d.o.o. Tvornička b.b.,
72220 Zavidovići, BA**

(591) crvena, crna

(540)



(531) 24.17,26.11,27.5,29.1

(511)

1 Ljepljive supstance za upotrebu u industriji.;

19 Građevinski materijali (nemetalni).

(210) **BAZ1821405A** (220) 30/11/2018

(442) 30/06/2020

(732) **"SARAJEVSKI KISELJAK" d.d.
Kiseljak Kraljice Mira 7, 71250
Kiseljak, BA**

(540)

SARA

(511)

32 Mineralne i gazirane vode te ostala bezalkoholna pića;
gazirani sokovi pripremljeni od mineralne vode; voćni
napici i voćni sokovi; sirupi i ostali preparati za pripremanje
napitaka.

(210) **BAZ1821406A** (220) 30/11/2018

(442) 30/06/2020

(300) UK00003319647

21/06/2018

GB

(732) **BRITISH AMERICAN TOBACCO
(BRANDS) INC. 251 Little Falls Drive,
Suite 100, Wilmington, DE 19808-
1674, US**

(740) "ŽIVKO MIJATOVIĆ & PARTNERS"
d.o.o. Sarajevo

(540)

MAKE IT LUCKIES

(511)

34 Cigarete; duhan, sirovi ili prerađeni; duhan za motanje; duhan za lule; duhanski proizvodi; zamjene za duhan (ne za medicinske svrhe); cigare; cigariljosi; upaljači za cigarete; upaljači za cigare; šibice; artikli za pušače; papirići za cigarete; tube za cigarete; filteri za cigarete; džepni aparatići za motanje (savijanje) cigareta; ručni uređaji za punjenje filtera omotnica duhanom; elektroničke cigarete; tekućine za elektroničke cigarete; duhanski proizvodi namijenjeni za zagrijavanje.

(210) **BAZ1821407A** (220) 30/11/2018

(442) 30/06/2020

(732) **KIA MOTORS CORPORATION 12, Heolleung-ro, Seocho-gu, Seoul, KR**(740) "ŽIVKO MIJATOVIĆ & PARTNERS"
d.o.o. Sarajevo

(591) bijela, nijanse crvene

(540)



(531) 26.1,27.5,29.1

(511)

38 Telekomunikacijske usluge, naročito, elektronički prijenos glasovnih poruka i podataka; telematičko slanje informacija u području komunikacijskih usluga u vozilu za bežičnu navigaciju i praćenje vozila; usluge pružanja informacija, savjeta i konsultacija koji se odnose na sve gore navedeno.

(210) **BAZ1821408A** (220) 30/11/2018

(442) 30/06/2020

(732) **KIA MOTORS CORPORATION 12, Heolleung-ro, Seocho-gu, Seoul, KR**(740) "ŽIVKO MIJATOVIĆ & PARTNERS"
d.o.o. Sarajevo

(540)

**KIA UVO
CONNECTED GMBH**

(511)

38 Telekomunikacijske usluge, naročito, elektronički prijenos glasovnih poruka i podataka; telematičko slanje informacija u području komunikacijskih usluga u vozilu za bežičnu navigaciju i praćenje vozila; usluge pružanja informacija, savjeta i konsultacija koji se odnose na sve gore navedeno.

(210) **BAZ1821409A** (220) 30/11/2018

(442) 30/06/2020

(732) **Balmain S.A. 44, rue Francois 1er,
75008 Paris, FR**(740) "ŽIVKO MIJATOVIĆ & PARTNERS"
d.o.o. Sarajevo

(540)

BALMAIN

(531) 27.5

(511)

3 Kozmetički preparati; kozmetičke olovke, uključujući olovke za usne i olovke za oči; kozmetičke kreme, uključujući hidratantne i hranjive kreme, tonirane kreme, kreme za izbjeljivanje kože, krema protiv bora, noćne i dnevne kreme; kozmetički preparati za njegu kože, uključujući mlijeko za čišćenje za toaletne svrhe, losion za kozmetičke svrhe, preparati za tamnjenje kože (kozmetika); preparati za zaštitu od sunca; preparati za kupanje i tuširanje, ne za medicinske potrebe; soli za kupke, ne za medicinske potrebe; zubne paste; dezodoransi za ljudsku upotrebu; dezodorirajući sapuni; parfumerijski proizvodi; parfemi; potpuri (mirisi), mirišljava vodica, parfemske vode; toaletne vode; kolonjske vode; eterična ulja; ulja za kozmetičke potrebe; ulja za čišćenje; ulja za toaletne potrebe; gelovi za masiranje, ne za medicinske potrebe, svijeće za masiranje, za kozmetičke svrhe; balzami, ne za medicinske potrebe; preparati za brijanje, sapun za brijanje, losioni za prije i poslije brijanja; maske za ljepotu; dekorativna šminka, uključujući tekući puder, podloge za šminku u obliku gelova, krema i tekućina, kozmetičkih ruževa, pudera za lice; ruževi, sjajevi za usne; maškare, tuševi za oči, sjene za oči; preparati za uklanjanje šminke, maramice impregnirane sa preparatima za uklanjanje šminke; toaletni sapun; talk puder, za toaletne svrhe; preparati za njegu noktiju i stopala, uključujući lakove za nokte, preparate za skidanje laka za nokte, lažne nokte; preparate za njegu kose, ne za medicinske potrebe, uključujući regeneratore za kosu, losione za kosu, sprejeve za kosu, gelove, kreme, balzame, pjene, šampone, preparate za ispiranje kose; boje za kosu; neutralizeri za minival; preparati za kovrčanje kose; preparati za ravnanje kose; preparati za depilaciju; preparati za izbjeljivanje [uklanjanje boje] za kozmetičke potrebe; kozmetički preparati za mršavljenje; adstringensi za kozmetičke potrebe.

- (210) **BAZ1821410A** (220) 30/11/2018
 (442) 30/06/2020
 (732) **Piere Balmain S.A.S. 44, rue Francois 1er, 750008 Paris, FR**
 (740) "ŽIVKO MIJATOVIĆ & PARTNERS"
 d.o.o. Sarajevo
 (540)

BALMAIN

- (531) 27.5
 (511)

9 Znanstveni, nautički, geodetski, fotografski, kinematografski aparati i instrumenti kao i aparati i instrumenti za vaganje, mjerenje, signalizaciju, kontrolu (inspekciju), za pomoć (spašavanje) i za obuku; optički aparati i instrumenti, uključujući naočale, optičke leće, sunčane naočale, okvire za naočale, futrole za naočale; aparati za snimanje, prijenos i reprodukciju zvuka i slike; magnetske podloge za snimanje, akustične ploče; mehanizmi za automate; registarske blagajne, računala i oprema za obradu podataka; kompjuteri, tableti, futrole za tabletna računala, laptopi, džepni kompjuteri (notebook), nosivi kompjuteri; slušalice; mobilni telefoni; sportski štitičnici za glavu, zaštitne kacige, zaštitne sportske kacige, protuzasljepljujuća sjenila.;

14 Plemeniti metali i njihove legure; nakit, uključujući prstenje, naušnice, narukvice, broševe, lance, ogrlice, igle, halke za ključeve od plemenitih metala, kopče za nakit, nakit za šešire, bisere (nakit); ukrasne igle; privjesci za ključeve (halke sa nakitom ili ukrasnim privjeskom); manšete; igle za kravate; drago kamenje, poludrago kamenje; kutije za nakit, kutije za izlaganje nakita.;

18 Koža i imitacija kože; kutije od kože ili kožne ljepenke, kožne kutije za šešire; kožni ukrasi za namještaj; kožne vrećice (omotnice, kesice), za pakiranje; ručne torbe, torbe za alat, prazne, naprtnjače, torbe za plažu, torbe sa kotačima za kupnju, torbe na rame, školske torbe i školske torbe na rame, torbe za oko struka; putne navlake za odijela; putni kompleti (kožna galanterija); kožni remeni; aktovke, tašne za dokumente; ženske torbice; prazne kozmetičke torbice; džepni novčanici; novčanici od pletenog metala za kovanice; futrole za kreditne kartice (novčanici); futrole za ključeve; životinjske kože; kovčezi i putne torbe; kišobrani, suncobrani i štapovi za hodanje; bičevi, amovi i sedlarski proizvodi; okovratnici, uzde i odjeća za životinje.;

25 Odjeća, uključujući haljine, suknje, podsuknje, suknja-hlača, odijela, odijela sa suknjom, večernja (svečana) odijela, šortseve, bermude, hlačice za bebe (donje rublje), košulje, bluže, korzete (žensko donje rublje), kombinezone, majice kratkih rukava, sportske majice dugih rukava, prsluke, jakne (odjeća), kardigane, džempere (pulovere)/ vunene majice (pulovere), pelerine, zimske jakne s kapuljačom, kapute, gabarden kapute; voodootporna odjeća, krzna (odjeća); krznene stole, lente (odjeća), šalovi, ešarpe, rukavice (odjeća), kravate, kaiševi (odjeća), kratke čarape, štrample,

hulahopke, fino donje rublje, donji veš, pidžame, ogrtači, kupaći kostimi/kostimi za plivanje, ogrtači za kupanje, naramenice za odjeću (tregeri), maske za spavanje; obuća, uključujući cipele, sandale, balerinke, mokasine, čizme, čizmice, papuče; pokrivala za glavu, uključujući šešire, beretke; kape (pokrivala za glavu), maske za spavanje.;

35 Poslovna administracija; komercijalna administracija licenciranja roba i usluga; poslovno upravljanje; poslovno upravljanje umjetnika izvođača; marketing; organizacija modnih revija za promotivne svrhe; organiziranje sajmova za komercijalne ili reklamne svrhe; predstavljanje robe putem komunikacijskih medija, u maloprodajne svrhe; on-line oglašavanje na računalnoj mreži; maloprodaja ili veleprodaja robe; usluge on-line maloprodaje ili veleprodaje robe.

- (210) **BAZ1821411A** (220) 30/11/2018
 (442) 30/06/2020
 (732) **Piere Balmain S.A.S. 44, rue Francois 1er, 750008 Paris, FR**
 (740) "ŽIVKO MIJATOVIĆ & PARTNERS"
 d.o.o. Sarajevo
 (540)

- (531) 27.5
 (511)

9 Znanstveni, nautički, geodetski, fotografski, kinematografski aparati i instrumenti kao i aparati i instrumenti za vaganje, mjerenje, signalizaciju, kontrolu (inspekciju), za pomoć (spašavanje) i za obuku; optički aparati i instrumenti, uključujući naočale, optičke leće, sunčane naočale, okvire za naočale, futrole za naočale; aparati za snimanje, prijenos i reprodukciju zvuka i slike; magnetske podloge za snimanje, akustične ploče; mehanizmi za automate; registarske blagajne, računala i oprema za obradu podataka; kompjuteri, tableti, futrole za tabletna računala, laptopi, džepni kompjuteri (notebook), nosivi kompjuteri; slušalice; mobilni telefoni; sportski štitičnici za glavu, zaštitne kacige, zaštitne sportske kacige, protuzasljepljujuća sjenila. ;

14 Plemeniti metali i njihove legure; nakit, uključujući prstenje, naušnice, narukvice, broševe, lance, ogrlice, igle, halke za ključeve od plemenitih metala, kopče za nakit, nakit za šešire, bisere (nakit); ukrasne igle; privjesci za ključeve

(halke sa nakitom ili ukrasnim privjeskom); manšete; igle za kravate; drago kamenje, poludrago kamenje; kutije za nakit, kutije za izlaganje nakita. ;

18 Koža i imitacija kože; kutije od kože ili kožne ljepenke, kožne kutije za šešire; kožni ukrasi za namještaj; kožne vrećice (omotnice, kesice), za pakiranje; ručne torbe, torbe za alat, prazne, naprtnjače, torbe za plažu, torbe sa kotačima za kupnju, torbe na rame, školske torbe i školske torbe na rame, torbe za oko struka; putne navlake za odijela; putni kompleti (kožna galanterija); kožni remeni; aktovke, tašne za dokumente; ženske torbice; prazne kozmetičke torbice; džepni novčanici; novčanici od pletenog metala za kovanice; futrole za kreditne kartice (novčanici); futrole za ključeve; životinjske kože; kovčezi i putne torbe; kišobrani, suncobrani i štapovi za hodanje; bičevi, amovi i sedlarski proizvodi; okovratnici, uzde i odjeća za životinje. ;

25 Odjeća, uključujući haljine, suknje, podsuknje, suknja-hlača, odijela, odijela sa suknjom, večernja (svečana) odijela, šortseve, bermude, hlačice za bebe (donje rublje), košulje, bluže, korzete (žensko donje rublje), kombinezone, majice kratkih rukava, sportske majice dugih rukava, prsluke, jakne (odjeća), kardigane, džempere (pulovere)/ vunene majice (pulovere), pelerine, zimske jakne s kapuljačom, kapute, gabarden kapute; voodootporna odjeća, krzna (odjeća); krznene stole, lente (odjeća), šalovi, ešarpe, rukavice (odjeća), kravate, kaiševi (odjeća), kratke čarape, štrample, hulahopke, fino donje rublje, donji veš, pidžame, ogrtači, kupaći kostimi/kostimi za plivanje, ogrtači za kupanje, naramenice za odjeću (tregeri), maske za spavanje; obuća, uključujući cipele, sandale, balerinke, mokasine, čizme, čizmice, papuče; pokrivala za glavu, uključujući šešire, beretke; kape (pokrivala za glavu), maske za spavanje. ;

35 Poslovna administracija; komercijalna administracija licenciranja roba i usluga; poslovno upravljanje; poslovno upravljanje umjetnika izvođača; marketing; organizacija modnih revija za promotivne svrhe; organiziranje sajмова za komercijalne ili reklamne svrhe; predstavljanje robe putem komunikacijskih medija, u maloprodajne svrhe; on-line oglašavanje na računalnoj mreži; maloprodaja ili veleprodaja robe; usluge on-line maloprodaje ili veleprodaje robe.

(210) **BAZ1821412A** (220) 30/11/2018

(442) 30/06/2020

(732) **Balmain S.A. 44, rue Francois 1er, 75008 Paris, FR**

(740) "ŽIVKO MIJATOVIĆ & PARTNERS"
d.o.o. Sarajevo

(540)



(531) 27.5

(511)

3 Kozmetički preparati; kozmetičke olovke, uključujući olovke za usne i olovke za oči; kozmetičke kreme, uključujući hidratantne i hranjive kreme, tonirane kreme, kreme za izbjeljivanje kože, krema protiv bora, noćne i dnevne kreme; kozmetički preparati za njegu kože, uključujući mlijeko za čišćenje za toaletne svrhe, losion za kozmetičke svrhe, preparati za tamnjenje kože (kozmetika); preparati za zaštitu od sunca; preparati za kupanje i tuširanje, ne za medicinske potrebe; soli za kupke, ne za medicinske potrebe; zubne paste; dezodoransi za ljudsku upotrebu; dezodorirajući sapuni; parfumerijski proizvodi; parfemi; potpuri (mirisi), mirišljava vodica, parfemske vode; toaletne vode; kolonjske vode; eterična ulja; ulja za kozmetičke potrebe; ulja za čišćenje; ulja za toaletne potrebe; gelovi za masiranje, ne za medicinske potrebe, svijeće za masiranje, za kozmetičke svrhe; balzami, ne za medicinske potrebe; preparati za brijanje, sapun za brijanje, losioni za prije i poslije brijanja; maske za ljepotu; dekorativna šminka, uključujući tekući puder, podloge za šminku u obliku gelova, krema i tekućina, kozmetičkih ruževa, pudera za lice; ruževi, sjajevi za usne; maškare, tuševi za oči, sjene za oči; preparati za uklanjanje šminke, maramice impregnirane sa preparatima za uklanjanje šminke; toaletni sapun; talk puder, za toaletne svrhe; preparati za njegu noktiju i stopala, uključujući lakove za nokte, preparate za skidanje laka za nokte, lažne nokte; preparate za njegu kose, ne za medicinske potrebe, uključujući regeneratore za kosu, losione za kosu, sprejeve za kosu, gelove, kreme, balzame, pjene, šampone, preparate za ispiranje kose; boje za kosu; neutralizeri za minival; preparati za kovrcanje kose; preparati za ravnanje kose; preparati za depilaciju; preparati za izbjeljivanje [uklanjanje boje] za kozmetičke potrebe; kozmetički preparati za mršavljenje; adstringensi za kozmetičke potrebe.

(210) **BAZ1821413A** (220) 29/11/2018
 (442) 30/06/2020
 (732) **Telekomunikacije Repulike Srpske a.d. Banja Luka Vuka Karadžića br. 2., Banja Luka, BA**
 (591) crvena, narandžasta, bijela
 (540)



(531) 24.17,26.15,27.5,29.1
 (511)

35 Oglašavanje i reklamiranje; vođenje komercijalnih poslova i komercijalne administracije; uredski poslovi.;

38 Telekomunikacije.

(210) **BAZ1821414A** (220) 03/12/2018
 (442) 30/06/2020
 (732) **KANDIT d.o.o. Vukovarska cesta 239, 31000 Osijek, HR**
 (740) DR DIANA PROTIC-TKALČIĆ & PARTNERS D.O.O.
 (540)

KANDI GUMENKO

(511)

30 Bomboni (slatkiši); čokolada; čokoladne slastice; čokoladni prutići; čokoladni slatkiši; gumeni bomboni; kakao; karamele (mekani bomboni); konditorski proizvodi od čokolade; proizvodi na bazi čokolade; proizvodi od kaka; punjena čokolada; slatkiši; žele bomboni.

(210) **BAZ1821415A** (220) 03/12/2018
 (442) 30/06/2020
 (732) **KANDIT d.o.o. Vukovarska cesta 239, 31000 Osijek, HR**
 (740) DR DIANA PROTIC-TKALČIĆ & PARTNERS D.O.O.
 (540)

KANDI PUCKO

(511)

30 Bomboni (slatkiši); čokolada; čokoladne slastice; čokoladni prutići; čokoladni slatkiši; gumeni bomboni; kakao; karamele (mekani bomboni); konditorski proizvodi od čokolade; proizvodi na bazi čokolade; proizvodi od kaka; punjena čokolada; slatkiši; žele bomboni.

(210) **BAZ1821416A** (220) 03/12/2018
 (442) 30/06/2020
 (732) **DON DON proizvodno in trgovinsko podjetje d.o.o. Gasilska cesta 2, 1290 Grosuplje, SI**
 (740) "LINEA SERVICES" d.o.o. Sarajevo
 (591) tamno plava, crvena
 (540)



(531) 2.9,27.5,29.1
 (511)

29 Meso, riba, perad i divljač; mesni ekstrakti; konzervirano, sušeno i kuhano voće i povrće; hladetina (želei), džemovi, kompoti; jaja; mlijeko i mliječni proizvodi, jestiva ulja i masti.;

30 Kafa, čaj, kakao, šećer, riža, tapioka, sago, nadomjesci kafe; brašno i proizvodi od žitanca, kruh, kolači, slastice, sladoled; med, sirup od melase; kvasac, prašak za dizanje; sol; senf; ocat, umaci (začini); mirodije; led za hlađenje.;

32 Pivo; mineralne i gazirane vode te ostala bezalkoholna pića, pića od voća i voćni sokovi; sirupi i ostali preparati za pripremanje napitaka.;

39 Prijevoz; ambalažiranje i uskladištenje proizvoda. ;

43 Usluge okrepe (pružanje hrane i pića); pružanje privremenog smještaja.

(210) **BAZ1821417A** (220) 03/12/2018
 (442) 30/06/2020
 (732) **Eastman Performance Films, LLC. 575 Maryville Centre Drive, St. Louis, Missouri 63141, US**
 (740) "ŽIVKO MIJATOVIĆ & PARTNERS" d.o.o. Sarajevo
 (591) crvena, crna, nijanse sive, žuta, smeđa
 (540)



(531) 1.3,26.4,27.5,29.1

(511)

35 Kooperativno oglašavanje i marketing za distributere folija za prozore; ponuda poticajnih programa za trgovce folijama za prozore kojima se nude cijene uz popust te brza isporuka specificiranih proizvoda trgovcima kod kupovine proizvoda iz grupe folija za prozore.

(210) **BAZ1821418A** (220) 03/12/2018

(442) 30/06/2020

(732) **Eastman Performance Films, LLC.
575 Maryville Centre Drive, St. Louis,
Missouri 63141, US**(740) "ŽIVKO MIJATOVIĆ & PARTNERS"
d.o.o. Sarajevo

(540)

SELECTPRO

(511)

35 Kooperativno oglašavanje i marketing za distributere folija za prozore; ponuda poticajnih programa za trgovce folijama za prozore kojima se nude cijene uz popust te brza isporuka specificiranih proizvoda trgovcima kod kupovine proizvoda iz grupe folija za prozore.

(210) **BAZ1821421A** (220) 04/12/2018

(442) 30/06/2020

(732) **FRANK MAYER Maler-Ernst-Strasse 1,
67098 Bad Dürkheim, DE**

(740) PETOŠEVIĆ d.o.o.

(540)

I-CLIP

(511)

25 Odjeća; remeni.

(210) **BAZ1821422A** (220) 04/12/2018

(442) 30/06/2020

(732) **International Foodstuffs Co LLC P.O.
Box No. 4115, Sharjah, AE**(740) "ŽIVKO MIJATOVIĆ & PARTNERS"
d.o.o. Sarajevo

(540)

PRISTINE

(511)

29 Jestiva ulja, masti, ghee (prečišćeni maslac), margarin, maslac, supeni proizvodi, mlijeko i mliječni proizvodi,

aromatizirano mlijeko, mliječni šejkovi, meso, riba, živina i divljač, mesni ekstrakti, konzervirano, sušeno i kuhano voće i povrće, prelive svih vrsta i opisa uključujući prelive bez mlijeka, tučeno vrhnje, želei, džemovi, kompoti, jaja, prehrambeni artikli iz grupe grickalica na bazi krompira i koji nisu na bazi krompira, čips i hrskavi listići od krompira, sve vrste konzervirane i sušene leće, graha, graška i mahunarki (ne za poljoprivrednu namjenu), gljive, konzervirani kikiriki. ;

30 Čokolade, konditorski proizvodi, slatkiši, keksi (svih vrsta), torte, tjestenine, makaroni, rezanci, instant rezanci, špageti, tanki rezanci, kvasac, prašak za pecivo i ostali pekarski sastojci, prelive za salate, majonez, ocat, kečap i sosovi (začini), proizvodi od tijesta pripremljeni za kuhanje, smrznuto tijesto, zamrznute parate, sladoledi, zamrznuti deserti koji nisu na bazi mlijeka, zamrznuti voćni deserti, ledeni deserti, kafa, čaj, kakao, šećer, riža, tapioka, sago, zamjene za kafu, kruh, peciva, melasa, sol, senf, brašno od žitarica, začini, prehrambeni napitci (na bazi žitarica i biljni), umaci (moča), biljni čaj, med.

(210) **BAZ1821423A** (220) 04/12/2018

(442) 30/06/2020

(732) **ETI GIDA SANAYI VE TICARET
ANONIM SIRKETI Organize Sanayi
Bolgesi 11. Cadde, Eskisehir, TR**(740) "ŽIVKO MIJATOVIĆ & PARTNERS"
d.o.o. Sarajevo

(591) crna, bijela, crvena, nijanse plave

(540)



(531) 1.3,5.5,25.1,26.4,26.11,27.5,29.1

(511)

30 Biskviti; čokolade; peciva; krekeri; oblatne; kolači; otvorene pite (sa slatkim ili slanim nadjevom); dezerti, naime, pekarski dezerti, dezerti na bazi brašna i čokolade, musevi kao dezerti, hladni dezerti; sladoledi; jestivi led.

(210) **BAZ1821424A** (220) 05/12/2018

(442) 30/06/2020

(300) 1903396

08/06/2018

CA

(732) **British American Tobacco (Brands) Limited Globe House, 4 Temple Place, London, WC2R 2PG, GB**(740) "ŽIVKO MIJATOVIĆ & PARTNERS"
d.o.o. Sarajevo

(540)

GLO MINI

(511)

34 Cigarete; duhan, sirovi ili prerađeni; duhanski proizvodi; zamjene za duhan (ne za medicinske svrhe); cigare, cigariljosi; upaljači; šibice; artikli za pušače, naime, pepeljare i kutije za cigarete; papirići za cigarete, tube za cigarete, filteri za cigarete; džepne naprave za savijanje cigareta; ručni uređaji za punjenje filter omoćnica duhanom; elektroničke cigarete; tekućine za elektroničke cigarete; duhanski proizvodi namijenjeni za zagrijavanje; uređaji i dijelovi za uređaje za zagrijavanje duhana i zamjena za duhan za potrebe inhaliranja.

(210) **BAZ1821425A** (220) 05/12/2018

(442) 30/06/2020

(732) **Esad Česko ul. Branislava Nušića 166, pp 29, Sarajevo, BA**

(740) Nusmir Huskić

(540)

ŠIPAD

(511)

19 Građevinski materijali (nemetalni); čvrste nemetalne cevi za građevine; asfalt, crna smola i bitumen, nemetalne prenosne građevine; spomenici, koji nisu od metala.;

20 Namještaj, ogledala, okviri za slike; proizvodi (koji nisu obuhvaćeni drugim klasama) od drveta, plute, trske, rogoza, vrbovog pruća, roga, kosti, slonovače, kitove kosti, školjki, ćilibara, sedefa, morske pjene i zamjene svih ovih materijala, ili od plastike.;

40 Obradivanje materijala.

(210) **BAZ1821427A** (220) 06/12/2018

(442) 30/06/2020

(732) **Align Technology, Inc. 2820 Orchard Parkway, San Jose, California 95134, US**(740) "ŽIVKO MIJATOVIĆ & PARTNERS"
d.o.o. Sarajevo

(591) crna, plava

(540)



(531) 24.17,27.5,29.1

(511)

9 Kompjuterski softver, naime digitalni softver za slikanje koji se koristi za prikazivanje kretanja zuba i predloženih planova za tretman; kompjuterski softver koji se koristi u restorativnoj stomatologiji; kompjuterske radne stanice za obradu i prikaz snimljenih medicinskih i zubnih snimaka.;

10 Hirurški, medicinski i stomatološki aparati i instrumenti za upotrebu u oblasti stomatologije i ortodontije; stomatološka oprema; stomatološki aparati i instrumenti; stomatološki aparati, naime uređaji za upotrebu u ortodontiji; aparati i instrumenti za upotrebu u oblasti stomatologije vezano za ortodontske tretmane i za upotrebu u restorativnoj stomatologiji; skeneri za medicinsku i stomatološku dijagnostiku; intraoralne kamere za skeniranje za upotrebu u području stomatologije i ortodontije; intraoralne kamere za skeniranje koje se koriste u svrhe snimanja, pohranjivanja, dohvatanja i prijenosa medicinskih i stomatoloških digitalnih snimaka preko telekomunikacijskih medija, za upotrebu u području stomatologije i ortodontije; kamere za skeniranje za snimanje medicinskih i stomatoloških snimaka, za upotrebu u području stomatologije i ortodontije; ultrazvučni dijagnostički instrumenti za upotrebu u području stomatologije i ortodontije.;

44 Stomatološke usluge, konsultantske usluge u oblasti stomatologije i ortodontije; savjetovanje i konsultantske usluge u vezi sa ortodontijom, endodontijom, pedodontijom, periodontijom i restorativnim stomatološkim tretmanima, uključujući i nuđenje takvih usluga online putem Interneta li ektraneta.

(210) **BAZ1821428A** (220) 06/12/2018

(442) 30/06/2020

(732) **TEVA Pharmaceutical Industries Ltd.
Science Based Industries Campus,
Har Hotzvim, P.O.Box 1142, 91010
Jerusalem, IL**(740) "ŽIVKO MIJATOVIĆ & PARTNERS"
d.o.o. Sarajevo

(540)

AJOVY

(511)

5 Farmaceutski proizvodi za liječenje migrene.

(210) **BAZ1821429A** (220) 06/12/2018

(442) 30/06/2020

(732) **DEMOKRATSKI NARODNI SAVEZ
Aleja Svetog Save 20, 78000 Banja
Luka, BA**

(740) Goran Marić

(591) crvena, bijela, plava

(540)



(531) 24.7,26.11,27.5,28.5,29.1

(511)

1 Hemijski proizvodi za industriju, nauku, fotografsku djelatnost, ratarstvo, povrtlarstvo i šumarstvo; sirova umjetna smola, sirova plastika; gnojivo za zemlju; mješavine za gašenje požara; preparati za kaljenje, zavarivanje i lemljenje metala; hemijski proizvodi za konzerviranje hrane; sredstva za štavljenje kože; ljepila (ljepljive tvari) namijenjena za industriju.;

2 Boje, lakovi i glazure; zaštita od hrđe te od propadanja i truljenja drveta; tvari za bojenje; nagrizajuće tvari; prirodne sirove smole; metali u listovima i u prahu za slikare, dekoratere, štampare i umjetnike.;

3 Preparati za bijeljenje i ostale tvari za pranje rublja; preparati za čišćenje, poliranje, odmaščivanje i struganje; sapuni; parfimerijski proizvodi, eterična ulja, kozmetički proizvodi, losioni za kosu; proizvodi za njegu zuba.;

4 Industrijska ulja i masti; sredstva za podmazivanje;

proizvodi za upijanje, vlaženje i vezanje prašine; goriva (uključujući goriva za motore) i rasvjetne tvari; svijeće i fitilji za osvjetljavanje. ;

5 Farmaceutski i veterinarski proizvodi; higijenski proizvodi za upotrebu u medicini; dijetetne tvari za medicinske potrebe, hrana za dojenčad; flasteri, materijali za previjanje; materijali za plombiranje zuba i za zubne otiske; dezinfekcijska sredstva; proizvodi za uništavanje životinjskih štetočina; fungicidi, herbicidi.;

6 Obični metali i njihove legure; metalni građevinski materijali; metalne prenosive konstrukcije; metalni materijali za tračnice; metalna užad i neelektrične metalne žice; metalni bravarski proizvodi i sitni metalni predmeti; metalne cijevi; metalne blagajne; metalni proizvodi koji nisu obuhvaćeni drugim klasama; rudače.;

7 Mašine i alatne mašine; motori i pogonski mehanizmi (osim za kopnena vozila); spojke i prenosni uređaji (osim za kopnena vozila); poljoprivredne naprave osim onih koje se pokreću ručno; inkubatori za jaja.;

8 Ručni alati i sprave (s ručnim pokretanjem); noževi, viljuške i kašike; hladno oružje; mehaničke i električne sprave za brijanje.;

9 Naučni, nautički, geodetski, fotografski, kinematografski i optički aparati i instrumenti kao i aparati i instrumenti za vaganje, mjerenje, signalizaciju, kontrolu (inspekciju), za pomoć (spašavanje) i za obuku; aparati i instrumenti za vođenje, distribuiranje, transformisanje, akumuliranje, podešavanje ili upravljanje električne energije; aparati za snimanje, prenos ili reprodukciju zvuka ili slika; magnetske podloge za snimanje, akustične ploče; automati i mehanizmi za automatske uređaje koji se pokreću uz prethodno ubacivanje kovanica; registarske blagajne, mašine za računanje, oprema za obradu podataka i kompjuteri; uređaji za gašenje požara.;

10 Hirurški, medicinski, stomatološki i veterinarski aparati i instrumenti, umjetni udovi, oči i zubi; ortopedski proizvodi; pribor za šivanje rana.;

11 Uređaji za rasvjetu, grijanje, proizvodnju pare, kuhanje, hlađenje, sušenje, ventilaciju, vodoopskrbu i sanitarna oprema.;

12 Vozila; uređaji za kretanje po zemlji, po vodi ili po vazduhu.;

13 Vatreno oružje; municija i projektili; eksploziv; sredstva za vatromet. ;

14 Plemeniti metali i njihove legure i proizvodi od tih materijala ili obloženi tim materijalima koji nisu obuhvaćeni drugim klasama; pravi i lažni nakit, drago kamenje; časovničarski proizvodi i hronometrijski instrumenti.;

15 Muzički instrumenti. ;

16 Papir, karton i proizvodi od tih materijala koji nisu obuhvaćeni drugim klasama; štamparski proizvodi; proizvodi za uvezivanje knjiga; fotografije; pribor za pisanje; ljepila (ljepljive tvari) za papirne proizvode ili za domaćinstvo; slikarski pribor; kistovi; pisaće mašine i kancelarijski pribor (osim namještaja); oprema za nastavu i obuku (osim aparata); plastični materijali za ambalažu (koji nisu obuhvaćeni drugim klasama); štamparska slova; klišeji. ; 1

7 Guma, gutaperka, biljna smola, azbest, tinjac i proizvodi od tih tvari koji nisu obuhvaćeni drugim klasama; proizvodi

od poluobrađene plastike; tvari za hermetičko zatvaranje, za brtvljenje i izolaciju; nemetalne savitljive cijevi.;

18 Koža i imitacija kože, i proizvodi od tih materijala koji nisu obuhvaćeni drugim klasama; životinjske kože, kože sa krznom; kovčezi i putne torbe; kišobrani, suncobrani i štapovi za hodanje; bičevi i sedlarsko-remenarski proizvodi.;

19 Nemetalni građevinski materijali; krute nemetalne cijevi za gradnju; asfalt, katran i bitumen (smola); nemetalne prenosive konstrukcije; nemetalni spomenici. ;

20 Namještaj, ogledala, okviri; proizvodi koji nisu obuhvaćeni drugim klasama od drveta, pluta, trske, šiblja, rožine, kostiju, bjelokosti, usovine, kornjačevine, ambre, sedefa, morske zgure (štive) i nadomjestaka svih tih materijala, ili od plastike. ;

21 Pribor i posuđe za kućanstvo ili za kuhinju; češljevi i spužve; četke (osim kistova); materijali za četke; pribor za čišćenje; žica za struganje; sirovo ili poluobrađeno staklo (osim građevinskog stakla); stakleni proizvodi, porculanski i keramički proizvodi koji nisu obuhvaćeni drugim klasama.;

22 Konopci, uzice, mreže, šatori, tende, cerade, jedra, vreće (koji nisu obuhvaćeni drugim klasama); tvari za ispunu (osim gume i plastike); sirovi vlaknasti tekstilni materijali.;

23 Vlakna i konac za tekstil.;

24 Tkanine i tekstilni proizvodi koji nisu obuhvaćeni drugim klasama; pokrivači za krevete i stolove. ;

25 Odjeća, obuća, pokrivala za glavu.;

26 Čipke, vez, vrpce i uzice; dugmad, kukice i omčice, pribadače i igle; umjetno cvijeće.;

27 Sagovi, prostirači, otirači, strunjače, linoleumi i ostali podni pokrivači; zidne tapete (netekstilne).;

28 Igre i igračke, gimnastički i sportski predmeti koji nisu obuhvaćeni drugim klasama; ukrasi za božićna drvca.;

29 Meso, riba, perad i divljač; mesni ekstrakti; konzervirano, smrznuto, sušeno i kuhano voće i povrće; hladetina (želei), džemovi, kompoti; jaja, mlijeko i mliječni proizvodi; jestiva ulja i masti. ;

30 Kafa, čaj, kakao, šećer, riža, tapioka, sago, nadomjesci kafe; brašno i proizvodi od žitarica, hljeb, kolači, poslastice, bomboni, sladoled; med, sirup od melase; kvasac, prašak za dizanje tijesta; so, slačica (senf); ocat, umaci (začini); začini (mirodijske); led za hlađenje. ;

31 Poljoprivredni, povrtlarski i šumski proizvodi i bobice, koji nisu obuhvaćeni drugim klasama; žive životinje; svježe voće i povrće; sjeme, prirodne biljke i cvijeće; hrana za životinje; slad.;

32 Pivo; mineralne i gazirane vode te ostala bezalkoholna pića; voćni napici i voćni sokovi; sirupi i ostali preparati za pripremanje napitaka.;

33 Alkoholna pića (osim piva). ;

34 Duvan; pribor za pušače; šibice.;

35 Oglašavanje i reklamiranje; vođenje komercijalnih poslova; komercijalna administracija; kancelarijski poslovi.;

36 Osiguranje; finansijski poslovi; monetarni poslovi; upravljanje nekretninama. ;

37 Izgradnja; popravak; usluge postavljanja. ;

38 Telekomunikacije. ;

39 Prevoz; pakovanje i skladištenje proizvoda; organizovanje putovanja. ;

40 Obrada materijala.;

41 Obuka; stručno osposobljavanje; razonoda; sportske i kulturne djelatnosti.;

42 Naučne i tehnološke usluge kao i pripadajuće usluge istraživanja i dizajna; usluge industrijskih analiza i istraživanja; dizajn i razvoj kompjuterskog hardvera i kompjuterskog softvera. ;

43 Usluge okrepe (hranjenje); privremeno primanje na stan.;

44 Medicinske usluge; veterinarske usluge; higijenska njega i njega ljepote za ljude ili za životinje; poljoprivredne, povrtlarske i šumarske usluge. ;

45 Pravne usluge; usluge sigurnosti za zaštitu imovine i ljudi; lične i društvene usluge namjenjene za zadovoljenje ljudskih potreba; uključivo udruženje građana s ciljem političkog djelovanja (politička stranka).

(210) **BAZ1821430A** (220) 06/12/2018

(442) 30/06/2020

(732) **Pfizer Inc. 235 East 42nd Street, New York, New York 10017, US**

(740) PETOŠEVIĆ d.o.o.

(540)

TALZENNA

(511)

5 Farmaceutski i veterinarski pripravci; sanitarni pripravci za medicinske potrebe; dietetska hrana i supstance prilagođene za medicinsku ili veterinarsku upotrebu, hrana za bebe; dietetski dodaci prehrani za ljude i životinje; flasteri, zavojni materijali; materijali za plombiranje zubi, dentalni vosak; dezinfekcijska sredstva; preparati za uništavanje štetočina; fungicidi, herbicidi.

(210) **BAZ1821431A** (220) 06/12/2018

(442) 30/06/2020

(732) **JOHNSON & JOHNSON (New Jersey corporation) One Johnson & Johnson Plaza, New Brunswick, New Jersey, US**

(740) DR DIANA PROTIĆ-TKALČIĆ & PARTNERS D.O.O

(540)

ODABERITE NJEŽNOST

(511)

3 Proizvodi za njegu i čišćenje kože i kose.

(210) **BAZ1821432A** (220) 07/12/2018
 (442) 30/06/2020
 (732) **Malouchis Iosif Xenopolou 13, Thessaloniki, GR**
 (740) KARABDIĆ KERIM
 (591) crna, bijela
 (540)



Marbella

(531) 3.7,26.1,27.5
 (511)

34 Duhane, sirovi ili obrađeni; duhanski proizvodi, uključujući cigare, cigarete, cigarilose, zamjene duhana (ne za medicinsku upotrebu); proizvodi za pušače, filteri za cigarete, kutije za cigarete i pepeljare.

(210) **BAZ1821433A** (220) 07/12/2018
 (442) 30/06/2020
 (300) UK00003320876
 27/06/2018
 UK
 (732) **Nicoventures Holdings Limited Globe House, 1 Water Street, London, WC2R 3LA, GB**
 (740) "ŽIVKO MIJATOVIĆ & PARTNERS"
 d.o.o. Sarajevo
 (540)



vype

(531) 26.1,27.5
 (511)

34 Elektronske cigarete, kartridži za elektronske cigarete; tečnost za elektronske cigarete, cigarete koje sadrže zamjene za duhan; zamjene za duhan; cigarete; duhan; proizvodi od duhana; tabakere; kutije za cigarete.

(210) **BAZ1821434A** (220) 07/12/2018
 (442) 30/06/2020
 (732) **Astellas Deutschland GmbH Georg-Brauchle-Ring 64 - 66, Munich 80992, DE**
 (740) "ŽIVKO MIJATOVIĆ & PARTNERS"
 d.o.o. Sarajevo
 (540)

LEVACT

(511)
 5 Farmaceutski proizvodi za ljudsku upotrebu.

(210) **BAZ1821435A** (220) 07/12/2018
 (442) 30/06/2020
 (732) **Astellas Deutschland GmbH Georg-Brauchle-Ring 64 - 66, Munich 80992, DE**
 (740) "ŽIVKO MIJATOVIĆ & PARTNERS"
 d.o.o. Sarajevo
 (591) plava, ciklama, bijela
 (540)



(531) 26.5,26.13,26.15,29.1
 (511)

5 Farmaceutski proizvodi za ljudsku upotrebu

(210) **BAZ1821436A** (220) 07/12/2018

(442) 30/06/2020

(732) **JGL d.o.o. Beograd - Sopot Milosava
Vlajića br. 110, Sopot, RS**

(740) "MSA IP"

(540)

URIROSE

(511)

5 Lijekovi, lijekovi za ljudske potrebe, medicinski proizvodi i dijetetski proizvodi za medicinske potrebe, farmaceutski proizvodi, hemijsko - farmaceutski proizvodi, dijetetski dodaci za medicinske potrebe, dodaci prehrani i dijetetski pripravci.

(210) **BAZ1821437A** (220) 07/12/2018

(442) 30/06/2020

(732) **Greenwell's d.o.o. Sarajevo Maršala
Tita 11, 71000 Sarajevo, BA**

(540)

RIOUNA

(511)

3 Sapuni; parfumerijski proizvodi; eterična ulja; kozmetički proizvodi, losioni za kosu, proizvodi za njegu kose; proizvodi za njegu zubi; šamponi, regeneratori, sprejevi za oblikovanje kose, gelovi i pomade; kreme za lice, losioni, gelovi, mlijeka za kozmetičke svrhe, maske za ljepotu; losioni za ruke, kreme, gelovi i sredstva za ribanje; kreme za tijelo, losioni, sredstva za pranje, gelovi, proizvodi za brijanje za muškarce; proizvodi za njegu kože.;

5 Farmaceutski i veterinarski proizvodi; higijenski proizvodi za medicinske potrebe; dijetne tvari za medicinske ili veterinarske potrebe; dijetalni dodaci prehrani za ljude i životinje; proteinski prehrambeni dodaci biljnog ili životinjskog porijekla; vitaminski pripravci; vitaminski i mineralni dodaci hrani; vitaminske tablete; šumeće vitaminske tablete; vitaminski napici; vitaminski dodaci; laneno, bučino, sezamovo i čurekotovo ulje kao dijetni dodatak prehrani; probiotički bakterijski pripravci za medicinsku uporabu; enzimi za medicinske potrebe; enzimski pripravci za medicinske potrebe; masti za medicinske potrebe; riblja ulja za medicinsku uporabu; čajevi za medicinsku upotrebu.;

29 Jestiva ulja i masti; sjemenke za ljudsku upotrebu; bademovo mlijeko; proteinsko mlijeko.;

30 Proteinske pločice; biljni čajevi i infuzije za nemedicinsku upotrebu; aromatski pripravci; med; pripravci od meda; biljno-medne pastile za nemedicinsku upotrebu; brašno; začini; prirodna sladila; javorov sirup; kombuča; nemedicinski slatkiši.;

32 Bezalkoholna pića, gazirana i negazirana; aromatizirane vode; napici za sportaše obogaćeni proteinima; bezalkoholni voćni ekstrakti; energetska pića (za nemedicinsku upotrebu).

(210) **BAZ1821438A** (220) 07/12/2018

(442) 30/06/2020

(732) **Greenwell's d.o.o. Sarajevo Maršala
Tita 11, 71000 Sarajevo, BA**

(540)

MOONAMAR

(511)

3 Sapuni; parfumerijski proizvodi; eterična ulja; kozmetički proizvodi, losioni za kosu, proizvodi za njegu kose; proizvodi za njegu zubi; šamponi, regeneratori, sprejevi za oblikovanje kose, gelovi i pomade; kreme za lice, losioni, gelovi, mlijeka za kozmetičke svrhe, maske za ljepotu; losioni za ruke, kreme, gelovi i sredstva za ribanje; kreme za tijelo, losioni, sredstva za pranje, gelovi, proizvodi za brijanje za muškarce; proizvodi za njegu kože.;

5 Farmaceutski i veterinarski proizvodi; higijenski proizvodi za medicinske potrebe; dijetne tvari za medicinske ili veterinarske potrebe; dijetalni dodaci prehrani za ljude i životinje; proteinski prehrambeni dodaci biljnog ili životinjskog porijekla; vitaminski pripravci; vitaminski i mineralni dodaci hrani; vitaminske tablete; šumeće vitaminske tablete; vitaminski napici; vitaminski dodaci; laneno, bučino, sezamovo i čurekotovo ulje kao dijetni dodatak prehrani; probiotički bakterijski pripravci za medicinsku uporabu; enzimi za medicinske potrebe; enzimski pripravci za medicinske potrebe; masti za medicinske potrebe; riblja ulja za medicinsku uporabu; čajevi za medicinsku upotrebu.;

29 Jestiva ulja i masti; sjemenke za ljudsku upotrebu; bademovo mlijeko; proteinsko mlijeko.;

30 Proteinske pločice; biljni čajevi i infuzije za nemedicinsku upotrebu; aromatski pripravci; med; pripravci od meda; biljno-medne pastile za nemedicinsku upotrebu; brašno; začini; prirodna sladila; javorov sirup; kombuča; nemedicinski slatkiši.;

32 Bezalkoholna pića, gazirana i negazirana; aromatizirane vode; napici za sportaše obogaćeni proteinima; bezalkoholni voćni ekstrakti; energetska pića (za nemedicinsku upotrebu).

(210) **BAZ1821439A** (220) 10/12/2018

(442) 30/06/2020

(732) **JADRAN GALENSKI LABORATORIJ
d.d. Svilno 20, 51000 Rijeka, HR**

(740) "MSA IP"

(540)

CONTRAL

(511)

5 Lijekovi za humanu medicinu, dijetetski proizvodi, farmaceutski proizvodi; medicinski proizvodi.

(210) **BAZ1821440A** (220) 11/12/2018

(442) 30/06/2020

(732) **Facebook, Inc. 1601 Willow Road,
Menlo Park, California 94025, US**

(740) "INTELBIRO" d.o.o.

(540)



(531) 2.9

(511)

36 Usluge obrade finansijskih transakcija; elektronička obrada i prijenos podataka o plaćanju računa za korisnike interneta i komunikacijskih mreža; elektroničke usluge prijenosa sredstava; usluge obrade transakcija kreditnih kartica, debitnih kartica i darovnih kartica; trgovačke usluge, naime, usluge obrade platnih transakcija; pružanje elektroničkih usluga mobilnog plaćanja za druge; finansijske usluge; Usluge obrade plaćanja; usluge finansijskih transakcija; omogućavanje i organizacija financiranja i distribucije prikupljanja finansijskih sredstava i donacija; online usluge prikupljanja sredstava za dobrotvorne svrhe i usluge finansijskih donacija.

(210) **BAZ1821441A** (220) 11/12/2018

(442) 30/06/2020

(732) **LEGO Juris A/S 7190 Billund, DK**

(740) "INTELBIRO" d.o.o.

(591) roza, ljubičasta, bijela

(540)



(531) 2.9,27.5,29.1

(511)

9 Znanstveni, mjerni, signalni, kontrolni (nadzorni) instrumenti i instrumenti za podučavanje; aparati za snimanje, prijenos ili reprodukciju zvuka ili slika; magnetni nosači podataka; audio i video snimke; kinematografski filmovi [nasnimljeni]; elektroničke publikacije; kalkulatori; oprema za obradu podataka; računala; softver; računalni hardver; računalna oprema; elektronički i električni aparati i instrumenti (uključujući bežični) za uporabu u komunikaciji; telekomunikacijski aparati; aparati za električno daljinsko upravljanje; naočale, uključujući sunčane naočale; slike koje se mogu preuzeti a koriste se kao pozadina i čuvar zaslona na računalu; reflektori za nošenje za sprečavanje prometnih nesreća; govorni strojevi; magneti; vrećice i kutije prilagođene za računala, konzole, tableti, mobilni telefone i druga elektronička oprema. ;

16 Papir; karton; tiskani materijal; tiskane publikacije; uredski i papirnati pribor, osim namještaja; materijali za umjetnike; kistovi za boju; vrećice i artikli za pakiranje i zamatanje od papira, kartona ili plastike; vreće i artikli za skladištenje od papira ili kartona; materijal za obuku i nastavu (osim aparata); tiskarska slova; klišeji; tiskane upute za sastavljanje. ;

18 Koža i imitacije kože; proizvodi od kože i imitacije kože, a koji nisu obuhvaćeni drugim klasama, naime torbe i novčanici, aktovke, kovčezi, ručne torbice, vrećaste torbice, torbice, futrole za ključeve, novčanici za kreditne kartice; školske torbe, prazne kozmetičke torbice, držala za etikete za prtljagu, svi navedeni proizvodi izrađeni od kože ili imitacije kože; životinjske kože (pripremljene za izradu krznarskih proizvoda), kože; putni koferi i torbe; kišobrani, suncobrani i štapovi za hodanje; školske torbe, sportske torbe; torbe (koje nisu prilagođene niti opremljene) a mogu se koristiti za nošenje računala, konzola, tableta, mobitela i drugih elektroničkih uređaja; futrole za olovke; lisnice za novčanice; novčanici za kovanice; vrećice za novac. ;

25 Odjeća, obuća, pokrivala za glavu.;

28 Igre i igračke; uređaji i oprema uređaji za kompjuterske igrice; elektroničke igrice; igračke za sastavljanje; uređaji i oprema za igrališta; ukrasi za božićna drvca.;

41 Obrazovanje; stručno osposobljavanje; razonoda; kulturne aktivnosti; organizacija fan klubova za korisnike građevinskih igračaka (obrazovanje i zabava), korisnike elektroničkih igara i/ili korisnike drugih igara, igračaka i igrice; pružanje obrazovnih informacija i informacija o razonodi; pružanje igara; nuđenje mrežnih publikacija; kampovi za obrazovne ili zabavne svrhe.;

43 Usluge okrepe (pružanje hrane i pića), pružanje privremenog smještaja.

(210) **BAZ1821442A** (220) 11/12/2018

(442) 30/06/2020

(732) **Joint Stock Company "BIOCAD"
Liter A, BLD. 34, Ul. Svyazi,
Strelna, Petrodvortsoviy district, St
Petersburg, 198515, RU**

(740) "ŽIVKO MIJATOVIĆ & PARTNERS"
d.o.o. Sarajevo

(540)

ACELLBIA

(511)

5 Farmaceutski i veterinarski pripravci; medicinski i veterinarski pripravci; kemijsko-farmaceutski pripravci; biološki pripravci za medicinske svrhe; kemijski pripravci za farmaceutske svrhe; kemijski pripravci za medicinske svrhe.

(210) **BAZ1821443A** (220) 11/12/2018

(442) 30/06/2020

(732) **Joint Stock Company "BIOCAD"
Liter A, BLD. 34, Ul. Svyazi,
Strelna, Petrodvortsoviy district, St
Petersburg, 198515, RU**

(740) "ŽIVKO MIJATOVIĆ & PARTNERS"
d.o.o. Sarajevo

(540)

HERTICAD

(511)

5 Farmaceutski i veterinarski pripravci; medicinski i veterinarski pripravci; kemijsko-farmaceutski pripravci; biološki pripravci za medicinske svrhe; kemijski pripravci za farmaceutske svrhe; kemijski pripravci za medicinske svrhe.

(210) **BAZ1821444A** (220) 11/12/2018

(442) 30/06/2020

(732) **Joint Stock Company "BIOCAD"
Liter A, BLD. 34, Ul. Svyazi,
Strelna, Petrodvortsoviy district, St
Petersburg, 198515, RU**

(740) "ŽIVKO MIJATOVIĆ & PARTNERS"
d.o.o. Sarajevo

(540)

AVEGRA

(511)

5 Farmaceutski i veterinarski pripravci [za liječenje raka]; medicinski i veterinarski pripravci [za liječenje raka]; kemijsko-farmaceutski pripravci [za liječenje raka]; biološki pripravci za medicinske svrhe [za liječenje raka]; kemijski pripravci za farmaceutske svrhe [za liječenje raka]; kemijski pripravci za medicinske svrhe [za liječenje raka].

(210) **BAZ1821445A** (220) 11/12/2018

(442) 30/06/2020

(732) **LEGO Juris A/S 7190 Billund, DK**

(740) "INTELBIRO" d.o.o.

(540)



(531) 27.1,27.5

(511)

9 Znanstveni, mjerni, signalni, kontrolni (nadzorni) instrumenti i instrumenti za podučavanje; aparati za snimanje, prijenos ili reprodukciju zvuka ili slika; magnetni nosači podataka; audio i video snimke; kinematografski filmovi [nasnimljeni]; elektroničke publikacije; kalkulatori; oprema za obradu podataka; računala; softver; računalni hardver; računalna oprema; elektronički i električni aparati i instrumenti (uključujući bežični) za uporabu u komunikaciji; telekomunikacijski aparati; aparati za električno daljinsko upravljanje; naočale, uključujući sunčane naočale; slike koje se mogu preuzeti a koriste se kao pozadina i čuvar zaslona na računalu; reflektori za nošenje za sprečavanje prometnih nesreća; govorni strojevi; magneti; vrećice i kutije prilagođene za računala, konzole, tableti, mobilni telefone i druga elektronička oprema.;

16 Papir; karton; tiskani materijal; tiskane publikacije; uredski i papirnati pribor, osim namještaja; materijali za umjetnike; kistovi za boju; vrećice i artikli za pakiranje i zamatanje od papira, kartona ili plastike; vreće i artikli za skladištenje od papira ili kartona; materijal za obuku i nastavu (osim aparata); tiskarska slova; klišeji; tiskane upute za sastavljanje.;

18 Koža i imitacije kože; proizvodi od kože i imitacije kože, a koji nisu obuhvaćeni drugim klasama, naime torbe i novčanici, aktovke, kovčezi, ručne torbice, vrećaste torbice, torbice, futrole za ključeve, novčanici za kreditne kartice; školske torbe, prazne kozmetičke torbice, držala za etikete za prtljagu, svi navedeni proizvodi izrađeni od kože ili imitacije kože; životinjske kože (pripremljene za izradu krznarskih proizvoda), kože; putni koferi i torbe; kišobrani, suncobrani i štapovi za hodanje; školske torbe, sportske torbe; torbe (koje nisu prilagođene niti opremljene) a mogu se koristiti za nošenje računala, konzola, tableta, mobitela i drugih elektroničkih uređaja; futrole za olovke; lisnice za novčanice; novčanici za kovanice; vrećice za novac.;

25 Odjeća, obuća, pokrivala za glavu.;

28 Igre i igračke; uređaji i oprema uređaji za kompjuterske igrice; elektroničke igrice; igračke za sastavljanje; uređaji i oprema za igrališta; ukrasi za božićna drvca.;

41 Obrazovanje; stručno osposobljavanje; razonoda; kulturne aktivnosti; organizacija fan klubova za korisnike građevinskih igračaka (obrazovanje i zabava), korisnike elektroničkih igara i/ili korisnike drugih igara, igračaka i igrice; pružanje obrazovnih informacija i informacija o razonodi; pružanje igara; nuđenje mrežnih publikacija; kampovi za obrazovne ili zabavne svrhe.;

43 Usluge okrepe (pružanje hrane i pića), pružanje privremenog smještaja.

(210) **BAZ1821446A** (220) 11/12/2018
 (442) 30/06/2020
 (732) **Poljoprivredna zadruga Cincar II p.o. Župana Želimira bb, Livno, BA**
 (740) Advokat dr Jovan Šarac
 (591) plava, bijela, crna, žuta, zelena
 (540)



(531) 2.1,3.4,6.19,25.1,27.1,29.1

(511)

29 Jogurt; kefir; kiselo mlijeko; kobasice; krvavice; kobilje mlijeko; margarin; maslac; mast jestiva; meso; meso konzervirano; mliječni napici u kojima mlijeko prevladava; mliječni proizvodi; mlijeko; surutka; pršuti; salame; sirevi; suhomesnati proizvodi.

(210) **BAZ1821447A** (220) 11/12/2018
 (442) 30/06/2020
 (732) **Ruding d.o.o. Miljevići bb, 71123 Istočno Sarajevo, BA**
 (740) Advokat dr Jovan Šarac
 (591) plava, bijela
 (540)



(531) 6.1,25.1,26.11,27.5,28.1,29.1

(511)

32 Bezalkoholna pića; gazirane vode; sok od jabuke; limunada; mineralna voda; soda-voda; sokovi biljni; sokovi voćni; voda za piće; voćni napici bez alkohola; voćni sokovi; voda gazirana.

(210) **BAZ1821448A** (220) 12/12/2018
 (442) 30/06/2020
 (732) **Rothmans of Pall Mall Limited Route de France 17, Boncourt, 2926, CH**
 (740) "ŽIVKO MIJATOVIĆ & PARTNERS" d.o.o. Sarajevo
 (540)

MADE OF VIBRANT

(511)

34 Cigarete; duhan, sirovi ili prerađeni; duhan za motanje; duhan za lulu; proizvodi od duhana; nadomjestci duhana (ne u medicinske svrhe); cigare; cigarilosi; upaljači za cigarete; upaljači za cigare; šibice; proizvodi za pušače; cigaretni papir; tube za cigarete (filter omotnice); filteri za cigarete; džepni uređaji za motanje cigareta; ručni uređaji za punjenje filter omotnica duhanom; elektroničke cigarete; tekućine za elektronske cigarete; duhanski proizvodi koji se griju.

(210) **BAZ1821450A** (220) 12/12/2018
 (442) 30/06/2020
 (732) **Medimpex d.o.o. Igmanska 38, 71320 Vogošća, BA**
 (540)

MEDIMPEX

(511)

5 Matična mliječ za medicinske potrebe, medicinski čajevi.;
 30 Matična mliječ za ljudsku prehranu, čaj.;
 39 Usluge transporta robe i ljudi.

(210) **BAZ1821451A** (220) 13/12/2018
 (442) 30/06/2020
 (732) **Lidl Stiftung & Co. KG Stiftsbergstrasse 1, 74172 Neckarsulm, DE**
 (740) "MSA IP"
 (591) bijela, crvena, zelena, zlatna
 (540)



(531) 5.3,26.1,27.5,29.1

(511)

30 Čaj; čajne kesice; napitci od čaja; zamjene za čaj; napitci na bazi čaja; čajni kolačići.

(210) **BAZ1821452A** (220) 13/12/2018

(442) 30/06/2020

(300) 2018 34383

10/08/2018

AZ

(732) **ROTHMANS OF PALL MALL LIMITED**
Route de France 17, Boncourt, 2926,
CH

(740) "ŽIVKO MIJATOVIĆ & PARTNERS"
d.o.o. Sarajevo

(540)

MADE OF STYLE

(511)

34 Cigarete; duhan, sirovi ili prerađeni; duhan za motanje; duhan za lulu; proizvodi od duhana; nadomjesci duhana (ne u medicinske svrhe); cigare; cigarilosi; upaljači za cigarete; upaljači za cigare; šibice; proizvodi za pušače; cigaretni papir; tube za cigarete (filter omotnice); filteri za cigarete; džepni uređaji za motanje cigareta; ručni uređaji za punjenje filter omotnica duhanom; elektroničke cigarete; tekućine za elektronske cigarete; duhanski proizvodi koji se griju.

(210) **BAZ1821453A** (220) 14/12/2018

(442) 30/06/2020

(732) **Monster Energy Company 1 Monster**
Way, Corona, California 92879, US

(740) DR DIANA PROTIĆ-TKALČIĆ &
PARTNERS D.O.O.

(591) crna, bijela, siva

(540)



(531) 27.5,28.17

(511)

30 Kafa, čaj, kakao i nadomjesci kafe; napici na bazi kafe; napici na bazi čaja; napici na bazi čokolade; riža; tapioka i sago; brašno i proizvodi od žitarica; kruh, kolači, slastice i bomboni; sladoled; šećer, med, sirup od melase; kvasac,

prašak za dizanje tijesta; so; slačica (senf); ocat, umaci (začini); začini (mirođije); led za hlađenje.;

32 Bezalkoholna pića, uključujući gazirana pića i energetska pića; sirupi, koncentрати, praškovi i preparati za pripremanje pića, uključujući gazirana pića i energetska pića; pivo.

(210) **BAZ1821454A** (220) 14/12/2018

(442) 30/06/2020

(732) **VELEPROMET GLIGORIĆ d.o.o.**
Bijeljina Stefana Dečanskog 236,
76300 Bijeljina, BA

(740) DR DIANA PROTIĆ-TKALČIĆ &
PARTNERS D.O.O.

(591) smeđa, crna, bordo, ljubičasta, siva,
crvena, narandžasta, zelena, bijela

(540)



(531) 5.9,8.5,19.3,27.5,29.1

(511)

30 Začini.

(210) **BAZ1821455A** (220) 14/12/2018
 (442) 30/06/2020
 (732) **Klas d.d. Sarajevo Paromlinska 43,
 71000 Sarajevo, BA**
 (740) KARABDIĆ KERIM
 (591) crvena, bijela, smeđa
 (540)

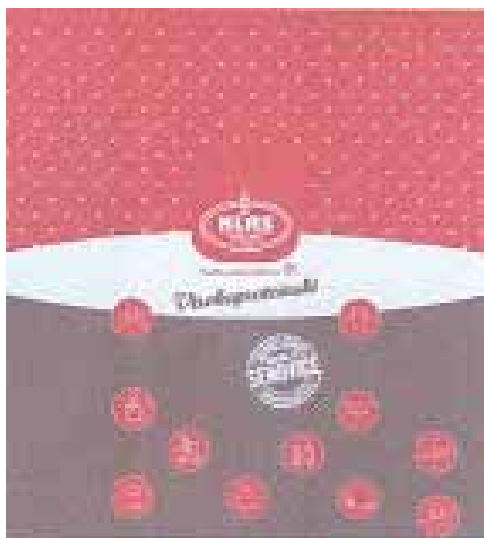

(531) 25.5,25.7,26.1,27.5,29.1
 (511)
 30 Brašno i proizvodi od žitarica, kruh.;
 35 Oglašavanje i reklamiranje.

(210) **BAZ1821456A** (220) 14/12/2018
 (442) 30/06/2020
 (732) **Rothmans of Pall Mall Limited Route
 de France 17, Boncourt, 2926, CH**
 (740) "ŽIVKO MIJATOVIĆ & PARTNERS"
 d.o.o. Sarajevo
 (540)

MADE OF REFINEMENT

(511)
 34 Cigarete; duhan, sirovi ili prerađeni; duhan za motanje; duhan za lulu; proizvodi od duhana; nadomjesci duhana (ne u medicinske svrhe); cigare; cigarilosi; upaljači za cigarete; upaljači za cigare; šibice; proizvodi za pušače; cigaretni papir; tube za cigarete (filter omotnice); filteri za cigarete; džepni uređaji za motanje cigareta; ručni uređaji za punjenje filtera omotnica duhanom; elektroničke cigarete; tekućine za elektronske cigarete; duhanski proizvodi koji se griju.

(210) **BAZ1821457A** (220) 14/12/2018
 (442) 30/06/2020
 (732) **Global Standard gemeinnützige
 GmbH Augustenstrasse 84 A, D-70178
 Stuttgart, DE**
 (740) "ŽIVKO MIJATOVIĆ & PARTNERS"
 d.o.o. Sarajevo
 (591) crna, zelena, bijela
 (540)



(531) 9.3,26.1,27.1,27.5,29.1
 (511)

1 Kemijske tvari i materijali za tiskanje; kemijske tvari, kemijski materijali i kemijski preparati i prirodni elementi; deterdženti za upotrebu u proizvodnji i industriji; mediji za filtriranje kemijskih i ne-kemijskih tvari uključenih u ovu klasu; kitovi, punila i paste za upotrebu u industriji; ljepila za upotrebu u industriji; neobrađena plastika; neobrađene umjetne i sintetičke smole; kemijske i organske supstance za obradu kože i tekstila.;

2 Premazi; sredstva za bojenje, boje, pigmenti i tinte; sirove prirodne smole; boje i sredstva za pranje; razrjeđivači i zgušnjivači za premaze, sredstva za bojenje i tinte; lakovi i lazure.;

18 Prtljažni artikli, torbe, novčanici i drugi artikli za prenošenje stvari; kišobrani i suncobrani.;

20 Pokućstvo i namještaj; kreveti, posteljina, madraci, jastuci za spavanje i ukrasni jastuci; unutarnje roletne i oprema za zavjese i unutarnje roletne; nemetalni spremnici, njihovi zatvarači i nosači.;

22 Materijali za podstave i ispune; sirova tekstilna vlakna i zamjene za njih; torbe i vreće za pakiranje, skladištenje i transport; mreže, cerade, tende, šatori i pokrovi koji nisu izrađeni po mjeri; omče i vrpce; jedra; konopi i užad.;

23 Konac i pređa.;

24 Materijali za filtriranje izrađeni od tekstila; tekstilni proizvodi i njihovi nadomjesci; tkanine.;

25 Odjeća; pokrivala za glavu; obuća.;

26 Dodaci za odjeću, potrepštine za šivanje i dekorativni

tekstilni artikli; talismani, osim za nakit, halke za ključeve ili privjeske za ključeve; umjetno voće, cvijeće i povrće.;

28 Igračke, igre, predmeti za igru i predmeti za šale; svečani ukrasi i umjetna božićna drvca; sportski artikli i oprema. ;

35 Komercijalne informacije i savjeti za potrošače [savjetovališta za potrošače]; poslovne konsultacije i usluge poslovnog savjetovanja; trgovanje pokućstvom i namještajem; uskuge maloprodaje i veleprodaje roba iz razreda 1,2, 18, 20, 22, 23, 24, 25, 26, 28 kako su gore navedene.;

42 Testiranje, provjera vjerodostojnosti i kontrola kvalitete.

(210) **BAZ1821458A** (220) 14/12/2018

(442) 30/06/2020

(732) **Intercontinental Great Brands LLC
100 Deforest Avenue, East Hanover,
New Jersey 07936, US**

(740) "ŽIVKO MIJATOVIĆ & PARTNERS"
d.o.o. Sarajevo

(540)

SVJEŽINA KOJA POKREĆE!

(511)

30 Nemedicinski konditorski proizvodi; slatki konditorski proizvodi, uključujući sladić, toffee bombone, bombone i žele; žvake i gume za žvakanje.

(210) **BAZ1821459A** (220) 17/12/2018

(442) 30/06/2020

(732) **HEMOFARM A.D. farmaceutsko-
hemijska industrija Vršac Beogradski
put bb, 26 300 Vršac, RS**

(740) "MSA IP"

(540)

TIGSTAD

(511)

5 Farmaceutski proizvodi.

(210) **BAZ1821460A** (220) 17/12/2018

(442) 30/06/2020

(732) **Swity d.o.o. društvo za otkup i
preradu voća i povrća Gradačac
Gradačac, ul. Sarajevska b.b., BA**

(740) Edin Buljubašić

(540)

LIMUNANA

(511)

32 Pivo, mineralne i sodne vode i druga bezalkoholna pića, pića od voća i voćni sokovi, sirupi i drugi preparati za proizvodnju pića.

(210) **BAZ1821461A** (220) 17/12/2018

(442) 30/06/2020

(732) **SJEMENARNA d.o.o. Fra Didaka
Buntića 160A, 88220 Široki Brijeg, BA**

(591) crvena, bijela, siva

(540)



(531) 25.3,26.5,27.3,27.5,29.1

(511)

5 Farmaceutski, medicinski i veterinarski preparati; higijenski preparati za upotrebu u medicini; dijetne tvari za medicinske potrebe, hrana za dojenčad; dijetni dodaci prehrani za ljude i životinje; flasteri, materijal za previjanje; materijali za plomhiranje zubi i za zubne otiske; dezinfekcijska sredstva; proizvodi za uništavanje životinjskih štetočina; fungicidi, herbicidi.;

8 Ručni alati i sprave s ručnim pokretanjem; noževi, vilice i žlice; hladno oružje; mehaničke i električne sprave za brijanje. ;

16 Papir i karton; tiskarski proizvodi; proizvodi za uvezivanje knjiga; fotografije; pribor za pisanje i uredski pribor osim namještaja; ljepila (ljepljive tvari za papirne proizvode ili za kućanstvo); slikarski pribor i pribor za crtanje; kistovi; oprema za nastavu i obuku; plastični listovi, folije i vrećice za zamatanje i ambalažu; tiskarska slova, klišeji.

(210) **BAZ1821464A** (220) 18/12/2018
 (442) 30/06/2020
 (732) **United States Polo Association 1400
 Centrepark Blvd., Suite 200, West
 Palm Beach, Florida 33401, US**
 (740) PETOŠEVIĆ d.o.o.
 (540)



U.S. POLO ASSN.

(531) 2.1,3.3,21.3,27.5

(511)

35 Usluge maloprodajne trgovine i usluge internetske maloprodaje u području odjeće, odjevnih predmeta i modnih dodataka; reklamiranje i oglašavanje u vezi sa uslugama maloprodaje.

(210) **BAZ1821465A** (220) 18/12/2018
 (442) 30/06/2020
 (732) **Jim Beam Brands Co. 222 West
 Merchandise Mart Plaza, Suite 1600,
 Chicago, Illinois 60654, US**
 (740) Nihad Sijerčić
 (540)

RED STAG

(511)

33 Alkoholna pića uključujući viski sa ulivenom aromom.

(210) **BAZ1821466A** (220) 18/12/2018
 (442) 30/06/2020
 (732) **Rakuten, Inc. 1-14-1 Tamagawa,
 Setagaya-ku, Tokyo, 158-0094, JP**
 (740) Nihad Sijerčić
 (540)

RAKUTEN

(511)

9 Aplikacije za računarske softvere koje se mogu preuzimati; Računarski softver; Računarski softver koji se može preuzimati; Programi za igre na mobilnim telefonima; Softver za kodiranje; Softver za onlajn slanje poruka; Softver za zaštitu privatnosti; Računarski softver za e-trgovinu i mobilnu trgovinu, koji omogućava korisnicima da sprovode elektronske poslovne transakcije putem globalne računarske mreže; Računarski aplikacioni softver za mobilne telefone, tablete i ručne računare, uključujući softver za e-trgovinu, mobilnu trgovinu i onlajn kupovinu; Računarski softver za e-trgovinu, mobilnu trgovinu i onlajn kupovinu, uključujući softver za razgovaranje i slanje poruka u vezi sa e-trgovinom, mobilnom trgovinom i online kupovinom; Računarski softver za e-trgovinu, mobilnu trgovinu i onlajn kupovinu, uključujući virtualne tastature, kreiranje likova i korisničke interfejsa za pomoć sa kupovinom transakcijama; Elektronske publikacije; Mobilni telefoni; Računari; Aparati za snimanje, prenos ili reprodukciju zvuka ili slika; Kamere; Televizori; Mikrofoni; Slušalice (hedsetovi); Komunikacija i reprodukcija za računarsku opremu i uređaje, zvučnike i komponente; Softver za dijeljenje lokacije; Softver za navigaciju; GPS softver; Softver za mape; Softver za umrežavanje; Softver za računarske aplikacije; Grafički elementi za mobilne telefone, koji se mogu preuzimati; Emotikoni za mobilne telefone, koji se mogu preuzimati; Softver za igre; Nosivi telekomunikacioni aparati; Nosivi uređaji za komunikaciju, u obliku ručnih satova; Mobilne aplikacije koje se mogu preuzimati, za upotrebu sa nosivim računarskim uređajima; Softver za dijeljenje datoteka; Interaktivni softver za zabavu; Interaktivni softver; Interaktivni računarski softver koji omogućava razmjenu informacija; Softver koji se može preuzimati, a koji omogućava postavljanje, objavljivanje, pokazivanje, prikazivanje, obilježavanje (tagovanje), blogovanje, dijeljenje ili drugačije omogućavanje elektronskih medija ili informacija putem Interneta ili drugih komunikacionih mreža; Publikacije koje se mogu preuzimati; Računarski programi koji se mogu preuzimati; Računarski programi; Video zapisi koji se mogu preuzimati; Datoteke slika koje se mogu preuzimati; Snimljeni video diskovi i video trake; Čitači i pisači kartica sa integrisanim kolima; Aplikacioni softver; Slike i video snimci koji se mogu preuzeti; Terminali za elektronsko plaćanje; Računarski softver za prikupljanje informacija o kreditnim karticama i elektronskom novcu i za plaćanje kreditnim karticama i elektronskim novcem; Čitači magnetnih kartica za kreditne kartice; Električni komunikacijski aparati i instrumenti; Elektronski aparati i instrumenti i njihovi dijelovi i oprema; Tablet računari i njihovi dijelovi i oprema; Računarski programi za tablete; Nosači podataka snimljeni računarskim programima za tablete; Registar kase; Lični digitalni asistenti; Računarski programi za lične digitalne asistente; Računarski programi za mobilne telefone uključujući pametne telefone; Mobilni telefoni, uključujući pametne telefone; Dijelovi i oprema za mobilne

telefone, uključujući i pametne telefone; Nosači podataka snimljeni računarskim programima za mobilne telefone, uključujući pametne telefone; Automatizovani brojači novca [bankomati]; Kartice sa integrisanim kolima (IC kartice); Pametni satovi; Pametni telefoni; POS uređaji i njihovi računarski programi; Kodirane elektronske čip kartice; Prazne magnetne kartice; Prethodno snimljene magnetne trake, kartice sa integrisanim kolima (IC kartice), magnetni diskovi, optički diskovi, optički magnetni diskovi i drugi video diskovi i video trake; Aplikacioni softver za isplatu ili uplatu elektronskog novca, kreditnih kartica i debitnih kartica koji se koriste sa barkodom ili čitačima QR kodova; Računarski programi za čitače i pisače kartica sa integrisanim kolima (IC kartica), koji se mogu preuzeti; Terminali za isplatu i uplatu elektronskog novca; Računarski programi za upravljanje terminalima za isplatu i uplatu elektronskog novca, koji se mogu preuzeti; Računarski programi za isplatu i uplatu elektronskog novca, koji se mogu preuzeti; Računarski programi za punjenje kartica sa integrisanim kolima (IC kartica), koji se mogu preuzeti; Aparati za punjenje kartica sa integrisanim kolima (IC kartica); Računarski programi za čitače sa NFC tehnologijom (komunikacija kratkog dometa), koji se mogu preuzeti; Čitači sa NFC tehnologijom (komunikacija kratkog dometa); Računarski programi za nosive računare, koji se mogu preuzimati; Računarski programi, za automatske mašine za distribuciju, koji se mogu preuzimati; Automatske mašine za distribuciju; Štampači računara; Računarski programi koji se mogu preuzimati, za upravljanje i transakcije virtuelnim valutama, kriptovalutama i vrijednosnim bonovima; Računarski programi za pružanje blokčejn mreža ili distribuiranih mreža; Računarski programi koji se mogu preuzimati, za pružanje blokčejn mreža za virtuelne valute ili kriptovalute ili distribuirane mreže za virtuelne valute ili kriptovalute; Računarski programi koji se mogu preuzeti, za blokčejn mrežu ili distribuiranu mrežu za promovisanje roba i usluga drugih putem upravljanja prodajnih i promotivnih podsticaja koji uključuju bodove lojalnosti; Aparati i instrumenti naučni, pomorski, geodetski, fotografski, kinematografski, optički, za vaganje, mjerenje, signalizaciju, kontrolu (inspekciju), spašavanje i nastavu; aparati i instrumenti za provođenje, prekid, transformaciju, akumulaciju, regulisanje ili kontrolu električne energije; aparati za snimanje, prenos i reprodukovanje zvuka ili slike; magnetni nosači podataka, diskovi za snimanje; kompaktni diskovi, DVD i drugi digitalni nosači podataka; mehanizmi za aparate koji se pokreću novcem; registar kase, računarske mašine, oprema za obradu podataka, računari; računarski softver; aparati za gašenje požara. ;

35 Usluge oglašavanja i reklamiranja; Obezbeđivanje prostora za oglašavanje roba i usluga; Promocija i marketing roba i usluga drugih putem distribucije reklamnog materijala, kupona i popusta putem mobilnog aplikacionog softvera; Oglašavanje plaćanjem po kliku [pay per click oglašavanje]; Usluge maloprodaje ili veleprodaje za obezbeđivanje muzike, video zapisa i slike onlajn; Obezbeđivanje kupona, izdavanje diskontne kartice i pružanje informacija; Promocija roba i usluga drugih putem administracije prodajnih i promotivnih podsticajnih šema koji uključuju trgovačke markice; Internet aukcije; Organizacija aukcija; Pružanje informacija o novinskim člancima; Poslovno savjetovanje i savjetodavne usluge; Uređivanje marketinških promotivnih događaja za druge; Organizovanje izložbi ili sajmova u komercijalne ili reklamne svrhe; Oglašavanje; Vođenje poslova; Poslovno upravljanje; Kancelarijski poslovi; Onlajn maloprodajne usluge koje sadrže zabavne i edukativne sadržaje; Oglašavanje i promocija prodaje u vezi sa robom i uslugama, koje nude i naručuju telekomunikacije

ili elektronski mediji; Usluge maloprodaje ili veleprodaje video zapisa koji se mogu preuzimati; Usluge maloprodaje ili veleprodaje muzičkih instrumenata i ploča; Pružanje onlajn vodiča za oglašavanje koji se može pretraživati, koji sadrži robe i usluge onlajn prodavača; Onlajn trgovinske usluge koje olakšavaju prodaju roba i usluga od strane drugih putem računarske mreže; Usluge oglašavanja za promociju e-poslovanja; Onlajn usluge poređenja cijena; Savjeti i informacije o korisničkim uslugama i upravljanju proizvodima i cijenama na internet stranicama u vezi sa kupovinama preko interneta; Promocija prodaje, uključujući i za druge; Usluge lojalnosti klijenata i usluge kluba klijenata u komercijalne, promotivne i reklamne svrhe; Usluge šema lojalnosti; Usluge kartica lojalnosti; Promovisanje roba i usluga drugih putem organizovanja sponzora da povezuju svoje robe i usluge sa programom nagrada; Promovisanje roba i usluga drugih putem distribucije diskontnih kartica, dodjeljivanjem bodova za kupovinu za upotrebu kreditnih kartica i izdavanjem nagradnih kartica za lojalnost i onlajn poklon kartica; Upravljanje, organizacija, rad i nadgledanje lojalnosti kupaca, podsticajnih i/ili promotivnih šema; Sprovođenje programa lojalnosti, nagrađivanja, afiniteta i podsticajnih programa za komercijalnu promociju i reklamne svrhe; Promovisanje upotrebe računarske naplate i kreditnih kartica drugih putem upravljanja programima podsticaja; Izdavanje, nadzor i rješavanje kuponskih bodova za popust, uključujući elektronske poene za promociju prodaje roba i usluga; Izdavanje, nadzor i rješavanje kuponskih bodova za trgovinu ili popust za robe i usluge, u srazmjeri sa iznosom kupovine; Promotivne usluge, uključujući uređivanje povezanih prodavnica i članova da se pridruže programu lojalnosti kupaca i karticama nagrađivanja lojalnosti i njihovo upravljanje; Izdavanje i rješavanje nagradnih kartica za lojalnost; Organizovanje i rukovanje karticama za nagrađivanje lojalnosti; Izdavanje trgovačkih markica; Pružanje informacija o komercijalnoj prodaji; Pronalaženje i upravljanje korisnicima u ime kompanija koje izdaju kreditne kartice ili debitne kartice; Davanje savjeta i pružanje informacija u vezi sa svim gore navedenim uslugama. ;

36 Finansijske i monetarne usluge; Finansijski transferi i transakcije, i usluge plaćanja; Usluge osiguranja; Usluge obrade plaćanja programa lojalnosti; Prenos novca i prenos sredstava preko Interneta; Agencijske usluge za prikupljanje naplate računa za plin, električnu energiju, telefon ili drugih komunalnih usluga i pružanja informacija u vezi sa tim; Izdavanje poklon kartica; Isplata štednje i obaveštenja o saldu putem gotovinskih kartica; Usluge izdavanja gotovinskih kartica; Agencije za izdavanje gotovinskih kartica; Usluge obrade plaćanja kreditne kartice, debitne kartice ili putničkih čekova; Izdavanje gotovinskih i debitnih kartica; Usluge gotovinskih i debitnih kartica; Pronalaženje ili upravljanje korisnicima u ime kompanija koje izdaju kreditne kartice ili debitne kartice; Pružanje informacija o transakcionim detaljima kreditnih i debitnih kartica; Pružanje osiguranja za kupovinu robe kupljene kreditnim karticama ili debitnim karticama; Agencijske usluge obrađivanja usluga plaćanja putem kreditnih ili debitnih kartica; Kreditna garancija povodom korištenja kreditne kartice ili korištenja debitne kartice; Usluge finansiranja za korisnike kreditnih ili debitnih kartica; Pružanje informacija o detaljima izdavanja ili transakcija kreditnih kartica; Refundiranje troškova popravke robe kupljene kreditnim karticama; Ispitivanje kredita povodom korištenja kreditnih kartica od strane članova kreditnih kartica; Agencijske usluge u vezi sa zaključivanjem ugovora sa članovima kreditnih kartica, i pružanje informacija o tome; Pružanje informacija koje se odnose na podatke o transakciji elektronskog novca;

Obrada plaćanja kreditne kartice za korisnike kreditnih kartica ili elektronskog novca i pružanje informacija o tome; Pronalaženje i upravljanje članovima ili radnjama članovima, u ime kompanije za kreditne kartice; Obrada plaćanja platnih kartica; Pružanje informacija u vezi sa detaljima o transakciji kreditne kartice; Prenos sredstava upotrebom računara; Obrada plaćanja komercijalnih transakcija upotrebom računarskih komunikacionih sistema; Usluge agencije za obradu plaćanja komercijalnih transakcija upotrebom računarskih komunikacionih sistema; Faktoring; Usluge izdavanje pretplatnih kartica; Iznajmljivanje automata za rješavanje plaćanja za kreditne kartice/debitne kartice, čitače kartica ili pisače kartica; Devizne transakcije; Razmena inostranih terminskih (ijučers) trgovinskih hartija od vrijednosti; Agencija za posredovanje sa posrednicima od poverenja za trgovanje na proviziju na inostranim tržištima hartija od vrijednosti i terminskih (ijučers) indeksnim hartijama od vrijednosti; Posredovanje kod zakupa; Pružanje berzanskih informacija; Finansijska procena kredibiliteta kompanije; Fiducijami poslovi sa novcem, hartijama od vrijednosti, novčanim potraživanjima, ličnom imovinom, zemljištem, nepokretnostima, pravo svojine ili zakupom zemljišta; Sticanje i prenos novčanih potraživanja; Kreditni biro; Pružanje finansijskih informacija; Fiducijarni poslovi sa finansijskim ijučers ugovorima; Upravljanje zgradama; Usluge agencije za lizing ili iznajmljivanje zgrada; Lizing ili iznajmljivanje zgrada; Kupovina i prodaja zgrada; Usluge agencije za kupovinu ili prodaju zgrada; Procjena nepokretnosti; Pružanje informacija o zgradama ili zemljištu [poslovi sa nepokretnostima]; Izdavanje automata za gotovinu ili automatizovanih brojača novca [bankomata]; Agencije za bilans isplate gotovine ili upite o stanju na računu; Agencije za automatska novčana plaćanja ili transakcije; Procena kreditne sposobnosti privatnih finansija; Usluge osiguranja od odgovornosti fizičkih lica; Agencije za upis obveznica; Usluge agencije za naplatu dugova; Garancija odgovornosti i akceptiranje menice; Iznajmljivanje mašina za brojanje ili obradu papirnog novca ili kovanica; Finansiranje zajmova i eskont mjenica; Prikupljanje priloga za dobrotvorne fondove; Klirinški poslovi [finansije]; Usluge konsaltinga i posredovanja koje se odnose na osiguranje od posljedica nesretnog slučaja [nezgode]; Osiguranje od posljedica nesretnog slučaja; Upravljanje bankovnim računom za obradu elektronske trgovine kod prodajne transakcije robe; Agencije za naplatu potraživanja koja se odnose na prodaju robe ili ponudu usluga; Agencija za trgovanje robnim fjučersima; Posredovanje u kreditnim nabavkama; Usluge u vezi sa akreditivima; Prenos novca i novčanih sredstava i pružanje informacija o tome; Pružanje informacija o bankovnom računu isključivo za transfer depozita; Promovisanje bankovnog računa za ekskluzivni transfer depozita; Prenos novca i novčanih sredstava putem bankovnog računa za ekskluzivni transfer depozita; Usluge osiguranja života; Posredovanje u životnom osiguranju; Izdavanje vrijednosnih bonova i pružanje informacija o tome; Izdavanje pretplatnog elektronskog novca; Regulisanje naknade štete kod neživotnih osiguranja; Usluge neživotnog osiguranja; Agencije neživotnog osiguranja; Pozajmljivanje uz založno obezbjeđenje; Usluge izdavanja elektronskog novca; Prikupljanje objava za finansijska sredstva u ime ovlaštenog izdavaoca elektronskog novca; Pružanje informacija o elektronskim novčanim transakcijama; Agencije za pružanje usluga obrade plaćanja elektronskim novcem; Usluge agencije za deposit elektronskog novca na električne novčane kartice za korisnike elektronskog novca; Usluge agencije za deposit elektronskog novca na medij, uključujući

kartice sa integrisanim kolom ili mobilne telefone za korisnike elektronskog novca; Usluge agencije za naplatu plaćanja robe direktnim zaduživanjem finansijske institucije posredstvom kompjuterskih terminala; Izdavanje elektronskih pretplatnih kartica putem kompjuterskih terminala; Izdavanje elektronskih pretplatnih kartica; Regulisanje plaćanja i upravljanje elektronskom trgovinom; Usluge prenosa elektronskog novca; Agencijske usluge traženja stanja bankovnog računa putem telefona, faksimila, ili interneta; Upravljanje zemljištem; Usluge agencije za izdavanje zemljišta na lizing ili zakup; Lizing zemljišta; Kupoprodaja zemljišta; Usluge agencije za kupoprodaja zemljišta; Domaća naplata; Izdavanje pretplatnih kartica sa mogućnošću deponovanja; Finansiranje kupovine na rate; Savjetovanje u osiguranju; Usluge osiguranja; Posredovanje u osiguranju; Pružanje informacija u osiguranju; Obračunavanje visine premije osiguranja; Čuvanje dragocijenosti uključujući hartije od vrijednosti i dragocjene metale [usluge čuvanja u sefovima]; Trgovanje opcijским hartijama od vrijednosti i inostranim fjučers trgovinskim hartijama od vrijednosti; Posredovanje hartijama od vrijednosti; Zajam hartija od vrijednosti; Nuđenje hartija od vrijednosti; Usluge preuzimanja odgovornosti koje se odnose na izdavanje hartija od vrijednosti ili nuđenje; Trgovanje hartijama od vrijednosti, indeksnim fjučers hartijama od vrijednosti, opcijama, i inostranim ijučers trgovinskim hartijama od vrijednosti; Agencije za posredovanje hartijama od vrijednosti, indeksnim ljučers hartijama od vrijednosti, opcijama, i inostranim ljučers trgovinskim hartijama od vrijednosti; Agencija za posredovanje sa posrednicima od poverenja za trgovanje na proviziju na domaćim tržištima hartija od vrijednosti, indeksnim fjučers hartijama od vrijednosti i opcijama; Trgovanje indeksnim ljučers hartijama od vrijednosti; Agencije za posredovanje terminskim ugovorima o hartijama od vrijednosti, terminskim ugovorima indeksnim fjučers hartijama od vrijednosti, terminskim ugovorima opcija, promptnim i terminskim transakcijama indeksnim ljučers hartijama od vrijednosti; Posredovanje u likvidaciji hartija od vrijednosti; Akceptiranje depozita [uključujući zamjensko izdavanje obveznica] i akceptiranje depozita u tranšama sa fiksnim intervalima; Pružanje informacija o transakcijama na bankovnom računu; Agencija za izdavanje putničkih čekova; Usluge mijenjačnica; Izdavanje taksi vaučera i izmirenje plaćanja istih; Kreditno jemstvo za korisnike prodaje na rate; Usluge kreditnog biroa; Izdavanje putničkih čekova; Izdavanje i kupovina putničkih čekova; Inostrane doznake za putnika; Usluge izdavanja 1C kartica za kreditiranje; Elektronska obrada elektronskih uplata putem globalne kompjuterske mreže, i usluge savjetovanja, konsultacija i pružanja informacija o istom; Utvrđivanje i elektronska naplata koja se odnosi na elektronske transakcije putem onlajn naloga, i usluge savjetovanja, konsultacija i pružanja informacija o tome; Izdavanje, upravljanje, ili trgovanje vrijednosnim bonovima, usluge savjetovanja, konsultovanja i informisanja koje se odnose na izdavanje, upravljanje ili trgovanje vrijednosnim bonovima; Usluge obrade elektronskih plaćanja; Usluge transfera novca; Komisiona naplata plaćanja robe; Usluge obrade plaćanja, upotrebom biometričkih metoda identifikacije kao što je individualno prepoznavanje irisa oka ili individualno prepoznavanje lica, za korisnike elektronskog novca, kreditnih kartica i debitnih kartica; Usluge obrade plaćanja korištenjem čitača bar-kodova ili čitača QR kodova za korisnike elektronskog novca, kreditnih kartica ili debitnih kartica; Usluge obrade plaćanja korištenjem komunikacije kratkog dometa (NFC) za korisnike elektronskog novca,

kreditnih kartica ili debitnih kartica; Izdavanje pretplatne elektronske virtualne valute; Izdavanje, upravljanje, ili trgovanje virtualnom valutom, kriptovalutom, ili vrijednosnim bonovima; Usluge savjetovanja, konsultacija i informacija koje se odnose na izdavanje, upravljanje, ili trgovanje virtualnom valutom, kriptovalutom, ili vrijednosnim bonovima; Iskupljivanje i upravljanje poenima izdatim u svrhu promovisanja roba i usluga za virtualne valute ili kriptovalute; Usluge agencije i posredovanja za iskupljivanje i upravljanje poenima izdatim u svrhu promovisanja roba i usluga za virtualne valute ili kriptovalute; Trgovanje virtualnim valutama ili kriptovalutama; finansijski poslovi; novčani (monetarni) poslovi; poslovi vezani za nepokretnosti.

; 38 Usluge telekomunikacija; Prenos šifrovanih komunikacija; Onlajn usluge razmjene poruka; Usluge bežične razmjene digitalnih poruka; Internet i peer-to-peer komunikacije, elektronski prijenos podataka i dokumenata preko računarskih terminala; Elektronski, električni i digitalni prenos glasa, podataka, audio zapisa, video zapisa, grafika, slika, signala i informacija; Bežični prijenos glasa i podataka; Pružanje usluga pristupne tačke mreže; Bežične komunikacione mreže i Internet; Usluge razmjene poruka, pogotovo slanje, primanje i prosljeđivanje poruka u vidu teksta, audio zapisa, slike ili video zapisa; Obezbeđivanje i upravljanje elektronskim konferencijama, grupama za diskusiju i sobama za razgovor; Striming audio-vizuelnog materijala na Internetu; Pružanje onlajn elektronskih biltena, soba za razgovor i foruma za prenošenje poruka i fotografskih slika među korisnicima računara; Komunikacione usluge kojima se pristupa putem pristupnog broja; Pružanje usluga komunikacije putem korištenja modula pretplatničkog identiteta (S1M) kartice; Usluge pejdžera; Usluge elektronske pošte; Obezbeđivanje višestrukog interaktivnog pristupa korisniku globalnoj komunikacionoj mreži; Prenos i emitovanje audio i video programa svih tipova putem telefona, televizije i globalnih komunikacionih mreža; Video i audio telekonferencije putem Interneta, usluge asinhronog prenosa (ATM) usluga, usluge integrisane digitalne mreže (ISDN), komunikacioni servisi za Internet protokol (IP), VPN usluge i privatne linijske usluge; Usluge mijenjanja (svičovanja) glasova, podataka, video zapisa i multimedija; Usluge govorne pošte; Pružanje besplatnih usluga i usluga rutiranja poziva; Usluge centra za razmjenu poruka u oblasti usluga telefonskih govornih poruka; Video, audio i data telefonske konferencijske usluge; Pružanje pristupa računarskim, elektronskim i onlajn bazama podataka; Obezbeđivanje Online foruma za komunikaciju o temama od opšteg interesa; Obezbeđivanje linkova za komunikaciju na mreži koje prenose korisnike veb stranice na druge lokalne i globalne veb stranice; Obezbeđivanje pristupa veb stranicama za druge, koji su hostirani na računarskim serverima dostupnim putem globalne računarske mreže; Usluge audio, tekstualnih i video emitovanja preko Interneta ili drugih komunikacionih mreža sa postavljenim, objavljenim i označenim (tagovanim) audio, tekstualnim i video sadržajem drugih; Obezbeđivanje pristupa računarskim bazama podataka u oblasti društvenih mreža; Obezbeđivanje i rukovanje elektronskim konferencijama, diskusijskim grupama i sobama za razgovor putem Interneta; Prenos podataka i informacija preko pejdžera; Prenos i emitovanje audio i video programa svih vrsta putem telefonskih, televizijskih i globalnih komunikacionih mreža, video i audio telekonferencija putem Interneta, usluge asinhronog prenosa režima, usluge integrisane digitalne mreže (ISDN), usluge Internet komunikacije (IP), uključujući, VOIP, IPTV usluge; Prenos glasa, podataka,

grafike, slika, audio i video zapisa putem telekomunikacionih mreža, bežičnih komunikacionih mreža i Interneta; Prenos audio, video zapisa, slika, teksta i drugih podataka putem komunikacione mreže; Prenos glasa, podataka, slika, audio, video i informacija preko telefonskih i globalnih komunikacionih mreža; Obezbeđivanje glasova preko usluga Internet protokola; Prenos poruka i slika pomoću računara; Internet i video konferencijske usluge; Konferencijske usluge preko računarske mreže; Usluge brze razmjene poruka; Usluga slanja SMS i MMS poruka putem telekomunikacija i računarskih mreža; Računarski prenos informacija, VOIP, razmjena poruka, video poziva i konferencije; Lične komunikacijske usluge; Usluge privatne telefonske linije; Pružanje besplatnih telefonskih usluga i usluga rutiranja poziva; Usluge elektronskog slanja poruka; Usluge mobilne telefonije; Pružanje višekorisničkog pristupa komunikacionoj mreži; Online sobe za razgovore i elektronske oglasne table među korisnicima za prenošenje poruka o društvenom životu, općem interesu, oglasima, virtuelnoj zajednici, društvenim mrežama, dijeljenju fotografija i prenošenju fotografskih slika; Elektronski prenosi audio snimaka, tekstualnih i video snimaka drugih; Elektronska komunikacija putem soba za razgovor, linija za razgovor i internet foruma; Forumi i sobe za razgovor za društvene mreže; Prijenos digitalnih datoteka; Obezbeđivanje foruma zajednice i soba za razgovor za korisnike koji objavljuju, pretražuju, gledaju, dijele, kritikuju, ocjenjuju i komentarišu video zapise i druge multimedijalne sadržaje preko Interneta i drugih komunikacionih mreža; Telekomunikacije; Prenos audio i video zapisa na zahtjev; Striming audio i video sadržaja; Emitovanje audio-vizuelnih programa; Prenos i isporuka audio i vizuelnog sadržaja; Emitovanje video zapisa putem Interneta; Radio, televizijske i kablovske usluge; Usluge emitovanja putem interneta; Prenos video podataka putem interneta. ;

41 Pružanje usluga obuke; Uređivanje i sprovođenje radionica (obuke); Zabava; Pružanje informacija u vezi sa sportom i zabavom; Pružanje (usluge) igara; Usluge zabave u vezi sa dijeljenjem audio, video, slikovnih, tekstualnih i drugih podataka; Obrazovne usluge i usluge rasonode, pogotovo pružanje veb stranice sa audio snimcima, video klipovima, muzičkim predstavama, muzičkim video zapisima, filmskim snimcima, fotografijama, drugim multimedijalnim materijalima i srodnim informacijama preko Interneta i drugih komunikacionih mreža o širokom spektru tema i predmeta; Obrazovne usluge; Onlajn obrazovne usluge; Objavljivanje obrazovnih tekstova; Objavljivanje priča; Obrazovanje; Sportske i kulturne aktivnosti; Obezbeđivanje audio i video sadržaja iz oblasti rasonode i obrazovanja; Usluge iznajmljivanja i distribucije sa rasonodnim i obrazovnim sadržajem; Pružanje informacija, recenzija i preporuka iz oblasti rasonode i obrazovanja; Obezbeđivanje onlajn video zapisa, koji se ne mogu preuzimati; Prikazivanje filmova u kinima ili produkcija i distribucija filmova; Iznajmljivanje prethodno snimljenih diskova ili magnetnih traka; Pripremanje obuke. ;

42 Usluge pružaoca aplikacionih usluga (ASP) i softvera kao usluga (SAAS) koje čine softvere za elektronsku kupovinu, mobilnu trgovinu i onlajn kupovinu; Usluge pružaoca aplikacionih usluga (ASP) i softvera kao usluga (SAAS) koje čine softvere za elektronsku kupovinu, mobilnu trgovinu i onlajn kupovinu, uključujući virtualne tastature, kreiranje likova, i korisnički interfejs za pomoć sa kupovnim transakcijama; Usluge pružaoca aplikacionih usluga (ASP) i softvera kao usluga (SAAS) koje čine softvere za elektronsku kupovinu, mobilnu trgovinu i onlajn

kupovinu, uključujući softver za razgovore i slanje poruka u vezi sa elektronskom trgovinom, mobilnom trgovinom i onlajn kupovinom; Istraživanje i projektovanje u oblasti telekomunikacija i informacionih tehnologija; Industrijske analize i usluge istraživanja u oblasti telekomunikacija i informacionih tehnologija; Projektovanje, održavanje i razvoj računarskog hardvera i softvera; Računarske usluge u vezi sa elektronskim bazama podataka; Obezbjedivanje internet platformi; Usluge kodiranja podataka; Kodiranje, dekodiranje i autentifikacija informacija, poruka i podataka; Projektovanje i razvoj softvera za računarske igre; Obezbjedivanje privremene upotrebe softvera koji se ne može preuzimati, kako bi se omogućilo postavljanje, bilježenje, objavljivanje, prikazivanje, uređivanje, puštanje, strimovanje, gledanje, pregledanje, pokazivanje, obilježavanje (tagovanje), blogovanje, dijeljenje, podešavanje, distribuiranje, izdavanje, kopiranje, i na drugi način obezbjeđivanje elektronskih medija, multimedijalnog sadržaja, video zapisa, filmova, slika, prikaza, tekstova, fotografija, korisničkog sadržaja, audio sadržaja i informacija putem Interneta i drugih komunikacionih mreža; Obezbjedivanje privremene upotrebe softvera koji se ne može preuzimati, kako bi se omogućilo dijeljenje informacije o lokaciji sa drugim pojedincima; Obezbjedivanje privremene upotrebe softvera koji se ne može preuzimati za praćenje osoblja; Iznajmljivanje elektronskog memorijskog prostora na Internetu; Obezbjedivanje privremene upotrebe interaktivnog softvera koji se ne može preuzimati; Projektovanje, razvoj, održavanje, popravka i ažuriranje interaktivnog računarskog softvera; Iznajmljivanje računarskih sistema; Iznajmljivanje memorijskih skladišta računarskih servera; Iznajmljivanje memorijskih skladišta servera na komunikacionim mrežama; Obezbjedivanje aplikativnog softvera putem komunikacionih mreža; Projektovanje, proizvodnja ili održavanje računarskih programa; Iznajmljivanje računara; Obezbjedivanje računarskih programa koji se ne mogu preuzimati; Iznajmljivanje pristupnog vremena računarskih baza podataka za elektronsku trgovinu; Obezbjedivanje ili iznajmljivanje blokčejn mreže ili distribuirane mreže; Obezbjedivanje ili iznajmljivanje računarskih programa za blokčejn mrežu ili distribuiranu mrežu; Obezbjedivanje ili iznajmljivanje računarskih programa za blokčejn mrežu ili distribuiranu mrežu; Obezbjedivanje ili iznajmljivanje blokčejn mreže ili distribuirane mreže za virtuelnu valutu ili kriptovalutu; Obezbjedivanje ili iznajmljivanje računarskih programa za blokčejn mrežu ili distribuiranu mrežu za virtuelnu valutu ili kriptovalutu; Obezbjedivanje ili iznajmljivanje računara za blokčejn mrežu za virtuelnu valutu ili kriptovalutu ili distribuiranu mrežu za virtuelnu valutu ili kriptovalutu; Projektovanje, proizvodnja ili održavanje računarskih programa za blokčejn mrežu ili distribuiranu mrežu za virtuelnu valutu ili kriptovalutu; Obezbjedivanje ili iznajmljivanje blokčejn mreže ili distribuirane mreže za promociju roba i usluga drugih kroz administriranje prodajnih i promotivnih podsticajnih šema koje uključuju bodove lojalnosti (trgovačke markice); Obezbjedivanje ili iznajmljivanje računarskih programa za blokčejn mrežu ili distribuiranu mrežu za promociju roba i usluga drugih kroz administriranje prodajnih i promotivnih podsticajnih šema koje uključuju bodove lojalnosti (trgovačke markice); Obezbjedivanje ili iznajmljivanje računara za blokčejn mrežu ili distribuiranu mrežu za promociju roba i usluga drugih kroz administriranje prodajnih i promotivnih podsticajnih šema koje uključuju bodove lojalnosti (trgovačke markice); Projektovanje, proizvodnja ili održavanje računarskih

programa za blokčej mrežu ili distribuiranu mrežu za promociju roba i usluga drugih kroz administriranje prodajnih i promotivnih podsticajnih šema koje uključuju bodove lojalnosti (trgovačke markice); Naučne i tehnološke usluge, kao i usluge istraživanja i projektovanja u vezi sa njima; Usluge industrijskih analiza i istraživanja. ;

45 Usluge društvenog umrežavanja; Obezbjedivanje interaktivne veb stranice radi lociranja drugih oblasti zbog sigurnosti, bezbjednosti ili društvenog umrežavanja korištenjem globalnog sistema pozicioniranja; Pravne usluge; Usluge obezbjeđenja radi fizičke zaštite materijalne imovine i lica; Individualne i društvene usluge koje pružaju drugi, radi zadovoljavanja potreba pojedinaca.

(210) **BAZ1821467A** (220) 18/12/2018

(442) 30/06/2020

(732) **Rakuten, Inc. 1-14-1 Tamagawa, Setagaya-ku, Tokyo, 158-0094, JP**

(740) Nihad Sijerčić

(540)



(531) 26.3,27.5

(511)

9 Aplikacije za računarske softvere koje se mogu preuzimati; Računarski softver; Računarski softver koji se može preuzimati; Programi za igre na mobilnim telefonima; Softver za kodiranje; Softver za onlajn slanje poruka; Softver za zaštitu privatnosti; Računarski softver za e-trgovinu i mobilnu trgovinu, koji omogućava korisnicima da sprovode elektronske poslovne transakcije putem globalne računarske mreže; Računarski aplikacioni softver za mobilne telefone, tablete i ručne računare, uključujući softver za e-trgovinu, mobilnu trgovinu i onlajn kupovinu; Računarski softver za e-trgovinu, mobilnu trgovinu i onlajn kupovinu, uključujući softver za razgovaranje i slanje poruka u vezi sa e-trgovinom, mobilnom trgovinom i online kupovinom; Računarski softver za e-trgovinu, mobilnu trgovinu i onlajn kupovinu, uključujući virtualne tastature, kreiranje likova i korisničke interfejsa za pomoć sa kupovnim transakcijama; Elektronske publikacije; Mobilni telefoni; Računari; Aparati za snimanje, prenos ili reprodukciju zvuka ili slika; Kamere; Televizori; Mikrofoni; Slušalice (hedsetovi); Komunikacija i reprodukcija za računarsku opremu i uređaje, zvučnike i komponente; Softver za dijeljenje lokacije; Softver za navigaciju; GPS softver; Softver za mape; Softver za umrežavanje; Softver za računarske aplikacije; Grafički elementi za mobilne telefone, koji se mogu preuzimati; Emotikoni za mobilne telefone, koji se mogu preuzimati; Softver za igre; Nosivi telekomunikacioni aparati; Nosivi uređaji za komunikaciju, u obliku ručnih satova; Mobilne aplikacije koje se mogu preuzimati, za upotrebu sa nosivim računarskim uređajima; Softver za dijeljenje datoteka; Interaktivni softver za zabavu; Interaktivni softver; Interaktivni računarski softver koji omogućava razmjenu informacija; Softver koji se može preuzimati, a

koji omogućava postavljanje, objavljivanje, pokazivanje, prikazivanje, obilježavanje (tagovanje), blogovanje, dijeljenje ili drugačije omogućavanje elektronskih medija ili informacija putem Interneta ili drugih komunikacionih mreža; Publikacije koje se mogu preuzimati; Računarski programi koji se mogu preuzimati; Računarski programi; Video zapisi koji se mogu preuzimati; Datoteke slika koje se mogu preuzimati; Snimljeni video diskovi i video trake; Čitači i pisači kartica sa integrisanim kolima; Aplikacioni softver; Slike i video snimci koji se mogu preuzeti; Terminali za elektronsko plaćanje; Računarski softver za prikupljanje informacija o kreditnim karticama i elektronskom novcu i za plaćanje kreditnim karticama i elektronskim novcem; Čitači magnetnih kartica za kreditne kartice; Električni komunikacijski aparati i instrumenti; Električni aparati i instrumenti i njihovi dijelovi i oprema; Tablet računari i njihovi dijelovi i oprema; Računarski programi za tablete; Nosači podataka snimljeni računarskim programima za tablete; Registar kase; Lični digitalni asistenti; Računarski programi za lične digitalne asistente; Računarski programi za mobilne telefone uključujući pametne telefone; Mobilni telefoni, uključujući pametne telefone; Dijelovi i oprema za mobilne telefone, uključujući i pametne telefone; Nosači podataka snimljeni računarskim programima za mobilne telefone, uključujući pametne telefone; Automatizovani brojači novca [bankomati]; Kartice sa integrisanim kolima (IC kartice); Pametni satovi; Pametni telefoni; POS uređaji i njihovi računarski programi; Kodirane elektronske čip kartice; Prazne magnetne kartice; Prethodno snimljene magnetne trake, kartice sa integrisanim kolima (IC kartice), magnetni diskovi, optički diskovi, optički magnetni diskovi i drugi video diskovi i video trake; Aplikacioni softver za isplatu ili uplatu elektronskog novca, kreditnih kartica i debitnih kartica koji se koriste sa barkodom ili čitačima QR kodova; Računarski programi za čitače i pisače kartica sa integrisanim kolima (IC kartica), koji se mogu preuzeti; Terminali za isplatu i uplatu elektronskog novca; Računarski programi za upravljanje terminalima za isplatu i uplatu elektronskog novca, koji se mogu preuzeti; Računarski programi za isplatu i uplatu elektronskog novca, koji se mogu preuzeti; Računarski programi za punjenje kartica sa integrisanim kolima (IC kartica), koji se mogu preuzeti; Aparati za punjenje kartica sa integrisanim kolima (IC kartica); Računarski programi za čitače sa NFC tehnologijom (komunikacija kratkog dometa), koji se mogu preuzeti; Čitači sa NFC tehnologijom (komunikacija kratkog dometa); Računarski programi za nosive računare, koji se mogu preuzimati; Računarski programi, za automatske mašine za distribuciju, koji se mogu preuzimati; Automatske mašine za distribuciju; Štampači računara; Računarski programi koji se mogu preuzimati, za upravljanje i transakcije virtuelnim valutama, kriptovalutama i vrijednosnim bonovima; Računarski programi za pružanje blokčejn mreža ili distribuiranih mreža; Računarski programi koji se mogu preuzimati, za pružanje blokčejn mreža za virtuelne valute ili kriptovalute ili distribuirane mreže za virtuelne valute ili kriptovalute; Računarski programi koji se mogu preuzeti, za blokčejn mrežu ili distribuiranu mrežu za promovisanje roba i usluga drugih putem upravljanja prodajnih i promotivnih podsticaja koji uključuju bodove lojalnosti; Aparati i instrumenti naučni, pomorski, geodetski, fotografski, kinematografski, optički, za vaganje, mjerenje, signalizaciju, kontrolu (inspekciju), spašavanje i nastavu; aparati i instrumenti za provođenje, prekid, transformaciju, akumulaciju, regulisanje ili kontrolu električne energije; aparati za snimanje, prenos i reprodukciju zvuka ili slike; magnetni nosači podataka, diskovi za snimanje; kompaktni diskovi, DVD i drugi digitalni nosači podataka; mehanizmi

za aparate koji se pokreću novcem; registar kase, računarske mašine, oprema za obradu podataka, računari; računarski softver; aparati za gašenje požara. ;

35 Usluge oglašavanja i reklamiranja; Obezbeđivanje prostora za oglašavanje roba i usluga; Promocija i marketing roba i usluga drugih putem distribucije reklamnog materijala, kupona i popusta putem mobilnog aplikacionog softvera; Oglašavanje plaćanjem po kliku [pay per click oglašavanje]; Usluge maloprodaje ili veleprodaje za obezbeđivanje muzike, video zapisa i slike onlajn; Obezbeđivanje kupona, izdavanje diskontne kartice i pružanje informacija; Promocija roba i usluga drugih putem administracije prodajnih i promotivnih podsticajnih šema koji uključuju trgovačke markice; Internet aukcije; Organizacija aukcija; Pružanje informacija o novinskim člancima; Poslovno savjetovanje i savjetodavne usluge; Uređivanje marketinških promotivnih događaja za druge; Organizovanje izložbi ili sajмова u komercijalne ili reklamne svrhe; Oglašavanje; Vođenje poslova; Poslovno upravljanje; Kancelarijski poslovi; Onlajn maloprodajne usluge koje sadrže zabavne i edukativne sadržaje; Oglašavanje i promocija prodaje u vezi sa robom i uslugama, koje nude i naručuju telekomunikacije ili elektronski mediji; Usluge maloprodaje ili veleprodaje video zapisa koji se mogu preuzimati; Usluge maloprodaje ili veleprodaje muzičkih instrumenata i ploča; Pružanje onlajn vodiča za oglašavanje koji se može pretraživati, koji sadrži robe i usluge onlajn prodavača; Onlajn trgovinske usluge koje olakšavaju prodaju roba i usluga od strane drugih putem računarske mreže; Usluge oglašavanja za promociju e-poslovanja; Onlajn usluge poređenja cijena; Savjeti i informacije o korisničkim uslugama i upravljanju proizvodima i cijenama na internet stranicama u vezi sa kupovinama preko interneta; Promocija prodaje, uključujući i za druge; Usluge lojalnosti klijenata i usluge kluba klijenata u komercijalne, promotivne i reklamne svrhe; Usluge šema lojalnosti; Usluge kartica lojalnosti; Promovisanje roba i usluga drugih putem organizovanja sponzora da povezuju svoje robe i usluge sa programom nagrada; Promovisanje robe i usluga drugih putem distribucije diskontnih kartica, dodjeljivanjem bodova za kupovinu za upotrebu kreditnih kartica i izdavanjem nagradnih kartica za lojalnost i onlajn poklon kartica; Upravljanje, organizacija, rad i nadgledanje lojalnosti kupaca, podsticajnih i/ili promotivnih šema; Sprovođenje programa lojalnosti, nagrađivanja, afiniteta i podsticajnih programa za komercijalnu promociju i reklamne svrhe; Promovisanje upotrebe računa naplate i kreditnih kartica drugih putem upravljanja programima podsticaja; Izdavanje, nadzor i rješavanje kuponskih bodova za popust, uključujući elektronske poene za promociju prodaje robe i usluga; Izdavanje, nadzor i rješavanje kuponskih bodova za trgovinu ili popust za robe i usluge, u srazmjeri sa iznosom kupovine; Promotivne usluge, uključujući uređivanje povezanih prodavnica i članova da se pridruže programu lojalnosti kupaca i karticama nagrađivanja lojalnosti i njihovo upravljanje; Izdavanje i rješavanje nagradnih kartica za lojalnost; Organizovanje i rukovanje karticama za nagrađivanje lojalnosti; Izdavanje trgovačkih markica; Pružanje informacija o komercijalnoj prodaji; Pronalaženje i upravljanje korisnicima u ime kompanija koje izdaju kreditne kartice ili debitne kartice; Davanje savjeta i pružanje informacija u vezi sa svim gore navedenim uslugama. ;

36 Finansijske i monetarne usluge; Finansijski transferi i transakcije, i usluge plaćanja; Usluge osiguranja; Usluge obrade plaćanja programa lojalnosti; Prenos novca i prenos sredstava preko Interneta; Agencijske usluge za prikupljanje naplate računa za plin, električnu energiju, telefon ili drugih

komunalnih usluga i pružanja informacija u vezi sa tim; Izdavanje poklon kartica; Isplata štednje i obaveštenja o saldu putem gotovinskih kartica; Usluge izdavanja gotovinskih kartica; Agencije za izdavanje gotovinskih kartica; Usluge obrade plaćanja kreditne kartice, debitne kartice ili putničkih čekova; Izdavanje gotovinskih i debitnih kartica; Usluge gotovinskih i debitnih kartica; Pronalaženje ili upravljanje korisnicima u ime kompanija koje izdaju kreditne kartice ili debitne kartice; Pružanje informacija o transakcionim detaljima kreditnih i debitnih kartica; Pružanje osiguranja za kupovinu robe kupljene kreditnim karticama ili debitnim karticama; Agencijske usluge obrađivanja usluga plaćanja putem kreditnih ili debitnih kartica; Kreditna garancija povodom korištenja kreditne kartice ili korištenja debitne kartice; Usluge finansiranja za korisnike kreditnih ili debitnih kartica; Pružanje informacija o detaljima izdavanja ili transakcija kreditnih kartica; Refundiranje troškova popravke robe kupljene kreditnim karticama; Ispitivanje kredita povodom korištenja kreditnih kartica od strane članova kreditnih kartica; Agencijske usluge u vezi sa zaključivanjem ugovora sa članovima kreditnih kartica, i pružanje informacija o tome; Pružanje informacija koje se odnose na podatke o transakciji elektronskog novca; Obrada plaćanja kreditne kartice za korisnike kreditnih kartica ili elektronskog novca i pružanje informacija o tome; Pronalaženje i upravljanje članovima ili radnjama članovima, u ime kompanije za kreditne kartice; Obrada plaćanja platnih kartica; Pružanje informacija u vezi sa detaljima o transakciji kreditne kartice; Prenos sredstava upotrebom računara; Obrada plaćanja komercijalnih transakcija upotrebom računarskih komunikacionih sistema; Usluge agencije za obradu plaćanja komercijalnih transakcija upotrebom računarskih komunikacionih sistema; Faktoring; Usluge izdavanje pretplatnih kartica; Iznajmljivanje automata za rješavanje plaćanja za kreditne kartice/debitne kartice, čitače kartica ili pisače kartica; Devizne transakcije; Razmena inostranih terminkskih (ijučers) trgovinskih hartija od vrijednosti; Agencija za posredovanje sa posrednicima od poverenja za trgovanje na proviziju na inostranim tržištima hartija od vrijednosti i terminkskih (ijučers) indeksnim hartijama od vrijednosti; Posredovanje kod zakupa; Pružanje berzanskih informacija; Finansijska procena kredibiliteta kompanije; Fiducijarni poslovi sa novcem, hartijama od vrijednosti, novčanim potraživanjima, ličnom imovinom, zemljištem, nepokretnostima, pravo svojine ili zakupom zemljišta; Sticanje i prenos novčanih potraživanja; Kreditni biro; Pružanje finansijskih informacija; Fiducijarni poslovi sa finansijskim ijučers ugovorima; Upravljanje zgradama; Usluge agencije za lizing ili iznajmljivanje zgrada; Lizing ili iznajmljivanje zgrada; Kupovina i prodaja zgrada; Usluge agencije za kupovinu ili prodaju zgrada; Procjena nepokretnosti; Pružanje informacija o zgradama ili zemljištu [poslovi sa nepokretnostima]; Izdavanje automata za gotovinu ili automatizovanih brojača novca [bankomata]; Agencije za biians isplate gotovine ili upite o stanju na računu; Agencije za automatska novčana plaćanja ili transakcije; Procena kreditne sposobnosti privatnih finansija; Usluge osiguranja od odgovornosti fizičkih lica; Agencije za upis obveznica; Usluge agencije za naplatu dugova; Garancija odgovornosti i akceptiranje menice; Iznajmljivanje mašina za brojanje ili obradu papirnog novca ili kovanica; Finansiranje zajmova i eskont mjenica; Prikupljanje priloga za dobrotorne fondove; Klirinški poslovi [finansije]; Usluge konsaltinga i posredovanja koje se odnose na osiguranje od posljedica nesretnog slučaja [nezgode]; Osiguranje od posljedica nesretnog slučaja; Upravljanje bankovnim računom za obradu elektronske

trgovine kod prodajne transakcije robe; Agencije za naplatu potraživanja koja se odnose na prodaju robe ili ponudu usluga; Agencija za trgovanje robnim fjučersima; Posredovanje u kreditnim nabavkama; Usluge u vezi sa akreditivima; Prenos novca i novčanih sredstava i pružanje informacija o tome; Pružanje informacija o bankovnom računu isključivo za transfer depozita; Promovisanje bankovnog računa za ekskluzivni transfer depozita; Prenos novca i novčanih sredstava putem bankovnog računa za ekskluzivni transfer depozita; Usluge osiguranja života; Posredovanje u životnom osiguranju; Izdavanje vrijednosnih bonova i pružanje informacija o tome; Izdavanje pretplatnog elektronskog novca; Regulisanje naknade štete kod neživotnih osiguranja; Usluge neživotnog osiguranja; Agencije neživotnog osiguranja; Pozajmljivanje uz založno obezbijedenje; Usluge izdavanja elektronskog novca; Prikupljanje objava za finansijska sredstva u ime ovlaštenog izdavaoca elektronskog novca; Pružanje informacija o elektronskim novčanim transakcijama; Agencije za pružanje usluga obrade plaćanja elektronskim novcem; Usluge agencije za deposit elektronskog novca na električne novčane kartice za korisnike elektronskog novca; Usluge agencije za deposit elektronskog novca na medij, uključujući kartice sa integrisanim kolom ili mobilne telefone za korisnike elektronskog novca; Usluge agencije za naplatu plaćanja robe direktnim zaduživanjem finansijske institucije posredstvom kompjuterskih terminala; Izdavanje elektronskih pretplatnih kartica putem kompjuterskih terminala; Izdavanje elektronskih pretplatnih kartica; Regulisanje plaćanja i upravljanje elektronskom trgovinom; Usluge prenosa elektronskog novca; Agencijske usluge traženja stanja bankovnog računa putem telefona, faksimila, ili interneta; Upravljanje zemljištem; Usluge agencije za izdavanje zemljišta na lizing ili zakup; Lizing zemljišta; Kupoprodaja zemljišta; Usluge agencije za kupoprodaja zemljišta; Domaća naplata; Izdavanje pretplatnih kartica sa mogućnošću deponovanja; Finansiranje kupovine na rate; Savjetovanje u osiguranju; Usluge osiguranja; Posredovanje u osiguranju; Pružanje informacija u osiguranju; Obračunavanje visine premije osiguranja; Čuvanje dragocijenosti uključujući hartije od vrijednosti i dragocjene metale [usluge čuvanja u sefovima]; Trgovanje opcijским hartijama od vrijednosti i inostranim fjučers trgovinskim hartijama od vrijednosti; Posredovanje hartijama od vrijednosti; Zajam hartija od vrijednosti; Nuđenje hartija od vrijednosti; Usluge preuzimanja odgovornosti koje se odnose na izdavanje hartija od vrijednosti ili nuđenje; Trgovanje hartijama od vrijednosti, indeksnim fjučers hartijama od vrijednosti, opcijama, i inostranim ijučers trgovinskim hartijama od vrijednosti; Agencije za posredovanje hartijama od vrijednosti, indeksnim ijučers hartijama od vrijednosti, opcijama, i inostranim ijučers trgovinskim hartijama od vrijednosti; Agencije za posredovanje sa posrednicima od poverenja za trgovanje na proviziju na domaćim tržištima hartija od vrijednosti, indeksnim fjučers hartijama od vrijednosti i opcijama; Trgovanje indeksnim ijučers hartijama od vrijednosti; Agencije za posredovanje terminkskim ugovorima o hartijama od vrijednosti, terminskim ugovorima indeksnim fjučers hartijama od vrijednosti, terminskim ugovorima opcija, promptnim i terminskim transakcijama indeksnim ijučers hartijama od vrijednosti; Posredovanje u likvidaciji hartija od vrijednosti; Akceptiranje depozita [uključujući zamjensko izdavanje obveznica] i akceptiranje depozita u tranšama sa fiksnim intervalima; Pružanje informacija o transakcijama na bankovnom računu; Agencija za izdavanje putničkih čekova; Usluge mijenjačnica; Izdavanje taksi vaučera i

izmirenje plaćanja istih; Kreditno jamstvo za korisnike prodaje na rate; Usluge kreditnog biroa; Izdavanje putničkih čekova; Izdavanje i kupovina putničkih čekova; Inostrane doznake za putnika; Usluge izdavanja 1C kartica za kreditiranje; Elektronska obrada elektronskih uplata putem globalne kompjuterske mreže, i usluge savjetovanja, konsultacija i pružanja informacija o istom; Utvrđivanje i elektronska naplata koja se odnosi na elektronske transakcije putem onlajn naloga, i usluge savjetovanja, konsultacija i pružanja informacija o tome; Izdavanje, upravljanje, ili trgovanje vrijednosnim bonovima, usluge savjetovanja, konsultovanja i informisanja koje se odnose na izdavanje, upravljanje ili trgovanje vrijednosnim bonovima; Usluge obrade elektronskih plaćanja; Usluge transfera novca; Komisiona naplata plaćanja robe; Usluge obrade plaćanja, upotrebom biometričkih metoda identifikacije kao što je individualno prepoznavanje irisa oka ili individualno prepoznavanje lica, za korisnike elektronskog novca, kreditnih kartica i debitnih kartica; Usluge obrade plaćanja korištenjem čitača bar-kodova ili čitača QR kodova za korisnike elektronskog novca, kreditnih kartica ili debitnih kartica; Usluge obrade plaćanja korištenjem komunikacije kratkog dometa (NFC) za korisnike elektronskog novca, kreditnih kartica ili debitnih kartica; Izdavanje pretplatne elektronske virtualne valute; Izdavanje, upravljanje, ili trgovanje virtualnom valutom, kriptovalutom, ili vrijednosnim bonovima; Usluge savjetovanja, konsultacija i informacija koje se odnose na izdavanje, upravljanje, ili trgovanje virtualnom valutom, kriptovalutom, ili vrijednosnim bonovima; Iskupljivanje i upravljanje poenima izdatim u svrhu promovisanja roba i usluga za virtualne valute ili kriptovalute; Usluge agencije i posredovanja za iskupljivanje i upravljanje poenima izdatim u svrhu promovisanja roba i usluga za virtualne valute ili kriptovalute; Trgovanje virtualnim valutama ili kriptovalutama; finansijski poslovi; novčani (monetarni) poslovi; poslovi vezani za nepokretnosti.

38 Usluge telekomunikacija; Prenos šifrovanih komunikacija; Onlajn usluge razmjene poruka; Usluge bežične razmjene digitalnih poruka; Internet i peer-to-peer komunikacije, elektronski prijenos podataka i dokumenata preko računarskih terminala; Elektronski, električni i digitalni prenos glasa, podataka, audio zapisa, video zapisa, grafika, slika, signala i informacija; Bežični prijenos glasa i podataka; Pružanje usluga pristupne tačke mreže; Bežične komunikacione mreže i Internet; Usluge razmjene poruka, pogotovo slanje, primanje i prosljeđivanje poruka u vidu teksta, audio zapisa, slike ili video zapisa; Obezbjedivanje i upravljanje elektronskim konferencijama, grupama za diskusiju i sobama za razgovor; Striming audio-vizuelnog materijala na Internetu; Pružanje onlajn elektronskih biltena, soba za razgovor i foruma za prenošenje poruka i fotografskih slika među korisnicima računara; Komunikacione usluge kojima se pristupa putem pristupnog broja; Pružanje usluga komunikacije putem korištenja modula pretplatničkog identiteta (S1M) kartice; Usluge pejdžera; Usluge elektronske pošte; Obezbjedivanje višestrukog interaktivnog pristupa korisniku globalnoj komunikacionoj mreži; Prenos i emitovanje audio i video programa svih tipova putem telefona, televizije i globalnih komunikacionih mreža; Video i audio telekonferencije putem Interneta, usluge asinhronog prenosa (ATM) usluga, usluge integrisane digitalne mreže (ISDN), komunikacioni servisi za Internet protokol (IP), VPN usluge i privatne linijske usluge; Usluge mijenjanja (svičovanja) glasova, podataka, video zapisa i multimedija; Usluge govorne pošte; Pružanje besplatnih usluga i usluga rutiranja poziva; Usluge centra za razmjenu poruka u oblasti usluga telefonskih

govornih poruka; Video, audio i data telefonske konferencijske usluge; Pružanje pristupa računarskim, elektronskim i onlajn bazama podataka; Obezbjedivanje Online foruma za komunikaciju o temama od opšteg interesa; Obezbjedivanje linkova za komunikaciju na mreži koje prenose korisnike veb stranice na druge lokalne i globalne veb stranice; Obezbjedivanje pristupa veb stranicama za druge, koji su hostirani na računarskim serverima dostupnim putem globalne računarske mreže; Usluge audio, tekstualnih i video emitovanja preko Interneta ili drugih komunikacionih mreža sa postavljenim, objavljenim i označenim (tagovanim) audio, tekstualnim i video sadržajem drugih; Obezbjedivanje pristupa računarskim bazama podataka u oblasti društvenih mreža; Obezbjedivanje i rukovanje elektronskim konferencijama, diskusijskim grupama i sobama za razgovor putem Interneta; Prenos i emitovanje audio i video programa svih vrsta putem telefonskih, televizijskih i globalnih komunikacionih mreža, video i audio telekonferencija putem Interneta, usluge asinhronog prenosa režima, usluge integrisane digitalne mreže (ISDN), usluge Internet komunikacije (IP), uključujući, VOIP, IPTV usluge; Prenos glasa, podataka, grafike, slika, audio i video zapisa putem telekomunikacionih mreža, bežičnih komunikacionih mreža i Interneta; Prenos audio, video zapisa, slika, teksta i drugih podataka putem komunikacione mreže; Prenos glasa, podataka, slika, audio, video i informacija preko telefonskih i globalnih komunikacionih mreža; Obezbjedivanje glasova preko usluga Internet protokola; Prenos poruka i slika pomoću računara; Internet i video konferencijske usluge; Konferencijske usluge preko računarske mreže; Usluge brze razmjene poruka; Usluga slanja SMS i MMS poruka putem telekomunikacija i računarskih mreža; Računarski prenos informacija, VOIP, razmjena poruka, video poziva i konferencije; Lične komunikacijske usluge; Usluge privatne telefonske linije; Pružanje besplatnih telefonskih usluga i usluga rutiranja poziva; Usluge elektronskog slanja poruka; Usluge mobilne telefonije; Pružanje višekorisničkog pristupa komunikacionoj mreži; Online sobe za razgovore i elektronske oglasne table među korisnicima za prenošenje poruka o društvenom životu, općem interesu, oglasima, virtualnoj zajednici, društvenim mrežama, dijeljenju fotografija i prenošenju fotografskih slika; Elektronski prenos audio snimaka, tekstualnih i video snimaka drugih; Elektronska komunikacija putem soba za razgovor, linija za razgovor i internet foruma; Forumi i sobe za razgovor za društvene mreže; Prijenos digitalnih datoteka; Obezbjedivanje foruma zajednice i soba za razgovor za korisnike koji objavljuju, pretražuju, gledaju, dijele, kritikuju, ocjenjuju i komentarišu video zapise i druge multimedijalne sadržaje preko Interneta i drugih komunikacionih mreža; Telekomunikacije; Prenos audio i video zapisa na zahtjev; Striming audio i video sadržaja; Emitovanje audio-vizuelnih programa; Prenos i isporuka audio i vizuelnog sadržaja; Emitovanje video zapisa putem Interneta; Radio, televizijske i kablovske usluge; Usluge emitovanja putem interneta; Prenos video podataka putem interneta. ;

41 Pružanje usluga obuke; Uređivanje i sprovođenje radionica (obuke); Zabava; Pružanje informacija u vezi sa sportom i zabavom; Pružanje (usluge) igara; Usluge zabave u vezi sa dijeljenjem audio, video, slikovnih, tekstualnih i drugih podataka; Obrazovne usluge i usluge rasonode, pogotovo pružanje veb stranice sa audio snimcima, video klipovima, muzičkim predstavama, muzičkim video zapisima, filmskim snimcima, fotografijama, drugim multimedijalnim materijalima i rodnim informacijama preko

Interneta i drugih komunikacionih mreža o širokom spektru tema i predmeta; Obrazovne usluge; Onlajn obrazovne usluge; Objavljivanje obrazovnih tekstova; Objavljivanje priča; Obrazovanje; Sportske i kulturne aktivnosti; Obezbjedivanje audio i video sadržaja iz oblasti razonode i obrazovanja; Usluge iznajmljivanja i distribucije sa razonodnim i obrazovnim sadržajem; Pružanje informacija, recenzija i preporuka iz oblasti razonode i obrazovanja; Obezbjedivanje onlajn video zapisa, koji se ne mogu preuzimati; Prikazivanje filmova u kinima ili produkcija i distribucija filmova; Iznajmljivanje prethodno snimljenih diskova ili magnetnih traka; Pripremanje obuke. ;

42 Usluge pružaoca aplikacionih usluga (ASP) i softvera kao usluga (SAAS) koje čine softvere za elektronsku kupovinu, mobilnu trgovinu i onlajn kupovinu; Usluge pružaoca aplikacionih usluga (ASP) i softvera kao usluga (SAAS) koje čine softvere za elektronsku kupovinu, mobilnu trgovinu i onlajn kupovinu, uključujući virtualne tastature, kreiranje likova, i korisnički interfejs za pomoć sa kupovnim transakcijama; Usluge pružaoca aplikacionih usluga (ASP) i softvera kao usluga (SAAS) koje čine softvere za elektronsku kupovinu, mobilnu trgovinu i onlajn kupovinu, uključujući softver za razgovore i slanje poruka u vezi sa elektronskom trgovinom, mobilnom trgovinom i onlajn kupovinom; Istraživanje i projektovanje u oblasti telekomunikacija i informacionih tehnologija; Industrijske analize i usluge istraživanja u oblasti telekomunikacija i informacionih tehnologija; Projektovanje, održavanje i razvoj računarskog hardvera i softvera; Računarske usluge u vezi sa elektronskim bazama podataka; Obezbjedivanje internet platformi; Usluge kodiranja podataka; Kodiranje, dekodiranje i autentifikacija informacija, poruka i podataka; Projektovanje i razvoj softvera za računarske igre; Obezbjedivanje privremene upotrebe softvera koji se ne može preuzimati, kako bi se omogućilo postavljanje, bilježenje, objavljivanje, prikazivanje, uređivanje, puštanje, strimovanje, gledanje, pregledanje, pokazivanje, obilježavanje (tagovanje), blogovanje, dijeljenje, podešavanje, distribuiranje, izdavanje, kopiranje, i na drugi način obezbjedivanje elektronskih medija, multimedijalnog sadržaja, video zapisa, filmova, slika, prikaza, tekstova, fotografija, korisničkog sadržaja, audio sadržaja i informacija putem Interneta i drugih komunikacionih mreža; Obezbjedivanje privremene upotrebe softvera koji se ne može preuzimati, kako bi se omogućilo dijeljenje informacije o lokaciji sa drugim pojedincima; Obezbjedivanje privremene upotrebe softvera koji se ne može preuzimati za praćenje osoblja; Iznajmljivanje elektronskog memorijskog prostora na Internetu; Obezbjedivanje privremene upotrebe interaktivnog softvera koji se ne može preuzimati; Projektovanje, razvoj, održavanje, popravka i ažuriranje interaktivnog računarskog softvera; Iznajmljivanje računarskih sistema; Iznajmljivanje memorijskih skladišta računarskih servera; Iznajmljivanje memorijskih skladišta servera na komunikacionim mrežama; Obezbjedivanje aplikativnog softvera putem komunikacionih mreža; Projektovanje, proizvodnja ili održavanje računarskih programa; Iznajmljivanje računara; Obezbjedivanje računarskih programa koji se ne mogu preuzimati; Iznajmljivanje pristupnog vremena računarskih baza podataka za elektronsku trgovinu; Obezbjedivanje ili iznajmljivanje blokčejn mreže ili distribuirane mreže; Obezbjedivanje ili iznajmljivanje računarskih programa za blokčejn mrežu ili distribuiranu mrežu; Obezbjedivanje ili iznajmljivanje računara za blokčejn mrežu ili distribuiranu mrežu; Projektovanje, proizvodnja ili održavanje računarskih programa za blokčejn mrežu ili distribuiranu mrežu; Obezbjedivanje ili iznajmljivanje blokčejn mreže

ili distribuirane mreže za virtuelnu valutu ili kriptovalutu; Obezbjedivanje ili iznajmljivanje računarskih programa za blokčejn mrežu ili distribuiranu mrežu za virtuelnu valutu ili kriptovalutu; Obezbjedivanje ili iznajmljivanje računara za blokčejn mrežu za virtuelnu valutu ili kriptovalutu ili distribuiranu mrežu za virtuelnu valutu ili kriptovalutu; Projektovanje, proizvodnja ili održavanje računarskih programa za blokčejn mrežu ili distribuiranu mrežu za virtuelnu valutu ili kriptovalutu; Obezbjedivanje ili iznajmljivanje blokčejn mreže ili distribuirane mreže za promociju roba i usluga drugih kroz administriranje prodajnih i promotivnih podsticajnih šema koje uključuju bodove lojalnosti (trgovačke markice); Obezbjedivanje ili iznajmljivanje računarskih programa za blokčejn mrežu ili distribuiranu mrežu za promociju roba i usluga drugih kroz administriranje prodajnih i promotivnih podsticajnih šema koje uključuju bodove lojalnosti (trgovačke markice); Obezbjedivanje ili iznajmljivanje računara za blokčejn mrežu ili distribuiranu mrežu za promociju roba i usluga drugih kroz administriranje prodajnih i promotivnih podsticajnih šema koje uključuju bodove lojalnosti (trgovačke markice); Projektovanje, proizvodnja ili održavanje računarskih programa za blokčejn mrežu ili distribuiranu mrežu za promociju roba i usluga drugih kroz administriranje prodajnih i promotivnih podsticajnih šema koje uključuju bodove lojalnosti (trgovačke markice); Naučne i tehnološke usluge, kao i usluge istraživanja i projektovanja u vezi sa njima; Usluge industrijskih analiza i istraživanja.;

45 Usluge društvenog umrežavanja; Obezbjedivanje interaktivne veb stranice radi lociranja drugih oblasti zbog sigurnosti, bezbjednosti ili društvenog umrežavanja korištenjem globalnog sistema pozicioniranja; Pravne usluge; Usluge obezbjeđenja radi fizičke zaštite materijalne imovine i lica; Individualne i društvene usluge koje pružaju drugi, radi zadovoljavanja potreba pojedinaca.

(210) **BAZ1821468A** (220) 18/12/2018

(442) 30/06/2020

(732) **Rakuten, Inc. 1-14-1 Tamagawa,
Setagaya-ku, Tokyo, 158-0094, JP**

(740) Nihad Sijerčić

(540)



(531) 26.3,27.5

(511)

9 Aplikacije za računarske softvere koje se mogu preuzimati; Računarski softver; Računarski softver koji se može preuzimati; Programi za igre na mobilnim telefonima; Softver za kodiranje; Softver za onlajn slanje poruka; Softver za zaštitu privatnosti; Računarski softver za e-trgovinu i mobilnu trgovinu, koji omogućava korisnicima da sprovede elektronske poslovne transakcije putem globalne računarske mreže; Računarski aplikacioni softver za mobilne telefone, tablete i ručne računare, uključujući softver za e-trgovinu, mobilnu trgovinu i onlajn kupovinu; Računarski softver za e-trgovinu, mobilnu trgovinu i onlajn kupovinu, uključujući softver za razgovaranje i slanje poruka u vezi sa e-trgovinom, mobilnom trgovinom i online kupovinom; Računarski softver za e-trgovinu, mobilnu trgovinu i onlajn kupovinu, uključujući virtualne tastature, kreiranje likova i korisničke interfejse za pomoć sa kupovnim transakcijama; Elektronske publikacije; Mobilni telefoni; Računari; Aparati za snimanje, prenos ili reprodukciju zvuka ili slika; Kamere; Televizori; Mikrofoni; Slušalice (hedsetovi); Komunikacija i reprodukcija za računarsku opremu i uređaje, zvučnike i komponente; Softver za dijeljenje lokacije; Softver za navigaciju; GPS softver; Softver za mape; Softver za umrežavanje; Softver za računarske aplikacije; Grafički elementi za mobilne telefone, koji se mogu preuzimati; Emotikoni za mobilne telefone, koji se mogu preuzimati; Softver za igre; Nosivi telekomunikacioni aparati; Nosivi uređaji za komunikaciju, u obliku ručnih satova; Mobilne aplikacije koje se mogu preuzimati, za upotrebu sa nosivim računarskim uređajima; Softver za dijeljenje datoteka; Interaktivni softver za zabavu; Interaktivni softver; Interaktivni računarski softver koji omogućava razmjenu informacija; Softver koji se može preuzimati, a koji omogućava postavljanje, objavljivanje, pokazivanje, prikazivanje, obilježavanje (tagovanje), blogovanje,

dijeljenje ili drugačije omogućavanje elektronskih medija ili informacija putem Interneta ili drugih komunikacionih mreža; Publikacije koje se mogu preuzimati; Računarski programi koji se mogu preuzimati; Računarski programi; Video zapisi koji se mogu preuzimati; Datoteke slika koje se mogu preuzimati; Snimljeni video diskovi i video trake; Čitači i pisači kartica sa integrisanim kolima; Aplikacioni softver; Slike i video snimci koji se mogu preuzeti; Terminali za elektronsko plaćanje; Računarski softver za prikupljanje informacija o kreditnim karticama i elektronskom novcu i za plaćanje kreditnim karticama i elektronskim novcem; Čitači magnetnih kartica za kreditne kartice; Električni komunikacijski aparati i instrumenti; Elektronski aparati i instrumenti i njihovi dijelovi i oprema; Tablet računari i njihovi dijelovi i oprema; Računarski programi za tablete; Nosači podataka snimljeni računarskim programima za tablete; Registar kase; Lični digitalni asistenti; Računarski programi za lične digitalne asistente; Računarski programi za mobilne telefone uključujući pametne telefone; Mobilni telefoni, uključujući pametne telefone; Dijelovi i oprema za mobilne telefone, uključujući i pametne telefone; Nosači podataka snimljeni računarskim programima za mobilne telefone, uključujući pametne telefone; Automatizovani brojači novca [bankomati]; Kartice sa integrisanim kolima (IC kartice); Pametni satovi; Pametni telefoni; POS uređaji i njihovi računarski programi; Kodirane elektronske čip kartice; Prazne magnetne kartice; Prethodno snimljene magnetne trake, kartice sa integrisanim kolima (IC kartice), magnetni diskovi, optički diskovi, optički magnetni diskovi i drugi video diskovi i video trake; Aplikacioni softver za isplatu ili uplatu elektronskog novca, kreditnih kartica i debitnih kartica koji se koriste sa barkodom ili čitačima QR kodova; Računarski programi za čitače i pisače kartica sa integrisanim kolima (IC kartica), koji se mogu preuzeti; Terminali za isplatu i uplatu elektronskog novca; Računarski programi za upravljanje terminalima za isplatu i uplatu elektronskog novca, koji se mogu preuzeti; Računarski programi za isplatu i uplatu elektronskog novca, koji se mogu preuzeti; Računarski programi za punjenje kartica sa integrisanim kolima (IC kartica), koji se mogu preuzeti; Aparati za punjenje kartica sa integrisanim kolima (IC kartica); Računarski programi za čitače sa NFC tehnologijom (komunikacija kratkog dometa), koji se mogu preuzeti; Čitači sa NFC tehnologijom (komunikacija kratkog dometa); Računarski programi za nosive računare, koji se mogu preuzimati; Računarski programi, za automatske mašine za distribuciju, koji se mogu preuzimati; Automatske mašine za distribuciju; Štampači računara; Računarski programi koji se mogu preuzimati, za upravljanje i transakcije virtuelnim valutama, kriptovalutama i vrijednosnim bonovima; Računarski programi za pružanje blokčejn mreža ili distribuiranih mreža; Računarski programi koji se mogu preuzimati, za pružanje blokčejn mreža za virtuelne valute ili kriptovalute ili distribuirane mreže za virtuelne valute ili kriptovalute; Računarski programi koji se mogu preuzeti, za blokčejn mrežu ili distribuiranu mrežu za promovisanje roba i usluga drugih putem upravljanja prodajnih i promotivnih podsticaja koji uključuju bodove lojalnosti; Aparati i instrumenti naučni, pomorski, geodetski, fotografski, kinematografski, optički, za vaganje, mjerenje, signalizaciju, kontrolu (inspekciju), spašavanje i nastavu; aparati i instrumenti za provođenje, prekid, transformaciju, akumulaciju, regulisanje ili kontrolu električne energije; aparati za snimanje, prenos i reprodukovanje zvuka ili slike; magnetni nosači podataka, diskovi za snimanje; kompakt diskovi, DVD i drugi digitalni nosači podataka; mehanizmi za aparate koji se pokreću novcem; registar kase, računarske mašine, oprema za obradu podataka, računari; računarski

softver; aparati za gašenje požara. ;

35 Usluge oglašavanja i reklamiranja; Obezbjedivanje prostora za oglašavanje roba i usluga; Promocija i marketing roba i usluga drugih putem distribucije reklamnog materijala, kupona i popusta putem mobilnog aplikacionog softvera; Oglašavanje plaćanjem po kliku [pay per click oglašavanje]; Usluge maloprodaje ili veleprodaje za obezbjeđivanje muzike, video zapisa i slike onlajn; Obezbjedivanje kupona, izdavanje diskontne kartice i pružanje informacija; Promocija roba i usluga drugih putem administracije prodajnih i promotivnih podsticajnih šema koji uključuju trgovačke markice; Internet aukcije; Organizacija aukcija; Pružanje informacija o novinskim člancima; Poslovno savjetovanje i savjetodavne usluge; Uređivanje marketinških promotivnih događaja za druge; Organizovanje izložbi ili sajmova u komercijalne ili reklamne svrhe; Oglašavanje; Vođenje poslova; Poslovno upravljanje; Kancelarijski poslovi; Onlajn maloprodajne usluge koje sadrže zabavne i edukativne sadržaje; Oglašavanje i promocija prodaje u vezi sa robom i uslugama, koje nude i naručuju telekomunikacije ili elektronski mediji; Usluge maloprodaje ili veleprodaje video zapisa koji se mogu preuzimati; Usluge maloprodaje ili veleprodaje muzičkih instrumenata i ploča; Pružanje onlajn vodiča za oglašavanje koji se može pretraživati, koji sadrži robe i usluge onlajn prodavača; Onlajn trgovinske usluge koje olakšavaju prodaju roba i usluga od strane drugih putem računarske mreže; Usluge oglašavanja za promociju e-poslovanja; Onlajn usluge poređenja cijena; Savjeti i informacije o korisničkim uslugama i upravljanju proizvodima i cijenama na internet stranicama u vezi sa kupovinama preko intemeta; Promocija prodaje, uključujući i za druge; Usluge lojalnosti klijenata i usluge kluba klijenata u komercijalne, promotivne i reklamne svrhe; Usluge šema lojalnosti; Usluge kartica lojalnosti; Promovisanje roba i usluga drugih putem organizovanja sponzora da povezuju svoje robe i usluge sa programom nagrada; Promovisanje robe i usluga drugih putem distribucije diskontnih kartica, dodjeljivanjem bodova za kupovinu za upotrebu kreditnih kartica i izdavanjem nagradnih kartica za lojalnost i onlajn poklon kartica; Upravljanje, organizacija, rad i nadgledanje lojalnosti kupaca, podsticajnih i/ili promotivnih šema; Sprovođenje programa lojalnosti, nagrađivanja, afiniteta i podsticajnih programa za komercijalnu promociju i reklamne svrhe; Promovisanje upotrebe računa naplate i kreditnih kartica drugih putem upravljanja programima podsticaja; Izdavanje, nadzor i rješavanje kuponskih bodova za popust, uključujući elektronske poene za promociju prodaje robe i usluga; Izdavanje, nadzor i rješavanje kuponskih bodova za trgovinu ili popust za robe i usluge, u srazmjeri sa iznosom kupovine; Promotivne usluge, uključujući uređivanje povezanih prodavnica i članova da se pridruže programu lojalnosti kupaca i karticama nagrađivanja lojalnosti i njihovo upravljanje; Izdavanje i rješavanje nagradnih kartica za lojalnost; Organizovanje i rukovanje karticama za nagrađivanje lojalnosti; Izdavanje trgovačkih markica; Pružanje informacija o komercijalnoj prodaji; Pronalaženje i upravljanje korisnicima u ime kompanija koje izdaju kreditne kartice ili debitne kartice; Davanje savjeta i pružanje informacija u vezi sa svim gore navedenim uslugama. ;

36 Finansijske i monetarne usluge; Finansijski transferi i transakcije, i usluge plaćanja; Usluge osiguranja; Usluge obrade plaćanja programa lojalnosti; Prenos novca i prenos sredstava preko Interneta; Agencijske usluge za prikupljanje naplate računa za plin, električnu energiju, telefon ili drugih komunalnih usluga i pružanja informacija u vezi sa tim; Izdavanje poklon kartica; Isplata štednje i obaveštenja o

saldu putem gotovinskih kartica; Usluge izdavanja gotovinskih kartica; Agencije za izdavanje gotovinskih kartica; Usluge obrade plaćanja kreditne kartice, debitne kartice ili putničkih čekova; Izdavanje gotovinskih i debitnih kartica; Usluge gotovinskih i debitnih kartica; Pronalaženje ili upravljanje korisnicima u ime kompanija koje izdaju kreditne kartice ili debitne kartice; Pružanje informacija o transakcionim detaljima kreditnih i debitnih kartica; Pružanje osiguranja za kupovinu robe kupljene kreditnim karticama ili debitnim karticama; Agencijske usluge obrađivanja usluga plaćanja putem kreditnih ili debitnih kartica; Kreditna garancija povodom korištenja kreditne kartice ili korištenja debitne kartice; Usluge finansiranja za korisnike kreditnih ili debitnih kartica; Pružanje informacija o detaljima izdavanja ili transakcija kreditnih kartica; Refundiranje troškova popravke robe kupljene kreditnim karticama; Ispitivanje kredita povodom korištenja kreditnih kartica od strane članova kreditnih kartica; Agencijske usluge u vezi sa zaključivanjem ugovora sa članovima kreditnih kartica, i pružanje informacija o tome; Pružanje informacija koje se odnose na podatke o transakciji elektronskog novca; Obrada plaćanja kreditne kartice za korisnike kreditnih kartica ili elektronskog novca i pružanje informacija o tome; Pronalaženje i upravljanje članovima ili radnjama članovima, u ime kompanije za kreditne kartice; Obrada plaćanja platnih kartica; Pružanje informacija u vezi sa detaljima o transakciji kreditne kartice; Prenos sredstava upotrebom računara; Obrada plaćanja komercijalnih transakcija upotrebom računarskih komunikacionih sistema; Usluge agencije za obradu plaćanja komercijalnih transakcija upotrebom računarskih komunikacionih sistema; Faktoring; Usluge izdavanje pretplatnih kartica; Iznajmljivanje automata za rješavanje plaćanja za kreditne kartice/debitne kartice, čitače kartica ili pisače kartica; Devizne transakcije; Razmena inostranih terminkih (ijučers) trgovinskih hartija od vrijednosti; Agencija za posredovanje sa posrednicima od poverenja za trgovanje na proviziju na inostranim tržištima hartija od vrijednosti i terminkih (ijučers) indeksnim hartijama od vrijednosti; Posredovanje kod zakupa; Pružanje berzanskih informacija; Finansijska procena kredibiliteta kompanije; Fiducijami poslovi sa novcem, hartijama od vrijednosti, novčanim potraživanjima, ličnom imovinom, zemljištem, nepokretnostima, pravo svojine ili zakupom zemljišta; Sticanje i prenos novčanih potraživanja; Kreditni biro; Pružanje finansijskih informacija; Fiducijarni poslovi sa fmansijskim ijučers ugovorima; Upravljanje zgradama; Usluge agencije za lizing ili iznajmljivanje zgrada; Lizing ili iznajmljivanje zgrada; Kupovina i prodaja zgrada; Usluge agencije za kupovinu ili prodaju zgrada; Procjena nepokretnosti; Pružanje informacija o zgradama ili zemljištu [poslovi sa nepokretnostima]; Izdavanje automata za gotovinu ili automatizovanih brojača novca [bankomata]; Agencije za bilans isplate gotovine ili upite o stanju na račun; Agencije za automatska novčana plaćanja ili transakcije; Procena kreditne sposobnosti privatnih finansija; Usluge osiguranja od odgovornosti fizičkih lica; Agencije za upis obveznica; Usluge agencije za naplatu dugova; Garancija odgovornosti i akceptiranje menice; Iznajmljivanje mašina za brojanje ili obradu papirnog novca ili kovanica; Finansiranje zajmova i eskont mjenica; Prikupljanje priloga za dobrotvorne fondove; Klirinški poslovi [finansije]; Usluge konsaltinga i posredovanja koje se odnose na osiguranje od posljedica nesretnog slučaja [nezgode]; Osiguranje od posljedica nesretnog slučaja; Upravljanje bankovnim računom za obradu elektronske trgovine kod prodajne transakcije robe; Agencije za naplatu potraživanja koja se odnose na prodaju robe ili ponudu

usluga; Agencija za trgovanje robnim fjučersima; Posredovanje u kreditnim nabavkama; Usluge u vezi sa akreditivima; Prenos novca i novčanih sredstava i pružanje informacija o tome; Pružanje informacija o bankovnom računu isključivo za transfer depozita; Promovisanje bankovnog računa za ekskluzivni transfer depozita; Prenos novca i novčanih sredstava putem bankovnog računa za ekskluzivni transfer depozita; Usluge osiguranja života; Posredovanje u životnom osiguranju; Izdavanje vrijednosnih bonova i pružanje informacija o tome; Izdavanje pretplatnog elektronskog novca; Regulisanje naknade štete kod neživotnih osiguranja; Usluge neživotnog osiguranja; Agencije neživotnog osiguranja; Pozajmljivanje uz založno obezbjeđenje; Usluge izdavanja elektronskog novca; Prikupljanje objava za finansijska sredstva u ime ovlaštenog izdavaoca elektronskog novca; Pružanje informacija o elektronskim novčanim transakcijama; Agencije za pružanje usluga obrade plaćanja elektronskim novcem; Usluge agencije za deposit elektronskog novca na električne novčane kartice za korisnike elektronskog novca; Usluge agencije za deposit elektronskog novca na medij, uključujući kartice sa integrisanim kolom ili mobilne telefone za korisnike elektronskog novca; Usluge agencije za naplatu plaćanja robe direktnim zaduživanjem finansijske institucije posredstvom kompjuterskih terminala; Izdavanje elektronskih pretplatnih kartica putem kompjuterskih terminala; Izdavanje elektronskih pretplatnih kartica; Regulisanje plaćanja i upravljanje elektronskom trgovinom; Usluge prenosa elektronskog novca; Agencijske usluge traženja stanja bankovnog računa putem telefona, faksimila, ili interneta; Upravljanje zemljištem; Usluge agencije za izdavanje zemljišta na lizing ili zakup; Lizing zemljišta; Kupoprodaja zemljišta; Usluge agencije za kupoprodaja zemljišta; Domaća naplata; Izdavanje pretplatnih kartica sa mogućnošću deponovanja; Finansiranje kupovine na rate; Savjetovanje u osiguranju; Usluge osiguranja; Posredovanje u osiguranju; Pružanje informacija u osiguranju; Obračunavanje visine premije osiguranja; Čuvanje dragocijenosti uključujući hartije od vrijednosti i dragocjene metale [usluge čuvanja u sefovima]; Trgovanje opcijским hartijama od vrijednosti i inostranim fjučers trgovinskim hartijama od vrijednosti; Posredovanje hartijama od vrijednosti; Zajam hartija od vrijednosti; Nuđenje hartija od vrijednosti; Usluge preuzimanja odgovornosti koje se odnose na izdavanje hartija od vrijednosti ili nuđenje; Trgovanje hartijama od vrijednosti, indeksnim fjučers hartijama od vrijednosti, opcijama, i inostranim ijučers trgovinskim hartijama od vrijednosti; Agencije za posredovanje hartijama od vrijednosti, indeksnim ljučers hartijama od vrijednosti, opcijama, i inostranim ljučers trgovinskim hartijama od vrijednosti; Agencija za posredovanje sa posrednicima od poverenja za trgovanje na proviziju na domaćim tržištima hartija od vrijednosti, indeksnim fjučers hartijama od vrijednosti i opcijama; Trgovanje indeksnim ljučers hartijama od vrijednosti; Agencije za posredovanje terminskim ugovorima o hartijama od vrijednosti, terminskim ugovorima indeksnim fjučers hartijama od vrijednosti, terminskim ugovorima opcija, promptnim i terminskim transakcijama indeksnim ljučers hartijama od vrijednosti; Posredovanje u likvidaciji hartija od vrijednosti; Akceptiranje depozita [uključujući zamjensko izdavanje obezbnica] i akceptiranje depozita u tranšama sa fiksnim intervalima; Pružanje informacija o transakcijama na bankovnom računu; Agencija za izdavanje putničkih čekova; Usluge mijenjačnica; Izdavanje taksu vaučera i izmirenje plaćanja istih; Kreditno jemstvo za korisnike prodaje na rate; Usluge kreditnog biroa; Izdavanje putničkih

čekova; Izdavanje i kupovina putničkih čekova; Inostrane doznake za putnika; Usluge izdavanja 1C kartica za kreditiranje; Elektronska obrada elektronskih uplata putem globalne kompjuterske mreže, i usluge savjetovanja, konsultacija i pružanja informacija o istom; Utvrđivanje i elektronska naplata koja se odnosi na elektronske transakcije putem onlajn naloga, i usluge savjetovanja, konsultacija i pružanja informacija o tome; Izdavanje, upravljanje, ili trgovanje vrijednosnim bonovima, usluge savjetovanja, konsultovanja i informisanja koje se odnose na izdavanje, upravljanje ili trgovanje vrijednosnim bonovima; Usluge obrade elektronskih plaćanja; Usluge transfera novca; Komisiona naplata plaćanja robe; Usluge obrade plaćanja, upotrebom biometričkih metoda identifikacije kao što je individualno prepoznavanje irisa oka ili individualno prepoznavanje lica, za korisnike elektronskog novca, kreditnih kartica i debitnih kartica; Usluge obrade plaćanja korištenjem čitača bar-kodova ili čitača QR kodova za korisnike elektronskog novca, kreditnih kartica ili debitnih kartica; Usluge obrade plaćanja korištenjem komunikacije kratkog dometa (NFC) za korisnike elektronskog novca, kreditnih kartica ili debitnih kartica; Izdavanje pretplatne elektronske virtualne valute; Izdavanje, upravljanje, ili trgovanje virtualnom valutom, kriptovalutom, ili vrijednosnim bonovima; Usluge savjetovanja, konsultacija i informacija koje se odnose na izdavanje, upravljanje, ili trgovanje virtualnom valutom, kriptovalutom, ili vrijednosnim bonovima; Iskupljivanje i upravljanje poenima izdatim u svrhu promovisanja roba i usluga za virtualne valute ili kriptovalute; Usluge agencije i posredovanja za iskupljivanje i upravljanje poenima izdatim u svrhu promovisanja roba i usluga za virtualne valute ili kriptovalute; Trgovanje virtualnim valutama ili kriptovalutama; finansijski poslovi; novčani (monetarni) poslovi; poslovi vezani za nepokretnosti. ; 38 Usluge telekomunikacija; Prenos šifrovanih komunikacija; Onlajn usluge razmjene poruka; Usluge bežične razmjene digitalnih poruka; Internet i peer-to-peer komunikacije, elektronski prijenos podataka i dokumenata preko računarskih terminala; Elektronski, električni i digitalni prenos glasa, podataka, audio zapisa, video zapisa, grafika, slika, signala i informacija; Bežični prijenos glasa i podataka; Pružanje usluga pristupne tačke mreže; Bežične komunikacione mreže i Internet; Usluge razmjene poruka, pogotovo slanje, primanje i prosljeđivanje poruka u vidu teksta, audio zapisa, slike ili video zapisa; Obezbjedivanje i upravljanje elektronskim konferencijama, grupama za diskusiju i sobama za razgovor; Striming audio-vizuelnog materijala na Internetu; Pružanje onlajn elektronskih biltena, soba za razgovor i foruma za prenošenje poruka i fotografskih slika među korisnicima računara; Komunikacione usluge kojima se pristupa putem pristupnog broja; Pružanje usluga komunikacije putem korištenja modula pretplatničkog identiteta (S1M) kartice; Usluge pejdžera; Usluge elektronske pošte; Obezbjedivanje višestrukog interaktivnog pristupa korisniku globalnoj komunikacionoj mreži; Prenos i emitovanje audio i video programa svih tipova putem telefona, televizije i globalnih komunikacionih mreža; Video i audio telekonferencije putem Interneta, usluge asinhronog prenosa (ATM) usluga, usluge integrisane digitalne mreže (ISDN), komunikacioni servisi za Internet protokol (IP), VPN usluge i privatne linijske usluge; Usluge mijenjanja (svičovanja) glasova, podataka, video zapisa i multimedija; Usluge govorne pošte; Pružanje besplatnih usluga i usluga rutiranja poziva; Usluge centra za razmjenu poruka u oblasti usluga telefonskih govornih poruka; Video, audio i data telefonske konferencijske usluge; Pružanje pristupa računarskim,

elektronskim i onlajn bazama podataka; Obezbjedivanje Online foruma za komunikaciju o temama od opšteg interesa; Obezbjedivanje linkova za komunikaciju na mreži koje prenose korisnike veb stranice na druge lokalne i globalne veb stranice; Obezbjedivanje pristupa veb stranicama za druge, koji su hostirani na računarskim serverima dostupnim putem globalne računarske mreže; Usluge audio, tekstualnih i video emitovanja preko Interneta ili drugih komunikacionih mreža sa postavljenim, objavljenim i označenim (tagovanim) audio, tekstualnim i video sadržajem drugih; Obezbjedivanje pristupa računarskim bazama podataka u oblasti društvenih mreža; Obezbjedivanje i rukovanje elektronskim konferencijama, diskusijskim grupama i sobama za razgovor putem Interneta; Prenošenje podataka i informacija preko pejdžera; Prenos i emitovanje audio i video programa svih vrsta putem telefonskih, televizijskih i globalnih komunikacionih mreža, video i audio telekonferencija putem Interneta, usluge asinhronog prenosa režima, usluge integrisane digitalne mreže (ISDN), usluge Internet komunikacije (IP), uključujući, VOIP, IPTV usluge; Prenos glasa, podataka, grafike, slika, audio i video zapisa putem telekomunikacionih mreža, bežičnih komunikacionih mreža i Interneta; Prenos audio, video zapisa, slika, teksta i drugih podataka putem komunikacione mreže; Prenos glasa, podataka, slika, audio, video i informacija preko telefonskih i globalnih komunikacionih mreža; Obezbjedivanje glasova preko usluga Internet protokola; Prenos poruka i slika pomoću računara; Internet i video konferencijske usluge; Konferencijske usluge preko računarske mreže; Usluge brze razmjene poruka; Usluga slanja SMS i MMS poruka putem telekomunikacija i računarskih mreža; Računarski prenos informacija, VOIP, razmjena poruka, video poziva i konferencije; Lične komunikacijske usluge; Usluge privatne telefonske linije; Pružanje besplatnih telefonskih usluga i usluga rutiranja poziva; Usluge elektronskog slanja poruka; Usluge mobilne telefonije; Pružanje višekorisničkog pristupa komunikacionoj mreži; Online sobe za razgovore i elektronske oglasne table među korisnicima za prenošenje poruka o društvenom životu, općem interesu, oglasima, virtualnoj zajednici, društvenim mrežama, dijeljenju fotografija i prenošenju fotografskih slika; Elektronski prenos audio snimaka, tekstualnih i video snimaka drugih; Elektronska komunikacija putem soba za razgovor, linija za razgovor i internet foruma; Forumi i sobe za razgovor za društvene mreže; Prijenos digitalnih datoteka; Obezbjedivanje foruma zajednice i soba za razgovor za korisnike koji objavljuju, pretražuju, gledaju, dijele, kritikuju, ocjenjuju i komentarišu video zapise i druge multimedijalne sadržaje preko Interneta i drugih komunikacionih mreža; Telekomunikacije; Prenos audio i video zapisa na zahtjev; Striming audio i video sadržaja; Emitovanje audio-vizuelnih programa; Prenos i isporuka audio i vizuelnog sadržaja; Emitovanje video zapisa putem Interneta; Radio, televizijske i kablovske usluge; Usluge emitovanja putem interneta; Prenos video podataka putem interneta. ;

41 Pružanje usluga obuke; Uređivanje i sprovođenje radionica (obuke); Zabava; Pružanje informacija u vezi sa sportom i zabavom; Pružanje (usluge) igara; Usluge zabave u vezi sa dijeljenjem audio, video, slikovnih, tekstualnih i drugih podataka; Obrazovne usluge i usluge rasonode, pogotovo pružanje veb stranice sa audio snimcima, video klipovima, muzičkim predstavama, muzičkim video zapisima, filmskim snimcima, fotografijama, drugim multimedijalnim materijalima i srodnim informacijama preko Interneta i drugih komunikacionih mreža o širokom spektru tema i predmeta; Obrazovne usluge; Onlajn obrazovne

usluge; Objavljivanje obrazovnih tekstova; Objavljivanje priča; Obrazovanje; Sportske i kulturne aktivnosti; Obezbjedivanje audio i video sadržaja iz oblasti rasonode i obrazovanja; Usluge iznajmljivanja i distribucije sa rasonodnim i obrazovnim sadržajem; Pružanje informacija, recenzija i preporuka iz oblasti rasonode i obrazovanja; Obezbjedivanje onlajn video zapisa, koji se ne mogu preuzimati; Prikazivanje filmova u kinima ili produkcija i distribucija filmova; Iznajmljivanje prethodno snimljenih diskova ili magnetnih traka; Pripremanje obuke. ;

42 Usluge pružaoca aplikacionih usluga (ASP) i softvera kao usluga (SAAS) koje čine softvere za elektronsku kupovinu, mobilnu trgovinu i onlajn kupovinu; Usluge pružaoca aplikacionih usluga (ASP) i softvera kao usluga (SAAS) koje čine softvere za elektronsku kupovinu, mobilnu trgovinu i onlajn kupovinu, uključujući virtualne tastature, kreiranje likova, i korisnički interfejs za pomoć sa kupovnim transakcijama; Usluge pružaoca aplikacionih usluga (ASP) i softvera kao usluga (SAAS) koje čine softvere za elektronsku kupovinu, mobilnu trgovinu i onlajn kupovinu, uključujući softver za razgovore i slanje poruka u vezi sa elektronskom trgovinom, mobilnom trgovinom i onlajn kupovinom; Istraživanje i projektovanje u oblasti telekomunikacija i informacionih tehnologija; Industrijske analize i usluge istraživanja u oblasti telekomunikacija i informacionih tehnologija; Projektovanje, održavanje i razvoj računarskog hardvera i softvera; Računarske usluge u vezi sa elektronskim bazama podataka; Obezbjedivanje internet platformi; Usluge kodiranja podataka; Kodiranje, dekodiranje i autentifikacija informacija, poruka i podataka; Projektovanje i razvoj softvera za računarske igre; Obezbjedivanje privremene upotrebe softvera koji se ne može preuzimati, kako bi se omogućilo postavljanje, bilježenje, objavljivanje, prikazivanje, uređivanje, puštanje, strimovanje, gledanje, pregledanje, pokazivanje, obilježavanje (tagovanje), blogovanje, dijeljenje, podešavanje, distribuiranje, izdavanje, kopiranje, i na drugi način obezbjeđivanje elektronskih medija, multimedijalnog sadržaja, video zapisa, filmova, slika, prikaza, tekstova, fotografija, korisničkog sadržaja, audio sadržaja i informacija putem Interneta i drugih komunikacionih mreža; Obezbjedivanje privremene upotrebe softvera koji se ne može preuzimati, kako bi se omogućilo dijeljenje informacije o lokaciji sa drugim pojedincima; Obezbjedivanje privremene upotrebe softvera koji se ne može preuzimati za praćenje osoblja; Iznajmljivanje elektronskog memorijskog prostora na Internetu; Obezbjedivanje privremene upotrebe interaktivnog softvera koji se ne može preuzimati; Projektovanje, razvoj, održavanje, popravka i ažuriranje interaktivnog računarskog softvera; Iznajmljivanje računarskih sistema; Iznajmljivanje memorijskih skladišta računarskih servera; Iznajmljivanje memorijskih skladišta servera na komunikacionim mrežama; Obezbjedivanje aplikativnog softvera putem komunikacionih mreža; Projektovanje, proizvodnja ili održavanje računarskih programa; Iznajmljivanje računara; Obezbjedivanje računarskih programa koji se ne mogu preuzimati; Iznajmljivanje pristupnog vremena računarskih baza podataka za elektronsku trgovinu; Obezbjedivanje ili iznajmljivanje blokčejn mreže ili distribuirane mreže; Obezbjedivanje ili iznajmljivanje računarskih programa za blokčejn mrežu ili distribuiranu mrežu; Obezbjedivanje ili iznajmljivanje računara za blokčejn mrežu ili distribuiranu mrežu; Projektovanje, proizvodnja ili održavanje računarskih programa za blokčejn mrežu ili distribuiranu mrežu; Obezbjedivanje ili iznajmljivanje blokčejn mreže ili distribuirane mreže za virtuelnu valutu ili kriptovalutu; Obezbjedivanje ili iznajmljivanje računarskih programa

za blokčejn mrežu ili distribuiranu mrežu za virtualnu valutu ili kriptovalutu; Obezbjedivanje ili iznajmljivanje računara za blokčejn mrežu za virtualnu valutu ili kriptovalutu ili distribuiranu mrežu za virtualnu valutu ili kriptovalutu; Projektovanje, proizvodnja ili održavanje računarskih programa za blokčej mrežu ili distribuiranu mrežu za virtualnu valutu ili kriptovalutu; Obezbjedivanje ili iznajmljivanje blokčejn mreže ili distribuirane mreže za promociju roba i usluga drugih kroz administriranje prodajnih i promotivnih podsticajnih šema koje uključuju bodove lojalnosti (trgovačke markice); Obezbjedivanje ili iznajmljivanje računarskih programa za blokčejn mrežu ili distribuiranu mrežu za promociju roba i usluga drugih kroz administriranje prodajnih i promotivnih podsticajnih šema koje uključuju bodove lojalnosti (trgovačke markice); Obezbjedivanje ili iznajmljivanje računara za blokčejn mrežu ili distribuiranu mrežu za promociju roba i usluga drugih kroz administriranje prodajnih i promotivnih podsticajnih šema koje uključuju bodove lojalnosti (trgovačke markice); Projektovanje, proizvodnja ili održavanje računarskih programa za blokčej mrežu ili distribuiranu mrežu za promociju roba i usluga drugih kroz administriranje prodajnih i promotivnih podsticajnih šema koje uključuju bodove lojalnosti (trgovačke markice); Naučne i tehnološke usluge, kao i usluge istraživanja i projektovanja u vezi sa njima; Usluge industrijskih analiza i istraživanja. ;

45 Usluge društvenog umrežavanja; Obezbjedivanje interaktivne veb stranice radi lociranja drugih oblasti zbog sigurnosti, bezbjednosti ili društvenog umrežavanja korištenjem globalnog sistema pozicioniranja; Pravne usluge; Usluge obezbjeđenja radi fizičke zaštite materijalne imovine i lica; Individualne i društvene usluge koje pružaju drugi, radi zadovoljavanja potreba pojedinaca.

(210) **BAZ1821469A** (220) 18/12/2018
(442) 30/06/2020
(732) **Džemil Pezo Ulica "Kraljice Katarine"
15, 88360 Stolac, BA**
(540)

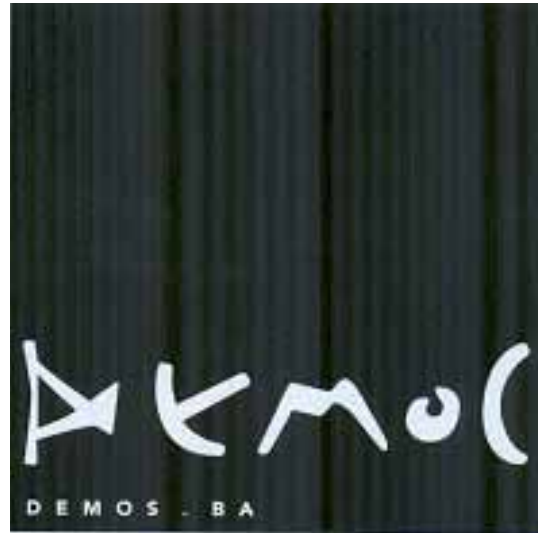

(531) 26.4,27.5,28.5

(511)

16 Papir, karton i proizvodi od tih materijala koji nisu obuhvaćeni drugim razredima; tiskani proizvodi; proizvodi za uvezivanje knjiga; fotografije; pribor za pisanje i uredski pribor, osim namještaja; ljepljiva (ljepljive tvari) za pisači pribor ili za kućanstvo; slikarski pribor i pribor za crtanje; kistovi; materijali za nastavu i obukuplastični listovi, folije i vrećice za zamatanje i pakiranje; tiskarska slova, tiskarski klišeji. ;

25 Odjeća, obuća, pokrivala za glavu.;

35 Oglašavanje; upravljanje poslovanjem; poslovna administracija; uredski poslovi. ;

38 Telekomunikacije.;

41 Obrazovanje; uvježbavanje; zabava; sportske i kulturne aktivnosti.;

42 Znanstvene i tehnološke usluge kao i pripadajuće usluge istraživanja; Konceptije; usluge industrijskih analiza i istraživanja; koncepcija i razvoj računalnog hardvera i softvera.;

45 Pravne usluge; sigurnosne usluge za fizičku zaštitu materijalnih dobara i osoba; osobne i društvene usluge koje pružaju treće osobe, a namijenjene su zadovoljenju ljudskih potreba.

- (210) **BAZ1821470A** (220) 19/12/2018
 (442) 30/06/2020
 (732) **SAVENCIA SA 42 rue Rieussec, 78220 Viroflay, FR**
 (740) "LINEA SERVICES" d.o.o. Sarajevo
 (591) zagasito crvena, bijela, zlatna
 (540)



- (531) 25.3,26.4,27.5,29.1
 (511)
 29 Mlijeko, sir i mliječni proizvodi; jestiva ulja i masti.

- (210) **BAZ1821471A** (220) 19/12/2018
 (442) 30/06/2020
 (732) **PODRAVKA prehrambena industrija d.d. Ante Starčevića 32, 48000 Koprivnica, HR**
 (740) "INTELBIRO" d.o.o.
 (591) nijanse smeđe, bijela, crvena, siva, crna, nijanse plave
 (540)



- (531) 2.9,8.7,11.1,11.3,27.5,29.1
 (511)
 1 Stabilizatori za konzerviranje hrane; stabilizatori za hranu; složene soli; konzervansi za hranu [kemijski]; konzervansi za hranu; kemijski začini [za proizvodnju hrane]; kemijski pripravci za uporabu u industriji hrane; kemijski aditivi za

- hranu. ;
 5 Vitaminski i mineralni dodaci hrani; nutriceutici kao prehrambeni dodaci; mineralni dodaci prehrani; kemijsko-farmaceutski proizvodi; dijetetski i hranjivi dodaci; hranjivi dodaci; farmaceutski pripravci za liječenje kardiovaskularne bolesti; farmaceutski pripravci za liječenje hipertenzije; dodaci prehrani za osobe sa posebnim prehrambenim potrebama; dodaci prehrani za dijetetsku i prehrambenu uporabu; dodaci prehrani; dodaci hrani za medicinske potrebe; dijetetski prehrambeni proizvodi za medicinske potrebe; dijetetski prehrambeni pripravci prilagođeni za medicinske potrebe; dijetalni dodaci ljudskoj prehrani. ;
 30 Začinski pripravci; začinski dodaci; začinska sol; sol za začinjavanje hrane; sol za prehranu; sol za kuhanje; sol za konzerviranje hrane; prehrambeni začini; mirodije; kemijski začini za kuhanje; jestivi za" jestiva sol; arome i začini.

- (210) **BAZ1821472A** (220) 20/12/2018
 (442) 30/06/2020
 (732) **Premium Beverages International B.V. Tweede Weteringplantsoen 21, 1017 ZD Amsterdam, NL**
 (740) "ŽIVKO MIJATOVIĆ & PARTNERS" d.o.o. Sarajevo
 (591) plava
 (540)



- (531) 24.17,27.5,27.7,29.1
 (511)
 11 Rashladne instalacije; rashladne vitrine za izlaganje bezalkoholnih pića. ;
 16 Najlepnice, reklamni natpisi od papira ili kartona, tiskani promotivni materijal, promotivna izdanja, papirnati podmetači za čaše, kartonske kutije za izlaganje robe. ;
 20 Izložbeni stalci sa metalnim strukturnim komponentama za izlaganje bezalkoholnih pića; prijenosni izložbeni stalci za reklamiranje bezalkoholnih pića; sklopivi zasloni (ekrani) za bezalkoholna pića; kartonski izložbeni stalci za izlaganje bezalkoholnih pića; ligeštuli. ;
 32 Bezalkoholna pića. ;
 35 Usluge oglašavanja i marketinga za promociju prodaje bezalkoholnih pića.

(210) **BAZ1821473A** (220) 20/12/2018
 (442) 30/06/2020
 (732) **“ARSAR” d.o.o. Sarajevo Čobanija 4,
 71000 Sarajevo, BA**
 (740) Milanović-Lalić Mirna
 (540)

SNOGU

(511)
 35 Ciljani marketing; marketing; objavljivanje reklamnih tekstova; oglašavanje [reklamiranje]; plakatiranje na otvorenom [oglašavanje]; predstavljanje proizvoda [demonstracija]; promicanje prodaje za treće osobe.;
 42 Dizajn ambalaže.;
 43 Barovi (usluge barova); gostioničari (usluge gostioničara); oblikovanje hrane; usluge kantina; usluge restorana; usluge restorana sa samoposluživanjem; usluge restorana u kojima se nude rezanci udon i soba; usluge snek barova; usluge washoku restorana.

(210) **BAZ1821474A** (220) 20/12/2018
 (442) 30/06/2020
 (732) **Gimnazija “MAARIF KOLEDŽ”
 Banjalučka 14, 71000 Sarajevo, BA**
 (591) plava
 (540)



(531) 20.1,20.7,27.5,29.1
 (511)

9 Znanstveni, nautički, geodetski, fotografski, kinematografski i optički aparati i instrumenti kao i aparati i instrumenti za vaganje, mjerenje, signalizaciju, kontrolu (inspekciju), za pomoć (spašavanje) i za obuku; aparati i instrumenti za vođenje, distribuiranje, transformiranje, akumuliranje, podešavanje ili upravljanje električne struje; aparati za snimanje, prijenos, reprodukciju zvuka ili slika; magnetne podloge za snimanje, akustičke ploče; kompaktne ploče, DVD i drugi numerički nosači za snimanje; mehanizmi za uređaje koji se pokreću uz prethodno ubacivanje kovanica; registarske blagajne, računari, oprema za obradu podataka i računala; uređaji za gašenje požara; Računalni programi [softver]. ; 16 Papir, karton i proizvodi od tih materijala koji nisu obuhvaćeni drugim razredima; tiskarski proizvodi; proizvodi za uvezivanje knjiga; fotografije; pribor za pisanje; ljepila (ljepljive tvari za papirnate proizvode ili za kućanstvo); slikarski pribor; kistovi; pisači strojevi i uredski pribor (osim namještaja); oprema za nastavu i obuku

(osim aparata); plastični materijali za ambalažu (koji nisu obuhvaćeni drugim razredima); tiskarska slova; klišei. ;
 35 Oglašavanje i reklamiranje; vođenje komercijalnih poslova; komercijalna administracija; uredski poslovi. ;
 39 Prijevoz; ambalažiranje i uskladištenje proizvoda; organiziranje putovanja. ;
 41 Obuka; stručno osposobljavanje; razonoda; sportske i kulturne djelatnosti. ;
 42 Znanstvene i tehnološke usluge kao i pripadajuće usluge istraživanja i koncepcije; usluge industrijskih analiza i istraživanja; koncepcija i razvoj računala i računalnih programa /softvera/.

(210) **BAZ1821475A** (220) 21/12/2018
 (442) 30/06/2020
 (732) **TOBACCO d.o.o. Sarajevo ul. Trg
 djece Sarajeva 1, Sarajevo, BA**
 (740) Nusmir Huskić
 (591) crna, bijela, tamno crvena
 (540)



(531) 5.3,24.9,25.3,27.5,29.1
 (511)

16 Hartija, karton i proizvodi od njih, koji nisu uključeni u druge klase; štampane stvari; knjigovezački materijal; fotografije; kancelarijski materijal; ljepila za kancelarijske i kućne potrebe; umjetnički materijali; kičice; pisače mašine i kancelarijski rekviziti (izuzev namještaja); materijali za obuku i nastavu (izuzev aparata); plastični materijal za pakovanje (koji nije uključen u druge klase); štamparska slova; klišei.;

34 Duhan, artikli za pušače, šibice.

(210) **BAZ1821476A** (220) 21/12/2018
 (442) 30/06/2020
 (732) **TOBACCO d.o.o. Sarajevo ul. Trg djece Sarajeva 1, Sarajevo, BA**
 (740) Nusmir Huskić
 (591) crna, bijela, tamno crvena
 (540)



(531) 5.3,24.9,27.5,29.1
 (511)

16 Hartija, karton i proizvodi od njih, koji nisu uključeni u druge klase; štampane stvari; knjigovezački materijal; fotografije; kancelarijski materijal; ljepila za kancelarijske i kućne potrebe; umjetnički materijali; kičice; pisaće mašine i kancelarijski rekviziti (izuzev namještaja); materijali za obuku i nastavu (izuzev aparata); plastični materijal za pakovanje (koji nije uključen u druge klase); štamparska slova; klišei.;

34 Duhan, artikli za pušače, šibice.

(210) **BAZ1821477A** (220) 24/12/2018
 (442) 30/06/2020
 (300) 88086563
 21/08/2018
 US
 (732) **PepsiCo, Inc. 700 Anderson Hill Road, Purchase, NY 10577, US**
 (740) PETOŠEVIĆ d.o.o.
 (540)

PEPSI FOR THE LOVE OF IT

(511)

32 Bezalkoholna pića.

(210) **BAZ1821478A** (220) 24/12/2018
 (442) 30/06/2020
 (732) **Colgate-Palmolive Company 300 Park Avenue, New York, New York 10022, US**
 (740) PETOŠEVIĆ d.o.o.
 (540)

COLGATE DARE TO LOVE

(511)

3 Nemedicinske zubne paste, vodice za ispiranje usta, ze nemedicinsku upotrebu.

(210) **BAZ1821479A** (220) 24/12/2018
 (442) 30/06/2020
 (732) **“ADAZAL” d.o.o. Sarajevo Aleja Bosne Srebrene 201, Sarajevo, BA**
 (591) siva, zelena
 (540)



(531) 1.1,5.3,5.13,27.5,29.1

(511)

7 Kosilice za travnjake (mašine).;

8 Kosilice za travnjake (ručni alat); Vrtlarski alat, ručni.

(210) **BAZ1821480A** (220) 26/12/2018
 (442) 30/06/2020
 (732) **“OPTIMA Grupa” d.o.o. Banja Luka Kralja Alfonsa XIII br. 37a, 78000 Banja Luka, Republika Srpska, BA**
 (740) DR DIANA PROTIC-TKALČIĆ & PARTNERS D.O.O
 (591) žuta, siva, bijela
 (540)



(531) 14.3,14.7,27.3,27.5,29.1

(511)

35 Maloprodaja i veleprodaja, uključujući maloprodaju i veleprodaju nafte i naftnih derivata, motornih ulja, dijelova i opreme za motorna vozila.;

37 Održavanje i popravak, uključujući održavanje i popravak motornih vozila; usluge autoservisa; savjetodavne usluge u vezi svih prethodno navedenih usluga.;

41 Obuka, stručno osposobljavanje i razonoda, uključujući obuku, stručno osposobljavanje i razonodu u vezi održavanja i popravka motornih vozila.

(210) **BAZ1821482A** (220) 27/12/2018

(442) 30/06/2020

(732) **KARABDIĆ KERIM Hadži Idrizova 20,
71000, BA**

(740) KARABDIĆ KERIM

(591) plava, nijanse plave, bijela

(540)



(531) 25.3,26.4,27.5,29.1

(511)

35 Oglašavanje, vođenje komercijalnih poslova, komercijalna administracija; uredski poslovi.;

45 Pravne usluge.

(210) **BAZ1821483A** (220) 27/12/2018

(442) 30/06/2020

(732) **Financial & Riski Organisation
Limited Five Canada Square, Canary
Wharf, E14 5AQ London, England, GB**

(740) PETOŠEVIĆ d.o.o.

(540)

DATA IS JUST THE BEGINNING

(511)

9 Računarski softver i softver za mobilne aplikacije koji se može preuzimati sa Interneta i koji sadrži referentne informacije iz oblasti finansija, investicija, poslovanja, vijesti; računarski programi za pristup raznim bazama podataka u oblastima poslovanja; komunikacioni softver koji olakšava prijenos elektronskih podataka obezbjeđujući pristup bazama podataka koje pružaju informacije o poslovanju; računarski programi za upotrebu u trgovanju akcijama i obveznicama; računarski softver vezan za prikupljanje i distribuciju podataka, finansijske razmjene, trgovanje udjelima u kompanijama, trgovanje akcijama i finansijske transakcije; softver za rutiranje i izvršenje naloga za kupovinu i prodaju hartija od vrijednosti koji koriste brokeri, dileri i njihovi kupci; softver koji se može preuzimati sa Interneta i koji pruža informacije za korištenje u vezi sa provjerom klijenta i analizom stanja, informacije o usklađenosti finansijskih usluga sa propisima i procjena korporativnog rizika.;

35 Usluge obezbjeđivanja prilagođenih statističkih izvještaja o demografskim podacima; usluge poslovne procjene; usluge poslovnih informacija; agencije za komercijalne informacije; usluge ekonomskog prognoziranja; usluge poslovnog istraživanja; obezbjeđivanje statističkih

informacija; obezbjeđivanje informacija u vidu vijesti i komentara, analiza i izvještaja o rezultatima na tržištu i određivanju cijene opštinskih obveznica i vijesti i analiza o novcu i usklađenosti korporativnog trezora, vijesti i analize o spajanjima i preuzimanjima, informacije o vlasništvu nad korporacijama, informacije o korporativnim i finansijskim rukovodiocima, poslovi nakon obavljenje trgovine u vidu trgovinske obrade i naplate, alokacije i poravnanja računa na globalnim tržištima hartija od vrijednosti.; 36 Obezbeđivanje informacija u vezi sa finansijskim savjetodavnim uslugama; obezbjeđivanje pomoći u istraživanju u vezi sa finansijskim savjetodavnim uslugama; obezbjeđivanje prilagođenih statističkih izvještaja vezanih za finansijske podatke; finansijska analiza; finansijsko savjetovanje; fiskalne procjene; berzanske kotacije; elektronski transfer sredstava; obezbjeđivanje finansijskih informacija o obveznicama; garancije za obveznice, komercijalna prodaja i fondovi za razmjenu i ulaganje; finansijske usluge, naime, obezbjeđivanje finansijskih informacija u vidu tržišne trgovine i informacije o cijenama za hartije od vrijednosti; usluge podrške trgovanju u oblasti finansijskih hartija od vrijednosti, naime, poređenje trgovine, prikupljanje, obrada, tabeliranje, distribucija, pregovaranje i izvršenje; obezbjeđivanje informacija o trgovanju hartijama od vrijednosti, naime klasifikacija hartija od vrijednosti, brokera, dilera i izdavalaca; računanje, obezbjeđivanje i ažuriranje u korist drugih indeksa finansijskih hartija od vrednosti i podindeksa; automatizovane finansijske usluge, naime, online posredovanje za hartije od vrijednosti putem globalne računarske mreže; obezbjeđivanje online elektronskih računarskih baza podataka koje sadrže informacije o hartijama od vrijednosti putem globalne računarske mreže; obezbjeđivanje informacionih usluga u oblastima ekonomskih, finansijskih, monetarnih i berzanskih informacija, informacije o valutnoj trgovini.;

42 Usluge softvera kao usluge (SaaS) koji sadrži softver koji obezbjeđuje finansijske informacije u vidu trgovanja, finansijskih razmjena, trgovinskih naplata, informacije o finansijskim tržištima, informacijama za upotrebu u robnoj trgovini i prognoziranju; softver koji se ne može preuzimati sa Interneta i koji sadrži finansijske informacije, kao i baze podataka javnih arhiva za upotrebu u vezi sa provjerom klijenta i analizom stanja i procjenom korporativnog rizika; softver koji se ne može preuzimati sa Interneta i koji sadrži funkcije pretraživanja i povraćaja za javne dokumente koji pružaju informacije za korištenje u vezi sa provjerom klijenta i analizom stanja; istraživanja i konsultacije u oblasti obavještajnih službi i bezbjednosti.

(210) **BAZ1821484A** (220) 28/12/2018
 (442) 30/06/2020
 (732) **“MAJEVICA” D.D. Tvornica “CORN FLIPS” Srebrenik Hazima Vikala bb, 75350 Srebrenik, BA**
 (740) **“LINEA SERVICES” d.o.o. Sarajevo**
 (540)



(531) 24.17,25.1,26.11,27.5
 (511)

30 Riža; tapioka, sago, brašno i proizvodi od žitarica; kolači, slastice, šećer, med, sirup od melase; ekstrudirane grickalice; žitarice pripremljene za ljudsku prehranu; ekstrudirane grickalice koje sadrže kukuruz; grickalice od kukuruza; ekstrudirani prehrambeni proizvodi od kukuruza; ekstrudirani prehrambeni proizvodi od riže; ekstrudirani prehrambeni proizvodi od pšenice; grickalice koje se uglavnom sastoje od ekstrudiranih žitarica; grickalice od ekstrudirane pšenice; krompirovo brašno; kakao; krem na bazi kaka u obliku namaza. ;

35 Oglašavanje; vođenje komercijalnih poslova; komercijalna administracija; uredski poslovi; trgovina na veliko; trgovina na malo.

(210) **BAZ1821485A** (220) 28/12/2018
 (442) 30/06/2020
 (732) **BOSNIA AIRLINES D.O.O. SARAJEVO Titova 28, 71000 Sarajevo, BA**
 (591) plava, žuta
 (540)



(531) 26.3,27.5,29.1
 (511)

12 Avioni i dijelovi aviona.;

37 Održavanje i popravak aviona i helikoptera i servisne usluge u vezi avioindustrije.;

39 Prijevoz putnika, robe i skladištenje roba putničke agencije, prtljaga zrakom, organizacija putovanja, informacije o prijevozu, iznajmljivanje vazdušnih saobraćajnih sredstava, rezervacija karata za avio prevoz.;

41 Edukacija kabinskog i zemaljskog osoblja, edukacija u vezi avio prevoza.;

43 Usluge restorana; pružanje ugostiteljskih usluga; catering; usluge hotelskog smještaja; usluge pružanja privremenog smještaja.

(210) **BAZ1821486A** (220) 28/12/2018
 (442) 30/06/2020

(732) **Javna ustanova Predškolska ustanova - Klub za djecu “Zvezdica” Banja Luka Ulica Jovana Dučića broj 50, Banja Luka, BA**

(591) zelena, pink, ljubičasta, plava, žuta
 (540)



(531) 1.1,27.5,29.1
 (511)

41 Predškolsko obrazovanje; planovi igre/obrazovanje; obrazovanje, zabava i sport; usluge vrtića (obrazovanje ili zabava); usluge klubova (za zabavu ili obrazovanje).;

43 Dječije jaslice; dječiji vrtići; dnevne jaslice; jaslice (dječiji vrtići); jaslice i centri za dnevnu njegu; njega novorođenčadi i predškolske djece u centrima za dnevnu njegu; pružanje informacija o uslugama u dječijim jaslicama; pružanje skrbi za djecu poslije nastave; pružanje skrbi za djecu prije nastave; usluge centara za dnevnu skrb; usluge čuvanja djece; usluge dnevnih jaslica; usluge domova za boravak djece.

- (210) **BAZ1921488A** (220) 28/12/2018
 (442) 30/06/2020
 (732) **Slobodan Rajčević Smiljanska broj 23, Kozarska Dubica, BA**
 (740) Advokatska firma "Sajić" o.d. Banja Luka
 (591) žuta, bijela, zelena, crna, smeđa, narandžasta
 (540)

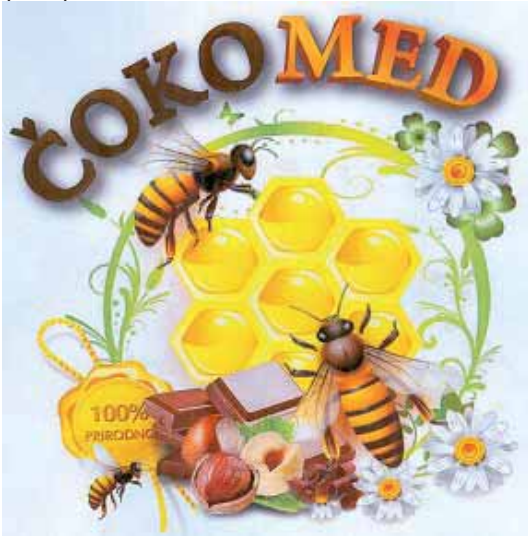

- (531) 3.13,5.5,5.7,8.1,24.3,27.5,29.1
 (511)

30 Aromatični pripravci za ishranu; Arome za hranu, osim eteričnih ulja; Arome za kolače, osim eteričnih ulja; Arome za pića, osim eteričnih ulja; Čokolada; Čokoladne pjene/musevi; Čokoladni ukrasi za kolač; Desertni pjene/musevi [poslastice]; Kakao; Kolači; Kolačići (biskviti); Kolačići od badema; Matična mliječ; Med; Musli; Namazi od čokolade; Namazi od čokolade koji u sastavu imaju orašaste plodove; Orašasti plodovi obloženi čokoladom; Pića bazirana na čokoladi; Pića bazirana na kakao-u; Pića od čokolade sa mlijekom; Pića od kakao-a sa mlijekom; Pite; Propolis; Pudinzi; Sladoled; Slatkiši; Slatkiši [bombone]; Slatkiši od badema; Slatkiši od kikirikija; Vafli; Voćni umaci/prelivi; Voćni želei [poslastice].

- (210) **BAZ1921489A** (220) 07/01/2019
 (442) 30/06/2020
 (732) **"Tešanjski kiseljak" d.o.o. Tešanj Titova bb, 74264 Jelah, Tešanj, BA**
 (740) KARABDIĆ KERIM
 (591) bijela, plava, nijanse plave, žuta, nijanse žute, crvena
 (540)



- (531) 11.3,24.9,25.1,27.5,29.1
 (511)

32 Voda; mineralne i gazirane vode.;

35 Oglašavanje; vođenje poslova; poslovno upravljanje; kancelarijski poslovi.

- (210) **BAZ1921490A** (220) 07/01/2019
 (442) 30/06/2020
 (732) **Ali Ceman Hifzi Bjelevca 78 Stup - Sarajevo, BA**
 (740) "STAM" d.o.o.
 (591) crna, bijela
 (540)

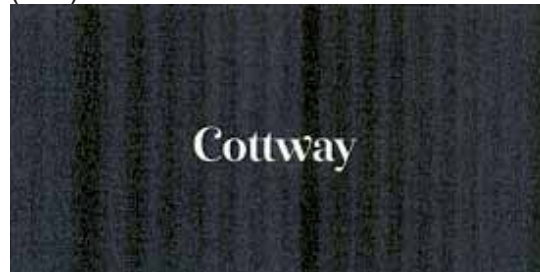

- (531) 26.4,27.5
 (511)

24 Tkanine i tekstilni proizvodi koji nisu obuhvaćeni drugim razredima od pamuka i frotira; pokrivači za krevete i stolove; posteljina; peškiri.;

25 Odjeća, ogrtači za kupanje; obuća, papuče.;

35 Oglašavanje i reklamiranje; vođenje komercijalnih poslova; promicanje prodaje za treće osobe.

- (210) **BAZ1921491A** (220) 07/01/2019
 (442) 30/06/2020
 (732) **McCann-Erickson Marketing, Inc. 6-22
 third Avenue, New York, NY 10017, US**
 (740) DR DIANA PROTIĆ-TKALČIĆ &
 PARTNERS D.O.O.

(540)

McCANN

(511)

9 Kompjuterski softver, uključujući alate za razvoj softvera za pravljenje mobilnih internet aplikacija i korisničkog interfejsa.;

35 Usluge oglašavanje, reklamiranje i promocije; usluge digitalnog oglašavanja i reklamiranja; planiranje događaja i upravljanje marketingom, brendiranjem, promocijom i oglašavanjem i reklamiranjem roba i usluga za druge; istraživanje tržišta; pravljenje i distribucija radio i televizijskih reklama; pravljenje reklamnog i oglasnog materijala; odnosi sa javnošću; strategija za društvene medije i marketinško savjetovanje fokusirano na pomaganje klijentima da naprave i prošire svoje strategije za proizvode i brendiranje putem marketinških rješenja koja uključuju viralne sadržaje. ;

42 Razvoj kompjuterskog softvera u oblasti mobilnih aplikacija; dizajn kompjuterskih web sajtova.

- (210) **BAZ1921492A** (220) 07/01/2019
 (442) 30/06/2020
 (732) **EXXON MOBIL CORPORATION 5959
 Las Colinas Boulevard, Irving, Texas
 75039-2298, US**

- (740) "INTELBIRO" d.o.o.
 (540)

Mobil

(531) 26.1,27.1,27.3,27.5

(511)

1 Kemijski proizvodi za industriju, znanost, fotografsku djelatnost, kao i za ratarstvo, povrtlarstvo i šumarstvo; sirova umjetna smola, sirova plastika; mješavine za gašenje i sprječavanje požara; preparati za kaljenje, zavarivanje i lemljenje; tvari za štavljenje životinjske kože i krzna; ljepila (ljepljive tvari) namjenjene za industriju; kitovi i druga punila u obliku paste; kompost, prirodna gnojiva i umjetna gnojiva; biološki preparati za uporabu u industriji i znanosti; tekućina za mjenjač; hidraulične tekućine; antifriz / tekućine za hlađenje; tekućine za odmrzavanje; tekućina za kočnice; tekućine za servo upravljače.;

4 Industrijska ulja i masti, vosak; sredstva za podmazivanje; proizvodi za upijanje, vlaženje, i vezanje prašine; goriva i rasvjetne tvari; svijeće i fitilji za rasvjetu; motorna ulja; ulja za podmazivanje; masti; maziva; sintetička maziva za motore; voskovi; bazna maziva; motorna goriva, naročito benzinska i dizel goriva; komprimirani prirodni plin.;

37 Građevinske usluge; popravke; usluge postavljanja; maloprodajne usluge na benzinskim pumpama; usluge pranja automobila; usluge podmazivanja vozila.

- (210) **BAZ1921493A** (220) 08/01/2019

(442) 30/06/2020

- (732) **SAMOSTALNA OBRTNIČKA
 DJELATNOST "BASHKA" Čemerlina
 br. 7, 71000 Sarajevo, BA**

(540)



BASHKA

CHOCOLATIER

(531) 5.5,5.7,27.1,27.5

(511)

29 Kakao puter za ishranu; Mliječna pića sa kakaom.; 30 Čokolada; Bezmlječna čokolada; Topla čokolada; Vruća čokolada; Mliječne čokolade; Punjena čokolada; Čokoladna pića; Čokoladni ekstrakti; Čokoladni preljev; Čokoladni umak; Čokoladne torte; Čokoladni kolači; Čokoladni tartufi; Čokoladna kafa; Čokoladne praline; Čokoladni marcipan; Čokoladni keks; Čokoladne arome; Čokoladne kapljice; Čokoladne mrvice; Čokoladna jaja; Čokoladni vafli; Čokoladne slastice; Čokoladni bomboni; Čokoladni slatkiši; Čokoladni prutići; Čokoladne školjke; Čokoladni sirup; Čokoladni fond; Čokoladne oblatne; Čokoladne kreme; Čokoladne paste; Čokoladni namazi; Čokoladni deserti; Punjene čokoladice; Bademi u čokoladi; Praline od čokolade; Čokolada za piće; Čokolada za preljeve; Čokolada u prahu; Čokoladni musevi (pjenice); Čokoladni tartufi; Pića sa čokoladom; Kolači preliveni čokoladom; Keksi preliveni čokoladom; Keksi prekriveni čokoladom; Čokoladni orašasti plodovi; Pločice prelivene čokoladom; Namaz na bazi čokolade; Čokolada sa mjhuricima zraka; Pića sa aromom čokolade; Pića sa okusom čokolade; Proizvodi na bazi čokolade; Čokolada u obliku pralina; Pića koja sadrže čokoladu; Pića pripremljena od čokolade; Pića na bazi čokolade; Brownies (kolači od čokolade); Sladoledi koji sadrže čokoladu; Premaz sa okusom čokolade;

Sladoledi sa okusom čokolade; Pločice od mliječne čokolade; Konditorski proizvodi od čokolade; Punjenja na bazi čokolade; Mješavina za vruću čokoladu; Čokoladni sirupi za pripremanje pića na bazi čokolade; Čokoladni ukrasi za kolače; Orašasti plodovi obloženi čokoladom; Keksi napola prekriveni čokoladom; Čokoladni napitak sa mlijekom; Čokoladni bombon sa punjenjem; Ledena pića na bazi čokolade; Voće sa preljevom od čokolade; Čokoladni namazi sa orašastim plodovima; Čokoladna pića koja sadrže mlijeko; Slatkiši (bomboni), čokoladice i guma za žvakanje; Čokoladni fudge (mekani slatkiši od šećera, maslaca, mlijeka i jaja); Čokoladice koje sadrže mješavinu žitarica, oraščića i osušenog voća (konditorske); Kakao; Kakao pića; Kakao pripravci; Kakao mješavine; Kakao u prahu; Bomboni sa kakaom; Kakao pića sa mlijekom; Pića koja sadrže kakao; Kakao za pripremanje pića; Kakao ekstrakti za konzumaciju; Instant kakao u prahu; Kakao pripravci za pravljenje pića; Kafa, čajevi, kakao i njihovi nadomjesci; Pića u prahu koja sadrže kakao; Mješavine od sladne kafe sa kakaom; Gotovi kakao i pića na bazi kaka; Hrana koja sadržava kakao kao glavni sastojak; Kakao (pržen, u prahu, u granulama ili u pićima); Krema na bazi kaka u obliku namaza. ;

31 Kakao u zmu, sirovi.;

35 Maloprodajne usluge u vezi sa čokoladom, Bezmlječnom čokoladom, Toplom čokoladom, Vrućom čokoladom, Mliječnom čokoladom, Punjenima čokolada, Čokoladnim pićima, Čokoladnim ekstraktima, Čokoladnim preljevom, Čokoladnim umakom, Čokoladnim tortama, Čokoladnim kolačima, Čokoladnim tartufima, Čokoladnom kafom, Čokoladnim pralinama, Čokoladnim marcipanom, Čokoladnim keksom, Čokoladnim aromama, Čokoladnim kapljicama, Čokoladnim mrvicama, Čokoladnim jajima, Čokoladnim vaflima, Čokoladnim slasticama, Čokoladnim bombonima, Čokoladnim slatkišima, Čokoladnim prutićima, Čokoladnim školjkama, Čokoladnim sirupima, Čokoladni fondii, Čokoladnim oblatnama, Čokoladnim kremama, Čokoladnim pastama, Čokoladnim namazima, Čokoladnim desertima, Punjenim čokoladicama, Bademima u čokoladi, Pralinama od čokolade, Čokoladom za piće, Čokoladom za preljeve, Čokoladom u prahu, Čokoladnim musevima (pjenice), Čokoladnim tartufima, Pićem sa čokoladom, Kolačima prelivenim čokoladom, Keksim prelivenim čokoladom, Keksim prekrivenim čokoladom, Čokoladnim orašastim plodovi, Pločicama prelivenim čokoladom, Namazima na bazi čokolade, Čokoladom sa mjehurićima zraka, Pićima sa aromom čokolade, Pićima sa okusom čokolade, Proizvodima na bazi čokolade, Čokoladom u obliku pralina, Pićima koja sadrže čokoladu, Pićima pripremljenim od čokolade, Pićima na bazi čokolade, Brownies (kolači od čokolade), Sladoledima koji sadrže čokoladu, Premazima sa okusom čokolade, Sladoledima sa okusom čokolade, Pločicama od mliječne čokolade, Konditorskim proizvodi od čokolade, Punjenjima na bazi čokolade, Mješavinom za vruću čokoladu, Čokoladnim sirupima za pripremanje pića na bazi čokolade, Čokoladnim ukrasima za kolače, Orašastim plodovima obloženim čokoladom, Keksim napola prekrivenim čokoladom, Čokoladnim napitkom sa mlijekom, Čokoladnim bombonima sa punjenjem, Ledenim pićima na bazi čokolade, Voćem sa preljevom od čokolade, Čokoladnim namazima sa orašastim plodovima, Čokoladnim pićima koja sadrže mlijeko, Slatkišima (bomboni), čokoladicama i gumama za žvakanje, Čokoladnim fudge (mekani slatkiši od šećera, maslaca, mlijeka i jaja), Čokoladicama koje sadrže mješavinu žitarica, oraščića i osušenog voća (konditorske), Kakaom, Kakao pićima, Kakao pripravcima, Kakao mješavinama, Kakaom u prahu, Bombonima sa kakaom, Kakao pićima sa mlijekom, Pićima koja sadrže kakao, Kakaom za pripremanje pića, Kakao ekstraktima za konzumaciju, Instant kakaom u prahu, Kakao pripravcima za pravljenje pića, Kafa, čajeva, kakao i njihovi nadomjesci, Pićima u prahu koja sadrže kakao, Mješavinama od sladne kafe sa kakaom, Gotovim kakaom i pićima na bazi kaka, Hranom koja sadržava kakao kao glavni sastojak, Kakaom (pržen, u prahu, u granulama ili u pićima), Kremama na bazi kaka u obliku namaza; Maloprodajne usluge povezane sa prodajom pretplatničkih kutija koje sadržavaju čokolade; Maloprodajne usluge u vezi sa kakaom; Veleprodajne usluge u vezi sa kakaom.;

Kakaom u prahu, Bombonima sa kakaom, Kakao pićima sa mlijekom, Pićima koja sadrže kakao, Kakaom za pripremanje pića, Kakao ekstraktima za konzumaciju, Instant kakaom u prahu, Kakao pripravcima za pravljenje pića, Kafa, čajeva, kakao i njihovi nadomjesci, Pićima u prahu koja sadrže kakao, Mješavinama od sladne kafe sa kakaom, Gotovim kakaom i pićima na bazi kaka, Hranom koja sadržava kakao kao glavni sastojak, Kakaom (pržen, u prahu, u granulama ili u pićima), Kremama na bazi kaka u obliku namaza; Veleprodajne usluge u vezi sa čokoladom, Bezmlječnom čokoladom, Toplom čokoladom, Vrućom čokoladom, Mliječnom čokoladom, Punjenima čokolada, Čokoladnim pićima, Čokoladnim ekstraktima, Čokoladnim preljevom, Čokoladnim umakom, Čokoladnim tortama, Čokoladnim kolačima, Čokoladnim tartufima, Čokoladnom kafom, Čokoladnim pralinama, Čokoladnim marcipanom, Čokoladnim keksom, Čokoladnim aromama, Čokoladnim kapljicama, Čokoladnim mrvicama, Čokoladnim jajima, Čokoladnim vaflima, Čokoladnim slasticama, Čokoladnim bombonima, Čokoladnim slatkišima, Čokoladnim prutićima, Čokoladnim školjkama, Čokoladnim sirupima, Čokoladni fondii, Čokoladnim oblatnama, Čokoladnim kremama, Čokoladnim pastama, Čokoladnim namazima, Čokoladnim desertima, Punjenim čokoladicama, Bademima u čokoladi, Pralinama od čokolade, Čokoladom za piće, Čokoladom za preljeve, Čokoladom u prahu, Čokoladnim musevima (pjenice), Čokoladnim tartufima, Pićem sa čokoladom, Kolačima prelivenim čokoladom, Keksim prelivenim čokoladom, Keksim prekrivenim čokoladom, Čokoladnim orašastim plodovi, Pločicama prelivenim čokoladom, Namazima na bazi čokolade, Čokoladom sa mjehurićima zraka, Pićima sa aromom čokolade, Pićima sa okusom čokolade, Proizvodima na bazi čokolade, Čokoladom u obliku pralina, Pićima koja sadrže čokoladu, Pićima pripremljenim od čokolade, Pićima na bazi čokolade, Brownies (kolači od čokolade), Sladoledima koji sadrže čokoladu, Premazima sa okusom čokolade, Sladoledima sa okusom čokolade, Pločicama od mliječne čokolade, Konditorskim proizvodi od čokolade, Punjenjima na bazi čokolade, Mješavinom za vruću čokoladu, Čokoladnim sirupima za pripremanje pića na bazi čokolade, Čokoladnim ukrasima za kolače, Orašastim plodovima obloženim čokoladom, Keksim napola prekrivenim čokoladom, Čokoladnim napitkom sa mlijekom, Čokoladnim bombonima sa punjenjem, Ledenim pićima na bazi čokolade, Voćem sa preljevom od čokolade, Čokoladnim namazima sa orašastim plodovima, Čokoladnim pićima koja sadrže mlijeko, Slatkišima (bomboni), čokoladicama i gumama za žvakanje, Čokoladnim fudge (mekani slatkiši od šećera, maslaca, mlijeka i jaja), Čokoladicama koje sadrže mješavinu žitarica, oraščića i osušenog voća (konditorske), Kakaom, Kakao pićima, Kakao pripravcima, Kakao mješavinama, Kakaom u prahu, Bombonima sa kakaom, Kakao pićima sa mlijekom, Pićima koja sadrže kakao, Kakaom za pripremanje pića, Kakao ekstraktima za konzumaciju, Instant kakaom u prahu, Kakao pripravcima za pravljenje pića, Kafa, čajeva, kakao i njihovi nadomjesci, Pićima u prahu koja sadrže kakao, Mješavinama od sladne kafe sa kakaom, Gotovim kakaom i pićima na bazi kaka, Hranom koja sadržava kakao kao glavni sastojak, Kakaom (pržen, u prahu, u granulama ili u pićima), Kremama na bazi kaka u obliku namaza; Maloprodajne usluge povezane sa prodajom pretplatničkih kutija koje sadržavaju čokolade; Maloprodajne usluge u vezi sa kakaom; Veleprodajne usluge u vezi sa kakaom.;

43 Kafići; Usluge kafića; Restorani; Usluge restorana; Delikatese (restorani); Catering; Usluge cateringa.

(210) **BAZ1921494A** (220) 08/01/2019
 (442) 30/06/2020
 (732) **Sherwin-Williams Luxembourg Investment Management Company S.a.r.l. Avenue de la Gare, 8-10, 1610 Luxembourg, LU**
 (740) "ŽIVKO MIJATOVIĆ & PARTNERS" d.o.o. Sarajevo
 (540)



(531) 1.5,1.15,19.1,27.5
 (511)

2 Tinte i oprema za tintu (uključene u ovu klasu), lakovi, boje, farbe, proizvodi za restauraciju slika, naročito boje, ulja, lakovi i glazure za restauraciju, boje (mješavine, spremne za uporabu, u obliku paste ili u suhom obliku), lakovi, emajli; japanski lakovi i temeljne boje; razređivači ili reduktori, bojila, umjetne smole, farbe, bojila i suhих boja, sve za upotrebu u bojama, glazure, lakovima, emajlima i temeljnim premazima; antikoroziivni proizvodi.

(210) **BAZ1921495A** (220) 11/01/2019
 (442) 30/06/2020
 (732) **MARBO PRODUCT d.o.o. Đorđa Stanojevića 14, 11000 Beograd, RS**
 (740) PETOŠEVIĆ d.o.o.
 (591) plava, bijela, crna
 (540)



(531) 1.15,26.4,27.5,29.1
 (511)

30 Grickalice na bazi brašna, kukuruza, žitarica, riže.

(210) **BAZ1921496A** (220) 11/01/2019
 (442) 30/06/2020
 (732) **BELAPROM DOO Cerik bb, 76204 Brčko Distrikt, BA**
 (591) crvena, bijela, plava, crna, zlatna
 (540)



(531) 25.3,25.7,26.1,26.11,26.15,27.5,29.1
 (511)

34 Filteri za cigarete.

(210) **BAZ1921497A** (220) 14/01/2019
 (442) 30/06/2020
 (732) **Colgate-Palmolive Company 300 Park Avenue, N.Y. 10022 New York, US**
 (740) PETOŠEVIĆ d.o.o.
 (591) crvena, bijela, plava, zelena, nadarndžasta, ljubičasta, roza, zlatna
 (540)



(531) 1.15,26.1,26.4,27.5,29.1
 (511)

3 Pasta za zube i tečnost za ispiranje usne šupljine.;
 21 Četkice za zube.

(210) **BAZ1921498A** (220) 15/01/2019
 (442) 30/06/2020
 (732) **Nezavisni operator sistema u Bosni i Hercegovini Hifzi Bjelevca 17, 71000 Sarajevo, BA**
 (591) plava, žuta, siva
 (540)



(531) 26.4,26.11,27.5,29.1
 (511)

39 Upravljanje radom svih visokonaponskih prenosnih uređaja čija je snaga 110 kV ili više; izdavanje uputstava za dispečiranje proizvođačima i uvoznocima električne energije; rukovođenje uređajima i sredstvima centralnog kontrolnog centra i bilo kojim sredstvima za daljinsku kontrolu elektroenergetskog sistema; rukovođenje balansnim tržištem električne nergije.

(210) **BAZ1921501A** (220) 18/01/2019
 (442) 30/06/2020
 (732) **KANDIT d.o.o. Vukovarska cesta 239, 31000 Osijek, HR**
 (740) DR DIANA PROTIĆ-TKALČIĆ & PARTNERS D.O.O.
 (540)

KANDI MLJACKO

(511)

30 Bomboni (slatkiši); čokolada; čokoladne slastice; čokoladni prutići; čokoladni slatkiši; gumeni bomboni; kakao; karamele (mekani bomboni); konditorski proizvodi od čokolade; proizvodi na bazi čokolade; proizvodi od kakaa; punjena čokolada; slatkiši; žele bomboni.

(210) **BAZ1921505A** (220) 18/01/2019
 (442) 30/06/2020
 (732) **Philip Morris Products S.A. Quai Jeanrenaud 3, 2000 Neuchâtel, CH**
 (740) "LINEA SERVICES" d.o.o. Sarajevo
 (540)

HEETS SILVER LABEL

(511)

34 Duhan, sirovi ili prerađen; proizvodi od duhana; cigare; cigarete; cigariljosi; duhan za ručno motanje cigareta; duhan za lule; duhan za žvakanje; duhan za šmrkanje; kretek; snus duhan; zamjene za duhan koje se ne koriste u medicinske svrhe; pribor za pušače; cigaret papir; cigaret tube; filteri za cigarete; kutije za duhan; kutije za cigarete; pepeljare za pušače; lule za duhan; džepne naprave za motanje cigareta; upaljači; šibice; duhanski štapići; grijani duhanski proizvodi; elektronski uređaji koji zagrijavaju cigarete; elektronski uređaji za pušenje; elektronske cigarete; elektronske cigarete kao zamjena za tradicionalne cigarete; elektronski uređaji za inhalaciju nikotina; vaporizatori za duhan, duhanske proizvode i zamjene za duhan; pribor za pušače za elektronske cigarete; uređaji za gašenje koji se koriste u vezi sa elektronskim cigaretama ili uređajima za grijanje duhana; pribor koji se koristi u vezi sa elektronskim cigaretama ili uređajima za grijanje duhana; dijelovi i oprema za upotrebu u vezi sa elektronskim cigaretama ili uređajima za grijanje duhana; punjive elektronske kutije za cigarete.

(210) **BAZ1921506A** (220) 18/01/2019

(442) 30/06/2020

(732) **Philip Morris Products S.A. Quai Jeanrenaud 3, 2000 Neuchâtel, CH**

(740) "LINEA SERVICES" d.o.o. Sarajevo
(540)

HEETS SIENNA LABEL

(511)

34 Žičani vaporizator za elektronske cigarete i elektronske uređaje za pušenje; duhan, sirovi ili prerađen; proizvodi od duhana, uključujući cigare, cigarete, cigariljose, duhan za ručno motanje cigareta, duhan za lule, duhan za žvakanje, duhan za šmrkanje, kretek; snus duhan; zamjene za duhan koje se ne koriste u medicinske svrhe; pribor za pušače, uključujući cigaret papire i tube, filtere za cigarete, limene kutije za duhan i cigarete, futrole i kutije za cigarete i pepeljare, lule, džepne naprave za motanje cigareta, upaljači; šibice; duhanski štapići; grijani duhanski proizvodi, elektronski uređaji i njihovi dijelovi koji zagrijavaju cigarete ili duhan u svrhu otpuštanja aerosola koji sadrži nikotin za inhalaciju; tečna nikotinska otopina za upotrebu kod elektronskih cigareta; elektronski uređaji za pušenje; elektronske cigarete; elektronske cigarete kao zamjena za tradicionalne cigarete; elektronski uređaji za inhalaciju nikotina koji sadrže aerosol; oralni vaporizatori za pušače, duhanske proizvode i zamjene za duhan; pribor za pušače za elektronske cigarete; dijelovi i oprema za prethodno navedene proizvode iz klase 34; uređaji za gašenje cigareta i cigara koje se zagrijavaju, kao i zagrijanih duhanskih štapića; punjive elektronske kutije za cigarete.

(210) **BAZ1921507A** (220) 18/01/2019

(442) 30/06/2020

(732) **Philip Morris Products S.A. Quai Jeanrenaud 3, 2000 Neuchâtel, CH**

(740) "LINEA SERVICES" d.o.o. Sarajevo
(540)

YELLOW LABEL

(511)

34 Žičani vaporizator za elektronske cigarete i elektronske uređaje za pušenje; duhan, sirovi ili prerađen; proizvodi od duhana, uključujući cigare, cigarete, cigariljose, duhan za ručno motanje cigareta, duhan za lule, duhan za žvakanje, duhan za šmrkanje, kretek; snus duhan; zamjene za duhan koje se ne koriste u medicinske svrhe; pribor za pušače, uključujući cigaret papire i tube, filtere za cigarete, limene kutije za duhan i cigarete, futrole i kutije za cigarete i pepeljare, lule, džepne naprave za motanje cigareta, upaljači; šibice; duhanski štapići; grijani duhanski proizvodi, elektronski uređaji i njihovi dijelovi koji zagrijavaju cigarete ili duhan u svrhu otpuštanja aerosola koji sadrži nikotin za inhalaciju; tečna nikotinska otopina za upotrebu kod elektronskih cigareta; elektronski uređaji za pušenje;

elektronske cigarete; elektronske cigarete kao zamjena za tradicionalne cigarete; elektronski uređaji za inhalaciju nikotina koji sadrže aerosol; oralni vaporizatori za pušače, duhanske proizvode i zamjene za duhan; pribor za pušače za elektronske cigarete; dijelovi i oprema za prethodno navedene proizvode iz klase 34; uređaji za gašenje cigareta i cigara koje se zagrijavaju, kao i zagrijanih duhanskih štapića; punjive elektronske kutije za cigarete.

(210) **BAZ1921508A** (220) 18/01/2019

(442) 30/06/2020

(732) **Philip Morris Products S.A. Quai Jeanrenaud 3, 2000 Neuchâtel, CH**

(740) "LINEA SERVICES" d.o.o. Sarajevo
(540)

TURQUOISE LABEL

(511)

34 Žičani vaporizator za elektronske cigarete i elektronske uređaje za pušenje; duhan, sirovi ili prerađen; proizvodi od duhana, uključujući cigare, cigarete, cigariljose, duhan za ručno motanje cigareta, duhan za lule, duhan za žvakanje, duhan za šmrkanje, kretek; snus duhan; zamjene za duhan koje se ne koriste u medicinske svrhe; pribor za pušače, uključujući cigaret papire i tube, filtere za cigarete, limene kutije za duhan i cigarete, futrole i kutije za cigarete i pepeljare, lule, džepne naprave za motanje cigareta, upaljači; šibice; duhanski štapići; grijani duhanski proizvodi, elektronski uređaji i njihovi dijelovi koji zagrijavaju cigarete ili duhan u svrhu otpuštanja aerosola koji sadrži nikotin za inhalaciju; tečna nikotinska otopina za upotrebu kod elektronskih cigareta; elektronski uređaji za pušenje; elektronske cigarete; elektronske cigarete kao zamjena za tradicionalne cigarete; elektronski uređaji za inhalaciju nikotina koji sadrže aerosol; oralni vaporizatori za pušače, duhanske proizvode i zamjene za duhan; pribor za pušače za elektronske cigarete; dijelovi i oprema za prethodno navedene proizvode iz klase 34; uređaji za gašenje cigareta i cigara koje se zagrijavaju, kao i zagrijanih duhanskih štapića; punjive elektronske kutije za cigarete.

(210) **BAZ1921509A** (220) 18/01/2019
 (442) 30/06/2020
 (732) **Philip Morris Products S.A. Quai
 Jeanrenaud 3, 2000 Neuchâtel, CH**
 (740) "LINEA SERVICES" d.o.o. Sarajevo
 (540)

HEETS AMBER LABEL

(511)
 34 Žičani vaporizator za elektronske cigarete i elektronske uređaje za pušenje; duhan, sirovi ili prerađen; proizvodi od duhana, uključujući cigare, cigarete, cigariljose, duhan za ručno motanje cigareta, duhan za lule, duhan za žvakanje, duhan za šmrkanje, kretek; snus duhan; zamjene za duhan koje se ne koriste u medicinske svrhe; pribor za pušače, uključujući cigaret papire i tube, filtere za cigarete, limene kutije za duhan i cigarete, futrole i kutije za cigarete i pepeljare, lule, džepne naprave za motanje cigareta, upaljači; šibice; duhanski štapići; grijani duhanski proizvodi, elektronski uređaji i njihovi dijelovi koji zagrijavaju cigarete ili duhan u svrhu otpuštanja aerosola koji sadrži nikotin za inhalaciju; tečna nikotinska otopina za upotrebu kod elektronskih cigareta; elektronski uređaji za pušenje; elektronske cigarete; elektronske cigarete kao zamjena za tradicionalne cigarete; elektronski uređaji za inhalaciju nikotina koji sadrže aerosol; oralni vaporizatori za pušače, duhanske proizvode i zamjene za duhan; pribor za pušače za elektronske cigarete; dijelovi i oprema za prethodno navedene proizvode iz klase 34; uređaji za gašenje cigareta i cigara koje se zagrijavaju, kao i zagrijanih duhanskih štapića; punjive elektronske kutije za cigarete.

(210) **BAZ1921510A** (220) 18/01/2019
 (442) 30/06/2020
 (732) **Udruženje Medija-Art Augusta Brauna
 14, 71000 Sarajevo, BA**
 (540)



(531) 27.5
 (511)

41 Organizovanje festivala u oblasti multimedijalnih umjetnosti, sa naglaskom na teatarsku umjetnost, uz dodjelu nagrada; organizovanje izložbi u kulturne svrhe; pozorišne predstave; organizovanje i vođenje konferencija, razgovora (javni intervjui, radionice) i seminara.

(210) **BAZ1921511A** (220) 18/01/2019
 (442) 30/06/2020
 (732) **LUKAS TP NAKIĆ d.o.o. fra Dominika
 Mandića 19, 88200 Široki Brijeg, BA**
 (591) crvena, tamno plava
 (540)



(531) 3.9,271,29.1
 (511)

29 Meso; riba; živina i divljač; mesne prerađevine; konzervirano, sušeno i kuhano voće i povrće; želei, džemovi, kompoti; jaja, mlijeko i mliječni proizvodi; jestiva ulja i masti.

(210) **BAZ1921512A** (220) 18/01/2019
 (442) 30/06/2020
 (732) **LUKAS TP NAKIĆ d.o.o. fra Dominika
 Mandića 19, 88200 Široki Brijeg, BA**
 (540)

LUNA

(511)
 29 Meso; riba; živina i divljač; mesne prerađevine; konzervirano, sušeno i kuhano voće i povrće; želei, xemovi, kompoti; jaja, mlijeko i mliječni proizvodi; jestiva ulja i masti.

- (210) **BAZ1921513A** (220) 21/01/2019
 (442) 30/06/2020
 (732) **Almir Mujkić Avde Smajlovića 9,
 71000 Sarajevo, BA**
 (591) nijanse plave, nijanse crvene, nijanse
 crne, nijanse bijele, nijanse sive
 (540)

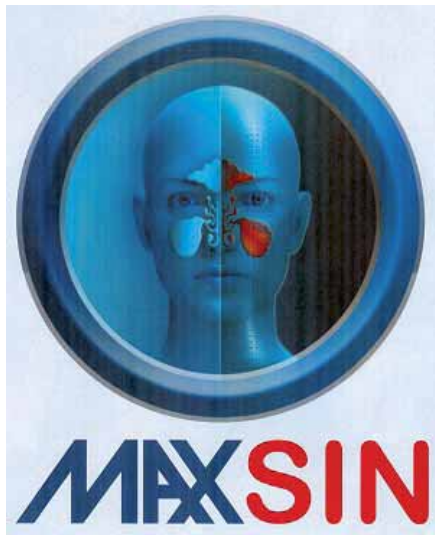

- (531) 2.3,2.9,26.1,27.5,29.1
 (511)

5 Dodaci prehrani koji se koriste u medicinske svrhe.;

30 Dodaci prehrani koji se koriste za liječenje sinusa u nemedicinske svrhe.

- (210) **BAZ1921514A** (220) 21/01/2019
 (442) 30/06/2020
 (732) **TURISTIČKA ZAJEDNICA KANTONA
 SARAJEVO Branilaca Sarajeva 21/1,
 71000 Sarajevo, BA**
 (540)

VISIT SARAJEVO

(511)

35 Oglašavanje i reklamiranje turističkih sadržaja, proizvoda, usluga i subjekata; objedinjavanje turističke ponude; poslovna administracija; promocija plansko-projektne, plansko-razvojne i investicione dokumentacije iz oblasti turizma i komplementarnih djelatnosti; promocija turističkog proizvoda, kao i njegovih pojedinih segmenata; uredski poslovi.;

41 Edukacija uposlenih u turističkom sektoru (specijalizirane obuke za turističke i ugostiteljske radnike); učešće u organizaciji različitih kulturnih, sportskih i zabavnih manifestacija i događaja.

- (210) **BAZ1921516A** (220) 22/01/2019
 (442) 30/06/2020
 (732) **BGP Products Operations GmbH
 Turmstrasse 24, 6312 Steinhausen,
 CH**
 (740) "ŽIVKO MIJATOVIĆ & PARTNERS"
 d.o.o. Sarajevo
 (540)

ULIFIBELLE

(511)

5 Farmaceutski i medicinski preparati; kontraceptivi; preparati za kontracepciju; hitna kontracepcija (pilula za dan poslije); oralni kontraceptivi; pjene za kontracepciju; kontracepcijske spužve.

- (210) **BAZ1921517A** (220) 23/01/2019
 (442) 30/06/2020
 (300) 88053768

26/07/2018

US

- (732) **SANOFI PASTEUR INC. One
 Discovery Drive, Swiftwater, PA
 18370, US**

- (740) DR DIANA PROTIC-TKALČIĆ &
 PARTNERS D.O.O.

(540)

MENQUADFI

(511)

5 Vakcine.

- (210) **BAZ1921520A** (220) 25/01/2019
 (442) 30/06/2020
 (300) 88053749

26/07/2018

US

- (732) **SANOFI PASTEUR INC. One
 Discovery Drive, Swiftwater, PA
 18370, US**

- (740) DR DIANA PROTIC-TKALČIĆ &
 PARTNERS D.O.O.

(540)

MENQUADTT

(511)

5 Vakcine.

(210) **BAZ1921521A** (220) 25/01/2019

(442) 30/06/2020

(300) 88053738

26/07/2018

US

(732) **SANOPI PASTEUR INC. One
Discovery Drive, Swiftwater, PA
18370, US**

(740) DR DIANA PROTIC-TKALČIĆ &
PARTNERS D.O.O.

(540)

NUQUADMEN

(511)

5 Vakcine.

(210) **BAZ1921523A** (220) 28/01/2019

(442) 30/06/2020

(732) **Vivo Mobile Communication Co., Ltd
283#, BBK Road, Wusha, Chang'An,
Dongguan, Guangdong, CN**

(740) "STAM" d.o.o.

(540)

IQOO

(511)

9 Aparati za obradu podataka; računarski softver, snimljen; računarski programi, koji se mogu preuzimati; lični digitalni asistenti [PDA]; računarske softverske platforme, snimljene ili koje se mogu preuzimati; grafički elementi (slike) za mobilne telefone koji se mogu preuzimati; telekomunikacioni aparati u obliku nakita; programske aplikacije za mobilne telefone koje se mogu preuzimati; tablet računari; interaktivni terminali sa ekranima osjetljivim na dodir; humanoidni roboti sa veštačkom inteligencijom; pametne naočare (oprema za obradu podataka); pametni satovi (oprema za obradu podataka); softver za igre virtualne realnosti; USB čitači kartica; olovke za ekrane osjetljivim na dodir; prenosivi računari; softver za prepoznavanje pokreta; štampači fotografija; skeneri otisaka prstiju; uređaju za prepoznavanje lica; navigacioni instrumenti; oprema globalno pozicionirajući sistem (GPS); pametni telefoni; mobilni telefoni; trake za mobilne telefone; nosivi uređaji za merenje aktivnosti; futrole za mobilne telefone; navlake za mobilne telefone; zaštitne folije prilagođene za ekrane mobilnih telefona; prenosni pametni telefoni; tastature za za mobilne telefone; oprema za mobilne telefone za telefoniranje slobodnim rukama; kutije za zvučnike; bežični zvučnici; inteligentni zvučnici; zvučnici sa veštačkom inteligencijom; slušalice; bežične slušalice; naočare za virtualnu realnost; slušalice prilagođene za mobilne telefone; bežične slušalice sa mikrofonom za pametne telefone; mikrofoni za telekomunikacione aparate; set-top uređaju za televizore; Selfi štapovi [ručni monopodi]; selfi

štapovi za mobilne telefone; objektivni za snimanje selfija; pametne narukvice (merni instrumenti); USB kablovi; USB kablovi za mobilne telefone; strujni adapteri za utičnice; strujni adapteri napona; ekrani za mobilne telefone; prenosni monitori sa ekranom; baterije, električne; punjači baterija; mobilni uređaju za napajanje (punjive baterije); bežični punjači; postolja u automobilima prilagođena za mobilne telefone; USB fleš diskovi; emotikoni za mobilne telefone koji se mogu preuzeti softveri za računarske igre, koji se mogu preuzeti.

(210) **BAZ1921526A** (220) 28/01/2019

(442) 30/06/2020

(732) **ENKIDU d.o.o. Sarajevo Čobanija 8,
71000 Sarajevo, BA**

(540)

**DJECA SU VOJSKA
NAJJAČA**

(511)

41 Organizovanje muzičkih festivala uz dodjelu nagrada.

(210) **BAZ1921527A** (220) 28/01/2019

(442) 30/06/2020

(732) **"Alen's Barbershop" d.o.o. Sarajevo
Zmaja od Bosne bb (TC Robot),
Sarajevo, BA**

(540)



(531) 7.5,10.5,14.7,27.3,27.5

(511)

3 Bademov sapun; bademovo mlijeko za kozmetičke svrhe; bademovo ulje; balzami, osim za medicinske svrhe; boje za bradu; boje za kosu; deodorirani sapuni; dezodoransi za ljude ili za životinje; fitokozmetički preparati; kamen za brijanje [adstringens]; kna [za kozmetičko bojenje]; kolagenski preparati za kozmetičke svrhe; kolonjske vode; kozmetičke boje; kozmetičke kreme; kozmetičke olovke; kozmetički preparati za njegu kože; kozmetički setovi; kozmetika; kreme za kožu; ljepila za učvršćenje umjetne kose, brkova, brada; losioni nakon brijanja; losioni za kosu; losioni za kozmetičke svrhe; parfemi; pasta za kožne remene za brijanje; pomade za kozmetičke svrhe; preparati za brijanje; preparati za jačanje kose; preparati za kovrdžanje kose; preparati za njegu kose; šamponi; sapun

za brijanje; sprej za kosu; sredstva za ravnanje prirodno kovrčave kose; suhi šamponi; vosak za brkove.;

41 Dopisni kursevi/škole; obrazovna ispitivanja; obrazovne usluge koje pružaju škole; organiziranje i održavanje simpozijuma; organiziranje i održavanje seminara; organiziranje i vođenje kolokvijuma; organiziranje izbora ljepote; organiziranje modnih revija u zabavne svrhe; organizovanje i vođenje radionica [obuka]; organizovanje takmičenja [obrazovanje ili zabava]; podučavanje [treniranje]; podučavanje, nastava; praktična obuka [demonstracija]; usluge prekvalifikacije.;

44 Frizerski saloni; saloni za uljepšavanje.

(210) **BAZ1921528A** (220) 29/01/2019

(442) 30/06/2020

(732) **Lidl Stiftung & Co. KG**
Stiftsbergstrasse 1, 74172
Neckarsulm, DE

(740) "MSA IP"

(540)



(531) 27.5

(511)

32 Piva, mineralne i gazirane vode i druga bezalkoholna pića; voćni napici i voćni sokovi, sirupi i drugi preparati za pripremanje napitaka.

(210) **BAZ1921529A** (220) 29/01/2019

(442) 30/06/2020

(732) **BB Sport d.o.o. Ferhadija br. 3, 71000**
Sarajevo, BA

(740) Dragan Mićunović

(591) zelena, crvena, bijela

(540)



(531) 5.7,11.1,27.3,27.5,29.1

(511)

43 Usluge obezbjeđenja hrane i pića u restoranima, kafićima, bifeima i barovima.

(210) **BAZ1921530A** (220) 29/01/2019

(442) 30/06/2020

(732) **BB Sport d.o.o. Ferhadija br. 3, 71000**
Sarajevo, BA

(740) Dragan Mićunović

(540)

KLOPA

(511)

43 Usluge obezbjeđenja hrane i pića u restoranima, kafićima, bifeima i barovima.

(210) **BAZ1921531A** (220) 29/01/2019

(442) 30/06/2020

(732) **Jim Beam Brands Co. 222 West**
Merchandise Mart Plaza, Suite 1600,
Chicago, Illinois 60654, US

(740) Nihad Sijerčić

(540)

KNOB CREEK

(511)

33 Alkoholna pića, izuzev piva; viski.

(210) **BAZ1921532A** (220) 29/01/2019

(442) 30/06/2020

(732) **Merck KGaA (corporation with general**
partners) Frankfurter Str. 250, 64293
Darmstadt, DE

(740) "ŽIVKO MIJATOVIĆ & PARTNERS"
d.o.o. Sarajevo

(540)

KIZZU

(511)

5 Farmaceutski pripravci.;

10 Medicinski uređaji i instrumenti.

(210) **BAZ1921533A** (220) 29/01/2019
 (442) 30/06/2020
 (732) **Caterpillar Inc. (a corporation of Delaware) 100 NE Adams Street, Peoria, Illinois 61629, US**
 (740) "INTELBIRO" d.o.o.
 (591) crvena, žuta, crna, bijela
 (540)



(531) 25.7,26.3,26.5,27.5,29.1
 (511)

7 Mašine i njihovi priključci za upotrebu u poljoprivredi, sabijanju, izgradnji, rušenju, pripremi zemljišta, oblikovanju zemljišta, pomeranju zemlje, šumarstvu, uređenju zemljišta, podizanju tereta, brodarstvu, rukovanju materijalima, rukovanju otpadnim materijalima, rudarstvu, malčiranju, distribuciji, istraživanju i proizvodnji nafte i gasa, popločavanju, polaganju cevi, proizvodnji struje, izgradnji i popravci puteva, pripremi i remedijaciji terena, upravljanju otpadom, vazduhoplovstvu i kosmonautici, kamenolomima, šljunkarama i cementarama, uređenju vegetacije, transportu, i za potrebe državne uprave i odbrane; alatne mašine i njihovi priključci, motori, pogonske mašine i generatori (koji nisu za kopnena vozila); mašinske spojnice i transmisioni elementi (koji nisu za kopnena vozila); i rezervni delovi, delovi za zamenu i refabrikovani delovi za sve navedene proizvode.;

12 Vozila, uređaji za kretanje po zemlji, vazduhu ili vodi; vozila i uređaji za kretanje po zemlji, vazduhu ili vodi za upotrebu u poljoprivredi, sabijanju, izgradnji, rušenju, pripremi zemljišta, oblikovanju zemljišta, pomeranju zemlje, šumarstvu, uređenju zemljišta, podizanju tereta, brodarstvu, rukovanju materijalima, rukovanju otpadnim materijalima, rudarstvu, malčiranju, distribuciji, istraživanju i proizvodnji nafte i gasa, popločavanju, polaganju cevi, proizvodnji struje, izgradnji i popravci puteva, pripremi i remedijaciji terena, upravljanju otpadom, vazduhoplovstvu i kosmonautici, kamenolomima, šljunkarama i cementarama, uređenju vegetacije, transportu, i za potrebe državne uprave i odbrane; i rezervni delovi, delovi za zamenu i refabrikovani delovi za sve navedene proizvode.

(210) **BAZ1921534A** (220) 29/01/2019
 (442) 30/06/2020
 (732) **Caterpillar Inc. (a corporation of Delaware) 100 NE Adams Street, Peoria, Illinois 61629, US**
 (740) "INTELBIRO" d.o.o.
 (540)



(531) 25.7,26.3,26.5,27.5
 (511)

7 Mašine i njihovi priključci za upotrebu u poljoprivredi, sabijanju, izgradnji, rušenju, pripremi zemljišta, oblikovanju zemljišta, pomeranju zemlje, šumarstvu, uređenju zemljišta, podizanju tereta, brodarstvu, rukovanju materijalima, rukovanju otpadnim materijalima, rudarstvu, malčiranju, distribuciji, istraživanju i proizvodnji nafte i gasa, popločavanju, polaganju cevi, proizvodnji struje, izgradnji i popravci puteva, pripremi i remedijaciji terena, upravljanju otpadom, vazduhoplovstvu i kosmonautici, kamenolomima, šljunkarama i cementarama, uređenju vegetacije, transportu, i za potrebe državne uprave i odbrane; alatne mašine i njihovi priključci, motori, pogonske mašine i generatori (koji nisu za kopnena vozila); mašinske spojnice i transmisioni elementi (koji nisu za kopnena vozila); i rezervni delovi, delovi za zamenu i refabrikovani delovi za sve navedene proizvode.;

12 Vozila, uređaji za kretanje po zemlji, vazduhu ili vodi; vozila i uređaji za kretanje po zemlji, vazduhu ili vodi za upotrebu u poljoprivredi, sabijanju, izgradnji, rušenju, pripremi zemljišta, oblikovanju zemljišta, pomeranju zemlje, šumarstvu, uređenju zemljišta, podizanju tereta, brodarstvu, rukovanju materijalima, rukovanju otpadnim materijalima, rudarstvu, malčiranju, distribuciji, istraživanju i proizvodnji nafte i gasa, popločavanju, polaganju cevi, proizvodnji struje, izgradnji i popravci puteva, pripremi i remedijaciji terena, upravljanju otpadom, vazduhoplovstvu i kosmonautici, kamenolomima, šljunkarama i cementarama, uređenju vegetacije, transportu, i za potrebe državne uprave i odbrane; i rezervni delovi, delovi za zamenu i refabrikovani delovi za sve navedene proizvode.

(210) **BAZ1921535A** (220) 29/01/2019

(442) 30/06/2020

(732) **INDUSTRIAL d.o.o. Sarajevo Put
Famosa br. 38, 71000 Sarajevo, BA**

(540)

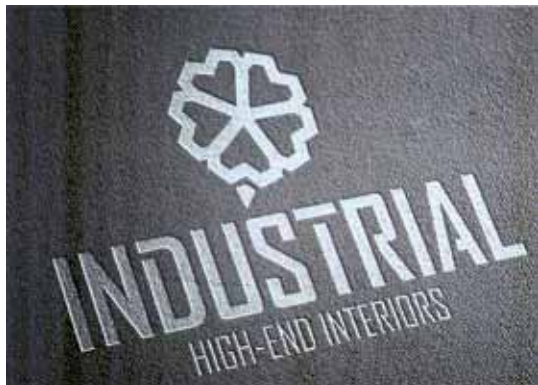

(531) 2.9,5.3,5.5,27.5

(511)

6 Pločice od metala; metalne podne pločice; zidne pločice od metala; građevinski metalni paneli; izolirani metalni paneli za oblaganje zidova; metalni paneli za oglašavanje; metalni paneli za zidove; metalni paneli za oblaganje; metalni paneli za ograde; metalni paneli za vrata.;

19 Nemetalni zidni paneli; nemetalni paneli za vrata; nemetalni paneli za oblaganje; pločice; drvene pločice; nemetalne građevinske pločice; nemetalne podne pločice; nemetalne zidne pločice.;

20 Namještaj; ogledala; okviri; paneli za namještaj; paneli kao dijelovi namještaja; ukrasni drveni paneli; drveni paneli za namještaj, izložbeni paneli u formi namještaja.

INDEKS BROJEVA PRIJAVA ŽIGOVA
ИНДЕКС БРОЈЕВА ПРИЈАВА ЖИГОВА

BAZ1720632A
BAZ1820777A
BAZ1820778A
BAZ1820779A
BAZ1820846A
BAZ1820847A
BAZ1820848A
BAZ1820849A
BAZ1820850A
BAZ1820851A
BAZ1820852A
BAZ1820853A
BAZ1820855A
BAZ1820953A
BAZ1820954A
BAZ1820985A
BAZ1821034A
BAZ1821042A
BAZ1821043A
BAZ1821048A
BAZ1821063A
BAZ1821069A
BAZ1821071A
BAZ1821072A
BAZ1821073A
BAZ1821074A
BAZ1821075A
BAZ1821098A
BAZ1821102A
BAZ1821111A
BAZ1821122A
BAZ1821124A
BAZ1821129A
BAZ1821130A
BAZ1821133A
BAZ1821137A
BAZ1821138A
BAZ1821139A
BAZ1821140A
BAZ1821141A
BAZ1821142A
BAZ1821143A
BAZ1821144A
BAZ1821145A
BAZ1821146A
BAZ1821147A
BAZ1821148A
BAZ1821149A
BAZ1821150A
BAZ1821151A
BAZ1821152A

BAZ1821153A
BAZ1821154A
BAZ1821155A
BAZ1821156A
BAZ1821158A
BAZ1821159A
BAZ1821160A
BAZ1821161A
BAZ1821162A
BAZ1821163A
BAZ1821164A
BAZ1821165A
BAZ1821166A
BAZ1821167A
BAZ1821168A
BAZ1821169A
BAZ1821170A
BAZ1821171A
BAZ1821172A
BAZ1821173A
BAZ1821174A
BAZ1821175A
BAZ1821176A
BAZ1821178A
BAZ1821179A
BAZ1821180A
BAZ1821181A
BAZ1821184A
BAZ1821185A
BAZ1821186A
BAZ1821187A
BAZ1821188A
BAZ1821189A
BAZ1821190A
BAZ1821192A
BAZ1821193A
BAZ1821195A
BAZ1821196A
BAZ1821197A
BAZ1821198A
BAZ1821199A
BAZ1821200A
BAZ1821201A
BAZ1821202A
BAZ1821203A
BAZ1821205A
BAZ1821206A
BAZ1821207A
BAZ1821208A
BAZ1821209A
BAZ1821210A

BAZ1821211A
BAZ1821212A
BAZ1821213A
BAZ1821214A
BAZ1821217A
BAZ1821218A
BAZ1821220A
BAZ1821221A
BAZ1821223A
BAZ1821224A
BAZ1821227A
BAZ1821228A
BAZ1821230A
BAZ1821231A
BAZ1821232A
BAZ1821233A
BAZ1821234A
BAZ1821235A
BAZ1821236A
BAZ1821237A
BAZ1821238A
BAZ1821240A
BAZ1821243A
BAZ1821244A
BAZ1821245A
BAZ1821246A
BAZ1821247A
BAZ1821248A
BAZ1821249A
BAZ1821250A
BAZ1821251A
BAZ1821252A
BAZ1821253A
BAZ1821254A
BAZ1821255A
BAZ1821256A
BAZ1821257A
BAZ1821258A
BAZ1821259A
BAZ1821260A
BAZ1821261A
BAZ1821262A
BAZ1821263A
BAZ1821264A
BAZ1821265A
BAZ1821266A
BAZ1821267A
BAZ1821268A
BAZ1821269A
BAZ1821272A
BAZ1821273A
BAZ1821274A
BAZ1821275A
BAZ1821277A
BAZ1821278A

BAZ1821279A
BAZ1821280A
BAZ1821281A
BAZ1821282A
BAZ1821284A
BAZ1821285A
BAZ1821286A
BAZ1821287A
BAZ1821288A
BAZ1821289A
BAZ1821290A
BAZ1821291A
BAZ1821292A
BAZ1821293A
BAZ1821294A
BAZ1821295A
BAZ1821296A
BAZ1821297A
BAZ1821300A
BAZ1821301A
BAZ1821302A
BAZ1821303A
BAZ1821304A
BAZ1821305A
BAZ1821306A
BAZ1821307A
BAZ1821308A
BAZ1821309A
BAZ1821310A
BAZ1821311A
BAZ1821312A
BAZ1821315A
BAZ1821316A
BAZ1821317A
BAZ1821318A
BAZ1821319A
BAZ1821320A
BAZ1821323A
BAZ1821324A
BAZ1821325A
BAZ1821326A
BAZ1821327A
BAZ1821328A
BAZ1821329A
BAZ1821330A
BAZ1821331A
BAZ1821332A
BAZ1821334A
BAZ1821335A
BAZ1821336A
BAZ1821338A
BAZ1821340A
BAZ1821344A
BAZ1821345A
BAZ1821346A

BAZ1821347A
BAZ1821349A
BAZ1821350A
BAZ1821352A
BAZ1821353A
BAZ1821354A
BAZ1821356A
BAZ1821357A
BAZ1821358A
BAZ1821359A
BAZ1821360A
BAZ1821362A
BAZ1821363A
BAZ1821364A
BAZ1821366A
BAZ1821367A
BAZ1821368A
BAZ1821369A
BAZ1821370A
BAZ1821371A
BAZ1821374A
BAZ1821375A
BAZ1821381A
BAZ1821382A
BAZ1821383A
BAZ1821384A
BAZ1821385A
BAZ1821386A
BAZ1821387A
BAZ1821389A
BAZ1821390A
BAZ1821391A
BAZ1821392A
BAZ1821393A
BAZ1821394A
BAZ1821395A
BAZ1821396A
BAZ1821397A
BAZ1821398A
BAZ1821399A
BAZ1821400A
BAZ1821401A
BAZ1821402A
BAZ1821403A
BAZ1821404A
BAZ1821405A
BAZ1821406A
BAZ1821407A
BAZ1821408A
BAZ1821409A
BAZ1821410A
BAZ1821411A
BAZ1821412A
BAZ1821413A
BAZ1821414A

BAZ1821415A
BAZ1821416A
BAZ1821417A
BAZ1821418A
BAZ1821421A
BAZ1821422A
BAZ1821423A
BAZ1821424A
BAZ1821425A
BAZ1821427A
BAZ1821428A
BAZ1821429A
BAZ1821430A
BAZ1821431A
BAZ1821432A
BAZ1821433A
BAZ1821434A
BAZ1821435A
BAZ1821436A
BAZ1821437A
BAZ1821438A
BAZ1821439A
BAZ1821440A
BAZ1821441A
BAZ1821442A
BAZ1821443A
BAZ1821444A
BAZ1821445A
BAZ1821446A
BAZ1821447A
BAZ1821448A
BAZ1821450A
BAZ1821451A
BAZ1821452A
BAZ1821453A
BAZ1821454A
BAZ1821455A
BAZ1821456A
BAZ1821457A
BAZ1821458A
BAZ1821459A
BAZ1821460A
BAZ1821461A
BAZ1821464A
BAZ1821465A
BAZ1821466A
BAZ1821467A
BAZ1821468A
BAZ1821469A
BAZ1821470A
BAZ1821471A
BAZ1821472A
BAZ1821473A
BAZ1821474A
BAZ1821475A

BAZ1821476A
BAZ1821477A
BAZ1821478A
BAZ1821479A
BAZ1821480A
BAZ1821482A
BAZ1821483A
BAZ1821484A
BAZ1821485A
BAZ1821486A
BAZ1921488A
BAZ1921489A
BAZ1921490A
BAZ1921491A
BAZ1921492A
BAZ1921493A
BAZ1921494A
BAZ1921495A
BAZ1921496A
BAZ1921497A
BAZ1921498A
BAZ1921501A
BAZ1921505A
BAZ1921506A
BAZ1921507A
BAZ1921508A
BAZ1921509A
BAZ1921510A
BAZ1921511A
BAZ1921512A
BAZ1921513A
BAZ1921514A
BAZ1921516A
BAZ1921517A
BAZ1921520A
BAZ1921521A
BAZ1921523A
BAZ1921526A
BAZ1921527A
BAZ1921528A
BAZ1921529A
BAZ1921530A
BAZ1921531A
BAZ1921532A
BAZ1921533A
BAZ1921534A
BAZ1921535A

INDEKS KLASA PRIJAVA ŽIGOVA
INDEKS KLASA PRIJAVA ŽIGOVA
ИНДЕКС КЛАСА ПРИЈАВА ЖИГОВА

1

BAZ1821217A
BAZ1821383A
BAZ1821404A
BAZ1821186A
BAZ1821187A
BAZ1821188A
BAZ1821063A
BAZ1821218A
BAZ1821429A
BAZ1821360A
BAZ1820985A
BAZ1821201A
BAZ1821310A
BAZ1821311A
BAZ1921492A
BAZ1821252A
BAZ1821253A
BAZ1821471A
BAZ1821301A
BAZ1821457A

2

BAZ1821186A
BAZ1821187A
BAZ1821188A
BAZ1821063A
BAZ1821218A
BAZ1821429A
BAZ1821302A
BAZ1821189A
BAZ1821190A
BAZ1921494A
BAZ1821208A
BAZ1821457A

3

BAZ1821429A
BAZ1820985A
BAZ1821201A
BAZ1821245A
BAZ1821238A
BAZ1821240A
BAZ1821243A
BAZ1821176A
BAZ1820853A
BAZ1821168A
BAZ1821169A
BAZ1821145A
BAZ1821409A
BAZ1821412A

BAZ1821431A
BAZ1821478A
BAZ1921497A
BAZ1821158A
BAZ1821098A
BAZ1821344A
BAZ1921527A
BAZ1821193A
BAZ1821213A
BAZ1821437A
BAZ1821438A
BAZ1821153A
BAZ1821154A
BAZ1821356A

4

BAZ1821429A
BAZ1821310A
BAZ1821311A
BAZ1921492A
BAZ1821252A
BAZ1821253A
BAZ1821344A
BAZ1821223A
BAZ1821287A
BAZ1821288A
BAZ1821207A

5

BAZ1821429A
BAZ1820985A
BAZ1821201A
BAZ1821471A
BAZ1821301A
BAZ1821344A
BAZ1821193A
BAZ1821213A
BAZ1821437A
BAZ1821438A
BAZ1821153A
BAZ1821154A
BAZ1821356A
BAZ1821332A
BAZ1821323A
BAZ1821324A
BAZ1821357A
BAZ1821352A
BAZ1821353A
BAZ1821362A
BAZ1821363A
BAZ1821312A

BAZ1821402A
 BAZ1821359A
 BAZ1821389A
 BAZ1821390A
 BAZ1821391A
 BAZ1821392A
 BAZ1821428A
 BAZ1821434A
 BAZ1821435A
 BAZ1821436A
 BAZ1821439A
 BAZ1821430A
 BAZ1821442A
 BAZ1821443A
 BAZ1821444A
 BAZ1821179A
 BAZ1821185A
 BAZ1821165A
 BAZ1821227A
 BAZ1821137A
 BAZ1821138A
 BAZ1821139A
 BAZ1821140A
 BAZ1821141A
 BAZ1821142A
 BAZ1821143A
 BAZ1820847A
 BAZ1820855A
 BAZ1921516A
 BAZ1921517A
 BAZ1921520A
 BAZ1921521A
 BAZ1821459A
 BAZ1921532A
 BAZ1821163A
 BAZ1821164A
 BAZ1821381A
 BAZ1921513A
 BAZ1821450A
 BAZ1821461A

6

BAZ1821429A
 BAZ1821317A
 BAZ1921535A
 BAZ1821254A

7

BAZ1821429A
 BAZ1821252A
 BAZ1821253A
 BAZ1821317A
 BAZ1821344A
 BAZ1921533A
 BAZ1921534A

BAZ1821479A

8

BAZ1821429A
 BAZ1821317A
 BAZ1821277A
 BAZ1821344A
 BAZ1821461A
 BAZ1821479A
 BAZ1821309A

9

BAZ1821429A
 BAZ1821252A
 BAZ1821253A
 BAZ1821302A
 BAZ1821189A
 BAZ1821190A
 BAZ1821122A
 BAZ1821075A
 BAZ1821411A
 BAZ1821166A
 BAZ1821167A
 BAZ1821329A
 BAZ1821330A
 BAZ1921491A
 BAZ1821198A
 BAZ1821285A
 BAZ1821286A
 BAZ1821296A
 BAZ1820779A
 BAZ1821150A
 BAZ1821398A
 BAZ1821327A
 BAZ1821328A
 BAZ1821074A
 BAZ1821275A
 BAZ1821072A
 BAZ1821073A
 BAZ1821224A
 BAZ1921523A
 BAZ1821427A
 BAZ1821410A
 BAZ1821445A
 BAZ1821441A
 BAZ1821368A
 BAZ1821474A
 BAZ1821466A
 BAZ1821467A
 BAZ1821468A
 BAZ1821394A
 BAZ1821395A
 BAZ1821364A
 BAZ1821048A
 BAZ1821483A

BAZ1821366A
 BAZ1821367A
 BAZ1821211A
 BAZ1821280A

10

BAZ1821429A
 BAZ1821201A
 BAZ1821375A
 BAZ1821213A
 BAZ1921532A
 BAZ1821163A
 BAZ1821164A
 BAZ1821381A
 BAZ1821427A

11

BAZ1821429A
 BAZ1821201A
 BAZ1821252A
 BAZ1821253A
 BAZ1820846A
 BAZ1820850A
 BAZ1821472A
 BAZ1821317A
 BAZ1821309A

12

BAZ1821429A
 BAZ1821252A
 BAZ1821253A
 BAZ1821197A
 BAZ1821200A
 BAZ1821214A
 BAZ1821399A
 BAZ1821400A
 BAZ1821304A
 BAZ1821345A
 BAZ1821346A
 BAZ1821199A
 BAZ1821485A
 BAZ1821344A
 BAZ1921533A
 BAZ1921534A

13

BAZ1821429A

14

BAZ1821429A
 BAZ1821133A
 BAZ1821344A
 BAZ1821411A
 BAZ1820779A
 BAZ1821150A

BAZ1821410A

15

BAZ1821429A

16

BAZ1821429A
 BAZ1821201A
 BAZ1821472A
 BAZ1821133A
 BAZ1821301A
 BAZ1821302A
 BAZ1821189A
 BAZ1821190A
 BAZ1821469A
 BAZ1821475A
 BAZ1821476A
 BAZ1821069A
 BAZ1821387A
 BAZ1821160A
 BAZ1821290A
 BAZ1821291A
 BAZ1821292A
 BAZ1821075A
 BAZ1821461A
 BAZ1821254A
 BAZ1821445A
 BAZ1821441A
 BAZ1821368A
 BAZ1821474A

17

BAZ1821218A
 BAZ1821429A
 BAZ1821122A
 BAZ1821334A
 BAZ1821317A
 BAZ1821344A

18

BAZ1821383A
 BAZ1821429A
 BAZ1821133A
 BAZ1821302A
 BAZ1821189A
 BAZ1821190A
 BAZ1821122A
 BAZ1821284A
 BAZ1821212A
 BAZ1820851A
 BAZ1820852A
 BAZ1821124A
 BAZ1821344A
 BAZ1821457A
 BAZ1821411A

BAZ1821410A
BAZ1821445A
BAZ1821441A

19

BAZ1821404A
BAZ1821218A
BAZ1821429A
BAZ1821334A
BAZ1821358A
BAZ1821384A
BAZ1821385A
BAZ1821425A
BAZ1921535A

20

BAZ1821429A
BAZ1821472A
BAZ1821133A
BAZ1821358A
BAZ1821384A
BAZ1821385A
BAZ1821425A
BAZ1921535A
BAZ1821457A
BAZ1821254A

21

BAZ1821429A
BAZ1821201A
BAZ1821133A
BAZ1821358A
BAZ1821159A
BAZ1821043A
BAZ1821277A
BAZ1921497A
BAZ1821158A
BAZ1821098A
BAZ1821344A

22

BAZ1821429A
BAZ1821133A
BAZ1720632A
BAZ1821457A

23

BAZ1821429A
BAZ1821457A

24

BAZ1821429A
BAZ1821133A
BAZ1921490A
BAZ1821457A

25

BAZ1821383A
BAZ1821429A
BAZ1821199A
BAZ1821133A
BAZ1821469A
BAZ1821284A
BAZ1821212A
BAZ1820851A
BAZ1820852A
BAZ1821124A
BAZ1921490A
BAZ1821102A
BAZ1821269A
BAZ1821421A
BAZ1821205A
BAZ1821457A
BAZ1821290A
BAZ1821291A
BAZ1821292A
BAZ1821411A
BAZ1821410A
BAZ1821445A
BAZ1821441A

26

BAZ1821429A
BAZ1821133A
BAZ1821205A
BAZ1821457A

27

BAZ1821383A
BAZ1821429A
BAZ1821133A

28

BAZ1821429A
BAZ1821199A
BAZ1821133A
BAZ1821284A
BAZ1821212A
BAZ1821196A
BAZ1821344A
BAZ1821457A
BAZ1821075A
BAZ1821445A
BAZ1821441A

29

BAZ1821429A
BAZ1821360A
BAZ1821133A
BAZ1821301A

BAZ1821210A
BAZ1821152A
BAZ1821161A
BAZ1821446A
BAZ1821350A
BAZ1921511A
BAZ1921512A
BAZ1821470A
BAZ1821278A
BAZ1821305A
BAZ1821422A
BAZ1821257A
BAZ1821258A
BAZ1821259A
BAZ1821260A
BAZ1821261A
BAZ1821262A
BAZ1821263A
BAZ1821264A
BAZ1821265A
BAZ1821266A
BAZ1821267A
BAZ1821268A
BAZ1821244A
BAZ1821249A
BAZ1821192A
BAZ1921493A
BAZ1821151A
BAZ1821416A
BAZ1821195A
BAZ1821071A
BAZ1821437A
BAZ1821438A
BAZ1821153A
BAZ1821154A
BAZ1821326A
BAZ1821303A
BAZ1821306A
BAZ1821307A
BAZ1821308A
BAZ1821414A
BAZ1821415A
BAZ1821423A
BAZ1821354A
BAZ1821403A
BAZ1821170A
BAZ1821171A
BAZ1821172A
BAZ1821173A
BAZ1821174A
BAZ1821175A
BAZ1821255A
BAZ1921501A
BAZ1921495A
BAZ1921488A
BAZ1821451A
BAZ1821454A
BAZ1821458A
BAZ1821453A
BAZ1820849A
BAZ1821455A
BAZ1821484A
BAZ1821273A
BAZ1821246A
BAZ1821274A
BAZ1821272A
BAZ1820953A

30

BAZ1821429A
BAZ1821360A
BAZ1821471A
BAZ1821133A
BAZ1821301A
BAZ1821278A
BAZ1821305A
BAZ1821422A
BAZ1821257A

BAZ1820954A
BAZ1821181A
BAZ1821297A
BAZ1921513A
BAZ1821450A

31

BAZ1821429A
BAZ1821133A
BAZ1821301A
BAZ1821249A
BAZ1821192A
BAZ1921493A
BAZ1821071A
BAZ1821344A
BAZ1821300A
BAZ1821320A
BAZ1821246A
BAZ1821290A
BAZ1821291A
BAZ1821292A
BAZ1821144A

32

BAZ1821429A
BAZ1821472A
BAZ1821133A
BAZ1821249A
BAZ1821151A
BAZ1821416A
BAZ1821236A
BAZ1821437A
BAZ1821438A
BAZ1821453A
BAZ1820849A
BAZ1821347A
BAZ1821405A
BAZ1821447A
BAZ1821206A
BAZ1821178A
BAZ1921528A
BAZ1821460A
BAZ1821477A
BAZ1821246A
BAZ1921489A
BAZ1821274A
BAZ1821235A
BAZ1821336A
BAZ1821338A
BAZ1821340A

33

BAZ1821429A
BAZ1821192A
BAZ1821151A
BAZ1821401A
BAZ1821386A
BAZ1921531A
BAZ1821465A

34

BAZ1821429A
BAZ1821475A
BAZ1821476A
BAZ1821192A
BAZ1821456A
BAZ1821452A
BAZ1921496A
BAZ1921505A
BAZ1921506A
BAZ1921507A
BAZ1921508A
BAZ1921509A
BAZ1821393A
BAZ1821406A
BAZ1821396A
BAZ1821397A
BAZ1821448A
BAZ1821432A
BAZ1821433A
BAZ1821424A
BAZ1821289A
BAZ1821349A
BAZ1821335A
BAZ1821247A
BAZ1821248A
BAZ1821042A
BAZ1821149A
BAZ1821220A
BAZ1821221A
BAZ1821368A

35

BAZ1821429A
BAZ1821472A
BAZ1821199A
BAZ1821133A
BAZ1821469A
BAZ1821069A
BAZ1821387A
BAZ1820851A
BAZ1820852A
BAZ1821043A
BAZ1921490A
BAZ1821205A
BAZ1821192A

BAZ1921493A
BAZ1821195A
BAZ1821236A
BAZ1821098A
BAZ1821344A
BAZ1821356A
BAZ1821455A
BAZ1821484A
BAZ1821273A
BAZ1921489A
BAZ1821146A
BAZ1821147A
BAZ1821293A
BAZ1821294A
BAZ1821295A
BAZ1821417A
BAZ1821418A
BAZ1821464A
BAZ1821457A
BAZ1821160A
BAZ1821290A
BAZ1821291A
BAZ1821292A
BAZ1821075A
BAZ1821411A
BAZ1821144A
BAZ1821235A
BAZ1821336A
BAZ1821338A
BAZ1821340A
BAZ1821281A
BAZ1821180A
BAZ1821318A
BAZ1821315A
BAZ1821316A
BAZ1821480A
BAZ1821382A
BAZ1821413A
BAZ1821166A
BAZ1821167A
BAZ1821329A
BAZ1821330A
BAZ1821251A
BAZ1821228A
BAZ1821230A
BAZ1821231A
BAZ1821232A
BAZ1821233A
BAZ1821234A
BAZ1821272A
BAZ1821369A
BAZ1821370A
BAZ1821155A
BAZ1921514A
BAZ1821279A

BAZ1821473A
BAZ1921491A
BAZ1821256A
BAZ1820953A
BAZ1820954A
BAZ1821482A
BAZ1821198A
BAZ1821285A
BAZ1821286A
BAZ1821296A
BAZ1820779A
BAZ1821150A
BAZ1821309A
BAZ1821410A
BAZ1821368A
BAZ1821474A
BAZ1821466A
BAZ1821467A
BAZ1821468A
BAZ1821394A
BAZ1821395A
BAZ1821364A
BAZ1821048A
BAZ1821483A
BAZ1821366A
BAZ1821367A

36

BAZ1821429A
BAZ1821069A
BAZ1821220A
BAZ1821221A
BAZ1821281A
BAZ1821180A
BAZ1821318A
BAZ1821315A
BAZ1821316A
BAZ1821166A
BAZ1821167A
BAZ1821329A
BAZ1821330A
BAZ1821369A
BAZ1821370A
BAZ1821156A
BAZ1821034A
BAZ1821202A
BAZ1821203A
BAZ1821282A
BAZ1821371A
BAZ1821374A
BAZ1821440A
BAZ1821209A
BAZ1820848A
BAZ1821398A
BAZ1821327A

BAZ1821328A
BAZ1821466A
BAZ1821467A
BAZ1821468A
BAZ1821394A
BAZ1821395A
BAZ1821364A
BAZ1821048A
BAZ1821483A

37

BAZ1821429A
BAZ1821310A
BAZ1821311A
BAZ1921492A
BAZ1821199A
BAZ1821485A
BAZ1821317A
BAZ1821480A
BAZ1821382A
BAZ1821209A
BAZ1820777A
BAZ1820778A

38

BAZ1821429A
BAZ1821469A
BAZ1821413A
BAZ1821166A
BAZ1821167A
BAZ1821329A
BAZ1821330A
BAZ1821251A
BAZ1821228A
BAZ1821230A
BAZ1821231A
BAZ1821232A
BAZ1821233A
BAZ1821234A
BAZ1821325A
BAZ1821407A
BAZ1821408A
BAZ1821074A
BAZ1821275A
BAZ1821466A
BAZ1821467A
BAZ1821468A
BAZ1821394A
BAZ1821395A
BAZ1821364A
BAZ1821366A
BAZ1821367A

39

BAZ1821429A
BAZ1821485A
BAZ1821133A
BAZ1821416A
BAZ1821195A
BAZ1821344A
BAZ1821273A
BAZ1821329A
BAZ1821330A
BAZ1821272A
BAZ1821369A
BAZ1821370A
BAZ1821155A
BAZ1821148A
BAZ1921498A
BAZ1821129A
BAZ1821130A
BAZ1821223A
BAZ1821287A
BAZ1821288A
BAZ1821450A
BAZ1821474A

40

BAZ1821429A
BAZ1821384A
BAZ1821385A
BAZ1821425A
BAZ1821195A
BAZ1820848A

41

BAZ1821429A
BAZ1821485A
BAZ1821133A
BAZ1821469A
BAZ1821387A
BAZ1921527A
BAZ1821075A
BAZ1821180A
BAZ1821480A
BAZ1821329A
BAZ1821330A
BAZ1821251A
BAZ1821228A
BAZ1821230A
BAZ1821231A
BAZ1821232A
BAZ1821233A
BAZ1821234A
BAZ1821155A
BAZ1921514A
BAZ1821279A
BAZ1821275A

BAZ1821129A
BAZ1821130A
BAZ1821184A
BAZ1821111A
BAZ1921510A
BAZ1921526A
BAZ1821486A
BAZ1821237A
BAZ1821445A
BAZ1821441A
BAZ1821474A
BAZ1821466A
BAZ1821467A
BAZ1821468A
BAZ1821394A
BAZ1821395A
BAZ1821364A
BAZ1821366A
BAZ1821367A
BAZ1821211A

42

BAZ1821429A
BAZ1821469A
BAZ1821457A
BAZ1821180A
BAZ1821382A
BAZ1821166A
BAZ1821167A
BAZ1821329A
BAZ1821330A
BAZ1821279A
BAZ1821473A
BAZ1921491A
BAZ1820848A
BAZ1821398A
BAZ1821327A
BAZ1821328A
BAZ1821074A
BAZ1821072A
BAZ1821073A
BAZ1821474A
BAZ1821466A
BAZ1821467A
BAZ1821468A
BAZ1821394A
BAZ1821395A
BAZ1821364A
BAZ1821048A
BAZ1821483A
BAZ1821366A
BAZ1821367A

43

BAZ1821429A
BAZ1821485A

BAZ1821133A
BAZ1821124A
BAZ1921493A
BAZ1821416A
BAZ1821195A
BAZ1820849A
BAZ1821274A
BAZ1821220A
BAZ1821221A
BAZ1821318A
BAZ1821315A
BAZ1821316A
BAZ1821473A
BAZ1821256A
BAZ1820953A
BAZ1820954A
BAZ1821209A
BAZ1820848A
BAZ1821129A
BAZ1821130A
BAZ1821207A
BAZ1821486A
BAZ1821237A
BAZ1821162A
BAZ1821250A
BAZ1821319A
BAZ1921529A
BAZ1921530A
BAZ1821181A
BAZ1821297A
BAZ1821445A
BAZ1821441A
BAZ1821280A

44

BAZ1821429A
BAZ1821192A
BAZ1821344A
BAZ1921527A
BAZ1821382A
BAZ1820848A
BAZ1821237A
BAZ1821331A
BAZ1821427A

45

BAZ1821429A
BAZ1821469A
BAZ1821329A
BAZ1821330A
BAZ1821482A
BAZ1820848A
BAZ1821466A
BAZ1821467A
BAZ1821468A
BAZ1821394A
BAZ1821395A
BAZ1821364A
BAZ1821366A
BAZ1821367A

INDEKS NOSILACA PRIJAVA ŽIGOVA
INDEKS NOSITELJA PRIJAVA ŽIGOVA
ИНДЕКС НОСИЛАЦА ПРИЈАВА ЖИГОВА

“ADAZAL” d.o.o. Sarajevo
BAZ1821479A

“Alen’s Barbershop” d.o.o. Sarajevo
BAZ1921527A

“ARSAR” d.o.o. Sarajevo
BAZ1821473A

“Astra” Društvo za unutrašnju i vanjsku trgovinu,
 uvoz i izvoz, ugostiteljstvo i turizam d.o.o.
 Sarajevo
BAZ1821290A

BAZ1821291A

BAZ1821292A

“Cards International Agency” d.o.o.
BAZ1821281A

“CRVENA JABUKA MARKET” d.o.o. Jajce
BAZ1821318A

“DITA 1977 INDUSTRIJA DETERDŽENATA”
 d.o.o. Tuzla
BAZ1820985A

“FTM” d.o.o. za montažu, usluge i promet
BAZ1821224A

BAZ1821296A

“GATARIĆ” d.o.o.
BAZ1821160A

“GRAWE” Dioničko društvo za osiguranje
 Sarajevo
BAZ1821202A

BAZ1821203A

“MAJEVICA” D.D. Tvornica “CORN FLIPS”
 Srebrenik
BAZ1821484A

“Onogošt” d.o.o.
BAZ1821293A

BAZ1821294A

BAZ1821295A

“OPTIMA Grupa” d.o.o. Banja Luka
BAZ1821480A

“RIMEKO” consulting, engineering d.o.o.
 Sarajevo
BAZ1821300A

BAZ1821301A

BAZ1821320A

“SARAJEVSKA PIVARA” d.d. Sarajevo
BAZ1821178A

“SARAJEVSKI KISELJAK” d.d. Kiseljak
BAZ1821405A

“Smith General Tools” d.o.o. Sarajevo
BAZ1821309A

“Tešanjski kiseljak” d.o.o. Tešanj
BAZ1921489A

A&E Television Networks, LLC
BAZ1821325A

Abdi Ibrahim Ilaç Sanayi ve Ticaret A.S.
BAZ1821165A

Adeeb Derawan Sons’ Company (Al Marai)
BAZ1821246A

Adi Kočo
BAZ1821297A

Adnan Alnen and Partners Company “Al-Durra
 Food Products”
BAZ1821249A

Agrarni fond Grada Trebinja
BAZ1821192A

AIS Asocijacija izvođača i svirača
BAZ1821111A

Ali Ceman
BAZ1921490A

Alibaba Group Holding Limited
BAZ1821327A

BAZ1821328A

BAZ1821329A

BAZ1821330A

BAZ1821398A

Align Technology, Inc.
BAZ1821427A

Allergan Holdings France SAS
BAZ1821213A

Almir Mujkić
BAZ1921513A

American-Cigarette Company (Overseas)
 Limited
BAZ1821289A

ANDREA & Co. d.o.o. Čitluk
BAZ1821254A

Apotex Inc. BAZ1821185A	Caribou Coffee Company, Inc. (a Delaware corporation) BAZ1821250A
Astellas Deutschland GmbH BAZ1821434A	Caterpillar Inc. (a corporation of Delaware) BAZ1921533A
Astellas Deutschland GmbH BAZ1821435A	BAZ1921534A
Balmain S.A. BAZ1821409A	CHAMPION PRODUCTS EUROPE LIMITED BAZ1821146A
BAZ1821412A	BAZ1821147A
BASSO FEDELE & FIGLI SRL BAZ1821210A	Colgate-Palmolive Company BAZ1821478A
Bayer Intellectual Property GmbH BAZ1821357A	BAZ1921497A
BB Sport d.o.o. BAZ1921529A	Delphi Technologies IP Limited BAZ1821252A
BAZ1921530A	BAZ1821253A
BELAPROM DOO BAZ1921496A	DE-MI d.o.o. Banja Luka BAZ1821217A
Benefit Cosmetics LLC BAZ1821238A	DEMOKRATSKI NARODNI SAVEZ BAZ1821429A
BGP Products Operations GmbH BAZ1921516A	Diamond Quest Ltd BAZ1821247A
Bosnalijek, farmaceutska i hemijska industrija, dioničko društvo BAZ1820855A	BAZ1821248A
BAZ1821363A	Digital City d.o.o. BAZ1821285A
BOSNIA AIRLINES D.O.O. SARAJEVO BAZ1821485A	BAZ1821286A
BRITISH AMERICAN TOBACCO (BRANDS) INC. BAZ1821406A	Dino Ademović BAZ1821048A
British American Tobacco (Brands) Limited BAZ1821424A	DON DON proizvodno in trgovinsko podjetje d.o.o. BAZ1821416A
BAZ1821393A	DRAŽEN POZNANOVIĆ BAZ1821358A
BAZ1821396A	Društvo sa ograničenom odgovornošću za proizvodnju i promet materijala za završne radove u građevinarstvu "COLORIT" Banja Luka BAZ1821218A
BAZ1821397A	Društvo za posredovanje u turizmu i nekretninama GoBook d.o.o. Visoko BAZ1821148A
BAZ1821349A	Društvo za proizvodnju farmaceutskih proizvoda PHARMANOVA d.o.o. BAZ1821312A
BAZ1821335A	Džemil Pezo BAZ1821469A
BAZ1821042A	Eastman Performance Films, LLC. BAZ1821417A
BAZ1821149A	
Caleres, Inc. BAZ1821269A	
Cambridge Enterprise Limited A company organised under the laws of United Kingdom BAZ1821184A	

BAZ1821418A

Eduard Orloff

BAZ1821401A

ENKIDU d.o.o. Sarajevo

BAZ1921526A

Esad Česko

BAZ1821384A

BAZ1821385A

BAZ1821425A

ETI GIDA SANAYI VE TICARET ANONIM
SIRKETI

BAZ1821403A

BAZ1821354A

BAZ1821423A

Euro-Group d.o.o. Kakanj

BAZ1821326A

Eurosan d.o.o. Mostar

BAZ1821201A

Exxon Mobil Corporation

BAZ1821310A

BAZ1821311A

BAZ1921492A

Facebook, Inc.

BAZ1821440A

BAZ1821364A

FAH-Kožar d.o.o.

BAZ1821383A

Farmavit d.o.o.

BAZ1821244A

Financial & Riski Organisation Limited

BAZ1821483A

Fine Food d.o.o.

BAZ1820953A

BAZ1820954A

First Data Corporation, A Delaware Corporation

BAZ1821282A

Ford Motor Company

BAZ1821197A

BAZ1821199A

FRANK MAYER

BAZ1821421A

Gelert IP Limited

BAZ1720632A

GENEVA LABORATORIES LIMITED, a British
Virgin Islands company

BAZ1821240A

Georg Gavrilović

BAZ1821161A

Gimnazija "MAARIF KOLEDŽ"

BAZ1821474A

Global Standard gemeinnützige GmbH

BAZ1821457A

GODIVA BELGIUM B.V.B.A./S.P.R.L.

BAZ1821256A

GRAFOTISAK d.o.o. GRUDE

BAZ1821189A

BAZ1821190A

BAZ1821302A

Greenwell's d.o.o. Sarajevo

BAZ1821437A

BAZ1821438A

Hamidović Nusret

BAZ1821124A

HAMITI BEDRI

BAZ1821272A

BAZ1821273A

Haris Selmanović

BAZ1821220A

BAZ1821221A

HEMOFARM A.D. farmaceutsko-hemijska
industrija Vršac

BAZ1821137A

BAZ1821138A

BAZ1821139A

BAZ1821140A

BAZ1821141A

BAZ1821142A

BAZ1821143A

BAZ1821459A

HP Hewlett Packard Group LLC a Delaware
limited liability company

BAZ1821198A

Hujdur Adnan, Obrtnička djelatnost "SCP"
Sarajevo

BAZ1821155A

HUMANITARNA ORGANIZACIJA "MERHAMET"
MUSLIMANSKO DOBROTVORNO DRUŠTVO

BAZ1821156A

Hyundai Mobis Co., Ltd.

BAZ1821200A

IMAP, Inc.

BAZ1821069A

INDUSTRIAL d.o.o. Sarajevo

BAZ1921535A

Instagram, LLC

BAZ1821366A

BAZ1821367A

Intercontinental Great Brands LLC

BAZ1821458A

International Foodstuffs Co LLC

BAZ1821422A

J.P. "ELEKTROPRIVREDA HRVATSKE
ZAJEDNICE HERCEG BOSNE" d.d., Mostar

BAZ1821287A

BAZ1821288A

JADRAN - GALENSKI LABORATORIJ d.d.
Rijeka

BAZ1821356A

BAZ1821193A

JADRAN GALENSKI LABORATORIJ d.d.

BAZ1821439A

Javna ustanova Predškolska ustanova - Klub za
djecu "Zvezdica" Banja Luka

BAZ1821486A

Javno preduzeće Filmski centar Sarajevo d.o.o.

BAZ1821129A

BAZ1821130A

JGL d.o.o. Beograd - Sopot

BAZ1821436A

Jim Beam Brands Co.

BAZ1921531A

BAZ1821465A

JOHNSON & JOHNSON (New Jersey
corporation)

BAZ1821431A

BAZ1821227A

Joint Stock Company "BIOCAD"

BAZ1821442A

BAZ1821443A

BAZ1821444A

JP ELEKTROPRIVREDA HRVATSKE
ZAJEDNICE HERCEG BOSNE d.d. Mostar

BAZ1821223A

JU INSTITUT ZA ZDRAVLJE I SIGURNOST
HRANE ZENICA

BAZ1821382A

KANDIT d.o.o.

BAZ1821414A

BAZ1821415A

BAZ1921501A

KARABDIĆ KERIM

BAZ1821482A

KIA MOTORS CORPORATION

BAZ1821407A

BAZ1821408A

Kingspan Holdings (IRL) Limited, An Irish limited
liability company

BAZ1821334A

Klas d.d. Sarajevo

BAZ1821455A

Kojić (Zoran) Nikola

BAZ1821075A

Komochem d.o.o. Visoko

BAZ1821063A

BAZ1821186A

BAZ1821187A

BAZ1821188A

KUMIAI CHEMICAL INDUSTRY CO., LTD. a
joint-stock company duly organized and existing
under the laws of Japan

BAZ1820847A

Kustura Milenko

BAZ1821255A

LAĐANA d.o.o. Zenica

BAZ1821162A

Lafat komerc d.o.o.

BAZ1820850A

Landstar System, Inc., Corporation of the State
of Delaware

BAZ1821369A

BAZ1821370A

LEGO Juris A/S

BAZ1821445A

BAZ1821441A

Lejla Kraljević

BAZ1821133A

Lidl Stiftung & Co. KG

BAZ1821102A

BAZ1821071A

BAZ1821386A

BAZ1821277A

BAZ1821350A

BAZ1821451A

BAZ1921528A

LINING SPORTS (SHANGHAI) COMPANY LIMITED BAZ1821212A	BAZ1821453A Mou Limited BAZ1820851A
LS HOME d.o.o. BAZ1821043A	BAZ1820852A
LSG Lufthansa Service Holding AG BAZ1821195A	MSH GROUP d.o.o. Sarajevo BAZ1821209A
LUKAS TP NAKIĆ d.o.o. BAZ1921511A	MUNDIPHARMA AG BAZ1821381A
BAZ1921512A	Mylan Institutional Inc. BAZ1821362A
Madaus GmbH BAZ1821163A	Mylan S.p.A BAZ1821402A
MAGINUS DOO ZA USLUGE REKLAME I PROPAGANDE I TRGOVINU BAZ1821245A	NeoStrata Company, Inc. (Delaware corporation) BAZ1821243A
MAGUS d.o.o. BAZ1821207A	Nezavisni operator sistema u Bosni i Hercegovini BAZ1921498A
Malouchis Iosif BAZ1821432A	Nicoventures Holdings Limited BAZ1821433A
MARBO PRODUCT d.o.o. BAZ1921495A	Nova BH d.o.o. Sarajevo BAZ1821228A
Marriott Worldwide Corporation BAZ1821315A	BAZ1821230A
BAZ1821316A	BAZ1821231A
Mastercard International Incorporated BAZ1821166A	BAZ1821232A
BAZ1821167A	BAZ1821233A
Matija d.o.o. BAZ1821153A	BAZ1821234A
BAZ1821154A	BAZ1821251A
McCann-Erickson Marketing, Inc. BAZ1921491A	Nova Brands S.A. BAZ1821179A
Medimpex d.o.o. BAZ1821450A	NOVARTIS AG BAZ1821389A
Mercator BH d.o.o. Sarajevo BAZ1821336A	BAZ1821390A
BAZ1821338A	BAZ1821391A
BAZ1821340A	BAZ1821392A
Merck KGaA (corporation with general partners) BAZ1921532A	BAZ1821352A
MGV Gradnja d.o.o. BAZ1821404A	BAZ1821353A
Mikrokreditno društvo "CREDIS" akcionarsko društvo Banja Luka BAZ1821034A	BAZ1821359A
Monster Energy Company BAZ1821206A	BAZ1821323A
	BAZ1821324A
	OFRA Cosmetics, LLC BAZ1821098A
	Optiva Canada Inc. BAZ1821072A
	BAZ1821073A
	Organska kontrola d.o.o. BAZ1821279A

OvnaK d.o.o. Vitez BAZ1821344A	BAZ1821360A
PAMETNE TEHNOLOGIJE d.o.o. BAZ1820777A	Qatar National Bank BAZ1821371A
BAZ1820778A	Qatar National Bank BAZ1821374A
BAZ1820779A	Qualcomm Incorporated BAZ1821074A
PepsiCo, Inc. BAZ1821303A	Rakuten, Inc. BAZ1821466A
BAZ1821305A	BAZ1821467A
BAZ1821306A	BAZ1821468A
BAZ1821307A	Reebok International Limited BAZ1821284A
BAZ1821308A	Riot Games, Inc. (a Delaware corporation) BAZ1821275A
BAZ1821477A	ROTHMANS OF PALL MALL LIMITED BAZ1821452A
Pfizer Inc. BAZ1821430A	Rothmans of Pall Mall Limited BAZ1821448A
Pharmaceutical chemical cosmetic industry ALKALOID AD - Skopje BAZ1821145A	BAZ1821456A
Pharmacia & Upjohn Company LLC BAZ1821375A	Rottapharm Madaus GmbH BAZ1821164A
BAZ1821331A	Ruding d.o.o. BAZ1821447A
BAZ1821332A	S.C. Johnson & Son, Inc. BAZ1820853A
Philip Morris Products S.A. BAZ1821368A	SAAT VE SAAT SANAYI VE TICARET ANONIM ŞİRKETİ BAZ1821150A
BAZ1921505A	Saladin Pašalić BAZ1821180A
BAZ1921506A	Samir Dročić BAZ1821181A
BAZ1921507A	SAMOSTALNA OBRTNIČKA DJELATNOST "BASHKA" BAZ1921493A
BAZ1921508A	SANOFI PASTEUR INC. BAZ1921517A
BAZ1921509A	BAZ1921520A
Piere Balmain S.A.S. BAZ1821410A	BAZ1921521A
BAZ1821411A	SAVENCIA SA BAZ1821470A
PJSC Gazprom neft BAZ1821280A	SECAN d.o.o. Sarajevo BAZ1820849A
PODRAVKA Prehrambena industrija d.d. BAZ1821278A	SHANDONG JILUER TYRE CO., LTD. BAZ1821345A
BAZ1821471A	BAZ1821346A
Poljoprivredna zadruga Cincar II p.o. BAZ1821446A	SHENZHEN GOLF & FEIHUANG TECHNOLOGY CO., LTD BAZ1821122A
PPG INDUSTRIES OHIO, INC., a corporation organized and existing under the laws of the State of Delaware BAZ1821208A	
Premium Beverages International B.V. BAZ1821472A	
PU "VITA NOSTRA - NAŠ ŽIVOT" BAZ1821237A	
Puratos Italia	

Sherwin-Williams Luxembourg Investment
Management Company S.a.r.l.
BAZ1921494A

Siniša Papaz
BAZ1821347A

SJEMENARNA d.o.o.
BAZ1821461A

Slobodan Rajčević
BAZ1921488A

SMYK SPÓŁKA AKCYJNA
BAZ1821196A

BAZ1821205A

Snap Inc. (a Delaware corporation)
BAZ1821394A

BAZ1821395A

SPEKTAR DRINK D.O.O.
BAZ1821151A

BAZ1821152A

Swity d.o.o. društvo za otkup i preradu voća i
povrća Gradačac
BAZ1821460A

Tarik Čenanović
BAZ1821274A

Telekomunikacije Repulike Srpske a.d. Banja
Luka
BAZ1821413A

TEVA Pharmaceutical Industries Ltd.
BAZ1821428A

The Procter & Gamble Company
BAZ1821168A

BAZ1821169A

BAZ1821176A

THERMO FLUX D.O.O.
BAZ1820846A

TOBACCO d.o.o. Sarajevo
BAZ1821475A

BAZ1821476A

TOMATO-COMMERCE d.o.o.
BAZ1821235A

BAZ1821236A

TOPLOTA d.o.o.
BAZ1821317A

TOYOTA JIDOSHA KABUSHIKI KAISHA (also
trading as TOYOTA MOTOR CORPORATION)
BAZ1821304A

BAZ1821399A

BAZ1821400A

BAZ1821214A

TURISTIČKA ZAJEDNICA KANTONA

SARAJEVO
BAZ1921514A

Twentieth Century Fox Film Corporation
BAZ1821211A

Udruženje "Srce za djecu oboljelu od raka"
BAZ1820848A

Udruženje Medija-Art
BAZ1921510A

UG Društvo pčelara Kantona Sarajevo
BAZ1821387A

United States Polo Association
BAZ1821464A

USTANOVA SOCIJALNE ZAŠTITE DOM
SENTIVO

BAZ1821319A

VELEPROMET GLIGORIĆ d.o.o. Bijeljina
BAZ1821454A

Violeta d.o.o.
BAZ1821170A

BAZ1821171A

BAZ1821172A

BAZ1821173A

BAZ1821158A

BAZ1821159A

Vivo Mobile Communication Co., Ltd
BAZ1921523A

VOČAR d.o.o.
BAZ1821144A

Zvečevo prehrambena industrija d.d.
BAZ1821174A

BAZ1821175A

Zvijezda plus d.o.o. Zagreb
BAZ1821257A

BAZ1821258A

BAZ1821259A

BAZ1821260A

BAZ1821261A

BAZ1821262A

BAZ1821263A

BAZ1821264A

BAZ1821265A

BAZ1821266A

BAZ1821267A

BAZ1821268A

PROMJENA NAZIVA- PROMJENA NAZIVA -ПРОМЈЕНА НАЗИВА

BAZ1720656A

22/12/2017

GOLDONI MACHINERY INDUSTRY
CORPORATION LTD.

No.77, Gaoxin Road, Beichen Science and
Technology Park, Tianjin, CN

27/05/2020

BAZ1821185A

05/09/2018

Apotex Inc.

150 Signet Drive, Toronto, Ontario, M9L1T9, CA

11/03/2020

PROMJENA ADRESE- PROMJENA ADRESE-ПРОМЈЕНА АДРЕСЕ

BAZ1921800A

06/05/2019

JOBSTEP INTERNATIONAL D.O.O.

Hamze Hume bb, Poslovna zona Kombiteks,
77000 Bihać, Bosanskih banova br. 1, 77000
Bihać, BA

05/05/2020

BAZ1921994A

09/08/2019

MERRYVALE LIMITED

Kingsway House Havilland Street St Peter Port
Guernsey GY1 2QE, GB

27/04/2020

PRENOS PRAVA-PRENOS PRAVA-ПРЕНОС ПРАВА

BAZ182170

2/2020

Violeta d.o.o.

Stjepana Radića 21, 88340 Grude, BA

27/04/2020

BAZ182171

2/2020

Violeta d.o.o.

Stjepana Radića 21, 88340 Grude, BA

27/04/2020

BAZ182172

2/2020

Violeta d.o.o.

Stjepana Radića 21, 88340 Grude, BA

27/04/2020

BAZ182173

2/2020

Violeta d.o.o.

Stjepana Radića 21, 88340 Grude, BA

27/04/2020

OBJAVA ŽIGOVA

Bibliografski podaci svrstani su prema rastućem registarskom broju žiga

Podaci su popraćeni NID kodom /Internationally agreed Numbers for the Identification of Data / (broj u zagradi), za identifikaciju podataka o žigovima a prema standardu

Prikaz redosljeda podataka u objavljenom žigu je slijedeći:

- | | |
|---|--|
| (111) Registarski broj žiga | (181) Datum do kojeg važi pravo na žig |
| (210) Broj prijave žiga | (220) Datum podnošenja prijave žiga |
| (151) Datum registracije žiga | |
| (442) Datum registracije žiga | |
| (300) Podaci o pravu prvenstva (država, datum podnošenja i broj prioritetne prijave) | |
| (230) Datum izložbenog (sajamskog) prava prvenstva | |
| (641) Podaci o prijavi podnesenoj kod bivšeg SZP (broj prijave, datum podnošenja prijave) | |
| (732) Nosilac žiga | |
| (740) Zastupnik | |
| (551) Kolektivni žig | |
| (591) Boje | |
| (554) Trodimenzionalni žig | |
| (539) Opis | |
| (540) Izgled žiga | |

Izgled žiga (text ili slika)
(max 8 x 8 cm za sliku)

- (526) Disklaimer – Dobrovoljno ograničenje obima zaštite
- (531) Među. klasifikacija figurativnih elemenata žigova prema Bečkoj klasifikaciji-sedma edicija
- (511) **Međunarodna klasifikacija roba i usluga prema Ničanskoj klasifikaciji-jedanesta edicija**

STRUKTURA REGISTRARSKOG BROJA ŽIGA
STRUKTURA REGISTRACIJSKOG BROJA ŽIGA
СТРУКТУРА РЕГИСТАРСКОГ БРОЈА ЖИГА

BA Z 97 0001



- (111) **BAZ1720328** (181) 17/07/2027
 (210) BAZ1720328A (220) 17/07/2017
 (151) 30/04/2020
 (732) **d.o.o. "EURO DONER & Pro" Cazin
 Ćoralici bb, Cazin, BA**
 (740) Zajednička advokatska kancelarija
 Emina Saračević i Adis Gazibegović
 (540)

PAŠA DÖNER

- (511)
 29 Doner.;
 43 Usluge obezbjeđivanja hrane i pića.

- (111) **BAZ1720402** (181) 22/08/2027
 (210) BAZ1720402A (220) 22/08/2017
 (151) 10/06/2020
 (732) **Bernard Vučina Prenj b.b., 88360
 Stolac, BA**
 (591) bijela, plava, roza, crna, siva
 (540)



- (531) 1.3,2.1,2.3,21.3,26.11,27.3,27.5,29.1

- (511)
 5 Nutritivni prehrambeni proizvodi, sportske i proteinske pločice.;
 32 Energetski napici, sportska pića s elektrolitima.;

41 Obrazovne usluge, pripremanje obuke, razonoda, sportske i kulturne aktivnosti, disk džokeji (usluge disk džokeja), usluge, diskoteke (usluge diskoteka), elektroničke publikacije (iskorištavanje elektroničkih publikacija koje se ne mogu prenositi on line), fitness satovi (vođenje fitness satova), fotografiranje, fotografske reportaže, gimnastička obuka, igre (usluge dvorana za igre), internetske škole, izdavanje knjiga, iznajmljivanje dekora za priredbe, iznajmljivanje sportske opreme (osim vozila), iznajmljivanje

sportskih terena, iznajmljivanje stadiona, iznajmljivanje teniskih igrališta, kampovi za ljetovanje (usluge kampova za ljetovanje) zabava, kampovi za sportsko usavršavanje, klubovi (usluge klubova) zabava ili odgoj, komponiranje glazbe, komponiranje pjesama, mjerenje vremena na sportskim natjecanjima, modne revije za zabavne svrhe (organiziranje), obavijesti o odgoju, obavijesti o razonodi, obavijesti u svezi rekreacije, obrazovne usluge koje pružaju škole, obuka (predavanje), obuka putem dopisivanja, obuka za predškolski uzrasz, on-line objavljivanjeelektroničkih knjiga i časopisa, organiziranje i provođenje obrazovnih foruma uživo, organiziranje i vođenje koncerata, organiziranje i vođenje konferencija, organiziranje i vođenje kongresa, organiziranje i vođenje radionica za stručno osposobljavanje, organiziranje i vođenje razgovora, organiziranje i vođenje seminara, organiziranje izložaba u kulturne i odgojne svrhe, organiziranje natječaja ljepote, organiziranje natječaja (obrazovanje ili razonoda), organiziranje plesova, organiziranje spektakla (usluge impresarija), organiziranje sportskih natjecanja, orkestri (usluge), podučavanje, podučavanje aikida, prevodilačke usluge, prevoditelji (usluge prevoditelja), priredbe (održavanje priredbi), priredbe (proizvodnja priredbi), profesionalna orijentacija (savjeti u svezi odgoja ili osposobljavanja), proizvodnja glazbe, rezerviranje mjesta za priredbe, simpoziji (organiziranje i vođenje simpozija), slobodno vrijeme (usluge za ispunjavanje slobodnog vremena), sportska oprema (stavlanje na raspolaganje sportske opreme), tjelovježbe (fizička kultura), treniranje (tjelovježba), usluge karaoka, usluge razgledavanje u pratnji vodiča, usluge razonode, usluge umjetnika zabavljača, usluge zabavnih parkova, zdravstveni klubovi (usluge zdravstvenih klubova), održavanje zdravlja i fizičke forme.;

43 Barovi (usluge barova), gostioničari (usluge gostioničara), hotelske rezervacije (usluge rezerviranja hotela), hotelske usluge, iznajmljivanje aparata za kuhanje, iznajmljivanje dvorana za sastanke, iznajmljivanje prenosivih građevinskih objekata, iznajmljivanje privremenog smještaja, iznajmljivanje rasvjetnih uređaja, iznajmljivanje stolaca, stolova, stolnog rublja i staklenog posuđa, iznajmljivanje šatora, iznajmljivanje uređaja za pitku vodu, jasllice (dječiji vrtići), kampiranje (stavlanje na raspolaganje terena za kampiranje), kampovi za ljetovanje (usluge kampova za ljetovanje) smještaj, oblikovanje hrane, rezerviranje pansiona, rezerviranje privremenog smještaja, usluge iznajmljivanja smještaja (hotelski, pansioni), usluge kafeterija, usluge kafića, usluge kantina, usluge kuća za odmor, usluge motela, usluge pansiona, usluge prijma za privremeni smještaj (upravljanje dolascima i odlascima, usluge restorana, usluge restorana sa samoposluživanjem, usluge snek barova, usluge ustanova za smještaj starijih osoba.

(111) **BAZ1720450** (181) 25/09/2027
 (210) BAZ1720450A (220) 25/09/2017
 (151) 16/04/2020
 (732) **KE M.O. HOUSE CO., LTD 1F, 15th Building, Tongfuyu Industrial Park, Xinhe Road, Buchong Community, Shajing Street, Bao'an District, Shenzhen, Guangdong 518000, CN**
 (740) AMILA ETEROVIĆ
 (540)



(531) 2.1,9.7,27.5

(511)

11 Aparati za osvjetljavanje, grijanje, proizvodnju pare, kuvanje, hlađenje, sušenje, ventilaciju, snabdjevanje vodom i za sanitarne svrhe.;

21 Kućne ili kuhinjske sprave i posude (koje nisu od dragocjenih metala ili sa prevlakama od njih); češljevi i sunđeri; četke (iuzuzev kičica); materijali za pravljenje četki; artikli koji se koriste pri čišćenju; čelična vuna; neprerađeno ili polupreradaeno staklo (osim stakla koje se koristi u građevinarstvu); staklarija, porcelan, fajans, grnčarija i lončarija koja nije uključena u druge klase.

(111) **BAZ1720453** (181) 26/09/2027
 (210) BAZ1720453A (220) 26/09/2017
 (151) 12/03/2020
 (732) **Heineken Hrvatska d.o.o. Dubovac 22, 47000 Karlovac, HR**
 (740) "INTELBIRO" d.o.o.
 (591) žuta, svijetlo zelena, tamno zelena, crna, bijela
 (540)

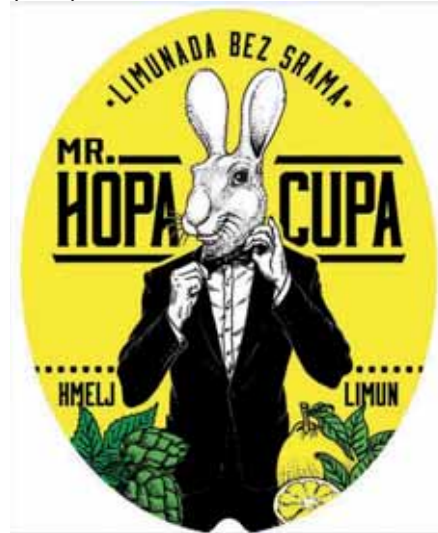

(531) 3.5,4.2,5.7,25.1,26.1,27.5,29.1

(511)

32 Pivo; mineralne i gazirane vode te ostala bezalkoholna pića; pića od voća i voćni sokovi; sirupi i ostali preparati za pripremanje napitaka.

(111) **BAZ1720455** (181) 27/09/2027
 (210) BAZ1720455A (220) 27/09/2017
 (151) 16/04/2020
 (732) **"Smith General Tools" d.o.o. Sarajevo Igmanska bb, 71320 Vogošća, BA**
 (591) crvena, bijela
 (540)



(531) 26.1,27.5,29.1

(511)

6 Obični metali i njihove legure, rudače; metalni građevinski i konstrukcijski materijali; metalne prenosive konstrukcije; neelektrični metalni kabele i neelektrične metalne žice; sitni metalni predmeti; metalni spremnici za skladištenje ili prijevoz; metalni sefovi; tiple (diblovi); tiple za fasadu; vijci (metalni vijci) vijci, nemetalni vijci s maticom (metalni vijci s

maticom); vijci s maticom, nemetalni; vijci za drvo metalni; kutnici metalni i nosači polica. ;

7 Strojevi i alatni strojevi; motori (osim motora za kopnena vozila); spojke za strojeve, prijenosni uređaji (osim onih za kopnena vozila); poljoprivredne naprave osim onih koji se pokreću ručno. ;

8 Ručni alati i sprave s ručnim pokretanjem; hladno oružje; mehaničke i električne sprave za brijanje; boreri za metal, drvo i beton (svrdla); nastavci za koljenasta svrdla; dijamantni diskovi za rezanje; nastavci odvijača.;

25 Odjeća, obuća, pokrivala za glavu.;

35 Oglašavanje; vođenje komercijalnih poslova; komercijalna administracija; uredski poslovi.

(111) **BAZ1720464** (181) 29/09/2027

(210) BAZ1720464A (220) 29/09/2017

(151) 27/04/2020

(732) **“BRAMS” d.o.o. Džemala Bijedića
185, 71000 Sarajevo, BA**

(740) “INTELBIRO” d.o.o.

(591) smeđa, nijanse crvene

(540)



(531) 1.3,27.5,29.1

(511)

29 Meso, riba, perad i divljač; mesni ekstrakti; konzervirano, sušeno i kuhano voće i povrće; hladetina (želei), džemovi, kompoti; jaja, mlijeko i mliječni proizvodi; jestiva ulja i masti, a posebno marmelade, pekmezi, ukiseljeno povrće i to krastavci, paprike, miješane salate, ajvari.;

30 Kava, čaj, kakao, šećer, riža, tapioka, sago, nadomjesci kave; brašno i proizvodi od žitarica, kruh, kolači, slastice, bomboni; sladoled; med, sirup od melase; kvasac, prašak za dizanje; sol, slačica (senf); ocat, umaci (začini); mirodije; led za hlađenje.;

31 Poljoprivredni, povrtlarski, šumski proizvodi i bobice, koji nisu obuhvaćeni drugim razredima; žive životinje; svježe voće i povrće; sjeme, prirodne biljke i cvijeće; hrana za životinje, slad.

(111) **BAZ1720538** (181) 27/10/2027

(210) BAZ1720538A (220) 27/10/2017

(151) 10/06/2020

(732) **UNIQUE d.o.o. Srebrenik Industrijska
bb, 75359 Srebrenik, BA**

(740) Goran Marić

(591) narandžasta, bijela, crna

(540)



(531) 18.1,27.3,27.5,29.1

(511)

12 Pokrivači sjedišta za vozila; sjedišta za motocikle; torbe prilagođene za motocikle; tapacirunzi za vozila.;

22 Presvlake za vozila.;

25 Odjeća od kože; prsluci; jakne; kaiševi; odjeća za motocikliste.

(111) **BAZ1720541** (181) 31/10/2027

(210) BAZ1720541A (220) 31/10/2017

(151) 12/03/2020

(732) **HEMOFARM A.D. farmaceutsko-
hemijska industrija Vršac Beogradski
put bb, 26 300 Vršac, RS**

(740) “MSA IP”

(540)

LUBRIKAP

(511)

5 Farmaceutski proizvodi, naime lubrikanti.

(111) **BAZ1720561** (181) 08/11/2027
 (210) BAZ1720561A (220) 08/11/2017
 (151) 16/04/2020
 (732) **Vita Nova d.o.o. Sarajevo Kralja
 Tvrtka 11, 71000 Sarajevo, BA**
 (540)

AMBER BABY

(511)

14 Plemeniti metali i njihove legure i proizvodi od tih metala ili obloženi tim metalima, koji nisu obuhvaćeni drugim razredima; nakit, drago kamenje; urarski proizvodi i kronometarski instrumenti.;

20 Namještaj, zrcala, okviri; proizvodi koji nisu obuhvaćeni drugim razredima, od drva, pluta, trske, šib kosti, bjelokosti, usovine, kornjačevine, ambre, sedefa, morske zgure; nadomjesci svih tih materijala ili plastični proizvodi.;

25 Odjeća, obuća, pokrivala za glavu.

(111) **BAZ1720562** (181) 08/11/2027
 (210) BAZ1720562A (220) 08/11/2017
 (151) 22/04/2020
 (732) **Mlijekoprodukt d.o.o. Kozarska
 Dubica Vrioci bb, 79240 Kozarska
 Dubica, BA**
 (591) tamno plava, svijetlo plava
 (540)



(531) 3.1,29.1

(511)

29 Mlijeko i mliječni proizvodi.;

35 Oglašavanje i reklamiranje.

(111) **BAZ1720563** (181) 08/11/2027
 (210) BAZ1720563A (220) 08/11/2017
 (151) 22/04/2020
 (732) **Mlijekoprodukt d.o.o. Kozarska
 Dubica Vrioci bb, 79240 Kozarska
 Dubica, BA**
 (591) tamno plava, svijetlo plava, zelena
 (540)



(531) 1.15,27.5,29.1

(511)

29 Mlijeko i mliječni proizvodi.;

35 Oglašavanje i reklamiranje.

(111) **BAZ1720564** (181) 08/11/2027
 (210) BAZ1720564A (220) 08/11/2017
 (151) 22/04/2020
 (732) **Mlijekoprodukt d.o.o. Kozarska
 Dubica Vrioci bb, 79240 Kozarska
 Dubica, BA**
 (591) tamno plava, svijetlo plava, zelena
 (540)



(531) 1.15,3.1,27.5,29.1

(511)

29 Mlijeko i mliječni proizvodi.;

5 Oglašavanje i reklamiranje.

- (111) **BAZ1720572** (181) 14/11/2027
 (210) BAZ1720572A (220) 14/11/2017
 (151) 27/05/2020
 (732) **The Gillette Company LLC One
 Gillette Park, Boston, Massachusetts
 02127, US**
 (740) DR DIANA PROTIC-TKALČIĆ &
 PARTNERS D.O.O.
 (540)

START

(511)

8 Mehaničke i električne sprave za brijanje i oštrice britvi; distributeri, kasete, držači i spremnici, koji su svi specifično dizajnirani da sadrže oštrice britvi i koji sadrže oštrice britvi; dijelovi i oprema za sve prethodno navedene robe.

- (111) **BAZ1720575** (181) 16/11/2027
 (210) BAZ1720575A (220) 16/11/2017
 (151) 21/05/2020
 (732) **Džajić-Commerce d.o.o. Međugorska
 bb, 88230 Ljubuški, BA**
 (740) KERIM KARABDIĆ
 (591) Crna, bijela, crvena. žuta, zelena,
 narandžasta
 (540)



(531) 26.4,26.11.,27.5,29.1

(511)

29 Meso, riba, perad i divljač; mesni ekstrakti; konzervirano, zamrznuto, sušeno i kuhano voće i povrće; hladetina (želei), džemovi, kompoti; jaja, mlijeko i mliječni proizvodi; jestiva ulja i masti.;

30 Kava, čaj, kakao i umjetna kava; riža; tapioak i sago; brašno i proizvodi od žitarica, kruh, kolači i slastice; sladoled; šećer, med, sirup od melase; kvasac, prašak za dizanje; sol, senf; ocat, umaci (začini); začini; led.

- (111) **BAZ1720614** (181) 06/12/2027
 (210) BAZ1720614A (220) 06/12/2017
 (151) 08/06/2020
 (732) **“FTM” d.o.o. Stjepana Tomaševića bb,
 72290 Novi Travnik, BA**
 (740) KARABDIĆ KERIM
 (591) narandžasta, nijanse narandžaste, žuta,
 bijela, plava, nijanse plave, zelena,
 nijanse zelene
 (540)



(531) 2.1,6.19,7.3,27.5,29.1

(511)

6 Obični metali i njihove legure, rudače; metalni građevinski i konstrukcijski materijali; metalne prenosive konstrukcije; neelektrični metalni kabele i neelektrične metalne žice; sitni metalni predmeti; metalni spremnici za skladištenje ili prijevoz; metalni sefovi; metalni građevni materijali, naročito materijali za željezničke pruge; metalne cijevi; prozori (metalni prozori); ulazna vrata, metalna; halke (alke) za vrata, metalne; armature (metalne armature za vrata) [okovij]; kovano željezo za vrata, metalni; kračuni vrata [skakavice]; kvake (metalne kvake za vrata); metalni okovi za vrata; odbojnici za vrata; okviri vrata [armature](metalni okviri vrata). ;

9 Znanstveni, nautički, geodetski, fotografski, kinematografski i optički aparati instrumenti kao i aparati i instrumenti za vaganje, mjerenje, signalizaciju, kontrolu (inspekciju), za pomoć (spašavanje) i za obuku; aparati i instrumenti za vođenje, distribuiranje, transformiranje, akumuliranje, podešavanje ili upravljanje električne struje; aparati za snimanje, prijenos ili reprodukciju zvuka ili slike; magnetski nosači podataka, diskovi za snimanje; kompaktni diskovi, DVD i drugi digitalni mediji za snimanje; mehanizmi za uređaje koji se pokreću uz prethodno ubacivanje kovanica; registarske blagajne, računari, oprema za obradu podataka i računala; računalni programi [softveri]; uređaji za gašenje požara. ; 19 Nemetalni građevinski materijali; krute nemetalne cijevi za gradnju; asfalt, katran i bitumen (smola); nemetalne prenosive konstrukcije; nemetalni spomenici; prozori, nemetalni; izolacijsko staklo za građevinarstvo; prozorsko staklo, osim za stakla za prozore vozila; prozorsko staklo za građevinarstvo; ulazna vrata, nemetalna.;

35 Oglašavanje; vođenje komercijalnih poslova; komercijalna administracija; uredski poslovi; usluge prodaje na malo, na veliko, putem automata, posredstvom prodajnih kataloga, dopisno ili elektroničkim putem; usluge posredovanja u trgovini.;

36 Osiguranje; financijski poslovi; monetarni poslovi; upravljanje nekretninama.;

37 Izgradnja; popravci; usluge postavljanja; usluge izgradnje zgrada, cesta, mostova, brana, dalekovoda; razne vrste popravaka u području elektrike, pokretnina, strojeva i alata; postolarski radovi.;

40 Obrada materijala

(111) **BAZ1720627** (181) 13/12/2027

(210) BAZ1720627A (220) 13/12/2017

(151) 16/04/2020

(732) **“Smith General Tools” d.o.o. Sarajevo Igmanska bb, 71320 Vogošća, BA**

(540)

RICHMANN

(511)

6 Obični metali i njihove legure; rudače; metalni građevinski i konstrukcijski materijali; metalne prenosive konstrukcije; neelektrični metalni kabeli i neelektrične metalne žice; sitni metalni predmeti; metalni spremnici za skladištenje ili prijevoz; metalne sefovitiplje (diblovi); tiplje za fasadu; vijci (metalni vijci) vijci; nemetalni vijci s maticom (metalni vijci s maticom); vijci s maticom, nemetalni; vijci za drvo metalni; kutnici metalni i nosači polica.;

8 Ručni alati i sprave s ručnim pokretanjem; hladno oružje; mehaničke i električne sprave za brijanje; boreri za metal, drvo i beton (svrdla); nastavci za koljenasta svrdla; dijamnatni diskovi za rezanje; nastavci odvijača.;

25 Odjeća, obuća, pokrivala za glavu.

(111) **BAZ1720629** (181) 13/12/2027

(210) BAZ1720629A (220) 13/12/2017

(151) 10/06/2020

(732) **Vita-Life d.o.o. Kakanjska 4, Visoko 71300, BA**

(540)

SODELLA

(511)

30 Bombone, pastile (bomboni).

(111) **BAZ1720630** (181) 13/12/2027

(210) BAZ1720630A (220) 13/12/2017

(151) 30/04/2020

(732) **Yimor d.o.o. Stjepana Radića 22, 76233 Domaljevac, BA**

(540)



MEGA
Diskont

(531) 26.4,27.3,27.5

(511)

35 Oglašavanje; vođenje komercijalnih poslova; komercijalna administracija; uredski poslovi.;

36 Osiguranje; finansijski poslovi; monetarni poslovi; upravljanje nekretninama.;

39 Prijevoz; ambalažiranje i skladištenje proizvoda; organiziranje putovanja.

(111) **BAZ1720631** (181) 13/12/2027

(210) BAZ1720631A (220) 13/12/2017

(151) 12/03/2020

(732) **Hankook Tire Co., Ltd. 133, Teheran-ro (Yeoksam-dong), Gangnam-g, Seoul, 135-723, KR**

(740) **“ŽIVKO MIJATOVIĆ & PARTNERS” d.o.o. Sarajevo**

(540)

AQUA PINE

(511)

12 Automobilske gume; gume za bicikla; gumeni kotači (vanjski omotači gumenih kotača); navlake za gume vozila; gume za motocikle; ljepljive gumene zakrpe za krpanje zračnica; zračnice za bicikle; zračnice za motocikle; zračnice za pneumatske gume; zračnice za kotače vozila; zračnice za pneumatske gume vozila; mrežasti nosači prtljage za vozila; pneumatske gume; oprema za popravak zračnica; obruči kotača vozila (naplaci); navlake za sjedala bicikala; navlake za sjedala motocikala; sigurnosni pojasevi za sjedala u vozilima; kočni segmenti za vozila; amortizeri vozila; nosači za skije za vozila; čavli za gume; kramponi za gume; vanjske gume za kotače vozila; pneumatici za kotače vozila; trake za izmjenu vanjskog sloja automobilskih guma; gusjenice vozila (tipa transportne trake); gusjenice vozila (tipa traktora); gume bez zračnica za bicikle; gume bez zračnica za motocikle; ventili za gume; vanjske gume za kotače vozila.

- (111) **BAZ1720644**(181) 19/12/2027
 (210) BAZ1720644A (220) 19/12/2017
 (151) 02/04/2020
 (732) **Zvijezda plus d.o.o. Zagreb Marijana Čavića 1, Zagreb, HR**
 (740) "ŽIVKO MIJATOVIĆ & PARTNERS"
 d.o.o. Sarajevo
 (591) nijanse zlatne boje, nijanse zelene, crna
 (540)



- (531) 5.3,25.1,25.3,26.1,27.5,29.1
 (511)
 29 Maslinovo ulje.

- (111) **BAZ1720661** (181) 27/12/2027
 (210) BAZ1720661A (220) 27/12/2017
 (151) 03/04/2020
 (732) **Hankook Tire Co., Ltd. 133, Teheran-ro (Yeoksam-dong), Gangnam-gu, Seoul, KR**
 (740) "ŽIVKO MIJATOVIĆ & PARTNERS"
 d.o.o. Sarajevo
 (540)

Technoring

- (531) 27.5
 (511)

36 Upravljanje zgradama; leasing ili iznajmljivanje zgrada; usluge održavanja zgrada; zakup zgrada; iznajmljivanje uredskog prostora; najam i zakup ureda (nekretnine); pružanje informacija koje se odnose na iznajmljivanje

zgrada; iznajmljivanje industrijskog prostora; ulaganje u nekretnine; usluge upravljanja nekretninama u vezi s trgovačkim centrima; usluge prodaje trgovačkih centara; leasing trgovačkih centara; iznajmljivanje komercijalnih prostora; agencije ili posredništva za iznajmljivanje zgrada; usluge upravljanja nekretninama u vezi sa poslovnim zgradama.;

42 Usluge istraživanja u vezi sa gumama; tehničko ispitivanje (pregled) automobilskih guma; tehničko ispitivanje (pregled) vozila; tehničko ispitivanje (pregled) motornih vozila prije transporta; tehničko ispitivanje (pregled) motornih vozila; tehnička kontrola vozila; tehnički savjeti u vezi sa proizvodnjom guma; usluge analize (pregleda) guma; dizajniranje poslovnih prostora za trgovinu gumama; testiranje automobilskih kotača; testiranje automobilskih guma; istraživanje i razvoj proizvoda; ispitivanje kvalitete proizvoda; analiza razvoja proizvoda; ocjenjivanje razvoja proizvoda; testiranje sigurnosti proizvoda; procjena proizvoda.

- (111) **BAZ1720662** (181) 27/12/2027
 (210) BAZ1720662A (220) 27/12/2017
 (151) 03/04/2020
 (732) **Hankook Tire Co., Ltd. 133, Teheran-ro (Yeoksam-dong), Gangnam-gu, Seoul, KR**
 (740) "ŽIVKO MIJATOVIĆ & PARTNERS"
 d.o.o. Sarajevo
 (540)

Technotrac

- (531) 27.5
 (511)

36 Upravljanje zgradama; leasing ili iznajmljivanje zgrada; usluge održavanja zgrada; zakup zgrada; iznajmljivanje uredskog prostora; najam i zakup ureda (nekretnine); pružanje informacija koje se odnose na iznajmljivanje zgrada; iznajmljivanje industrijskog prostora; ulaganje u nekretnine; usluge upravljanja nekretninama u vezi s trgovačkim centrima; usluge prodaje trgovačkih centara; leasing trgovačkih centara; iznajmljivanje komercijalnih prostora; agencije ili posredništva za iznajmljivanje zgrada; usluge upravljanja nekretninama u vezi sa poslovnim zgradama. ;

42 Usluge istraživanja u vezi sa gumama; tehničko ispitivanje (pregled) automobilskih guma; tehničko ispitivanje (pregled) vozila; tehničko ispitivanje (pregled) motornih vozila prije transporta; tehničko ispitivanje (pregled) motornih vozila; tehnička kontrola vozila; tehnički savjeti u vezi sa proizvodnjom guma; usluge analize (pregleda) guma; dizajniranje poslovnih prostora za trgovinu gumama; testiranje automobilskih kotača; testiranje automobilskih guma; istraživanje i razvoj proizvoda; ispitivanje kvalitete proizvoda; analiza razvoja proizvoda; ocjenjivanje razvoja proizvoda; testiranje sigurnosti proizvoda; procjena proizvoda.

- (111) **BAZ1720666** (181) 29/12/2027
 (210) BAZ1720666A (220) 29/12/2017
 (151) 17/04/2020
 (732) **Sanrio Company, Ltd. 161-Osaki, Shinagawa-ku, Tokyo, JP**
 (740) Marić & Co d.o.o.
 (540)



gudetama

- (531) 1.15,3.11,4.5,27.5

(511)

3 sredstvo za izbjeljivanje i ostali preparati za pranje rublja; pripravci za čišćenje, poliranje, ribanje i abrazivni pripravci; sapuni koji nisu za medicinsku uporabu; parfumerija; eterična ulja, nemedicinska kozmetika, nemedicinski losioni za kosu, pasta za zube, preparati za osvježivanje prostorija; set za osobnu higijenu; preparati za nokte; proizvodi i pripravci za njegu i čišćenje kose i kože; ljepila za kozmetičke svrhe; losion nakon brijanja; antiperspiranti; antistatički pripravci za kućanstvo; arome; kora kilaje za čišćenje; soli za kupanje, kozmetički preparati za kupanje; maske za uljepšavanje; soli za izbjeljivanje; sode za izbjeljivanje; plavilo a rublje; sprej za osvježavanje daha, trake za osvježavanje daha, boje - kemijska sredstva za boje [kemijski proizvodi za oživljavanje boja pri pranju] za kućanske potrebe; sredstvo za uklanjanje boje; kozmetički pribor; kozmetički preparati za gubitak težine; kozmetički proizvodi za životinje; pamučni štapići za kozmetičku upotrebu; pamučna vata za kozmetičku uporabu; kozmetičke kreme; kreme za izbjeljivanje kože; kreme za proizvode od kože; pripravci za uklanjanje masnoća; pripravci za poliranje zubnih proteza; pripravci za čišćenje zubnih proteza, dezodorant za ljude; dezodoranse za životinje i kućne ljubimce; sredstva za čišćenje; kozmetičke boje; kolonjska voda, toaletna voda, boje za kosu; kreme za kosu, gel za kosu; šampon; balzam za kosu, hidratantni preparati za kosu; parfemi; ruževi; kreme i losioni za lice i kožu; umjetni nokti; lakovi za nokte, odstranjivači i razrijeđivači lakova za nokte, zaštita od sunca; izbjeljivači [dekoloranti] za kozmetičku upotrebu; arome za kolače [esencijalna ulja]; mlijeko za čišćenje za toaletnu upotrebu; kozmetički proizvodi za obrve; olovke za obrve; omekšivač za tkanine [kod pranja rublja]; umjetne trepavice; vosak za pod; sprejevi za kosu; proizvodi za uvijanje kose; izbjeljivanje rublja, proizvodi za namakanje rublja; proizvodi za štirkanje; losioni za kozmetičku upotrebu; šminka; puder za šminkanje; proizvodi za šminkanje; proizvodi za uklanjanje šminke; maskara; vodice za ispiranje usta, za nemedicinsku uporabu; naljepnice za nokte, proizvodi za njegu noktiju; kozmetičke olovke; laštila za namještaj i podove; pomade za kozmetičku upotrebu; mirisi (parfemi),

krpa za struganje; papir za struganje; mirisno stablo; šamponi za kućne ljubimce; kreme za cipele; sjaj za cipele; vosak za cipele; proizvodi za podmazivanje; sapun za posvjetljavanje tekstila; škrob za laštenje za pranje rublja; kozmetički preparati za sunčanje; rupčići natopljeni kozmetičkim losionima; pripravci za uklanjanje lakova; vosak za depilaciju; vosak za odjeću; vosak za poliranje; vosak za kožu; proizvodi za depilaciju; gel za kozmetičku upotrebu; dekorativne naljepnice za kozmetičke svrhe; tamjan u štapićima; papirnate maramice za uklanjanje ulja, za kozmetičke potrebe; papirne maramice za lice; preparati za kupanje, ne za medicinsku upotrebu.;

9 Znanstveni, nautički, geodetski, fotografski, kinematografski, optički instrumenti i aparati, instrumenti i aparati za vaganje, mjerenje, signalizaciju, pregled, provjeru (nadzor), uštede i učenje; električni aparati i instrumenti za upravljanje, prebacivanje, pretvaranje, reguliranje, provođenje, skupljanje i skladištenje električne energije, uređaji za snimanje, prijenos ili reprodukciju zvuka ili slika; magnetski nosači podataka, diskovi za snimanje; kompaktni diskovi, DVD i drugi digitalni mediji za snimanje; mehanizmi za uređaje s novcem; blagajne, računalni strojevi, oprema za obradu podataka i računala; računalni softver; aparati za gašenje požara; abakusi; audiovizualni nastavni aparati; baterije; kutije za baterije; punjači baterija; dvogled; digitroni; kamere, kinematografske kamere i njihovi dijelovi i pribor; leće za kamere; mjere kapaciteta; animirani crtići; kazetofon; lanci za naočale; kinematografski film [prikazan]; vremenski satovi [uređaji za snimanje vremena]; uređaji s kompaktnim diskovima; kompaktni diskovi [audio-video]; kompaktni diskovi [samo za čitanje]; računalni operacijski programi, snimanje; računalni programi; računalni softver [snimljen]; kompjuteri; pisači za uporabu s računalima; kontaktne leće; kutije za kontaktne leće; aparati za obradu podataka; mjere za izrađivače odjeće; električna zvona za vrata; elektronički džepni prevoditelji; aparati; filmovi, prikazani; požarni alarmi; izvori svjetla za fotografsku uporabu [bljeskalice]; okviri za fotografske slajdove; uređaji za regulaciju topline; džuboksi [glazbeni uređaji]; optičke leće; protupožarne ljestve [sigurnosna oprema]; sigurnosni pojasevi; sigurnosni plutači; prsluci za spašavanje; splavi za spašavanje; električne brave; elektronički ključevi; magnetski mediji podataka; magnetske šifrirane kartice; magnetski enkoderi; magneti; povećala; mjerni uređaji, uređaji i instrumenti; mikrofoni; mikroskopa; neonski znakovi; prijenosna računala; elektroničke olovke; fonografski zapisi; fotokopiranje; džepni kalkulatori; aparat za projekciju; projekcijsko platno; radio; gramofon; aparati za daljinsko upravljanje; linijar [mjerni instrumenti]; ljestve; pametne kartice [integrirane kartice]; detektori dima; utičnice, utikači i drugi kontakti; aparati za snimanje zvuka; diskovi za snimanje zvuka; aparati za reprodukciju zvuka; aparati za odašiljanje zvuka; kutija za naočale; okviri za naočale; naočale; sunčane naočale; prekidači, električni; utičnice, utikači i ostale električne poveznice; magnetofoni; telefonski aparati, prijemnici, odašiljači, žice; teleskopi; televizori; televizijski aparati; indikatori temperature; instalacije za sprječavanje krađe, električni; termometri; termostati; video kasete, patrone za videoigre; video snimke; video trake; video ekrani; video rekorderi; obrađivači teksta; video kompaktni diskovi; digitalni višenamjenski diskovi; video kompaktni disk i digitalni višenamjenski diskovi; audio i vizualni aparati s uređajima za karaoke; držači, nosači, kućišta za audio i video kasete, kompaktne diskove, laserske diskove, video diskove i digitalne višenamjenske diskove; jastučići za miš; telefoni, bežični telefoni, mobiteli, mobilni telefoni i dijelovi i pribora za njih; kutije za mobitele; pejdžeri

i dijelovi i pribor za njih; kutije za pejdžere; torbe, maske, nosači i držači za mobilne telefone i pejdžere; slušalice; slušalice za auto; slušalice i mikrofoni / zvučni telefoni za uporabu s mobilnim telefonima; indikatori poziva za telefone, mobilne telefoni i pejdžeri/dojavljiivači; elektroničke agende; električna alarmna zvona; alarmi; čitači bar koda; barometri; zujalice, električne zujalice; središnje procesorske jedinice [procesori]; čipovi [integrirani krugovi]; kronografi [aparati za snimanje vremena]; računalne tipkovnice; računalni memorijski uređaji; računalni periferni uređaji; akustički spojnici; spojnici [oprema za obradu podataka]; optički mediji podataka; optički diskovi; diskovi [magnetski]; aparati za ronjenje; ronilačke maske; ronilačka odijela, elektroničke oglasne ploče; elektroničke olovke [vizualne prikazne jedinice]; vezice za naočala; okular; sjene za zaštitu očiju; strojevi za faksiranje; filteri [fotografija]; disketa; trake za čišćenje glave [snimanje]; higrometri; integrirani krugovi; interkomunikacijski aparat; sučelja [za računala]; strojevi za fakturiranje; nape za leće; jedinice magnetske trake [za računala]; magnetske vrpce; žlice za mjerenje; metronomi; mikroprocesori; modemi; strojevi za brojenje i sortiranje novca; monitori [računalni hardver]; monitori [računalni programi]; miša [oprema za obradu podataka]; optička vlakna [vlakna] [svjetlosne vodljive niti]; optičko staklo; optička roba; mjere za parkiranje; mjerni uređaji; setovi radiotelegrafije; radiotelefonija; skeneri [oprema za obradu podataka]; poluvodiči; slajdovi [fotografija]; trake za snimanje zvuka; aparati za demagnetizaciju magnetskih vrpce; telegrafске žice; telegrafovi [aparati]; teleprinters; blesimetri; teletypewriters; distributeri ulaznica; odašiljači [telekomunikacije]; prijenosni setovi [telekomunikacije]; vakuumski mjerači; video telefoni; zviždaljke; ušni čepići za ronioce; tajmeri za jaja; zaštitne naočale za sport; zaštitne kacige za sport; navigacijski uređaji za vozila [putna računala]; programi računalne igre; softveri za računalne igre; elektroničke publikacije snimljene na računalnom mediju; računalni programi; aplikacije za računalne programe koje se mogu preuzeti; osobni stereo; sateliti za znanstvene svrhe; odmorišta za ručni zglob za korisnike računalnog miša; digitalni okviri za fotografije; trake za mobilni telefon; držači mobilnih telefona; antenske kape za mobilni telefon; pokrivači za pametne telefone; torbice za pametne telefone; elektronički sklopovi i CD-ROM koji omogućuju snimanje automatskog programa za igru za korištenje elektroničkih glazbenih instrumenata; prijenosni medijski plejeri; slikovne datoteke za preuzimanje; glazbene datoteke za preuzimanje; melodije zvona za mobilne telefone za preuzimanje; DVD playeri; sustav globalnog pozicioniranja [GPS]; USB; diskovi za računala; prijenosna računala; svjetleće diode (LED); zaštitni uređaji za osobnu uporabu od nezgoda; zaštitne maske; trake za mobitele; kompas; električni priključci; poklopci za električne utičnice; distribucijske konzole [struja]; setovi za slobodne ruke za mobitele; vatrogasne cijevi; mlaznica za vatrogasno crijevo; programi za automate s arkadnim videoigrama; osobni digitalni asistent (pda); programi za automate za kućne video igre; čepići za uho za kupanje; solarne baterije; tablet računala; digitalne kamere; čitači elektroničkih knjiga; pametni telefon; pametni satovi; pametne naočale; pametni prstenovi; selfie štapići [ručni monopodij]; elektroničke interaktivne ploče; jedinice za električne i elektroničke efekte za glazbene instrumente; audio sučelja; zaštitni filmovi prilagođeni za zaslone računala; zaštitne folije prilagođene za pametne telefone; slušalice virtualne stvarnosti; humanoidni roboti s umjetnom inteligencijom; torbe prilagođene za prijenosna računala; torbe i kućišta za kamere i fotografsku opremu.;

14 plemeniti metali i njihove legure i poluge plemenitih metala; kutije plemenitih metala; gumbi za manšete plemenitih metala; vezice za kravatu izrađene od plemenitih metala; igle za kravatu od plemenitih metala; umjetnička djela plemenitih metala; ukrasne igle plemenitih metala; ukrasi za cipele od plemenitih metala, kipovi plemenitih metala; dragulj metalnih figurica; nakit, drago i poludrago kamenje; imitacije nakita i ukrasa; drago kamenje; satovi i kronometrijski instrumenti; broševi; lanci (nakit); ukrasni viseći privjesak za prsten i lanac; privjesci kao nakit; novčići; totemi medalje i / ili novčići; manžete; naušnice; zlatna nit; kutije za nakit; kutije za drago kamenje; ogrlice; iglice (nakit); značke; prstenje; statue i kipovi od plemenitih metala; ukrasi za kravatu; zidni i ručni satovi, kao i dijelovi i pribor za njih; trake za satove, ručke za satove, lanci za satove, kutije za satove i privjesci za džepne satove; štoperice; ornamenti (nakit); ukrasne igle, igle za kravate; medalje; prstenovi za ključeve; privjesci; lanci i narukvice / privjesci od plemenitih metala i / ili dragog kamenja; ukrasni privjesci; narukvice (nakit); izložbene kutije za satove; kutije za zidne satove; električni zidni i ručni satovi; sunčani satovi; dijamanti; kostimografski nakit; poludrago kamenje; umjetnička djela od plemenitih metala; alarm satovi; gumbi za manžete; iglice za kravatu; figurice i kipovi plemenitih metala; značke plemenitih metala; ukrasi za cipele od plemenitih metala; trofeji; komemorativni oklopi; amajlije; perle za izradu nakita.;

16 Papir, karton; tiskani materijal; uvezivanje knjiga; fotografije; uredski pribor, osim namještaja; ljepila za uredske ili kućanske namjene; umjetnički materijali i materijali za crtanje; kistovi za boju; nastavni materijali; plastične folije, filmovi i vrećice za omatanje i pakiranje; pisača tipkovnica, tiskani blokovi; kalendari, knjige, katalogi, razglednice, plakati, časopisi, tiskane publikacije, novine i časopisi; čestitke; instrumenti za pisanje; gumene markice; pečati i žigovi [uredski]; jastučići za žigove, jastučići sa tintom, fotoalbumi; tkanine za uokvirivanje slika, slike ili fotografije; slikarske štafete; papir za bojenje uljem za kožu; foto držači; boje; maramice, toaletni papir, ubrusi za uklanjanje šminke; papirnati ručnici; tkanine i podmetači od papira ili kartona; papir za pakiranje, papir za pakiranje i ambalažni materijali; umjetničke vodene boje; grafičke reprodukcije, portreti; litografije; olovke, nalivpera, kuglične olovke; šiljala za olovke; držači za olovke; nadopunjavanja za olovke i instrumente za pisanje; olovke; olovke u boji, bojice; kreoni; kutije za olovke; šiljala; mašine za oštrenje olovaka; spajalice; heftarica; igle za papir, igle za crtanje; paste; paste i ljepila za uredske i kućanske namjene; papier mâché; ladice za pisma i police; držači pisama; otvarači za pisma; ljepljive vrpce i dozirne trake; materijali za crtanje, ploče, olovke i instrumenati; setovi za crtanje; marake i novčići; torbe za prašinu; vrećice za otpad; vrećice za zamrzavanje; vrećice za poklone; papirnate vrećice; torbe za nošenje, vrećice za sendviče; sendvič vrećice (papirne); papirnate torbe za zabavu; papirnate torbice za poklone; vrećice s ledenom kockom, konusne vrećice od papira, plastične sendvič torbe; vrećice za kuhanje za mikrovalne pećnice, vrećice za kupovinu, torbe od papira; plastične vrećice za kupovinu; papirnate vrećice za pakiranje plastične vrećice za pakiranje; plastične vrećice za pakiranje; vrećice papira u rinfuzi; vrećice napunjene s karticama; omotnice; zapisnici; bookends; bookmarks; bukmarkeri; ormari za tiskanice; kanvas za slikarstvo; notes; dnevници; spisi (uredski); stikeri za pisanje, podsjetnici, papir za pisanje; papir za crtanje; kutije za pisanje; krede, ploče, plakati; poster; držači za pasoše; držači stranica knjiga; elastične trake za urede; slike; matrice; proizvodi

za brisanje; brisači; tekućine za brisanje; električni otvarač za pisma; sheet music; brisači ploče; ukrasi i dekoracije od papira i / ili kartona; papirne maramice; papirne salvete; papirnati vrećice za ručak; kartonske ograde i kućišta; bojanke; datoteke za izvješća; spajalice; džepni notesi; vrhovi za kemijske olovke; trake za knjige; setovi crnih olovaka; setovi za olovke u boji; ravnala; tkanine za pisanje; autografske knjige; isječci za papir [uredski]; spajalice [uredski strojevi]; traka za rezanje [uredska]; znakovi opreza; mašine za sječenje (shredders) papira za uredsku uporabu; CD šrederi za kućnu i uredsku upotrebu; strojevi i uređaji za oblaganje plastike; električni uređaji za toplinsko zatvaranje za dokumente i fotografije; držači kartica i kutije; dekoracije od papira za kutije za ručak ili prehrambene proizvode; albumi; vrećice (koverte) od papira ili plastike, za pakiranje; spajalice za labavo uvezivanje; kutije od kartona ili papira; kartice; držači i kutije za pečate; stripovi; kompas za crtanje; papirne trake i kartica za zapisivanje računalnih programa; kopiranje papira [uredsko]; korektivni fluidi [uredski pribor]; dokumentirane datoteke; ovlaživači prstiju [uredski pribor]; zastave [od papira]; mape [uredske]; mape za papire; guirane trake [uredske]; rupčići od papira; kataloške kartice; vrpce za tintu; košuljice za papire; etikete, ne tekstilne; mape; glazbene čestitke; bilteni; jastučići [pisači pribor]; kutije za boje [pribor za uporabu u školi]; brošure; šrederi za papir [za uredsku uporabu]; držači za olovke; poštanske marke; naljepnice; stolnjaci od papira; pribadače; ulaznice; vrpce za pisače strojeve; pisači strojevi [električni ili neelektrični]; omotnici [uredski]; četke za pisanje; krede za pisanje; pisači tableti; omoti [uredski]; papirni omoti za posude za cvijeće; rezači papira [uredski pribor]; pletiva od papira; vreće za mikrovalno kuhanje; papirni filteri za kafu; rezači papira [uredski pribor]; pletiva od papira; vreće za mikrovalno kuhanje; papirni filteri za kafu; crtani uzorci za vezenje; papirni noževi (uredski); papirne stolne krpe; parni stolnjaci; ploče od papira ili kartona; oznake za indeksne kartice; papirnati dijelovi; naljepnice za prijenosni telefon; slike [slike], uokvirene ili neformirane; naljepnice za poratbl telefone; bojenje (slika), uokvirenih ili neokvirenih; toaletni papir; luminatori za dokumente za uredsku uporabu; šesir kutija od kartona; papirnati materijali za rukotvorine; oslonci slikarima za ruku; marker flomasteri; ladice za boje; kistovi za boju; četke za slikare; brisači za pisače ploče; Xuan papir za slikarstvo i kaligrafiju; mehaničke olovke; Washi.;

18 koža i imitacija kože; životinjska koža, krzno; kovčezi i putne torbe; suncobrani, kišobrani i štapovi za hodanje; bičevi, sedlarski proizvodi; ogrlice, pojasevi i odjeća za životinje; torbe; tašne; novčanici, kovčezi, aktovke, futrole za ključeve, vrećice; poslovne tašne; naprtnjače; torbe za odjeću; vrećice za kupnju; kožne trake; kaiševi za ramena; remenici; pojasevi za prtljagu; palice; futrole za karte i kartice; ovratnici za životinje ili kućne ljubimce; gajtan od kože ili imitacije kože; nesereri; košarica za njušku; školske torbe; kožne vrpce; ručke za kovčege; koferi; putne garniture; navlake za kišobrane; putni sanduci; ručke za kišobrane; sjedala za štapove za hodanje štapovima; pojasevi za prtljagu; torbe za plažu; poslovne aktovke; kutije i futrole od kože ili kožnih ploča ili imitacije kože; ručne torbe; kožno remenje; planinarski štapovi; kutije za glazbene instrumente; mrežaste vrećice za kupnju; ruksaci; školske torbe; vrećice za alat od kože ili imitacije kože (prazne); koferčić; vreće za ulov; kese, omoti i vrećice od kože za pakiranje; premazi za namještaj ili imitaciju kože; okviri za ručne torbe; kenguru za nošenje dojenčadi; torbe za kupnju s kotačima; futrole za ključeve; sportske torbe; odjeća za kućne ljubimce; crijeva za izradu kobasica; marama za nošenje djece; pokrivači za životinje; povodci, lanci i amovi za kućne ljubimce i životinje;

okviri za torbice; kutije za vizit karice; "Randsal" Japanski školski ranci; pojasevi za djecu za prohodavanje i vođenje djece.; 20 Namještaj, ogledala, okviri za slike; spremnici, ne od metala, za skladištenje ili transport; neobrađena ili poluobrađena kost, rog, kitova kost; školjke; meerschaum; žuti jantar; zračni jastučići; zračni madraci; zračni jastuci; zrcalne zavjese za ukrašavanje; pribor za posteljinu, ne od metala; posteljina [osim plahiti]; kreveti za kućne ljubimce; posude, ne od metala; zatvarači boce; stalak za boce; plutani čep za boce; plastične kartice za otključavanje, nisu kodirane; kovčeg; vjetrena zvona [ukrasi]; kuke za odjeću; vješalice za kapute; samostojeće vješalice za kapute; spremnici, ne od metala (skladištenje, transport); držači zavjesa; zavjese; šine za zavjesne; zavjesne šipke; zavjesni valjci; jastuci; držači ručnika; kućni ljubimci; krevet, namještaj, oprema za vrata; vezni okviri; fenovi za osobnu uporabu [neelektrični]; statue od drva, voska, žbuke ili plastike; protupožarni prozori; podnožja za cvjetne lonce; cvjeće [namještaj]; šesirići; visoka stolica za bebe; kućni brojevi, ne od metala, ne svijetle; gnijezda za kućne ljubimce (kutije); identifikacijske ploče, ne od metala; indeksi ormarića; dječja hodalica; reklamni objekti na napuhavanje; poštanski sandučići; pultna postolja (namještaj); stalci za časopise; madraci; spremnici od plastike za pakiranje; jastuci; pločasti stalci; registarske ploče; prometne oznake; ručke alata; ladice za tipkovnice računala; ladice, ne od metala; kutije za jaja od plastike; plastične posude za pakiranje hrane; ladice koje su dio namještaja; korparstvo; fotografije i okviri za slike; ukrasne rebraste trake od plastike i / ili drva za uporabu na prozorima; ukrasi i dekoracije za prozore ili vrata od plastike ili od plastike, voska, drveta, pluta, trske, trske, pletera, roga, kostiju, bjelokosti, kitova, ljuske, jantara, bisera, korova i zamjena za te materijale; pečatne spojnice za vrećice; nasloni za glavu na napuhavanje; ukrasi plastike za prehrambene proizvode ili kutije za ručak; kutije za vješanje ili spremanje ključeva; ormari za lijekove; privjesci za ključeve i ključevi, ne od metala; stoperi za vrata; fotelje; košare, ne od metala; kreveti; klupe [namještaj]; kutije od drveta i plastike; drva ili plastike; ormarići; ormari; kolica za računala [namještaj]; kutije za drva ili plastiku; stolice [sjedala]; škrinje za igračke; čepovi; pokrivači odjeće [skladištenje]; ležaljke; bambus zavjese; ležaljke; stolovi; kolica za večeru [namještaj]; nasloni za glavu [namještaj]; ploča za vješanje ključeva; police za knjižnicu; ormarići; brave [osim električnih], ne od metala; lutke; stalci [namještaj]; nogare za sječenje drva; školski namještaj; sjedala; sofe; stolovi; stolići za čaj; ormarići za servise za čaj [chadansu]; kolica za računala [namještaj]; kišobrani; posteljice; ormari; ploče za prikaz; odvodne zamke (ventili) od plastike; stolnjaci; podnožja i stolice; košare; kuke za odjeću; ljestve od drva ili plastike; prostirke, koje se mogu ukloniti, za umivaonike; ploče s naljepnicama, koje nisu metalne; brojčane pločice, ne od metala; klinovi i igle (ne od metala); igračke za bebe; drvo grebanje za mačke; police; umjetnička djela, figurice i statue i mali ukrasi ili dekoracije od drva, pluta, trske, trske, pletera, roga, kostiju, bjelokosti, kitova, ljuske, jantara, bisera, zamoraca i zamjena za te materijale ili vosak, žbuka ili plastika; čepovi; zatvoreni prozorski prozori; unutarnja prozorska sjenila; prostirka za presvlačenje za bebe; platforme za mijenjanje pelena bebi; brave, ne od metala, za vozila; ladice, ne od metala; prostirke za sobne dječje jaslje; gumbi, ne od metala; kvake od porculana; kopče za cipele, ne od metala; klinovi za cipele, ne od metala; stalci za novine.;

21 Posuđe i posude za kućanstvo ili kuhinju; češljevi i spužve; četke, osim kistova za crtanje; materijali za izradu četkica; proizvodi za čišćenje; neobrađeno ili poluobojeno

staklo, osim građevnog stakla; stakla, porculan i zemljani posude; kadice za bebe [prijenosne]; košare, za kućnu uporabu; šalice; krletke; neelektrični miješalice za kućanstvo; glačanje rublja; džepne utičnice; otvarači boce; zatvarači za boce od keramike, porculana, stakla, kristala, keramike, terakote i porculana; boce; zdjele; kutije za sapun; krušne ploče; kante; cabarets [posude]; kavez za kućne ljubimce; kalupi za peciva; kalupi za vafle; aparati za gašenje svijeća; svijećni prstenovi; svijeće štapići, rasvjetna tijela; bombon kutije; kineski ornamenti; porculanski ukrasi, kinesko posuđe; štapići za jelo; police za odjeću; nosiljke za odjeću; krpe za čišćenje; podmetači (posuđe); koktel miješalice; filteri za kavu, neelektrični; kafe mlin; prazne plastične kapsule za kavu, cjediljka za kafu, neelektrična; servisi za kavu; posude za kavu; električni češalj; češljevi za životinje; torte za kolače; kalupi za kuhanje; lonci za kuhanje; ražnjići; ledene posude; prijenosni hladnjaci; uređaji za hlađenje hrane koji sadrže tekućine za izmjenu topline, za kućanstvo; čepovi; kozmetički pribor; poklopci za posuđe; poklopci za lonce za cvijeće; posuđe; šalice; ploče za rezanje za kuhinju; dekanteri; neelektrični duboki friteri; posuđe za sapun; posude za tekući sapun; bočice za piće, čaše, korita, posude; daske za sušenje opranog; kanta za smeće; čaše za jaje; hranilice; cvjetne posude; muholovke; rukavice za kućanstvo; čaše; ribeži; neelektrične grebene; toplinski izolirane posude; grijači za bočice za hranjenje, neelektrične; držači za cvijeće i biljke; vrući lonci, koji nisu električki grijane; kante za led; kalupi za ledene kocke; pokrivači za dasku za glačanje; posude; neelektrična kuhala; oštrila za noževe; lazy susan; setovi za likere; kutije za ručak; držači za meni; kuhinjske-konzerve; miješanje žlica; držači za odjeću; prsten za salvete; mlaznice za limenke; jastučići za čišćenje; kolačići, tave; papirnati tanjuri; rezanci za kolače; mlinovi za biber; plamenici za parfem, aromatična i eterična ulja i mirise; raspršivači parfema; isparivači parfema; opremljene piknik košare; kasice prasice; poklopci lonaca; posude; pretis lonci; posude u rinfuzi; mučkalice za sol, papriku; soseve; pladnjevi, tave; tanjuri; školjke (posuđe); sredstva za brijanje; četke za brijanje; košulje; četke za cipele; cipele trube, četke za cipele, drveni kalupi za rastezanje cipela; sita za kućanstvo; apsorberi za dim u kućanstvu; sapunice; zdjele za juhe; začinski setovi; spužve; spužve za kućanstvo; držači četke za brijanje; kipovi od porculana, terakota ili stakla; statue od porculana, terakota ili stakla; cjedila; šprice za zalijevanje cvijeća i biljaka; pribor za jelo; tankards; čajne kuglice; čajne kutije; čajni infuzori; servisi za čaj [posuđe]; čajnik; četke za toalet; toaletne kutije; držači za toaletni papir; toaletne spužve; toaletni papirni raspršivači; toaletni pribor; zubne četkice; četkice za zube, električne; držači čačkalica; čačkalice; držači za ručnike u obliku šina i prstena; posude za smeće; posude za kućanstvo; podlošci; preše za hlače; stezaljke za hlače; vakuum boce; kabine za probavanje odjeće; vaze; tave za vafle i palačinke, neelektrične; tepsije za kuhanje i pečenje, neelektrične; ploče za pranje; kade za pranje; limenke za zalijevanje; uređaji za zalijevanje; aparat za poliranje voska; umjetnička djela od porculana, terakota ili stakla; ukrasni ukrasi za prozore ili vrata od keramike, porculana, stakla, kristala, keramike, terakote ili porculana; kutije i spremnici za hranu; zamke za miševе; zubni konac; pojasevi / trake za kutije za ručak i kućanski ili kuhinjski spremnici; spremnici za arome i mirise; rashladne boce; kutije od stakla; metle; četka za robu; posude za maslac; poklopci za maslac; kotlova; instrumenti za čišćenje [ručno upravljanje]; klinovi za krpe; prijenosni hladnjaci, neelektrični; kolačići; posuđe za kuhanje, neelektrične; četke za obrve; četke za obuću; tave za prženje; dimnjaci;

rukavice za vrtlarstvo; staklene boce [spremnici]; izolacijske boce, jastučići za nanošenje pudera; šejkeri; cjedila za čaj, od neplemenitih metala; višenamjenske prostirke i tkanine za kućanstvo ili kuhinju; mješalica, neelektrična; posude od metala za izradu leda i ledenih napitaka; rezači za kolačiće (kekse); flašice za sirće, ulje, sol, biber; držači flašica; koktel šejkeri; kompaktni puderi; kutije za tablete i pilule; poklopci za papirne maramice od drveta ili plastike; držač za zubne četke; posude za kućanstvo; kućanski pribor; servisi za kavu [posuđe]; džezve za kafu, neelektrične; kuhinjski spremnici; posuđe, osim noža, vilica i žlica; kutije za kućanstvo ili kućansku upotrebu; kutijice za pilule [drvo, plastika]; proizvodi za uklanjanje šminke; slamke za piće; uređaji za dezodiranje za osobnu upotrebu; košara za otpatke; zdjele; kvasac za tijesto; toplinski izolirani spremnici; toplinski izolirani spremnici za napitke; spremnici [zatvoreni akvarij]; čajne kupke; električni uređaji za privlačenje i ubijanje insekata; kozmetičke lopatice, otvore za boce; nutcrackers; štapići za šećer; glave za led; posuđe za pite; kutljače za posluživanje vina; polica za šalice.;

25 odjeća, obuća, pokrivala za glavu, kecelje; odjeća za plažu; odjeća za plivanje, kupaći kostimi, sportska odjeća; nepromoćiva odjeća; rukavice; rukavice bez prstiju; kaiševi (odjevni); odjeća za djecu, muškarce i žene; odjeća za bebe; gaćice za bebe (odjevne); porktikle, ne od papira; kombinezoni i podsuknje; odjeća za spavanje i podžame; bademantili; tregeri i podvezice; šeširi, kape, štitnici od sunca, beretke, kape za kuhanje o tuširanje; mufovi; mufovi za uši; šalovi, kravate, mašne, leptir-mašne; sokne i čarape, hulahopke, halteri; podvezice za sokne, čarape i hulahopke, cipele, sportske cipele, papuče; papuče za plažu; kostimi za maskenbale; navlake za rukave; marama, marama za oko vrata; sandale za kupanje; papuče za kupanje, skijaške čizme; tregeri; brushalteri (grudnjaci); jahaće panatalone; majice na tregere (potkošulje), kaputi, manžete, stole od krzna, trage za glavu (odjeća), jakne (odjeća); dresovi (odjeća); džemper i prednjim dijelom kao košulja; štiršana odjeća; odjeća-spoljašnji sloj; ogrtači; pantalone; parke; puloveri; sandale; ešarpe; šalovi; košulje, gaće (donji veš); radne bluze i mantili; gamašne; sportske čizme; sportski dresovi; odjela; odjeća za kuhanje; T-majice (majice sa kratkim rukavima); čakšire; donji veš; uniforme; prsluci; mokra odijela za skijanje na vodi; štitnici za ruke (odjeća); fini donji veš; obuća za gimnastiku; korseti (fini donji veš); odjeća za gimnastiku; pojasevi za nošenje; odjeća za bicikliste; maske za spavanje. ;

28 igre, igračke i predmeti za igranje; aparati za video igre; lutke; plišane igračke; medvjedići; figurice i setovi za igranje; gimnastički i sportski predmeti; loptice za igranje, gumene lopte i baloni; svećane dekoracije i ornamenti; dekoracije i ornamenti za božićno drveće; rekviziti za zabavu; igračke vozila; električna vozila (igračke); daske za surfanje; daske za snijeg; roušle; klizaljke; skateboard; zaštitne podloge ili štitnici za sport i igru; zračni pištolji [igračke]; backgammon igre; loptice za igre; zvona za božićno drveće; biljar loptice; biljar stolovi; kocke [igračke]; društvene igre; eksplozivni bonboni [božićni krekeri]; čizme za klizanje s klizaljka; rekviziti za kuglanje i mašinerija; razvijanje igara; svijećnjaci za božićna drvca; checker ploče; cheekers [igre]; šahovske igre; šahovske ploče; božićna drvca od sintetičkih materijala; držači za božićno drveće; aparat za prepoznavanje; coseques [vatromet igračka]; čaše za kockice; pikado; kocke; krevetići za lutke; odjeća za lutke; kuća za lutke; sobe za lutke; domine; draught ploče; draught [igara]; tegovi za vežbanje; štitnici za laktove [sportski artikli]; sprave za vježbanje [ekspanderi]; uređaji za sajmišta i igrališta;

boce za hranjenje lutki; riblje udice; pribor za pecanje; peraje za kupanje; pluta za ribolov; leteći diskovi [igračke]; automatske igre; kladenje na igre; aparat za igre; strojevi za videoigre; prijenosne igre s LCD; strojevi za arkadne video igre; golf torbe; golf klubovi; golf rukavice; rukavice za igre i sport; trikovi; leteći zmajevi; štitnici za koljena [sportski predmeti]; mah-Jong; mramori za igre; marionete; kazališne maske; igračke maske; mobiteli [igračke]; modeli vozila; ukrasi za zabave, plesnjake; zaštitne podloge [dijelovi sportskih odijela]; salon igre; udaraljke [igračke]; pištolji (igračke); loptice za igranje; lutke; reketi; zvečke [igračke]; igre prstenova; ljuljajući konjići; koturaljke; daske za jedrenje; skije; sanke [sportski predmeti]; mjehurići za sapun [igračke]; spinning tops [igračke]; opružne daske [sportski predmeti]; stacionarni bicikli za vježbanje; bazeni [rekviziti za igranje]; plivačke mreže [peraje]; ljuljačke; stolovi za stolni tenis; igračke za kućne ljubimce; vodene skije; rekviziti za igranje u bazenu; vodene igre, sportovi i aktivnosti; loptice za plažu; strojevi za zabavne igre, automatski i na kovanice; vreće posebno dizajnirane za skije i daske za surfanje; bingo kartica; mreže leptira; karte za igranje; konfete; in-line roušle; puzle; kaleidoskop; jarboli za plovila; mreže za ribolovace; daljinski-kontrolirana vozilo (igračka); točak za rulet; sniježne kugle; pancerce, pipele za snijeg; Japanske karte za igranje; prsluci za plivanje; pojasevi za plivanje; pluta za kupanje i plivanje; plutajući uređaji za plivanje; vodena krila; papirnati kape za zabave; aparat za oblikovanje tijela; žetoni za kockanje; kartice na grebanje za igranje lutrijskih igara; pachinkos; automati za igre na sreću [igraći strojevi]; roboti (igračke); dronovi [igračke]; zaštitni filmovi prilagođeni za ekrane za prijenosne igre; džojstik za video igre.;

30 Kava, čaj, kakao i umjetna kava; riža; tapioka i sago; brašno i pripravci od žitarica; kruh, kolači i slatkiši, jestivi led; šećer, med, melasa; kvasac, prašak za pečenje; sol; senf; ocat, umaci (začini); začini; led; peciva; kolač u prahu; jestive ukrasi za kolače; arome za kolače; rižini kolači; slatkiši i bomboni; čokolada; čokoladna pića s mlijekom; pića na bazi čokolade; šećera na bazi čokolade; slatkiši za ukrašavanje božićnih drvca; kakao pića s mlijekom; kakao proizvodi; pića na bazi kakao; pića od kafe; arome kave; mješavine i pripravci za uporabu kao zamjena za kavu; pića na bazi kave; kolačići; kokice; kukuruzne pahuljice; sladoled; curry [začin]; krema; pahuljice od žitarica; arome, osim eteričnih ulja; slatkiši; voćni žele (slastičarski); medenjak; sirup; infuzije, ne medicinske; kečap; sladić; pastile [slastičarske]; mesne pite; mljevenje mesa, za kućanstvo; palačinke; pastile [slastičarske]; kolači; pâté (kolači); papar; pizze; pudding; ravioli; matična mliječ za ljudsku prehranu; šećer; wasabi paste; umak od soje; tjestenina, rezanci i vermikeli; udon (japanski stilski rezanci); suši; vanilije; vafli; smrznuti jogurt [slatkiši]; pereci; pšenice na bazi snack hrane; snack mixovi koji se sastoje od krepera, pereca ili kokica; slatkiši badema; aromatični pripravci za hranu; sredstva za vezivanje sladoleda (jestivi proizvodi); krušna peciva; peciva; kolači; karamele [slatkiše]; žvakaća guma, ne u medicinske svrhe; kukuruzni obrok; krekeri; jestive žice; zlatni sirup; led, prirodni ili umjetni; makaroni; marcipan; majoneza; zobena kaša; papar (začin); pite; slast; dvopek; kuhanje soli; sendviča; umak od rajčice; začina; šerbets; špageti; slatkiši [bomboni]; tarts; pšenično brašno; salata; mesne prerađevine; umak od tjestenine; pripremljeni obroci na bazi tjestenine; jela na bazi žitarica; jela na bazi riže; pahuljice kukuruza; brašno od kukuruza; kukuruzni obrok; zobene pahuljice; glukoza za kulinarske svrhe; visoko-proteinske pločice od žitarica; obrok; desertne mousse [slastičarski]; zobena hrana; pasta od soje [začin]; pića na

bazi čaja; vrtna bilja, konzervirana [začinima]; gluteni aditivi za kulinarske svrhe; umaci od voća; prerađeno sjeme za upotrebu kao začin; Ramen [japanska tjestenina na bazi tjestenine]; zalogaji od sira.;

32 piva; mineralne i sodne vode i bezalkoholna pica i napici; pica od voća i vićni sokovi; pića od povrća; sirupi; koncentri i drugi preparati za spravljanje pića, izotonični napici; voćni nektari (bezalkoholni); pastille za gaziranje pića; praškovi za gaziranje pića: soda voda; sirupi za pića; stone vode; vode (pića); napici od surutke; negazirani napici; kokteli (bezalkoholni); aperitive (bezalkoholni); mineralne vode: bezalkoholna pića na bazi meda; smuti-smoothie pića; sorbei (pića), pića sa aloe verom (bezalkoholna); sok od paradajza (piće). ;

41 Zabava; zabavni parkovi, tematski parkovi; zabavne arkadne usluge; obrazovne usluge; organiziranje, izvođenje i prezentacija predstave, koncerata, nastupa uživo, kazališnih predstava, izložbi, sportskih natjecanja, sportskih i kulturnih aktivnosti; glazbene dvorane; kino kazališta; kino usluge; kabaree; filmski studiji; usluge diskoteke; usluge kluba; objavljivanje knjiga, tekstova, časopisa, novina i časopisa; knjižnične usluge; pružanje sadržaja za zabavu, izložbe, koncerte, emisije, nastupe, sportove, igre, rekreaciju i kulturne aktivnosti; usluge zdravstvenog kluba; usluge kampova za odmor; pružanje informacija koje se odnose na obrazovanje, zabavu, rekreaciju, sport i kulturu; televizijske i radijske zabave; proizvodnja radio i televizijskih programa; filmska i video produkcija; iznajmljivanje filmova, video kazeta, laserskih diskova, video diskova i digitalnih (video) diskova; iznajmljivanje zvučnih zapisa; iznajmljivanje predstave i scenografije; vrtići; klubovi i saloni instalirani s audio i vizualnim uređajima uz pjevanje uz uređaje; igraonice i saloni; uređenje natjecanja za ljepotu; cirkusi; tečajevi korespondencije; usluge zabavljača; organiziranje izložbi u kulturne ili obrazovne svrhe; igre; gimnastička poduka; pružanje muzejskih usluga [prezentacija, izložbe]; upravljanje lutrijom; usluge orkestra; planiranje zabava; usluge pisanja scenarija; kazališne produkcije; zoološki vrtovi; elektronsko objavljivanje; usluge igara dostupne on-line [iz računalne mreže]; tumačenje [znakovni jezik]; strukovno usmjeravanje [savjetovanje o obrazovanju ili osposobljavanju]; mikrofilmiranje; usluge glazbene kompozicije; noćni klubovi; fotografija; proizvodnja filmskih uradaka; pružanje karaoke usluga; pružanje on-line elektroničkih publikacija [nije moguće preuzeti]; objavljivanje elektronskih knjiga i časopisa on-line; videosnimanje; kuglana; iznajmljivanje sprava za vježbanje u području baseballa; iznajmljivanje unutarnjih baseball terena; zabava u prirodi bejzbola (igre); prikazivanje filmova on-line; zabavne usluge, pružanje interaktivnih elektroničkih igara putem računalnih mreža; pružanje privremene upotrebe interaktivnih igara koje se ne mogu preuzeti; usluge zdravstvenog kluba [obuka zdravlja i fitnesa]; proizvodnja filma, osim reklamnih filmova; prezentacije filmova; obrazovne informacije; zabavne informacije; usluge igara koje se pružaju on-line putem računalne mreže; iznajmljivanje opreme i aparata za igre; pružanje golf sadržaja; pružanje on-line elektronskih publikacija, koje se ne mogu preuzeti; objavljivanje tekstova, osim tekstova promidžbe; pružanje rekreativnih sadržaja; rekreacijske informacije; iznajmljivanje audio i vizualne opreme; najam kamkordera; iznajmljivanje filmova; iznajmljivanje rasvjetnih aparata za kazališne setove ili televizijske studije; iznajmljivanje filmova; najam filmskih projektoru i pribora; iznajmljivanje radio i televizijskih prijemnika; najam pejzaža (motion pictures); iznajmljivanje sportske opreme, osim vozila;

iznajmljivanje sportskih terena; iznajmljivanje stadionskih objekata; iznajmljivanje scenskih krajolika; iznajmljivanje video kamera; najam video kasete; iznajmljivanje video zapisa; iznajmljivanje igračkaka; obuka životinja; praktična obuka [demonstracija]; prijevod; organiziranje i održavanje radionica [obuka]; zabavne usluge, pružanje audio i video materijala, slika, televizijskih programa i filmova putem on-line računalne mreže; pružanje slika, zvuka i videa putem on-line mreža; davanje informacija o izmišljenim likovima; pružanje on-line glazbe, koja se ne može preuzeti; pružanje on-line glazbe, koja se ne može preuzeti; pružanje on-line videozapisa, koji se ne mogu preuzeti; pružanje filmova, koji se ne mogu preuzeti, putem video-on-demand usluga prijenosa; pružanje televizijskih programa, koji se ne mogu preuzeti putem usluga prijenosa na zahtjev na zahtjev.;

42 naučne i tehnološke usluge i usluge istraživanja i dizajna vezana za iste; usluge industrijske analize i istraživanja; usluge dizajnera i razvoja kompjuterskih hardvera i softvera; usluge nadgledanja i konsultacija iz arhitekture; konsultacije vezane za arhitekturu; kompjutersko programiranje; usluge održavanja kompjuterskog softvera; usluge izrade konstrukcionih nacrti; usluge konsultacija u vezi sa zaštitom životne sredine; usluge industrijskog dizajniranja; usluge dizajniranja unutrašnje dekoracije; usluge dizajniranja pakovanja; usluge dizajniranja odjeće; usluge grafičkog dizajna, usluge vremenske prognoze, usluge izdavanja aplikacijskog softvera; usluge urbanog planiranja; usluge dupliranja kompjuterskog programa; usluge kompjuterskog softverskog dizajna; usluge instaliranja kompjuterskog softvera; usluge konsultacija u vezi sa kompjuterskim hardverom; usluge konverzije podataka ili dokumentacija u vezi sa kompjuterskim hardverom; usluge konverzije podataka ili dokumenata iz fizičkih i elektronskih medija; usluge pravljenja i održavanja web stranica za druge; usluge konverzije podataka kompjuterskih programa i podataka (elektronska konverzija); hosting kompjuterskih stranica (web stranica); usluge čuvanja podataka na cloud serverima; usluge izdavanja kompjutera; konsultacije u vezi sa kompjuterskim softverom; analiza kompjuterskih sistema; dizajn kompjuterskih sistema; konsultacije u vezi sa kompjuterskom tehnologijom; digitalizacija dokumenata (skeniranje); usluge u vezi konsultacija sa informacionom tehnologijom; čuvanje podataka na udaljenoj lokaciji; usluge pružanja informacija u vezi sa kompjuterskom tehnologijom i programiranjem putem web stranica; softver kao usluga (SaaS); konsultacija u vezi sa dizajnom web stranice; unutrašnji dizajn; kompjuterske i tehnološke usluge za obezbjeđivanje kompjuterskih podataka i ličnih i finansijskih informacija i za otkrivanje neovlaštenog pristupa tim podacima i informacijama.; 43 usluge obezbjeđivanja hrane i pića; usluge privremenog smještaja; usluge restorana, kafea, kafeterija; barova, sala sa hranom, kantina, kateringa, usluge restorana za samoposluživanje; usluge snek-barova; usluge prostorija za koktel; usluge pružanja informacija u vezi sa navedenim i sa hranom i pićima; usluge obezbjeđivanja i rezervacije privremenog smještaja i gostionica, hotela, motela, pansiona kao i usluge pružanja informacija u vezi sa navedenim; usluge rezervacije soba u hotelima preko turističkih agencija ili brokera; usluge kampova za odmor (smještaj); usluge obezbjeđivanja prostora za izložbe; usluge restorana, kafea, kafeterija, barova, sala sa hranom, kantina i salona opremljenih audio i vizuelnim aparatima za karaoke; usluge čuvanja djece; usluge dnevnih jaslaca i vrtića; usluga kuća za odmor; usluge barova; usluge aranžiranja hrane i pića za svadbe; organizacija svadbenih slavlja (proctor); usluge izdavanja električnih roštilja, mikrotalasnih pećnica, plotni, uređaja i

pribora za pripremu hrane i pića; usluge smještaja životinja, usluge obezbjeđivanja prostora za kampovanje; usluge izdavanja stolica, stolova, stolnog platna, staklarije; usluge izdavanja uređaja za kuhanje; iznajmljivanje dispenzera za pijaću vodu; usluge izdavanja soba za sastanke; usluge izdavanja privremenog smještaja; usluge izdavanja šatora; usluge izdavanja pokretnih građevina.

(111) **BAZ1720667** (181) 29/12/2027

(210) BAZ1720667A (220) 29/12/2017

(151) 17/04/2020

(732) **Facebook, Inc. 1601 Willow Road, Menlo Park, California 94025, US**

(740) "INTELBIRO" d.o.o.

(540)



(531) 2.9

(511)

9 Računalni hardver; softver za društveno umrežavanje; računalni alati za razvoj softvera; računalni softver koji se koristi kao sučelje za programiranje aplikacija (API); sučelje za programiranje aplikacija (API) za kreiranje softverskih aplikacija; računalni softver kao sučelje za programiranje aplikacija (API) koji omogućava pružanje onlajn usluge za društveno umrežavanje i pronalaženje, postavljanje, preuzimanje, pristup i upravljanje podacima; softver za kreiranje, upravljanje i interakciju sa onlajn zajednicom; softver za organiziranje događaja; softver za kreiranje, uređivanje, postavljanje, preuzimanje, pristup, pregled, objavljivanje, prikazivanje, označavanje, blogovanje, emitovanje, povezivanje, obilježavanje, izražavanje mišljenja, komentarisanje, ugradnju, prenošenje i dijeljenje, ili na drugi način pružanje elektronskih medija ili informacija putem interneta i komunikacijskih mreža; softver za modificiranje i omogućavanje prijenosa slika, audio-vizuelnog i video sadržaja; softver za modificiranje fotografija, slika i audio, video i audio-vizuelnog sadržaja sa fotografskim filterima i efektima proširene stvarnosti (AR), naime, grafike, animacije, tekstovi, crteži, geotagovi, metadata tagovi, hiperveze; softver za prikupljanje, upravljanje, uređivanje, organiziranje, modificiranje, prenošenje, dijeljenje i čuvanje podataka i informacija; softver za elektronsku trgovinu koji se može preuzimati a koji omogućava korisnicima da izvršavaju elektronske

poslovne transakcije putem globalnih računalnih mreža i komunikacijskih mreža; softver za slanje obavijesti o pristizanju elektronskih poruka, upozorenja i podsjetnika; softver za pretraživanje; magnetno kodirane poklon kartice; softver za upotrebu u kreiranju, upravljanju, mjerenju i širenju reklamnih sadržaja trećih lica; oglasni server, naime, računalni server za čuvanje reklama i postavljanje reklama na internet stranice; softver koji omogućava razvoj, procjenu, ispitivanje i održavanje mobilnih softverskih aplikacija za prijenosne elektronske komunikacijske uređaje, naime mobilne telefone, pametne telefone, ručne računare i tablet računare; softver za pretvaranje jezika u mašinske komande; softver, naime, interpretativno sučelje koje ima svrhu olakšavanja interakcije između ljudi i mašina; softver sa funkcijama ličnog asistenta; softver sa funkcijama društvenog asistenta; softver za usluge mapiranja; softver za planiranje aktivnosti i davanje preporuka; softver za društveno mapiranje i mapiranje destinacije; softver za rezervacije; softver za naručivanje i/ili kupovinu roba i usluga; softver koji prepoznaje lokaciju, za pretraživanje, određivanje i dijeljenje lokacije; softver za bežično slanje sadržaja, podataka i informacija; softver koji omogućava pristup, prikazivanje, uređivanje, povezivanje, dijeljenje ili na drugi način pružanje elektronskih medija i informacija putem interneta i komunikacijskih mreža; softver, naime aplikacija koja pruža funkcionalnost društvene mreže; softver za kreiranje, upravljanje i pristup grupama unutar virtuelnih zajednica; softver za pretraživanje i slanje upozorenja na osnovu lokacije; softver za traženje i prepoznavanje mogućnosti zapošljavanja; softver koji omogućava korisnicima da prepoznaju i kontaktiraju predstavnike vlade; softver koji obezbjeđuje virtuelno tržište; softver koji pruža informacije o vremenu na osnovu lokacije; softver koji pruža, povezuje sa ili prenosi vijesti ili informacije o tekućim događajima; softver za pregledanje i interakciju "feed-a" fotografija, audio, audio-vizuelnog i video sadržaja i povezanog teksta i podataka; softver za traženje sadržaja i izdavača sadržaja i za pretplatu na sadržaj; softver za kreiranje i upravljanje profilima društvenih medija i korisničkim nalozima; softver koji pojedincima, grupama, kompanijama i brendovima omogućava kreiranje i održavanje onlajn prisustva u marketinške svrhe; softver koji omogućava oglašivačima komunikaciju i interakciju sa onlajn zajednicama; softver za prijenos zabavnog multimedijalnog sadržaja; softver za organiziranje događaja; računalni softver; softver za slanje i primanje elektronskih poruka, upozorenja, obavještenja, podsjetnika, slika, fotografija, audio i audio vizuelnog sadržaja putem interneta i komunikacijskih mreža; softver za obradu slika, grafika, audio, video i tekstualnog sadržaja; softver za upravljanje sadržajem društvenih mreža, interakciju sa virtuelnom zajednicom, i prijenos slika, audio, audio vizuelnog i video sadržaja, fotografija, video zapisa, podataka, tekstova, poruka, komentara, reklama, medijskih reklamnih komunikacija i informacija; softver za upotrebu u upravljanju odnosom sa klijentima; softver za slanje poruka; softver za omogućavanje i organiziranje finansiranja i raspodjele prikupljenih sredstava i donacija; softver za usluge prikupljanja sredstava u dobrotvorne svrhe i finansijskih donacija putem interneta.;

16 Štampane stvari; publikacije; magazini; knjige; pamfleti; priručnici; štampani vodiči; katalozi; fotografije; kancelarijski pribor; slike; dnevници; kalendari; foto albumi; štampani materijal; pribor za pisanje; lični planeri; adresari; bježnice; kancelarijski rekviziti; naljepnice; poster; vizit kartice i identifikacijske kartice; naliv pera i hemijske olovke; nemagnetno kodirane poklon kartice.;

18 Torbe, naime, sportske torbe za sve namjene, torbe za nošenje za sve namjene, torbe i mekane torbe za sportsku odjeću, "tote" torbe, torbe za knjige, velike tašne, putne torbe, velike mekane torbe, ruksaci, torbe za plažu, tašne koje se nose oko struka, pismo tašne, kozmetički nesereseri koji se prodaju prazni, torbe za teretanu; koža i imitacije kože; životinjska koža i krzna; putnički kovčezi; suncobrani; štapovi za hodanje; male ženske tašne; ručne torbice; novčanici; futrole za kreditne kartice; vrećice sa uzicom za vezivanje; akten tašne; kišobrani; akten tašne-portfelji; torbe oblika cekera.;

20 Okviri za slike.;

21 Toplotno izolirane posude za čuvanje hrane i napitaka; prijenosni plastični hladnjaci; prijenosni metalni hladnjaci; podmetači koji nisu od papira ili od tekstila; otvarači za flaše; bokali; plastične kante; plastične čaše; poslužavnici koji nisu od plemenitih metala; stalci za boce; šolje; čaše; držači od pjene za čaše i šolje; tegle za čuvanje namirnica; proizvodi od stakla i porcelana za poklone; figurice od stakla, porcelana, keramike, grnčarije, kineskog porcelana; staklarija za napitke; boce za vodu koje se prodaju prazne.;

25 Odjeća za muškarce, žene i djecu, naime, košulje, majice, jakne, gornji dijelovi (topovi), duksevi, kaiševi koji nisu od kože, kaputi, prsluci, bluže, dresovi, donji dijelovi, šorcevi, pantalone, bokserice, haljine, suknje, kravate, šalovi, bandana marame, pidžame, odjeća za odmaranje, čarape, džemper, donji dijelovi trenerki, kecelje, štitičnici od sunca (viziri); obuća. ;

35 Pružanje usluga marketinškog istraživanja i pružanje informacija o tržištu; promoviranje robe i usluga trećih lica putem interneta i komunikacijskih mreža; poslovne i reklamne usluge, naime, medijsko planiranje i usluge kupovine prostora u medijima za treća lica; poslovne i reklamne usluge, naime, reklamne usluge u vezi sa praćenjem učinka reklamiranja, u vezi sa upravljanjem, distribucijom i oglašavanjem reklama, u vezi sa analizom podataka o reklamiranju, u vezi sa izvještavanjem o podacima o reklamiranju i za optimizaciju učinka reklamiranja; savjetodavne usluge iz oblasti reklamiranja i marketinga; omogućavanje razmjene i prodaje usluga i proizvoda trećih lica putem interneta i komunikacijskih mreža; pružanje usluga onlajn tržišta prodavcima roba i/ili usluga; obezbjeđivanje onlajn pogodnosti za povezivanje prodavaca sa kupcima; poslovno umrežavanje; usluge zapošljavanja i regrutovanja; usluge reklamiranja i distribucije informacija, naime, obezbjeđivanje prostora za male oglase na globalnoj računalnoj mreži; pružanje usluga onlajn računalnih baza podataka i onlajn baza podataka koje se mogu pretraživati iz oblasti malih oglasa; usluge unaprijed plaćenih poklon kartica, naime, izdavanje potvrda o poklon karticama koje mogu biti iskorištene za robu ili usluge; dobrotvorne usluge, naime, promoviranje javne svijesti o dobrotvornom, filantropskom, volonterskom, javnom i društvenom radu i humanitarnim aktivnostima; reklamiranje putem elektronskih medija; upravljanje odnosima sa klijentima; usluge reklamiranja; širenje reklamnih sadržaja trećih lica putem interneta i komunikacijskih mreža; distribucija video reklama na internetu i komunikacijskim mrežama u svrhu promovisanja roba i usluga trećih lica; reklamiranje, naime, targetiranje i optimizacija onlajn reklamiranja; poslovno upravljanje; poslovna administracija, kancelarijski poslovi; brend konsalting; dizajniranje reklamnog materijala za treća lica; pružanje usluga onlajn poslovnog imenika koji sadrži informacije o djelatnosti, proizvode i usluge trećih lica. ;

38 Usluge dijeljenja fotografija i video zapisa, naime, elektronski prijenos digitalnih foto datoteka, video zapisa i audio vizuelnih sadržaja među korisnicima interneta; telekomunikacione usluge; omogućavanje pristupa računalnim, elektronskim i onlajn bazama podataka; telekomunikacione usluge, naime, elektronski prijenos elektronskih medija, podataka, poruka, grafika, slika, audio i video sadržaja i informacija; usluge obezbjeđivanja onlajn foruma za komunikaciju o temama opšteg interesovanja; pružanje onlajn komunikacijskih linkova koji korisnike mobilnih uređaja i interneta prebacuju na druge lokalne i globalne onlajn lokacije; olakšavanje pristupa internet stranicama trećih lica ili drugim elektronskim sadržajima trećih lica sa univerzalom prijavom; obezbjeđivanje onlajn soba za ćaskanje (chatrooms), pružanje usluga razmjene trenutnih poruka i usluga elektronskih oglasnih ploča; usluge emitovanja audio i video zapisa i tekstova putem interneta i drugih komunikacijskih mreža; usluge internet telefonije (VOIP); telefonske komunikacione usluge; omogućavanje pristupa računalnim bazama podataka iz oblasti društvenog umrežavanja, upoznavanja i zabavljanja; usluge ravnopravne ("peer-to-peer") razmjene fotografija i podataka, naime, elektronski prijenos digitalnih fotografija, grafičkog i audio sadržaja među korisnicima interneta; prijenos i prijenos uživo video zapisa, audio-vizuelnog i interaktivnog audio-vizuelnog sadržaja putem interneta; telekonferencijske usluge; telekomunikacijske usluge, naime usluge prijenosa i prijema podataka putem telekomunikacijskih mreža; komunikacijske usluge putem mobilne telefonije; slanje poruka putem interneta; usluge trenutnih poruka; elektronska razmjena govora, podataka, audio i video zapisa, tekstualnog i grafičkog sadržaja dostupnih putem interneta i telekomunikacijskih mreža.;

41 Usluge rasonode; omogućavanje pristupa interaktivnim elektronskim i onlajn bazama podataka sa korisnički definiranim sadržajem, sadržajem trećih lica, fotografijama, video, audio, vizuelnim i audio-vizuelnim materijalima iz oblasti opšteg interesovanja; usluge razmjene fotografija i video zapisa; usluge elektronskog izdavaštva za treća lica; objavljivanje obrazovnih materijala, naime, objavljivanje knjiga, časopisa, biltena i elektronskih publikacija; objavljivanje onlajn časopisa, naime blogova sa sadržajem koji su korisnici sami definisali; organiziranje i vođenje obrazovnih konferencija; organiziranje izložbi i događaja iz oblasti razvoja softvera u obrazovne svrhe; omogućavanje pristupa računalnim, elektronskim i onlajn bazama podataka iz oblasti rasonode; izdavačke usluge, naime, izdavanje elektronskih publikacija za treća lica; usluge rasonode, naime, obezbjeđivanje onlajn sredstava za kontinuirani tijek (strujanje) zabavnog sadržaja i kontinuirani tijek (strujanje) uživo video zapisa sa događaja iz oblasti zabave; pružanje informacija iz oblasti zabave iz indeksa i baza podataka koji se mogu pretraživati, uključujući tekstove, elektronska dokumenta, baze podataka, grafički sadržaj, fotografske slike i audio vizuelne informacije, preko interneta i komunikacijskih mreža; obrazovne usluge; vršenje obuke; sportske i kulturne aktivnosti; usluge rasonode i obrazovanja, naime, omogućavanje pristupa filmovima, televizijskim serijama, web emisijama, audiovizuelnim i multimedijalnim radovima, koji se ne mogu preuzimati, putem interneta, kao i informacijama, recenzijama i preporukama koje se odnose na filmove, televizijske serije, web emisije, audiovizuelne i multimedijalne radove.;

42 Dizajn i razvoj računalnog hardvera i softvera; računalne usluge, naime kreiranje virtuelnih zajednica za registrovane korisnike radi organiziranja grupa, sastanaka i događaja,

sudjelovanja u diskusijama i angažiranja u društvenom i poslovnom umrežavanju i umrežavanju u zajednici; računalne usluge, naime, obezbjeđivanje (hosting) elektronskih sredstava za treća lica radi organiziranja i vođenja sastanaka, događaja i interaktivnih diskusija putem interneta i komunikacijskih mreža; računalne usluge u vidu prilagođenih elektronskih osobnih i grupnih profila ili web stranica sa informacijama koje su korisnici sami definirali ili sa preciziranim informacijama, uključujući audio zapise, video zapise, slike, tekstove, sadržaje i podatke; računalne usluge, naime, obezbjeđivanje alata za pretraživanje podataka putem interneta i komunikacijskih mreža; obezbjeđivanje onlajn sredstava sa tehnologijom koja omogućava onlajn korisnicima da naprave osobne profile sa informacijama o društvenim i poslovnim mrežama, da prenesu i podijele te informacije na većem broju onlajn sredstava, da se angažuju na društvenim mrežama i upravljaju svojim naložima na društvenim mrežama; pružanje softvera za društveno umrežavanje, kreiranje virtuelne zajednice i prijenos audio zapisa, video zapisa, slika, teksta, sadržaja i podataka; pružanje onlajn mreže koja omogućava korisnicima da prenesu podatke o osobnom identitetu i da podijele podatke o osobnom identitetu na I između većeg broja onlajn sredstava; pružanje informacija iz indeksa za pretraživanje i baza podataka sa informacijama koje se mogu pretraživati, uključujući tekstove, elektronska dokumenta, baze podataka, grafički sadržaj, elektronske medije, fotografije i audio vizuelne informacije, putem interneta i komunikacijskih mreža; softver za elektronsku trgovinu koji omogućava korisnicima da izvršavaju elektronske poslovne transakcije putem globalne računalne mreže; računalne usluge, naime, pružalac aplikacionih usluga (ASP) sa softverom za sučelje za programiranje aplikacija (API) koji omogućava korisnicima da izvršavaju elektronske poslovne transakcije putem globalne računalne mreže; usluge softvera kao usluga (SAAS) sa softverom za slanje i primanje elektronskih poruka, obavještenja i upozorenja i za olakšavanje izvršenja elektronskih poslovnih transakcija za slanje naloga i slanje i primanje elektronskih poruka, te koji omogućava korisnicima da izvršavaju elektronske poslovne transakcije putem globalne računalne mreže; obezbjeđivanje softvera za upotrebu u upravljanju, mjerenju i uručivanju reklamnih sadržaja trećih lica; pružalac aplikacionih usluga (ASP) sa sučeljem za programiranje aplikacija (API) sa softverom za upravljanje, praćenje, izvještavanje i mjerenje medijskog planiranja, kupovine prostora u medijima i reklamiranja trećih lica; obezbjeđivanje platforme za onlajn kupovinu reklamnog prostora, naime, obezbjeđivanje softverskih programa koji se ne mogu preuzimati a koji omogućavaju kupcima i prodavcima onlajn reklama da kupuju i prodaju reklamni inventar; pružalac aplikacionih usluga (ASP) sa softverom koji se koristi za kupovinu, prodaju, projektovanje, upravljanje, praćenje, vrednovanje, optimizaciju, targetiranje, analiziranje, dostavljanje i izvještavanje u vezi oglašavanja i marketinga putem interneta; obezbjeđivanje softvera koji omogućava razvoj, procjenu, testiranje i održavanje mobilnih softverskih aplikacija za prenosive računalne uređaje; pružanje usluga identifikacije korisnika koristeći jedno prijavljivanje i softversku tehnologiju za transakcije elektronske trgovine; pružanje usluga identifikacije korisnika koristeći jedno prijavljivanje i softversku tehnologiju u transakcijama elektronskog prijenosa sredstava, transakcijama kreditnim i debitnim karticama i transakcijama elektronskim čekovnim knjižicama; obezbjeđivanje računalnog softvera kao sučelja za programiranje aplikacija (API) koji omogućava

korisnicima da izvrše elektronske poslovne monetarne transakcije putem interneta; obezbjeđivanje softvera za obradu elektronskih plaćanja; platforma kao usluga (PAAS) sa softverom koji omogućava korisnicima da izvrše poslovne transakcije i transakcije elektronske trgovine; obezbjeđivanje računalnog softvera kao sučelja za programiranje aplikacija (API) za upotrebu u elektronskim porukama i prijenu audio zapisa, video zapisa, slika, teksta, sadržaja i podataka; obezbjeđivanje softvera za elektronske poruke; usluge mapiranja; obezbjeđivanje softvera za usluge mapiranja; pružalac aplikacionih usluga (ASP) sa softverom za usluge mapiranja; obezbjeđivanje softvera koji omogućava dijeljenje i prikazivanje lokacije korisnika, planiranje aktivnosti sa drugim korisnicima i davanje preporuka; pružalac aplikacionih usluga (ASP) sa softverom koji omogućava ili olakšava dijeljenje i prikazivanje lokacije korisnika, planiranje aktivnosti sa drugim korisnicima i davanje preporuka; obezbjeđivanje softvera za društveno mapiranje i mapiranje destinacije; pružalac aplikacionih usluga (ASP) sa softverom koji omogućava ili olakšava društveno mapiranje i mapiranje destinacije; obezbjeđivanje softvera za rezervacije; pružalac aplikacionih usluga (ASP) sa softverom koji omogućava ili olakšava rezervacije; obezbjeđivanje softvera za naručivanje i/ili kupovinu roba i usluga; pružalac aplikacionih usluga (ASP) sa softverom koji omogućava ili olakšava naručivanje i/ili kupovinu roba i usluga; obezbjeđivanje softvera koji prepoznaje lokacije za traženje, utvrđivanje i dijeljenje lokacije roba, usluga i događaja od interesa; pružalac aplikacionih usluga (ASP) sa softverom koji prepoznaje lokacije za traženje, utvrđivanje i dijeljenje lokacije roba, usluga i događaja od interesa; obezbjeđivanje softvera za kreiranje, upravljanje i pristup korisnički kreiranim grupama kojima upravljaju korisnici unutar virtuelnih zajednica; obezbjeđivanje softvera za pretraživanje i prepoznavanje lokalnih i položajem određenih tačaka od interesa, događaja, znamenitosti, mogućnosti zapošljavanja, zabave, kulturnih događaja, kupovine i ponuda; obezbjeđivanje softvera za traženje i prepoznavanje mogućnosti za zapošljavanje; obezbjeđivanje softvera za prepoznavanje i omogućavanje korisnicima da kontaktiraju predstavnike vlade; obezbjeđivanje softvera za pružanje virtuelnog tržišta; obezbjeđivanje softvera za pružanje informacija o vremenskim prilikama na osnovu lokacije; obezbjeđivanje softvera za omogućavanje pristupa, povezivanje na ili kontinuirani tijek (strujanje) vijesti ili informacija o tekućim događajima; platforma kao usluga (PAAS) sa računalnim softverskim platformama koje se koriste u kupovini i distribuciji reklamnog prostora; obezbjeđivanje softvera za modifikaciju fotografija, slika i audio, video i audiovizuelnog sadržaja fotografskim filterima i efektima proširene stvarnosti (AR), naime, grafički sadržaji, animacije, tekstovi, crteži, geotagovi, metadata tagovi, hiperveze; obezbjeđivanje softvera za gledanje i interakciju sa feed-om elektronskih medija, naime, slikama, audiovizuelnim i video sadržajem, video zapisima koji se prenose kontinuiranim tijekom (strujanjem), komentarima, reklamama, vijestima i internet linkovima; obezbjeđivanje softvera za pronalaženje sadržaja i izdavača sadržaja i za pretplatu na sadržaj; obezbjeđivanje organiziranja slika, video i audio-vizuelnog sadržaja korišćenjem metadata tagova; pružalac aplikacionih usluga (ASP) sa softverom za društveno umrežavanje, upravljanje sadržajem društvenih mreža, kreiranje virtuelne zajednice, i prijenos slika, audio-vizuelnog i video sadržaja, fotografija, video zapisa, podataka, tekstova, poruka, reklama, komunikacija i informacija medijskog oglašavanja; pružalac aplikacionih usluga (ASP) sa softverom kao sučeljem za programiranje

aplikacija (API) koji omogućava onlajn usluge za društvene mreže i razvijanje softverskih aplikacija; platforma kao usluga (PAAS) sa računalnim softverskim platformama za društveno umrežavanje, upravljanje sadržajem društvenih mreža, kreiranje virtuelne zajednice, i prijenos slika, audio-vizuelnog i video sadržaja, fotografija, video zapisa, podataka, tekstova, poruka, reklama, komunikacija i informacija medijskog oglašavanja; iznajmljivanje softvera koji korisnicima daje mogućnost da postave, urede i razmijene slike, video zapise i audio-vizuelne sadržaje; računalne usluge, naime održavanje onlajn korisnički definisanog sadržaja i reklama i kreiranje "feed-ova" za društvene medije; obezbjeđivanje softvera za fotografisanje i snimanje audio, audio vizuelnog i video sadržaja; obezbjeđivanje softvera za postavljanje, preuzimanje, arhiviranje, omogućavanje prijensa i razmjenu slika, audio vizuelnog i video sadržaja i povezanih tekstova i podataka; obezbjeđivanje softvera za prijenos multimedijalnog zabavnog sadržaja; obezbjeđivanje softvera u svrhu stvaranja i održavanja onlajn prisustva za pojedince, grupe, kompanije i brendove; obezbjeđivanje softvera za oglašivače za komuniciranje i interakciju sa onlajn zajednicama; obezbjeđivanje softvera sa funkcijom ličnog asistenta; obezbjeđivanje softvera sa funkcijom društvenog asistenta; obezbjeđivanje onlajn sredstava sa mogućnošću privremene upotrebe softvera (koji se ne može preuzimati) za slanje i primanje elektronskih poruka, trenutnih poruka, obavijesti o prijemu elektronskih poruka te podsjetnika, fotografija, slika, grafičkog sadržaja, podataka, audio, video i audio vizuelnog sadržaja putem interneta i komunikacijskih mreža; obezbjeđivanje softvera u svrhu olakšavanja internet (VOIP) poziva, telefonskih poziva, video poziva, tekstualnih poruka, elektronskih poruka, trenutnih poruka i usluga onlajn društvenog umrežavanja; pružalac aplikacionih usluga (ASP) sa softverom koji omogućava ili olakšava internet (VOIP) pozive, telefonske pozive, video pozive, SMS poruke, elektronske poruke, trenutne poruke i usluge onlajn društvenih mreža; obezbjeđivanje softvera za fotografisanje i uređivanje fotografija i snimanje i uređivanje video sadržaja; pružalac aplikacionih usluga (ASP) sa softverom koji omogućava ili olakšava fotografisanje i uređivanje fotografija i snimanje i uređivanje video sadržaja; razvoj softvera; obezbjeđivanje onlajn softvera; pružalac aplikacionih usluga (ASP); obezbjeđivanje onlajn sredstava koja korisnicima daju mogućnost da postave, modifikuju i razmijene audio zapise, video zapise, fotografske slike, tekstove, grafičke sadržaje i podatke; obezbjeđivanje softvera i aplikacija za upravljanje odnosom sa klijentima (CRM); naučne i tehnološke usluge i istraživanje i projektovanje u vezi sa njima; usluge industrijske analize i istraživanja; obezbjeđivanje softvera za olakšavanje i organiziranje financiranja i raspodjele prikupljenih sredstava i donacija; obezbjeđivanje softvera za onlajn usluge prikupljanja sredstava u dobrotvorne svrhe i usluge finansijskih donacija.;

43 Usluge hotela, barova i restorana.;

45 Usluge društvenog upoznavanja, umrežavanja i zabavljanja; obezbjeđivanje pristupa računalnim bazama podataka i onlajn bazama podataka koje se mogu pretraživati iz oblasti društvenog umrežavanja, društvenog upoznavanja i zabavljanja; pružanje informacija iz oblasti ličnog razvoja, samopoboljšanja, samoispunjenja, dobrotvornog, filantropskog, volonterskog, javnog i društvenog rada i humanitarnih aktivnosti; pružanje concierge usluga za treća lica, naime, vršenje rezervacija, olakšavanje kupovine, organiziranje isporuka, obezbjeđivanje naručenih osobnih

aranžmana, davanje preporuka u vezi proizvoda i usluga, pružanje informacija namenjenih određenim kupcima zarad ispunjenja individualnih potreba i obezbjeđivanje elektronskih podsjetnika i obavještenja; usluge onlajn društvenih mreža; usluge provjere korisnika; usluge provjere identifikacije; usluge provjere poslovne identifikacije.

(111) **BAZ1820734** (181) 05/02/2028
 (210) BAZ1820734A (220) 05/02/2018
 (151) 03/04/2020

(732) **Društvo za dizajn, razvoj, proizvodnju i promet u široj industrijskoj djelatnosti "PREVENT Central and Eastern Europe" d.o.o. (skraćeno PREVENT CEE d.o.o.) Bulevar Meše Selimovića broj 16, Sarajevo, BA**

(591) siva, ciklama
 (540)

Dresscode.

(531) 24.17,27.5,29.1

(511)

18 Aktovke; džepni novčanici; futrole za kartice; futrole od kože ili kože-kartona; futrole za ključeve; futrole za posjetnice; koferi; koferi na točkice; kompleti za putovanje (kožna galanterija); koža, neobrađena ili poluobrađena; kozmetičke torbice, prazne; kožne presvlake za namještaj; kožni kaiševi; kožni remeni; kožni remeni za nošenje preko ramena ili leđa; kožni ukrasi za namještaj; kutije od kože ili kože-kartona; kutije od kože za šešire; navlake-torbe za odijela za putovanje; navlake za kišobrane; nosiljke za bebu; novčanici za kreditne kartice; okviri ručnih torbi; oznake za prtljagu; putne torbe; putni koferi; ručne torbe; ruksaci; ruksaci (ranci); školske torbe; sportske torbe; štavljena koža; torbe; torbe na točkicama; torbe (omoti i vrećice) od kože za pakovanje; torbe za kupovinu; torbe za plažu; torbe za spise; torbice.;

25 Odjeća; bokserice; čarape; cipele; čizme; čizme na vezice; čizme za sport, donji veš; đonovi; džepne maramice (odjevni predmeti); džepovi na odjeći; espadrile; gležnjerice (čizme); gornji dijelovi obuće; haljine; haljine na tregere; helanke; jakne (odjeća); jakne (podstavljene) (odjeća); kabanice; kaiševi (odjevni predmeti); kape za glavu; kaputi; kecelje (odjevni predmeti); konfekcijska odjeća; košulje; kožna odjeća; kravate; kućne haljine; kupaći kostimi; majice kratkih rukava; majice s kratkim rukavima; manžetne (odjevni predmeti); marama; marama za glavu; obuća; odijela; odjeća za plažu; ogrtači (odjeća); pantalone; papuče; pidžame; podstave, sašivene (dio odjeće); prsluci; puloveri; rukavice (odjevni predmeti); šalovi; šalovi, marama; sandale; šeširi; sportska obuća; sportske jakne s kapuljačom; štikle; suknje; suknje-pantalone; tregeri.

(111) **BAZ1820739** (181) 02/02/2028

(210) BAZ1820739A (220) 02/02/2018

(151) 27/04/2020

(732) **Prado d.o.o. Sarajevo Rajlovačka cesta bb, Sarajevo, BA**

(591) narandžasta, bijela, crna
 (540)

 **prado**

(531) 26.3,27.5,29.1

(511)

4 Alkohol (gorivo); antracit; benzen gorivo; benzin; briketi uglja; cerezin; dizel gorivo; drvca za paljenje; drveni briketi; drvo zapotpalu; električna energija; etanol; eter benzina; fitilji za lampe; fitilji za svjetiljke; gas za osvjetljenje; goriva iz biomase; goriva sa alkoholnom bazom; gorivo; gorivo u obliku briketa; gorivo za rasvjetu; industrijska ulja; industrijske masti; industrijski vosak; isparavajuće smjese goriva; kameni ugljen; karnauba vosak; kerozin; koks; koštano ulje za industrijske potrebe; kruti plinovi [gorivo]; ksilen gorivo; lanolin; lignit; lignoin; loj; lubrikanti; lubrikanti na bazi grafita; masti za konzerviranje kože; masti za kožu; masti za podmazivanje; masti za podmazivanje oružija; masti za remenje; maziva za obuću; mazut; mineralno gorivo; mirisne svijeće; mješavine za kontrolu prašine; motorna ulja; nafta; naftni žele za industrijske potrebe; nehemijski aditivi za motorna goriva; niskokalorični plin; noćne svjetiljke; olezin; ozokerit; papirnate trake za paljenje; parafin; pčelinji vosak; plinovita goriva; potpala; preparati od sojinog ulja za oblaganje kuhinjskog posuđa radi sprečavanja prijavanja namirnica; preparati za uklanjanje prašine; prešani treset [gorivo]; proizvodi za upijanje prašine; rasvjetne masti; rasvjetni vosak; riblje nejestivo ulje; ricinusovo ulje za industrijsku uporabu; sirova ili rafinirana nafta; špirit; spojevi za vezivanje prašine pri metenju; sredstva protiv proklizavanja pogonskog remenja; stearin; suncokretovo ulje za industrijske potrebe; svijeće; svijeće za božično drvce; treset [gorivo]; ugalj; ugalj za gorivo; ugljena prašina; ulja za konzerviranje kože; ulja za konzerviranje zidova; ulja za podmazivanje; ulja za tekstil; ulje katrana kamenog ugljena; ulje od repice za industrijske potrebe; ulje za namakanje; ulje za podmazivanje i rashlađivanje reznog alata; ulje za skidanje oplata; ulje za slikarstvo; upaljači; vosak [sirovi]; vosak za remenje; vosak za skije.;

7 Aeronautički motori; alati [dijelovi mašina]; alatne mašine; alternatori; aparati za cijedenje soka, električni; auspusi za motore; automati za izdavanje goriva na benzinskim pumpama; automatska sidra za pomorske svrhe; automatske mašine za rukovanje [manipulatori]; automatski prekidači dovoda goriva za motore; automatski prodajni automati; automatski ventili za odzračivanje; bageri; bageri za rudarstvo; bregaste osovine za automobilske motore; brizgaljke [dizne] za motore; brtveni (zaptivni) spojevi [dijelovi motora]; brtvenice [dijelovi mašina]; brusevi za oštrenje [dijelovi mašina]; brusilice; bubnjevi [dijelovi

mašina]; bubnjevi za mašine za vez; buldožeri; bušači mašina za bušenje; bušilice; čekići [dijelovi mašina]; centralna postrojenja za usisavanje; centrifugalne pumpe; centrifugalni mlinovi; centrifuge (mašine); centrifuge za odvajanje kajmaka i mlijeka; češljevi za vunu [mašine]; četke [dijelovi mašina]; četke, električne [dijelovi mašina]; četke za usisivače; cijevi parnih kotlova [dijelovi mašina]; cijevi za usisivače prašine; cilindri mašine; cilindri za motore; cilindrične prijenosne trake; čunci [dijelovi mašina]; dezintegratori; dijamanti za staklare [dijelovi mašina]; dimovodi za kotlove mašina; dinama za bicikle; dinamo četkice; dinamo remeni; dinamo uređaji; dizala [liftovi]; dizala za poljoprivrednu upotrebu; dizalice dizalice [mašine]; dizalice sa zupčastom polugom; dizalice [uređaji za dizanje tereta]; dizalice za vozila; dlijeta za mašine; drljače; drobilice smeća; držači ljepljivih traka [mašine]; držači oštrica [dijelovi mašina]; držači za alatne mašine; ejektori (izbacivači); ekspanzijske posude [dijelovi mašina]; električne kuhinjske mašine za mljevenje; električne makaze električne mašine i uređaji za čišćenje; električne mašine i uređaji za poliranje; električne mašine za zavarivanje; električne mješalice (mlatilice) za domaćinstvo; električne pile; električne ručne bušilice; električni alat za oštrenje rubova skija; električni alat za vađenje eksera; električni čekići; električni mikseri (blenderi) za domaćinstvo; električni motori, osim za kopnena vozila; električni noževi; električni uređaji za kuhinju; električni uređaji za lemljenje; električni uređaji za obradu hrane; električni uređaji za otvaranje vrata; električni uređaji za otvaranje prozora; električni uređaji za zatvaranje vrata; električni uređaji za zatvaranje prozora; električni uređaji za zavjese; električni uređaji za zavarivanje; elektrode za mašine za zavarivanje; elektromehaničke mašine za pripremu napitaka; elektromehaničke mašine za hemijsku industriju; filter za čišćenje rashladnog zraka za motore; filteri [dijelovi mašina ili motora]; filterski umeci za mašine za filtriranje; filter prese; fotoštamparske mašine; generatori električne energije; generatori električne energije za hitne slučajeve; glave motora; glave za bušilice [dijelovi mašina]; grablje za mašine za grabljanje; grebeni za vunu [češljevi za grebene za vunu]; grijači vode [dijelovi mašina]; gumene trake koje su dijelovi gusjenica na građevinskim mašinama; gumene trake koje su dijelovi gusjenica na poljoprivrednim mašinama; gumene trake koje su dijelovi gusjenica na rudarskim mašinama; gumene trake koje su dijelovi gusjenica na ralici za snijeg; gumene trake koje su dijelovi gusjenica na mašinama i uređajima za utovar i istovar; hidraulične turbine; hidraulični motori; hidraulični upravljači [komande] za mašine i motore; hidraulični uređaji za otvaranje vrata; hladnjaci za motore; inkubatori za jaja; instalacije za prosijavanje; ispušne razvodne cijevi za motore; izmjenjivači topline [dijelovi mašina]; kalemi [dijelovi za mašine]; kalemi (špule) za tkalačke stanove (razboje); kalupi [dijelovi mašina]; kalupi za obuću [dijelovi mašina]; karburatori (rasplinjači); kardanski zglobovi; karteri za mašine i motore; katalitički pretvarači; klipnjače za mašine i motore; klipovi amortizera [dijelovi mašina]; klipovi [dijelovi mašina ili motora]; klipovi motora; klipovi za cilindre; klizna postolja [dijelovi mašina]; klizni ležajevi [dijelovi mašina]; kočne obloge, osim za vozila; kočne papučice, osim za vozila; kočne pločice, osim za vozila; kočni segmenti, osim za vozila; kolica za mašine za pletenje; koloturi [dijelovi mašina]; kolovrati; kombajni; kompresori; kompresori [mašine]; kompresori za frižidere; kompresorski valjak za puteve; kondenzatori pare [dijelovi mašina]; konvejeri [mašine]; konvertori za livaonice čelika; kosilice za travnjake [mašine]; koturi; kovački mijehovi; kranovi [dizalice]; krune za bušenje [dijelovi mašina]; krune za sondiranje [dijelovi

mašina]; kružni cilindri mašina za valjanje; kućišta [dijelovi mašina]; kućišta osovina (ležajevi kućišta osovina); kuglični ležajevi; kuhinjske drobilice, električne; kultivatori [mašine]; kutije za matrice [štamparstvo]; kvačila, osim za kopnena vozila; lampe za lemljenje; lančanik, osim onih za kopnena vozila; lanci liftova [dijelovi mašina]; lemilice, električne; ležajevi [dijelovi mašina]; ležajevi protiv trenja kod mašina; ležajevi za prijenosne osovine; liftovi, osim ski liftova; livaoničke mašine; ljepljive trake za koloture (dizalice); ljuštalice za žitarice; lončarski stolovi; lopate, mehaničke; magneti za paljenje; mašina za brušenje oštrica; mašina za razdvajanje; mašine i uređaji za poliranje voskom, električni; mašine i uređaji za pranje tepiha, električni; mašine na komprimirani zrak; mašine puhalice za kompresiju, isisavanje i prijevoz plina; mašine puhalice za kompresiju, usisavanje i prijevoz žitarica; mašine za bojenje; mašine za brušenje; mašine za bušenje; mašine za cigarete za industrijske potrebe; mašine za čišćenje ulica, samohodne; mašine za drenažu; mašine za drobljenje; mašine za drobljenje (drobilice) za industrijske potrebe; mašine za filtriranje; mašine za glačanje; mašine za glodanje (izdublivanje); mašine za grabljanje; mašine za gradnju puteva; mašine za graviranje; mašine za ispiranje; mašine za izbjeljivanje; mašine za izradu navoja; mašine za izradu proizvoda od kože; mašine za izradu šina; mašine za izradu unutrašnjih navoja; mašine za izvlačenje ribarske mreže; mašine za izvlačenje žice; mašine za kalibraciju, mjerenje; mašine za kliše; mašine za košenje i žetvu; mašine za kovčanje sukna; mašine za krpljenje tkanina; mašine za lijevanje štamparskih slova; mašine za miješanje; mašine za miješanje [mikseri]; mašine za miješanje tijesta; mašine za mljevenje; mašine za mljevenje mesa; mašine za muženje; mašine za nabijanje [udarni ovnovi]; mašine za nanošenje katrana; mašine za oblikovanje; mašine za oblikovanje metala; mašine za obradu drva; mašine za obradu duhana; mašine za obradu kamena; mašine za obradu metala; mašine za obradu plastike; mašine za obradu stakla; mašine za obrubljivanje; mašine za odvajanje plodova od grozda; mašine za odvajanje žita; mašine za odvajanje zrna od ljuske žitarica; mašine za okretanje sijena; mašine za oštrenje; mašine za pakovanje; mašine za pečačenje boca; mašine za peglanje; mašine za pletenje; mašine za pletenje čarapa; mašine za pletenje čipke; mašine za plijevljenje; mašine za podrezivanje; mašine za poliranje parketa voskom, električne; mašine za postavljanje željezničkih šina; mašine za pranje; mašine za pranje boca; mašine za pranje koje se pokreću ubacivanjem kovanica; mašine za pravljenje bitumena; mašine za pravljenje kobasica; mašine za pravljenje žice; mašine za pređenje; mašine za pripremu hrane, elektromehaničke; mašine za pročišćavanje čelika; mašine za proizvodnju mineralne vode; mašine za proizvodnju papira; mašine za proizvodnju šećera; mašine za proizvodnju tjestenine; mašine za prosijavanje; mašine za punjenje boca; mašine za puter; mašine za rafiniranje nafte; mašine za ravnjanje [blanjalice]; mašine za razvrstavanje u industriji; mašine za rezanje; mašine za rezanje hljeba; mašine za rezanje uglja; mašine za ribanje povrća; mašine za rudarstvo; mašine za sastavljanje bicikala; mašine za satiniranje; mašine za savijanje; mašine za šišanje; mašine za šišanje životinja; mašine za šivanje; mašine za slaganje [štampa]; mašine za štampanje na limu; mašine za stanjivanje kože; mašine za stavljanje naljepnica; mašine za stavljanje pečata; mašine za struganje mesa s kože; mašine za suđe; mašine za tekstilnu industriju; mašine za transport putem pneumatskih cijevi; mašine za transport putem pokrenih traka (konvejeri); mašine za uklanjanje trave; mašine za usisavanje za

industrijske potrebe; mašine za usisavanje zraka; mašine za utiskivanje; mašine za utiskivanje kalupa; mašine za veš; mašine za vezanje snopova; mašine za zakivanje; mašine za zapušavanje boca; mašine za zarezivanje metala [alatne mašine]; mašine za zatvaranje boca kapicama; mašine za završnu obradu; mašine za zbijanje smeća; mašine za žetvu i uvezivanje; mašine za žetvu [kombajni]; mašinski čekići sa zglobnom rukom za kovanje; mašinsko remenje; mazalice [dijelovi mašina]; mehanički kalemi za savitljive cijevi; mehanički uređaji za namotavanje (vitla); mehanizirane hranilice za stoku; mehanizmi za uvlačenje [dijelovi mašina]; mehanizmi za uvlačenje papira [štampanje]; membrane pumpi; metalne posude za distribuciju zrnastog materijala, mehaničke; mijehovi [dijelovi mašina]; mikseri, električni; mjenjačke kutije, osim za kopnena vozila; mješalice; mješalice za beton [mašine]; mlatilice [mašine]; mlazni motori osim za kopnena vozila; mlinovi [mašine]; mlinovi za biber, osim ručnih; mlinovi za kafu, osim ručnih; mlinovi za mljevenje brašna [mašine]; mlinovi za upotrebu u domaćinstvu (ne ručni); mlinsko kamenje; mljekarske mašine; motokultivatori; motori na komprimirani zrak; motori, osim za kopnena vozila; motori za avione; motori za brodove; motori za vozila na zračni jastuk; mučkalice (mašine za pravljenje putera); nabijači [mašine]; napajajući karburatora; napajajući mašinskih kotlova; naprave za čišćenje cijevi; nastavci usisivača za prašinu za raspršivanje mirisa i sredstava za dezinfekciju; nosači ležajeva (za mašine); nosači motora, osim za kopnena vozila; noževi [dijelovi mašina]; noževi sječiva za slamu; noževi za kosilice; nožni pogon šivaćih mašina; nožni pokretači [starteri] za motocikle; odvijajući/šarafcigeri, električni; odzračivači [otplinjavači] vode za napajanje kotlova; oprema za mašinske kotlove; opruge [dijelovi mašina]; osovine s okretnom polugom; osovine tkalačkih razboja; osovine za mašine; osovinske spojnice [dijelovi mašina]; oštrice [dijelovi mašina]; oštrice pila [dijelovi mašina]; otvarači za konzerve, električni; parne mašine; parni, mašinski kotlovi; pile [mašine]; pištolji [alati s eksplozivnim sredstvima]; pištolji za ljepilo, električni; pivarske mašine; plinske letlampe; plinske sprave za zavarivanje; plinski gorionici za zavarivanje; plinski uređaji za rezanje (breneri); plinski uređaji za zavarivanje; plugovi [kultivatori]; pneumatički uređaji za otvaranje vrata; pneumatske dizalice; pneumatski čekići; pneumatski pištolji za ubrizgavanje kita; pneumatski transporter; pneumatski upravljači [komande] za mašine i motore; podmazivači [dijelovi mašina]; pogonski mehanizmi osim onih za kopnena vozila; poklopci, zaštitne navlake [dijelovi mašina]; pokretači motora; pokretački motori osim onih za kopnena vozila; pokretne staze; pokretne stepenice [eskalatori]; pokretne trake (kaiševi); poljoprivredne mašine; poljoprivredne sprave osim onih kojima se ručno upravlja; poluge [dijelovi mašina]; postolja za mašine; postrojenja za kondenzaciju; postrojenja za pranje vozila; postrojenja za uklanjanje prašine za potrebe čišćenja; postrojenja za usisavanje prašine za potrebe čišćenja; pregrijači; presa za stočnu hranu; prese [mašine za industrijske potrebe]; prese za grožđe; prese za peglanje; prese za voće za domaćinstvo, električne; pretvarači goriva za motore s unutrašnjim sagorijevanjem; pretvarači okretnog momenta, osim za kopnena vozila; prigušivači za motore; prijenosi za mašine; prijenosni osovine, osim onih za kopnena vozila; prijenosni lanci, osim za kopnena vozila; prijenosni mehanizmi, osim za kopnena vozila; prstenovi za kuglične ležajeve; prstenovi za podmazivanje [dijelovi mašina]; puhalice [mašine]; pumpe [dijelovi mašina ili motora]; pumpe [mašine]; pumpe na komprimirani zrak; pumpe za instalacije za grijanje;

pumpe za pivo; pumpe za podmazivanje; pumpe za snadbijevanje akvarija zrakom; radni stolovi mašina; rala za plug; ralica za snijeg; raspršivači boje; raspršivači [mašine]; raspršivači otpadne vode; raspršivači (pištolji) za boju; razboji [tkalačke mašine]; reduktori, osim za kopnena vozila; reduktori pritiska [dijelovi mašina]regulatori brzine za mašine i motoreregulatori [dijelovi mašina] regulatori pritiska [dijelovi mašina]; remeni za ventilatore motora, remenje za liftove; remenje za motore; rezači slame; roboti [mašine]; rotacijske štamparske mašine; rotirajuće parne prese za tkanine, prenosive; rovokopači; ručni alati, ne za ručno upravljanje; rudarske bušilice; samopodmazujući ležajevi; samoregulirajuće pumpe za gorivo; segmenti klipova; separatori šljake [mašine]; separatori ulja iz pare; separatori vode; sijačice [mašine]; sisaljke mašina za muženje; sita [mašine ili dijelovi mašina]; sita za pepeo [mašine]; šivaće mašine; skupljači kamenca za mašinske kotlove [separatori]; slavine [dijelovi mašina ili motora]; stalci za piljenje [dijelovi mašina]; štamparske mašine; štamparske matrice; štamparske ploče; štamparske prese; štamparski cilindri; štamparski valjci za mašine; statori [dijelovi mašina]; stezači [dijelovi mašina]; strojevi za hermetičko zatvaranje za industrijske potrebe; strojevi za punjenje; sušilice za veš [nisu toplinske]; svječice za paljenje motora s unutaršnjim sagorijevanjem; svječice za zagrijavanje dizel motora; termičke mlaznice sa kiseonikom [mašine]; timpani [dijelovi štamparskih presa]; tipografske mašine; tipografske prese; točkovi mašina; tokarske mašine [strugovi]; tornjevi za bušenje, plutajući ili neplutajući; turbine na vjetar; turbine, osim za kopnena vozila; turbokompresori; ugljene četke [električna eneregija]; upravljačka ručica kao dio mašina, osim igraćih konzola; upravljački kablovi mašina ili motora; upravljački lanci, osim za kopnena vozila; upravljački uređaji liftova; upravljački uređaji mašina ili motora; uređaji i mašine za uvezivanje za industrijske potrebe; uređaji za bojenje za štampače; uređaji za čišćenje cipela, električni; uređaji za čišćenje na paru; uređaji za čišćenje pod pritiskom; uređaji za dizanje; uređaji za dizanje (podizači); uređaji za elektrolučno rezanje; uređaji za elektrolučno zavarivanje; uređaji za galvanizaciju; uređaji za galvanoplastiku; uređaji za gaziranje napitaka; uređaji za gaziranje vode; uređaji za natezanje žice na reketima; uređaji za obradu ruda; uređaji za otvaranje prozora, hidraulični; uređaji za otvaranje prozora, pneumatički; uređaji za paljenje motora s unutrašnjim sagorijevanjem; uređaji za povezivanje sijena; uređaji za prijevoz tereta na zračnim jastucima; uređaji za pročišćavanje acetilena; uređaji za sprečavanje zagađenja za motore; uređaji za točenje piva pod pritiskom; uređaji za uklanjanje masnih mrlja; uređaji za utovar i istovar; uređaji za vulkanizaciju; uređaji za zatvaranje prozora pneumatički; uređaji za zatvaranje prozora, hidraulični; uređaji za zatvaranje vrata, hidraulični; uređaji za zatvaranje vrata, pneumatički; uređaji za zavarivanje plastične ambalaže; usisivači za prašinu; usisne mlaznice za usisivače; utovarne rampe; vakuumske pumpe [mašine]; valjaoničke mašine; ventilatori za motore; ventili [dijelovi mašina]; ventili [dijelovi mašina]; ventili za pritisak [dijelovi mašina]; vibratori [mašine] za industrijske potrebe; vinske prese; viseće konzole [dijelovi mašina]; vitla; vodilice mašina; vrećice za usisivače; vršalice [mašine]; zamašnjaci mašina; zaštitne navlake za mašine; zračne pumpe [garažno postrojenje]; zračni kondenzatori; zupčani mehanizmi mašina; zupčanici, osim za kopnena vozila; zupčanici za tkalačke razboje.;

20 Alke za vrata, nemetalne; armature za mrtvačke sanduke, nemetalne; bačve, nemetalne; bačviće, nemetalne; bambus; bolnički kreveti; brave, neelektrične, nemetalne; brave, nemetalne za vozila; burad, nemetalna;

čepovi slivnika, nemetalni; čepovi za boce; chaise longue sofe; ćilibar; corozo; dispenzeri papirnatih ručnika [pričvršćeni, nemetalni]; divani; dječji krevci; drvene bačve za pretakanje vina; drvene dužice; drvene spule za svilu, konac i konop; drvene trake; drveni okviri za krevete; držač za zavjese; držači za zavjese, netekstilni; figurice [kipići] od drveta, voska, žbuke ili plastike; figurice od drva, voska, gipsa ili od plastike; fiksi držači za vrećice za pseći izmet, nemetalni; fotelja s naslonjačem za noge; fotelje; gabariti, nemetalni za utovar na željeznici; gajbe; graničnici za prozore, ne od metala ili gume; graničnici za vrata, ne od metala ili gume; hidrostatski kreveti, nemedicinski; hodalice za malu djecu; identifikacijske narukvice, nemetalne; identifikacijske pločice, nemetalne; imitacije kornjačevine; ivice od plastike za namještaj; jastuci; jastuci na napuhavanje [za nemedicinske potrebe]; jastuci punjeni zrakom za nemedicinske potrebe; jastuci za kućne ljubimce; jelenski rogovi; kablovske spona i zatege, nemetalne; kalemovi za namotavanje savitljivih cijevi [nemetalni, nemehanički]; kancelarijski namještaj; kanisteri, nemetalni; kapice, nemetalne za boce; kapice za čepljenje, nemetalne; kitova kost, sirova ili poluobrađena; klinovi, nemetalni; klinovi za šator, nemetalni, klupe [namještaj]; kolci, nemetalni, za biljke ili stabala; kolčići za cipele, nemetalni; kolica za posluživanje; kolica za posluživanje [namještaj]; kolica za računare (namještaj); kolijevke; koluti (nemetalni nemehanički koluti [vitla] za namotavanje elastičnih cijevi); koluti za ključeve, nemetalni, komode; komode, nemetalne; konzolni stolovi; kopita životinja; korali; korita za malter [nemetalna]; kornjačevine; korpe, ne od metala; korpe za nošenje potprština; košarice za ribolov; košnice za pčele; kreveti; kreveti za kućne ljubimce; krojačke biste; kućice za kućne ljubimce; kućice za ptice; kućišta za boce od drveta; kućni brojevi, nesvjetleći, nemetalni; kuke vješalice za odjeću, nemetalne; kuke za vješanje odjeće, nemetalne; kuke za zavjese; kukice za cipele, nemetalne; kutija za gnijezda; kutije, drvene ili plastične; kutije-gnijezda za kućne ljubimce; kvake, ručice, nemetalne; ladice; lajsne [letvice] za okvire za slike; lepeze za ličnu upotrebu, neelektrične; letvice za okvire; ležaljke; ljestve-merdevine, drvene ili plastične; lutke za izlog i krojačke lutke; madraci; madraci punjeni slamom; matice, nemetalne; metalna sjedala; metalni namještaj; metalni stolovi; morska pjena; mirtvački sanduci; namještaj; namještaj na napuhavanje; nasloni za glavu [namještaj]; natpisi firmi od drva ili plastike; nemetalna oprema za namještaj; nemetalne obujmice za cijevi; nemetalne spojke za kablove i cijevi; nemetalne spona za prozore; nemetalne spona za vrata; nemetalni kontejneri [za skladištenje i prijevoz]; nogare [namještaj] – stalci; noge za namještaj; nosači, nemetalni, za namještaj; nosiljke za bebe; obruči za bačve, nemetalni; odbojnice za dječje krevete, osim plahiti; ogledala; ogradice-igraonice za bebe; okviri za četke; okviri za košnice; okviri za saće; okviri za slike; okviri za vezenje; oprema za krevete, nemetalna; oprema za prozore, nemetalna; oprema za vrata, nemetalna; ormar za kartoteke [namještaj]; ormari; ormari za lijekove; ormari za stolno posuđe; ormari za stolno posuđe [kredenci]; ormarići za čuvanje hrane; ormarići za nakit; palete za prenošenje, nemetalne; palete za transport, nemetalne; palete za utovar, nemetalne; papirni zastori, paravani [namještaj]; pekarske korpice za hljeb; pisači stolovi; plakatne table, drvene ili plastične; plastične etikete; plastične kartice-ključevi, nekodirane i nemagnetske; plastične posude za ambalažu; plastične stezaljke za zatvaranje torbi; plastični ključevi; plastični ventili za vodovodne cijevi; pletački radovi od pruća; pletena slama, osim prostirača; pletenice od slame; ploče od presovanog ćilibara; ploče za prikazivanje;

ploče za vješanje ključeva; plutače za vezanje, nemetalne; plutajući kontejneri, nemetalni; pluteni čepovi; podloge za presvlačenje beba; podloge za spavanje; podnice za krevete; pogrebne urne; poklopci na vijak, za boce, nemetalni; police; police za boce; police za kartotečne ormare; police za knjige; police za knjžare; police za odlaganje; pomoćne male merdavine, nemetalne; poprsja od drva, voska, sadre ili plastike; posrebrano staklo [ogledala]; poštanski sandučići, nemetalni i nezidani; posteljina [osim postelnog rublja]; postolja računskih mašina; posude, nemetalne za tečna goriva; površine za rezanje mesa [stolovi]; prazne nemetalne kutije za alat; prazni nemetalni sanduci za alat; pregrade od drveta [namještaj]; preparirane ptice; preparirane životinje; prostirači za sudopere; prostirke za sobne dječje jasllice; prstenovi za zavjese; pseće kućice; ratan; registracijske pločice, nemetalne reklamni predmeti za napuhavanje; remenice od plastike za sjenila reze za vrata, nemetalne; rezervoari [ni metalni ni zidani]; rog, sirovi ili poluobrađeni; ručke vrata, nemetalne; ručke za kade, nemetalne; ručna ogledala [toaletna ogledala]; saće od voska za košnice; samostojeća vješalica za odjeću; samostojeće pregrade [namještaj]; samostojeće vješalice za odjeću; sanduci za igračke; šarafi, nemetalni; šarafi s maticom, nemetalni; šarke, nemetalne; sedef, sirovi ili poluobrađeni; šipke od presovanog ćilibara; šipke za pridržavanje stepenišnih tepiha; šipke za zavjese; školjke; školjke, prazne; školski namještaj; škripci/mengele [namještaj]; slavine za bačve, nemetalne; slonovača, sirova ili poluobrađena; sofe; staklene ploče za ogledala; stakleni ormari [vitrine]; stalci; stalci [namještaj]; stalci za bačve, nemetalni; stalci za časopise; stalci za čitanje; stalci za cvijeće [namještaj]; stalci za izlaganje novina; stalci za kišobrane; stalci za knjige [namještaj]; stalci za peškire [namještaj]; stalci za piljenje; stalci za posude sa cvijećem; stalci za prikazivanje; stalci za puške; stalci za šešire; stalci za stočnu hranu; štapovi za nošenje tereta na svojim ramenima; stepenice, pokretne, nemetalne za ukrcavanje putnika; stilski stolarski proizvodi; stojeće merdevine, nemetalne; stojeći stolovi; stolice stolice za frizerske salone; stolići za umivanje [namještaj]; stoličice bez naslona [taburei]; stolne ploče; stolovi; stolovi za crtanje; stolovi za masažu; stolovi za obrtničke radove; stolovi za piljenje [namještaj]; stolovi za presvlačenje beba; stopala za namještaj; stubovi za grebanje za mačke; stupovi, nemetalni; tacne-pladanj, nemetalni; toaletni stolovi; točkići za domaćinstvo, nemetalni; točkići za krevete, nemetalni; torbe-ormari za slaganje odjeće; trake od slame; trska [materijal za pletenje]; ukrasni predmeti od plastike za ukrašavanje hrane; umjetnički predmeti od drva, voska, gipsa ili plastike; unutrašnja sjenila-rolete [kućanstvo]; unutrašnje roletne; unutrašnji tekstilni zastori za prozore; valjci za zavjese; valjkasti jastučići; ventili, nemetalni [nisu dijelovi mašina]; ventili za drenažne cijevi, plastični; viseći ukrasi; visoke stolice za bebe; vješalice za odjeću; vješalice za tašne, nemetalne; vjetrena zvona [ukrasi]; vodilice za zavjese; vrata za namještaj; zakovice, nemetalne; zasloni za kamine [namještaj]; zaštitne navlake za odjeću [ormar]; zastori od tkanog drva [kućanstvo]; zasuni za vrata, nemetalni; zatvarači, nemetalni [klinovi]; zatvarači za boce, nemetalni; zatvarači za posude, nemetalni; zavjese od bambusa; zavjese od perli za dekoraciju; životinjske kandže; životinjski rogovi; zračni madraci [ne za medicinske potrebe]; zvona na vratima, nemetalna i neelektrična.;

35 Administracija bonusnih programa čestih avio putnika; administracija programa vjernosti kupaca; administrativna obrada narudžbi; agencije za komercijalne obavijesti; agencije za uvoz-izvoz; agencije za zapošljavanje; analize

troškova ažuriranje i održavanje podataka u bazama podataka/registrima; ažuriranje i održavanje podataka u računarskim/komputerskim bazama podataka; ažuriranje reklamnog materijala; daktilografske usluge; dizajniranje reklamnog materijala; ekonomske prognoze; fakturisanje; istraživanja za poslove; istraživanje javnog mnijenja; istraživanje tržišta; istraživanje za poslove; iznajmljivanje uredskih strojeva i opreme; iznajmljivanje bilborda (reklamnih panoa); iznajmljivanje fotokopirnih uređaja; iznajmljivanje prodajnih štandova; iznajmljivanje prodajnih automata; iznajmljivanje reklamnih prostora; iznajmljivanje reklamnog materijala; iznajmljivanje vremena za reklamiranje na komunikacijskim medijima; izračun poreza; izrada izvoda računa; izrada reklamnih filmova; komercijalno upravljanje u vezi licenciranja proizvoda i usluga za druge; kompilacija indeksa registara informacija u komercijalne i reklamne svrhe; konsultantske usluge vezane za komunikacijske strategije u oglašavanju/reklamiranju; konsultantske usluge vezane za komunikacijske strategije u odnosima s javnošću; kopiranje dokumenata: manekenske usluge za oglašavanje ili promociju prodaje; marketing; nacrt stranica u reklamne svrhe; neposredno oglašavanje poštom; obavještenja o poslovima; objavljivanje reklamnih tekstova; obrada teksta; odabir osoblja; oglašavanje; oglašavanje plaćanjem po kliku; omogućavanje on-line tržišta za kupce i prodavce roba i usluge; online oglašavanje na komputerskim/računarskim mrežama; optimizacija pretraživača u svrhu promocije prodaje; optimizacija prometa na web-stranici; organiziranje trgovačkih sajмова u komercijalne ili reklamne svrhe; organizovanje izložbi u komercijalne ili reklamne svrhe; organizovanje modne revije u promotivne svrhe; pisanje biografija/životopisa za druge; pisanje marketinških tekstova; pisanje scenarija za potrebe oglašavanja; plakatiranje [oglašavanje]; podjela (distribucija) uzoraka; pomoć u upravljanju industrijskim ili trgovačkim poduzećima; pomoć u vođenju poslova; poslovne informacije; poslovno upravljanje hotelima; poslovno upravljanje programima isplate naknada za druge; poslovno upravljanje za pružatelje usluga samostalnih djelatnosti; poslovno upravljanje za sportiste; predstavljanje/demonstracija proizvoda; pregovaranje i zaključenje komercijalnih transakcija za druge; pregovaranje o ugovorima o poslovnoj saradnji za druge; pretraživanje podataka u informatičkim kartotekama za druge; prezentacija robe putem komunikacijskih medija, u maloprodajne svrhe; prijepis komunikacija (uredski poslovi); prikupljanje podataka u kompjuterske/računarske baze; priprema platnih spiskova; procjene poslovne djelatnosti; profesionalno upravljanje umjetničkim poslovima; proizvodnja programa za telekupovinu; promocija prodaje za druge; pružanje komercijalnih savjeta i informacija potrošačima; pružanje komercijalnih i poslovnih kontaktnih podataka; pružanje poslovnih informacija putem web-stranice; psihološko testiranje u svrhu odabira/selekcije osoblja; radijsko oglašavanje i reklamiranje; razdioba reklamnih oglasa; registrovanje podnesaka i unos podataka; reklamiranje dopisnim putem; reklamne agencije; revizija poslovne djelatnosti; sastavljanje statističkih podataka; savjeti o organizaciji i vođenju poslova; savjetodavne usluge za upravljanje preduzećima; savjetovanje o vođenju poslova; savjetovanje o organizaciji poslova; savjetovanje o osoblju; sekretarske usluge; sistematizacija podataka kompjuterske/računarske baze; stenografske usluge; stručne poslovne konsultacije/savjetovanje; televizijsko reklamiranje; traženje sponzora/pokrovitelja; ugovaranje pretplate na telekomunikacijske usluge za druge; uređivanje izloga; usluge fotokopiranja; usluge maloprodaje ili veleprodaje za farmaceutske, veterinarske i sanitarne

proizvode i za medicinske potrepštine; usluge nabavke (usluge kupovine roba i usluga za druga preduzeća); usluge odgovaranja ta telefonske pozive za nedostupne preplatnike; usluge odnosa s javnošću; usluge planiranja sastanaka [kancelarijski poslovi]; usluge podnošenja poreskih prijava; usluge podsjećanja na ugovorene sastanke [kancelarijski poslovi]; usluge poslovnog posredovanja koje se odnose na sparivanje potencijalnih privatnih investitora s poduzetnicima kojima je potrebno finansiranje; usluge poslovnog upravljanja za građevinske projekte; usluge posredovanja u trgovini; usluge preseljenja za preduzeća; usluge press clippunga, praćenje štampe; usluge pretplate za novine za druge; usluge prodaja na dražbi-usluge licitiranja; usluge spoljne pomoći-outsourcing (pomoć u poslovanju); usluge stručnjaka za poslovnu efikasnost; usluge telemarketinga; usluge usporedbe cijena; vanjsko administrativno upravljanje za firme; vođenje informatičkih kartoteka; vođenje knjiga; web indeksiranje za komercijalne ili reklamne svrhe.

- (111) **BAZ1820744** (181) 08/02/2028
 (210) BAZ1820744A (220) 08/02/2018
 (151) 03/04/2020
 (732) **VOČAR d.o.o. Gornji Rahić 112, 76207 Brčko, BA**
 (740) KARABDIĆ KERIM
 (591) bijela, zelena, smeđa, nijanse smeđe
 (540)



- (531) 5.7,8.1,25.1,26.1,27.5,27.7,29.1.3,29.1
 (511)

29 Namazi na bazi orašastih plodova, čokoladni krem na bazi kakaa.;

35 Oglašavanje i reklamiranje; vođenje komercijalnih poslova; komercijalna administracija; kancelarijski poslovi.

(111) **BAZ1820745** (181) 08/02/2028
 (210) BAZ1820745A (220) 08/02/2018
 (151) 03/04/2020
 (732) **VOČAR d.o.o. Gornji Rahić 112, 76207 Brčko, BA**
 (740) KARABDIĆ KERIM
 (591) bijela, zelena, smeđa, nijanse smeđe
 (540)



(531) 5.7,8.1,25.1,26.1,27.5,29.1.3,29.1

(511)

29 Krem namazi na bazi orašastih plodova. ;

35 Oglašavanje i reklamiranje; vođenje komercijalnih poslova; komercijalna administracija; kancelarijski poslovi.

(111) **BAZ1820746** (181) 08/02/2028
 (210) BAZ1820746A (220) 08/02/2018
 (151) 03/04/2020
 (732) **VOČAR d.o.o. Gornji Rahić 112, 76207 Brčko, BA**
 (740) KARABDIĆ KERIM
 (591) bijela, zelena, smeđa, nijanse smeđe
 (540)



(531) 5.7,8.1,25.1,26.1,27.5,29.1.3,29.1

(511)

30 Kolači i poslastice, naročito čokolade i čokoladice.;

35 Oglašavanje i reklamiranje; vođenje komercijalnih poslova; komercijalna administracija; kancelarijski poslovi.

(111) **BAZ1820747** (181) 08/02/2028
 (210) BAZ1820747A (220) 08/02/2018
 (151) 03/04/2020
 (732) **VOČAR d.o.o. Gornji Rahić 112, 76207 Brčko, BA**
 (740) KARABDIĆ KERIM
 (591) crna, bijela, zelena, crvena, nijanse crvene, smeđa, nijanse smeđe, žuta, nijanse žute
 (540)



(531) 5.7,8.7,19.3,26.1,26.11,27.5,29.1

(511)

30 Poslastice na bazi žitarica, kikiriki poslastice; flips.;

35 Oglašavanje i reklamiranje; vođenje komercijalnih poslova; komercijalna administracija; kancelarijski poslovi.

- (111) **BAZ1820748** (181) 08/02/2028
 (210) BAZ1820748A (220) 08/02/2018
 (151) 03/04/2020
 (732) **VOČAR d.o.o. Gornji Rahić 112, 76207 Brčko, BA**
 (740) KARABDIĆ KERIM
 (591) crna, nijanse crne, bijela, zelena, crvena, smeđa, nijanse smeđe, žuta, nijanse žute
 (540)



(531) 5.7,19.3,25.1,27.5,27.7,29.1

(511)

30 Poslastice na bazi žitarica, kikiriki poslastice; flips.;

35 Oglašavanje i reklamiranje; vođenje komercijalnih poslova; komercijalna administracija; kancelarijski poslovi.

- (111) **BAZ1820751** (181) 08/02/2028
 (210) BAZ1820751A (220) 08/02/2018
 (151) 19/05/2020
 (732) **Dunhill Tobacco of London Limited
 Globe House, 4 Temple Place, London
 WC2R 2PG, GB**
 (740) "ŽIVKO MIJATOVIĆ & PARTNERS"
 d.o.o. Sarajevo
 (540)

GRAPHITE

(511)

34 Cigarete; duhan, sirovi ili prerađeni; duhanski proizvodi; zamjene za duhan (ne za medicinske svrhe); cigare, cigariljosi; upaljači za pušače; šibice; artikli za pušače; papirići za cigarete, tube za cigarete, filteri za cigarete; džepne naprave za savijanje cigareta; ručni uređaji za punjenje filtera omotnica duhanom; elektroničke cigarete; tekućine za elektroničke cigarete; duhanski proizvodi namijenjeni za zagrijavanje.

- (111) **BAZ1820752** (181) 08/02/2028
 (210) BAZ1820752A (220) 08/02/2018
 (151) 19/05/2020
 (732) **Dunhill Tobacco of London Limited
 Globe House, 4 Temple Place, London
 WC2R 2PG, GB**
 (740) "ŽIVKO MIJATOVIĆ & PARTNERS"
 d.o.o. Sarajevo
 (540)

DUNHILL ESSENCE PLATINUM

(511)

34 Cigarete, cigare, cigariljosi, duhan za motanje, duhan za lule i duhanski proizvodi.

- (111) **BAZ1820760** (181) 15/02/2028
 (210) BAZ1820760A (220) 15/02/2018
 (151) 28/05/2020
 (732) **E. I. du Pont de Nemours and
 Company Chestnut Run Plaza, 974
 Centre Road, Wilmington, DE 19805,
 US**
 (740) PETOŠEVIĆ d.o.o.
 (540)

VIVOLT

(511)

1 Poljoprivredni adjuvanti.

- (111) **BAZ1820761** (181) 15/02/2028
 (210) BAZ1820761A (220) 15/02/2018
 (151) 28/05/2020
 (732) **Colgate-Palmolive Company, A Delaware Corporation 300 Park Avenue, New York, 10022 New York, US**
 (740) PETOŠEVIĆ d.o.o.
 (540)



- (531) 1.15,5.3,6.19,25.1,27.5
 (511)

3 Proizvodi za ličnu njegu, a naročito, preparati za čišćenje kože i tijela; sapun; tečni sapun za ruke; gelovi i kreme za tuširanje; kupke za tijelo; preparati za njegu kose; dezodoransi, antiperspiranti i sprejevi za pazuh za ličnu upotrebu; proizvodi za hidrataciju tijela i kože, losioni i kreme; toaletni puder; preparati za brijanje; kozmetički proizvodi za sunčanje i preparati za zaštitu kože od sunčevih efekata; maramice impregnirane sa otopinom za čišćenje.

- (111) **BAZ1820762** (181) 16/02/2028
 (210) BAZ1820762A (220) 16/02/2018
 (151) 19/05/2020
 (732) **Knorr- Nahrungsmittel Aktiengesellschaft Bahnhofstrasse 19, Thayngen CH-8240, CH**
 (740) "ŽIVKO MIJATOVIĆ & PARTNERS" d.o.o. Sarajevo
 (591) nijanse zelene, crna, bijela, nijanse žute, svijetlo roze, oker

(540)



(531) 5.3,19.3,29.1

(511)

30 Suihi začini i mirođije, mješavine i paste na bazi začina i mirođija; pesto (umak); curry.

- (111) **BAZ1820763** (181) 16/02/2028
 (210) BAZ1820763A (220) 16/02/2018
 (151) 19/05/2020
 (732) **ETI GIDA SANAYI VE TICARET ANONIM SIRKETI Organize Sanayi Bolgesi 11. Cadde, Eskisehir, TR**
 (740) "ŽIVKO MIJATOVIĆ & PARTNERS" d.o.o. Sarajevo
 (591) žuta, crvena, crna, bijela, nijanse narandžaste
 (540)



(531) 26.11,26.13,27.1,27.5,29.1

(511)

30 Biskviti, čokolade, kolači, krekeri, oblatne, peciva, pite, sladoledi, jestivi led.

(111) **BAZ1820766**(181) 21/02/2028
 (210) BAZ1820766A (220) 21/02/2018
 (151) 08/06/2020
 (732) **FRUIT SHIPPERS LIMITED 551112,
 Charlotte Street, Charlotte House, 3rd
 floor Nassau, BS**
 (740) Marić & Co d.o.o.
 (591) plava, žuta
 (540)



(531) 1.3,26.2,27.5,29.1
 (511)
 30 Kafa, kakao i umjetna kafa; čokolada.

(111) **BAZ1820769**(181) 21/02/2028
 (210) BAZ1820769A (220) 21/02/2018
 (151) 19/05/2020
 (732) **Lidl Stiftung & Co. KG
 Stiftsbergstrasse 1, 74172
 Neckarsulm, DE**
 (740) "ŽIVKO MIJATOVIĆ & PARTNERS"
 d.o.o. Sarajevo
 (540)



(531) 27.1,27.5
 (511)
 33 Alkoholna pića (osim piva).

(111) **BAZ1820773** (181) 23/02/2028
 (210) BAZ1820773A (220) 23/02/2018
 (151) 14/05/2020
 (732) **Lidl Stiftung & Co. KG
 Stiftsbergstrasse 1, 74172
 Neckarsulm, DE**
 (740) "MSA IP"
 (591) plava, bijela
 (540)



(531) 27.1,27.5,29.1
 (511)

30 Hljeb, peciva i slastice, tijesto za kolače, keksi, petit keksi, kolači; uključujući sve prije navedene robe sa čokoladom i/ili korištenjem umjetnih zaslađivača.

(111) **BAZ1820787** (181) 26/02/2028
 (210) BAZ1820787A (220) 26/02/2018
 (151) 27/05/2020
 (732) **Intersoft d.o.o. Sarajevo Zmaja od
 Bosne 7, 71000 Sarajevo, BA**
 (740) Dragan Mićunović
 (540)

KLIX

(511)

35 Oglašavanje i reklamiranje; vođenje komercijalnih poslova; komercijalna administracija; uredski poslovi; uključujući: usluge agencije za oglašavanje i distribuciju oglasa, reklama i prospekata putem novina i časopisa, usluge pretplate na novine i časopise za treća lica, prodaju novina, časopisa, knjiga i revija za treća lica, iznajmljivanje prostora u novinama, revijama i časopisima za potrebe reklamiranja, propagandni poslovi, distribucija reklamnih oglasa, istraživanje javnog mnijenja uz anketiranje, poslovna istraživanja.;

38 Pružanje vijesti i informacija putem on-line računarskih mreža.

- (111) **BAZ1820826** (181) 22/03/2028
 (210) BAZ1820826A (220) 22/03/2018
 (151) 09/06/2020
 (732) **Western Digital Technologies, Inc.**
5601 Great Oaks Parkway, San Jose,
California 95119, US
 (740) "MSA IP"
 (540)

UP THERE

(511)

9 Aparati za snimanje, prenos i reprodukovanje zvuka ili slika; audio muzički plejeri; aparati za snimanje medija; uređaji za audio reprodukciju; jedinice za čuvanje rezervne kopije za računare; prazne fleš memorijske kartice; prazni USB priključci; torbe za prenos računarskog hardvera (opreme); aparati za računarsku analizu, naime, integrisani hardver računara koji sadrži sistem firmvera i softvera za upravljanje centrima podataka velikih razmjera, analizu podataka, skladištenje podataka, i analizu performansi sistema skladištenja; disk drajveri za računare; računarski hardver i softver za skladištenje podataka; računarski hardver koji obuhvata šasiju, kućište, napajanje, kablove; računarski hardver za otpremanje, skladištenje, pronalaženje, preuzimanje, prenos i isporuku digitalnog sadržaja; računarski hardver, naime, jedinice hard diskova i poluprovodničkih diskova; računarski hardver; računarska memorija; uređaji računarske memorije; uređaji za skladištenje računarskih mreža, naime, medijski plejeri, prazni digitalni mediji za skladištenje, prenosivi hard diskovi, jedinice poluprovodničkih diskova, fleš memorijske jedinice, hibridne disk jedinice i kompjuterske periferne jedinice za skladištenje i čuvanje rezervnih elektronskih podataka bilo lokalno ili preko telekomunikacione mreže ili preko oblaka; uređaji za skladištenje računarske mreže, odnosno skladištenje i čuvanje rezervnih elektronskih podataka bilo lokalno ili preko telekomunikacione mreže; futrole za prenos kompjuterskih perifernih jedinica; kompjuterske periferne jedinice; računarski proizvodi koji se koriste za prenos, prosljeđivanje, prikazivanje i reprodukciju tekstova, podataka, audio i video datoteka, digitalnih slika i multimedijalnog sadržaja sa uređaja za skladištenje podataka, hard diskova, diskova i računarskih perifernih jedinica na televizore, video monitore, projektore, računare i mobilne uređaje, naime, računarske tablete, pametne telefone, laptopove; računarski softver koji omogućava pronalaženje podataka; računarski softver; uređaji za čuvanje podataka na računaru, naime, uređaji za mrežno pohranjivanje podataka za deljenje datoteka i čuvanje rezervnih datoteka u oblaku; uređaji za čuvanje podataka na računaru, naime, hardver za računarsku memoriju, hard diskovi za računare i poluprovodnički (SSD) uređaji za računare; uređaji za čuvanje podataka na računaru, naime, sistemi ili podsistemi za skladištenje i arhiviranje elektronskih podataka; hardver za skladištenje na računaru u obliku sistema ili podsistema za skladištenje i arhiviranje elektronskih podataka; komponente računara; kablovi za prenos podataka za upotrebu u računarstvu; softver za kompresiju podataka; oprema za obradu podataka; uređaji za skladištenje podataka, naime, jedinice hard diskova, jedinice digitalnih diskova, medijski plejeri, prazni digitalni mediji za skladištenje, prenosive jedinice hard diskova, jedinice poluprovodničkih diskova, fleš memorijske

jedinice, jedinice hibridnih diskova i kompjuterske periferne jedinice; uređaji za skladištenje podataka; programi za skladištenje podataka; dijagnostički aparati, koji nisu za medicinsku upotrebu, naime uređaji koji se koriste za analizu i optimizaciju računarskih sistema; memorijski diskovi; disk drajveri; priključne stanice za uređaje za skladištenje podataka, naime, jedinice hard diskova, prenosive jedinice hard diskova, jedinice poluprovodničkih diskova i jedinice hibridnih diskova; računarski softver za daljninski nadzor i analizu koji se može preuzeti; elektronski bilteni za preuzimanje; mobilne aplikacije za preuzimanje; publikacije koje se mogu preuzeti; električne integrisane kartice; elektronske komponente za računare; elektronske memorije; futrole za eksterne hard diskove; futrole za eksterne poluprovodničke diskove; čitači memorijskih fleš kartica; fleš priključci; memorijske fleš kartice; fleš memorijski čipovi; fleš memorija; čipovi integrisanih kola; integrisana kola; interfejsi za računare; kućišta internih hard diskova; futrola unutrašnjih poluprovodničkih jedinica; kućišta unutrašnjih poluprovodničkih jedinica; magnetni nosači podataka, diskovi za snimanje; memorijske kartice; mp3 plejeri; prenosive fleš memorije; električni kablovi; jedinice za električno napajanje; štampana kola; naučni aparati i instrumenti; poluprovodničke memorije i memorijski kontrolori; softver za pristup video zapisima i podacima koji se čuvaju na distribuiranim računarskim uređajima za skladištenje; softver za kompresovanje podataka; softver za analizu i optimizaciju računarskih sistema; softver za šifrovanje podataka; softver za maksimalno skladištenje podataka; softver za upravljanje i administriranje uređaja za čuvanje podataka; poluprovodničke jedinice; uređaji za skladištenje podataka i njihovo pronalaženje; strukturalna kućišta za elektronsku i data opremu; poluprovodničke pločice za izradu integrisanih kola; kompjuterske priključne stanice; računarski hardver za sistemsku analizu sa firmverom i softverom za upravljanje centrima podataka velikih razmjera, analizom podataka, skladištenjem podataka, i analizom performansi sistema skladištenja; hardver za računarske mreže; kompjuterske periferne jedinice; računarski softver za praćenje kompjuterskih sistema; uređaji za čuvanje podataka na računaru, naime, hardver za mrežno pohranjivanje podataka; elektronski uređaji za skladištenje podataka, naime, jedinice hard diskova, jedinice digitalnih diskova, prazni digitalni mediji za skladištenje, prenosivi hard diskovi, jedinice poluprovodničkih diskova, fleš memorijske jedinice, hibridne disk jedinice i kompjuterske periferne jedinice; adapteri fleš kartica; jedinice hard diskova; futrole unutrašnjih hard diskova; montažna postolja prilagođena za računarski hardver; pokretni sistemi za čuvanje rezervnih podataka, naime, kompjuterska oprema koja se sastoji prije svega od jedinica hard diskova i poluprovodničkih diskova, a sekundarno od računarskog softvera; sistem za čuvanje rezervnih podataka zasnovan na pokretnom hard disku; USB priključci.; 38 Elektronski prenos podataka i dokumenata preko računarskih mreža.;

42 Računarsko programiranje; savjetovanje u oblasti računarskog softvera; analiza računarskih sistema; dizajniranje računarskih sistema; savjetovanje u oblasti dizajna i razvoja računarskog hardvera; dizajn i razvoj računarskog hardvera i softvera; usluge dizajna, razvoja, ažuriranja i održavanja podataka sa hard diskova (HDD), poluprovodničkih diskova (SSD) i računarskih uređaja za pohranjivanje podataka; elektronsko pohranjivanje podataka; industrijska istraživanja u oblasti analize sistema i optimizacije uređaja sa postojanom fleš memorijom, centara za čuvanje i obradu podataka, hiperskalabilnih

računarskih sistema i sistema računarstva u oblaku (klauduu); pružanje informacija o računarskim tehnologijama; instaliranje računarskog softvera; održavanje ugrađenog softvera (firmvera) i softvera; praćenje računarskih sistema daljinskim pristupom; čuvanje rezervne kopije (bekapovanje) podataka van mreže; pružanje informacija o računarskim tehnologijama i programiranju; usluge tehničke podrške u oblasti računarskog hardvera i softvera; usluge tehničke podrške u oblasti računarskog hardvera, pohranjivanja računarskih podataka, pohranjivanja informacija, umrežavanje računara i interfejsova, kao i disk drajvova, računarskih disk drajvova i elektronske memorije; naučne i tehnološke usluge, istraživanje i dizajniranje u vezi sa istim; naučne i tehnološke usluge u vidu analize sistema i optimizacije uređaja sa postojanom fleš memorijom, centara za čuvanje i obradu podataka, analize hiperskalabilnih računarskih sistema (računarski sistemi koji imaju mogućnost dodavanja novih procesora, hard diskova i/ili memorije postojećem računarskom i/ili distributivnom okruženju, karakteristični za servere sa velikim brojem računara) i analiza sistema računarstva u oblaku (klauduu) i optimizacija, istraživanje i dizajn svega u vezi sa gorenavedenim; server hosting; usluge tehničke podrške, naime, tehnička administracija serverima za druge i rješavanje problema u vidu dijagnostikovanja problema servera; usluge tehničke podrške, naime, rješavanje problema računarskog softvera; ažuriranje ugrađenog softvera (firmvera) i softvera; računarstvo u oblaku (klauduu); usluge kompjuterskog i elektronskog pohranjivanja podataka; usluge kompjuterske tehnološke podrške; usluge elektronskog pohranjivanja podataka za arhiviranje baza podataka, slika i drugih elektronskih podataka; praćenje računarskih sistema daljinskim pristupom da bi se obezbjedio pravilan rad i optimizacija navedenih sistema; usluge platformi preko računarskih softverskih platformi; ponovno uspostavljanje (oporavak) računarskih podataka; usluge tehničkog savjetovanja u oblasti informacione tehnologije; usluge tehničke podrške, naime, usluge migracije data centara, servera i aplikacija baza podataka.

(111) **BAZ1820828** (181) 23/03/2028

(210) BAZ1820828A (220) 23/03/2018

(151) 27/05/2020

(732) **Dubai Aviation Corporation (trading as flydubai) flydubai Headquarters, Terminal 2, P.O. Box 353, Dubai, AE**

(740) "MSA IP"

(540)

FLYDUBAI

(511)

39 Avionske usluge, usluge zračnog prevoza, zakup čarter aviona; usluge putovanja; kurirske usluge; usluge rukovanja teretom; usluge skladištenja tereta; usluge prevoza tereta; isporuka robe zračnim putem; pratnja putnika; usluge posredovanja u prometu teretom i usluge špedicije tereta; usluge rukovanja teretom na aerodromima; pakiranje i skladištenje robe; usluge agencija za rezervaciju putovanja; usluge putničkih agencija; rezervacija letova; organiziranje letova; organiziranje odmora; usluge paket aranžmana; usluge turističkih informacija; pružanje pomoći u prijavi na let i putničkih aranžmana; informacije i savjetodavne usluge povezane sa svim prethodno navedenim uslugama u klasi 39.

(111) **BAZ1820829** (181) 23/03/2028

(210) BAZ1820829A (220) 23/03/2018

(151) 27/05/2020

(732) **Dubai Aviation Corporation (trading as flydubai) flydubai Headquarters, Terminal 2, P.O. Box 353, Dubai, AE**

(740) "MSA IP"

(591) plava, svijetlo plava, narandžasta

(540)



(531) 1.3,27.3,27.5,29.1

(511)

39 Avionske usluge, usluge zračnog prevoza, zakup čarter aviona; usluge putovanja; kurirske usluge; usluge rukovanja teretom; usluge skladištenja tereta; usluge prevoza tereta; isporuka robe zračnim putem; pratnja putnika; usluge posredovanja u prometu teretom i usluge špedicije tereta; usluge rukovanja teretom na aerodromima; pakiranje i skladištenje robe; usluge agencija za rezervaciju putovanja; usluge putničkih agencija; rezervacija letova; organiziranje letova; organiziranje odmora; usluge paket aranžmana; usluge turističkih informacija; pružanje pomoći u prijavi na let i putničkih aranžmana; informacije i savjetodavne usluge povezane sa svim prethodno navedenim uslugama u klasi 39.

(111) **BAZ1820835** (181) 28/03/2028

(210) BAZ1820835A (220) 28/03/2018

(151) 02/06/2020

(732) **Rubik's Brand Limited 7 Lambton Place, London W112SH, GB**

(740) Dragan Mićunović

(540)

RUBIK'S

(511)

28 Igračke, igre, predmeti za igru i slagalice, trodimenzionalne slagalice; elektronske igre; ručne elektronske igre.

- (111) **BAZ1820836** (181) 28/03/2028
 (210) BAZ1820836A (220) 28/03/2018
 (151) 08/06/2020
 (732) **Food & Fine Pastries
 Manufacturing Company "Sunbulah"
 P.O. Box 8960, Jeddah 21492, SA**
 (740) DR DIANA PROTIC-TKALČIĆ &
 PARTNERS D.O.O.
 (591) crna, siva
 (540)



(531) 26.4,27.5,28.1

(511)

30 Kafa, čaj, kakao i nadomjesci kafe; riža; tapioka i sago; brašno i proizvodi od žitarica; kruh, kolači, slastice i bomboni; sladoled; šećer, med, sirup od melase; kvasac; prašak za dizanje tijesta; so; senf; ocat, umaci (začini); mirođije; led za hlađenje.

(111) **BAZ1820841** (181) 30/03/2028

(210) BAZ1820841A (220) 30/03/2018

(151) 02/06/2020

(732) **HGST Netherlands B.V.
 Herikerbergweg 238, Luna Arena,
 Amsterdam, Netherlands 1101 CM, NL**

(740) "MSA IP"

(540)

G-TECHNOLOGY

(511)

9 Naučni aparati i instrumenti; računarski hardver; računarske periferne jedinice; računarske komponente; hardver za računarske mreže; električni kablovi; računarski softver; programi za pohranjivanje podataka; računarski softver za omogućavanje preuzimanja podataka; računarski softver za kodiranje; računarski softver za kompresiju podataka; aplikacije koje se mogu preuzeti za upotrebu na mobilnim uređajima; računarski softver za daljinsko upravljanje i analizu koji se može preuzeti; računarski softver za praćenje računarskih sistema; kablovi za prenos podataka; priključne stanice; interfejsi za računare; integrisana kola; kartice sa

elektronskim integrisanim kolom; torbe za prenošenje računarskih perifernih jedinica; torbe za eksterni hard disk; torbe za eksterne SSD diskove; torbe za interne hard diskove; torbe za interne SSD diskove; kućišta za interne hard diskove; kućišta za interne SSD diskove; aparati za snimanje medija; uređaji za skladištenje podataka; računarska memorija; magnetni nosači podataka, diskovi za snimanje; elektronske memorije; memorijske kartice; USB priključci; fleš memorija; adapteri za fleš kartice; čitači fleš kartica; prazni USB priključci; fleš memorijska kartica; prazne fleš memorijske kartice; prenosivi uređaji fleš memorije; poluprovodnički memorijski uređaji; računarski disk dražveri; hard diskovi; SSD diskovi; backup dražveri za računare (dražveri za čuvanje rezervnih kopija); publikacije koje se mogu preuzimati; elektronska obaveštenja (bilteni) koja se mogu preuzimati.;

16 Papir; samoljepljivi papir; papir za upotrebu u proizvodnji kesa i pakovanja; kancelarijski materijal; štampane stvari; štampani priručnici; štampani prospekti; katalozi; papirne etikete; natpisi od papira ili kartona; kutije od papira; kartonske kutije; priručnici iz oblasti računarske tehnologije, računarskog hardvera, računarskog softvera, skladištenja podataka i specifikacije računarskih proizvoda; štampani pamfleti, dijagrami, brošure, priručnici, knjige, knjižice, propagandni listići, informativni reklamni materijal, informativni listovi i bilteni, samoljepljive naljepnice i kompleti koji se sastoje isključivo od jednog ili više prethodno navedenih materijala iz oblasti računarske tehnologije, računarskog hardvera, računarskog softvera, skladištenja podataka, i specifikacije računarskih proizvoda; uputstva iz oblasti računarske tehnologije, računarskog hardvera, računarskog softvera, skladištenja podataka, i specifikacije računarskih proizvoda; štampani materijal za obuku iz oblasti računarske tehnologije, računarskog hardvera, računarskog softvera, skladištenja podataka, i specifikacije računarskih proizvoda; papir za umotavanje i pakovanje; plastična pucketava folija za umotavanje i pakovanje; plastične ili papirne kese za pakovanje robe, koverte i vrećice; plastična folija za pakovanje; papirne rolne za pakovanje.;

42 Naučne i tehnološke usluge; usluge elektronskog pohranjivanja za arhiviranje baza podataka, slika i drugih elektronskih podataka; savjetovanje u oblasti informacione tehnologije; dizajn i razvoj računarskog softvera; dizajn, održavanje, razvoj i ažuriranje računarskog softvera; usluge tehničkog savjetovanja koje se odnose na informacionu tehnologiju; pružanje usluga tehničkog savjetovanja koje se odnose na računarski hardver i softver; utvrđivanje problema računarskog softvera (tehnička podrška); usluge migracije podataka; čuvanje rezervne kopije podataka van mreže; ponovno uspostavljanje računarskih podataka; pružanje informacija koje se odnose na računarsku tehnologiju i programiranje.

- (111) **BAZ1820943** (181) 18/05/2028
 (210) BAZ1820943A (220) 18/05/2018
 (151) 14/05/2020
 (300) 016055246
 16/11/2016
 WO
 (732) **MEGGLE AG Megglestr. 6-12, 83512
 Wasserburg, DE**
 (740) "ŽIVKO MIJATOVIĆ & PARTNERS"
 d.o.o. Sarajevo

(540)



(531) 2.1,4.5,27.5

(511)

29 Mlijeko i mliječni proizvodi; jestiva ulja i masti; namazi ili preljevi za hljeb na bazi mlijeka, proteina, masti (sve dok je uključeno u ovu klasu); namazi ili preljevi za hljeb na bazi sojinog proteina za ishranu (sve dok je uključeno u ovu klasu); bjelila za kafu i čaj koja se sastoje uglavnom od ugljikohidrata, proteina i/ili masti; maslac od kaka; gotovi ili deserti u prahu i slična jela na bazi mlijeka; supe; surutka za prehrambene svrhe; koncentratni surutke, kazeina, voća ili proteina za prehrambene svrhe, sve prethodno navedene robe također u formi praha za prehrambene svrhe; sokovi od voća i povrća za kuhanje; želei, džemovi; životinjske masti u prahu (jestive masti); biljne masti u prahu (jestive masti); puter i pripravci od putera, vrhnje, proizvodi od vrhnja, vrhnje na biljnoj bazi, proizvodi od vrhnja na biljnoj bazi, kiselo mlijeko, pića od jogurta, mlijeko bez laktoze, mliječni proizvodi bez laktoze; vrhnje za kafu; imitacija sira; surutka; sir od skute; sir; voćne grickalice; sojino mlijeko (zamjena za mlijeko); pića koja se uglavnom sastoje od mlijeka; margarin, kokosov maslac, voćne salate, voćni želei (drhtalice), maslac od kaka, smetana, kiselo vrhnje, svježi sir; tzatziki (tradicionalni grčki, turski i perzijski umak od jogurta); skuta; zrnati sir;

30 Pekarski proizvodi i hljeb, bilo prelivevi/prekriveni, punjeni ili obloženi nečim; pita (arapski hljeb); punjeni arapski hljeb; brašna; pripravci od žitarica; pizza, tjestenina ili proizvodi od hljeba, uključujući one koji su u suštini punjeni i/ili prekriveni kobasicama i/ili mesom i/ili sirom i/ili voćem i/ili povrćem i/ili gljivama; grickalice, naime francuski hljeb i/ili tost i/ili peciva (fina sitna peciva) i /ili pita (arapski hljeb), koji su uglavnom punjeni i/ili prekriveni kobasicama i/ili mesnim proizvodima kao i sa sirom i/ili voćem i/ili povrćem i/ili gljivama; tijesto i slastice, majoneza; umaci (začini), naročito dresinzi za salatu i umaci (dipovi); mirođije; koncentratni kaka za

prehrambenu industriju; hljeb i proizvodi od hljeba, također prekriveni i obloženi maslacem, pripravcima od maslaca, sirom, pripravcima od sira i/ili sojinim pripravcima; sladoled; prah za sladoled; jestive soli; prirodni zaslađivači; slatki namazi i preljevi za hljeb na bazi ugljikohidrata (sve dok su uključeni u ovu klasu); voćni umaci; pudinzi;

32 Sokovi od voća i povrća kao pića i/ili za pripremu ili kao dodatak pićima; bezalkoholna pića, posebno pića koja sadrže mlijeko i mliječne proizvode (uključeni u ovu klasu); sirupi i drugi pripravci za pripremu napitaka; vrhnje, mlijeko, surutka, mliječni šećer, voće, kakao sirupi i/ili proteinski pripravci za pripremu bezalkoholnih pića (uključeni u ovu klasu); napici od surutke; pića od surutke.

**INDEKS BROJEVA ŽIGOVA- INDEKS BROJEVA ŽIGOVA
ИНДЕКС БРОЈЕВА ЖИГОВА**

BAZ1720328
BAZ1720402
BAZ1720450
BAZ1720453
BAZ1720455
BAZ1720464
BAZ1720538
BAZ1720541
BAZ1720561
BAZ1720562
BAZ1720563
BAZ1720564
BAZ1720572
BAZ1720575
BAZ1720614
BAZ1720627
BAZ1720629
BAZ1720630
BAZ1720631
BAZ1720644
BAZ1720661
BAZ1720662
BAZ1720666
BAZ1720667
BAZ1820734
BAZ1820739
BAZ1820744
BAZ1820745
BAZ1820746
BAZ1820747
BAZ1820748
BAZ1820751
BAZ1820752
BAZ1820760
BAZ1820761
BAZ1820762
BAZ1820763
BAZ1820766
BAZ1820769
BAZ1820773
BAZ1820787
BAZ1820826
BAZ1820828
BAZ1820829
BAZ1820835
BAZ1820836
BAZ1820841
BAZ1820943

INDEKS KLASA ŽİGOVA-INDEKS KLASA ŽİGOVA ИНДЕКС КЛАСА ЖИГОВА

1
BAZ1820760

3
BAZ1820761
BAZ1720666

4
BAZ1820739

5
BAZ1720541
BAZ1720402

6
BAZ1720614
BAZ1720627
BAZ1720455

7
BAZ1820739
BAZ1720455

8
BAZ1720627
BAZ1720455
BAZ1720572

9
BAZ1720666
BAZ1720614
BAZ1720667
BAZ1820841
BAZ1820826

11
BAZ1720450

12
BAZ1720631
BAZ1720538

14
BAZ1720561
BAZ1720666

16
BAZ1720666
BAZ1720667
BAZ1820841

18
BAZ1820734
BAZ1720666
BAZ1720667

19
BAZ1720614

20
BAZ1720561
BAZ1720666
BAZ1820739
BAZ1720667

21
BAZ1720450
BAZ1720666
BAZ1720667

22
BAZ1720538

25
BAZ1720538
BAZ1720561
BAZ1820734
BAZ1720666
BAZ1720627
BAZ1720455
BAZ1720667

28
BAZ1820835
BAZ1720666

29
BAZ1720644
BAZ1720575
BAZ1720464
BAZ1720562
BAZ1720563
BAZ1720564
BAZ1820943
BAZ1820744
BAZ1820745
BAZ1720328

30
BAZ1720575
BAZ1720464
BAZ1720666

BAZ1720629
BAZ1820762
BAZ1820763
BAZ1820766
BAZ1820836
BAZ1820773
BAZ1820746
BAZ1820747
BAZ1820748
BAZ1820943

31
BAZ1720464

32
BAZ1720666
BAZ1720453
BAZ1820943
BAZ1720402

33
BAZ1820769

34
BAZ1820751
BAZ1820752

35
BAZ1720562
BAZ1720563
BAZ1720564
BAZ1820746
BAZ1820747
BAZ1820748
BAZ1720614
BAZ1820744
BAZ1820745
BAZ1720630
BAZ1820787
BAZ1820739
BAZ1720455
BAZ1720667

36
BAZ1720614
BAZ1720630
BAZ1720661
BAZ1720662

37
BAZ1720614

38
BAZ1820787
BAZ1720667

BAZ1820826

39
BAZ1720630
BAZ1820828
BAZ1820829

40
BAZ1720614

41
BAZ1720666
BAZ1720402
BAZ1720667

42
BAZ1720666
BAZ1720661
BAZ1720662
BAZ1720667
BAZ1820841
BAZ1820826

43
BAZ1720666
BAZ1720328
BAZ1720402
BAZ1720667

45
BAZ1720667

INDEKS NOSILACA ŽIGOVA- INDEKS NOSITELJA ŽIGOVA ИНДЕКС НОСИЛАЦА ЖИГОВА

“BRAMS” d.o.o.
BAZ1720464

“FTM” d.o.o.
BAZ1720614

“Smith General Tools” d.o.o. Sarajevo
BAZ1720627
BAZ1720455

Bernard Vučina
BAZ1720402

Colgate-Palmolive Company, A Delaware Corporation
BAZ1820761

d.o.o. “EURO DONER & Pro” Cazin
BAZ1720328

Društvo za dizajn, razvoj, proizvodnju i promet u široj industrijskoj djelatnosti “PREVENT Central and Eastern Europe” d.o.o. (skraćeno PREVENT CEE d.o.o.)
BAZ1820734

Dubai Aviation Corporation (trading as flydubai)
BAZ1820828
BAZ1820829

Dunhill Tobacco of London Limited
BAZ1820751
BAZ1820752

Džajić-Commerce d.o.o.
BAZ1720575

E. I. du Pont de Nemours and Company
BAZ1820760

ETI GIDA SANAYI VE TICARET ANONIM SIRKETI
BAZ1820763

Facebook, Inc.
BAZ1720667

Food & Fine Pastries Manufacturing Company “Sunbulah”
BAZ1820836

FRUIT SHIPPERS LIMITED
BAZ1820766

Hankook Tire Co., Ltd.
BAZ1720661

BAZ1720662
BAZ1720631

Heineken Hrvatska d.o.o.
BAZ1720453

HEMOFARM A.D. farmaceutsko-hemijska industrija Vršac
BAZ1720541

HGST Netherlands B.V.
BAZ1820841

Intersoft d.o.o. Sarajevo
BAZ1820787

KE M.O. HOUSE CO., LTD
BAZ1720450

Knorr- Nahrungsmittel Aktiengesellschaft
BAZ1820762

Lidl Stiftung & Co. KG
BAZ1820769

BAZ1820773

MEGGLE AG
BAZ1820943

Mlijekoprodukt d.o.o. Kozarska Dubica
BAZ1720562

BAZ1720563

BAZ1720564

Prado d.o.o. Sarajevo
BAZ1820739

Rubik’s Brand Limited
BAZ1820835

Sanrio Company, Ltd.
BAZ1720666

The Gillette Company LLC
BAZ1720572

UNIQUE d.o.o. Srebrenik
BAZ1720538

Vita Nova d.o.o. Sarajevo
BAZ1720561

Vita-Life d.o.o.
BAZ1720629

VOČAR d.o.o.
BAZ1820744

BAZ1820745

BAZ1820746

BAZ1820747

BAZ1820748

Western Digital Technologies, Inc.
BAZ1820826

Yimor d.o.o.
BAZ1720630

Zvijezda plus d.o.o. Zagreb
BAZ1720644

PRENOS PRAVA-PRENOS PRAVA-ПРЕНОС ПРАВА**BAZR96155**

28/04/1998
 Mattel, Inc.
 333 Continental Boulevard, El Segundo,
 California 90245, US
 20/04/2020

BAZR96449

17/05/1999
 Ingersoll-Rand Industrial U.S., Inc.
 800-E Beaty Street, Davidson, NC 28036, US
 11/05/2020

BAZR96539

18/06/1999
 TIME USA, LLC
 3 Bryant Park, 6th Floor, New York, NY 10036,
 US
 15/04/2020

BAZR971993

19/11/2001
 ESCHMANN TECHNOLOGIES LTD
 Eschmann House, 15 Peter Road, Lancing, West
 Sussex, BN15 8TJ, GB
 10/04/2020

BAZ96632

18/04/2001
 Fortune Media IP Limited
 812 Silvercord, Tower 1, 30 Canton Road, Tsim
 Sha Tsui, Kowloon, HK
 05/05/2020

BAZ015508

28/12/2006
 Finca La Celia S.A.
 Montevideo 1012, piso 2° "C", Ciudad de Buenos
 Aires, AR
 29/04/2020

BAZ015520

17/01/2007
 Finca La Celia S.A.
 Montevideo 1012, piso 2° "C", Ciudad de Buenos
 Aires, AR
 29/04/2020

BAZ026390

20/05/2008
 Porton Biopharma Limited
 Manor Farm Road, Porton, Salisbury, Wiltshire,
 SP4 0JG, GB
 29/04/2020

BAZ0712088

26/07/2011
 Rudolf Leiner Gesellschaft m.b.H.
 Porschestra. 7, 3100 St. Pölten,, AT
 29/04/2020

BAZ1115435

06/05/2013
 Cardinal Health 529, LLC
 700 Cardinal Place, Dublin, Ohio 43017, US
 27/05/2020

BAZ1216666

09/12/2014
 Davidco B.V.
 Stadionkade 20 2, 1077VL Amsterdam, NL
 28/05/2020

BAZ1216667

09/12/2014
 Davidco B.V.
 Stadionkade 20 2, 1077VL Amsterdam, NL
 28/05/2020

BAZ1216668

09/12/2014
 Davidco B.V.
 Stadionkade 20 2, 1077VL Amsterdam, NL
 28/05/2020

BAZ1418170

08/06/2016
 Cardinal Health 529, LLC
 700 Cardinal Place, Dublin, Ohio 43017, US
 27/05/2020

BAZ1619497

29/06/2017
 Telegram FZ-LLC
 Business Central Towers, Tower A, Office 2301-
 2303, Dubai, UA
 17/03/2020

BAZ1619818

05/04/2019
 "AKOVA IMPEX" Društvo za proizvodnju, promet
 i usluge d.o.o. Sarajevo
 Mostarsko raskršće bb, Hadžići, 71000 Sarajevo,
 BA
 26/05/2020

PROMJENA NAZIVA- PROMJENA NAZIVA -ПРОМЈЕНА НАЗИВА**BAZR96836**

13/12/1999

Savencia Fromage & Dairy Hungary Zártkörűen
Működő Részvénytársaság
Zalaegerszeg, Platán sor 6., HU
27/04/2020

BAZR972489

11/01/2002

Tyco Fire & Security GmbH
Victor von Bruns-Str. 21, CH-8212 Neuhausen
am Rheinfall, CH
08/05/2020

BAZR982925

15/02/2002

HEMOFARM A.D. farmaceutsko-hemijska
industrija Vršac
Beogradski put bb, 26300 Vršac,, RS
10/04/2020

BAZR982935

27/02/2002

HEMOFARM A.D., farmaceutsko-hemijska
industrija Vršac
Beogradski put bb, 26300 Vršac, RS
08/04/2020

BAZR982936

27/02/2002

HEMOFARM A.D. farmaceutsko-hemijska
industrija Vršac
Beogradski put bb, 26300 Vršac,, RS
10/04/2020

BAZ004645

20/12/2005

ŽITO prehrambena industrija, d.o.o.
Šmartinska cesta 154, 1000 Ljubljana, SI
27/04/2020

BAZ0711814

08/06/2011

Bacardi Martini Patrón International GmbH
Quaistrasse 11, 8200 Schaffhausen, CH
10/03/2020

BAZ0711815

09/06/2011

Bacardi Martini Patrón International GmbH
Quaistrasse 11, 8200 Schaffhausen, CH
10/03/2020

BAZ0711816

27/06/2011

Bacardi Martini Patrón International GmbH
Quaistrasse 11, 8200 Schaffhausen, CH
09/03/2020

BAZ0813568

20/02/2012

MATERMACC MACHINERY INDUSTRY
CORPORATION LTD.
No.77, Gaoxin Road, Beichen Science and
Technology Park, Tianjin, No.77, CN
27/05/2020

BAZ0813568

20/02/2012

GOLDONI MACHINERY INDUSTRY
CORPORATION LTD.
No.77, Gaoxin Road, Beichen Science and
Technology Park, Tianjin, No.77, CN
27/05/2020

BAZ0813569

20/02/2012

MATERMACC MACHINERY INDUSTRY
CORPORATION LTD.
No.77, Gaoxin Road, Beichen Science and
Technology Park, Tianjin, No.77, CN
27/05/2020

BAZ0813569

20/02/2012

GOLDONI MACHINERY INDUSTRY
CORPORATION LTD.
No.77, Gaoxin Road, Beichen Science and
Technology Park, Tianjin, No.77, CN
27/05/2020

BAZ1619859

27/07/2018

Bacardi Martini Patrón International GmbH
Quaistrasse 11, 8200 Schaffhausen, CH
10/03/2020

BAZ1015265

05/11/2012

Premier Brands IP LLC (Delaware limited liability
company)
1411 Broadway, New York, New York 10018, US
10/03/2020

BAZ1317564

02/09/2015

Qatar Airways Group (Q.C.S.C)

P.O. Box 22550, Doha, QA

29/04/2020

BAZ1820760

28/05/2020

MATERMACC MACHINERY INDUSTRY
CORPORATION LTD.

No.77, Gaoxin Road, Beichen Science and
Technology Park, Tianjin, No.77, CN

27/05/2020

PROMJENA ADRESE- PROMJENA ADRESE-ПРОМЈЕНА АДРЕСЕ**BAZR96433**

23/05/2002

SUZUKI MOTOR CORPORATION (Suzuki Kabushiki Kaisha)

300 Takatsuka-cho, Minami-ku, Hamamatsu-shi, Shizuoka-ken, JP

08/04/2020

BAZR96449

17/05/1999

INGERSOLL-RAND COMPANY

800-E Beaty Street, Davidson, NC 28036, US

28/04/2020

BAZR96434

07/01/2002

SUZUKI MOTOR CORPORATION (Suzuki Kabushiki Kaisha)

300 Takatsuka-cho, Minami-ku, Hamamatsu-shi, Shizuoka-ken, JP

08/04/2020

BAZR96435

07/01/2002

SUZUKI MOTOR CORPORATION (Suzuki Kabushiki Kaisha)

300 Takatsuka-cho, Minami-ku, Hamamatsu-shi, Shizuoka-ken, JP

08/04/2020

BAZR971514

19/04/2001

PLAYBOY ENTERPRISES INTERNATIONAL, INC.

10960 Wilshire Blvd., Suite 2200, Los Angeles, California 90024, US

01/04/2020

BAZR971517

19/04/2001

PLAYBOY ENTERPRISES INTERNATIONAL, INC.

10960 Wilshire Blvd., Suite 2200, Los Angeles, California 90024, US

25/05/2020

BAZR971519

14/02/2001

PLAYBOY ENTERPRISES INTERNATIONAL, INC.

10960 Wilshire Blvd., Suite 2200, Los Angeles, California 90024, US

01/04/2020

BAZR971520

19/04/2001

PLAYBOY ENTERPRISES INTERNATIONAL, INC.

10960 Wilshire Blvd., Suite 2200, Los Angeles, California 90024, US

25/05/2020

BAZR971894

18/02/2002

BGP Products Operations GmbH

Turmstrasse 24, 6312 Steinhausen, CH

28/04/2020

BAZR972387

28/11/2000

Diageo North America, Inc.

Three World Trade Center, 175 Greenwich Street, New York 10007, US

11/05/2020

BAZR972819

25/01/1999

BRACCO SUISSE S.A.

Via Ponteggia 23 - 6814 CADEMPINO, CH

28/05/2020

BAZ004032

01/10/2004

COMPAGNIE GENERALE DES ETABLISSEMENTS MICHELIN

23, Place des Carmes-Déchaux, 63000 Clermont-Ferrand, FR

17/04/2020

BAZ004203

04/10/2005

SYNGENTA LIMITED

Syngenta, Jealott's Hill International Research Centre, Bracknell, Berkshire RG42 6EY, GB,

27/04/2020

BAZ004263

20/10/2005

Wm. WRIGLEY Jr. Company

1132 West Blackhawk Street, Chicago, Illinois 60642, US

29/04/2020

BAZ058579

28/09/2009

Kraft Foods Schweiz Holding GmbH

Chollerstrasse 4, 6300 Zug, CH

28/05/2020

BAZ069653

20/04/2010
Kraft Foods Schweiz Holding GmbH
Chollerstrasse 4, 6300 Zug, CH
28/05/2020

BAZ0812916

10/04/2012
Kraft Foods Schweiz Holding GmbH
Chollerstrasse 4, 6300 Zug, CH
28/05/2020

BAZ0914471

01/06/2012
Johnson & Johnson Surgical Vision, Inc.
1700 E. St. Andrew Place, Santa Ana, California
92705, US
18/05/2020

BAZ1014489

03/07/2012
DALAN KIMYA ENDUSTRI ANONIM SIRKETI
Ümit Mah. Kemalpaşa Cad. No.325 35060
Pinarbaşı Bornova, Izmir, TR
01/04/2020

BAZ1014569

05/06/2012
OTIS ELEVATOR COMPANY
One Carrier Place, Farmington, CT 06032, US
18/05/2020

BAZ1014745

09/10/2012
Home Box Office, Inc.
30 Hudson Yards, New York, New York 10001,
US
23/04/2020

BAZ1014747

09/10/2012
Home Box Office, Inc.
30 Hudson Yards, New York, New York 10001,
US
23/04/2020

BAZ1014748

09/10/2012
Home Box Office, Inc.
30 Hudson Yards, New York, New York 10001,
US
23/04/2020

BAZ1015182

26/09/2012
Kraft Foods Schweiz Holding GmbH
Chollerstrasse 4, 6300 Zug, CH
28/05/2020

BAZ1216113

12/02/2014
Kraft Foods Schweiz Holding GmbH
Chollerstrasse 4, 6300 Zug, CH
28/05/2020

BAZ1316913

26/03/2015
Kraft Foods Schweiz Holding GmbH
Chollerstrasse 4, 6300 Zug, CH
28/05/2020

BAZ1417842

25/05/2016
MERRYVALE LIMITED
Kingsway House Havilland Street St Peter Port
Guernsey GY1 2QE, GB
09/06/2020

BAZ1519010

10/05/2017
Logosoft d.o.o. Sarajevo
Grbavička 4, 71000 Sarajevo, BA
10/06/2020

BAZ1519011

10/05/2017
Logosoft d.o.o. Sarajevo
Grbavička 4, 71000 Sarajevo, BA
10/06/2020

BAZ1519012

10/05/2017
Logosoft d.o.o. Sarajevo
Grbavička 4, 71000 Sarajevo, BA
10/06/2020

**PROMJENA NAZIVA I ADRESE
PROMJENA NAZIVA I ADRESE
ПРОМЈЕНА НАЗИВА И АДРЕСЕ**

BAZ16

13/11/1997
SHARP KABUSHIKI KAISHA also trading as
SHARP CORPORATION
1 Takumi-cho, Sakai-ku, Sakai City, Osaka 590-
8522, JP
11/05/2020

BAZ96632

18/04/2001
TI Gotham Inc.
1716 Locust Street, Des Moines, Iowa 50309,
US
05/05/2020

BAZ004608

27/08/2007
Heineken Hrvatska d.o.o.
Dubovac 22, 47000 Karlovac, HR
29/04/2020

BAZ004609

27/08/2007
Heineken Hrvatska d.o.o.
Dubovac 22, 47000 Karlovac, HR
29/04/2020

BAZ004185

07/09/2005
Beam Suntory UK Limited
2 Longwalk Road, Stockley Park, Uxbridge,
Middlesex England UB11 1BA, GB
27/04/2020

BAZ058597

03/09/2009
Home Box Office, Inc.
30 Hudson Yards, New York, New York 10001,
US
17/04/2020

BAZ058598

03/09/2009
Home Box Office, Inc.
30 Hudson Yards, New York, New York 10001,
US
17/04/2020

BAZ058599

03/09/2009
Home Box Office, Inc.
30 Hudson Yards, New York, New York 10001,
US
17/04/2020

BAZ059289

12/03/2010
Atlantic Štark d.o.o. Beograd
Bulevar Peka Dapčevića 29, 11000 Beograd, RS
09/06/2020

BAZ1014744

09/10/2012
Home Box Office, Inc.
30 Hudson Yards, New York, New York 10001,
US
20/04/2020

BAZ1014746

09/10/2012
Home Box Office, Inc.
30 Hudson Yards, New York, New York 10001,
US
17/04/2020

BAZ1216792

10/11/2014
Home Box Office, Inc.
30 Hudson Yards, New York, New York 10001,
US
09/04/2020

BAZ1316964

09/02/2015
Home Box Office, Inc.
30 Hudson Yards, New York, New York 10001,
US
25/03/2020

BAZ1518893

02/02/2017
Home Box Office, Inc.
30 Hudson Yards, New York, New York 10001,
US
17/04/2020

BAZ0813568

20/02/2012

TIANJIN AULION HEAVY INDUSTRIES CO.,
LTD.

No.77, Gaoxin Road, Beichen Science and
Technology Park, Tianjin, , CN

27/05/2020

BAZ813569

20/02/2012

TIANJIN AULION HEAVY INDUSTRIES CO.,
LTD.

No.77, Gaoxin Road, Beichen Science and
Technology Park, Tianjin, , CN

27/05/2020

**PRODUŽENJE VAŽENJA ŽIGA-PRODULJENJE VAŽENJA ŽIGA
ПРОДУЖЕЊЕ ВАЖЕЊА ЖИГА****BAZR16**1/1998
16
25/05/2030**BAZR38**1/1998
5
14/06/2030**BAZR96155**2-3/1998
28
15/08/2030**BAZR96325**1-2/1999
1 17
22/07/2030**BAZR96328**2-3/1998
18 25
26/04/2030**BAZR96340**1-2/1999
2
22/02/2030**BAZR96433**2/2002
12
15/03/2030**BAZR96434**1/2002
12
15/03/2030**BAZR96435**1/2002
12
15/03/2030**BAZR96482**1-2/1999
12
18/02/2030**BAZR96573**1-2/1999
1 17
22/07/2030**BAZR96836**3/2000
29
03/07/2030**BAZR96838**2-3/1998
39
17/04/2030**BAZR96843**3/2000
3 9 12 14 16 18 21 25 28 30 32 41
21/03/2030**BAZR96903**3/2000
14 18 24
27/04/2030**BAZR961036**4/2000
5
25/06/2030**BAZR961040**4/2000
5
25/06/2030**BAZR961277**1/2001
32
17/04/2030**BAZR971413**2/2001
5
04/05/2030**BAZR971452**1-2/2000
9
15/08/2030**BAZR971514**1/2002
9 14 18 25
22/01/2030**BAZR971517**1/2002
3 12 24 27
06/04/2030

BAZR971519

1/2002
9 14 18 25 42
23/01/2030

BAZR971520

1/2002
16 18 25
15/02/2030

BAZR971771

2/2002
7
10/04/2030

BAZR971809

1/2002
36
26/06/2030

BAZR971891

2/2002
39
29/03/2030

BAZR971892

2/2002
39
29/03/2030

BAZR971894

2/2002
5
21/03/2030

BAZR972018

1/2002
16 17
22/07/2030

BAZR972103

2/2002
39
08/02/2030

BAZR972232

3-4/2002
25
10/05/2030

BAZR972237

2/2002
1 4 16 25 37 42
06/06/2030

BAZR972307

1/2002
5
05/06/2030

BAZR972308

1/2002
3
05/06/2030

BAZR972309

1/2002
29
05/06/2030

BAZR972310

2/2002
30
05/06/2030

BAZR972423

1-2/1999
5
18/05/2030

BAZR972430

2/2002
5
15/02/2030

BAZR972498

2/2002
5
05/06/2030

BAZR972499

2/2002
5
05/06/2030

BAZR972516

1-2/1999
5
01/06/2030

BAZR972535

1/2002
5
15/03/2030

BAZR972539

1/2002
34
03/10/2030

BAZR972581

2/2002
10
25/06/2030

BAZR972582

2/2002
39 30
25/06/2030

BAZR972811

3-4/2000
10
25/07/2030

BAZR972819

1-2/1999
5
22/03/2030

BAZR972881

2/2002
30 32
16/05/2030

BAZR982895

2/2002
5
29/06/2030

BAZR982896

2/2002
5
29/06/2030

BAZR982906

2/2002
5
10/04/2030

BAZR982924

2/2002
16
30/03/2030

BAZR982925

2/2002
5
20/02/2030

BAZR982935

2/2002
5
20/02/2030

BAZR982936

2/2002
5
20/02/2030

BAZR983211

2/2002
32
15/03/2030

BAZR993349

2/2002
3 44
17/07/2030

BAZ004032

3-4/2004
12
07/01/2030

BAZ004053

2/2005
12
27/01/2030

BAZ004060

3-4/2002
32
01/02/2030

BAZ004077

1-2/2003
24 25
09/02/2030

BAZ004078

3-4/2004
24 25
09/02/2030

BAZ004079

1-2/2003
24 25
09/02/2030

BAZ004090

1-2/2003
24 25
10/02/2030

BAZ004097

2/2005
5
16/02/2030

BAZ004104

2/2005
5
21/02/2030

BAZ004105

2/2005
5
21/02/2030

BAZ004130

2/2005
19
06/03/2030

BAZ004136

1-2/2003
5
09/03/2030

BAZ004143

2/2005
9 16 35 36 38 39 40 41 42 44 45
13/03/2030

BAZ004144

2/2005
9 16 35 36 38 39 40 41 42 44 45
13/03/2030

BAZ004145

2/2005
9 16 35 36 38 39 40 41 42 44 45
13/03/2030

BAZ004148

2/2005
35
15/03/2030

BAZ004149

2/2005
35
15/03/2030

BAZ004154

2/2005
5
15/03/2030

BAZ004156

2/2005
3 21
17/03/2030

BAZ004166

2/2005
32
22/03/2030

BAZ004185

2/2005
33
30/03/2030

BAZ004187

3-4/2005
8
04/04/2030

BAZ004188

2/2005
3 16 21
05/04/2030

BAZ004189

2/2005
3 16 21
05/04/2030

BAZ004192

3-4/2005
9 16 36 37 38 41 42
06/04/2030

BAZ004203

2/2005
1 5
17/04/2030

BAZ004215

2/2005
8 9 16 17 35 41
25/04/2030

BAZ004216

2/2005
8 9 16 17 35 41
25/04/2030

BAZ004224

2/2005
5
27/04/2030

BAZ004225

2/2005
9 36
28/04/2030

BAZ004226

2/2005
9 36
28/04/2030

BAZ004227

2/2005
9 36
28/04/2030

BAZ004232

2/2005
3
05/05/2030

BAZ004238

2/2005
14
08/05/2030

BAZ004239

2/2005
4
10/05/2030

BAZ004244

2/2005
5
15/05/2030

BAZ004248

2/2005
41
17/05/2030

BAZ004251

2/2005
9 12 13 37
18/05/2030

BAZ004254

2/2005
36
22/05/2030

BAZ004263

3-4/2005
30
26/05/2030

BAZ004271

2/2005
3
30/05/2030

BAZ004291

2/2005
12
06/06/2030

BAZ004298

2/2005
5
08/06/2030

BAZ004300

2/2005
12
12/06/2030

BAZ004307

2/2005
1
15/06/2030

BAZ004324

2/2005
1 3 5 9 16 21 29 30 32 41 42 44
22/06/2030

BAZ004325

2/2005
1 3 5 9 16 21 29 30 32 41 42 44
22/06/2030

BAZ004327

2/2005
10
22/06/2030

BAZ004328

2/2005
10
22/06/2030

BAZ004331

2/2005
3 4 5 8 11 16 17 18 21 24 25 26 28 29 30 31 32
33 34 35 41 43
23/06/2030

BAZ004340

2/2005
3 5
03/07/2030

BAZ004341

3-4/2005
10
03/07/2030

BAZ004345

1/2005
5
06/07/2030

BAZ004409

2/2005
5
08/08/2030

BAZ004447

3-4/2005
9 28
23/08/2030

BAZ004448

3-4/2005
9 28
23/08/2030

BAZ0044493-4/2005
9 28
23/08/2030**BAZ004470**3-4/2002
34
30/08/2030**BAZ004478**3-4/2005
16 25 41
04/09/2030**BAZ004608**3-4/2007
32
25/10/2030**BAZ004609**3-4/2007
32
25/10/2030**BAZ004629**1/2006
1 5 6 7 9 11 37
08/11/2030**BAZ004645**1/2006
30
13/11/2030**BAZ004650**3-4/2005
5
15/11/2030**BAZ004700**2/2006
5
04/12/2030**BAZ1014489**3/2012
3
13/01/2030**BAZ1014509**3/2012
5
27/01/2030**BAZ1014510**3/2012
19
27/01/2030**BAZ1014524**2/2012
2 16
05/02/2030**BAZ1014543**1/2010
5
09/02/2030**BAZ1014555**3/2012
30 35 43
15/02/2030**BAZ1014567**2/2012
34
19/02/2030**BAZ1014569**2/2012
7 37
19/02/2030**BAZ1014572**3/2012
12
19/02/2030**BAZ1014573**2/2010
5
19/02/2030**BAZ1014574**2/2012
30
19/02/2030**BAZ1014580**3/2012
4 11 12 37 41 42
22/02/2030**BAZ1014623**3/2012
1 3 5
02/03/2030**BAZ1014624**1/2011
1 3 5
02/03/2030**BAZ1014634**1/2010
5
05/03/2030

BAZ1014636

3/2012
7 12
08/03/2030

BAZ1014644

3/2012
12 37
12/03/2030

BAZ1014645

3/2012
12 37
12/03/2030

BAZ1014646

3/2012
12 37
12/03/2030

BAZ1014647

3/2012
12 37
12/03/2030

BAZ1014648

3/2012
12 37
12/03/2030

BAZ1014649

3/2012
29 30
15/03/2030

BAZ1014652

1/2011
5 29
16/03/2030

BAZ1014654

3/2012
6
17/03/2030

BAZ1014656

3/2012
9 11
18/03/2030

BAZ1014666

3/2012
32 35
22/03/2030

BAZ1014670

3/2012
29 30 32
22/03/2030

BAZ1014677

3/2012
29 30 32 35
23/03/2030

BAZ1014678

3/2012
29 30 32 35
23/03/2030

BAZ1014679

3/2012
16 28
23/03/2030

BAZ1014682

3/2011
5
25/03/2030

BAZ1014689

1/2013
5
26/03/2030

BAZ1014690

3/2012
12
29/03/2030

BAZ1014691

3/2012
12
29/03/2030

BAZ1014692

3/2012
12
29/03/2030

BAZ1014693

3/2012
13
29/03/2030

BAZ1014699

3/2012
3 4 5 11
01/04/2030

BAZ1014706

3/2012
39
07/04/2030

BAZ1014707

3/2012
9 14 18 25 35
07/04/2030

BAZ1014708

3/2012
5
08/04/2030

BAZ1014709

3/2012
5
08/04/2030

BAZ1014710

3/2012
5
08/04/2030

BAZ1014716

3/2012
5
12/04/2030

BAZ1014720

1/2011
5
13/04/2030

BAZ1014742

3/2012
5
20/04/2030

BAZ1014744

4/2012
9 38 41
20/04/2030

BAZ1014745

4/2012
41
20/04/2030

BAZ1014746

4/2012
9 38 41
20/04/2030

BAZ1014747

4/2012
41
20/04/2030

BAZ1014748

4/2012
41
20/04/2030

BAZ1014754

3/2012
7 9 11 35 37 42
21/04/2030

BAZ1014760

3/2010
3 5
22/04/2030

BAZ1014761

3/2010
3 5
22/04/2030

BAZ1014764

3/2012
5 10 41 42 44
23/04/2030

BAZ1014768

3/2012
34
26/04/2030

BAZ1014778

3/2012
5
28/04/2030

BAZ1014781

3/2012
5
29/04/2030

BAZ1014783

3/2010
11 30
29/04/2030

BAZ1014784

3/2010
11 30
29/04/2030

BAZ1014803

3/2012
9 38 41
11/05/2030

BAZ1014816

3/2012
30
17/05/2030

BAZ1014818

13/2012
8
19/05/2030

BAZ1014831

3/2010
30
24/05/2030

BAZ1014843

13/2012
18 25
31/05/2030

BAZ1014858

30/08/2010
9 35 42
11/06/2030

BAZ1014872

30/07/2010
1 3 5 11 35 36 41
17/06/2030

BAZ1014879

03/09/2012
12
21/06/2030

BAZ1014890

3/2012
5
25/06/2030

BAZ1014891

3/2012
5
25/06/2030

BAZ1014892

13/2012
25 28 41
25/06/2030

BAZ1014893

30/08/2012
25 28 41
25/06/2030

BAZ1014895

3/2012
12
28/06/2030

BAZ1014896

3/2012
5
28/06/2030

BAZ1014900

3/2012
30
02/07/2030

BAZ1014913

3/2012
9 16 35
08/07/2030

BAZ1014915

4/2010
34
08/07/2030

BAZ1014921

3/2012
29 30
09/07/2030

BAZ1014937

3/2012
3
16/07/2030

BAZ1014938

3/2012
3
20/07/2030

BAZ1014939

3/2012
18 25 35
20/07/2030

BAZ1015001

4/2012
18 25 35
10/08/2030

BAZ1015005

4/2012
18 25 35
10/08/2030

BAZ1015020

13/2012
12
23/08/2030

BAZ1015046

4/2012
5
03/09/2030

BAZ1015048

4/2012
5
03/09/2030

BAZ1015049

4/2012
5 10
03/09/2030

BAZ1015059

4/2012
5
13/09/2030

BAZ1015061

3/2012
5
13/09/2030

BAZ1015062

3/2012
5
13/09/2030

BAZ1015067

4/2010
9 42
16/09/2030

BAZ1015068

4/2010
9 42
16/09/2030

BAZ1015069

4/2010
9 42
16/09/2030

BAZ1015070

4/2010
9 42
16/09/2030

BAZ1015071

4/2010
9 42
16/09/2030

BAZ1015072

4/2010
9 42
16/09/2030

BAZ1015073

4/2010
9 42
16/09/2030

BAZ1015109

4/2012
10 28
07/10/2030

BAZ1015140

4/2012
6 11 17
14/10/2030

BAZ1015142

4/2012
7
14/10/2030

BAZ1015143

4/2012
9
14/10/2030

BAZ1015189

4/2012
5
11/11/2030

BAZ1015236

4/2012
1 16 17
06/12/2030

BAZ1015239

4/2012
34
08/12/2030

BAZ1015240

4/2012
34
08/02/2030

BAZ1015243

4/2012
34
08/12/2030

BAZ1015278

1/2011
34
17/12/2030

BAZ1015312

4/2012
1 5 9 10 29
30/12/2030

BAZ1518607

3/2016
9
04/05/2030

UPIS LICENCE U REGISTAR PRIZNATIH PRAVA NA ŽIGOVE
UPIS LICENCE U REGISTAR PRIZNATIH PRAVA NA ŽIGOVE
УПИС ЛИЦЕНЦЕ У РЕГИСТАР ПРИЗНАТИХ ПРАВА НА ЖИГОВЕ

(broj licence)

BAZL20599

(broj žiga)

baz1519012

(objavljeno u Glasniku/Gazeti)

2/2020

(datum upisa licence)

26/05/2020

(davalac licence)

Logosoft d.o.o. Sarajevo

Grbavička 4, 71000 Sarajevo, BA

(sticalac licence)

TELEKOMUNIKACIJE RS a.d. Banja Luka

Vuka Karadžića br. 2., BA

(vrsta licence)

Neisključiva

(izgled žiga)



(međunarodna klasifikacija roba i usluga)

09 35 38

(licenca za robe/usluge)

(broj licence)

BAZL20600

(broj žiga)

BAZ1519011

(objavljeno u Glasniku/Gazeti)

2/2020

(datum upisa licence)

26/05/2020

(davalac licence)

Logosoft d.o.o. Sarajevo

Grbavička 4, 71000 Sarajevo, BA

(sticalac licence)

TELEKOMUNIKACIJE RS a.d. Banja Luka

Vuka Karadžića br. 2., Banja Luka, BA

(vrsta licence)

Neisključiva

(izgled žiga)



(međunarodna klasifikacija roba i usluga)

9,35,38

(licenca za robe/usluge)

(broj licence)

BAZL20601

(broj žiga)

BAZ1519010

(objavljeno u Glasniku/Gazeti)
2/2020

(datum upisa licence)

26/05/2020

(davalac licence)

Logosoft d.o.o. Sarajevo

Grbavička 4, 71000 Sarajevo, BA

(sticalac licence)

TELEKOMUNIKACIJE RS a.d. Banja Luka

Vuka Karadžića br. 2., Banja Luka, BA

(vrsta licence)

Neisključiva

(izgled žiga)



(međunarodna klasifikacija roba i usluga)

09 35 38

(licenca za robe/usluge)

(broj licence)

BAZL20602

(broj žiga)

1922243A

(objavljeno u Glasniku/Gazeti)
2/2020

(datum upisa licence)

27/05/2020

(davalac licence)

Filip Bijelić

Slavka Rodića br. 2b, 78000 Banja Luka, BA

(sticalac licence)

FRESH MEDIA D.O.O. BANJA LUKA

Slavka Rodića 2b, 78000 Banja Luka

(vrsta licence)

Isključiva

(izgled žiga)



(međunarodna klasifikacija roba i usluga)

25,28,35,41

(licenca za robe/usluge)

**PRESTANAK PRAVA-PRESTANAK PRAVA
ПРЕСТАНАК ПРАВА**

BAZR96174

01/12/1998

JUB-H, družba za upravljanje in financiranje, d.d.
Dol pri Ljubljani 28, 1262 Dol pri Ljubljani, SI
VALIT
19

BAZR96176

01/12/1998

JUB-H, družba za upravljanje in financiranje, d.d.
Dol pri Ljubljani 28, 1262 Dol pri Ljubljani, 1262,
SI
TLAKOLIN
17

BAZR96177

01/12/1998

JUB-H, družba za upravljanje in financiranje, d.d.
Dol pri Ljubljani 28, 1262 Dol pri Ljubljani, SI
JUBOLIN
17

BAZR96219

15/02/2000

Janssen Pharmaceutica N.V. Turnhoutseweg 30,
B-2340 Beerse, BE
DIGENOL
5

BAZR96321

02/08/1999

MONSANTO TECHNOLOGY LLC 800 North
Lindbergh Boulevard, St.Louis, Missouri, US
LASSO
5

BAZR96412

02/08/1999

Dunhill Tobacco of London Limited Globe House,
4 Temple Place, London WC2R 2PG, GB



34

BAZR96456

02/08/1999

Kabushiki Kaisha Toshiba (Toshiba Corporation)
1-1, Shibaura 1-chome, Minato-ku, Tokyo,JP



1,3,4,6,7,8,9,10,11,12,14,16,17,21,28

BAZR96491

02/08/1999

ECOLAB INC. Ecolab Center, St. Paul,
Minnesota, US
ECOLAB
2,3,5

BAZR96503

02/05/2000

HENKEL-SLOVENIJA, Podjetje za proizvodnjo pralnih sredstev, kozmetike in drugih kemičnih proizvodov in za izvajanje trgovinske dejavnosti d.o.o. Industrijska 23, 2504 Maribor, SI



3

BAZR96535

02/05/2000

TDR d.o.o. Obala Vladimira Nazora 1, 52210 Rovinj, HR
YORK
34

BAZR96541

02/05/2000

TDR d.o.o. Obala Vladimira Nazora 1, 52210 Rovinj, HR
YORK CLUB
34

BAZR96542

02/05/2000

TDR d.o.o. Obala Vladimira Nazora 1, 52210 Rovinj, HR

Walter Wolf

34

BAZR96545

02/05/2000

TDR d.o.o. Obala Vladimira Nazora 1, 52210 Rovinj, HR



34

BAZR96547

02/05/2000

TDR d.o.o. Obala Vladimira Nazora 1, 52210 Rovinj, HR
BLUE RONHILL
34

BAZR96550

02/05/2000

TDR d.o.o. Obala Vladimira Nazora 1, 52210 Rovinj, HR

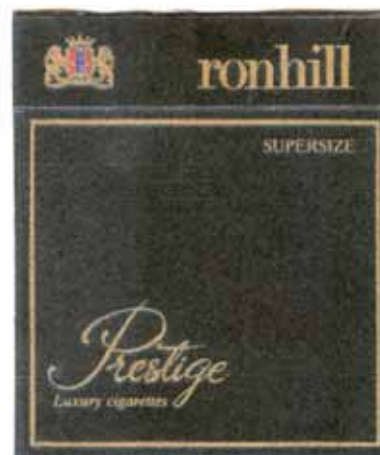

34

BAZR96580

02/05/2000

DuPont Agricultural Caribe Industries Ltd.
Clarendon House, 2 Church Street, HM11
Hamilton, BM
CHISEL
5

BAZR96970

16/04/2000
COLGATE-PALMOLIVE COMPANY 300 Park
Avenue, New York, N.Y. 10022, US
VEL
3

BAZR96972

16/04/2000
COLGATE-PALMOLIVE COMPANY 300 Park
Avenue, New York, N.Y. 10022, US
OLA
3

BAZR96973

16/04/2000
COLGATE-PALMOLIVE COMPANY 300 Park
Avenue, New York, N.Y. 10022, US
PAIC
3

BAZR961140

16/04/2000
LEK farmacevtska družba d.d. Verovškova 57,
1526 Ljubljana, SI
LENDACIN
5

BAZR961225

04/07/2001
Parke, Davis & Company LLC 201 Tabor Road,
Morris Plains, New Jersey 07950, US

PARKE-DAVIS

5

BAZR961287

08/10/2001
LEK farmacevtska družba d.d. Verovškova 57,
1526 Ljubljana, SI
OLIVIN
5

BAZR961296

08/10/2001
LEK farmacevtska družba d.d. Verovškova 57,
1526 Ljubljana, SI
VOBENOL
5

BAZR961317

04/07/2001
KIKKOMAN Corporation 250, Noda, Noda City,
Chiba, JP
KIKKOMAN
30

BAZR971547

29/01/2002
PLIVA HRVATSKA d.o.o. Ulica grada Vukovara
49, 10000 Zagreb, HR
ARTROCAM
5

BAZR971577

29/01/2002
PLIVA HRVATSKA d.o.o. Ulica grada Vukovara
49, 10000 Zagreb, HR
TEMADON
5

BAZR971619

29/01/2002
PLIVA HRVATSKA d.o.o. Ulica grada Vukovara
49, 10000 Zagreb, HR
MIROCEF
5

BAZR971621

29/01/2002
PLIVA HRVATSKA d.o.o. Ulica grada Vukovara
49, 10000 Zagreb, HR
NOVOCEF
5

BAZR971668

29/01/2002
VETERINA d.o.o. Svetonedjeljska 2, Kalinovica,
HR
HIBISTREP
5

BAZR971737

02/06/2002
F.L. SMIDTH & Co. A/S Vigerslev Alle 77, DK-
2500 Velby, DK

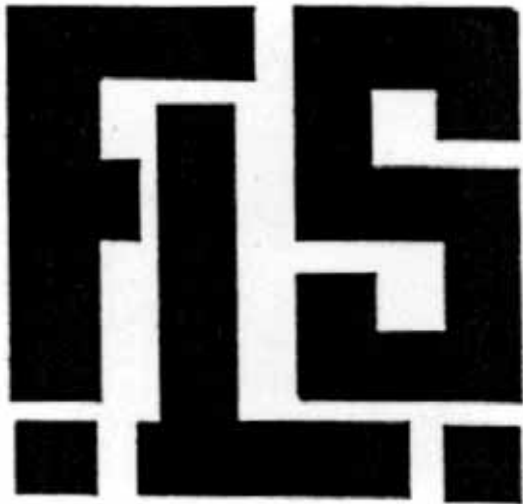

37,39,40,42

BAZR971964

02/06/2002

EXXON MOBIL CORPORATION 5959 Las
Colinas Blvd., Irving, Texas 75039-2298, US
EXXMAR
4

BAZR972031

02/06/2002

Merck Sharp & Dohme Corp. One Merck Drive,
Whitehouse Station, New Jersey 08889, US
ZOCOR
5

BAZR972054

29/01/2002

Merck Sharp & Dohme Corp. One Merck Drive,
Whitehouse Station, New Jersey 08889, US
PRINZIDE
5

BAZR972099

02/06/2002

KURARAY CO., LTD. 1621, Sakazu, Kurashiki,
Okayama, JP



18,25

BAZR972108

29/01/2002

Lapponia Jewelry Oy Strömbergintie 4, 00380
Helsinki, FI



14

BAZR972234

29/01/2002

FISONS LIMITED Aventis House, 50 Kings Hill
Avenue, Kings Hill, West Malling, Kent ME19
4AH, GB
FISONS
5

BAZR972290

02/06/2002

UPM Plywood Oy Niemenkatu 16, 15140 Lahti,
, , FI
WISA
1,16,19

BAZR972416

29/01/2002

GLAXO GROUP LIMITED 980 Great West Road,
Brentford, Middlesex, TW8 9GS, GB
VOLMAX
5

BAZR972532

29/01/2002

Merck Sharp & Dohme Corp. One Merck Drive,
Whitehouse Station, New Jersey 08889, US
FLUCINOM
5

BAZR972533

02/06/2002

Intervet International B.V. a limited liability
company organized and existing under the laws
of Netherlands Wim de Korverstraat 35, NL-
5831, AN Boxmeer, NL
HAPADEX
5

BAZR972614

02/06/2002

Manufacture de Tabacs Heintz van Landewyck,
société a responsabilité limité 31, rue de Hollerich,
Luxembourg, Grand-Duché de Luxembourg, LU



34

BAZR972636

29/01/2002

Merck Sharp & Dohme Corp. One Merck Drive,
Whitehouse Station, New Jersey 08889, US
NITRO-DUR

5

BAZR972728

21/01/2001

PHILIP MORRIS BRANDS SARL Quai
Jeanrenaud 3, 2000 Neuchâtel, CH
QUANTUM

34

BAZR972730

29/01/2002

PHILIP MORRIS BRANDS SARL Quai
Jeanrenaud 3, 2000 Neuchâtel, CH
SHADES

34

BAZR972738

21/01/2001

PHILIP MORRIS BRANDS SARL Quai
Jeanrenaud 3, 2000 Neuchâtel, CH
MERIT

34

BAZR972763

02/06/2002

PHARMACIA & UPJOHN COMPANY LLC 7000
Portage Road, Kalamazoo, Michigan 49001, US
PROVERA

5

BAZR972774

29/01/2002

PHILIP MORRIS BRANDS SARL Quai
Jeanrenaud 3, 2000 Neuchâtel, CH

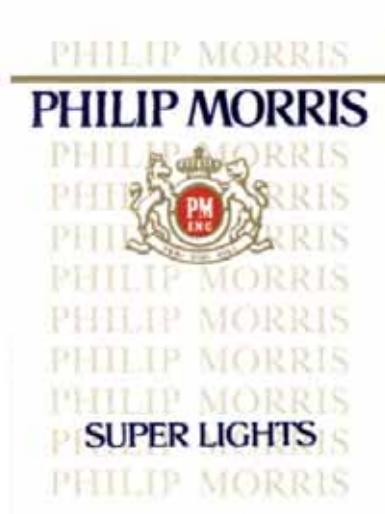

34

BAZR972781

29/01/2002

PHILIP MORRIS BRANDS SARL Quai
Jeanrenaud 3, 2000 Neuchâtel, CH
STAR BY PHILIP MORRIS

34

BAZR972784

29/01/2002

PHILIP MORRIS BRANDS SARL Quai
Jeanrenaud 3, 2000 Neuchâtel, CH



34

BAZR972796

29/01/2002

PHILIP MORRIS BRANDS SARL Quai
Jeanrenaud 3, 2000 Neuchâtel, CH



34

BAZR972797

29/01/2002

PHILIP MORRIS BRANDS SARL Quai
Jeanrenaud 3, 2000 Neuchâtel, CH



34

BAZR972861

02/06/2002

EMANUEL UNGARO ITALIA S.r.l. Via Vittor
Pisani 12/a, Milano, IT



3

BAZR982989

02/06/2002

FARMACEVTSKA HEMISKA KOZMETIČKA
INDUSTRIJA "ALKALOID" AD - Skopje Bul.
Aleksandar Makedonski br. 12, 91000 Skopje,
MK
ADOLON

5

BAZR983013

02/06/2002

KRKA, tovarna zdravil, d.d., Novo mesto
Šmarješka cesta 6, 8501 Novo mesto, SI
LECITON

5

BAZR983020

29/01/2002

REFLEXITE CORPORATION 120 Darling Drive,
Avon, Connecticut 06001-4217, US
REFLEXITE

9

BAZR983061

02/06/2002

RADENSKA d.d. Radenci Zdraviliško naselje 14,
9502 Radenci, SI

ŠUM

5,32

BAZR983069

29/01/2002

KYOCERA MITA CORPORATION No. 2-28,
1-chome, Tamatsukuri, Chuo-ku, Osaka 541, JP

mita

1,9,16

BAZR983075

02/06/2002

British American Tobacco Western Europe
Commercial Trading Limited Globe House, 1
Water Street, London, WC2R 3LA, GB

FDS

34

BAZR983244

02/06/2002

AGA COMMERCIAL PRODUCTS INC. 110
Woodcrest Road, Cherry Hill, New Jersey 08003,
US
MENUMASTER
11

BAZR983245

02/06/2002

JUB-H, družba za upravljanje in financiranje, d.d.
Dol pri Ljubljani 28, 1262 Dol pri Ljubljani, SI
JUBOCID
5

BAZR983263

02/06/2002

TDR d.o.o. Obala Vladimira Nazora 1, 52210
Rovinj, HR



34

BAZR983284

02/06/2002

GC America Inc. 3737 West 127th Street,
Chicago, Illinois 60658, US
COE-PAK
5

BAZ982789

31/12/2003

DAIICHI SANKYO COMPANY, LIMITED 3-5-1,
Nihonbashi Honcho, Chuo-ku, Tokyo 103-8426,
JP
ZELON
5

BAZ982798

31/12/2003

LABORATORIES ST. IVES SA 109, chemin du
Pont-du-Centenaire, 1228, Plan-les-Quates, CH
SWISS FORMULA
3

BAZ982800

31/12/2003

ST. IVES LABORATORIES, INC. 700 Sylvan
Avenue, Englewood Cliffs, NJ 07632, US



3

BAZ982801

31/12/2003

TILLY-SABCO (a French Societe Anonyme) TRO
GUIC 29650 Guerlesquin, , FR



1,29

BAZ983179

31/12/2003

American Sporting Goods Corporation 101
Enterprise, Aliso Viejo, California 92656, US



25

BAZ993481

29/01/2002

BORAC konfekcija doo, Travnik Kalibunar bb,
72270 Travnik, BA



25

408

BAZ0812329

30/09/2011

Wm. WRIGLEY Jr. Company 410 North Michigan
Avenue, Chicago, IL 60611, US

CLEAN

30

BAZ0812339

30/09/2011

Lidl Stiftung & Co. KG Stiftsbergstr. 1, 74167
Neckarsulm, DE



29,30,31

BAZ0812342

31/12/2011

CHENGDUHUAWEISCIENCE&TECHNOLOGY
CO., LTD Qingshui River Zone, West Hi-Tech
Zone, Chengdu, CN



9

BAZ0812343

31/12/2009

IDEA GROUP ADRIA d.o.o. Mostar Dr. Ante Starčevića br. 76, Mostar, BA



18,20,21

BAZ0812355

30/06/2013

GRUPPO LEPETIT S.r.l. Viale Luigi Bodio 37/b,
20158 Milano, IT
RIFAFOUR
5

BAZ0812356

31/12/2011

A1 Telekom Austria Aktiengesellschaft
Lassallestrasse 9, A-1020 Wien, AT



9,16,35,38,41,42

BAZ0812363

31/12/2011

PROIZVODNJA I TRGOVINA "PHARMAMED"
TRAVNIK D.O.O. Dolac na Lašvi bb, 72270
Travnik, BA
VITIVEN
5

BAZ0812366

30/09/2011

Valeant Pharmaceuticals Ireland Limited 3013
Lake Drive, Citywest Business Campus, Dublin
24, , , IE

VOLI SVOJE SRCE

5,10,16

BAZ0812372

31/12/2011

ČOLAK MIROSLAV Ledinac 150, Donji Mamići,
88340, Grude, BA



1,2,3,4,5,6,7,8,9,10,11,12,13,14,15,16,17,18,19
,20,21,22,23,24,25,26,27,28,29,30,31,32,33,34,
35,36,37,38,39,40,41,42,43,44,45

BAZ0812374

31/12/2011

Thomson Reuters Global Resources
Neuhofstrasse 1, 6340 Baar, CH



THOMSON REUTERS

9,16,35,36,37,38,41,42,44,45

BAZ0812375

31/12/2011

Thomson Reuters Global Resources
Neuhofstrasse 1, 6340 Baar, CH

THOMSON-REUTERS

9,16,35,36,37,38,41,42,44,45

BAZ0812376

31/12/2011

PT. Nutrifood Indonesia Jl. Rawabali II No.3,
Kawasan Industri Pulogadung (K.I.P.), Jakarta
13920, ID

The logo for Nutri-C features the word "Nutri-C" in a bold, orange, sans-serif font. A small green leaf icon is positioned above the letter 'i' in "Nutri".

5,29,30,32

BAZ0812377

31/12/2011

PT. Nutrifood Indonesia Jl. Rawabali II No.3,
Kawasan Industri Pulogadung (K.I.P.), Jakarta
13920, ID



5,29,30

BAZ0812378

31/12/2011

PT. Nutrifood Indonesia Jl. Rawabali II No.3,
Kawasan Industri Pulogadung (K.I.P.), Jakarta
13920, ID

The logo for Javacana Slim features the word "JAVACANA" in a large, bold, brown, serif font, with "SLIM" in a smaller, bold, brown, serif font directly below it.

5,29,30,32

BAZ0812381

31/03/2009

Udruženje građana Vatrogasno društvo Mostar
Braće Brkića 4, Mostar, BA
VATROGASNO DRUŠTVO MOSTAR



41,45

BAZ0812383

31/12/2011

QINVEST Hamad Al Kaber Street, Doha-P.O.
Box 26222, QA



36

BAZ0812384

30/09/2011

Schneidersöhne Deutschland GmbH & Co. KG
Gehrstr. 7-11, 76275 Ettlingen, DE
LUXOMAGIC
16

BAZ0812390

30/06/2012

MEGGLE AG Megglestraße 6-12, 83512
Wasserburg, DE
Vitalité
29

BAZ0812391

31/12/2011

MEGGLE AG Megglestraße 6-12, 83512
Wasserburg, DE

Classic

29

BAZ0812395

30/09/2011

Tine SA, A limited liability company organized
under the laws of Norway Dronning Eufemias
gate 6, 0191 Oslo, NO

Snofrisk

29

BAZ0812398

30/09/2011

Georg Gavrilović Ilica 8, HR-10000 ZAGREB,
HR
MANDOLINA
29

BAZ0812399

30/09/2011

Georg Gavrilović Ilica 8, HR-10000 ZAGREB,
HR
GALED
29,30

BAZ0812403

30/06/2008

Becton, Dickinson and Company 1 Becton Drive,
Franklin Lakes, New Jersey 07417-1880, US

 **BD Aqueo Premium**

5

BAZ0812408

31/03/2012

Media Centar d.o.o. Kolodvorska 3, 71000
Sarajevo, BA

 **MEDIACENTAR ONLINE**

41

BAZ0812410

31/03/2012

Media Centar d.o.o. Kolodvorska 3, 71000
Sarajevo, BA

 **DIGITALNI ARHIV
INFOBIRO
MEDIACENTAR SARAJEVO**

41

BAZ0812411

30/06/2008

Adnan Hrenovica Skenderija čikma br. 4, 71000
Sarajevo, BA

LRC

36

BAZ0812415

30/09/2011

CREA BILIŞİM TEKNOLOJILERI ANONIM
ŞİRKETİ Sanayi Caddesi No: 9, Kat: 2, Yukari
Dudullu-Umraniye-Istanbul, TR

crea

9

BAZ0812419

30/09/2011

ASUSTeK COMPUTER INC. 4F, No. 150, Li-Te Rd., Peitou, Taipei, Taiwan, TW



9

BAZ0812423

30/09/2011

THINKWARESYSTEMS Corp. 15F, Hanmi Tower, 45 Bang-dong, Songpa-gu, Seoul, KR



9

BAZ0812453

31/12/2011

GIANNI VERSACE S.p.A. Via Manzoni 38, Milano, IT



18,25,26,42

BAZ0812492

30/09/2011

HEMOFARM A.D. farmaceutsko-hemijska industrija Vršac Beogradski put bb, 26 300 Vršac, RS

ENZIX

5

BAZ0812494

31/03/2012

Research In Motion Limited 295 Phillip Street Waterloo, Ontario Canada, N2L 3W8, CA

RIM

6,9,11,16,18,20,21,25,28,35,37,38,39,41,42,45

BAZ0812495

31/12/2011

Research In Motion Limited 295 Phillip Street Waterloo, Ontario Canada, N2L 3W8, CA
RESEARCH IN MOTION

6,9,11,16,18,20,21,25,28,35,37,38,39,41,42,45

BAZ0812496

31/12/2011

Research In Motion Limited 295 Phillip Street Waterloo, Ontario Canada, N2L 3W8, CA
BLACKBERRY UNITE

6,9,11,16,18,20,21,25,28,35,37,38,39,41,42,45

BAZ0812497

31/12/2011

Research In Motion Limited 295 Phillip Street Waterloo, Ontario Canada, N2L 3W8, CA
BLACKBERRY PEARL

6,9,11,16,18,20,21,25,28,35,37,38,39,41,42,45

BAZ0812498

31/12/2011

Research In Motion Limited 295 Phillip Street Waterloo, Ontario Canada, N2L 3W8, CA
BLACKBERRY CURVE

6,9,11,16,18,20,21,25,28,35,37,38,39,41,42,45

BAZ0812504

31/12/2011

DIO COMMERCE d.o.o. Vojvode Radomira Putnika br.23, 78000 Banja Luka, BA



13,28,39

BAZ0812506

31/03/2011

DIO COMMERCE d.o.o. Vojvode Radomira Putnika br.23, 78000 Banja Luka, BA



13,28,39

BAZ0812520

31/12/2011

Deutsche Telekom AG Friedrich-Ebert-Allee 140,
53113 Bonn, DE

XtraClick

9,16,35,36,37,38,42,45

BAZ0812521

31/12/2011

BRENDON GYERMEKÁRUHÁZAK Kft. Váci út
168., 1138 Budapest, HU



24,25

BAZ0812522

31/12/2011

GALENIKA a.d. Ul. Batajnički drum bb, 11080
Beograd, RS

AMLOGAL

5

BAZ0812523

31/12/2011

BRENDON GYERMEKÁRUHÁZAK Kft. Váci út
168., 1138 Budapest, HU



12,18,20

BAZ0812525

30/09/2008

MBI DEVELOPMENT d.o.o. Sarajevo Ul.
Lužansko Polje bb, Sarajevo, BA



3,5,6,7,8,12,16,18,19,20,27,32,33,35,36,37,38,
39,40,41,42,43,45

BAZ0812529

31/12/2011

Vitaminka A.D. Banja Luka Braće Pišteljića 22,
78000 Banja Luka, BA

VITUP

32

BAZ0812530

31/12/2011

ABC-MAHIĆ doo Goraždanska br. 4, 77240
Bosanska Krupa, BA



3,5,32

BAZ0812531

31/12/2008

ABC-MAHIĆ doo Goraždanska br. 4, 77240
Bosanska Krupa, BA

Herbym



3,5,32

BAZ0812534

31/12/2011

ZVIJEZDA dioničko društvo za proizvodnju, trgovinu i usluge Ul. Marijana Čavića 1, 10000 Zagreb, HR



29

BAZ0812539

31/12/2011

Georg Gavrilović Ilica 8, HR-10000 ZAGREB, HR



2,3,5,8,10,11,14,15,16,18,20,21,22,23,24,25,26,27,28,29,30,31,32,33,34,35,37,39,43

BAZ0812540

30/06/2008

SA TOURS d.o.o. Sarajevo Trg Solidarnosti b.b., Sarajevo, Sarajevo-Novı Grad, BA



39,43

BAZ0812546

30/09/2011

CARLSBERG BREWERIES A/S Ny Carlsberg Vej 100, 1760 Kobenhavn V, DK



32,33

BAZ0812547

31/12/2011

KIKA MÖBEL-HANDELSGESELLSCHAFT M.B.H. Anton Scheiblin Gasse 1, 3100 St. Pölten, AT
CRVENI KARTON
11,16,20,21,24,27,28

BAZ0812548

31/12/2011

KIKA MÖBEL-HANDELSGESELLSCHAFT
M.B.H. Anton Scheiblin Gasse 1, 3100 St. Pölten,
AT



11,16,20,21,24,27,28

BAZ0812551

30/09/2011

MOJA NALOŽBA, pokojninska družba d.d. Ulica
Vita Kraigherja 5, 2000 Maribor, SI



35,36,45

BAZ0812552

30/09/2011

MOJA NALOŽBA, pokojninska družba d.d. Ulica
Vita Kraigherja 5, 2000 Maribor, SI



35,36,45

BAZ0812577

31/12/2011

HIGH TECH COMPUTER CORPORATION
No. 23, Xinghua Road, Taoyuan City, Taoyuan
County 330, Taiwan, TW

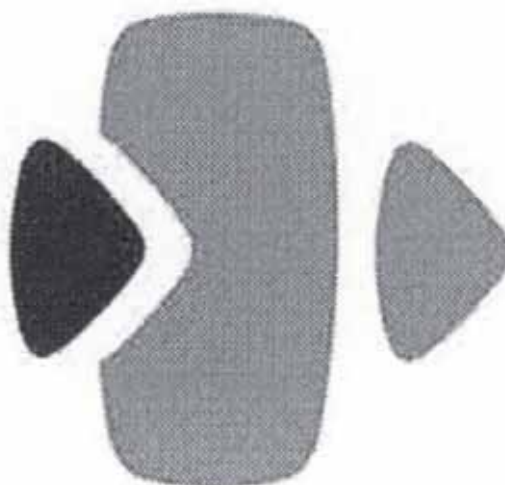

9

BAZ0812578

31/12/2011

EYGN Limited One Montague Place, East Bay
Street, Nassau, BS



35,36

BAZ0812579

31/12/2011

Reckitt Benckiser Vanish B.V. Siriusdreef 14,
2132 WT Hoofddorp, NL



3

BAZ0812581

31/12/2011

MEGGLE AG Megglestraße 6-12, 83512
Wasserburg, DE

Vita DRINK

29

BAZ0812584

31/12/2011

Messe Frankfurt Exhibition GmbH Ludwig-
Erhard-Anlage 1, 60327 Frankfurt am Main, DE

decorate life:

16,35,41

**PROGLAŠENJE ŽIGA NIŠTAVNIM
PROGLAŠENJE ŽIGA NIŠTAVNIM
ПРОГЛАШЕЊЕ ЖИГА НИШТАВНИМ**

BAZ1418390

1/2017

LONDESSA SRB, z.t.r., vlasnik Jelena Petrović

Heroja Đurakića 10, 32103 Čačak, RS

ECONOMIC

3 21 35

GEOGRAFSKE OZNAKE
ZEMLJOPISNE OZNAKE
ГЕОГРАФСКЕ ОЗНАКЕ
GEOGRAPHICAL INDICATIONS

STRUKTURA REGISTARSKOG BROJA OVLAŠTENOGA KORISNIKA
STRUKTURA REGISTARSKOG BROJA OVLAŠTENOGA KORISNIKA
СТРУКТУРА РЕГИСТАРСКОГ БРОЈА ОВЛАШТЕНОГ КОРИСНИКА



**U ovom broju Glasnika nema objava za rubriku
“GEOGRAFSKE OZNAKE”**

**U ovom broju Glasila nema objava za rubriku
“ZEMLJOPIISNE OZNAKE”**

**У овом броју Гласника нема објава за рубрику
“ГЕОГРАФСКЕ ОЗНАКЕ”**

Broj: IP-04-47-5-200-3/20GM
Mostar, 22.4.2020. godine

Institut za intelektualno vlasništvo Bosne i Hercegovine (u daljnjem tekstu: Institut), temeljem članka 3. Zakona o upravnom postupku („Službeni glasnik BiH“ broj: 29/02, 12/04, 88/07, 93/09, 41/13 i 49/16) i članka 11. Zakona o kolektivnom ostvarivanju autorskog i srodnih prava („Službeni glasnik BiH“ broj: 63/10 – u daljnjem tekstu: Zakon), u povodu „Zahtjeva za izdavanje dozvole za kolektivno ostvarivanje prava nosilaca prava na autorskim djelima i srodnom pravnim predmetima zaštite koji se koriste za privatnu i drugu vlastitu upotrebu za muzičke autore, izvođače, proizvođače fonograma i filmske producente“ (u daljnjem tekstu: Zahtjev), podnositelja udruge REPROBOS, Jošanička bb, Vogošća, u postupku za davanje dozvole za obnašanje poslova kolektivnog ostvarivanja autorskog i srodnih prava, d o n o s i

R J E Š E N J E
o izdavanju dozvole za kolektivno ostvarivanje
prava na naknadu za privatnu i drugu vlastitu uporabu

1. USVAJA se Zahtjev udruge REPROBOS, Jošanička bb, Vogošća, i izdaje se dozvola za kolektivno ostvarivanje prava autora glazbenih djela, izvođača, proizvođača fonograma i filmskih producenata na naknadu za privatnu i drugu vlastitu uporabu, koja se plaća:
 - pri prvoj prodaji ili uvozu novih tehničkih uređaja za zvučno i vizualno snimanje i
 - pri prvoj prodaji ili uvozu novih praznih nosača zvuka, slike ili teksta.
2. Ovo rješenje stupa na snagu danom donošenja.
3. Ovo rješenje objavit će se u „Službenom glasniku BiH“ i u „Službenom glasniku Instituta“.

O b r a z l o ž e n j e

TIJEK POSTUPKA

Udruga REPROBOS, Jošanička bb, Vogošća (u daljnjem tekstu: REPROBOS), podnijela je Institutu dana 28.2.2020. godine u uvodu navedeni Zahtjev, kojim zahtijeva izdavanje dozvole za kolektivno ostvarivanje prava autora i nositelja srodnih prava: izvođača, proizvođača fonograma i filmskih producenata, i to prava: na naknadu za privatnu i drugu vlastitu uporabu, navodeći da je udruga upisana u registar udruga kod Ministarstva pravde Bosne i Hercegovine, te da je zamišljeno da okupe sve organizacije u sustavu kolektivnog ostvarivanja prava glazbenih autora i nositelja srodnih prava na glazbenim djelima, te da s danom podnošenja Zahtjeva okupljaju tri organizacije, i to: „Asocijaciju izvođača i svirača AIS“ Sarajevo – kolektivnu organizaciju izvođača, „FONOGRAM“ Sarajevo – kolektivnu organizaciju proizvođača fonograma i „Udrugu Filmske Industrije UFI“ Kiseljak – kolektivnu organizaciju koja zastupa nositelje prava na audiovizualnim djelima, odnosno filmske producente. Zaključuju da su reprezentativni predstavnici za kolektivno ostvarivanje predmetnog prava, a imajući u vidu Zakonom određen način raspodjele ubranih naknada između autora, izvođača i proizvođača fonograma, odnosno filmskih producenata u omjeru 40:30:30.

Uz gore navedeni Zahtjev dostavljaju sljedeću dokumentaciju, sukladno članku 10. Zakona:

- Statut udruge REPROBOS, usvojen od strane osnivačke skupštine dana 10.4.2017. godine i ovjeren od strane Ministarstva pravde BiH dana 9.5.2017. godine pod brojem: UP09-07-1-893/17, a koji utvrđuje tijela i njihove mjerodavnosti za obnašanje poslova kolektivnog ostvarivanja prava na ubiranje naknade za privatnu i drugu vlastitu uporabu autorskih djela i srodno-pravnih predmeta zaštite;
- Popis osoba ovlaštenih temeljem statuta REPROBOS-a da predstavljaju kolektivnu organizaciju: predsjednik upravnog odbora Slaviša Guja, ul. Jahorinska broj: 26, Pale, Istočno Sarajevo i predsjednik skupštine Almir Ajanović, ul. Vogošćanskih odreda broj: 94, Vogošća;
- Ovlaštenja: udruge „AIS“ asocijacija izvođača i svirača – kolektivne organizacije za zaštitu prava izvođača glazbenih djela, udruzi REPROBOS da vrši naplatu naknade za privatnu i drugu vlastitu uporabu njihovih djela, odnosno predmeta srodonpravne zaštite, a čiji sastavni dio predstavlja i

- njihov repertoar snimaka; udruge za zaštitu prava proizvođača fonograma FONOGRAM – kolektivne organizacije za zaštitu prava proizvođača fonograma, udruzi REPROBOS da vrši naplatu naknade za privatnu i drugu vlastitu uporabu njihovih djela, odnosno predmeta srodnopravne zaštite, a čiji sastavni dio predstavlja i njihov repertoar fonograma; udruge UFI – kolektivne organizacije za ostvarivanje prava na naknadu za kabelsko reemitiranje audiovizualnih djela, udruzi REPROBOS da vrši naplatu naknade za privatnu i drugu vlastitu uporabu, a čiji sastavni dio predstavlja i njihov repertoar audiovizualnih djela;
- Dokaze da udruga REPROBOS raspolaže odgovarajućim poslovnim prostorom, opremom i stručnom službom, i to: Ugovor o zakupu poslovnog prostora, zaključen između udruge REPROBOS i zakupodavca „MURAI-KOMERC“ d.o.o. , ul. Branilaca Vijenca bb, Vogošća, koga zastupa direktor Mehić Mehmed, u površini od 30,00 m², Ugovor o pružanju/korištenju telekomunikacijskih usluga, zaključen između BH TELECOM-a Sarajevo d.d. i udruge REPROBOS, Aneks Ugovora kojim se omogućuje korištenje fiksne mreže: ISDN standardni paket i Aneks ugovora kojim se omogućuje korištenje usluge paketske mreže-BiHNet: netFlat 5, Ugovor o radu na neodređeno vrijeme zaključen između udruge REPROBOS i Ermira (Erazim) Hadžića iz Mostara, ovjerena diploma Pravnog fakulteta Univerziteta „Džemal Bijedić“ u Mostaru o stjecanju visoke stručne spreme za naprijed navedenog i *Curriculum Vitae* za istog;
 - Poslovni plan iz kojeg proizlaze: realna procjena opsega ukupnog ekonomskog efekta kolektivnog ostvarivanja prava uz primjenu Zakonom propisanih standarda poslovanja kolektivne organizacije, analiza postojećeg stanja na području korištenja i zaštite prava na autorskim djelima i predmetima srodnopravne zaštite koji se koriste za privatnu i drugu vlastitu uporabu, vizija, misija, ciljevi, poslovno-strategijsko planiranje, SWOT analiza, trenutna tehnička opremljenost, početna sredstva, procjena ubranih naknada za period 2020-2025, uz projekcije broja zaposlenih i rashoda, kao i vremenskog razdoblja do kada će troškovi poslovanja u prvoj godini prelaziti 30% od ukupnih prihoda kolektivne organizacije;
 - Potvrdu o solventnosti i stanju računa za udrugu REPROBOS;
 - Ovjereno rješenje o upisu u registar udruge kod Ministarstva pravde Bosne i Hercegovine, broj: UO9-07-1-893/17 od 9.5.2017. godine;
 - Obavještenje o razvrstavanju pravne osobe udruge REPROBOS prema klasifikacijskoj djelatnosti broj: 07-32.5-47694/17 od 31.05.2017. godine;
 - Uvjerenje o poreznoj registraciji za udrugu REPROBOS;
 - Potvrdu namjere, odnosno izjava kolektivne organizacije AIPA k.o. iz Slovenije o spremnosti za zaključenje recipročnog ugovora sa REPROBOS-om, po dobijanju dozvole;
 - Potvrdu namjere, odnosno izjava kolektivne organizacije IPF k.o. iz Slovenije o spremnosti za zaključenje recipročnog ugovora sa REPROBOS-om, po dobijanju dozvole.

Razmatrajući dostavljenu dokumentaciju Institut nalazi da nije dostavljena odluka o usvajanju poslovnog plana REPROBOS-a, koja je odredbama Pravilnika o načinu i formi ispunjavanja uvjeta za davanje dozvole pravnim osobama za obnašanje poslova kolektivnog ostvarivanja autorskog i srodnih prava („Službeni glasnik BiH“ broj: 44/11, u daljnjem tekstu: Pravilnik) propisana kao obvezna, te je podnositelju Zahtjeva uputio poziv broj: IP-04-47-5-200-2/20GM od 30.3.2020. godine, za dostavu istog. U ostavljenom roku, dana 14.4.2020. godine Institut zaprima podnesak podnositelja Zahtjeva kojim Institut obavještava da greškom nisu traženu odluku dostavili uz Zahtjev, te dostavljaju:

- Odluku skupštine o usvajanju poslovnog plana udruge „REPROBOS“, broj:01/2020 od 27.02.2020. godine.

RAZLOZI ZA IZDAVANJE DOZVOLE

Postupajući po Zahtjevu podnositelja Institut je utvrdio postojanje uvjeta propisanih Zakonom i Pravilnikom, i to:

- da je statut udruge REPROBOS usklađen s odredbama Zakona o kolektivnom ostvarivanju autorskog i srodnih prava, kao i Zakona o autorskom i srodnim pravima, odnosno, da su djelatnosti udruge REPROBOS prema istom: sklapanje ugovora o prijenosu neisključivih prava korisnicima za korištenje za privatnu i drugu vlastitu uporabu iz repertoara Udruge, pod jednakim uvjetima za iste vrste korisnika, za iste vrste djela i za iste načine korištenja, odnosno, prema uvjetima propisanim Odlukom o iznosima naknada za reproduciranje za privatnu i drugu vlastitu uporabu autorskih djela i predmeta srodnih prava („Službeni glasnik BiH“ broj: 77/11 – u daljnjem tekstu: Odluka), sklapanje kolektivnih ugovora s reprezentativnim udrugama korisnika autorskog i srodnih prava o uvjetima za korištenje za privatnu i drugu vlastitu uporabu iz repertoara udruge; objavljivanje tarife o visini naknada za privatnu i drugu vlastitu uporabu i upoznavanje korisnika s visinama tih naknada u skladu s Odlukom, i to naknade za zvučno i vizualno snimanje djela pri prvoj prodaji ili uvozu novih tehničkih uređaja za zvučno i vizualno

snimanje, pri prvoj prodaji ili uvozu novih nosača slike, zvuka i teksta; raspodjela naplaćenih naknada prema pravilima utvrđenim u članku 22. Zakona; pokretanje i vođenje postupaka zaštite kod sudova i drugih državnih tijela u slučaju povrede prava koje ostvaruje Udruga; sklapanje ugovora sa stranim kolektivnim organizacijama i njihovim udrugama; druge aktivnosti koje su povezane sa kolektivnim ostvarivanjem prava i koje mogu razumno predstavljati troškove poslovanja Udruge (obrazovne i promotivne aktivnosti za podizanje svijesti o potrebi poštivanja autorskog i srodnih prava, njegove zaštite i slično); suradnja sa istim ili sličnim udrugama, asocijacijama, pravnim osobama; mogućnost povjeravanja administrativno-tehničkih poslova u vezi sa kolektivnim ostvarivanjem autorskih i srodnih prava nekoj drugoj kolektivnoj organizaciji ili gospodarskom društvu, temeljem pisanog ugovora; propisano je da su standardi poslovanja Udruge: najveći mogući stupanj efikasnosti, ekonomičnosti, štedljivosti i transparentnosti, u skladu s člankom 7. Zakona; članstvo u Udruzi je usklađeno s odredbama članka 16. Zakona; osiguran je nadzor članova Udruge u smislu članka 19. Zakona; utvrđena su posebna pravila raspodjele naknada, u skladu s člankom 22. Zakona; utvrđeno je da je Skupština mjerodavna za: donošenje, izmjene i dopune Statuta i drugih općih akata Udruge, odlučivanje o spajanju, podjeli i prestanku rada, kao i o drugim statusnim promjenama, usvajanje godišnjeg programa i plana rada Udruge, donošenje financijskog plana i usvajanje izvješća o izvršenju financijskog plana Udruge, razmatranje i usvajanje izvješća koje priprema Upravni odbor i Nadzorni odbor Udruge, imenovanje i razrješavanje članova Upravnog i Nadzornog odbora, imenovanje i razrješavanje predsjednika Skupštine, imenovanje osobe ovlaštene za zastupanje Udruge, donošenje odluke o promjeni naziva i sjedišta Udruge, donošenje Poslovnika o radu skupštine Udruge, utvrđivanje kriterija za izbor članova Upravnog odbora Udruge, donošenje i usvajanje financijskog plana za iduću godinu, donošenje i usvajanje odluke o odbicima od ubranih naknada za kulturne i socijalne namjene do limita propisanog Zakonom; člankom 21 Statuta utvrđena je mjerodavnost Upravnog odbora Udruge koja: priprema nacrt Statuta, njegove izmjene i dopune i druge akte koje donosi Skupština, provodi utvrđenu politiku, upravlja imovinom Udruge, utvrđuje i predlaže financijski plan, daje prijedloge, mišljenja i inicijative za ostvarivanje ciljeva i djelatnosti Udruge, podnosi periodično i godišnje izvješće o svom radu Skupštini, formira odbore, komisije i stručne timove radi realizacije postavljenih ciljeva Udruge, utvrđuje godišnji i polugodišnji obračun o izvršenju plana prihoda i rashoda Udruge, poduzima mjere i aktivnosti na ostvarivanju programa rada Udruge, utvrđuje opće obračune, donosi odluku o sklapanju ugovora sa drugim kolektivnim organizacijama, uz prethodnu suglasnost Skupštine, priprema analize, informacije i druge materijale za skupštinu, predlaže provedbu financijskog plana Udruge, bira i razrješava direktora Udruge, donosi odluku o organizaciji i zadacima Stručne službe Udruge, obavlja nadzor nad radom direktora i Stručne službe Udruge. Obavlja i druge poslove u skladu sa Zakonom i Statutom ili koje odredi Skupština; mjerodavnosti Nadzornog odbora Udruge utvrđene člankom 27. Statuta su: nadzor i podnošenje Skupštini izvješća o: iznosu i raspodjeli ubranih naknada, troškovima poslovanja Udruge, izvršavanju obveza u skladu sa Zakonom i Odlukom, izvršavanju ugovora zaključenih sa stranim kolektivnim organizacijama i izvršenoj reviziji, odnosno revizorskom mišljenju i davanje mišljenja o revizorskom izvješću; pravni oblik Udruge utvrđen člankom 4. Statuta usklađen je s člankom 8. Zakona kojim je propisano da je kolektivna organizacija pravna osoba sa statusom Udruge koja djeluje na cijelom teritoriju Bosne i Hercegovine;

- da je ekonomski temelj pravne osobe dovoljan da omogućuje nesmetan rad Udruge i efikasno ostvarivanje prava, i to uzimajući u obzir da Udruga trenutno okuplja proizvođače fonograma, videograma i umjetnike izvođače, dok je člankom 4. Zakona propisano obvezno kolektivno ostvarivanje prava za ubiranje naknade za privatnu i drugu vlastitu uporabu, koje pravo je predmet Zahtjeva, a koja prava kolektivna organizacija ostvaruje bez ugovora s autorom, odnosno nositeljem srodnog prava, članak 4. stavak (3) Zakona, a u kontekstu sredstava kojima kolektivna organizacija namjerava obavljati svoju djelatnost, Institut nalazi da su sredstva deponirana na računu Udruge u iznosu od 6.000,00 KM dostatna za početak rada uzimajući u obzir činjenicu da su Odlukom Vijeća ministara Bosne i Hercegovine određeni iznosi naknada koje su dužni plaćati korisnici, a što za posljedicu ima manje troškove pregovaranja kolektivne organizacije, dok su spremnost za zaključenje ugovora o međusobnoj suradnji izrazile dvije slovenske udruge za ubiranje naknade za privatnu i drugu vlastitu uporabu autorskih djela i predmeta srodnog prava, i to: IPF k.o. i AIPA k.o. iz Ljubljane, a procjena očekivane ukupne visine naplaćenih naknada iznosi 135.000 KM u 2020. godini, s tendencijom rasta, te bi ukupni očekivani prihod u 2025. godini trebao iznositi 400.000 KM, dok bi očekivani rashod u 2020. godini iznosio 41.000 KM, a u 2021. godini bi iznosio 61.000 KM u odnosu na 220.000 KM ukupnog prihoda za istu godinu;

-da je dokazano ispunjavanje uvjeta iz članka 10. stavak (2) točka d) Zakona, odnosno, da REPROBOS raspolaže poslovnim prostorom u površini od 30 četvornih metara i odgovarajućom tehničko-uredskom opremom: jedno stolno računalo, telefaks, skener, dva telefona, dva radna stola, dva ladičara, dvije fotelje, jedan arhivni ormar, vlastitu internet adresu: www.reprobos.org i adresu za elektroničko komuniciranje: info@reprobos.org

, te da zapošljava na neodređeno vrijeme osobu s visokom stručnom spremom i poznavanjem engleskog jezika;
-da već ne postoji za istu vrstu autorskih djela i predmeta srodnog prava i za ostvarivanje istih prava druga kolektivna organizacija,

te je nakon savjesne i brižljive ocjene svakog dokaza posebno, svih dokaza zajedno i rezultata cjelokupnog postupka, odlučio kao u dispozitivu na temelju članka 11. Zakona.

POUKA O PRAVNOM LIJEKU: Ovo rješenje je konačno. Protiv ovog rješenja može se pokrenuti upravni spor pred Sudom Bosne i Hercegovine u roku od 60 dana od dana prijema.

ravnatelj
Josip Merdžo

DOSTAVLJENO:

-REPROBOS, Jošanička bb, Vogošća

-a/a

Број: ИП-04-47-5-200-3/20ГМ
Мостар, 22.4.2020. године

Институт за интелектуалну својину Босне и Херцеговине (у даљем тексту: Институт), на основу члана 3. Закона о управном поступку („Службени гласник БиХ“ број: 29/02,12/04, 88/07, 93/09, 41/13 и 49/16) и члана 11. Закона о колективном остваривању ауторског и сродних права („Службени гласник БиХ“ број: 63/10 – у даљем тексту: Закон), поводом „Захтјева за издавање дозволе за колективно остваривање права носилаца права на ауторским дјелима и сродном правним предметима заштите који се користе за приватну и другу властиту употребу за музичке ауторе, извођаче, произвођаче фонограма и филмске продуценте“ (у даљем тексту: Захтјев), подносиоца удружења РЕПРОБОС, Јошаничка бб, Вогошћа, у поступку за давање дозволе за обављање послова колективног остваривања ауторског и сродних права, д о н о с и

Р Ј Е Ш Е Њ Е

о издавању дозволе за колективно остваривање права на накнаду за приватну и другу властиту употребу

1. УСВАЈА се Захтјев удружења РЕПРОБОС, Јошаничка бб, Вогошћа, и издаје се дозвола за колективно остваривање права аутора музичких дјела, извођача, произвођача фонограма и филмских продуцената на накнаду за приватну и другу властиту употребу, која се плаћа:
 - при првој продаји или увозу нових техничких уређаја за звучно и визуелно снима и
 - при првој продаји или увозу нових празних носача звука, слике или текста.
2. Ово рјешење ступа на снагу даном доношења.
3. Ово рјешење објавиће се у „Службеном гласнику БиХ“ и у „Службеном гласнику Института“.

О б р а з л о ж е њ е

ТОК ПОСТУПКА

Удружење РЕПРОБОС, Јошаничка бб, Вогошћа (у даљем тексту: РЕПРОБОС), поднијело је Институту дана 28.2.2020. године у уводу наведени Захтјев, којим захтијева издавање дозволе за колективно остваривање права аутора и носилаца сродних права: извођача, произвођача фонограма и филмских продуцената, и то права: на накнаду за приватну и другу властиту употребу, наводећи да је удружење уписано у регистар удружења код Министарства правде Босне и Херцеговине, те да је замишљено да окупе све организације у систему колективног остваривања права музичких аутора и носилаца сродних права на музичким дјелима, те да с даном подношења Захтјева окупљају три организације, и то: „Асоцијацију извођача и свирача АИС“ Сарајево – колективну организацију извођача, „ФОНОГРАМ“ Сарајево – колективну организацију произвођача фонограма и „Удругу Филмске Индустије УФИ“ Кисељак – колективну организацију која заступа носиоце права на аудиовизуелним дјелима, односно филмске продуценте. Закључују да су репрезентативни представници за колективно остваривање предметног права, а имајући у виду Законом одређен начин расподјеле убраних накнада између аутора, извођача и произвођача фонограма, односно филмских продуцената у омјеру 40:30:30.

Уз горе наведени Захтјев достављају сљедећу документацију, у складу са чланом 10. Закона:

- Статут удружења РЕПРОБОС, усвојен од стране оснивачке скупштинe дана 10.4.2017. године и овјерен од стране Министарства правде БиХ дана 9.5.2017. године под бројем: УП09-07-1-893/17, а који утврђује органе и њихове надлежности за обављање послова колективног остваривања права на убирање накнаде за приватну и другу властиту употребу ауторских дјела и сродно-правних предмета заштите.
- Попис лица овлашћених на основу статута РЕПРОБОС-а да представљају колективну организацију: предсједник управног одбора Славиша Гуја, ул. Јахоринска број: 26, Пале, Источно Сарајево и предсједник скупштине Алмир Ајановић, ул. Вогошћанских одреда број: 94, Вогошћа;

- Овлашћења: удружења „АИС“ асоцијација извођача и свирача – колективне организације за заштиту права извођача музичких дјела, удружењу РЕПРОБОС да врши наплату накнаде за приватну и другу властиту употребу њихових дјела, односно предмета сродноправне заштите, а чији саставни дио представља и њихов репертоар снимака; удружења за заштиту права произвођача фонограма ФОНОГРАМ – колективне организације за заштиту права произвођача фонограма, удружењу РЕПРОБОС да врши наплату накнаде за приватну и другу властиту употребу њихових дјела, односно предмета сродноправне заштите, а чији саставни дио представља и њихов репертоар фонограма, удружења УФИ – колективне организације за остваривање права на накнаду за кабловско реемитовање аудиовизуелних дјела, удружењу РЕПРОБОС да врши наплату накнаде за приватну и другу властиту употребу, а чији саставни дио представља и њихов репертоар аудиовизуелних дјела;
- Доказе да удружење РЕПРОБОС располаже одговарајућим пословним простором, опремом и стручном службом, и то: Уговор о закупу пословног простора, закључен између удружења РЕПРОБОС и закуподавца „МУРАИ-КОМЕРЦ“ д.о.о. , ул. Бранилаца Вијенца бб, Вогошћа, кога заступа директор Мехић Мехмед, у површини од 30,00 м2, Уговор о пружању/кориштењу телекомуникацијских услуга, закључен између БХ ТЕЛЕЦОМ-а Сарајево д.д. и удружења РЕПРОБОС, Анекс Уговора којим се омогућава кориштење фиксне мреже: ИСДН стандардни пакет и Анекс уговора којим се омогућава кориштење услуге пакетске мреже-BiHNet: netFlat 5, Уговор о раду на неодређено вријеме закључен између удружења РЕПРОБОС и Ермира (Еразим) Хацића из Мостара, овјерена диплома Правног факултета Универзитета „Џемал Биједић“ у Мостару о стјецању високе стручне спреме за напријед наведеног и *Curriculum Vitae* за истог;
- Пословни план из којег произилазе: реална процјена обужма укупног економског ефекта колективног остваривања права уз примјену Законом прописаних стандарда пословања колективне организације, анализа постојећег стања на подручју кориштења и заштите права на ауторским дјелима и предметима сродноправне заштите који се користе за приватну и другу властиту употребу, визија, мисија, циљеви, пословно-стратегијско планирање, SWOT анализа, тренутна техничка опремељеност, почетна средства, процјена убраних накнада за период 2020-2025, уз пројекције броја запослених и расхода, као и временског периода до када ће трошкови пословања у првој години прелазити 30% од укупних прихода колективне оргназације;
- Потврду о солвентности и стању рачуна за удружење РЕПРОБОС;
- Овјерено рјешење о упису у регистар удружења код Министарства правде Босне и Херцеговине, број: УО9-07-1-893/17 од 9.5.2017. године.
- Обавјештење о разврставању правног лица удружење РЕПРОБОС према класификационој дјелатности број: 07-32.5-47694/17 од 31.05.2017. године;
- Увјерење о порезној регистрацији за удружење РЕПРОБОС;
- Потврду намјере, односно изјава колективне организације АИПА к.о. из Словеније о спремности за закључење реципрочног уговора са РЕПРОБОС-ом, по добијању дозволе;
- Потврду намјере, односно изјава колективне организације ИПФ к.о. из Словеније о спремности за закључење реципрочног уговора са РЕПРОБОС-ом, по добијању дозволе.

Разматрајући достављену документацију Институт налази да није достављена одлука о усвајању пословног плана РЕПРОБОС-а, која је одредбама Правилника о начину и форми испуњавања услова за давање дозволе правним лицима за обављање послова колективног остваривања ауторског и сродних права („Службени гласник БиХ“ број: 44/11, у даљем тексту: Правилник) прописана као обавезна, те је подносиоцу Захтјева упутио позив број: ИП-04-47-5-200-2/20ГМ од 30.3.2020. године, за доставу истог. У остављеном року, дана 14.4.2020. године Институт заприма поднесак подносиоца Захтјева којим Институт обавјештава да грешком нису тражену одлуку доставили уз Захтјев, те достављају:

- Одлуку скупштине о усвајању пословног плана удружења „РЕПРОБОС“, број:01/2020 од 27.02.2020. године.

РАЗЛОЗИ ЗА ИЗДАВАЊЕ ДОЗВОЛЕ

Поступајући по Захтјеву подносиоца Институт је утврдио постојање услова прописаних Законом и Правилником, и то:

- да је статут удружења РЕПРОБОС усклађен са одредбама Закона о колективном остваривању ауторског и сродних права, као и Закона о ауторском и сродним правима, односно, да су дјелатности удружења РЕПРОБОС према истом: склапање уговора о преносу неискључивих права корисницима за кориштење за приватну и другу властиту употребу из репертоара Удружења,

под једнаким условима за исте врсте корисника, за исте врсте дјела и за исте начине кориштења, односно, према условима прописаним Одлуком о износима накнада за репродуцирање за приватну и другу властиту употребу ауторских дјела и предмета сродних права („Службени гласник БиХ“ број: 77/11 – у даљем тексту: Одлука), склапање колективних уговора са репрезентативним удружењима корисника ауторског и сродних права о условима за кориштење за приватну и другу властиту употребу из репертоара удружења; објављивање тарифе о висини накнада за приватну и другу властиту употребу и упознавање корисника са висинама тих накнада у складу са Одлуком, и то накнаде за звучно и визуелно снимање дјела при првој продаји или увозу нових техничких уређаја за звучно и визуелно снимање, при првој продаји или увозу нових носача слике, звука и текста; расподјела наплаћених накнада према правилима утврђеним у члану 22. Закона; покретање и вођење поступака заштите код судова и других државних органа у случају повреде права које остварује Удружење; склапање уговора са страним колективним организацијама и њиховим удружењима; друге активности које су повезане са колективним остваривањем права и које могу разумно представљати трошкове пословања Удружења (образовне и промотивне активности за подизање свијести о потреби поштивања ауторског и сродних права, његове заштите и слично); сарадња са истим или сличним удружењима, асоцијацијама, правним лицима; могућност повјеравања административно-техничких послова у вези са колективним остваривањем ауторских и сродних права некој другој колективној организацији или привредном друштву, на основу писаног уговора; прописано је да су стандарди пословања Удружења: највећи могући степен ефикасности, економичности, штедљивости и транспарентности, у складу са чланом 7. Закона; чланство у Удружењу је усклађено са одредбама члана 16. Закона; осигуран је надзор чланова Удружења у смислу члана 19. Закона; утврђена су посебна правила расподјеле накнада, у складу са чланом 22. Закона; утврђено је да је Скупштина надлежна за: доношење, измјене и допуне Статута и других општих аката Удружења, одлучивање о спајању, подјели и престанку рада, као и о другим статусним промјенама, усвајање годишњег програма и плана рада Удружења, доношење финансијског плана и усвајање извјешћа о извршењу финансијског плана Удружења, разматрање и усвајање извјештаја које припрема Управни одбор и Надзорни одбор Удружења, именовање и разрјешавање чланова Управног и Надзорног одбора, именовање и разрјешавање предсједника Скупштине, именовање лица овлаштеног за заступање Удружења, доношење одлуке о промјени назива и сједишта Удружења, доношење Пословника о раду скупштине Удружења, утврђивање критерија за избор чланова Управног одбора Удружења, доношење и усвајање финансијског плана за наредну годину, доношење и усвајање одлуке о одбицима од убраних накнада за културне и социјалне намјене до лимита прописаног Законом; чланом 21 Статута утврђена је надлежност Управног одбора Удружења које: припрема нацрт Статута, његове измјене и допуне и друге акте које доноси Скупштина, проводи утврђену политику, управља имовином Удружења, утврђује и предлаже финансијски план, даје приједлоге, мишљења и иницијативе за остваривање циљева и дјелатности Удружења, подноси периодични и годишњи извјештај о свом раду Скупштини, формира одборе, комисије и стручне тимове ради реализације постављених циљева Удружења, утврђује годишњи и полугодишњи обрачун о извршењу плана прихода и расхода Удружења, подузима мјере и активности на остваривању програма рада Удружења, утврђује опће обрачуне, доноси одлуку о склапању уговора са другим колективним организацијама, уз претходну сагласност Скупштине, припрема анализе, информације и друге материјале за скупштину, предлаже провођење финансијског плана Удружења, бира и разрјешава директора Удружења, доноси одлуку о организацији и задацима Стручне службе Удружења, обавља надзор над радом директора и Стручне службе Удружења. Обавља и друге послове у складу са Законом и Статутом или које одреди Скупштина; надлежности Надзорног одбора Удружења утврђене чланом 27. Статута су: надзор и подношење Скупштини извјештаја о: износу и расподјели убраних накнада, трошковима пословања Удружења, извршавању обавеза у складу са Законом и Одлуком, извршавању уговора закључених са страним колективним организацијама и извршеној ревизији, односно ревизорском мишљењу и давање мишљења о ревизорском извјештају; правни облик Удружења утврђен чланом 4. Статута усклађен је са чланом 8. Закона којим је прописано да је колективна организација правно лице са статусом Удружења које дјелује на цијелој територији Босне и Херцеговине;

- да је економска основа правног лица довољна да омогућава несметан рад Удружења и ефикасно остваривање права, и то узимајући у обзир да Удружење тренутно окупља произвођаче фонограма, видеограма и умјетнике извођаче, док је чланом 4. Закона прописано обавезно колективно остваривање права за убирање накнаде за приватну и другу властиту употребу, које право је предмет Захтјева, а која права колективна организација остварује без уговора са аутором, односно носиоцем сродног права, члан 4. став (3) Закона, а у контексту средстава којима колективна организација намјерава обављати своју дјелатност, Институт налази да су средства депонована на рачуну Удружења у износу од 6.000,00 КМ довољна за почетак рада

узимајући у обзир чињеницу да су Одлуком Вијећа министара Босне и Херцеговине одређени износи накнада које су дужни плаћати корисници, а што за посљедицу има мање трошкове преговарања колективне организације, док су спремност за закључење уговора о међусобној сарадњи изразила два словенска удружења за убирање накнаде за приватну и другу властиту употребу ауторских дјела и предмета сродног права, и то: ИПФ к.о. и АИПА к.о. из Љубљане, а процјена очекиване укупне висине наплаћених накнада износи 135.000 КМ у 2020. години, с тенденцијом раста, те би укупни очекивани приход у 2025. години требао износити 400.000 КМ, док би очекивани расход у 2020. години износио 41.000 КМ, а у 2021. години би износио 61.000 КМ у односу на 220.000 КМ укупног прихода за исту годину;

-да је доказано испуњавање услова из члана 10. став (2) тачка д) Закона, односно, да РЕПРОБОС располаже пословним простором у површини од 30 четворних метара и одговарајућом техничко-канцеларијском опремом: један стони рачунар, телефакс, скенер, два телефона, два радна стола, два ладичара, двије фотеље, један архивни ормар, властиту интернет адресу: www.reprobos.org и адресу за електронско комуницирање: info@reprobos.org, те да запошљава на неодређено вријеме лице са високом стручном спремом и познавањем енглеског језика;

-да већ не постоји за исту врсту ауторских дјела и предмета сродног права и за остваривање истих права друга колективна организација,

те је након савјесне и брижљиве оцјене сваког доказа посебно, свих доказа заједно и резултата цјелокупног поступка, одлучио као у диспозитиву на основу члана 11. Закона.

ПОУКА О ПРАВНОМ ЛИЈЕКУ: Ово рјешење је коначно. Против овог рјешења може се покренути управни спор пред Судом Босне и Херцеговине у року од 60 дана од дана пријема.

директор
Јосип Мерџо

ДОСТАВЉЕНО:

-РЕПРОБОС, Јошаничка бб, Вогошћа

-а/а

Broj: IP-04-47-5-200-3/20GM
Mostar, 22.4.2020. godine

Institut za intelektualno vlasništvo Bosne i Hercegovine (u daljem tekstu: Institut), na osnovu člana 3. Zakona o upravnom postupku („Službeni glasnik BiH“ broj: 29/02, 12/04, 88/07, 93/09, 41/13 i 49/16) i člana 11. Zakona o kolektivnom ostvarivanju autorskog i srodnih prava („Službeni glasnik BiH“ broj: 63/10 – u daljem tekstu: Zakon), povodom „Zahtjeva za izdavanje dozvole za kolektivno ostvarivanje prava nosilaca prava na autorskim djelima i srodnom pravim predmetima zaštite koji se koriste za privatnu i drugu vlastitu upotrebu za muzičke autore, izvođače, proizvođače fonograma i filmske producente“ (u daljem tekstu: Zahtjev), podnosioca udruženja REPROBOS, Jošanička bb, Vogošća, u postupku za davanje dozvole za obavljanje poslova kolektivnog ostvarivanja autorskog i srodnih prava, d o n o s i

R J E Š E N J E
o izdavanju dozvole za kolektivno ostvarivanje
prava na naknadu za privatnu i drugu vlastitu upotrebu

1. USVAJA se Zahtjev udruženja REPROBOS, Jošanička bb, Vogošća, i izdaje se dozvola za kolektivno ostvarivanje prava autora muzičkih djela, izvođača, proizvođača fonograma i filmskih producenata na naknadu za privatnu i drugu vlastitu upotrebu, koja se plaća:
 - pri prvoj prodaji ili uvozu novih tehničkih uređaja za zvučno i vizuelno snimanje i
 - pri prvoj prodaji ili uvozu novih praznih nosača zvuka, slike ili teksta.
2. Ovo rješenje stupa na snagu danom donošenja.
3. Ovo rješenje objavit će se u „Službenom glasniku BiH“ i u „Službenom glasniku Instituta“.

O b r a z l o ž e n j e

TOK POSTUPKA

Udruženje REPROBOS, Jošanička bb, Vogošća (u daljem tekstu: REPROBOS), podnijelo je Institutu dana 28.2.2020. godine u uvodu navedeni Zahtjev, kojim zahtijeva izdavanje dozvole za kolektivno ostvarivanje prava autora i nosilaca srodnih prava: izvođača, proizvođača fonograma i filmskih producenata, i to prava: na naknadu za privatnu i drugu vlastitu upotrebu, navodeći da je udruženje upisano u registar udruženja kod Ministarstva pravde Bosne i Hercegovine, te da je zamišljeno da okupe sve organizacije u sistemu kolektivnog ostvarivanja prava muzičkih autora i nosilaca srodnih prava na muzičkim djelima, te da s danom podnošenja Zahtjeva okupljaju tri organizacije, i to: „Asocijaciju izvođača i svirača AIS“ Sarajevo – kolektivnu organizaciju izvođača, „FONOGRAM“ Sarajevo – kolektivnu organizaciju proizvođača fonograma i „Udrugu Filmske Industrije UFI“ Kiseljak – kolektivnu organizaciju koja zastupa nosioce prava na audiovizuelnim djelima, odnosno filmske producente. Zaključuju da su reprezentativni predstavnici za kolektivno ostvarivanje predmetnog prava, a imajući u vidu Zakonom određen način raspodjele ubranih naknada između autora, izvođača i proizvođača fonograma, odnosno filmskih producenata u omjeru 40:30:30.

Uz gore navedeni Zahtjev dostavljaju sljedeću dokumentaciju, u skladu sa članom 10. Zakona:

- Statut udruženja REPROBOS, usvojen od strane osnivačke skupštine dana 10.4.2017. godine i ovjeren od strane Ministarstva pravde BiH dana 9.5.2017. godine pod brojem: UP09-07-1-893/17, a koji utvrđuje organe i njihove nadležnosti za obavljanje poslova kolektivnog ostvarivanja prava na ubiranje naknade za privatnu i drugu vlastitu upotrebu autorskih djela i srodno-pravnih predmeta zaštite.
- Popis lica ovlaštenih na osnovu statuta REPROBOS-a da predstavljaju kolektivnu organizaciju: predsjednik upravnog odbora Slaviša Guja, ul. Jahorinska broj: 26, Pale, Istočno Sarajevo i predsjednik skupštine Almir Ajanović, ul. Vogošćanskih odreda broj: 94, Vogošća;
- Ovlaštenja: udruženja „AIS“ asocijacija izvođača i svirača – kolektivne organizacije za zaštitu prava izvođača muzičkih djela, udruženju REPROBOS da vrši naplatu naknade za privatnu i drugu vlastitu

upotrebu njihovih djela, odnosno predmeta srodonpravne zaštite, a čiji sastavni dio predstavlja i njihov repertoar snimaka; udruženja za zaštitu prava proizvođača fonograma FONOGRAM – kolektivne organizacije za zaštitu prava proizvođača fonograma, udruženju REPROBOS da vrši naplatu naknade za privatnu i drugu vlastitu upotrebu njihovih djela, odnosno predmeta srodonpravne zaštite, a čiji sastavni dio predstavlja i njihov repertoar fonograma, udruženja UFI – kolektivne organizacije za ostvarivanje prava na naknadu za kablovsko reemitiranje audiovizuelnih djela, udruženju REPROBOS da vrši naplatu naknade za privatnu i drugu vlastitu upotrebu, a čiji sastavni dio predstavlja i njihov repertoar audiovizuelnih djela;

- Dokaze da udruženje REPROBOS raspolaže odgovarajućim poslovnim prostorom, opremom i stručnom službom, i to: Ugovor o zakupu poslovnog prostora, zaključen između udruženja REPROBOS i zakupodavca „MURAI-KOMERC“ d.o.o. , ul. Branilaca Vijenca bb, Vogošća, koga zastupa direktor Mehčić Mehmed, u površini od 30,00 m², Ugovor o pružanju/korištenju telekomunikacijskih usluga, zaključen između BH TELECOM-a Sarajevo d.d. i udruženja REPROBOS, Aneks Ugovora kojim se omogućava korištenje fiksne mreže: ISDN standardni paket i Aneks ugovora kojim se omogućava korištenje usluge paketske mreže-BiHNet: netFlat 5, Ugovor o radu na neodređeno vrijeme zaključen između udruženja REPROBOS i Ermira (Erasmus) Hadžića iz Mostara, ovjerena diploma Pravnog fakulteta Univerziteta „Džemal Bijedić“ u Mostaru o stjecanju visoke stručne spreme za naprijed navedenog i *Curriculum Vitae* za istog;
- Poslovni plan iz kojeg proizlaze: realna procjena obujma ukupnog ekonomskog efekta kolektivnog ostvarivanja prava uz primjenu Zakonom propisanih standarda poslovanja kolektivne organizacije, analiza postojećeg stanja na području korištenja i zaštite prava na autorskim djelima i predmetima srodonpravne zaštite koji se koriste za privatnu i drugu vlastitu upotrebu, vizija, misija, ciljevi, poslovno-strategijsko planiranje, SWOT analiza, trenutna tehnička opremljenost, početna sredstva, procjena ubranih naknada za period 2020-2025, uz projekcije broja zaposlenih i rashoda, kao i vremenskog perioda do kada će troškovi poslovanja u prvoj godini prelaziti 30% od ukupnih prihoda kolektivne orgnazacije;
- Potvrdu o solventnosti i stanju računa za udruženje REPROBOS;
- Ovjereno rješenje o upisu u registar udruženja kod Ministarstva pravde Bosne i Hercegovine, broj: UO9-07-1-893/17 od 9.5.2017. godine.
- Obavještenje o razvrstavanju pravnog lica udruženje REPROBOS prema klasifikacionoj djelatnosti broj: 07-32.5-47694/17 od 31.05.2017. godine;
- Uvjerenje o poreznoj registraciji za udruženje REPROBOS;
- Potvrdu namjere, odnosno izjava kolektivne organizacije AIPA k.o. iz Slovenije o spremnosti za zaključenje recipročnog ugovora sa REPROBOS-om, po dobijanju dozvole;
- Potvrdu namjere, odnosno izjava kolektivne organizacije IPF k.o. iz Slovenije o spremnosti za zaključenje recipročnog ugovora sa REPROBOS-om, po dobijanju dozvole.

Razmatrajući dostavljenu dokumentaciju Institut nalazi da nije dostavljena odluka o usvajanju poslovnog plana REPROBOS-a, koja je odredbama Pravilnika o načinu i formi ispunjavanja uslova za davanje dozvole pravnim licima za obavljanje poslova kolektivnog ostvarivanja autorskog i srodnih prava („Službeni glasnik BiH“ broj: 44/11, u daljem tekstu: Pravilnik) propisana kao obavezna, te je podnosiocu Zahtjeva uputio poziv broj: IP-04-47-5-200-2/20GM od 30.3.2020. godine, za dostavu istog. U ostavljenom roku, dana 14.4.2020. godine Institut zaprima podnesak podnosioca Zahtjeva kojim Institut obavještava da greškom nisu traženu odluku dostavili uz Zahtjev, te dostavljaju:

- Odluku skupštine o usvajanju poslovnog plana udruženja „REPROBOS“, broj:01/2020 od 27.02.2020. godine.

RAZLOZI ZA IZDAVANJE DOZVOLE

Postupajući po Zahtjevu podnosioca Institut je utvrdio postojanje uslova propisanih Zakonom i Pravilnikom, i to:

- da je statut udruženja REPROBOS usklađen sa odredbama Zakona o kolektivnom ostvarivanju autorskog i srodnih prava, kao i Zakona o autorskom i srodnim pravima, odnosno, da su djelatnosti udruženja REPROBOS prema istom: sklapanje ugovora o prenosu neisključivih prava korisnicima za korištenje za privatnu i drugu vlastitu upotrebu iz repertoara Udruženja, pod jednakim uslovima za iste vrste korisnika, za iste vrste djela i za iste načine korištenja, odnosno, prema uslovima propisanim Odlukom o iznosima naknada za reproduciranje za privatnu i drugu vlastitu upotrebu autorskih djela i predmeta srodnih prava („Službeni glasnik BiH“ broj: 77/11 – u daljem tekstu: Odluka), sklapanje kolektivnih ugovora sa reprezentativnim udruženjima korisnika autorskog i srodnih prava o uslovima

- za korištenje za privatnu i drugu vlastitu upotrebu iz repertoara udruženja; objavljivanje tarife o visini naknada za privatnu i drugu vlastitu upotrebu i upoznavanje korisnika s visinama tih naknada u skladu s Odlukom, i to naknade za zvučno i vizuelno snimanje djela pri prvoj prodaji ili uvozu novih tehničkih uređaja za zvučno i vizuelno snimanje, pri prvoj prodaji ili uvozu novih nosača slike, zvuka i teksta; raspodjela naplaćenih naknada prema pravilima utvrđenim u članu 22. Zakona; pokretanje i vođenje postupaka zaštite kod sudova i drugih državnih organa u slučaju povrede prava koje ostvaruje Udruženje; sklapanje ugovora sa stranim kolektivnim organizacijama i njihovim udruženjima; druge aktivnosti koje su povezane sa kolektivnim ostvarivanjem prava i koje mogu razumno predstavljati troškove poslovanja Udruženja (obrazovne i promotivne aktivnosti za podizanje svijesti o potrebi poštivanja autorskog i srodnih prava, njegove zaštite i slično); saradnja sa istim ili sličnim udruženjima, asocijacijama, pravnim licima; mogućnost povjeravanja administrativno-tehničkih poslova u vezi sa kolektivnim ostvarivanjem autorskih i srodnih prava nekoj drugoj kolektivnoj organizaciji ili privrednom društvu, na osnovu pisanog ugovora; propisano je da su standardi poslovanja Udruženja: najveći mogući stepen efikasnosti, ekonomičnosti, štedljivosti i transparentnosti, u skladu sa članom 7. Zakona; članstvo u Udruženju je usklađeno sa odredbama člana 16. Zakona; osiguran je nadzor članova Udruženja u smislu člana 19. Zakona; utvrđena su posebna pravila raspodjele naknada, u skladu sa članom 22. Zakona; utvrđeno je da je Skupština nadležna za: donošenje, izmjene i dopune Statuta i drugih općih akata Udruženja, odlučivanje o spajanju, podjeli i prestanku rada, kao i o drugim statusnim promjenama, usvajanje godišnjeg programa i plana rada Udruženja, donošenje finansijskog plana i usvajanje izvješća o izvršenju finansijskog plana Udruženja, razmatranje i usvajanje izvještaja koje priprema Upravni odbor i Nadzorni odbor Udruženja, imenovanje i razrješavanje članova Upravnog i Nadzornog odbora, imenovanje i razrješavanje predsjednika Skupštine, imenovanje lica ovlaštenog za zastupanje Udruženja, donošenje odluke o promjeni naziva i sjedišta Udruženja, donošenje Poslovnika o radu skupštine Udruženja, utvrđivanje kriterija za izbor članova Upravnog odbora Udruženja, donošenje i usvajanje finansijskog plana za narednu godinu, donošenje i usvajanje odluke o odbicima od ubranih naknada za kulturne i socijalne namjene do limita propisanog Zakonom; članom 21 Statuta utvrđena je nadležnost Upravnog odbora Udruženja koje: priprema nacrt Statuta, njegove izmjene i dopune i druge akte koje donosi Skupština, provodi utvrđenu politiku, upravlja imovinom Udruženja, utvrđuje i predlaže finansijski plan, daje prijedloge, mišljenja i inicijative za ostvarivanje ciljeva i djelatnosti Udruženja, podnosi periodični i godišnji izvještaj o svom radu Skupštini, formira odbore, komisije i stručne timove radi realizacije postavljenih ciljeva Udruženja, utvrđuje godišnji i polugodišnji obračun o izvršenju plana prihoda i rashoda Udruženja, poduzima mjere i aktivnosti na ostvarivanju programa rada Udruženja, utvrđuje opće obračune, donosi odluku o sklapanju ugovora sa drugim kolektivnim organizacijama, uz prethodnu saglasnost Skupštine, priprema analize, informacije i druge materijale za skupštinu, predlaže provođenje finansijskog plana Udruženja, bira i razrješava direktora Udruženja, donosi odluku o organizaciji i zadacima Stručne službe Udruženja, obavlja nadzor nad radom direktora i Stručne službe Udruženja. Obavlja i druge poslove u skladu sa Zakonom i Statutom ili koje odredi Skupština; nadležnosti Nadzornog odbora Udruženja utvrđene članom 27. Statuta su: nadzor i podnošenje Skupštini izvještaja o: iznosu i raspodjeli ubranih naknada, troškovima poslovanja Udruženja, izvršavanju obaveza u skladu sa Zakonom i Odlukom, izvršavanju ugovora zaključenih sa stranim kolektivnim organizacijama i izvršenoj reviziji, odnosno revizorskom mišljenju i davanje mišljenja o revizorskom izvještaju; pravni oblik Udruženja utvrđen članom 4. Statuta usklađen je sa članom 8. Zakona kojim je propisano da je kolektivna organizacija pravno lice sa statusom Udruženja koje djeluje na cijeloj teritoriji Bosne i Hercegovine;
- da je ekonomska osnova pravnog lica dovoljna da omogućava nesmetan rad Udruženja i efikasno ostvarivanje prava, i to uzimajući u obzir da Udruženje trenutno okuplja proizvođače fonograma, videograma i umjetnike izvođače, dok je članom 4. Zakona propisano obavezno kolektivno ostvarivanje prava za ubiranje naknade za privatnu i drugu vlastitu upotrebu, koje pravo je predmet Zahtjeva, a koja prava kolektivna organizacija ostvaruje bez ugovora sa autorom, odnosno nosiocem srodnog prava, član 4. stav (3) Zakona, a u kontekstu sredstava kojima kolektivna organizacija namjerava obavljati svoju djelatnost, Institut nalazi da su sredstva deponirana na računu Udruženja u iznosu od 6.000,00 KM dovoljna za početak rada uzimajući u obzir činjenicu da su Odlukom Vijeća ministara Bosne i Hercegovine određeni iznosi naknada koje su dužni plaćati korisnici, a što za posljedicu ima manje troškove pregovaranja kolektivne organizacije, dok su spremnost za zaključenje ugovora o međusobnoj saradnji izrazila dva slovenska udruženja za ubiranje naknade za privatnu i drugu vlastitu upotrebu autorskih djela i predmeta srodnog prava, i to: IPF k.o. i AIPA k.o. iz Ljubljane, a procjena očekivane ukupne visine naplaćenih naknada iznosi 135.000 KM u 2020. godini, s tendencijom rasta, te bi ukupni očekivani prihod u 2025. godini trebao iznositi 400.000 KM, dok bi očekivani rashod u 2020. godini iznosio 41.000 KM, a u 2021. godini bi iznosio 61.000 KM u odnosu na 220.000 KM ukupnog prihoda za istu godinu;

-da je dokazano ispunjavanje uslova iz člana 10. stav (2) tačka d) Zakona, odnosno, da REPROBOS raspolaže poslovnim prostorom u površini od 30 četvornih metara i odgovarajućom tehničko-uredskom opremom: jedan stoni računar, telefaks, skener, dva telefona, dva radna stola, dva ladičara, dvije fotelje, jedan arhivni ormar, vlastitu internet adresu: www.reprobos.org i adresu za elektronsko komuniciranje: info@reprobos.org, te da zapošljava na neodređeno vrijeme lice sa visokom stručnom spremom i poznavanjem engleskog jezika;
-da već ne postoji za istu vrstu autorskih djela i predmeta srodnog prava i za ostvarivanje istih prava druga kolektivna organizacija,

te je nakon savjesne i brižljive ocjene svakog dokaza posebno, svih dokaza zajedno i rezultata cjelokupnog postupka, odlučio kao u dispozitivu na osnovu člana 11. Zakona.

POUKA O PRAVNOM LIJEKU: Ovo rješenje je konačno. Protiv ovog rješenja može se pokrenuti upravni spor pred Sudom Bosne i Hercegovine u roku od 60 dana od dana prijema.

direktor
Josip Merdžo

DOSTAVLJENO:

-REPROBOS, Jošanička bb, Vogošća

-a/a

LISTE ZASTUPNIKA REGISTROVANIH KOD INSTITUTA ZA INTELEKTUALNO VLASNIŠTVO BOSNE I HERCEGOVINE

THE LISTS OF BOSNIAN AND HERZEGOVINIAN INDUSTRIAL PROPERTY REPRESENTATIVES

PATENTNI ZASTUPNICI / PATENT ATTORNEYS

Ovlašteni za zastupanje u postupcima sticanja i održavanja prava na patente, industrijski dizajn, žigove i geografske oznake / Authorised for representation parties to proceedings relating to the acquisition and maintenance of patents, industrial designs, trademarks and geographical indications and other requests concerning those rights

NEDIM KRILIĆ

dipl. pravnik / B.A. Degree of Law

Avde Smailovića 35

71000 SARAJEVO

tel: +387 33 22 13 43

fax: +387 33 22 13 43

GSM: +387 61 13 43 52

E-mail: krilic@bih.net.ba

*Jezik za korespondenciju / Language for communication:
Engleski/English*

DRAGAN MIĆUNOVIĆ

advokat / Attorney at Law

Aida Pašić

Branilaca Sarajeva 10

71000 SARAJEVO

tel: +387 33 20 15 31

fax: +387 33 55 30 90

GSM: +387 61 26 74 25

E-mail: info@micunoviclaw.ba

WWW: www.micunoviclaw.ba

*Jezik za korespondenciju / Language for communication:
Engleski/English*

INJA PAŠALIĆ

advokat / Attorney at Law

Pruščakova 9

71000 SARAJEVO

tel: +387 33 56 58 80

fax: +387 33 56 58 81

E-mail: info@pasalic.ba

WWW: www.pasalic.com

*Jezik za korespondenciju / Language for communication:
Engleski/English, Njemački/German*

Dr DIANA PROTIĆ-TKALČIĆ & PARTNERS d.o.o.

**Dr Diana Protić-Tkalčić; Damir Tkalčić; Ivana
Prvulović, advokat / Attorney at Law**

Koševo 36

71000 SARAJEVO

tel: +387 33 20 69 04

fax: +387 33 44 41 40

E-mail: dprotic@bih.net.ba; office@protic-tkalcic.ba;

WWW: www.protic-tkalcic.ba

*Jezik za korespondenciju / Language for communication:
Engleski/English*

“LINEA SERVICES” d.o.o. Sarajevo

Merima Bajramović

dipl. pravnik / B.A. Degree of Law

Maršala Tita 29/IV

71000 SARAJEVO

tel: +387 33 21 83 48

fax: +387 33 20 75 17

GSM: +387 61 37 03 19

E-mail: info@lineaservices.com

WWW: www.lineaservices.com

*Jezik za korespondenciju / Language for communication:
Francuski/French, Engleski/English, Turski/Turkish*

“STAM” d.o.o.

Mubera Trebinjac

dipl. ing. Kemije

Sarači 77

71000 SARAJEVO

tel: +387 33 21 44 13

fax: +387 33 66 80 31

E-mail: stam_doo@yahoo.com

*Jezik za korespondenciju / Language for communication:
Engleski/English, Njemački/German*

“INTELBIRO” d.o.o.
Sabina Biser-Hajdarević
diplomirani inženjer poljoprivrede
M.H. Uskufije 3
71000 SARAJEVO
tel: +387 33 21 32 09
fax: +387 33 21 81 11
E-mail: postmaster@intelbiro.com
WWW: www.intelbiro.com

Jezik za korespondenciju / Language for communication:
Francuski/French, Engleski/English

“ŽIVKO MIJATOVIĆ & PARTNERS” d.o.o.
Sarajevo
Selma Čustović
dipl. pravnik / B.A. Degree of Law
M.H. Uskufije 3.
71000 SARAJEVO
tel: +387 33 20 06 41
fax: +387 33 21 84 21
E-mail: ba@zm-p.com
WWW: www.zm-p.com

Jezik za korespondenciju / Language for communication:
Engleski/English, Španski/Spanish

“MSA IP”
vl. Dževad Ćoralčić, dipl. pravnik; Azra Ćoralčić
dipl. pravnik / B.A. Degree of Law
Hamdije Kapidžića 12
71 000 SARAJEVO
tel: +387 33 95 06 79
GSM: +387 61 48 76 87
E-mail: dzevad.coralic@msa-iplaw.com

Jezik za korespondenciju / Language for communication:
Engleski/English

KERIM KARABDIĆ
Adi Krdžalić
advokat / Attorney at Law
Hadži Idrizova 20
71000 SARAJEVO
tel: +387 33 844 225
fax: +387 33 833 879
GSM: +387 61 177 527; +387 61 357 106
E-mail: info@karabdic.ba; adikrdzalic@gmail.com
WWW: www.karabdic.ba

Jezik za korespondenciju / Language for communication:
Engleski/English, Njemački/German

Advokatska firma “SAJIC” o.d. Banja Luka
Željko Vlačić; Ognjen Bogdanić
advokat / Attorney at Law
Bulevar Vojvode Ž. Mišića 49b
78000 Banja Luka
tel: + 387 51 22 76 20
fax: + 387 51 22 76 23

E-mail: info@afsajic.com
WWW: www.advokatskafirmasajic.com

Dr JOVAN ŠARAC
advokat / Attorney at Law
Karađorđeva broj 21
71123 ISTOČNO SARAJEVO
GSM: +387 65 42 24 86; +387 63 79 11 60
E-mail: jvnsarac@gmail.com

Jezik za korespondenciju / Language for communication:

Jezik za korespondenciju / Language for communication:

Advokatsko društvo “Spaho” d.o.o. Sarajevo
Mehmed Spaho
advokat / Attorney at Law
Mehmeda Spahe broj 8
71000 SARAJEVO
tel: +387 33 55 77 11
fax: +387 33 55 77 12

E-mail: office@attorney-spaho.ba
WWW: www.attorney-spaho.ba

Jezik za korespondenciju / Language for communication:

PETOŠEVIĆ” d.o.o. Sarajevo
Berina Prolaz; Tarik Prolaz
dipl. pravnik / B.A. Degree of Law
Željeznička broj 20
SARAJEVO, 71210 ILIDŽA
tel: + 387 33 84 10 45
+ 387 33 84 10 45
fax: + 387 33 84 12 99

E-mail: sarajevo@petosevic.com

Jezik za korespondenciju / Language for communication:
Engleski/English

=====

ZASTUPNICI ZA ŽIGOVE / TRADEMAKS ATTORNEYS

=====

Ovlašteni za zastupanje u postupcima sticanja i održavanja prava na industrijski dizajn, žigove i geografske oznake /
Authorised for representation parties to proceedings relating to the acquisition and maintenance of industrial designs,
trademarks and geographical indications and other requests concerning those rights

IGOR SJERIKOV

advokat / Attorney at Law

Branka Čopića broj 15

78000 Banja Luka

tel: +387 51 21 55 54; +387 51 21 54 68

fax: +387 51 21 54 68

E-mail: advokati.sjerikov-maric@blic.net

Jezik za korespondenciju / Language for communication:
Engleski/English

GORAN N. MARIĆ

advokat / Attorney at Law

Branka Čopića broj 15,

78000 Banja Luka

tel: +387 51 22 87 80; +387 51 21 54 68

fax: +387 51 21 54 68

E-mail: advokat.goran.maric@gmail.com

Jezik za korespondenciju / Language for communication:
Engleski/English

Advokatsko društvo MARIĆ & Co d.o.o. -

MARIĆ & Co Ltd

Branko Marić

advokat / Attorney at Law

Mehmeda Spahe 26

71000 SARAJEVO

tel: +387 33 71 60 30

fax: +387 33 71 60 36

E-mail: maric.b@bih.net.ba

Jezik za korespondenciju / Language for communication:
Engleski/English, Njemački/German, Italijanski/Italian,
Francuski/French

MIRNA MILANOVIĆ - LALIĆ

advokat / Attorney at Law

Maršala Tita broj 50

71000 SARAJEVO

tel: +387 33 55 85 65

fax: +387 33 55 85 66

GSM: +387 61 20 49 17

E-mail: mirna@bh.legal

Jezik za korespondenciju / Language for communication:
Engleski/English

NUSMIR HUSKIĆ

advokat / Attorney at Law

Vrazova broj 3

71000 SARAJEVO

tel: +387 33 66 66 24

fax: +387 33 66 66 24

GSM: +387 61 75 10 03

E-mail: info@huskielaw.com; huskic.nusmir@gmail.com

WWW: www.huskielaw.com

Jezik za korespondenciju / Language for communication:
Engleski/English

BOJAN GRUBAČ

Zajednička advokatska kancelarija "Oprašić,

Grubač & Rašeta"

odvjetnik / Attorney at Law

Hamdije Kreševljakovića broj 40

71000 SARAJEVO

tel: + 387 33 20 65 01; + 387 33 55 12 35

fax: + 387 33 55 12 36

E-mail: advokk@hotmail.com

Jezik za korespondenciju / Language for communication:
Engleski/English

NIHAD SIJERČIĆ

odvjetnik / Attorney at Law

Fra Andela Zvizdovića 1, BC UNITIC, Tower B/II

71000 SARAJEVO

tel: + 387 33 84 40 00

fax: + 387 33 26 15 47

Jezik za korespondenciju / Language for communication:

AMELA SELMANAGIĆ

odvjetnik / Attorney at Law

Šenoina broj 16/II

71000 SARAJEVO

tel: + 387 33 98 23 35

GSM: + 387 61 89 67 52

E-mail: lawoffice.selmanagic@gmail.com

Jezik za korespondenciju / Language for communication:

VLADIMIR MARKUŠ
advokat / Attorney at Law
Srpska broj 2
78000 Banja Luka

tel: + 387 51 22 26 70
fax: + 387 51 22 26 72
E-mail: v.markus@schoenherr.rs

Jezik za korespondenciju / Language for communication:

LANA SARAJLIĆ
advokat / Attorney at Law
Zmaja od Bosne broj 7
71000 SARAJEVO

tel: +387 33 95 34 52
fax: +387 33 95 34 51

Jezik za korespondenciju / Language for communication:

NENAD BAROŠ
Zajednička advokatska kancelarija "Nenad Baroš i Feđa Bičakčić"
advokat / Attorney at Law
Maršala Tita broj 28
71000 SARAJEVO

tel: +387 33 84 48 08
fax: +387 33 84 48 09
E-mail: info@bblegal.ba
WWW: www.bblegal.ba

Jezik za korespondenciju / Language for communication:

EMINA SARAČEVIĆ
Zajednička advokatska kancelarija Emina Saračević i Adis Gazibegović
odvjetnik / Attorney at Law
Fra Anđela Zvizdovića broj 1
71000 SARAJEVO

tel: +387 33 29 57 75
fax: +387 33 29 57 74
E-mail: emina.saracevic@sgl.ba

Jezik za korespondenciju / Language for communication:

SANJA VOLODER
advokat / Attorney at Law
Fra Anđela Zvizdovića broj 1
71000 SARAJEVO

GSM: +387 61 50 44 87
E-mail: advokatsanjavoloder@gmail.com

Jezik za korespondenciju / Language for communication:

ADMIR SPAHIĆ
odvjetnik / Attorney at Law
Skenderpašina 1
71000 SARAJEVO

GSM: + 387 61 86 40 28
E-mail: info@advokatspahic.ba
WWW: www.advokatspahic.ba

Jezik za korespondenciju / Language for communication:
Engleski/English

Advokatsko društvo sa ograničenom odgovornošću "Nedžad E. Beća"
NEDŽAD BEĆA
advokat / Attorney at Law
Antuna Branka Šimića broj 29
71000 SARAJEVO

tel: +387 33 46 52 07
fax: +387 33 46 52 07
GSM: +387 62 30 63 03
E-mail: advokat.nedžad@gmail.com

Jezik za korespondenciju / Language for communication:

TOMISLAV BEVANDA
Zajednički odvjetnički ured, odvjetnici Damir Barbarić i Tomislav Bevanda
odvjetnik / Attorney at Law
Fra Didaka Buntića 29
88220 ŠIROKI BRIJEG

tel: +387 39 85 21 21
GSM: +387 63 36 82 49
E-mail: tbevanda@yahoo.com

Jezik za korespondenciju / Language for communication:

STEVAN DIMITRIJEVIĆ
odvjetnik / Attorney at Law
Sime Šolaje broj 1
78000 Banja Luka

tel: + 387 51 96 26 00
E-mail: stevan.dimitrijevic@dimitrijevicpartners.com

Jezik za korespondenciju / Language for communication:

NEMANJA ŠIKMAN
advokat / Attorney at Law
Zanatska bb
79000 Prijedor

GSM: +387 65 02 84 86
E-mail: nemanja.sikman@advokatsikman.com
WWW: www.advokatsikman.com

Jezik za korespondenciju / Language for communication:
Engleski/English

EMINA ZAHIROVIĆ-PINTARIĆ

advokat / Attorney at Law

Šenoina 16/II

71000 SARAJEVO

GSM: +387 66 95 22 22

E-mail: emina@lawoffice.ba

Jezik za korespondenciju / Language for communication:

Engleski/English

AMILA ETEROVIĆ

advokat / Attorney at Law

Branilaca Sarajeva 10

71000 SARAJEVO

tel: +387 33 21 54 30

fax: +387 33 25 48 09

E-mail: info@aketerovic.com

WWW: www.aketreovic.com

Jezik za korespondenciju / Language for communication:

Engleski/English, Njemački/German, Italijanski/Italian

EMIR MEHURIĆ

advokat / Attorney at Law

Gradski pasaž bb

75320 Gračanica

tel: +387 35 70 23 12

fax: +387 35 70 23 12

GSM: +387 61 94 16 05

Jezik za korespondenciju / Language for communication:

Engleski/English

NEDŽIDA SALIHOVIĆ-WHALEN

advokat / Attorney at Law

Fra Anđela Zvizdovića broj 1

71000 SARAJEVO

tel: +387 33 94 46 00

fax: +387 33 94 46 90

E-mail: nedzida.salihovic-whalen@cms.rh.com

Jezik za korespondenciju / Language for communication:

Engleski/English

MIRZA DŽEVDETBEGOVIĆ

Zajednička advokatska kancelarija Kenan

Elezović Mirza Dževdetbegović

advokat / Attorney at Law

Aleja Bosanskih vladara 4/3

75000 Tuzla

tel: +387 35 26 22 62

fax: +387 35 26 22 62

GSM: + 387 62 35 93 33

E-mail: advokati@elezovic-dzevdetbegovic.ba

WWW: www.elezovic-dzevdetbegovic.ba

Jezik za korespondenciju / Language for communication:

Engleski/English, Njemački/German

=====

WEB: www.ipr.gov.ba; e-mail: info@ipr.gov.ba

Sjedište: 88000 Mostar, Kneza Domagoja bb.; e-mail: mostar@ipr.gov.ba; Fax: +387 36 31 84 20;

Tel: Protokol +387 36 33 43 81; Ured direktora i zamjenika direktora +387 36 33 43 82 (Mostar); +387 33 52 18 48 (Sarajevo)

Ispostava Sarajevo: 71000 Sarajevo, Bulevar Meše Selimovića 95, lamela C-3; e-mail: sarajevo@ipr.gov.ba; Fax: +387 33 65 27 57; Tel: Protokol +387 33 65 27 65;

Ispostava Banja Luka: 78000 Banja Luka, Akademika Jovana Surutke 13/3; email: banjaluka@ipr.gov.ba ; Fax: +387 51 22 68 41 ; Tel: +387 51 22 68 40

=====

WEB: www.ipr.gov.ba; e-mail: info@ipr.gov.ba

Head Office: 88000 Mostar, Kneza Domagoja bb.; e-mail: mostar@ipr.gov.ba; Fax: 036 31 84 20;

Tel: Protocol +387 36 33 43 81; Director and Deputy Director Office +387 36 33 43 82 (Mostar); +387 33 52 18 48 (Sarajevo)

Branch Office: 71000 Sarajevo, Bulevar Meše Selimovića 95, lamela C-3; e-mail: sarajevo@ipr.gov.ba; Fax: +387 33 65 27 57; Tel: Protocol +387 33 65 27 65;

Branch Office: 78000 Banja Luka, Akademika Jovana Surutke 13/3; email: banjaluka@ipr.gov.ba ; Fax: +387 51 22 68 41 ; Tel: +387 51 22 68 40

KOLEKTIVNE ORGANIZACIJE ZA OSTVARIVANJE AUTORSKOG PRAVA I SRODNIH PRAVA

„AMUS“

Asocijacija skladatelja – muzičkih stvaratelja Bosne i Hercegovine

Obala Kulina bana br.22/II

71000 Sarajevo

Tel: 033 218 258

Fax: 033 218 258

E-mail: amus.sarajevo@bih.net.ba

Vrsta prava:

Kolektivno ostvarivanje prava autora glazbenih djela

Napomena: Rješenjem Instituta za intelektualno vlasništvo BiH broj IP-03-47-5-06059/12VT od 21.06.2012. godine, koje je stupilo na snagu danom donošenja, udruzi „AMUS“ Asocijacija skladatelja – muzičkih stvaratelja Bosne i Hercegovine, Sarajevo, izdana je dozvola za kolektivno ostvarivanje prava autora glazbenih djela.

„AIS“

Asocijacija izvođača i svirača

Srpskih vladara br. 9

71123 Istočno Sarajevo

E-mail: apcaisbih@gmail.com

Broj mobilnog telefona: +387 61 314 888

Vrsta prava:

Kolektivno ostvarivanje prava izvođača glazbenih djela

Napomena: Rješenjem Instituta za intelektualno vlasništvo BiH broj IP-03-47-5-02676/15VT od 08.05.2015. godine udruzi „AIS“ Asocijacija izvođača i svirača izdana je dozvola za kolektivno ostvarivanje prava izvođača glazbenih djela.

„FONOGRAM“

Udruga za zaštitu proizvođača fonograma

Jošanička broj 55

71320 Vogošća, Bosna i Hercegovina

Tel: 033/425-290

Fax:033/425-291

E-mail: strucnasluzba@fonogram.org

Vrsta prava:

Kolektivno ostvarivanje prava proizvođača fonograma

Napomena: Rješenjem Instituta za intelektualno vlasništvo BiH broj IP-03-47-5-05879/15VT od 16.10.2015. Udruzi za zaštitu proizvođača fonograma „FONOGRAM“ iz Vogošće izdana je dozvola za obavljanje poslova kolektivnog ostvarivanja prava proizvođača fonograma.

„UFI“

Udruga Filmske Industrije
Administrativno-poslovni centar bb
72250 Kiseljak, BiH
Tel: 030/941-800
Fax: 030/870-975
E-mail: info@ufi.ba

Vrsta prava:

Kolektivno ostvarivanje prava na naknadu za kablensko reemitiranje audiovizualnih djela

Napomena: Rješenjem Instituta za intelektualno vlasništvo BiH broj IP-03-47-5-288/16GM od 21.4.2016. Udruzi filmske industrije „UFI“ iz Kiseljaka izdana je dozvola za obnašanje poslova kolektivnog ostvarivanja prava na naknadu za kablensko reemitiranje audiovizualnih djela. Navedeno rješenje je odlukom (rješenjem) Žalbenog vijeća pri Vijeću ministara Bosne i Hercegovine, broj: UPŽV-09-07-3-118/16 od 30.8.2016., oglašeno ništavim. Dana 13.12.2016., Žalbeno vijeće pri Vijeću ministara Bosne i Hercegovine je odlukom broj: UPŽV-09-07-3-118/16 ukinulo gore navedeno Rješenje o oglašavanju ništavim Rješenja Instituta za intelektualno vlasništvo Bosne i Hercegovine, broj: IP-03-47-5-288/16GM od 21.4.2016, te je Institut za intelektualno vlasništvo Bosne i Hercegovine dana 4.1.2017. godine izdao novu dozvolu za kolektivno ostvarivanje prava na naknadu za kablensko reemitiranje audiovizualnih djela Udruzi filmske industrije „UFI“ iz Kiseljaka, odlukom broj: 03-47-5-288-21/16GM.

„ORIGINAL“

Udruga za ostvarivanje i zaštitu reprodukcijских prava
Trampina 4/III
71000 Sarajevo
Tel/fax: +387 33 688 041
E-mail: info@original.co.ba

Vrsta prava:

Kolektivno ostvarivanje prava na privatnu i drugu vlastitu uporabu

Napomena: Rješenjem Instituta za intelektualno vlasništvo BiH broj 03-47-5-193-9/17VT Udruzi za ostvarivanje i zaštitu reprodukcijских prava „ORIGINAL“ iz Sarajeva izdana je dozvola za obnašanje poslova kolektivnoga ostvarivanja prava autora pisanih djela izdanih u tiskanom obliku i srodnog prava izdavača tiskanih izdanja, na privatnu i drugu vlastitu uporabu. Dozvola je izdana za kolektivno ostvarivanje sljedećih imovinskih prava autora djela izdanih u tiskanom obliku i srodnog prava izdavača tiskanih izdanja:
- pravo na naknadu koje se plaća pri prvoj prodaji ili uvozu novih uređaja za fotokopiranje;
- pravo na naknadu od izrađenih fotokopija namijenjenih za prodaju, koju plaćaju fizičke i pravne osobe koje uz naplatu obavljaju usluge fotokopiranja.

„REPROBOS“

Udruženje za ostvarivanje i zaštitu reprodukcijских prava
Jošanička bb
71320 Vogošća
Tel: +387 33 425 295
Fax: +387 33 425 926
Web adresa: www.reprobos.org
E-mail: info@reprobos.org

Vrsta prava:

Kolektivno ostvarivanje prava na naknadu za privatnu i drugu vlastitu upotrebu

Napomena: Rješenjem Instituta za intelektualno vlasništvo BiH broj: IP-04-47-5-200-3/20GM od 22.4.2020. godine udruženju REPROBOS iz Vogošće izdata je dozvola za obavljanje poslova kolektivnog ostvarivanja prava autora i nosilaca srodnih prava na naknadu za privatnu i drugu vlastitu upotrebu, i to: autora muzičkih djela, izvođača, proizvođača fonograma i filmskih producenata, na naknadu koja se plaća:
- pri prvoj prodaji ili uvozu novih tehničkih uređaja za zvučno i vizuelno snimanje i
- pri prvoj prodaji ili uvozu novih praznih nosača zvuka, slike ili teksta.

Pojedinačni primjerak **GLASNIKA INTELEKTUALNOG VLASNIŠTVA** možete nabaviti po cijeni od 20 KM tako što ćete izvršiti uplatu na:

JRT Trezor BiH - Institut za intelektualno vlasništvo Bosne i Hercegovine

broj: **1610000010750812**

Vrsta prihoda: **734111**

Budžetska organizacija: **0814999**

sa naznakom „**GIV – /upiшите broj Glasnika koji želite da kupite/**”

Molimo Vas da po izvršenoj uplati dostavite dokaz na:

Institut za intelektualno vlasništvo Bosne i Hercegovine, Ispostava Sarajevo

Hamdije Čemerlića 2/9

71000 Sarajevo

Bosna i Hercegovina