

Bosna i Hercegovina

Босна и Херцеговина



**INSTITUT ZA INTELEKTUALNO VLASNIŠTVO
BOSNE I HERCEGOVINE**

**ИНСТИТУТ ЗА ИНТЕЛЕКТУАЛНУ СВОЈИНУ
БОСНЕ И ХЕРЦЕГОВИНЕ**

GLASNIK GLASILO ГЛАСНИК

**Službeni Glasnik Instituta za intelektualno vlasništvo
Bosne i Hercegovine**

**Službeno Glasilo Instituta za Intelektualno vlasništvo
Bosne i Hercegovine**

**Службени Гласник Института за интелектуалну својину
Босне и Херцеговине**

1/2020

ISSN – 1840-2607



IZDAVAČ/ IZDAVAČ/ ИЗДАВАЧ

Institut za intelektualno vlasništvo Bosne i Hercegovine
Institut za intelektualno vlasništvo Bosne i Hercegovine
Институт за интелектуалну својину Босне и Херцеговине



UREĐIVAČKI ODBOR / UREĐIVAČKI ODBOR / УРЕЂИВАЧКИ ОДБОР

Goran Trifković, Горан Трифковић / Elvedin Pandžić, Елведин Панџић / Faris Frašto, Фарис Фрашто



DTP

Danilo Golo / Данило Голо



CIJENA / CIJENA / ЦИЈЕНА

15,00 KM



GODIŠNJA PRETPLATA / GODIŠNJA PRETPLATA / ГОДИШЊА ПРЕТПЛАТА

60,00 KM



Sjedište: Kneza Domagoja bb, 88000 Mostar, Tel: + 387 36 334 381 , E-mail: mostar@ipr.gov.ba
Сједиште: Кнеза Домагоја бб, 88000 Мостар, Тел: + 387 36 334 381 , E-mail: mostar@ipr.gov.ba
Ispostava: Bulevar Meše Selimovića 95, lamela C – 3.sprat, 71000 Sarajevo, Tel: + 387 33 652 765, E-mail: sarajevo@ipr.gov.ba
Испостава: Булевар Меше Селимовића 95, ламела Ц-3 Спрат, 71000 Сарајево, Тел: +38733652765, E-mail: sarajevo@ipr.gov.ba
Ispostava: Akademika Jovana Surutke 13/3, 78000 Banja Luka, Tel: + 387 51 226 840 , E-mail: banjaluka@ipr.gov.ba
Испостава: Академика Јована Сурутке 13/3, 78000 Бања Лука, Тел: + 387 51 226 840 , E-mail: banjaluka@ipr.gov.ba
Web: www.ipr.gov.ba , E-mail: info@ipr.gov.ba

SADRZAJ

Popis brojeva objavljenih prava.....	5
Kodne oznake zemalja.....	7

PATENTI11

Objava prijava patenata.....	13
Indeks prema rastućem broju prijave patenta.....	20
Indeks prema MKP.....	21
Indeks prema podnosiocima prijave patenta.....	22
Konzenzualni patent.....	23
Rješenja o dodjeli patent.....	24
Objava evropskih patenata upisanih u registar patenata.....	25
Objavljivanje zahtjeva za konzenzualni patent.....	109
Objava promjena proširenih EP.upisanih u registar patenata.....	110
Prenos prava.....	112
Prestanak prava.....	113
Ponovna objava.....	117
Zahtjevi za izdavanje svjedodžbi.....	2121

INDUSTRIJSKI DIZAJN123

Objava industrijskog dizajna.....	125
Indeks prema rastućem registarskom broju.....	129
Indeks prema međunarodnoj klasifikaciji.....	129
Indeks prema nosiocima indust. dizajna.....	129
Objava prijava industrijskog dizajna.....	131
Prestanak važenja industrijskog dizajna.....	136
Produženje važenja industrijskog dizajna.....	137

ŽIGOVI139

Objava prijava žigova.....	141
Indeks brojeva prijave žigova.....	215
Indeks klasa prijave žigova.....	217
Indeks nosilaca prijave žigova.....	222
Promjena adrese nosilaca prava.....	227
Promjena naziva.....	227
Prenos prava.....	227
Objava žigova.....	229
Indeks brojeva žigova.....	291
Indeks klasa žigova.....	293
Indeks nosilaca žigova.....	297
Prenos prava.....	300
Promjena naziva.....	302
Promjena adrese nosilaca prava.....	304
Promjena naziva i adrese.....	306
Produženje važenja žiga.....	308
Prestanak prava na žig.....	317
Proglašenje rješenja i zaključaka nevažećim.....	330
Upis licence u registar priznatih prava ua žig.....	331
Objava zaloga.....	333

GEOGRAFSKE OZNAKE341

Lista zastupnika za zaštitu industrijskog vlasništva u Bosni i Hercegovini.....	344
Lista udruga.....	349

CONTENTS

List of Published Right Numbers.....	5
Country Codes.....	7

PATENTS.....11

Publication of Patent Application.....	13
Index in Order Increasing Number of Patent Application.....	20
Index as to IPC.....	21
Index of Patent Applicants.....	22
Consensual patent.....	23
Decision on granting a patent.....	24
Publication of European Patents Entered in Patent Register.....	25
Publication of requires for Consensual patent.....	109
Publication of changes of Eur. Patents Entered in Patent Register.....	110
Transfer of Rights.....	112
Cessation of Rights.....	113
Republication.....	117
Requirements for issuing a certificate.....	121

INDUSTRIAL DESIGN.....123

Publication of Industrial Designs.....	125
Industrial Designs Index as to Increasing Register Number.....	129
Index as to International Classification for Industrial Designs.....	129
Index of Holders of Industrial Designs.....	129
Publication of the Application for Designs.....	131
Cessation of Industrial Design Validity.....	136
Renewal of Industrial Design Registration.....	137

TRADEMARKS.....139

Publication of Trademark Application.....	141
Index of Trademark Application Numbers.....	215
Index of Trademark Application Classes.....	217
Index of Trademark Applicants.....	222
Change of Rights Holder's Address.....	227
Change of Name.....	227
Transfer of Rights.....	227
Publication of Trademarks.....	229
Index of Trademark Numbers.....	291
Index of Trademark Classes.....	293
Index of Trademark Holders.....	297
Transfer of Rights.....	300
Change of Name.....	302
Change of Rights Holder's Address.....	304
Change of Name and Address.....	306
Renewal of Trademark Registration.....	308
Cessation of Protection.....	317
Declaring the decisions and conclusions invalid.....	330
Recording of Licence in the Register of Granted Trademark Rights.....	331
Publication of Pledge.....	229

GEOGRAPHICAL INDICATIONS341

List of Representatives for Protection of Industrial Property in Bosnia and Herzegovina.....	344
List of Association.....	349

SADRŽAJ

Popis brojeva objavljenih prava.....	5
Kodne oznake zemalja.....	7

PATENTI11

Objava prijava патената.....	13
Индекс према растућем броју пријаве патената.....	20
Индекс према МКП.....	21
Индекс према подносиоцима пријаве патената.....	22
Консезуални патент.....	23
Рјешења о додјели патената.....	24
Objava europskih патената upisanih u registar патената.....	25
Objavlјivanje zahtјeva za konsenzualni патент.....	109
Objava промјена проширених ЕП, upisanih u registar патената.....	110
Пренос права.....	112
Престанак права.....	113
Поновна objava.....	117
Zahtјevi za izdavanje свједодџби.....	121

INDUSTRIJSKI DIZAJN123

Objava industrijskog dizajna.....	125
Индекс према растућем регистрацијском броју.....	129
Индекс према међународној класификацији.....	129
Индекс према носитељима indust. dizajna.....	129
Objava prijava industrijskog dizajna.....	131
Престанак важења industrijskog dizajna.....	136
Продужење важења industrijskog dizajna.....	137

ŽIGOVI139

Objava prijava žigova.....	141
Индекс бројева пријава žigova.....	215
Индекс класа пријава žigova.....	217
Индекс носитеља пријава žigova.....	222
Промјена адресе носитеља права.....	227
Промјена назива.....	227
Пренос права.....	227
Objava žigova.....	229
Индекс бројева žigova.....	291
Индекс класа žigova.....	293
Индекс носитеља žigova.....	297
Пренос права.....	300
Промјена назива.....	302
Промјена адресе носитеља права.....	304
Промјена назива и адресе.....	306
Продужење важења žiga.....	308
Престанак права на žig.....	317
Проглашење рјешења и закључака неважећим.....	330
Упис лиценце у регистар признатих права на žig.....	331
Objava zaloga.....	333

GEOGRAFSKE OZNAKE341

Lista zastupnika za заштиту industrijskog vlasništva u Bosni i Hercegovini.....	344
Lista удруга.....	349

САДРЖАЈ

Попис бројева објављених права.....	5
Кодне ознаке земаља.....	7

ПАТЕНТИ11

Објава пријава патената.....	13
Индекс према растућем броју пријаве патената.....	20
Индекс према МКП.....	21
Индекс према подносиоцима пријаве патената.....	22
Консезуални патент.....	23
Рјешења о додјели патената.....	24
Објава европских патената уписаних у регистар патената.....	25
Објављивање захтјева за консензуални патент.....	109
Објава промјена проширених ЕП уписаних у регистар патената.....	110
Пренос права.....	112
Престанак права.....	113
Поновна objava.....	117
Захтјеви за издавање свједочанстава.....	121

ИНДУСТРИЈСКИ ДИЗАЈН123

Објава индустријског дизајна.....	125
Индекс према растућем регистрацком броју.....	129
Индекс према међународној класификацији.....	129
Индекс према носиоцима indust. dizajna.....	129
Објава пријава индустријског дизајна.....	131
Престанак важења индустријског дизајна.....	136
Продужење важења индустријског дизајна.....	137

ЖИГОВИ139

Објава пријава жигова.....	141
Индекс бројева пријава жигова.....	215
Индекс класа пријава жигова.....	217
Индекс носиоца пријава жигова.....	222
Промјена адресе носиоца права.....	227
Промјена назива.....	227
Пренос права.....	227
Објава жигова.....	229
Индекс бројева жигова.....	291
Индекс класа жигова.....	293
Индекс носиоца жигова.....	297
Пренос права.....	300
Промјена назива.....	302
Промјена адресе носиоца права.....	304
Промјена назива и адресе.....	306
Продужење важења жига.....	308
Престанак права на жиг.....	317
Проглашење рјешења и закључака неважећим.....	330
Упис лиценце у регистар признатих права на жиг.....	331
Објава залоба.....	333

ГЕОГРАФСКЕ ОЗНАКЕ341

Листа заступника за заштиту индустријске својине у Босни и Херцеговини.....	344
Листа удружења.....	349

ОБЈАВЉЕНА ПРАВА / ОБЈАВЉЕНА ПРАВА / ОБЈАВЉЕНА ПРАВА

ПРИЈАВЕ ПАТЕНТА / ПРИЈАВЕ ПАТЕНТА / ПРИЈАВЕ ПАТЕНТА

BAР183275А BAР183276А BAР183277А BAР183279А BAР183280А BAР183282А BAР193319А BAР193324А BAР193325А

ДОДЈЕЛА ПАТЕНТА / ДОДЈЕЛА ПАТЕНТА / ДОДЈЕЛА ПАТЕНТА

BAР173172

ПАТЕНТИ / ПАТЕНТИ / ПАТЕНТИ

BAР01808

ЕВРОПСКИ ПАТЕНТИ УПИСАНИ У РЕГИСТАР ПАТЕНАТА

ЕУРОПСКИ ПАТЕНТИ УПИСАНИ У РЕГИСТАР ПАТЕНАТА

ЕВРОПСКИ ПАТЕНТИ УПИСАНИ У РЕГИСТАР ПАТЕНАТА

E03264; E03289; E03302; E03307; E03311; E03312; E03315; E03320; E03321; E03323; E03326; E03328; E03329; E03330; E03333; E03334; E03335; E03336; E03337; E03338; E03339; E03341; E03342; E03343; E03344; E03345; E03346; E03347; E03348; E03349; E03350; E03351; E03352; E03354; E03355; E03356; E03357; E03358; E03359; E03361; E03362; E03363; E03364; E03365; E03366; E03367; E03368; E03369; E03370; E03371; E03372; E03373; E03374; E03375; E03376; E03377; E03378; E03379; E03380; E03381; E03382; E03386; E03389; E03390; E03391; E03392; E03393; E03394; E03395; E03396; E03397; E03398; E03399; E03400; E03401; E03402; E03403; E03404; E03405; E03406; E03407; E03409; E03413; E03414

ИНДУСТРИЈСКИ ДИЗАЈН / ИНДУСТРИЈСКИ ДИЗАЈН / ИНДУСТРИЈСКИ ДИЗАЈН

BAД19770

ОБЈАВА ПРИЈАВА ИНДУСТРИЈСКОГ ДИЗАЈНА

ОБЈАВА ПРИЈАВА ИНДУСТРИЈСКОГ ДИЗАЈНА

ОБЈАВА ПРИЈАВА ИНДУСТРИЈСКОГ ДИЗАЈНА

BAД19777А BAД19778А BAД20779А BAД20783А

ПРИЈАВЕ ЖИГОВА / ПРИЈАВЕ ЖИГОВА / ПРИЈАВЕ ЖИГОВА

BAZ1720291A BAZ1820771A BAZ1820795A BAZ1820803A BAZ1820804A BAZ1820805A BAZ1820832A BAZ1820838A BAZ1820842A BAZ1820856A BAZ1820857A BAZ1820858A BAZ1820859A BAZ1820860A BAZ1820861A BAZ1820862A BAZ1820863A BAZ1820864A BAZ1820865A BAZ1820866A BAZ1820867A BAZ1820868A BAZ1820869A BAZ1820870A BAZ1820871A BAZ1820872A BAZ1820873A BAZ1820874A BAZ1820875A BAZ1820876A BAZ1820877A BAZ1820878A BAZ1820879A BAZ1820880A BAZ1820881A BAZ1820882A BAZ1820883A BAZ1820884A BAZ1820885A BAZ1820886A BAZ1820887A BAZ1820888A BAZ1820889A BAZ1820890A BAZ1820893A BAZ1820894A BAZ1820895A BAZ1820897A BAZ1820898A BAZ1820899A BAZ1820900A BAZ1820901A BAZ1820902A BAZ1820903A BAZ1820904A BAZ1820906A BAZ1820907A BAZ1820908A BAZ1820910A BAZ1820913A BAZ1820916A BAZ1820917A BAZ1820918A BAZ1820919A BAZ1820920A BAZ1820921A BAZ1820922A BAZ1820923A BAZ1820924A BAZ1820925A BAZ1820927A BAZ1820928A BAZ1820929A BAZ1820930A BAZ1820931A BAZ1820932A BAZ1820933A BAZ1820934A BAZ1820936A BAZ1820937A BAZ1820938A BAZ1820939A BAZ1820940A BAZ1820941A BAZ1820942A BAZ1820944A BAZ1820945A BAZ1820946A BAZ1820947A BAZ1820948A BAZ1820949A BAZ1820950A BAZ1820951A BAZ1820955A BAZ1820956A BAZ1820957A BAZ1820958A BAZ1820960A BAZ1820961A BAZ1820964A BAZ1820966A BAZ1820969A BAZ1820971A BAZ1820973A BAZ1820974A BAZ1820975A BAZ1820976A BAZ1820977A BAZ1820978A BAZ1820979A BAZ1820980A BAZ1820981A BAZ1820982A BAZ1820983A BAZ1820984A BAZ1820986A BAZ1820987A BAZ1820988A BAZ1820989A BAZ1820990A BAZ1820991A BAZ1820993A BAZ1820994A BAZ1820995A BAZ1820996A BAZ1820997A BAZ1820998A BAZ1820999A BAZ1821000A BAZ1821001A BAZ1821002A BAZ1821005A BAZ1821006A BAZ1821007A BAZ1821008A BAZ1821009A BAZ1821010A BAZ1821011A BAZ1821012A BAZ1821013A BAZ1821014A BAZ1821015A BAZ1821016A BAZ1821018A BAZ1821019A BAZ1821020A BAZ1821021A BAZ1821022A BAZ1821023A BAZ1821024A BAZ1821025A BAZ1821026A BAZ1821027A BAZ1821028A BAZ1821029A BAZ1821030A BAZ1821031A BAZ1821032A BAZ1821033A BAZ1821039A BAZ1821041A BAZ1821044A BAZ1821045A BAZ1821046A BAZ1821050A BAZ1821051A BAZ1821052A BAZ1821053A BAZ1821054A BAZ1821055A BAZ1821059A BAZ1821061A BAZ1821062A BAZ1821064A BAZ1821065A BAZ1821066A BAZ1821067A BAZ1821068A BAZ1821070A BAZ1821079A BAZ1821080A BAZ1821081A BAZ1821082A BAZ1821083A BAZ1821084A BAZ1821085A BAZ1821086A BAZ1821087A BAZ1821088A BAZ1821089A BAZ1821090A BAZ1821091A BAZ1821092A BAZ1821093A BAZ1821094A BAZ1821095A BAZ1821096A BAZ1821097A BAZ1821099A BAZ1821100A BAZ1821101A BAZ1821103A BAZ1821104A BAZ1821105A BAZ1821107A BAZ1821109A BAZ1821110A BAZ1821112A BAZ1821113A BAZ1821114A BAZ1821115A BAZ1821116A BAZ1821118A BAZ1821119A BAZ1821120A BAZ1821121A BAZ1821125A BAZ1821127A BAZ1821128A BAZ1821131A BAZ1821132A BAZ1821134A BAZ1821135A BAZ1821136A

ŽIGOVI / ŽIGOVI / ЖИГОВИ

BAZ1720235 BAZ1720236 BAZ1720261 BAZ1720305 BAZ1720345 BAZ1720346 BAZ1720383 BAZ1720399 BAZ1720414 BAZ1720440
BAZ1720448 BAZ1720452 BAZ1720482 BAZ1720484 BAZ1720485 BAZ1720486 BAZ1720487 BAZ1720499 BAZ1720500 BAZ1720501
BAZ1720512 BAZ1720513 BAZ1720514 BAZ1720515 BAZ1720523 BAZ1720524 BAZ1720525 BAZ1720530 BAZ1720532 BAZ1720533
BAZ1720539 BAZ1720540 BAZ1720542 BAZ1720545 BAZ1720546 BAZ1720549 BAZ1720550 BAZ1720551 BAZ1720555 BAZ1720565
BAZ1720566 BAZ1720567 BAZ1720568 BAZ1720571 BAZ1720573 BAZ1720574 BAZ1720577 BAZ1720578 BAZ1720581 BAZ1720582
BAZ1720587 BAZ1720588 BAZ1720591 BAZ1720592 BAZ1720593 BAZ1720594 BAZ1720596 BAZ1720597 BAZ1720600 BAZ1720601
BAZ1720602 BAZ1720603 BAZ1720604 BAZ1720605 BAZ1720606 BAZ1720607 BAZ1720608 BAZ1720609 BAZ1720612 BAZ1720615
BAZ1720616 BAZ1720617 BAZ1720618 BAZ1720620 BAZ1720621 BAZ1720622 BAZ1720624 BAZ1720625 BAZ1720626 BAZ1720633
BAZ1720634 BAZ1720635 BAZ1720636 BAZ1720637 BAZ1720638 BAZ1720639 BAZ1720640 BAZ1720641 BAZ1720642 BAZ1720643
BAZ1720645 BAZ1720650 BAZ1720651 BAZ1720652 BAZ1720653 BAZ1720655 BAZ1720657 BAZ1720658 BAZ1720663 BAZ1720664
BAZ1720665 BAZ1820670 BAZ1820671 BAZ1820672 BAZ1820676 BAZ1820680 BAZ1820687 BAZ1820690 BAZ1820691 BAZ1820696
BAZ1820697 BAZ1820698 BAZ1820699 BAZ1820703 BAZ1820704 BAZ1820705 BAZ1820706 BAZ1820707 BAZ1820708 BAZ1820709
BAZ1820710 BAZ1820713 BAZ1820714 BAZ1820716 BAZ1820717 BAZ1820718 BAZ1820719 BAZ1820722 BAZ1820723 BAZ1820724
BAZ1820727 BAZ1820731 BAZ1820732 BAZ1820733 BAZ1820735 BAZ1820736 BAZ1820737 BAZ1820738 BAZ1820743 BAZ1820749
BAZ1820750

KODOVI ZEMALJA, TERITORIJA I MEĐUNARODNIH ORGANIZACIJA CODES COUNTRIES, TERRITORIES AND INTERNATIONAL ORGANIZATIONS

AD	Andora / Andorra	EA	Euroazijska patentna organizacija (EAPO) / Eur asian Patent Organization (EAPO)
AE	Ujedinjeni Arapski Emirati / United Arab Emirates	EC	Ekvador / Ecuador
AF	Afganistan / Afghanistan	EE	Estonija / Estonia
AG	Antigva i Barbuda / Antigua and Barbuda	EG	Egipat / Egypt
AI	Angvila / Anguilla	EH	Zapadna Sahara / Western Sahara
AL	Albanija / Albania	EM	Ured za harmonizaciju (žigovi i industrijski dizajn) (OHIM) / Office for Harmonization in the Internal Market (Trademarks and Designs) (OHIM)
AM	Armenija / Armenia	EP	Europski patentni ured (EPO) / European Patent Office (EPO)
AN	Nizozemski Antili / Netherlands Antilles	ER	Eritreja / Eritrea
AO	Angola / Angola	ES	Španjolska / Spain
AP	Afrička regionalna organizacija za industrijsko vlasništvo (ARIPO) / African Regional Intellectual Property Organization (ARIPO)	ET	Etiopija / Ethiopia
AR	Argentina / Argentina	FI	Finska / Finland
AT	Austrija / Austria	FJ	Fidži / Fiji
AU	Australija / Australia	FK	Falklandi (Malvini) / Falkland Islands (Malvinas)
AW	Aruba / Aruba	FO	Ovčji Otoci / Faroe Islands
AZ	Azerbejdžan / Azerbaijan	FR	Francuska / France
BA	Bosna i Hercegovina / Bosnia and Herzegovina	GA	Gabon / Gabon
BB	Barbados / Barbados	GB	Velika Britanija i Sjeverna Irska / United Kingdom
BD	Bangladeš / Bangladesh	GC	Patentni ured vijeća za suradnju Arapskih zaljevskih država (GCC) / Patent Office of the Cooperation Council for the Arab States of the Gulf (GCC)
BE	Belgija / Belgium	GD	Grenada / Grenada
BF	Burkina Faso / Burkina Faso	GE	Gruzija / Georgia
BG	Bugarska / Bulgaria	GG	Guernsey / Guernsey
BH	Bahrein / Bahrain	GH	Gana / Ghana
BI	Burundi / Burundi	GI	Gibraltar / Gibraltar
BJ	Benin / Benin	GL	Grenland / Greenland
BM	Bermudi / Bermuda	GM	Gambija / Gambia
BN	Brunej / Brunei Darussalam	GN	Gvineja / Guinea
BO	Bolivija / Bolivia	GQ	Ekvatorska Gvineja / Equatorial Guinea
BQ	Bonaire, Sint Eustatius and Saba	GR	Grčka / Greece
BR	Brazil / Brazil	GS	Južna Džordžija i Otoci Južni Sendvič / South Georgia and the South Sandwich Islands
BS	Bahami / Bahamas	GT	Gvatemala / Guatemala
BT	Butan / Bhutan	GW	Gvineja-Biasu / Guinea-Bissau
BV	Otok Buve / Bouvet Island	GY	Gvajana / Guyana
BW	Bocvana / Botswana	HK	Posebno upravno područje Hongkong NR Kine / The Hong Kong Special Administrative Region of the People's Republic of China
BX	Ured Beneluxa za žigove (BBM) i industrijski dizajn (BBDM) / Benelux Trademark Office (BBM) and Benelux Designs Office (BBDM)	HN	Honduras / Honduras
BY	Bjelorusija / Belarus	HR	Hrvatska / Croatia
BZ	Belize / Belize	HT	Haiti / Haiti
CA	Kanada / Canada	HU	Mađarska / Hungary
CD	Demokratska Republika Kongo / Democratic Republic of the Congo	IB	Međunarodni ured Svjetske organizacije za intelektualno vlasništvo (WIPO) / International Bureau of the World Intellectual Property Organization (WIPO)
CF	Srednjoafrička Republika / Central African Republic	ID	Indonezija / Indonesia
CG	Kongo / Congo	IE	Irska / Ireland
CH	Švicarska / Switzerland	IL	Izrael / Israel
CI	Bjelokosna Obala / Côte d'Ivoire	IM	Otok Man / Isle of Man
CK	Kukovi otoci / Cook Islands	IN	Indija / India
CL	Čile / Chile	IQ	Irak / Iraq
CM	Kamerun / Cameroon	IR	Iran / Iran (Islamic Republic of)
CN	Kina / China	IS	Island / Iceland
CO	Kolumbija / Colombia	IT	Italija / Italy
CR	Kostarika / Costa Rica	JE	Jersey / Jersey
CU	Kuba / Cuba	JM	Jamajka / Jamaica
CV	Zelenortska Republika / Cape Verde	JO	Jordan / Jordan
CY	Čipar / Cyprus	JP	Japan / Japan
CZ	Češka / Czech Republic		
DE	Njemačka / Germany		
DJ	Džibuti / Djibouti		
DK	Danska / Denmark		
DM	Dominika / Dominica		
DO	Dominikanska Republika / Dominican Republic		
DZ	Alžir / Algeria		

KE	Kenija / Kenya	PK	Pakistan / Pakistan
KG	Kirgistan / Kyrgyzstan	PL	Poljska / Poland
KH	Kambodža / Cambodia	PT	Portugal / Portugal
KI	Kiribati / Kiribati	PW	Palau / Palau
KM	Komori / Comoros	PY	Paragvaj / Paraguay
KN	Sveti Kristofor i Nevis / Saint Kitts and Nevis	QA	Katar / Qatar
KP	Koreja (Sjeverna) / Democratic People's Republic of Korea	RO	Rumunjska / Romania
KR	Koreja (Južna) / Republic of Korea	RS	Srbija / Serbia
KW	Kuvajt / Kuwait	RU	Rusija / Russian Federation
KY	Kajmanski Otoci / Cayman Islands	RW	Ruanda / Rwanda
KZ	Kazahstan / Kazakhstan	SA	Saudijska Arabija / Saudi Arabia
LA	Laos / Lao People's Democratic Republic	SB	Solomonski Otoci / Solomon Islands
LB	Libanon / Lebanon	SC	Sejšeli / Seychelles
LC	Sveta Lucija / Saint Lucia	SD	Sudan / Sudan
LI	Lihtenštajn / Liechtenstein	SE	Švedska / Sweden
LK	Šri Lanka / Sri Lanka	SG	Singapur / Singapore
LR	Liberija / Liberia	SH	Sveta Helena / Saint Helena
LS	Lesoto / Lesotho	SI	Slovenija / Slovenia
LT	Litva / Lithuania	SK	Slovačka / Slovakia
LU	Luksemburg / Luxembourg	SL	Sijera Leone / Sierra Leone
LV	Letonija / Latvia	SM	San Marino / San Marino
LY	Libija / Libya	SN	Senegal / Senegal
MA	Maroko / Morocco	SO	Somalija / Somalia
MC	Monako / Monaco	SR	Surinam / Suriname
MD	Moldavija / Republic of Moldova	SS	Južni Sudan / South Sudan
ME	Crna Gora / Montenegro	ST	Sveti Toma i Princip / Sao Tome and Principe
MG	Madagaskar / Madagascar	SV	Salvador / El Salvador
MK	Sjeverna Makedonija / The Republic of North Macedonia	SY	Sirija / Syrian Arab Republic
ML	Mali / Mali	SZ	Svazi / Swaziland
MM	Burma / Myanmar	TC	Otoci Turks i Caicos / Turks and Caicos Islands
MN	Mongolija / Mongolia	TD	Čad / Chad
MO	Makao / Macao	TG	Togo / Togo
MP	Sjeverni Marijanski Otoci / Northern Mariana Islands	TH	Tajland / Thailand
MR	Mauritanija / Mauritania	TJ	Tadžikistan / Tajikistan
MS	Montserrat / Montserrat	TM	Turkmenistan / Timor-Leste
MT	Malta / Malta	TN	Tunis / Turkmenistan
MU	Mauricijus / Mauritius	TO	Tonga / Tunisia
MV	Maldivi / Maldives	TL	Istočni Timor / Tonga
MW	Malavi / Malawi	TR	Turska / Turkey
MX	Meksiko / Mexico	TT	Trinidad i Tobago / Trinidad and Tobago
MY	Malezija / Malaysia	TV	Tuvalu / Tuvalu
MZ	Mozambik / Mozambique	TW	Tajvan / Taiwan, Province of China
NA	Namibija / Namibia	TZ	Tanzanija / United Republic of Tanzania
NE	Niger / Niger	UA	Ukrajina / Ukraine
NG	Nigerija / Nigeria	UG	Uganda / Uganda
NI	Nikaragva / Nicaragua	US	SAD / United States of America
NL	Nizozemska / Netherlands	UY	Urugvaj / Uruguay
NO	Norveška / Norway	UZ	Uzbekistan / Uzbekistan
NP	Nepal / Nepal	VA	Vatikan / Holy See
NR	Nauru / Nauru	VC	Sveti Vincent i Grenadini / Saint Vincent and the Grenadines
NZ	Novi Zeland / New Zealand	VE	Venezuela / Venezuela
OA	Afrička organizacija za intelektualno vlasništvo (OAPI) / African Intellectual Property Organization (OAPI)	VG	Britanski Djevičanski Otoci / Virgin Islands (British)
OM	Oman / Oman	VN	Vijetnam / Viet Nam
PA	Panama / Panama	VU	Vanuatu / Vanuatu
PE	Peru / Peru	WO	Međunarodni ured Svjetske organizacije za intelektualno vlasništvo / World Intellectual Property Organization (WIPO)
PG	Papuanska Nova Gvineja / Papua New Guinea	WS	Samoa / Samoa
PH	Filipini / Philippines	YE	Jemen / Yemen
		ZA	Južnoafrička Republika / South Africa
		ZM	Zambija / Zambia
		ZW	Zimbabve / Zimbabwe

KODOVI ZEMALJA, TERITORIJA I MEĐUNARODNIH ORGANIZACIJA КОДОВИ ЗЕМАЉА, ТЕРИТОРИЈА И МЕЂУНАРОДНИХ ОРГАНИЗАЦИЈА

AD	Andora / Андора	DM	Dominika / Доминика
AE	Ujedinjeni Arapski Emirati / Уједињени Арапски Емирати	DO	Dominikanska Republika / Доминиканска Република
AF	Afganistan / Афганистан	DZ	Alžir / Алжир
AG	Antigva i Barbuda / АнтиГВА и БарБУДА	EA	Euroazijska patentna organizacija (EAPO) / Евроазијска патентна организација (ЕАПО)
AI	Angvila / Ангвила		Евроазијска патентна организација (ЕАПО)
AL	Albanija / Албанија	EC	Ekvador / Еквадор
AM	Armenija / Јерменија	EE	Estonija / Естонија
AN	Nizozemski Antili / Холандски Антили	EG	Egipat / Египат
AO	Angola / Ангола	EH	Zapadna Sahara / Западна Сахара
AP	Afrička regionalna organizacija za industrijsko vlasništvo (ARIPO) / Афричка регионална организација за индустријску својину (ARIPO)	EM	Ured za harmonizaciju (žigovi i industrijski dizajn)(OHIM) / Биро за хармонизацију (жигови и индустријски дизајн)(OHIM)
AR	Argentina / Аргентина	EP	Europski patentni ured (EPO)/ Европски патентни биро (ЕПО)
AT	Austrija / Аустрија	ER	Eritreja / Еритреја
AU	Australija / Аустралија	ES	Španjolska / Шпанија
AW	Aruba / Аруба	ET	Etiopija / Етиопија
AZ	Azerbejdžan / Азербејџан	FI	Finska / Финска
BA	Bosna i Hercegovina / Босна и Херцеговина	FJ	Fidži / Фиџи
BB	Barbados / Барбадос	FK	Falklandi (Malvini) / Foklandska Ostrva
BD	Bangladeš / Бангладеш	FO	Ovčji Otoci / Фарска Острва
BE	Belgija / Белгија	FR	Francuska / Француска
BF	Burkina Faso / Горња Волта	GA	Gabon / Габон
BG	Bugarska / Бугарска	GB	Velika Britanija i Sjeverna Irska / Велика Британија и Сјеверна Ирска
BH	Bahrein / Бахреин		Patentni ured vijeća za suradnju Arapskih zaljevskih država (GCC) / Патентни завод Савјета за сарадњу Арапских заљевских држава (GCC)
BI	Burundi / Бурунди	GD	Grenada / Гренада
BJ	Benin / Бенин	GE	Gruzija / Грузија
BM	Bermudi / Бермуди	GG	Guernsey / Гернзи
BN	Brunej / Брунеј	GH	Gana / Гана
BO	Bolivija / Боливија	GI	Gibraltar / Гибралтар
BQ	Bonaire / Бонаире	GL	Grenland / Гренланд
BR	Brazil / Бразил	GM	Gambija / Гамбија
BS	Bahami / Бахами	GN	Gvineja / Гвинеја
BT	Butan / Бутан	GQ	Ekvatorska Gvineja / Екваторска Гвинеја
BV	Otok Buve / Буве Острва	GR	Grčka / Грчка
BW	Botsvana / Боцвана	GS	Južna Džordžija i Otoci Južni Sendvič / Јужна Џорџија и Јужна Сендвичка острва
BX	Ured Beneluxa za žigove(BBM) i industrijski dizajn (BBDM) / Биро Бенелуха за жигове(BBM) и индустријски дизајн (BBDM)	GT	Gvatemala / Гватемала
BY	Vjehorusija / Бјелорусија	GW	Gvineja-Biasu / Гвинеја-Биасу
BZ	Belize / Белизе	GY	Gvajana / Гвајана
CA	Kanada / Канада	HK	Posebno upravno područje Hongkong NR Kine / Посебно управно подручје Хонгконг НР Кине
CD	Demokratska Republika Kongo / Демократска Република Конго	HN	Honduras / Хондурас
CF	Srednjoafrička Republika / Средњоафричка Република	HR	Hrvatska / Хрватска
CG	Kongo / Конго	HT	Haiti / Хаити
CH	Švicarska / Швајцарска	HU	Mađarska / Мађарска
CI	Obala Vjelokosti / Обала Слоноваче	IB	Međunarodni ured Svjetske organizacije za intelektualno vlasništvo (WIPO) / Међународни биро Свјетске организације за интелектуалну својину (WIPO)
CK	Kukovi otoci / Кук Острва		Indonezija / Индонезија
CL	Čile / Чиле	ID	Indonezija / Индонезија
CM	Kamerun / Камерун	IE	Irska / Ирска
CN	Kina / Кина	IL	Izrael / Израел
CO	Kolumbija / Колумбија	IM	Otok Man / Острво Ман
CR	Kostarika / Костарика	IN	Indija / Индија
CU	Kuba / Куба	IQ	Irak / Ирак
CV	Zelenortska Republika / Зеленортска Република	IR	Iran / Иран
CY	Sipar / Кипар	IS	Island / Исланд
CZ	Češka / Чешка Република		
DE	Njemačka / Њемачка		
DJ	Džibuti / Џибути		
DK	Danska / Данска		

IT	Italija / Италија	PL	Poljska / Пољска
JE	Jersey / Јерсеј	PT	Portugal / Португал
JM	Jamaika / Јамајка	PW	Palau / Палау
JO	Jordan / Јордан	PY	Paragvaj / Парагвај
JP	Japan / Јапан	QA	Katar / Катар
KE	Kenija / Кенија	RO	Rumunjska / Румунија
KG	Kirgistan / Киргистан	RS	Srbija / Србија
KH	Kambodža / Камбоџа	RU	Rusija / Русија
KI	Kiribati / Кирибати	RW	Ruanda / Руанда
KM	Komori / Комори	SA	Saudijska Arabija / Саудијска Арабија
KN	Sveti Kristofor i Nevis / Свети Кристофор и Невис	SB	Solomonski Otoci / Соломонска Острва
KP	Koreja (Sjeverna) / ДНР Кореја	SC	Sejšeli / Сејшели
KR	Koreja (Južna) / Република Кореја	SD	Sudan / Судан
KW	Kuvajt / Кувајт	SE	Švedska / Шведска
KY	Kajmanski Otoci / Кајманска Острва	SG	Singapur / Сингапур
KZ	Kazahstan / Казахстан	SH	Sveta Jelena / Света Јелена
LA	Laos / Лаос	SI	Slovenija / Словенија
LB	Libanon / Либанон	SK	Slovačka / Словачка
LC	Sveta Lucija / Света Луција	SL	Sijera Leone / Сијера Леоне
LI	Lichtenštajn / Лихтенштајн	SM	San Marino / Сан Марино
LK	Šri Lanka / Шри Ланка	SN	Senegal / Сенегал
LR	Liberija / Либерија	SO	Somalija / Сомалија
LS	Lesoto / Лесото	SR	Surinam / Суринам
LT	Litva / Литванија	SS	Južni Sudan / Јужни Судан
LU	Luksemburg / Луксембург	ST	Sveti Toma i Princip / Сао Томе и Принсипе
LV	Letonija / Летонија	SV	Salvador / Salvador
LY	Libija / Либија	SY	Sirija / Сирија
MA	Maroko / Мароко	SZ	Svazi / Свазиленд
MC	Monako / Монако	TC	Otoci Turks i Caicos / Турска и Каикоска Острва
MD	Moldavija / Молдавија	TD	Čad / Чад
ME	Crna Gora / Црна Гора	TG	Togo / Того
MG	Madagaskar / Мадагаскар	TH	Tajland / Тајланд
MK	Makedonija / Македонија	TJ	Tadžikistan / Таџикистан
ML	Mali / Мали	TM	Turkmenistan / Туркменистан
MM	Burma / Бурма	TN	Tunis / Тунис
MN	Mongolija / Монголија	TO	Tonga / Тонга
MO	Макао / Макао	TL	Istočni Timor / Источни Тимор
MP	Sjeverni Marijanski Otoci / Сјеверна Маријанска Острва	TR	Turska / Турска
MR	Mauritanija / Мауританија	TT	Trinidad i Tobago / Тринидад и Тобаго
MS	Montserrat / Монтсерат	TV	Tuvalu / Тувалу
MT	Malta / Малта	TW	Tajvan / Тајван
MU	Mauricijus / Маурицијус	TZ	Tanzanija / Танзанија
MV	Maldivi / Малдиви	UA	Ukrajina / Украјина
MW	Malavi / Малави	UG	Uganda / Уганда
MX	Meksiko / Мексико	US	SAD / САД
MY	Malezija / Малезија	OY	Urugvaj / Уругвај
MZ	Mozambik / Мозамбик	UZ	Uzbekistan / Узбекистан
NA	Namibija / Намибија	VA	Vatikan / Ватикан
NE	Niger / Нигер	VC	Sveti Vincent i Grenadini / Свети Винцент и Гренадини
NG	Nigerija / Нигерија	VE	Venezuela / Венезуела
NI	Nikaragva / Никарагва	VG	Britanski Djevičanski Otoci / Британска Дјевичанска Острва
NL	Nizozemska / Холандија	VN	Vijetnam / Вијетнам
NO	Norveška / Норвешка	VU	Vanuatu / Вануату
NP	Nepal / Непал	WO	Međunarodni ured Svjetske organizacije za intelektualno vlasništvo / Свјетска организација за интелектуалну својину
NR	Nauru / Науру	WS	Samoa / Самоа
NZ	Novi Zeland / Нови Зеланд	YE	Jemen / Јемен
OA	Afrička organizacija za intelektualno vlasništvo (OAPI) Афричка организација за интелектуалну својину (OAPI)	ZA	Južnoafrička Republika / Јужноафричка Република
OM	Oman / Оман	ZM	Zambija / Замбија
PA	Panama / Панама	ZW	Zimbabwe / Зимбабве
PE	Peru / Перу		
PG	Papunska Nova Gvineja / Папуа Нова Гвинеја		
PH	Filipini / Филипини		
PK	Pakistan / Пакистан		

PATENTI
PATENTI
ПАТЕНТИ
PATENTS

PATENTI / PATENTI /ПАТЕНТИ

Međunarodni kodovi za identifikaciju bibliografskih podataka o patentima prema standardu *WIPO ST. 9. INID* / Internationally agreed Numbers for the Identification of Data/

Međunarodni kodovi za identifikaciju bibliografskih podataka o patentima prema standardu *WIPO ST. 9. INID* / Internationally agreed Numbers for the Identification of Data/

Међународни кодови за идентификацију библиографских података о патентима према стандарду *WIPO ST. 9. INID* /Internationally agreed Numbers for the Identification of Data/

- (11) Broj patenta / Broj patenta / Број патента
- (21) Broj prijave patenta / Broj prijave patenta / Број пријаве патента
- (22) Datum podnošenja prijave patenta / Datum podnošenja prijave patenta / Датум подношења пријаве патента
- (23) Podaci o izlaganju na izložbi / Podaci o izlaganju na izložbi / Подаци о излагању на изложби
- (26) Jezik objave / Jezik objave / Језик објаве
- (31) Broj prioritetne prijave / Broj prioritetne prijave / Број приоритетне пријаве
- (32) Datum podnošenja prioritetne prijave / Datum podnošenja prioritetne prijave / Датум подношења приоритетне пријаве
- (33) Kod države / Kod države / Код државе
- (43) Datum objave prijave patenta / Datum objave prijave patenta / Датум објаве пријаве патента
- (45) Datum objave patenta / Datum objave patenta / Датум објаве патента
- (51) Međunarodna klasifikacija patenata / Međunarodna klasifikacija patenata / Међународна класификација патената
- (54) Naziv pronalaska / Naziv izuma / Назив проналаска
- (57) Apstrakt / Sažetak / Апстракт
- (71) Podnosilac prijave / Podnositelj prijave / Подносилац пријаве
- (72) Pronalazač / Izumitelj / Проналазач
- (73) Nosilac patenta / Nositelj patenta / Носиоц патента
- (74) Predstavnik / Zastupnik / Заступник
- (75) Pronalazač koji je ujedno i podnosilac prijave / Izumitelj koji je ujedno i podnositelj prijave / Проналазач који је уједно и подносилац пријаве
- (86) Broj i datum podnošenja međunarodne (PCT) prijave / Broj i datum podnošenja međunarodne (PCT) prijave / Број и датум подношења међународне (PCT) пријаве
- (87) Broj i datum objave međunarodne (PCT) prijave / Broj i datum objave međunarodne (PCT) prijave / Број и датум објаве међународне (PCT) пријаве
- (96) Broj i datum evropske prijave / Broj i datum europske prijave / Број и датум европске пријаве
- (97) Datum objave podataka o priznanju evropskog patenta u EPO-u / Datum objave podataka o priznanju evropskog patenta u EPO-u / Датум објаве података о признању европског патента у ЕРО-у

STRUKTURA REGISTRARSKOG BROJA PRIJAVE PATENTA
STRUKTURA REGISTRACIJSKOG BROJA PRIJAVE PATENTA
СТРУКТУРА РЕГИСТАРСКОГ БРОЈА ПРИЈАВЕ ПАТЕНТА

BA P 97 0001 A



Napomena: Nakon što Institut za intelektualno vlasništvo prizna patent slovna oznaka A se briše

Napomena: Nakon što Institut za intelektualno vlasništvo prizna patent slovna oznaka A se briše

Напомена: Након што институт за интелектуалну својину призна патент словна ознака А се брише

(21) **BAP183275A** (22) 2018-07-20

(43) 2020-03-31

(51) **E04B**

(75) KNEŽEVIĆ, Zoran

Cerani 289, 74400 Derventa

BA

(54) **PRIČVRŠĆIVANJE AB T-GREDE SA ČELIČNIM OMEGA PROFILOM**

(57)

Sistem pričvršćavanja AB T grede sa Ω -profilom koji uključuje AB T gredu 1 i Ω -profil 2 spajaju se pomoću navojnih šipki 3 koje se prije očvršćavanja betona postavljaju zajedno sa Ω -profilom u AB T-gredu. Na navojne šipke su navrnutе po dvije navrtke 4. Nakon toga na navojne šipke se postavlja stabilizator navojne šipke 5 da bi se održala paralelnost između navojnih šipki prilikom očvršćavanja betona. Granična letva 6 se postavlja između AB T-profila i profila.

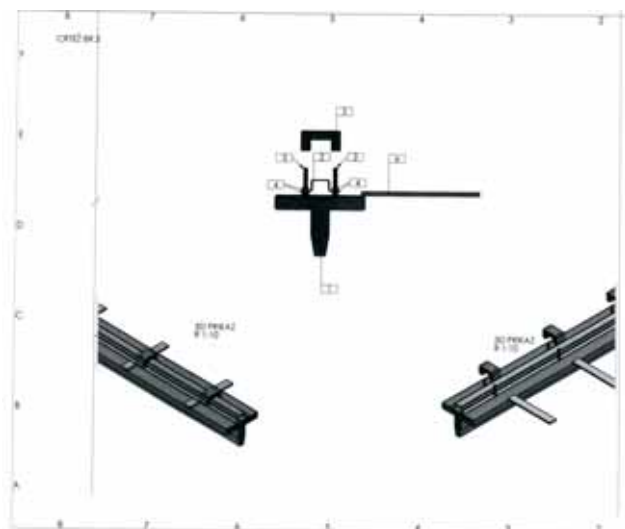
(21) **BAP183276A** (22) 2018-07-27

(43) 2020-03-31

(51) **F01B**

(75) SADIKOVIĆ, Sašenko

Herceg Stjepana Kosače 74, 88320 Ljubuški

BA

(54) **RUČNI MOTORNI VIŠENAMJENSKI PUNJAČ VREĆA ZA ZAŠTITU OD POPLAVA**

(57)

Ručni motorni višenamjenski punjač vreća za zaštitu od poplava konstruiran je od čelične cijevi u kojoj je ugrađeno spiralno vreteno kojeg pogoni motor sa unutrašnjim sagorjevanjem ili pogon sa električnim motorom zavisno kojim se materijalima puni vreća. Mehanizam je u ovom slučaju predviđen za punjenje vreća pjeskom u cilju brzine punjenja i u cilju pristupa ugroženim mjestima od poplava.

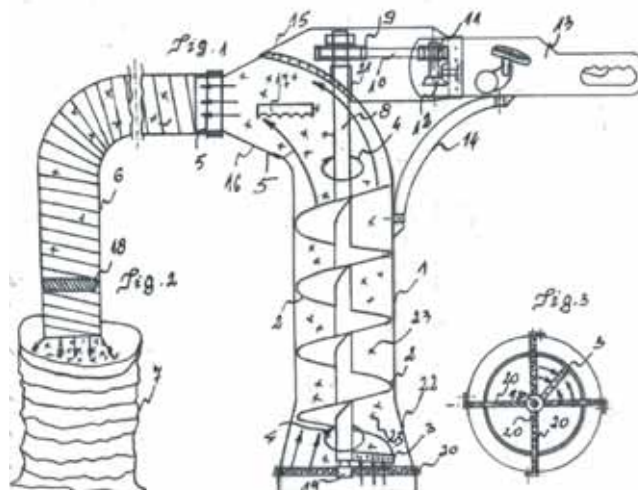

(21) **BA P183277A** (22) 2018-08-03

(43) 2020-03-31

(26) BS

(51) **F21S 9/02, F21V 23/04, H02J 7/00**

(75) TRAMPA, Dino
Osmana Krupalije 26, 71000 Sarajevo
BA

(54) **PAMETNI (SMART) AUTONOMNI
UGOSTITELJSKI POKRETNI STOL SA
INDUKCIJSKIM PUNJAČEM**

(57)

Pametni autonomni ugostiteljski pokretni stol sa indukcijskim punjačem koji obuhvaća postolje ili platformu koja je bazni dio i na koju se montira gornji dio ugostiteljskog stola. Navedena platforma sastoji od kućišta elektromotora sa točkovima, procesora i upravljačke jedinice, baterije, senzora indukcioni priključak za punjenje baterije, uređaja za bežičnu komunikaciju, dva prednja rotirajuća točka.

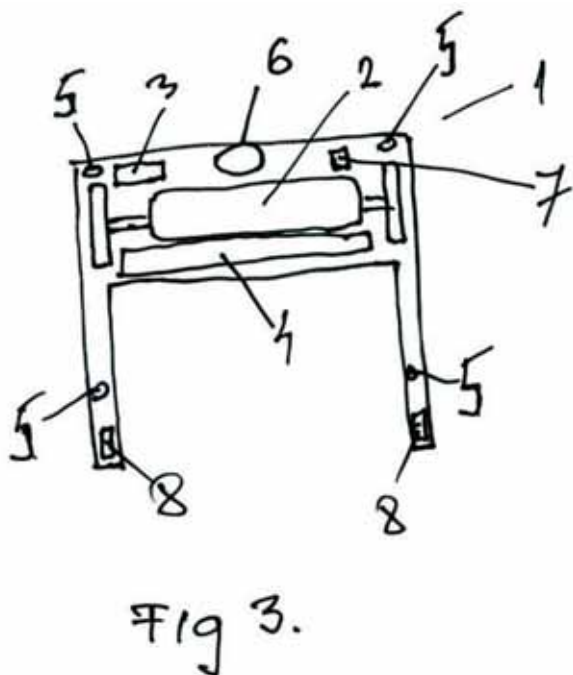

(21) **BA P183279A** (22) 2018-08-20

(43) 2020-03-31

(51) **F22B, F24H 9/00, F22B 1/00, F22D 1/00**

(75) SADIKOVIĆ, Sašenko
Herceg Stjepana Kosače 74, 88320
Ljubuški
BA

(54) **ELEKTROULJNI GRIJAČ ZA BOJLERE**

(57)

U cilju zaštite električnih grijača od kamenca i mulja kod svih vrsta bojlera i spremnika za pripremu tople vode i u cilju zaštite osoba, konstruiran je čelično kućište u koje je naliveno radijatorsko termo ulje koje prenosi toplotu sa grijača na vodu koja se nalazi oko ovoga kućišta u kojem je električni spiralni grijač u opni. U slučaju pregaranja spiralnog grijača u opni i pregaranje opne, voda ne može prodirati do spirale jer je umočen u termo ulje koje je naliveno u kućištu grijača i koje ne prenosi napon električne struje.

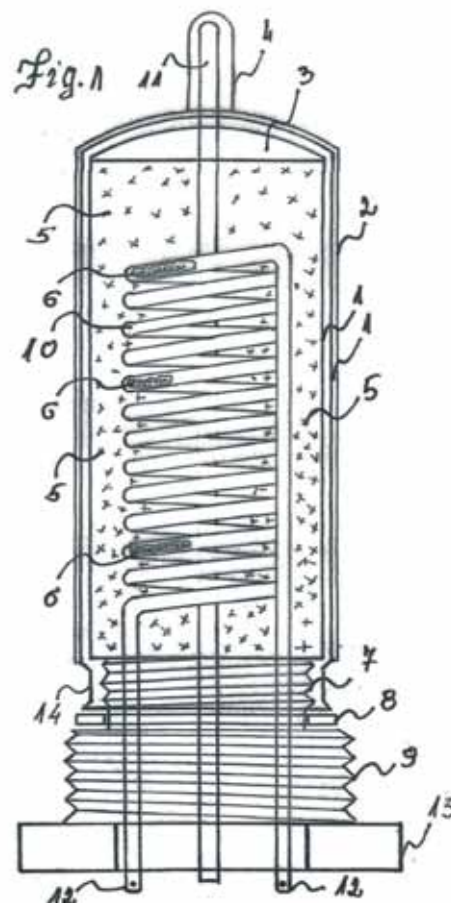

(21) **BAP183280A** (22) 2018-08-24

(43) 2020-03-31

(26) SR

(75) STOJANOVIĆ, Velimir
Velino selo, 76313 Brodac
BA(54) **SAMO-OTVARAJUĆA TURBINA**

(57)

Konstrukcija je jednostavna i primjenjiva kao vjetro-turbina, hidro-turbina kod svih protočnih voda, a najbolja njena primjena je kod morskih struja. Njena prednost je što ima samo-otvarajuće lopatice od 180°, dok u 180° po horizontali prolaze bez otpora. Promjenjivom geometrijom kretanja lopatica i dejstvom fluida da li tečnog ili gasnog, dolazi do procesa mehaničkog rada ove turbine.

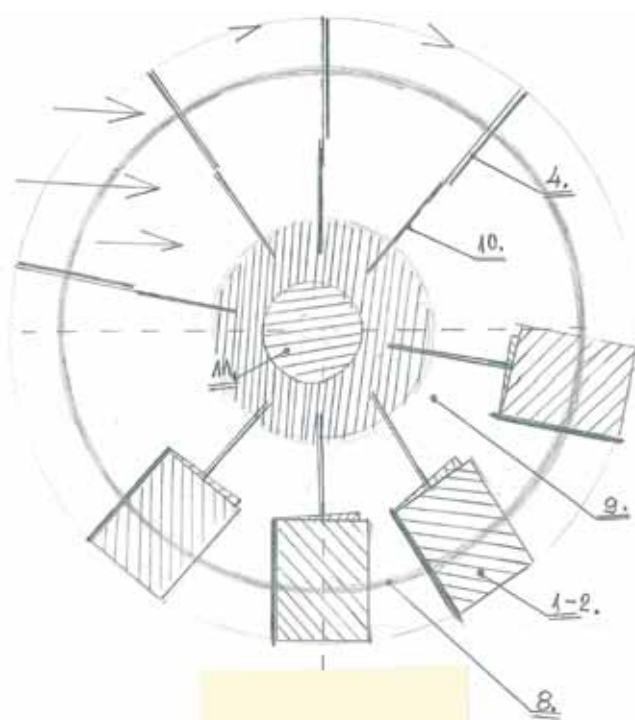
(21) **BAP183282A** (22) 2018-08-31

(43) 2020-03-31

(86) PCT/BA2019/000001 2019-08-27

(51) **F03B**(75) VUJINOVIĆ, Zoran
Korićani bb, 78230 Kneževo
BA(54) **TESLIN SUPER KOMPRESOR**

(57)

Teslin super kompresor pripada oblasti pogonskih mašina za tekućine i plinove ili pare. Baziran je na teorijskim osnovama teslinog koncepta pumpe i prenosa energije sa mehaničkog sistema na fluid. Energija od pogonskog stroja se na radni fluid prenosi se adhezijskim i viskoznim silama između diskova i radnog fluida. Sam kompresor sastoji se od rotora, statora i rezervoara zraka sa cijevima. Tehnički problem je riješen tako da zrak iz mlaznika rotora (8) struji velikom brzinom u usisnik (7) i usisava zrak iz komore (9). Primopredaja energije se obavlja u komori za mješanje (6) i traje sve dok čestice ne izjednače energiju pri čemu je formirana mješavina potpuno homogenizovana. U difuzoru (5) se ova mešavina usporava da bi se na kraju difuzora u sabirnom kanalu (4) ostvario onaj pritisak koji je potreban za rad uređaja. Ovako izmještan i rashlađen komprimirani zrak isporučuje se potrošačima ili centralnom rezervoaru komprimiranog zraka.

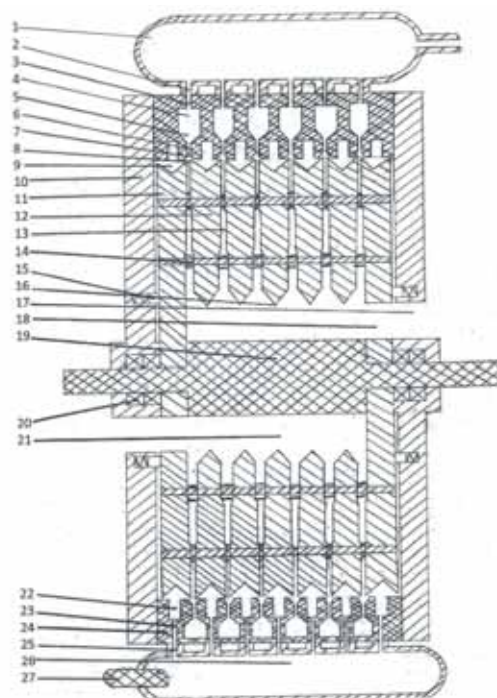

(21) **BAР193319A** (22) 2019-07-01

(43) 2020-03-31

(26) SR

(51) **H99**(75) DAMJANOVIĆ, Miroslav
Cara Dušana br. 11, 76330 Ugljevik
BA(54) **ELEKTRO-INDUKCIONI NAPAJAČ
(PREDAJNIK + PRIJEMNIK), UREĐAJ
ZA BESKONTAKTNO NAPAЈANJE
UREĐAJA OD 1 DO 30 VOLTI I VIŠE,
POMOĆU ELEKTR-MAGNETNE
INDUKCIJE**

(57)

Elektro - indukcioni napajač, sastoji se od predajnika 1a i prijemnika 1.

Energija se šalje u prijemnik 1, kablom 4, prijemnik u obliku kutije 1, prima energiju, BEZ IKAKVOG KONTAKTA, akumulira je i putem portova 5 i manjih kablova 4 šalje u konkretne uređaje (mobilni, tablet, lap top i dr.).

Takođe, postoje i prototipi lampi, koji su prilagođeni ovom principu napajanja i koji bez kontakta primaju energiju, i aktiviraju se bez ikakvog kabla.. RIJEČ JE O RUČNO IZRAĐENIM STONIM LAMPAMA (to su dodatni prototipi napravljeni u svrhu testiranja elektro indukcionog napajača)...

Elektro - indukcioni napajač omogućava istovremeno napajanje dva ili više uređaja, koji koriste manju količinu energije, nego da se svaki uključuje ponaosob u utičnicu. I jos nešto, najhitnije, što je i prethodno navedeno, ne postoji opasnost od strujnog udara kada je u pitanju korišćenje elektro - magnetne indukcije kao principa napajanja, te bi se trebalo posvetiti ovom obliku energije u budućnosti, za opšte dobro, čemu ću se i ja posvetiti, kako kroz ovaj, nadam se priznati patent, te kroz implementacije ostalih izuma.

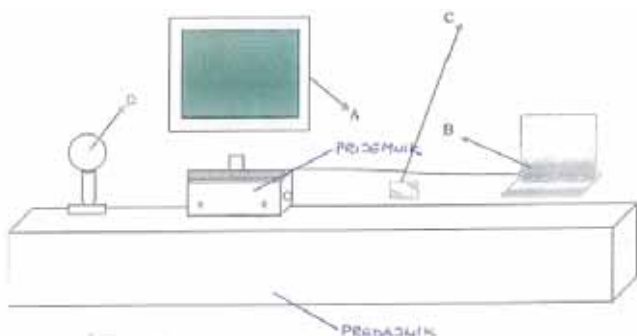
(21) **BAР193324A** (22) 2019-09-11

(43) 2020-03-31

(26) BS

(51) **B03C 3/00**(75) KAMBER, Zekerija
17 VKB bb, 79260 Sanski Most
BA(74) Kerim Karabdić
Hadži Idrizova 20, 71000 Sarajevo(54) **VARIJABILNI ELEKTROSTATSKI FILTER
POLUTATNIH ČESTICA**

(57)

Varijabilni elektrostatski filter polutantnih čestica predstavlja kombinaciju protočnog negativno-ionskog sklopa i elektrostatsko-separacione samočišćujuće jedinice. Glavne komponente protočnog negativno ionskog sklopa su negativno naelektrisana elektroda (1) razdvojena distancerom (3) od pozitivno naelektrisane elektrode (4). Izazvane metalnim šiljatim elementima (2) u ovom električnom polju generiše se veliki broj negativnih iona koji naelektrisavaju čestičnu materiju u polutantnom gasu. Smjer kretanja polutantnog gasa kroz ovaj filter je vertikalno ka dolje, a nakon prolaska kroz negativno-ionski sklop negativno naelektrisana čestična materija dolazi u elektrostatsko separacionu jedinicu. Jedan podsklop ove jedinice čine pozitivno naelektrisane separacione cjevaste elektrode (9) na kojima se taloži čestična materija i koja ima efekt samočišćenja usljed prinudnih vibracija, zahvaljujući instaliranim pritisnim oprugama (11) i zaustavnom nosaču (14). Drugu podsklop ove jedinice čini potisna negativna cjevasta elektroda (18) koja shodno jakom električnom polju prinudno usmjerava polariziranu čestičnu materiju ka pozitivnoj separacionoj elektrodi (9). Cjelokupan sklop smješten je u kućište (28) koje obezbjeđuje neophodno brzinsko polje u cjelokupnom filterskom sistemu. Izdvojena čestična materija se može jednostavno i brzo očistiti iz separacionog spremnika (22).

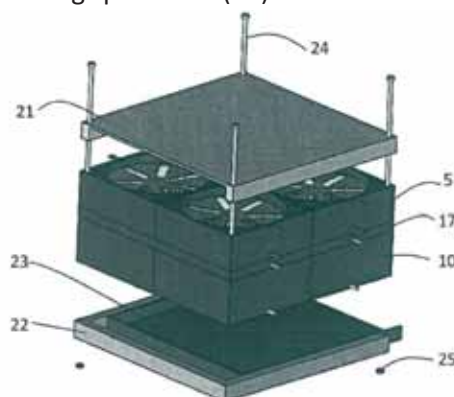

(21) **BAP193325A** (22) 2019-09-16

(43) 2020-03-31

(51) **B29C**

(75) ANDRIĆ, Ante

Mesihovina b.b., 80240 Tomislav Grad

BA

(54) **PVC KUTNE LAJSNE ZA ARMIRANJE I UČVRŠĆIVANJE FASADE**

(57)

PVC kutna lajsna (kut 90 stupnjeva) ,PVC okapna lajsna t sa staklenom mrežicom kao i apu lajsna za toplinsko- izolacijske sustave koja se koristi za armiranje i učvršćivanje fasade u građevinarstvu. Standardna dužina lajsni je 2500mm dok je dužina staklene mrežice 2600mm.

Staklena mrežica je prišivena na pvc kutnik a može biti širine po strani kutnika od 100-300mm dok prošivanje koncem može biti u jednom ili dva reda ovisno o širini mrežice.

Korištenje PVC kutnih lajsni povećava otpornost kutova fasade na udarce i olakšava navlačenje i ravnanje završnog sloja fasade.

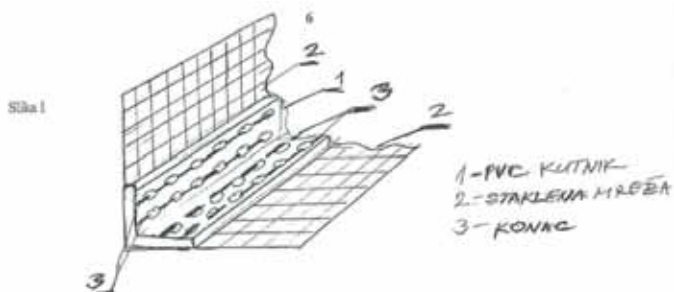

INDEKS PREMA RASTUĆEM BROJU PRIJAVE PATENATA
INDEKS PREMA RASTUĆEM BROJU PRIJAVE PATENATA
ИНДЕКС ПРЕМА РАСТУЋЕМ БРОЈУ ПРИЈАВЕ ПАТЕНАТА

REGISTARSKI BROJ PRIJAVE PATENATA
REGISTRACIJSKI BROJ PRIJAVE PATENATA
РЕГИСТАРСКИ БРОЈ ПРИЈАВЕ ПАТЕНАТА

BAR183275A
BAR183276A
BAR183277A
BAR183279A
BAR183280A
BAR183282A
BAR193319A
BAR193324A
BAR193325A

INDEKS PREMA MKP- INDEKS PREMA MKP- ИНДЕКС ПРЕМА МКП

KLASIFIKACIJSKA OZNAKA PRIJAVE
PATENATA PREMA MKP

REGISTARSKI BROJ
PRIJAVE PATENATA

KLASIFIKACIJSKA OZNAKA PRIJAVE
PATENATA PREMA MKP

REGISTRACIJSKI BROJ
PRIJAVE PATENATA

КЛАСИФИКАЦИЈСКА ОЗНАКА ПРИЈАВЕ
ПАТЕНАТА ПРЕМА МКП

РЕГИСТАРСКИ БРОЈ
ПРИЈАВЕ ПАТЕНАТА

B03C 3/00

BAР193324A

B29C

BAР193325A

E04B

BAР183275A

F01B

BAР183276A

F03B

BAР183282A

F21S 9/02

BAР183277A

F21V 23/04

BAР183277A

F22B

BAР183279A

F22B 1/00

BAР183279A

F22D 1/00

BAР183279A

F24H 9/00

BAР183279A

H02J 7/00

BAР183277A

H99

BAР193319A

**INDEKS PREMA NOSIOCIMA PRIJAVE PATENTA
INDEKS PREMA NOSITELJIMA PRIJAVE PATENTA
ИНДЕКС ПРЕМА НОСИОЦИМА ПРИЈАЈВЕ ПАТЕНТА**

ANDRIĆ, Ante	
DAMJANOVIĆ, Miroslav	BAP193325A
KAMBER, Zekerija	BAP193319A
KNEŽEVIĆ, Zoran	BAP193324A
SADIKOVIĆ, Sašenko	BAP183275A
SADIKOVIĆ, Sašenko	BAP183276A
STOJANOVIĆ, Velimir	BAP183279A
TRAMPA, Dino	BAP183280A
VUJINOVIĆ, Zoran	BAP183277A
	BAP183282A

DODJELJEN KONSENZUALNI PATENT
DODJELJEN KONSENZUALNI PATENT
ДОДЈЕЉЕН КОНСЕНЗУАЛНИ ПАТЕНТ

(11) **BAP173172**

(21) BAP173172A (22) 2017-03-07

(26) BS

(51) **C02F 1/36, C02F 9/12, B01J 19/10, A61N 7/00, C02F 2303/10, C02F 2307/02, C02F 2307/10, C02F 2307/14**

(75) VOLJEVICA, Admir
Olimpijska 4/0, 71000 Sarajevo
BA

(54) **METODA I UREĐAJ ZA
STRUKTURISANJE VODE VARIJABILNIM
ULTRAZVUČNIM TALASIMA**

(57)

Ultrazvučni uređaj za strukturisanje vode koji se sastoji od pametnog generatora varijabilnih ultrazvučnih talasa koji je smjesten u kućištu od ABS plastike u kome je smještena štampana ploča sa EEPROM-om, procesorom, mrežnom karticom te izvršnim piezoelektričnim zvučnikom uronjenim u vodu koja se tretira, **naznačen time**, da je navedeni uređaj moguće reprogramirati novim zvučnim sekvencama podešenim namjenski za određenu aplikaciju, te da uređaj ima mogućnost odabira broja ponavljanja određene aktivne sekvence na način da se podeši vrijeme aktivnog rada izvrsnog elementa (4) i vrijeme pauze za cijelo vrijeme dok je uređaj uključen, a u cilju smanjenja površinske napetosti tretirane vode i regrupisanju molekula tretirane vode te obogaćivanju tretirane vode namjenski učitanim informacijama na energetskom nivou.

Broj ostalih patentnih zahtjeva: 4

RJEŠENJA O PATENTU / RJEŠENJA O PATENTU / РЈЕШЕЊА О ПАТЕНТУ

- (11) **BAP01808** (45) 2020-03-31
(21) BAP01808A (22) 2001-06-18
(31) 198 53 487.6 (32) 1998-11-19 (33) DE
(86) EP99/08215 1999-10-29
(87) 00/30622 2000-06-02
(51) **A61K 31/194 (IPC7), A61P 37/06 (IPC7)**
(73) Biogen International GmbH
Neuhofstrasse 30, 6340 Baar
CH
(72) JOSHI, Rajendra, Kumar
Altstetterstrasse 224, 8048 Zürich
CH
STREBEL, Hans-Peter
Mattenweg 7, 5630 Muri
CH

(54) **PROCEDURA ZA PROIZVODNJU
FARMACEUTSKIH PREPARATA KOJI
OBUHVAĆAJU JEDAN ILI VIŠE DIALKIL
FUMARATA ZA TRETMAN HORST-
VERSUS-GRAFT REAKCIJA (REAKCIJA
PRIMAOCA PROTIV DAVAOCA) ILI
GRAFT-VERSUS-HOST REAKCIJA
(REAKCIJA TRANSPLANTATA PROTIV
PRIMAOCA) U TRANSPLANTACIJI
ORGANA ILI ĆELIJA I AUTOIMUNIH
BOLESTI KAO ŠTO JE MULTIPLA
SKLEROZA**

(57)

1. Postupak za pripremu farmaceutске
kompozicije za tretman Host-versus-Graft
reakcija ili Graft-versus-host reakcija u
transplantaciji organa ili ćelija i autoimunih
bolesti koja obuhvata:

miješanje dialkil fumarata; i
dodavanje farmaceutski prihvatljivog nosača i
oblikovanje nastale farmaceutске kompozicije u
mikrotablete ili mikropelite.

Broj ostalih patentnih zahtjeva: 8

**OBJAVA PROŠIRENIH EVROPSKIH PATENATA UPISANIH U REGISTAR PATENATA /
OBJAVA PROŠIRENIH EUROPSKIH PATENATA UPISANIH U REGISTAR PATENATA /
ОБЈАВА ПРОШИРЕНИХ ЕВРОПСКИХ ПАТЕНАТА УПИСАНИХ У РЕГИСТАР ПАТЕНАТА**

(11) **BA/EP2928787**

(21) **E03264** (22) 2019-09-06

(26) SR

(31) 12195926 (32) 2012-12-06 (33) EP

(96) 13799612.0 2013-12-06

(97) 2015-10-14

(51) **B65D 65/42** , **C09D 129/04**

(73) Mayr-Melnhof Karton AG
Brahmsplatz 6 1041 Wien
AT

(72) ZISCHKA, Michael
Mühlenweg 28 A-8046 Stattegg-Mühl
AT
SPANRING, Julia
Lendkai 35 A-8020 Graz
AT
REISCHL, Martin
Kalchberg 107 A-8113 Stallhofen
AT

c) sušenje tog sloja i umrežavanje polivinil alkohola i/ili kopolimera polivinil alkohola pomoću agensa za umrežavanje uz formiranje barijernog sloja (22a, 22b) za hidrofobna jedinjenja, pri čemu supstrat (12) pre faze a) i/ili posle faze c) biva premazan najmanje jednom daljom vodenom kompozicijom, gde
- ta dalja vodena kompozicija uključuje najmanje polivinil alkohol i/ili kopolimer polivinil alkohola i oslobođena je agenasa za umrežavanje, i/ili gde
- najmanje dva barijerna sloja (22a, 22b) bivaju formirana, pri čemu najmanje dva barijerna sloja (22a, 22b) uključuju polivinil alkohole i/ili kopolimere polivinil alkohola sa različitim nivoima umrežavanja i/ili polivinil alkohole i/ili kopolimere polivinil alkohola sa različitim stepenima hidrolize i/ili polivinil alkohole i/ili kopolimere polivinil alkohola umreženih različitim agensima za umrežavanje.

(54) **POSTUPAK ZA PROIZVODNJU
PREMAZANOG AMBALAŽNOG
MATERIJALA I AMBALAŽNI MATERIJAL
KOJI IMA JEDAN BARIJERNI SLOJ ZA
HIDROFOBNA JEDINJENJA**

Broj ostalih patentnih zahtjeva: 16

(57)

1. Postupak za proizvodnju premazanog ambalažnog materijala (10), koji uključuje najmanje faze:

- a) obezbeđivanje supstrata (12), koji ima osnovni materijal (14) od pulpe, spoljnu stranu (16) okrenutu od proizvoda koji se pakuje kao i unutrašnju stranu (18) okrenutu ka proizvodu koji se pakuje, pri čemu je osnovni materijal (14) je premazan ili nepremazan papir, premazan ili nepremazan karton, ili premazana ili nepremazana papirna ploča;
- b) premazivanje najmanje unutrašnje strane (18) supstrata najmanje jednim slojem vodene kompozicije koja uključuje najmanje polivinil alkohol i/ili najmanje jedan kopolimer polivinil alkohola kao i agens za umrežavanje, pri čemu vodena kompozicija ima najviše 40 mas.% polivinil alkohola i/ili kopolimera polivinil alkohola i ukupan sadržaj čvrste materije od najmanje 26 mas.% i najviše 55 mas.%;

(11) **BA/EP2770994**(21) **E03289** (22) 2019-09-30

(26) HR

(31) 201261642915 P (32) 2012-05-04 (33) US
(96) 13784942.8 2013-05-03

(97) 2014-09-03

(51) **A61K 31/4162** , **C07D 471/04**(73) Samumed, LLC
9381 Judicial Drive Suite 160 San Diego,
California 92121
US(72) HOOD, John
10831 Vereda Sol del Dios San Diego,
California 92130
US
KC, Sunil Kumar
10504 Clasico Court San Diego, California
92127
US
WALLACE, David Mark
6448 Peinado Way San Diego, California
92121
US(74) "INTELBIRO" d.o.o.
M.H. Uskufije 3, 71000 Sarajevo
BA(54) **1H-PIRAZOLO[3,4-B]PIRIDINI I NJIHOVA
TERAPEUTSKA UPORABA**

(57)

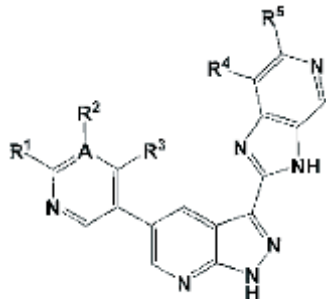
1. Spoj ili njegova farmaceutski prihvatljiva
sol koji ima strukturu formule I:

I

naznačen time što:

R₂ je -CH₂N(R₉)₂ ili -N(R₉)₂;R₁ i R₃ su H;R₄ je -fenil(R₁₃)_q, ili -heteroaril(R₁₅)_q;R₅ je H;svaki R₆ je supstituent vezan na arilni
prsten i neovisno odabran iz skupine
koju čine H, -C₁₋₉ alkil, halogenid, CF₃
i CN;svaki R₈ je supstituent vezan na
heterociklični prsten i neovisno
odabran iz skupine koju čine H,
halogenid, -(C₁₋₃ alkil)_n aril(R₆)_q, i -C₁₋₄
alkil;svaki R₉ je neovisno odabran iz
skupine koju čine H, -C₁₋₉ alkil, -(C₁₋₃
alkil)_n aril(R₆)_q, -(C₁₋₃ alkil)_n karbociklični
i -(C₁₋₉ alkil)N(R₁₆)₂;alternativno, dva susjedna R₉ mogu
se uzeti zajedno s atomima na
koje su oni vezani kako bi tvorili
heterociklični(R₁₇)_q;svaki R₁₃ je supstituent vezan na
arilni prsten i neovisno odabran iz
skupine koju čine H, halogenid, -CF₃,
CN, -(C₁₋₃ alkil)_n heterociklični(R₈)_q, -(C₁₋₉
alkil)_n N(R₉)₂ i -(C₁₋₉ alkil)_n NHSO₂R₁₈;svaki R₁₅ je supstituent vezan
na heteroarilni prsten i neovisno
odabran iz skupine koju čine H, C₁₋₃
alkil, halogenid, -CF₃, CN, -C(=O)(C₁₋₃
alkil), -(C₁₋₉ alkil)_n N(R₉)₂ i -(C₁₋₉ alkil)
_n NHSO₂R₁₈;svaki R₁₆ je neovisno odabran iz
skupine koju čine H i C₁₋₃ alkil;svaki R₁₇ je supstituent vezan na
heterociklični prsten i neovisno
odabran iz skupine koju čine H, -(C₁₋₉
alkil)_n aril(R₆)_q, i -C₁₋₉ alkil;svaki R₁₈ je C₁₋₃ alkil;A je N ili C;
uz uvjet da ako A je N tada R₂ je nula;
svaki q je cijeli broj od 1 do 5; i
svaki n je cijeli broj od 0 ili 1.

Broj ostalih patentnih zahtjeva: 14

(11) BA/EP3242890(21) **E03302** (22) 2019-10-08

(26) SR

(31) PCT/EP2015/050255 (32) 2015-01-08 (33) WO
(96) 16700136.1 2016-01-08

(97) 2017-11-15

(51) **C07K 16/28**

(73) BioNTech SE

An der Goldgrube 12 55131 Mainz
DE

Genmab A/S

Kalvebod Brygge 43 1560 Copenhagen V
DK

(72) SAHIN, Ugur

Philipp-von-Zabern-Platz 1 55116 Mainz
DE

GIESEKE, Friederike

Am Römertor 5 55116 Mainz
DE

ALTINTAS, Isil

Genmab B.V. Yalelaan 60 3584 CM Utrecht
NL

SATIJN, David

Genmab B.V. Yalelaan 60 3584 CM Utrecht
NL

PARREN, Paul

Genmab B.V. Yalelaan 60 3584 CM Utrecht
NL

(74) "INTELBIRO" d.o.o.

M.H. Uskufije 3, 71000 Sarajevo
BA**(54) AGONISTIČKA SREDSTVA ZA
VEZIVANJE TNF RECEPTORA**

(57)

Vezivno sredstvo koje sadrži najmanje dva vezivna domena, pri čemu se prvi vezivni domen vezuje za prvi receptor superfamilije faktora nekroze tumora (TNF), a drugi vezivni domen se vezuje za drugi receptor superfamilije TNF-a, pri čemu se prvi vezivni domen vezuje za CD40 i drugi vezivni domen se vezuje za 4-1BB (CD137), naznačeno time što je vezivno sredstvo bispecifično antitelo, gde je vezivno sredstvo agonističko vezivno sredstvo, pri čemu je prvi domen vezivanja koji se vezuje za CD40 izabran iz prve grupe koja se sastoji od:

(a) HCDR1 regiona za određivanje komplementarnosti teškog lanca koji ima aminokiselinsku sekvencu od SEK ID BR: 2323, HCDR2 koji ima aminokiselinsku sekvencu od SEK ID BR: 2324 i HCDR3 koji ima aminokiselinsku sekvencu od SEK ID BR: 2325 i LCDR1 regiona za određivanje komplementarnosti lakog lanca koji ima aminokiselinsku sekvencu od SEK ID BR: 2326, LCDR2 koji ima aminokiselinsku sekvencu od SEK ID BR: 2327 i LCDR3 koji ima aminokiselinsku sekvencu od SEK ID BR: 2328; i (b) varijabilnog domena teškog lanca (VH) koji ima aminokiselinsku sekvencu od SEK ID BR: 2321 i varijabilnog domena lakog lanca (VL) koji ima aminokiselinsku sekvencu od SEK ID BR: 2322; i naznačeno time, da je drugi vezivni domen koji se vezuje za 4-1BB (CD137) izabran iz druge grupe koja se sastoji od:

(a) HCDR1 regiona za određivanje komplementarnosti teškog lanca koji ima aminokiselinsku sekvencu od SEK ID BR: 2297, HCDR2 koji ima aminokiselinsku sekvencu od SEK ID BR: 2298 i HCDR3 koji ima aminokiselinsku sekvencu od SEK ID BR: 2299 i LCDR1 regiona za određivanje komplementarnosti lakog lanca koji ima aminokiselinsku sekvencu od SEK ID BR: 2300, LCDR2 koji ima aminokiselinsku sekvencu od SEK ID BR: 2301 i LCDR3 koji ima aminokiselinsku sekvencu od SEK ID BR: 2302; i

(b) varijabilnog domena teškog lanca (VH) koji ima aminokiselinsku sekvencu od SEK ID BR: 2241 i varijabilnog domena lakog lanca (VL) koji ima aminokiselinsku sekvencu od SEK ID BR: 2242;

(c) HCDR1 regiona za određivanje komplementarnosti teškog lanca koji ima aminokiselinsku sekvencu od SEK ID BR: 2255, HCDR2 koji ima aminokiselinsku sekvencu od SEK ID BR: 2256 i HCDR3 koji ima aminokiselinsku sekvencu od SEK ID BR: 2257 i LCDR1 regiona za određivanje komplementarnosti lakog lanca koji ima aminokiselinsku sekvencu od SEK ID BR: 2258, LCDR2 koji ima aminokiselinsku sekvencu od SEK ID BR: 2259 i LCDR3 koji

ima aminokiselinsku sekvencu od SEK ID BR: 2260; i

(d) varijabilnog domena teškog lanca (VH) koji ima aminokiselinsku sekvencu od SEK ID BR: 2227 i varijabilnog domena lakog lanca (VL) koji ima aminokiselinsku sekvencu od SEK ID BR: 2228;

(e) HCDR1 regiona za određivanje komplementarnosti teškog lanca koji ima aminokiselinsku sekvencu od SEK ID BR: 2315, HCDR2 koji ima aminokiselinsku sekvencu od SEK ID BR: 2316 i HCDR3 koji ima aminokiselinsku sekvencu od SEK ID BR: 2317 i LCDR1 regiona za određivanje komplementarnosti lakog lanca koji ima aminokiselinsku sekvencu od SEK ID BR: 2318, LCDR2 koji ima aminokiselinsku sekvencu od SEK ID BR: 2319 i LCDR3 koji ima aminokiselinsku sekvencu od SEK ID BR: 2320; i

(f) varijabilnog domena teškog lanca (VH) koji ima aminokiselinsku sekvencu od SEK ID BR: 2247 i varijabilnog domena lakog lanca (VL) koji ima aminokiselinsku sekvencu od SEK ID BR: 2248; gde roditeljska monospecifična antitela koja sadrže pomenute vezivne domene ne pokazuju agonističku aktivnost.

Broj ostalih patentnih zahtjeva: 8

(11) **BA/EP3347349**

(21) **E03307** (22) 2019-10-15

(26) SR

(31) 4809CH2015 (32) 2015-09-10 (33) IN
(96) 16750259.0 2016-07-19

(97) 2018-07-18

(51) **C07D 401/14** , **C07D 401/06** ,
C07D 401/12 , **C07D 403/06** ,
C07D 403/14 , **C07D 417/06** ,
C07D 417/14 , **A61K 31/4155** ,
A61K 31/4439 , **A61K 31/416** ,
A61K 31/427 , **A61K 31/428** ,
A61K 31/4545 , **A61P 25/00**

(73) Suven Life Sciences Limited
Serene Chambers Road - 5 Avenue - 7
Banjara Hills Hyderabad, Telangana 500034
IN

(72) NIROGI, Ramakrishna
Suven Life Sciences Limited Serene
Chambers Road-5, Avenue 7 Banjara Hills
Hyderabad Telangana 500034
IN
SHINDE, Anil Karbhari
Suven Life Sciences Limited Serene
Chambers Road-5, Avenue 7 Banjara Hills
Hyderabad Telangana 500034
IN
MOHAMMED, Abdul Rasheed
Suven Life Sciences Limited Serene
Chambers Road-5, Avenue 7 Banjara Hills
Hyderabad Telangana 500034
IN
SUBRAMANIAN, Ramkumar
Suven Life Sciences Limited Serene
Chambers Road-5, Avenue 7 Banjara Hills
Hyderabad Telangana 500034
IN
BENADE, Vijay Sidram
Suven Life Sciences Limited Serene
Chambers Road-5, Avenue 7 Banjara Hills
Hyderabad Telangana 500034
IN
BHYRAPUNENI, Gopinadh
Suven Life Sciences Limited Serene
Chambers Road-5, Avenue 7 Banjara Hills
Hyderabad Telangana 500034
IN
JASTI, Venkateswarlu
Suven Life Sciences Limited Serene
Chambers Road-5, Avenue 7 Banjara Hills
Hyderabad Telangana 500034

IN

(74) "ŽIVKO MIJATOVIĆ & PARTNERS" d.o.o.
Sarajevo
M.H. Uskufije 3, 71000 Sarajevo
BA

R⁴ je halogen, S-CH₃ ili vodonik;
R⁵ je CH₃, -CH₂CH₂F ili vodonik;
a je 1 ili 2;
ili izotopski oblik, stereoizomer ili njegova
farmaceutski prihvatljiva so.

(54) **FLUROINDOL DERIVATI KAO
POZITIVNI ALOSTERIČKI MODULATORI
MUSKARINSKOG M1 RECEPTORA**

(57)

Fluroindol jedinjenje formule (I),

Broj ostalih patentnih zahtjeva: 8

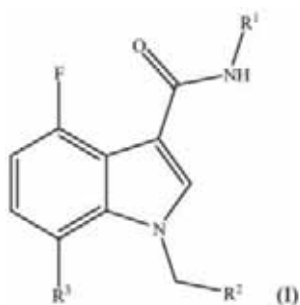

naznačeno time da:

R¹ je

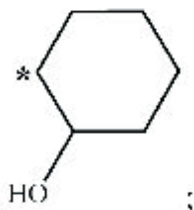

R² je

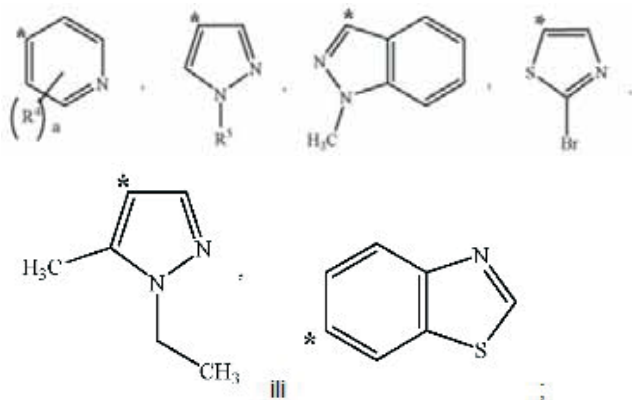

naznačeno time da * predstavlja tačku
vezivanja;

R³ je fluor ili vodonik;

(11) BA/EP3337902

(57)

(21) **E03311** (22) 2019-10-18(31)PCT/EP2015/073180 (32)2015-10-07 (33)WO
(96) 16778784.5 2016-10-05

(97) 2018-06-27

(51) **C12N 15/67**

(73) BioNTech RNA Pharmaceuticals GmbH
An der Goldgrube 12 55131 Mainz
DE
TRON - Translationale Onkologie an
der Universitätsmedizin der Johannes
Gutenberg-Universität Mainz gemeinnützige
GmbH
Freiligrathstrasse 12 55131 Mainz
DE

(72) ORLANDINI VON NIESSEN, Alexandra
c/o BioNTech RNA Pharmaceuticals GmbH,
An der Goldgrube 12 55131 Mainz
DE
FESSER, Stephanie
c/o BioNTech RNA Pharmaceuticals GmbH,
An der Goldgrube 12 55131 Mainz
DE
VALLAZZA, Britta
c/o BioNTech RNA Pharmaceuticals GmbH,
An der Goldgrube 12 55131 Mainz
DE
BEISSERT, Tim
c/o BioNTech RNA Pharmaceuticals GmbH,
An der Goldgrube 12 55131 Mainz
DE
KUHN, Andreas
c/o BioNTech RNA Pharmaceuticals GmbH,
An der Goldgrube 12 55131 Mainz
DE
SAHIN, Ugur
c/o BioNTech RNA Pharmaceuticals GmbH,
An der Goldgrube 12 55131 Mainz
DE
POLEGANOV, Marco Alexander
c/o BioNTech RNA Pharmaceuticals GmbH,
An der Goldgrube 12 55131 Mainz
DE

(74) "ŽIVKO MIJATOVIĆ & PARTNERS" d.o.o.
Sarajevo
M.H. Uskufije 3, 71000 Sarajevo
BA

**(54) 3' UTR SEKVENCE ZA STABILIZACIJU
RNK**

1. Molekul nukleinske kiseline koji sadrži u
5' → 3' smeru transkripcije:

(a) promotor;
(b) transkriptabilnu sekvencu
nukleinske kiseline ili sekvencu
nukleinske kiseline za uvođenje
transkriptabilne sekvence
nukleinske kiseline; i
(c) sekvencu nukleinske kiseline
koja, kada se transkribuje pod
kontrolom promotora (a), kodira
3'-netranslatirajući region u
transkriptu koji nije prirodno povezan
sa sekvencom nukleinske kiseline
(b), navedeni 3'-netranslatirajući
region sadrži

(i) (c-4) sekvencu nukleinske
kiseline 3'-netranslatirajućeg
regiona amino-terminalnog
pojačivača razdvajanja (AES)
koja sadrži ili se sastoji od
sekvence nukleinske kiseline
odabrane iz grupe koja se
sastoji od SEQ ID NO: 86 do
89, poželjno SEQ ID NO: 86,
njenog fragmenta, ili varijante
navedene sekvence nukleinske
kiseline ili fragmenta koja
je najmanje 90% identična
navedenoj sekvenci nukleinske
kiseline ili fragmentu; ili
(ii) (c-8) bilo koju kombinaciju
(c-4) i jedne ili više sekvenci
nukleinske kiseline odabranih
iz grupe koja se sastoji od:

(c-1) sekvence nukleinske kiseline
3'-netranslatirajućeg regiona
Fc fragmenta IgG, receptora,
transportera, alfa (FCGRT) koja
sadrži ili se sastoji od sekvence
nukleinske kiseline odabrane iz
grupe koja se sastoji od SEQ
ID NO: 1 do 50, poželjno SEQ
ID NO: 27, njenog fragmenta,
ili varijante navedene sekvence

nukleinske kiseline ili fragmenta koja je najmanje 90% identična navedenoj sekvenci nukleinske kiseline ili fragmentu,

(c-2) sekvence nukleinske kiseline 3'-netranslatirajućeg regiona limfocitnog specifičnog proteina 1 (LSP1) koja sadrži ili se sastoji od sekvence nukleinske kiseline odabrane iz grupe koja se sastoji od SEQ ID NO: 51 do 72, poželjno SEQ ID NO: 52, njenog fragmenta, ili varijante navedene sekvence nukleinske kiseline ili fragmenta koja je najmanje 90% identična navedenoj sekvenci nukleinske kiseline ili fragmentu,

(c-3) sekvence nukleinske kiseline 3'-netranslatirajućeg regiona hemokinskog liganda 22 (CCL22) koja sadrži ili se sastoji od sekvence nukleinske kiseline odabrane iz grupe koja se sastoji od SEQ ID NO: 73 do 85, poželjno SEQ ID NO: 79, njenog fragmenta, ili varijante navedene sekvence nukleinske kiseline ili fragmenta koja je najmanje 90% identična navedenoj sekvenci nukleinske kiseline ili fragmentu,

(c-4) sekvence nukleinske kiseline 3'-netranslatirajućeg regiona amino-terminalnog pojačivača razdvajanja (AES) koja sadrži ili se sastoji od sekvence nukleinske kiseline odabrane iz grupe koja se sastoji od SEQ ID NO: 86 do 89, poželjno SEQ ID NO: 86, njenog fragmenta, ili varijante navedene sekvence nukleinske kiseline ili fragmenta koja je najmanje 90% identična navedenoj sekvenci nukleinske kiseline ili fragmentu,

(c-5) sekvence nukleinske kiseline 3'-netranslatirajućeg regiona člana 3 porodice fosfolipaze D (PLD3) koja sadrži ili se sastoji od sekvence nukleinske kiseline odabrane iz grupe koja se sastoji od SEQ ID NO: 90 do 104, poželjno SEQ ID NO: 96, njenog

fragmenta, ili varijante navedene sekvence nukleinske kiseline ili fragmenta koja je najmanje 90% identična navedenoj sekvenci nukleinske kiseline ili fragmentu, (c-6) sekvence nukleinske kiseline nekodirajuće RNK mitohondrijalno kodirane 12S RNK (MT-RNR1) koja sadrži ili se sastoji od sekvence nukleinske kiseline odabrane iz grupe koja se sastoji od SEQ ID NO: 105 do 121, poželjno SEQ ID NO: 115, njenog fragmenta, ili varijante navedene sekvence nukleinske kiseline ili fragmenta koja je najmanje 90% identična navedenoj sekvenci nukleinske kiseline ili fragmentu, i

(c-7) nukleinske sekvence 3'-netranslatirajućeg regiona glavnog kompleksa histokompatibilnosti klase II DR Beta 4 (HLA-DRB4) koja sadrži ili se sastoji od sekvence nukleinske kiseline odabrane iz grupe koji se sastoji od SEQ ID NO: 122 do 143, poželjno SEQ ID NO: 126, njenog fragmenta, ili varijante navedene sekvence nukleinske kiseline ili fragmenta koja je najmanje 90% identična navedenoj sekvenci nukleinske kiseline ili fragmentu,

pri čemu se sekvence nukleinske kiseline (b) i (c) pod kontrolom promotora (a) mogu transkribovati da daju zajednički transkript u kojem je sekvenca nukleinske kiseline transkribovana sa sekvence nukleinske kiseline (c) aktivna tako da povećava efikasnost translacije i/ili stabilnost sekvence nukleinske kiseline transkribovane sa transkriptabilne sekvence nukleinske kiseline (b).

Broj ostalih patentnih zahtjeva: 22

(11) **BA/EP3317286**

(21) **E03312** (22) 2019-10-18

(31) 15175021 (32) 2015-07-02 (33) EP
 15189903 2015-10-15 EP
 15201332 2015-12-18 EP
 16157726 2016-02-26 EP

(96) 16733102.4 2016-07-01

(97) 2018-05-09

(51) **C07D 513/04** , **C07D 515/04** ,
C07D 291/08 , **C07D 515/20** ,
C07D 513/20 , **A61K 31/407** ,
A61P 31/20

(73) Janssen Sciences Ireland Unlimited
 Company
 Barnahely Ringaskiddy Co Cork
 IE

(72) VENDEVILLE, Sandrine Marie Helene
 c/o Janssen Pharmaceutica NV
 Turnhoutseweg 30 2340 Beerse
 BE
 LAST, Stefaan Julien
 c/o Janssen Pharmaceutica NV
 Turnhoutseweg 30 2340 Beerse
 BE
 DEMIN, Samuël Dominique
 c/o Janssen Pharmaceutica NV
 Turnhoutseweg 30 2340 Beerse
 BE
 GROSSE, Sandrine Céline
 c/o Janssen Pharmaceutica NV
 Turnhoutseweg 30 2340 Beerse
 BE
 HACHÉ, Geerwin Yvonne Paul
 c/o Janssen Pharmaceutica NV
 Turnhoutseweg 30 2340 Beerse
 BE
 HU, Lili
 c/o Janssen Pharmaceutica NV
 Turnhoutseweg 30 2340 Beerse
 BE
 PIETERS, Serge Maria Aloysius
 c/o Janssen Pharmaceutica NV
 Turnhoutseweg 30 2340 Beerse
 BE
 ROMBOUTS, Geert
 c/o Janssen Pharmaceutica NV
 Turnhoutseweg 30 2340 Beerse
 BE
 VANDYCK, Koen
 c/o Janssen Pharmaceutica NV
 Turnhoutseweg 30 2340 Beerse

BE

VERSCHUEREN, Wim Gaston
 c/o Janssen Pharmaceutica NV
 Turnhoutseweg 30 2340 Beerse
 BE

RABOISSON, Pierre Jean-Marie Bernard
 c/o Janssen Pharmaceutica NV
 Turnhoutseweg 30 2340 Beerse
 BE

(74) "INTELBIRO" d.o.o.
 M.H. Uskufije 3, 71000 Sarajevo
 BA

(54) **CIKLIZIRANI DERIVATI
 SULFAMIOLARILAMIDA I NJIHOVA
 UPORABA KAO LIJEKOVA ZA
 LIJEČENJE HEPATITISA B**

(57)

1. Spoj s Formulom (I-A)

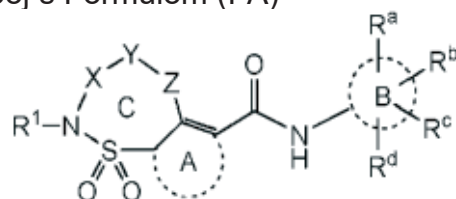

ili njegov stereoizomerni ili
 tautomerni oblik, naznačen time što

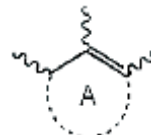

predstavlja monociklički 5 ili
 6-eročlani aril koji proizvoljno
 sadrži jedan ili dva heteroatoma,
 kao što je aril koji je proizvoljno
 supstituiran s jednim ili više
 supstituenata koji su svaki
 neovisno odabrani iz skupine koju
 čine C₁-C₃alkil, C₃-C₄cikloalkil, -CN
 i halogen;

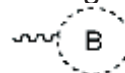

predstavlja fenil ili piridil;
 X predstavlja -CR₂R₃-;

Y predstavlja C₁-C₇alkandiil ili
 C₂-C₇alkendiil, svaki po izboru
 supstituiran s jednim ili više
 supstituenata koji su svaki neovisno

odabrani iz skupine koju čine C₁-C₄alkil, fluoro, i -OH;
 Z predstavlja heteroatom ili jednostruku vezu;
 R_a, R_b, R_c i R_d su svaki neovisno odabrani iz skupine koju čine vodik, halogen, -CHF₂, -CF₂-metil, -CH₂F, -CF₃, -OCF₃, -CN, C₃-C₄cikloalkil i -C₁-C₄alkil;
 R₁ je vodik ili C₁-C₁₀alkil po izboru supstituiran s jednim ili više supstituenata koji su svaki neovisno odabrani iz skupine koju čine -OH, fluoro, i okso;
 R₂ je odabran iz skupine koju čine vodik; C₁-C₁₀alkil po izboru supstituiran s jednim ili više supstituenata koji su svaki neovisno odabrani iz skupine koju čine -OH, fluoro, metoksi, okso, i -C(=O)OC₁-C₄alkil; C₁-C₃alkil-R₇; C₂-C₄alkinil; 3-7-člani zasićeni prsten koji proizvoljno sadrži jedan ili više heteroatoma koji su svaki neovisno odabrani iz skupine koja sadrži O, S i N; i monociklički aril koji proizvoljno sadrži jedan ili dva heteroatoma; pri čemu su C₁-C₃alkil-R₇, 3-7-člani zasićeni prsten ili monociklički aril svaki po izboru supstituirani s jednim ili više R₈ supstituenata;
 R₃ je vodik ili C₁₋₆alkil po izboru supstituiran s -OH;
 ili R₂ i R₃ uzeti zajedno s atomom ugljika na koji su vezani tvore 3-7-člani zasićeni prsten koji proizvoljno sadrži jedan ili više heteroatoma koji su svaki neovisno odabrani iz skupine koja sadrži O, S i N, i koji je proizvoljno supstituiran s jednim ili više supstituenata koji su svaki neovisno odabrani iz skupine koju čine -OH, fluoro, metoksi, okso, -C(=O)OC₁-C₄alkil, benzil, i C₁-C₄alkil po izboru supstituiran s jednim ili više supstituenata koji su svaki neovisno odabrani od fluoro i/ili -OH;
 R₇ predstavlja monociklički aril koji može sadržavati jedan ili dva heteroatoma, i koji je proizvoljno

supstituiran s jednim ili dva supstituenta koji su svaki neovisno odabrani iz skupine koju čine halo i C₁₋₃alkil; 3-7-člani zasićeni prsten koji proizvoljno sadrži jedan ili više heteroatoma koji su svaki neovisno odabrani iz skupine koja sadrži O, S i N; ili -NR₉R₁₀;
 pri čemu R₉ i R₁₀ su svaki neovisno odabrani od vodika i C₁-C₃alkila po izboru supstituiranog s jednim ili više fluoro supstituenata;
 svaki R₈ se neovisno bira iz skupine koju čine -OH, fluoro, metoksi, okso, -C(=O)OC₁-C₄alkil, C₁-C₄alkiloksiC₁-C₄alkiloksi, i C₁-C₄alkil po izboru supstituiran s jednim ili više supstituenata koji su svaki neovisno odabrani od fluoro i/ili -OH;
 ili njegova farmaceutski prihvatljiva sol ili njegov solvat.

Broj ostalih patentnih zahtjeva: 21

(11) **BA/EP2812341**(21) **E03315** (22) 2019-10-21

(26) SR

(31)201261597004 P (32)2012-02-09 (33)US

(96) 13706822.7 2013-02-08

(97) 2014-12-17

(51) **C07H 15/203** , **A61P 25/02** ,
A61P 25/28(73) The University of Kansas
245 Strong Hall 1450 Jayhawk Boulevard
Lawrence, KS 66045
US(72) BLAGG, Brian S. J.
4705 Woodland Drive Lawrence, KS 66049
US
KUSUMA, Bhaskar Reddy
100 Ronkonkoma Ave. Apt. 12 G Lake
Ronkonkoma, NY 11779
US
SUNDSTROM, Teather
205 N. 10th St. Canton, MO 63435
US(74) Dragan Mićunović
Branilaca Sarajeva 10, 71000 Sarajevo
BA(54) **C-TERMINALNI INHIBITORI HSP90**

(57)

1. Jedinjenje prema Formuli I:

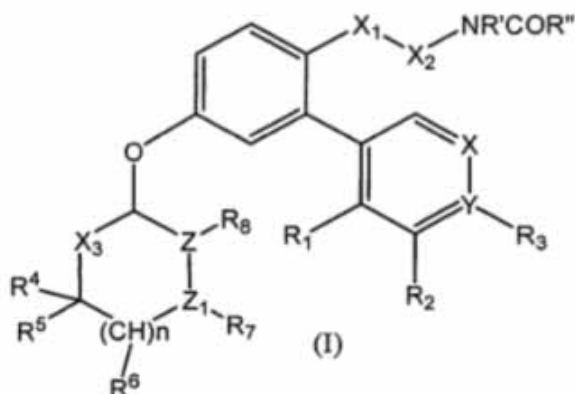

pri čemu

R_1 je vodonik, hidroksi, halo, trifluoroalkil, alkil, alkenil, alkinil, karbociklični, heterociklični, aril, aralkil, karboksil, amido, amino, alkoksi, sulfanil, sulfenil, sulfonil, ili etar;

R_2 je vodonik, halo, hidroksi, trifluorometil, alkoksi, alkil, alkenil, alkinil, karbociklični, alkilkarbociklični, alkil-heterociklični, heterociklični ili $-R_9-OR_{10}$, pri čemu

R_9 je kovalentna veza, ili alkilen, i
 R_{10} je vodonik, alkil, C-amido ili acil; ili

R_2 zajedno sa R_3 i atomima na koje su vezani formiraju karbociklički prsten sa od 5 do 7 članova prstena ili heterociklički prsten sa od 4 do 8 članova prstena sa najmanje jednim heteroatomom odabranim od kiseonika ili azota;

R_3 je vodonik, hidroksi, halo, trifluoroalkil, alkil, alkoksi, sulfanil ili $-R_{11}-OR_{12}$, pri čemu

R_{11} je kovalentna veza ili alkilen, i
 R_{12} je alkil, C-amido ili acil; ili

R_3 zajedno sa R_2 i atomima na koje su vezani formiraju karbociklički prsten sa od 5 do 7 članova prstena ili heterociklički prsten koji ima od 4 do 8 članova prstena sa najmanje jednim heteroatomom odabranim od kiseonika ili azota; ili

R_3 je odsutan kada je $Y = N$;
 R_4 je vodonik, hidroksi, alkil, arilalkoksi, karboksil, $-R_{13}-O-R_{14}$ ili $-R_{13}-R_{15}$; pri čemu

R_{13} je kovalentna veza ili alkilen, i
 R_{14} je vodonik, C-amido, ili acil, ili
 R_{15} je N-amido, $-POR_{16}R_{17}$, $-SO_2R_{18}$ ili sulfonamid, pri čemu
 R_{16} , R_{17} , R_{18} su nezavisno alkoksi;

R_5 je vodonik, hidroksi, alkil, arilalkoksi, alkenil, alkinil, aril ili aralkil;

R_6 je vodonik, hidroksi, sulfanil, alkil, alkenil, alkinil, aril, arilalkil, alkoksi, ariloksi, arilalkoksi ili heterociklički prsten sa od 4 do 8 članova prstena sa najmanje jednim heteroatomom odabranim od kiseonika ili azota;

R_7 je vodonik, hidroksi, arilalkoksi, alkil, acil, karboksil ili je odsutan;

R_8 je vodonik, hidroksi ili arilalkoksi;

X_1 je $-CHR_{19}-$ ili $-CR_{19}=$, pri čemu

R_{19} je odabran od vodonika, halo, alkila, alkenila ili alkinila; ili

X_1 zajedno sa X_2 formira karbociklički prsten sa od 3 do 7 članova prstena; pri čemu X_1-X_2 jeste $-C \equiv C-$;

X_2 je $-CHR_{20}-$ ili $=CR_{20}-$, pri čemu

R_{20} je odabran od vodonika, halo, alkila,

alkenila ili alkinila; ili
 X_2 zajedno sa X_1 formira karbociklički prsten
 sa od 3 do 7 članova prstena; pri čemu X_1 - X_2
 jeste -C \equiv C-;
 X_3 je O ili CH₂;
 X je = CR₂₁- ili = N-, pri čemu
 R_{21} je vodonik, halo, trifluorometil, alkil,
 alkenil, alkinil, alkoksi ili hidroksi;
 R' je H ili alkil;
 R'' je alkil, alkoksi, haloalkil, alkilcikloalkil
 ili alkilamidoalkil;
 Y je = CR₃- ili = N-;
 Z je CH, ili Z- Z_1 jeste -C = C-;
 Z_1 je CH, O, S, N, ili Z- Z_1 jeste -C = C-; i
 n je 0, 1, 2 ili 3;

ili njegova farmaceutske prihvatljiva so.

Broj ostalih patentnih zahtjeva: 16

(11) **BA/EP2694056**

(21) **E03320** (22) 2019-10-24

(26) HR

(31) 201161470668 P (32) 2011-04-01 (33) US
 (96) 12715421.9 2012-04-02

(97) 2014-02-12

(51) **A61K 31/337** , **A61K 31/519** ,
A61P 35/00

(73) AstraZeneca AB
 151 85 Södertälje
 SE

(72) DAVIES, Barry Robert
 AstraZeneca R&D Alderley Alderley Park
 Macclesfield, Cheshire SK10 4TG
 GB

(74) "INTELBIRO" d.o.o.
 M.H. Uskufije 3, 71000 Sarajevo
 BA

(54) **TERAPIJSKO LIJEČENJE**

(57)

1. Kombinacija koja sadrži (S)-4-amino-*N*-(1-(4-klorofenil)-3-hidroksipropil)-1-(7*H*-pirolo[2,3-*d*]pirimidin-4-il)piperidin-4-karboksamid, ili njegovu farmaceutske prihvatljivu sol, i docetaksel za upotrebu u liječenju raka dojke.

Broj ostalih patentnih zahtjeva: 7

(11) BA/EP3478885(21) **E03321** (22) 2019-10-24

(26) SR

(31) 201704579 (32) 2017-03-27 (33) TR
(96) 17859349.7 2017-08-17

(97) 2019-05-08

(51) **D04D 7/02** , **D02G 3/34**(73) Yunteks Tekstil Sanayi Ve Ticaret Limited
Sirketi
Isparta Süleyman Demirel Organize Sanayi
Bölgesi 102 Cad. No:10 Gümüşgün Isparta
TR(72) SENÇOPUR, Mehmet Abdullah
Maltepe Mah. Davutpasa Cad. No:135
Zeytinburnu/Istanbul
TR(74) "ŽIVKO MIJATOVIĆ & PARTNERS" d.o.o.
Sarajevo
M.H. Uskufije 3, 71000 Sarajevo
BA**(54) POSTUPAK PLETENJA UZ KORIŠĆENJE
KONCA SA PRSTENOVIMA**

(57)

Postupak (100) za dobijanje pletenih površina bez upotrebe sredstava za pletenje, kao što su igle za heklanje, igle za pletenje i slična sredstva za pletenje, koristeći konac (1) koji sadrži mnoštvo prstenova (2) koji se nalaze na koncu na rastojanju jedan od drugog, **naznačen time**, što navedeni postupak sadrži sledeće korake;

- osigurava se da je konac (1) poravnat u dva reda,
 - prstenovi (2) reda koji se nalazi nazad se provlače kroz prstenove reda koji se nalazi napred,
 - prethodno navedena dva koraka se ponavljaju sve dok se ne dobije tekstilni predmet željene veličine,
 - nakon što je željena veličina dostignuta vrši se zatvaranje konca;
- tako da je veličina prstenova (2) koji se nalaze na koncu (1) u skladu sa veličinom omče predmeta koji se izrađuje.

Broj ostalih patentnih zahtjeva: 1

(11) BA/EP3303307(21) **E03323** (22) 2019-10-24

(26) HR

(31) 15170658 (32) 2015-06-04 (33) EP
(96) 16726531.3 2016-05-30

(97) 2018-04-11

(51) **C07D 257/02** , **C07C 229/16** ,
A61K 49/10(73) Bayer Pharma Aktiengesellschaft
Müller Strasse 178 13353 Berlin
DE

(72) BERGER, Markus
Albrechtstraße 83 12167 Berlin
DE
LOHRKE, Jessica
Rotschwanzweg 13 12351 Berlin
DE
HILGER, Christoph-Stephan
Langenauer Weg 24 13503 Berlin
DE
JOST, Gregor
Sadowastraße 16 10318 Berlin
DE
FRENZEL, Thomas
Paul-Schneider-Straße 41 12247 Berlin
DE
SÜLZLE, Detlev
Otternweg 15 13465 Berlin
DE
PLATZEK, Johannes
Grottkauer Straße 55 12621 Berlin
DE
PANKNIN, Olaf
Parkstraße 36 13187 Berlin
DE
PIETSCH, Hubertus
Märkische Heide 71 14532 Kleinmachnow
DE

(74) "INTELBIRO" d.o.o.
M.H. Uskufije 3, 71000 Sarajevo
BA**(54) NOVI SPOJEVI GADOLINIJ KELATA
ZA UPORABU KOD SNIMANJA
MAGNETSKOM REZONANCOM**

(57)

Spoj opće formule (I),

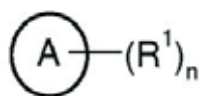

(I),

naznačen time što:



predstavlja skupinu

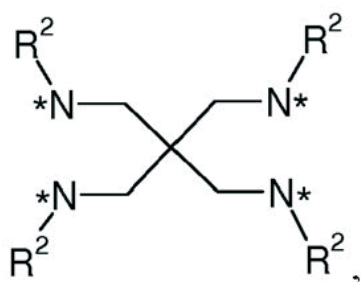

u kojoj skupini * označava mjesto vezanja navedene skupine s R¹;

R¹ predstavlja skupinu R³;

n predstavlja cijeli broj 4;

R² predstavlja vodikov atom;

R³ predstavlja skupinu odabranu od :

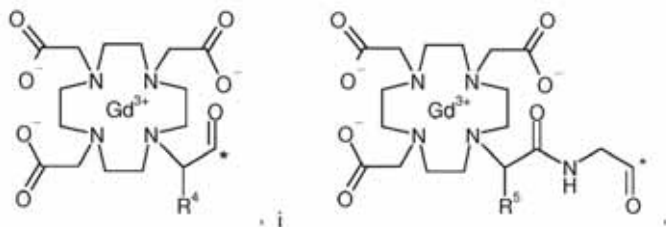

u kojim skupinama * označava mjesto vezanja navedene skupine s ostatkom molekule;

R⁴ predstavlja vodikov atom;

R⁵ predstavlja vodikov atom ili metilnu skupinu;

ili njegov stereoisomer, tautomer, hidrat, ili solvat, ili njihova smjesa.

Broj ostalih patentnih zahtjeva: 14

(11) **BA/EP2501786**

(21) **E03326** (22) 2019-10-31

(26) SR

(31) 09176684 (32) 2009-11-20 (33) EP

10151481 2010-01-22 EP

10151473 2010-01-22 EP

10154449 2010-02-23 EP

(96) 10777041.4 2010-11-19

(97) 2012-09-26

(51) **C10J 3/66** , **C07C 29/151** , **C10G 2/00** , **F01K 23/06** , **F02C 3/28** , **F23J 15/06**

(73) RV Lizenz AG

Alte Steinhauserstrasse 1 6330 Cham
CH

(72) RÜDLINGER, Mikael

c/o RV Lizenz AG Alte Steinhauserstrasse 1
6330 Cham
CH

(74) Dragan Mićunović

Branilaca Sarajeva 10, 71000 Sarajevo
BA

(54) **TOPLOTNO I HEMIJSKO
ISKORIŠĆAVANJE UGLJENIČKIH
MATERIJALA, NAROČITO ZA
BEZEMIŠIONU PROIZVODNJU
ENERGIJE**

(57)

Postupak za proizvodnju energije (E1, E2, E4) i/ili ugljovodonika i metanola (M60, M61) iskorišćavanjem ugljeničnih materijala (M10, M11) bez emisije ugljen dioksida u atmosferu, u kojem se u prvoj fazi postupka (P1) ugljenični materijali (M10, M11) dovode i pirolizuju, pri čemu se obrazuju pirolizni koks (M21) i pirolizni gas (M22); u drugoj fazi postupka (P2), pirolizni koks (M21) iz prve faze postupka (P1) se gasifikuje, pri čemu se obrazuje sintezni gas (M24), a troska i drugi ostaci (M91, M92) se uklanjaju; u treću fazu postupka (P3), sintezni gas (M24) iz druge faze postupka (P2) konvertuje se Fischer-Tropsch sintezom ili sintezom metanola u tečnoj fazi u ugljovodonike i/ili metanol (M60, M61), koji se uklanjaju; **naznačen time, što** te tri faze postupka (P1, P2, P3) obrazuju zatvoreni ciklus, pri čemu se pirolizni gas (M22) prve faze postupka (P1) sprovodi u drugu fazu postupka (P2), gde se u drugoj fazi postupka uduvavaju kiseonik (M31) i, ako

je poželjno, procesna para (M50) u užarenom sloju formiran od piroliznog koksa (M21), gde pirolizni gas (M22) uduvava prostorno razdvojeno od tačke ulaska kiseonika u gasnu fazu iznad užarenog sloja, gde se višeatomski molekuli sadržani u piroliznom gasu krekuju i razgrađuju, pri čemu je temperatura u drugoj fazi postupka 850°C ili viša, pri čemu pirolizni koks i pirolizni gas ostaju u drugoj fazi postupka najmanje 2 sekunde, gde se sintezni gas (M24) iz druge faze postupka (P2) sprovodi u treću fazu postupka (P3), a višak gasa (M25) iz treće faze postupka (P3) sprovodi se kao reciklujući gas u prvu fazu postupka (P1).

Broj ostalih patentnih zahtjeva: 30

(11) **BA/EP2785349**

(21) **E03328** (22) 2019-10-30

(26) HR

(31) 201161564975 P (32) 2011-11-30 (33) US
(96) 12795842.9 2012-11-30

(97) 2014-10-08

(51) **A61K 31/519** , **A61P 35/00** ,
A61K 31/277 , **A61K 31/4166** ,
A61K 31/58 , **A61K 31/5025** ,
A61P 13/08

(73) Astrazeneca AB
151 85 Södertälje
SE

(72) DAVIES, Barry Robert
AstraZeneca R&D Alderley Alderley Park
Macclesfield Cheshire SK10 4TG
GB

(74) "INTELBIRO" d.o.o.
M.H. Uskufije 3, 71000 Sarajevo
BA

(54) **KOMBINACIJSKO LIJEČENJE RAKA**

(57)

Kombinacija koja sadrži:

(S)-4-amino-N-(1-(4-klorofenil)-3-hidroksipropil)-1-(7H-pirololo[2,3-d]pirimidin-4-il)piperidin-4-karboksamid (AZD5363), ili njegovu farmaceutski prihvatljivu sol;

s modulatorom signalizacije androgenih receptora odabranim od:

4-{3-[4-cijano-3-(trifluorometil)-fenil]-5,5-dimetil-4-okso-2-tioksoimidazolidin-1-il}-2-fluoro-N-metilbenzamida (MDV-3100) ; i

N-[4-cijano-3-(trifluorometil)-fenil]-3-[(4-fluorofenil)-sulfonil]-2-hidroksi-2-metilpropanamida (bikalutamid);

ili njihovu farmaceutski prihvatljivu sol.

Broj ostalih patentnih zahtjeva: 12

(11) **BA/EP2948477**

(21) **E03329** (22) 2019-10-30

(26) HR

(31) 201361756991 P (32) 2013-01-25 (33) US
201361785147 P 2013-03-14 US
(96) 14705293.0 2014-01-27

(97) 2015-12-02

(51) **C07K 16/28** , **C07K 16/30** , **A61K 47/68** , **A61K 39/395** , **A61P 35/00** , **C07K 16/46**

(73) Amgen Research (Munich) GmbH
Staffelseestrasse 2 81477 München
DE
Amgen Inc.
One Amgen Center Drive Thousand Oaks,
California 91320
US

(72) XIAO, Shouhua
719 Coronado Lane Foster City California
94404
US
PAN, Zheng
4315 Mockingbird Way Fremont California
94555
US
WICKRAMASINGHE, Dineli
342 Liberty Street San Francisco California
94114
US
JEFFRIES, M. Shawn
6006 Sunset Lane Indianapolis Indiana
46228
US
KING, Chadwick Terence
1325 Moody Avenue North Vancouver
British Columbia V7L 3T5
CA
CHAN, Brian Mingtung
2458 Kensington Crescent Port Coquitlam
British Columbia V3C 5N8
CA
KUFER, Peter
c/o Amgen Research Munich GmbH
Staffelseestr. 2 81477 Munich
DE
LUTTERBUESE, Ralf
c/o Amgen Research Munich GmbH
Staffelseestr. 2 81477 Munich
DE
RAUM, Tobias
c/o Amgen Research Munich GmbH
Staffelseestr. 2 81477 Munich

DE
HOFFMANN, Patrick
c/o Amgen Research Munich GmbH
Staffelseestr. 2 81477 Munich
DE
RAU, Doris
c/o Amgen Research Munich GmbH
Staffelseestr. 2 81477 Munich
DE
KISCHEL, Roman
c/o Amgen Research Munich GmbH
Staffelseestr. 2 81477 Munich
DE
LEMON, Bryan
2493 Dell Avenue Mountain View California
94043
US
WESCHE, Holger
1080 Jamestown Avenue San Francisco
California 94124
US

(74) "INTELBIRO" d.o.o.
M.H. Uskufije 3, 71000 Sarajevo
BA

(54) **KONSTRUKTI PROTUTIJELA ZA CDH19 I CD3**

(57)

Izolirani multispecifični konstrukt protutijela koji sadrži prvu ljudsku vezujuću domenu koja se može vezati za ljudski CDH19 na površini ciljne stanice i drugu domenu koja se može vezati za ljudski CD3 na površini T stanice, naznačen time što prva vezujuća domena sadrži VH regiju koja sadrži CDR-H1, CDR-H2 i CDR-H3 i VL regiju koja sadrži CDR-L1, CDR-L2 i CDR-L3 odabrane iz skupine koja se sastoji od: CDR-H1 kako je prikazano u SEQ ID NO: 4, CDR-H2 kako je prikazano u SEQ ID NO: 5, CDR-H3 kako je prikazano u SEQ ID NO: 6, CDR-L1 kako je prikazano u SEQ ID NO: 172, CDR-L2 kako je prikazano u SEQ ID NO: 173 i CDR-L3 kako je prikazano u SEQ ID NO: 174; CDR-H1 kako je prikazano u SEQ ID NO: 10, CDR-H2 kako je prikazano u SEQ ID NO: 11, CDR-H3 kako je prikazano u SEQ ID NO: 12, CDR-L1 kako je prikazano u SEQ ID NO: 178, CDR-L2 kako je prikazano u SEQ ID NO: 179 i CDR-L3 kako je prikazano u SEQ ID NO: 180; CDR-H1 kako je prikazano u SEQ ID NO: 28, CDR-H2 kako je prikazano u SEQ ID NO: 29, CDR-H3 kako je prikazano u SEQ ID NO: 30, CDR-L1 kako je prikazano u SEQ ID NO: 196, CDR-L2 kako je prikazano u SEQ ID NO: 197 i CDR-L3 kako je prikazano u SEQ ID NO: 198; CDR-H1 kako je prikazano u SEQ ID NO: 34, CDR-H2 kako je prikazano u SEQ ID NO: 35, CDR-H3 kako je

CDR-H3 kako je prikazano u SEQ ID NO: 2195,
 CDR-L1 kako je prikazano u SEQ ID NO: 2196, CDR-L2
 kako je prikazano u SEQ ID NO: 2197 i CDR-L3 kako je
 prikazano u SEQ ID NO: 2198; i
 CDR-H1 kako je prikazano u SEQ ID NO: 2206,
 CDR-H2 kako je prikazano u SEQ ID NO: 2207,
 CDR-H3 kako je prikazano u SEQ ID NO: 2208,
 CDR-L1 kako je prikazano u SEQ ID NO: 2209, CDR-L2
 kako je prikazano u SEQ ID NO: 2210 i CDR-L3 kako je
 prikazano u SEQ ID NO: 2211.

Broj ostalih patentnih zahtjeva: 14

(11) **BA/EP3312197**

(21) **E03330** (22) 2019-10-30

(26) SR

(31) 05025657 (32) 2005-11-24 (33) EP
 (96) 17192466.5 2006-11-24

(97) 2018-04-25

(51) **C07K 16/30** , **A61K 39/395** ,
A61P 35/00 , **C12N 5/12** , **A61K**
51/10 , **A61K 45/06** , **C07K 16/18**
 , **C07K 16/28** , **A61K 39/00** ,
A61K 47/68

(73) Astellas Pharma Inc.

5-1, Nihonbashi-Honcho 2-Chome Chuo-ku
 Tokyo 103-8411

JP

TRON - Translationale Onkologie an
 der Universitätsmedizin der Johannes
 Gutenberg-Universität Mainz gemeinnützige
 GmbH

Freiligrathstrasse 12 55131 Mainz
 DE

(72) Sahin, Ugur

Philipp-von-Zabern-Platz 1 55116 Mainz
 DE

Türeci, Özlem

Philipp-von-Zabern-Platz 1 55116 Mainz
 DE

Usener, Dirk

Richard-Wagner-Strasse 87b 65193
 Wiesbaden

DE

Fritz, Stefan

Geisterweg 35 55237 Flonheim
 DE

Uherek, Christoph

Lachenwörthsweg 6 63500 Seligenstadt
 DE

Brandenburg, Gunda

Leharstrasse 89 22145 Hamburg
 DE

Geppert, Harald-Gerhard

Grünstrasse 46 42697 Solingen
 DE

Schröder, Anja Kristina

Jakob-Nickolaus-Weg 8 55122 Mainz
 DE

Thiel, Philippe

Erfurter Ring 14 67071 Ludwigshafen
 DE

(74) "INTELBIRO" d.o.o.

M.H. Uskufije 3, 71000 Sarajevo

BA

**(54) MONOKLONSKA ANTITELA PROTIV
KLAUDINA-18 ZA LEČENJE KANCERA**

(57)

Monoklonsko antitelo koje sadrži alotipsku modifikaciju u teškom lancu antitela, pri čemu antitelo sadrži kombinaciju teških lanaca i lakih lanaca izabranu od sledećih mogućnosti (i) do (ix):

- (i) težak lanac sadrži aminokiselinsku sekvencu predstavljenu sa SEQ ID NO: 115 i lak lanac sadrži aminokiselinsku sekvencu predstavljenu sa SEQ ID NO: 122,
- (ii) težak lanac sadrži aminokiselinsku sekvencu predstavljenu sa SEQ ID NO: 116 i lak lanac sadrži aminokiselinsku sekvencu predstavljenu sa SEQ ID NO: 121,
- (iii) težak lanac sadrži aminokiselinsku sekvencu predstavljenu sa SEQ ID NO: 117 i lak lanac sadrži aminokiselinsku sekvencu predstavljenu sa SEQ ID NO: 123,
- (iv) težak lanac sadrži aminokiselinsku sekvencu predstavljenu sa SEQ ID NO: 119 i lak lanac sadrži aminokiselinsku sekvencu predstavljenu sa SEQ ID NO: 126,
- (v) težak lanac sadrži aminokiselinsku sekvencu predstavljenu sa SEQ ID NO: 118 i lak lanac sadrži aminokiselinsku sekvencu predstavljenu sa SEQ ID NO: 125,
- (vi) težak lanac sadrži aminokiselinsku sekvencu predstavljenu sa SEQ ID NO: 120 i lak lanac sadrži aminokiselinsku sekvencu predstavljenu sa SEQ ID NO: 124,
- (vii) težak lanac sadrži aminokiselinsku sekvencu predstavljenu sa SEQ ID NO: 120 i lak lanac sadrži aminokiselinsku sekvencu predstavljenu sa SEQ ID NO: 127,
- (viii) težak lanac sadrži aminokiselinsku sekvencu predstavljenu sa SEQ ID NO: 120 i lak lanac sadrži aminokiselinsku sekvencu predstavljenu sa SEQ ID NO: 128, i
- (ix) težak lanac sadrži aminokiselinsku sekvencu predstavljenu sa SEQ ID NO: 120 i lak lanac sadrži aminokiselinsku sekvencu predstavljenu sa SEQ ID NO: 129;

pri čemu navedeni težak lanac sadrži aminokiselinske sekvence prema SEQ ID NO: 46 i alotipska modifikacija je zamena K93R, D235E i L237M unutar aminokiselinske sekvence prema SEQ ID NO: 46.

(11) **BA/EP3363438**(21) **E03333** (22) 2019-11-08

(26) SR

(31) 201361780378 P (32) 2013-03-13 (33) US
(96) 17206491.7 2014-03-12

(97) 2018-08-22

(51) **A61K 31/506** , **A61P 25/00**(73) Janssen Pharmaceutica NV
Turnhoutseweg 30 2340 Beerse
BE

(72) GELIN, Christine F.
5035 Sterling Grove Lane San Diego, CA
92130
US
LEBOLD, Terry P.
11296 Del Diablo Way San Diego, CA
92129
US
SHIREMAN, Brock T.
12625 Birchbrook Court Poway, CA 92064
US
ZIFF, Jeannie M.
3611 Florida Street 4 San Diego, CA 92104
US

(74) "LINEA SERVICES" d.o.o.
Maršala Tita 29/IV, 71000 Sarajevo
BA

**(54) SUPSTITUISANI 2-AZABICIKLI
I NJIHOVA UPOTREBA KAO
MODULATORA RECEPTORA OREKSINA**

(57)

1. (3-fluoro-2-(pirimidin-2-il)fenil)((1S,4R,6R)-6-((5-(trifluorometil)piridin-2-il)oksi)-2-azabiciklo[2.2.1]heptan-2-il)metanonili njegova farmaceutski prihvatljiva so ili solvat za upotrebu u terapiji.

Broj ostalih patentnih zahtjeva: 18

Broj ostalih patentnih zahtjeva: 9

(11) **BA/EP3405471**

(21) **E03334** (22) 2019-11-11

(26) HR

(31) 1650411 (32) 2016-01-19 (33) FR
(96) 16816667.6 2016-12-19

(97) 2018-11-28

(51) **C07F 9/6561** , **A61P 35/00** ,
A61K 31/661 , **A61K 31/519** ,
C07D 495/04

(73) Les Laboratoires Servier
35, Rue de Verdun 92284 Suresnes
FR
Vernalis (R&D) Limited
100 Berkshire Place Wharfedale Road
Winnersh Berkshire RG41 5RD
GB

(72) PACZAL, Attila
Orjárat utca 95. 1158 Budapest
HU
SZLÁVIK, Zoltán
Költő utca 2-4 D/2 1121 Budapest
HU
KOTSCHY, András
Álmos Vezér u.4 2045 Törökbálint
HU
CHANRION, Maïa
14 rue de la Galiote Apt D441 92130 Issy
Les Moulineaux
FR
MARAGNO, Ana Leticia
4, Allée Anastasi 78290 Croissy-sur-Seine
FR
GENESTE, Olivier
Bâtiment A 17, rue Crevel Duval 92500
Rueil Malmaison
FR
DEMARLES, Didier
21 rue du Lièvre 45430 Checy
FR
BÁLINT, Balázs
Lehel utca 18 2151 Fót
HU
SIPOS, Szabolcs
Röppentyű utca 21-23. A épület 3/10 1139
Budapest
HU

(74) "PETOŠEVIĆ" d.o.o.
Željeznička broj 20, 71000 Sarajevo
BA

(54) **NOVI DERIVATI AMONIJA, POSTUPAK
ZA NJIHOVU PRIPRAVU TE
FARMACEUTSKI PRIPRAVCI KOJI IH
SADRŽE**

(57)

Spoj formule (I):

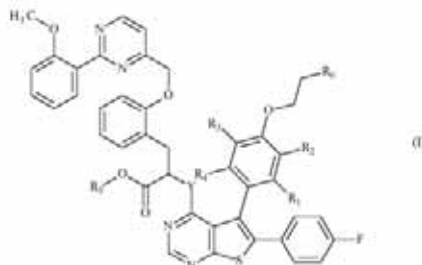

naznačen time, da

- Y predstavlja -NH- skupinu ili atom kisika,
- R1 predstavlja ravnu ili razgrananu (C1-C6) alkilnu skupinu, ravnu ili razgrananu (C2-C6) alkenilnu skupinu, ravnu ili razgrananu (C2-C6) alkinilnu skupinu, ravnu ili razgrananu (C1-C6) alkoksi skupinu, -S-(C1-C6)alkilnu skupinu, ravnu ili razgrananu (C1-C6)polihaloalkilnu skupinu, hidroksi skupinu, hidroksi(C1-C6) alkilnu skupinu, cijano skupinu, -NR9R9', -Cy1 ili atom halogena,
- R2, R3 i R4 neovisno jedan o drugome predstavljaju atom vodika, atom halogena, ravnu ili razgrananu (C1-C6)alkilnu skupinu, ravnu ili razgrananu (C2-C6)alkenilnu skupinu, ravnu ili razgrananu (C2-C6)alkinilnu skupinu, ravnu ili razgrananu (C1-C6)polihaloalkil, hidroksi skupinu, hidroksi(C1-C6)alkilnu skupinu, ravnu ili razgrananu (C1-C6)alkoksi skupinu, -S-(C1-C6)alkilnu skupinu, cijano skupinu, nitro skupinu, -alkil(C0-C6)-NR9R9', -O-alkil(C1-C6)-NR9R9', -C(O)-OR9, -O-C(O)-R9, -C(O)-NR9R9', -NR9-C(O)-R9', -NR9-C(O)-OR9', -alkil(C1-C6)-NR9-C(O)-R9', -SO2- NR9R9', -SO2-alkil(C1-C6),
- R5 predstavlja vodikov atom,
- R6 predstavlja skupinu

ili

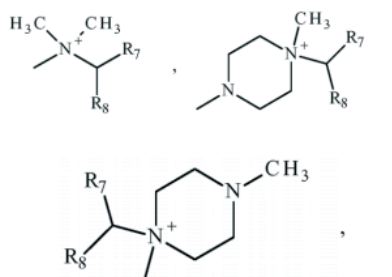

- R7 predstavlja vodikov atom ili ravnu ili razgrananu (C1-C6)alkilnu skupinu,

• R8 predstavlja -O-P(O)(O⁻)(O⁻) skupinu, -O-P(O)(O⁻)(OR10) skupinu, -O-P(O)(OR10)(OR10') skupinu, -O-SO₂-O⁻ skupinu, -O-SO₂-OR10 skupinu, -Cy₂, -O-C(O)-R₉ skupinu, -O-C(O)-OR₉ skupinu ili -O-C(O)-NR₉R₉' skupinu;

• R₉ i R₉' neovisno jedan o drugom predstavljaju atom vodika, ravnu ili razgrananu (C1-C6)alkilnu skupinu ili ravnu ili razgrananu amino(C1-C6)alkilnu skupinu,

• R₁₀ i R₁₀' neovisno jedan o drugom predstavljaju atom vodika, ravnu ili razgrananu (C1-C6)alkilnu skupinu ili arilalkil(C1-C6) skupinu,

• Cy₁ i Cy₂ neovisno jedan o drugom, predstavljaju cikloalkilnu skupinu, heterocikloalkilnu skupinu, arilnu skupinu ili heteroarilnu skupinu, kada je moguće da tako definiran amonij postoji kao zwitterionski oblik ili da ima jednovalentni anionski oblik protu-iona, pri čemu se podrazumijeva da: - "172" znači fenil ili naftilnu skupinu, - "heteroaril" znači bilo koju mono- ili bicikličku skupinu sastavljenu od 5 do 10 članova prstena, koji imaju najmanje jednu aromatsku polovicu koja sadrži 1 do 3 heteroatoma odabrana između kisika, sumpora i dušika, - "cikloalkil" znači bilo koju mono- ili bicikličku nearomatsku karbocikličku skupinu koja sadrži 3 do 10 članova prstena, - "heterocikloalkil" znači bilo koju mono- ili bicikličku nearomatsku karbocikličku skupinu koja sadrži 3 do 10 članova prstena, a sadrže od 1 do 3 heteroatoma odabranih između kisika, sumpora i dušika, koji mogu uključiti spojene, premoštene ili spiro prstenaste sustave, Pri čemu su moguće tako definirane arilne, heteroarilne, cikloalkilne i heterocikloalkilne skupine te alkil, alkenil, alkinil, alkoksi skupine koje treba supstituirati s 1 do 4 skupine odabrane od ravnog ili razgrananog (C1-C6) alkila, ravne ili razgranane (C2-C6)alkenilne skupine, ravne ili razgranane (C2-C6) alkinilne skupine, ravnog ili razgrananog (C1-C6) alkoksi, (C1-C6) alkil-S-, hidroksi, okso (ili N-oksidi prema potrebi), nitro, cijano, -C(O)-OR', -O-C(O)-R', -C(O)-NR'R'', -NR'R'', -(C=NR')-OR'', ravnog ili razgrananog (C1-C6) polihaloalkila, trifluorometoksi ili halogena, podrazumijeva se da R' i R'' međusobno neovisno predstavljaju atom vodika ili ravnu ili razgrananu (C1-C6) alkilnu skupinu i podrazumijeva se da jedan ili više ugljikovih atoma prethodnih mogućih supstituenata mogu biti deuterirani, njihovi enantiomeri, dijastereoisomeri i atropisomeri i njihove adicijske soli s farmaceutski prihvatljivom kiselinom ili lužinom.

Broj ostalih patentnih zahtjeva: 30

(11) **BA/EP3137460**

(21) **E03335** (22) 2019-11-12

(26) HR

(31)201461986876 P (32)2014-04-30 (33)US
(96) 15726701.4 2015-04-17

(97) 2017-03-08

(51) **C07D 417/08** , **A61K 31/433** ,
A61P 35/00

(73) Pfizer Inc.

235 East 42nd Street New York, NY 10017
US

(72) BURNS, Aaron Craig

18375 Camberwell Lane San Diego,
California 92128

US

COLLINS, Michael Raymond

17330 Campillo Drive San Diego, California
92128

US

GREASLEY, Samantha Elizabeth

c/o Pfizer Inc. 10555 Science Center Drive
San Diego, California 92121

US

HOFFMAN, Robert Louis

728 Foxhall Court San Marcos, California
92078

US

HUANG, Qinhua

4219 Calle Mar De Ballenas San Diego,
California 92130

US

KANIA, Robert Steven

10670 Haven Brook Place San Diego,
California 92130

US

KUNG, Pei-Pei

5504 Shannon Ridge Lane San Diego,
California 92130

US

LINTON, Maria Angelica

10256 Rue Chamberry San Diego,
California 92131

US

NARASIMHAN, Lakshmi Sourirajan

13572 Ginger Glen Road San Diego,
California 92130

US

RICHARDSON, Paul Francis

c/o Pfizer Inc. 10555 Science Center Drive
San Diego, California 92121

US

RICHTER, Daniel Tyler
2220 Chicago Street San Diego, California
92110
US
SMITH, Graham
c/o Pfizer Inc. 10555 Science Center Drive
San Diego, California 92121
US

(74) "INTELBIRO" d.o.o.
M.H. Uskufije 3, 71000 Sarajevo
BA

(54) **DERIVATI DIHETEROCIKLA VEZANI NA
CIKLOALKIL**

(57)

Spoj formule (IVa)

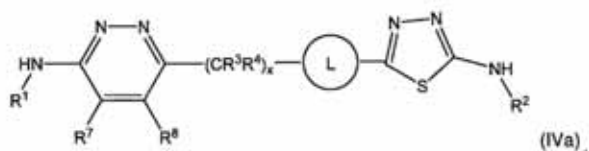

naznačen time što

L je $-(C_4-C_{10})$ cikloalkil) koji može biti supstituiran s jednim do tri supstituenta, koje se bira iz skupine koju čine halogen, cijano, C_1-C_4 alkil, hidroksi, te C_1-C_4 alkoksi;

R^1 je vodik, C_1-C_4 alkil, C_3-C_6 cikloalkil, $-C(O)R^{10a}$ ili 5-6-eročlani heteroaril, gdje C_3-C_6 cikloalkil i 5-6-eročlani heteroaril mogu neovisno biti supstituirani s jednom ili dvije skupine R^{15} ;

R^2 je vodik, C_1-C_4 alkil, C_3-C_6 cikloalkil, $-C(O)R^{10b}$ ili 5-6-eročlani heteroaril, gdje C_3-C_6 cikloalkil i 5-6-eročlani heteroaril mogu neovisno biti supstituirani s jednom ili dvije skupine R^{15} ;

svaki od R^3 i R^4 je neovisno vodik, halogen, C_1-C_4 alkil, C_1-C_4 alkoksi ili C_3-C_6 cikloalkil;

svaki od R^7 i R^8 je neovisno vodik, halogen, cijano, C_1-C_2 alkil, hidroksi, C_1-C_2 alkoksi ili $-N(R^{11})(R^{12})$, gdje svaki od C_1-C_2 alkila i C_1-C_2 alkoksi može biti neovisno supstituiran s halogenom ili hidroksi;

svaki od R^{10a} i R^{10b} je neovisno vodik, C_1-C_4 alkil, $-[C(R^{13})(R^{14})]_z-(C_4-C_{10})$ cikloalkil), $-[C(R^{13})(R^{14})]_z-(4-6-eročlani heterocikloalkil)$, $-[C(R^{13})(R^{14})]$

$-[C(R^{13})(R^{14})]_z-(5-10-eročlani heteroaril)$, gdje svaki od C_1-C_4 alkila, C_4-C_{10} cikloalkila, 4-6-eročlanog heterocikloalkila, C_6-C_{10} arila, te 5-10-eročlanog heteroarila u R^{10a} i R^{10b} može biti neovisno supstituiran s jednom, dvije ili tri halogene, cijano, C_1-C_6 alkilne, hidroksi, C_1-C_6 alkoksi, $-(CH_2)_w-N(R^{11})(R^{12})$, $-(CH_2)_w-C(O)N(R^{11})(R^{12})$, $-C(O)OR^{11}$, $-N(R^{11})C(O)R^{12}$, $-S(O)_2R^{11}$ ili $-S(O)N(R^{11})(R^{12})$ skupine;

svaki R^{11} , R^{12} , R^{13} , R^{14} i R^{15} je neovisno vodik, C_1-C_4 alkil, C_1-C_4 alkoksi, C_3-C_6 cikloalkil ili 3-6-eročlani heterocikloalkil, gdje svaki od C_1-C_4 alkila, C_3-C_6 cikloalkila, te 3-6-eročlanog heterocikloalkila može biti neovisno supstituiran s jednim, dva ili tri supstituenta, koje se bira iz skupine koju čine halogen, cijano, hidroksi, te metoksi;

w je 0, 1, 2 ili 3;

x je 1; i

z je 0, 1, 2 ili 3;

ili njegova farmaceutski prihvatljiva sol.

Broj ostalih patentnih zahtjeva: 26

(11) BA/EP3261720(21) **E03336** (22) 2019-11-12

(26) HR

(31) 201562121116 P (32) 2015-02-26 (33) US
(96) 16706741.2 2016-02-18

(97) 2018-01-03

(51) **A61P 25/28** , **A61K 39/00** , **C07K 16/18**(73) Eli Lilly and Company
Lilly Corporate Center Indianapolis, IN
46285
US(72) ALVARADO, Alberto
c/o Eli Lilly and Company P.O. Box 6288
Indianapolis, Indiana 46206-6288
US
DRIVER, David
c/o Eli Lilly and Company P.O. Box 6288
Indianapolis, Indiana 46206-6288
US
HAYASHI, Mansuo Lu
c/o Eli Lilly and Company P.O. Box 6288
Indianapolis, Indiana 46206-6288
US
LU, Jirong
c/o Eli Lilly and Company P.O. Box 6288
Indianapolis, Indiana 46206-6288
US(74) "INTELBIRO" d.o.o.
M.H. Uskufije 3, 71000 Sarajevo
BA**(54) PROTUTIJELA PROTIV TAU I NJIHOVA
UPOTREBA**

(57)

Monoklonsko protutijelo koje se veže na ljudski tau, **naznačeno time** što sadrži varijabilno područje lakog lanca (LCVR) i varijabilno područje teškog lanca (HCVR), gdje aminokiselinski slijed LCVR je dan sa SEQ ID NO: 9, a aminokiselinski slijed HCVR je dan sa SEQ ID NO: 10.

(11) BA/EP3204025(21) **E03337** (22) 2019-11-14

(26) SR

(31) 201510469 (32) 2015-06-15 (33) GB
201520628 2015-11-23 GB
201604566 2016-03-17 GB
(96) 16731641.3 2016-06-15

(97) 2017-08-16

(51) **A61K 35/74** , **C12N 1/20** , **A61P 1/00** , **A61P 11/06** , **A61P 29/00** , **A61P 19/02** , **A61P 25/28** , **A61P 35/00** , **A61P 27/02**(73) 4D Pharma Research Limited
Life Sciences Innovation Building Cornhill
Road Aberdeen, Aberdeenshire AB25 2ZS
GB(72) GRANT, George
Life Sciences Innovation Building Cornhill
Road Aberdeen Aberdeenshire AB25 2ZS
GB
PATTERSON, Angela Margaret
Norwich Medical School Faculty of Medicine
and Health Sciences University of East
Anglia Norwich Norfolk NR4 7JT
GB
MULDER, Imke
Life Sciences Innovation Building Cornhill
Road Aberdeen Aberdeenshire AB25 2ZS
GB
MCCLUSKEY, Seanin
c/o 4D PHARMA PLC 3rd Floor 9 Bond
Court Leeds Yorkshire LS1 2JZ
GB
RAFTIS, Emma
c/o 4D PHARMA PLC 3rd Floor 9 Bond
Court Leeds Yorkshire LS1 2JZ
GB(74) "LINEA SERVICES" d.o.o.
Maršala Tita 29/IV, 71000 Sarajevo
BA**(54) KOMPOZICIJE KOJE SADRŽE SOJEVE
BAKTERIJA**

(57)

1. Kompozicija koja sadrži bakterijski soj vrste *Parabacteroides distasonis*, za upotrebu u postupku lečenja ili prevencije inflamatornog ili autoimunog oboljenja izabranog od multiple skleroze, astme ili reumatoidnog artritisa.

(11) BA/EP3110843(21) **E03338** (22) 2019-11-14

(26) SR

(31) 201461946002 P (32) 2014-02-28 (33) US
201462006386 P 2014-06-02 US

(96) 15755187.0 2015-02-25

(97) 2017-01-04

(51) **A61K 31/4745** , **C07K 16/00** ,
A61K 39/395 , **A61K 31/573** ,
A61K 31/65 , **A61K 31/675** , **A61P**
35/00 , **A61P 35/02**(73) Janssen Biotech, Inc.
800/850 Ridgeview Drive Horsham, PA
19044
US(72) DOSHI, Parul
1400 McKean Road Spring House,
Pennsylvania 19477
US(74) "LINEA SERVICES" d.o.o.
Maršala Tita 29/IV, 71000 Sarajevo
BA**(54) KOMBINOVANE TERAPIJE SA ANTI-
CD-38 ANTITELIMA**

(57)

Anti-CD38 antitelo, za upotrebu u lečenju subjekta koji ima CD38-pozitivni hematološki malignitet, pri čemu se anti-CD38 antitelo ordinira kombinovano sa ciklofosfamidom, doksorubicinom, vinkristinom i prednizonom (CHOP), pri čemu anti-CD38 antitelo:

i. indukuje *in vitro* ubijanje ćelija koje ekspimiraju CD38 pomoću citotoksičnosti posredovane ćelijama koja zavisi od antitela (ADCC), ćelijske fagocitoze koja zavisi od antitela (ADCP), citotoksičnosti koja zavisi od komplementa (CDC), apoptoze, ili *in vitro* modulacije CD38 enzimske aktivnosti;

ii. obuhvata regione koji određuju komplementarnost teškog lanca (HCDR) 1 (HCDR1), 2 (HCDR2) i 3 (HCDR3) sekvenci SEQ ID NOs: 6, 7 i 8, redom; i

iii. obuhvata regione koji određuju komplementarnost lakog lanca (LCDR) 1 (LCDR1), 2 (LCDR2) i 3 (LCDR3) sekvenci SEQ ID NOs: 9, 10 i 11, redom.

Broj ostalih patentnih zahtjeva: 12

(11) BA/EP3341379(21) **E03339** (22) 2019-11-15

(26) HR

(31) 15382433 (32) 2015-08-27 (33) EP
15382615 2015-12-11 EP

(96) 16757513.3 2016-08-22

(97) 2018-07-04

(51) **C07D 495/04** , **A61K 31/4365** ,
A61P 35/00(73) ELI LILLY AND COMPANY
Lilly Corporate Center, Indianapolis, IN
46285
US(72) DOMINGUEZ, Esteban
c/o Eli Lilly and Company P.O. Box 6288
Indianapolis, Indiana 46206-6288
US

GUO, Deqi

c/o Eli Lilly and Company P.O. Box 6288
Indianapolis, Indiana 46206-6288
US

MADER, Mary Margaret

c/o Eli Lilly and Company P.O. Box 6288
Indianapolis, Indiana 46206-6288
US

NGUYEN, Anh-Quan Hannah

c/o Eli Lilly and Company P. O. Box 6288
Indianapolis, Indiana 46206-6288
US

DEL PRADO, Miriam Filadelfa

c/o Eli Lilly and Company P. O. Box 6288
Indianapolis, Indiana 46206-6288
US

RICHETT, Michael Enrico

c/o Eli Lilly and Company P. O. Box 6288
Indianapolis, Indiana 46206-6288
US

RODRIGUEZ, Michael John

c/o Eli Lilly and Company P. O. Box 6288
Indianapolis, Indiana 46206-6288
US

YIP, Yvonne Yee Mai

c/o Eli Lilly and Company P. O. Box 6288
Indianapolis, Indiana 46206-6288
US

YU, Kuo-Long

c/o Eli Lilly and Company P. O. Box 6288
Indianapolis, Indiana 46206-6288
US(74) "INTELBIRO" d.o.o.
M.H. Uskufije 3, 71000 Sarajevo

BA

(54) INHIBITORI EZH2

(57)

Spoj formule:

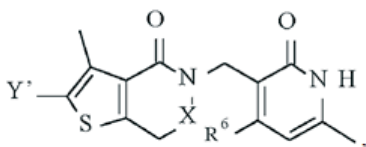

naznačen time što:

X je -CH₂-ili-CH₂-CH₂-;

Y¹ je -NR⁴R⁵, -CH(CH₃)-cikloheksil-4-il-N-metil-N-metoksietil ili -CH(CH₃)-cikloheks-4-il-azetidin-1-il, gdje azetidin-1-il može biti supstituiran s metoksi, 2-propoksi, metoksimetilom, metoksietoksi, ciklopropiloksi, ciklopropilmetoksi, pirazolilom, metilpirazolilom, triazolilom, piperidinilom, tetrahidrofuraniloksi ili morfolinilom;

R⁴ je cikloheks-4-il, supstituiran s N-metil-N-metoksietilamino, N-metil-N-ciklopropilamino ili azetidin-1-ilom, gdje je azetidin-1-il supstituiran s metoksi, etoksi, metoksietoksi, ciklopropiloksi ili pirazolilom;

R⁵ je metil ili etil; iR⁶ je metil ili klor;

ili njegova farmaceutski prihvatljiva sol.

(11) BA/EP2968174

(21) E03341 (22) 2019-11-20

(26) SR

(31)201361798759 P (32)2013-03-15 (33)US
(96) 14722461.2 2014-03-14

(97) 2016-01-20

(51) A61K 9/20 , A61K 9/28 , A61K
33/04 , A61P 1/10(73) Braintree Laboratories, Inc.
60 Columbian Street West Braintree, MA
02184
US(72) DENNETT, Edmund V. Jr.
12 Butch Songin Circle Walpole, MA 02071
US
WELLS, David S.
44 Ireta Road Shrewsbury, MA 01545
US(74) Dragan Mićunović
Branilaca Sarajeva 10, 71000 Sarajevo
BA(54) ORALNA FARMACEUTSKA
KOMPOZICIJA SULFATNIH SOLI
U OBLIKU TABLETA DVOSTRUKE
PRIMENE I POSTUPCI NJIHOVE
UPOTREBE

(57)

1. Oralna farmaceutska kompozicija u obliku tablete koja obuhvata natrijumsulfat, pri čemu se ta kompozicija može davati direktno gutanjem i dezintegracijom u vodi pregutanja, i pri čemu najmanje 95 mas.% natrijumsulfata u kompoziciji obuhvata čestice natrijumsulfata veličine od 150 μm do 1000 μm.

Broj ostalih patentnih zahtjeva: 14

Broj ostalih patentnih zahtjeva: 23

(11) **BA/EP2326371**

(57)

(21) **E03342** (22) 2019-11-22

(26) SR

(31) 135262 (32) 2008-07-18 (33) US
192551 2008-09-18 US

(96) 09784750.3 2009-07-20

(97) 2011-06-01

(51) **A61M 5/20** , **A61M 5/31** , **A61M 5/32**

(73) UCB Biopharma SPRL

Allée de la Recherche 60 1070 Brussels
BE

(72) McLOUGHLIN, Martin

UCB CellTech 208 Bath Road Slough
Berkshire SL1 3WE
GB

LEE, Alex

c/o Oxo 601 West 26th Street, Suite 1050
New York, NY 10001

US

FORMOSA, Dan

c/o Smart Design 601 West 26th Street
1820 New York, NY 10001

US

VORDENBERG, Steven

Vordenberg Design Studio 2 Twillight Farm
Lane Amherst, New Hampshire 03031

US

VICARI, Joern

c/o Smart Design 601 West 26th Street
1820 New York, NY 10001

US

FREITAG, Eric

c/o Smart Design 601 West 26th Street
1820 New York, NY 10001

US

KONTORVICH, Boris

c/o Smart Design 601 West 26th Street
1820 New York, NY 10001

US

(74) "STAM" d.o.o.

Sarači 77, 71000 Sarajevo

BA

(54) **SISTEMI ZA DAVANJE LEKOVA
PACIJENTIMA SA REUMATODNIM
ARTRITISOM**

1. Uređaj za autoinjekciju (100) obuhvatajući: kućište (104); sklop šprica (101) koji je klizno postavljen na kućište, sklop šprica uključujući iglu (105) i posudu za tečnost (103); autoinjektorski pokretač (109) za podsticanje sklopa sinteze u odnosu na kućište iz ležišta u položaj za pokretanje; skidač poklopca sa igle; i poklopac (102) koji se otpušta na kućištu, a koji poklopac ima ispupčeni prerez (120) za prihvat skidača igle; skidač poklopca sa igle koji sadrži priključak (604) koji ima:

bazu (705); i mnoštvo prvih kraka (702a-702d) koji su simetrično udaljeni jedan od drugog i koji se protežu proksimalno od baze, **naznačeno time** što sadrži mnoštvo drugih kraka (706a-706d) koji se protežu u blizini baze i imaju vrh (707a-707d) koji se spolja opruža prema ispupčenom prorezu, pri čemu je najmanje jedan od drugih kraka postavljen između prva dva kraka.

Broj ostalih patentnih zahtjeva: 13

(11) BA/EP3126391

(57)

(21) **E03343** (22) 2019-11-21

(26) SR

(31) 201405775 (32) 2014-03-31 (33) GB
201417614 2014-10-06 GB
(96) 15713749.8 2015-03-31

(97) 2017-02-08

(51) **C07K 16/34** , **G01N 33/68** ,
C07K 16/28(73) Universitetet i Tromsø - Norges Arktiske
Universitet
PO Box 6050 Langnes N-9037 Tromsø
NO
University Hospital of North Norway
PO Box 100 Langnes 9038 Tromsø
NO
Norrinova Technology Transfer AS
P.O. Box 6413 Tromsø Science Park 9294
Tromsø
NO(72) MICHAELSEN, Terje
Postveien 5 N-1481 Hagan
NO
IHLE, Øistein
Odnaveien 7 N-1406 Ski
NO
STUGE, Tor Brynjar
Blårevsvingen 11 Apt. 307 N-9013 Tromsø
NO
HUSEBEKK, Anne
Hansmarkveien 2 N-9013 Tromsø
NO
TILLER, Heidi
Krognessvegen 5B N-9006 Tromsø
NO
EKSTEEN, Mariana
Tuftebakken 3B N-9016 Tromsø
NO
SKOGEN, Bjørn Ragnar
Holtveien 21 A N-9012 Tromsø
NO(74) "ŽIVKO MIJATOVIĆ & PARTNERS" d.o.o.
Sarajevo
M.H. Uskufije 3, 71000 Sarajevo
BA(54) **ANTITIJELA PROTIV HPA-1A**

1. Izolovano antitelo koje ima sposobnost da se veže za aloantigen HPA-1a i koje se ne vezuje značajno za aloantigen HPA-1b, i koje sadrži najmanje jedan varijabilni region teškog lanca koji sadrži tri CDR regiona i najmanje jedan varijabilni region lakog lanca koji sadrži tri CDR regiona, naznačen time, što navedeni varijabilni region lakog lanca sadrži:

(a) CDR1 varijabilnog lakog lanca (VL) koji ima aminokiselinsku sekvencu SEQ ID NO:8,

(b) CDR2 VL koji ima aminokiselinsku sekvencu SEQ ID NO:9, i

(c) CDR3 VL koji ima aminokiselinsku sekvencu SEQ ID NO:10; i gde navedeni varijabilni region teškog lanca sadrži:

(d) CDR1 varijabilnog teškog lanca (VH) koji ima aminokiselinsku sekvencu SEQ ID NO:5,

(e) CDR2 VH koji ima aminokiselinsku sekvencu SEQ ID NO:6, i

(f) CDR3 VH koji ima aminokiselinsku sekvencu SEQ ID NO:7.

Broj ostalih patentnih zahtjeva: 14

(11) **BA/EP2349346**

(21) **E03344** (22) 2019-11-26

(26) SR

(31) 99516 P (32) 2008-09-23 (33) US
 106931 P 2008-10-20 US
 173433 P 2009-04-28 US

(96) 09789364.8 2009-09-23

(97) 2011-08-03

(51) **A61K 31/4745** , **A61K 47/60** ,
A61P 35/00

(73) Nektar Therapeutics
 455 Mission Bay Boulevard South Suite 100
 San Francisco CA 94158
 US

(72) ELDON, Michael A.
 3323 Oak Knoll Drive Redwood City, CA
 94062
 US
 HARITE, Shibani S.
 34342 Eucalyptus Terrace Fremont, CA
 94555
 US
 BARKER, Tamra L.
 1021 5th Street Davis, CA 95616
 US

(74) "ŽIVKO MIJATOVIĆ & PARTNERS" d.o.o.
 Sarajevo
 M.H. Uskufije 3, 71000 Sarajevo
 BA

(54) **METOD METRONOMSKOG DOZIRANJA
 KAMPTOTECINSKIH PROLIJEKOVA
 (NPR. PEG-IRINOTEKAN)**

(57)

1. Terapijski efikasna količina
 farmaceutske kompozicije, **naznačeno
 time**, što uključuje prolek strukture (I):

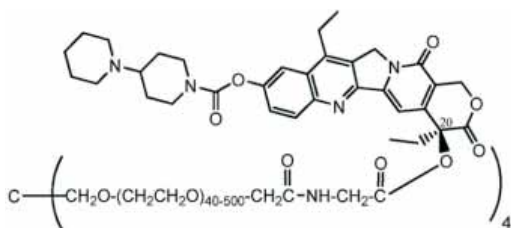

Struktura (I)

za upotrebu u lečenju subjekta od jednog ili više kanceroznih solidnih tumora, primenom kompozicije u doznoj količini u opsegu od oko 70 mg/m₂ do oko 300 mg/m₂ sa učestalošću između jednom na svakih 7 dana do jednom na svakih 30 dana tokom perioda od jednog meseca do šest meseci ili duže.

Broj ostalih patentnih zahtjeva: 8

ili njegov farmaceutski prihvatljiv oblik soli,

(11) BA/EP2953969(21) **E03345** (22) 2019-11-25

(26) SR

(31) 201361762406 P (32) 2013-02-08 (33) US
(96) 14708950.2 2014-02-07

(97) 2015-12-16

(51) **C07K 14/54** , **C07K 16/24** , **A61K 39/395**(73) Novartis AG
Lichtstrasse 35 4056 Basel
CH(72) DI PADOVA, Franco E.
Novartis Pharma AG Postfach 4002 Basel
CH
HUBER, Thomas
Novartis Pharma AG Postfach 4002 Basel
CH
RONDEAU, Jean-Michel Rene
Novartis Pharma AG Postfach 4002 Basel
CH(74) Dragan Mićunović
Branilaca Sarajeva 10, 71000 Sarajevo
BA(54) **ANTI-IL-ANTITIJELA I NJIHOVA
UPOTREBA U LIJEČENJU AUTOIMUNIH I
INFLAMATORNIH OBOLJENJA**

(57)

1. Izolovano terapeutsko humano antitelo ili njegov antigen-vezujući deo koji sadrži varijabilni region teškog lanca (V_H) prema ID BR. SEKV: 12 i varijabilni region lakog lanca (V_L) prema ID BR. SEKV: 43,

i pri čemu se pomenuto antitelo ili njegov antigen-vezujući deo specifično vezuju za homodimerni IL-17A ili heterodimerni IL-17AF, ali se ne vezuju specifično za homodimerni IL-17F.

Broj ostalih patentnih zahtjeva: 16

(11) BA/EP3233810(21) **E03346** (22) 2019-11-26

(26) HR

(31) 14198010 (32) 2014-12-15 (33) EP
(96) 15817115.7 2015-12-10

(97) 2017-10-25

(51) **C07D 239/52** , **A01N 47/36** ,
A01P 13/00 , **A01P 21/00**(73) Bayer CropScience Aktiengesellschaft
Alfred-Nobel-Strasse 50 40789 Monheim
am Rhein
DE(72) ANTONS, Stefan
Schwalbenweg 3 51373 Leverkusen
DE
OLENIK, Britta
Birkenstrasse 30 46242 Bottrop
DE
KRÜGER, Martin
Siedlungsstraße 47 35325 Mücke
DE(74) "INTELBIRO" d.o.o.
M.H. Uskufije 3, 71000 Sarajevo
BA(54) **NOVI KRISTALNI OBLICI
MONONATRIJEVE SOLI
FORAMSULFURONA**

(57)

1. Mononatrijeva sol foramsulfurona u kristalnom obliku, **naznačena time što** difraktogram praha rendgenskih zraka ove soli pomoću Cu K α zračenja na 25°C ima najmanje 3 od sljedećih 2Θ (2 theta) vrijednosti:

2Θ (2 theta)
vrijednosti

u °
6,2
6,4
14,4
14,6
14,7
18,4
19,2
20,1
23,2
24,7

Broj ostalih patentnih zahtjeva: 14

(11) **BA/EP3303329**

(21) **E03347** (22) 2019-11-26

(26) HR

(31) 201509492 (32) 2015-06-02 (33) GB

(96) 16726309.4 2016-05-31

(97) 2018-04-11

(51) **C07D 413/14** , **A61K 31/422** ,
A61K 31/4439 , **A61P 11/00** ,
A61P 31/12 , **A61P 35/00** , **A61P**
37/00

(73) GlaxoSmithKline Intellectual Property
 Development Limited
 980 Great West Road Brentford Middlesex
 TW8 9GS
 GB

(72) BREAM, Robert Nicholas
 GlaxoSmithKline Gunnels Wood Road
 Stevenage Hertfordshire SG1 2NY
 GB

HAYLER, John David
 GlaxoSmithKline Gunnels Wood Road
 Stevenage Hertfordshire SG1 2NY
 GB

IRONMONGER, Alan Geoffrey
 GlaxoSmithKline Gunnels Wood Road
 Stevenage Hertfordshire SG1 2NY
 GB

SZETO, Peter
 GlaxoSmithKline Gunnels Wood Road
 Stevenage Hertfordshire SG1 2NY
 GB

WEBB, Michael Robert
 GlaxoSmithKline Gunnels Wood Road
 Stevenage Hertfordshire SG1 2NY
 GB

WHEELHOUSE, Katherine Marie Penelope
 GlaxoSmithKline Gunnels Wood Road
 Stevenage Hertfordshire SG1 2NY
 GB

WILLACY, Robert David
 GlaxoSmithKline Gunnels Wood Road
 Stevenage Hertfordshire SG1 2NY
 GB

(74) "INTELBIRO" d.o.o.
 M.H. Uskufije 3, 71000 Sarajevo
 BA

(54) **POSTUPCI DOBIVANJA DERIVATA**
INDAZOLA

(57)

1. Postupak dobivanja spoja formule (IV), ili njegove soli,

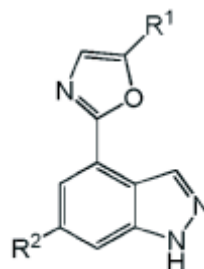

(IV)

gdje

R₁ je

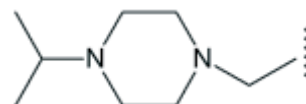

a

R₂ je

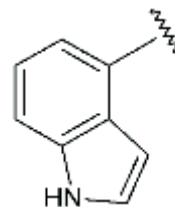

ili

R₁ je

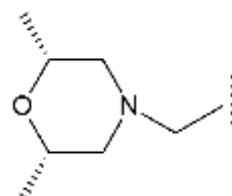

a

R₂ je

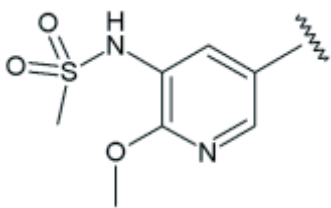

naznačen time što se navedeni postupak sastoji u:

(a) reakciji spoja formule (VII), ili njegove soli,

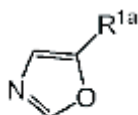

(VII)

gdje je R_{1a}

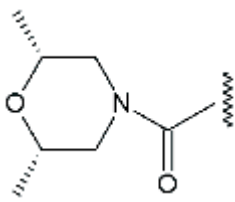
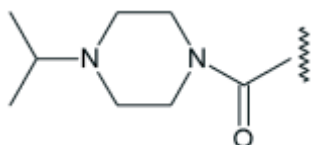

ili

sa spojem formule (X), ili njegovom solju,

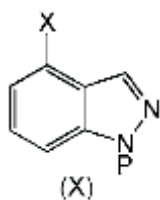

(X)

gdje je X halogen, a P je zaštitna skupina, u prisutnosti paladijskog katalizatora, kako bi se dobilo spoj formule (XI), ili njegovu sol,

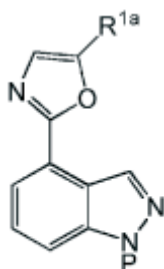

(XI)

gdje su R_{1a} i P definirani kao gore,

(b) reakciji spoja formule (XI), ili njegove soli, s borilirajućim sredstvom, u prisutnosti katalizatorskog sustava kako bi se dobilo spoj formule (XII), ili njegovu sol,

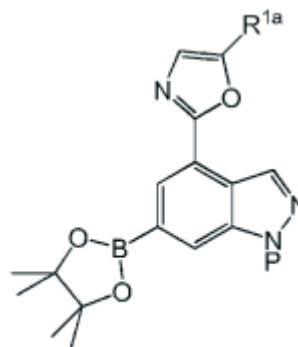

(XII)

gdje su R_{1a} i P definirani kao gore,

(c) reakciji spoja formule (XII), ili njegove soli, sa spojem formule (XIV), ili njegovom solju,



gdje je R₂ definiran kao gore, a X₁ je halogen, u prisutnosti paladijskog katalizatora, kako bi se dobilo spoj formule (XIII), ili njegovu sol

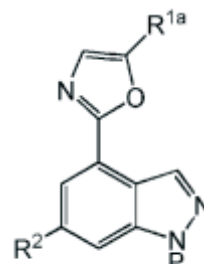

(XIII)

gdje su R_{1a}, R₂ i P definirani kao gore, i

(d) reakciji spoja formule (XIII), ili njegove soli, s reducensom nakon uklanjanja zaštite.

(11) BA/EP3119808**(21) E03348** (22) 2019-11-26

(31) 201461955663 P (32) 2014-03-19 (33) US

201461981641 P 2014-04-18 US

201462007385 P 2014-06-03 US

201462033460 P 2014-08-05 US

(96) 15714116.9 2015-03-18

(97) 2017-01-25

(51) C07K 16/28 , **A61K 39/395** ,
A61P 35/02**(73)** Regeneron Pharmaceuticals, Inc.
777 Old Saw Mill River Road Tarrytown, NY
10591
US**(72)** DAVIS, Samuel
c/o Regeneron Pharmaceuticals Inc. 777
Old Saw Mill River Road Tarrytown, New
York 10591
USSMITH, Eric
c/o Regeneron Pharmaceuticals Inc. 777
Old Saw Mill River Road Tarrytown, New
York 10591
USVARGHESE, Bindu
c/o Regeneron Pharmaceuticals Inc. 777
Old Saw Mill River Road Tarrytown, New
York 10591
USKIRSHNER, Jessica R.
c/o Regeneron Pharmaceuticals Inc. 777
Old Saw Mill River Road Tarrytown, New
York 10591
USTHURSTON, Gavin
c/o Regeneron Pharmaceuticals Inc. 777
Old Saw Mill River Road Tarrytown, New
York 10591
US**(74)** "INTELBIRO" d.o.o.
M.H. Uskufije 3, 71000 Sarajevo
BA**(54) PRIPRAVCI ANTITIJELA ZA LIJEČENJE
TUMORA****(57)**

1. Bispecifično antitijelo za primjenu u liječenju ili ublažavanju raka B stanica u subjekta, naznačeno time, što bispecifično

antitijelo sadrži prvu domenu koja se vezuje za antigen koja vezuje ljudski CD3, drugu domenu koja se vezuje za antigen koja vezuje ljudski CD20 i kimernu Fc domenu ograničenu prvom i drugom domenom koja se vezuje za antigen, naznačeno time, što kimerna Fc domena sadrži:

(a) aminokiselinsku sekvencu gornje spojne regije ljudskog IgG1 ili ljudskog IgG4 od položaja 216 do 227 (EU numeriranje);

(b) aminokiselinsku sekvencu donje spojne regije ljudskog IgG2 koja obuhvaća PCPAPPVA (SEQ ID NO: 52) od položaja 228 do 236 (EU numeriranje);

(c) CH1 domenu ljudskog IgG1 i CH3 domenu ljudskog IgG1 ili CH1 domenu ljudskog IgG4 i CH3 domenu ljudskog IgG4; i

(d) aminokiselinsku sekvencu CH2 domene ljudskog IgG4 od položaja 237 do 340 (EU numeriranje);

naznačeno time, što bispecifično antitijelo ispoljava viši afinitet vezivanja za ljudski FcγRIIA u odnosu na ljudski FcγRIIB te ispoljava nizak ili nemjerljiv afinitet vezivanja za ljudski FcγRI i ljudski FcγRIII, kada se mjeri testom rezonancije površinskih plazmona.

Broj ostalih patentnih zahtjeva: 13

(11) BA/EP3033102(21) **E03349** (22) 2019-11-26

(26) SR

(31) 201361865389 P (32) 2013-08-13 (33) US
201361869279 P 2013-08-23 US
201361887112 P 2013-10-04 US

(96) 14836306.2 2014-08-13

(97) 2016-06-22

(51) **A61K 47/69** , **A61K 39/00**(73) Northwestern University
633 Clark Street Evanston, IL 60208
US(72) SHEA, Lonnie D
633 Clark Street Evanston Illinois 60208
US
MILLER, Stephen D.
633 Clark Street Evanston Illinois 60208
US
YAP, Jonathan Woon Teck
633 Clark Street Evanston Illinois 60208
US
GETTS, Daniel R.
3303 20th Street N.E. Washington District
of Columbia 20018
US
MCCARTHY, Derrick
633 Clark Street Evanston Illinois 60208
US(74) Dragan Mićunović
Branilaca Sarajeva 10, 71000 Sarajevo
BA**(54) ČESTICE KONJUGOVANE PEPTIDOM**

(57)

1. Kompozicija koja obuhvata površinski funkcionalizovane biorazgradive čestice koje obuhvataju inkapsulirani gliadin ili jedan ili više antigenskih epitopagliadina, pri čemu čestica poseduje negativni zeta potencijal i pri čemu navedena čestica poseduje prečnik između 0,1 μm i 10 μm, pri čemu čestice poseduju zeta potencijal od -100 mV do -40 mV.

(11) BA/EP2432472(21) **E03350** (22) 2019-11-27

(26) SR

(31) 180582 P (32) 2009-05-22 (33) US
(96) 10721227.6 2010-05-21

(97) 2012-03-28

(51) **A61K 31/519** , **C07D 487/04** ,
A61P 35/00 , **A61P 17/00** , **A61P**
27/02 , **A61P 29/00**(73) Incyte Holdings Corporation
1801 Augustine Cut-Off Wilmington, DE
19803
US(72) LI, Yun-Long
1 Pin Oak Drive Chadds Ford, Pennsylvania
19317
US
RODGERS, James D.
2 Hillside Lane Landenberg, Pennsylvania
19350
US(74) "LINEA SERVICES" d.o.o.
Maršala Tita 29/IV, 71000 Sarajevo
BA**(54) 3-[4-(7H-PIROLO[2,3-D]PIRIMIDIN-4-IL)-1H-PIRAZOL-1-IL]OKTAN-ILI HEPTAN-NITRIL KAO JAK INHIBITORI**

(57)

1. Jedinjenje, koje je izabrano između:

3-[4-(7H-pirololo[2,3-d]pirimidin-4-il)-1H-pirazol-1-il]oktannitrila; i
3-[4-(7H-pirololo[2,3-d]pirimidin-4-il)-1H-pirazol-1-il]heptannitrila;
ili njegove farmaceutski prihvatljive soli.

(11) **BA/EP3235812**

(21) **E03351** (22) 2019-11-27

(26) SR

(31) 201161487497 P (32) 2011-05-18 (33) US
(96) 17160386.3 2012-05-17

(97) 2017-10-25

(51) **C07D 215/56** , **C07B 59/00** ,
A61K 31/47 , **A61P 11/12**

(73) Vertex Pharmaceuticals (Europe) Limited
2 Kingdom Street London W2 6BD
GB

(72) Morgan,, Adam J
14 Oak Ridge Lane Ashland, MA
Massachusetts 01721
US

(74) "LINEA SERVICES" d.o.o.
Maršala Tita 29/IV, 71000 Sarajevo
BA

(54) **DEUTERISANI DERIVATI IVAKAFTORA**

(57)

prirodnoj izotopskoj rasprostranjenosti, uz uslov da jedinjenje formule I nije jedinjenje 100:

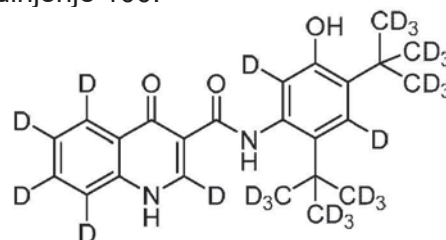

Jedinjenje 100

i farmaceutski prihvatljiv nosač.

Broj ostalih patentnih zahtjeva: 13

1. Farmaceutska kompozicija pogodna za oralno davanje koja sadrži jedinjenje formule I:

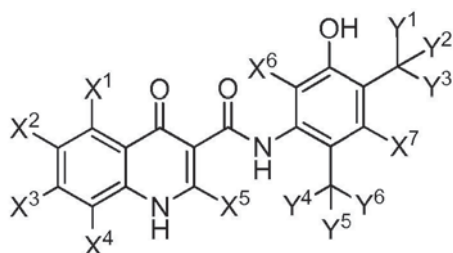

Formula I

ili njegovu farmaceutski prihvatljivu so,
gde

svaki od X¹, X², X³, X⁴, X⁵, X⁶, i X⁷ je nezavisno vodonik ili deuterijum;

Y¹, Y², i Y³ su CD₃;

svaki od Y⁴, Y⁵, i Y⁶ je nezavisno CH₃ ili CD₃; gde je faktor izotopskog obogaćenja za svaki obeleženi atom deuterijuma bar 6000; i gde bilo koji atom koji nije obeležen kao deuterijum je prisutan u svojoj

(11) **BA/EP2968290**

(21) **E03352** (22) 2019-11-27

(26) SR

(31) 201361798772 P (32) 2013-03-15 (33) US

201361861374 P 2013-08-01 US

201361911354 P 2013-12-03 US

201461949786 P 2014-03-07 US

(96) 14762438.1 2014-03-14

(97) 2016-01-20

(51) **A61K 31/44** , **C07D 491/14** ,
A61K 31/527 , **A61P 35/00**

(73) G1 Therapeutics, Inc.
79 T.W. Alexander Drive 4501 Research
Commons, Suite 100 Research Triangle
Park, NC 27709
US

(72) STRUM, Jay Copeland
c/o G1 Therapeutics Inc. 450 West Drive
CB 7295 Chapel Hill, NC 27599-72995
US
BISI, John Emerson
c/o G1 Therapeutics Inc. 450 West Drive
CB 7295 Chapel Hill, NC 27599-72995
US
ROBERTS, Patrick Joseph
c/o G1 Therapeutics Inc. 450 West Drive
CB 7295 Chapel Hill, NC 27599-72995
US
TAVARES, Francis Xavier
c/o G1 Therapeutics Inc. 450 West Drive
CB 7295 Chapel Hill, NC 27599-72995
US

(74) "LINEA SERVICES" d.o.o.
Maršala Tita 29/IV, 71000 Sarajevo
BA

(54) **PRIVREMENA ZAŠTITA NORMALNIH
ĆELIJA TOKOM HEMOTERAPIJE**

(57)

1. Jedinjenje formule:

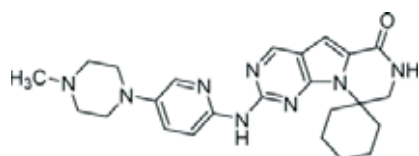

ili njegova farmaceutski prihvatljiva

so, za upotrebu u postupku smanjenja efekta hemoterapije na zdravim ćelijama kod subjekta koji se leči od ciklin-zavisne kinaze 4/6 (CDK4/6) replikacije nezavisnog kancera ili abnormalne proliferacije ćelija, gde pomenute zdrave ćelije su hematopoetske stem ćelije, hematopoetske progenitorske ćelije, ili epitelne ćelije bubrega, postupak obuhvata ordiniranje subjektu efektivne količine jedinjenja.

Broj ostalih patentnih zahtjeva: 22

(11) BA/EP3347579**(21) E03354** (22) 2019-11-27

(26) HR

(31) 15002654 (32) 2015-09-10 (33) EP
(96) 16750823.3 2016-08-10

(97) 2018-07-18

(51) F01N 9/00 , **F01N 13/04** , **F01N 13/08** , **F01N 1/16** , **F01N 3/00**

(73) Akrapovic d.d.

Malo Hudo 8a 1295 Ivancna Gorica
SI

(72) AKRAPOVIC, Igor

Rozna dolina Cesta VIII 10/A 1000 Ljubljana
SI

KLEMENC, Jaka

Skrabceva 21 1000 Ljubljana
SI

SEDEJ, Gasper

Jelicni Vrh 7 5280 Idrija
SI

VIPAVEC, Simon

Gubceva 7 8340 Crnomelj
SI

(74) "STAM" d.o.o.

Sarači 77, 71000 Sarajevo
BA**(54) ISPUŠNI SUSTAV ZA MOTORNO VOZILO
S UNUTRAŠNJIM SAGORJEVANJEM**

(57)

1. Ispušni sustav (1) za motorno vozilo s unutrašnjim izgaranjem (3), kao što je konstrukcija V motora ili bokser motora, koji sadrži:

lijevi ispušni krak (5) koji se može spojiti s lijevom skupinom cilindara (35) motornog vozila s unutrašnjim izgaranjem (3) i

desni ispušni krak (7) koji se može spojiti s desnom skupinom cilindara (37) motornog vozila s unutrašnjim izgaranjem (3),

svaki ispušni krak (5, 7) sadrži konstrukciju kraka koju određuje

- ulazni otvor kraka (51, 71) za prihvaćanje ispušnog plina izbačenog iz skupine cilindara

na koje se može spojiti ispušni krak (5, 7);

- barem jedan ispušni izlazni otvor (53, 73) koji se otvaraju u atmosferu; i

- spojnu cijev (55, 75) koja se proteže između ulaza u krak i izlaznog otvora (53, 73), uključujući i otvor za ulaz (55i, 75i) za primanje ispušnih plinova iz ulaznog kraka (51, 71) i izlaznog otvora (55o, 75o) za prijenos ispušnih plinova prema ispušnom otvoru (53, 73);

naznačen time da lijeva spojna cijev (55) i desna spojna cijev (75) su spojene kako bi se ostvario spoj cijevi (9) tako da spojne cijevi tvore zajednički otvor (91) za povezivanje ispušnih plinova između krakova (5, 7);

i **time da** ispušni sustav (1) sadrži barem jedan element ventila (93, 93b, 95, 97) za otvaranje i/ili zatvaranje barem jednog zajednički otvora za spajanje (91);

i **time da** ispušni sustav (1) uključuje ventilski uređaj (13, 52, 72) za djelomično i/ili potpuno inhibiranje puta protoka ispušnog plina unutar lijevog ispušnog kraka (5) i/ili unutar desnog ispušnog kraka (7) na odgovarajućem kraku otvora između ulaznog otvora (55i, 75i) i najmanje jednog izlaznog otvora (55o, 75o), i pomoću jedinice za upravljanje (11) prilagođene za kontrolu elementa ventila (93, 93b, 95, 97) kao i ventilskog uređaja (13, 52, 72) prema barem jednoj od sljedećih postavki:

- a) zajednički otvor za spajanje (91) je zatvoren i desni i lijevi ispušni krak otvora su otvoreni; i/ili
- b) zajednički otvor za spajanje (91) je otvoren i desni i lijevi ispušni krak otvora su otvoreni;

i **time da** kontrolna jedinica (11) je prilagođena da kontrolira element ventila (93, 93b, 95, 97) kao i ventilski

uređaj (13) prema najmanje jednoj od sljedećih postavki:

- c) zajednički otvor za spajanje (91) je otvoren i desni i/ili ispušni krak otvora je djelomično zatvoren i/ili
- d) zajednički otvor za spajanje (91) je otvoren i jedan ispušni krak otvora je otvoren, drugi ispušni krak otvora je potpuno zatvoren.

Broj ostalih patentnih zahtjeva: 11

(11) **BA/EP2994269**

(21) **E03355** (22) 2019-11-27

(26) SR

(96) 13750749.7 2013-05-06

(97) 2016-03-16

(51) **B24C 1/00**

(73) ICS Ice Cleaning Systems S.r.o.

Robotnícka 2192 017 01 Povazská Bystrica
SK

(72) KUBIS, Ivan

Rozkvet 2038/76 017 01 Povazská Bystrica
SK

BAKALA, L'udovít

M. R. Stefánika 149/31 017 01 Povazská
Bystrica
SK

GABRIS, Peter

Hliny 1235/58 017 01 Povazská Bystrica
SK

(74) "STAM" d.o.o.

Sarači 77, 71000 Sarajevo
BA

(54) **UREĐAJ ZA MEŠANJE ČVRSTIH
ČESTICA SUVOG LEDA SA PROTOKOM
GASOVITOG MEDIJUMA**

(57)

1. Uređaj za mešanje čvrstih čestica suvog leda i protoka gasovitog medijuma, koji sadrži dovodni element (2) rotaciono smešten u fiksnom kućištu (1) koji ima otvore (12, 13) za protok gasovitog medijuma i/ili protok gasovitog medijuma sa čvrstim česticama, zaptivni element (3) između fiksnog kućišta (1) i rotaciono postavljenog dovodnog elementa (2), **naznačeno time što** je zaptivni element (3) nepokretna elastična membrana (3), pri čemu je fiksno kućište (1) na strani elastične membrane (3) sa obezbedjenom najmanje jednom zaptivenom komorom (14) pod pritiskom, povezanom sa otvorom (13) za protok gasovitog medijuma i/ili otvora (12) za protok gasovitog medijuma sa čvrstim česticama.

Broj ostalih patentnih zahtjeva: 1

(11) **BA/EP3341380**(21) **E03356** (22) 2019-11-27

(26) SR

(31) PCT/EP2015/069601 (32) 2015-08-27 (33) WO
15188368 2015-10-05 EP

(96) 16769872.9 2016-08-26

(97) 2018-07-04

(51) **C07D 495/04** , **A61K 31/407** ,
A61P 25/16(73) Prexton Therapeutics SA
14 Chemin des Aulx 1228 Plan les Ouates,
Geneva
CH(72) CHARVIN, Delphine
487, rue des vertes campagnes 01170 Gex
FR
CONQUET, François
86, route des Pitons 74160 Beaumont
FR(74) Dragan Mićunović
Branilaca Sarajeva 10, 71000 Sarajevo
BA(54) **DERIVAT HROMONOKSIMA KOJI
PRODIRE U MOZAK U SVRHU
TERAPIJE DISKINEZIJE UZROKOVANE
LEVODOPOM**

(57)

1. Jedinjenje formule (I):

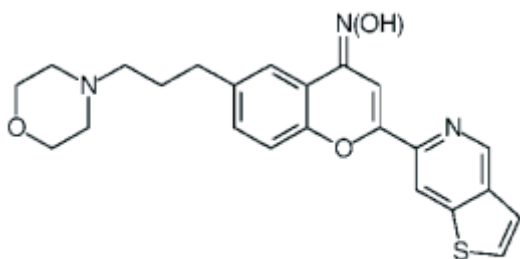

(I)

ili njegova farmaceutski prihvatljiva so ili solvat,
za upotrebu u lečenju ili sprečavanju diskinezije
uzrokovane levodopom.

Broj ostalih patentnih zahtjeva: 15

(11) **BA/EP3106569**(21) **E03357** (22) 2019-11-28

(26) SR

(31) 20150408 (32) 2015-06-18 (33) CZ
201531222 U 2015-06-18 CZ

(96) 15003681.2 2015-12-29

(97) 2016-12-21

(51) **E02D 29/14** , **E05C 3/12** , **E05B
35/00**(73) BERNDORF BÄDERBAU, s.r.o.
Bystrice 1312 739 95 Bystrice Nad Olsi
CZ(72) Cieslar, Rudolf
Milíkov 132 739 81 Milíkov u Jablunkova
CZ(74) DR DIANA PROTIĆ – TKALČIĆ &
PARTNERS d.o.o.
Koševo 36, 71000 Sarajevo
BA(54) **POKLOPAC, POSEBNO ZA
ZATVARANJE GRAĐEVINSKIH I
TEHNOLOŠKIH OTVORA**

(57)

1. Poklopac, naročito za zatvaranje građevinskih i tehnoloških otvora u vertikalnoj i horizontalnoj ravni, **naznačen time što** je na donjoj strani poklopca (10) otvora (1) koji se zatvara, rotirajuće montirana klackalica (2), koja je snabdevena sa ručicom (6), koja se u otvorenom položaju naslanja na donji zid poklopca (10), kao i sa ušicom (7), čiji se funkcionalni deo (8) u zatvorenom položaju poklopca (10) naslanja na naspramni element (5) koji je pričvršćen za otvor (1) koji se zatvara, i time što je poklopac (10) snabdeven sa rupom (12) za zatvaranje, iznad ručice (6) klackalice (2), za zatvaranje poklopca i rupom (11) za otvaranje, iznad poluge (9) klackalice (2) za otvaranje poklopca.

Broj ostalih patentnih zahtjeva: 5

(11) BA/EP3055332(21) **E03358** (22) 2019-11-28

(26) BS

(31) 201361888337 P (32) 2013-10-08 (33) US
 201361888365 P 2013-10-08 US
 201461948363 P 2014-03-05 US
 201462004815 P 2014-05-29 US

(96) 14852834.2 2014-10-08

(97) 2016-08-17

(51) **A61K 47/68** , **C07K 16/28** , **A61P 35/00**

(73) ImmunoGen, Inc.

830 Winter Street Waltham, MA 02451-1477
US

(72) LUTZ, Robert J.

218 Old Connecticut Path Wayland,
Massachusetts 01778

US

PONTE, Jose

83 Cottage Lane Weymouth,
Massachusetts 02188

US

(74) "MSA IP"

Hamdije Kapidžića 12, 71000 Sarajevo
BA(54) **REŽIMI DOZIRANJA IMUNOKONJUGATA ANTI-FOLR1**

(57)

1. Imunokonjugat koji se vezuje za polipeptid FOLR1 za upotrebu u liječenju kancera koji eksprimira FOLR1, naznačen time, što imunokonjugat sadrži majtanzinoid i antitijelo ili njegov antigen-vezujući fragment koji sadrži region koji određuje komplementarnost (CDR)-I varijabilnog lakog lanca (VL) prema SEQ ID NO: 6, CDR- 2 VL prema SEQ ID NO: 7, CDR-3 VL prema SEQ ID NO: 8, CDR-1 varijabilnog teškog lanca (VH) prema SEQ ID NO: 9, CDR-2 VH prema SEQ ID NO: 11 i CDR-3 VH prema SEQ ID NO: 12, pri čemu kancer predstavlja kancer jajnika, kancer peritoneuma, kancer endometrija, ili kancer materice, poželjno, gdje kancer predstavlja kancer jajnika koji eksprimira FOLR1, i pri čemu se imunokonjugat primjenjuje u dozi od 6 miligrama (mg) po kilogramu (kg) prilagođene idealne tjelesne težine (AIBW).

Broj ostalih patentnih zahtjeva: 14

(11) BA/EP3245346(21) **E03359** (22) 2019-11-28

(26) SR

(31) 15405004 (32) 2015-01-16 (33) EP
 (96) 16700593.3 2016-01-14

(97) 2017-11-22

(51) **E04B 5/32** , **E04C 5/06** , **E04C 5/065** , **E04C 5/20**

(73) Heinze Gruppe Verwaltungs GmbH

Eupener Str. 35 32051 Herford
DE

(72) MIEDZIK, Georg

Haselstrasse 54 8335 Hittnau
CH

MEIER, Hugo

Schützenstrasse 59 8212 Neuhausen am
Rheinfall

CH

(74) "PETOŠEVIĆ" d.o.o.

Željeznička broj 20, 71000 Sarajevo
BA(54) **BETONSKA PLOČA**

(57)

1. Betonski plafon, koji sadrži najmanje jedan modul (1a) koji sadrži red (2) od više tela (100) za premeštanje, koja su smeštena jedno opred drugog u horizontalnom uzdužnom smeru (L), koja su zatvorena u rešetkanj strukturi izrađenoj od najmanje dve pojedinačne rešetke (10, 20) koje se prostiru u uzdužnom smeru (L), pri čemu svaka od rešetki (10, 20) obuhvata najmanje prvu i drugu uzdužnu šipku (11, 12 ili 21, 22), raspoređene na udaljenosti paralelno jedna s drugom i prostiru se u uzdužnom pravcu (L), a veći broj poprečnih šipki (13, 23) postavljenih na udaljenosti jedna od druge, koje su međusobno povezane uzdužnim šipkama (11, 12 ili 21, 22), pri čemu najmanje jedno telo (100) za premeštanje za svaku rešetku (10, 20) obuhvata najmanje jedan prvi držač (311 ili 321) i najmanje jedan drugi držač (412 ili 422) sa spoljašnje strane, navedeni držači se formiraju i postavljaju jedan u odnosu na drugi na takav način da su obe odgovarajuće rešetke (10, 20) barem međusobno međusobno zaključane i zatvoreno pričvršćene između prvog i drugog etencionog uređaja smeštanjem prve uzdužne šipke (11 ili 21) u prvom držaču (311 ili 321) i smeštajući

drugu uzdužnu šipku (12 ili 22) u drugi držač (412 ili 422) i na taj način drži zajedno sva tela (100) za premeštanje, naznačen time, što su površine rešetki rešetki (10, 20) orijentisane poprečno ili nagnuto u odnosu na horizontalne, pri čemu svaka rešetka (10, 20) sadrži više poprečnih šipki (13, 23) orijentisanih poprečno ili nagnuto u odnosu na horizontalne, koje su međusobno povezane uzdužnim šipkama (11, 12 ili 21, 22).

Broj ostalih patentnih zahtjeva: 14

(11) **BA/EP2857039**

(21) **E03361** (22) 2019-11-29

(26) SR

(31) 2012124336 (32) 2012-05-31 (33) JP

(96) 13797290.7 2013-05-30

(97) 2015-04-08

(51) **A61K 39/395**, **A61P 25/28**,
C07K 16/18, **C12N 15/02**, **C12P**
21/08, **C07K 16/46**

(73) Osaka City University
3-3-138 Sugimoto Sumiyoshi-ku Osaka-shi,
Osaka 558-8585
JP
Teijin Pharma Limited
2-1, Kasumigaseki 3-chome Chiyoda-ku
Tokyo 100-0013
JP

(72) MORI, Hiroshi
c/o Osaka City University 4-3 Asahimachi
1-chome Abeno-ku Osaka-shi Osaka 545-
8585
JP
TOMIYAMA, Takami
c/o Osaka City University 4-3 Asahimachi
1-chome Abeno-ku Osaka-shi Osaka 545-
8585
JP
MATSUMOTO, Yoichi
c/o Teijin Pharma Limited Tokyo Research
Center 3-2 Asahigaoka 4-chome Hino-shi
Tokyo 191-0065
JP
EGUCHI, Hiroshi
c/o Teijin Pharma Limited, 2-1
Kasumigaseki 3-chome Chiyoda-ku Tokyo
100-0013
JP

KUNORI, Yuichi
c/o Teijin Pharma Limited Tokyo Research
Center 3-2 Asahigaoka 4-chome Hino-shi
Tokyo 191-0065
JP

(74) Dragan Mićunović
Branilaca Sarajeva 10, 71000 Sarajevo
BA

(54) **TERAPEUTSKI AGENS ILI
PROFILAKTIČKI AGENS ZA DEMENCIJU**

(57)

1. Terapeutski agens ili profilaktički agens za upotrebu u postupku lečenja ili prevencije tauopatije, pri čemu taj terapeutski agens ili profilaktički agens obuhvata, kao aktivni sastojak, monoklonalno antitelo koje se specifično vezuje za tau protein fosforilisan na aminokiselinskom ostatku koji odgovara Ser413 iz SEQ ID NO: 1, pri čemu je to vezivanje definisano afinitetom predstavljenim ravnotežnom konstantom disocijacije (KD) od najviše 1×10^{-6} M, i pri čemu je pomenuto vezivanje za fosforilisan tau protein najmanje 10 puta jače od vezivanja za tau protein koji nije fosforilisan na pomenutom Ser413.

Broj ostalih patentnih zahtjeva: 11

(11) BA/EP3409274(21) **E03362** (22) 2019-11-27

(26) SR

(31) 139672 P (32) 2008-12-22 (33) US
218530 P 2009-06-19 US
246715 P 2009-09-29 US

(96) 18179301.9 2009-12-21

(97) 2018-12-05

(51) **A61K 31/137** , **A61P 37/00** ,
A61P 37/06 , **A61K 31/135** , **A61K**
31/138 , **A61K 31/661**

(73) Novartis AG

Lichtstrasse 35 4056 Basel

CH

(72) Schmouder, Robert

One Health Plaza East Hanover, New
Jersey 07936

US

Dumortier, Thomas

Novartis Pharma AG Postfach 4002 Basel

CH

David, Olivier

Novartis Pharma AG Postfach 4002 Basel

CH

Looby, Michael

Novartis Pharma AG Postfach 4002 Basel

CH

(74) "ŽIVKO MIJATOVIĆ & PARTNERS" d.o.o.

Sarajevo

M.H. Uskufije 3, 71000 Sarajevo

BA

(54) **REŽIM DOZIRANJA AGONISTA S1P**
RECEPTORA

(57)

1. Upotreba modulatora ili agonista S1P receptora u izradi leka za lečenje autoimunskog oboljenja odabranog sa spiska koji se sastoji od multiple skleroze, polimiozitisa, lupusnog nefritisa, reumatoidnog artritisa, zapaljenske bolesti creva i psorijaze, **naznačena time**, što se pre otpočinjanja primene modulatora ili agonista S1P receptora u standardnoj dnevnoj terapijskoj dozi, pomenuti modulator ili agonist S1P receptora tokom početnog perioda lečenja primenjuje u dnevnoj dozi nižoj od standardne dnevne terapijske doze, pri čemu početni period lečenja iznosi 7 dana, i pri čemu je dnevna doza tokom početnog perioda lečenja do 10 puta niža od standardne dnevne doze.

Broj ostalih patentnih zahtjeva: 7

(11) BA/EP3292105(21) **E03363** (22) 2019-12-03

(26) HR

(31) 201562156424 P (32) 2015-05-04 (33) US

(96) 16720116.9 2016-05-03

(97) 2018-03-14

(51) **C07D 231/40** , **C07D 231/44** ,
C07D 231/50 , **C07D 413/12** ,
C07D 417/12 , **C07D 487/04** ,
C07D 498/04 , **A61K 31/4155** ,
A61P 9/00

(73) AstraZeneca AB

151 85 Södertälje

SE

(72) BRODDEFALK, Johan Olof

AstraZeneca SE-431 83 Mölndal

SE

EMTENÄS, Hans Fredrik

AstraZeneca SE-431 83 Mölndal

SE

GRANBERG, Kenneth Lars

AstraZeneca SE-431 83 Mölndal

SE

LEMURELL, Malin Anita

AstraZeneca SE-431 83 Mölndal

SE

PETTERSEN, Daniel Tor

AstraZeneca SE-431 83 Mölndal

SE

PLOWRIGHT, Alleyn Thomas

AstraZeneca SE-431 83 Mölndal

SE

ULANDER, Lars Johan Andreas

AstraZeneca SE-431 83 Mölndal

SE

(74) "INTELBIRO" d.o.o.

M.H. Uskufije 3, 71000 Sarajevo

BA

(54) **DERIVATI PIRAZOLA KORISNI KAO**
INHIBITORI 5-LIPOKSIGENAZA
AKTIVIRAJUĆEG PROTEINA (FLAP)

(57)

1. Spoj s formulom (IV):

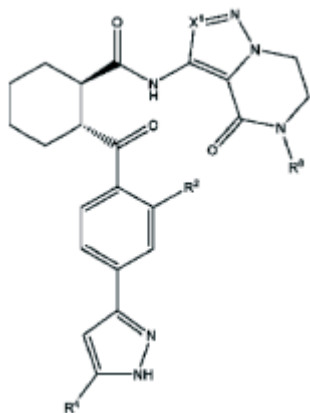

ili njegova farmaceutski prihvatljiva sol, naznačen time što:

X₁ je CH ili CCH₃;

R₂ je -H ili -F;

R₄ je -H ili -CH₃; i

R₈ je -H ili CH₃.

Broj ostalih patentnih zahtjeva: 11

(11) **BA/EP3250575**

(21) **E03364** (22) 2019-12-03

(26) HR

(31) 201562109733 P (32) 2015-01-30 (33) US
(96) 16702654.1 2016-01-22

(97) 2017-12-06

(51) **C07D 513/04** , **A61K 31/542** ,
A61P 25/28

(73) Eli Lilly and Company
Lilly Corporate Center Indianapolis, IN
46285
US

(72) COATES, David Andrew
c/o Eli Lilly and Company P.O. Box 6288
Indianapolis, Indiana 46206-6288
US
WOLFANGEL, Craig Daniel
c/o Eli Lilly and Company P.O. Box 6288
Indianapolis, Indiana 46206-6288
US

(74) "INTELBIRO" d.o.o.
M.H. Uskufije 3, 71000 Sarajevo
BA

(54) **TOSILATNA SOL N-[3-[(4aR,7aS)-2-AMINO-6-(5-FLUOROPYRIMIDIN-2-IL)-4,4a,5,7-TETRAHIDROPIROLO[3,4-d][1,3]TIAZIN-7a-IL]-4-FLUOROFENIL]-5-METOKSIPIRAZIN-2-KARBOKSAMIDA**

(57)

1. Spoj, **naznačen time** što je tosilatna sol N-[3-[(4aR,7aS)-2-amino-6-(5-fluorpirimidin-2-il)-4,4a,5,7-tetrahidropirol[3,4-d][1,3]tiazin-7a-il]-4-fluorfenil]-5-metoksipirazin-2-karboksamida.

Broj ostalih patentnih zahtjeva: 6

(11) **BA/EP3083617**(21) **E03365** (22) 2019-12-04

(26) SR

(31) 13197986 (32) 2013-12-18 (33) EP
(96) 14823973.4 2014-12-17

(97) 2016-10-26

(51) **C07D 471/04** , **C07D 473/34** ,
C07D 473/38 , **C07D 487/04** ,
A61K 31/4162 , **A61K 31/52**(73) Chiesi Farmaceutici S.p.A.
Via Palermo, 26/A 43100 Parma
IT(72) BIAGETTI, Matteo
c/o CHIESI FARMACEUTICI S.p.A. Via
Palermo 26/A I-43100 Parma
IT
CAPELLI, Anna Maria
c/o CHIESI FARMACEUTICI S.p.A. Via
Palermo 26/A I-43100 Parma
IT
ACCETTA, Alessandro
c/o CHIESI FARMACEUTICI S.p.A. Via
Palermo 26/A I-43100 Parma
IT
CARZANIGA, Laura
c/o CHIESI FARMACEUTICI S.p.A. Via
Palermo 26/A I-43100 Parma
IT(74) Dragan Mićunović
Branilaca Sarajeva 10, 71000 Sarajevo
BA(54) **DERIVATI IZOHROMENA KAO
INHIBITORI FOSFOINOZITIDNIH
3-KINAZA**

(57)

1. Jedinjenje formule (I):

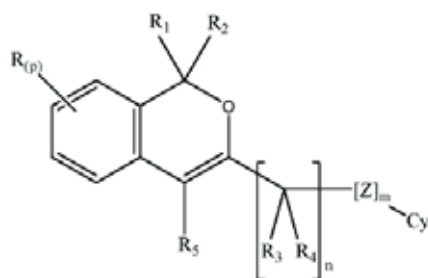

(I)

pri čemu:

svaki R, kada je prisutan, je nezavisno izabran iz grupe koja se sastoji od:

- OR₆;
- SR₆
- S(O)_n-R₆
- NR₁₀R₁₁
- halogena
- (C₁-C₆) alkila;
- (C₁-C₆) haloalkila;
- (C₃-C₇) cikloalkila;
- (C₅-C₇) cikloalkenila;
- (C₂-C₆) alkenila;
- (C₂-C₆) alkinila;
- supstituisanog ili nesupstituisanog arila; i
- supstituisanog ili nesupstituisanog heteroarila;

R₁ i R₂ su kombinovani da formiraju okso grupu (= O);
R₃ i R₄, su isti ili različiti, u svakom slučaju su nezavisno izabrani iz grupe koja se sastoji od:

- H;
- (C₁-C₆) alkila; i
- (C₁-C₆) haloalkila;

R₅ je izabran iz grupe koja se sastoji od:

- (C₃-C₇) cikloalkila;
- aril (C₁-C₃) alkila;
- (C₅-C₇) cikloalkenila;
- supstituisanog ili nesupstituisanog (C₃-C₆) heterocikloalkila
- supstituisanog ili nesupstituisanog arila; i
- supstituisanog ili nesupstituisanog heteroarila;

R₆ je izabran iz grupe koja se sastoji od:

- H;
- (C₁-C₆) alkila;
- (C₁-C₆) haloalkila;
- (C₁-C₆) hidroksialkila;
- (C₁-C₆) aminoalkila;
- aril(C₁-C₆)alkila
- (C₁-C₆) alkanola
- arilkarbonila; i
- aril (C₂-C₄) alkanola

R₈ je izabran iz grupe koja se sastoji od:

- (C₁-C₆) alkila;
- (C₁-C₆) haloalkila;
- (C₁-C₆) hidroksialkila;
- (C₁-C₆) aminoalkila;
- supstituisanog ili nesupstituisanog arila;

- supstituisanog ili nesupstituisanog heteroarila;
- i
- NR₁₂R₁₃

R₁₀, R₁₁, R₁₂ i R₁₃, isti ili različiti, svaki put su nezavisno izabrani iz grupe koja se sastoji od H, (C₁-C₆) aminoalkila, (C₁-C₆) hidroksialkila i (C₁-C₆) alkila, ili uzeti zajedno sa atomom azota na koji su oni povezani, ili R₁₀ i R₁₁ ili R₁₂ i R₁₃ mogu formirati, 5 do 6-člani heterociklični radikal, pri čemu najmanje jedan dalji atom ugljenika u prstenu u pomenutom heterocikličnom radikalu može biti zamenjen sa N, NH, S ili O ili može da nosi-okso supstituentnu grupu, i pomenuti heterociklični radikal može biti dalje opciono supstituisan;

Z, kada je prisutan, je atom ili grupa svaki put nezavisno izabrana od NH i NHC (O);

m je 1;

n je 1 ili 2;

p je nula ili ceo broj u rasponu od 1 do 3;

q je 1 ili 2;

Cy je heteroaril izabran iz grupe koja se sastoji od 7H-purin-7-il; 9H-purin-9-il; 9H-purin-6-il; 1H-pirazolo[3,4-d]pirimidin-1-il; 1H-pirazolo[3,4-d]pirimidin-4-il; 2H-pirazolo[3,4-d]pirimidin-2-il; 2-, 4-, 5- ili 6-pirimidinila; i 2-pirazinila, pirolo[2,3-d]pirimidin-7-il, pirazolo[1,5-a]pirimidin-3-il, pirido[3,2-d]pirimidin-4-il, pirido[2,3-d]pirimidin-8-il-5-on, tieno[3,2-d]pirimidin-4-il, tieno[2,3-d]pirimidin-4-il koji su svi opciono supstituisani sa jednom ili više grupa izabranih od halogena, (C₁-C₆)alkila, (C₁-C₆)haloalkila, CN, NR₁₀R₁₁, opciono supstituisanog arila i opciono supstituisanog heteroarila izabranog od fenila, 1H-indazol-4-il, 1H-indazol-5-il, 1H-indazol-6-il, 2-, 3-, 4-, 5-, 6-piridinila, pirazol-3-il, pirazol-4-il, pirazol-5-il, pirazin-2il, pirimidin-5-il, piridazin-4-il i 2-, 4-, 5-tiazolila;

ili, kada

m je nula;

n je 1 ili 2;

p je nula ili ceo broj u rasponu od 1 do 3;

q je 1 ili 2;

potom, Cy je heteroaril izabran iz grupe koja se sastoji od 7H-purin-7-il, 9H-purin-9-il, 1H-pirazolo[3,4-d]pirimidin-1-il, 2H-pirazolo[3,4-d]pirimidin-2-il, pirolo[2,3-d]pirimidin-7-il, i pirido[2,3-d]pirimidin-8-il-5-on, koji su svi opciono supstituisani sa jednom ili više grupa izabranih od halogena, (C₁-C₆)alkila, (C₁-C₆)haloalkila, CN, NR₁₀R₁₁, opciono supstituisanog arila i opciono supstituisanog heteroarila izabranog od fenila, 1H-indazol-4-il, 1H-indazol-5-il, 1H-indazol-6-il, 2-, 3-, 4-, 5-, 6-piridinila, pirazol-3-il, pirazol-4-il, pirazol-5-il, pirazin-2il, pirimidin-5-il, piridazin-4-il i 2-, 4-, 5-tiazolila;

ili farmaceutski prihvatljivih soli od njih.

(11) **BA/EP3209651**

(21) **E03366** (22) 2019-12-04

(26) BS

(31)201462068234 P (32)2014-10-24 (33)US
(96) 15790408.7 2015-10-23

(97) 2017-08-30

(51) **C07D 401/04** , **C07D 403/04** ,
C07D 471/04 , **C07D 209/88** ,
A61K 31/403 , **A61P 29/00** , **A61P 37/00**

(73) Bristol-Myers Squibb Company
Route 206 and Province Line Road
Princeton, NJ 08543
US

(72) AHMAD, Saleem
c/o Bristol-Myers Squibb Company Route
206&Province Line Road Princeton, New
Jersey 08543
US

BATT, Douglas G.

c/o Bristol-Myers Squibb Company Route
206&Province Line Road Princeton, New
Jersey 08543
US

LIU, Qingjie

c/o Bristol-Myers Squibb Company Route
206&Province Line Road Princeton, New
Jersey 08543
US

MACOR, John E.

55 Commanders Drive Washington
Crossing, PA 18977
US

TINO, Joseph A.

c/o Bristol-Myers Squibb Company Route
206&Province Line Road Princeton, New
Jersey 08543
US

WATTERSON, Scott Hunter

Pennington, NJ 08534 8 Donovan Road
US

NAIR, Satheesh Kesavan

c/o Syngene International Limited Biocon
Special Economic Zone Biocon Park Plot
No. 2&3 Bommasandra Industrial Area IV
Phase Jigani Link Road Bommasandra
Bangalore Karnataka
IN

MAISHAL, Tarun Kumar

c/o Syngene International Limited Biocon
Special Economic Zone Biocon Park Plot

No. 2&3 Bommasandra Industrial Area IV
Phase Jigani Link Road Bommasandra
Bangalore Karnataka
IN

(74) "MSA IP"
Hamdije Kapidžića 12, 71000 Sarajevo
BA

(54) DERIVATI KARBAZOLA

(5 7)

1. Jedinjenje formule (I)

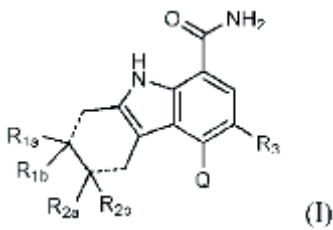

ili njegova so, gdje:
dvije isprekidane linije predstavljaju
ili dvije jednostruke ili dvije dvostruke
veze; i R_{1b} i R_{2b} su prisutni samo
ako su dvije isprekidane linije dvije
jednostruke veze;

Q je:

(i)

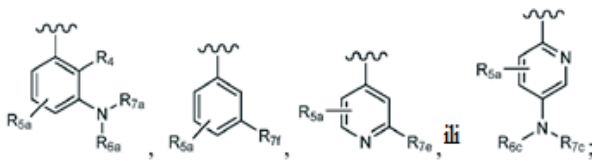

(ii)

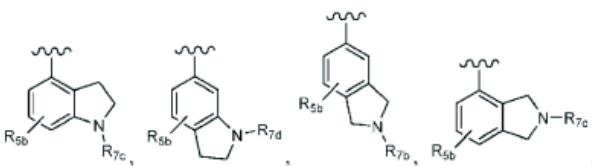

(iii)

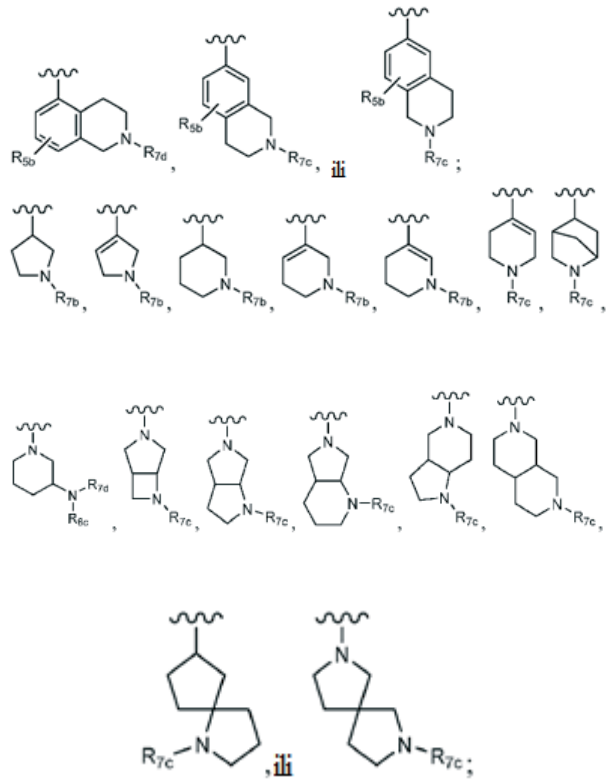

ili
(iv)

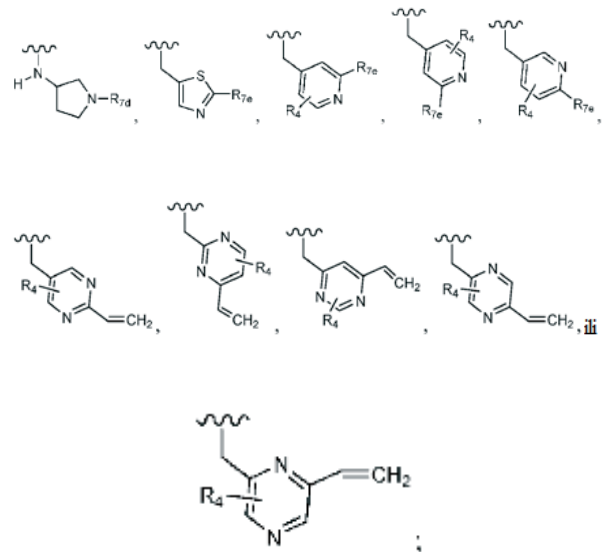

R_{1a} je:

(i) H, -CN, -CF₃, -CH₃, -CR_{8a}R_{8b}OH,
-CR_{8a}R_{8b}CR_{8a}R_{8b}OH, -CH(OH)

CH₂OH, -NHR₉, -C(O)NR_{10a}R_{10b}, -C(O)
(morfolinil), -C(O)(piperazinil), ili -C(O)
(metil piperazinil); ili
(ii)

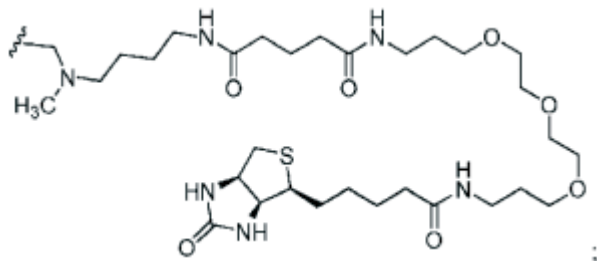
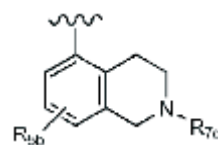

i R_{7d} je -CN ili -C(O)CH=CH₂, onda R₃ je H; i
(b) ako isprekidane linije predstavljaju dvije
jednostruke veze, onda:

(i) Q nije

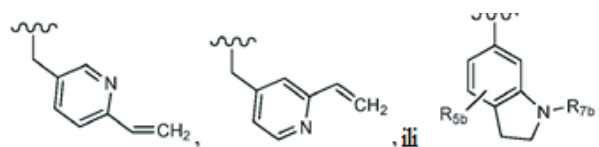

R_{1b}, kada je prisutan, je H ili -CH₃, pod
uslovom da ako R_{1a} je H onda R_{1b} je
takođe H;

R_{2a} je H, F, ili Cl, pod uslovom da ako
R_{1a} je drugo osim H onda R_{2a} je H;

R_{2b}, kada je prisutan, je isti kao R_{2a};

R₃ je H, F, ili Cl;

R₄ je H, F, Cl, ili -CH₃;

R_{5a} je H, F, Cl, -OCH₃, ili -OCF₃;

R_{5b} je H, F, Cl, -OCH₃, ili -OCF₃;

R_{6a} je H, -CH₃ ili ciklopropil;

R_{6c} je H, -CH₃ ili ciklopropil;

R_{7a} je -C(O)CH=CH(R₁₁), -C(O)
C≡CR₁₂, ili -S(O)₂CH=CH₂;

R_{7b} je -C(O)CH=CH₂;

R_{7c} je -C(O)CH=CH₂ ili -C(O)C≡CR₁₂;

R_{7d} je -CN, -C(O)CH=CH₂, ili -C(O)
C≡CR₁₃;

R_{7e} je -CH=CH₂ ili -C≡CR₁₃;

R_{7f} je pirolidinil supstituisan sa
R_{7c}, -CH=CHC(O)(morfolinil), ili
-CH=CHC(O)(pirolidinil);

R_{8a} je H ili -CH₃;

R_{8b} je H ili -CH₃;

R₉ je C₁₋₄ alkil;

R_{10a} i R_{10b} su nezavisno H ili -CH₃;

R₁₁ je H ili -CH₃;

R₁₂ je H, C₁₋₄ alkil, ili ciklopropil; i

R₁₃ je H, C₁₋₄ alkil, ili ciklopropil;

pod uslovima da:

(a) ako Q je

(ii) R₁₁, ako je prisutan, je H; i

(iii) jedinjenje formule (I) nije:

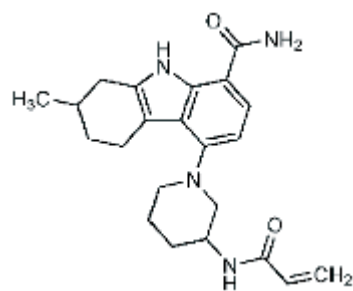

Broj ostalih patentnih zahtjeva: 17

(11) BA/EP3341608(21) **E03367** (22) 2019-12-04

(26) BS

(31) 41366415 (32) 2015-08-25 (33) PL
(96) 16770101.0 2016-08-24

(97) 2018-07-04

(51) **F03D 1/04**

(73) Staszór, Roman

Ul. Jednosci Narodowej 8 97-300 Piotrków
Trybunalski
PL

(72) Staszór, Roman

Ul. Jednosci Narodowej 8 97-300 Piotrków
Trybunalski
PL

(74) "LINEA SERVICES" d.o.o.

Maršala Tita 29/IV, 71000 Sarajevo
BA**(54) TUNELSKA VJETROELEKTRANA SA
HORIZONTALNOM ROTACIONOM OSOM
ROTORA**

(57)

1. Tunelska vjetroelektrana sa horizontalnom rotacionom osom rotora, uključujući: - difuzor (1) u obliku rotacijskog tijela, čiji zid u svom aksijalnom presjeku ima oblik konveksno-konkavnog zrakoplovnog profila sa nosom (17) dizajniran da bude usmjeren prema dovodu zraka i podržan sklopom ležaja za usmjeravanje vjetra (6) okomite osi rotacije na jarbolu turbine, te - rotor (2) s lopaticama (7) koji se okreću u ravnini grla (Rt) difuzora (1) i donjih krajeva koji su spojeni sa čvorištem (3), ležajem montiranim koaksijalno sa difuzorom (1) i koji ima konturu koja je u skladu s aerodinamičkim profilom gondole (4) koja je povezana rebrima (5) s difuzorom (1), karakteriziranim time da su donji krajevi lopatica (7) postavljeni od površine čvorišta (3) dimenzijom donjeg zareza (z2), pri čemu je dimenzija određena visinom priključaka (8) pričvršćenih na donje krajeve noževa (7) i na čvorište (3), dimenzije gornjeg razmaka (z1) između gornjih krajeva lopatica (7) i površine grla (Rt) i donjeg razmaka (z2) kreće se od 0,5 do 15% polumjera grla (Rt), poželjno od 3 do 8%.

(11) BA/EP3218489(21) **E03368** (22) 2019-12-05

(26) HR

(31) 201462077672 P (32) 2014-11-10 (33) US
201462077799 P 2014-11-10 US
201562137464 P 2015-03-24 US
(96) 15797762.0 2015-11-10

(97) 2017-09-20

(51) **C12N 15/113** , **A61K 31/713**

(73) Alnylam Pharmaceuticals, Inc.

300 Third Street, 3rd Floor Cambridge, MA
02142
US

(72) HINKLE, Gregory

300 Third Street 3rd Floor Cambridge, MA
02142

US

SEPP-LORENZINO, Laura

300 Third Street 3rd Floor Cambridge, MA
02142

US

JADHAV, Vasant

300 Third Street 3rd Floor Cambridge, MA
02142

US

MAIER, Martin

300 Third Street 3rd Floor Cambridge, MA
02142

US

MILSTEIN, Stuart

300 Third Street 3rd Floor Cambridge, MA
02142

US

MANOHARAN, Muthiah

300 Third Street 3rd Floor Cambridge, MA
02142

US

RAJEEV, Kallanthottathil G.

300 Third Street 3rd Floor Cambridge, MA
02142

US

(74) "PETOŠEVIĆ" d.o.o.

Željeznička broj 20, 71000 Sarajevo
BA**(54) RNAI PRIPRAVCI ZA VIRUS HEPATITISA
B(HBV) I POSTUPCI NJIHOVE
UPOTREBE**

(57)

1. Dvolančani RNAi agens za inhibiranje ekspresije virusa hepatitisa B (HBV) u stanici, **naznačen time**, da navedeni dvolančani RNAi agens sadržava sens lanac i antisens lanac koji tvori dvolančanu regiju, pri čemu navedeni sens lanac sadržava 5'- GUGUGCACUUCGCUUCACA -3' (SEQ IDNO: 39) i navedeni antisens lanac sadržava 5'-UGUGAAGCGAAGUGUGCACACUU -3' (SEQ ID NO: 40), pri čemu su u osnovi svi nukleotidi navedenog sens lanca i u osnovi svi nukleotidi navedenog antisens lanca su modificirani nukleotidi, pri čemu je navedeni sens lanac konjugiran s ligandom vezanim na 3'-kraju i pri čemu je ligand jedan ili više GalNAc derivata vezanih preko bivalentnog ili trovalentnog razgranalog veznika.

Broj ostalih patentnih zahtjeva: 18

(11) **BA/EP2844222**(21) **E03369** (22) 2019-12-04

(26) SR

(31) 12166110 (32) 2012-04-30 (33) EP
201261640217 P 2012-04-30 US

(96) 13723033.0 2013-04-29

(97) 2015-03-11

(51) **A61K 9/00** , **A61K 9/28** , **A61K 31/606** , **A61K 47/32** , **A61K 47/36**

(73) TILLOTTS PHARMA AG

Baslerstrasse 15 4310 Rheinfelden
CH

(72) BRAVO GONZÁLEZ, Roberto Carlos

Lindenstrasse 6 CH-4102 Binningen
CH

BUSER, Thomas

Gempenstrasse 19 CH-4412 Nuglar
CH

GOUTTE, Frédéric Jean-Claude

4 rue du Ried F-68130 Schwoben
FR

BASIT, Abdul Waseh.

55 Alicia Gardens Harrow Middlesex HA3
8JB

GB

VARUM, Felipe José Oliveria.

Efringerstrasse 86 CH-4057 Basel
CH

FREIRE, Ana, Cristina.

92 West Cotton Close Riverside Wharf
Northampton NN4 8BY

GB

(74) "INTELBIRO" d.o.o.

M.H. Uskufije 3, 71000 Sarajevo
BA(54) **FORMULACIJA LEKA SA ODLOŽENIM
OTPUŠTANJEM**

(57)

1. Formulacija leka sa odloženim oslobađanjem za oralnu primenu da bi se lek isporučio kolonu subjekta, pri čemu navedena formulacija sadrži:

jezgro i premaz za jezgro, jezgro koje sadrži lek i obloga koja sadrži spoljašnji i unutrašnji sloj,
pri čemu navedeni spoljni sloj sadrži prvi

polimerni materijal podložen napadima kolonskih bakterija i drugi polimerni materijal koji ima prag pH na pH 6 ili iznad, i

navedeni unutrašnji sloj sadrži treći polimerni materijal koji je rastvorljiv u crevnoj tečnosti ili gastrointestinalnim tečnostima, pomenuti treći polimerni materijal kao polimer polikarboksilne kiseline koji je delimično neutralizovan sa najmanje 10% iz grupe karboksilne kiseline u obliku karboksilatnih aniona,

pri čemu se spoljni sloj nanosi direktno na unutrašnji sloj pomoću premaza formiranog iz

prvo navedenog polimernog materijala u vodenom medijumu sa navedenim drugim polimernim materijalom u oragskom medijumu.

Broj ostalih patentnih zahtjeva: 21

(11) **BA/EP3334431**

(21) **E03370** (22) 2019-12-06

(26) SR

(31) 15382425 (32) 2015-08-11 (33) EP
201662335984 P 2016-05-13 US

(96) 16766384.8 2016-08-10

(97) 2018-06-20

(51) **A61K 31/506** , **A61K 45/06** ,
A61K 39/395 , **C07K 16/28** , **A61K**
39/00 , **A61P 35/00**

(73) Novartis AG

Lichtstrasse 35, 4056 Basel
CH

Palobiofarma, S.L.

Avenida Ernest Lluch 32 TCM2-0207
08302 Mataro (Barcelona)
ES

(72) BILIC, Sanela

Novartis Pharmaceuticals Corporation One
Health Plaza East Hanover, New Jersey
07936-1080

US

CAMACHO GOMEZ, Juan Alberto

PALOBIOFARMA S.L. Avenida Ernest Luch
32 TCM2-0207 08302 Mataro (Barcelona)
ES

CAMERON, John Scott

Novartis Institutes for BioMedical Research
Inc. 220 Massachusetts Avenue Cambridge,
Massachusetts 02139

US

CASTRO-PALOMINO LARIA, Julio Cesar
PALOBIOFARMA S.L. Avenida Ernest Luch
32 TCM2-0207 08302 Mataro (Barcelona)
ES

HOWARD, JR. Danny Roland

Novartis Pharmaceuticals Corporation One
Health Plaza East Hanover, New Jersey
07936-1080

US

(74) Dragan Mićunović

Branilaca Sarajeva 10, 71000 Sarajevo
BA

(54) **5-BROMO-2,6-DI-(1H-PIRAZOL-1-IL)**
PIRIMIDIN -4-AMIN ZA UPOTREBU PRI
LEČENJU RAKA

(57)

1. Kombinovani proizvod koji obuhvata jedinjenje iz formule (I):

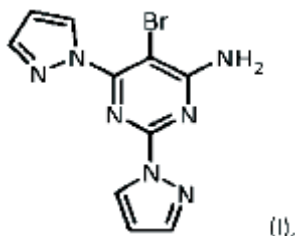

ili njegovu farmaceutski prihvatljivu so ili kokristal, i jedan ili više imunoterapijskih agenasa izabranih iz grupe koja obuhvata anti-CTLA4 antitelo, anti-PD-1 antitelo i anti-PD-L1 antitelo.

Broj ostalih patentnih zahtjeva: 16

(11) **BA/EP3236985**(21) **E03371** (22) 2019-12-09

(26) HR

(31) 201423016 (32) 2014-12-23 (33) GB
 201462096165 P 2014-12-23 US
 201501017 2015-01-21 GB
 (96) 15813809.9 2015-12-16

(97) 2017-11-01

(51) **A61K 38/04**, **C07K 7/00**, **C07K 7/06**, **C07K 7/08**, **A61P 35/00**

(73) Immatics Biotechnologies GmbH
 Paul-Ehrlich-Strasse 15 72076 Tübingen
 DE

(72) WEINSCHENK, Toni
 Im Morgenrain 15 73773 Aichwald
 DE
 MAHR, Andrea
 Kirschenweg 22 72076 Tübingen
 DE

FRITSCH, Jens
 Lärchenweg 11 72144 Dusslingen
 DE

MÜLLER, Phillip
 Obere Karlsstrasse 14 34117 Kassel
 DE

WIEBE, Anita
 Quellenstrasse 49 72124 Ruebgarten
 DE

KUTSCHER, Sarah
 Französische Allee 13 72072 Tübingen
 DE

(74) "STAM" d.o.o.
 Sarači 77, 71000 Sarajevo
 BA

(54) **NOVI PEPTIDI I KOMBINACIJE PEPTIDA
 ZA UPOTREBU U IMUNOTERAPIJI
 PROTIV HEPATOCELULARNOG
 KARCINOMA (HCC) I DRUGIH RAKOVA**

(57)

Peptid koji sadrži aminokiselinsku sekvencu u skladu s ID BR. SEKV 53, i farmaceutski prihvatljivu sol od nje, pri čemu je navedeni peptid ukupne duljine od 10 do 30 aminokiselina, pri čemu navedeni peptid ima sposobnost vezivanja s molekulom glavnog kompleksa gena tkivne podudarnosti (MHC) klase I molekule, i pri čemu ga, kada je navedeni peptid vezan s MHC-om, CD8 T stanice mogu prepoznati.

Broj ostalih patentnih zahtjeva: 14

(11) **BA/EP3494116**

(21) **E03372** (22) 2019-12-09

(26) HR

(31) 201762451971 P (32) 2017-01-30 (33) US
 201762523695 P 2017-06-22 US
 201762560304 P 2017-09-19 US
 201762592485 P 2017-11-30 US

(96) 18705097.6 2018-01-29

(97) 2019-06-12

(51) **C07D 471/04** , **A61P 35/00** ,
A61K 31/437 , **A61K 31/506** ,
A61K 31/501

(73) AstraZeneca AB
 151 85 Södertälje
 SE

(72) SCOTT, James Stewart
 AstraZeneca Darwin Building Cambridge
 Science Park Milton Road Cambridge CB4
 0WG
 GB
 MOSS, Thomas Andrew
 AstraZeneca Darwin Building Cambridge
 Science Park Milton Road Cambridgeshire
 CB4 0WG
 GB
 HUGHES, Samantha Jayne
 AstraZeneca Darwin Building Cambridge
 Science Park Milton Road Cambridge
 Cambridgeshire CB4 0WG
 GB
 NISSINK, Johannes Wilhelmus Maria
 AstraZeneca Darwin Building Cambridge
 Science Park Milton Road Cambridge
 Cambridgeshire CB4 0WG
 GB
 BARLAAM, Bernard Christophe
 AstraZeneca Darwin Building Cambridge
 Science Park Milton Road Cambridge
 Cambridgeshire CB4 0WG
 GB
 YANG, Bin
 AstraZeneca 35 Gatehouse Drive Waltham
 MA 02451
 US

(74) "INTELBIRO" d.o.o.
 M.H. Uskufije 3, 71000 Sarajevo
 BA

(54) **MODULATORI ESTROGENSKOG
 RECEPTORA**

(57)

(R)-3-((1R,3R)-1-(5-Fluoro-2-(2-((3-fluoropropil)amino)etoksi)-3-metilpiridin-4-il)-3-metil-1,3,4,9-tetrahidro-2H-pirido[3,4-b]indol-2-il)-2-metilpropanska kiselina,

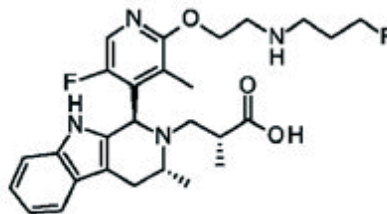

ili njegova farmaceutski prihvatljiva sol.

Broj ostalih patentnih zahtjeva: 5

(11) **BA/EP3288949**

(21) **E03373** (22) 2019-12-09

(26) HR

(31) 201562154242 P (32) 2015-04-29 (33) US
(96) 16719728.4 2016-04-22

(97) 2018-03-07

(51) **C07D 513/04** , **A61K 31/542** ,
A61P 25/28

(73) Eli Lilly and Company
Lilly Corporate Center Indianapolis, IN
46285
US

(72) REMICK, David Michael
c/o Eli Lilly and Company P.O. Box 6288
Indianapolis, Indiana 46206-6288
US

RICHARDS, Simon James
c/o Eli Lilly and Company P.O. Box 6288
Indianapolis, Indiana 46206-6288
US

SANDERSON, Adam Jan
c/o Eli Lilly and Company P.O. Box 6288
Indianapolis, Indiana 46206-6288
US

(74) "INTELBIRO" d.o.o.
M.H. Uskufije 3, 71000 Sarajevo
BA

(54) **DERIVATI AMINOHIDROTIAZINA
KONDENZIRANI S
TETRAHIDROFURANOM , KORISNI U
LIJEČENJU ALZHEIMEROVE BOLESTI**

(57)

Spoj, **naznačen time** što je spoj formule:

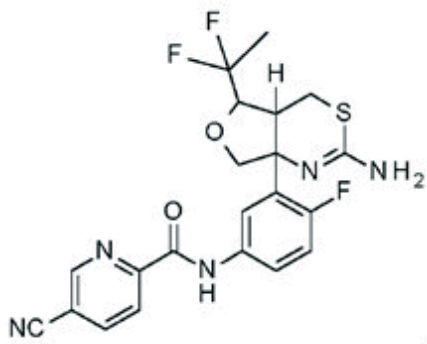

ili njegova farmaceutske prihvatljiva sol.

Broj ostalih patentnih zahtjeva: 16

(11) **BA/EP3347360**

(21) **E03374** (22) 2019-12-09

(26) HR

(31) 201562215929 P (32) 2015-09-09 (33) US
(96) 16766765.8 2016-09-06

(97) 2018-07-18

(51) **C07D 495/20** , **A61K 31/438** ,
A61P 37/00 , **A61P 17/06**

(73) Eli Lilly and Company
Lilly Corporate Center Indianapolis, IN
46285
US

(72) MORPHY, John Richard
c/o Eli Lilly and Company P.O. Box 6288
Indianapolis, Indiana 46206-6288
US

(74) "INTELBIRO" d.o.o.
M.H. Uskufije 3, 71000 Sarajevo
BA

(54) **SPOJEVI KORISNI ZA INHIBITIRANJE
ROR-GAMA-T**

(57)

Spoj, **naznačen time** što je spoj formule

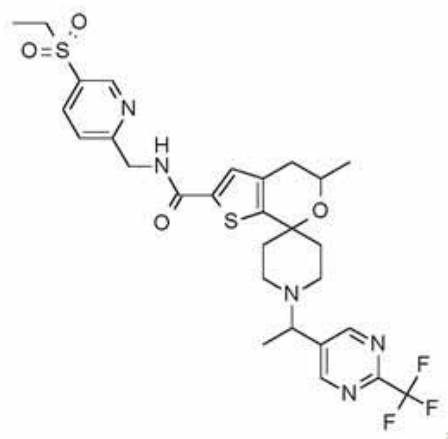

ili njegova farmaceutske prihvatljiva sol.

Broj ostalih patentnih zahtjeva: 8

(11) **BA/EP2809150**

(21) **E03375** (22) 2019-12-09

(26) HR

(31) 201261593463 P (32) 2012-02-01 (33) US
201261677538 P 2012-07-31 US

(96) 13704329.5 2013-02-01

(97) 2014-12-10

(51) **A01K 67/027** , **C07K 16/46** ,
C12N 9/64

(73) Regeneron Pharmaceuticals, Inc.
777 Old Saw Mill River Road Tarrytown, NY
10591
US

(72) MACDONALD, Lynn
16 Gedney Way White Plains, NY 10605
US
GURER, Cagan
8 Pamela Lane Valhalla, NY 10595
US
MEAGHER, Karolina A.
14 Church Street 2nd Floor Tarrytown, NY
10591
US
STEVENS, Sean
355 Berry Street 413 San Francisco, CA
94158
US
MURPHY, Andrew J.
10 Newton Court Corton-on-Hudson, NY
10520
US

(74) "INTELBIRO" d.o.o.
M.H. Uskufije 3, 71000 Sarajevo
BA

(54) **HUMANIZIRANI MIŠEVI KOJI
IZRAŽAVAJU TEŠKE LANCE KOJI
SADRŽE VL. DOMENE**

(57)

Miš čiji genom sadrži:
(a) umetanje jednog ili više humanih segmenata gena V_L i jednog ili više humanih segmenata gena J_L iznad gena konstantne regije mišjeg imunoglobulinskog lakog lanca, naznačeno time, što su jedan ili više humanih segmenata gena V_L i jedan ili više humanih segmenata gena J_L operativno povezani s genom konstantne regije

mišjeg imunoglobulinskog lakog lanca;
(b) umetanje jednog ili više humanih segmenata gena V_L i jednog ili više humanih segmenata gena J_L iznad gena konstantne regije mišjeg imunoglobulinskog teškog lanca, naznačeno time, što su jedan ili više humanih segmenata gena V_L i jedan ili više humanih segmenata gena J_L operativno povezani s genom konstantne regije mišjeg imunoglobulinskog teškog lanca; i
(c) ektopijsku sekvencu nukleinske kiseline koja šifrira mišji protein ADAM6a ili njegov funkcionalni fragment i ektopijsku sekvencu nukleinske kiseline koja šifrira mišji protein ADAM6b ili njegov funkcionalni fragment, naznačeno time, što se mišji proteini ADAM6a i ADAM6b ili njihovi funkcionalni fragmenti izražavaju iz ektopijskih sekvenci nukleinske kiseline, naznačen time, što miš izražava antitijelo koje sadrži (i) polipeptid koji sadrži varijabilnu domenu humanog lakog lanca povezanu s konstantnom domenom mišjeg teškog lanca; i (ii) polipeptid koji sadrži varijabilnu domenu humanog lakog lanca povezanu s konstantnom domenom mišjeg lakog lanca.

Broj ostalih patentnih zahtjeva: 13

(11) **BA/EP3206686**(21) **E03376** (22) 2019-12-09

(26) HR

(31) 201462039786 P (32) 2014-08-20 (33) US
(96) 15833863.2 2015-08-20

(97) 2017-08-23

(51) **A61K 31/44** , **A61K 31/404**(73) Samumed, LLC
9381 Judicial Drive Suite 160 San Diego,
California 92121
US(72) HOOD, John
5124 Seagrove Court San Diego, California
92130
US
KC, Sunil Kumar
10504 Clasico Court San Diego, California
92127
US
KIBAR, Osman
4934 Smith Canyon Court San Diego,
California 92130
US(74) "INTELBIRO" d.o.o.
M.H. Uskufije 3, 71000 Sarajevo
BA(54) **GAMA-DIKETONI ZA LIJEČENJE I
PREVENCIJU STARENJA KOŽE I BORA**

(57)

Kozmetički postupak za poboljšanje estetskog izgleda kože subjekta, te postupak uključuje davanje subjektu učinkovite količine spoja Formule I, ili njegove dermatološki prihvatljive soli:

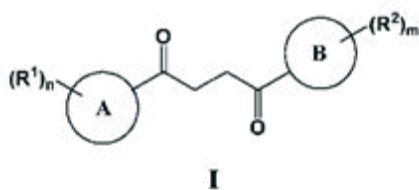

naznačen time što:

Prsten A je 7-12-eročlani heteroaril, pod uvjetom da je ugljikov atom na prstenu vezan na karbonilni ugljik;

Prsten B je odabran iz skupine koja sadrži fenil i 5-6-eročlani heteroaril, pod uvjetom da je ugljikov atom na prstenu vezan na karbonilni ugljik;

R¹ je supstituent vezan za Prsten A i svaki put je neovisno odabran iz skupine koja se sastoji od nesupstituiranog -C₁₋₆ alkila, -C₁₋₃ haloalkila, halogenida, -OR³, i CN;

R² je supstituent vezan za Prsten B i svaki put je neovisno odabran iz skupine koja se sastoji od nesupstituiranog -C₁₋₆ alkila, -CH₂OH, -CH₂N(R^{3b})₂, -C₁₋₃ haloalkila, halogenida, -OR³, i CN;

svaki R³ je neovisno odabran iz skupine koju čine H, nesupstituirani -C₁₋₆ alkil, i -C₁₋₃ haloalkil; svaki R^{3b} je neovisno odabran iz skupine koju čine H i nesupstituirani -C₁₋₃ alkil; svaki n je 0 do 10; i svaki m je 0 do 5.

Broj ostalih patentnih zahtjeva: 14

(11) **BA/EP2419732**

(21) **E03377** (22) 2019-12-13

(26) SR

(31) 238052 P (32) 2009-08-28 (33) US
169665 P 2009-04-15 US

(96) 10765167.1 2010-04-15

(97) 2012-02-22

(51) **A61K 9/51** , **A61K 9/16** , **A61K 47/42** , **A61K 31/337** , **G01N 33/53** , **B82Y 5/00** , **G01N 33/68**

(73) Abraxis BioScience, LLC
86 Morris Avenue Summit, NJ 07901
US

(72) DESAI, Neil P.
1343 Luna Vista Drive Pacific Palisades, CA
90272
US
PEYKOV, Viktor
11830 Wilmington Road San Diego, CA
92128
US
SOON-SHIONG, Patrick
9922 Jefferson Boulevard Culver City, CA
90232
US

(74) Dragan Mićunović
Branilaca Sarajeva 10, 71000 Sarajevo
BA

(54) **KOMPOZICIJE NANOČESTICA BEZ PRIONA I POSTUPCI POVEZANI SA NJIMA**

(57)

Postupak za proizvodnju kompozicije koja sadrži nanočestice koje sadrže albumin i farmakološki aktivni agens suštinski nerastvorljiv u vodi, koji obuhvata:
a) podvrgavanje smeše koja sadrži organsku fazu koja sadrži navedeni farmakološki aktivni agens suštinski nerastvorljiv u vodi i rastvor albumina uslovima visokog smicanja, i
b) uklanjanje prionskog proteina iz navedene smeše, pri čemu navedeno uklanjanje obuhvata:
1) dovođenje u kontakt smeše sa ligandom koji ima sposobnost da se veže za prionski protein; i
2) uklanjanje liganda i proteina vezanih za njega iz navedene smeše; i gde farmakološki aktivni agens suštinski nerastvorljiv u vodi predstavlja taksan, epotilon, kamptotecin, kolhicin,

geladanamicin, amiodaron, tiroidni hormon, amfotericin, kortikosteroid, propofol, melatonin, ciklosporin, rapamicin, takrolimus, mikofenolnu kiselinu, ifosfamid, vinorelbin, vankomicin, gemcitabin, SU5416, tiotepu, bleomicin, ili dijagnostički radiokontrastni agens.

Broj ostalih patentnih zahtjeva: 10

(11) BA/EP3339323(21) **E03378** (22) 2019-12-16

(26) HR

(31) 373026 P (32) 2010-08-12 (33) US
(96) 18150424.2 2011-08-09

(97) 2018-06-27

(51) **C07K 16/18** , **G01N 33/577** ,
A61K 39/395 , **A61P 25/28**

(73) ELI LILLY AND COMPANY

Lilly Corporate Center Indianapolis, IN
46285

US

(72) Demattos, Ronald Bradley

c/o Eli Lilly and Company P.O. Box 6288
Indianapolis, Indiana 46206-6288

US

Lu, Jirong

c/o Eli Lilly and Company P.O. Box 6288
Indianapolis, Indiana 46206-6288

US

Tang, Ying

c/o Eli Lilly and Company P.O. Box 6288
Indianapolis, Indiana 46206-6288

US

(74) "INTELBIRO" d.o.o.

M.H. Uskufije 3, 71000 Sarajevo

BA

**(54) PROTUTIJELA PROTIV AMILOIDNOG
BETA PEPTIDA N3PGLU I NJIHOVA
UPOTREBA**

(57)

Protutijelo protiv N3pGlu A β , koje sadrži varijabilno područje lakog lanca (LCVR) i varijabilno područje teškog lanca (HCVR), gdje je LCDRI KSX1X2SLLYSRX3KTYLN (SEQ ID NO: 51), LCDR2 je AVSKLX4S (SEQ ID NO:52), LCDR3 je VQGTHYPFT (SEQ ID NO: 5), te HCDRI je GYX5FTX6YYIN (SEQ ID NO: 53), HCDR2 je WINPGSGNTKYNEKFKG (SEQ ID NO: 8), a HCDR3 je EGX7TVY (SEQ ID NO: 54), gdje je X1 S ili T; X2 je Q ili R, X3 je G ili S, X4 je D ili G, X5 je D ili T, X6 je R ili D, a X7 je I, T, E, ili V, **naznačeno time** što je namijenjeno upotrebi u sprječavanju Alzheimerove bolesti.

(11) BA/EP3360559(21) **E03379** (22) 2019-12-17

(26) SR

(31) 201510467 (32) 2015-06-15 (33) GB
201520501 2015-11-20 GB
(96) 18165143.1 2016-06-15

(97) 2018-08-15

(51) **A61K 35/74** , **A61P 11/06** , **A61P
35/00** , **A61K 35/745**

(73) 4D Pharma Research Limited

Life Sciences Innovation Building Cornhill
Road Aberdeen, Aberdeenshire AB25 2ZS
GB

(72) GRANT, George

Life Sciences Innovation Building Cornhill
Road Aberdeen, Aberdeenshire AB25 2ZS
GBPATTERSON, Angela Margaret
Norwich Medical School Faculty of Medicine
and Health Sciences University of East
Anglia Norwich, Norfolk NR4 7JT
GB

MULDER, Imke

Life Sciences Innovation Building Cornhill
Road Aberdeen, Aberdeenshire AB25 2ZS
GB

MCCLUSKEY, Seanin

c/o 4D PHARMA PLC 3rd Floor 9 Bond
Court Leeds, Yorkshire LS1 2JZ

GB

RAFTIS, Emma

c/o 4D PHARMA PLC 3rd Floor 9 Bond
Court Leeds, Yorkshire LS1 2JZ
GB

(74) "LINEA SERVICES" d.o.o.

Maršala Tita 29/IV, 71000 Sarajevo

BA

**(54) KOMPOZICIJE KOJE SADRŽE
BAKTERIJSKE SOJEVE**

(57)

Kompozicija koja sadrži bakteriju deponovanu pod pristupnim brojem NCIMB 42380 ili bakteriju koja ima 16s rRNK sekvencu koja je bar 98% identična sa SEQ ID NO:1, za upotrebu u postupku lečenja ili prevencije neutrofilne astme.

(11) BA/EP3030255(21) **E03380** (22) 2019-12-17

(26) HR

(31) 201313987 (32) 2013-08-05 (33) GB

201361862213 P 2013-08-05 US

201403297 2014-02-25 GB

(96) 14750175.3 2014-08-04

(97) 2016-06-15

(51) **A61K 38/17** , **A61K 39/00** , **C07K 7/06** , **C12N 5/0783** , **C07K 7/08**(73) immatics biotechnologies GmbH
Paul-Ehrlich-Strasse 15 72076 Tübingen
DE(72) WEINSCHENK, Toni
Im Morgenrain 15 73773 Aichwald
DE
WALTER, Steffen
Steinenbergstrasse 2 72764 Reutlingen
DE
FRITSCHKE, Jens
Lärchenweg 11 72144 Dusslingen
DE
SONG, Colette
Willi Baumeisterweg 21 73760 Ostfildern
DE
SINGH, Harpreet
Possartstrasse 16 81679 München
DE(74) "STAM" d.o.o.
Sarači 77, 71000 Sarajevo
BA(54) **NOVA IMUNOTERAPIJA PROTIV
NEKOLIKO TUMORA, KAO ŠTO
SU RAK PLUĆA, UKLJUČUJUĆI
MIKROCELULARNI KARCINOM PLUĆA
(NSCLC)**

(57)

Peptid koji se sastoji od aminokiselinske sekvence u skladu s ID br. SEKV 5 (MXRA5-001), pri čemu navedeni peptid ima sposobnost vezivanja s molekulom humanog glavnog kompleksa gena tkivne podudarnosti (MHC) klase I.

Broj ostalih patentnih zahtjeva: 14

(11) BA/EP3325483(21) **E03381** (22) 2019-12-20(31) 201562195023 P (32) 2015-07-21 (33) US
201662327973 P 2016-04-26 US
(96) 16745961.9 2016-07-21

(97) 2018-05-30

(51) **C07D 487/04**(73) ImmunoGen, Inc.
830 Winter Street Waltham, MA 02451
US(72) GÉRARD, Baudouin
69 Dartmouth Street Belmont, MA 02478
US
SHIZUKA, Manami
253 Payson Road Belmont, MA 02478
US
MILLER, Michael Louis
4 Maymont Drive Framingham, MA 01701
US
SILVA, Richard A.
587 Greendale Avenue Needham, MA
02492
US(74) "MSA IP"
Hamdije Kapidžića 12, 71000 Sarajevo
BA(54) **POSTUPCI ZA PRIPREMU
CITOTOKSIČNIH BENZODIAZEPINSKIH
DERIVATA**

(57)

1. Postupak za pripremu jedinjenja formule (17d):

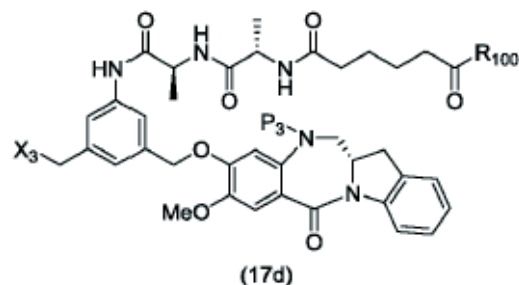

ili njegove soli, pri čemu navedeni postupak sadrži reakciju jedinjenja formule (14d)

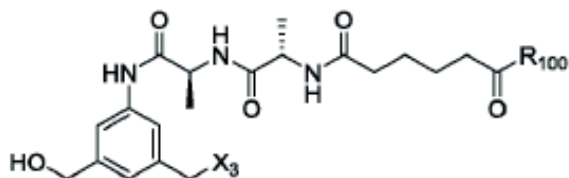

(14d)

sa monomjernim jedinjenjem formule (d₁),

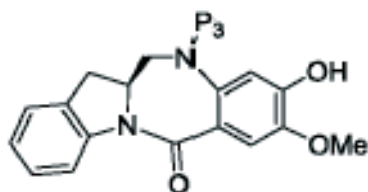

(d₁)

gdje X₃ predstavlja -Cl; P₃ je H ili zaštitna grupa amina; i R₁₀₀ je (C₁-C₃)alkoksi.

Broj ostalih patentnih zahtjeva: 15

(11) **BA/EP2739740**

(21) **E03382** (22) 2019-12-23

(31)201161515374 P(32)2011-08-05 (33)US

(96) 12746246.3 2012-08-03

(97) 2014-06-11

(51) **C12N 15/85** , **A01K 67/027** ,
C12N 9/64 , **C07K 16/46**

(73) Regeneron Pharmaceuticals, Inc.
777 Old Saw Mill River Road Tarrytown, NY
10591
US

(72) MCWHIRTER, John
2035 Crescent Drive Tarrytown, NY 10591
US
MACDONALD, Lynn
16 Gedney Way White Plains, NY 10591
US

STEVENS, Sean
355 Berry Street 413 San Francisco, CA
94158
US

DAVIS, Samuel
332 West 88th Street Apt. B2 New York, NY
10024
US

BUCKLER, David R.
6 Erick Court Chester, NJ 07930
US

HOSIAWA, Karolina A.
14 Church Street 2nd Floor Tarrytown, NY
10591
US

MURPHY, Andrew J.
10 Newton Court Croton-on-hudson, NY
10520
US

(74) "INTELBIRO" d.o.o.
M.H. Uskufije 3, 71000 Sarajevo
BA

(54) **HUMANIZIRANI MIŠEVI S
UNIVERZALNIM LAKIM LANCEM**

(57)

1. Miš čiji genom sadrži:
 - (a) varijabilni lokus humaniziranog imunoglobulinskog lakog lanca koji sadrži najmanje jedan nepreuređeni humani segment V_H, najmanje jedan nepreuređeni

humani segment D_H i najmanje jedan nepreuređeni humani segment J_H operativno povezan s endogenim genom konstantne regije teškog lanca;

(b) varijabilni lokus humaniziranog imunoglobulinskog lakog lanca koji ne sadrži više od jedne ili više od dvije humane sekvence preuređenog lakog lanca V/J operativno povezane s endogenim genom konstantne regije lakog lanca;

i
(c) ektopijsku sekvencu nukleinske kiseline koja izražava funkcionalni mišji protein ADAM6a ili njegov funkcionalni ortolog ili funkcionalni homolog ili funkcionalni fragment i ektopijsku sekvencu nukleinske kiseline koja izražava funkcionalni mišji protein ADAM6b ili njegov funkcionalni ortolog ili funkcionalni homolog ili funkcionalni fragment, pri čemu su proteini ADAM6, ortolozi, homolozi ili fragmenti funkcionalni u mužjaku miša, naznačeno time, što je spomenuta funkcija povezana s plodnošću mužjaka,

pri čemu je kod spomenutog miša eliminirana ili smanjena funkcija endogenog ADAM6 i koji je dodatno karakteriziran time što u svojoj zametnoj liniji ne sadrži nepreuređeni endogeni imunoglobulinski segment gena V_k i nepreuređeni endogeni imunoglobulinski segment gena J_k.

(11) **BA/EP3183396**

(21) **E03386** (22) 2019-12-24

(96) 14755637.7 2014-08-19

(97) 2017-06-28

(51) **E04B 9/12** , **E04B 9/30**

(73) Knauf Gips KG

Am Bahnhof 7 97346 Iphofen
DE

(72) SIMONIC, Boris

Senjskih uskoka 3 51000 Rijeka
HR
NYC, Miroslav

Lhotská 2202 19300 Praha 9
CZ

VIEBAHN, Michael

Ludwigstrasse 5 97346 Iphofen
DE

(74) "MSA IP"

Hamdije Kapidžića 12, 71000 Sarajevo
BA

(54) **IVIČNI PROFILNI ELEMENT ZA
POTKONSTRUKCIJU PLAFONA**

(57)

1. Potkonstrukcija plafona, koja sadrži barem jedan ivični profilni element (15), pri čemu potkonstrukcija plafona sadrži više osnovnih profilnih elemenata (12) i više nosećih profilnih elemenata (14), pričvršćenih za osnovne profilne elemente (12), za pričvršćivanje više građevinskih ploča (24), naročito gipsanih građevinskih ploča, pri čemu je barem jedan ivični profilni element (15) profilni element u obliku slova L, sa prvim krakom (16) za montažu u zid i drugim krakom (17), **naznačena time, što** je zakrivljeni odjeljak (19) drugog kraka (17), koji je usmjeren ka unutra, izrađen tako da je distalni kraj zakrivljenog odjeljka (19) bliži vertikalni koja stoji uspravno u odnosu na prvi krak (16) i čiji distalni kraj siječe, nego što je to proksimalni kraj zakrivljenog odjeljka (19) i pri čemu je distalni odjeljak (20) drugog kraka (17), koji se graniči sa zakrivljenim odjeljkom (19), zakrivljen ka spolja u odnosu na zakrivljeni odjeljak (19) za postavljanje barem jednog osnovnog profilnog elementa (12), a pruža se naročito uspravno u odnosu na prvi krak (16), pri čemu osnovni profilni elementi (12) naliježu na odgovarajući distalni odjeljak barem jednog ivičnog profilnog elementa.

(11) BA/EP2558105(21) **E03389** (22) 2019-12-31

(26) SR

(31) 389090 P (32) 2010-10-01 (33) US
323276 P 2010-04-12 US
(96) 11715645.5 2011-04-12

(97) 2013-02-20

(51) **A61K 31/275** , **A61P 3/04**(73) Reata Pharmaceuticals, Inc.
2801 Gateway Drive, Suite 150 Irving, TX
75063-2648
US(72) MEYER, Colin J.
c/o Reata Pharmaceuticals Inc. 2801
Gateway Dr. Suite 150 Irving, TX 75063-
2648
US
HUFF, Warren
c/o Reata Pharmaceuticals Inc. 2801
Gateway Dr. Suite 150 Irving, TX 75063-
2648
US(74) Dragan Mićunović
Branilaca Sarajeva 10, 71000 Sarajevo
BA**(54) BARDOKSOLON METIL ZA LEČENJE
GOJAZNOSTI**

(57)

1. Jedinjenje iz formule:

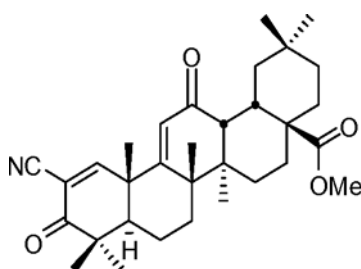

za upotrebu za terapijsko smanjenje težine humanog pacijenta kom je potrebno.

Broj ostalih patentnih zahtjeva: 20

(11) BA/EP3188599(21) **E03390** (22) 2019-12-27

(26) SR

(31) 201462045976 P (32) 2014-09-04 (33) US
(96) 15838548.4 2015-08-28

(97) 2017-07-12

(51) **A61K 31/454** , **A61P 35/00**(73) Helsinn Healthcare SA
Via Pian Scairolo 9 6912 Lugano-Pazzallo
CH(72) MANN, William
2 12th Street PH 13 Hoboken, NJ 07030
US
FRIEND, John
26 Orchard Lane Colts Neck, NJ 07722
US
POLVINO, William
10 Churchill Downs Drive Tinton Falls, NJ
07724
USALLEN, Suzan
4620 Sonora Trace Georgetown, TX 76833
USLU, Ming
5 Knight Drive East Plainsboro, NJ 08536
USDUUS, Elizabeth
2543 SW 39th Street Cape Coral, Florida
33914
USGIORGINO, Ruben
Oberwilerstrasse 51c 4123 Allschwil
CHBARONI, Enrico
Via Cinque Giornate, 2Q 22012 Cernobbio
IT(74) "ŽIVKO MIJATOVIĆ & PARTNERS" d.o.o.
Sarajevo
M.H. Uskufije 3, 71000 Sarajevo
BA**(54) MEDICINSKI TRETMANI NA BAZI
ANAMORELINA**

(57)

1. Anamorelin za upotrebu u postupku za tretman zamora koji nastaje usled kancerske kaheksije kod ljudskog pacijenta sa rakom, pri čemu je pomenuta kaheksija definisana kao indeks telesne mase manji od 20 Kg/m², pri čemu postupak sadrži svakodnevnu primenu anamorelina kod pomenutog pacijenta tokom terapijski efikasnog vremenskog perioda.

Broj ostalih patentnih zahtjeva: 14

(11) **BA/EP3345615**

(57)

(21) **E03391** (22) 2020-01-08

(26) HR

(31) 309290 P (32) 2010-03-01 (33) US
(96) 17172199.6 2011-03-01

(97) 2018-07-11

(51) **A61K 39/00** , **C07K 16/38** , **A61P 7/04**

Ljudsko monoklonsko IgG protutijelo koje se specifično veže na ljudski inhibitor faktora tkivnog puta, naznačeno time što

a) ljudski teški lanac sadrži SEQ ID NO: 10 i

b) ljudski teški lanac sadrži SEQ ID NO: 17.

Broj ostalih patentnih zahtjeva: 1

(73) Bayer Healthcare LLC

100 Bayer Boulevard P.O. Box 915
Whippany, NJ 07981-0915
US

(11) **BA/EP3212642**

(21) **E03392** (22) 2020-01-08

(26) SR

(31) 201462072599 P (32) 2014-10-30 (33) US
(96) 15794729.2 2015-10-30

(97) 2017-09-06

(51) **C07D 417/04** , **C07D 417/06** ,
C07D 417/14 , **A61K 31/427** ,
A61P 37/00 , **A61P 17/06**

(72) Scholz, Peter

Biesenkamp 10 47533 Kleve
DE
Wang, Zhuozhi
1388 Broadway Unit 383 Millbrae,
California 94030
US
PAN, Junliang
7 Ketelsen Court Moraga, California 94556
US

(73) Janssen Pharmaceutica NV

Turnhoutseweg 30 2340 Beerse
BE

Grudzinska, Joanna
An den Eldenaer Höfen 37 10247 Berlin
DE

Votsmeier, Christian
Pellenzstrasse 25 50823 Köln
DE

Tebbe, Jan
Am Alten Stellwerk 16 50733 Köln
DE

Birkenfeld, Jörg
Kurfürstenstrasse 3 60486 Frankfurt am
Main
DE

Wobst, Nina
Hummelsbergstrasse 7 50939 Köln
DE

Brückner, Simone
Nußallee 2 50354 Hürth
DE

Steinig, Susanne
Unere Dorfstrasse 41a 50829 Köln
DE

(72) VENKATESAN, Hariharan

3210 Merryfield Row San Diego, California
92121
US

TANIS, Virginia
3210 Merryfield Row San Diego, California
92121
US

URBANSKI, Maud
1400 McKean Road Springhouse,
Pennsylvania 19477
US

WANG, Aihua
1400 McKean Road Springhouse,
Pennsylvania 19477
US

KUMMER, David
3210 Merryfield Row San Diego, California
92121
US

STEENECK, Christoph
Donnersbergweg 1 67059 Ludwigshafen
DE

GEGE, Christian
Donnersbergweg 1 67059 Ludwigshafen
DE

KINZEL, Olaf

(74) "INTELBIRO" d.o.o.

M.H. Uskufije 3, 71000 Sarajevo
BA

(54) **OPTIMIZIRANA MONOKLONSKA
PROTUTIJELA PROTIV INHIBITORA
FAKTORA TKIVNOG PUTA (TFPI)**

Donnersbergweg 1 67059 Ludwigshafen
DE
KLEYMANN, Gerald
Donnersbergweg 1 67059 Ludwigshafen
DE
HOFFMANN, Thomas
Donnersbergweg 1 67059 Ludwigshafen
DE
GOLDBERG, Steven
3210 Merryfield Row San Diego, California
92121
US
FOURIE, Anne M.
3210 Merryfield Row San Diego, CA 92121
US
XUE, Xiaohua
3210 Merryfield Row San Diego, CA 92121
US

(74) "LINEA SERVICES" d.o.o.
Maršala Tita 29/IV, 71000 Sarajevo
BA

(54) **AMIDNO SUPSTITUISANI TIAZOLI KAO
MODULATORI RORGAMAT**

(57)

Jedinjenje Formule I:

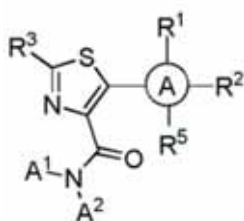

Formula I

pri čemu:

je **A** fenil, piridil, pirimidil, pirazinil, ili piridazil;
R¹ je Cl, -CN, H, F, OC₍₁₋₄₎alkil, OCHF₂,

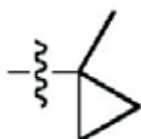

OCF₃, C₍₁₋₄₎alkil, Br, I, iliciklopropil; pri čemu pomenuti
C₍₁₋₄₎alkil je opciono supstituisan sa do šest atoma
fluora;

R² je F, Cl, -CN, H, OC₍₁₋₄₎alkil, OCHF₂, OCF₃,
ciklopropil, ili C₍₁₋₄₎alkil; pri čemu pomenuti C₍₁₋₄₎
alkil je opciono supstituisan sa do pet atoma fluora,
i pomenuticiklopropil je opciono supstituisan sa

OH, CH₃, CF₃, i dopet atoma fluora; ili R¹i R² mogu
zajedno sa prstenom A za koji su vezanida obrazuju
sistem spojenih prstena izabranih iz grupe koja
obuhvata naftalenil, tetrahidronaftalenil, izohinolinil,
hinolinil, 2,3-dihidro-1H-indenil, hromanil,
izohromanil, i naftiridinil; pri čemu pomenuti
naftalenil, tetrahidronaftalenil, izohinolinil, hinolinil,
2,3-dihidro-1H-indenil, hromanil, izohromanil, i
naftiridinil mogu opciono da budu supstituisani sa
do tri supstituenata nezavisno izabranih iz grupe koja
obuhvata F, OC₍₁₋₃₎alkil ili C₍₁₋₃₎alkil pri čemu pomenuti
OC₍₁₋₃₎alkil i C₍₁₋₃₎alkil je opciono supstituisan sa do pet
atoma fluora (uključujući CHF₂, CH₂F, CF₃, i CH₃; pod
uslovom da R²ne mora da bude H ukoliko R¹je H;

R³ je tiadiazolil, oksadiazolil, izoksadiazolil, oksazolil,
izoksazolil, triazolil, tetrazolil, 1,2,4-oksadiazol-5(4H)-
on-3-il, piridil, tiazolil, pirimidil, piridazil, pirazil,
imidazolil, pirrolil, furanil, ilifenil; pri čemu pomen
utitiadiazolil, oksadiazolil, izoksadiazolil, oksazolil,
izoksazolil, triazolil, piridil, tiazolil, pirimidil, piridazil,
pirazil, imidazolil, pirolil, furanil, ilifenil je opciono
supstituisan sa R⁴, i dalje opciono supstituisan
sa jednim supstituentom izabranim iz grupe koja
obuhvata F, CH₃, CF₃, i ciklopropil;

R⁴ je H, C₍₁₋₆₎alkilSO₂C₍₁₋₆₎alkil, C(O)NH₂, C₍₁₋₆₎alkil,
-CN, C₍₃₋₆₎cikloalkil, NH₂, NH(C₍₁₋₆₎alkil), N(C₍₁₋₆₎
alkil)₂, NHCO(C₍₁₋₆₎alkil), N(C₍₁₋₆₎alkil)CO(C₍₁₋₆₎alkil),
NHCO₂(C₍₁₋₆₎alkil),
N(C₍₁₋₆₎alkil)SO₂(C₍₁₋₆₎alkil), O(C₍₁₋₆₎alkil), C(O)NH₂,
CONH(C₍₁₋₆₎alkil), CON(C₍₁₋₆₎alkil)₂, SO₂NH₂, SO₂NH(C₍₁₋₆₎
alkil), SO₂NH(COC₍₁₋₆₎alkil), ili SO₂N(C₍₁₋₆₎alkil)₂; pri
čemu pomenuti C₍₁₋₆₎alkil ili C₍₃₋₆₎cikloalkil je opciono
nezavisno supstituisan sa do šest atoma fluora, CF₃,
CO₂H, OH, -CN, C(O)NH₂, NH₂, OCH₃, OCHF₂, OCF₃,
-(CKS₂)_m-, ili N(CH₃)₂;
m je 2, 3, 4, ili 5;

X je H, ili F; gde je svako pojavljivanje X u jednom
molekulu nezavisno definisano;

A¹ je H, ili C₍₁₋₄₎alkil; pri čemu pomenuti C₍₁₋₄₎alkil je
opciono supstituisan sa do šest atoma fluora, Cl,
-CN, OCH₃, OCHF₂, ili OCF₃;

A² je C₍₁₋₆₎alkil, C₍₀₋₂₎alkil-C₍₃₋₆₎cikloalkil,

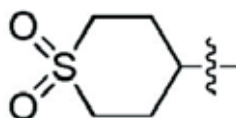

CH₂-C₆H₄-C(O)NH₂, -C₆H₄-F, CH₂-CCH, ili CH₂-CC-
CH₃; pri čemu pomenuti C₍₁₋₆₎alkil, i pomenuti C₍₀₋₂₎
alkil-C₍₃₋₆₎cikloalkil su opciono supstituisani sa do šest
atoma fluora, Cl, -CN, OCH₃, OCHF₂, ili OCF₃;
ili A¹i A² mogu zajedno sa azotom za koji su vezani da
obrazuju prsten izabran iz grupe koja se sastoji iz:
tiomorfolinil, piperidinil, pirolidinil, piperazinil,

morfolinil, azetidini, i aziridinil; pri čemu pomenuti piperidinil, pirolidinil, piperazinil, morfolinil, azetidini, i aziridinil su opciono supstituisani sa CF_3 , CH_2CH_2F , $C_{(1-2)}$ alkil, $C_{(3-6)}$ cikloalkil, $-CN$, OH , CH_2OH , CH_2F , F , Cl , OCH_3 , $OCHF_2$, OCF_3 , $-(CX_2)_nO(CX_2)_n-$, ili $-(CX_2)_n-$, i do tri dodatna supstituenta izabrana iz grupe koja se sastoji iz CH_3 i F ;
 n je nezavisno 0, 1, 2, 3, ili 4;
 X je H , ili F ; gde svako pojavljivanje X u jednom molekulu je nezavisno definisano;
 R^5 je $SO_2NA^3A^4$, $CONA^3A^4$, NA^3A^4 , $OCH_2C(CF_3)_2OH$, $C_{(3-6)}$ cikloalkil, ili $C_{(1-6)}$ alkil; pri čemu pomenuti $C_{(3-6)}$ cikloalkil i pomenuti $C_{(1-6)}$ alkil su opciono supstituisani sa OH , Cl , $-CN$, H , OCH_3 , $OCHF_2$, OCF_3 , ili NA^3A^4 , dalje opciono supstituisane sa $-CH_2CH_2-$ koji je vezan za isti ugljenikov atom, i do sedam atoma fluora;
 A^3 je H , ili $C_{(1-4)}$ alkil; pri čemu pomenuti $C_{(1-4)}$ alkil je opciono supstituisan sa OH , Cl , $-CN$, OCH_3 , $OCHF_2$, ili OCF_3 ; i do šest atoma fluora;
 A^4 je H , $C_{(1-6)}$ alkil, $C_{(3-6)}$ cikloalkil, ili $C_{(3-6)}$ heterocikloalkil; pri čemu pomenuti $C_{(1-6)}$ alkil je opciono supstituisan saciklopropil, morfolinil, OH , OCH_3 , $C(O)NH_2$, Cl , $-CN$, $OCHF_2$, OCF_3 i dodatno supstituisan sa do tri atoma fluora; i gdepomenuti $C_{(3-6)}$ cikloalkil, i $C_{(3-6)}$ heterocikloalkil su opciono supstituisani sa CF_3 , CH_3 , $-CN$, $C(O)NH_2$, i do tri atoma fluora;
ili A^3 i A^4 mogu zajedno sa azotom za koji su vezani da obrazuju prsten izabran iz grupe koja obuhvata piperidinil, morfolinil, piperazinil, pirolidinil, aziridinil, i azetidini gde pomenuti piperidinil, morfolinil, piperazinil, pirolidinil, aziridinil, i azetidini su opciono supstituisani sa do četiri grupe koje su izabrane iz grupe koja obuhvata CF_3 , OH , CH_3 , CH_2F , i CHF_2 ; i dalje opciono supstituisani sa do četiri grupe izabrane iz grupe koja obuhvata CF_3 , OH , CH_3 , CH_2F , i CHF_2 ; i dalje opciono supstituisani sa do šest atoma fluora;
i njegove farmaceutski prihvatljive soli.

(11) **BA/EP2566505**(21) **E03393** (22) 2020-01-08

(26) HR

(31) 331909 P (32) 2010-05-06 (33) US
(96) 11720265.5 2011-05-06

(97) 2013-03-13

(51) **A61K 38/45**, **A61P 1/16**(73) Alphacore Pharma LLC
333 Parkland Plaza Ann Arbor, MI 48103
US(72) AUERBACH, Bruce. J.
2425 Meadowridge Court Ann Arbor
Michigan 48105
US
HOMAN, Reynold
2607 Tessmer Road Ann Arbor Michigan
48103
US
KRAUSE, Brian
1984 Encore Ct. Ann Arbor Michigan 48103
US(74) "INTELBIRO" d.o.o.
M.H. Uskufije 3, 71000 Sarajevo
BA(54) **DOSTAVA KOLESTERIL ESTERA U
STEROIDOGENA TKIVA**

(57)

Lecitin: kolesterol aciltransferaza (LCAT) za uporabu u liječenju pacijenta koji ima stanje pri čemu je funkcija steroidogenih tkiva smanjena, pri čemu je stanje akutno stanje izabrano iz skupine koja se sastoji od infekcije, sepse, traume, opekline, bolesti jetre, presađivanja organa ili trovanja teškim metalima.

Broj ostalih patentnih zahtjeva: 14

Broj ostalih patentnih zahtjeva: 9

(11) BA/EP3262034(21) **E03394** (22) 2020-01-13

(26) SR

(31) 201530233 (32) 2015-02-25 (33) ES
(96) 16705187.9 2016-02-19

(97) 2018-01-03

(51) **C07D 401/14** , **A61K 31/444** ,
A61K 31/506 , **A61P 11/06** , **A61P**
11/08 , **A61P 3/06** , **A61P 3/08**
, **A61P 9/10** , **A61P 25/28** , **A61P**
35/00(73) Palobiofarma, S.L.
Tecnocampus Mataró, 3 Avenida Ernest
Lluch, 32 Planta 4, oficina 1 08302 Mataró-
Barcelona
ES(72) CASTRO- PALOMINO LARIA, Julio Cesar
Palobiofarma S.L. Tecnocampus Mataró 3
Avenida Ernest Lluch, 32 Planta 4, oficina
1 E-08302 Mataró, Barcelona
ES
CAMACHO GÓMEZ, Juan Alberto
Palobiofarma S.L. Tecnocampus Mataró 3
Avenida Ernest Lluch, 32 Planta 4, oficina
1 E-08302 Mataró, Barcelona
ES
MENDOZA LIZALDEZ, Adela
Palobiofarma S.L. Tecnocampus Mataró 3
Avenida Ernest Lluch, 32 Planta 4, oficina
1 E-08302 Mataró, Barcelona
ES(74) Dragan Mićunović
Branilaca Sarajeva 10, 71000 Sarajevo
BA(54) **DERIVATIVI 2-AMINOPIRIDINA KAO
ANTAGONISTI ADENOSINSKIH A2B
RECEPTORA I LIGANDI MELATONIN MT3
RECEPTORA**

(57)

Jedinjenje formule (I):

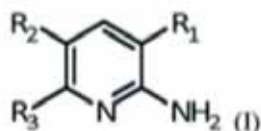

pri čemu:

- R¹ predstavlja atom halogena ili atom vodonika;
 - R² predstavlja šestočlani heteroarilni prsten koji sadrži ugljenik, vodonik i jedan ili više atoma azota, opciono supstituisanih jednim ili više supstituenata izabranih iz grupe koja se sastoji od atoma halogena, C₁-C₄ haloalkila, linearnog ili razgranatog C₁-C₆ alkila, C₃-C₁₂ cikloalkila, linearne ili razgranate C₁-C₆ alkoksi i C₃-C₁₂ cikloalkoksi grupa;
 - R³ predstavlja šestočlani heteroarilni prsten koji sadrži ugljenik, vodonik i jedan ili više atoma azota, opciono supstituisanih jednim ili više supstituenata izabranih iz grupe koja se sastoji od atoma halogena, C₁-C₄ haloalkila, linearnog ili razgranatog C₁-C₆ alkila, C₃-C₁₂ cikloalkilne, linearne ili razgranate C₁-C₆ alkoksi i C₃-C₁₂ cikloalkoksi grupa;
- N-oksidi navedenih jedinjenja i njihova farmaceutska prihvatljiva so, pod uslovom da jedinjenje formule (I) nije:
- 5- (piridin-4-il) -6- (piridin-4-il) piridin-2-amin
 - 5- (piridin-3-il) -6- (piridin-3-il) piridin-2-amin
 - 5- (pirazin-2-il) -6- (piridin-4-il) piridin-2-amin
 - 5- (4-metilpiridin-2-il) -6- (piridin-4-il) piridin-2-amin

Broj ostalih patentnih zahtjeva: 14

(11) BA/EP2580243(21) **E03395** (22) 2020-01-14

(26) SR

(31) 353082 P (32) 2010-06-09 (33) US
201000498 2010-06-09 DK
(96) 11726381.4 2011-06-08

(97) 2013-04-17

(51) **C07K 16/28**(73) Genmab A/S
Kalvebod Brygge 43 1560 Copenhagen V
DK(72) WEERS, Michel de
Yalelaan 60 NL-3584 CM Utrecht
NL
WALSETH, Tim
1952 Midland Hills Road Roseville
Minnesota 55113
US
WINKEL, Jan van de
Yalelaan 60 NL-3584 CM Utrecht
NL
VINK, Tom
Yalelaan 60 NL-3584 CM Utrecht
NL
PARREN, Paul
Yalelaan 60 NL-3584 CM Utrecht
NL(74) "LINEA SERVICES" d.o.o.
Maršala Tita 29/IV, 71000 Sarajevo
BA(54) **ANTITIJELA PROTIV HUMANOG CD38**

(57)

Antitelo koje se vezuje za humani CD38 sa SEQ ID NO: 52, pri čemu se antitelo (i) ne vezuje za varijantu humanog CD38 gde je Asp na poziciji 202 supstituisan sa Gly, (ii) vezuje za varijantu humanog CD38 pri čemu je Gin na poziciji 272 supstituisan sa Arg, (iii) vezuje za varijantu humanog CD38 gde je Ser na poziciji 274 supstituisan sa Phe, i (iv) vezuje za varijantu humanog CD38 gde je Thr na poziciji 237 supstituisan sa Ala.

Broj ostalih patentnih zahtjeva: 24

(11) BA/EP3071220(21) **E03396** (22) 2020-01-15

(26) SR

(31) 13193953 (32) 2013-11-21 (33) EP
2834000 2013-11-21 CA
201314086696 2013-11-21 US
201414182776 2014-02-18 US
(96) 14802642.0 2014-11-21

(97) 2016-09-28

(51) **A61K 39/00** , **A61K 39/395**(73) Apeiron Biologics AG
Campus-Vienna-Biocenter 5 1030 Wien
AT(72) LOIBNER, Hans
Heimgasse 23 A-1230 Vienna
AT
MUTSCHLECHNER, Oliver
Reisenbauerring 8/2/21 A-2351 Wiener
Neudorf
AT
LADENSTEIN, Ruth
Roterdstrasse 7-9/1/2/5 A-1160 Vienna
AT
KLIER, Isabel
Fuhrmannsgasse 8/21 A-1080 Vienna
AT(74) Dragan Mićunović
Branilaca Sarajeva 10, 71000 Sarajevo
BA(54) **PREPARATI ZA LIJEČENJE GD2
POZITIVNOG KANCERA**

(57)

Preparat za lečenje neuroblastoma kod humanog pacijenta koji ima pomenut neuroblastom, pri čemu:

- (a) preparat obuhvata monoklonalno antitelo proizvedeno u CHO ćelijama, i koji obuhvata laki lanac SEQ ID NO:3 i teški lanac SEQ ID NO:4 (ch14.18/CHO);
- (b) preparat treba da se da pacijentu bez pridruženog davanja IL-2 u okviru istog ciklusa lečenja;
- (c) ch14.18/CHO antitelo daje se pacijentu kao kontinualna infuzija tokom 24 sata dnevno tokom 10 uzastopnih dana po ciklusu; i
- (d) ch14.18/CHO antitelo treba da se da u dnevnoj dozi od 5 do 15 mg/m²/dan i u ukupnoj dozi od 50 do 150 mg/m²/ciklus.

Broj ostalih patentnih zahtjeva: 8

(11) BA/EP2858487(21) **E03397** (22) 2020-01-16

(26) HR

(31) 201261658466 P (32) 2012-06-12 (33) US
201261663131 P 2012-06-22 US
(96) 13710268.7 2013-03-07

(97) 2015-04-15

(51) **A01K 67/027** , **C07K 16/28** ,
C07K 16/40 , **C07K 16/46**(73) Regeneron Pharmaceuticals, Inc.
777 Old Saw Mill River Road Tarrytown, NY
10591
US(72) MACDONALD, Lynn
16 Gedney Way White Plains, NY 10605
US
MCWHIRTHEER, John
2152 Crescent Drive Tarrytown, NY 10591
US
TU, Naxin
514 Washington Avenue Pleasantville, NY
10570
US
STEVENS, Sean
3954 Camino Calma San Diego CA 92122
US
MURPHY, Andrew J.
10 Newton Court Croton-on-Hudson, NY
10520
US(74) "INTELBIRO" d.o.o.
M.H. Uskufije 3, 71000 Sarajevo
BA**(54) HUMANIZIRANE NELJUDSKE
ŽIVOTINJE S OGRANIČENIM LOKUSIMA
IMUNOGLOBULINSKOG TEŠKOG
LANCA**

(57)

Miš koji u svom genomu sadrži:

(a) nepreuređenu humanu genomsku sekvencu koja obuhvaća jedan humani segment gena V_H , jedan ili više humanih segmenata gena D_H i jedan ili više humanih segmenata gena J_H , naznačeno time, što su jedan humani segment gena V_H , jedan ili više humanih segmenata gena D_H i jedan ili više humanih segmenata gena J_H operativno povezani s genom konstantne regije mišjeg imunoglobulinskog teškog lanca i naznačeno time, što jedan humani segmentgena V_H jest V_{H1-2} , V_{H1-69} , V_{H2-26} , V_{H2-70} ili njegova polimorfna varijanta; i

(b) sekvencu koja šifrira mišji protein ADAM6a ili njegov funkcionalni fragment i sekvencu koja šifrira mišji protein ADAM6b ili njegov funkcionalni fragment, naznačeno time, što su mišji protein ADAM6a ili njegov funkcionalni fragment i mišji protein ADAM6b ili njegov funkcionalni protein funkcionalni u mužjaka miša, naznačeno time, što se predmetne šifrirajuće sekvence nalaze u položaju izvan lokusa ADAM6 miša divljeg tipa

tako da, kao odgovor na izlaganje antigenu, B stanice miša izražavaju varijabilne domene humanog teškog lanca izražene iz sekvence varijabilne regije humanog teškog lanca uključujući segment gena V_H koji je identičan ili somatski hipermutirana verzija V_{H1-2} , V_{H1-69} , V_{H2-26} , V_{H2-70} ili njegove polimorfne varijante; naznačeno time, što predmetni miš ne posjeduje funkcionalni endogeni gen ADAM6.

Broj ostalih patentnih zahtjeva: 13

(11) BA/EP3303395(21) **E03398** (22) 2020-01-21

(31)201562168425 P (32)2015-05-29 (33)US

(96) 16728520.4 2016-05-27

(97) 2018-04-11

(51) **C07K 16/28** , **A61K 39/395** ,
C12N 15/13 , **A61K 39/00**

(73) AbbVie Inc.

1 North Waukegan Road North Chicago, IL
60064
US

(72) BENATUIL, Lorenzo

33 Mohawk Drive Northborough, MA 01532
US

ARGIRIADI, Maria A.

15 Sadie Hutt Lane Southborough, MA
01772

US

MCRAE, Bradford L.

84 Pleasant Street Northborough, MA
01532

US

HSIEH, Chung-Ming

22 Olde Field Road Newton, MA 02459
US

EGAN, David A.

321 Gadusi Lane Loudon, TN 37774
US

HARLAN, John E.

689 Portree Lane Lake Zurich, IL 60047
US

JUDGE, Russell A.

5186 Alder Court Gurnee, IL 60031
US

WANG, Rui

122 Lowell Ave Newton, MA 02460
US

KINGSBURY, Gillian A.

46 Aqueduct Road Wayland, MA 01778
US

(74) Dragan Mićunović

Branilaca Sarajeva 10, 71000 Sarajevo
BA**(54) ANTI-CD40 ANTITIJELA I NJIHOVE
UPOTREBE**

(57)

Anti-CD40 antitelo koga čine teški lanac koji sadrži aminokiselinsku sekvencu kao što je navedeno u SEQ ID NO: 41 i laki lanac koji sadrži aminokiselinsku sekvencu kao što je navedeno u SEQ ID NO: 40.

Broj ostalih patentnih zahtjeva: 7

(11) BA/EP3307734(21) **E03399** (22) 2020-01-21

(26) SR

(31)PCT/IB2015/001693(32)2015-06-09 (33)WO
201562257806 P 2015-11-20 US

201662343905 P 2016-06-01 US

(96) 16731721.3 2016-06-08

(97) 2018-04-18

(51) **C07D 405/14** , **C07D 401/10** ,
C07D 235/16 , **C07D 403/10** ,
C07D 405/10 , **C07D 471/04** ,
C07D 487/04 , **C07D 491/10** ,
C07D 209/14 , **C07D 209/18** ,
A61K 31/404 , **A61K 31/416** ,
A61P 29/00 , **A61P 37/00**

(73) AbbVie Inc.

1 North Waukegan Road North Chicago, IL
60064
US

(72) ARGIRIADI, Maria A.

15 Sadie Hutt Lane Southborough, MA
01772

US

BREINLINGER, Eric C.

54 Hanson Road Charlton, MA 01507
US

CUSACK, Kevin P.

115 Jennifer Drive Holden, MA 01520
US

HOBSON, Adrian D.

25 Holman Street Shrewsbury, MA 01545
US

POTIN, Dominique

23 Chemin de Daix 21240 Talant
FR

BARTH, Martine

20 rue Claude deschault 21380 Asnières les
Dijon

FR

AMAUDRUT, Jérôme

30 boulevard Rembrandt 21000 Dijon
FR

POUPARDIN, Olivia

11 promenade du fort 21490 Varios et
Chaignot

FR

MOUNIER, Laurent

3 Route de Savigny 21380 Marsannay les
Bois

FR

KORT, Michael E.

507 Green Avenue Lake Bluff, IL 60044
US

(74) Dragan Mićunović
Branilaca Sarajeva 10, 71000 Sarajevo
BA

(54) **MODULATORI NUKLEARNIH
RECEPTORA (ROR) ZA LIJEČENJE
INFLAMATORNIH I AUTOIMUNIH
OBOLJENJA**

(57)

Jedinjenje Formule (I-a):

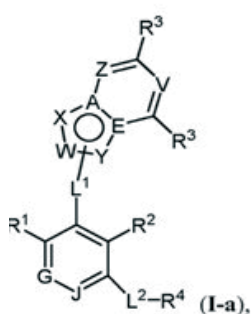

ili njegova farmaceutski prihvatljiva so, naznačeno
time, da:

G i J su nezavisno CH ili N;

W je C ili CR^a, L¹ je povezan sa W ili Y; i

A i E su nezavisno C ili N pod uslovom da oba nisu N;

V je CR³ ili N;

X je CR^a, NR^a, N ili O;

je C, CR^a, NR^a, N, O ili S;

Z je CR³ ili N; ili

W je N ili NR^a, L¹ je povezan sa W ili Y; i

A i E su nezavisno C ili N pod uslovom da oba nisu N;

V je CR³ ili N;

X je CR^a, NR^a ili N;

Y je C, CR³ ili N;

Z je CR³ ili N; ili

L¹ je -CH₂-, ili -C(O)-;

L² je -C(O)-;

R¹ i R² su nezavisno halogen, -O-(C₁-C₃) alkil,
ciklopropil, ili (C₁-C₃) alkil;

svaki R³ je nezavisno -H, -CF₃, -CN, halogen, -OCHF₂,
-OCF₃, -C(O)N(R^e)₂,

-NR^eCOR^e, -(C₁-C₃) alkil, -O-(C₁-C₃) alkil, -S-(C₁-C₃) alkil,
(C₃-C₆) cikloalkil, ili morfolinil;

R⁴ je (C₁-C₆) alkil opciono supstituisan sa jednim ili više
supstituenata nezavisno odabranih od halo, -CO₂H, ili
-CO₂(C₁-C₄) alkila; ili

R⁴ je -NH-CH₂-tetrahidro-2H-piranil opciono
supstituisan sa jednim ili dva supstituenta
nezavisno odabranih od -OH i -O(C₁-C₄) alkila; ili

R⁴ je -N(H)-(C₃-C₆) cikloalkil opciono supstituisan sa
jednim ili više supstituenata nezavisno odabranih od
F, -OH, -COOH, i -CO₂(C₁-C₄) alkila; ili

R⁴ je (C₃-C₆) cikloalkil opciono supstituisan sa jednim
ili više supstituenata nezavisno odabranih od F, -OH,
-COOH, i -CO₂(C₁-C₄) alkila; ili

R⁴ je azabiciklo [2.2.1] heptanil ili azabiciklo [3.1.0]
heksanil, svaki opciono supstituisan sa -CO₂H ili -CO₂
(C₁-C₄) alkilom; ili

R⁴ je azaspiro [3.3] heptanil opciono supstituisan sa
-CH₂CO₂H, -CH₂CO₂CH₃, -CO₂H, -CO₂CH₃; ili

R⁴ je 2-oksa-6-azaspiro [3.3] heptanil, 2-oksa-7-
azaspiro [3.5] nonanil, ili 2-oksa-8-azaspiro [4.5]
dekanil, svaki opciono supstituisan sa -CH₂CO₂H; ili

R⁴ je azetidini opciono supstituisan sa jednim ili dva
supstituenta nezavisno izabrana od -CH₃, -OH, -OCH₃,
-(C₁-C₄) alkilen-OH, -CH₂OCH₃, -(C₁-C₄) alkilen O(C₁-C₄)
alkila, -CO₂ (C₁-C₄) alkila, -CO₂H, -(C₁-C₄) alkilen-
CO₂H, -(C₁-C₄) alkilen-CO₂-(C₁-C₄) alkila, -N(CH₃)₂, ili
pirolidinilskih grupa; ili

R⁴ je 1,2-diazepanil ili 1,4-diazepanil, svaki opciono
supstituisan sa -(C₁-C₄) alkilen-OH; ili

R⁴ je morfolinil opciono supstituisan sa =O; ili

R⁴ je piperazinil, piperidinil, ili pirolidinil, svaki
opciono supstituisan sa jednim ili više supstituenata
nezavisno izabranih od -halo, -CN, -(C₁-C₄) alkila, -CH₂-
ciklopropila, -(C₁-C₄) alkilen-F, -CF₃, -CH₂CF₃, -COOH,
-(C₁-C₄) alkilen COOH, -CH(OH)CO₂H, -COCH₃, -CO₂
(C₁-C₄) alkila, -CH(OH)CO₂CH₃, -(C₁-C₄) alkilen-C(=O) O
(C₁-C₄) alkila, -(C₁-C₄) alkilen-OH, -OH, -O(C₁-C₄) alkila,
-(C₁-C₄) alkilen O (C₁-C₄) alkila, -O(C₁-C₄) alkilen CO₂H,
-O(C₁-C₄) alkilen C(=O) O (C₁-C₄) alkila, -CONHCH₃,
-SO₂-(C₁-C₄) alkila, -NH₂, -NH(C₁-C₄) alkila, -N((C₁-C₄)
alkil)₂, ciklobutankarboksilne kiseline, i oksetanila;

svaki R³ je nezavisno H, -C(O)CH₃, opciono supstituisani
(C₁-C₆) alkil, opciono supstituisani (C₃-C₆) cikloalkil ili
-S(O)₂-fenil; i

R^e je nezavisno H ili (C₁-C₃) alkil;

pod uslovom da više od dva A, E, W, X i Y nisu N.

Broj ostalih patentnih zahtjeva: 20

(11) **BA/EP3295942**(21) **E03400** (22) 2020-01-22

(26) SR

(31) PCT/CN2012/001358(32)2012-10-08 (33)WO

(96) 17191307.2 2013-10-07

(97) 2018-03-21

(51) **C07D 239/52** , **A61P 31/18** ,
C07D 239/54 , **C07D 239/56** ,
C07D 401/14 , **C07D 403/06** ,
C07D 403/14 , **C07D 405/14** ,
C07D 471/04 , **A61K 45/06** , **A61K**
31/513

(73) MERCK SHARP & DOHME CORP.
 126 East Lincoln Avenue Rahway, NJ
 07065-0907
 US

(72) Arrington, Kenneth L.
 770 Sumneytown Pike West Point,
 Pennsylvania 19486
 US
 Burgey, Christopher
 770 Sumneytown Pike West Point,
 Pennsylvania 19486
 US
 Gilfillan, Robert
 770 Sumneytown Pike Westpoint,
 Pennsylvania 19486
 US
 Han, Yongxin
 2F No. 10 Building, Landscape No.88
 Darwin Road, Zhangjiang High-tech Park,
 Pudong, New District, Shanghai 201203
 CN
 Patel, Mehul
 770 Sumneytown Pike West Point,
 Pennsylvania 19486
 US
 Li, Chun Sing
 288 Fute Zhong Road Waigaoqiao Free
 Trade Zone, Shanghai 200131
 CN
 Li, Yaozong
 288 Fute Zhong Road Waigaoqiao Free
 Trade Zone, Shanghai 200131
 CN
 Luo, Yunfu
 288 Fute Zhong Road Waigaoqiao Free
 Trade Zone, Shanghai 200131
 CN
 Xu, Jiayi
 126 East Lincoln Avenue Rahway, New

Jersey 07065-0907

US

(74) "ŽIVKO MIJATOVIĆ & PARTNERS" d.o.o.
 Sarajevo
 M.H. Uskufije 3, 71000 Sarajevo
 BA

(54) **KOMBINACIJE KOJE SADRŽE
 DERIVATE 5-FENOKSI-3H-PIRIMIDIN-
 4-ONA I NJIHOVA UPOTREBA ZA
 PROFILAKSU ILI LIJEČENJE INFEKCIJE
 HIV-OM**

(57)

Kombinacija koja sadrži (i) jedinjenje formule I:

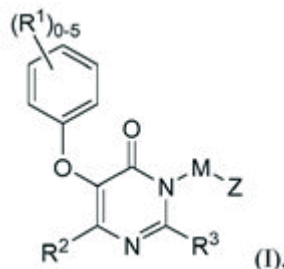

ili njegovu farmaceutski prihvatljivu so i (ii) jedno ili više sredstava protiv HIV-a izabranih od antivirusnih sredstava protiv HIV-a, imunomodulatora i anti-infektivnih sredstava, gde:
 M je CH₂, CH₂CH₂, CH₂CH₂CH₂, CH(CH₃), C(CH₃)₂ ili C(O)N(R^A);
 Z je izabran iz grupe koja se sastoji od: piridazina, piridazinona, pirimidina, pirimidinona, pirazina, pirazinona, triazina i triazinona, svaki izborno supstituisan sa jednim ili više supstituenata do maksimalnog broja dozvoljenog valenom izabranog od R⁴ i R⁵;
 svaki R¹ je nezavisno izabran iz grupe koja se sastoji od: halogena, CN, NO₂, C₁₋₄ alkila, C₁₋₄ haloalkila, C₂₋₄ alkenila, OH, O-C₁₋₄ alkila, O-C₁₋₄ haloalkila, N(R^A)R^B, C(O)N(R^A)R^B, C(O)R^A, CO₂R^A, SRA, S(O)R^A, SO₂RA, SO₂N(R^A)R^B, SO₂N(R^A)C(O)R^B ili C₂₋₄ alkenila supstituisanog sa CN;
 R² je izabran iz grupe koja se sastoji od:
 (1) H,
 (2) C₁₋₆ alkila,
 (3) C₁₋₆ haloalkila,
 (4) C₁₋₆ alkila supstituisanog sa od 1 do 3 supstituenta od kojih je svaki nezavisno OH, O-C₁₋₆ alkil, O-C₁₋₆ haloalkil, CN, NO₂, N(R^A)R^B, C(O)N(R^A)R^B, C(O)R^A, CO₂R^A, SRA, S(O)R^A, S(O)₂R^A, S(O)₂N(R^A)R^B, N(R^A)C(O)R^B, N(R^A)CO₂R^B, N(R^A)S(O)₂R^B, N(R^A)S(O)₂N(R^A)R^B, OC(O)N(R^A)R^B, N(R^A)C(O)N(R^A)R^B ili N(R^A)C(O)C(O)N(R^A)R^B,

(5) O-C₁₋₆ alkila u kome alkil je izborno supstituisan sa 1 do 3 supstituenta nezavisno izabrana od OH, O-C₁₋₆ alkila, O-C₁₋₆ haloalkila, CN, N(R^A)R^B, C(O)N(R^A)R^B, C(O)R^A, CO₂R^A, SR^A, S(O)R^A, S(O)₂R^A, ili S(O)₂N(R^A)R^B,

(6) O-C₁₋₆ haloalkila,

(7) halogena,

(8) CN,

(9) NO₂,

(10) N(R^A)_RB,

(11) C(O)N(R^A)R^B,

(12) C(O)R^A,

(13) C(O)-C₁₋₆ haloalkila,

(14) C(O)OR^A,

(15) OC(O)R^A,

(16) OC(O)N(R^A)R^B,

(17) SR^A,

(18) S(O)R^A,

(19) S(O)₂R^A,

(20) S(O)₂N(R^A)R^B,

(21) N(R^A)S(O)₂R^B,

(22) N(R^A)S(O)₂N(R^A)R^B,

(23) N(R^A)C(O)R^B,

(24) N(R^A)C(O)N(R^A)R^B,

(25) N(R^A)C(O)-C(O)N(R^A)R^B,

(26) N(R^A)CO₂R^B,

(27) N(R^C)R^D,

(28) C(O)N(R^C)R^D,

(29) OC(O)N(R^C)R^D,

(30) S(O)₂N(R^C)R^D,

(31) N(R^A)S(O)₂N(R^C)R^D,

(32) N(R^A)C(O)N(R^C)R^D,

(33) N(R^A)C(O)-C(O)N(R^C)R^D,

(34) CycA,

(35) -O-CycA,

(36) ArilA, ili

(37) HetA;

R³je H, C₁₋₆ alkil, halogen, CN, C₁₋₆ fluoroalkil, OH,

O-C₁₋₆ alkil ili O-C₁₋₆ haloalkil;

R⁴i R⁵ su svaki nezavisno izabrani od:

(1) H,

(2) C₁₋₆ alkila, C₂₋₆ alkenila ili C₂₋₆ alkinila, svaki izborno supstituisan sa jednim ili više supstituenata do maksimalnog broja dozvoljenog valencom izabranog od OH, O-C₁₋₆ alkila, O-C₁₋₆ haloalkila, CN, NO₂, N(R^A)R^B, C(O)N(R^A)R^B, C(O)R^A, CO₂R^A, SR^A, S(O)R^A, S(O)₂R^A, S(O)₂N(R^A)R^B, N(R^A)C(O)R^B, N(R^A)CO₂R^B, N(R^A)S(O)₂R^B, N(R^A)S(O)₂N(R^A)R^B, OC(O)N(R^A)R^B, N(R^A)C(O)N(R^A)R^B, N(R^A)C(O)C(O)N(R^A)R^B, CycB, ArilB i HetB,

(3) C₁₋₆ haloalkila izborno dodatno supstituisanog sa jednim ili više supstituenata do maksimalnog broja dozvoljenog valencom izabranog od OH, O-C₁₋₆ alkila, O-C₁₋₆ haloalkila, CN, NO₂, N(R^A)R^B, C(O)N(R^A)R^B, C(O)R^A, CO₂R^A, SR^A, S(O)R^A, S(O)₂R^A, S(O)₂N(R^A)R^B, N(R^A)C(O)R^B, N(R^A)CO₂R^B, N(R^A)S(O)₂R^B, N(R^A)S(O)₂N(R^A)R^B,

OC(O)N(R^A)R^B, N(R^A)C(O)N(R^A)R^B, N(R^A)C(O)C(O)N(R^A)R^B, CycB, ArilB i HetB

(4) O-C₁₋₆ alkila u kome je alkil deo izborno supstituisan sa jednim ili više supstituenata do maksimalnog broja dozvoljenog valencom izabranog od OH, O-C₁₋₆ alkila, O-C₁₋₆ haloalkila, CN, NO₂, N(R^A)R^B, C(O)N(R^A)R^B, C(O)R^A, CO₂R^A, SR^A, S(O)R^A, S(O)₂R^A, S(O)₂N(R^A)R^B, N(R^A)C(O)R^B, N(R^A)CO₂R^B, N(R^A)S(O)₂R^B, N(R^A)S(O)₂N(R^A)R^B, OC(O)N(R^A)R^B, N(R^A)C(O)N(R^A)R^B, N(R^A)C(O)C(O)N(R^A)R^B, CycB, ArilB i HetB,

(5) O-C₁₋₆ haloalkila, izborno dodatno supstituisanog sa jednim ili više supstituenata do maksimalnog broja dozvoljenog valencom izabranog od OH, O-C₁₋₆ alkila, O-C₁₋₆ haloalkila, CN, NO₂, N(R^A)R^B, C(O)N(R^A)R^B, C(O)R^A, CO₂R^A, SR^A, S(O)R^A, S(O)₂R^A, S(O)₂N(R^A)R^B, N(R^A)C(O)R^B, N(R^A)CO₂R^B, N(R^A)S(O)₂R^B, N(R^A)S(O)₂N(R^A)R^B, OC(O)N(R^A)R^B, N(R^A)C(O)N(R^A)R^B, N(R^A)C(O)C(O)N(R^A)R^B, CycB, ArilB i HetB,

(6) halogena,

(7) CN,

(8) NO₂,

(9) N(R^A)R^B,

(10) C(O)N(R^A)R^B,

(11) C(O)R^A,

(12) C(O)-C₁₋₆ haloalkila,

(13) C(O)OR^A,

(14) OC(O)R^A,

(15) OC(O)N(R^A)R^B,

(16) SR^A,

(17) S(O)R^A,

(18) S(O)₂R^A,

(19) S(O)₂N(R^A)R^B,

(20) N(R^A)S(O)₂R^B,

(21) N(R^A)S(O)₂N(R^A)R^B,

(22) N(R^A)C(O)R^B,

(23) N(R^A)C(O)N(R^A)R^B,

(24) N(R^A)C(O)-C(O)N(R^A)R^B,

(25) N(R^A)CO₂R^B,

(26) N(R^C)R^D,

(27) C(O)N(R^C)R^D,

(28) OC(O)N(R^C)R^D,

(29) S(O)₂N(R^C)R^D,

(30) N(R^A)S(O)₂N(R^C)R^D,

(31) N(R^A)C(O)N(R^C)R^D,

(32) N(R^A)C(O)-C(O)N(R^C)R^D,

(33) OH,

(34) CycB,

(35) ArilB,

(36) HetB,

(37) -J-CycB,

(38) -J-ArilB, i

(39) -J-HetB,

ili R⁴ i R⁵ na susednim atomima mogu biti spojeni zajedno sa atomima za koje su vezani tako da formiraju fuzionisani CycC, ArilC ili HetC;

CycA, CycB i CycC su nezavisno karbociklil koji je C₃₋₈ cikloalkil, C₅₋₈ cikloalkenil ili C₇₋₁₂ bicikličan, zasićeni ili nezasićeni, nearomatičan sistem prstena u kome je jedan prsten fuzionisan za ili premošćen sa drugim prstenom; pri čemu je karbociklil izborno supstituisan sa ukupno od 1 do 6 supstituenata, pri čemu:

(i) od nula do 6 supstituenata su svaki nezavisno:

- (1) halogen,
- (2) CN,
- (3) C₁₋₆ alkil,
- (4) OH,
- (5) O-C₁₋₆ alkil,
- (6) C₁₋₆ haloalkil,
- (7) O-C₁₋₆ haloalkil,
- (8) C₁₋₆ alkenil, ili
- (9) C₁₋₆ alkenil supstituisan sa CN, andi

(ii) od nula do 2 supstituenta su svaki nezavisno:

- (1) CycQ,
- (2) AriQ,
- (3) HetQ,
- (4) HetR,
- (5) J-CycQ,
- (6) J-AriQ,
- (7) J-HetQ,
- (8) J-HetR,
- (9) C₁₋₆ alkil supstituisan sa CycQ, AriQ, HetQ, HetR, J-CycQ, J-AriQ, J-HetQ, ili J-HetR,
- (10) C₂₋₆ alkenil supstituisan sa CycQ, AriQ, HetQ, HetR, J-CycQ, J-AriQ, J-HetQ, ili J-HetR, ili
- (11) C₂₋₆ alkinil supstituisan sa CycQ, AriQ, HetQ, HetR, J-CycQ, J-AriQ, J-HetQ, ili J-HetR;

ArilA, ArilB i ArilC su nezavisno aril koji je izborno supstituisan sa ukupno od 1 do 8 supstituenata, pri čemu:

(i) od nula do 8 supstituenata su svaki nezavisno:

- (1) C₁₋₆ alkil,
- (2) C₁₋₆ haloalkil, koji je izborno supstituisan sa 1 do 3 dodatna supstituenta od kojih je svaki nezavisno izabran od OH, O-C₁₋₆ alkila, O-C₁₋₆ haloalkila, CN, NO₂, N(R^A)R^B, C(O)N(R^A)R^B, C(O)R^A, CO₂R^A, SR^A, S(O)R^A, S(O)₂R^A, S(O)₂N(R^A)R^B, N(R^A)C(O)R^B, N(R^A)CO₂R^B, N(R^A)S(O)₂R^B, N(R^A)S(O)₂N(R^A)R^B, OC(O)N(R^A)R^B, N(R^A)C(O)N(R^A)R^B, ili N(R^A)C(O)C(O)N(R^A)R^B,
- (3) C₁₋₆ alkila supstituisanog sa od 1 do 3 supstituenta od kojih je svaki nezavisno izabran od OH, O-C₁₋₆ alkila, O-C₁₋₆ haloalkila, CN, NO₂, N(R^A)R^B, C(O)N(R^A)R^B, C(O)R^A, CO₂R^A, SR^A, S(O)R^A, S(O)₂R^A, S(O)₂N(R^A)R^B, N(R^A)C(O)R^B, N(R^A)CO₂R^B, N(R^A)S(O)₂R^B, N(R^A)S(O)₂N(R^A)R^B, OC(O)N(R^A)R^B, N(R^A)C(O)N(R^A)R^B, ili N(R^A)C(O)C(O)N(R^A)R^B,
- (4) C₂₋₆ alkenil,
- (5) C₂₋₆ alkenil supstituisan sa od 1 do 3 supstituenta od kojih je svaki nezavisno OH, O-C₁₋₆ alkil, O-C₁₋₆ haloalkil, CN, NO₂, N(R^A)R^B, C(O)N(R^A)R^B, C(O)R^A,

CO₂R^A, SR^A, S(O)R^A, S(O)₂R^A, S(O)₂N(R^A)R^B, N(R^A)C(O)R^B, N(R^A)CO₂R^B, N(R^A)S(O)₂R^B, N(R^A)S(O)₂N(R^A)R^B, OC(O)N(R^A)R^B, N(R^A)C(O)N(R^A)R^B, ili N(R^A)C(O)C(O)N(R^A)R^B,

(6) C₂₋₆ alkinil,

(7) C₂₋₆ alkinil supstituisan sa od 1 do 3 supstituenta od kojih je svaki nezavisno OH, O-C₁₋₆ alkil, O-C₁₋₆ haloalkil, CN, NO₂, N(R^A)R^B, C(O)N(R^A)R^B, C(O)R^A, CO₂R^A, SR^A, S(O)R^A, S(O)₂R^A, S(O)₂N(R^A)R^B, N(R^A)C(O)R^B, N(R^A)CO₂R^B, N(R^A)S(O)₂R^B, N(R^A)S(O)₂N(R^A)R^B, OC(O)N(R^A)R^B, N(R^A)C(O)N(R^A)R^B, ili N(R^A)C(O)C(O)N(R^A)R^B,

(8) O-C₁₋₆ alkil,

(9) O-C₁₋₆ haloalkil,

(10) OH,

(11) halogen,

(12) CN,

(13) NO₂,

(14) N(R^A)R^B,

(15) C(O)N(R^A)R^B,

(16) C(O)R^A,

(17) C(O)-C₁₋₆ haloalkil,

(18) C(O)OR^A,

(19) OC(O)N(R^A)R^B,

(20) SR^A,

(21) S(O)R^A,

(22) S(O)₂R^A,

(23) S(O)₂N(R^A)R^B,

(24) N(R^A)S(O)₂R^B,

(25) N(R^A)S(O)₂N(R^A)R^B,

(26) N(R^A)C(O)R^B,

(27) N(R^A)C(O)N(R^A)R^B,

(28) N(R^A)C(O)-C(O)N(R^A)R^B, ili

(29) N(R^A)CO₂R^B, i

(ii) od nula do 2 supstituenta su svaki nezavisno:

(1) CycQ,

(2) AriQ,

(3) HetQ,

(4) HetR,

(5) J-CycQ,

(6) J-AriQ,

(7) J-HetQ,

(8) J-HetR,

(9) C₁₋₆ alkil supstituisan sa CycQ, AriQ, HetQ, HetR, J-CycQ, J-AriQ, J-HetQ, ili J-HetR,

(10) C₂₋₆ alkenil supstituisan sa CycQ, AriQ, HetQ, HetR, J-CycQ, J-AriQ, J-HetQ, ili J-HetR, ili

(11) C₂₋₆ alkinil supstituisan sa CycQ, AriQ, HetQ, HetR, J-CycQ, J-AriQ, J-HetQ, ili J-HetR;

HetA, HetB i HetC su nezavisno heterociklil ili

heteroaril koji je izborno supstituisan sa ukupno od 1 do 8 supstituenata, gde:

(i) od nula do 8 supstituenata su svaki nezavisno:

(1) C₁₋₆ alkil,

(2) C₁₋₆ haloalkil, koji je izborno supstituisan sa 1 do

3 dodatna supstituenta od kojih je svaki nezavisno izabran od OH, O-C₁₋₆ alkila, O-C₁₋₆ haloalkila, CN, NO₂, N(R^A)R^B, C(O)N(R^A)R^B, C(O)R^A, CO₂R^A, SR^A, S(O)R^A, S(O)₂R^A, S(O)₂N(R^A)R^B, N(R^A)C(O)R^B, N(R^A)CO₂R^B, N(R^A)S(O)₂R^B, N(R^A)S(O)₂N(R^A)R^B, OC(O)N(R^A)R^B, N(R^A)C(O)N(R^A)R^B, ili N(R^A)C(O)C(O)N(R^A)R^B,

(3) C₁₋₆ alkil supstituisan sa od 1 do 3 supstituenta od kojih je svaki nezavisno izabran od OH, O-C₁₋₆ alkila, O-C₁₋₆ haloalkila, CN, NO₂, N(R^A)R^B, C(O)N(R^A)R^B, C(O)R^A, CO₂R^A, SR^A, S(O)R^A, S(O)₂R^A, S(O)₂N(R^A)R^B, N(R^A)C(O)R^B, N(R^A)CO₂R^B, N(R^A)S(O)₂R^B, N(R^A)S(O)₂N(R^A)R^B, OC(O)N(R^A)R^B, N(R^A)C(O)N(R^A)R^B, ili N(R^A)C(O)C(O)N(R^A)R^B,

(4) C₂₋₆ alkenil,

(5) C₂₋₆ alkenil supstituisan sa od 1 do 3 supstituenta od kojih je svaki nezavisno OH, O-C₁₋₆ alkil, O-C₁₋₆ haloalkil, CN, NO₂, N(R^A)R^B, C(O)N(R^A)R^B, C(O)R^A, CO₂R^A, SR^A, S(O)R^A, S(O)₂R^A, S(O)₂N(R^A)R^B, N(R^A)C(O)R^B, N(R^A)CO₂R^B, N(R^A)S(O)₂R^B, N(R^A)S(O)₂N(R^A)R^B, OC(O)N(R^A)R^B, N(R^A)C(O)N(R^A)R^B, ili N(R^A)C(O)C(O)N(R^A)R^B,

(6) C₂₋₆ alkinil,

(7) C₂₋₆ alkinil supstituisan sa od 1 do 3 supstituenta od kojih je svaki nezavisno OH, O-C₁₋₆ alkil, O-C₁₋₆ haloalkil, CN, NO₂, N(R^A)R^B, C(O)N(R^A)R^B, C(O)R^A, CO₂R^A, SR^A, S(O)R^A, S(O)₂R^A, S(O)₂N(R^A)R^B, N(R^A)C(O)R^B, N(R^A)CO₂R^B, N(R^A)S(O)₂R^B, N(R^A)S(O)₂N(R^A)R^B, OC(O)N(R^A)R^B, N(R^A)C(O)N(R^A)R^B, ili N(R^A)C(O)C(O)N(R^A)R^B,

(8) O-C₁₋₆ alkil,

(9) O-C₁₋₆ haloalkil,

(10) OH,

(11) okso,

(12) halogen,

(13) CN,

(14) NO₂,

(15) N(R^A)R^B,

(16) C(O)N(R^A)R^B,

(17) C(O)R^A,

(18) C(O)-C₁₋₆ haloalkil,

(19) C(O)OR^A,

(20) OC(O)N(R^A)R^B,

(21) SR^A,

(22) S(O)R^A,

(23) S(O)₂R^A,

(24) S(O)₂N(R^A)R^B,

(25) N(R^A)S(O)₂R^B,

(26) N(R^A)S(O)₂N(R^A)R^B,

(27) N(R^A)C(O)R^B,

(28) N(R^A)C(O)N(R^A)R^B,

(29) N(R^A)C(O)-C(O)N(R^A)R^B, or

(30) N(R^A)CO₂R^B, i

(ii) od nula do 2 supstituenta su svaki nezavisno:

(1) CycQ,

(2) AriQ,

(3) HetQ,

(4) HetR,

(5) J-CycQ,

(6) J-AriQ,

(7) J-HetQ,

(8) J-HetR,

(9) C₁₋₆ alkil supstituisan sa CycQ, AriQ, HetQ, HetR, J-CycQ, J-AriQ, J-HetQ, ili J-HetR,

(10) C₂₋₆ alkenil supstituisan sa CycQ, AriQ, HetQ, HetR, J-CycQ, J-AriQ, J-HetQ, ili J-HetR, ili

(11) C₂₋₆ alkinil supstituisan sa CycQ, AriQ, HetQ, HetR, J-CycQ, J-AriQ, J-HetQ, ili J-HetR;

svaki CycQ je nezavisno C₃₋₈ cikloalkil ili C₅₋₈ cikloalkenil, pri čemu cikloalkil ili cikloalkenil je izborna supstituisan sa od 1 do 4 supstituenta, od kojih je svaki nezavisno halogen, C₁₋₆ alkil, OH, O-C₁₋₆ alkil, C₁₋₆ haloalkil ili O-C₁₋₆ haloalkil;

svaki AriQ je nezavisno fenil ili naftil, gde je fenil ili naftil izborna supstituisan sa od 1 do 5 supstituenata od kojih je svaki nezavisno halogen, CN, NO₂, C₁₋₆ alkil, C₁₋₆ haloalkil, OH, O-C₁₋₆ alkil, O-C₁₋₆ haloalkil, N(R^A)R^B, C(O)N(R^A)R^B, C(O)R^A, CO₂R^A, SR^A, S(O)R^A, SO₂R^A, SO₂N(R^A)R^B ili SO₂N(R^A)C(O)R^B;

svaki HetQ je nezavisno heteroaril koji je izborna supstituisan sa od 1 do 4 supstituenta od kojih je svaki nezavisno halogen, C₁₋₆ alkil, C₁₋₆ haloalkil, OH, O-C₁₋₆ alkil, O-C₁₋₆ haloalkil, N(R^A)R^B, C(O)N(R^A)R^B, C(O)R^A, CO₂R^A, SO₂R^A, N(R^A)C(O)N(R^A)R^B ili N(R^A)CO₂R^B;

svaki HetR je nezavisno 4- do 7-člani, zasićeni ili nezasićeni, nearomatični heterociklični prsten koji sadrži najmanje jedan atom ugljenika i od 1 do 4 heteroatoma nezavisno izabrana od N, O i S, gde je svaki S izborna oksidovan do S(O) ili S(O)₂, i gde je zasićeni ili nezasićeni heterociklični prsten izborna supstituisan sa od 1 do 4 supstituenta od kojih je svaki nezavisno halogen, CN, C₁₋₆ alkil, OH, okso, O-C₁₋₆ alkil, C₁₋₆ haloalkil, O-C₁₋₆ haloalkil, C(O)N(R^A)R^B, C(O)R^A, CO₂R^A, ili SO₂R^A;

svaki J je nezavisno:

(i) O,

(ii) S,

(iii) S(O),

(iv) S(O)₂,

(v) O-C₁₋₆ alkilen,

(vi) S-C₁₋₆ alkilen,

(vii) S(O)-C₁₋₆ alkilen,

(viii) S(O)₂-C₁₋₆ alkilen,

(ix) N(RA), ili

(x) N(RA)-C₁₋₆ alkilen;

svaki R^A, R^B, R^C i R^D su nezavisno izabrani od H, C₁₋₆ alkila i C₃₋₆ cikloalkila, pri čemu su navedeni C₁₋₆ alkil i C₃₋₆ cikloalkil izborna supstituisani sa jednim ili više supstituenata do maksimalnog broja dozvoljenog valencom izabranog iz grupe koja se sastoji od: halogena, OH, CN, C₁₋₄ alkoksi, C₃₋₆ cikloalkila i fenila;

ili alternativno svaki par R^C i R^D zajedno sa azotom za koji su oba vezani formiraju 4- do 7-člani zasićeni ili mono-nezasićeni prsten koji izborno sadrži heteroatom pored N za koji su R^C i R^D vezani, pri čemu je dodatni heteroatom izabran od N, O i S; pri čemu je prsten izborno supstituisan sa 1 ili 2 supstituenta od kojih je svaki nezavisno C_{1-6} alkil, $C(O)R^A$, $C(O)OR^A$, $C(O)N(R^A)R^B$ ili $S(O)_2R^A$; i pri čemu je izborni S u prstenu izborno u obliku $S(O)$ ili $S(O)_2$

svaki aril je nezavisno (i) fenil, (ii) 9- ili 10-člani biciklični, fuzionisani karbociklični sistem prstena u kome je najmanje jedan prsten aromatičan, ili (iii) 11- do 14-člani tricikličan, fuzionisani karbocikličan sistem prstena u kome je najmanje jedan prsten aromatičan;

svaki heterociklil je nezavisno (i) 4- do 8-člani, zasićeni ili nezasićeni monociklični prsten, (ii) 7- do 12-člani biciklični sistem prstena, ili (iii) 10- do 18-člani tricikličan sistem prstena, gde je svaki prsten u (ii) ili (iii) nezavistan od, fuzionisan sa ili premošćen sa drugim prstenom ili prstenovima i svaki prsten je zasićen ili nezasićen; gde monocikličan prsten sadrži od 1 do 4 heteroatoma i ravnotežu atoma ugljenika; bicikličan sistem prstena ili tricikličan sistem prstena sadrži od 1 do 8 heteroatoma i ravnotežu atoma ugljenika, gde jedan ili više od prstenova sadrže jedan ili više od heteroatoma; gde su heteroatomi izabrani od N, O i S; i gde su bilo koji ili više od heteroatoma azota i sumpora izborno oksidovani, i bilo koji ili više od heteroatoma azota je izborno kvaternizovan;

svaki heteroaril je nezavisno (i) 5- ili 6-člani heteroaromatični prsten koji sadrži od 1 do 4 heteroatoma nezavisno izabrana od N, O i S, gde je svaki N izborno u obliku oksida, ili (ii) 9- ili 10-člani heterobicikličan, fuzionisani sistem prstena koji sadrži od 1 do 6 heteroatoma nezavisno izabrana od N, O i S, gde bilo koji ili oba prstena sadrže jedan ili više od heteroatoma, najmanje jedan prsten je aromatičan, svaki N je izborno u obliku oksida i svaki S u prstenu koji nije aromatičan je izborno $S(O)$ ili $S(O)_2$.

Broj ostalih patentnih zahtjeva: 10

(11) **BA/EP3186911**

(21) **E03401** (22) 2020-01-22

(26) SR

(31) 201462042721 P (32) 2014-08-27 (33) US
201514832994 2015-08-21 US
(96) 15757410.4 2015-08-24

(97) 2017-07-05

(51) **H04L 1/00**

(73) Qualcomm Incorporated
5775 Morehouse Drive San Diego, CA
92121-1714
US

(72) ASTERJADHI, Alfred
5775 Morehouse Drive San Diego,
California 92121-1714
US

(74) "ŽIVKO MIJATOVIĆ & PARTNERS" d.o.o.
Sarajevo
M.H. Uskufije 3, 71000 Sarajevo
BA

(54) **SIGNALIZIRANJE RAZLIČITIH MCS
SKUPOVA ZA RAZLIČITE PROPUSNE
OPSEGE**

(57)

1. Postupak (400) za bežičnu komunikaciju pomoću uređaja, koji sadrži:

generiranje frejma (402) koji poseduje prvo polje koje ukazuje na prvu šemu skupa modulacije i kodiranja, MCS, koje je uređaj sposoban da podrži u prvom propusnom opsegu iz većeg broja propusnih opsega i drugo polje koje ukazuje na drugu šemu skupa modulacije i kodiranja. MCS, koju je uređaj sposoban da podrži u drugom propusnom opsegu iz većeg broja propusnih opsega,

gde

različite vrednosti drugog polja ukazuju na različite MCS skupove koje je uređaj sposoban da podrži u drugom propusnom opsegu, i

gde

različiti MCS skupovi koji su naznačeni različitim vrednostima drugog polja odgovaraju različitim MCS skupovima koje uređaj može navesti putem različitih vrednosti prvog polja; i

predaja (404) frejma na slanje, gde postupak (400) dalje obuhvata:

komunikaciju od strane uređaja korišćenjem najmanje jednog od prvog propusnog opsega i MCS iz prvog MCS skupa i drugog propusnog opsega i MCS iz drugog MCS skupa.

Broj ostalih patentnih zahtjeva: 10

(11) **BA/EP3132801**

(21) **E03402** (22) 2020-01-23

(26) HR

(31) 08017305 (32) 2008-10-01 (33) EP
08017921 2008-10-13 EP
105928 P 2008-10-16 US

(96) 16179169.4 2009-09-28

(97) 2017-02-22

(51) **A61K 39/00** , **A61P 35/00** , **A61K 38/08** , **A61K 38/16**

(73) Immatix Biotechnologies GmbH
Paul-Ehrlich-Strasse 15 72076 Tübingen
DE

(72) SCHOOR, Oliver
Herrenbergerstrasse 57 72070 Tübingen
DE
HILF, Norbert
Im Wengertacker 17 72138
Kirchentellinsfurt
DE
WEINSCHENK, Toni
Im Morgenrain 15 73773 Aichwald
DE
TRAUTWEIN, Claudia
Narzissenweg 4 42489 Wülfrath
DE
WALTER, Steffen
Steinenbergstrasse 2 72764 Reutlingen
DE
SINGH, Harpreet
Immatix US, Inc. 2130 W. Holcombe Blvd.,
Suite 11.3000 Houston, TX 77030
US

(74) "STAM" d.o.o.
Sarači 77, 71000 Sarajevo
BA

(54) **NOVA IMUNOTERAPIJA PROTIV
NEKOLIKO TUMORA, UKLJUČUJUĆI
TUMORE NEURONA I MOZGA**

(57)

Peptid koji se sastoji od aminokiselinske sekvence u skladu s ID br. SEKV 6 za upotrebu u liječenju karcinoma.

Broj ostalih patentnih zahtjeva: 12

(11) **BA/EP3319963**(21) **E03403** (22) 2020-01-23

(26) SR

(31) 201562190416 P (32) 2015-07-09 (33) US
(96) 16741469.7 2016-07-07

(97) 2018-05-16

(51) **C07D 471/04** , **A61K 31/437** ,
A61P 25/24(73) Janssen Pharmaceutica NV
Turnhoutseweg 30 2340 Beerse
BE(72) CHROVIAN, Christa C.
3210 Merryfield Row San Diego, California
92121
US
LETAVIC, Michael A.
3210 Merryfield Row San Diego, California
92121
US
RECH, Jason C.
3210 Merryfield Row San Diego, California
92121
US
SOYODE-JOHNSON, Akinola
3210 Merryfield Row San Diego, California
92121
US
WALL, Jessica L.
3210 Merryfield Row San Diego, California
92121
US(74) "LINEA SERVICES" d.o.o.
Maršala Tita 29/IV, 71000 Sarajevo
BA(54) **SUPSTITUISANI 4-AZAINDOLI I NJIHOVA
UPOTREBA KAO MODULATORA
GLUN2B RECEPTORA**

(57)

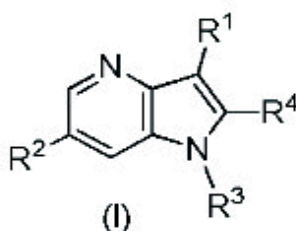
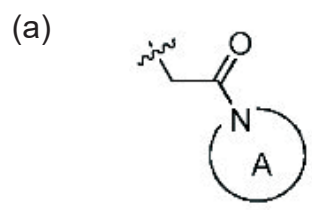
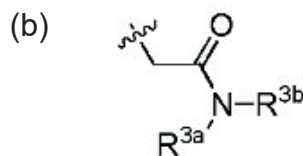
1. Jedinjenje koje ima strukturu Formule (I):
pri čemu:R¹ je izabran iz grupe koja obuhvata: H, ³H, halo, C₁₋₃alkil, i C₁₋₃haloalkil;R² je izabrana iz grupe koja obuhvata: fenil koji je opciono supstituisan sa jednim, dva, ili tri člana nezavisno izabranih između: halo, C₁₋₅alkil, i C₁₋₅haloalkil; piridinil opciono supstituisan sa halo, C₁₋₅alkil, C₁₋₅haloalkil, i -CN; tiazolil opciono supstituisan sa C₁₋₅alkil; benzotiofenil; i tienil opciono supstituisan sa jednim, dva ili više članova nezavisno izabranih između: halo, C₁₋₅alkil, i C₁₋₅haloalkil;R³ jegde prsten A je 4-7 člani heterocikloalkil koji opciono sadrži dodatni heteroatom kiseonika izabran iz grupe koju obuhvata: azetidiniil opciono supstituisan sa jednim ili dva člana nezavisno izabranih iz grupe koja obuhvata: halo, C₁₋₅alkil, C₁₋₅haloalkil, CH₂OH, C₁₋₅alkoksi, OH, i CN; piroolidinil opciono supstituisan sa jednim ili dva člana nezavisno izabranih iz grupe koja obuhvata: halo, C₁₋₅alkil, C₁₋₅alkoksi, i OH; morfolino opciono supstituisan sa jednim ili dva C₁₋₅alkil člana; piperidinil opciono supstituisan sa jednim ili dva člana nezavisno izabranih iz grupe koja obuhvata: halo, C₁₋₅alkil, C₁₋₅haloalkil, C1-5alkoksi, i OH; 3-azabiciklo[3.1.0]heksan-3-il; 5-azaspiro[2.3]heksan-5-il; i piroolidin-3-on; ilipri čemu R^{3a} je H, ili C₁₋₅alkil; i R^{3b} je izabran iz grupe koja obuhvata: C₁₋₅alkil opciono supstituisan sa OH, halo, ili OCH₃; C₁₋₅haloalkil; benzil; CH₂ciklopropil; ciklopropil opciono supstituisan sa C₁₋₅alkil; i ciklobutil; ilipri čemu R^{3c} je izabran iz grupe koja obuhvata: ciklopropil; ciklobutil; pirimidinil opciono supstituisan sa halo; piridinil; piridazinil; furanil opciono supstituisan sa C₁₋₅haloalkil; oksazolil;

izoksazolil opciono supstituise sa C₁₋₅alkil; oksadiazolil opciono supstituise sa C₁₋₅alkil; pirazolil opciono supstituise sa C₁₋₅alkil; triazolil opciono supstituise sa C₁₋₅alkil; tetrahidrofuranil; tetrahidropiranil; oksetanil; i oksiranil; ili

(d)

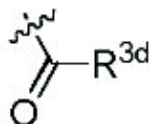

pri čemu R^{3d} je CH₂-ciklopropil ili ciklobutil; ili

(e)

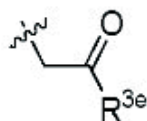

pri čemu R^{3e} je izabran iz gupe koja obuhvata: OH, C₁₋₅alkil, ciklopropil, ciklobutil, i fenil opciono supstituise sa jednim halo supstituentom; ili

(f) C₁₋₅alkil opciono supstituise sa OH ili C₁₋₅alkoksi; CH₂S(CH₃); CH₂(S=O)CH₃; CH₂(SO₂)CH₃; ili CH₂CH₂(C=O)CH₃; ili

(g)

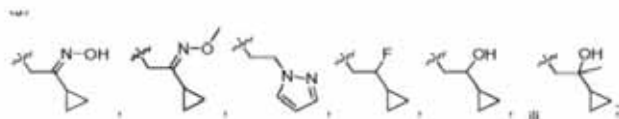

i

R⁴ je H, ²H ili C₁₋₃alkil;

ili njegova farmaceutski prihvatljiva so, solvat, ili N-oksidi.

(11) **BA/EP3062824**(21) **E03404** (22) 2020-01-23

(26) SR

(31) 13190547 (32) 2013-10-28 (33) EP
(96) 14790592.1 2014-10-28

(97) 2016-09-07

(51) **A61K 48/00** , **C12N 9/12** , **A61K 39/00**

(73) Invectys

28 rue du Docteur Roux 75015 Paris
FR

(72) LANGLADE DEMOYEN, Pierre

92 avenue Charles-de-Gaulle F-92200
Neuilly-sur-Seine
FR

WAIN-HOBSON, Simon

3 rue Jean de la Fontaine F-78180

Montigny-le-Bretonneux

FR

HUET, Thierry

21-23 rue Lequesne F-94130 Nogent sur
Marne

FR

LIARD, Christelle

21 avenue Saint-Exupéry F-92320 Chatillon
FR

PLIQUET, Elodie

32 rue Marcel Bonnet 94230 Cachan
FR

(74) Dragan Mićunović

Branilaca Sarajeva 10, 71000 Sarajevo
BA(54) **DNK VAKCINA ZA KODIRANJE
TELOMERAZE**

(57)

1. Konstrukt nukleinske kiseline koji obuhvata sekvencu koja kodira protein humane reverzne transkriptaze telomeraze (hTERT), koji je lišen katalitičke aktivnosti telomeraze i signala nukleolarne lokalizacije, pri čemu je hTERT protein fuzionisan na N-terminusu ubikvitinom ili kalretikulinom.

(11) BA/EP3435980(21) **E03405** (22) 2020-01-29

(26) SR

(31) 201662345942 P (32) 2016-06-06 (33) US
(96) 17729822.1 2017-06-01

(97) 2019-02-06

(51) **A61K 9/08** , **A61K 9/19** ,
A61K 47/18 , **A61K 47/26** , **A61K**
31/675 , **A61K 31/473** , **A61P 1/08**(73) Helsinn Healthcare SA
Via Pian Scairolo 9 6912 Lugano-Pazzallo
CH(72) VENTURINI, Alessio
Via Majano 1 21100 Varese
IT
CANNELLA, Roberta
Via Al Colle 42 21100 Varese
IT(74) "ŽIVKO MIJATOVIĆ & PARTNERS" d.o.o.
Sarajevo
M.H. Uskufije 3, 71000 Sarajevo
BA**(54) FIZIOLOŠKI BALANSIRANE
INJEKTABILNE FORMULACIJE
FOSNETUPITANTA**

(57)

1. Injektabilna formulacija fosnetupitanta,
tečnog ili liofilizovanog, koja sadrži:

- a) fosnetupitant ili njegovu farmaceutski prihvatljivu so;
- b) izbornu palonosetron ili njegovu farmaceutski prihvatljivu so;
- c) natrijum hidroksid;
- d) dinatrijum edetat;
- e) izbornu hlorovodoničnu kiselinu; i
- f) manitol.

Broj ostalih patentnih zahtjeva: 19

(11) BA/EP3341303(21) **E03406** (22) 2020-01-29

(26) HR

(31) 15182316 (32) 2015-08-25 (33) EP
(96) 16757603.2 2016-08-18

(97) 2018-07-04

(51) **B65D 75/32** , **B65B 9/04**(73) Bayer Pharma Aktiengesellschaft
Müller Strasse 178 13353 Berlin
DE(72) STANGE, Olaf
Oertzenweg 48 14163 Berlin
DE
HÖHL, Johannes-Walter
Ahornweg 9a 51399 Burscheid
DE
DIEDERICH, Reiner
Schulstrasse 3 50389 Wesseling
DE
DRÖDER, Klaus
Mozartstrasse 1 38304 Wolfenbüttel
DE
HERRMANN, Christoph
Georg-Westermann-Allee 33 38104
Braunschweig
DE
DIETRICH, Franz
Schwabenstrasse 11 38104 Braunschweig
DE
BLUMENTHAL, Philipp
Wehrstrasse 2 38114 Braunschweig
DE
STÜHM, Kai
Kreuzkampstrasse 31 38114 Braunschweig
DE
BOBKA, Paul
Thomasiusstrasse 17 06110 Halle
DE
SCHMIDT, Christopher
Ferdinandstrasse 1a 38300 Wolfenbüttel
DE
THIEDE, Sebastian
Hamburger Strasse 286 38114
Braunschweig
DE(74) "INTELBIRO" d.o.o.
M.H. Uskufije 3, 71000 Sarajevo
BA

(54) **BLISTER PAKIRANJE**

(57)

1. Makro blister pakiranje, koje obuhvaća plosnato tijelo, u kojem su oblikovane šupljine za primanje pojedinačnih porcija medicinskog proizvoda, pri čemu su šupljine ispunjene s pojedinačnim porcijama medicinskog proizvoda i zapečaćene s folijom, pri čemu makro blister pakiranje sadrži broj T porcija medicinskog proizvoda, **naznačeno time što** je T najmanje 60 i plosnato tijelo ima dimenzije u rasponu od 200 mm x 200 mm do 1200 mm x 1200 mm.

Broj ostalih patentnih zahtjeva: 16

(11) **BA/EP3274370**(21) **E03407** (22) 2020-01-29

(26) HR

(31) 15160292 (32) 2015-03-23 (33) EP
(96) 16713784.3 2016-03-21

(97) 2018-01-31

(51) **C07K 16/28** , **A61P 35/00**(73) Bayer Pharma Aktiengesellschaft
Müller Strasse 178 13353 Berlin
DE

(72) WILLUDA, Jörg
Staerkstr. 47a 16548 Glienicke/Nordbahn
DE
TRAUTWEIN, Mark
c7O Bayer U.S. LLC 100 Bayer Boulevard
Whippany, NJ 07981-1544
US
GRITZAN, Uwe
Schirmerstr. 20 50823 Köln
DE
FREIBERG, Christoph
Lipkenskothen 10 42113 Wuppertal
DE
DITTMER, Frank
Sandstr. 4 40627 Düsseldorf
DE
SCHÖNFELD, Dorian
Constantinstr. 82 50679 Köln
DE
GLÜCK, Julian Marius
Cranachstr. 22 40667 Meerbusch
DE
PINKERT, Jessica
Briller Str. 97 42105 Wuppertal
DE
, GUTIERREZ Eva-Maria
Gutenbergstr. 3 89257 Illertissen
DE
GOLFIER, Sven
Stölpchenweg 12E 14109 Berlin
DE
HOLTON, Simon
Niklasstrasse 14a 14163 Berlin
DE
BECKHOVE, Philip
Spitalkellerweg 3 93059 Regensburg
DE
GE, Yingzi
Im Finkenschlag 15 51429 Bergisch
Gladbach
DE

(74) "INTELBIRO" d.o.o.
M.H. Uskufije 3, 71000 Sarajevo
BA

(54) **ANTI-CECAM6 PROTUTIJELA I NJIHOVA
UPORABA**

(57)

1. Izolirano anti-CEACAM6 protutijelo ili njegov ulomak koji veže antigen naznačeno time što sadrži:

i. regiju teškog lanca koje veže antigen koja sadrži H-CDR1 koja obuhvaća SEQ ID NO:48, H-CDR2 koja obuhvaća SEQ ID NO:49, i H-CDR3 koja obuhvaća SEQ ID NO:50 i regiju lakog lanca koje veže antigen koja sadrži L-CDR1 koja obuhvaća SEQ ID NO:52, L-CDR2 koja obuhvaća SEQ ID NO:53, i L-CDR3 koja obuhvaća SEQ ID NO:54, ili

ii. regiju teškog lanca koje veže antigen koja sadrži H-CDR1 koja obuhvaća SEQ ID NO:106, H-CDR2 koja obuhvaća SEQ ID NO:107, i H-CDR3 koja obuhvaća SEQ ID NO:108 i regiju lakog lanca koje veže antigen koja sadrži L-CDR1 koja obuhvaća SEQ ID NO:110, L-CDR2 koja obuhvaća SEQ ID NO:111, i L-CDR3 koja obuhvaća SEQ ID NO:112, ili

iii. regiju teškog lanca koje veže antigen koja sadrži H-CDR1 koja obuhvaća SEQ ID NO:4, H-CDR2 koja obuhvaća SEQ ID NO:5, i H-CDR3 koja obuhvaća SEQ ID NO:6 i regiju lakog lanca koje veže antigen koja sadrži L-CDR1 koja obuhvaća SEQ ID NO:8, L-CDR2 koja obuhvaća SEQ ID NO:9, i L-CDR3 koja obuhvaća SEQ ID NO:10, ili

iv. regiju teškog lanca koje veže antigen koja sadrži H-CDR1 koja obuhvaća SEQ ID NO:34, H-CDR2 koja obuhvaća SEQ ID NO:35, i H-CDR3 koja obuhvaća SEQ ID NO:36 i regiju lakog lanca koje veže antigen koja sadrži L-CDR1 koja

obuhvaća SEQ ID NO:38, L-CDR2 koja obuhvaća SEQ ID NO:39, i L-CDR3 koja obuhvaća SEQ ID NO:40, ili

v. regiju teškog lanca koje veže antigen koja sadrži H-CDR1 koja obuhvaća SEQ ID NO:120, H-CDR2 koja obuhvaća SEQ ID NO:121, i H-CDR3 koja obuhvaća SEQ ID NO:122 i regiju lakog lanca koje veže antigen koja sadrži L-CDR1 koja obuhvaća SEQ ID NO:124, L-CDR2 koja obuhvaća SEQ ID NO:125, i L-CDR3 koja obuhvaća SEQ ID NO:126, ili

vi. regiju teškog lanca koje veže antigen koja sadrži H-CDR1 koja obuhvaća SEQ ID NO:24, H-CDR2 koja obuhvaća SEQ ID NO:25, i H-CDR3 koja obuhvaća SEQ ID NO:26 i regiju lakog lanca koje veže antigen koja sadrži L-CDR1 koja obuhvaća SEQ ID NO:28, L-CDR2 koja obuhvaća SEQ ID NO:29, i L-CDR3 koja obuhvaća SEQ ID NO:30, ili

vii. regiju teškog lanca koje veže antigen koja sadrži H-CDR1 koja obuhvaća SEQ ID NO:76, H-CDR2 koja obuhvaća SEQ ID NO:77, i H-CDR3 koja obuhvaća SEQ ID NO:78 i regiju lakog lanca koje veže antigen koja sadrži L-CDR1 koja obuhvaća SEQ ID NO:80, L-CDR2 koja obuhvaća SEQ ID NO:81, i L-CDR3 koja obuhvaća SEQ ID NO:82, ili

viii. regiju teškog lanca koje veže antigen koja sadrži H-CDR1 koja obuhvaća SEQ ID NO:134, H-CDR2 koja obuhvaća SEQ ID NO:135, i H-CDR3 koja obuhvaća SEQ ID NO:136 i regiju lakog lanca koje veže antigen koja sadrži L-CDR1 koja obuhvaća SEQ ID NO:138, L-CDR2 koja obuhvaća SEQ ID NO:139, i L-CDR3 koja obuhvaća SEQ ID NO:140, ili

ix. regiju teškog lanca koje veže antigen koja sadrži H-CDR1 koja

obuhvaća SEQ ID NO:148, H-CDR2 koja obuhvaća SEQ ID NO:149, i H-CDR3 koja obuhvaća SEQ ID NO:150 i regiju lakog lanca koje veže antigen koja sadrži L-CDR1 koja obuhvaća SEQ ID NO:152, L-CDR2 koja obuhvaća SEQ ID NO:153, i L-CDR3 koja obuhvaća SEQ ID NO:154, ili

x. regiju teškog lanca koje veže antigen koja sadrži H-CDR1 koja obuhvaća SEQ ID NO:14, H-CDR2 koja obuhvaća SEQ ID NO:15, i H-CDR3 koja obuhvaća SEQ ID NO:16 i regiju lakog lanca koje veže antigen koja sadrži L-CDR1 koja obuhvaća SEQ ID NO:18, L-CDR2 koja obuhvaća SEQ ID NO:19, i L-CDR3 koja obuhvaća SEQ ID NO:20, ili

xi. regiju teškog lanca koje veže antigen koja sadrži H-CDR1 koja obuhvaća SEQ ID NO:62, H-CDR2 koja obuhvaća SEQ ID NO:63, i H-CDR3 koja obuhvaća SEQ ID NO:64 i regiju lakog lanca koje veže antigen koja sadrži L-CDR1 koja obuhvaća SEQ ID NO:66, L-CDR2 koja obuhvaća SEQ ID NO:67, i L-CDR3 koja obuhvaća SEQ ID NO:68, ili

xii. regiju teškog lanca koje veže antigen koja sadrži H-CDR1 koja obuhvaća SEQ ID NO:92, H-CDR2 koja obuhvaća SEQ ID NO:93, i H-CDR3 koja obuhvaća SEQ ID NO:94 i regiju lakog lanca koje veže antigen koja sadrži L-CDR1 koja obuhvaća SEQ ID NO:96, L-CDR2 koja obuhvaća SEQ ID NO:97, i L-CDR3 koja obuhvaća SEQ ID NO:98.

(11) **BA/EP2785373**

(21) **E03409** (22) 2020-02-04

(26) SR

(31) 201161564877 P (32) 2011-11-30 (33) US
201261694957 P 2012-08-30 US
(96) 12801680.5 2012-11-29

(97) 2014-10-08

(51) **A61K 39/12**

(73) Boehringer Ingelheim Animal Health USA Inc.
3239 Satellite Boulevard, Bldg. 500 Duluth, GA 30096
US

(72) BUBLOT, Michel
3 Rue Favre Garin F-69630 Chaponost
FR
MEBATION, Teshome
2670 Bent Tree Lane Watkinsville, GA 30677
US

PRITCHARD, Joyce
3804 Princeton Court Gainesville, GA 30504
US
LINZ, Perry
2286 Cotton Gin Row Jefferson, GA 30549
US

(74) "ŽIVKO MIJATOVIĆ & PARTNERS" d.o.o.
Sarajevo
M.H. Uskufije 3, 71000 Sarajevo
BA

(54) **REKOMBINANTNI HVT VEKTORI KOJI EKSPRIMIRAJU ANTIGENE PATOGENA PTICA I NJIHOVE UPOTREBE**

(57)

1. Kompozicija ili vakcina, **naznačena time**, što sadrži

prvi rekombinantni HVT (herpesvirus ćuraka) vektor koji uključuje heterologni polinukleotid koji kodira i eksprimira F antigen virusa Newcastle bolesti (NDV-F), operabilno vezan za SV40 promotor i SV40 poliA signal, i gde su, pored toga,

Broj ostalih patentnih zahtjeva: 16

polinukleotid koji kodira NDV-F polipeptid, operabilno vezani SV40 promotor i SV40 poliA signal insertovani u lokus "intergensko mesto 1" (IG1) HVT genoma, i gde, pored toga, polinukleotid koji kodira i eksprimira NDV-F ima sekvencu kako je navedeno u SEQ ID NO: 1; i drugi rekombinantni HVT vektor koji uključuje heterologni polinukleotid koji kodira i eksprimira VP2 antigen virusa infektivne bolesti burze (IBDV), pri čemu je drugi rekombinantni HVT vektor vHVT13.

Broj ostalih patentnih zahtjeva: 4

(11) **BA/EP3313851**

(21) **E03413** (22) 2020-02-05

(26) HR

(31) 1555752 (32) 2015-06-23 (33) FR

(96) 16733379.8 2016-06-22

(97) 2018-05-02

(51) **C07D 495/04** , **A61K 31/519** ,
A61P 35/00 , **A61P 37/00**

(73) Les Laboratoires Servier
35, Rue de Verdun 92284 Suresnes
FR
Vernalis (R&D) Limited
Granta Park Cambridge CB21 6GB
GB

(72) SZLÁVIK, Zoltán
Költö utca 2-4 D/2 1121 Budapest
HU
KOTSCHY, András
Álmos Vezér u.4 2045 Törökbálint
HU
CHANRION, Maïa
14 rue de la Galiote Apt D441 92130 Issy
Les Moulineaux
FR
DEMARLES, Didier
21 rue du Lièvre 45430 Checy
FR
GENESTE, Olivier
Bâtiment A 17 rue Crevel Duval 92500 Rueil
Malmaison
FR
DAVIDSON, James Edward Paul
2 Granta Terrace Great Shelford Cambridge
Cambridgeshire CB22 5DJ
GB
MURRAY, James Brooke
21 Parsonage Way Linton Cambridgeshire
CB21 4YL
GB
SIPOS, Szabolcs
Röppentyü utca 21-23. A épület 3/10
H-1139 Budapest
HU
PACZAL, Attila
Örjárat u. 95. H-1158 Budapest
HU
BÁLINT, Balázs
Lehel utca 18 2151 Fót
HU

(74) "PETOŠEVIĆ" d.o.o.

Željeznička broj 20, 71000 Sarajevo
BA

(54) **NOVI DERIVATI HIDROKSIESTERA,
POSTUPAK ZA NJIHOVU PRIPRAVU I
FARMACEUTSKI PRIPRAVCI KOJI IH
SADRŽE**

(57)

1. Spojevi formule (I):

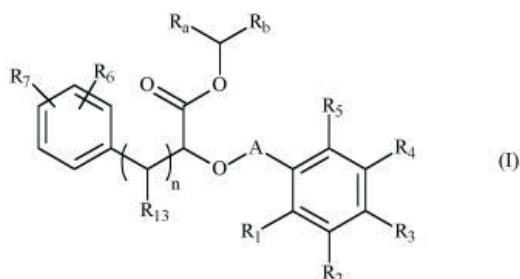

naznačeni time, da:

♦ A predstavlja skupinu

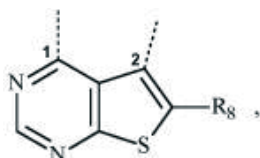

u kojoj je 1 vezan na atom kisika i 2 je vezan na prsten fenila,

♦ R₁ predstavlja ravnu ili razgrananu (C₁-C₆)alkilnu skupinu, ravnu ili razgrananu (C₂-C₆)alkenilnu skupinu, ravnu ili razgrananu (C₂-C₆)alkinilnu skupinu, ravnu ili razgrananu (C₁-C₆)alkoksi skupinu, -S-(C₁-C₆)alkilnu skupinu, ravni ili razgranani (C₁-C₆)polihaloalkil, hidroksi skupinu, hidroksi(C₁-C₆)alkilnu skupinu, cijano skupinu, -NR₉R₁₁, -Cy₆ ili atom halogena,

♦ R₂, R₃, R₄ i R₅ neovisno jedan o drugome predstavljaju atom vodika, atom halogena, ravnu ili razgrananu (C₁-C₆)alkilnu skupinu, ravnu ili razgrananu (C₂-C₆)alkenilnu skupinu, ravnu ili razgrananu (C₂-C₆)alkinilnu skupinu, ravni ili razgranani (C₁-C₆)polihaloalkil, hidroksi skupinu, hidroksi(C₁-C₆)alkilnu skupinu, ravnu ili razgrananu (C₁-C₆)alkoksi skupinu, -S-(C₁-C₆)alkilnu skupinu, cijano skupinu, nitro skupinu, -alkil(C₀-C₆)-NR₉R₉, -O-alkil(C₁-C₆)-NR₉R₉, -O-alkil(C₁-C₆)-R₁₀, -C(O)-OR₉, -O-C(O)-R₉, -C(O)-NR₉R₉, -NR₉-C(O)-R₉, -NR₉-C(O)-OR₉, -alkil(C₁-C₆)-NR₉-C(O)-R₉, -SO₂-NR₉R₉,

-SO₂-alkil(C₁-C₆) ili supstituenti jednog od para (R₂, R₃), (R₃, R₄), (R₄, R₅), kada se cijepe na dva susjedna atoma ugljika, zajedno s ugljikovim atomom koji ih nosi tvore aromatski ili ne-aromatski prsten sastavljen od 5 do 7 članova prstena, koji mogu sadržavati od 1 do 3 heteroatoma odabrana od kisika, sumpora i

dušika, kada je poznato da dobiveni prsten može biti supstituiran sa skupinom odabranom od ravne ili razgranane (C₁-C₆)alkilne skupine, -NR₁₁R₁₁, -alkil(C₀-C₆)-Cy₁ ili okso,

♦ R₆ i R₇ neovisno jedan o drugome predstavljaju atom vodika, atom halogena, ravnu ili razgrananu (C₁-C₆)alkilnu skupinu, ravnu ili razgrananu (C₂-C₆)alkenilnu skupinu, ravnu ili razgrananu (C₂-C₆)alkinilnu skupinu, ravni ili razgranani (C₁-C₆)polihaloalkil, hidroksi skupinu, ravnu ili razgrananu (C₁-C₆)alkoksi skupinu, -S-(C₁-C₆)alkilnu skupinu, cijano skupinu, nitro skupinu, -alkil(C₀-C₆)-NR₉R₉, -O-alkil(C₁-C₆)-NR₉R₉, -O-Cy₁, -alkil(C₀-C₆)-Cy₁, -alkenil(C₂-C₆)-Cy₁, -alkinil(C₂-C₆)-Cy₁, -O-alkil(C₁-C₆)-R₁₀, -C(O)-OR₉, -O-C(O)-R₉, -C(O)-NR₉R₉, -NR₉-C(O)-R₉, -NR₉-C(O)-OR₉, -alkil(C₁-C₆)-NR₉-C(O)-R₉, -SO₂-NR₉R₉, -SO₂-alkil(C₁-C₆) ili supstituente para (R₆, R₇), koji kada se vezuju na dva susjedna atoma ugljika, zajedno s ugljikovim atomom koji ih nosi tvore aromatski ili ne-aromatski prsten sastavljen od 5 do 7 članova prstena, koji mogu sadržavati od 1 do 3 heteroatoma odabrana od kisika, sumpora i dušika, kada je poznato da dobiveni prsten može biti supstituiran sa skupinom odabranom od ravne ili razgranane (C₁-C₆)alkilne skupine, -NR₁₁R₁₁, -alkil(C₀-C₆)-Cy₁ ili okso,

♦ R₈ predstavlja ravnu ili razgrananu (C₁-C₆)alkilnu skupinu, ravnu ili razgrananu (C₂-C₆)alkenilnu skupinu, ravnu ili razgrananu (C₂-C₆)alkinilnu skupinu, -Cy₃, -alkil(C₁-C₆)-Cy₃, -alkenil(C₂-C₆)-Cy₃, -alkinil(C₂-C₆)-Cy₃, -Cy₃-Cy₄, -alkinil(C₂-C₆)-O-Cy₃, -Cy₃-alkil(C₀-C₆)-O-alkil(C₀-C₆)-Cy₄, atom halogena, cijano skupinu, -C(O)-R₁₂ ili -C(O)-NR₁₂R₁₂,

♦ R₉ i R₉ neovisno jedan o drugome predstavljaju atom vodika, ravnu ili razgrananu (C₁-C₆)alkilnu skupinu, -alkil(C₀-C₆)-Cy₁ ili supstituente para (R₉, R₉) koji zajedno s dušikom koji ih nosi tvore aromatski ili ne-aromatski prsten sastavljen od 5 do 7 članova prstena, koji osim dušika može dodatno sadržavati od 1 do 3 heteroatoma odabrana od kisika, sumpora i dušika, kada je poznato da navedeni dušik može biti supstituiran sa skupinom koja predstavlja atom vodika ili ravnu ili razgrananu (C₁-C₆)alkilnu skupinu te kada je poznato da jedan ili više ugljikovih atoma od mogućih supstituenata, može biti deuterirano,

♦ R₁₀ predstavlja -Cy₁, -Cy₁-alkil(C₀-C₆)-Cy₂, -Cy₁-alkil(C₀-C₆)-O-alkil(C₀-C₆)-Cy₂, -Cy₁-alkil(C₀-C₆)-NR₉-alkil(C₀-C₆)-Cy₂, -Cy₁-Cy₂-O-alkil(C₀-C₆)-Cy₅, -C(O)-NR₉R₉, -NR₉R₉, -OR₉, -NR₉-C(O)-R₉, -O-alkil(C₁-C₆)-OR₉, -SO₂-R₉, -C(O)-OR₉ ili -NH-C(O)-NH-R₇,

♦ R₁₁, R₁₁, R₁₂ i R₁₂ neovisno jedan o drugome predstavljaju atom vodika ili po izboru supstituiranu ravnu ili razgrananu (C₂-C₆)alkilnu skupinu,

♦ R₁₃ predstavlja atom vodika, hidroksi skupinu ili hidroksi(C₁-C₆)alkilnu skupinu,

♦ R_a predstavlja atom vodika ili ravnu ili razgrananu

(C₁-C₆)alkilnu skupinu,

♦ R_b represents a -O-C(O)-O-R_c skupinu, -O-C(O)-NR_cR_c' skupinu ili -O-P(O)(OR_c)₂ skupinu,

♦ R_c i R_c' neovisno jedan o drugome predstavljaju atom vodika, ravnu ili razgrananu (C₁-C₆)alkilnu skupinu, cikloalkilnu skupinu, (C₁-C₆)alkoksi(C₁-C₆)alkilnu skupinu ili (C₁-C₆)alkoksikarbonil(C₁-C₆)alkilnu skupinu ili supstituente para (R_c, R_c') koji zajedno s atomom dušika koji ih nosi tvore ne-aromatski prsten sastavljen od 5 do 7 članova prstena, koji osim atoma dušika mogu dodatno sadržavati od 1 do 3 heteroatoma odabrana od kisika i dušika, kada je poznato da navedeni dušik može biti supstituiran skupinom koja predstavlja ravnu ili razgrananu (C₁-C₆)alkilnu skupinu,

♦ Cy₁, Cy₂, Cy₃, Cy₄, Cy₅ i Cy₆ neovisno jedan o drugome, predstavljaju cikloalkilnu skupinu, heterocikloalkilnu skupinu, arilnu skupinu ili heteroarilnu skupinu,

♦ n je cijeli broj jednak 0 ili 1,

kada je poznato da:

- "aril" označava fenil, naftil, bifenil, indanil ili indenilnu skupinu,

- "heteroaril" označava bilo koju mono- ili bi-cikličku skupinu sastavljenu od 5 do 10 članova prstena, koji imaju najmanje jednu aromatsku polovicu te sadrže od 1 do 3 heteroatoma odabrana od kisika, sumpora i dušika,

- "cikloalkil" označava bilo koju mono- ili bi-cikličku ne-aromatsku karbocikličku skupinu koja sadrži od 3 do 10 članova prstena,

- "heterocikloalkil" označava bilo koju mono- ili bi-cikličku ne-aromatsku karbocikličku skupinu koja sadrži od 3 do 10 članova prstena te sadrži od 1 do 3 heteroatoma odabrana od kisika, sumpora i dušika, koji mogu uključivati spojene, premoštene ili spiro prstenaste sustave, pri čemu je moguće da tako definirane arilne, heteroarilne, cikloalkilne i heterocikloalkilne skupine i alkinilne, alkenilne, alkinilne, alkoksi skupine, budu supstituirane s 1 do 4 skupine odabrane od po izboru supstituiranog ravnog ili razgrananog (C₁-C₆)alkila, po izboru supstituirane ravne ili razgranane (C₂-C₆)alkenilne skupine, po izboru supstituirane ravne ili razgranane (C₂-C₆)alkinilne skupine, po izboru supstituiranog ravnog ili razgrananog (C₁-C₆)alkoksi, po izboru supstituiranog (C₁-C₆)alkil-S-, hidroksi, okso (ili N-oksida gdje je prikladno), nitro, cijano, -C(O)-OR, -O-C(O)-R, -C(O)-NRR, -NRR, -(C=NR)-OR, ravnog ili razgrananog (C₁-C₆)polihaloalkila, trifluorometoksi ili halogena, kada je poznato da R i R' neovisno jedan o drugome predstavljaju atom vodika ili po izboru supstituiranu ravnu ili razgrananu (C₁-C₆)alkilnu skupinu te kada je poznato da jedan ili više ugljikovih atoma prethodno mogućih supstituenata, može biti deuterirano, njihovi enantiomeri, diastereoizomeri i atropizomeri te adicijske soli istih s farmaceutski prihvatljivom kiselinom ili lužinom.

Broj ostalih patentnih zahtjeva: 44

(11) **BA/EP3143874**

(21) **E03414** (22) 2020-02-06

(96) 15185505.3 2015-09-16

(97) 2017-03-22

(51) **A01N 31/02** , **A01N 25/18**

(73) Fytofarm, spol. s r.o.
Dúbravská cesta 21 84508 Bratislava
SK

(72) VARKONDA, Stefan
Borodáčova 17 82103 Bratislava
SK
UJHELYIOVÁ, Liana
Sládkovicova 1128/2 925 23 Jelka
SK
WITASEK, Peter
Dietrichsteinerstrasse 14 A-9560
Feldkirchen
AT

(74) "PETOŠEVIĆ" d.o.o.
Željeznička broj 20, 71000 Sarajevo
BA

(54) **DOBIJANJE FEROMONA I POSTUPAK ZAŠTITE DRVEĆA OD MONOCHAMUS GALLOPROVINCIALIS**

(57)

1. Evaporator za zaštitu vrsta drveta od štetočina *Monochamus galloprovincialis*, u formulaciji odabranoj iz tubusne formulacije, formulacije alufanske vrećice sa evaporatorom, formulacije plastičnih vrećica sa tamponom, naznačen time, što sadrži 2-dodeciloksi-1-etanol.

Broj ostalih patentnih zahtjeva: 2

OBJAVA ZAHTJEVA ZA KONSENZUALNI PATENT
OBJAVA ZAHTJEVA ZA KONSENZUALNI PATENT
ОБЈАВА ЗАХТЈЕВА ЗА КОНСЕНЗУАЛНИ ПАТЕНТ

Datum podnošenja: **2019-12-30**

Broj službenog glasnika u kojem je objavljena
prijava patenta: **2/2019**

(21) **BAP173228A**

(51) **G01N 33/00 (2006.01), A61K 38/00
(2006.01)**

(71) CELGENE CORPORATION
86 Morris Avenue Summit, NJ 07901
US
ACCELERON PHARMA INC.
128 Sidney Street Cambridge, MA 02139
US

(72) ATTIE, Kenneth, M.
ROVALDI, Christopher

**(54) ANTAGONISTI AKTIVIN-ACTRII I
UPOTREBA ZA LEČENJE ANEMIJE**

Datum podnošenja: **2020-01-10**

Broj službenog glasnika u kojem je objavljena
prijava patenta: **4/2019**

(21) **BAP193326A**

(51) **B07B**

(75) DRLJO, Hajdar
Višegradska broj 5, 73102 Goražde
BA

**(54) UREĐAJ I POSTUPAK ZA
RASTAVLJANJE ALATA I
OTPRAŠIVANJE ALATA I SVIH
DETONATORSKIH KAPISLI**

OBJAVA PROMJENA / OBJAVA PROMJENA / ОБЈАВА ПРОМЈЕНА

E00964

EP2086576

Vrsta promjene

Adresa

Datum promjene

2020-01-28

Stari podatak

BOEHRINGER INGELHEIM ANIMAL HEALTH USA Inc., 2621 North Belt Highway, St. Joseph MO 64506-2002, US

Novi podatak

BOEHRINGER INGELHEIM ANIMAL HEALTH USA Inc., 3239 Satellite Blvd., Duluth, GA 30096, US

E01244

EP2114447

Vrsta promjene

Adresa

Datum promjene

2020-01-28

Stari podatak

BOEHRINGER INGELHEIM ANIMAL HEALTH USA Inc., 2621 North Belt Highway, St. Joseph MO 64506-2002, US

Novi podatak

BOEHRINGER INGELHEIM ANIMAL HEALTH USA Inc., 3239 Satellite Blvd., Duluth, GA 30096, US

E01297

EP2276486

Vrsta promjene

Naziv

Datum promjene

2020-01-31

Stari podatak

BioNTech AG, An der Goldgrube 12, 55131 Mainz, DE

Novi podatak

BioNTech SE, An der Goldgrube 12, 55131 Mainz, DE

E01696

EP1833992

Vrsta promjene

Adresa

Datum promjene

2020-01-20

Stari podatak

Boehringer Ingelheim Animal Health USA Inc., 2621 North Belt Highway, St. Joseph MO 64506-2002, US

Novi podatak

Boehringer Ingelheim Animal Health USA Inc., 3239 Satellite Blvd., Duluth, GA 30096, US

E02449

EP2474543

Vrsta promjene

Naziv i adresa

Datum promjene

2020-03-04

Stari podatak

Kyowa Hakko Kirin Co., Ltd., 1-6-1, Ohtemachi Chiyoda-ku, Tokyo 100-8185, JP

Novi podatak

Kyowa Kirin Co., Ltd., 1-9-2, Otemachi, Chiyoda-ku, Tokyo 100-0004, JP

E02520

EP2474544

Vrsta promjene

Naziv i adresa

Datum promjene

2020-03-04

Stari podatak

Kyowa Hakko Kirin Co., Ltd., 1-6-1, Ohtemachi Chiyoda-ku, Tokyo 100-8185, JP

Novi podatak

Kyowa Kirin Co., Ltd., 1-9-2, Otemachi, Chiyoda-ku, Tokyo 100-0004, JP

E02521

EP2308509

Vrsta promjene

Naziv i adresa

Datum promjene

2020-03-04

Stari podatak

Kyowa Hakko Kirin Co., Ltd., 1-6-1, Ohtemachi
Chiyoda-ku, Tokyo 100-8185, JP

Novi podatak

Kyowa Kirin Co., Ltd., 1-9-2 Ohtemachi
Chiyoda-ku, Tokyo 100-0004, JP

E02549

EP2078032

Vrsta promjene

Adresa

Datum promjene

2020-02-04

Stari podatak

Repros Therapeutics Inc., 2408 Timberloch
Place, B-7, The Woodlands, TX 77380, US

Novi podatak

Repros Therapeutics Inc., 5 Giralda Farms,
Madison, NJ 07940, US

E02759

EP2972360

Vrsta promjene

Adresa

Datum promjene

2019-12-20

Stari podatak

Translate Bio, Inc., 200 Sidney Street, Suite
310, Cambridge, MA 02139, US

Novi podatak

Translate Bio, Inc., 29 Hartwell Avenue,
Lexington, MA 02421, Cambridge, MA 02139,
US

PRIJENOS PRAVA / PRIJENOS PRAVA / ПРИЈЕНОС ПРАВА

E01297

EP2276486

Datum ugovora

2019-06-24

Opseg prenosa prava

U cijelosti

Nosilac

4SC AG, Fraunhoferstrasse 22, 82152 Planegg-Martinsried, DE

Sticalac

BioNTech AG, An der Goldgrube 12, 55131 Mainz, DE

E01877

EP2311878

Opseg prenosa prava

U cijelosti

Nosilac

TRON - Translationale Onkologie an der Universitätsmedizin der Johannes Gutenberg - Universität Mainz gemeinnützige GmbH, Freiligrathstrasse 12, 55131 Mainz, 55131 Mainz, DE

Ganymed Pharmaceuticals GmbH, An der Goldgrube 12, 55131 Mainz, DE

Sticalac

Astellas Pharma Inc., 5-1, Nihonbashi-Honcho 2-chome, Chuo-ku Tokyo 103-8411, JP

E02549

EP2078032

Datum ugovora

2019-10-16

Opseg prenosa prava

U cijelosti

Nosilac

Repros Therapeutics Inc., 5 Giralda Farms, Madison, NJ 07940, US

Sticalac

Allergan Pharmaceuticals International Ltd., Clonsaugh Business & Technology Park, Coolock, D17 E400, Dublin, IE

E02951

EP2719385

Datum ugovora

2019-12-12

Opseg prenosa prava

U cijelosti

Nosilac

Sebela International Limited, H.P. House 21 Laffan Street, Hamilton HM09, BM

Sticalac

Sebela International Bermuda Limited, H.P. House 21 Laffan Street, Hamilton, Bermuda HM09, BM

E02951

EP2719385

Datum ugovora

2019-12-12

Opseg prenosa prava

U cijelosti

Nosilac

Sebela International Bermuda Limited, H.P. House 21 Laffan Street, Hamilton, Bermuda HM09, BM

Sticalac

Sebela Ireland Limited, 3rd Floor, West Wing, Adelaide Chambers, Peter Street, Dublin 8, IE

E03077

EP3159345

Opseg prenosa prava

U cijelosti

Nosilac

Gilead Sciences, Inc., 333 Lakeside Drive, Foster City, CA 94404, US

Sticalac

Gilead Pharmasset, LLC, 333 Lakeside Drive, Foster City, CA 94404, US

PRESTANAK PRAVA / PRESTANAK PRAVA / ПРЕСТАНАК ПРАВА

BAP01808

Datum prestanka važenja

2019-10-29

Razlog

Patent istekao

BAP01853

Datum prestanka važenja

2019-10-15

Razlog

Patent istekao

BAP01855

Datum prestanka važenja

2020-02-25

Razlog

Patent istekao

BAP051942

Datum prestanka važenja

2019-07-26

Razlog

Prestanak važenja patenta (zbog neplaćanja održavanja)

BAP062425

Datum prestanka važenja

2019-06-26

Razlog

Prestanak važenja patenta (zbog neplaćanja održavanja)

BAP062426

Datum prestanka važenja

2019-06-26

Razlog

Prestanak važenja patenta (zbog neplaćanja održavanja)

E00215

Datum prestanka važenja

2019-06-15

Razlog

Prestanak važenja patenta (zbog neplaćanja održavanja)

E00644

Datum prestanka važenja

2019-07-26

Razlog

Prestanak važenja patenta (zbog neplaćanja održavanja)

E00702

Datum prestanka važenja

2019-07-18

Razlog

Prestanak važenja patenta (zbog neplaćanja održavanja)

E00805

Datum prestanka važenja

2019-06-12

Razlog

Prestanak važenja patenta (zbog neplaćanja održavanja)

E00872

Datum prestanka važenja

2019-06-15

Razlog

Prestanak važenja patenta (zbog neplaćanja održavanja)

E00880

Datum prestanka važenja

2019-06-15

Razlog

Prestanak važenja patenta (zbog neplaćanja održavanja)

E00953

Datum prestanka važenja

2019-05-13

Razlog

Prestanak važenja patenta (zbog neplaćanja održavanja)

E01059**Datum prestanka važenja**

2019-07-02

Razlog

Prestanak važenja patenta (zbog neplaćanja održavanja)

E01261**Datum prestanka važenja**

2019-06-27

Razlog

Prestanak važenja patenta (zbog neplaćanja održavanja)

E01263**Datum prestanka važenja**

2019-06-29

Razlog

Prestanak važenja patenta (zbog neplaćanja održavanja)

E01293**Datum prestanka važenja**

2019-05-17

Razlog

Prestanak važenja patenta (zbog neplaćanja održavanja)

E01348**Datum prestanka važenja**

2019-06-20

Razlog

Prestanak važenja patenta (zbog neplaćanja održavanja)

E01361**Datum prestanka važenja**

2019-07-18

Razlog

Prestanak važenja patenta (zbog neplaćanja održavanja)

E01420**Datum prestanka važenja**

2019-08-11

Razlog

Prestanak važenja patenta (zbog neplaćanja održavanja)

E01447**Datum prestanka važenja**

2019-06-14

Razlog

Prestanak važenja patenta (zbog neplaćanja održavanja)

E01551**Datum prestanka važenja**

2019-06-18

Razlog

Prestanak važenja patenta (zbog neplaćanja održavanja)

E01564**Datum prestanka važenja**

2019-07-16

Razlog

Prestanak važenja patenta (zbog neplaćanja održavanja)

E01577**Datum prestanka važenja**

2019-07-24

Razlog

Prestanak važenja patenta (zbog neplaćanja održavanja)

E01646**Datum prestanka važenja**

2019-06-25

Razlog

Prestanak važenja patenta (zbog neplaćanja održavanja)

E01668**Datum prestanka važenja**

2019-05-30

Razlog

Prestanak važenja patenta (zbog neplaćanja održavanja)

E01698**Datum prestanka važenja**

2019-06-29

Razlog

Prestanak važenja patenta (zbog neplaćanja održavanja)

E01749**Datum prestanka važenja**

2019-07-16

Razlog

Prestanak važenja patenta (zbog neplaćanja održavanja)

E01768**Datum prestanka važenja**

2019-06-22

Razlog

Prestanak važenja patenta (zbog neplaćanja održavanja)

E01810**Datum prestanka važenja**

2019-05-24

Razlog

Prestanak važenja patenta (zbog neplaćanja održavanja)

E01830**Datum prestanka važenja**

2019-07-21

Razlog

Prestanak važenja patenta (zbog neplaćanja održavanja)

E01832**Datum prestanka važenja**

2019-06-07

Razlog

Prestanak važenja patenta (zbog neplaćanja održavanja)

E01993**Datum prestanka važenja**

2019-06-23

Razlog

Prestanak važenja patenta (zbog neplaćanja održavanja)

E02091**Datum prestanka važenja**

2019-06-29

Razlog

Prestanak važenja patenta (zbog neplaćanja održavanja)

E02106**Datum prestanka važenja**

2019-08-09

Razlog

Prestanak važenja patenta (zbog neplaćanja održavanja)

E02248**Datum prestanka važenja**

2019-06-27

Razlog

Prestanak važenja patenta (zbog neplaćanja održavanja)

E02309**Datum prestanka važenja**

2019-06-24

Razlog

Prestanak važenja patenta (zbog neplaćanja održavanja)

E02319**Datum prestanka važenja**

2019-05-26

Razlog

Prestanak važenja patenta (zbog neplaćanja održavanja)

E02428**Datum prestanka važenja**

2019-08-14

Razlog

Prestanak važenja patenta (zbog neplaćanja održavanja)

E02451**Datum prestanka važenja**

2019-07-29

Razlog

Prestanak važenja patenta (zbog neplaćanja održavanja)

E02455**Datum prestanka važenja**

2019-03-07

Razlog

Prestanak važenja patenta (zbog neplaćanja održavanja)

E02499**Datum prestanka važenja**

2019-06-15

Razlog

Prestanak važenja patenta (zbog neplaćanja održavanja)

E02699**Datum prestanka važenja**

2019-06-19

Razlog

Prestanak važenja patenta (zbog neplaćanja održavanja)

E02749**Datum prestanka važenja**

2019-07-06

Razlog

Prestanak važenja patenta (zbog neplaćanja održavanja)

E02762**Datum prestanka važenja**

2019-06-19

Razlog

Prestanak važenja patenta (zbog neplaćanja održavanja)

E02802**Datum prestanka važenja**

2019-06-09

Razlog

Prestanak važenja patenta (zbog neplaćanja održavanja)

E02910**Datum prestanka važenja**

2019-06-10

Razlog

Prestanak važenja patenta (zbog neplaćanja održavanja)

E02930**Datum prestanka važenja**

2019-06-16

Razlog

Prestanak važenja patenta (zbog neplaćanja održavanja)

E02936**Datum prestanka važenja**

2019-05-01

Razlog

Prestanak važenja patenta (zbog neplaćanja održavanja)

E03022**Datum prestanka važenja**

2019-07-23

Razlog

Prestanak važenja patenta (zbog neplaćanja održavanja)

E03119**Datum prestanka važenja**

2019-07-26

Razlog

Prestanak važenja patenta (zbog neplaćanja održavanja)

E03122**Datum prestanka važenja**

2019-06-30

Razlog

Prestanak važenja patenta (zbog neplaćanja održavanja)

ПОНОВНА ОБЈАВА/ПОНОВНА ОБЈАВА/ПОНОВНА ОБЈАВА**Prijevod izmijenjenih patentnih zahtjeva europskog patenta na bosanski/srpski/hrvatski jezik nakon prigovora (EPO)**(11) **BA/EP2178625**(21) **E02264** (22) 2016-12-27

(26) SR

(31) 2007904037 P (32) 2007-07-27 (33) AU

(96) 08714471.3 2008-03-26

(97) 2010-04-28

(51) **B01J 3/00** , **B09B 3/00** , **C10G 1/00** , **C10J 3/78** , **C10G 1/10** , **C10J 3/00**

(73) Ignite Resources Pty Ltd

Level 7, 140 Arthur St. North Sidney, NSW
2060

AU

Licella Pty Limited

Licella Pty Limited North Sidney, NSW 2060

AU

Licella Fibre Fuels Pty Ltd

Level 7, 140 Arthur St. North Sidney, NSW

2060

AU

(72) HUMPHREYS, Leonard James

22 Allard Avenue Roseville Chase, NSW

2069

AU

(74) "INTELBIRO" d.o.o.

M.H. Uskufije 3, 71000 Sarajevo

BA

(54) **POSTUPAK ZA PRETVARANJE
ORGANSKE MATERIJE U PROIZVOD**

(57)

Postupak za pretvaranje organske materije u hemijski razgrađen proizvod obuhvata gorivo, postupak obuhvata proizvodnju superkritične tečnosti, i dovođenje u kontakt organske materije sa tečnošću da se formira reakciona mešavina u kojoj se organska materija pretvara u proizvod pri čemu se superkritična tečnost proizvodi zagrevanjem fiksne količine tečnosti da se omogući stvaranje pritiska u kom se pritisak razvija primenom kontinualne pumpe za kašasti materijal, organski materijal obuhvata lignit (braon ugalj) ili obuhvata jednu ili više hemicululoza, celulozu i lignin, organska materija je u obliku drobljenih čestica u kašastom materijalu koji obuhvata tečnost, i odnos

tečnosti prema čvrstoj supstanci u kašastom materijalu je manji od oko 12:1, superkritična tečnost obuhvata vodu sa pritiskom većim od oko 220 i temperaturu između 400°C i 420°C, hemijski razgrađen proizvod obuhvata tečnu fazu naftnih proizvoda i bilo jednu ili obe: (i) čvrsta faza uglavnom obuhvata drveni ugalj; i/ili (ii) gasna faza uglavnom obuhvata metan, vodonik, ugljen monoksid i ugljen dioksid, i pri čemu je tečnost moguće zagrijati putem spoljnog grejnog sredstva, ili može biti zagrejana interno postupkom zajedničkim dovodom oksidacionog agensa sa tečnošću kako bi se regulisao nivo do kog se zagreva mešavina ove reakcije.

Broj ostalih patentnih zahtjeva: 5

**Prijevod izmijenjenih patentnih zahtjeva
europskog patenta na bosanski/srpski/
hrvatski jezik nakon prigovora (EPO)**

(11) **BA/EP2284167**

(21) **E02364** (22) 2017-04-12

(26) SR

(31) 701405 P (32) 2005-07-20 (33) US
716214 P 2005-09-12 US

(96) 10173956.3 2006-07-18

(97) 2011-02-16

(51) **C07D 401/14** , **A61K 31/506** ,
A61P 35/00

(73) Novartis AG
Lichtstrasse 35 4056 Basel
CH

(72) Manley, Paul W.
Bruggweg 12 4144, Arlesheim
CH
Shieh, Wen-Chung
295 Timber Drive Berkely Heights, NJ
07922
US
Sutton, Paul Allen
34 Irvington Road Parsippany, NJ 07054
US
Karpinski, Piotr H.
25 Terrace Parkway Lincoln Park, NJ 07035
US
Wu, Raeann
2423 Rachel Terrace Pine Brook, NJ 07058
US
Monnier, Stéphanie
6, Le Parc 68190, Raedersheim
FR
Brozio, Jörg
Spalendorweg 20 4051, Basel
CH

(74) Dragan Mićunović
Branilaca Sarajeva 10, 71000 Sarajevo
BA

(54) **KRISTALNI OBLICI 4-METIL-n-
[3-(4-METIL-IMIDAZOL-1-IL)-5-
TRIFLUOROMETIL-FENIL]-3-(4-
PIRIMIDIN-2-ILAMINO)-BENZAMIDA**

(57)

1. Kristalni oblik B hidrohloridne soli 4-metil-N-[3-(4-metil-imidazol-1-il)-5-trifluorometil-fenil]-3-(4-piridin-3-il-pirimidin-2-ilamino)-benzamida, naznačentime, što oblik B predstavlja monohidrat, i gde je pomenuti kristalni oblik okarakterisan pomoću mape difrakcije x-zraka na prahu sa svim maksimumima koji su odabrani od 7.2°, 9.2°, 11.4°, 12.0°, 12.3°, 14.6°, 14.8°, 15.7°, 17.6°, 19.2°, 19.5°, 20.5°, 22.0°, 23.4°, 23.9°, 25.0°, 25.5°, 25.9°, 27.0° (20stepeni).

Broj ostalih patentnih zahtjeva: 1

Prijevod izmijenjenih patentnih
zahtjeva europskog patenta na
bosanski/srpski/hrvatski jezik
nakon procedure ograničenja (EPO)

(11) **BA/EP2729443**

(21) **E01916** (22) 2016-01-08

(26) SR

(31) 201111682 (32) 2011-07-07 (33) GB
201161505305 P 2011-07-07 US
(96) 12735610.3 2012-07-06

(97) 2014-05-14

(51) **C07C 237/22**, **C07C 311/06**,
C07K 5/06, **C07C 311/19**, **C07D**
207/16

(73) Kalvista Pharmaceuticals Limited
Building 227 Tetricus Science park
Salisbury, Wiltshire SP4 0JQ
GB

(72) EVANS, David Michael
c/o KalVista Pharmaceuticals Building 227
Tetricus Science Park Salisbury SP4 0JQ
GB
DAVIE, Rebecca Louise
c/o KalVista Pharmaceuticals Building 227
Tetricus Science Park Salisbury SP4 0JQ
GB
EDWARDS, Hannah Joy
c/o KalVista Pharmaceuticals Building 227
Tetricus Science Park Salisbury SP4 0JQ
GB
ROOKER, David Philip
c/o KalVista Pharmaceuticals Building 227
Tetricus Science Park Salisbury SP4 0JQ
GB

(54) **DERIVATI BENZILAMINA KAO
INHIBITORI KALIKREIN PLAZME**

(57)

Jedinjenje formule I

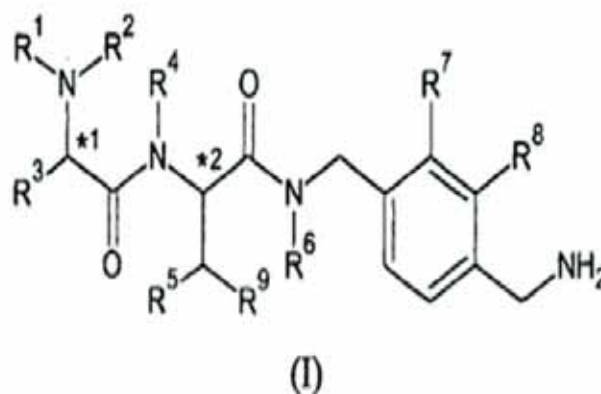

pri čemu:

R¹ je izabran od H, alkila, -COalkila, -COarila, -COheteroarila, -CO₂alkila, -(CH₂)_aOH, -(CH₂)_bCOOR¹⁰, -(CH₂)_cCONH₂, -SO₂alkila, -SO₂arila, -SO₂(CH₂)_nR¹³, -CO(CH₂)_iR¹⁴, -COcikloalkila, -COCH=CHR¹⁵, -CO(CH₂)_jNHCO(CH₂)_kR¹⁶ i -CONR¹⁷R¹⁸;

R² je izabran od H i alkila;

R³ je izabran od H, alkila, -(CH₂)_darila, -(CH₂)_eheteroarila, -(CH₂)_fcikloalkila, -(CH₂)_gheterocikloalkila, -CH(cikloalkila)₂, -CH(heterocikloalkila)₂ i -(CH₂)_laril-O-(CH₂)_m-arila;

R⁴ i R⁶ su nezavisno izabrani od H i alkila;

R⁵ je izabran od H, alkila, alkoksi i OH; ili R⁴ i R⁵, se zajedno sa atomima na koje su vezani mogu se združiti da formiraju 5- ili 6-članu azacikloalkilnu strukturu;

R⁷ i R⁸ su nezavisno izabrani od H, alkila, alkoksi, CN, halo i CF₃;

R⁹ je aril ili heteroaril;

R¹⁰ je H ili alkil;

a, b, c, d, e, f, g, h, i, j, 1 i m su nezavisno 1, 2 ili 3;

k je 0, 1, 2 ili 3;

*1 i *2 * označavaju hiralne centre;

alkil je prav zasićeni ugljovodoničnik koji ima do 10 atoma ugljenika (C₁-C₁₀) ili razgranati zasićeni ugljovodoničnik između 3 i 10 atoma ugljenika (C₃-C₁₀); alkil može opcionalno biti supstituisan sa 1 ili 2 supstituenta, nezavisno izabrana od (C₃-C₁₀) cikloalkila, (C₁-C₆)alkoksi, OH, CN, CF₃, COOR¹¹, fluoro i NR¹¹R¹²;

cikloalkil je mono- ili bi-ciklični zasićeni ugljovodoničnik između 3 i 10 atoma ugljenika;

cikloalkil može biti opcionalno fuzionisan sa aril grupom; ili cikloalkil je adamantil;

heterocikloalkil je C-povezani ili N-povezani 3-člani do 10-člani zasićeni, mono- ili bi-ciklični prsten, pri čemu navedeni heterocikloalkilni prsten sadrži, gde je to moguće, 1, 2 ili 3 heteroatoma nezavisno izabrana od N, NR¹¹ i O;

alkoksi je pravi O-vezani ugljovodoničnik između 1

i 6 atoma ugljenika (C_1-C_6) ili razgranati O-vezani ugljovodonik između 3 i 6 atoma ugljenika (C_3-C_6); alkoksi može opciono biti supstituisan sa 1 ili 2 supstituenta nezavisno izabrana od (C_3-C_{10}) cikloalkila, OH, CN, CF_3 , $COOR^{11}$, fluoro i $NR^{11}R^{12}$;

aril je fenil, bifenil ili naftil; aril može opciono biti supstituisan sa do 5 supstituenata nezavisno izabrana od alkila, alkoksi, OH, halo, CN, $COOR^{11}$, CF_3 i $NR^{11}R^{12}$;

heteroaril je 5, 6, 9 ili 10-člani mono- ili bi-ciklični aromatični prsten, koji sadrži, gde je to moguće, 1, 2 ili 3 člana prstena nezavisno izabrana od N, NR^{11} , S i O; heteroaril može opciono biti supstituisan sa 1, 2 ili 3 supstituenta, nezavisno izabrana od alkila, alkoksi, OH, halo, CN, $COOR^{11}$, CF_3 , $NR^{11}R^{12}$ i NHR^{19} ;

R^{11} i R^{12} su nezavisno izabrani od H i alkila;

R^{13} je aril ili heteroaril;

R^{14} je aril, heteroaril, cikloalkil ili heterocikloalkil;

R^{15} je H, alkil, aril, heteroaril, cikloalkil ili heterocikloalkil;

R^{16} je H, aril ili heteroaril;

R^{17} je H, alkil, aril, heteroaril ili heterocikloalkil;

R^{18} je $-(CH_2)_m R^{21}$, gde m je 0, 1, 2 ili 3 i R^{21} je H, aril ili heteroaril;

R^{19} -COalkil, -COaril ili -COheteroaril;

i tautomeri, stereoisomeri (uključujući enantiomere, diastereoisomere i racemske i skalemične smeše od njih), farmaceutski prihvatljive soli i solvate od njih.

Broj ostalih patentnih zahtjeva: 14

**RJEŠENJE O IZDAVANJU SVJEDODŽBI
RJEŠENJE O IZDAVANJU SVJEDODŽBI
PJEŠEЊE O IZDAVAЊU SVJEDOЏBI**

(21) **0009** (22) 2014-12-02 (11) SDZ20200043 2020-02-26
(43) 2020-03-31 (94) Od:2024-07-20 do:2029-07-20

(68) E00382 / EP1786785 (73) Novartis AG
Lichtstrasse 35, 4056 Basel
CH
Astex Therapeutics Ltd.
436 Cambridge Science Park Milton Road
Cambridge CB4 0QA
GB

(54) ENANTIOMERNO ČISTI
AMINOHETEROARILNI SPOJEVI KAO
INHIBITORI PROTEINSKIH KINAZA

(95) **CRIZOTINIB, ALTERNATIVNO U OBLIKU
FARMACEUTSKI PRIHVATLJIVE SOLI,
HIDRATA ILI SOLVATE ISTOGA**

(92) 04-07.9-269/14; 2014-06-20; BA

(71) Pfizer, Inc.
235 East 42nd Street, New York, NY 10017
US

(74) "INTELBIRO" d.o.o.
M.H. Uskufije 3, 71000 Sarajevo
BA

(11) SDZ20200009 2020-01-23

(94) Od:2025-08-16 do:2029-06-21

(73) Pfizer, Inc.
235 East 42nd Street, New York, NY 10017
US

(21) **0043** (22) 2019-03-04
(43) 2020-03-31

(68) E01531 / EP2331547

(54) PIROLOPIRIMIDINSKA JEDINJENJA KAO
INHIBITORI CDK

(95) **RIBOCIKLIB ILI NJEGOVA
FARMACEUTSKI PRIHVATLJIVA SO**

(92) 04-07.3-1-7845/17; 2018-11-01; BA

(71) Novartis AG
Lichtstrasse 35, 4056 Basel
CH
Astex Therapeutics Ltd.
436 Cambridge Science Park Milton Road
Cambridge CB4 0QA
GB

(74) Dragan Mićunović
Branilaca Sarajeva 10, 71000 Sarajevo
BA

INDUSTRIJSKI DIZAJN

INDUSTRIJSKI DIZAJN

ИНДУСТРИЈСКИ ДИЗАЈН

INDUSTRIAL DESIGNS

OBJAVA INDUSTRIJSKOG DIZAJNA-OBJAVA INDUSTRIJSKOG DIZAJNA ОБЈАВА ИНДУСТРИЈСКОГ ДИЗАЈНА

Bibliografski podaci svrstani su prema rastućem registarskom broju industrijskog dizajna

Podaci su popraćeni INID kodom/Internationally agreed Numbers for the Identification of Data/(br. u zagradi)
za identifikaciju podataka o patentima a prema standardu WIPO ST.80.

Prikaz redosleda podataka u objavljenom industrijskom dizajnu je slijedeći:

(11) **Registarski broj industrijskog dizajna** (15) Datum registracije industrijskog dizajna

(21) Registarski broj prijave industrijskog dizajna (22) Datum podnošenja prijave ind. dizajna

(73) **Nosilac(oci) industrijskog dizajna**

(72) Autor(i) industrijskog dizajna

(30,23) Podaci o unijskom pravu prvenstva (broj prioritetne prijave, datum podnošenja i država)

(18) Datum do kojeg važi priznato pravo industrijskog dizajna

(54) **Naziv predmeta zaštite**

(55) PRIKAZ PREDMETA
ZAŠTITE

(57) Opis karakterističnih obilježja predmeta zaštite, uključujući i naznaku boja

(51) **Međunarodna klasifikacija za industrijski dizajn prema Lokarnskom aranžmanu**

(28) Predmet prijave-dvodimenzionalan ili trodimenzionalan; ukupan broj predmeta zaštite

(74) Zastupnik(ici)

STRUKTURA REGISTRARSKOG BROJA DIZAJNA
STRUKTURA REGISTRACIJSKOG BROJA DIZAJNA
СТРУКТУРА РЕГИСТАРСКОГ БРОЈА ДИЗАЈНА

BA D 97 0001



(11) **BAD19770**
 (15) **12/02/2020**
 (21) **BAD19770A**
 (22) **25/06/2019**
 (73) **DEPLAST d.o.o. TUZLA,**
Ul. Vukovarska br.69,
75000 Tuzla, BA

(72) **Demirel Pirić,**
Ul. Vukovarska br.69,
75000 Tuzla, BA

(30) **Nije zatraženo**

(18) **25/06/2024**

(54) **ALUMINIJSKI PROFILI**

(55)

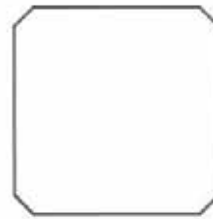

S.L.2.1

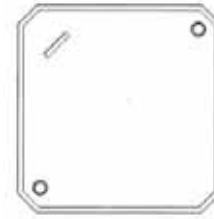

S.L.2.2

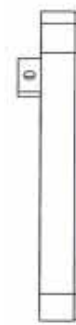

S.L.2.3



S.L.2.4

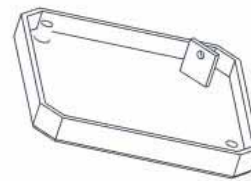

S.L.2.5

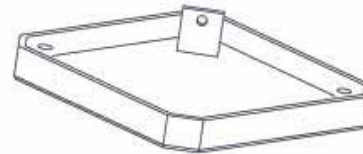

S.L.2.6



S.L.1.1

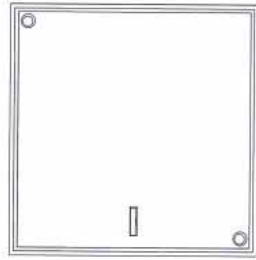

S.L.1.2



S.L.1.3

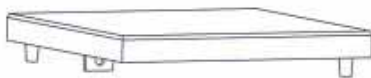

S.L.1.4

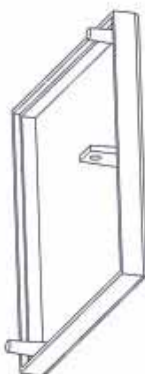

S.L.1.5

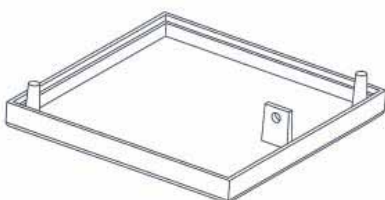

S.L.1.6



S.L.3.1



S.L.3.2

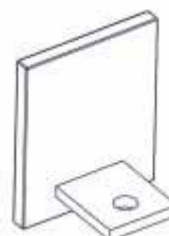

S.L.3.3

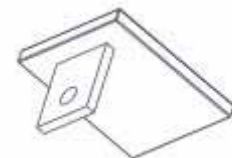

S.L.3.4



S.L.3.5



S.L.3.6



S.L.4.1



S.L.5.1

- (51) 25-01
- (28) 3D 5
- (74) Nema zastupnika

**INDEX PREMA RASTUĆEM REGISTRARSKOM BROJU IND.DIZAJNA
INDEX PREMA RASTUĆEM REGISTRACIJSKOM BROJU IND.DIZAJNA
ИНДЕКС ПРЕМА РАСТУЋЕМ РЕГИСТАРСКОМ БРОЈУ ИНД.ДИЗАЈНА**

Registarski broj industrijskoga dizajna
Registarski broj industrijskoga dizajna
Регистарски број индустријског дизајна

BAD19770

**INDEX PREMA MEĐUNARODNOJ KLASIFIKACIJI ZA IND.DIZAJN
INDEX PREMA MEĐUNARODNOJ KLASIFIKACIJI ZA IND.DIZAJN
ИНДЕКС ПРЕМА МЕЂУНАРОДНОЈ КЛАСИФИКАЦИЈИ ЗА ИНД.ДИЗАЈН**

Međ.klasifikacija za I.D prema Lokarnskom sporazumu
Međ.klasifikacija za I.D prema Lokarnskom sporazumu
Међ.класификација за И.Д.према Локарском споразуму

Registarski broj I.Dizajna
Registracijski broj I.Dizajna
Регистарски број И.Дизајна

BAD19770

LOC(11) CL. 25-01

**INDEX PREMA NOSIOCIMA INDUSTRIJSKOGA DIZAJNA
INDEX PREMA NOSITELJIMA INDUSTRIJSKOGA DIZAJNA
ИНДЕКС ПРЕМА НОСИОИМА ИНД.ДИЗАЈНА**

Nosilac industrijskog dizajna
Nositelj industrijskog dizajna
Носилац индустријског дизајна

Registarski broj Ind. dizajna
Registracijski broj ind.dizajna
Регистарски број инд.дизајна

BAD19770

DEPLAST d.o.o. TUZLA

OBJAVA PRIJAVE INDUSTRIJSKOG DIZAJNA
OBJAVA PRIJAVE INDUSTRIJSKOG DIZAJNA
ОБЈАВА ПРИЈЕВЕ ИНДУСТРИЈСКОГ ДИЗАЈНА

Bibliografski podaci svrstani su prema rastućem registarskom broju prijave industrijskog dizajna
Podaci su popraćeni INID kodom/Internationally agreed Numbers for the Identification of
Data/(br. u zagradi)
za identifikaciju podataka o patentima a prema standardu WIPO ST.80.
Prikaz redosleda podataka u objavljenom industrijskom dizajnu je slijedeći:

(21) RegistarSKI broj prijave industrijskog dizajna (22) Datum podnošenja prijave ind. dizajna

(71) Nosilac(oci) industrijskog dizajna

(30) Podaci o unijskom pravu prvenstva (broj prioritetne prijave, datum podnošenja i država)

(55) PRIKAZ PREDMETA
ZAŠTITE

(51) Međunarodna klasifikacija za industrijski dizajn prema Lokarnskom aranžmanu

(54) Naziv predmeta zaštite

(28) Predmet prijave-dvodimenzionalan ili trodimenzionalan; ukupan broj predmeta zaštite

(74) Zastupnik(ici)

STRUKTURA REGISTRARSKOG BROJA PRIJAVE DIZAJNA
STRUKTURA REGISTRACIJSKOG BROJA PRIJAVE DIZAJNA
СТРУКТУРА РЕГИСТАРСКОГ БРОЈА ПРИЈАВЕ ДИЗАЈНА

BA D 97 0001 A



Napomena: Nakon što Institut za intelektualno vlasništvo prizna dizajn slovna oznaka A se briše

Napomena: Nakon što Institut za intelektualno vlasništvo prizna dizajn slovna oznaka A se briše

Напомена: Након што институт за интелектуалну својину призна дизајн словна ознака А се брише

(21) **BAD19777A** (22) 12/12/2019

(71) **Frito-Lay North America, Inc. ,**
7701 Legacy Drive, Plano,
Texas, TX 75024-4099, US

(30) **29/701,007** 07/08/2019 **US**

(55)



S.L.1.1



S.L.1.2



S.L.1.3



S.L.1.4



S.L.1.5



S.L.1.6

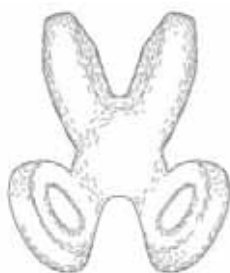

S.L.1.7



S.L.2.1



S.L.2.2



S.L.2.3



S.L.2.4



S.L.2.5



S.L.2.6



S.L.2.7



S.L.3.1



S.L.3.2



S.L.3.3



S.L.3.4



S.L.3.5



S.L.3.6



S.L.3.7



S.L.4.1



S.L.4.2



S.L.4.3

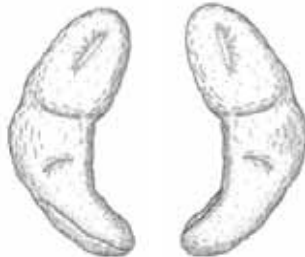

S.L.4.4

S.L.4.5

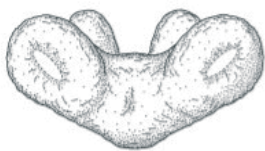

S.L.4.6



S.L.4.7

(51) 01-01

(54) BISKVITI

(28) 3D

10

(74) Petošević d.o.o. ,
Željeznička 20,
71000 Sarajevo, BA

(21) BAD19778A (22) 19/12/2019

(71) Salkić Emir,
Hamze Orlovića 7,
71000 Sarajevo, BA

(30) Nije zatraženo

(55)



S.L.1.1



S.L.1.2



S.L.1.3

(51) 12-11

(54) Dječije biciklo

(28) 3D

1

(74) Nema zastupnika

(21) **BAD20779A** (22) **22/01/2020**

(71) **DEPLAST d.o.o. TUZLA,**
Ul. Vukovarska br.69,
75000 Tuzla, BA

(30) **Nije zatraženo**

(55)



S.L.1.1



S.L.2.1



S.L.3.1



S.L.4.1

(51) **25-01**

(54) **Aluminijski profili**

(28) **2D** **4**

(74) **Nema zastupnika**

(21) **BAD20783A** (22) **10/02/2020**

(71) **FOKUS-BH d.o.o. ,**
Podgaj bb,
70230 Bugojno, BA

(30) **Nije zatraženo**

(55)



(51) **09-01**

(54) **LIMENKA ZA PIĆE**

(28) **3D** **1**

(74) **Nema zastupnika**

**PRESTANAK VAŽENJA INDUSTRIJSKOGA DIZAJNA
PRESTANAK VAŽENJA INDUSTRIJSKOGA DIZAJNA
ПРЕСТАНАК ВАЖЕЊА ИНДУСТРИЈСКОГ ДИЗАЈНА**

(registarski broj industrijskoga dizajna)

BAD09490

(objavljeno u Glasniku)

1/2010

(nositelji industrijskoga dizajna)

(BEKTO-PRECISA d.o.o.

(Međunarodna klasifikacija za industrijski dizajn prema Lokamskom aranžmanu)

LOC (9) Cl. 13-03

(naziv predmeta zaštite)

MJERNI ORMAR

(datum prestanka važenja industrijskoga dizajna)

03/08/2019

BAD09491

3/2010

JAKIM Robert

LOC (9) Cl. 25-03

MULTIPAVILJONI

10/08/2019

BAD09492

4/2012

Diaddeo d.o.o. Brčko, Proizvodnja, promet i usluge

LOC (9) Cl. 20-03

STALAK ZA IZLAGANJE

27/08/2019

BAD09493

3/2012

PIRIĆ Faruk

LOC (9) Cl. 11-02

CVJETAJUĆI KRST/KRIŽ

16/09/2019

BAD14630

1/2015

DIVAN d.o.o. VITEZ,

LOC (10) Cl. 06-01;02;05;06.

NAMJEŠTAJ

14/082019

BAD14633

2/2015

SCHREDER S.A.

LOC (9) Cl. 26-05

UREĐAJ ZA VANJSKO OSVJETLJAVANJE

08/09/2019

BAD14634

2/2015

SCHREDER S.A.

LOC (9) Cl. 26-05

UREĐAJ ZA VANJSKO OSVJETLJAVANJE

08/09/2019

BAD14636

2/2015

VISIONAR d.o.o.,

LOC (10) Cl. 06-01

NAMJEŠTAJ

24/09/2019

BAD14637

2/2015

VISIONAR d.o.o.,

LOC (10) Cl. 06-01

NAMJEŠTAJ

24/09/2019

**PRODUŽENJE VAŽENJA INDUSTRIJSKOGA DIZAJNA
PRODULJENJE VAŽENJA INDUSTRIJSKOGA DIZAJNA
ПРОДУЖЕЊЕ ВАЖЕЊА ИНДУСТРИЈСКОГ ДИЗАЈНА**

(registarski broj industrijskog dizajna)

BAD04244

(objavljeno u glasniku)

3/2004

(nosilac industrijskoga dizajna)

Sony Computer Entertainment Inc.

(Međunarodna klasifi kacija za industrijski dizajn
prema Lokarnskom aranžmanu)

03-01

(naziv predmeta zaštite)

SPREMNIK ZA KASету ZA DISKOVE

(datum prestanka važenja nakon produženja za
5 godina)

16/09/2024

(registarski broj industrijskog dizajna)

BAD05260

(objavljeno u glasniku)

1/2005

(nosilac industrijskoga dizajna)

Sony Computer Entertainment Inc.

(Međunarodna klasifi kacija za industrijski dizajn
prema Lokarnskom aranžmanu)

13-02

(naziv predmeta zaštite)

BATERIJA

(datum prestanka važenja nakon produženja za
5 godina)

15/02/2025

(registarski broj industrijskog dizajna)

BAD15642

(objavljeno u glasniku)

1/2016

(nosilac industrijskoga dizajna)

SCHREDER S.A.

(Međunarodna klasifi kacija za industrijski dizajn
prema Lokarnskom aranžmanu)

26-05

(naziv predmeta zaštite)

UREĐAJ ZA VANJSKO OSVJETLJAVANJE

(datum prestanka važenja nakon produženja za
5 godina)

06/02/2025

(registarski broj industrijskog dizajna)

BAD15643

(objavljeno u glasniku)

1/2016

(nosilac industrijskoga dizajna)

SCHREDER S.A.

(Međunarodna klasifi kacija za industrijski dizajn
prema Lokarnskom aranžmanu)

26-05

(naziv predmeta zaštite)

UREĐAJ ZA VANJSKO OSVJETLJAVANJE

(datum prestanka važenja nakon produženja za
5 godina)

06/02/2025

ŽIGOVI
ŽIGOVI
ЖИГОВИ
TRADEMARKS

OBJAVA PRIJAVA ŽIGOVA

Bibliografski podaci svrstani su prema rastućem broju prijave žiga.

Podaci su popraćeni INID kodom/Internationall agreedy Numbers for the Identification of Data/ (broj u zagradi),za identifikaciju podataka o žigovima,a prema standardu WIPO ST.60

Prikaz redosljeda podataka u objavljenoj prijavi žiga je slijedeći:

(210) **Broj prijave žiga**

(220) Datum podnošenja prijave žiga

(442) **Datum objave prijave žiga**

(300) Podaci o pravu prvenstva (država,datum podnošenja i broj prioritete prijave)

(230) Datum izložbenog (sajamskog) prava prvenstva

(732) **Nosilac žiga**

(740) Zastupnik

(551) Kolektivni žig

(591) Boje

(554) Trodimenzionalni žig

(539) Opis

(540) Izgled žiga



Izgled žiga (text ili slika)
(max 8 x 8 cm za sliku)

(526) Disklaimer – Dobrovoljno ograničenje obima zaštite

(531) Međunarodna klasifikacija figurativnih elemenata žigova prema Bečkoj klasifikaciji–sedma edicija

(511) **Međunarodna klasifikacija roba i usluga prema Ničanskoj klasifikaciji - jedanesta edicija**

STRUKTURA REGISTRARSKOG BROJA PRIJAVE ŽIGOVA
STRUKTURA REGISTRACIJSKOG BROJA PRIJAVE ŽIGOVA
СТРУКТУРА РЕГИСТАРСКОГ БРОЈА ПРИЈАВЕ ЖИГОВА

BA Z 97 0001 A



Напомена: Након што Институт за интелектуално власништво призна жиг словна ознака A се брише

Напомена: Након што Институт за интелектуално власништво призна жиг словна ознака A се брише

Напомена: Након што институт за интелектуалну својину призна жиг словна ознака A се брише

(210) **BAZ1720291A** (220) 27/06/2017

(442) 31/03/2020

(732) **Agrokomerc d.d. Velika Kladuša**
Trg Ahmeta Mržljaka 1, 77230 Velika
Kladuša, BA

(740) KARABDIĆ KERIM

(591) narandžasta, bijela, crna

(540)



(531) 25.3,26.4,27.5,29.1

(511)

30 Biskvit sa voćnim punjenjem i čokoladnim preljevom.

(210) **BAZ1820771A** (220) 22/02/2018

(442) 31/03/2020

(732) **Nexe Grupa d.d. za upravljanje**
društvima Vinogradska br. 6, 31500
Našice, HR

(740) Sanja Voloder

(540)

NEXE

(511)

19 Beton; beton (građevinski elementi od betona); cement; crijep, nemetalni; crijep, žljebasti, nemetalni; gredice nemetalne; cigla; šljunak.

(210) **BAZ1820795A** (220) 05/03/2018

(442) 31/03/2020

(732) **FEAL d.o.o. za preradu aluminijske**
ŠIROKI BRIJEG Trnska cesta 146,
88220 Široki Brijeg, BA

(740) DR DIANA PROTIĆ-TKALČIĆ &
PARTNERS D.O.O.

(591) crvena

(540)



(531) 27.5,29.1

(511)

6 Proizvodnja aluminijskih profila (extrudiranje); proizvodnja metalnih konstrukcija i njihovih dijelova; proizvodnja metalne građevinske stolarije; proizvodnja visećih fasada; proizvodnja spuštenih stropova i podignutih podova; proizvodnja okova; izrada montažnih objekata i njihovih dijelova.;

8 Proizvodnja alata.;

37 Ugradnja metalnih konstrukcija i njihovih dijelova; ugradnja metalne građevinske stolarije; ugradnja visećih fasada; ugradnja spuštenih stropova i podignutih podova; montaža montažnih objekata i njihovih dijelova.;

40 Usluge površinske zaštite profila, limova, panela, metalnih konstrukcija i njihovih dijelova (eleksaža ili anodizacija, elektrostatsko plastificiranje).;

42 Projektovanje i konstruiranje montažnih objekata i njihovih dijelova.

(210) **BAZ1820803A** (220) 08/03/2018

(442) 31/03/2020

(732) **Abdi Ibrahim Ilaç Sanayi ve Ticaret A.S.**
Reşitpaşa Mahallesi, Eski Büyükdere,
Caddesi No:4 34467, Maslak, Istanbul,
R

(740) "INTELBIRO" d.o.o.

(540)

JUVE

(511)

5 Farmaceutski proizvodi izuzev preparata za potporu simptomatskom oslobađanju od boli uzrokovane akutnim uganućem, ubojima i kontuzijama ekstremiteta kod tupih ozljeda (npr. sportskih ozljeda), kao i od bolova mekih tkiva oko zglobova, poput tetiva, ligamenata i drugog veziva u slučajevima gonartroze (oštećenja hrskavice koljena). Veterinarski proizvodi; higijenski proizvodi za upotrebu u medicini; dijetne tvari za medicinske potrebe, hrana za dojenčad; flasteri, materijal za previjanje; materijali za plombiranje zubi i za zubne otiske; dezinfekcijska sredstva; proizvodi za uništavanje životinjskih štetočina; fungicidi, herbicidi.

(210) **BAZ1820804A** (220) 08/03/2018
 (442) 31/03/2020
 (732) **Amir Smilagić Nikole Pašića br. 23, Banja Luka, BA**

(591) crvena
 (540)



(531) 26.4,26.5,26.11,27.5,27.,29.1
 (511)

43 Bifei (snek barovi); kafeterije; kafići; kantine, menze; oblikovanje hrane; restorani; restorani sa samoposluživanjem; usluge barova; usluge snabdjevanja hranom i pićem (catering).

(210) **BAZ1820805A** (220) 08/03/2018
 (442) 31/03/2020
 (732) **OD WEB387 Gradačaćka 26A, Sarajevo, BA**
 (540)



(531) 1.3,14.3
 (511)

9 Dodaci za pametne telefone.;

14 Ukrasi kao naprimjer: broševi (nakit), igle pribadače [nakit], kopče za kravate, kopče za nakit, kutije za izlaganje nakita, kutije za nakit, kutije za ručne satove, lančići [nakit], lančići za satove, dugmad za manžetne, medalje, medaljoni [nakit], privjesci [nakit], privjesci za ključeve, ukrasni; ukrasi [bizuterija], ukrasi za šešire, ukrasne igle, narukvice [nakit], narukvice za satove, naušnice, nakit (optočeni nakit);

26 Ukrasni noviteti kao naprimjer: alkice [odjevni pribor], broševi [odjevni pribor], kopče na pritisak [drukeri], kopče za bluze, kopče za obuću, kopče za odjeću, kopče za pojase, puceta [gumbi], trake za glavu, ukrasi za šešire, od neplemenitih metala; ukrasne značke, ukrasni predmeti za kosu, vez [ručni rad], značke od neplemenitih metala; značke, ukrasne

(210) **BAZ1820832A** (220) 26/03/2018
 (442) 31/03/2020
 (732) **BERNINA d.o.o. Visoka Glavica 2, 88220 Široki Brijeg, BA**
 (740) DR DIANA PROTIĆ-TKALČIĆ & PARTNERS D.O.O

(591) ljubičasta
 (540)



(531) 3.5,5.7,26.1,27.5,29.1
 (511)

29 Konzervirano, sušeno, zamrznuto i kuhano voće; mljeveni bademi; konzervirani grah; kriške voća; sušeni kokosovi orasi; kristalizirano voće; datule; voćne salate; ukuhano voće; konzerve od voća; ukiseljeni krastavci; konzervirana leća; konzervirane gljive; pripremljeni orašasti plodovi; konzervirane masline; konzervirani luk; obrađen kikiriki; konzervirani grašak; pikles (začin); grožđice; salate od povrća; konzerve od povrća; konzervirano, sušeno, zamrznuto i kuhano povrće; kiseli kupus.;

30 Kapar; kafa; nepržena kafa.; 31 Svježe voće i povrće; sirovo i neobrađeno žito i sjemenje; prirodne biljke; bademi; ječam; svježi grah; svježa cikla; svježe bobice; grmlje; svježi kesteni; korijen cikorije; svježa cikorija; svježi agrumi; kokosovi orasi; svježi krastavci; svježe vrtno bilje; svježe grožđe; svježi lješnjaci; borovnice (plod); svježi poriluk; svježi limuni; svježa zelena salata; kukuruz; svježe bundeve; svježe jestive tikvice; svježe gljive; kopriva; orašasti plodovi; svježi luk; svježe narandže; svježi kikiriki; svježi grašak; svježi krompir; svježa rabarbara; korijenje za životinjsku ishranu; svježi tartuf; svježe masline.

(210) **BAZ1820838A** (220) 29/03/2018

(442) 31/03/2020

(732) **KOPAS KOZMETIK PAZARLAMA VE SANAYI ANONIM SIRKETI Maslak Mahallesi Sumer Sokak No:4 Maslak Office Building Kat:13 Sariyer Istanbul, TR**

(740) "LINEA SERVICES" d.o.o. Sarajevo

(591) plava, nijanse plave, crna, siva, bijela

(540)

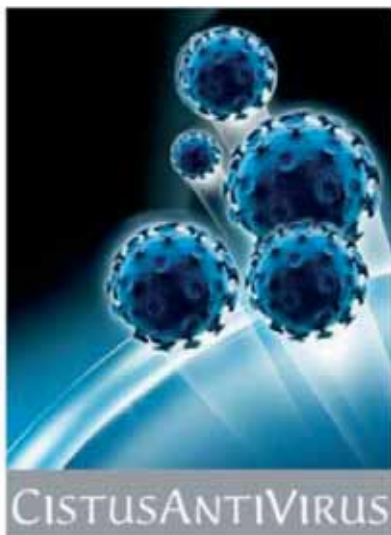

(531) 1.13,19.13,27.5,29.1

(511)

5 Farmaceutski, medicinski i veterinarski proizvodi; higijenski proizvodi za upotrebu u medicini; dijetne tvari za medicinske ili veterinarske potrebe, hrana za dojenčad; dijetetski suplementi za ljude i životinje; flasteri, materijal za previjanje; materijali za plombiranje zubi i za zubne otiske; dezinfekcijska sredstva; proizvodi za uništavanje životinjskih štetočina; fungicidi, herbicidi.

(210) **BAZ1820842A** (220) 30/03/2018

(442) 31/03/2020

(732) **ŠKODAAUTO a.s. tr. Václava Klementa 869, Mladá Boleslav II, 293 01, Mladá Boleslav, CZ**

(740) "ŽIVKO MIJATOVIĆ & PARTNERS" d.o.o. Sarajevo

(540)

ШКОДА

(531) 28.5

(511)

9 Snimljeni sadržaj (računarski programi, podaci i informacije); informativna i audio-vizuelna oprema; oprema za navigaciju, kontrolu, praćenje i ciljanje te kartografska oprema; instrumenti, indikatori i kontroleri za mjerenje, detekciju i nadzor; uređaji za znanstveno istraživanje i laboratorije; navigacijski sustavi za vozila; računarski softver za koordinaciju transportnih usluga; računarski softver za prikupljanje, pružanje i rezervisanje transportnih usluga; softver za navigacije; računarski softver za upotrebu od strane vozača i putnika motornih vozila i potencijalnih putnika za zajedničko upravljanje vozilom; računarski softver za koordinaciju i preuzimanje usluga isporuke; aplikacijski softver za mobilne telefone za koordinaciju transportnih usluga; aplikacijski softver za mobilne telefone za navigaciju; aplikacijski softver za mobilne telefone za upotrebu od strane vozača i putnika motornih vozila i potencijalnih putnika za zajedničko upravljanje vozilom, naprijed navedeno u vezi sa automobilima.;

12 Automobili i njihovi dijelovi i dodaci, uključeni u ovu klasu.;

36 Osiguranje; finansije; monetarni poslovi; lizing; prikupljanje finansijskih sredstava i finansijsko pokroviteljstvo; usluge finansijske procjene; posredovanje u osiguranju; savjetovanje o finansijskim pitanjima; bankarstvo; finansijska procjena naknade štete, naprijed navedeno u vezi sa automobilima.;

37 Usluge popravke i održavanja automobila i aktivnosti, naprijed navedeno u vezi sa automobilima.;

38 Elektronički prenos podataka, komunikacija pružena elektroničkim putem; sve u vezi sa automobilima.;

39 Prevoz; pakiranje i skladištenje robe; organizovanje putovanja; vuča; usluge taksi prevoza, usluge prevoza automobilima, logističke usluge u vezi sa prevozom; iznajmljivanje vozila, posebno automobila; prevoz putnika; posredovanje u uslugama prevoza; usluge pružanja informacija u vezi sa prometom; kontrola parkinga za motorna vozila pomoću navigacionih uređaja i aparata za lociranje (transportne usluge), naprijed navedeno u vezi sa automobilima.

(210) **BAZ1820856A** (220) 12/04/2018

(442) 31/03/2020

(732) **Bosnalijek, farmaceutska i hemijska industrija, dioničko društvo Jukićeva 53, 71000 Sarajevo, BA**

(740) KARABDIĆ KERIM

(540)

BOLEX

(511)

5 Farmaceutski proizvodi.

(210) **BAZ1820857A** (220) 12/04/2018
(442) 31/03/2020

(732) **Bosnalijek, farmaceutska i hemijska industrija, dioničko društvo Jukićeva 53, 71000 Sarajevo, BA**

(740) KARABDIĆ KERIM
(540)

DOLOREX

(511)

5 Farmaceutski proizvodi.

(210) **BAZ1820858A** (220) 12/04/2018
(442) 31/03/2020

(732) **Nedomex d.o.o. Pale Ul. Jahorinski potok b.b., 71420 Pale, BA**

(740) DR DIANA PROTIC-TKALČIĆ & PARTNERS D.O.O

(540)

TED HOME

(511)

3 Deterdženti.

(210) **BAZ1820859A** (220) 12/04/2018
(442) 31/03/2020

(732) **Wrangler Apparel Corp. 3411 Silverside Road, Wilmington, DE 19810, US**

(740) DR DIANA PROTIC-TKALČIĆ & PARTNERS D.O.O

(540)

WRANGLER

(511)

25 Jakne, suknje, sokne, šalovi i marame, kaiševi i donje rublje, obuća i pokrivala za glavu.

(210) **BAZ1820860A** (220) 17/04/2018
(442) 31/03/2020

(732) **Lidl Stiftung & Co. KG Stiftsbergstrasse 1, 74172 Neckarsulm, DE**

(740) "ŽIVKO MIJATOVIĆ & PARTNERS" d.o.o. Sarajevo

(591) zlatna, crna
(540)



(531) 26.1,27.5,29.1

(511)

30 Slastice i konditorski proizvodi, naročito čokolada, čokoladni proizvodi, biskviti, kolačići, mješavine za slastice od tijesta, praline.

(210) **BAZ1820861A** (220) 17/04/2018
(442) 31/03/2020

(732) **HIFA-PETROL d.o.o. Sarajevo Hotonj b.b., 71320 Vogošća, BA**

(540)



(531) 26.4,27.3,27.5 ,27.5

(511)

1 Hemijski proizvodi za industriju, nauku i fotografiju, kao i za poljoprivredu, povrtlarstvo i šumarstvo; sirova umjetna smola, sirova plastika, gnojivo za zemlju; mješavine za gašenje požara; preparati za kaljenje, zavarivanje i lemljenje metala; hemijski proizvodi za konzerviranje hrane; sredstva za štavljenje kože; ljepila za industriju; sredstva za rashlađivanje (antifriz), sredstvo za odleđivanje brava. ;

3 Preparati za bijeljenje i ostale tvari za pranje rublja; preparati za čišćenje, poliranje, odmaščivanje i struganje; sapuni; parfimerijski proizvodi, eterična ulja, kozmetički proizvodi, losioni za kosu; proizvodi za njegu zubi.;

4 Industrijska ulja i masti; sredstva za podmazivanje; proizvodi za upijanje, vlaženje i vezanje prašine; goriva (tekuća pogonska goriva) i rasvjetne tvari; svijeće, stijenjevi za rasvjetu.;

5 Farmaceutski i veterinarski proizvodi; higijenski proizvodi

za upotrebu u medicini dijetne tvari za medicinske potrebe, hrana za dojenčad; flasteri, materijal za previjanje; materijali za plombiranje zubi i za zubne otiske; dezinfekcijska sredstva; proizvodi za uništavanje životinjskih štetočina; fungicidi, herbicidi; osvježivači zraka. ;

30 Kava, čaj, kakao, šećer, riža, tapioka, sago, nadomjesci kave; brašno i proizvodi od žitarica, kruh, kolači, slastice, bomboni; sladoled; med, sirup od melase; kvasac, prašak za dizanje; sol, slačica (senf); ocat, umaci (začini); mirodije; led za hlađenje; umaci i dresinzi za salatu. ;

32 Pivo; mineralne i gazirane vode te ostala bezalkoholna pića; voćni napici i voćni sokovi; sirupi i ostali preparati za pripremanje napitaka.

(210) **BAZ1820862A** (220) 18/04/2018

(442) 31/03/2020

(732) **DENSO CORPORATION 1-1 Showa-cho, Kariya-city, Aichi-pref., JP**

(740) Advokat Inja Pašalić

(540)

DENSO

(531) 27.5

(511)

1 Rashladna sredstva za motore vozila, antifriz, rashladni pripremači, hemijski dodaci tekućim pogonskim gorivima.

(210) **BAZ1820863A** (220) 18/04/2018

(442) 31/03/2020

(732) **Asahi Europe Ltd. 1 Forge End, GU21 6DB Woking, Surrey, GB**

(740) PETOŠEVIĆ d.o.o.

(591) bijela, zlatna, bordo

(540)



(531) 5.7,24.3,25.1,25.3,27.1,27.5,29.1

(511)

32 Pivo.

(210) **BAZ1820864A** (220) 18/04/2018

(442) 31/03/2020

(732) **Asahi Europe Ltd. 1 Forge End, GU21 6DB Woking, Surrey, GB**

(740) PETOŠEVIĆ d.o.o.

(591) bijela, siva, zlatna, tamno smeđa, svijetlo smeđa

(540)



(531) 5.7,24.3,25.1,25.3,27.1,27.5,29.1

(511)

32 Pivo.

(210) **BAZ1820865A** (220) 18/04/2018

(442) 31/03/2020

(732) **Asahi Europe Ltd. 1 Forge End, GU21 6DB Woking, Surrey, GB**

(740) PETOŠEVIĆ d.o.o.

(591) crna, bijela, zlatna

(540)



(531) 5.7,24.3,25.1,25.3,27.1,27.5,29.1

(511)

32 Pivo.

(210) **BAZ1820866A** (220) 20/04/2018 (540)
 (442) 31/03/2020
 (732) **Lidl Stiftung & Co. KG Stiftsbergstrasse
 1, 74172 Neckarsulm, DE**
 (740) "MSA IP"
 (591) zlatna, crna
 (540)



(531) 3.1,24.1,25.1,27.5,29.1
 (511)

33 Alkoholna pića (osim piva), vina, pjenušava vina, žestoka pića (napitci), voćni destilati, brendi; esencije i ekstrakti za pripremu žestokih pića.

(210) **BAZ1820867A** (220) 20/04/2018
 (442) 31/03/2020
 (732) **Monster Energy Company 1 Monster
 Way, Corona, California 92879, US**
 (740) DR DIANA PROTIĆ-TKALČIĆ &
 PARTNERS D.O.O
 (540)

PUNCH MONSTER

(511)
 32 Bezalkoholna pića, uključujući gazirana pića i energetska pića; sirupi, koncentрати, praškovi i preparati za pripremanje pića, uključujući gazirana pića i energetska pića; pivo.

(210) **BAZ1820868A** (220) 20/04/2018
 (442) 31/03/2020
 (732) **Asahi Europe Ltd. 1 Forge End, GU21
 6DB Woking, Surrey, GB**
 (740) PETOŠEVIĆ d.o.o.
 (591) crvena, zlatna, crna, bijela



(531) 2.1,5.13,25.1,25.3,26.1,26.7,27.5,29.1
 (511)
 32 Pivo.

(210) **BAZ1820869A** (220) 20/04/2018
 (442) 31/03/2020
 (732) **ROHTO PHARMACEUTICAL CO., LTD.
 1-8-1, Tatsumi-nishi, Ikuno-ku, Osaka-
 shi, Osaka 544-8666, JP**
 (740) "ŽIVKO MIJATOVIĆ & PARTNERS"
 d.o.o. Sarajevo
 (540)



(531) 27.5
 (511)
 3 Kozmetički proizvodi; neseseri [torbe s kozmetičkim proizvodima]; kozmetički preparati za njegu kože; sredstva za skidanje šminke; preparati za šminkanje; kreme za izbjeljivanje kože; maske za ljepotu; sapun; šamponi; antiperspiranti; preparati za zaštitu od sunca; sjajila za usne; kupke za tijelo; dezodoransi za ljude ili za životinje.

(210) **BAZ1820870A** (220) 20/04/2018
 (442) 31/03/2020
 (732) **FLYBOSNIA d.o.o. Vrbanja 1, 71000 Sarajevo, BA**
 (740) "INTELBIRO" d.o.o.
 (591) žuta, plava
 (540)



(531) 3.7,26.3,27.5,29.1

(511)

12 Vozila; uređaji za kretanje po zemlji, vodi ili zraku.;

16 Papir, karton; tiskarski proizvodi, brošure, publikacije, časopisi (revije), papirnati pribor, papirnati privjesci za prtljagu, karte za ukrcavanje u vozilo, vozne karte.;

21 Pribor i posuđe za domaćinstvo i kuhinju (koji nisu od plemenitih metala niti su presvučeni metalom), naročito pribor za jelo i piće koji se poslužuju u avio prevozu. ;

25 Odjeća, obuća, pokrivala za glavu, naročito uniforme za letачko osoblje i osoblje na aerodromskim poslovima.;

28 Igre i igračke, gimnastički i sportski predmeti koji nisu obuhvaćeni drugim razredima; ukrasi za božićno drveće.;

35 Vođenje komercijalnih poslova; oglašavanje i reklamiranje.;

39 Prijevoz, uključujući prijevoz putnika, prtljage i robe u zračnom prometu; međunarodni transport robe i putnika u zračnom i cestovnom prometu, sve usluge prijevoza putnika i roba, usluge pružanja informacija o prijevozu i putovanju, usluge organiziranja putovanja rezerviranjem voznih karata za zrakoplovne letove, rezerviranje mjesta za putovanje i prijevoz, usluge iznajmljivanja prijevoznih sredstava naročito iznajmljivanje zrakoplova (aerotaxi), prijevoz poštanskih pošiljki i robe, prijevoz i isporuka robe, posredničke usluge u prijevozu putnika i robe.;; iznajmljivanje zrakoplova; agencije za zračni prijevoz; zračni prijevoz; prijevoz tereta; pratnja putnicima; rezervacije putovanja; rezerviranje mjesta za putovanje; otprema i isporuka tereta; iznajmljivanje vozila; prijevoz tereta kopnom i zrakom; usluge utovara i istovara tereta; usluge iznajmljivanja kontejnera; ambalažiranje i uskladištenje proizvoda te usluge ambalažiranja i pakiranja robe prije otpreme; organiziranje putovanja, turizam, obavljanje turističkih poslova, organiziranje putovanja, organiziranje izleta; usluge obavještanja o putovanjima ili prijevozu robe preko posrednika ili turističkih agencija, usluge obavještanja o cijeni prijevoza, voznom redu i o načinu prijevoza.;

41 Obuka, stručno osposobljavanje, razonoda, sportske i kulturne djelatnosti.;

43 Usluge okrepe (pružanje hrane i pića); pružanje privremenog smještaja, naročito organiziranje hotelskog i pansionskog smještaja, hotelske usluge, obavljanje ugostiteljskih poslova, naročito usluge kafeterija, usluge kafića, usluge kantina i restoranske usluge, usluge restorana sa samoposluživanjem, usluge barova.

(210) **BAZ1820871A** (220) 20/04/2018
 (442) 31/03/2020
 (732) **KENDY TRADE d.o.o. BANJA LUKA Novakovići bb, 78000 Banja Luka, BA**
 (540)



(531) 27.5

(511)

29 Mlijeko i mliječni proizvodi.

(210) **BAZ1820872A** (220) 23/04/2018
 (442) 31/03/2020
 (732) **Vitinka AD Zvornik Drinska dva br. 30, 75413 Kozluk, BA**
 (740) Dragan Mićunović
 (540)

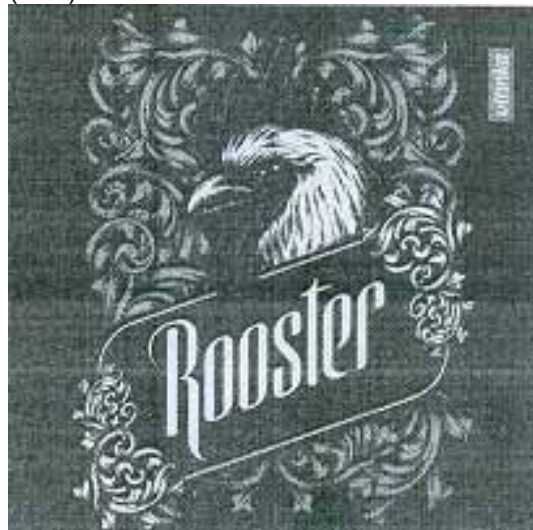

(531) 3.7,5.13,25.1,27.5

(511)

32 Pivo; mineralne i gazirane vode te ostala bezalkoholna pića; voćni napici i voćni sokovi; sirupi i ostali preparati za pripremanje napitaka.

(210) **BAZ1820873A** (220) 23/04/2018
 (442) 31/03/2020
 (732) **Monster Energy Company 1 Monster Way, Corona, California 92879, US**
 (740) DR DIANA PROTIĆ-TKALČIĆ & PARTNERS D.O.O

(540)

RULE YOUR KINGDOM!

(511)

32 Bezalkoholna pića, uključujući gazirana pića i energetska pića; sirupi, koncentрати, praškovi i preparati za pripremanje pića, uključujući gazirana pića i energetska pića; pivo.

(210) **BAZ1820874A** (220) 23/04/2018
 (442) 31/03/2020
 (732) **Pharmaceutical chemical cosmetic industry ALKALOID AD Skopje Blvd. Aleksandar Makedonski 12, 1000 Skopje, MK**

(740) "ŽIVKO MIJATOVIĆ & PARTNERS" d.o.o. Sarajevo

(540)

CRICEA

(511)

5 Hormonalni kontraceptivi.

(210) **BAZ1820875A** (220) 23/04/2018
 (442) 31/03/2020
 (732) **Pharmaceutical chemical cosmetic industry ALKALOID AD Skopje Blvd. Aleksandar Makedonski 12, 1000 Skopje, MK**

(740) "ŽIVKO MIJATOVIĆ & PARTNERS" d.o.o. Sarajevo

(540)

CRYPINEO

(511)

5 Farmaceutski preparati.

(210) **BAZ1820876A** (220) 23/04/2018
 (442) 31/03/2020
 (732) **MUNDIPHARMA AG St. Alban-Rheinweg 74, 4020 Basel, CH**

(740) "ŽIVKO MIJATOVIĆ & PARTNERS" d.o.o. Sarajevo

NYXOID

(511)

5 Farmaceutski preparati i tvari; nazalni sprejevi za medicinske svrhe.;

10 Uređaji za dostavu lijekova; aparati za administriranje lijekova; aplikatori za farmaceutske preparate; naprave za nazalno raspršivanje; dijelovi, pribor, sastavni dijelovi i dodatna oprema za sve gore navedene proizvode.

(210) **BAZ1820877A** (220) 24/04/2018
 (442) 31/03/2020
 (732) **Ovnaк d.o.o. Vitez Poslovni centar 96, 72250 Vitez, BA**

(540)



(531) 1.1,17.2,27.5

(511)

14 Dragocijeni metali i njihove legure i proizvodi od dragocijenih metala ili sa presvlakom od njih, koji nisu uključeni u druge klase; nakit, bižuterija, drago kamenje; časovničarski i hronometrijski instrumenti.

(210) **BAZ1820878A** (220) 25/04/2018
(442) 31/03/2020
(732) **Bosnalijek, farmaceutska i hemijska industrija, dioničko društvo Jukićeva 53, 71000 Sarajevo, BA**
(740) KARABDIĆ KERIM
(540)

SAMTOR

(511)
5 Farmaceutski proizvodi.

(210) **BAZ1820879A** (220) 25/04/2018
(442) 31/03/2020
(732) **Bosnalijek, farmaceutska i hemijska industrija, dioničko društvo Jukićeva 53, 71000 Sarajevo, BA**
(740) KARABDIĆ KERIM
(540)

BRESTHER

(511)
5 Farmaceutski proizvodi.

(210) **BAZ1820880A** (220) 25/04/2018
(442) 31/03/2020
(732) **Bosnalijek, farmaceutska i hemijska industrija, dioničko društvo Jukićeva 53, 71000 Sarajevo, BA**
(740) KARABDIĆ KERIM
(540)

HEPAVIR

(511)
5 Farmaceutski proizvodi.

(210) **BAZ1820881A** (220) 25/04/2018
(442) 31/03/2020
(732) **Bosnalijek, farmaceutska i hemijska industrija, dioničko društvo Jukićeva 53, 71000 Sarajevo, BA**
(740) KARABDIĆ KERIM
(540)

TYRKIN

(511)
5 Farmaceutski proizvodi.

(210) **BAZ1820882A** (220) 25/04/2018
(442) 31/03/2020
(732) **Bosnalijek, farmaceutska i hemijska industrija, dioničko društvo Jukićeva 53, 71000 Sarajevo, BA**
(740) KARABDIĆ KERIM
(540)

BRONCHOTIDE

(511)
5 Farmaceutski proizvodi.

(210) **BAZ1820883A** (220) 25/04/2018
(442) 31/03/2020
(732) **Bosnalijek, farmaceutska i hemijska industrija, dioničko društvo Jukićeva 53, 71000 Sarajevo, BA**
(740) KARABDIĆ KERIM
(540)

MOXICARD

(511)
5 Farmaceutski proizvodi.

(210) **BAZ1820884A** (220) 25/04/2018
(442) 31/03/2020
(732) **Bosnalijek, farmaceutska i hemijska industrija, dioničko društvo Jukićeva 53, 71000 Sarajevo, BA**
(740) KARABDIĆ KERIM
(540)

VERION DUO

(511)
5 Farmaceutski proizvodi.

(210) **BAZ1820885A** (220) 25/04/2018
(442) 31/03/2020
(732) **Bosnalijek, farmaceutska i hemijska industrija, dioničko društvo Jukićeva 53, 71000 Sarajevo, BA**
(740) KARABDIĆ KERIM
(540)

REHYDROSOL

(511)
5 Farmaceutski proizvodi.

(210) **BAZ1820886A** (220) 25/04/2018
 (442) 31/03/2020
 (732) **Lidl Stiftung & Co. KG Stiftsbergstrasse
 1, 74172 Neckarsulm, DE**
 (740) "MSA IP"
 (591) zelena, žuta, crvena, bijela
 (540)



(531) 25.3,27.5,29.1
 (511)

30 Prehrambena tjestenina; tjestenina sa dodatim mesom i/ili ribom i/ili morskim plodovima i/ili peradi i/ili kobasicom i/ili sirom i/ili voćem i/ili povrćem; rezanci; rezanci sa dodatim mesom i/ili ribom i/ili morskim plodovima i/ili peradi i/ili kobasicom i/ili sirom i/ili voćem i/ili povrćem; gotova jela, koja se sastoje većinom od tjestenina i rezanaca; uključujući i sve gore navedene robe rashlađene, smrznute i/ili konzervirane; umaci (začinski), umaci za hranu; smeđi umak; ljuti umak; slatko kiseli umak; umaci za meso sa roštilja; umaci za picu; umaci za tjesteninu; začinski umaci; slani umaci, čatni (indijski) umaci i paste; mješavine za pripremu umaka.

(210) **BAZ1820887A** (220) 25/04/2018
 (442) 31/03/2020
 (732) **AbbVie Ireland Unlimited Company 2
 Church Street, Hamilton, HM 11, BM**
 (740) "ŽIVKO MIJATOVIĆ & PARTNERS"
 d.o.o. Sarajevo
 (540)

MAVIRET

(511)
 5 Farmaceutski preparati za liječenje hepatitisa C.

(210) **BAZ1820888A** (220) 25/04/2018
 (442) 31/03/2020
 (732) **Udruga bosansko hercegovački
 laboratoriji Kralja Tomislava 15, 88000
 Mostar, BA**
 (591) žuta, plava, bijela
 (540)



(531) 26.3,27.5,29.1
 (511)

41 Obrazovne usluge; pripremanje obuke; razonoda; sportske i kulturne aktivnosti.;

42 Znanstvene i tehnološke usluge i istraživanje i projektiranje u vezi sa navedenim uslugama; usluge industrijske analize i istraživanje; projektiranje i razvoj kompjuterskog hardware-a i software-a.;

45 Pravne usluge.

(210) **BAZ1820889A** (220) 27/04/2018
 (442) 31/03/2020
 (732) **Artevos GmbH Robert-Bunsen-Str. 7,
 79108 Freiburg, DE**
 (740) "LINEA SERVICES" d.o.o. Sarajevo
 (540)

ARTEVOS

(511)
 29 Meso, riba, živina i divljač; mesni ekstrakti; konzervisano, smrznuto, sušeno i kuhano voće i povrće; žele, džemovi, kompoti; jaja, mlijeko i mliječni proizvodi; jestivo ulje i masti.;

31 Poljoprivredni, hortikulturni i šumarski proizvodi i zrnevlje, koji nisu uključeni u druge klase; žive životinje; sviježe voće i povrće; sjemena, prirodne biljke i cvijeće; hrana za životinje; slad.;

32 Pivo; mineralne i gazirane vode i druga bezalkoholna pića; voćni napici i voćni sokovi; sirupi i drugi preparati za proizvodnju napitaka.

(210) **BAZ1820890A** (220) 27/04/2018
 (442) 31/03/2020
 (732) **Artevos Gmbh Robert-Bunsen-Str. 7, 79108 Freiburg, DE**
 (740) "LINEA SERVICES" d.o.o. Sarajevo
 (591) narandžasta, zelena, bijela
 (540)



(531) 1.15,5.3,5.5,29.1

(511)

29 Meso, riba, živina i divljač; mesni ekstrakti; konzervisano, smrznuto, sušeno i kuhano voće i povrće; žele, džemovi, kompoti; jaja, mlijeko i mliječni proizvodi; jestivo ulje i masti.;

31 Poljoprivredni, hortikulturni i šumarski proizvodi i zrnavlje, koji nisu uključeni u druge klase; žive životinje; sviježe voće i povrće; sjemena, prirodne biljke i cvijeće; hrana za životinje; slad.;

32 Pivo; mineralne i gazirane vode i druga bezalkoholna pića; voćni napici i voćni sokovi; sirupi i drugi preparati za proizvodnju napitaka.

(210) **BAZ1820893A** (220) 03/05/2018
 (442) 31/03/2020
 (732) **DC Comics 2900 West Alameda Avenue, Burbank, California 91505, US**
 (740) "ŽIVKO MIJATOVIĆ & PARTNERS" d.o.o. Sarajevo

(540)



(531) 26.1,27.5

(511)

9 Filmovi u kojima je tematika komedija, drama, akcija, avantura i/ili animacija i filmovi za emitovanje na televiziji u kojima je tematika komedija, drama, akcija, avantura i/ili animacija; audio video diskovi, i digitalni višenamjenski diskovi (DVD) koji sadrže muziku, komediju, dramu, akciju, avanturu i/ili animaciju; audio video diskovi, i digitalni višenamjenski diskovi (DVD) u kojima je tematika muzika, komedija, drama, akcija, avantura, i/ili animacija; stereo slušalice; baterije; bežični telefoni; CD plejeri; audio i video plejeri koji se mogu preuzimati za medijski sadržaj sa multimedijalnim i interaktivnim funkcijama, softver za pretraživanje video zapisa i anotacija, softver za zaštitu sadržaja, softver za upravljanje bazom podataka, softver za sinhronizaciju baze podataka; računarski programi za pristupanje, pregledanje i pretraživanje onlajn baza podataka, softver koji omogućava korisnicima reprodukciju i programiranje audio, video, tekstualnog i multimedijalnog sadržaja koji se odnosi na zabavu; kompjuterski aplikacioni softver za strimovanje i čuvanje audio-vizuelnog medijskog sadržaja; softver za računarsku igru za upotrebu na mobilnim i celularnim telefonima; programi za video i računarske igre; kertridži za video igrice; softver za računarske i video igre; računarski softver za igranje igrica na mašinama uključujući i slot mašine; računarski softver ili firmver za igre na sreću na bilo kojoj kompjuterizovanoj platformi, uključujući namjenske konzole za igranje, video slot mašine, automatske slot mašine i video terminale za lutriju; CD-ROM-ovi i digitalni višenamjenski diskovi za računarske igrice i računarski programi, naime, softver koji povezuje digitalizovane video i audio medije na globalnu računarsku mrežu informacija; softver za strimovanje audiovizuelnih i multimedijalnih sadržaja preko interneta i globalnih komunikacionih mreža; softver za strimovanje audiovizuelnog i multimedijalnog sadržaja na mobilne digitalne elektronske uređaje; računarski softver za isporuku bežičnih sadržaja; računarski softver za kupovinu, pristupanje, i gledanje stripova, grafičkih romana, filmova, TV emisija, video zapisa i multimedijalnog sadržaja; mobilne aplikacije za pristupanje i strimovanje audiovizuelnog i multimedijalnog sadržaja putem interneta i globalnih komunikacionih mreža; softver za video igre; softver za računarske igre; kompjuterske igre koje se mogu preuzimati; programi za interaktivne video igre; kertridži i diskovi za računarske igre; softver za preuzimanje računarske igre za upotrebu na mobilnim telefonima, tabletima i personalnim

računarima; programi za elektronske igre; softver za elektronske igre za mobilne telefone, tablete, personalne računare i ručne elektronske uređaje; softver i hardver za igre virtualne realnosti; filmske i televizijske emisije koje se mogu preuzimati i koje sadrže fiksijske i nefiksijske priče o raznim temama koje se pružaju putem usluge video-na-zahtev; magnetski kodirane magnetne kartice, naime, telefonske kartice, kreditne kartice, gotovinske kartice, debitne kartice, poklon kartice i magnetske ključ kartice; podloge za miša; prazni USB fleš dražveri; dodatna oprema za mobilne telefone, laptopove, tablete, digitalne kamere, digitalne muzičke plejere, pametne satove, lične digitalne asistente i elektronske čitače knjiga, naime, zaštitni rukavi, poklopci, kućišta, maske za prednji deo uređaja, kože, trake i zaštitni pokrivači ekrana; slušalice; bubice za uši; voki-toki; telefoni; mobilni telefoni; slušalice za mobilne telefone; adapteri za mobilne telefone; naočare; pribor za naočare, naime, trake, korde za vrat, i trake za glavu koje sprečavaju naočare da spadnu sa onog koji ih nosi; naočare; naočare za sunce; kutije za naočare i za naočare za sunce; dvogledi; dekorativni magneti; gradirani lenjiri; stakla za uvećavanje; mikrofoni; sportske kacige; biciklističke kacige; flotacioni prsluci; publikacije koje se mogu preuzimati u vidu knjiga koje sadrže likove iz animiranih filmova, akcionih avantura, komedija i/ili drama, stripova, grafičkih romana, knjiga za djecu, strateških vodiča, časopisa koji sadrže likove iz animiranih filmova, akcionih avantura, komedija i/ili dramskih filmova, bojanke, dječijih interaktivnih knjiga i časopisa iz oblasti zabave.;

16 Štampane stvari i proizvodi od papira, naime knjige koje sadrže likove iz animiranih filmova, akcionih avantura, komedija i dramskih filmova, stripovi, grafički romani, knjige za djecu, strateški vodiči, časopisi koji sadrže likove iz animiranih filmova, akcionih avantura, komedija i dramskih filmova, bojanke, dječije vežbanke; kancelarijski materijal, papir za pisanje, koverta, sveske, dnevници, bilježnice, čestitke, kolekcionarske karte; litografije; hemijske olovke, olovke, pernice za njih, gumice, krejoni, flomasteri, olovke za bojenje, pribor za slikanje, krede i table; naljepnice i knjige sa naljepnicama; naljepnice koje se lijepe uz pomoć toplote; poster; samoljepljive plastične folije sa odjelpljivim papirom za montiranje slika u dekorativne svrhe; montirane i nemontirane fotografije; pokrivala za knjige, markeri za knjige, kalendari, ukrasni papir za pakovanje; dekoracije od papira za zabave, naime, papirne salvete, papirni podmetači, krep papir, pozivnice, papirni stolnjaci, papirni ukrasi za torte; štampane aplikacije za vez ili tkanine; štampane aplikacije za kostime, pidžame, dukserice i majice.; 18 Atletske torbe, ranci za bebe, ranci, torbe za plažu, torbe za knjige, torbe za pelene, velike torbe, torbe sa kaišem preko grudi, aktovke, torbe za teretanu, velike ručne tašne, male torbice za novac, torbice za nošenje oko struka, ruksaci, sportske torbe za nošenje oko struka, torbe za kupovinu, torbe za kupovinu za višekratnu upotrebu; kišobrani; novčanici; modni aksesoari od kože, naime, novčanici, ručne torbice i kaiševi.;

21 Proizvodi od stakla, keramike i grnčarije, naime, činije, tanjiri, šoljice za kafu i šoljice; staklarija za napitke, naime, šolje, vrčevi i čaše za piće; setovi sa posudom za šećer i posudom za pavlaku za kafu; šolje za bebe; posude za kolače; figurice od keramike, stakla i porcelana; četkice za zube; ne-električne posude za kuhanje kafe koje nisu od plemenitih metala; kutije za ručak; gamele za prenos hrane; korpe za otpadni papir; posude za led; plastične kofice; police za tuš kabine; modle za kolače; pribor za posluživanje, naime, lopatice za pite, postolja za torte, spatule, strugači

za upotrebu u domaćinstvu, i lopatice za kolače; čuture; plastični podmetači; termoizolacione kutije za hranu ili piće; noževi za kolače; vadičepi; prazne flaše za vodu; dekanteri; buke i čuture za piće; rukavice za baštovanstvo; gumene rukavice za domaćinstvo; i posude za ručavanje, naime, papirni tanjiri i papirne šoljice; podmetači, ne od papira ili tkanine; krpe za posuđe.;

25 Odjeća za muškarce, žene i djecu, naime, košulje, majice, dukserice, trenerke za trčanje, pantalone, gaće, šorcevi, majice bez rukava, odjeća za kišu, dječije portikle od tkanine, suknje, bluze, haljine, odjelca za bebe, tregeri, džemper, jakne, kaputi, kišni mantili, odjela za snijeg, kravate, kućne haljine, šeširi, kape, štitnici za sunce, rukavice, kaiševi, marame, odjeća za spavanje, pidžame, žensko rublje, donji veš, čizme, cipele, patike, sandale, čarape, kratke čizmice, čarape-papučice, odjeća za kupanje i kostimi i maske za maskenbal i Noć vještica koji se prodaju u vezi sa istim.; 35 Usluge onlajn maloprodaje sa zabavnim i edukativnim sadržajem, naime, pretplate na filmove i televizijske emisije; usluge maloprodaje, usluge onlajn maloprodaje, potrošačkih proizvoda i artikala za poklone, suvenira, kolekcionarskih artikala, računarskih igrice, računarske opreme, DVD-jeva, knjiga, stripova, grafičkih romana, unaprijed snimljenih audio knjiga, elektronskih knjiga, naočala za sunce, magneta, nakita privjesaka za ključeve, ručnih satova, sitnih ukrasa, štampanih stvari, publikacija, kartica, postera, umjetničkog pribora, kancelarijskog materijala, naljepnica, kancelarijskog i školskog pribora, torbi, novčanika, ranaca, odjec'e za kućne ljubimce, pribora i posuda sa kuhinju i upotrebu u domaćinstvu, posteljina za domaćinstvo, stolnog posuđa za domaćinstvo, proizvoda za kuću, odjec'e, modnih aksesoara, šešira, obuc'e, kostima, aksesoara za kostime, ukrasa za jelku, igri, sportske robe, igračka, figurica, hrana, slatkiša i pića; pružanje informacija, vijesti i komentara u vezi sa biznisom zabave; usluge reklamiranja i promocije; usluge digitalnog oglašavanja; prikupljanje informacija u računarske baze podataka; usluge marketinga, oglašavanja i promocije; istraživanje tržišta i pružanje informacija u vezi sa tržištem; usluge oglašavanja, naime, promocija robe i usluga trećih lica putem računarskih i komunikacionih mreža; upravljanje onlajn trgovinom trećih lica; usluge onlajn maloprodaje u odnosu na digitalne medije, naime, usluge onlajn maloprodaje unaprijed snimljenih digitalnih zvučnih i video zapisa i snimaka podataka koji sadrže muziku, tekst, video zapise, igrice, komediju, dramu, akciju, avanturu ili animaciju; promocija robe i usluga trećih lica putem interneta; upravljanje onlajn računarskim bazama podataka trećih lica i omogućavanje trećim licima pristup onlajn bazama podataka, koje se mogu pretraživati, u oblasti zabave; onlajn reklamne i marketinške usluge; pružanje i iznajmljivanje reklamnog prostora na internetu; pružanje usluga onlajn aukcija; usluge upoređivanja kupovine, naime pružanje komercijalnih informacija i savjeta za potrošače i pružanje usluga poređenja cijena; marketinške usluge.;

38 Telekomunikacije; telekomunikacione usluge; omogućavanje interakcije u realnom vremenu sa drugim korisnicima računara u vezi sa temama od opšteg interesa; omogućavanje pristupa onlajn sobama za "četovanje" (razgovor), elektronskim biltenima i forumima za prenos poruka među korisnicima; striming audiovizuelnog i multimedijalnog sadržaja putem interneta; prenos i isporuka audiovizuelnog i multimedijalnog sadržaja putem interneta; usluge prenosa video zapisa na zahtjev; prenos audio i video zapisa na zahtjev; striming audio i vizuelnog sadržaja; emitovanje audio i vizuelnog sadržaja; prenos i

isporuka audio i vizuelnog sadržaja; usluge emitovanja putem interneta; usluge emitovanja video zapisa putem interneta; usluge emitovanja audio zapisa putem interneta; usluge emitovanja video zapisa putem interneta ili drugih komunikacionih mreža, naime, elektronski prenos video klipova; usluge emitovanja i obezbeđivanje telekomunikacionog pristupa video i audio sadržaju kojem se pristupa putem interneta preko "video na zahtev" usluge; omogućavanje višekorisničkog pristupa globalnoj računarskoj informacionoj mreži; obezbeđivanje soba za "četovanje" (razgovor); usluge portala; usluge elektronske pošte; pružanje korisnicima pristup internetu; pružanje onlajn mrežnog servisa koji korisnicima omogućava kreiranje ličnih profila sa informacijama o društvenim mrežama; omogućavanje pristupa onlajn računarskim bazama podataka i onlajn bazama podataka, koje se mogu pretraživati, iz oblasti zabave; omogućavanje pristupa računarskoj mreži ili veb sajtu sa interaktivnim diskusionim grupama uključujući diskusionim grupama koje su posvećene knjigama, stripovima, grafičkim romanima, dječijim knjigama, piscima i čitanju.;

41 Izdavačke usluge; usluge elektronskog izdavaštva, naime, objavljivanje tekstova i grafičkih radova trećih lica onlajn koji sadrže članke, novelizacije, scenarije, stripove, strateške vodiče, fotografije i vizuelne materijale; publikacije koje se ne mogu preuzimati u vidu knjiga sa likovima iz animiranih dela, akcijsko avanturističkih djela, komedija i/ili drama, stripova, dječijih knjiga, strateških vodiča, časopisa sa likovima iz animiranih dela, akcijsko avanturističkih djela, komedija i/ili drama, bojanke, vježbanki za djecu i časopisa iz oblasti zabave; usluge elektronskih igrica koje se pružaju putem globalne računarske mreže; pružanje onlajn računarskih, elektronskih i video igrica; omogućavanje privremenog korišćenja interaktivnih igrica koje se ne mogu preuzimati; pružanje usluga kasina i obezbeđenje uslova za igranje igrica; usluge razonode, naime, omogućavanje pristupa kasino igricama; omogućavanje pristupa elektronskim kazino igricama; usluge razonode u vidu multipleks bioskopa i pozorišta, filmskih izložbi, distribucije filmova; usluge razonode, naime, omogućavanje pristupa filmovima i televizijskim emisijama koje se ne mogu preuzimati preko „video na zahtev“ usluge; omogućavanje pristupa filmovima i televizijskim emisijama koje se ne mogu preuzimati preko „video na zahtev“ usluge; omogućavanje pristupa veb stranici koja sadrži televizijske emisije, filmove i multimedijalni zabavni sadržaj koji se ne može preuzimati, kao i informacije, recenzije i preporuke u vezi sa televizijskim emisijama, filmovima i multimedijalnim zabavnim sadržajem; usluge razonode u vidu razvoja, kreiranja, proizvodnje, distribucije i postprodukcije filmova, televizijskih emisija, posebnih događaja i multimedijalnih zabavnih sadržaja; usluge razonode u vidu pozorišnih, muzičkih i komičnih nastupa uživo; usluge zabavnog parka; prezentacija emisija i/ili filmova uživo ili unapred snimljenih emisija i/ili filmova; informacije o razonodi i/ili rekreaciji; usluge zabavnog kluba; usluge fan kluba.

(210) **BAZ1820894A** (220) 04/05/2018

(442) 31/03/2020

(732) **Monster Energy Company 1 Monster Way, Corona, California 92879, US**

(740) DR DIANA PROTIC-TKALČIĆ & PARTNERS D.O.O

(540)

UNLEASH THE ULTRA BEAST!

(511)

32 Bezalkoholna pića, uključujući gazirana pića i energetska pića; sirupi, koncentracije, praškovi i preparati za pripremanje pića, uključujući gazirana pića i energetska pića; pivo.

(210) **BAZ1820895A** (220) 04/05/2018

(442) 31/03/2020

(732) **Monster Energy Company 1 Monster Way, Corona, California 92879, US**

(740) DR DIANA PROTIC-TKALČIĆ & PARTNERS D.O.O

(540)

MONSTER ENERGY ULTRA

(511)

32 Bezalkoholna pića, uključujući gazirana pića i energetska pića; sirupi, koncentracije, praškovi i preparati za pripremanje pića, uključujući gazirana pića i energetska pića; pivo.

(210) **BAZ1820897A** (220) 08/05/2018
 (442) 31/03/2020
 (732) **HI LIMITED PARTNERSHIP 1815 The Exchange, Atlanta, GA 30339, US**
 (740) PETOŠEVIĆ d.o.o.
 (591) bijela, narandžasta, smeđa, siva
 (540)



(531) 3.7,27.3,27.5,29.1

(511)

43 Usluge restorana i koktel barova.

(210) **BAZ1820898A** (220) 08/05/2018
 (442) 31/03/2020
 (732) **BK "Slavija" Braće Mažar 116, 78000 Banja Luka, BA**
 (540)



BOKSERSKI KLUB "SLAVIJA" BANJA LUKA

(531) 21.3,26.1,26.11,27.5,27.7

(511)

35 Oglašavanje i reklamiranje.;

41 Sportske i kulturne djelatnosti.

(210) **BAZ1820899A** (220) 09/05/2018
 (442) 31/03/2020
 (732) **NOBEL LIJEK d.o.o. Hasiba Brankovića 9, 71000 Sarajevo, BA**
 (740) "STAM" d.o.o.
 (540)

NBL PROBIOTIC ATP

(511)

5 Farmaceutski proizvodi; probiotski dodaci prehrani.

(210) **BAZ1820900A** (220) 09/05/2018
 (442) 31/03/2020
 (732) **NOBEL LIJEK d.o.o. Hasiba Brankovića 9, 71000 Sarajevo, BA**
 (740) "STAM" d.o.o.
 (540)

NBL PROBIOTIC OPTIMA

(511)

5 Farmaceutski proizvodi; probiotski dodaci prehrani.

(210) **BAZ1820901A** (220) 09/05/2018
 (442) 31/03/2020
 (732) **NOBEL LIJEK d.o.o. Hasiba Brankovića 9, 71000 Sarajevo, BA**
 (740) "STAM" d.o.o.
 (540)

NBL PROBIOTIC GOLD

(511)

5 Farmaceutski proizvodi; probiotski dodaci prehrani.

(210) **BAZ1820902A** (220) 09/05/2018
 (442) 31/03/2020
 (732) **NOBEL LIJEK d.o.o. Hasiba Brankovića 9, 71000 Sarajevo, BA**
 (740) "STAM" d.o.o.
 (540)

NBL PROBIOTIC TRAVEL

(511)

5 Farmaceutski proizvodi; probiotski dodaci prehrani.

(210) **BAZ1820903A** (220) 09/05/2018

(442) 31/03/2020

(732) **NOBEL LIJEK d.o.o. Hasiba Brankovića
9, 71000 Sarajevo, BA**

(740) "STAM" d.o.o.

(540)

NBL GYNOBIOTIC

(511)

5 Farmaceutski proizvodi; probiotski dodaci prehrani.

(210) **BAZ1820904A** (220) 09/05/2018

(442) 31/03/2020

(732) **Merck KGaA Frankfurter Straße 250,
D-64293 Darmstadt, DE**(740) "ŽIVKO MIJATOVIĆ & PARTNERS"
d.o.o. Sarajevo

(540)

ALUETTA

(511)

5 Farmaceutski preparati.;

10 Medicinski aparati i instrumenti.

(210) **BAZ1820906A** (220) 10/05/2018

(442) 31/03/2020

(732) **Laticrete International, Inc. One
Laticrete Park North, Bethany, CT
06524-3423, US**(740) "ŽIVKO MIJATOVIĆ & PARTNERS"
d.o.o. Sarajevo

(540)



(531) 26.3,26.4 ,27.5

(511)

1 Hemijski proizvodi koji se upotrebljavaju u industriji, nauci, fotografiji, kao i u poljoprivredi, hortikulturi i šumarstvu; neprerađene vještačke smole, neprerađene plastične materije; smjese za gašenje požara i za sprečavanje požara; preparati za kaljenje i zavarivanje; materije za štavljenje životinjske kože i krzna; ljepljive supstance koje se upotrebljavaju u industriji; gitovi i druge materije za punjenja; kompost, stajska đubriva, đubriva; biološki preparati za upotrebu u industriji i nauci; hemijski preparati za industrijsku upotrebu; hemikalije za beton; vezivna sredstva, uključujući i vezivna sredstva za beton na bazi vode; sredstvo na bazi vode koje smanjuje isparavanje betona; preparati za formiranje hemijskih veza za industrijsku upotrebu, naime, polimerni lateks aditiv kao vezivno sredstvo za beton, malter, gips, pločice, cigle, kamen, mermer i tečni cementni rastvor za građevinarstvo; hemijske smjese za hidroizolaciju proizvoda koji se koriste u zidarstvu, pločastih i drugih proizvoda koji se koriste u građevinarstvu i građevinskim površinama, kao što su bazeni, unutrašnje građevinske površine i spoljašnje građevinske površine; polimerni aditivi u hemijskom obliku za proizvodnju ili preradu maltera, tečnog cementnog rastvora, gipsa, štukature, betona i drugih cementnih mješavina; lateks aditivi u hemijskom obliku za proizvodnju ili preradu maltera, tečnog cementnog rastvora, gipsa, štukature, betona i drugih cementnih mješavina; preparati za hidroizolaciju betona, izuzev boja; hidroizolacione membrane na bazi tečnog polimera (kaučuka) za upotrebu u izgradnji, popravci i održavanju zgrada; hemijska jedinjenja za stvrdnjavanje betona, uključujući i jedinjenja za stvrdnjavanje na bazi akrila, vode, smole i voska; vezivna sredstva za beton; supstance za stvrdnjavanje krečnjaka i betona; proizvodi za održavanje betona; proizvodi za održavanje cementa; vezivna sredstva za beton; sredstva za stvrdnjavanje betona i krečnjaka, proizvodi za konzervaciju betona, površinski učvršćivač betona i/ili maltera; agregati i agregatni učvršćivači; proizvodi za konzervaciju betona; ispune za pukotine i spojeve; hemijska sredstva za izvlačenje betonskih oblika iz kalupa; preparati za odvajanje proizvoda od kalupa.;

7 Mašine, mašinski alati, električni alati; motori, osim za suhozemna vozila; mašinske spojnice i transmisioni elementi, osim za suhozemna vozila; poljoprivredne sprave, osim ručnih alata koji se pokreću ručno; poljoprivredne sprave osim onih kojima se ručno upravlja; inkubatori za jaja; automatske mašine za prodaju; električni i akumulatorski mikseri za nanošenje kamenog ljepila na keramičke pločice, porcelanske i kamene furnire.;

11 Aparati za osvjetljavanje, grijanje, proizvodnju pare, kuhanje, hlađenje, sušenje, ventilaciju, snabdjevanje vodom i za sanitarne svrhe; unaprijed sastavljeni sistemi za tuširanje i proizvodi za tuševe i tuš kabine, naime, niše za tuširanje u vidu tuš kabina; tuš kadice; dijelovi za kupatila, naime slivnici za tuš kabine; ugradne klupe i sjedišta za tuš kabine; sistem podnog grijanja koji se sastoji od električnih spiralnih cijevi za grijanje poda, podne podloge, termostata za podno grijanje i indikatora greške električne žice, koji se prodaju zajedno kao jedinica; električni sistemi podnog grijanja, naime, kablovi, električne podloge i senzori koji se prodaju kao jedinica.;

17 Neprerađena i poluprerada guma, gutaperka, kaučuk, azbest, liskun i zamjene svih ovih materijala; plastika i smole u ekstrudiranom obliku za upotrebu u proizvodnji; materijali za nepropusno zatvaranje, zaptivanje i izolovanje; savitljive nemetalne cijevi i crijeva; zaptivne membrane uključujući i

one koji se koriste za izgradnju; zaptivne membrane i zaštitni slojevi koji se koriste u građevinarstvu; hidroizolacione membrane koje se koriste u građevinarstvu; ljepljiva zaptivka koja se koristi na betonu, malteru, cigli i kamenu za građevinsku upotrebu; tkanine na bazi poliuretana za upotrebu u zaptivanju i izolaciji zgrada; zvučna izolacija za zgrade; membrane za otpornost na atmosferske uticaje i parne barijere; mase za zaptivanje; epoksidna barijera koja se koristi na betonu i malteru za građevinske svrhe.;

19 Građevinski materijali (nemetalni); nemetalne krute cijevi za gradnju; asfalt, katran i bitumen (smola); nemetalne prenosive konstrukcije; spomenici, nemetalni; tečni cementni rastvor na bazi epoksida; ljepljivi i vezivni građevinski materijali naime, malter, tečni cementni rastvor, mastiks i cement, za ugradnju pločica, opeke, kamena i drugih površinskih obloga; gips za građevinske potrebe; cementne ploče za građevinarstvo; cementne i pjeskovite mješavine za građevinske potrebe; podne podloge, uključujući podloge koje se same nivelišu; podne podloge, naime, plastične podloge i membrane od tkanine kao podupirači i podloge za ugradnju pločica preko zidnih, plafonskih i podnih podloga; građevinski materijali, naime, višeslojni materijali ili mješavine hidrauličkog cementa i ispune ili agregata; građevinski materijali, višeslojni materijali ili mješavine hidrauličkog cementa i ispune, kao što su drvena sečka, neaktivna hemikalija, okresan kamen ili mermer koji se koriste uz smjesu od tečnog lateksa za pravljenje i oblikovanje podova, zidova, plafona, izolacionih ploča ili za popravku istih; armirani beton i betonski materijali; materijali za podove; materijali za obnavljanje površine betona; tečni cementni rastvori; masa za popunjavanje spojnica na bazi cementa kod koje se može kontrolisati ekspanzija; ispune za pukotine i spojeve za beton; malter; malteri za krpljenje betona; sistem za krpljenje na bazi cementa; zatvarači i premazivači na bazi cementa za betonske površine; betonske obloge koje se same nivelišu; podne obloge, uključujući podloge koje sadrže habajuće agregate; agregati za beton; smjese od cementa i agregata.

(210) **BAZ1820907A** (220) 11/05/2018

(442) 31/03/2020

(732) **Colgate-Palmolive Company, a Delaware corporation 300 Park Avenue, New York, New York 10022, US**

(740) PETOŠEVIĆ d.o.o.

(540)

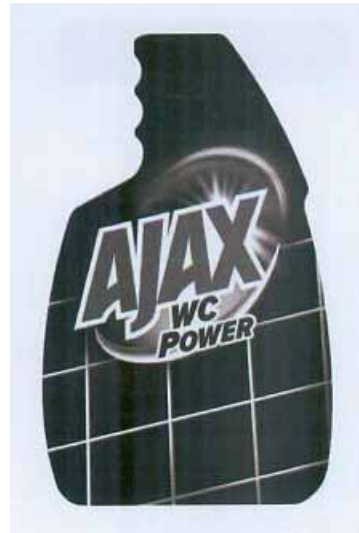

(531) 1.15,19.7,26.1,27.5

(511)

3 Preparati za bijeljenje; preparati za pranje rublja; preparati za čišćenje; preparati za poliranje; preparati za odmaščivanje; preparati za struganje; preparati za čišćenje pećnice; preparati za čišćenje odvoda; preparati za čišćenje podova; preparati za čišćenje stakla; preparati za čišćenje tepiha; preparati za čišćenje za uporabu na pločicama; sredstva za čišćenje sanitarija; sredstva za čišćenje presvlaka za namještaj, sredstva za čišćenje u kućanstvu.

(210) **BAZ1820908A** (220) 11/05/2018

(442) 31/03/2020

(732) **The Dow Chemical Company Midland, Michigan, US**

(740) "LINEA SERVICES" d.o.o. Sarajevo

(540)

V PLUS PERFORM

(511)

1 Kemikalije za daljnju proizvodnju, i to, polioli i izocijanati koji se koriste za proizvodnju izolacijskih pjena.

(210) **BAZ1820910A** (220) 11/05/2018

(442) 31/03/2020

(732) **Salveo d.o.o. za usluge ul. Zavrtnica 17, Zagreb, HR**

(740) Amila Eterović

(540)

SPACE2C

(531)

(511)

9 Aplikacije za računalne programe koje se mogu preuzeti

s Interneta;; Aplikacijski softver za društveno umrežavanje putem interneta; Računalni softver za prijenos podataka koji se može preuzimati; Računalni softver koji služi za povećavanje mogućnosti audio-vizualnih multimedijalnih aplikacija, odnosno za integraciju teksta, audiozapisa, grafike, fotografija i videozapisa; Mobilne aplikacije; Računalni softver za uporabu kao sučelje za programiranje aplikacija (API) koji olakšava on line usluge za društvena umrežavanja; Računalni program za omogućavanje učitanja, preuzimanja, pristupa, prijensa, prikazivanja, označavanja, blogiranja, emitiranja, povezivanja, dijeljenja ili na drugi način omogućavanja elektronskih medija ili informacija putem računala i komunikacijskih mreža; Računalni programi za kontrolu i upravljanje aplikacijama ulaznog servera; Aplikacije za mobilne uređaje namijenjene prijensu podataka koje se mogu preuzimati; Računalni programi za integraciju aplikacija i baza podataka.;

35 Računalne usluge poslovnog informiranja; Istraživanje tržišta pomoću računalne baze podataka; Usluge oglašavanja i marketinga koje se pružaju putem društvenih mreža; Usluge oglašavanja, promicanja i marketinga; Usluge online poslovnog umrežavanja; Promocija proizvoda i usluga trećih osoba putem informacijskih i komunikacijskih mreža; Pružanje poslovnih informacija, također putem interneta, kableske mreže ili drugih oblika prijensa podataka; Objavlivanje promidžbenih tekstova.;

38 Usluge komunikacije mobilnim telefonima; Usluge računalne komunikacije za prijenos informacija; Telekomunikacijske usluge za omogućavanje pristupa računalnim bazama podataka; Računalna komunikacija za prijenos podataka; Prijenos podataka, poruka i informacija; Siguran prijenos podataka, zvuka i slika; Prijenos poruka, podataka i sadržaja putem Interneta i drugih komunikacijskih mreža; Prijenos podataka na audiovizualnom području; Računalne komunikacijske usluge; Pružanje online foruma za prijenos poruka između računalnih korisnika; Prijenos i distribucija podataka ili audiovizualnih slika putem globalne računalne mreže ili Interneta; Upravljanje mobilnim komunikacijskim sustavima; Omogućavanje pristupa računalnim, elektroničkim i on line bazama podataka; Omogućavanje pristupa web stranicama; Prijenos podataka, audio, video i multimedijjskih datoteka, uključujući datoteke koje se mogu preuzimati i gledati preko globalne računalne mreže; Prijenos podataka putem elektroničkih komunikacijskih mreža; Elektronički prijenos podataka; Komunikacijske usluge za prijenos podataka; Prijenos podataka putem telekomunikacije; Usluge komunikacije putem računalne mreže.;

41 Pružanje komunikacijskih, elektronskih i online baza podataka na području zabave i na području društvenih interesnih grupa; Elektroničko objavlivanje za treće; Izdavanje elektroničkih časopisa i web dnevnika; usluge za razmjenu fotografija i videa; Objavlivanje putem elektroničkih sredstava; Usluge igara pružene online putem računalne mreže; Usluge elektroničkih igara i natjecanja putem Interneta; Objavlivanje materijala kojemu je moguće pristupiti iz baza podataka ili s Interneta.;

42 Programiranje multimedijjskih aplikacija; Osiguravanje informacija s indexa za pretraživanje i baza s informacijama, uključujući tekst, elektroničke dokumente, baze podataka, grafičke i audiovizualne informacije na računalu i komunikacijskim mrežama i web stranicama; Udomljavanje multimedijjskih aplikacija; Pružanje interaktivnih usluga poslužitelja koje korisniku dopuštaju internetsko objavlivanje i dijeljenje osobnog sadržaja

i slika; Računalne usluge u vidu pružanja prilagođenih web stranica koje karakteriziraju informacije definirane ili specificirane od strane korisnika, osobni profili, audio, video, fotografske slike, tekst, grafički elementi i podaci; Pružanje web stranica koje sadrže tehnologiju koja omogućava da korisnici online kreiraju osobne profile koji sadrže informacije o društvenom umrežavanju i da prenose i dijele takve informacije među različitim web stranicama; Računalne usluge, posebno kreiranje virtualnih zajednica za registrirane korisnike za organiziranje grupa i događanja, sudjelovanje u diskusijama i za angažiranje u socijalnom, poslovnom i društvenom umrežavanju; Omogućavanje privremenog korištenja računalnog softvera na Internetu bez mogućnosti preuzimanja za uporabu u aplikacijama za praćenje radiodifuzije; Udomljavanje interaktivnih aplikacija; Konzultantske usluge u području mreža i aplikacija računarstva u oblaku; Omogućavanje privremenog korištenja softverskih aplikacija koje se ne mogu preuzimati i koje su dostupne preko internetske stranice; Usluge dobavljača namjenskih usluga (ASP) zajedno sa softverom radi omogućavanja ili olakšavanja prenošenja podataka s terminala na računalo, skidanje datoteka, strujanje, postavljanje, prikazivanje, blogiranje, povezivanje ili drugačije pružanje elektronskih medijskih informacija putem komunikacijskih mreža; Pružanje on line mrežnih usluga koje omogućuju korisnicima da prenose podatke o osobnom identitetu i da razmjenjuju podatke o osobnom identitetu sa i među višestrukim komunikacijskim mrežama; Omogućavanje privremene uporabe softverskih aplikacija koje se ne mogu preuzeti za društveno umrežavanje, kreiranje virtualne zajednice i prijenos audio, video, fotografskih slika, teksta, grafičkih elemenata i podataka ; Dizajniranje i razvijanje softvera u području mobilnih aplikacija; Usluge računalne mreže; Savjetodavne i konzultantske usluge u svezi s aplikacijama za umrežavanje računala; Hosting računalnih podataka, datoteka, aplikacija i informacija; Omogućavanje privremenog korištenja internetskih aplikacija; Usluge dobavljača namjenskih usluga (ASP), posebno omogućavanje aplikacija računalnog softvera na poslužitelju za treće; Hostiranje mobilnih aplikacija.;

45 Usluge upoznavanja putem društvenih mreža; Usluge upoznavanja i organiziranje druženja i izlazaka putem elektroničke pošte; Usluge internetskog društvenog umrežavanja kojima se može pristupiti putem mobilnih aplikacija koje se mogu preuzeti.

(210) **BAZ1820913A** (220) 11/05/2018

(442) 31/03/2020

(732) **Biocon Limited 20th Km, Hosur Road, Electronic City P.O., Bangalore - 560100, IN**

(740) "ŽIVKO MIJATOVIĆ & PARTNERS" d.o.o. Sarajevo

(540)

INSULITE

(511)

5 Farmaceutski i medicinski preparati.;

10 Medicinski i terapijski aparati i instrumenti.

(210) **BAZ1820916A** (220) 14/05/2018
(442) 31/03/2020
(732) **Biocon Limited 20th KM, Hosur Road, Electronic City, Bangalore - 560100, IN**
(740) "ŽIVKO MIJATOVIĆ & PARTNERS"
d.o.o. Sarajevo
(540)

BASALOG

(511)
5 Farmaceutski i medicinski preparati.;
10 Medicinski i terapeutski aparati i instrumenti.

(210) **BAZ1820917A** (220) 14/05/2018
(442) 31/03/2020
(732) **Biocon Limited 20th KM, Hosur Road, Electronic City, Bangalore - 560100, IN**
(740) "ŽIVKO MIJATOVIĆ & PARTNERS"
d.o.o. Sarajevo
(540)

BASALOG ONE

(511)
5 Farmaceutski i medicinski preparati.;
10 Medicinski i terapeutski aparati i instrumenti.

(210) **BAZ1820918A** (220) 14/05/2018
(442) 31/03/2020
(732) **NOBEL LIJEK d.o.o. Hasiba Brankovića 9, 71000 Sarajevo, BA**
(740) "STAM" d.o.o.
(540)

NBL PROBIOTIC DROP

(511)
5 Farmaceutski proizvodi; probiotski dodaci prehrani.

(210) **BAZ1820919A** (220) 14/05/2018
(442) 31/03/2020
(732) **NOBEL LIJEK d.o.o. Hasiba Brankovića 9, 71000 Sarajevo, BA**
(740) "STAM" d.o.o.
(540)



Gynobiotic

(531) 1.15,26.1,26.13,27.5
(511)
5 Farmaceutski proizvodi; probiotski dodaci prehrani.

(210) **BAZ1820920A** (220) 14/05/2018
(442) 31/03/2020
(732) **NOBEL LIJEK d.o.o. Hasiba Brankovića 9, 71000 Sarajevo, BA**
(740) "STAM" d.o.o.
(540)



Probiotic
Optima

(531) 1.15,26.1,26.13,27.5
(511)
5 Farmaceutski proizvodi; probiotski dodaci prehrani.

(210) **BAZ1820921A** (220) 14/05/2018
 (442) 31/03/2020
 (732) **NOBEL LIJEK d.o.o. Hasiba Brankovića
 9, 71000 Sarajevo, BA**
 (740) "STAM" d.o.o.
 (540)



**Probiotic
 Gold**

(531) 1.15,26.1,26.13,27.5

(511)

5 Farmaceutski proizvodi; probiotski dodaci prehrani.

(210) **BAZ1820922A** (220) 14/05/2018
 (442) 31/03/2020
 (732) **NOBEL LIJEK d.o.o. Hasiba Brankovića
 9, 71000 Sarajevo, BA**
 (740) "STAM" d.o.o.
 (540)



**Probiotic
 Travel**

(531) 1.15,26.1,26.13,27.5

(511)

5 Farmaceutski proizvodi; probiotski dodaci prehrani.

(210) **BAZ1820923A** (220) 14/05/2018
 (442) 31/03/2020
 (732) **NOBEL LIJEK d.o.o. Hasiba Brankovića
 9, 71000 Sarajevo, BA**
 (740) "STAM" d.o.o.
 (540)



**Probiotic
 ATP**

(531) 1.15,26.1,26.13,27.5

(511)

5 Farmaceutski proizvodi; probiotski dodaci prehrani.

(210) **BAZ1820924A** (220) 15/05/2018
 (442) 31/03/2020
 (732) **Colgate-Palmolive Company, a
 Delaware corporation 300 Park
 Avenue, New York, New York 10022,
 US**

(740) PETOŠEVIĆ d.o.o.

(540)

**PALMOLIVE CLAY +
 PURITY**

(511)

3 Proizvodi za ličnu njegu, a naročito, preparati za čišćenje kože i tijela; sapun; tečni sapun za ruke; gelovi i kreme za tuširanje; kupke za tijelo; preparati za njegu kose; dezodoransi, antiperspiranti i sprejevi za pazuh za ličnu upotrebu; proizvodi za hidrataciju tijela i kože, losioni i kreme; toaletni puder; preparati za brijanje; kozmetički proizvodi za sunčanje i preparati za zaštitu kože od sunčevih efekata; maramice impregnirane sa otopinom za čišćenje.

- (210) **BAZ1820925A** (220) 15/05/2018
 (442) 31/03/2020
 (732) **Društvo za proizvodnju, preradu i promet "NELLI" d.o.o. Loznica Georgija Jakšića 14, 15300 Loznica, RS**
 (740) "ŽIVKO MIJATOVIĆ & PARTNERS" d.o.o. Sarajevo
 (591) nijanse plave, bijela, nijanse smeđe, žuta, bež, crvena, crna, siva, narandžasta
 (540)



- (531) 1.15,2.5,8.1,8.3,11.3,27.5,29.1
 (511)
 30 Čokolada.

- (210) **BAZ1820927A** (220) 15/05/2018
 (442) 31/03/2020
 (732) **Ardia, obrtnička djelatnost Crveni Grm b.b., 88320 Ljubuški, BA**
 (591) crna, bijela, roza
 (540)



- (531) 1.15,24.17,26.1,27.5,28.7,29.1
 (511)
 3 Sredstav za bijeljenje i druge supstance za upotrebu u perionicama; preparati za čišćenje, poliranje, ribanje i nagrizanje; sapuni; parfumerija, eterična ulja, kozmetika, losioni za kosu; paste za zube.

- (210) **BAZ1820928A** (220) 15/05/2018
 (442) 31/03/2020
 (732) **Naš Dom d.o.o. Tvornička 68, 72270 Travnik, BA**
 (591) crvena, žuta
 (540)



- (531) 2.1,2.9,7.3,27.5,29.1
 (511)
 43 Penzionerski (starački) domovi.

- (210) **BAZ1820929A** (220) 16/05/2018
 (442) 31/03/2020
 (732) **NOBELLIJEK d.o.o. Hasiba Brankovića 9, 71000 Sarajevo, BA**
 (740) "STAM" d.o.o.
 (540)



- (531) 1.15,26.1,26.13,27.5
 (511)
 5 Farmaceutski proizvodi; dodaci prehrani.

(210) **BAZ1820930A** (220) 16/05/2018
 (442) 31/03/2020
 (732) **NOBEL LIJEK d.o.o. Hasiba Brankovića
 9, 71000 Sarajevo, BA**
 (740) "STAM" d.o.o.
 (540)



(531) 1.15,26.1,26.13,27.5
 (511)

5 Farmaceutski proizvodi; dodaci prehrani.

(210) **BAZ1820931A** (220) 16/05/2018
 (442) 31/03/2020
 (732) **NOBEL LIJEK d.o.o. Hasiba Brankovića
 9, 71000 Sarajevo, BA**
 (740) "STAM" d.o.o.
 (540)

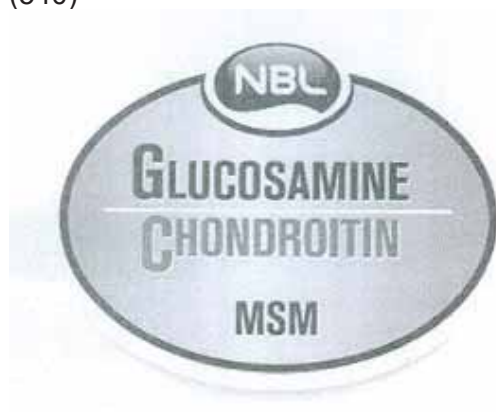

(531) 1.15,26.1,26.13,27.5
 (511)

5 Farmaceutski proizvodi; dodaci prehrani.

(210) **BAZ1820932A** (220) 16/05/2018
 (442) 31/03/2020
 (732) **NOBEL LIJEK d.o.o. Hasiba Brankovića
 9, 71000 Sarajevo, BA**
 (740) "STAM" d.o.o.
 (540)



(531) 1.15,26.1,26.13,27.5
 (511)

5 Farmaceutski proizvodi; dodaci prehrani.

(210) **BAZ1820933A** (220) 16/05/2018
 (442) 31/03/2020
 (732) **NOVARTIS AG 4002 Basel, CH**
 (740) "MSA IP"
 (540)

LUVESTRA

(511)

5 Farmaceutski preparati, naime antineoplastici.

(210) **BAZ1820934A** (220) 16/05/2018
 (442) 31/03/2020
 (732) **NOVARTIS AG 4002 Basel, CH**
 (740) "MSA IP"
 (540)

RAVEFLUX

(511)

5 Farmaceutski preparati, naime antineoplastici.

(210) **BAZ1820936A** (220) 16/05/2018
 (442) 31/03/2020
 (732) **Medimpex d.o.o. Igmanska 38, 71320 Vogošća, BA**
 (540)

GINKGOMAX

(511)
 5 Farmaceutski preparati; dijetetski preparat na bazi ginko bilobe.

(210) **BAZ1820937A** (220) 16/05/2018
 (442) 31/03/2020
 (732) **Fehima Smajić Grajani broj 14, Visoko, BA**
 (740) Mak Radičić
 (591) žuta, narandžasta, bijela, crna
 (540)



(531) 25.3,26.1,26.2,27.5,29.1
 (511)
 3 Šminka, kozmetika i kozmetički setovi.;
 21 Četke za šminku, pribor za skidanje šminke, spužvica za skidanje šminke.;
 44 Usluge kozmetičkog šminkanja, usluge šminkanja, usluge trajnog šminkanja.

(210) **BAZ1820938A** (220) 17/05/2018
 (442) 31/03/2020
 (732) **NOVARTIS AG 4002 Basel, CH**
 (740) "MSA IP"
 (540)

SUBITOR

(511)
 5 Farmaceutski preparati, naime antivirusna sredstva.

(210) **BAZ1820939A** (220) 17/05/2018
 (442) 31/03/2020
 (732) **NOVARTIS AG 4002 Basel, CH**
 (740) "MSA IP"
 (540)

ADEXANTIN

(511)
 5 Farmaceutski preparati za ljudsku primjenu.

(210) **BAZ1820940A** (220) 17/05/2018
 (442) 31/03/2020
 (732) **NOVARTIS AG 4002 Basel, CH**
 (740) "MSA IP"
 (540)

ADACTER

(511)
 5 Farmaceutski preparati za ljudsku primjenu, naime antivirusna sredstva.

(210) **BAZ1820941A** (220) 17/05/2018
 (442) 31/03/2020
 (732) **Lidl Stiftung & Co. KG Stiftsbergstrasse 1, 74172 Neckarsulm, DE**
 (740) "MSA IP"
 (591) tamno plava, svijetlo plava
 (540)



(531) 27.5,29.1
 (511)
 3 Preparati za bijeljenje i ostale tvari za pranje rublja; omekšivači za rublje, proizvodi za namakanje i posvjetljivači za pranje rublja, štirka, preparati za uklanjanje mrlja; dodatci za bojenje rublja; prašci za pranje rublja i detrdženti za upotrebu u mašinama za suđe; sredstva za uklanjanje kamenca; proizvodi za čišćenje, poliranje, laštenje, ribanje, abrazivni preparati; sapuni.

(210) **BAZ1820942A** (220) 17/05/2018

(442) 31/03/2020

(732) **TEVA Pharmaceutical Industries Ltd. Science Based Industries Campus, Har Hotzvim, P.O.Box 1142, Jerusalem 91010, IL**

(740) "ŽIVKO MIJATOVIĆ & PARTNERS" d.o.o. Sarajevo

(540)

PERNUVI

(511)

5 Farmaceutski pripravci za liječenje dijabetesa.

(210) **BAZ1820944A** (220) 18/05/2018

(442) 31/03/2020

(300) 2017-1018

27/11/2017

LI

(732) **Swarovski Aktiengesellschaft Dröschstrasse 15, 9495 Triesen, LI**

(740) "ŽIVKO MIJATOVIĆ & PARTNERS" d.o.o. Sarajevo

(540)



(531) 3.7

(511)

14 Plemeniti metali i njihove legure te proizvodi od plemenitih metala ili obloženi tim metalima, koji nisu obuhvaćeni drugim klasama; nakit, drago kamenje; tijare, ukrasi za kosu od plemenitih metala (nakit); urarski i hronometrijski instrumenti; pravi nakit i bižuterija; dragulji; ukrasi (nakit); ogrlice; naušnice; narukvice; prstenje (nakit); broševi; krute narukvice; privjesci (nakit); privjesci za ogrlice; lanci od plemenitih metala; privjesci raznih oblika; dugmad za

manžetne; medaljoni; privjesci za ključeve od plemenitih metala; privjesci za ključeve sa sitnim ukrasima; komadi nakita od stakla, prirodnog ili vještačkog dragog kamenja; plastike, običnog ili plemenitog metala za ličnu upotrebu; kutije za nakit; satovi i časovnici i njihovi dijelovi; satovi sa funkcijom bežične komunikacije; satovi koji sadrže memorijsku funkciju; kutije prilagođene za držanje satova i časovnika; prirodno ili sintetičko drago kamenje svih vrsta i za svaku namjenu; drago kamenje, posebno drago kamenje od stakla te umjetno drago kamenje; kristali od brušenog stakla.;

35 Usluge maloprodaje ili veleprodaje; usluge maloprodaje ili veleprodaje koje se pružaju putem Interneta; usluge komercijalne promocije, informisanja i oglašavanja; usluge komercijalne promocije, informisanja i oglašavanja koje se pružaju putem Interneta; organizovanje izložbi u komercijalne ili reklamne svrhe; promocija prodaje; širenje reklamnog materijala (letaka, prospekata, štampanog materijala, uzoraka); sakupljanje, za dobrobit drugih, raznovrsne robe, isključujući njen prevoz, omogućujući potrošačima da prikladno pogledaju i kupe tu robu; sakupljanje, za dobrobit drugih, raznovrsne robe, isključujući njen prevoz, omogućujući potrošačima da pregledaju te proizvode na veb stranici i kupe tu robu povoljno; sve gore navedene usluge u vezi sa nakitom, ogrlicama, naušnicama, narukvicama, prstenjem kao nakitom, privjescima kao nakitom, privjescima za ogrlice, privjescima za ključeve [sitni ukrasi ili lančići za džepne satove], satovima, časovnicima, ukrasima za nakit, figurinama, dekoracijama za proslove, dekorativnim predmetima prvenstveno izrađenim od stakla, lusterima, dijelovima za luster, aparatima za rasvjetu, priborom za pisanje, torbama, vrećicama, novčanicima, futrolama za mobilne telefone, naočalama za sunce, optičkim proizvodima, futrolama za naočale za sunce i optičke proizvode, staklarijom, staklenim posudama, kutijama od stakla, čašama za piće, stonim posuđem (izuzev noževa, viljuški i kašika), vazama, svijećnjacima, ogledalima, okvirima za slike, parfimerijom, kozmetikom, nosivim elektronskim uređajima i nosivim uređajima za mjerenje aktivnosti, odjećom, cipelama, robom od tekstila, namještajem, USB stikovima, USB priključcima, USB kompatibilnim uređajima za skladištenje podataka, olovkama za upotrebu kod ekrana koji rade na dodir, zvučnicima i sistemima za ozvučenje (posebno prenosnim zvučnicima), torbama, futrolama i navlakama posebno dizajniranim za slušalice, kompjutere, digitalne asistente i mobilne telefone; reklamne i promotivne usluge vezane uz gore navedenu robu.

(210) **BAZ1820945A** (220) 18/05/2018

(442) 31/03/2020

(732) **Natumin Pharma AB Snickaregatan 10, SE-566 33 Habo, SE**

(740) "MSA IP"

(540)

ECOMER

(511)

5 Farmaceutski i veterinarski preparati; higijenski preparati za medicinsku upotrebu; dijetetske supstance; dodaci prehrani; mineralni dodaci prehrani; dodaci prehrani na bazi vitamina; ljekovite trave; vitaminski preparati.

(210) **BAZ1820946A** (220) 18/05/2018

(442) 31/03/2020

(732) **THE GLEASON WORKS 1000
University Avenue, Rochester, New
York 14692-2970, US**

(740) "LINEA SERVICES" d.o.o. Sarajevo

(540)

GLEASON

(511)

7 Mašine; mašinski alati; mašine za obradu metala; mašine za siječenje; sjekači [mašine]; mašine za završnu obradu; mašine za mljevenje; mašine za oštrenje; alati koji imaju pogonsko upravljanje; alati [dijelovi mašina]; priručni aparati za utovar i istovar; priručne mašine, automatske [manipulatori]; industrijski roboti; mašinske spojnice i transmisioni elementi (osim za suvozemna vozila); zupčanici (osim za suvozemna vozila); mjenjačke kutije (osim za suvozemna vozila); spojnice (osim za suvozemna vozila); kvačila (osim za suvozemna vozila); reduktori zupčastog prenosnika (osim za suvozemna vozila);

9 Aparati za mjerenje i instrumenti; aparati za precizna mjerenja; pametne naočare; optički aparati i instrumenti; aparati za testiranje koji nisu za medicinsku upotrebu; kompjuterski softver; snimljeni kompjuterski softver; kompjuterske softverske aplikacije, koje se mogu downloadovati.;

12 Zupčanici za suvozemna vozila; zupčanici za bicikle; mjenjačke kutije za suvozemna vozila; spojnice za suvozemna vozila; kvačila za suvozemna vozila; reduktori zupčastog prenosnika za suvozemna vozila.;

37 Instaliranje, održavanje i popravka mašina; restauracija mašina koje su istrošene ili djelimično uništene.;

40 Sklapanje materijala po narudžbini za drugoga; obrađivanje metala; brušenje.

(210) **BAZ1820947A** (220) 18/05/2018

(442) 31/03/2020

(732) **Lidl Stiftung & Co. KG Stiftsbergstrasse
1, 74172 Neckarsulm, DE**

(740) "MSA IP"

(591) crna, bež

(540)

HATHERWOOD

(531) 7.1,25.3.,27.5,29.1

(511)

29 Meso, riba, perad i divljač, prethodno navedena roba takođe duboko zamrznuta; proizvodi od mesa i suhomesnati proizvodi; ekstrakti od mesa; školjke; konzervisano sušeno i

kuhano voće i povrće, uključujući prethodno navedenu robu slatko i/ili kiselo konzervisano; želei; džemovi, marmelade, kompoti i drugi slatki namazi; jaja, mlijeko i mliječni proizvodi, maslac, sir, svježe mlijeko, dugotrajno mlijeko, pavlaka, jogurt, skuta, mlijeko u prahu namijenjeno ishrani, deserti od jogurta, sira i pavlake; konzervisano meso, kobasice, ribe, voće i povrće; preradjeni orasi; jestiva ulja i masti; gotova jela sastavljena pretežno od mesa, ribe, peradi, divljači, školjki, jaja, povrća, voća i/ili mliječnih proizvoda; zamrznuta hrana koja se sastoji pretežno od mesa, ribe, peradi, divljači, školjki, jaja, povrća, voća i/ili mliječnih proizvoda; dijetetski proizvodi i namirnice za nemedicinske svrhe uključene u klasu 29.;

30 Kafa, čaj, kakao, šećer, riža, tapioka, sago, zamjene za kafu; brašno i proizvodi od žitarica, žitarice, musli i integralni proizvodi; prehrambena tjestenina; Pića od kafe, čaja, kakaa i čokolade; proizvodi od kafe i kakaa za proizvodnju alkoholnih i bezalkoholnih pića; arome za hranu; hljeb i pecivo; slastice, slatkiši i bomboni, sladoledi; pudinzi; med, šećerni sirupi; kvasac, prašak za dizanje, škrob za prehranu; so; senf; majoneza, kečap; ocat, umaci (začinski), preljevi za salatu; začini, začinski ekstrakti, suhi začini; gotovi obroci koji se sastoje pretežno od proizvoda od žitarica, prehrambene tjestenine, rezanaca, riže, hljeba, tijesta i/ili slatkiša; smznuta hrana koja se sastoji pretežno od proizvoda od žitarica, prehrambene tjestenine, rezanaca, riže, hljeba, tijesta i/ili slatkiša; dijetetski prehrambeni proizvodi, za nemedicinske potrebe, koji se sastoje pretežno od proizvoda od žitarica, prehrambene tjestenine, rezanaca, riže, hljeba, tijesta i/ili slatkiša; dijetetski proizvodi i namirnice za nemedicinske svrhe uključene u klasu 30.;

31 Svježe voće i povrće; orasi (voće); sjeme, prirodne biljke i cvijeće; sušene biljke; hrana za životinje i aditivi za hranu za životinje; stelja za životinje.;

32 Pivo; bezalkoholno pivo; dijetno pivo; mineralne i gazirane vode te ostalabezalkoholna pića; voćni napici i voćni sokovi; sirupi i ostali preparati za pripremanje napitaka.;

33 Alkoholna pića (osim piva), vina, žestoka pića (napitci) i likeri, i mješana lakohlna pića na bazi mlijeka, kokteli i aperitivi na bazi žestokih pića i vina; napitci sa vinom pripremu alkoholnih pića.

(210) **BAZ1820948A** (220) 21/05/2018

(442) 31/03/2020

(732) **British American Tobacco (Germany)
GmbH Alsterufer 4, 20354, Hamburg,
DE**

(740) "ŽIVKO MIJATOVIĆ & PARTNERS"
d.o.o. Sarajevo

(591) bijela, nijanse plave, crna

(540)



(531) 25.1,26.11,27.5,29.1

(511)

34 Cigarete; duhan, sirovi ili prerađeni; duhan za motanje; duhan za lule; duhanski proizvodi; zamjene za duhan (ne za medicinske svrhe); cigare; cigariljosi; upaljači za cigarete; upaljači za cigare; šibice; artikli za pušače; papirići za cigarete; tube za cigarete; filteri za cigarete; džepni aparatići za motanje (savijanje) cigareta; ručni uređaji za punjenje filtera omotnica duhanom; elektroničke cigarete; tekućine za elektroničke cigarete; duhanski proizvodi namijenjeni za zagrijavanje.

(210) **BAZ1820949A** (220) 21/05/2018

(442) 31/03/2020

(732) **ALMULAZEM d.o.o. ul. Magistrala 66, 71200 Ilidža, BA**

(591) zelena

(540)



(531) 27.1,27.5,29.1

(511)

43 Restoranske usluge.

(210) **BAZ1820950A** (220) 22/05/2018

(442) 31/03/2020

(732) **NOVARTIS AG 4002 Basel, CH**

(740) "MSA IP"

(540)

SALBUAL

(511)

5 Farmaceutski preparati za ljudsku primjenu.

(210) **BAZ1820951A** (220) 22/05/2018

(442) 31/03/2020

(732) **NOVARTIS AG 4002 Basel, CH**

(740) "MSA IP"

(540)

MARININ

(511)

5 Farmaceutski preparati, naime bronhodilatatori i lijekovi protiv astme.

(210) **BAZ1820955A** (220) 28/05/2018

(442) 31/03/2020

(732) **HEMOFARM A.D. farmaceutsko-hemijska industrija Vršac Beogradski put bb, 26300 Vršac, RS**

(740) "MSA IP"

(540)

CORPOS

(511)

5 Farmaceutski proizvodi.

(210) **BAZ1820956A** (220) 28/05/2018
 (442) 31/03/2020
 (732) **Pharmaceutical chemical cosmetic industry ALKALOID AD Skopje Blvd. Aleksandar Makedonski 12, 1000 Skopje, MK**
 (740) "ŽIVKO MIJATOVIĆ & PARTNERS" d.o.o. Sarajevo
 (540)

АЛКАЛОИД

(531) 28.5

(511)

1 Hemijski proizvodi koji se upotrebljavaju u industriji, nauci, fotografiji, kao i u poljoprivredi, hortikulturi i šumarstvu; neprerađene vještačke smole, neprerađene plastične materije; smješe za gašenje požara i za sprečavanje požara; preparati za kaljenje i zavarivanje; materije za šavljenje životinjske kože i krzna; ljepljive supstance koje se upotrebljavaju u industriji; gitovi i druge materije za punjenja; kompost, stajska đubriva, đubriva; biološki preparati za upotrebu u industriji i nauci.;

2 Boje, firmajzi, lakovi; sredstva za zaštitu od hrđe i truljenja drveta; materije za bojenje, boje; mastila za štampanje, obilježavanje i graviranje; sirove prirodne smole; metali u obliku listova i praška za farbanje, dekoraciju, štampu i umjetnost.;

3 Nemedicinska kozmetika i toaletni preparati; nemedicinska sredstva za čišćenje zuba; parfimerijski proizvodi, eterična ulja; sredstva za izbjeljivanje i druge supstance za upotrebu u perionicama; preparati za čišćenje, poliranje, ribanje i abrazivni preparati.;

5 Farmaceutski, medicinski i veterinarski preparati; sanitarni preparati za upotrebu u medicini; dijetetska hrana i supstance prilagođene za upotrebu u medicini ili veterinarsku upotrebu; hrana za bebe; dijetetski dodaci (dodaci ishrani) za ljude i životinje; flasteri, materijali za zavijanje; materijali za plombiranje zuba, zubarska smola; dezinfekciona sredstva; preparati za uništavanje životinjskih štetočina; fungicidi, herbicidi.;

29 Meso, riba, živina i divljač; mesne prerađevine; konzervisano, zamrznuto, sušeno i kuhano voće i povrće; želei, džemovi, kompoti; jaja, mlijeko i mliječni proizvodi; ulja i masti za hranu.;

30 Kafa, čaj, kakao i zamjena za kafu; pirinač; tapioka i sago; brašno i preparati od žitarica; hljeb, peciva i konditorski proizvodi; sladoledi; šećer, med, melasa; kvasac, prašak za pecivo; so; senf; sirće, sosovi (kao dodaci); začini; led (zamrznuta voda).;

31 Sirovi i neprerađeni poljoprivredni, akvakulturni, hortikulturni i šumarski proizvodi; sirovo i neprerađeno zrnavlje i sjeme; svježe voće i povrće, svježe začinsko bilje; prirodne biljke i cvijeće; cvjetne lukovice, sadnice i sjeme za sadnju; žive životinje; hrana i piće za životinje; slad.

(210) **BAZ1820957A** (220) 28/05/2018
 (442) 31/03/2020
 (732) **ANAND INTERNATIONAL 76 A&B Govt. Indl Estate, Charkop Kandivali . (West) Mumbai – 400067, IN**
 (740) "INTELBIRO" d.o.o.
 (540)

DIGNO

(511)

16 Hemijske olovke i naliv pera; instrumenti za pisanje; papir; papir za pakovanje; prozirni papir; folije; pergament; štampane stvari i publikacije; knjige; bilježnice i knjižice; koverta; fascikle; folderi i omoti za papir; knjigovezački materijal; etikete; reklamne table od papira ili kartona; memorandumi; letci; vizit karte; čestitke; razglednice; brošure; kartonske kutije; proizvodi od kartona; najlonska ili jednokratna ambalaža za pakovanje; plastična, mjehurasta ambalaža za pakovanje ili umotavanje; flajeri; periodične publikacije; ilustrovani magazini za djecu; novine; kancelarijski materijal i kancelarijski pribor, osim namještaja; proizvodi za brisanje; zarezaci za olovke, elektronski i neelektronski; lenjiri; olovke; markeri; omoti.

(210) **BAZ1820958A** (220) 28/05/2018
 (442) 31/03/2020
 (732) **Lafat komerc d.o.o. Industrijska zona bb, 75260 Kalesija, BA**
 (540)

NEOBIODOM

(511)

11 Kotlovi i kamini na pelet i čvrsto gorivo, dijelovi za kotlove, uređaji za grijanje, radijatori, konvektori, ploče za grijanje, razdjelnici i skretnice za grijanje, ormari za grijanje, dimovodi, instalacije za grijanje, oprema za grijanje.

(210) **BAZ1820960A** (220) 28/05/2018
 (442) 31/03/2020
 (732) **HIFA-PETROL d.o.o. Sarajevo Hotonj b.b., 71320 Vogošća, BA**
 (591) crvena, crna, bijela
 (540)



(531) 24.7,25.5,27.5 ,29.1

(511)

1 Hemijski proizvodi za industriju, nauku i fotografiju, kao i za poljoprivredu, povrtlarstvo i šumarstvo; sirova umjetna smola, sirova plastika, gnojivo za zemlju; mješavine za gašenje požara; preparati za kaljenje, zavarivanje i lemljenje metala; hemijski proizvodi za konzerviranje hrane; sredstva za štavljenje kože; ljepila za industriju; sredstva za rashlađivanje (antifriz), sredstvo za odleđivanje brava.;

3 Preparati za bijeljenje i ostale tvari za pranje rublja; preparati za čišćenje, poliranje, odmaščivanje i struganje; sapuni; parfimerijski proizvodi, eterična ulja, kozmetički proizvodi, losioni za kosu; proizvodi za njegu zubi.;

4 Industrijska ulja i masti; sredstva za podmazivanje; proizvodi za upijanje, vlaženje i vezanje prašine; goriva (tekuća pogonska goriva) i rasvjetne tvari; svijeće, stijenjevi za rasvjetu.;

5 Farmaceutski i veterinarski proizvodi; higijenski proizvodi za upotrebu u medicini dijetne tvari za medicinske potrebe, hrana za dojenčad; flasteri, materijal za previjanje; materijali za plombiranje zubi i za zubne otiske; dezinfekcijska sredstva; proizvodi za uništavanje životinjskih štetočina; fungicidi, herbicidi; osvježivači zraka.;

30 Kava, čaj, kakao, šećer, riža, tapioka, sago, nadomjesci kave; brašno i proizvodi od žitarica, kruh, kolači, slastice, bomboni; sladoled; med, sirup od melase; kvasac, prašak za dizanje; sol, slačica (senf); ocat, umaci (začini); mirodije; led za hlađenje; umaci i dresinzi za salatu.;

32 Pivo; mineralne i gazirane vode te ostala bezalkoholna pića; voćni napici i voćni sokovi; sirupi i ostali preparati za pripremanje napitaka.

(210) **BAZ1820961A** (220) 28/05/2018

(442) 31/03/2020

(732) **HIFA-PETROL d.o.o. Sarajevo Hotonj b.b., 71320 Vogošća, BA**

(591) crna, crvena, bijela

(540)



(531) 24.7,25.3,25.5,27.5,29.1

(511)

1 Hemijski proizvodi za industriju, nauku i fotografiju, kao i za poljoprivredu, povrtlarstvo i šumarstvo; sirova umjetna smola, sirova plastika, gnojivo za zemlju; mješavine za gašenje požara; preparati za kaljenje, zavarivanje i lemljenje metala; hemijski proizvodi za konzerviranje hrane; sredstva za štavljenje kože; ljepila za industriju; sredstva za rashlađivanje (antifriz), sredstvo za odleđivanje brava.;

3 Preparati za bijeljenje i ostale tvari za pranje rublja; preparati za čišćenje, poliranje, odmaščivanje i struganje; sapuni; parfimerijski proizvodi, eterična ulja, kozmetički proizvodi, losioni za kosu; proizvodi za njegu zubi.;

4 Industrijska ulja i masti; sredstva za podmazivanje; proizvodi za upijanje, vlaženje i vezanje prašine; goriva

(tekuća pogonska goriva) i rasvjetne tvari; svijeće, stijenjevi za rasvjetu.;

5 Farmaceutski i veterinarski proizvodi; higijenski proizvodi za upotrebu u medicini dijetne tvari za medicinske potrebe, hrana za dojenčad; flasteri, materijal za previjanje; materijali za plombiranje zubi i za zubne otiske; dezinfekcijska sredstva; proizvodi za uništavanje životinjskih štetočina; fungicidi, herbicidi; osvježivači zraka.;

30 Kava, čaj, kakao, šećer, riža, tapioka, sago, nadomjesci kave; brašno i proizvodi od žitarica, kruh, kolači, slastice, bomboni; sladoled; med, sirup od melase; kvasac, prašak za dizanje; sol, slačica (senf); ocat, umaci (začini); mirodije; led za hlađenje; umaci i dresinzi za salatu.;

32 Pivo; mineralne i gazirane vode te ostala bezalkoholna pića; voćni napici i voćni sokovi; sirupi i ostali preparati za pripremanje napitaka.

(210) **BAZ1820964A** (220) 29/05/2018

(442) 31/03/2020

(732) **Pharmaceutical chemical cosmetic industry ALKALOID AD Skopje Blvd. Aleksandar Makedonski 12, 1000 Skopje, MK**

(740) "ŽIVKO MIJATOVIĆ & PARTNERS" d.o.o. Sarajevo

(591) tamno plava, bijela

(540)



(531) 26.1,27.1,28.5,29.1

(511)

1 Kemijski proizvodi za industriju, znanost, fotografsku djelatnost, kao i za ratarstvo, povrtlarstvo i šumarstvo; sirova umjetna smola, sirova plastika; mješavine za gašenje i sprječavanje požara; preparati za kaljenje, zavarivanje i lemljenje metala; tvari za štavljenje životinjske kože i krzna; ljepila (ljepljive tvari) namjenjene za industriju; kitovi i druga punila u obliku paste; kompost, prirodna gnojiva i umjetna gnojiva; biološki preparati za uporabu u industriji i znanosti.;

2 Boje, lakovi i glazure; zaštite od hrđe te od propadanja i truljenja drva; tvari za bojanje, boje; tinte za ispis,

označavanje i graviranje; sirova prirodna smola; metali u listovima i u prahu za slikare, dekoratere, tiskare i umjetnike.;

3 Nemedicinska kozmetika i toaletni proizvodi; nemedicinski preparati za oralnu higijenu; parfumerijska esencijalna ulja; preparati za bijeljenje i ostale tvari za pranje rublja; preparati za čišćenje, poliranje, odmašćivanje i struganje.;

5 Farmaceutski, medicinski i veterinarski proizvodi; higijenski proizvodi za upotrebu u medicini; dijetne tvari za medicinske ili veterinarske potrebe, hrana za dojenčad; dijetalni dodaci prehrani za ljude i životinje; flasteri, materijal za previjanje; materijali za plombiranje zubi i za zubne otiske; dezinfekcijska sredstva; proizvodi za uništavanje životinjskih štetočina; fungicidi, herbicidi.;

31 Sirovi i neprerađeni poljoprivredni, akvakulturni, hortikulturalni i šumarski proizvodi; sirove i neprerađene žitarice i sjemenke; svježe voće i povrće, svježe vrtno bilje; prirodne biljke i cvijeće; lukovice cvijeća, sadnice i sjeme; žive životinje; hrana i piće za životinje; slad.

(210) **BAZ1820966A** (220) 31/05/2018

(442) 31/03/2020

(732) **NPT KAMILA sh.p.k. Malesi e Re, Prizren, RS**

(740) Femil Čurt

(540)

DOPPIO

(511)

30 Kafa, čaj, kakao i zamjena za kafu (vještačka kafa); Riža; Tapioka i sago; Brašno i proizvodi od žitarica; Hljeb, peciva i poslastice; Sladoledi; Šećer, med, melasa; Kvasac, prašak za pecivo; Sirce, sosovi (kao dodaci); Začini. ;

35 Oglašavanje; vođenje poslova; poslovno upravljanje; kancelarijski poslovi.

(210) **BAZ1820969A** (220) 31/05/2018

(442) 31/03/2020

(732) **Cainiao Smart Logistics Holding Limited Fourth Floor, One Capital Place, P.O. Box 847, Grand Cayman, KY1-1103, KY**

(740) PETOŠEVIĆ d.o.o

(540)

cainiao

(531) 27.5

(511)

9 Aparati za obradu podataka; štampači za računare; kartice sa integrisanim kolima [pametne kartice]/pametne kartice [kartice sa integrisanim kolima]; elektronske publikacije koje se mogu preuzimati; računarski programi [softveri koji se mogu preuzimati]; aplikacije za računarske softvere koje se mogu preuzimati; indikatori za količinu; aparati za provjeru frankiranja/aparati za provjeru poštanskih maraka; mašine za brojanje i sortiranje novca; kamkorderi; elektronske etikete za proizvode; kontrolni satovi [uređaji za evidenciju vremena]; mašine za mjerenje težine; prstenovi za kalibraciju; elektronske table za obavještenja; uređaji za globalno pozicionirajući sistem [GPS]; aparati za mjerenje brzine [fotografski]; instrumenti za geodetsko mjerenje; stereoskopski aparati; identifikacioni konci za električne žice; poluprovodnici; integrisana kola; kalemi, električni; vremenski prekidači, automatski; fluoescetni ekrani; aparati za daljinsko upravljanje; električne instalacije za daljinsko upravljanje industrijskim procesima; aparati za gašenje vatre; alarmi; baterije, električne; sigurnosni tokeni [uređaji za kodiranje]; crne kutije [za snimanje podataka]; humanoidni roboti sa vještačkom inteligencijom; slušalice za generiranje virtualne stvarnosti; biočipovi; elektronski sistemi kontrole pristupa za blokiranje vrata; stanice za punjenje električnih vozila; navigacioni aparati za vozila [putni računari]; uređaji računarske memorije; računari; računarski programi, snimljeni; identifikacione kartice, magnetne; čitači bar-kodova; operativni računarski programi, snimljeni; kompjuterski periferni uređaji; računarski softver, snimljeni; spojnice [oprema za obradu podataka]; čitači [oprema za obradu podataka]; softveri za računarske igre; optički nosači podataka; digitalni znaci.;

16 Papir; štampane stvari; etikete od papira ili kartona; štampane publikacije; papir za uvijanje/ papir za pakovanje; kancelarijski materijal, izuzev namještaja; materijali za crtanje; kreda za pisanje; građevinske makete; materijali za pisanje; poster; knjige; geografske mape; novine; periodične publikacije; magazini; bilteni; papirni i kartonski materijali za pakovanje [punjenje, oblaganje].;

35 Oglašavanje/reklamiranje; reklamiranje na računarskoj mreži; konsultacije u poslovnom upravljanju; poslovne informacije; komercijalna administracija za licenciranje roba i usluga trećih lica; usluge posredovanja u trgovini; pregovaranje i zaključivanje poslovnih transakcija za treća lica; pružanje poslovnih informacija putem veb stranice; promocija prodaje za druge; usluge nabavke za druge [kupovina roba i usluga za druge poslovne subjekte]; konsultacije u vezi sa izborom osoblja; sistematizacija informacija u kompjuterske baze podataka; ažuriranje i održavanje podatka u računarskim bazama podataka; revizija poslovanja; iznajmljivanje automata za prodaju; usluge agencija za zapošljavanje; iznajmljivanje prodajnih štandova; usluge maloprodaje ili veleprodaje farmaceutskih, veterinarskih i higijenskih preparata i medicinskih potrepština; pružanje onlajn tržišta za kupce i prodavce roba i usluga; ažuriranje i održavanje informacija u registrima; sastavljanje popisa informacija za komercijalne ili reklamne svrhe; pomoć u poslovnom upravljanju; poslovni upitnici; usluge agencija za pružanje poslovnih informacija; poslovno upravljanje i organizaciono savjetovanje; pomoć u poslovnom ili industrijskom upravljanju; stručne usluge o poslovnoj efikasnosti; marketinške studije; poslovne procjene; poslovna ispitivanja; konsultacije u vezi sa poslovnim organizovanjem; vođenje informatičkih datoteka;

prikupljanje informacija u kompjuterske baze podataka; pretraživanje podataka u računarskim datotekama za druge; optimizacija pretraživača; poslovna istraživanja; savjetodavne usluge za poslovno upravljanje; marketinška istraživanja; profesionalne poslovne konsultacije; ekonomske prognoze; organizovanje sajmova u komercijalne ili reklamne svrhe; usluge poređenja cijena; komercijalne informacije i savjeti za potrošače [kancelarija za savjetovanje potrošača]; outsourcing [pomoć u poslovanju]; prikupljanje statističkih podataka; pružanje komercijalnih i poslovnih kontakt informacija; poslovno upravljanje programima za nadoknadu za druge; optimizacija prometa na veb stranici.;

36 Ugovaranje osiguranja; finansijske usluge; finansiranje zakupa/ finansiranje lizinga; investiranje sredstava; procjena umjetničkih djela; iznajmljivanje nekretnina; upravljanje nekretninama; posredovanje na berzi; usluge mjenjačnica; prikupljanje priloga za dobrotvorne fondove; fiducijarni poslovi/ usluge povjereništva; pozajmljivanje uz obezbjeđenje.; 38 Emitovanje televizijskih programa; slanje poruka; komunikacija preko računarskih terminala; usluge elektronskog biltena [telekomunikacione usluge]; obezbjeđivanje telekomunikacionih veza sa globalnom računarskom mrežom; obezbjeđenje korisničkog pristupa globalnim računarskim mrežama; pružanje foruma [pričaonica]; pružanje pristupa bazama podataka; pružanje onlajn foruma; striming [protok] podataka; pružanje telekomunikacionih kanala za telešoping usluge; prenos digitalnih datoteka.;

39 Transport; isporuka roba; logističke usluge u vezi sa prijevozom; usluge otpreme; usluge posredovanja u prometu tereta; posredovanje u prijevozu; pakovanje robe; pomorsko posredovanje [mešetarenje]; usluge pomorskih pretovarivača; iznajmljivanje vozila; skladištenje robe; iznajmljivanje skladišta; skladištenje; informacije o skladištenju; fizičko skladištenje elektronski sačuvanih podataka ili dokumenata; iznajmljivanje ronilačkih zvona; distribucija energije; upravljanje branama kanala; isporuka pošiljki; kurirske usluge [pošiljke ili roba]; organizovanje turističkih putovanja; iznajmljivanje invalidskih kolica; lansiranje satelita za druge; usluge flaširanja [punjenja boca].;

41 Nastava/obrazovne usluge/usluge pružanja obuke; organizovanje i vođenje konferencija; pokretne biblioteke/ usluge pokretne biblioteke; pružanje onlajn elektronskih publikacija, koje se ne mogu preuzimati; objavljivanje knjiga; onlajn objavljivanje elektronskih knjiga i časopisa; pružanje onlajn muzike, koja se ne može preuzimati; pružanje onlajn videa, koji se ne mogu preuzimati; usluge rasonode; usluge igara pruženih onlajn sa računarske mreže; usluge zdravstvenih klubova [zdravstveno i fitness vežbanje]; iznajmljivanje igraćaka; iznajmljivanje opreme za igranje; dresiranje životinja; usluge modela za umjetnike; organizovanje lutrija.;

42 Tehničko istraživanje; istraživanje i razvoj novih proizvoda za druge; kontrola kvaliteta; geološka ispitivanja terena; usluge iz oblasti hemije; klinička ispitivanja; vremenska prognoza; ispitivanje materijala; industrijski dizajn; arhitektonske usluge; dizajniranje odjeće; računarsko programiranje; dizajniranje računarskog softvera; savjetovanje u oblasti dizajna i razvoja računarskog hardvera; ažuriranje računarskog softvera; održavanje računarskog softvera; analize računarskih sistema; savjetovanje u oblasti računarskog softvera; softver kao usluga [SaaS]; savjetovanje u vezi informacionih tehnologija [IT]; pružanje

informacija o računarskim tehnologijama i programiranju putem veb stranice; elektronsko pohranjivanje podataka; računarstvo u oblaku; konvertovanje računarskih programa i podataka, osim fizičkog konvertovanja; konsultacije o sigurnosti podataka; usluge kodiranja podatka; nadgledanje računarskih sistema radi otkrivanja neovlašćenog pristupa ili povrede podataka.

(210) **BAZ1820971A** (220) 31/05/2018

(442) 31/03/2020

(732) **Cainiao Smart Logistics Holding Limited Fourth Floor, One Capital Place, P.O. Box 847, Grand Cayman, KY1-1103, KY**

(740) PETOŠEVIĆ d.o.o.

(540)

(531) 24.17,27.1,27.5

(511)

9 Aparati za obradu podataka; štampači za računare; kartice sa integrisanim kolima [pametne kartice]/pametne kartice [kartice sa integrisanim kolima]; elektronske publikacije koje se mogu preuzimati; računarski programi [softveri koji se mogu preuzimati]; aplikacije za računarske softvere koje se mogu preuzimati; indikatori za količinu; aparati za provjeru frankiranja/aparati za provjeru poštanskih maraka; mašine za brojanje i sortiranje novca; kamkorderi; elektronske etikete za proizvode; kontrolni satovi [uređaji za evidenciju vremena]; mašine za mjerenje težine; prstenovi za kalibraciju; elektronske table za obavještenja; uređaji za globalno pozicionirajući sistem [GPS]; aparati za mjerenje brzine [fotografski]; instrumenti za geodetsko mjerenje; stereoskopski aparati; identifikacioni konci za električne žice; poluprovodnici; integrisana kola; kalemi, električni; vremenski prekidači, automatski; fluorescentni ekrani; aparati za daljinsko upravljanje; električne instalacije za daljinsko upravljanje industrijskim procesima; aparati za gašenje vatre; alarmi; baterije, električne; sigurnosni tokeni [uređaji za kodiranje]; crne kutije [za snimanje podataka]; humanoidni roboti sa vještačkom inteligencijom; slušalice za generiranje virtualne stvarnosti; biočipovi; elektronski sistemi kontrole pristupa za blokiranje vrata; stanice za punjenje električnih vozila; navigacioni aparati za vozila [putni računari]; uređaji računarske memorije; računari; računarski programi, snimljeni; identifikacione kartice, magnetne; čitači bar-kodova; operativni računarski programi, snimljeni; kompjuterski periferni uređaji; računarski softver, snimljeni; spojnice [oprema za obradu podataka]; čitači

[oprema za obradu podataka]; softveri za računarske igre; optički nosači podataka; digitalni znaci.;

16 Papir; štampane stvari; etikete od papira ili kartona; štampane publikacije; papir za uvijanje/ papir za pakovanje; kancelarijski materijal, izuzev namještaja; materijali za crtanje; kreda za pisanje; građevinske makete; materijali za pisanje; poster; knjige; geografske mape; novine; periodične publikacije; magazini; bilteni; papirni i kartonski materijali za pakovanje [punjenje, oblaganje].;

35 Ogllašavanje/reklamiranje; reklamiranje na računarskoj mreži; konsultacije u poslovnom upravljanju; poslovne informacije; komercijalna administracija za licenciranje roba i usluga trećih lica; usluge posredovanja u trgovini; pregovaranje i zaključivanje poslovnih transakcija za treća lica; pružanje poslovnih informacija putem veb stranice; promocija prodaje za druge; usluge nabavke za druge [kupovina roba i usluga za druge poslovne subjekte]; konsultacije u vezi sa izborom osoblja; sistematizacija informacija u kompjuterske baze podataka; ažuriranje i održavanje podatka u računarskim bazama podataka; revizija poslovanja; iznajmljivanje automata za prodaju; usluge agencija za zapošljavanje; iznajmljivanje prodajnih štandova; usluge maloprodaje ili veleprodaje farmaceutskih, veterinarskih i higijenskih preparata i medicinskih potrepština; pružanje onlajn tržišta za kupce i prodavce roba i usluga; ažuriranje i održavanje informacija u registrima; sastavljanje popisa informacija za komercijalne ili reklamne svrhe; pomoć u poslovnom upravljanju; poslovni upitnici; usluge agencija za pružanje poslovnih informacija; poslovno upravljanje i organizaciono savjetovanje; pomoć u poslovnom ili industrijskom upravljanju; stručne usluge o poslovnoj efikasnosti; marketinške studije; poslovne procjene; poslovna ispitivanja; konsultacije u vezi sa poslovnim organizovanjem; vođenje informatičkih datoteka; prikupljanje informacija u kompjuterske baze podataka; pretraživanje podataka u računarskim datotekama za druge; optimizacija pretraživača; poslovna istraživanja; savjetodavne usluge za poslovno upravljanje; marketinška istraživanja; profesionalne poslovne konsultacije; ekonomske prognoze; organizovanje sajмова u komercijalne ili reklamne svrhe; usluge poređenja cijena; komercijalne informacije i savjeti za potrošače [kancelarija za savjetovanje potrošača]; outsorsing [pomoć u poslovanju]; prikupljanje statističkih podataka; pružanje komercijalnih i poslovnih kontakt informacija; poslovno upravljanje programima za nadoknadu za druge; optimizacija prometa na veb stranici.;

36 Ugovaranje osiguranja; finansijske usluge; finansiranje zakupa/ finansiranje lizinga; investiranje sredstava; procjena umjetničkih djela; iznajmljivanje nekretnina; upravljanje nekretninama; posredovanje na berzi; usluge mjenjačnica; prikupljanje priloga za dobrotvorne fondove; fiducijarni poslovi/ usluge povjereništva; pozajmljivanje uz obezbjeđenje.;

38 Emitovanje televizijskih programa; slanje poruka; komunikacija preko računarskih terminala; usluge elektronskog biltena [telekomunikacione usluge]; obezbjeđivanje telekomunikacionih veza sa globalnom računarskom mrežom; obezbjeđenje korisničkog pristupa globalnim računarskim mrežama; pružanje foruma [pričaonica]; pružanje pristupa bazama podataka; pružanje onlajn foruma; striming [protok] podataka; pružanje telekomunikacionih kanala za telešoping usluge; prenos digitalnih datoteka.;

39 Transport; isporuka roba; logističke usluge u vezi sa prijevozom; usluge otpreme; usluge posredovanja

u prometu tereta; posredovanje u prijevozu; pakovanje robe; pomorsko posredovanje [mešetarenje]; usluge pomorskih pretovarivača; iznajmljivanje vozila; skladištenje robe; iznajmljivanje skladišta; skladištenje; informacije o skladištenju; fizičko skladištenje elektronski sačuvanih podataka ili dokumenata; iznajmljivanje ronilačkih zvona; distribucija energije; upravljanje branama kanala; isporuka pošiljki; kurirske usluge [pošiljke ili roba]; organizovanje turističkih putovanja; iznajmljivanje invalidskih kolica; lansiranje satelita za druge; usluge flaširanja [punjenja boca].;

41 Nastava/obrazovne usluge/usluge pružanja obuke; organizovanje i vođenje konferencija; pokretne biblioteke/ usluge pokretne biblioteke; pružanje onlajn elektronskih publikacija, koje se ne mogu preuzimati; objavljivanje knjiga; onlajn objavljivanje elektronskih knjiga i časopisa; pružanje onlajn muzike, koja se ne može preuzimati; pružanje onlajn videa, koji se ne mogu preuzimati; usluge razonode; usluge igara pruženih onlajn sa računarske mreže; usluge zdravstvenih klubova [zdravstveno i fitness vežbanje]; iznajmljivanje igračkа; iznajmljivanje opreme za igranje; dresiranje životinja; usluge modela za umjetnike; organizovanje lutrija.;

42 Tehničko istraživanje; istraživanje i razvoj novih proizvoda za druge; kontrola kvaliteta; geološka ispitivanja terena; usluge iz oblasti hemije; klinička ispitivanja; vremenska prognoza; ispitivanje materijala; industrijski dizajn; arhitektonske usluge; dizajniranje odjeće; računarsko programiranje; dizajniranje računarskog softvera; savjetovanje u oblasti dizajna i razvoja računarskog hardvera; ažuriranje računarskog softvera; održavanje računarskog softvera; analize računarskih sistema; savjetovanje u oblasti računarskog softvera; softver kao usluga [SaaS]; savjetovanje u vezi informacionih tehnologija [IT]; pružanje informacija o računarskim tehnologijama i programiranju putem veb stranice; elektronsko pohranjivanje podataka; računarstvo u oblaku; konvertovanje računarskih programa i podataka, osim fizičkog konvertovanja; konsultacije o sigurnosti podataka; usluge kodiranja podatka; nadgledanje računarskih sistema radi otkrivanja neovlašćenog pristupa ili povrede podataka.

- (210) **BAZ1820973A** (220) 01/06/2018
 (442) 31/03/2020
 (300) 2018 00139
 02/02/2018
 AZ
 (732) **ROTHMANS OF PALL MALL LIMITED**
Route de France 17, Boncourt , 2926,
CH
 (740) "ŽIVKO MIJATOVIĆ & PARTNERS"
 d.o.o. Sarajevo
 (540)



(531) 5.3,27.1,27.5

(511)

34 Cigarete; duhan, sirovi ili prerađeni; duhanski proizvodi; zamjee za duhan (ne za medicinske svrhe); cigare; cigariljosi; upaljači; šibice: artikli za pušače; papirići za cigarete, tube za cigarete, filteri za cigarete; džepne naprave za savijanje cigareta; ručni uređaji za punjenje filter omotnica duhanom; elektroničke cigarete; tekućine za elektroničke cigarete; puhanski proizvodi namijenjeni za zagrijavanje.

- (210) **BAZ1820974A** (220) 05/06/2018
 (442) 31/03/2020
 (732) "DITA 1977 INDUSTRIJA
DETERDŽENATA" d.o.o. Tuzla
Husinskih rudara bb, 75000 Tuzla, BA
 (740) DR DIANA PROTIĆ-TKALČIĆ &
 PARTNERS D.O.O
 (540)

dita

(511)

1 Hemijski proizvodi za upotrebu u industriji.;

3 Preparati za bijeljenje i ostale tvari za pranje rublja; omekšivači i oplemenjivači rublja; omekšivači vode; preparati

za čišćenje, poliranje, odmaščivanje i struganje, uključivo za upotrebu na staklenim površinama, u domaćinstvu, kuhinji, WC/kupatilu; preparati za odstranjivanje kamenca i rđe; preparati za čišćenje odvodnih cijevi; preparati za čišćenje klima uređaja; preparati za čišćenje i njegu tepiha, tapisona i tapaciranog namještaja; preparati za čišćenje i njegu namještaja; preparati za čišćenje i njegu automobila (auto-kozmetika); sapuni; deterdženti; kozmetički proizvodi, toaletni proizvodi, šamponi i proizvodi za njegu i oblikovanje kose.;

5 Sredstva za osvježavanje zraka; dezodorirajuća sredstva (osim onih za ličnu upotrebu); dezinfekciona sredstva; fungicidi, herbicidi.

- (210) **BAZ1820975A** (220) 05/06/2018
 (442) 31/03/2020

(732) "DITA 1977 INDUSTRIJA
DETERDŽENATA" d.o.o. Tuzla
Husinskih rudara bb, 75000 Tuzla, BA

(740) DR DIANA PROTIĆ-TKALČIĆ &
 PARTNERS D.O.O

(540)

dita ARX

(511)

3 Preparati za čišćenje, poliranje, odmaščivanje i struganje, uključivo za upotrebu na staklenim površinama, u domaćinstvu, kuhinji, WC/kupatilu.

- (210) **BAZ1820976A** (220) 05/06/2018
 (442) 31/03/2020

(732) "DITA 1977 INDUSTRIJA
DETERDŽENATA" d.o.o. Tuzla
Husinskih rudara bb, 75000 Tuzla, BA

(740) DR DIANA PROTIĆ-TKALČIĆ &
 PARTNERS D.O.O

(540)

dita TADI

(511)

1 Hemijski proizvodi za upotrebu u industriji.;

3 Preparati za bijeljenje i ostale tvari za pranje rublja; omekšivači i oplemenjivači rublja; preparati za čišćenje, poliranje, odmaščivanje i struganje, uključivo za upotrebu na staklenim površinama, u domaćinstvu, kuhinji, WC/kupatilu; preparati za odstranjivanje kamenca i rđe; preparati za čišćenje odvodnih cijevi; preparati za čišćenje i njegu tepiha, tapisona i tapaciranog namještaja; preparati za čišćenje i njegu namještaja; preparati za čišćenje i njegu automobila (auto-kozmetika); deterdženti.

(210) **BAZ1820977A** (220) 05/06/2018
 (442) 31/03/2020
 (732) **Alen Šimičić ,BA**
 (740) Mak Radičić
 (591) crvena, tamno crvena
 (540)



(531) 3.1,27.5,29.1
 (511)

16 Reprodukcijske grafičke, gragičke slike, gravure, letci, štamparski proizvodi.;

40 Štampanje, štampanje knjiga, ofset štampa, uvezivanje knjiga.;

42 Računarsko programiranje, usluge gragičkog dizajna.

(210) **BAZ1820978A** (220) 05/06/2018
 (442) 31/03/2020
 (732) **British American Tobacco (Brands) Limited Globe House, 4 Temple Place, London, WC2R 2PG, ,GB**
 (740) "ŽIVKO MIJATOVIĆ & PARTNERS"
 d.o.o. Sarajevo
 (540)

GLO

(511)

35 Maloprodajne usluge u vezi sa prodajom e-cigareta, elektronskih cigareta, ličnih vaporizera kao i aroma i tečnih rastvora za vaporizere, uređaja i njihovih djelova za zagrijavanje duhana i/ili zamijene duhana za inhalacione svrhe, duhanskih proizvoda koji se zagrijavaju, duhana, proizvoda za pušače, šibica.

(210) **BAZ1820979A** (220) 05/06/2018
 (442) 31/03/2020
 (732) **NBA Properties, Inc. Olympic Tower - 645 Fifth Avenue, New York, New York 10022, US**
 (740) "ŽIVKO MIJATOVIĆ & PARTNERS"
 d.o.o. Sarajevo
 (540)



(531) 1.1,14.9,21.3,26.1,27.5
 (511)

25 Odjeća, obuća, pokrivala za glavu; naročito čarape, obuća, cipele za košarku, patike za košarku, majice, košulje, polo majice, dukserice, donji delovi trenerke, pantalone, majice na bretele, dresovi, kratke pantalone, pižame, sportske majice, ragbi majice, džemper, kaiševi, kravate, spavačice, šeširi, kape, štيتnici na kačketima, trenerke za zagrijavanje, donji delovi trenerki za zagrijavanje, dresovi za zagrijavanje /majice za vježbanje ubačaja, jakne, vjetrovke, jakne sa kapuljačom, kaputi, siperci za bebe koji nisu od papira, trake za glavu, trake za ručne zglobove (odjevni artikli), kecelje, donje rublje, bokserice, široke pantalone, štيتnici za uši, rukavice, rukavice samo sa palcem, šalovi, pletene i štrikane majice, haljine od žerseja, haljine, dresovi i uniforme za navijačice, odjeća za plivanje, odijela za kupanje, kupaći kostimi, bikini, tankini kupaći kostimi, gaćice za plivanje, gaćice za kupanje, šorcevi za surfovanje, gumirana odjeća za vodu, marame za plažu, odjeća koja se nosi na kupaći kostim, ogrtači za kupaći kostim, sandale, sandale za plažu, šeširi za plažu, štيتnici za sunce, kape za plivanje, kape za kupanje, nova pokrivala za glavu sa prikacanim umecima.;

28 Igre i igračke; gimnastički i sportski predmeti koji nisu obuhvaćeni drugim razredima; ukrasi za božićna drvca; naročito košarkaške lopte, loptice za golf, lopte za igralište, sportske lopte, gumene lopte i pjenaste lopte, plišane lopte za igru, plastične lopte za igru, mrežice za košarku, table za košarku, minijaturne table za košarku, pumpe i igle za naduvavanje košarkaških lopti; štapovi za golf, torbe za golf, podmetači za golf, oprema za golf, naime, alat za popravku golf terena, kupice na koje se stavlja lopta, markeri lopti, pokrivala za torbe za golf, pokrivala za glave golf štapova, rukavice za golf, kutije za golf lopte, posebna zelena staza za golf; držači za bilijarske štapove, kugle za bilijar, trouglovi

za bilijar, pikado ormari, elektronske table za košarkaške igrice na tabli, table za košarkaške igrice, košarkaške igrice, akcione igrice, društvene igrice za odrasle i djecu, trivia informacione igrice i elektronski video arkadni uređaji, košarkaški setovi koji se sastoje od mrežice i zviždaljke, lutke, dekorativne lutke, lutke za kolekciju, akcione figure za igru, akcione figure karikature, punjene igračke, plišane igračke, slagalice, montažni blokovi za igre, ukrasi za božićnu jelku i božićne čarape; vozila za igru u obliku automobila, kamiona, vozova i kombija, svi sa temom košarke, nove pjenaste igračke u obliku prsta ili trofeja, igrački trofeji, karte za igru, igre sa kartama, igračke koje prave zvuk, igračke za kućne ljubimce; igračke za plažu, naime lopte za plažu, lopte na napuhavanje, kantice za igru, lopatice za igru, igračke za pjesak, igračke za bazen sa pjeskom, gumene igračke za vodu; oprema za bazen, naime plivačka oprema za plutanje, oprema za plutanje u bazenu, igračke za splavanje na vodi, pjenasta oprema za plutanje, kolutovi za plivanje, kolutovi za plivanje u bazenu, pjenasti kolutovi, daske za plivanje, daske za surfovanje, peraja za plivanje, peraja za surfovanje, narukvice za plutanje i narukvice za pomoć pri plivanju u rekreativne svrhe; odbojkaški setovi za igru koji se sastoje od lopte, mrežice, trake koje označavaju teren i zviždaljke, i vaterpolo setovi za igru koji se sastoje od lopte, mrežice i zviždaljke; dekorativne igračke od tkanine koje se puštaju da lete na vjetru; minijaturne reprodukcije stadiona, naime, mali plastični modeli stadiona za igru; staklene kugle sa snijegom; upravljačke palice za video igre (joystick); upravljačke palice (joystick) za kompjuterske igre; mašine za video igre za upotrebu sa televizorom i ručni kontroleri za konzole za video igre; trake za trčanje; banke - igračke.;

41 Obuka; stručno osposobljavanje; razonoda; sportske i kulturne djelatnosti; naročito razonoda i obrazovne usluge u smislu televizijskih događaja i radio programa iz oblasti košarke i prikazivanja uživo košarkaških igara i košarkaških priredbi; usluge produkcije i distribucije radio i televizijskih šou programa sa košarkaškim utakmicama, košarkaškim događajima i programima iz oblasti košarke; usluge vođenja i organizovanja košarkaških klinika i kampova, klinika i kampova za trenere, klinika i kampova za plesne timove i košarkaške igre; usluge razonode u vidu ličnog pojavljivanja kostimiziranih maskota ili plesnih timova na košarkaškim utakmicama i priredbama, klinikama, kampovima, promocijama i drugim događajima, specijalnim događajima i žurkama u vezi sa košarkom; usluge kluba obožavalaca; usluge razonode, odnosno usluge pružanja web stranice koja sadrži multimedijске sadržaje u vidu najvažnijih televizijskih događaja, interaktivnih najvažnijih televizijskih događaja, video snimaka, video strim snimaka, interaktivnih video izbora najvažnijih događaja, radio programa, najvažnijih radijskih događaja i audio snimaka u polju košarke koji se ne mogu preuzimati; usluge obezbjeđivanja vijesti i informacija u vidu statistika i drugih stvari iz oblasti košarke; omogućavanje pristupa onlajn igricama koje se ne mogu preuzimati, naime kompjuterskim igricama, video igricama, interaktivnim video igricama, akcionim igricama, arkadnim igricama, društvenim igricama za odrasle i djecu, igrama na tabli, slagalicama, i trivia igricama; usluge elektronskog izdavaštva, naime, izdavanje magazina, vodiča, biltena, bojanke i igrice kod kojih se igrači određuju putem interneta, sve u vezi sa košarkom; usluge obezbjeđivanja onlajn kompjuterske baze podataka iz oblasti košarke.

- (210) **BAZ1820980A** (220) 06/06/2018
 (442) 31/03/2020
 (732) **“SARAJEVSKA PIVARA” d.d. Sarajevo Franjevačka br. 15, 71000 Sarajevo, BA**
 (740) Dragan Mićunović
 (591) crvena, bijela, zlatna, crna
 (540)



- (531) 5.13,24.1,25.1,27.1,27.5,29.1
 (511)
 32 Pivo.

- (210) **BAZ1820981A** (220) 06/06/2018
 (442) 31/03/2020
 (732) **“SARAJEVSKA PIVARA” d.d. Sarajevo Franjevačka br. 15, 71000 Sarajevo, BA**
 (740) Dragan Mićunović
 (591) crvena, plava, žuta, nijanse zelene, bijela
 (540)



- (531) 2.9,5.3,5.7,27.5,29.1
 (511)
 32 Voda za piće, uključujući gaziranu i negaziranu vodu.

(210) **BAZ1820982A** (220) 06/06/2018
 (442) 31/03/2020
 (732) "SARAJEVSKA PIVARA" d.d. Sarajevo
 Franjevačka br. 15, 71000 Sarajevo, BA
 (740) Dragan Mićunović
 (591) crvena, nijanse zelene, bijela
 (540)



(531) 2.9,5.3,5.7,27.5,29.1

(511)

32 Voda za piće, uključujući gaziranu i negaziranu vodu.

(210) **BAZ1820983A** (220) 06/06/2018
 (442) 31/03/2020
 (732) **COMPAGNIE GENERALE DES
 ETABLISSEMENTS MICHELIN 12,
 Cours Sablon, 63000 Clermont-
 Ferrand, FR**
 (740) "INTELBIRO" d.o.o.
 (540)

FIELD CONTROL

(511)

12 Pneumatske gume za kotače vozila; zračnice za pneumatske gume; trake za izmjenu vanjskog sloja automobilskih guma; gusjenice za vozila.

(210) **BAZ1820984A** (220) 06/06/2018
 (442) 31/03/2020
 (732) **Banda Ševko Geteova 15, 71000
 Sarajevo, BA**
 (540)

AB PLUS 5.0

(511)

42 Konceptija i razvoj računala i računalnih programa (softvera).

(210) **BAZ1820986A** (220) 07/06/2018
 (442) 31/03/2020
 (732) **JADRAN - GALENSKI LABORATORIJ
 d.d. Rijeka Svilno 20, 51000 Rijeka, HR**
 (740) "MSA IP"
 (540)

VIZOL

(511)

3 Parfimerijski proizvodi, kozmetički proizvodi; toaletni proizvodi.;

5 Lijekovi za humanu medicinu; dijetetski proizvodi; farmaceutski proizvodi; medicinski proizvodi; medicinski toaletni pripravci; medicinski pripravci; farmaceutski preparati za primjenu u oftalmologiji; farmaceutski proizvodi za oftalmološku upotrebu; hemijsko-farmaceutski proizvodi; farmaceutski pripravci; dijetetski proizvodi za medicinske potrebe; dodaci prehrani i dijetetski pripravci; dijetetski proizvodi za bolesnike; dijetetski i hranjivi dodaci; lijekovi za ljudske potrebe; lijekovi.;

35 Oglašavanje i promidžba; oglašavanje i marketing.

(210) **BAZ1820987A** (220) 07/06/2018
 (442) 31/03/2020
 (732) **Invest Eko d.o.o. Nakovanj, Šušково
 naselje, 88305 Čapljina, BA**
 (591) zelena, siva
 (540)



(531) 5.3,27.5,29.1

(511)

1 Gnojivo za zemlju.

(210) **BAZ1820988A** (220) 07/06/2018

(442) 31/03/2020

(732) **Invest Eko d.o.o. Nakovanj, Šuškovo naselje, 88305 Čapljina, BA**

(540)

CHAP LIQUID BIO PLANT BOOSTER

(511)

1 Gnojivo za zemlju.

(210) **BAZ1820989A** (220) 08/06/2018

(442) 31/03/2020

(732) **Zeraa Agriculture Investment Management d.o.o. Sarajevo ul. Maršala Tita 15, Sarajevo, BA**

(740) Mirna Milanović - Lalić

(591) crvena, narandžasta, žuta

(540)

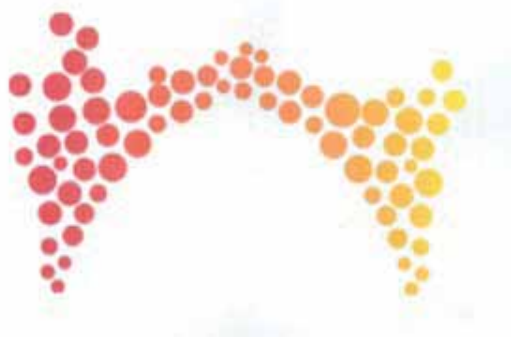

(531) 7.11,26.1,29.1

(511)

29 Ajvar [konzervirana paprika]; bobičasto voće, konzervirano; džemovi; đumbir (džem od đumbira); ekstra djevičansko maslinovo ulje; groždice [suho grožđe]; grašak, konzervirani; kiseli kupus; krastavci, ukiseljeni; kukuruz šećerac, prerađeni; kompoti; kompot od jabuka; konzerve od povrća; konzerve, voćne; kristalizirano voće; kriške voća; kora od limuna ili naranče; limunov sok za kulinarske potrebe; pekmezi; pektini za kulinarstvo; masline, konzervirane; maslinovo ulje, jestivo; palmino ulje [prehrambena namirnica]; povrće, konzervirano; povrće, kuhano; povrće, sušeno; povrće sušeno u smrznutom stanju; salate od povrća; ušećereno voće; voće, konzervirano; voće konzervirano u alkoholu; voće, kuhano; voćna kaša [pulpa]; voćne grickalice; voćne salate; voćni želei [drhtalice]; zamrznuto voće; želatina; želei za prehranu.; 31 Agrumi, svježi; bobice, svježe; cikla, svježa; destiliranje (otpaci od destiliranja) [za stočnu hranu]; grožđe svježe; grah, svježi; grašak, svježi; kesteni, svježi; krastavci, svježi; limuni, svježi; masline, svježe; rogač, sirovi; šećerna trska; špinat, svježi; vinova loza (čokoti vinove loze); vinski talog; voće, svježe.;

32 Aloe vera (bezalkoholna pića od aloe vere); aperitivi bez alkohola; bezalkoholna pića; bezalkoholna pića koja sadrže voće; bezalkoholna pića s okusom čaja; bezalkoholna pića s okusom kafe; bezalkoholni voćni ekstrakti; đumbir (pivo od đumbira); ekstrakti [koncentrati] za pripremu napitaka; frapei od voća [smoothies]; gazirana voda (proizvodi za pripremanje gazirane vode); gazirane vode; grožđe (mošt od grožđa); jabučni sok [bezalkoholni]; kokteli bez alkohola; koncentrati od voća bez alkohola; kvas [bezalkoholno piće]; likeri (pripravci za pravljenje likera); limunada; limunada (sirup za limunadu); med (bezalkoholni napici od meda); mineralna voda (pripravci za proizvodnju mineralne vode); mineralne vode [piće]; napici, izotonički; nektar, voćni; sok od rajčice [napitak]; sokovi, biljni [napici]; sirupi za napitke; sportski napitci obogaćeni proteinima; šerbet [hladni napitak]; voćni napici bez alkohola; voćni sokovi; voda za piće.;

33 Alkoholna pića koja sadrže voće; alkoholna pića osim piva; alkoholne esencije; alkoholni ekstrakti; ekstrakti, voćni s alkoholom; alkoholne esencije; alkoholni ekstrakti; jabukovača; medovina [piće od vode i meda]; pića, destilirana; vina; žestoka alkoholna pića.;

35 Dizajn reklamnog materijala; indeksiranje internetnih stranica za komercijalne ili promidžbene potrebe; istraživanje javnog mišljenja; istraživanje tržišta; iznajmljivanje reklamnih prostora; iznajmljivanje automata za prodaju sitne robe; iznajmljivanje prodajnih štandova; iznajmljivanje reklamnih panoa; iznajmljivanje reklamnog materijala; iznajmljivanje vremena za reklamiranje na svim komunikacijskim sredstvima; komercijalna administracija u svezi licenci proizvoda i usluga trećih osoba; konzultantske usluge za komunikacijsku strategiju za odnose s javnošću; konzultantske usluge za komunikacijsku strategiju za oglašavanje; manekeni za reklamiranje ili promicanje prodaje; marketing; objavljivanje reklamnih tekstova; odnosi s javnošću; oglašavanje plaćanjem po kliku; oglašavanje; optimizacija pretraživača za promidžbu prodaje; optimizacija prometa na web-stranici; organiziranje izložbi u komercijalne ili reklamne svrhe; pisanje scenarija za potrebe oglašavanja; plakatiranje; pružanje komercijalnih savjeta i informacija potrošačima; predstavljanje proizvoda; pregovaranje i zaključenje komercijalnih transakcija za treće osobe; prelamanje stranica u reklamne svrhe; prezentacija proizvoda na svim komunikacijskim sredstvima u svrhu prodaje na malo; prijepis priopćenja; prikupljanje indeksa informacija za komercijalne ili reklamne svrhe; produkcija programa za teletrgovinu; promicanje prodaje za treće osobe; pružanje internetnog tržišnog prostora za kupce i prodavatelje proizvoda i usluga; razdioba (raspačavanje) reklamnih materijala; reklamiranje dopisnim putem; reklamiranje on-line na informatičkoj mreži; reklamiranje putem radija; reklamiranje putem televizije; uređenje reklamne dokumentacije; proizvodnja reklamnih filmova; uređenje reklamnih tekstova; organiziranje sajmovi u komercijalne ili reklamne svrhe; traženje sponzora; obrada teksta; usluge telemarketinga; traženje tržišta; praćenje tiska; uređenje izloga; usluge agencija za uvoz-izvoz; usluge agencija za komercijalne obavijesti; usluge agencija za zapošljavanje; razdioba uzoraka; zapošljavanje osoblja.

(210) **BAZ1820990A** (220) 08/06/2018

(442) 31/03/2020

(732) **Zeraa Agriculture Investment Management d.o.o. Sarajevo ul. Maršala Tita 15, Sarajevo, BA**

(740) Mirna Milanović - Lalić

(540)

HEPOK

(511)

29 Ajvar [konzervirana paprika]; bobičasto voće, konzervirano; džemovi; đumbir (džem od đumbira); ekstra djevičansko maslinovo ulje; grožđice [suho grožđe]; grašak, konzervirani; kiseli kupus; krastavci, ukiseljeni; kukuruz šećerac, prerađeni; kompoti; kompot od jabuka; konzerve od povrća; konzerve, voćne; kristalizirano voće; kriške voća; kora od limuna ili naranče; limunov sok za kulinarne potrebe; pekmezi; pektini za kulinarstvo; masline, konzervirane; maslinovo ulje, jestivo; palmino ulje [prehrambena namirnica]; povrće, konzervirano; povrće, kuhano; povrće, sušeno; povrće sušeno u smrznutom stanju; salate od povrća; ušećereno voće; voće, konzervirano; voće konzervirano u alkoholu; voće, kuhano; voćna kaša [pulpa]; voćne grickalice; voćne salate; voćni želei [drhtalice]; zamrznuto voće; želatina; želei za prehranu.;

31 Agrumi, svježi; bobice, svježe; cikla, svježa; destiliranje (otpaci od destiliranja) [za stočnu hranu]; grožđe svježe; grah, svježi; grašak, svježi; kesteni, svježi; krastavci, svježi; limuni, svježi; masline, svježe; rogač, sirovi; šećerna trska; špinat, svježi; vinova loza (čokoti vinove loze); vinski talog; voće, svježe.;

32 Aloe vera (bezalkoholna pića od aloe vere); aperitivi bez alkohola; bezalkoholna pića; bezalkoholna pića koja sadrže voće; bezalkoholna pića s okusom čaja; bezalkoholna pića s okusom kafe; bezalkoholni voćni ekstrakti; đumbir (pivo od đumbira); ekstrakti [koncentrati] za pripremu napitaka; frapei od voća [smoothies]; gazirana voda (proizvodi za pripremanje gazirane vode); gazirane vode; grožđe (mošt od grožđa); jabučni sok [bezalkoholni]; kokteli bez alkohola; koncentracije od voća bez alkohola; kvas [bezalkoholno piće]; likeri (pripravci za pravljenje likera); limunada; limunada (sirup za limunadu); med (bezalkoholni napici od meda); mineralna voda (pripravci za proizvodnju mineralne vode); mineralne vode [piće]; napici, izotonički; nektar, voćni; sok od rajčice [napitak]; sokovi, biljni [napici]; sirupi za napitke; sportski napitci obogaćeni proteinima; šerbet [hladni napitak]; voćni napici bez alkohola; voćni sokovi; voda za piće.;

33 Alkoholna pića koja sadrže voće; alkoholna pića osim piva; alkoholne esencije; alkoholni ekstrakti; ekstrakti, voćni s alkoholom; alkoholne esencije; alkoholni ekstrakti; jabukovača; medovina [piće od vode i meda]; pića, destilirana; vina; žestoka alkoholna pića.;

35 Dizajn reklamnog materijala; indeksiranje internetnih stranica za komercijalne ili promidžbene potrebe; istraživanje javnog mišljenja; istraživanje tržišta; iznajmljivanje reklamnih prostora; iznajmljivanje automata za prodaju sitne robe; iznajmljivanje prodajnih štandova; iznajmljivanje reklamnih panoa; iznajmljivanje reklamnog materijala; iznajmljivanje vremena za reklamiranje na svim

komunikacijskim sredstvima; komercijalna administracija u svezi licenci proizvoda i usluga trećih osoba; konzultantske usluge za komunikacijsku strategiju za odnose s javnošću; konzultantske usluge za komunikacijsku strategiju za oglašavanje; manekeni za reklamiranje ili promicanje prodaje; marketing; objavljivanje reklamnih tekstova; odnosi s javnošću; oglašavanje plaćanjem po kliku; oglašavanje; optimizacija pretraživača za promidžbu prodaje; optimizacija prometa na web-stranici; organiziranje izložbi u komercijalne ili reklamne svrhe; pisanje scenarija za potrebe oglašavanja; plakatiranje; pružanje komercijalnih savjeta i informacija potrošačima; predstavljanje proizvoda; pregovaranje i zaključenje komercijalnih transakcija za treće osobe; prelamanje stranica u reklamne svrhe; prezentacija proizvoda na svim komunikacijskim sredstvima u svrhu prodaje na malo; prijepis priopćenja; prikupljanje indeksa informacija za komercijalne ili reklamne svrhe; produkcija programa za teletgovinu; promicanje prodaje za treće osobe; pružanje internetnog tržišnog prostora za kupce i prodavatelje proizvoda i usluga; razdioba (raspačavanje) reklamnih materijala; reklamiranje dopisnim putem; reklamiranje on-line na informatičkoj mreži; reklamiranje putem radija; reklamiranje putem televizije; uređenje reklamne dokumentacije; proizvodnja reklamnih filmova; uređenje reklamnih tekstova; organiziranje sajmova u komercijalne ili reklamne svrhe; traženje sponzora; obrada teksta; usluge telemarketinga; traženje tržišta; praćenje tiska; uređenje izloga; usluge agencija za uvoz-izvoz; usluge agencija za komercijalne obavijesti; usluge agencija za zapošljavanje; razdioba uzoraka; zapošljavanje osoblja.

(210) **BAZ1820991A** (220) 08/06/2018

(442) 31/03/2020

(732) **GALENKA a.d. Ul. Batajnički drum bb, 11080 Beograd, RS**

(740) Dragan Mićunović

(540)

FLORMIDAL

(511)

5 Farmaceutski proizvodi.

(210) **BAZ1820993A** (220) 11/06/2018

(442) 31/03/2020

(732) **Colgate-Palmolive Company, a Delaware corporation 300 Park Avenue, New York, New York 10022, US**

(740) PETOŠEVIĆ d.o.o.

(540)

COLGATE MAX HITE EXPERT SHINE

(511)

3 Pasta za zube i vodice za ispiranje usta.

(210) **BAZ1820994A** (220) 11/06/2018
 (442) 31/03/2020
 (732) **HEMOFARM A.D. farmaceutsko-hemijska industrija Vršac Beogradski put bb, 26300 Vršac, RS**
 (740) "MSA IP"
 (591) plava, svijetlo plava, tamno plava, bijela, mint zelena
 (540)

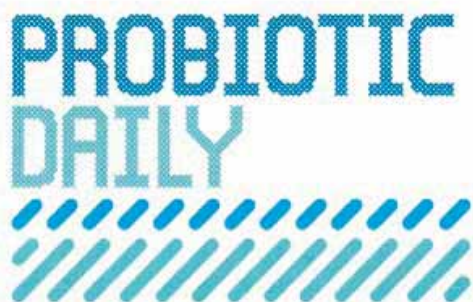

(531) 25.7,26.11,27.5,29.1

(511)

5 Dijetetski dodaci (dodaci ishrani) za ljude.

(210) **BAZ1820995A** (220) 11/06/2018
 (442) 31/03/2020
 (732) **HEMOFARM A.D. farmaceutsko-hemijska industrija Vršac Beogradski put bb, 26 300 Vršac, RS**
 (740) "MSA IP"
 (591) svijetlo plava, tamno plava, bijela, roza
 (540)

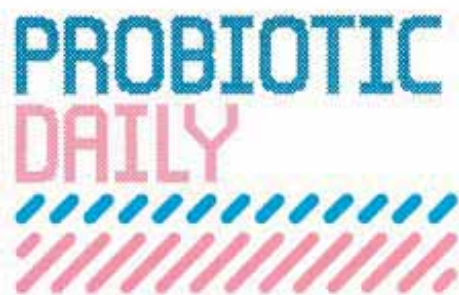

(531) 25.7,26.11,27.5,29.1

(511)

5 Dijetetski dodaci (dodaci ishrani) za ljude.

(210) **BAZ1820996A** (220) 11/06/2018
 (442) 31/03/2020
 (732) **Elektro Jurić d.o.o. hajduka Mijata Tomića 6, 88000 Mostar, BA**
 (591) žuta, plava, bijela
 (540)



(531) 1.1,25.3,26.1,27.5,29.1

(511)

9 Znanstveni, nautički, geodetski, fotografski, kinematografski i optički aparati i instrumenti kao i aparati i instrumenti za vaganje, mjerenje, signalizaciju, kontrolu (inspekciju), za pomoć (spašavanje) i za obuku; aparati i instrumenti za vođenje, distribuiranje, transformiranje, akumuliranje, podešavanje ili upravljanje električne struje; aparati za snimanje, prijenos, reprodukciju zvuka ili slika; magnetne podloge za snimanje, akustičke ploče; kompaktne ploče; DVD i drugi numerički nosači za snimanje; mehanizmi za uređaje koji se pokreću uz prethodno ubacivanje kovanica; registarske blagajne, računari, oprema za obradu podataka i računala: uređaji za gašenje požara; računalni programi (softveri).

(210) **BAZ1820997A** (220) 12/06/2018
 (442) 31/03/2020
 (732) **Muslim World League, Umm Al-Joud, Makkah Al Mukarramah 21955, P.O. Box 537, SA**

Makkah Al Mukarramah Halal Co, Limited Office of Walkers Corporate Limited, Cayman, Office of Walkers Corporate Limited, Cayman, KY

(740) DR DIANA PROTIC-TKALČIĆ &

PARTNERS D.O.O.

(591) zlatna, žuta, zelena

(540)



(531) 1.1,1.5,25.3,25.5,26.1,28.1,29.1

(511)

3 Preparati za bijeljenje i ostale tvari za pranje rublja; preparati za čišćenje, poliranje, odmaščivanje i struganje; sapuni; parfimerijski proizvodi, eterična ulja, kozmetički proizvodi, losioni za kosu; proizvodi za njegu zuba.;

5 Farmaceutski i veterinarski proizvodi; higijenski proizvodi za upotrebu u medicini; dijetne tvari prilagođene medicinskoj upotrebi, hrana za dojenčad; flasteri, materijali za previjanje; materijali za plombiranje zuba i za zubne otiske; dezinfekcijska sredstva; proizvodi za uništavanje životinjskih štetočina; fungicidi, herbicidi.;

25 Odjeća, obuća, pokrivala za glavu.;

29 Meso, riba, perad i divljač; mesni ekstrakti; konzervirano, sušeno i kuhano voće i povrće; hladetina (želei), džemovi, kompoti; jaja; mlijeko i mliječni proizvodi; jestiva ulja i masti.;

30 Kafa, čaj, kakao, šećer; riža, tapioka, sago, nadomjesci kafe; brašno i proizvodi od žitarica, kruh, kolači, slastice i bomboni, sladoled; med, sirup od melase; kvasac, prašak za dizanje tijesta; so; slačica (senf); ocat, umaci (začini); začini (mirođije); led za hlađenje.;

31 Poljoprivredni, povrtlarski i šumski proizvodi i bobice koji nisu obuhvaćeni drugim klasama; žive životinje; svježe voće i povrće; sjeme, prirodne biljke i cvijeće; hrana za životinje; slad.;

32 Mineralne i gazirane vode i ostala bezalkoholna pića; voćni napici i voćni sokovi; sirupi i ostali preparati za pripremanje napitaka.;

35 Oglašavanje i reklamiranje; vođenje komercijalnih poslova; komercijalna administracija; uredski poslovi.;

36 Osiguranje; finansijski poslovi; monetarni poslovi; upravljanje nekretninama.;

43 Usluge pružanja hrane i pića; pružanje privremenog smještaja.

(210) **BAZ1820998A** (220) 12/06/2018

(442) 31/03/2020

(732) **IGLA SHPK Komuna Vaqarr, Godina 2 katëshe, Pranë shkollës ,AL**

(740) Dr DIANA PROTIĆ-TKALČIĆ

(591) plava, bijela, crvena, smeđa, crna

(540)



(531) 1.1,3.7,26.4,27.5,29.1

(511)

16 Ambalaža i kutije od papira ili kartona; štampani proizvodi; plastične folije za umotavanje; naljepnice koje nisu od tekstila; sve prethodno navedene robe su u vezi sa cigaretama, filterima za cigarete, papirom za cigarete i praznim cigaretama (tubicama) za pravljenje cigareta.;

34 Duhan; pribor za pušače; šibice; cigarete; cigare; cigarilosi; upaljači za pušače; sirovi duhan, obrađen duhan i prerađen duhan; proizvodi od duhana; filteri za cigarete; papir za cigarete; pepeljere za pušače; duhan za motanje cigareta za ličnu upotrebu, duhan za lule, duhan za žvakanje, duhan za šmrkanje; prazne cigarete (tubice), kutije od metala za duhan, kutije za cigarete, lule, džepne naprave za savijanje cigareta.

(210) **BAZ1820999A** (220) 12/06/2018
 (442) 31/03/2020
 (732) **“PANNA COTTA” D.O.O. Mala Aleja bb, 71210 Ilidža, BA**
 (591) crvena, bijela
 (540)



(531) 5.7,11.3,27.5,29.1

(511)

30 Kafa, čaj, brašno i proizvodi od žitarica, slastice, sladoled.;

43 Usluge pružanja hrane i pića.

(210) **BAZ1821000A** (220) 11/06/2018
 (442) 31/03/2020
 (732) **TEM MANDEKS d.o.o. Varaždinska broj 2, 88220 Široki Brijeg, BA**
 (591) crvena, crna
 (540)



(531) 26.4,26.7,26.11,27.5,29.1

(511)

9 Konektori, kontakti električni, kontakti električni od plemenitih metala, osigurači, prekidači s dva položaja, prekidači, električni priključci, priključci električnih vodova, razvodne kutije (električna struja), razvodne ploče (električna struja, razvodni ormari (električna struja), razvodni pultovi (električna struja), sklopke, stezaljke (električne stezaljke), strujni prekidači, spojne kutije, utičnice (električne utičnice), zaštite za utičnice.;

11 Grla za električne žarulje, raspršivači svjetla (rasvjeta), rasvjeta (zaštitne oprema za rasvjetu), rasvjetne svjetiljke, rasvjetne žaruljice, rasvjetni aparati i uređaji.

(210) **BAZ1821001A** (220) 13/06/2018
 (442) 31/03/2020
 (732) **“MAJEVICA” D.D. Tvornica “CORN FLIPS” Srebrenik Hazima Vikala bb, 75350 Srebrenik, BA**
 (740) “LINEA SERVICES” d.o.o. Sarajevo
 (540)



(531) 1.3,25.1,27.5

(511)

30 Riža; tapioka, sago; brašno i proizvodi od žitarica; kolači, slastice; šećer, med, sirup od melase; ekstrudirane grickalice; žitarice pripremljene za ljudsku prehranu; ekstrudirane grickalice koje sadrže kukuruz; grickalice od kukuruza; ekstrudirani prehrambeni proizvodi od kukuruza; ekstrudirani prehrambeni proizvodi od riže; ekstrudirani prehrambeni proizvodi od pšenice; grickalice koje se uglavnom sastoje od ekstrudiranih žitarica; grickalice od ekstrudirane pšenice; krompirovo brašno; kakao; krem na bazi kakaa u obliku namaza.;

35 Oglašavanje; vođenje komercijalnih poslova; komercijalna administracija; uredski poslovi; trgovina na veliko; trgovina na malo.

(210) **BAZ1821002A** (220) 13/06/2018
 (442) 31/03/2020
 (732) **“MAJEVICA” D.D. Tvornica “CORN FLIPS” Srebrenik Hazima Vikala bb, 75350 Srebrenik, BA**
 (740) “LINEA SERVICES” d.o.o. Sarajevo
 (540)



(531) 1.1,1.15,27.1,27.3,27.5
 (511)
 29 Kikiriki; kikiriki, obrađen.;
 30 Pečeni kikiriki.;
 31 Kikiriki, svježi; kikiriki neprerađeni.

(210) **BAZ1821005A** (220) 15/06/2018
 (442) 31/03/2020
 (732) **“VEGA-MIX” d.o.o. Živinice Magistralni put A 224, 75270 Živinice, BA**
 (740) DR DIANA PROTIĆ-TKALČIĆ & PARTNERS D.O.O
 (540)

HOTEL EXCLUSIVE PRESIDENT

(511)
 41 Usluge stavljanja na raspolaganje sportske opreme, terena i objekata.;
 43 Usluge okrepe (pružanje hrane i pića); usluge pružanja privremenog smještaja; hotelske usluge.;
 44 Usluge higijenske njege i njege ljepote za ljude; usluge velnes i spa centara.

(210) **BAZ1821006A** (220) 15/06/2018
 (442) 31/03/2020
 (732) **“VEGA-MIX” d.o.o. Živinice Magistralni put A 224, 75270 Živinice, BA**
 (740) DR DIANA PROTIĆ-TKALČIĆ & PARTNERS D.O.O
 (591) crna, crvena
 (540)



(531) 3.1,24.1,25.1,27.5,29.1
 (511)
 41 Usluge stavljanja na raspolaganje sportske opreme, terena i objekata.;
 43 Usluge okrepe (pružanje hrane i pića); usluge pružanja privremenog smještaja; hotelske usluge.;
 44 Usluge higijenske njege i njege ljepote za ljude; usluge velnes i spa centara.

(210) **BAZ1821007A** (220) 18/06/2018
 (442) 31/03/2020
 (732) **JP “Vodovod i kanalizacija” d.o.o. Zenica Ul. Bistua Nuova br. 17, Zenica, BA**
 (540)

BLUE WATER

(511)
 32 Mineralne i gazirane vode, voda za piće.

(210) **BAZ1821008A** (220) 18/06/2018

(442) 31/03/2020

(732) **JP "Vodovod i kanalizacija" d.o.o. Zenica Ul. Bistua Nuova br. 17, Zenica, BA**

(540)

PLAVA VODA

(511)

32 Mineralne i gazirane vode, voda za piće.

(210) **BAZ1821009A** (220) 19/06/2018

(442) 31/03/2020

(732) **CJ Corporation 12, Sowol-ro 2-gil, Jung-gu, Seoul, KR**

(740) "INTELBIRO" d.o.o.

(591) crna, plava, narandžasta, crvena

(540)



(531) 5.5,26.3,27.5,29.1

(511)

9 Računarski aplikativni softver; multimedijalne datoteke koje se mogu preuzimati; digitalni video snimci koji se mogu preuzimati; muzičke datoteke, fajlovi, koji se mogu preuzimati; datoteke slika koje se mogu preuzimati; ulaznice koje se mogu preuzimati; elektronske publikacije koje se mogu preuzimati; kompakt-diskovi; DVD-diskovi; crtani filmovi; slušalice; futrole prilagođene za mobilne telefone; softver za elektronske igre; fotografska kamera; računске mašine; fotokopiri (fotografski, elektrostatički, termički); uređaji za nuždu i spašavanje; monitori (zasloni); aparati za sprečavanje provala; sočiva; računaljke; brave, električne; stolarski lenjiri; epruvete; optički aparati i instrumenti izuzev za naočale i fotografske aparate; fotografski aparati i instrumenti; aparati za precizna mjerenja; naočale (optika); mehanizmi za aparate koji se pokreću novcem; ronilačke maske; ovoskopi, električni osvjetljivači jaja; strojevi za distribuciju električne energije; neonski znaci; baterije, električne; aparati i instrumenti za mjerenje struje; električne žice; električni audio i vizuelni aparati i instrumenti; telekomunikacione mašine i uređaji; aplikativni softver za pametne telephone; računari; utikači za struju; kacige, šljemovi; diskovi za snimanje zvuka; magnetne kartice; dozimetri; elektronske ogrlice za dresiranje životinja;

sigurnosne čizme za upotrebu u industriji (za zaštitu od nesreća ili povreda); sistemi za video konferencije; montažna postolja za kamere i monitore; sistemi za kućni bioskop; audiovizuelni aparati za obuku; kontrolni instrumenti za kotlove; naočale; aparati za regulisanje vremena; prsluci za spašavanje; željeznički sigurnosni uređaji; aparati za gašenje vatre; aparati za sigurnosni nadzor; zujalice; upozoravajući trouglovi; skele za spašavanje; satelitski uređaji; regulator (senzor) vazduha za vozila; elektrificirane ograde; ozonizatori (ozonatori); baterije i punjači baterija; pozivna zvona, električna; radio primopredajnici; smartfoni (pametni telefoni); slušalice za mobilne telephone; roboti za nastavu; poluprovodnici; kasete s igricama za uređaje za elektronske igrice; zviždaljke za samoodbranu; rukavice otporne na vatru; sigurnosne naočale; odjeća za zaštitu od požara; metronomi; aparati i instrumenti za laboratorije fizike i hemije; matematički instrumenti; automatski aparati za gašenje vatre; električni uređaji za kontrolu; računarski hardver i kompjuterske periferne jedinice; unaprijed snimljeni DVD-ovi sa muzičkim sadržajem; snimljeni DVD-ovi (koji ne sadrže muziku); medijski sadržaj; vage koje nisu za medicinsku upotrebu; električni kontrolni uređaji za upravljanje grijanjem i energijom; elektrolizatori; sprave za gašenje vatre; industrijski rentgenski aparati; suhe baterije; dekorativni magneti za frižidere.; 35 Oglašavanje; organizovanje izložbi i događaja za privredne ili reklamne potrebe; promovisanje robe i usluga trećih lica; produkcija programa teleprodaje; reklamiranje preko televizije; pružanje reklamnih i poslovnih informacija putem interneta; konsultacije u vezi sa poslovnim upravljanjem i poslovnim organizovanjem; poslovno upravljanje za scenske umetnike; poslovno upravljanje za zabavljače; komercijalno održavanje licenciranja roba i usluga; upravljanje robnom markom; službe za zapošljavanje; usluge agencija za zapošljavanje manekena; upravljanje bazama podataka; usluge agencija za uvoz i izvoz; usluge onlajn naručivanja; usluge naručivanja isporuke robe; usluge prodaje putem licitacije; konsultantske usluge u vezi sa upravljanjem pozivnim centrima; iznajmljivanje automata za prodaju; dogovaranje pretplate na medijske pakete; usluge maloprodaje lijekova za medicinsku upotrebu; usluge maloprodaje đubriva; usluge maloprodaje konzerviranog mesa, ribe, povrća i voća; usluge maloprodaje konditorskih proizvoda; usluge maloprodaje hemijskih dodataka jelima; usluge maloprodaje vode (pića); usluge maloprodaje bezalkoholnih pića; usluge maloprodaje alkoholnih pića; usluge maloprodaje mlijeka; usluge maloprodaje duhana; usluge maloprodaje hemikalija i ljepila za industrijsku upotrebu; usluge maloprodaje medicinskih aparata i instrumenata; usluge maloprodaje flašica za bebe; usluge maloprodaje kozmetike; usluge maloprodaje preparata za čišćenje; usluge maloprodaje ručnih instrumenata za čišćenje; usluge maloprodaje arhitektonskih boja; usluge maloprodaje dragog kamenja; usluge maloprodaje građevinskog stakla; usluge maloprodaje kuhinjskog posuđa; usluge maloprodaje podmetača; usluge maloprodaje drvne građe; usluge maloprodaje prerađenog drveta; usluge maloprodaje tapeta i tepiha; usluge maloprodaje kancelarijskog pribora; usluge maloprodaje kože; usluge maloprodaje pulpe; usluge maloprodaje torbi; usluge maloprodaje posteljina; usluge maloprodaje obuće; usluge maloprodaje aparata za grijanje vode; usluge maloprodaje neelektričnih aparata i uređaja za osvjetljenje; usluge maloprodaje vijaka od metala; usluge maloprodaje neelektričnih briača; usluge maloprodaje čelika; usluge maloprodaje kamenja; usluge maloprodaje fotografskih aparata i instrumenata; usluge maloprodaje satova; usluge maloprodaje automata za prodaju;

usluge maloprodaje automobila; usluge maloprodaje šivaćih mašina; usluge maloprodaje električnih audio i vizuelnih aparata i instrumenata; usluge maloprodaje telekomunikacionih mašina i sprava; usluge maloprodaje DVD diskova; usluge maloprodaje električnih miksera za kućnu upotrebu; usluge maloprodaje računarskog softvera; usluge maloprodaje antifrizu; usluge maloprodaje upaljača za plin; usluge maloprodaje baruta; usluge maloprodaje sportskih proizvoda; usluge maloprodaje igara i igračaka; usluge maloprodaje pribora za pecanje; usluge maloprodaje odjeće; usluge maloprodaje nakita; usluge maloprodaje pokrivala za glavu; usluge maloprodaje mašina za svilarstvo; usluge maloprodaje hemijskih vlakana za tekstilnu upotrebu; usluge maloprodaje vlakana i pređe za tekstilnu upotrebu; usluge maloprodaje tkanine; usluge maloprodaje nemetalnih mreža; usluge maloprodaje gramofonskih ploča; usluge maloprodaje knjiga; usluge agencija za kupovinu karata; usluge prodajnih agencija za mješavine za proizvodnju tehničke keramike; usluge poslovnog posredovanja u vezi sa telekomunikacionom prodajom putem narudžbenice; male prodavnice mješovite robe; sveobuhvatni tržišni centri preko interneta.;

38 Usluge satelitskog prijenosa i emitovanja televizijskih programa; prijenos slika putem interneta; usluge emitovanja putem interneta; emitovanje programa za teletrgovinu; emitovanje televizijskih programa korištenjem televizijskih usluga videa na zahtjev i plaćanja po gledanju; emitovanje videa na zahtjev; emitovanje filmova i televizijskih filmova putem mobilnih komunikacionih mreža; emitovanje televizijskog sadržaja koji zahtijeva pretplatu; omogućavanje pristupa mobilnim internet portalima; usluge striminga (protoka) digitalnih medija; omogućavanje pristupa digitalnim muzičkim sajtovima na internetu; usluge prenosa podataka, audio sadržaja, video sadržaja, igrice i multimedijalnog sadržaja na zahtjev; usluga slanja elektronskih poruka za pružanje informacija o kupovini; telekomunikacijske usluge koje se pružaju putem internetskih platformi i internetskih portala; omogućavanje pristupa globalnoj računarskoj informativnoj mreži za više korisnika; prijenos vijesti; usluge striminga (protoka) video sadržaja; kablovski prenos; emitovanje programa kablovske televizije; emitovanje televizijskih programa; prijenos multimedijalnog sadržaja putem komunikacionih mreža.;

41 Snimanje, produkcija i distribucija filmova, video i audio snimaka, radijskih i televizijskih programa; snimanje diskova; produkcija audio snimaka; izvođenje predstava; rezervacija karata i usluge rezervisanja za zabavne, sportske i kulturne događaje; pružanje informacija u vezi sa zabavom i razonodom; pružanje filmova i televizijskih programa koji se ne mogu preuzimati putem usluge videa na zahtjev; organizovanje i vođenje kulturnih događaja; organizovanje i vođenje kulturnih predstava i nastupa; usluge produkcije animacija; omogućavanje korištenja on-line muzike, koja se ne može preuzimati; organizovanje izloga za zabavne svrhe; iznajmljivanje scenskog dekora; stavljanje na raspolaganje objekte za studijsko snimanje audio ili video sadržaja; stavljanje na raspolaganje objekata i opreme za prikaz filmova, emisija, predstava, muzičku i obrazovnu obuku; stavljanje na raspolaganje i upravljanje sportskim objektima; usluge u vezi sa igricama; izdavanje i uređivanje štampanog materijala; iznajmljivanje zvučnih i video snimaka; iznajmljivanje knjiga i drugih publikacija; usluge obrazovanja i obuke koje se odnose na muzičku i zabavnu industriju; fotografisanje; planiranje zabava (zabava); bibliotekarske usluge (upravljanje bibliotekama); pružanje onlajn kurseva učenja jezika; vođenje obrazovnih

događaja; izdavanje sportske opreme, osim vozila; stavljanje na raspolaganje i upravljanje objektima za razonodu; prevođenje; fotografske reportaže; dresiranje životinja; snimanje videorekorderom; organizovanje i realizacija takmičenja (obrazovanje ili zabava); rezervisanje sjedišta za priredbe i sportske događaje; podučavanje u oblasti dresiranja životinja; usluge davanja uputstava i obuke; podučavanje u oblasti ribolovstva; usluge noćnih klubova; organizovanje i vođenje izložbi za zabavne, kulturne ili obrazovne potrebe; organizovanje i vođenje seminara, radionica (obuka) i izložbi za kulturne ili obrazovne potrebe; obuka putem interneta; akademije iz oblasti glume; podučavanje u oblasti glume, pjevanja i plesa; akademije za studijske prostorije; usluge stručnog obrazovanja i osposobljavanja iz oblasti ljepote; upravljanje tematskim parkovima.

(210) **BAZ1821010A** (220) 19/06/2018

(442) 31/03/2020

(732) **SAVENCIA SA 42 rue Rieussec, 78220 Viroflay, FR**

(740) "LINEA SERVICES" d.o.o. Sarajevo

(591) plava, nijanse plave, zelena, nijanse zelene, bijela, žuta, narandžasta, smeđa, crna

(540)



(531) 1.3,2.3,3.4,6.7,6.19,7.1,25.1,26.2,26.7,27.5,29.1

(511)

29 Mlijeko, sir i mliječni proizvodi; jestiva ulja i masti.

(210) **BAZ1821011A** (220) 19/06/2018

(442) 31/03/2020

(300) 87726902

19/12/2017

US

(732) **GENZYME CORPORATION 50 Binney Street, Cambridge, MA 02142, US**

(740) DR DIANA PROTIĆ-TKALČIĆ & PARTNERS D.O.O

(540)

FITABREVO

(511)

5 Farmaceutski preparati za liječenje hemofilije.

(210) **BAZ1821012A** (220) 19/06/2018

(442) 31/03/2020

(300) 87726964

19/12/2017

US

(732) **GENZYME CORPORATION 50 Binney Street, Cambridge, MA 02142, US**

(740) DR DIANA PROTIĆ-TKALČIĆ & PARTNERS D.O.O

(540)

ZOKREZO

(511)

5 Farmaceutski preparati za liječenje hemofilije.

(210) **BAZ1821013A** (220) 19/06/2018

(442) 31/03/2020

(300) 87726974

19/12/2017

US

(732) **GENZYME CORPORATION 50 Binney Street, Cambridge, MA 02142, US**

(740) DR DIANA PROTIĆ-TKALČIĆ & PARTNERS D.O.O

(540)

FITVERSA

(511)

5 Farmaceutski preparati za liječenje hemofilije.

(210) **BAZ1821014A** (220) 19/06/2018

(442) 31/03/2020

(300) 87726932

19/12/2017

US

(732) **GENZYME CORPORATION 50 Binney Street, Cambridge, MA 02142, US**

(740) DR DIANA PROTIĆ-TKALČIĆ & PARTNERS D.O.O

(540)

FITBREVIO

(511)

5 Farmaceutski preparati za liječenje hemofilije.

(210) **BAZ1821015A** (220) 19/06/2018

(442) 31/03/2020

(300) 87726943

19/12/2017

US

(732) **GENZYME CORPORATION 50 Binney Street, Cambridge, MA 02142, US**

(740) DR DIANA PROTIĆ-TKALČIĆ & PARTNERS D.O.O

(540)

KAMAVOSIR

(511)

5 Farmaceutski preparati za liječenje hemofilije.

(210) **BAZ1821016A** (220) 19/06/2018

(442) 31/03/2020

(732) **Unis Institut za ekologiju, zaštitu na radu i zaštitu od požara d.o.o. Istočno Sarajevo - Pale Alekse Šantića 18, Istočna Ilidža, BA**

(740) Advokat dr Jovan Šarac

(591) zelena, plava, crna, bijela

(540)

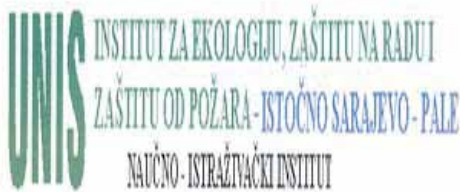

(531) 27.5,29.1

(511)

41 Izdavanje knjiga; izložbe (organizovanje izložbi) u kulturne ili obrazovne svrhe, kongresi (organizovanje i vođenje kongresa); objavljivanje knjiga i časopisa, elektronski on line; objavljivanje tekstova [osim u reklamne svrhe]; obrazovanje [obuka]; dopisivanje (obuka putem dopisivanja); obrazovni zavodi [internati]; obuka; obuka [predavanje]; obuka putem dopisivanja; organizovanje i vođenje kongresa; organizovanje i vođenje radionica za stručno osposobljavanje; organizovanje i vođenje razgovora; organizovanje i vođenje seminara; organizovanje izložba u kulturne i obrazovne svrhe; seminari (organizovanje i vođenje seminara); simpozijumi (organizacija i vođenje simpozijuma); analiza u svrhu iskorištavanja naftnih izvora; analiza vode; analize (hemijske analize); bakteriološka istraživanja; baze podataka (obnavljanje baza podataka); biološka istraživanja; emisija ugljenika (pružanje naučnih informacija i savjeta u vezi smanjenja emisije ugljenika); fizika (istraživanja u fizici); geološka istraživanja; geološka izviđanja terena; geološka vještačenja [ekspertize]; gradnja (savjeti o gradnji); hernija (istraživanja u herniji); hemijske analize; hemijske usluge; inženjering; ispitivanje materijala; istraživanja (bakteriološka istraživanja); istraživanja u kozmetici. ;

42 Istraživanja u mehanici; istraživanja u oblasti geologije, istraživanja u tehnici; istraživanja u vezi zaštite okoline; istraživanje i razvoj novih proizvoda [za treće lice]; istraživanje u herniji; izgradnja (izrada građevinskih planova); izviđanja (geološka izviđanja); izvornost vještačkih djela (utvrđivanje izvornosti vještačkih djela); kalibracija [mjerenje]; kiša (stvaranje vještačke kiše); kontrola kvaliteta; kontrola naftnih bušotina; kontrola vozila (tehnička kontrola vozila i automobila); konverzija informatičkih podataka i programa [nije fi zička konverzija]; kozmetička djelatnost (istraživanja u kozmetičkoj djelatnosti); laboratorijske, naučne usluge; materijali (istraživanje materijala); mehanika (istraživanja u mehanici); meteorološki izvještaji (usluge davanja meteoroloških izvještaja); mjerenje zemljišta; nafta (traženje nafte); naftne bušotine (kontrola naftnih bušotina); naftni izvori (analiza u svrhu iskorištavanja naftnih izvora); naftni izvori (vještačenja naftnih izvora) [ekspertize]; oblaci (sijanje oblaka, vještačka kiša); procjena drvne mase stabala u šumi; procjena kvalitete vune; razrada tehničkih projekata; savjeti u vezi štednje energije; savjetovanje u vezi zaštite okoline; štednja energije (savjeti u vezi štednje energije); tekstil (ispitivanje tekstila); vještačenja (geološka vještačenja [ekspertize]); vještačenja [ekspertize] naftnih izvora; vještačenja [inženjerske usluge]; zaštita okoline (istraživanja u vezi zaštite okoline); zaštita okoline (savjetovanje u vezi zaštite okoline); zemljište (mjerenje zemljišta).

(210) **BAZ1821018A** (220) 20/06/2018

(442) 31/03/2020

(732) **GotSolution d.o.o. Patra Preradovića
12, 78000 Banja Luka, BA**

(540)

**K L I K E R**

(531) 1.13,4.5,9.7,18.5,21.1,27.5

(511)

35 Distribucija reklamnog materijala, objavljivanje reklamnih tekstova, reklamiranje na radiju, reklamiranje u svim sredstvima komunikacije.;

41 Nastava, obuka, priprema i vođenje radionica.;

42 Računarsko programiranje, koncepcija i razvoj računala i računalnog programa.

(210) **BAZ1821019A** (220) 21/06/2018

(442) 31/03/2020

(300) 1,874,635

21/12/2017

CA

(732) **Optiva Canada Inc. 302-2233 Argentina
Rd., L5N2X7 Mississauga, Ontario, CA**

(740) PETOŠEVIĆ d.o.o.

(540)

OPTIVA

(511)

9 Računalni softver i hardver za obradu informacija o plaćanju, upravljanje korisničkom podrškom, upravljanje isporukom narudžbi, ocjenjivanje u stvarnom vremenu i upravljanje saldovima telekomunikacijskih, internetskih te kablinskih i satelitskih prijenosa; računalni softver za sustave naplate na području telekomunikacije; računalni softver za mobilno plaćanje; računalni softver za elektronsko plaćanje; računalni hardver i softver za mobilno plaćanje; računalni hardver i softver za elektronsko plaćanje; softverske aplikacije za operativne sustave naplate telekomunikacijskih tvrtki smještene u oblaku (cloud-based) ili prostoru; softverske aplikacije za uporabu od strane pružitelja telekomunikacijskih i digitalnih usluga smještene u oblaku (cloud-based) ili lokalno a za demonetizaciju digitalnih usluga, odnosno naplate i namirenja, upravljanje balansom u stvarnom vremenu, upravljanje kupcima, organiziranje ispunjenja narudžbi, upravljanje mrežnim politikama, analitika i upravljanje приходima u stvarnom vremenu.;

35 Pružanje poslovne pomoći telekomunikacijskim i digitalnim pružateljima usluga u obliku sustava temeljenih u oblaku (cloud-based) i / ili prostoru a koji obuhvaća računalni softver i hardver za obradu podataka o naplati, upravljanje korisničkim uslugama, upravljanje kupcima, upravljanje izvršavanja narudžbi, veleprodajne transakcije, ocjenjivanje u stvarnom vremenu i upravljanje saldome telekomunikacijskih, internetskih i kablovskih i satelitskih transakcija.; 38 Pružanje telekomunikacijskih informacija o naplati, upravljanje korisničkim uslugama, upravljanje izvršavanja narudžbi, ocjenjivanje u stvarnom vremenu i upravljanje saldome. Telekomunikacijsko savjetovanje o naplati, upravljanje korisničkim uslugama, upravljanje izvršavanja narudžbi, upravljanje ocjenjivanjem u stvarnom vremenu i upravljanje saldome; pružanje informacija vezanih uz telekomunikacije naime, naplata, upravljanje korisničkim uslugama, upravljanje izvršavanjem narudžbi, ocjenjivanje u stvarnom vremenu i upravljanje saldome on-line i na licu mjesta; usluge informacije, savjetovanja i savjetodavne usluge u području telekomunikacija, naime, naplata upravljanje korisničkim uslugama, upravljanje izvršavanja narudžbi, ocjenjivanje u stvarnom vremenu i upravljanje saldome; aplikacije za prikupljanje poruka i za glasovno, video i podatkovno komuniciranje. pružanje usluga prikupljanja za aplikacije za glasovno, video i podatkovno komuniciranje; usluge podatkovne komunikacije, odnosno, podatkovno posredovanje.;

42 Softverski dizajn za druge; softverski i hardverski dizajn za druge; održavanje računalnih programa za druge; održavanje računalnih hardvera i softvera za druge; usluge savjetovanje u svezi s računalnim softverom i tehnička podrška za pružatelje aplikacijskih usluga, dobavljače telekomunikacijskih proizvoda i operatere telekomunikacijskih mreža; usluge dizajniranja i primjene za druge sustava za mobilno ili elektronsko naplaćivanje; usluge podrške i savjetovanja za pružatelje telekomunikacijskih usluga za implementaciju i održavanje softvera. Usluge podrške i savjetovanja za pružatelje telekomunikacijskih usluga za implementaciju i održavanje hardvera i softvera. Savjetovanje i tehnička podrška u svezi računalnih softvera i računalnih hardvera a za pružatelje aplikacijskih usluga, dobavljače telekomunikacijskih proizvoda i operatere telekomunikacijske mreže; usluge savjetovanja u svezi diagnostike računalnih softvera; usluge savjetovanja u svezi dijagnostike računalnih softvera i hardvera; podrška i praćenje u oblaku (cloud-based) računalnih sustava za podatkovnu komunikaciju, satelitsku komunikaciju i telekomunikacije; podrška i praćenje u prostoru računalnih sustava za podatkovnu komunikaciju, satelitsku komunikaciju i telekomunikacije; tehnološke usluge, naime, pružanje usluga stručnjaka, stručna i znanstvena savjetovanja, istraživanja, razvoja, dizajniranja i provjeravanja, a sve vezano za telekomunikacijske mreže, infrastrukturu i sustave, računalni softveri i medijacija podataka, računalni hardveri i softveri, usluge automatizacije podataka i usluge prikupljanja koje upotrebljavaju softver koji se naplaćuje a za procjenu, analizu i prikupljanje podataka o uslugama; davatelja aplikacijskih usluga (ASP) koji sadrži softver u području telekomunikacija za korištenje u omogućavanju sakupljanja i distribucije podataka o korištenju korisnika u područjima telekomunikacija, financijskih usluga i komunalnih usluga; razvoj i licenciranje softverskih aplikacija za pružatelje aplikacijskih usluga i operatere mobilnih mreža kako bi olakšala isporuku usluga krajnjim korisnicima; usluge savjetovanja i održavanja davateljima aplikacijskih usluga i operaterima mobilnih mreža kako bi se olakšala isporuka usluga krajnjim korisnicima.

(210) **BAZ1821020A** (220) 22/06/2018

(442) 31/03/2020

(732) **Javno preduzeće Filmski centar Sarajevo d.o.o. Fadila Jahića Španca br. 1, 71000 Sarajevo, BA**

(540)

VALTER BRANI SARAJEVO

(511)

9 Naučni, nautički, geodetski, fotografski, kinematografski i optički aparati i instrumenti kao i aparati i instrumenti za vaganje, mjerenje, signalizaciju, kontrolu (inspekciju), za pomoć (spašavanje) i za obuku; aparati i instrumenti za vođenje, distribuciju, transformisanje, akumuliranje, podešavanje ili upravljanje električne struje; aparati za snimanje, prijenos, reprodukciju zvuka ili slika; magnetni nosači podataka, diskovi za snimanje; kompaktni diskovi, DVD i drugi numerički nosači za snimanje; mehanizmi za uređaje koji se pokreću uz prethodno ubacivanje novca ili žetona; registarske blagajne, računari, oprema za obradu podataka i kompjuteri; uređaji za gašenje požara; kompjuterski programi [softveri].;

14 Nakit, osobito lančići, privjesci za lančiće, medaljoni, broševi, narukvice, kopče za kravate, igle za kravate, ogrlice, orukvice (manšete); ručni satovi, džepni satovi, zidni satovi, navlake za satove, satovi narukvice, kutije za satove, narukvice za satove, lančići za satove, privjesci za satove.;

16 Bilježnice, blokovi (papirnati proizvodi), blokovi (povezani listovi papira), blokovi za crtanje, papirnati podlošci za boce, brisači za pera, gumice za brisanje, brošure, crtači pribor, časopisi, čavlići sa plosnatom glavom, čestitke, četke (kistovi), držala za pera, držala za uloške kemijskih olovaka, papirnati džepni rupčići, fascikli (papirnati proizvodi), fascikli (uredski pribor), fotografije, stalci za fotografije, glina za modeliranje, pečati, higijenski papir, omoti za isprave, pečatni jastučići, kalendari, kalendari kojima se listovi trgaju, kartonski proizvodi, katalozi, kistovi, knjige, oznake za stranice u knjigama, papirnati prostirači za stol, koluti za pridržavanje pisaćeg pribora, kopče držala za pera, korice za nevezane časopise, košare za pisma, košuljice za spise, kreda za pisanje, krivuljari, kutije s priborom za pisanje, kutije za papirne proizvode (uredske potrepštine), kutije za pečate, kutije za slikarske boje, kartonske ili papirne kutije, kutomjeri za crtanje, kvačice (uredski pribor), kvasilice (uredski pribor), nalivpera, naljepnice (ne od tkanine), nastavci za krede, nastavci za olovke, natpisne pločice papirne ili kartonske, novine, noževi za papir (uredski pribor), oprema za obučavanje igrom (osim uređaja), olovke, grafitni ulošci za olovke, papirni omoti, korice (papirnati proizvodi), omotnice (papirnati proizvodi), označivači stranica u knjizi, oznake (natpisi) papirne ili kartonske, slikarske palete, papir, papirne ili celulozne pelene (za jednokratnu upotrebu), paste (olovke), pečati, podloge za stavljanje pečata, pribor za stavljanje pečata, stalci za pečate, papirne ili celulozne pelene gaćice (za jednokratnu upotrebu), pera (uredski pribor), pernice, pisači pribor, mape za pisanje, pera za pisanje, podlošci za pisanje, papir za pisanje, plakati (poster), plastične stvari za modeliranje, plastični omotači za pakiranje, pločice za pisanje, papirne

posudice za vrhnje, precrtane slike, prekrivači za stolove (papirnati stolnjaci), pritiskači za papir, pršnjaci papirnati (dječiji, oko vrata protiv prljanja), publikacije, ravnala za crtanje, registratori, ručnici (papirnati), samoljepljive trake za papirne proizvode ili kućanstvo, samoljepljivi proizvodi za papirnice, satnice (tiskane satnice), stalci za pera i olovke, stalci za pridržavanje knjiga, papirnati stolni ubrusi, papirnati stolni prekrivači, papirnati kolotovi za stolove, svjetleći papir, šablone (papirnati proizvodi), šablone za brisanje, šestari za crtanje, strojevi za šiljenje olovaka, šiljila za olovke, školska oprema, školski pribor, tintarnice, toaletni ubrusi, toaletni ubrusi (papirnati), papirne trake, trake namočene bojom, tuševi (boje), papirnati ubrusi za stol, ugljen za crtanje (olovke), ukrasne papirne vaze za cvijeće, ukrasni papirnati podmetači, uljni papir (prozirni papir), upijači (bugačice), vodene boje (akvareli), vosak za modeliranje, pečatni vosak, vrće za smeće, papirne ili plastične, vrećice (papirne vrećice), zastave (papirne), zastavice i barjačiči (papirnati proizvodi), papirnati zastori, papirne zavjese, zdjelice za boje.;

18 Koža, imitacije kože, proizvodi od tih materijala koji nisu obuhvaćeni drugim klasama; životinjske kože; koferi i torbe; kišobrani, suncobrani i štapovi za hodanje; bičevi i sedlarsko remenarski proizvodi.;

20 Figurice (drvene, voštane, gipsane ili plastične).;

21 Pribor i posuđe za domaćinstvo ili za kuhinju; češljevi i spužve; četke (osim kistova); materijali za četke; pribor za čišćenje; žica za struganje parketa; sirovo ili polu obrađeno staklo (osim građevinskog stakla); stakleni proizvodi, porculansko i keramičko posuđe koje nije obuhvaćeno drugim klasama.;

25 Odjeća, obuća i pokrivala za glavu.;

28 Igre i igračke; gimnastički i sportski predmeti koji nisu obuhvaćeni drugim klasama; ukrasi za božićne jelke. ;

32 Pivo; pitka voda, mineralne i gazirane vode, ostala bezalkoholna pića, voćni napici i voćni sokovi, koncentri od voća bez alkohola, koncentrirani ekstrakti za pripremu napitaka, preparati za pripremu likera, sirupi za limunade.;

42 Iznajmljivanje vremena pristupa bazama podataka, industrijski dizajn, industrijsko oblikovanje, iznajmljivanje računala, iznajmljivanje računalnih programa, izrada (koncipiranja) programa za računala, usluge modnih dizajnera, unutarnje uređenje (dekoracija).

(210) **BAZ1821021A** (220) 22/06/2018

(442) 31/03/2020

(732) **Javno preduzeće Filmski centar Sarajevo d.o.o. Fadila Jahića Španca br. 1, 71000 Sarajevo, BA**

(540)

VALTER

(511)

9 Naučni, nautički, geodetski, fotografski, kinematografski i optički aparati i instrumenti kao i aparati i instrumenti za vaganje, mjerenje, signalizaciju, kontrolu (inspekciju), za pomoć (spašavanje) i za obuku; aparati i instrumenti za vođenje, distribuciju, transformisanje, akumuliranje, podešavanje ili upravljanje električne struje; aparati za snimanje, prijenos, reprodukciju zvuka ili slika; magnetni nosači podataka, diskovi za snimanje; kompaktni diskovi, DVD i drugi numerički nosači za snimanje; mehanizmi za uređaje koji se pokreću uz prethodno ubacivanje novca ili žetona; registarske blagajne, računari, oprema za obradu podataka i kompjuteri; uređaji za gašenje požara; kompjuterski programi [softveri].;

14 Nakit, osobito lančići, privjesci za lančiće, medaljoni, broševi, narukvice, kopče za kravate, igle za kravate, ogrlice, orukvice (manšete); ručni satovi, džepni satovi, zidni satovi, navlake za satove, satovi narukvice, kutije za satove, narukvice za satove, lančići za satove, privjesci za satove.;

16 Bilježnice, blokovi (papirnati proizvodi), blokovi (povezani listovi papira), blokovi za crtanje, papirnati podlošci za boce, brisači za pera, gumice za brisanje, brošure, crtači pribor, časopisi, čavlići sa plosnatom glavom, čestitke, četke (kistovi), držala za pera, držala za uloške kemijskih olovaka, papirnati džepni rupčići, fascikli (papirnati proizvodi), fascikli (uredski pribor), fotografije, stalci za fotografije, glina za modeliranje, pečati, higijenski papir, omoti za isprave, pečatni jastučići, kalendari, kalendari kojima se listovi trgaju, kartonski proizvodi, katalogi, kistovi, knjige, oznake za stranice u knjigama, papirni prostirači za stol, koluti za pridržavanje pisaćeg pribora, kopče držala za pera, korice za neuvezane časopise, košare za pisma, košuljice za spise, kreda za pisanje, krivuljari, kutije s priborom za pisanje, kutije za papirne proizvode (uredske potrepštine), kutije za pečate, kutije za slikarske boje, kartonske ili papirne kutije, kutomjeri za crtanje, kvačice (uredski pribor), kvasilice (uredski pribor), nalivpera, naljepnice (ne od tkanine), nastavci za krede, nastavci za olovke, natpisne pločice papirne ili kartonske, novine, noževi za papir (uredski pribor), oprema za obučavanje igrom (osim uređaja), olovke, grafitni ulošci za olovke, papirni omoti, korice (papirnati proizvodi), omotnice (papirnati proizvodi), označivači stranica u knjizi, oznake (natpisi) papirne ili kartonske, slikarske palete, papir, papirne ili celulozne pelene (za jednokratnu upotrebu), paste (olovke), pečati, podloge za stavljanje pečata, pribor za stavljanje pečata, stalci za pečate, papirne ili celulozne pelene gaćice (za jednokratnu upotrebu), pera (uredski pribor), pernice, pisači pribor, mape za pisanje, pera za pisanje, podlošci za pisanje, papir za pisma, plakati (poster), plastične stvari za modeliranje, plastični omotači za pakiranje, pločice za pisanje, papirne posudice za vrhnje, precrtane slike, prekrivači za stolove (papirnati stolnjaci),

pritiskači za papir, pršnjaci papirnati (dječiji, oko vrata protiv prljanja), publikacije, ravnala za crtanje, registratori, ručnici (papirnati), samoljepljive trake za papirne proizvode ili kućanstvo, samoljepljivi proizvodi za papirnice, satnice (tiskane satnice), stalci za pera i olovke, stalci za pridržavanje knjiga, papirnati stolni ubrusi, papirnati stolni prekrivači, papirnati kolutovi za stolove, svjetleći papir, šablone (papirnati proizvodi), šablone za brisanje, šestari za crtanje, strojevi za šiljenje olovaka, šiljila za olovke, školska oprema, školski pribor, tintarnice, toaletni ubrusi, toaletni ubrusi (papirnati), papirne trake, trake namočene bojom, tuševi (boje), papirnati ubrusi za stol, ugljen za crtanje (olovke), ukrasne papirne vaze za cvijeće, ukrasni papirni podmetači, uljni papir (prozirni papir), upijači (bučačice), vodene boje (akvareli), vosak za modeliranje, pečatni vosak, vrće za smeće, papirne ili plastične, vrećice (papirne vrećice), zastave (papirne), zastavice i barjačiči (papirni proizvodi), papirni zastori, papirne zavjese, zdjelice za boje.; 18 Koža, imitacije kože, proizvodi od tih materijala koji nisu obuhvaćeni drugim klasama; životinjske kože; koferi i torbe; kišobrani, suncobrani i štapovi za hodanje; bičevi i sedlarsko remenarski proizvodi.;

20 Figurice (drvene, voštane, gipsane ili plastične).;

21 Pribor i posuđe za domaćinstvo ili za kuhinju; češljevi i spužve; četke (osim kistova); materijali za četke; pribor za čišćenje; žica za struganje parketa; sirovo ili polu obrađeno staklo (osim građevinskog stakla); stakleni proizvodi, porculansko i keramičko posuđe koje nije obuhvaćeno drugim klasama.;

25 Odjeća, obuća i pokrivala za glavu.;

28 Igre i igračke; gimnastički i sportski predmeti koji nisu obuhvaćeni drugim klasama; ukrasi za božićne jelke. ;

32 Pivo; pitka voda, mineralne i gazirane vode, ostala bezalkoholna pića, voćni napici i voćni sokovi, koncentri od voća bez alkohola, koncentrirani ekstrakti za pripremu napitaka, preparati za pripremu likera, sirupi za limunade.;

42 Iznajmljivanje vremena pristupa bazama podataka, industrijski dizajn, industrijsko oblikovanje, iznajmljivanje računala, iznajmljivanje računalnih programa, izrada (koncipiranja) programa za računala, usluge modnih dizajnera, unutarnje uređenje (dekoracija).

(210) **BAZ1821022A** (220) 22/06/2018

(442) 31/03/2020

(732) **GoPro, Inc. 3000 Clearview Way, San Mateo, CA 94402, US**

(740) "ŽIVKO MIJATOVIĆ & PARTNERS"
d.o.o. Sarajevo

(540)

GOPRO

(511)

9 Fotografiska oprema, naime kamere, digitalne kamere, video kamere; prenosni ručni elektronski uređaji za snimanje, skladištenje, prenos ili reprodukciju fotografskog, video i multimedijalnog sadržaja; futrole, kućišta, i dodaci za kamere, naime, baterije, objektiv, digitalni uređaji za gledanje fotografija, bežični adapteri, adapteri za

napajanje, prstenasti adapteri za pričvršćivanje objekata za kamere, daljinski upravljači, mikrofoni, SD kartice, blicevi za fotoaparate, uređaji za montiranje fotografske opreme, tronošci i kaiševi za kamere; futrole i torbe za fotografske aparate; kompjuterski softver za korištenje u vezi s fotografskom i video opremom i kamerama, naime, softver za slikanje, uslikavanje, rukovođenje, obradu, upravljanje, pregledanje, skladištenje, montažu, uređivanje, kombinovanje, dijeljenje, rukovanje, modifikovanje, komentarisanje, prenos i prikazivanje podataka, slika, video zapisa, multimedijalnih datoteka, i drugih digitalnih podataka; softver za obradu fotografija i video zapisa za stolne kompjutere i mobilne uređaje; kompjuterski softver i softverske aplikacije za prenos, preuzimanje, uređivanje, skladištenje, distribuciju i dijeljenje fotografskog i video sadržaja putem globalnih i lokalnih kompjuterskih mreža i putem mobilnih uređaja; multimedijalne datoteke, koje se mogu preuzeti, a sadrže digitalne audio i video datoteke sa generisanim slikama, video zapisima, multimedijalnim datotekama, i drugim digitalnim podacima korisnika; dodaci za kameru, naime, postolja, pametna postolja, kaiševi, nosači, držači, pojasevi, nosači za rasvjetu i pripadajuća oprema za držanje, montiranje, pozicioniranje i manevarisanje kamerama; kamere za sferno fotografsko i video snimanje; kamere za snimanje prikaza od 360 stepeni; panoramske kamere; centralne matične ploče i srodni hardver i softver za kamere za sferno fotografsko i video snimanje; softverski alati i aplikacije za podršku sfernom video sadržaju; kompjuterski softver za slikanje, uslikavanje, rukovođenje, obradu, upravljanje, pregledanje, skladištenje, montažu, uređivanje, kombinovanje, dijeljenje, rukovanje, modifikovanje, komentarisanje, prenos i prikazivanje sfernog i panoramskog fotografskog i video sadržaja; rješenja za napajanje kamera za sferno fotografsko i video snimanje, uključujući baterije, bežične adaptore, adaptore za napajanje, i punjače; prilagođena hardverske rješenja za kameru; prilagođena integrisana platformska rješenja; štapovi za samofotografisanje, naime, ručni monopodi; trake za fiksiranje kamere, naime, trake oko glave, trake, rameni, i prsni pojasevi; montažni nosači za kamere; postolja za kamere; steznici za kamere; plovci za kamere; plutajuće ručke za kamere; torbe za odlaganje kamera; vodootporne i ne-vodootporne zaštitne futrole za kamere; zaštitne navlake za objektivne kamere; zaštitne folije prilagođene za ekran kamera; zaštita od vjetra napravljena od plastike; filteri za fotografsku opremu; žice i kablovi za strujnu mrežu kamere; zidni punjači; punjači postavljeni u automobile.;

41 Fotografiske i video usluge, naime, snimanje fotografija i video zapisa; obezbjeđivanje onlajn audio, audiovizuelnog, multimedijalnog, slikovnog i video sadržaja, koji se ne može preuzeti, za obrazovne svrhe iz oblasti medija, vijesti, politike, obrazovanja, razonode, sportova, kulture, komedije, poslovanja, zdravog života i životnog stila, velnesa, mode, lične ljepote, aktuelnih događaja, pitanja očuvanja i održivosti životne sredine, hrane, finansija, tehnologije, putovanja, knjiga, lijepih umjetnosti, muzike, umjetnosti, nauke, književnosti, slobodnog vremena, igranja, religije, scenskih umjetnosti i filantropije; pružanje obrazovnih usluga, naime, izvođenje nastave iz oblasti fotografije, videografije, kompjuterskog hardvera i softverskih aplikacija; pružanje nastave, obuke, uputstava za učenje i savjeta iz oblasti fotografije, videografije; obezbjeđivanje sadržaja dostupnog putem interneta, naime, onlajn fotografija i video sadržaja, koji se ne mogu preuzeti, za obrazovne i zabavne svrhe iz oblasti medija, vijesti, politike, obrazovanja, razonode, sportova, kulture, komedije,

poslovanja, zdravog života i životnog stila, velnesa, mode, lične ljepote, aktuelnih događaja, pitanja očuvanja i održivosti životne sredine, hrane, finansija, tehnologije, putovanja, knjiga, lijepih umjetnosti, muzike, umjetnosti, nauke, književnosti, slobodnog vremena, igranja, religije, scenskih umjetnosti i filantropije; obezbjeđivanje onlajn audio, audiovizuelnog, multimedijalnog, slikovnog i video sadržaja za razonodu i obrazovne svrhe iz oblasti medija, vijesti, politike, obrazovanja, zabave, sportova, kulture, komedije, poslovanja, zdravog života i životnog stila, velnesa, mode, lične ljepote, aktuelnih događaja, pitanja očuvanja i održivosti životne sredine, hrane, finansija, tehnologije, putovanja, knjiga, lijepih umjetnosti, muzike, umjetnosti, nauke, književnosti, slobodnog vremena, igranja, religije, scenskih umjetnosti i filantropije, putem bežične mreže, obezbjeđivanje elektronskog sadržaja za razonodu, naime, pružanje onlajn obrazovnog audio, audiovizuelnog, multimedijalnog i video sadržaja, koji se ne može preuzeti, iz oblasti medija, vijesti, politike, obrazovanja, zabave, sportova, kulture, komedije, poslovanja, zdravog života i životnog stila, velnesa, mode, lične ljepote, aktuelnih događaja, pitanja očuvanja i održivosti životne sredine, hrane, finansija, tehnologije, putovanja, knjiga, lijepih umjetnosti, muzike, umjetnosti, nauke, književnosti, slobodnog vremena, igranja, religije, scenskih umjetnosti i filantropije, i obezbjeđivanje veb stranica koje sadrže fotografije i video zapise, koji se ne mogu preuzeti, sa slikama, video zapisima, multimedijalnim datotekama, i drugim digitalnim podacima za obrazovne i zabavne svrhe iz oblasti medija, vijesti, politike, obrazovanja, zabave, sportova, kulture, komedije, poslovanja, zdravog života i životnog stila, velnesa, mode, lične ljepote, aktuelnih događaja, pitanja očuvanja i održivosti životne sredine, hrane, finansija, tehnologije, putovanja, knjiga, lijepih umjetnosti, muzike, umjetnosti, nauke, književnosti, slobodnog vremena, igranja, religije, scenskih umjetnosti i filantropije; organizovanje zajedničkih sportskih i kulturnih događaja, i organizovanje regionalnih, državnih i nacionalnih sportskih događaja, naime, biciklizam, brdski biciklizam, motociklističke i auto trke, skejtbord, skijanje, ski skakanje, snoubording, padobranstvo, surfovanje, ronjenje, plivanje, rafting, kajak, planinarenje, i trčanje; usluge razonode, naime, obezbjeđivanje veb sajtova koji sadrže fotografije, audio, video i multimedijalne prezentacije, koje se ne mogu preuzeti, iz oblasti tehnologije, putovanja, zabavnih vijesti, sportova, fitnesa, rekreativnih aktivnosti, vijesti o aktuelnim događajima, posebnih interesovanja iz oblasti prirode, ljudi iz zabave, umjetnosti, pop kulture, avanturističkih sportova, muzike i fotografije; obezbjeđivanje veb sajtova koji sadrže audio i video sadržaj, koji se ne može preuzeti, za svrhe razonode i obrazovanja iz oblasti tehnologije, putovanja, razonode, sportova, fitnesa, rekreativnih aktivnosti, vijesti, posebnih interesovanja iz oblasti nauke, prirode, zabave, umjetnosti, pop kulture, avanturističkih sportova, muzike i fotografije; obezbjeđivanje baze podataka koja se može pretraživati online iz oblasti fotografije i videografije za svrhe obrazovanja i razonode koje se odnose na informativna uputstva, slike, video zapise, multimedijalne datoteke, i druge digitalne podatke iz oblasti fotografije i videografije na teme vezane za tehnologiju, putovanje, razonodu, sportove, fitnes, rekreaciju, vijesti, posebna interesovanja iz oblasti nauke, prirode, ljudi, umjetnosti, pop kulture, avanturističkih sportova, muzike i fotografije; usluge onlajn biblioteka, naime, pružanje usluga elektronskih biblioteka koje sadrže fotografije i video zapise putem onlajn kompjuterske mreže; fotografske i videografske usluge, naime, obezbjeđivanje fotografskog i video sadržaja trećim licima za upotrebu

u stvaranju televizijskih programa, televizijskih reklama, filmskih zapisa i filmova; obezbjeđivanje onlajn časopisa, naime, blogova, za dijeljenje mišljenja, ideja, iskustava, komentara, uputstava, tehnika, i savjeta iz oblasti fotografije i videografije; obezbjeđivanje konferencija, seminara, radionica i vodiča iz oblasti fotografije i videografije u zabavne i obrazovne svrhe.;

42 Usluge pružanja veb hosting platformi za postavljanje, preuzimanje, skladištenje, distribuciju, uređivanje i dijeljenje fotografskog, video i multimedijalnog sadržaja; obezbjeđivanje privremene upotrebe onlajn softvera, koji se ne može preuzeti, za upotrebu u postavljanju, preuzimanju, skladištenju, distribuciji, uređivanju i dijeljenju fotografskog, video i multimedijalnog sadržaja putem lokalnih i globalnih kompjuterskih mreža i putem mobilnih uređaja; obezbjeđivanje privremene upotrebe onlajn "oblak" (cloud) kompjuterskog softvera, koji se ne može preuzeti, za upotrebu u postavljanju, preuzimanju, skladištenju, distribuciji, uređivanju i dijeljenju fotografskog, video i multimedijalnog sadržaja putem lokalnih i globalnih kompjuterskih mreža i putem mobilnih uređaja; usluge za P2B (peer-to-browser) dijeljenje slika, naime, obezbjeđivanje veb sajta sa tehnologijom koja korisnicima omogućava da postave, vide, i preuzmu digitalne fotografije i video zapise; obezbjeđivanje veb sajta koji podrazumijeva privremenu upotrebu softvera, koji se ne može preuzimati, a koji omogućava veb sajt korisnicima da postave onlajn video zapise za dijeljenje sa drugima u svrhu razonode; obezbjeđivanje veb sajta koji korisnicima kompjutera daje mogućnost da postavljaju, razmjenjuju i dijele fotografije, video zapise i video logove; kompjuterske usluge, naime, obezbjeđivanje platformi za pretraživanje koje omogućavaju korisnicima da lociraju, pristupe, kopiraju, prenesu, urede, i dijele fotografski, video i multimedijalni sadržaj; usluge dijeljenja datoteka, naime, obezbjeđivanje veb sajta sa tehnologijom koja korisnicima omogućava da preuzimaju elektronske datoteke sa fotografijama i video zapisima generisanim od strane korisnika iz oblasti od općeg interesovanja; hosting on-line veb sadržaja za baze podataka i biblioteke trećih lica iz oblasti fotografije i videografije.

(210) **BAZ1821023A** (220) 22/06/2018

(442) 31/03/2020

(732) **GoPro, Inc. 3000 Clearview Way, San Mateo, CA 94402, US**

(740) "ŽIVKO MIJATOVIĆ & PARTNERS"
d.o.o. Sarajevo

(540)

HERO

(511)

9 Fotografska oprema, naime kamere, digitalne kamere, video kamere; prenosni ručni elektronski uređaji za snimanje, skladištenje, prenos ili reprodukciju fotografskog, video i multimedijalnog sadržaja; futrole, kućišta, i dodaci za kamere, naime, baterije, objektivni, digitalni uređaji za gledanje fotografija, bežični adapteri, adapteri za napajanje, prstenasti adapteri za pričvršćivanje objekata za kamere, daljinski upravljači, mikrofoni, SD kartice, blicevi za fotoaparate, uređaji za montiranje fotografske

opreme, tronošci i kaiševi za kamere; futrole i torbe za fotografske aparate; kompjuterski softver za korištenje u vezi s fotografskom i video opremom i kamerama, naime, softver za slikanje, uslikavanje, rukovođenje, obradu, upravljanje, pregledanje, skladištenje, montažu, uređivanje, kombinovanje, dijeljenje, rukovanje, modifikovanje, komentarisanje, prenos i prikazivanje podataka, slika, video zapisa, multimedijalnih datoteka, i drugih digitalnih podataka; softver za obradu fotografija i video zapisa za stolne kompjutere i mobilne uređaje; kompjuterski softver i softverske aplikacije za prenos, preuzimanje, uređivanje, skladištenje, distribuciju i dijeljenje fotografskog i video sadržaja putem globalnih i lokalnih kompjuterskih mreža i putem mobilnih uređaja; multimedijalne datoteke, koje se mogu preuzeti, a sadrže digitalne audio i video datoteke sa generisanim slikama, video zapisima, multimedijalnim datotekama, i drugim digitalnim podacima korisnika; dodaci za kameru, naime, postolja, pametna postolja, kaiševi, nosači, držači, pojasevi, nosači za rasvjetu i pripadajuća oprema za držanje, montiranje, pozicioniranje i manevrisanje kamerama; kamere za sferno fotografsko i video snimanje; kamere za snimanje prikaza od 360 stepeni; panoramske kamere; centralne matične ploče i srodni hardver i softver za kamere za sferno fotografsko i video snimanje; softverski alati i aplikacije za podršku sfernom video sadržaju; kompjuterski softver za slikanje, uslikavanje, rukovođenje, obradu, upravljanje, pregledanje, skladištenje, montažu, uređivanje, kombinovanje, dijeljenje, rukovanje, modifikovanje, komentarisanje, prenos i prikazivanje sfernog i panoramskog fotografskog i video sadržaja; rješenja za napajanje kamera za sferno fotografsko i video snimanje, uključujući baterije, bežične adaptore, adaptore za napajanje, i punjače; prilagođena hardverske rješenja za kameru; prilagođena integrisana platformska rješenja; štampovi za samofotografisanje, naime, ručni monopodi; trake za fiksiranje kamere, naime, trake oko glave, trake, rameni, i prsni pojasevi; montažni nosači za kamere; postolja za kamere; steznici za kamere; plovci za kamere; plutajuće ručke za kamere; torbe za odlaganje kamera; vodootporne i ne-vodootporne zaštitne futrole za kamere; zaštitne navlake za objektivne kamere; zaštitne folije prilagođene za ekran kamere; zaštita od vjetra napravljena od plastike; filteri za fotografsku opremu; žice i kablovi za strujnu mrežu kamere; zidni punjači; punjači postavljeni u automobile.

(210) **BAZ1821024A** (22) 22/06/2018

(442) 31/03/2020

(732) **GoPro, Inc. 3000 Clearview Way, San Mateo, CA 94402, US**

(740) "ŽIVKO MIJATOVIĆ & PARTNERS"
d.o.o. Sarajevo

(591) crna, nijanse plave, svijetlo siva

(540)



(531) 26.4,27.5,29.1

(511)

9 Fotografska oprema, naime kamere, digitalne kamere, video kamere; prenosni ručni elektronski uređaji za snimanje, skladištenje, prenos ili reprodukciju fotografskog, video i multimedijalnog sadržaja; futrole, kućišta, i dodaci za kamere, naime, baterije, objektivni, digitalni uređaji za gledanje fotografija, bežični adapteri, adapteri za napajanje, prstenasti adapteri za pričvršćivanje objekata za kamere, daljinski upravljači, mikrofoni, SD kartice, blicevi za fotoaparate, uređaji za montiranje fotografske opreme, tronošci i kaiševi za kamere; futrole i torbe za fotografske aparate; kompjuterski softver za korištenje u vezi s fotografskom i video opremom i kamerama, naime, softver za slikanje, uslikavanje, rukovođenje, obradu, upravljanje, pregledanje, skladištenje, montažu, uređivanje, kombinovanje, dijeljenje, rukovanje, modifikovanje, komentarisanje, prenos i prikazivanje podataka, slika, video zapisa, multimedijalnih datoteka, i drugih digitalnih podataka; softver za obradu fotografija i video zapisa za stolne kompjutere i mobilne uređaje; kompjuterski softver i softverske aplikacije za prenos, preuzimanje, uređivanje, skladištenje, distribuciju i dijeljenje fotografskog i video sadržaja putem globalnih i lokalnih kompjuterskih mreža i putem mobilnih uređaja; multimedijalne datoteke, koje se mogu preuzeti, a sadrže digitalne audio i video datoteke sa generisanim slikama, video zapisima, multimedijalnim datotekama, i drugim digitalnim podacima korisnika; dodaci za kameru, naime, postolja, pametna postolja, kaiševi, nosači, držači, pojasevi, nosači za rasvjetu i pripadajuća oprema za držanje, montiranje, pozicioniranje i manevrisanje kamerama; kamere za sferno fotografsko i video snimanje; kamere za snimanje prikaza od 360 stepeni; panoramske kamere; centralne matične ploče i srodni hardver i softver za kamere za sferno fotografsko i video snimanje; softverski alati i aplikacije za podršku sfernom video sadržaju; kompjuterski softver za slikanje, uslikavanje, rukovođenje, obradu, upravljanje, pregledanje, skladištenje, montažu, uređivanje, kombinovanje, dijeljenje, rukovanje, modifikovanje, komentarisanje, prenos i prikazivanje sfernog i panoramskog fotografskog i video sadržaja; rješenja za napajanje kamera za sferno fotografsko i video snimanje, uključujući baterije, bežične adaptore, adaptore za napajanje, i punjače; prilagođena hardverske rješenja za kameru; prilagođena integrisana platformska rješenja; štampovi za samofotografisanje, naime,

ručni monopodi; trake za fiksiranje kamere, naime, trake oko glave, trake, rameni, i prsni pojasevi; montažni nosači za kamere; postolja za kamere; steznici za kamere; plovci za kamere; plutajuće ručke za kamere; torbe za odlaganje kamera; vodootporne i ne-vodootporne zaštitne futrole za kamere; zaštitne navlake za objektivne kamere; zaštitne folije prilagođene za ekran kamere; zaštita od vjetrova napravljena od plastike; filteri za fotografsku opremu; žice i kablovi za strujnu mrežu kamere; zidni punjači; punjači postavljeni u automobile.;

41 Fotografske i video usluge, naime, snimanje fotografija i video zapisa; obezbjeđivanje onlajn audio, audiovizuelnog, multimedijalnog, slikovnog i video sadržaja, koji se ne može preuzeti, za obrazovne svrhe iz oblasti medija, vijesti, politike, obrazovanja, razonode, sportova, kulture, komedije, poslovanja, zdravog života i životnog stila, velnesa, mode, lične ljepote, aktuelnih događaja, pitanja očuvanja i održivosti životne sredine, hrane, finansija, tehnologije, putovanja, knjiga, lijepih umjetnosti, muzike, umjetnosti, nauke, književnosti, slobodnog vremena, igranja, religije, scenskih umjetnosti i filantropije; pružanje obrazovnih usluga, naime, izvođenje nastave iz oblasti fotografije, videografije, kompjuterskog hardvera i softverskih aplikacija; pružanje nastave, obuke, uputstava za učenje i savjeta iz oblasti fotografije, videografije; obezbjeđivanje sadržaja dostupnog putem interneta, naime, onlajn fotografija i video sadržaja, koji se ne mogu preuzeti, za obrazovne i zabavne svrhe iz oblasti medija, vijesti, politike, obrazovanja, razonode, sportova, kulture, komedije, poslovanja, zdravog života i životnog stila, velnesa, mode, lične ljepote, aktuelnih događaja, pitanja očuvanja i održivosti životne sredine, hrane, finansija, tehnologije, putovanja, knjiga, lijepih umjetnosti, muzike, umjetnosti, nauke, književnosti, slobodnog vremena, igranja, religije, scenskih umjetnosti i filantropije; obezbjeđivanje onlajn audio, audiovizuelnog, multimedijalnog, slikovnog i video sadržaja za razonodu i obrazovne svrhe iz oblasti medija, vijesti, politike, obrazovanja, zabave, sportova, kulture, komedije, poslovanja, zdravog života i životnog stila, velnesa, mode, lične ljepote, aktuelnih događaja, pitanja očuvanja i održivosti životne sredine, hrane, finansija, tehnologije, putovanja, knjiga, lijepih umjetnosti, muzike, umjetnosti, nauke, književnosti, slobodnog vremena, igranja, religije, scenskih umjetnosti i filantropije, putem bežične mreže, obezbjeđivanje elektronskog sadržaja za razonodu, naime, pružanje onlajn obrazovnog audio, audiovizuelnog, multimedijalnog i video sadržaja, koji se ne može preuzeti, iz oblasti medija, vijesti, politike, obrazovanja, zabave, sportova, kulture, komedije, poslovanja, zdravog života i životnog stila, velnesa, mode, lične ljepote, aktuelnih događaja, pitanja očuvanja i održivosti životne sredine, hrane, finansija, tehnologije, putovanja, knjiga, lijepih umjetnosti, muzike, umjetnosti, nauke, književnosti, slobodnog vremena, igranja, religije, scenskih umjetnosti i filantropije, i obezbjeđivanje veb stranica koje sadrže fotografije i video zapise, koji se ne mogu preuzeti, sa slikama, video zapisima, multimedijalnim datotekama, i drugim digitalnim podacima za obrazovne i zabavne svrhe iz oblasti medija, vijesti, politike, obrazovanja, zabave, sportova, kulture, komedije, poslovanja, zdravog života i životnog stila, velnesa, mode, lične ljepote, aktuelnih događaja, pitanja očuvanja i održivosti životne sredine, hrane, finansija, tehnologije, putovanja, knjiga, lijepih umjetnosti, muzike, umjetnosti, nauke, književnosti, slobodnog vremena, igranja, religije, scenskih umjetnosti i filantropije; organizovanje zajedničkih sportskih i kulturnih događaja, i organizovanje regionalnih, državnih i nacionalnih

sportskih događaja, naime, biciklizam, brdski biciklizam, motociklističke i auto trke, skejtbord, skijanje, ski skakanje, snoubording, padobranstvo, surfovanje, ronjenje, plivanje, rafting, kajak, planinarenje, i trčanje; usluge razonode, naime, obezbjeđivanje veb sajtova koji sadrže fotografije, audio, video i multimedijalne prezentacije, koje se ne mogu preuzeti, iz oblasti tehnologije, putovanja, zabavnih vijesti, sportova, fitnesa, rekreativnih aktivnosti, vijesti o aktuelnim događajima, posebnih interesovanja iz oblasti prirode, ljudi iz zabave, umjetnosti, pop kulture, avanturističkih sportova, muzike i fotografije; obezbjeđivanje veb sajtova koji sadrže audio i video sadržaj, koji se ne može preuzeti, za svrhe razonode i obrazovanja iz oblasti tehnologije, putovanja, razonode, sportova, fitnesa, rekreativnih aktivnosti, vijesti, posebnih interesovanja iz oblasti nauke, prirode, zabave, umjetnosti, pop kulture, avanturističkih sportova, muzike i fotografije; obezbjeđivanje baze podataka koja se može pretraživati online iz oblasti fotografije i videografije za svrhe obrazovanja i razonode koje se odnose na informativna uputstva, slike, video zapise, multimedijalne datoteke, i druge digitalne podatke iz oblasti fotografije i videografije na teme vezane za tehnologiju, putovanje, razonodu, sportove, fitnes, rekreaciju, vijesti, posebna interesovanja iz oblasti nauke, prirode, ljudi, umjetnosti, pop kulture, avanturističkih sportova, muzike i fotografije; usluge onlajn biblioteka, naime, pružanje usluga elektronskih biblioteka koje sadrže fotografije i video zapise putem onlajn kompjuterske mreže; fotografske i videografske usluge, naime, obezbjeđivanje fotografskog i video sadržaja trećim licima za upotrebu u stvaranju televizijskih programa, televizijskih reklama, filmskih zapisa i filmova; obezbjeđivanje onlajn časopisa, naime, blogova, za dijeljenje mišljenja, ideja, iskustava, komentara, uputstava, tehnika, i savjeta iz oblasti fotografije i videografije; obezbjeđivanje konferencija, seminara, radionica i vodiča iz oblasti fotografije i videografije u zabavne i obrazovne svrhe.;

42 Usluge pružanja veb hosting platformi za postavljanje, preuzimanje, skladištenje, distribuciju, uređivanje i dijeljenje fotografskog, video i multimedijalnog sadržaja; obezbjeđivanje privremene upotrebe onlajn softvera, koji se ne može preuzeti, za upotrebu u postavljanju, preuzimanju, skladištenju, distribuciji, uređivanju i dijeljenju fotografskog, video i multimedijalnog sadržaja putem lokalnih i globalnih kompjuterskih mreža i putem mobilnih uređaja; obezbjeđivanje privremene upotrebe onlajn "oblak" (cloud) kompjuterskog softvera, koji se ne može preuzeti, za upotrebu u postavljanju, preuzimanju, skladištenju, distribuciji, uređivanju i dijeljenju fotografskog, video i multimedijalnog sadržaja putem lokalnih i globalnih kompjuterskih mreža i putem mobilnih uređaja; usluge za P2B (peer-to-browser) dijeljenje slika, naime, obezbjeđivanje veb sajta sa tehnologijom koja korisnicima omogućava da postavljaju, vide, i preuzmu digitalne fotografije i video zapise; obezbjeđivanje veb sajta koji podrazumijeva privremenu upotrebu softvera, koji se ne može preuzimati, a koji omogućava veb sajt korisnicima da postavljaju onlajn video zapise sa drugima u svrhu razonode; obezbjeđivanje veb sajta koji korisnicima kompjutera daje mogućnost da postavljaju, razmjenjuju i dijele fotografije, video zapise i video logove; kompjuterske usluge, naime, obezbjeđivanje platformi za pretraživanje koje omogućavaju korisnicima da lociraju, pristupe, kopiraju, prenesu, urede, i dijele fotografski, video i multimedijalni sadržaj; usluge dijeljenja datoteka, naime, obezbjeđivanje veb sajta sa tehnologijom koja korisnicima omogućava da preuzimaju elektronske datoteke sa fotografijama i video zapisima generisanim od strane korisnika iz oblasti od općeg interesovanja; hosting on-line veb sadržaja za baze podataka i biblioteke trećih lica iz oblasti fotografije i videografije.

(210) **BAZ1821025A** (220) 22/06/2018
 (442) 31/03/2020
 (732) **AmSpec Holding Corporation a limited liability company of New Jersey 1249 S. River Rd., Ste. 204, Cranbury, NJ 08512, US**
 (740) "ŽIVKO MIJATOVIĆ & PARTNERS" d.o.o. Sarajevo
 (540)



(531) 27.5

(511)

42 Tehničke provjere u poljima kontrole kvalitete i mjerenja količine sirove nafte, naftnih tekućina i poljoprivrednih proizvoda; inventura sadržaja spremnika za naftu; kalibracija kapaciteta skladišta i spremnika za naftu; laboratorijske hemijske analize za ispitivanje naftnih derivata.

(210) **BAZ1821026A** (220) 22/06/2018
 (442) 31/03/2020
 (732) **AmSpec Holding Corporation a limited liability company of New Jersey 1249 S. River Rd., Ste. 204, Cranbury, NJ 08512, US**
 (740) "ŽIVKO MIJATOVIĆ & PARTNERS" d.o.o. Sarajevo
 (540)

AMSPEC

(511)

42 Tehničke provjere u poljima kontrole kvalitete i mjerenja količine sirove nafte, naftnih tekućina i poljoprivrednih proizvoda; inventura sadržaja spremnika za naftu; kalibracija kapaciteta skladišta i spremnika za naftu; laboratorijske hemijske analize za ispitivanje naftnih derivata.

(210) **BAZ1821027A** (220) 25/06/2018
 (442) 31/03/2020
 (732) **SHANGHAI CONWOOD INTERNATIONAL CO., LTD Room 301-306, Building No. 1, No.2112 Yanggao Middle Road, China (Shanghai) Pilot Free Trade Zone, Shanghai, CN**
 (740) PETOŠEVIĆ d.o.o.
 (540)



(531) 26.1

(511)

18 Prtljažni artikli; naprtnjače; džepni novčanici; torbe za spise [aktovke]; putne torbe; putni nesereri [kožna galanterija]; putni koferi; vreće izrađene od platna; male putne torbe ili koferi; koferi; futrole od umjetne kože.

(210) **BAZ1821028A** (220) 25/06/2018
 (442) 31/03/2020
 (732) **Pharmaceutical chemical cosmetic industry ALKALOID AD Skopje Blvd. Aleksandar Makedonski 12, 1000 Skopje, MK**

(740) "ŽIVKO MIJATOVIĆ & PARTNERS" d.o.o. Sarajevo

(540)

LOTAR

(511)

5 Farmaceutski preparati.

(210) **BAZ1821029A** (220) 25/06/2018
(442) 31/03/2020
(732) **NOVARTIS AG 4002 Basel, CH**
(740) "MSA IP"
(540)

RASSIN

(511)
5 Farmaceutski preparati za ljudsku primjenu.

(210) **BAZ1821030A** (220) 27/06/2018
(442) 31/03/2020
(732) **FDS d.o.o. Sarajevo Pofalička 5, 71000 Sarajevo, BA**
(740) KARABDIĆ KERIM
(540)

PAUL

(531) 27.5
(511)
34 Cigarete i pribor za pušače.

(210) **BAZ1821031A** (220) 27/06/2018
(442) 31/03/2020
(732) **NOVARTIS AG 4002 Basel, CH**
(740) "MSA IP"
(540)

ZEROKANT

(511)
5 Farmaceutski preparati za ljudsku primjenu.

(210) **BAZ1821032A** (220) 27/06/2018
(442) 31/03/2020
(732) **BH MAARIF d.o.o. Hasiba Brankovića 2a, 71000 Sarajevo, BA**
(540)



(531) 26.13,27.5
(511)
35 Oglašavanje; vođenje komercijalnih poslova; komercijalna administracija; uredski poslovi.;
41 Obuka; stručno osposobljavanje; razonoda; sportske i kulturne djelatnosti; usluge obrazovanja i odgoka u svim vidovima.;
42 Naučne i tehnološke usluge kao i pripadajuće usluge istraživanja i koncepcije; usluge industrijskih analiza i istraživanja, koncepcija i razvoj računala i računalnih programa (softvera)..

(210) **BAZ1821033A** (220) 27/06/2018
(442) 31/03/2020
(732) **STRIPS DOO Rastovača b.b., 88240 Posušje, BA**
(540)

VIC

(511)
34 Duhan; pribor za pušače; šibice.

(210) **BAZ1821039A** (220) 02/07/2018
 (442) 31/03/2020
 (732) **Alen Čengić Iza Hrida br. 7, 71000 Sarajevo, BA**
 (540)

PUTEVIMA VALTERA

(511)
 33 Jaka alkoholna pića i likeri.;
 39 Prijevoz; ambalažiranje i uskladištenje proizvoda; organiziranje putovanja; prijevoz robe i putnika; usluge avionskih kompanija, usluge rukovanja prtljagom; usluge rukovanja teretom i usluge otpremne službe; organiziranje, vođenje i pružanje kapaciteta za krstarenja, putovanja, izleta i godišnjih odmora; zakupljivanje zrakoplova, vozila i brodova; usluge turističkih agencija i turističkih ureda; usluge savjetovanja i informiranja u vezi navedenih usluga; usluge informiranja u vezi usluga prijevoza; usluge pružanja putnih informacija i rezervacija za putovanja on-line, putem računalne baze podataka ili Interneta.;

42 Usluge u vezi sa klubovima, barovima, hotelima, noćnim klubovima, odmaralištima, hotelskim rezervacijama, vođenjem hotela i odmarališta, restoranima, pripremanje hrane za odnošenje iz restorana, krčmama, kafeima, kafeterijama, menzama, pružanje ugostiteljskih usluga, izložbe, iznajmljivanje mašina koje se aktiviraju novcem ili žetonima, usluge kompjuterskog programiranja i projektiranja, usluge ilustriranja i dizajniranja, izrada fotografija i slajdova; uređivanje, pripremanje i obezbjeđivanje objekata za konferencije, izložbe, velikih i malih skupova i usluge u vezi s tim.

(210) **BAZ1821041A** (220) 03/07/2018
 (442) 31/03/2020
 (732) **Idealism Industries FZE Al Jazeera Al Hamra, P.O. Box 31291, Ras Al Khaimah, AE**
 (740) Dragan Mićunović
 (540)



(531) 24.9,26.1,27.5,28.1

(511)
 30 Kafa, čaj, kakao, šećer, riža, tapioka, sago, zamjene za kafu; brašno i proizvodi od žitarica, hljeb, kolači i poslastice, sladoled; med, sirup od melase; kvasac, prašak za pecivo; so, senf; sirće, umaci (začini); mirođije; led za hlađenje.

(210) **BAZ1821044A** (220) 04/07/2018
 (442) 31/03/2020
 (732) **Amsal Pharmaceuticals d.o.o. Sarajevo Igmanska 38, Vogošća, BA**
 (540)

DENAVIN 3

(511)
 5 Farmaceutski i veterinarski preparati; sanitarni preparati za medicinsku upotrebu; dijetetska hrana i supstance prilagođene za upotrebu u medicini ili veterinarsku upotrebu, hrana za bebe; dijetetski dodaci (dodaci ishrani) za ljude i životinje; flasteri, materijali za zavijanje; materijali za plombiranje zuba, zubarska smola; dezinfekciona sredstva; preparati za uništavanje štetočina; fungicidi, herbicidi.

(210) **BAZ1821045A** (220) 04/07/2018
 (442) 31/03/2020
 (732) **Amsal Pharmaceuticals d.o.o. Sarajevo Igmanska 38, Vogošća, BA**
 (540)

GORGELLE

(511)
 5 Farmaceutski i veterinarski preparati; sanitarni preparati za medicinsku upotrebu; dijetetska hrana i supstance prilagođene za upotrebu u medicini ili veterinarsku upotrebu, hrana za bebe; dijetetski dodaci (dodaci ishrani) za ljude i životinje; flasteri, materijali za zavijanje; materijali za plombiranje zuba, zubarska smola; dezinfekciona sredstva; preparati za uništavanje štetočina; fungicidi, herbicidi.

(210) **BAZ1821046A** (220) 05/07/2018
 (442) 31/03/2020
 (732) **Panera Luca 12, Via della Madonna, 51100 Pistoia, IT**
 (740) DR DIANA PROTIC-TKALCIC & PARTNERS D.O.O
 (591) crna, crvena
 (540)



(531) 2.9,27.5,29.1

(511)

14 Plemeniti metali i njihove legure; nakit, bižuterija, drago i poludrago kamenje; urarski proizvodi i kronometrijski instrumenti.;

25 Odjeća, obuća, pokrivala za glavu.

(210) **BAZ1821050A** (220) 09/07/2018
 (442) 31/03/2020
 (732) **Bayer Aktiengesellschaft Kaiser-Wilhelm-Allee, 51373 Leverkusen, DE**
 (740) PETOŠEVIĆ d.o.o.
 (540)

NETRAS

(511)

1 Kemikalije za uporabu u poljoprivredi, hortikulturi i šumarstvu, isključivo za primjenu na usjevima; preparati za obradu sjemena, preparati za regulisanje rasta biljaka; geni biljaka za poljoprivrednu proizvodnju; gnojiva.;

5 Preparati za uništavanje štetočina; fungicidi, herbicidi; sve gore navedene robe isključivo za primjenu na usjevima.;

31 Poljoprivredni, hortikulturalni i šumarski proizvodi i sjemena koji nisu uključeni u druge klase; sjemena.

(210) **BAZ1821051A** (220) 09/07/2018
 (442) 31/03/2020
 (732) **Javno preduzeće "Parkovi" d.o.o. Ljubuški Nikole Šopa 8, 88320 Ljubuški, BA**
 (540)

KRAVICA - OAZA U KAMENU

(511)

16 Brošure; Časopisi(periodike); Fotografije (tiskane); Grafičke slike; Katalozi. ;

41 Fotografiranje; Obuka (predavanje); Obuka za predškolski uzrast; Organizacija zabavnih kostimiranih događaja; Organiziranje i vođenje koncerata; Organiziranje i vođenje konferencija; Organiziranje i vođenje kongresa; Organiziranje i vođenje radionica za stručno osposobljavanje; Organiziranje i vođenje seminara; Organiziranje izložaba u kulturne i odgojne svrhe; Organiziranje natječaja ljepote; Organiziranje plesova; Organiziranje spektakla(usluge impresarija); Organiziranje sportskih natjecanja; Priredbe (održavanje priredbi); Sportska oprema(stavljanje na raspolaganje sportke opreme); Usluge zabavnih parkova; Usluge razgledavanja u pratnji vodiča.

(210) **BAZ1821052A** (220) 09/07/2018
 (442) 31/03/2020
 (732) **"Juma - d" d.o.o. Gradska bb, 70280 G. Vakuf-Uskoplje, BA**
 (591) crvena, plava, bijela, zlatna
 (540)



(531) 18.3,24.1,25.1,25.3,26.11,27.5,29.1

(511)

34 Duhan; pribor za pušaće; šibice.

(210) **BAZ1821053A** (220) 10/07/2018
 (442) 31/03/2020
 (732) **Bayer Aktiengesellschaft Kaiser-Wilhelm-Allee, D-51373 Leverkusen, DE**
 (740) PETOŠEVIĆ d.o.o.
 (540)

TELASCO

(511)
 1 Kemikalije za uporabu u poljoprivredi, hortikulturi i šumarstvu; preparadi za obradu sjemena (uključenih u klasu 01), preparati za regulisanje rasta biljaka; geni biljaka za poljoprivrednu proizvodnju; gnojiva;
 5 Preparati za uništavanje štetočina; fungicidi, herbicidi.;
 31 Poljoprivredni, hortikulturalni i šumarski proizvodi i sjemena koji nisu uključeni u druge klase; sjemena.

(210) **BAZ1821054A** (220) 10/07/2018
 (442) 31/03/2020
 (732) **DORCO CO., LTD. (Golim-Dong), 350 Kyungahnchoen-Ro, Cheoin-Gu, Yongin-Si, Kyunggi-Do, KR**
 (740) "INTELBIRO" d.o.o.
 (540)

DORCO EVE

(511)
 8 Neelektrični brijaići; sigurnosne britvice; britve; oštrice brijaićih naprava; kutije za brijaići pribor; kutije za žilete.

(210) **BAZ1821055A** (220) 11/07/2018
 (442) 31/03/2020
 (732) **Paper Australia Pty Ltd 307 Ferntree Gully Road, MT Waverley, VIC, 3149, AU**
 (740) Marić & Co d.o.o.
 (540)



(531) 25.1,25.5,26.1,26.4,27.5

(511)

16 Papir za kopiranje, papir za štampanje, kartonske ploče, pribor za pisanje, uredska oprema i uredski pribor.

(210) **BAZ1821059A** (220) 12/07/2018
 (442) 31/03/2020
 (732) **Komochem d.o.o. Visoko ul. D. Zimča 68, 71300 Visoko, BA**
 (740) Nusmir Huskić
 (540)

LIGNOFIX

(511)
 1 Hemijski proizvodi koji se upotrebljavaju u industriji, nauci, fotografiji, poljoprivredi, hortikulturi i šumarstvu; neprerađene vještačke smole, neprerađene plastične materije; đubriva; smješe za gašenje vatre; preparati za kaljenje i zavarivanje; hemijske supstance za očuvanje namirnica; materije za štavljenje; ljepljive supstance koje se upotrebljavaju u industriji;
 2 Boje, firnazji, lakovi, sredstva za zaštitu od hrđe i truljenja drveta; materije za bojenje; sredstva za nagrizanje; sirove prirodne smole; metali u obliku kistova i praha za slikare, dekoratere, štampare i umjetnike.

(210) **BAZ1821061A** (220) 12/07/2018
 (442) 31/03/2020
 (732) **Komochem d.o.o. Visoko ul. D. Zimča 68, 71300 Visoko, BA**
 (740) Nusmir Huskić
 (540)

ORCA

(511)
 1 Hemijski proizvodi koji se upotrebljavaju u industriji, nauci, fotografiji, poljoprivredi, hortikulturi i šumarstvu; neprerađene vještačke smole, neprerađene plastične materije; đubriva; smješe za gašenje vatre; preparati za kaljenje i zavarivanje; hemijske supstance za očuvanje namirnica; materije za štavljenje; ljepljive supstance koje se upotrebljavaju u industriji;
 2 Boje, firnazji, lakovi, sredstva za zaštitu od hrđe i truljenja drveta; materije za bojenje; sredstva za nagrizanje; sirove prirodne smole; metali u obliku kistova i praha za slikare, dekoratere, štampare i umjetnike.

(210) **BAZ1821062A** (220) 12/07/2018
 (442) 31/03/2020
 (732) **Komochem d.o.o. Visoko ul. D. Zimča
 68, 71300 Visoko, BA**
 (740) Nusmir Huskić
 (540)

KOMO

(511)
 1 Hemijski proizvodi koji se upotrebljavaju u industriji, nauci, fotografiji, poljoprivredi, hortikulturi i šumarstvu; neprerađene vještačke smole, neprerađene plastične materije; đubriva; smješe za gašenje vatre; preparati za kaljenje i zavarivanje; hemijske supstance za očuvanje namirnica; materije za šavljenje; ljepljive supstance koje se upotrebljavaju u industriji.; 2 Boje, firnazji, lakovi, sredstva za zaštitu od hrđe i truljenja drveta; materije za bojenje; sredstva za nagrizanje; sirove prirodne smole; metali u obliku kistova i praha za slikare, dekoratere, štampare i umjetnike.

(210) **BAZ1821064A** (220) 12/07/2018
 (442) 31/03/2020
 (732) **Lidl Stiftung & Co. KG Stiftsbergstrasse
 1, 74172 Neckarsulm, DE**
 (740) "ŽIVKO MIJATOVIĆ & PARTNERS"
 d.o.o. Sarajevo
 (540)

Villa
BONAGA

(531) 27.5
 (511)
 33 Alkoholna pića (osim piva), naročito vina.

(210) **BAZ1821065A** (220) 12/07/2018
 (442) 31/03/2020
 (732) **Lidl Stiftung & Co. KG Stiftsbergstrasse
 1, 74172 Neckarsulm, DE**
 (740) "ŽIVKO MIJATOVIĆ & PARTNERS"
 d.o.o. Sarajevo
 (540)



**BOTTE
 DEI CONTI**

(531) 24.9,27.5
 (511)
 33 Alkoholna pića (osim piva), naročito vina.

(210) **BAZ1821066A** (220) 12/07/2018
 (442) 31/03/2020
 (732) **Lidl Stiftung & Co. KG Stiftsbergstrasse
 1, 74172 Neckarsulm, DE**
 (740) "ŽIVKO MIJATOVIĆ & PARTNERS"
 d.o.o. Sarajevo
 (591) crna, bež
 (540)

Casale ai campi

(531) 27.5,29.1
 (511)
 33 Alkoholna pića (osim piva), naročito vina.

(210) **BAZ1821067A** (220) 12/07/2018
 (442) 31/03/2020
 (732) **Lidl Stiftung & Co. KG Stiftsbergstrasse
 1, 74172 Neckarsulm, DE**
 (740) "ŽIVKO MIJATOVIĆ & PARTNERS"
 d.o.o. Sarajevo
 (591) crna, crvena, bijela

(540)



Giulio Pasotti

(531) 24.3,27.5 ,29.1

(511)

33 Alkoholna pića (osim piva), naročito vina.

(210) **BAZ1821068A** (220) 12/07/2018

(442) 31/03/2020

(732) **Lidl Stiftung & Co. KG Stiftsbergstrasse 1, 74172 Neckarsulm, DE**

(740) "ŽIVKO MIJATOVIĆ & PARTNERS" d.o.o. Sarajevo

(540)

ANTICA CASCINA

(531) 27.5

(511)

33 Alkoholna pića (osim piva), naročito vina.

(210) **BAZ1821070A** (220) 13/07/2018

(442) 31/03/2020

(732) **Intervet International B.V. Wim de Körverstraat 35, 5831 AN Boxmeer, NL**

(740) PETOŠEVIĆ d.o.o.

(540)

VITRECTO

(511)

5 Veterinarski proizvodi.

(210) **BAZ1821079A** (220) 18/07/2018

(442) 31/03/2020

(732) **Duljević d.o.o. Vreoca 59, Ilidža, BA**

(591) tamno plava

(540)

"DULJEVIĆ"

(531) 24.17,27.5.,29.1

(511)

37 Izgradnja, postavljanje i popravak; izgradnja stambenih i nestambenih zgrada - visokogradnja.

(210) **BAZ1821080A** (220) 18/07/2018

(442) 31/03/2020

(732) **INMER d.o.o. Željeznička bb, Gradačac, BA**

(740) Sanja Voloder

(591) plava, zelena, ljubičasta, narandžasta, žuta, pink

(540)

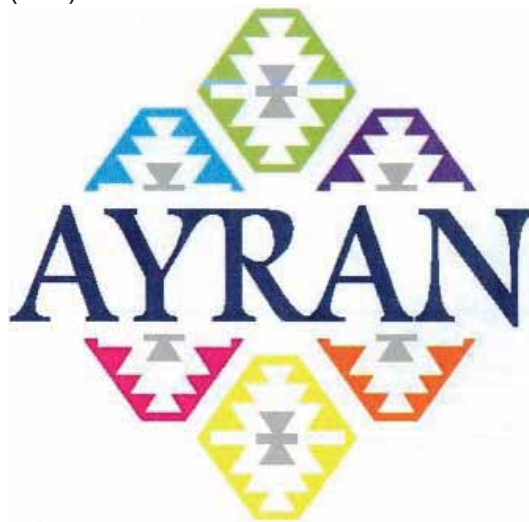

(531) 25.12,26.4,27.5,29.1

(511)

29 Mliječni proizvodi.

(210) **BAZ1821081A** (220) 19/07/2018

(442) 31/03/2020

(732) **“Bingo” d.o.o. Export-import Tuzla
Bosanska Poljana bb, 75000 Tuzla, BA**

(740) Dragan Mićunović

(591) plava, crvena, bijela

(540)



(531) 3.7,24.11,26.1,27.1,27.5,29.1

(511)

35 Oglašavanje i reklamiranje; vođenje komercijalnih poslova; komercijalna administracija; uredski poslovi.;

37 Izgradnja; popravci; usluge postavljanja.;

39 Prevoz; ambalažiranje i uskladištenje proizvoda; organiziranje putovanja.

(210) **BAZ1821082A** (220) 19/07/2018

(442) 31/03/2020

(732) **Pfizer Inc. 235 East 42nd Street, New
York, New York 10017, US**

(740) PETOŠEVIĆ d.o.o.

(540)

STAQUIS

(511)

5 Farmaceutski pripravci.

(210) **BAZ1821083A** (220) 19/07/2018

(442) 31/03/2020

(732) **Akt.online d.o.o. Fra Anđela Zvizdovića
1, 71000 Sarajevo, BA**

(591) crna, siva, crvena

(540)



(531) 24.17,27.5,29.1

(511)

35 Administracija programa vjernosti kupaca, Administrativna obrada narudžbi, Administrativna pomoć pri odgovaranju na pozive za tendere, Ažuriranje i održavanje podataka u računarskim bazama podataka, Ažuriranje i održavanje podataka u bazama podataka/registrima, Ažuriranje reklamnog materijala, Ciljani marketing, Distribucija reklamnog materijala, Dizajniranje reklamnog materijala, Ekonomske prognoze, FakturisanjeFinansijska revizija, Administracija bonusnih programa čestih avio putnika, Agencije za komercijalne obavijesti, Agencije za uvoz-izvoz, Agencije za zapošljavanje, Analize troškova, Daktilografske usluge, Istraživanja za poslove, Istraživanje javnog mnijenja, Istraživanje tržišta, Istraživanje za poslove, Iznajmljivanje uredskih mašina i opreme, Iznajmljivanje bilborda [reklamnih panoa], Iznajmljivanje fotokopirnih uređaja, Iznajmljivanje prodajnih štandova, Iznajmljivanje prodajnih automata, Iznajmljivanje reklamnih prostora, Iznajmljivanje reklamnog materijala, Iznajmljivanje vremena za reklamiranje na komunikacionim medijima, Izračun poreza, Izrada izvoda sa računa, Izrada reklamnih filmova, Komercijalni savjeti i informacije potrošačima pri odabiru proizvoda i usluga, Komercijalno upravljanje u vezi licenciranja proizvoda i usluga za druge, Konsultantske usluge vezane za komunikacijske strategije za reklamiranje, Konsultantske usluge vezane za komunikacijske strategije u odnosima s javnošću, Kopiranje dokumenata, Manekeneske usluge za oglašavanje ili promociju prodaje, Marketing, Marketing u okviru izdavanja softvera, Nacrtr stranica u reklamne svrhe, Neposredno oglašavanje poštom, Obavještenja o poslovima, Objavljivanje reklamnih tekstova, Obrada teksta, Odabir osoblja, Oglašavanje i reklamiranje, Oglašavanje plaćanjem po kliku, Omogućavanje online tržišta za kupce i prodavce roba i usluge, Online maloprodajne usluge za preuzimanje digitalne muzike, Online maloprodajne usluge za preuzimanje melodija za mobilne telefone, Online maloprodajne usluge za muziku i filmove koji se mogu preuzeti i koji su unaprijed snimljeni, Online oglašavanje na računarskim mrežama, Optimizacija pretraživača u svrhu promocije prodaje, Optimizacija prometa na web-stranici, Organiziranje trgovačkih sajmova u komercijalne ili reklamne svrhe, Organizovanje izložbi u komercijalne ili reklamne svrhe, Organizovanje modnih revija u promotivne svrhe, Pisanje biografija/životopisa za druge, Pisanje marketinških tekstova, Pisanje scenarija za potrebe oglašavanja, Plakatiranje [oglašavanje], Podjela (distribucija) uzoraka, Pomoć u upravljanju industrijskim ili trgovačkim preduzećima, Pomoć u vođenju poslova, Poslovne informacije, Poslovno upravljanje hotelima, Poslovno upravljanje programima isplate naknada za druge, Poslovno upravljanje za pružatelje usluga samostalnih djelatnosti, Poslovno upravljanje za sportiste, Predstavljanje/demonstracija proizvoda, Pregovaranje i zaključenje komercijalnih transakcija za druge, Pregovaranje o poslovnim ugovorima za druge, Pretraživanje podataka u računarskim datotekama za druge, Prezentacija robe putem komunikacionim medija, u maloprodajne svrhe, Prikupljanje podataka u računarske baze, Prijepis komunikacija [uredski poslovi], Priprema platnih spiskova, Privremeni poslovni menadžment, Procjene poslovne djelatnosti, Produkcija programa za televizijsku kupovinu, Profesionalno upravljanje umjetničkim poslovima, Promocija prodaje za druge, Promocija roba i usluga kroz sponzorstvo sportskih događaja, Pružanje komercijalnih i poslovnih kontaktnih informacija, Pružanje poslovnih informacija putem web-stranice, Pružanje usluga tržišnih informacija, Psihološko testiranje u svrhu odabira/

selekcije osoblja, Radijsko oglašavanje i reklamiranje, Registrovanje pismene komunikacije i podataka, Reklamne agencije, Reklamiranje dopisnim putem, Revizija poslovne djelatnosti, Sastavljanje indeksa informacija u komercijalne i reklamne svrhe, Sastavljanje statističkih podataka, Savjeti o organizaciji i vođenju poslova, Savjetodavne usluge za upravljanje preduzećima, Savjetovane o vođenju poslova, Savjetovanje o organizaciji poslova, Savjetovanje o osoblju, Sekretarske usluge, Sistematizacija podataka u računarske baze, Stenografske usluge, Stručne poslovne konsultacije/savjetovanje, Televizijsko reklamiranje, Traženje sponzora/pokrovitelja, Ugovaranje pretplate na telekomunikacione usluge za druge, Uređivanje izloga, Usluga liste poklona, Usluge fotokopiranja, Usluge maloprodaje za farmaceutske, veterinarske i sanitarne proizvode i za medicinske potrepštine, Usluge maloprodaje za umjetnička djela koje pružaju umjetničke galerije, Usluge nabavke (usluge kupovine roba i usluga za druga preduzeća), Usluge odgovaranja na telefonske pozive za nedostupne pretplatnike, Usluge odnosa s javnošću, Usluge planiranja sastanaka [kancelarijski poslovi], Usluge podnošenja poreskih prijava, Usluge podsjećanja na ugovorene sastanke [kancelarijski poslovi], Usluge poređenja cijena, Usluge poslovnog posredovanja u pogledu povezivanja potencijalnih privatnih investitora sa preduzetnicima kojima je potrebno finansiranje, Usluge poslovnog upravljanja za građevinske projekte, Usluge posredovanja u trgovini, Usluge praćenja konkurencije, Usluge preseljenja za preduzeća, Usluge press clippinga, praćenje štampe, Usluge pretplate za novine za druge, Usluge prodaja na dražbi-usluge licitiranja, Usluge spoljne pomoći- outsourcing [pomoć u poslovanju], Usluge stručnjaka za poslovnu efikasnost, Usluge telemarketinga, Usluge veleprodaje farmaceutskih, veterinarskih i sanitarnih preparata i medicinskih sredstava, Vanjsko administrativno upravljanje za firme, Vođenje informatičkih kartoteka, Vođenje knjiga, VWeb indeksiranje za komercijalne ili reklamne svrhe.; 38 Bežično emitovanje, Emitovanje kablanske televizije, Iznajmljivanje aparata za prijenos poruka, Iznajmljivanje modema, Iznajmljivanje pristupnog vremena globalnim računarskim mrežama, Iznajmljivanje telefaks-uređaja, Iznajmljivanje telefona, Iznajmljivanje telekomunikacione opreme, Komunikacija mobilnim, Komunikacija putem optičkih mreža, Komunikacija telefonom, Komunikacije pomoću računarskih terminala, Komunikacije putem telegrama, Novinske agencije, Obavijesti o telekomunikacijama, Omogućavanje internet pričaonica, Omogućavanje korisničkog pristupa globalnim računarskim mrežama, Omogućavanje pristupa bazama podataka, Omogućavanje telekomunikacionih kanala za kupovinu putem televizijske kupovine, Omogućavanje telekomunikacionog povezivanja na globalne računarske mreže, Prijenos digitalnih datoteka, Prijenos čestitki putem interneta, Prijenos elektronske pošte, Prijenos poruka i slika uz pomoć računara, Prijenos putem satelita, Prijenos video sadržaja na zahtjev, Pružanje usluga on-line foruma, Protok podataka, Radiodifuzija, Radio komunikacija, Slanje poruka, Slanje/prijenos telefaksa, Slanje/prijenos telegrama, Telefonske usluge, Telegrafske usluge, Televizijski prijenos, Usluge elektronskih oglasnih ploča [telekomunikacione usluge], Usluge glasovne pošte, Usluge jednosmjernog poziva [radio, telefonska ili ostala elektronska komunikacijska sredstva], Usluge održavanja telekonferencija, Usluge teleksa, Usluge usmjeravanja i spajanja u oblasti telekomunikacija, Usluge videokonferencija.;

42 Vanjski pružatelji usluga u području informacione tehnologije, Usluge šifriranja podataka, Utvrđivanje autentičnosti umjetničkih djela, Usluge zaštite od računarskih virusa, Analiza računarskih sistema, Analiza rukopisa [grafologija], Analiza u svrhu iskorištavanja naftnih izvora, Analiza vode, Arhitektonske usluge, Ažuriranje računarskih programa/softvera, Bakteriološka istraživanja, Biološka istraživanja, Čuvanje elektronskih podataka, Daljinski nadzor računarskih sistema, Digitalizacija dokumenata [skeniranje], Dizajn ambalaže (pakovanja), Dizajn interijera, Dizajn računarskih programa/softvera, Dizajniranje haljina, Dizajniranje unutrašnjeg uređenja (interijera), Dupliranje računarskih programa, Elektronsko praćenje aktivnosti kreditnih kartica da bi se otkrila internetska prevara, Elektronsko praćenje ličnih identifikacionih podataka da bi se otkrila internetska krađa identiteta, Geodetska mjerenja, Geodetsko mjerenje, Usluge grafičkog dizajna, Usluge analize tehničkih projekata, Urbano planiranje, Traženje nafte, Testiranje naftnih bušotina, Tehnološke savjetodavne usluge, Tehničko pisanje (usluge), Tehnički pregled spremnosti vozila za vožnju, Tehnička istraživanja, Softver kao usluga (SaaS), Sijanje oblaka, Server hosting, pružanje usluga unajmljivanja servera, Savjetovanje u vezi sa sigurnosti računara, Savjetovanje u vezi sa dizajnom web stranice, Savjetovanje u oblasti arhitekture, Savjetovanje o dizajnu i razvoju računarskog hardvera, Savjetodavne usluge u vezi s računarskom i informacionom tehnologijom, Savjetodavne usluge u vezi s telekomunikacionom tehnologijom, Savjeti u vezi štednje energije, Revizija energije, Računarstvo u oblaku, Računarsko programiranje, Razvoj softvera u okviru izdavanja softvera, Pružanje naučnih informacija, savjeti i konsultacije u vezi sa smanjenjem emisije karbona, Pružanje informacija o računarskoj tehnologiji i programiranju putem web-stranice, Projektovanje računarskog sistema, Prognoziranje vremena (Vremenska prognoza), Procjena kvalitete vune, Procjena kvaliteta drveća u šumi, Priprema sigurnosnih kopija off-site, Pretvaranje podataka ili dokumenata s fizičkih na elektronske nosače, Ponuda internet pretraživača, Ponovno uspostavljanje računarskih podataka, Podvodno istraživanje, Platforma kao usluga (PaaS), Otključavanje mobilnih telefona, Održavanje računarskih programa/softvera, Oblikovanje [industrijski dizajn], Naučna istraživanja, Nadgledanje računarskih sistema radi otkrivanja neovlaštenog pristupa ili provale u zaštićene podatke, Nadgledanje računarskih sistema radi otkrivanja kvarova, Meteorološke informacije, Laboratorijske naučne usluge, Konverzija računarskih programa i podataka, osim fizičke konverzije, Kontrola kvalitete, Konsultantske usluge vezane za sigurnost podataka, Konsultantske usluge u vezi s internetskom sigurnosti, Konsultantske usluge u svezi s informacionim tehnologijama, Konsultacije u vezi s računarskim programima (softverima), Kartografske usluge, Klinička ispitivanja, Kalibriranje [mjerenje], Izrada i održavanje web stranica za druge, Izrada i dizajn internetskih indeksa informacija za druge osobe [usluge informacionih tehnologija], Izrada građevinskih planova, Iznajmljivanje web servera, Iznajmljivanje računarskih programa/softvera, Iznajmljivanje računara, Istraživanje u oblasti zaštite životne sredine, Istraživanje i razvoj novih proizvoda za druge, Istraživanja u mehanici, Istraživanja u kozmetici, Istraživanja u fizici, Istraživanja i analize naftnih polja, Ispitivanje tekstila, Ispitivanje materijala, Inženjerske usluge, Instaliranje računarskih programa, Hemijske analize, Hemijske usluge, Industrijski dizajn, Hosting računarskih stranica [web stranica], Hemijska istraživanja, Geološka istraživanja terena, Geološka istraživanja.

(210) **BAZ1821084A** (220) 20/07/2018
 (442) 31/03/2020
 (732) **Philip Morris Brands Sàrl Quai Jeanrenaud 3, 2000 Neuchâtel, CH**
 (740) "LINEA SERVICES" d.o.o. Sarajevo
 (591) plava, nijanse plave, bijela, siva
 (540)



(210) **BAZ1821085A** (220) 20/07/2018
 (442) 31/03/2020
 (732) **Philip Morris Brands Sàrl Quai Jeanrenaud 3, 2000 Neuchâtel, CH**
 (740) "LINEA SERVICES" d.o.o. Sarajevo
 (591) crvena, nijanse crvene, bijela, siva
 (540)

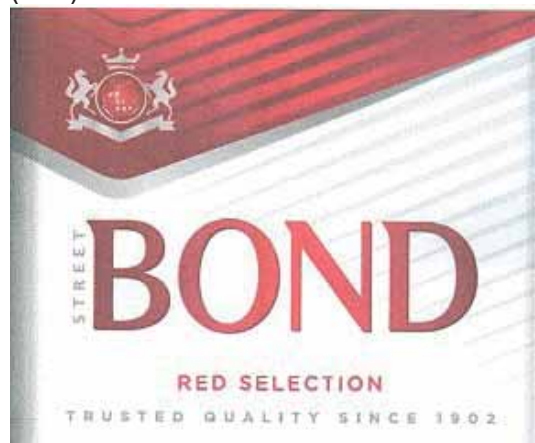

(531) 1.5,19.3,24.1,24.9,24.17,25.1,25.7,26.11,27.5,29.1

(511)

34 Duhan, sirovi ili prerađen; proizvodi od duhana; cigare, cigarete, cigariljosi, duhan za ručno motanje cigareta, duhan za lule, duhan za žvakanje, duhan za šmrkanje, kretek cigarete; snus duhan; zamjene za duhan (koje se ne koriste u medicinske svrhe); elektronske cigarete; grijani duhanski proizvodi; elektronički uređaji i njihovi dijelovi koji griju cigarete ili duhan u svrhu otpuštanja aerosola koji sadrži nikotin za inhalaciju; tečna nikotinska otopina za upotrebu kod elektronskih cigareta; pribor za pušače, cigaret papir, cigaret tube, filteri za cigarete, limene kutije za duhan i cigarete, futrole i kutije za cigarete, pepeljare, lule, džepne naprave za motanje cigareta, upaljači, šibice.

(531) 1.5,19.3,24.1,24.9,24.17,25.1,25.7,26.11,27.5,29.1

(511)

34 Duhan, sirovi ili prerađen; proizvodi od duhana; cigare, cigarete, cigariljosi, duhan za ručno motanje cigareta, duhan za lule, duhan za žvakanje, duhan za šmrkanje, kretek cigarete; snus duhan; zamjene za duhan (koje se ne koriste u medicinske svrhe); elektronske cigarete; grijani duhanski proizvodi; elektronički uređaji i njihovi dijelovi koji griju cigarete ili duhan u svrhu otpuštanja aerosola koji sadrži nikotin za inhalaciju; tečna nikotinska otopina za upotrebu kod elektronskih cigareta; pribor za pušače, cigaret papir, cigaret tube, filteri za cigarete, limene kutije za duhan i cigarete, futrole i kutije za cigarete, pepeljare, lule, džepne naprave za motanje cigareta, upaljači, šibice.

(210) **BAZ1821086A** (220) 20/07/2018
 (442) 31/03/2020
 (732) **Philip Morris Products S.A. Quai Jeanrenaud 3, 2000 Neuchâtel, CH**
 (740) "LINEA SERVICES" d.o.o. Sarajevo
 (591) ljubičasta, nijanse ljubičaste, crna, siva, bijela
 (540)



(531) 1.5,19.3,24.1,24.9,24.17,25.1,25.7,26.11,27.5,29.1

(511)

34 Duhan, sirovi ili prerađeni; proizvodi od duhana; cigare, cigarete, cigariljosi, duhan za ručno motanje cigareta, duhan za lule, duhan za žvakanje, duhan za šmrkanje, kretek cigarete; snus duhan; zamjene za duhan (koje se ne koriste u medicinske svrhe); elektronske cigarete; grijani duhanski proizvodi; elektronički uređaji i njihovi dijelovi koji griju cigarete ili duhan u svrhu otpuštanja aerosola koji sadrži nikotin za inhalaciju; tečna nikotinska otopina za upotrebu kod elektronskih cigareta; pribor za pušače, cigaret papir, cigaret tube, filteri za cigarete, limene kutije za duhan i cigarete, futrole i kutije za cigarete, pepeljare, lule, džepne naprave za motanje cigareta, upaljači, šibice.

(210) **BAZ1821087A** (220) 20/07/2018
 (442) 31/03/2020
 (732) **Philip Morris Products S.A. Quai Jeanrenaud 3, 2000 Neuchâtel, CH**
 (740) "LINEA SERVICES" d.o.o. Sarajevo
 (591) zelena, nijanse zelene, siva, bijela, crna
 (540)



(531) 1.5,19.3,24.1,24.9,24.17,25.1,25.7,26.11,27.5,29.1

(511)

34 Duhan, sirovi ili prerađeni; proizvodi od duhana; cigare, cigarete, cigariljosi, duhan za ručno motanje cigareta, duhan za lule, duhan za žvakanje, duhan za šmrkanje, kretek cigarete; snus duhan; zamjene za duhan (koje se ne koriste u medicinske svrhe); elektronske cigarete; grijani duhanski proizvodi; elektronički uređaji i njihovi dijelovi koji griju cigarete ili duhan u svrhu otpuštanja aerosola koji sadrži nikotin za inhalaciju; tečna nikotinska otopina za upotrebu kod elektronskih cigareta; pribor za pušače, cigaret papir, cigaret tube, filteri za cigarete, limene kutije za duhan i cigarete, futrole i kutije za cigarete, pepeljare, lule, džepne naprave za motanje cigareta, upaljači, šibice.

(210) **BAZ1821088A** (220) 20/07/2018
 (442) 31/03/2020
 (732) **Philip Morris Products S.A. Quai Jeanrenaud 3, 2000 Neuchâtel, CH**
 (740) "LINEA SERVICES" d.o.o. Sarajevo
 (591) plava, nijanse plave, siva, bijela, crvena
 (540)



(531) 1.5,19.3,24.1,24.9,24.17,25.1,25.7,26.11,27.5,29.1

(511)

34 Duhan, sirovi ili prerađen; proizvodi od duhana; cigare, cigarete, cigariljosi, duhan za ručno motanje cigareta, duhan za lule, duhan za žvakanje, duhan za šmrkanje, kretek cigarete; snus duhan; zamjene za duhan (koje se ne koriste u medicinske svrhe); elektronske cigarete; grijani duhanski proizvodi; elektronički uređaji i njihovi dijelovi koji griju cigarete ili duhan u svrhu otpuštanja aerosola koji sadrži nikotin za inhalaciju; tečna nikotinska otopina za upotrebu kod elektronskih cigareta; pribor za pušaće, cigaret papir, cigaret tube, filteri za cigarete, limene kutije za duhan i cigarete, futrole i kutije za cigarete, pepeljare, lule, džepne naprave za motanje cigareta, upaljači, šibice.

(210) **BAZ1821089A** (220) 20/07/2018
 (442) 31/03/2020
 (732) **Philip Morris Products S.A. Quai Jeanrenaud 3, 2000 Neuchâtel, CH**
 (740) "LINEA SERVICES" d.o.o. Sarajevo
 (591) plava, nijanse plave, siva, bijela, crvena
 (540)



(531) 1.5,19.3,24.1,24.9,24.17,25.1,25.7,26.11,27.5,29.1

(511)

34 Duhan, sirovi ili prerađen; proizvodi od duhana; cigare, cigarete, cigariljosi, duhan za ručno motanje cigareta, duhan za lule, duhan za žvakanje, duhan za šmrkanje, kretek cigarete; snus duhan; zamjene za duhan (koje se ne koriste u medicinske svrhe); elektronske cigarete; grijani duhanski proizvodi; elektronički uređaji i njihovi dijelovi koji griju cigarete ili duhan u svrhu otpuštanja aerosola koji sadrži nikotin za inhalaciju; tečna nikotinska otopina za upotrebu kod elektronskih cigareta; pribor za pušaće, cigaret papir, cigaret tube, filteri za cigarete, limene kutije za duhan i cigarete, futrole i kutije za cigarete, pepeljare, lule, džepne naprave za motanje cigareta, upaljači, šibice.

(210) **BAZ1821090A** (220) 23/07/2018
 (442) 31/03/2020
 (732) **Davor Dragičević i Radanović Suzana, Franca Šuberta 50a, Banja Luka, BA**
 (740) Advokatska firma "Sajić" o.d. Banja Luka
 (540)



(531) 2.1,27.5

(511)

16 3D naljepnice za uporabu na svim površinama; Albumi za fotografije; Blokčiči; Bojanke; Brošure; Džepni kalendari; Flomasteri (markeri); Fotografije; Kemijske olovke; Korice knjiga; Letci; Markeri; Naljepnice; Olovke; Papir i karton; Poster; Reklamni znakovi od papira i kartona; Rokovnici; Vizitkarte; Vrećice za nošenje; Zidni kalendari. ;

25 Artikli iz grupe čarapa; Beretke; Bokserice; Dječja obuća; Dječija odjeća; Hlače; Jakne; Japanke; Kape (pokrivala za glavu); Košulje; Kravate; Majice (odjeća); Muška odjeća; Muška obuća; Znojnice. ;

41 Časopisi (izdavanje -); CD-playeri (iznajmljivanje -); Distribucija filma; Dogovaranje i vođenje obrazovnih događaja; Dogovaranje, izvođenje i organizacija konferencija; Dogovaranje, izvođenje i organizacija seminara; Dogovaranje, izvođenje i organizacija koncerata; Elektronička objava tekstova i tiskovina na Internetu, osim publicističkih tekstova; Elektroničko izdavaštvo; Filmska produkcija, osim reklamnih filmova; Glazbena produkcija; Izdavanja plakata; Izdavanja glazbe; Izdavanje kalendara; Izdavanje publikacija; Izdavanje tiskanog materijala; Izdavanje tiskovina u elektroničkom obliku na internetu; Klubovi obožavatelja; Objavljivanje fotografija; Objavljivanje i izdavanje knjiga; Obrazovanje, zabava i sport; Usluge informativnih programa za prijenos na internetu.

(210) **BAZ1821091A** (220) 23/07/2018
 (442) 31/03/2020
 (732) **Dragi Šestić Maršala Tita 76, 88000 Mostar, BA**
 (540)

MOSTAR SEVDAH REUNION

(511)

9 Zvučni zapisi, Akustične ploče, Glazbene datoteke koje se mogu preuzimati sa internet, Magnetne trake, Nosači zvuka, Nosači zvučnih snimaka.; 16 Papir, karton i proizvodi od tih materijala koji nisu obuhvaćeni drugim klasama; tiskarski proizvodi; proizvodi za uvezivanje knjiga; fotografije; pribor za pisanje; ljepljiva (ljepljive tvari za papirne proizvode ili za kućanstvo); slikarski pribor; kistovi; pisani strojevi i kancelarijski pribor (s izuzetkom namještaja); oprema za nastavu i obuku (s izuzetkom aparata); plastični materijali za ambalažu (koji nisu obuhvaćeni drugim klasama); tiskarska slova; kliše; Poster; Razglednice.;

25 Odjeća, obuća, pokrivala za glavu.;

41 Produkcija glazbe, Zabavne usluge, Razonoda; sportske i kulturne djelatnosti; Elektroničko izdavaštvo, Emisije, Filmska produkcija, osim reklamnih filmova, Filmovi (prikazivanje igranih filmova), Komponiranje glazbe, Komponiranje pjesama, Objavljivanje tekstova [osim u reklamne svrhe], Organiziranje i vođenje koncerata, Organiziranje spektakla [usluge impresarija], Pružanje on-line glazbe, koja nije za preuzimanje, Pružanje on-line video snimaka, koji nisu za preuzimanje, Pružanje televizijskih programa koji se ne mogu preuzeti putem usluga prijenosa videozapisa na zahtjev, Razonoda posredstvom radija, Razonoda posredstvom televizije, Usluge orkestra.

(210) **BAZ1821092A** (220) 24/07/2018
 (442) 31/03/2020
 (732) **KUBOTA CORPORATION 47-go, 2-ban, 1-chome, Shikitsuhigashi, Naniwa-ku, Osaka, JP**
 (740) Nedim Krilić
 (540)

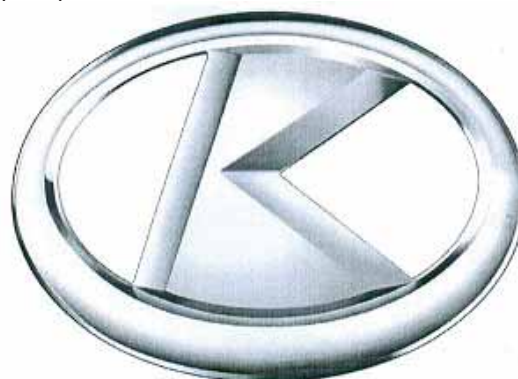

(531) 26.1,27.5
(511)

7 Aparati za zavarivanje sa motornim generatorom; benzinski motori (ne za suhozemna vozila); dizel motori (ne za suhozemna vozila); dijelovi za motore; motori sa unutrašnjim sagorijevanjem, ne za suhozemna vozila i njihovi dijelovi i fitinzi; ne-električni pokretači (ne za suhozemna vozila) osim vodenica i vjetrenjača; dijelovi za ne-električne pokretače, osim vodenica i vjetrenjača; hidraulični agregati; generatori za motore; starteri za motore i mašine; AC motori i DC motori (nisu uključeni oni za suhozemna vozila, ali su uključeni dijelovi za bilo koji AC motor ili DC motor); AC generatori (alternatori) i njihovi dijelovi i fitinzi; DC generatori i njihovi dijelovi i fitinzi; pumpe za gorivo za motore suhozemnih vozila; pumpe za ulje za motore suhozemnih vozila; spojnice od metala za motore; spojnice za motore koje nisu od metala; rashladni ventilatori za motore; motokultivatori traktora za upotrebu u poljoprivredi; kombajni za žetvu, mašine za košenje i vezivanje snoplja; mašine za žetvu; mašine za rasađivanje riže; pogonske mašine za oranje; mašine za posipanje đubriva; žetelice (poljoprivredne mašine); kosilice; mašine za rasađivanje povrća; sijačice (mašine); mašine za žetvu povrća; mašine za poliranje riže; mašine za ljuštenje riže; mašine za raspršivanje; vršalice; mašine za pakovanje povrća; mašine za dezinfekciju zemljišta; mašine za vađenje korova; mašine za sušenje usjeva; poljoprivredne mašine i poljoprivredne alatke, kojima se ne upravlja ručno i njihovi dijelovi i fitinzi; kosilice za travnjake (mašine) i njihovi dijelovi i fitinzi; kosilice za travnjake sa sjedištem i njihovi dijelovi i fitinzi; bageri (mašine za premještanje/transport zemlje); motorna vozila za utovarivanje; vozila za utovarivanje; makare (mašine za zabijanje stupova i šipki u zemlju); svrdla za bušenje zemljišta; strugači zemljišta; mašine za nabijanje pragova ispod pruge; građevinske mašine, njihovi dijelovi i fitinzi; mašine i aparati za civilnu gradnju i njihovi dijelovi i fitinzi; mašine za utovar-istovar i aparati i njihovi dijelovi i fitinzi; ležajevi (ne za suhozemna vozila); osovine, vratila ili šipke (ne za suhozemna vozila); osovine za mašine; koljenasta vratila; spojnice za osovine ili konektori (ne za suhozemna vozila); reduktori zupčastog prenosioca (ne za suhozemna vozila); mjenjači brzine (ne za suhozemna vozila); zatezači (veze), ne za suhozemna vozila; bregaste osovine (ne za suhozemna vozila); zupčasti točkici ili zupčanici (ne za suhozemna vozila); kaiševi za prijenos električne energije (ne za suhozemna vozila); prenosioci električne energije i zupčanici (ne za suhozemna vozila); opruge (ne za suhozemna vozila); ublaživači udara (ne za suhozemna vozila); kočnice; elementi za mašine (ne za suhozemna vozila); ventili (ne za suhozemna vozila); svjeće za motore sa unutrašnjim sagorijevanjem; remenje za dinamno mašine; remenje za motore i mašine; glave cilindra za motore; klipovi za cilindre; filteri za ulje za motore i mašine; filteri za vazduh za motore i mašine; prečišćivači vazduha za motore i mašine; prenosni lanci, osim za suhozemna vozila; komponente za prijenos električne energije, osim za suhozemna vozila; transmisioni trakasti transporter/ prenosnici (mašine) za mašine; gusjenice za poljoprivredne mašine; građevinske mašine i mašine za civilnu gradnju; kandžasti dijelovi za mašine koje rasađuju rižu; kandžasti dijelovi za mašine za obrađivanje zemljišta; elementi za mašine (ne za suhozemna vozila); pumpe; pumpe za vodu; pumpe za drenažu; mašine za duvanje; mijehovi; kondenzatori vazduha; pumpe za rashladne mašine; mašine za sabijanje otpada; mašine za siječenje baštenskog otpada; sječiva za mašine koje sabijaju otpad; mlinski valjkovi od platiranih čelika.

(210) **BAZ1821093A** (220) 24/07/2018
(442) 31/03/2020

(732) **KUBOTA CORPORATION 47-go, 2-ban, 1-chome, Shikitsuhigashi, Naniwa-ku, Osaka, JP**

(740) Nedim Krilić
(540)

KUBOTA

(511)

7 Aparati za zavarivanje sa motornim generatorom; benzinski motori (ne za suhozemna vozila); dizel motori (ne za suhozemna vozila); dijelovi za motore; motori sa unutrašnjim sagorijevanjem, ne za suhozemna vozila i njihovi dijelovi i fitinzi; ne-električni pokretači (ne za suhozemna vozila) osim vodenica i vjetrenjača; dijelovi za ne-električne pokretače, osim vodenica i vjetrenjača; hidraulični agregati; generatori za motore; starteri za motore i mašine; AC motori i DC motori (nisu uključeni oni za suhozemna vozila, ali su uključeni dijelovi za bilo koji AC motor ili DC motor); AC generatori (alternatori) i njihovi dijelovi i fitinzi; DC generatori i njihovi dijelovi i fitinzi; pumpe za gorivo za motore suhozemnih vozila; pumpe za ulje za motore suhozemnih vozila; spojnice od metala za motore; spojnice za motore koje nisu od metala; rashladni ventilatori za motore; motokultivatori traktora za upotrebu u poljoprivredi; kombajni za žetvu, mašine za košenje i vezivanje snoplja; mašine za žetvu; mašine za rasađivanje riže; pogonske mašine za oranje; mašine za posipanje đubriva; žetelice (poljoprivredne mašine); kosilice; mašine za rasađivanje povrća; sijačice (mašine); mašine za žetvu povrća; mašine za poliranje riže; mašine za ljuštenje riže; mašine za raspršivanje; vršalice; mašine za pakovanje povrća; mašine za dezinfekciju zemljišta; mašine za vađenje korova; mašine za sušenje usjeva; poljoprivredne mašine i poljoprivredne alatke, kojima se ne upravlja ručno i njihovi dijelovi i fitinzi; kosilice za travnjake (mašine) i njihovi dijelovi i fitinzi; kosilice za travnjake sa sjedištem i njihovi dijelovi i fitinzi; bageri (mašine za premještanje/transport zemlje); motorna vozila za utovarivanje; vozila za utovarivanje; makare (mašine za zabijanje stupova i šipki u zemlju); svrdla za bušenje zemljišta; strugači zemljišta; mašine za nabijanje pragova ispod pruge; građevinske mašine, njihovi dijelovi i fitinzi; mašine i aparati za civilnu gradnju i njihovi dijelovi i fitinzi; mašine za utovar-istovar i aparati i njihovi dijelovi i fitinzi; ležajevi (ne za suhozemna vozila); osovine, vratila ili šipke (ne za suhozemna vozila); osovine za mašine; koljenasta vratila; spojnice za osovine ili konektori (ne za suhozemna vozila); reduktori zupčastog prenosioca (ne za suhozemna vozila); mjenjači brzine (ne za suhozemna vozila); zatezači (veze), ne za suhozemna vozila; bregaste osovine (ne za suhozemna vozila); zupčasti točkici ili zupčanici (ne za suhozemna vozila); kaiševi za prijenos električne energije (ne za suhozemna vozila); prenosioci električne energije i zupčanici (ne za suhozemna vozila); opruge (ne za suhozemna vozila); ublaživači udara (ne za suhozemna vozila); kočnice; elementi za mašine (ne za suhozemna vozila); ventili (ne za suhozemna vozila); svjeće za motore sa unutrašnjim sagorijevanjem; remenje za dinamno mašine; remenje za motore i mašine; glave cilindra za motore; klipovi za cilindre; filteri za ulje za motore i mašine; filteri za vazduh za motore i mašine; prečišćivači vazduha za motore i mašine; prenosni lanci, osim za

suhozemna vozila; komponente za prijenos električne energije, osim za suhozemna vozila; transmisioni trakasti transporteri/ prenosnici (mašine) za mašine; gusjenice za poljoprivredne mašine; građevinske mašine i mašine za civilnu gradnju; kandžasti dijelovi za mašine koje rasađuju rižu; kandžasti dijelovi za mašine za obrađivanje zemljišta; elementi za mašine (ne za suhozemna vozila); pumpe; pumpe za vodu; pumpe za drenažu; mašine za duvanje; mijehovi; kondenzatori vazduha; pumpe za rashladne mašine; mašine za sabijanje otpada; mašine za siječenje baštenskog otpada; sječiva za mašine koje sabijaju otpad; mlinski valjkovi od platiranih čelika.

(210) **BAZ1821094A** (220) 24/07/2018

(442) 31/03/2020

(732) **Pharmaceutical chemical cosmetic industry ALKALOID AD Skopje Blvd. Aleksandar Makedonski 12, 1000 Skopje, MK**

(740) "ŽIVKO MIJATOVIĆ & PARTNERS" d.o.o. Sarajevo

(540)

FOVELID

(511)

5 Farmaceutski preparati.

(210) **BAZ1821095A** (220) 24/07/2018

(442) 31/03/2020

(732) **Networks INT Društvo sa ograničenom odgovornošću Sarajevo Skenderpašina 1, 71000 Sarajevo, BA**

(740) Mirna Milanović - Lalić

(591) crna, bijela, narandžasta, siva, roza

(540)



UNLIMITED
S A R A J E V O

(531) 24.17,27.5,29.1

(511)

35 Poslovne informacije; istraživanje za poslove; istraživanje javnog mišljenja; iznajmljivanje uredskih strojeva i aparata; iznajmljivanje reklamnih prostora; istraživanje javnog mnijenja; iznajmljivanje vremena za reklamiranje na svim komunikacijskim sredstvima; komercijalna administracija

u svezi licenci proizvoda i usluga trećih osoba; pomoć u vođenju industrijskih i komercijalnih preduzeća; konzultacije u svezi vođenja poslova; marketing; uredi za komercijalne obavijesti; objavljivanje reklamnih tekstova; odnosi s javnošću; oglašavanje; organiziranje izložbi u komercijalne i reklamne svrhe; savjetovanje u organiziranju poslova; plakatiranje; pomoć u vođenju komercijalnih i industrijskih poduzeća; pomoć u upravljanju industrijskim i trgovačkim preduzećima; istraživanja za poslova; konzultacije u svezi vođenje poslova; pomoć u vođenju poslova; procjena komercijalnih poslova; računovodstveni poslovi; iznajmljivanje prostora za potrebe reklamiranja; proizvodnja reklamnih filmova; širenje reklamnih oglasa; organiziranje sajмова u komercijalne i reklamne svrhe; traženje sponzora; savjeti o organizaciji i vođenju poslova; stručne poslove konsultacije; tajničke usluge; usluge telemarketinga; uredi za reklamiranje; proučavanje tržišta; traženje tržišta. ;

41 Obuka putem dopisivanja; iskorištavanje elektroničkih publikacija koje se ne mogu prenositi on line; fotografiranje; usluga dvorana za igre; objavljivanje knjiga i časopisa, elektronički on line; objavljivanje tekstova; predavanje; obuka putem dopisivanja; obuka; organiziranje i vođenje kongresa; organiziranje i vođenje konferencija; organizovanje i vođenje radionica za stručno osposobljavanje; organizovanje izložaba u odgojne i kulturne svrhe; planiranje prijema; proizvodnja priredbi; savjeti u svezi odgoja ili osposobljavanja; organiziranje i vođenje razgovora; rezerviranje mjesta za priredbe; organiziranje i vođenje seminara; organiziranje i vođenje simpozija; usluge za ispunjavanje slobodnog vremena.;

42 Daljinski nadzor računalnih sustava; skeniranje; dupliciranje informatičkih programa; usluge crtača grafičke umjetnosti; industrijski dizajn; industrijsko oblikovanje; istraživanja u svezi zaštite okoliša; osmišljavanje informatičkih sistema; istraživanje i razvoj novih proizvoda; iznajmljivanje informatičkih programa; iznajmljivanje web servera; programiranje za računala; izrada računalnih programa; osuvremenjavanje računalnih programa; razrada tehničkih projekata; savjetovanje u vezi zaštite okoliša; savjetovanje u vezi štednje energije; kreiranje i održavanje WEB stranica za druge.

(210) **BAZ1821096A** (220) 24/07/2018

(442) 31/03/2020

(732) **Visokoškolska ustanova
Internacionalni Burč univerzitet
- International Burch University
Francuske revolucije bb, 71210 Ilidža,
BA**

(591) plava, zlatna, siva

(540)



(531) 26.11,27.5,29.1

(511)

16 Albumi; brošure; časopisi; čestitke; fascikle (kancelarijski pribor); knjige; knjižice; košuljice za papir; letci; obrasci, štampani; olovke; olovke na tintu; omoti; označivači stranica u knjizi; papir; papir za ambalažu; papir za kopiranje; papir za pisma; papirnate maramice; papirnati podmetači; papirnati podmetači za boce; papirnati pribor; papirne vrećice; papirne zastavice; pečati (žigovi); plakati, papirnati ili kartonski; plakati (poster); priručnici; prospekti; publikacije; registratori; slike; zastavice od papira. ;

35 Marketing; objavljivanje reklamnih tekstova; oglašavanje i reklamiranje; online oglašavanje na računarskim mrežama; prijepis komunikacija (uredski poslovi). ;

41 Elektronsko izdavaštvo; informacije o obrazovanju; izdavanje knjiga; obrazovna ispitivanja; obrazovne usluge koje pružaju škole; objavljivanje elektronskih knjiga i žurnala online; organiziranje i održavanje simpozij uma; organiziranje i održavanje konferencija; organiziranje i održavanje seminara j) organiziranje i vođenje kolokvijuma k) podučavanje, nastava podučavanje (treniranje)lk m) organiziranje sportskih događaja n) usluge biblioteka.;

42 Arhitektonske usluge; biološka istraživanja; dizajn računarskih programa/softvera; naučna istraživanja; održavanje računarskih programa/softvera; računarsko programiranje.

(210) **BAZ1821097A** (220) 25/07/2018

(442) 31/03/2020

(732) **JONUZ COMPANY društvo za
proizvodnju, trgovinu i usluge d.o.o.
Sarajevo Blažujki drum bb, 71210
Blažuj, BA**

(740) "LINEA SERVICES" d.o.o. Sarajevo

(540)



SARAJEVO

(531) 1.1,7.1,26.3,27.3,27.5

(511)

31 Svježe voće i povrće, svježe vrtno bilje.;

41 Obuka; stručno osposobljavanje; razonoda; sportske i kulturne djelatnosti; seminari; organiziranje konferencija.;

43 Usluge okrepe (pružanje hrane i pića); pružanje privremenog smještaja; hotelske usluge; usluge hotelskih restorana.

(210) **BAZ1821099A** (220) 26/07/2018

(442) 31/03/2020

(732) **The Procter & Gamble Company One
Procter & Gamble Plaza, Cincinnati,
Ohio 45202, US**

(740) **DR DIANA PROTIĆ-TKALČIĆ &
PARTNERS D.O.O**

(591) plava, svijetlo plava, zelenoplava, žuta,
bijela

(540)



(531) 2.9,25.1,25.3,27.5,29.1

(511)

5 Jednokratne pelene i/ili gaćice napravljene od papira i/ili celuloze.

(210) **BAZ1821100A** (220) 26/07/2018

(442) 31/03/2020

(732) **Pero Barbarić Blatnica b.b., 88260 Čitluk, BA**

(591) zlatna, crna

(540)



(531) 1.3,5.3,27.5,29.1

(511)

3 Preparati za bijeljenje i ostale tvari za pranje rublja; preparati za čišćenje, poliranje, odmašćivanje i struganje; nemedicinski sapuni; parfumerijski proizvodi, eterična ulja, nemedicinska kozmetika, nemedicinski losioni za kosu; nemedicinski preparati za njegu zubi.

(210) **BAZ1821101A** (220) 30/07/2018

(442) 31/03/2020

(732) **Lidl Stiftung & Co. KG Stiftsbergstrasse 1, 74172 Neckarsulm, DE**

(740) "ŽIVKO MIJATOVIĆ & PARTNERS" d.o.o. Sarajevo

(591) crna, nijanse zlatne

(540)



CORTE AURELIO

(531) 24.1,24.9,27.5,29.1

(511)

33 Alkoholna pića (osim piva), naročito vina.

(210) **BAZ1821103A** (220) 30/07/2018

(442) 31/03/2020

(732) **Lidl Stiftung & Co. KG Stiftsbergstrasse 1, 74172 Neckarsulm, DE**

(740) "ŽIVKO MIJATOVIĆ & PARTNERS" d.o.o. Sarajevo

(540)



(531) 7.11,7.15,26.1,27.5

(511)

33 Vina.

- (210) **BAZ1821104A** (220) 30/07/2018
 (442) 31/03/2020
 (732) **Didaco Commerce d.o.o. Trn, Laktaši
 Ul. Cara Dušana bb, Trn, Laktaši, BA**
 (740) Goran Marić
 (591) crvena, bijela, crna
 (540)



The logo for 'code perfume' features the word 'code' in a bold, lowercase, sans-serif font. The 'o' in 'code' is red, while the other letters are dark green. Below 'code' is the word 'perfume' in a smaller, lowercase, sans-serif font, also in dark green.

- (531) 27.5,29.1
 (511)
 3 Mirisi (parfemi); mirisne vodice; parfemi; dezodorirajući
 sapuni; kolonjska voda; kozmetički proizvodi.;
 35 Oglašavanje (reklamiranje).

- (210) **BAZ1821105A** (220) 31/07/2018
 (442) 31/03/2020
 (732) **Biocon Limited 20th Km, Hosur Road,
 Electronic City P.O., Bangalore -
 560100, IN**
 (740) "ŽIVKO MIJATOVIĆ & PARTNERS"
 d.o.o. Sarajevo
 (540)

CANHERA

- (511)
 5 Farmaceutski i medicinski preparati.

- (210) **BAZ1821107A** (220) 01/08/2018
 (442) 31/03/2020
 (732) **Huntsman International LLC
 10003 Woodloch Forest Drive, The
 Woodlands, TX 77380, US**
 (740) PETOŠEVIĆ d.o.o.
 (540)

HUNTSMAN

- (511)
 1 Kemikalije, poliuretani, polimeri i prepolimeri za uporabu
 u industriji, proizvodnji, znanosti i fotografiji; kemikalije,
 poliuretani, polimeri i prepolimeri za uporabu u poljoprivredi,
 vrtlarstvu i šumarstvu; sirova umjetna smola, sirova plastika;
 sredstva za štavljenje kože; ljepljiva za uporabu u industriji

proizvodnji; veziva za uporabu u industriji; ljepljiva za uporabu
 u industriji; neobrađene umjetne smole; površinski aktivni
 agensi.;

2 Premazi, lakovi, glazure; emajli (lakovi); zaštite od hrđe te
 od propadanja i truljenja drva; tvari za bojanje; nagrizajuće
 tvari; prirodne sirove smole; metali u listovima i u prahu za
 uporabu u slikarstvu, dekoriranju, tiskarstvu i umjetnosti;
 pigmenti; bojila; boje.;

17 Proizvodi od poluobrađene plastike; umjetne smole
 (polugotovi proizvodi); plastika u ekstrudiranom obliku
 (poluobrađena) za uporabu u proizvodnji proizvoda; materijali
 za nepropusno zatvaranje, brtvljenje i izolaciju; materijali i
 plastika za električnu izolaciju, izolaciju, toplinsku izolaciju
 i zvučnu izolaciju, za proizvodnju dijelova u obliku listova,
 blokova i šipki; nemetalne savitljive cijevi; poluobrađeni
 materijali na bazi smole i proizvodi za premazivanje,
 punjenje, spajanje, brtvljenje, završnu obradu, popravljivanje,
 ugradnju, sastavljanje i izolaciju, navedeni proizvodi također
 za uporabu u vezi s kamenom, uključujući mramor i granit;
 sintetičke smole koje se koriste za proizvodnju i završnu
 obradu mramora i granita; elastične paste za punjenje,
 spajanje, brtvljenje, završnu obradu, popravljivanje, ugradnju,
 sastavljanje i izolaciju materijala i proizvoda; sredstvo za
 brtvljenje; ljepljivi materijali, materijali za premazivanje i
 punjenje na bazi epoksidnih smola; ugljične nanocjevčice,
 i to gotove ugljične nanocjevčice u obliku podloga, listova,
 traka i pređe za uporabu u aeronautičkim i astronautičkim,
 obrambenim, pomorskim, zrakoplovnim, medicinskim
 uređajima, automobilske, energetske industriji, zaštiti
 tijela, potrošačkoj elektronici i potrošačkim proizvodima.

- (210) **BAZ1821109A** (220) 01/08/2018
 (442) 31/03/2020
 (732) **VIOLETA d.o.o. Stjepana Radića 21,
 88340 Grude, BA**
 (591) crvena
 (540)



The logo for 'VESH' features the word 'VESH' in a bold, uppercase, sans-serif font. The 'V' is red, and the 'ESH' is white with a red outline. A small red circle is positioned to the left of the 'V'.

- (531) 11.7,27.3,27.5,29.1
 (511)

3 Deterdženti [osim onih za medicinske potrebe ili za
 proizvodnju]; Izbjeljivači za kozmetičke potrebe; Kemijski
 pripravci za čišćenje u kućanstvu; Kreme za izbjeljivanje
 kože; Krpe namočene deterdžentom za čišćenje; Laštila
 za namještaj i podove; Maramice namočene u kozmetičke
 losione; Preparati za čišćenje; Preparati za uklanjanje
 mrlja; Pripravci za izbjeljivanje [dekoloranti] za kućanske
 potrebe; Pripravci za kemijsko čišćenje; Pripravci za pranje
 rublja; Proizvodi za bijeljenje rublja; Rastvarači boje;
 Rublje (proizvodi za namakanje rublja); Rublje (proizvodi
 za parfimiranje rublja); Sapun za oživljavanje boja tekstila;
 Sapuni; Sredstva za bijeljenje kožnih proizvoda; Sredstva
 za čišćenje u kućanstvu; Sredstva za odmaščivanje [osim
 za uporabu u proizvodnji]; Ulja za čišćenje.

(210) **BAZ1821110A** (220) 01/08/2018
 (442) 31/03/2020
 (732) **Gojko Drašković Vuka Karadžića 36, Istočno Sarajevo, BA**
 (740) Advokat dr Jovan Šarac
 (540)

TIKE!

(511)

25 Cipele; čizme; čizmice; gimnastičke papuče; obuća (gornji dijelovi obuće); obuća (kožne trake za obrub); obuća (metalni dijelovi za obuću); obuća (potpetice za obuću); obuća (sprave protiv klizanja obuće); obuća (sredstva protiv klizanja za obuću); obuća (vrhovi obuće); obuća za fudbal; obuća za fudbal (kramponi za obuću za fudbal); obuća za plažu; obuća za skijanje; sportska obuća; sportske cipele; skijaška obuća.

(210) **BAZ1821112A** (220) 01/08/2018
 (442) 31/03/2020
 (732) **Unilever N.V. Weena 455, 3013 AL, Rotterdam, NL**
 (740) "ŽIVKO MIJATOVIĆ & PARTNERS" d.o.o. Sarajevo
 (591) nijanse zelene, bijela, siva
 (540)

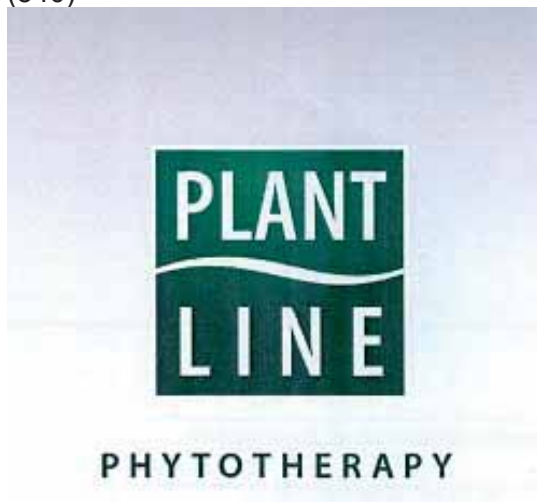

(531) 25.1,26.4,26.11,27.5,29.1
 (511)

3 Preparati za bijeljenje i ostale tvari za pranje rublja; preparati za čišćenje, poliranje, odmaščivanje i struganje; sapuni; parfumerijski proizvodi, esencijalna ulja, kozmetika, losioni za kosu; preparati za čišćenje zuba.

(210) **BAZ1821113A** (220) 01/08/2018
 (442) 31/03/2020
 (732) **Unilever N.V. Weena 455, 3013 AL, Rotterdam, NL**
 (740) "ŽIVKO MIJATOVIĆ & PARTNERS" d.o.o. Sarajevo
 (591) nijanse zelene, bijela, siva
 (540)



(531) 25.1,26.4,26.11,27.5,29.1
 (511)

3 Preparati za bijeljenje i ostale tvari za pranje rublja; preparati za čišćenje, poliranje, odmaščivanje i struganje; sapuni; parfumerijski proizvodi, esencijalna ulja, kozmetika, losioni za kosu; preparati za čišćenje zuba.

(210) **BAZ1821114A** (220) 02/08/2018
 (442) 31/03/2020
 (732) **Bosnalijek, farmaceutska i hemijska industrija, dioničko društvo Jukićeva 53, 71000 Sarajevo, BA**
 (740) KARABDIĆ KERIM
 (540)

KVEPIN

(511)

5 Farmaceutski proizvodi.

(210) **BAZ1821115A** (220) 02/08/2018
 (442) 31/03/2020
 (732) **Bosnalijek, farmaceutska i hemijska industrija, dioničko društvo Jukićeva 53, 71000 Sarajevo, BA**
 (740) KARABDIĆ KERIM
 (540)

LENOX

(511)

5 Farmaceutski proizvodi.

(210) **BAZ1821116A** (220) 02/08/2018
 (442) 31/03/2020
 (732) **IMPERIA** d.o.o. Sarajevo ul. Vogošćanskih odreda 92-94, Vogošća, Sarajevo, BA
 (740) Nusmir Huskić
 (591) žuta, zlatna
 (540)



(531) 24.9,27.5,29.1

(511)

25 Odjeća, obuća, pokrivala za glavu.;

35 Oglašavanje; vođenje poslova; poslovno upravljanje; kancelarijski poslovi.;

43 Usluge obezbjeđivanja hrane i pića; privremeni smještaj.

(210) **BAZ1821118A** (220) 31/07/2018
 (442) 31/03/2020
 (732) **Cube 44** d.o.o. Bariše Smoljana 1D, 88000 Mostar, BA
 (540)



(531) 26.15,27.5

(511)

25 Odjeća, obuća, pokrivala za glavu.;

43 Usluge okrepe (pružanje hrane i pića); pružanje privremenog smještaja.

(210) **BAZ1821119A** (220) 03/08/2018
 (442) 31/03/2020
 (732) **SEIKO HOLDINGS KABUSHIKI KAISHA** trading as SEIKO HOLDINGS CORPORATION 5-11, Ginza 4-chome, Chuo-ku, Tokyo, JP
 (740) "ŽIVKO MIJATOVIĆ & PARTNERS" d.o.o. Sarajevo
 (540)

LORUS

(511)

9 Pametni ručni satovi; pametni telefoni u obliku satova.

(210) **BAZ1821120A** (220) 03/08/2018
 (442) 31/03/2020
 (732) **Saša Marlović i Nina Hadžić Avde Hume 2, 71000 Sarajevo; Obala Kulina Bana 17, 71000 Sarajevo, BA**
 (591) crvena, žuta, plava, crna, bijela, siva
 (540)



(531) 2.3,24.17,26.1,27.1,27.5,29.1

(511)

18 Tekstilne torbe za kupovinu.;

21 Šoljice za kafu.;

25 Odjeća, naročito majice sa kratkim ili dugim rukavima, tunike, majice sa kapuljačom, sportske majice sa kapuljačom.;

40 Štampanje tekstila.

(210) **BAZ1821121A** (220) 06/08/2018

(442) 31/03/2020

(732) **LONSMAX LIMITED Room 202, Building B10, Haosi West Industry Park, Shajing, Bao'an, Shenzhen, Guangdong, CN**

(740) Advokat Inja Pašalić

(540)



(531) 27.5

(511)

9 Računala; periferni računalni uređaji; mobiteli; navlake za pametne telephone; slušalice; fotografski aparati; električne utičnice; transformatori za povišenje napona (punjači baterija); baterije, električne; kutije za baterije; akumulatori (kućišta akumulatora).;

17 Ambalaža (gumeni ili plastični materijali za ispunu pri ambalažiranju); izolacijske tvari; brtvne obloge; kaučuk, sirov ili poluobrađen; materijali za sprečavanje isijavanja topline; naglavci, gumeni za zaštitu dijelova strojeva; viskoza (listovi od viskoze) ne za ambalažu; savitljive nemetalne cijevi; plastična folija, ne za ambalažu; gumene vrećice ili omoti za pakiranje.;

18 Presvlake, kožne za pokućstvo; štapovi za hodanje; ukrasi od kože za namještaj; životinjske kože; imitacija kože; oprema za ormu; naprtnjače; vrećice (omotači, džepovi), od kože za ambalažu; torbe za putovanja; vezice (kožne vezice).

(210) **BAZ1821125A** (220) 08/08/2018

(442) 31/03/2020

(732) **BELAMIONIX d.o.o. Cerik b.b., 76100 Brčko, BA**

(540)

**MJESTO NAJBOLJE
KUPOVINE**

(511)

16 Štampane stvari.;

24 Netkana tekstilna vlakna, platna, tkanine.;

35 Reklamni tekstovi, pisanje reklamnih tekstova, oglašavanje, reklamiranje.

(210) **BAZ1821127A** (220) 10/08/2018

(442) 31/03/2020

(732) **Saucony, Inc. 500 Totten Pond Road, Waltham, Massachusetts 02451, US**

(740) "INTELBIRO" d.o.o.

(540)

SAUCONY

(511)

25 Odjeća, obuća, pokrivala za glavu.

(210) **BAZ1821128A** (220) 10/08/2018

(442) 31/03/2020

(732) **Bank of America Corporation (A corporation organized and existing under the laws of the State of Delaware) 100 North Tryon Street, Charlotte, North Carolina 28255, US**

(740) "ŽIVKO MIJATOVIĆ & PARTNERS" d.o.o. Sarajevo

(540)

BOFA

(511)

36 Osiguravateljske usluge; financijske usluge; monetarni poslovi; posredovanje u vezi sa nekretninama; usluge bankarstva; financijske usluge; financijska analiza; usluge upravljanja i konsultacija; usluge kapitalnih ulaganja; usluge posredovanja; obavljanje transakcija i trgovanje finansijskim instrumentima; pružanje finansijskih informacija; usluge razmjene finansija, vrijednosnih papira i roba; financijske usluge u obliku investicija; usluge u vezi sa kreditnim i debitnim karticama; usluge istraživanja u vezi sa financijama; i pružanje ovih usluga putem online globalne računalne mreže.;

42 Znanstvene i tehnološke usluge kao i pripadajuće usluge istraživanja i koncepcije; usluge industrijskih analiza i istraživanja; koncepcija i razvoj kompjuterskih hardvera i softvera; programiranje računala; konsultantske usluge u vezi sa računalnim softverom; analiza računarskih sistema; pružanje online računarskog softvera; obezbeđivanje online računarskog softvera za pristup finansijskim informacijama i uslugama preko online globalne računarske mreže.

(210) **BAZ1821131A** (220) 13/08/2018
 (442) 31/03/2020
 (300) 2018 00193
 14/02/2018

AZ

(732) **ROTHMANS OF PALL MALL LIMITED**
Route de France 17, Boncourt , 2926,
CH

(740) "ŽIVKO MIJATOVIĆ & PARTNERS"
 d.o.o. Sarajevo

(540)

MADE OF DISCOVERY

(511)

34 Cigarette; duhan, sirovi ili prerađeni; duhanski proizvodi; zamjene za duhan (ne za medicinske svrhe); cigare; cigariljosi; upaljači; šibice; artikli za pušače; papirići za cigarete, tube za cigarete, filteri za cigarete; džepne naprave za savijanje cigareta; ručni uređaji za punjenje filtera omotnica duhanom; elektroničke cigarete; tekućine za elektroničke cigarete; duhanski proizvodi namijenjeni za zagrijavanje.

(210) **BAZ1821132A** (220) 13/08/2018
 (442) 31/03/2020
 (300) 2018 00192
 14/02/2018

AZ

(732) **ROTHMANS OF PALL MALL LIMITED**
Route de France 17, Boncourt , 2926,
CH

(740) "ŽIVKO MIJATOVIĆ & PARTNERS"
 d.o.o. Sarajevo

(540)

MADE OF PROGRESS

(511)

34 Cigarette; duhan, sirovi ili prerađeni; duhanski proizvodi; zamjene za duhan (ne za medicinske svrhe); cigare; cigariljosi; upaljači; šibice; artikli za pušače; papirići za cigarete, tube za cigarete, filteri za cigarete; džepne naprave za savijanje cigareta; ručni uređaji za punjenje filtera omotnica duhanom; elektroničke cigarete; tekućine za elektroničke cigarete; duhanski proizvodi namijenjeni za zagrijavanje.

(210) **BAZ1821134A** (220) 13/08/2018
 (442) 31/03/2020

(732) "Agreks" d.o.o. Ul. Nikole Tesle br. 39,
 76273 Donji Žabar, BA

(591) crvena, zelena, žuta, bijela

(540)



(531) 26.4,27.5,29.1

(511)

29 Konzumna jaja.

(210) **BAZ1821135A** (220) 14/08/2018
 (442) 31/03/2020

(732) **HEMOFARM A.D. farmaceutsko-**
hemijaska industrija Vršac Beogradski
put bb, 26 300 Vršac, RS

(740) "MSA IP"

(540)

THROMBOMELT

(511)

5 Farmaceutski proizvodi.

(210) **BAZ1821136A** (220) 14/08/2018
 (442) 31/03/2020

(732) **HEMOFARM A.D. farmaceutsko-**
hemijaska industrija Vršac Beogradski
put bb, 26 300 Vršac, RS

(740) "MSA IP"

(540)

TROMBOMELT

(511)

5 Farmaceutski proizvodi.

INDEKS BROJEVA PRIJAVA ŽIGOVA
INDEKS BROJEVA PRIJAVA ŽIGOVA
ИНДЕКС БРОЈЕВА ПРИЈАВА ЖИГОВА

BAZ1720291A
BAZ1820771A
BAZ1820795A
BAZ1820803A
BAZ1820804A
BAZ1820805A
BAZ1820832A
BAZ1820838A
BAZ1820842A
BAZ1820856A
BAZ1820857A
BAZ1820858A
BAZ1820859A
BAZ1820860A
BAZ1820861A
BAZ1820862A
BAZ1820863A
BAZ1820864A
BAZ1820865A
BAZ1820866A
BAZ1820867A
BAZ1820868A
BAZ1820869A
BAZ1820870A
BAZ1820871A
BAZ1820872A
BAZ1820873A
BAZ1820874A
BAZ1820875A
BAZ1820876A
BAZ1820877A
BAZ1820878A
BAZ1820879A
BAZ1820880A
BAZ1820881A
BAZ1820882A
BAZ1820883A
BAZ1820884A
BAZ1820885A
BAZ1820886A
BAZ1820887A
BAZ1820888A
BAZ1820889A
BAZ1820890A
BAZ1820893A
BAZ1820894A
BAZ1820895A
BAZ1820897A
BAZ1820898A
BAZ1820899A
BAZ1820900A

BAZ1820901A
BAZ1820902A
BAZ1820903A
BAZ1820904A
BAZ1820906A
BAZ1820907A
BAZ1820908A
BAZ1820910A
BAZ1820913A
BAZ1820916A
BAZ1820917A
BAZ1820918A
BAZ1820919A
BAZ1820920A
BAZ1820921A
BAZ1820922A
BAZ1820923A
BAZ1820924A
BAZ1820925A
BAZ1820927A
BAZ1820928A
BAZ1820929A
BAZ1820930A
BAZ1820931A
BAZ1820932A
BAZ1820933A
BAZ1820934A
BAZ1820936A
BAZ1820937A
BAZ1820938A
BAZ1820939A
BAZ1820940A
BAZ1820941A
BAZ1820942A
BAZ1820944A
BAZ1820945A
BAZ1820946A
BAZ1820947A
BAZ1820948A
BAZ1820949A
BAZ1820950A
BAZ1820951A
BAZ1820955A
BAZ1820956A
BAZ1820957A
BAZ1820958A
BAZ1820960A
BAZ1820961A
BAZ1820964A
BAZ1820966A
BAZ1820969A

BAZ1820971A
BAZ1820973A
BAZ1820974A
BAZ1820975A
BAZ1820976A
BAZ1820977A
BAZ1820978A
BAZ1820979A
BAZ1820980A
BAZ1820981A
BAZ1820982A
BAZ1820983A
BAZ1820984A
BAZ1820986A
BAZ1820987A
BAZ1820988A
BAZ1820989A
BAZ1820990A
BAZ1820991A
BAZ1820993A
BAZ1820994A
BAZ1820995A
BAZ1820996A
BAZ1820997A
BAZ1820998A
BAZ1820999A
BAZ1821000A
BAZ1821001A
BAZ1821002A
BAZ1821005A
BAZ1821006A
BAZ1821007A
BAZ1821008A
BAZ1821009A
BAZ1821010A
BAZ1821011A
BAZ1821012A
BAZ1821013A
BAZ1821014A
BAZ1821015A
BAZ1821016A
BAZ1821018A
BAZ1821019A
BAZ1821020A
BAZ1821021A
BAZ1821022A
BAZ1821023A
BAZ1821024A
BAZ1821025A
BAZ1821026A
BAZ1821027A
BAZ1821028A
BAZ1821029A
BAZ1821030A
BAZ1821031A
BAZ1821032A
BAZ1821033A
BAZ1821039A
BAZ1821041A
BAZ1821044A
BAZ1821045A

BAZ1821046A
BAZ1821050A
BAZ1821051A
BAZ1821052A
BAZ1821053A
BAZ1821054A
BAZ1821055A
BAZ1821059A
BAZ1821061A
BAZ1821062A
BAZ1821064A
BAZ1821065A
BAZ1821066A
BAZ1821067A
BAZ1821068A
BAZ1821070A
BAZ1821079A
BAZ1821080A
BAZ1821081A
BAZ1821082A
BAZ1821083A
BAZ1821084A
BAZ1821085A
BAZ1821086A
BAZ1821087A
BAZ1821088A
BAZ1821089A
BAZ1821090A
BAZ1821091A
BAZ1821092A
BAZ1821093A
BAZ1821094A
BAZ1821095A
BAZ1821096A
BAZ1821097A
BAZ1821099A
BAZ1821100A
BAZ1821101A
BAZ1821103A
BAZ1821104A
BAZ1821105A
BAZ1821107A
BAZ1821109A
BAZ1821110A
BAZ1821112A
BAZ1821113A
BAZ1821114A
BAZ1821115A
BAZ1821116A
BAZ1821118A
BAZ1821119A
BAZ1821120A
BAZ1821121A
BAZ1821125A
BAZ1821127A
BAZ1821128A
BAZ1821131A
BAZ1821132A
BAZ1821134A
BAZ1821135A
BAZ1821136A

**INDEKS KLASA PRIJAVA ŽIGOVA
INDEKS KLASA PRIJAVA ŽIGOVA
ИНДЕКС КЛАСА ПРИЈАВА ЖИГОВА**

1	BAZ1820862A	BAZ1820997A
	BAZ1820908A	
	BAZ1820987A	4
	BAZ1820988A	BAZ1820960A
	BAZ1821059A	BAZ1820961A
	BAZ1821061A	BAZ1820861A
	BAZ1821062A	
	BAZ1821107A	5
	BAZ1820956A	BAZ1820956A
	BAZ1820964A	BAZ1820964A
	BAZ1820964A	BAZ1820960A
	BAZ1820976A	BAZ1820961A
	BAZ1820960A	BAZ1820861A
	BAZ1820961A	BAZ1820974A
	BAZ1820861A	BAZ1821050A
	BAZ1820974A	BAZ1821053A
	BAZ1821050A	BAZ1820986A
	BAZ1821053A	BAZ1820997A
	BAZ1820906A	BAZ1820950A
		BAZ1820951A
		BAZ1820955A
		BAZ1820945A
2	BAZ1821059A	BAZ1820942A
	BAZ1821061A	BAZ1820938A
	BAZ1821062A	BAZ1820939A
	BAZ1821107A	BAZ1820940A
	BAZ1820956A	BAZ1821028A
	BAZ1820964A	BAZ1821029A
		BAZ1821011A
3	BAZ1820956A	BAZ1821012A
	BAZ1820964A	BAZ1821013A
	BAZ1820976A	BAZ1821014A
	BAZ1820960A	BAZ1821015A
	BAZ1820961A	BAZ1820994A
	BAZ1820861A	BAZ1820995A
	BAZ1820974A	BAZ1820991A
	BAZ1820993A	BAZ1820838A
	BAZ1820941A	BAZ1820803A
	BAZ1820975A	BAZ1820856A
	BAZ1820869A	BAZ1820857A
	BAZ1820907A	BAZ1820874A
	BAZ1820924A	BAZ1820875A
	BAZ1820927A	BAZ1820878A
	BAZ1820858A	BAZ1820879A
	BAZ1821112A	BAZ1820880A
	BAZ1821113A	BAZ1820881A
	BAZ1821109A	BAZ1820882A
	BAZ1821100A	BAZ1820883A
	BAZ1820937A	BAZ1820884A
	BAZ1820986A	BAZ1820885A
	BAZ1821104A	BAZ1820929A

BAZ1820930A
BAZ1820931A
BAZ1820932A
BAZ1820933A
BAZ1820934A
BAZ1820936A
BAZ1820918A
BAZ1820919A
BAZ1820920A
BAZ1820921A
BAZ1820922A
BAZ1820923A
BAZ1820887A
BAZ1820899A
BAZ1820900A
BAZ1820901A
BAZ1820902A
BAZ1820903A
BAZ1821094A
BAZ1821105A
BAZ1821099A
BAZ1821114A
BAZ1821115A
BAZ1821135A
BAZ1821136A
BAZ1821031A
BAZ1821044A
BAZ1821045A
BAZ1821070A
BAZ1821082A
BAZ1820904A
BAZ1820913A
BAZ1820916A
BAZ1820917A
BAZ1820876A

6

BAZ1820795A

7

BAZ1820906A
BAZ1821092A
BAZ1821093A
BAZ1820946A

8

BAZ1820795A
BAZ1821054A

9

BAZ1821091A
BAZ1820971A
BAZ1821019A
BAZ1820910A
BAZ1820842A

BAZ1820946A
BAZ1821119A
BAZ1820996A
BAZ1821023A
BAZ1821000A
BAZ1821020A
BAZ1821021A
BAZ1820893A
BAZ1820969A
BAZ1821121A
BAZ1820805A
BAZ1821009A
BAZ1821022A
BAZ1821024A

10

BAZ1820904A
BAZ1820913A
BAZ1820916A
BAZ1820917A
BAZ1820876A

11

BAZ1820958A
BAZ1820906A
BAZ1821000A

12

BAZ1820983A
BAZ1820870A
BAZ1820842A
BAZ1820946A

14

BAZ1820877A
BAZ1821046A
BAZ1820944A
BAZ1821020A
BAZ1821021A
BAZ1820805A

16

BAZ1820870A
BAZ1821055A
BAZ1820957A
BAZ1821125A
BAZ1821090A
BAZ1821091A
BAZ1821096A
BAZ1820977A
BAZ1821051A
BAZ1820998A
BAZ1820971A
BAZ1821020A
BAZ1821021A

BAZ1820893A
BAZ1820969A

17

BAZ1821107A
BAZ1820906A
BAZ1821121A

18

BAZ1821027A
BAZ1821120A
BAZ1821020A
BAZ1821021A
BAZ1820893A
BAZ1821121A

19

BAZ1820906A
BAZ1820771A

20

BAZ1821020A
BAZ1821021A

21

BAZ1820870A
BAZ1821120A
BAZ1820937A
BAZ1821020A
BAZ1821021A
BAZ1820893A

24

BAZ1821125A

25

BAZ1820870A
BAZ1821046A
BAZ1821090A
BAZ1821091A
BAZ1821120A
BAZ1820859A
BAZ1821127A
BAZ1821110A
BAZ1820979A
BAZ1821116A
BAZ1821118A
BAZ1820997A
BAZ1821020A
BAZ1821021A
BAZ1820893A

26

BAZ1820805A

28

BAZ1820870A
BAZ1820979A
BAZ1821020A
BAZ1821021A

29

BAZ1820956A
BAZ1821134A
BAZ1821080A
BAZ1821010A
BAZ1820871A
BAZ1820832A
BAZ1821002A
BAZ1820947A
BAZ1820889A
BAZ1820890A
BAZ1820989A
BAZ1820990A
BAZ1820997A

30

BAZ1820956A
BAZ1820960A
BAZ1820961A
BAZ1820861A
BAZ1820832A
BAZ1821002A
BAZ1820947A
BAZ1720291A
BAZ1820860A
BAZ1820925A
BAZ1820886A
BAZ1821041A
BAZ1820966A
BAZ1821001A
BAZ1820999A
BAZ1820997A

31

BAZ1820956A
BAZ1820964A
BAZ1821050A
BAZ1821053A
BAZ1820832A
BAZ1821002A
BAZ1820947A
BAZ1820889A
BAZ1820890A
BAZ1820989A
BAZ1820990A
BAZ1821097A
BAZ1820997A

32

BAZ1820960A
BAZ1820961A
BAZ1820861A
BAZ1820947A
BAZ1820889A
BAZ1820890A
BAZ1820989A
BAZ1820990A
BAZ1821007A
BAZ1821008A
BAZ1820980A
BAZ1820981A
BAZ1820982A
BAZ1820894A
BAZ1820895A
BAZ1820863A
BAZ1820864A
BAZ1820865A
BAZ1820867A
BAZ1820868A
BAZ1820872A
BAZ1820873A
BAZ1820997A
BAZ1821020A
BAZ1821021A

33

BAZ1820947A
BAZ1820989A
BAZ1820990A
BAZ1820866A
BAZ1821101A
BAZ1821103A
BAZ1821064A
BAZ1821065A
BAZ1821066A
BAZ1821067A
BAZ1821068A
BAZ1821039A

34

BAZ1821033A
BAZ1821030A
BAZ1821052A
BAZ1821084A
BAZ1821085A
BAZ1821086A
BAZ1821087A
BAZ1821088A
BAZ1821089A
BAZ1821131A
BAZ1821132A
BAZ1820973A
BAZ1820948A

BAZ1820998A

35

BAZ1820870A
BAZ1821125A
BAZ1821096A
BAZ1821116A
BAZ1820989A
BAZ1820990A
BAZ1820986A
BAZ1820966A
BAZ1821001A
BAZ1820978A
BAZ1820944A
BAZ1820971A
BAZ1821104A
BAZ1820997A
BAZ1821081A
BAZ1821083A
BAZ1821019A
BAZ1820910A
BAZ1820898A
BAZ1821018A
BAZ1821032A
BAZ1821095A
BAZ1820893A
BAZ1820969A
BAZ1821009A

36

BAZ1820971A
BAZ1820997A
BAZ1821128A
BAZ1820842A
BAZ1820969A

37

BAZ1821081A
BAZ1821079A
BAZ1820842A
BAZ1820795A
BAZ1820946A

38

BAZ1820971A
BAZ1821083A
BAZ1821019A
BAZ1820910A
BAZ1820842A
BAZ1820893A
BAZ1820969A
BAZ1821009A

39

BAZ1820870A

BAZ1821039A
BAZ1820971A
BAZ1821081A
BAZ1820842A
BAZ1820969A

40

BAZ1820977A
BAZ1821120A
BAZ1820795A
BAZ1820946A

41

BAZ1820870A
BAZ1821090A
BAZ1821091A
BAZ1821096A
BAZ1821051A
BAZ1820979A
BAZ1821097A
BAZ1820971A
BAZ1820910A
BAZ1820898A
BAZ1821018A
BAZ1821032A
BAZ1821095A
BAZ1821005A
BAZ1821006A
BAZ1821016A
BAZ1820888A
BAZ1820893A
BAZ1820969A
BAZ1821009A
BAZ1821022A
BAZ1821024A

42

BAZ1821096A
BAZ1820977A
BAZ1821039A
BAZ1820971A
BAZ1821083A
BAZ1821019A
BAZ1820910A
BAZ1821018A
BAZ1821032A
BAZ1821095A
BAZ1821128A
BAZ1821025A
BAZ1821026A
BAZ1820984A
BAZ1821016A
BAZ1820888A
BAZ1820795A
BAZ1821020A

BAZ1821021A
BAZ1820969A
BAZ1821022A
BAZ1821024A

43

BAZ1820870A
BAZ1821116A
BAZ1821118A
BAZ1820999A
BAZ1821097A
BAZ1820997A
BAZ1821005A
BAZ1821006A
BAZ1820897A
BAZ1820928A
BAZ1820804A
BAZ1820949A

44

BAZ1820937A
BAZ1821005A
BAZ1821006A

45

BAZ1820910A
BAZ1820888A

İNDEKS NOSİLACA PRIJAVA ŽİGOVA
İNDEKS NOSİTELJA PRIJAVA ŽİGOVA
ИНДЕКС НОСИЛАЦА ПРИЈАВА ЖИГОВА

“Agreks” d.o.o. BAZ1821134A	BAZ1821045A AmSpec Holding Corporation a limited liability company of New Jersey
“Bingo” d.o.o. Export-import Tuzla BAZ1821081A	BAZ1821025A
“DITA 1977 INDUSTRIJA DETERDŽENATA” d.o.o. Tuzla BAZ1820974A BAZ1820975A BAZ1820976A	BAZ1821026A ANAND INTERNATIONAL BAZ1820957A Ardia, obrtnička djelatnost BAZ1820927A
“Juma - d” d.o.o. BAZ1821052A	Artevos Gmbh BAZ1820889A
“MAJEVICA” D.D. Tvornica “CORN FLIPS” Srebrenik BAZ1821001A BAZ1821002A	BAZ1820890A Asahi Europe Ltd. BAZ1820863A BAZ1820864A
“PANNA COTTA” D.O.O. BAZ1820999A	BAZ1820865A BAZ1820868A
“SARAJEVSKA PIVARA” d.d. Sarajevo BAZ1820980A BAZ1820981A BAZ1820982A	Banda Ševko BAZ1820984A Bank of America Corporation (A corporation organized and existing under the laws of the State of Delaware) BAZ1821128A
“VEGA-MIX” d.o.o. Živinice BAZ1821005A BAZ1821006A	BAZ1821053A BAZ1821050A
AbbVie Ireland Unlimited Company BAZ1820887A	Bayer Aktiengesellschaft BAZ1821053A BAZ1821050A
Abdi Ibrahim Ilaç Sanayi ve Ticaret A.S. BAZ1820803A	BELAMIONIX d.o.o. BAZ1821125A
Agrokomerc d.d. Velika Kladuša BAZ1720291A	BERNINA d.o.o. BAZ1820832A
Akt.online d.o.o. BAZ1821083A	BH MAARIF d.o.o. BAZ1821032A
Alen Čengić BAZ1821039A	Biocon Limited BAZ1821105A
Alen Šimičić BAZ1820977A	BAZ1820913A BAZ1820916A
ALMULAZEM d.o.o. BAZ1820949A	BAZ1820917A
Amir Smailagić BAZ1820804A	BK “Slavija” BAZ1820898A
Amsal Pharmaceuticals d.o.o. Sarajevo BAZ1821044A	Bosnalijek, farmaceutska i hemijska industrija, dioničko društvo BAZ1820856A

BAZ1820857A	Duljević d.o.o.
BAZ1820878A	BAZ1821079A
BAZ1820879A	Elektro Jurić d.o.o.
BAZ1820880A	BAZ1820996A
BAZ1820881A	FDS d.o.o. Sarajevo
BAZ1820882A	BAZ1821030A
BAZ1820883A	FEAL d.o.o. za preradu aluminija ŠIROKI
BAZ1820884A	BRIJEG
BAZ1820885A	BAZ1820795A
BAZ1821114A	Fehima Smajić
BAZ1821115A	BAZ1820937A
British American Tobacco (Brands) Limited	FLYBOSNIA d.o.o.
BAZ1820978A	BAZ1820870A
British American Tobacco (Germany) GmbH	GALENIKA a.d.
BAZ1820948A	BAZ1820991A
Cainiao Smart Logistics Holding Limited	GENZYME CORPORATION
BAZ1820969A	BAZ1821011A
BAZ1820971A	BAZ1821012A
CJ Corporation	BAZ1821013A
BAZ1821009A	BAZ1821014A
Colgate-Palmolive Company, a Delaware corporation	BAZ1821015A
BAZ1820993A	Gojko Drašković
BAZ1820924A	BAZ1821110A
BAZ1820907A	GoPro, Inc.
COMPAGNIE GENERALE DES	BAZ1821022A
ETABLISSEMENTS MICHELIN	BAZ1821023A
BAZ1820983A	BAZ1821024A
Cube 44 d.o.o.	GotSolution d.o.o.
BAZ1821118A	BAZ1821018A
Davor Dragičević i Radanović Suzana	HEMOFARM A.D. farmaceutsko-hemijska
BAZ1821090A	industrija Vršac
DC Comics	BAZ1820994A
BAZ1820893A	BAZ1820995A
DENSO CORPORATION	BAZ1820955A
BAZ1820862A	BAZ1821135A
Didaco Commerce d.o.o. Trn, Laktaši	BAZ1821136A
BAZ1821104A	HI LIMITED PARTNERSHIP
DORCO CO., LTD.	BAZ1820897A
BAZ1821054A	HIFA-PETROL d.o.o. Sarajevo
Dragi Šestić	BAZ1820861A
BAZ1821091A	BAZ1820960A
Društvo za proizvodnju, preradu i promet "NELLI" d.o.o. Loznica	BAZ1820961A
BAZ1820925A	Huntsman International LLC
	BAZ1821107A
	Idealism Industries FZE

BAZ1821041A

IGLA SHPK

BAZ1820998A

IMPERIA d.o.o. Sarajevo

BAZ1821116A

INMER d.o.o.

BAZ1821080A

Intervet International B.V.

BAZ1821070A

Invest Eko d.o.o.

BAZ1820987A

BAZ1820988A

JADRAN - GALENSKI LABORATORIJ d.d.

Rijeka

BAZ1820986A

Javno preduzeće "Parkovi" d.o.o. Ljubuški

BAZ1821051A

Javno preduzeće Filmski centar Sarajevo d.o.o.

BAZ1821020A

BAZ1821021A

JONUZ COMPANY društvo za proizvodnju,
trgovinu i usluge d.o.o. Sarajevo

BAZ1821097A

JP "Vodovod i kanalizacija" d.o.o. Zenica

BAZ1821007A

BAZ1821008A

KENDY TRADE d.o.o. BANJA LUKA

BAZ1820871A

Komochem d.o.o. Visoko

BAZ1821059A

BAZ1821061A

BAZ1821062A

KOPAS KOZMETIK PAZARLAMA VE SANAYI
ANONIM SIRKETI

BAZ1820838A

KUBOTA CORPORATION

BAZ1821092A

BAZ1821093A

Lafat komerc d.o.o.

BAZ1820958A

Laticrete International, Inc.

BAZ1820906A

Lidl Stiftung & Co. KG

BAZ1820947A

BAZ1820941A

BAZ1820860A

BAZ1820866A

BAZ1820886A

BAZ1821101A

BAZ1821103A

BAZ1821064A

BAZ1821065A

BAZ1821066A

BAZ1821067A

BAZ1821068A

LONSMAX LIMITED

BAZ1821121A

Medimpex d.o.o.

BAZ1820936A

Merck KGaA

BAZ1820904A

Monster Energy Company

BAZ1820894A

BAZ1820895A

BAZ1820873A

BAZ1820867A

MUNDIPHARMA AG

BAZ1820876A

Muslim World League and Makkah Al
Mukarramah Halal Co, Limited

BAZ1820997A

Naš Dom d.o.o.

BAZ1820928A

Natumin Pharma AB

BAZ1820945A

NBA Properties, Inc.

BAZ1820979A

Nedomex d.o.o. Pale

BAZ1820858A

Networks INT Društvo sa ograničenom
odgovornošću Sarajevo

BAZ1821095A

Nexe Grupa d.d. za upravljanje društvima

BAZ1820771A

NOBEL LIJEK d.o.o.

BAZ1820929A

BAZ1820930A

BAZ1820931A

BAZ1820932A

BAZ1820918A

BAZ1820919A	BAZ1820964A
BAZ1820920A	Philip Morris Brands Sarl
BAZ1820921A	BAZ1821084A
BAZ1820922A	BAZ1821085A
BAZ1820923A	Philip Morris Products S.A.
BAZ1820899A	BAZ1821086A
BAZ1820900A	BAZ1821087A
BAZ1820901A	BAZ1821088A
BAZ1820902A	BAZ1821089A
BAZ1820903A	ROHTO PHARMACEUTICAL CO., LTD.
NOVARTIS AG	BAZ1820869A
BAZ1820933A	ROTHMANS OF PALL MALL LIMITED
BAZ1820934A	BAZ1820973A
BAZ1820950A	BAZ1821131A
BAZ1820951A	BAZ1821132A
BAZ1820938A	Salveo d.o.o. za usluge
BAZ1820939A	BAZ1820910A
BAZ1820940A	Saša Marlović i Nina Hadžić
BAZ1821029A	BAZ1821120A
BAZ1821031A	Saucony, Inc.
NPT KAMILA sh.p.k.	BAZ1821127A
BAZ1820966A	SAVENCIA SA
OD WEB387	BAZ1821010A
BAZ1820805A	SEIKO HOLDINGS KABUSHIKI KAISHA trading as SEIKO HOLDINGS CORPORATION
Optiva Canada Inc.	BAZ182119A
BAZ1821019A	SHANGHAI CONWOOD INTERNATIONAL CO., LTD
OvnaK d.o.o. Vitez	BAZ1821027A
BAZ1820877A	STRIPS DOO
Panerai Luca	BAZ1821033A
BAZ1821046A	Swarovski Aktiengesellschaft
Paper Australia Pty Ltd	BAZ1820944A
BAZ1821055A	ŠKODA AUTO a.s.
Pero Barbarić	BAZ1820842A
BAZ1821100A	TEM MANDEKS d.o.o.
Pfizer Inc.	BAZ1821000A
BAZ1821082A	TEVA Pharmaceutical Industries Ltd.
Pharmaceutical chemical cosmetic industry	BAZ1820942A
ALKALOID AD Skopje	The Dow Chemical Company
BAZ1821028A	BAZ1820908A
BAZ1821094A	THE GLEASON WORKS
BAZ1820874A	BAZ1820946A
BAZ1820875A	The Procter & Gamble Company
BAZ1820956A	BAZ1821099A
	Udruga bosansko hercegovački laboratoriji

BAZ1820888A

Unilever N.V.

BAZ1821112A

BAZ1821113A

Unis Institut za ekologiju, zaštitu na radu i zaštitu
od požara d.o.o. Istočno Sarajevo - Pale

BAZ1821016A

VIOLETA d.o.o.

BAZ1821109A

Visokoškolska ustanova Internacionalni Burč
univerzitet - International Burch University

BAZ1821096A

Vitinka AD Zvornik

BAZ1820872A

Wrangler Apparel Corp.

BAZ1820859A

Zeraa Agriculture Investment Management d.o.o.
Sarajevo

BAZ1820989A

BAZ1820990A

PROMJENA ADRESE- PROMJENA ADRESE-ПРОМЈЕНА АДРЕСЕ

BAZ1720568A

2/2019

EA LOGISTICS SHPK

Rruga "Ismail Qemali", Shakalla 2, Kati 2,

Ap.2,Tirane, AL

16/12/2019

PROMJENA NAZIVA- PROMJENA NAZIVA -ПРОМЈЕНА НАЗИВА

BAZ1720568A

2/2019

EA TOBACCO SHPK

Rruga "Ismail Qemali", Shakalla 2, Kati 2, Ap.2,

Tirane, Rruga, AL

16/12/2019

PRENOS PRAVA-PRENOS PRAVA-ПРЕНОС ПРАВА

BAZ1821106A

Financial & Risk Organisation Limited

Five Canada Square, Canary Wharf, London,

England E14 5AQ, GB

12/02/2020

BAZ1821108A

Financial & Risk Organisation Limited

Five Canada Square, Canary Wharf, London,

England E14 5AQ, GB

12/02/2020

BAZ1821049A

Border I.P. Limited

Global House, 5 Castle Street, Carlisle, CA3

8SY, GB

14/02/2020

OBJAVA ŽIGOVA

Bibliografski podaci svrstani su prema rastućem registarskom broju žiga

Podaci su popraćeni NID kodom /Internationally agreed Numbers for the Identification of Data / (broj u zagradi), za identifikaciju podataka o žigovima a prema standardu

Prikaz redoslijeda podataka u objavljenom žigu je slijedeći:

- | | |
|---|--|
| (111) Registarski broj žiga | (181) Datum do kojeg važi pravo na žig |
| (210) Broj prijave žiga | (220) Datum podnošenja prijave žiga |
| (151) Datum registracije žiga | |
| (442) Datum registracije žiga | |
| (300) Podaci o pravu prvenstva (država, datum podnošenja i broj prioritetne prijave) | |
| (230) Datum izložbenog (sajamskog) prava prvenstva | |
| (641) Podaci o prijavi podnesenoj kod bivšeg SZP (broj prijave, datum podnošenja prijave) | |
| (732) Nosilac žiga | |
| (740) Zastupnik | |
| (551) Kolektivni žig | |
| (591) Boje | |
| (554) Trodimenzionalni žig | |
| (539) Opis | |
| (540) Izgled žiga | |

Izgled žiga (text ili slika)
(max 8 x 8 cm za sliku)

- (526) Disklaimer – Dobrovoljno ograničenje obima zaštite
- (531) Među. klasifikacija figurativnih elemenata žigova prema Bečkoj klasifikaciji-sedma edicija
- (511) **Međunarodna klasifikacija roba i usluga prema Ničanskoj klasifikaciji-jedanesta edicija**

STRUKTURA REGISTRARSKOG BROJA ŽIGA
STRUKTURA REGISTRACIJSKOG BROJA ŽIGA
СТРУКТУРА РЕГИСТАРСКОГ БРОЈА ЖИГА

BA Z 97 0001



(111) **BAZ1720235** (181) 05/06/2027

(210) BAZ1720235A (220) 05/06/2017

(151) 20/02/2020

(732) **Zvijezda plus d.o.o. Zagreb Marijana Čavića 1, Zagreb, HR**

(740) "ŽIVKO MIJATOVIĆ & PARTNERS"
d.o.o. Sarajevo

(540)

ZVIJEZDA

(511)

29 Meso, riba, perad i divljač; mesni ekstrakti; konzervirano, sušeno i kuhano voće i povrće; hladetina (želei), džemovi, kompoti; jaja, mlijeko i mliječni proizvodi; jestiva ulja i masti.;

30 Kava, čaj, kakao, šećer, riža, tapioka, sago, nadomjesci kave; brašno i proizvodi od žitarica, kruh, kolači, slastice, bomboni; sladoled; med, sirup od melase; kvasac, prašak za dizanje; sol, slačica (senf); ocat, umaci (začini); mirodije; led za hlađenje.

(111) **BAZ1720236** (181) 05/06/2027

(210) BAZ1720236A (220) 05/06/2017

(151) 20/02/2020

(732) **Zvijezda plus d.o.o. Zagreb Marijana Čavića 1, Zagreb, HR**

(740) "ŽIVKO MIJATOVIĆ & PARTNERS"
d.o.o. Sarajevo

(540)

MARGO

(511)

29 Meso, riba, perad i divljač; mesni ekstrakti; konzervirano, sušeno i kuhano voće i povrće; hladetina (želei), džemovi, kompoti; jaja, mlijeko i mliječni proizvodi; jestiva ulja i masti.;

30 Kava, čaj, kakao, šećer, riža, tapioka, sago, nadomjesci kave; brašno i proizvodi od žitarica, kruh, kolači, slastice, bomboni; sladoled; med, sirup od melase; kvasac, prašak za dizanje; sol, slačica (senf); ocat, umaci (začini); mirodije; led za hlađenje.

(111) **BAZ1720261** (181) 13/06/2027

(210) BAZ1720261A (220) 13/06/2017

(151) 20/02/2020

(732) **Zvijezda plus d.o.o. Zagreb Marijana Čavića 1, Zagreb, HR**

(740) "ŽIVKO MIJATOVIĆ & PARTNERS"
d.o.o. Sarajevo

(591) bijela, crvena, žuta, zelena

(540)



(531) 5.3,25.3,26.4,27.5,29.1

(511)

30 Kečap (umak od rajčice).

(111) **BAZ1720305** (181) 06/07/2027

(210) BAZ1720305A (220) 06/07/2017

(151) 20/02/2020

(732) **SAFILO S.P.A. Zona Industriale, Settima Strada, 15, 35129 Padova, IT**

(740) "STAM" d.o.o.

(540)

POLAROID

(511)

1 Organski ili plastični materijal u obliku blokova, folija, ploča, šipki, listova i cijevi koji su sastavni dijelovi naočala za sunce ili naočala; polarizujući filmovi koji su sastavni dijelovi naočala za sunce ili naočala; svjetlosni polarizacijski materijali i organski plastični polarizatori koji su sastavni dijelovi naočala za sunce ili naočala; plastika i plastični proizvodi koji su sastavni dijelovi naočala za sunce ili naočala.;

9 Sunčane naočale bez dioptrije, stakla za sunčane naočale bez dioptrije; sunčane clip-on naočale bez dioptrije; clip-on sunčane naočale; stakla za sunčane clip-on naočale bez dioptrije i fit over sunčane naočale (naočale koje se stave na naočale), stakla za dioptrijske naočale; fit-over sunčane naočale; gotove naočale, stakla za naočale bez dioptrije; stakla za sunčane naočale bez dioptrije; sunčane naočale; gotove naočale za čitanje i naočale sa dioptrijom po receptu oftamologa; pince-nez (naočale koje se nose na vrhu nosa), cvikeri, naočale štipaljke); stakla za gotove naočale za čitanje; oftalmološka sočiva/stakla; dioptrijska kontaktna sočiva; kontaktna sočiva bez dioptrije; okviri za naočale (eyeglass frames); okviri za sunčane naočale; okviri za naočale (spectacle frames); stereoskopske 3D naočale koje se prodaju same a ne uz video igre ili drugi sistem; zaštitne naočale; sunčane naočale koje su sastavni dijelovi naočala

i zaštitnih naočala, naočale za sigurnost pri radu; filteri za naočale i sunčane naočale; naočale i zaštitne naočale; vezice za pridržavanje naočala; futrole za naočale i set za popravku naočala; futrole za naočale; kutija za kontaktna sočiva; krpica za čišćenje stakala; rastvor za održavanje kontaktnih sočiva; kutija sa rastvorom za održavanje kontaktnih sočiva.

(111) **BAZ1720345** (181) 21/07/2027

(210) BAZ1720345A (220) 21/07/2017

(151) 24/02/2020

(732) **EKO SIR PUĐA d.o.o. Golinjevo bb, 80101 Livno, BA**

(591) crna, zlatna, plava, bijela, smeđa

(540)



(531) 6.1,25.1,26.1,27.5.1,27.5,29.1

(511)

29 Sirevi.

(111) **BAZ1720346** (181) 21/07/2027

(210) BAZ1720346A (220) 21/07/2017

(151) 24/02/2020

(732) **EKO SIR PUĐA d.o.o. Golinjevo bb, 80101 Livno, BA**

(591) crna, zlatna, zelena, bijela, smeđa

(540)



(531) 6.1,25.1,26.1,27.5.1,27.5,29.1

(511)

29 Sirevi.

(111) **BAZ1720383** (181) 14/08/2027

(210) BAZ1720383A (220) 14/08/2017

(151) 24/02/2020

(732) **EKO SIR PUĐA d.o.o. Golinjevo bb, 80101 Livno, BA**

(591) smeđa, plava, bijela, crna, zlatna

(540)

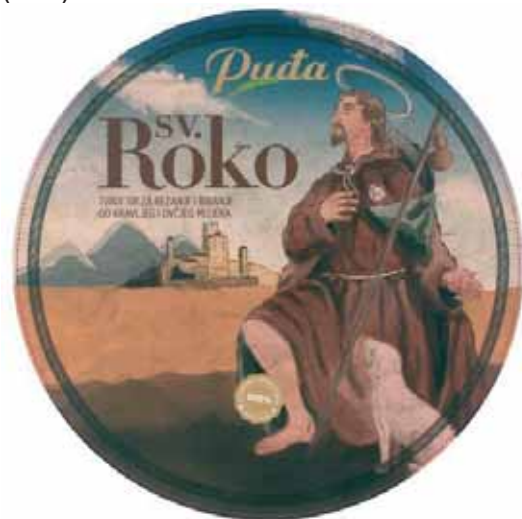

(531) 2.1,3.1,6.1,6.19,24.5,25.1,26.1,27.5,29.1

(511)

29 Sirevi.

- (111) **BAZ1720399** (181) 21/08/2027
 (210) BAZ1720399A (220) 21/08/2017
 (151) 25/02/2020
 (732) **PJSC Gazprom neft Kab. 2401,
 Ch. Pom., 1N, Liter A, Dom 3-5,
 Pochtamtorskaya Ulitsa, 190000, St.
 Petersburg, RU**
 (740) Advokatsko društvo Spaho d.o.o.
 Sarajevo
 (540)

SA NAMA NA PUTU

(511)

9 aparati i instrumenti naučni, pomorski, geodetski, fotografski, kinemato-grafski, optički, za vaganje, merenje, signalizaciju, kontrolu (inspekciju), spasavanje i nastavu; aparati i instrumenti za provođenje, prekid, transformaciju, akumulaciju, regulisanje i kontrolu elektriciteta; aparati za snimanje, prenos i reprodukovanje zvuka ili slike; magnetni nosioci podataka, diskovi za snimanje; automatske mašine i mehanizmi za aparate koji se pokreću novcem ili žetonom; registar kase, računске mašine, oprema za obradu podataka i kompjuteri; aparati za gašenje požara; identifikacione magnetne kartice; kartice sa magnetskim kodom; magnetne kreditne kartice, telefonske kartice, platne kartice, karte za putovanja i posjete predstavništava, ček-kartica i debitne kartice; magnetne ili čip kartice za upotrebu putem bankomata; magnetne ili čip kartice za upotrebu putem bankomata i automatizovanih tačaka razmjene, magnetne ili čip prepaid kartice za mobilnu komunikaciju, magnetske ili čip putne i ulazne karte; pametne kartice (kartice sa mikrokolima), pametne kartice sa kodom; pametne kartice – čiste (elementi pametnih kartica su elektronski); uređaji za snimanje na magnetnoj traci; uređaji za obradu informacija; prekidači (oprema za obradu informacija); uređaji za čitanje (oprema za obradu informacija); uređaji koji čitaju bar kodove; čitači kartica, uključujući računarske komunikacijske terminale; dispencer za gotovinu, uključujući bankomate; diskontne kartice uključene u klasu 9; bankovne kartice uključene u klasu 9; kreditne kartice uključene u klasu 9; debitne kartice uključene u klasu 9; bonus kartice uključene u klasu 9; Kartice redovnog kupca uključene u klasu 9; club kartice uključene u klasu 9; kartice poklon certifikata uključene u klasu 9; prepaid kartice; kartice sa integrisanim kolima (čip kartica); kodirane kartice; kartice sa magnetskim kodom i kartice sa integrisanim kolima koje se koriste u oblasti finansija; unaprijed snimljene magnetske trake i trake sa video snimkom ili neuređene magnetske trake; uređaji za čitanje opremljeni radio-frekvencijskim identifikacionim uređajima za prijenos, prikaz i skladištenje informacija o plaćanju koji se koriste u vezi sa platnim uslugama; elektronske putne karte dostupne za preuzimanje; elektronske čip kartice, čiste pametne kartice.

- (111) **BAZ1720414** (181) 30/08/2027
 (210) BAZ1720414A (220) 30/08/2017
 (151) 17/12/2019
 (732) **Zemljoradnička zadruga "Brka" Brčko
 Brka bb, 76206 Brka, BA**
 (540)

coop

(531) 27.5

(511)

29 Suho voće; sušeni orasi; suho povrće; suhe jagode; suho voće; povrće, suho; suha brusnica; proizvodi od sušenog voća; suhi orasi; suhe jestive gljive; miks suhog voća; grickalice na bazi suhog voća; suho povrće u formi praha; suho voće u formi praha; dehidrirano povrće; jabukov čips; voćni čips; suhe šljive; smrznuto povrće; smrznuto voće.;

30 Suho ljekobilje; grickalice koje sadrže mješavinu zrna, oraha i suhog voća (konditorski proizvodi).;

31 Sušene biljke; suho cvijeće.

- (111) **BAZ1720440** (181) 20/09/2027
 (210) BAZ1720440A (220) 20/09/2017
 (151) 30/01/2020
 (732) **Colgate-Palmolive Company, A
 Delaware Corporation 300 Park
 Avenue, New York N.Y. 10022, US**
 (740) PETOŠEVIĆ d.o.o.
 (591) crvena, plava, žuta, tamno plava, bijela,
 crna
 (540)



(531) 1.15,5.7,25.1,26.11,27.5,29.1

(511)

3 Preparati za bijeljenje; preparati za pranje rublja; preparati za čišćenje; preparati za poliranje; preparati za odmaščivanje; preparati za struganje; preparati za čišćenje pećnice; preparati za čišćenje odvoda; preparati za čišćenje podova; preparati za čišćenje stakla; preparati za čišćenje tepiha; preparati za čišćenje za uporabu na pločicama; sredstva za čišćenje sanitarija; sredstva za čišćenje presvlaka za namještaj, sredstva za čišćenje u kućanstvu.

(111) **BAZ1720448** (181) 22/09/2027

(210) BAZ1720448A (220) 22/09/2017

(151) 25/02/2020

(732) **Trgovinsko preduzeće "NEW STAR" d.o.o. Brčko distrikt BiH, Dubrave Tržnica, BA**

(591) crna, siva, zelena, bijela, plava

(540)

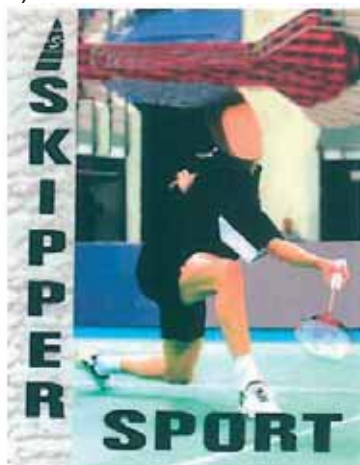

(531) 2.1,9.1,18.3,27.5,29.1

(511)

25 Čarape.

(111) **BAZ1720452** (181) 26/09/2027

(210) BAZ1720452A (220) 26/09/2017

(151) 07/01/2020

(732) **Heineken Hrvatska d.o.o. Dubovac 22, 47000 Karlovac, HR**

(740) "INTELBIRO" d.o.o.

(540)

MR. HOPA CUPA

(511)

32 Pivo; mineralne i gazirane vode te ostala bezalkoholna pića; pića od voća i voćni sokovi; sirupi i ostali preparati za pripremanje napitaka.

(111) **BAZ1720482** (181) 10/10/2027

(210) BAZ1720482A (220) 10/10/2017

(151) 23/01/2020

(732) **"Authority Partners" društvo za konsultanske usluge i izradu software-a d.o.o. Sarajevo Dženetića čikma br. 1, 71000 Sarajevo, BA**

(540)

CREATING EXCELLENCE

(511)

42 Naučne i tehnološke; usluge industrijske analize i istraživanja; projektovanje i razvoj kompjuterskog hardvera i softvera.

(111) **BAZ1720484** (181) 10/10/2027

(210) BAZ1720484A (220) 10/10/2017

(151) 21/02/2020

(732) **LEDVANCE GmbH Parkring 29-33, 85748 Garching bei München, DE**(740) **"ŽIVKO MIJATOVIĆ & PARTNERS" d.o.o. Sarajevo**

(540)

LINEARLED FLAT

(511)

9 Aparati i instrumenti naučni, pomorski, geodetski, fotografski, kinematografski, optički, za vaganje, mjerenje, kontrolu, spašavanje i podučavanje; aparati i instrumenti za signalizaciju; električni i elektronični aparati i instrumenti; aparati i instrumenti za provođenje, prebacivanje, transformaciju, akumulaciju, regulisanje ili kontrolu električne energije; aparati za snimanje, prenos ili reprodukciju podataka, zvuka ili slika; projektori; projektori za slike; magnetni nosači podataka; LED-ovi (svijetleće diode) i laserske diode (takođe i organske LED diode i laserske diode); moduli LED lampi, takođe za svrhe signalizacije; zasloni koji koriste LED tehnologiju; uređaji i računari za obradu podataka; električni i elektronički uređaji i aparati za rad, regulisanje i kontrolu rasvjetnih uređaja; električni i elektronički uređaji i aparati za rad, regulisanje i kontrolu rasvjetnih tijela i lampi; električni i elektronički uređaji i aparati za rad i regulisanje centralnog sistema kontrole zgrade; električni i elektronički uređaji i aparati za rad, regulisanje i kontrolu instalacija zgrade, moduli sučelja za sve prethodno navedene aparate i uređaje; vodiči svjetlosti; optički sprežnici; senzori; svjetlosne prepreke; električni starteri; drajveri; transformatori; elektroničke prigušnice; minijaturni transformatori; prigušne zavojnice; električne priključne letvice; kontaktni elementi uključujući utičnice, terminale, ovojnice, komutatore, električne prekidače (sklopke); kompjuterski programi i softveri svih vrsta (uključeni u ovu klasu); softverske aplikacije za

električne, elektroničke i komunikacijske uređaje; softverske aplikacije za rad, regulisanje i kontrolu rasvjetnih uređaja, softverske aplikacije za rad, regulisanje i kontrolu rasvjetnih tijela i lampi; softverske aplikacije za rad i regulisanje centralnih sistema kontrole zgrada; softverske aplikacije za rad, regulisanje i kontrolu instalacija zgrada; dijelovi svih prethodno navedenih roba uključenih u ovu klasu.;

11 Uređaji za rasvjetu, grijanje, proizvodnju pare, kuhanje, hlađenje, sušenje, ventilaciju, vodoopskrbu i uređaji za sanitarne svrhe; rasvjetni uređaji, posebno lampe i rasvjetna tijela; rasvjetni uređaji i rasvjetni sistemi koji se sastoje od uređaja, naročito na bazi svijetlećih dioda (LED-ova), također organskih LED-ova; LED lampe i LED rasvjetna tijela (uključena u ovu klasu); rasvjetne lampe na bazi LED-a kao i rasvjetni uređaji i sistemi sastavljeni od njih; rasvjetni moduli, naime moduli bazirani na LED-u (također bazirani na organskom LED-u) sa funkcijom rasvjete i za rasvjetne aplikacije; dijelovi svih prethodno navedenih roba uključenih u klasu 11.

(111) **BAZ1720485** (181) 10/10/2027
 (210) BAZ1720485A (220) 10/10/2017
 (151) 20/02/2020
 (732) **Levi Strauss & Co. Levi's Plaza,
 1155 Battery Street, San Francisco,
 California 94111, US**

(740) "INTELBIRO" d.o.o.

(591) crvena, bijela
 (540)



(531) 26.4,27.5,29.1

(511)

25 Odjeća, čizme, cipele i papuče, posebno sportska odjeća, hlače, košulje, jakne i kaputi za muškarce, žene i djecu.

(111) **BAZ1720486** (181) 11/10/2027
 (210) BAZ1720486A (220) 11/10/2017
 (151) 24/01/2020

(732) **SALBOS d.o.o. Tuzla Ljubače bb,
 75000 Tuzla, BA**

(740) DR DIANA PROTIĆ-TKALČIĆ &
 PARTNERS D.O.O.

(540)

SALBOS

(511)

29 Konzervirano, zamrznuto, sušeno i kuhano voće; hladetina (želei); džemovi, pekmezi, kompoti; konzervirano, zamrznuto, sušeno, kuhano i ukiseljeno povrće, pire od paradajza; sokovi od povrća, uključujući sok od paradajza; ajvar.;

30 So; začini; kečap; umaci, uključujući umak od paradajza; slačica; ocat; mirođije.;

31 Sirovi i neobrađeni poljoprivredni, akvakulturni, povrtlarski i šumski proizvodi; sirovo i neobrađeno žito i sjemenje; svježe voće i povrće, svježe vrtno bilje; prirodne biljke i cvijeće; lukovice, sadnice i sjeme za sadnju.;

43 Usluge okrepe (pružanje hrane i pića); pružanje privremenog smještaja.

(111) **BAZ1720487** (181) 11/10/2027
 (210) BAZ1720487A (220) 11/10/2017
 (151) 09/12/2019

(732) **Freej Sowaileh Restaurant branch
 of Safeer Nidaa for general trading
 Salmia, Block 34, Salem Al-Mubarak
 Street, Building 5, Ali Al-Mula
 complex, Floor 4, Office7&8, KW**

(740) Dragan Mićunović

(591) crvena, crna, žuta
 (540)



(531) 28.1,29.1

(511)

43 Ugostiteljske usluge hrane i pića; restoranske usluge; restorani za samoposluživanje; usluge kafića.

(111) **BAZ1720499** (181) 17/10/2027
 (210) BAZ1720499A (220) 17/10/2017
 (151) 13/01/2020
 (732) **“MBI DEVELOPMENT” d.o.o. Sarajevo
 ul. Lužansko polje broj 44, Ilidža, BA**
 (740) AMILA ETEROVIĆ
 (540)

RIVERINA MALL

(511)
 35 Oglašavanje; vođenje poslova; poslovno upravljanje;
 kancelarijski poslovi.;
 41 Obrazovne usluge; pripremanje obuke; razonoda;
 sportske i kulturne aktivnosti.;
 43 Usluge obezbjeđivanja hrane i pića; privremeni smještaj.

(111) **BAZ1720500** (181) 17/10/2027
 (210) BAZ1720500A (220) 17/10/2017
 (151) 13/01/2020
 (732) **“MBI DEVELOPMENT” d.o.o. Sarajevo
 ul. Lužansko polje broj 44, Ilidža, BA**
 (740) AMILA ETEROVIĆ
 (591) crna, bijela, lila, plava, zelena,
 narandžasta
 (540)



(531) 26.3,26.11,27.5,29.1
 (511)
 35 Oglašavanje; vođenje poslova; poslovno upravljanje;
 kancelarijski poslovi.;
 41 Obrazovne usluge; prepremanje obuke; razonoda;
 sportske i kulturne aktivnosti.;
 43 Usluge obezbjeđivanja hrane i pića; privremeni smještaj.

(111) **BAZ1720501** (181) 18/10/2027
 (210) BAZ1720501A (220) 18/10/2017
 (151) 06/01/2020
 (732) **PJSC Gazprom neft Kab. 2401,
 Ch. Pom., 1N, Liter A, Dom 3-5,
 Pochtamskaya Ulitsa, 190000, St.
 Petersburg, RU**
 (740) Advokatsko društvo Spaho d.o.o.
 Sarajevo
 (591) narandžasta, bijela
 (540)



(531) 25.3,26.4,27.5,29.1
 (511)
 4 Industrijska ulja i masti; maziva; jedinjenja za skupljanje
 prašine vlaženjem i vezivanjem; goriva (uključujući motorna
 tečna goriva) i materije za osvijetljavanje; svijeće i fitilji za
 osvijetljavanje.;
 32 Pivo, mineralne i sodne vode i druga bezalkoholna
 pića; pića od voća i voćni sokovi; sirupi i drugi preparati za
 proizvodnju pića.;
 37 Izgradnja; popravlanje; usluge instaliranja (instalacione
 usluge).

(111) **BAZ1720512** (181) 19/10/2027
 (210) BAZ1720512A (220) 19/10/2017
 (151) 21/02/2020
 (732) **SPORTSKE NOVOSTI d.d. Koranska
 2, 10000 Zagreb, HR**
 (740) DR DIANA PROTIĆ-TKALČIĆ &
 PARTNERS D.O.O.
 (591) crvena, bijela
 (540)



(531) 26.4,27.5,29.1

(511)

16 Papir, karton i proizvodi od tih materijala koji nisu obuhvaćeni drugim klasama; štamparski proizvodi; proizvodi za uvezivanje knjiga; fotografije; pribor za pisanje; ljepila (ljepljive tvari) za papirne proizvode ili za kućanstvo; slikarski pribor; kistovi; pisače mašine i kancelarijski pribor (osim namještaja); oprema za nastavu i obuku (osim aparata); plastični materijali za ambalažu (koji nisu obuhvaćeni drugim klasama); štamparska slova; klišeji.;

35 Oglašavanje i reklamiranje; vođenje komercijalnih poslova; komercijalna administracija; uredski poslovi.;

41 Obuka; stručno osposobljavanje; razonoda; sportske i kulturne djelatnosti.

(111) **BAZ1720513** (181) 19/10/2027

(210) BAZ1720513A (220) 19/10/2017

(151) 21/02/2020

(732) **T.A.J.M. doo Ivankovića Dolac bb, 88226 Kočerina, BA**

(591) smeđa, siva, crna

(540)



(531) 26.3,27.3,27.5,29.1

(511)

19 Kamen; kamen (predmeti isklesani iz kamena); kamen, građevinski; kipići od kamena; kipovi od kamena; mramor; nadgrobni kameni; nadgrobni spomenici, nemetalni; nadgrobni stećci, nemetalni; ploče za popločavanje, nemetalne; pločice za popločavanje, nemetalne; podne pločice, nemetalne; podovi, nemetalni; poprsja od kamena, betona ili mramora; spomenici, nemetalni; spomen-ploče, nemetalne; stubi stepeništa (nemetalne stubi); stupovi, nemetalni; vapnenac (kamen vapnenac); zidne obloge, nemetalne; zidne pločice, nemetalne.;

37 Iskorištavanje kamenoloma; konzultacije u svezi izgradnje.

(111) **BAZ1720514** (181) 19/10/2027

(210) BAZ1720514A (220) 19/10/2017

(151) 21/02/2020

(732) **“Green Stone” d.o.o. Sarajevo ul. Lužansko polje broj 44, Ilidža, BA**

(740) AMILA ETEROVIĆ

(540)

GREEN STONE

(511)

30 Kafa, čaj, kakao, šećer, pirinač, tapioka, sago, zamjena kafe; brašno i proizvodi od žitarica, hljeb, kolači, poslastice, sladoled; med, melasa, kvasac, prašak za pecivo; so, senf; sirće, sosovi (kao začini); začini; led.;

32 Pivo, mineralne i sodne vode i druga bezalkoholna pića; pića od voća i voćni sokovi; sirupi i drugi preparati za proizvodnju pića.;

43 Usluge obezbjeđivanja hrane i pića; privremeni smještaj.

(111) **BAZ1720515** (181) 19/10/2027

(210) BAZ1720515A (220) 19/10/2017

(151) 21/02/2020

(732) **“Green Stone” d.o.o. Sarajevo ul. Lužansko polje broj 44, Ilidža, BA**

(740) AMILA ETEROVIĆ

(591) siva, bijela, zelena

(540)



(531) 24.17,26.2,27.5,29.1

(511)

30 Kafa, čaj, kakao, šećer, pirinač, tapioka, sago, zamjena kafe; brašno i proizvodi od žitarica, hljeb, kolači, poslastice, sladoled; med, melasa, kvasac, prašak za pecivo; so, senf; sirće, sosovi (kao začini); začini; led.;

32 Pivo, mineralne i sodne vode i druga bezalkoholna pića; pića od voća i voćni sokovi; sirupi i drugi preparati za proizvodnju pića.;

43 Usluge obezbjeđivanja hrane i pića; privremeni smještaj.

- (111) **BAZ1720523** (181) 20/10/2027
 (210) BAZ1720523A (220) 20/10/2017
 (151) 27/01/2020
 (732) **Stefan Dušanić Skendera Kulenovića**
44, 76100 Brčko, BA
 (540)

ZARAC

(511)

29 Albumen, belančevine, za kulinarske namene; Alginati za kulinarske namene; Aloe vera za ljudsku ishranu; Aranžmani od obrađenog voća; Artičoke, konzervirane; Ajvar [konzervisana paprika]; Bademovo mleko; Bademovo mleko za kulinarske svrhe; Bezalkoholni punč od žumanaca; Belance od jaja; Bobičasto voće, konzervirano; Bodljikavi jastog, koji nije živ; Bubrežni loj za ishranu; Bulgogi [koreansko jelo od govedine]; Viršle; Viršle u kukuruznom testu na štapiću; Voće, konzervisano; Voće konzervisano u alkoholu; Voće, kuvano; Voće u konzervi; Voćna pulpa; Voćni žele; Voćni čips; Galbi [jelo od grilovanog mesa]; Goveđa supa; Grašak, konzervirani; Grickalice na bazi voća; Guakamol [pire od avokada]; Devičansko maslinovo ulje; Dehidrisano meso; Dehidrisano povrće; Divljač, koja nije živa; Ekstrakti algi za ishranu; Emovi; Eskamol [jestive larve mrava]; Želatin; Žele za ishranu; Žele od mesa; Živina, koja nije živa; Životinjska moždina, srž, za ishranu; Žumance od jaja; Zaledeno voće; Zamene za mleko; Zamrznuto-sušeno meso; Zamrznuto-sušeno povrće; Začinjeno koštunjavo voće; Inčuni, neživi; Kavijar; Kakao puter za ishranu; Kandirani orasi; Kefir [piće od mleka]; Kikiriki, pripremljen; Kikiriki puter; Kimči [jelo od fermentisanog povrća]; Kiseli krastavac; Kiseli kupus; Kiselo mleko; Knedle na bazi krompira; Kobasice; Kokos, osušeni; Kokosov puter; Kokosova mast; Kokosovo mleko; Kokosovo mleko za kulinarsku upotrebu; Kokosovo ulje za ishranu; Kompoti; Kondenzovano mleko; Konzervisan beli luk; Konzervisan pasulj; Konzervisana gomoljika, tartuf; Konzervisana riba; Konzervisana soja, za ishranu; Konzervisane pečurke; Konzervisano meso; Konzervisano povrće; Konzervisano sočivo; Koncentrati za bujon; Kora od voća; Krastavčići; Krvave kobasice; Kroketi; Kuvano povrće; Kukuruz šećerac, prerađen; Kukuruzno ulje za ishranu; Kumis [piće od mleka]; Lecitin za kulinarske namene; Lešnici, pripremljeni; Limunov soka za upotrebu u kulinarstvu; Liofilizovano meso; Meso; Mesne prerađevine; Mermelada; Masne supstance za proizvodnju jestive masti; Maslinovo ulje za ishranu; Masline, konzervisane; Margarin; Luk, konzervisan; Losos, neživ; Listići od krompira; Liofilizovano povrće; Meso u konzervi; Milk šejk; Mleveni badem; Mleko; Mleko od kikirikija za kulinarske svrhe; Mleko od kiririkija; Mleko u prahu; Mlečni fermenti za kulinarske namene; Morski krastavac, koji nije živ; Morski račići, koji nisu živi; Musevi od povrća; Mućena pavlaka, šlag; Namazi na bazi orašastih plodova; Namirnice na bazi ribe; Napici na bazi bademovog mleka; Napici na bazi kokosovog mleka; Napici na bazi mleka od kikirikija; Napici od mleka, u kojima mleko preovlađuje; Niskokalorični hrskavi krompir; Niskokalorični čips od krompira; Ovseno mleko; Ostrige, koje nisu žive; Pavlaka [biljna] na bazi povrća; Pavlaka [mlečni proizvod]; Palmino ulje za ishranu; Panirane kobasice; Paradajz pire; Pasta od plavog patlidžana; Pasta od povrća; Pahuljice od krompira; Pektin za kulinarske namene; Pečene morske (nori) alge; Pire od jabuka; Pirinčano mleko; Pirinčano

mleko za kulinarsku upotrebu; Povrće u konzervi; Polen pripremljen kao hrana; Preparati za pravljenje bujona; Preparati za supu od povrća; Prerađen orah; Proizvodi od mleka; Proteinsko mleko; Prstenovi od luka [pohovani luk]; Puter; Puter krem; Raženka [fermentisano pečeno mleko]; Rak, koji nije živ; Repino ulje za ishranu; Riba, koja nije živa; Riba u konzervi; Riblja ikra, pripremljena; Riblje brašno za ljudsku ishranu; Riblji želatin za ishranu; Riblji musevi; Riblji fileti; Salate od voća; Salate od povrća; Sardine, nežive; Sastojci za pripremanje supe; Svinjetina; Svinjska mast; Semenke, pripremljene; Sir; Sirište, sirilo; Slanina; Smetana [kisela pavlaka]; Smeše koje sadrže mast za kriške hleba; Smrznuto voće; Sok od paradajza za kuvanje; Sokovi od povrća za kuvanje; Sos od brusnice [kompot]; Sojino mleko; Sojino ulje za ishranu; Suvo grožđe; Suncokretove semenke, pripremljene; Suncokretovo ulje za ishranu; Supe; Surutka; Susamovo ulje za ishranu; Suhomesnati proizvodi; Sušeno povrće; Tahini [namaz od susama]; Tofu; Tunjevina, neživa; Urme; Usoljena riba; Usoljeno meso; Uštipci, krofne od krompira; Ulja za ishranu; Ulje od semena lana za kulinarske namene; Ulje palminih koštica za ishranu; Falafel; Fermentisano mleko; Haringe, nežive; Humus [namaz od leblebija]; Creva za kobasice, prirodna ili veštačka; Čaure svilene bube za ljudsku ishranu; Škampi, račići, koji nisu živi; Škembici; Školjke kapice, koja nisu žive; Školjke, koje nisu žive; Školjke, ljuskari, koji nisu živi; Šunka; Đumbirov džem; Jakitori [japanski ražnjići od pileline]; Jastozi, koji nisu živi; Jaja; Jaja puževa za jelo; Jaja u prahu; Jestiva ptičja gnezda; Jestive masti; Jestivi insekti, neživi; Jestivo ulje od kostiju; Jetra; Jetrena pašteta; Jogurt; Ljuskari, koji nisu živi.;

32 Ale pivo od đumbira; Aperitivi, bezalkoholni; Bademov sirup; Bezalkoholna pica; Bezalkoholna pića od aloe vera; Bezalkoholni voćni ekstrakti; Bezalkoholni voćni napici; Bezalkoholni napici na bazi meda; Bezalkoholni napici sa ukusom čaja; Bezalkoholni napici sa ukusom kafe; Vode [pića]; Voćni nektar [bezalkoholni]; Voćni sokovi; Gazirana voda; Ekstrakti hmelja za proizvodnju piva; Izotonični; Kvas [bezalkoholni napitak]; Kokteli, bezalkoholni; Kokteli na bazi piva; Koncentrati za pravljenje napitaka; Limunade; Litijum voda; Mineralna voda [piće]; Napici za sportiste obogaćeni proteinima; Napici od soje, osim zamena za mleko; Napici na bazi pirinča, koji nisu zamena za mleko; Osvežavajuća bezalkoholna pica; Pivo; Pivski slad; Pilule za gaziranje pica; Pića od surutke; Praškovi za gaziranje pica; Preparati za pravljenje gazirane vode; Preparati za pravljenje likera; Preparati za pravljenje mineralne vode; Preparati za pravljenje napitaka; Sarsaparila [bezalkoholni napitak]; Selters voda; Sirupi za limunade; Sirupi za pica; Sladno pivo; Sladovina; Smutis [kašasti napici od voća ili povrća]; Soda voda; Sok od paradajza [piće]; Sok od jabuke, bezalkoholni; Sokovi od povrća [pića]; Stone vode; Šerbeti [pića]; Šira.;

33 Alkohol od pirinča; Alkoholna esencije; Alkoholna pića, izuzev piva; Alkoholna pića koja sadrže voće; Alkoholni ekstrakti; Aniset [liker]; Aperitivi; Arak; Baijiu [kinesko piće od destilovanog alkohola]; Biteri [gorka alkoholna pića]; Brendi; Vino; Vodka; Viski; Voćni ekstrakti, alkoholni; Destilovana pica; Digestivi [likeri i žestoka pića]; Žestoka pica; In; Kiršč, višnjevača; Kokteli; Kruškovača; Kurakao; Liker od anisa; Liker od pepermint; Likeri; Medovina; Nira [alkoholno piće na bazi šećerne trske]; Piket.

- (111) **BAZ1720524** (181) 20/10/2027
 (210) BAZ1720524A (220) 20/10/2017
 (151) 27/01/2020
 (732) **Stefan Dušanić Skendera Kulenovića**
44, 76100 Brčko, BA
 (540)

ZARICA

(511)

29 Albumen, belančevine, za kulinarske namjene; alginati za kulinarske namjene; aloe vera za ljudsku ishranu; aranžmani od obrađenog voća; artičoke, konzervirane; ajvar [konzervisana paprika]; bademovo mlijeko; bademovo mlijeko za kulinarske svrhe; bezalkoholni punč od žumanaca; bjelance od jaja; bobičasto voće, konzervirano; bodljikavi jastog, koji nije živ; bubrežni loj za ishranu; bulgogi [koreansko jelo od govedine]; viršle; viršle u kukuruznom testu na štapiću; voće, konzervisano; voće konzervisano u alkoholu; voće, kuvano; voće u konzervi; voćna pulpa; voćni žele; voćni čips; galbi [jelo od grilovanog mesa]; goveđa supa; grašak, konzervirani; grickalice na bazi voća; guakamol [pire od avokada]; djevičansko maslinovo ulje; dehidrisano meso; dehidrisano povrće; divljač, koja nije živa; ekstrakti algi za ishranu; emovi; eskamol [jestive larve mrava]; želatin; žele za ishranu; žele od mesa; živina, koja nije živa; životinjska moždina, srž, za ishranu; žumance od jaja; zaleđeno voće; zamjene za mlijeko; zamrznuto-sušeno meso; zamrznuto-sušeno povrće; začinjeno koštunjavo voće; inčuni, neživi; kavijar; kakao puter za ishranu; kandirani orasi; kefir [piće od mlijeka]; kikiriki, pripremljen; kikiriki puter; kimči [jelo od fermentisanog povrća]; kiseli krastavac; kiseli kupus; kiselo mlijeko; knedle na bazi krompira; kobasice; kokos, osušeni; kokosov puter; kokosova mast; kokosovo mlijeko; kokosovo mlijeko za kulinarsku upotrebu; kokosovo ulje za ishranu; kompoti; kondenzovano mlijeko; konzervisani beli luk; konzervisani pasulj; konzervisana gomoljika, tartuf; konzervisana riba; konzervisana soja, za ishranu; konzervisane pečurke; konzervisano meso; konzervisano povrće; konzervisano sočivo; koncentri za bujon; kora od voća; krastavčići; krvave kobasice; kroketi; kuvano povrće; kukuruz šećerac, prerađen; kukuruzno ulje za ishranu; kumis [piće od mlijeka]; lecitin za kulinarske namjene; lešnici, pripremljeni; limunov soka za upotrebu u kulinarstvu; liofilizovano meso; meso; mesne prerađevine; mermelada; masne supstance za proizvodnju jestive masti; maslinovo ulje za ishranu; masline, konzervisane; margarin; luk, konzervisani; losos, neživ; listići od krompira; liofilizovano povrće; meso u konzervi; milk šejk; mljeveni badem; mlijeko; mlijeko od kikirikija za kulinarske svrhe; mlijeko od kikirikija; mlijeko u prahu; mliječni fermenti za kulinarske namjene; morski krastavac, koji nije živ; morski račići, koji nisu živi; musevi od povrća; mućena pavlaka, šlag; namazi na bazi orašastih plodova; namirnice na bazi ribe; napici na bazi bademovog mlijeka; napici na bazi kokosovog mlijeka; napici na bazi mlijekoao od kikirikija; napici od mlijeka, u kojima mlijeko preovlađuje; niskokalorični hrskavi krompir; niskokalorični čips od krompira; ovseno mlijeko; ostrige, koje nisu žive; pavlaka [biljna] na bazi povrća; pavlaka [mlečni proizvod]; palmino ulje za ishranu; panirane kobasice; paradajz pire; pasta od plavog patlidžana; pasta od povrća; pahuljice od krompira; pektin za kulinarske namjene; pečene morske (nori) alge; pire od jabuka; pirinčano mlijeko; pirinčano

mlijeko za kulinarsku upotrebu; povrće u konzervi; polen pripremljen kao hrana; preparati za pravljenje bujona; preparati za supu od povrća; prerađeni orah; proizvodi od mlijeka; proteinsko mlijeko; prstenovi od luka [pohovani luk]; puter; puter krem; raženka [fermentisano pečeno mlijeko]; rak, koji nije živ; repino ulje za ishranu; riba, koja nije živa; riba u konzervi; riblja ikra, pripremljena; riblje brašno za ljudsku ishranu; riblji želatin za ishranu; riblji musevi; riblji fileti; salate od voća; salate od povrća; sardine, nežive; sastojci za pripremanje supe; svinjetina; svinjska mast; semenke, pripremljene; sir; sirište, sirilo; slanina; smetana [kisela pavlaka]; smeše koje sadrže mast za kriške hleba; smrznuto voće; sok od paradajza za kuvanje; sokovi od povrća za kuvanje; sos od brusnice [kompot]; sojino mlijeko; sojino ulje za ishranu; suvo grožđe; suncokretove semenke, pripremljene; suncokretovo ulje za ishranu; supe; surutka; susamovo ulje za ishranu; suhomesnati proizvodi; sušeno povrće; tahini [namaz od susama]; tofu; tunjevina, neživa; urme; usoljena riba; usoljeno meso; uštipci, krofne od krompira; ulja za ishranu; ulje od sjemena lana za kulinarske namjene; ulje palminih koštica za ishranu; falafel; fermentisano mlijeko; haringe, nežive; humus [namaz od leblebija]; crijeva za kobasice, prirodna ili veštačka; čaure svilene bube za ljudsku ishranu; škampi, račići, koji nisu živi; škembici; školjke kapice, koja nisu žive; školjke, koje nisu žive; školjke, ljuskari, koji nisu živi; šunka; đumbirov džem; jakitori [japanski ražnjići od piletine]; jastozi, koji nisu živi; jaja; jaja puževa za jelo; jaja u prahu; jestiva ptičja gnijezda; jestive masti; jestivi insekti, neživi; jestivo ulje od kostiju; jetra; jetrena pašteta; jogurt; ljuskari, koji nisu živi.;

32 Ale pivo od đumbira; aperitivi, bezalkoholni; bademov sirup; bezalkoholna pića; bezalkoholna pića od aloe vera; bezalkoholni voćni ekstrakti; bezalkoholni voćni napici; bezalkoholni napici na bazi meda; bezalkoholni napici sa ukusom čaja; bezalkoholni napici sa ukusom kafe; vode [pića]; voćni nektar [bezalkoholni]; voćni sokovi; gazirana voda; ekstrakti hmelja za proizvodnju piva; izotonici; kvas [bezalkoholni napitak]; kokteli, bezalkoholni; kokteli na bazi piva; koncentri za pravljenje napitaka; limunade; litijum voda; mineralna voda [piće]; napici za sportiste obogaćeni proteinima; napici od soje, osim zamena za mlijeko; napici na bazi pirinča, koji nisu zamjena za mlijeko; osvježavajuća bezalkoholna pića; pivo; pivski slad; pilule za gaziranje pića; pića od surutke; praškovi za gaziranje pića; preparati za pravljenje gazirane vode; preparati za pravljenje likera; preparati za pravljenje mineralne vode; preparati za pravljenje napitaka; sarsaparila [bezalkoholni napitak]; selters voda; sirupi za limunade; sirupi za pića; sladno pivo; sladovina; smutis [kašasti napici od voća ili povrća]; soda voda; sok od paradajza [piće]; sok od jabuke, bezalkoholni; sokovi od povrća [pića]; stone vode; šerbeti [pića]; šira.;

33 Alkohol od pirinča; alkoholna esencije; alkoholna pića, izuzev piva; alkoholna pića koja sadrže voće; alkoholni ekstrakti; aniset [liker]; aperitivi; arak; baijuu [kinesko piće od destilovanog alkohola]; biteri [gorka alkoholna pića]; brendi; vino; vodka; viski; voćni ekstrakti, alkoholni; destilovana pića; digestivi [likeri i žestoka pića]; žestoka pića; višnjevača; kokteli; kruškovača; kurakao; liker od anisa; liker od pepermint; likeri; medovina; nira [alkoholno piće na bazi šećerne trske]; piket.

- (111) **BAZ1720525** (181) 20/10/2027
 (210) BAZ1720525A (220) 20/10/2017
 (151) 21/02/2020
 (732) **HASKY SPORT D.O.O. TRAVNIK Aleja Konzula br. 5, Travnik, BA**
 (591) boja zlata
 (540)



(531) 26.11,27.5,27.7,29.1

(511)

24 Zastave od tekstila ili plastike; zastavice od tekstila ili plastike.;

25 Odjeća, obuća i pokrivala za glavu; šalovi; čarape.

- (111) **BAZ1720530** (181) 24/10/2027
 (210) BAZ1720530A (220) 24/10/2017
 (151) 16/01/2020
 (732) **GRAFOTISAK d.o.o. GRUDE Blage Zadre 26, 88340 Grude, BA**
 (591) crna, crvena, bijela
 (540)

(531) 21.3,24.17,27.3,27.5,29.1

(511)

2 Akrilne boje; Akrilne boje za umjetnike; Alizarinske boje; Akvarel boje; Aluminijske boje; Aluminijski prah za bojenje; Anato [bojilo]; Anilinske boje; Anorganski pigmenti; Antivegetativne boje; Bazična bojila [kationske boje]; Bitumenski lak; Bojajuće tvari za namirnice; Bojajuće drvo; Boje (aglutinirane za boje) [veziva]; Boje i sredstva za pranje; Boje od naftola; Boje od sintetičke smole; Boje

otporne na vatru; Boje otporne na vlagu; Boje [tinkture]; Boje za drvo; Boje za keramiku; Boje za kožne proizvode; Boje za korištenje na tkaninama; Boje za obuću; Boje za plastiku; Boje za umjetnost i obrte; Boje za zaštitni sloj; Bojila; Indigo [bojilo]; Gumigut za bojenje; Glazure [boje, lakovi]; Francuska politura; Fluorescentne boje; Fiksativi [firnis]; Emajli za slikarstvo; Emajli za bojenje; Emajli [lakovi]; Direktno boje; Cinober; Cinkov oksid [pigment]; Čađa [pigment]; Čađa [bojilo]; Brončani prah za bojenje; Bojila za uporabu u proizvodnji papira; Bojila za uporabu u proizvodnji tiskarske tinte; Bojila za uporabu u proizvodnji boja; Bojila za uporabu u proizvodnji plastičnih spojeva za modeliranje; Bojila za uporabu u proizvodnji farmaceutskih proizvoda; Bojila za uporabu u proizvodnji sapuna; Jestive tinte; Karamel [bojilo za hranu]; Keramičke boje; Kisele boje; Kit za ispunjavanje šupljina; Kobaltov oksid kao bojilo; Kolofonij; Koloranti za drvo; Kopal; Lak od kopala; Lakovi i lazure; Metali u prahu za slikarstvo, dekoraterstvo, tisak i umjetnost; Metalne folije za slikarstvo, dekoraterstvo, tisak i umjetnost; Metalne tiskarske boje; Miješane boje; Minij; Mješavine za tiskanje [tinta]; Napunjeni spremnici za jestive tinte, za pisače; Organski pigmenti; Papir za bojenje uskršnjih jaja [pisanica]; Patrone za tonere [pune] za laserske pisače; Pigmenti; Premazi; Razrjeđivači za boje; Prirodne boje; Pripravci za razrjeđivanje boje; Pripravci za bojenje hrane; Razrjeđivači za boje; Razrjeđivači za lakove; Šafran [bojilo]; Sandarak; Šelak; Sikativi za boje [sredstva za sušenje]; Sintetičke boje; Suhe tinte; Svjetleće boje; Teklinasta smola; Temeljni premaz; Termokromske tinte za tiskanje; Tinta za duboki tisak; Tinta za pisače; Tinte za graviranje; Tinte za tiskanje; Tipografska tinta; Tiskarska tinta; Tiskarski i fotokopirni uređaji (umeci s tintom); Toner za tiskanje; Toneri [tinte] za fotokopirne uređaje; Toneri za fotokopirne aparate [boja]; Tvari za vezivanje boja; Tvari za zgušnjavanje boja; Uljane boje; Uljane boje za uporabu u umjetnosti; Uljne boje; Ulošci s tintom (puni) za pisače; Ulošci s tonerom, punjeni, za tintne pisače; Ulošci s tonerom, punjeni, za laserske pisače; Vatrootporne boje; Vezivna sredstva za boje; Vodene boje; Vodene boje za uporabu u umjetnosti; Vodeni boja (Sredstva za fiksiranje); Vodootporne boje; Zgušćivači boja. ;

9 Filtri za zaslone; Filtri za zaslone prilagođeni za korištenje s računalnim monitorima; Filtri za zaslone prilagođeni korištenju s tablet računalima; Fontovi za tisak koji se mogu preuzimati; Foto pisači; Fotografске folije; Fotokopirni uređaji; Futrole prilagođene prijenosnim računalima; Futrole za džepne kalkulatore; Futrole za elektroničke dnevnike; Futrole za tablet računala; Glave za računalne pisače; Inkjet pisači u boji; Interaktivni DVD-ovi; Kablovi za pisače; Kalkulatori; Kartice (Magnetske ili kodirane -); Kartice s čipom; Kartice za USB otvor; Kazete za čišćenje glava čitača; Kompaktni diskovi [audio i video]; Kompaktne optičke ploče [diskovi]; Kodirane magnetne kartice; Kodirane kartice za otključavanje; Kodirane identifikacijske kartice; Kodirane kartice; Kodirane kartice s integriranim krugovima; Kontrolni satovi [uređaji za evidenciju radnog vremena]; Laserski diskovi; Kutomjeri za mjerenje; Kutomjeri [mjerni instrumenti]; Kutomjeri; Kutna ravnala za mjerenje; Kutije za baterije; Magnetne identifikacijske kartice; Magnetne diskete; Magnetne trake; Magnetni diskovi; Magnetni nosači podataka; Memorije za računala; Mehanički natpisi; Mehanički kalkulatori; Matematički instrumenti; Maske za dlanovnike; Metri [mjerni pribor]; Miš [oprema za obradu podataka]; Miš [računalna oprema]; Mjerni instrumenti; Mjerna ravnala; Mjerila; Monitori [računalna oprema]; Monitori [računalni programi]; Monitori računala; Mrežni punjači; Multimedijiski projektori; Nemehanički pisači;

Navlake za uređaje za pohranu podataka; Navlake za uređaje za pohranu glazbe; Navlake za telefone; Navlake za tablet računala; Navlake za sunčane naočale; Navlake za prijenosna multimedijnske čitače; Navlake za prijenosna računala; Navlake za pametne telefone; Navlake za MP3 uređaje; Navlake za digitalne medijske čitače; Navlake (specijalne navlake za fotografske aparate i instrumente); Oglasne ploče (Elektroničke -); Okviri za dijapozitive; Okviri za zaslone računala; Optički čitači znakova; Oprema za obradu teksta; Oprema za obradu podataka; Oprema za čitanje kartica; Osvjetljeni reklamni natpisi; Papirne navlake za telefonske slušalice; Pisači bar kodova; Planeri i organizatori koji se mogu preuzeti i ispisati; Podatkovni kompaktni diskovi; Podloge za miša; Podloge za optičke za podatke; Podloge za šaku za rad s informatičkom opremom; Podložak za hlađenje prijenosnih računala; Pomoćne tiskane ploče; Pomična mjerila; Pogoni za tvrde diskove; Pogonske jedinice za diskove; Pogoni optičkih diska; Prazne diskete; Prazne digitalne audio kazete; Prazne kartice s integriranim sklopom [prazne pametne kartice]; Prazne kazete za pohranu računalnih podataka; Prazne magnetne trake za magnetofone; Prazne magnetske računalne trake; Prazne pametne kartice; Prazne patrone za tintu za pisače i fotokopirne uređaje; Prazne tintne patrone za strojeve za fotokopiranje; Prazne USB kartice; Prazni audio diskovi; Prazni CD-ROM-ovi za snimanje zvuka ili videa; Prazni DVD-ovi; Prazni DVD-ovi za snimanje; Prazni magnetski diskovi; Prazni magnetski nosači podataka; Prazni spremnici za toner, za pisače; Prazni tvrdi diskovi za računala; Prijenosna računala; Procesori podataka; Programi za obradu podataka; Računala, džepna; Punjači za telefonske baterije; Punjive baterije; Punjači baterije; Računalni hardver; Računalni memorijski uređaji; Računalni monitori; Računalni pomoćni programi za upravljanje datotekama; Reklame s pozadinskim osvjetljenjem; Remenčići za mobilne telefone; Registarske blagajne; Ravnala za mjerenje; Ravnala označena mjernim jedinicama; Ravnala na preklapanje; Rasteri za fotografske; Rokovnici (Elektronički -); Šestari [mjerni instrumenti]; Snimači CD-a; Snimači magnetnih traka; Slušalice; Štapovi za samofotografiranje [ručni monopodij]; Štampači za računala; Stalci za kamere [fotoaparate]; T-ravnala za mjerenje; Sustavi za obradu podataka; Sušenje fotografija (uređaji za sušenje fotografija); Torbice prilagođene za fotoaparate; Torbe za uređaje za pohranu podataka; Torbe za računala [prilagođene]; Torbe za prijenosna računala; Torbe prilagođene za fotografsku opremu; Tiskane pločice; Tipkovnice računala; Torbice za naočale; Ukrasni magneti; Uređaji s magnetnom vrpcom [informatika]; Uređaji i instrumenti za crtanje prilagođeni za uporabu s računalom; Uređaji za bilježenje vremena i datuma; Uređaji za bilježenje događaja; Uređaji za diktiranje; Uređaji za fakturiranje; Uređaji za kontaktno kopiranje; Uređaji za nastavu i poduku; Uređaji za obrađivanje teksta; Uređaji za obradu informacija; Uređaji za obradu podataka; Uređaji za obradu teksta; Uređaji za otiskivanje vremena i datuma; Uređaji za pohranu podataka; Uređaji za povećanje [fotografija]; Uređaji za primanje i slanje poruka faks; Uređaji za provjeru novčanica; Uređaji za testiranje tiskanih pločica; Uređaji za slanje faksimila; Uređaji za reprodukciju kompaktnih diskova; Uređaji za punjenje baterija; Uređaji za provjeru podataka s magnetnih kodiranih kartica; Uredski strojevi za bušene kartice; USB adapteri; USB stickovi slični kreditnim karticama; USB uređaji [USB stickovi]; Višeslojne tiskane pločice; Višenamjenske računalne tipkovnice; Zapisivači podataka; Zaslone [fotografija]; Zaslone za video prikazivanje; Zaslone za projiciranje [ekrani]; Zaštitne folije

prilagođene za zaslone računala; Zaštitne folije prilagođene za pametne telefone; Zaštitne futrole za MP3 uređaje; Zbrajači [strojevi].;

16 Adresari; Albumi; Akvareli; Ambalaža od škroba; Ambalaža [za oblaganje i punjenje] od papira ili kartona; Aparati i strojevi za uvezivanje [uredski pribor]; Atlasi; Automatski dozatori ljepljiva za uredsku uporabu; Automatski strojevi za spajalice za uredsku uporabu; Beskonačni papir; Bijeli karton; Bilježnice; Bilježnice sa spiralnim uvezom; Bilježnice za diktate; Bilježnice za pisanje; Bilježnice za pisanje ili crtanje; Bilježnice za vježbanje rukopisa; Bilteni (novinske brošure); Bjelokosni papir; Blokovi [karneti]; Blokovi papira; Blokovi [papirni proizvodi]; Blokovi za bilješke s nevezanim listovima papira; Blokovi za bilježenje rezultata; Blokovi za skiciranje; Blokovi za zapisivanje; Bojice; Božićne čestitke; Brisači; Brisači tinte; Brisači za bijele ploče; Brisači za krede; Brisači za olovke; Brisači za pera; Brisači za ploče za pisanje; Brojevi [tiskarski znakovi]; Brošure; Bušilice za papir [uredski pribor]; Časopisi [periodike]; Čelična pera; Čelična slova; Čestitke; Celofanski papir; Celulozna acetatna folija za pakiranje; Celulozne maramice; Cestovne karte; Crtače daske; Crteži; Dekorativne papirne mašine za umotavanje; Digitalni tiskarski papir; Dijagrami; Dječje slikovnice; Djelomično tiskani obrasci; Dnevници; Dnevници [brodska evidencija]; Dnevници [knjigovodstvo]; Dopisnice za najavlivanje posebnih prilika; Držači bilježnica; Držači listova; Držači ljepljivih traka [uredski pribor]; Držači papira za pisanje; Držači spajalica; Držači spajalica za papir; Držači stolnog pribora; Držači stranica knjiga; Držači za obične i kemijske olovke; Držači za olovke; Držači za pisma; Držala za pera; Džepići za putovnice; Džepne zaštite za kemijske olovke; Džepni dnevници; Džepni kalendari; Džepni rokovnici; Električna šiljila za olovke; Električne klamerice za urede; Električne spajalice za uredsku uporabu; Električni otvarači pisama; Električni pisači strojevi; Elektronički pisači strojevi; Elektrostatski papir; Elementi za pisače strojeve; Etikete koje nisu od tkanine; Etikete s cijenama; Etikete za adrese; Etikete za označavanje; Fascikli; Fascikli [papirni proizvodi]; Figurice od kaširanog papira; Filtar-papir; Flomasteri [markeri]; Flomasteri za crtanje; Flomasteri za suho brisanje; Fluorescentni papir; Folije od papira ili plastike za održavanje vlage [za pakiranje hrane]; Folije od plastike za umotavanje; Folije od plastike za pakiranje; Fotografije; Fotografije (uređaji za lijepljenje fotografija); Fotografije [tiskane]; Fotografske; Francuski krivuljari; Futrole za čekovne knjižice; Futrole za flipchart ploče; Futrole za olovke; Futrole za putovnice; Galvanoplastika; Geografski leksikoni; Glazbene čestitke; Glina za modeliranje; Globusi; Godišnjaci [tiskana izdanja]; Godišnji planeri; Grafičke umjetničke reprodukcije; Grafički ispisi; Grafički umjetnički ispisi; Grafovi; Gravure; Gravure [reprodukcije]; Gumene trake [pisači pribor]; Gumeni pečati; Gumeni pečati za dokumente; Gumice za brisanje; Gumirane trake [papirni proizvodi]; Gumirani papir; Gumirano planto za papirne proizvode; Hektografi; Histoški uzorci [obrazovni materijal]; Igle za trasiranje za potrebe crtanja; Ilustracijske ploče; Ilustrirane bilježnice; Ilustrirane zidne karte; Ilustrirane zidne karte za obrazovne svrhe; Ilustrirani romani; Imprinteri kreditnih kartica za uredsku uporabu; Imprinteri za ručno otiskivanje kreditnih kartica; Indeksne kartice [uredski pribor]; Indigo papir; Indikator datuma; Informativna pisma; Informativne brošure; Informativne knjige; Informativni listovi; Instrumenti za crtanje; Ispisi u boji; Ispisi u obliku slika; Japanski papir; Jastučići za pečate; Kalendari; Kalendari s kidanjem stranica; Kaligrafski papir; Kaligrafski uraci; Karbon papir;

Karikature; Kartice za bilješke; Kartice za indeksiranje; Kartice za upisivanje podataka; Karton od drvene kaše; Karton u boji; Karton za pakiranje; Kartonska ambalaža; Kartonske cijevi; Kartonske kutije; Kartonske izložbene kutije; Kartonske kutije za poklone za zabave; Kartonske kutije za šešire; Kartonske pozadine za uvezivanje knjiga; Kartonske sklopive kutije za pakiranje; Kartonske viseće etikete; Kartonski ili papirnati omoti za boce; Kartonski plakati; Kartotečne kutije za pohranjivanje poslovnih i osobnih dokumenata; Kartotečne kutije za pohranjivanje časopisa; Kaširani papir; Katalozi; Kemijske gel olovke; Kemijske olovke; Kemijske olovke od plemenitog metala; Kemijske olovke s poroznim vrhom; Kineske tinte; Kistovi; Kistovi za crtanje; Kistovi za pisanje; Klišei s adresama; Klišei [stereotipovi]; Knjiga salda; Knjige; Knjige aktivnosti; Knjige aktivnosti za djecu; Knjige gostiju; Knjige izdataka; Knjige novčanih primitaka; Knjige obaveza; Knjige poslovne evidencije; Knjige potpisa; Knjige s indeksima; Knjige s pričama; Knjige uvezane žicom; Knjige za crtanje; Knjige za slikanje; Kolaži; Konac za uvezivanje knjiga; Kopirni papir; Korektor u foliji za pisaće mašine; Korektor u olovci za pisaće mašine; Korektor u traci [uredski pribor]; Korektor u traci za pisaće mašine; Korektori, tekući [uredski pribor]; Korice knjiga; Korice za blokove s čekovima; Korice za bankarske knjižice; Korice za čekovne knjižice; Korice za knjige; Korice za tjedne planere; Košare za pisma; Košuljice za čekovnu knjižicu; Košuljice za držanje i zaštitu poštanskih maraka; Košuljice za knjige; Košuljice za spise; Koturi [špule] za pisaće strojeve; Kožni omoti za knjige; Kožni omoti za rokovnike; Kreda u spreju; Kreda za kamenotisak [litografiju]; Kreda za litografiju; Kreda za obilježavanje; Kreda za pisanje; Krede za obilježavanje; Krep papir za izradu papira za matrice; Kristal papir; Krivuljari [lenjiri]; Križaljke; Krojačke krede; Kromolitografija; Kserografski papir; Kugle sa slovima za pisaće strojeve; Kuglice za kemijske olovke; Kuponi; Kutije i kistovi za slikanje; Kutije napravljene od vlaknastih ploča; Kutije od papira ili kartona; Kutije s indeksnim karticama; Kutije s priborom za pisanje [komplet]; Kutije za olovke; Kutije za papirnatu robu; Kutije za pečate; Kutije za poštanske marke; Kutije za šablone; Kutije za slikarske boje [školski pribor]; Kutnici za crtanje; Kvačice [uredski pribor]; Kvačice za olovke; Kvačice za pisma; Kvalitetni uredski papir; Kvasilice za ljepljive površine [uredski pribor]; Ladice za držanje instrumenata za crtanje; Ladice za držanje instrumenata za izradu nacrti; Ladice za olovke; Laminirani papir; Lateks ljepilo za uredsku ili kućansku uporabu; Letci; Listovi impregnirani tintom za uređaje za umnožavanje; Listovi od viskoze za ambalažu; Listovi [papirnati proizvodi]; Listovi reciklirane celuloze za umotavanje; Listovi s komemorativnim markicama; Listovi za bodove; Litografski umjetnički radovi; Ljepenka; Ljepila za papirne proizvode ili kućanske potrebe; Ljepilo u olovci za uredske potrebe; Ljepljive trake za kancelarijsku ili kućansku uporabu; Ljepljiva plastična folija za pakiranje; Ljepljiva plastična folija za postavljanje slika; Ljepljivi kutnici za fotografije; Magnetske ploče za raspored aktivnosti i sastanaka; Malč papir; Male školske ploče; Manilske koverti; Manilske ploče; Manilski papir; Mape [uredski pribor]; Mape za dokumente [uredski pribor]; Mape za nacрте; Mape za spise; Markeri; Markeri [flomasteri]; Markeri s bojom; Markeri s vlaknastim vrhom; Markeri za knjigu; Markeri za kožu; Markeri za moko brisanje; Marketinški letci; Markice (Poštanske -); Masa za modeliranje; Masni papir; Materijal za obuku (osim uređaja); Materijali za crtanje; Materijali za modeliranje; Materijali za omatanje knjiga; Materijali za pakiranje od recikliranog papira; Materijali za uvezivanje knjiga; Materijali za uvezivanje

knjiga i dokumenata; Matrice za umnožavanje [šablone]; Metalik poklon papir; Milimetarski papir; Mjesečni planeri; Modeli za vezenje; Monografije; Nacrti; Nalivpera; Naljepnice; Naljepnice od papira; Naljepnice [papirnati proizvod]; Naprave za kopiranje; Narudžbenice; Nastavci za krede; Natpisi od papira ili kartona; Navlake za bilježnice; Navlake za krojeve; Navlake za valjke za nanošenje boja; Nebeletrističke knjige; Nebeski globusi; Neizrezane i nesavijene kartonske ploče; Neoznačena ravnala; Nepremazani karton; Npropustan celofanski papir; Neproziran papir; Notesi; Novele; Novinarske bilježnice; Novine; Novine sa stripovima; Novinski papir; Noževi za jetkanje; Noževi za papir [uredski pribor]; Numeratori; Obrasci; Obrazovna izdanja; Obrazovne knjige; Ofsetni papir; Oglasne ploče od papira ili kartona; Okretni kružni dijagrami; Okviri za fotografije ili umjetničke slike; Okviri za tiskanje; Olovke; Olovke s grafitnom minom [tehničke olovke]; Olovke s gumicom za brisanje; Olovke u boji; Olovke za bojanje; Olovke za crtanje; Olovke za mine [tehničke olovke]; Olovke za slikanje; Omoti s mjehurićima zraka (Plastični -) za umotavanje ili pakiranje; Omoti [uredski materijal]; Omoti za čekovnu knjižicu; Omotnice [papirnati proizvod]; Omotnice za uredsku uporabu; Oplata za valoviti karton; Oprema za pisanje; Oprema za umjetnike; Organizeri za sortiranje bilježaka; Organizeri za uredsku uporabu; Orijentalne tablice od tinte; Ormarići za papirne proizvode [uredske potreštine]; Oslonci slikarima za ruku; Otisnute knjige iz područja glazbenog obrazovanja; Otisnuti kalendari; Otvarači za pisma od plemenitog metala; Ovlaživači prstiju [uredski pribor]; Ovojnice za knjige; Označivači stranica u knjizi; Oznake za indeksne kartice; Oznake za knjige; Paleta za slikare; Pantografi [pribor za crtanje]; Papir i karton; Papir od drva; Papir od drvene pulpe; Papir od prerađenog konoplja; Papir osjetljiv na toplinu; Papir otporan na kiselinu; Papir otporan na plijesan; Papir u rolama za pisaće; Papir u roli za prikaz promjenjivih podataka [tiskanica]; Papir za ambalažu; Papir za časopise; Papir za crtanje; Papir za elektrokardiografiju; Papir za etikete; Papir za imenike [adresare]; Papir za izradu vrećica; Papir za laserske pisaće; Papir za note; Papir za omotnice; Papir za ormare [parfimirani ili neparfimirani]; Papir za pisaći stroj; Papir za pisanje; Papir za podstavljanje; Papir za publikacije; Papir za provjeru tiskanog materijala; Papir za radiografe; Papir za razglednice; Papir za reprodukcije; Papir za šablone [papir za ciklostil]; Papir za telefaks; Papir za termičko preslikavanje; Papir za umnožavanje dokumenata; Papir za umotavanje i pakiranje; Papir za uporabu u proizvodnji tapeta; Papir za uređaje za upisivanje; Papiri za zapisivanje; Papirnata vrpca; Papirne etikete; Papirne ili kartonske etikete; Papirne ili kartonske kutije; Papirne kutije za nošenje; Papirne kutije za šešire; Papirne kutije za spremanje čestitki; Papirne mašne; Pečati koji ostavljaju otisak; Pečati; Pauspapiri [za precrtavanje]; Paus-papir; Pastele; Pastele u boji; Parafinski papir; Papirni šablono; Papirnati znakovi; Papirnati uredski pribor; Papirnati pribor za pisanje; Papirnati pribor; Papirnati plakati; Papirnati pečati; Papirnati blokovi; Papirne vrećice; Papirne ukrasne zastavice; Papirne trake za kalkulator; Papirne trake ili kartice za upis računalnih programa; Papirne trake; Papirne rozete; Papirne role za kalkulator; Papirne posude za industrijsko pakiranje; Pečati (kutije za pečate); Pečati [papirnati pečati]; Pečati s tintom; Pečati [stalci za pečate]; Pečati za numeriranje; Pečati za obilježavanje; Pečati [žigovi]; Pečatni jastučići; Pelir papir; Penkala za umjetnike; Pera [uredski pribor]; Pera za nalivpera; Pera za pisaći pribor; Pergament; Periodične tiskane publikacije; Periodični časopisi; Pernice;

Permanentni markeri; Pernice [tvrde]; Pernice za obične i kemijske olovke; Pisači strojevi, električni ili neelektrični; Pisaljke od škriljevca; Pisanje [mape za pisanje]; Pisma (papir za pisma); Pjesmarice; Plakati, papirnati ili kartonski; Plastična folija za umotavanje; Plastična masa za modeliranje; Plastična ljepila za uredsku ili kućansku uporabu; Plastična pripijajuća folija za pakiranje; Plastična prozirna folija za umatanje hrane za kućanske potrebe; Plastične folije; Plastične tvari za modeliranje; Plastični omoti sa zračnim mjhurićima za umotavanje ili pakiranje; Plastični materijali za pakiranje; Platna za slikanje; Platno namočeno bojom za uređaje za umnožavanje; Platno za slike; Plitice za boje; Ploče s adresama za strojeve za adresiranje; Ploče kao osnova za uokvirivanje slika i fotografija; Ploče s kopčom za papire; Ploče za crtanje [slikarski artikli]; Ploče za graviranje; Ploče za kredu [školske ploče]; Ploče za pisanje kredom; Pločice za adrese; Podatkovne knjige; Podmetači za pisanje; Podstavljene vrećice od papira; Pojačane uredske oznake; Poklon knjige; Police za dokumente; Police za papir [uredski pribori]; Polimerna glina za modeliranje; Poluobrađeni papir; Popis adresa; Portreti; Posjetnice; Poslovne mape [uredski materijal]; Poslovni obrasci; Poštanske marke; Poster; Posude za tintu; Pozivnice; Pravokutna ravnala za crtanje; Prazne bilježnice; Prazne kartice; Prazne kartice za bilješke; Prazni dnevnic; Prazni obrasci; Precrti [kopiije]; Pregrade za bilježnice; Prenosivi tiskarski kompleti; Preše (neelektrične preše za kreditne kartice); Preše za spajanje [neelektrične klamerice]; Pretinci za olovke; Pribadače; Pribadače za plutene ploče; Pribor za crtanje; Pribor za crtanje [set]; Pribor za pisanje; Prijepisni papir; Priručnici; Priručnici s uputama za nastavne potrebe; Produživači za olovke; Proizvodi za brisanje; Prospekti; Publikacije; Punjenje od papira ili kartona; Računovodstvene knjige; Računovodstveni blokovi; Radne bilježnice s vježbama; Rajsnedle; Rastezljive trake za urede; Ravnala, mala za tiskarstvo; Ravnala za nacрте; Razglednice; Reciklirani kvalitetni papir; Reciklirani papir; Registratori s prstenovima; Registratori; Registratori s receptima; Registratori za dokumente; Reklamni natpisi od kartona; Reklamni natpisi od papira; Reklamni znakovi od papira ili kartona; Reprodukciije, grafičke; Rezači papira; Rezačice otpadnog papira za uredsku uporabu; Rezervne gumice za olovke; Rođendanske čestitke; Rotacioni uređaji za umnožavanje; Ručne naprave za stavljanje naljepnica; Šablone [papirnati proizvodi]; Šablone za brisanje; Šablone za označavanje; Šablone za ručno pisanje; Šablone za slova; Šablone za tehničko crtanje; Samokopirajući papir [uredski materijal]; Samoljepljive naljepnice; Samoljepljive papirne etikete; Samoljepljivi markeri; Samoljepljivi blokovi; Samoljepljivi listići; Samoljepljiva slova i brojevi; Samoljepljivi materijali za uredsku uporabu; Samoljepljivi plastični listovi za oblaganje polica; Sastavljene kartonske kutije za pakiranje; Šestari; Sigurnosni papir; Šiljila za olovke; Sintetički papir; Sintetički kvalitetni papir; Skice; Školska oprema; Školske bilježnice; Školske ploče; Škriljevac za pisanje; Škrobno ljepilo za papirne proizvode ili za kućanstvo; Slikarska platna; Slikarske olovke; Slikarski kistovi; Slikarski kompleti za djecu; Slikarski kompleti za umjetnike; Slikarski stalci; Slike; Slikovnice; Slogovi; Slova [tiskarska slova]; Složive kutije od papira; Složive kartonske kutije; Spajalice [sprave] za uredsku uporabu; Spajalice za papir; Spjalice [uredske sprave za stavljanje spajalica]; Spravice za vađenje spajalice; Spremnici od valovitog kartona; Spremnici za čuvanje od papira; Spremnici za flomastere; Špule za vrpce natopljene tintom; Spužve za nanošenje boje; Srebrni papir; Stalci za držanje papira [uredski pribor]; Stalci za fotografije;

Stalci za kemijske; Stalci za kalendare; Stalci za knjige; Stalci za olovke i kemijske olovke; Stalci za pisači pribor; Stalci za pečate; Stalci za pisma; Stalci za sortiranje spisa [uredski pribor]; Štambilji za poništavanje; Štapići za pokazivanje sadržaja na ploči [neelektrični]; Štitnici za prste [uredski pribor]; Stolne podloge s kalendarom; Stolni dnevnic; Stolni kalendari; Stolni držači posjetnica; Stolni setovi; Stolne mape; Stolne podloge; Stripovi; Strojevi rezanja za uredsku uporabu; Strojevi za plastificiranje [uredski pribor]; Strojevi za oštrenje olovaka; Strojevi za uvezivanje za uredsku uporabu; Svileni papir; Svjetleći papir; T-ravnala za crtanje; Tehničke olovke; Tekući korektor; Tinta [posude za tintu]; Tinta za crtanje; Tinta za ispravljanje; Tinta za nalivpera; Tinta za pisanje; Tinta za pribor za pisanje; Tintane vrpce; Tipke pisačih strojeva; Tiskane brošure; Tiskani materijali; Tiskani obrazovni materijali; Tiskani nastavni materijali; Tiskani rasporedi; Tiskarski klišei; Tiskarski ofsetni papir za letke; Tjedni planeri; Torbice za pribor za pisanje; Trake namočene bojom; Trake namočene tintom; Trake [riboni] za računalne pisače; Trake za pisače strojeve; Trake za uvezivanje [uvezivanje knjiga]; Tuš-pero; Tuš tinta; Tvari za zatvaranje za uredske namjene; Tvrdi karton: Ugljen u olovci; Ulošci za olovke [mine], Uložne košuljice; Uložne mape za nevezane papire; Uložni listovi; Umetci za kalendar; Umjetnička platna za slikanje; Umjetničke paste; Umjetničke slike, uokvirene ili neuokvirene; Umjetnički kistovi; Umjetnički materijali za modeliranje; Umjetnički papir; Umjetnički štefelaj; Umnožavanje dokumenata (tkanina namočena bojom za uređaje za umnožavanje dokumenata); Upijači tinte; Upijajuće folije od papira ili plastike za pakiranje hrane; Upojni papir; Uredski aparati za etiketiranje; Uredski papir; Uredski pribor; Uredski strojevi za etiketiranje; Uredski strojevi za pečačenje; Uredski uređaj za uništavanje papira; Utezi za papir; Usitnjivači CD-ova za kućnu ili uredsku uporabu; Utiskivači za papir [uredski pribor]; Uzorci za precrtavanje; Valjci pisačih strojeva; Valjci s tintom za uredske strojeve; Valovite kutije za arhiviranje; Valoviti papir; Velike knjige sa slikama; Viseće mape; Višenamjenske plastične vreće; Vizitkarte; Vlaknasti papir; Vodene boje [gotovo slikanje]; Voodootporni papir; Vosak, pečatni; Vosak za modeliranje [nije za zubarstvo]; Voštane boje; Voskom impregnirani kvalitetni papir; Vozne karte; Vreće za smeće, papirne ili plastične; Vrećice [omotnice, torbice], od papira ili plastike za ambalažu; Vrećice, papirne; Vrpce natopljene bojom za pisače računala; Vrpce s tintom za pisače strojeve; Washi papir; Zastavice od papira; Zaštitne navlake za knjige; Zaštitni papir (koristi se uglavnom kod ličenja). ;

18 Aktovke; Aktovke za dokumente; Boston torbe; Etuiji za kartice [kožni proizvodi]; Etuiji za posjetnice; Futrole od kože ili umjetne kože; Futrole za ključeve; Imitacije kože; Karton-koža; Kišobrani; Kišobrani za djecu; Korice za posjetnice; Kovčezi i putne torbe; Kovčezi [prtljaga]; Koferi s kotačima; Kovčežići za dokumente; Koža i umjetna koža; Kozmetičke torbe; Kozmetičke torbe [neopremljene]; Kožna vrpca; Kožne etikete; Kožne omotnice za pakiranje; Kožne kutije za šešire; Kožne torbe i lisnice; Kožne torbe sa čvrstim okvirom; Kožni kovčezi; Kožni novčanici za kovanice; Kožni remeni; Kurirske torbe; Lisnice; Lisnice koje nisu napravljene od plemenitog metala; Lisnice za kartice; Lisnice za posjetnice; Lovačke torbe; Male putne torbe ili koferi; Male torbice za muškarce; Mali ruksaci; Manje putne torbe za jedno noćenje; Metalne mrežne torbice; Moleskin [umjetna koža]; Modne torbe; Muške ručne torbe; Naprtnjače; Navlake za kišobrane; Navlake za ključeve [kožna galanterija]; Neseseri za nošenje toaletnog pribora; Putni kovčezi na kotače; Putni neseseri [kožna galanterija];

Putni koferi; Putne torbe za odjeću; Putne torbe; Putne torbe izrađene od plastičnih materijala; Putne navlake za odjeću; Putne futrole za kravate; Putna torba; Prtljažni artikli; Putna prtljaga; Prtljaga; Prazne torbice za brijanje; Prazne torbe za alat; Prazne kozmetičke torbice; Poslovne torbe; Pletene torbe; Planinarske torbe; Oznake za prtljagu; Okviri novčanika; Okviri ručnih torbi; Novčanici za kreditne kartice; Novčanici za kovanice koji nisu od plemenitih metala; Novčanici za kovanice; Novčanici od pletenog metala za kovanice; Novčanici od plemenitog metala; Ručne torbe; Ručne torbice; Ručne torbice za muškarce; Ručni kovčezi za dokumente; Ruksaci; Ruksaci za planinare; Savitljive aktovke; Savitljive torbe za odjeću; Školske torbe za knjige; Sportske torbe; Suncobrani; Torbe; Torbe koje se nose dijagonalno preko tijela; Torbe na kotačićima; Torbe na rame; Torbe-navlake za odijela [za putovanja]; Torbe s ručkom; Torbe za cipele za putovanje; Torbe za dokumente; Torbe za glazbene note; Vrpce [kožne]; Višenamjenske torbe; Vikend torbe; Torbice za držanje šminke, ključeva i ostalih osobnih stvari; Torbice [ručne torbe]; Torbice za ključeve; Torbice za nošenje oko pojasa; Torbice bez ručke; Torbe za spise [aktovke]; Torbe za šminku; Torbe za putovanja; Torbe za plažu; Torbe za planinarenje; Torbe za pelene; Torbe za odjeću; Torbe za odijela izrađene od kože; Torbe za odijela; Torbe za note; Torbe za nošenje preko ramena; Torbe za nošenje dokumenata; Torbe za namirnice; Torbe za kupovinu na kotačićima; Torbe za knjige; Torbe za kampiranje; Zrakoplovne putne torbe.

- (111) **BAZ1720532** (181) 26/10/2027
 (210) BAZ1720532A (220) 26/10/2017
 (151) 30/01/2020
 (732) **Heineken Hrvatska d.o.o. Dubovac 22, 47000 Karlovac, HR**
 (740) "INTELBIRO" d.o.o.
 (591) crna, bijela, siva
 (540)



(531) 3.1,25.1,27.5,29.1

(511)

32 Sve vrste piva; bezalkoholna jabukovača (cider).;

33 Alkoholna pića (osim piva), naročito jabukovača(cider).

- (111) **BAZ1720533** (181) 26/10/2027
 (210) BAZ1720533A (220) 26/10/2017
 (151) 30/01/2020
 (732) **Heineken Hrvatska d.o.o. Dubovac 22, 47000 Karlovac, HR**
 (740) "INTELBIRO" d.o.o.
 (591) crna, bijela, siva, crvena
 (540)



(531) 3.1,25.1,27.5,29.1

(511)

32 Sve vrste piva; bezalkoholna jabukovača (cider).;

33 Alkoholna pića (osim piva), naročito jabukovača(cider).

(111) **BAZ1720539** (181) 30/10/2027
 (210) BAZ1720539A (220) 30/10/2017
 (151) 13/01/2020
 (732) **Sičaja d.o.o. Pidriš bb, 70280 Gornji Vakuf-Uskoplje, BA**
 (591) crvena, bijela, plava
 (540)



(531) 21.1,26.15,27.5,29.1
 (511)

35 Oglašavanje; vođenje poslova; poslovno upravljanje; kancelarijski poslovi.;

37 Građevinski konstruisanje; popravlanje; usluge instaliranja (instalacione usluge).;

39 Transportne usluge; pakovanje i skladištenje robe; organizovanje putovanja.;

43 Usluge obezbjeđivanja hrane i pića; privremeni smještaj.

(111) **BAZ1720540** (181) 31/10/2027
 (210) BAZ1720540A (220) 31/10/2017
 (151) 08/01/2020
 (732) **HEMOFARM A.D. farmaceutsko-hemijska industrija Vršac Beogradski put bb, 26 300 Vršac, RS**
 (740) "MSA IP"
 (540)

iDROPS

(511)

5 Farmaceutski proizvodi.

(111) **BAZ1720542** (181) 01/11/2027
 (210) BAZ1720542A (220) 01/11/2017
 (151) 07/01/2020
 (732) **"FTM" d.o.o. Stjepana Tomaševića bb, 72290 Novi Travnik, BA**
 (740) KARABDIĆ KERIM
 (591) narandžasta, nijanse narandžaste, žuta, bijela
 (540)



(531) 2.1,7.3,26.4,27.5,29.1

(511)

6 Obični metali i njihove legure, rudače; metalni građevinski i konstrukcijski materijali; metalne prenosive konstrukcije; neelektrični metalni kabele i neelektrične metalne žice; sitni metalni predmeti; metalni spremnici za skladištenje ili prijevoz; metalni sefovi; metalni građevni materijali, naročito materijali za željezničke pruge; metalne cijevi; prozori (metalni prozori); ulazna vrata, metalna; halke (alke) za vrata, metalne; armature (metalne armature za vrata) [okovij]; kovano željezo za vrata, metalni; kračuni vrata [skakavice]; kvake (metalne kvake za vrata); metalni okovi za vrata; odbojnici za vrata; okviri vrata [armature](metalni okviri vrata). ;

9 Znanstveni, nautički, geodetski, fotografski, kinematografski i optički aparati i instrumenti kao i aparati i instrumenti za vaganje, mjerenje, signalizaciju, kontrolu (inspekciju), za pomoć (spašavanje) i za obuku; aparati i instrumenti za vođenje, distribuiranje, transformiranje, akumuliranje, podešavanje ili upravljanje električnestruje; aparati za snimanje, prijenos ili reprodukciju zvuka ili slike; magnetski nosači podataka, diskovi za snimanje; kompaktni diskovi, DVD i drugi digitalni mediji za snimanje; mehanizmi za uređaje koji se pokreću uz prethodno ubacivanje kovanica; registarske blagajne, računari, oprema za obradu podataka i računala; računalni programi [softverij]; uređaji za gašenje požara. ;

19 Nemetalni građevinski materijali; krute nemetalne cijevi za gradnju; asfalt, katran i bitumen (smola); nemetalne prenosive konstrukcije; nemetalni spomenici; prozori, nemetalni; izolacijsko staklo za građevinarstvo; prozorsko staklo, osim za stakla za prozore vozila; prozorsko staklo za građevinarstvo; ulazna vrata, nemetalna. ;

35 Oglašavanje; vođenje komercijalnih poslova; komercijalna administracija; uredski poslovi; usluge prodaje na malo, na veliko, putem automata, posredstvom prodajnih kataloga, dopisno ili elektroničkim putem; usluge posredovanja u trgovini. ; 36 Osiguranje; finansijski poslovi; monetarni poslovi; upravljanje nekretninama. ;

37 Izgradnja; popravci; usluge postavljanja; usluge izgradnje zgrada, cesta, mostova, brana, dalekovoda; razne vrste popravaka u području elektrike, pokretnina, strojeva i alata; postolarski radovi. ;

40 Obrada materijala.

- (111) **BAZ1720545** (181) 01/11/2027
 (210) BAZ1720545A (220) 01/11/2017
 (151) 28/01/2020
 (732) **Pharmaceutical chemical cosmetic industry ALKALOID AD Skopje Blvd. Aleksandar Makedonski 12, 1000 Skopje, MK**
 (740) "ŽIVKO MIJATOVIĆ & PARTNERS" d.o.o. Sarajevo
 (540)

BULNEXO

- (511)
 5 Farmaceutski preparati, naročito za liječenje opioidne ovisnosti.

- (111) **BAZ1720546** (181) 02/11/2027
 (210) BAZ1720546A (220) 02/11/2017
 (151) 28/01/2020
 (300) 017392176
 27/10/2017
 EM
 (732) **The Procter & Gamble Company One Procter & Gamble Plaza, Cincinnati, Ohio 45202, US**
 (740) DR DIANA PROTIĆ-TKALČIĆ & PARTNERS D.O.O.
 (591) zelena, žuta
 (540)



(531) 1.1,1.15,29.1

- (511)
 3 Preparati za čišćenje, poliranje, odmašćivanje i struganje; sapuni za upotrebu u domaćinstvu; prašak za pranje posuđa deterdženti za pranje posuđa; preparati za pranje posuđa; sredstva za sušenje u perilicama posuđa; sredstva za uklanjanje masnoće.

- (111) **BAZ1720549** (181) 02/11/2027
 (210) BAZ1720549A (220) 02/11/2017
 (151) 21/02/2020
 (732) **Phibro Animal Health Corporation Glenpointe Centre East, 3rd Fl., 300 Frank W. Burr Blvd., Ste. 21, Teaneck, NJ 07666, US**
 (740) "ŽIVKO MIJATOVIĆ & PARTNERS" d.o.o. Sarajevo
 (540)

BANMINTH

- (511)
 5 Farmaceutski, veterinarski i higijenski proizvodi; dijetetski proizvodi za djecu i bolesnike; flasteri, materijal za zavoje; materije za plomiranje zuba i uzimanje otisaka zuba; dezinfekciona sredstva; preparati za uništavanje korova i štetočina.

- (111) **BAZ1720550** (181) 03/11/2027
 (210) BAZ1720550A (220) 03/11/2017
 (151) 28/01/2020
 (732) **Unilever N.V. Weena 455, 3013 AL, Rotterdam, NL**
 (740) "ŽIVKO MIJATOVIĆ & PARTNERS" d.o.o. Sarajevo
 (540)

LOVE BEAUTY & PLANET

- (511)
 3 Sapuni; tečni sapuni; preparati za pranje ruku; preparati za kupanje i tuširanje, uključujući pjenu za kupanje i gelove za tuširanje; parfumerijski proizvodi, eterična ulja; kozmetički preparati; kolonjske vode, toaletne vode; losioni za upotrebu poslije brijanja; parfimirani sprejevi za tijelo; dezodoransi za osobnu upotrebu; anti-perspiranti; pjena za brijanje, gel za brijanje, losioni za upotrebu prije i poslije brijanja; talk puder; preparati za upotrebu prije i poslije brijanja; ulja, kreme i losioni za kožu; aromaterapijski preparati; preparati za masažu; preparati za njegu kože; preparati za depilaciju; preparati za sunčanje i zaštitu kože od sunca; preparati za šminkanje i za uklanjanje šminke; petrolejski gel za kozmetičke potrebe; preparati za njegu usana; pamučna vata, pamučni štapići za kozmetičku upotrebu; kozmetički jastučići; maramice natopljene kozmetičkim losionima; unaprijed navlaženi ili impregnirani jastučići za čišćenje, maramice ili maramice za brisanje; maske za ljepotu, pakunzi za lice; preparati za njegu kose i kože glave; šamponi i regeneratori; polutrajne boje za kosu; boje za kosu; losioni za kosu; preparati za kovrcanje kose; sprejevi za kosu; puder za kosu; preparati za stiliziranje kose; lakovi za kosu; pjene za kosu; proizvodi za oblikovanje

i učvršćivanje kose; gelovi za kosu; hidratantni preparati za kosu; tekućine za kosu; tretmani za njegu i očuvanje kose; tretmani za isušivanje kose; ulja za kosu; tonici za kosu; kreme za kosu; preparati za čišćenje zubi; nemedicinske vodice za ispiranje usta; preparati za njegu usne duplje i zubi; sredstvo za poliranje zubi; prašak za zube; zubna pasta; nemedicinski toaletni preparati.

(111) **BAZ1720551** (181) 03/11/2027

(210) BAZ1720551A (220) 03/11/2017

(151) 21/02/2020

(732) **British American Tobacco (Brands) Limited Globe House, 4 Temple Place, London WC2R 2PG, GB**

(740) "ŽIVKO MIJATOVIĆ & PARTNERS"
d.o.o. Sarajevo

(540)

SWITCH

(511)

34 Cigarete; duhan, sirovi ili prerađeni; duhanski proizvodi; zamjene za duhan (ne za medicinske svrhe); cigare, cigariljosi; upaljači; šibice; artikli za pušače; papirići za cigarete, tube (filter omotnice) za cigarete, filteri za cigarete; džepni aparatići za motanje (savijanje) cigareta; ručni uređaji za punjenje filter omotnica duhanom; elektroničke cigarete; tekućine za elektroničke cigarete; duhanski proizvodi koji se zagrijavaju.

(111) **BAZ1720555** (181) 06/11/2027

(210) BAZ1720555A (220) 06/11/2017

(151) 14/01/2020

(732) **LRC Products Limited 103-105 Bath Road, Slough, SL1 3UH, GB**

(740) "ŽIVKO MIJATOVIĆ & PARTNERS"
d.o.o. Sarajevo

(591) nijanse plave, nijanse žute, nijanse ljubičaste, nijanse zelene, siva, bijela

(540)



(531) 1.15,9.9,19.3,25.1,26.1,26.4,26.11,26.15,29.1

(511)

10 Ortopedski, ortotički, pedikerski aparati i instrumenti te aparati i instrumenti za njegu stopala; ortopedska obuća; ortopedski artikli; ortopedski ulošci i umeci; dijelovi i pribor za ortopedsku obuću; ulošci za njegu stopala, naime ortopedski ulošci, ortopedski ulošci od gela za pete; pomoćna sredstva za ispravljanje stopala, naime potpore za luk stopala; medicinski zaštitni aparati protiv stvrdnjavanja područja kožnih žuljeva i upala prstiju; ortopedski ulošci za pete i potplate; ortopedski umeci za čizme, prsteni i potpore za stopala; jednokratni ortopedski ulošci, dezodorirani ortopedski ulošci za ortopedsku obuću.;

25 Obuća; ulošci; ulošci i potplate za obuću; umeci za obuću; artikli iz grupe čarapa; čarape; hulahopke; dijelovi i pribor za obuću.

(111) **BAZ1720565** (181) 08/11/2027

(210) BAZ1720565A (220) 08/11/2017

(151) 25/02/2020

(732) **APG SGA S.A. Carefour de Rive, CH 1207 Ženeva, CH**

(740) Vladimir Markuš

(540)

EUROPLAKAT

(511)

16 Štampane stvari, plakati (poster), prospekti.;

35 Oglašavanje.

- (111) **BAZ1720566** (181) 09/11/2027
 (210) BAZ1720566A (220) 09/11/2017
 (151) 07/01/2020
 (732) **Orange Brand Services Limited 3
 More London Riverside, London, SE1
 2AQ, GB**
 (740) PETOŠEVIĆ d.o.o.
 (591) narandžasta, crna, bijela
 (540)



- (531) 26.4,27.5,29.1
 (511)

38 Telekomunikacijske usluge; komunikacijske usluge; usluge telefonije, mobilne telefonije, faksimila, telefaksa, prikupljanja i slanja poruka, radio pejdžinga, preusmjerenja poziva, telefonske sekretarice i usluge govorne pošte, telefonskog imenika i elektronske pošte; slanje, isporuka i prijem zvuka, podataka, slike, muzike i informacija; usluge isporuke elektronske pošte; online informacione usluge u vezi sa telekomunikacijama; usluge razmjene podataka; prijenos podataka putem telekomunikacija; prijenos digitalnih datoteka; usluge satelitske komunikacije; usluge emitiranja; emitiranje ili prijenos radio ili televizijskih programa, filmova i interaktivnih igara; videotekst, teletekst i "vjudata" usluge; emitiranje, prijenos i isporuka multimedijalnog sadržaja i elektronskih igara preko elektronskih komunikacijskih mreža; usluge video poruka; usluge video konferencija; usluge video telefonije; pružanje informacija, računalnih programa i bilo kojih drugih podataka telekomunikacionim putem (uključujući putem web sajtova); iznajmljivanje pristupnog vremena serverima sa bazama podataka; pružanje telekomunikacijskih veza za linije za pomoć i pozivne centre; usluge pružanja telefonske komunikacije za linije za pomoć i pozivne centre; obezbjeđivanje korisničkog pristupa Internetu; obezbjeđivanje telekomunikacionih veza ili linkova na Internet ili za baze podataka; obezbjeđivanje korisničkog pristupa Internetu (usluge provajdera); obezbjeđivanja i vođenje elektronskih konferencija, grupa za diskusiju i četumova; obezbjeđivanje pristupa Internet web sajtovima sa digitalnom muzikom; obezbjeđivanje pristupa MP3 web sajtovima na Internetu; isporuka digitalne muzike telekomunikacionim putem; obezbjeđivanje pristupa telekomunikacionim infrastrukturama i mrežama za druge

operatere i treće stranke; iznajmljivanje telekomunikacionih infrastruktura i mreža za druge operatere i treće stranke; usluga pristupa telekomunikacionim putem; slanje poruka i slika uz pomoć računala; komunikacija putem računala; prijenos i distribucija podataka ili audio vizualnih slika putem globalne računalne mreže ili Interneta; pružanje privremenog pristupa Internetu za treće stranke; pružanje usluga elektronskog prijenosa podataka o elektronskim uplatama putem globalne računalne mreže; usluge novinskih agencija; slanje vijesti i aktuelnih informacija; uzimanje u najam, lizing i iznajmljivanje aparata, instrumenata, instalacija ili komponenti za upotrebu u vezi sa navedenim uslugama; pružanje pristupa elektronskoj online mreži za dobavljanje informacija; iznajmljivanje pristupnog vremena računalnim bazama podataka; iznajmljivanje pristupnog vremena računalnim oglasnim i podatkovnim pločama i računalnim mrežama; usluge pružatelja internetskih usluga (ISP-i); savjetodavne, informacione i konsultantske usluge u vezi sa svim gore navedenim.

- (111) **BAZ1720567** (181) 09/11/2027
 (210) BAZ1720567A (220) 09/11/2017
 (151) 07/01/2020
 (732) **Orange Brand Services Limited 3
 More London Riverside, London, SE1
 2AQ, GB**
 (740) PETOŠEVIĆ d.o.o.
 (540)

ORANGE

- (511)

9 Računalni hardver za upravljanje virtualnom privatnom mrežom (VPN); operativni hardver za mrežu širokog područja (WAN); operativni hardver za LAN (lokalnu računalnu mrežu); računalni hardver; računalni mrežni hardver; računalni hardver za omogućavanje sigurnog daljinskog pristupa sa udaljenosti računalima i komunikacijskim mrežama; Ethernetski hardver; USB uređaji; uređaji za reprodukciju muzičkih datoteka koji se mogu preuzimati; prijenosni multimedijski čitači; sigurnosni terminali za elektroničke transakcije uključujući elektroničke uplate; aparati za procesiranje elektroničkih uplata; personalni digitalni asistenti (PDAs); elektronički blokovi za pisanje; elektronički rokovnici; elektronički tableti; elektroničke ručne jedinice za bežični prijem; pohrana i/ili prijenos podatkovnih poruka i elektroničkih uplata; mobilni elektronički uređaji koji omogućavaju korisniku da prati ili uređuje osobne informacije; satelitski navigacijski uređaji, instrumenti i sistemi; računalni programi za upravljanje virtualnom privatnom mrežom (VPN); operativni softver za mrežu širokog područja (WAN); softver za cloud computing (računarstvo u oblaku); programi za mrežni operacijski sustav; programi za računalni operacijski sustav; računalni softver za omogućavanje sigurnog daljinskog pristupa sa udaljenosti računalima i komunikacijskim mrežama; softver za sigurnost računara; softver za računalni vatrozid (firewal); računalni programi za sigurnosnu zaštitu elektroničke pošte; melodije za mobilne telefone koje se mogu preuzeti; računalni program za igre virtualne stvarnosti; softver za GPS navigaciju; pametni satovi; nosivi mobilni telefonski uređaji; nosiva računala; nosivi elektronički odašiljači i

prijemnici podataka; narukvice koje komuniciraju podatke personalnim digitalnim asistentima, pametnim telefonima, tablet računalima, PDA i personalnim računalima putem Internet web stranica i drugih računalnih i elektroničkih komunikacijskih mreža; telefoni i pametni telefoni u obliku sata; telefoni i pametni telefoni u obliku narukvice; telefoni i pametni telefoni u obliku privjeska, ogrlice, prstena, naušnice i/ili drugih komada nakita; računala u obliku sata; računala u obliku narukvice; računala u obliku privjeska, ogrlice, prstena, naušnice i/ili drugih komada nakita; osobni uređaji u obliku sata ili narukvice za praćenje fizičke spremne; osobni uređaji za praćenje fizičke spremne u obliku privjeska, ogrlice, prstena, naušnice i/ili drugih komada nakita; roboti (osim za kao kuhinjski ili kulinarski proizvodi) za osobnu, obrazovnu ili zabavnu upotrebu; oprema za daljinsko upravljanje robotima; softver za kontrolu i upravljanje robotima; dijelovi i oprema za sve gore navedene robe.; 42 Konceptcija i razvoj operativnog softvera za cloud computing mreže (računarstvo u oblaku); tehnička konceptcija i planiranje telekomunikacijskih mreža; konceptcija i razvoj Internet sigurnosnih programa; konceptcija i razvoj sistema zaštite elektroničkih podataka; tehničko testiranje; industrijsko testiranje; priprema tehničkih izvještaja i studija; usluge cloud computinga (računarstva u oblaku); konzultacije u području mreža i usluga za cloud computing (računarstvo u oblaku); tehničke konzultantske usluge o primjeni i uporabi računalnih programa; konzultantske i informativne usluge u području integracije računalnog sistema, informacione tehnologije, arhitekture informacione tehnologije i infrastrukture; konzultacije o računalnoj sigurnosti; kreiranje, održavanje i hosting web stranica za druge; hosting baza podataka, web blogova, web portala; hosting platformi na Internetu; hosting računalnih softverskih aplikacija za druge; hosting prostora za pohranu na Internetu; hosting i iznajmljivanje prostora za pohranu za web stranice; hosting platformi za elektronsku trgovinu na Internetu; hosting multimedije i interaktivnih aplikacija; hosting softvera za uporabu u knjižničnom upravljanju; hosting online prostora za vođenje interaktivnih diskusija; hosting mrežnih sadržaja za druge; hosting računalnih podataka, datoteka, aplikacija i informacija; hosting servera; omogućavanje privremenog korištenja programa za internetsku sigurnost; iznajmljivanje memorijskog prostora za pohranu na serverima za hosting elektroničkih oglasnih ploča; daljinski nadzor računalnih sustava; usluge računalne sigurnosti za zaštitu od nelegalnih aktivnosti mreže; upravljanje informatičkim projektima; konfiguracija računalnih mreža putem softvera; usluge integracije računalnih sustava; upravljanje računalnim projektima u području elektroničke obrade podataka (EOP); administracija servera; usluge za pohranu podataka; upravljanje i pružanje usluga pretraživača.

(111) **BAZ1720568** (181) 10/11/2027
 (210) BAZ1720568A (220) 10/11/2017
 (151) 16/12/2019

(732) **EA TOBACCO SHPK Rruga "Ismail Qemali", Shakalla 2, Kati 2, Ap.2, Tirane, AL**

(740) Dr DIANA PROTIĆ-TKALČIĆ & PARTNERS d.o.o.

(540)

DS

(511)

34 Cigarete, cigarilosi, cigare, proizvodi od duhana; upaljači; šibice; pribor za pušače; filteri za cigarete; lule; duhan za šmrkanje, duhan za žvakanje; pribor za cigarete i/ili cigare; cigaretnici i tube za držanje cigareta.

(111) **BAZ1720571** (181) 13/11/2027

(210) BAZ1720571A (220) 13/11/2017

(151) 17/12/2019

(732) **FOREO LIMITED Flat/Rm A 20/F Kiu Fu Commercial Bldg 300 Lockhart Road Wan Chai, HK**

(740) "ŽIVKO MIJATOVIĆ & PARTNERS" d.o.o. Sarajevo

(540)

FOREO

(531) 27.5

(511)

3 Toaletno mlijeko; šamponi; sapuni; sredstva za čišćenje za intimnu osobnu higijenu, nemedicinski; nemedicinski preparati za kupanje; soli za nemedicinske kupke; regeneratori za kosu; rastvarači boje; kreme za kožne proizvode; strugači; esencijalna ulja; kozmetički proizvodi; mirisi; kreme za izbjeljivanje kože; bademovo mlijeko za kozmetiku; kozmetičke maske; preparati za čišćenje zubi; potpuri; dezodoransi za ljude ili za životinje; preparati za parfimiranje zraka.;

10 Naprave za dojenje; uređaji za liječenje akni; uređaji za masažu; uređaji za vibracijsku masažu; estetska masaža (uređaji za estetsku masažu); trbušni [abdominalni] pojasevi; zubarski električni uređaji; oprema za fizikalnu terapiju; maske za medicinsko osoblje; spremnici dječjih bočica; kontracepcijske naprave; umjetne dojke; trbušni [abdominalni] steznici; terapijski uređaji s toplim zrakom; kirurški aparati i instrumenti; rukavice za masažu; uređaji za mikrodermoabraziju.;

21 Kuhinjski uređaji; uređaji za raspršivanje aerosola, za

nemedicinske potrebe; aparati za dezodoriranje za osobnu upotrebu; raspršivači mirisa (parfema); električne četke (nisu dijelovi strojeva); četke; kozmetičke četke; češljevi; četkice za zube, električne; četkice za zube; konac za njegu zuba; čačkalice; četkice za brijanje brade; kozmetički pribor; pribor za skidanje šminke; toaletni neseseeri; ručni pribor za čišćenje; abrazivne spužve za kožu; jastučići za nanošenje pudera; toaletne spužve.

(111) **BAZ1720573** (181) 14/11/2027

(210) BAZ1720573A (220) 14/11/2017

(151) 18/02/2020

(732) **Babić Darijo Bistrik 23a, 71000 Sarajevo, BA**

(540)



(531) 26.4,27.5

(511)

30 Achar pachranga (marinirano voće), ame (bombone na bazi škroba); angelika; anis; aperitiv keksi; arare; aroma badema; limuna osim esencijalnih ulja; aromatizirani sladoled; aromatski pripravci za bombone; kolače, peciva i pravljenjenje nemedicinskih biljnih čajeva; aromatski pripravci za sladolede; arome čaja; arome dobivene od voća; arome i začini; arome vanilije; limuna; arome za hranu osim eteričnih i esencijalnih ulja; bademi u čokoladi; azijski čaj od marelice; bademi u čokoladi; baozi (punjena peciva); bavorske kreme; bečke slastice od tijesta; beskvasni kruh; bezmliječna čokolada; bijeli čaj; bijeli šećer; biljne arome za pravljenje pića; biljni čajevi; biljni med; biljno brašno; biljni zgušćivači hrane; biskvit; biskviti sa glazurom; biskvitno tijesto; bomboni bez šećera; bomboni koji nisu za medicinske svrhe; bomboni na bazi paprene metvice; bomboni sa kakaom; bomboni za ukrašavanje kolača; brašnasta jela; božićni puding; brašno; brašno od gorušice; brašno od graha; brašno od ječma; brašno od jobovih suza; brašno od krumpira; brašno od prosa; brašno od žitarica; brašno od riže; brašno od prženih žitarica; brašno za donutse; brašno za kolače; brašno za krafne; brašno za okruglice od glutenske riže; brašno za pečenje; brašno za pizzu; brioši; brioši punjeni džemom; brownies; čaj; čaj od čička; krizenteme, bijelog lotosa, pupoljka lipe, ružmarina, okusom jabuke, naranče, sa voćnom aromom, čajni kolačići; calzone; češnjak u prahu; chai čaj; cimet u prahu; čokolada u prahu;

čokolada u obliku pralina; čokolada za piće; čokolada za preljeve; čokolada za konditorske proizvode i kruh; čokolade u obliku morskih školjki; čokolada u obliku morskih konjica; čokoladna jaja; čokoladna kava; čokoladna pića; čokoladna pića koja sadrže mlijeko; čokoladna punjenja za pekarske proizvode; čokoladne arome; dekoracije; esencije za pripremu pića; čokoladne kapljice; kreme; mrvice, oblatne, paste, školjke; slastice; torte; fondi; fudge; keksi; kolači; moussesi; marcipani; čokoladni naamazi za kruh; napitci sa mlijekom; prutići; sirupi; slatkiši; čokoladni tartufi; čokoladni ukrasi za božićna drvca; čokoladni ukrasi za kolače; čokoladni umak; čokoladni vafli; crumble; crumpets; crvena paprika u prahu; cupcake; dango (slatke okruglice); danska peciva; danski keksi sa maslacem; danski kruh; darjeeling čaj; desertni moussesi; divlja riža (gotova); desertni nabujci; divlji orah (kurkuma) za prehranu; dodaci za dizanje tijesta; donutsi; dražeje; dresinzi za prehranu; duboko smrznuta tjestenina; đumbir (začini); dvopek; earl grey čaj; empanade; energetske pločice na bazi žitarica; esencije za hranu; fermenti za tijesto; farina; flan od jaja; fondani; francuski kruh (baugette); frapei; fruktoza za hranu; gazirana pića na bazi kakaa ili čokolade; glazura za kolače; glazure; glukozni sirup; glutenski škrobni sirup; gotova hrana u obliku umaka; gotova jela od riže; gotova jela od tjestenine; gotova riža; gotove kore za pizzu; gotove mješavine za kore od pite; gotove mješavine za pečenje; gotove smjese za deserte; gotovi deserti (na bazi čokolade, na bazi tijesta); gotovi hamburgeri u pecivu; gotovi napici od kave; gotovi obroci koji sadrže uglavnom rižu; gotovi pudinzi; gotovi krekeri; grickalice koje se sastoje od proizvoda žitarica ili tjestenine ili riže ili slatkiša ili kruha; grickalice sa sezamom; guar guma; gumeni bomboni; heljdino brašno; hladni deserti; hrana na bazi kakaa; hrana na bazi škroba; hren; hrenovka u tijestu; hrenovke u pecivu gotove; imitacija kreme od vanilije; imitacija od čokolade; indikator; instant desertni pudinzi; instant kakao u prahu; instant kvasac; instant mješavine za donutse; instant mješavine za krafne; instant mješavine za palačinke; instant mješavine za puding; instant mješavine za sladoled; integralni kruh; integralno pšenično brašno; invertni šećer; jabuke presvučene šećerom; japanski zeleni čaj; javorov sirup; ječam; kanapei (mali slani zalogaji); kakao u prahu; kakao pripravci; kakao šića; jogurt smrznuti; jiaozi; jestivi rižin papir; jestivi papir; jestive skulpture od jela; jestive oblatne; karamele; kafe bez kofeina; kava od slada; kava u zrnu; keksi; keksi koji sadrže sastojke sa okusom čokolade; keksi koji sadrže voće; keksi od riže; keksi od slada; keksi od zobenih pahuljica; keksi preliveni čokoladom; keksi sa glazurom; keksi sa okusom voća; keksi slani i slatki; keksi za sir; kimchi palačinke; kiš (vrsta slane torte); kiselo tijesto; knedle; kolač od đumbira; kolač od melase; kolači; kolači od slada; od šljivja, od smrznutog jogurta; kolači punjeni kremom; kolači (tijesto za kolače); kolači za doručak; kolačići; kolačići od badema; kolačići sreće; konditorski proizvodi od sljeza; od brašna, od čokolade, od sladoleda, s okusom čokolade, s okusom slatkog korijena; konditorski sladoledi; konzervirani proizvodi; kore za pite; korejske okruglice; korneti za sladoled; košarice od tijeta; monaka; krafne; kreker od raži; krekeri; kremasti kolači; kreme od jaja; kroasani; krokanti; kruh; kruh bez glutena; kruh i peciva; kruh nan (indijski); krug s češnjakom; kruh sa groždicama; kruh sa sojinim zrnom; krupica; krušne mrvice; krušni kolačići; krutoni; kuglice od sira; kuhani šećer; kukuruz; kukuruzne pahuljice; kukuruzni sirup; kukuruzni začini; kvasac; kvasac i stvari za dizanje tijesta; led; sladoledi; smrznuti jogurti i sorbeti; ledena kava; ledena pića na bazi čokolade; ledena pića na bazi kave; ledene torte; ledeni slatkiši; ledeni voćni štapići;

lisnato tijesto; listovi čaja; madlene; makaroni – francuski kolač; marcipan; marshmallow čokoladice; med sa tartufima; mekana peciva; mekani sladoledi; minjoni; mirodije; mješavina za kolače; mješavina za peciva; mješavina za sladni kruh; mješavine za kekse; mješavine za kolače; mješavine za krafne; mješavine za donutse i glazure; mješavine za kruh; mješavine za palačinke; mješavine za sladolede; mješavine za sorbet (sladoledi); mješavine začina za hranu; mješavine za pripremu konditorskih proizvoda sa sladoledom; mješavine za pripremu proizvoda od sladoleda; mješavine za pripremu sladoleda; mješavine za pripremu vodenih sladoleda; mješavine za sladoledne kornete; mliječne čokolade; mliječni sladoled; moon cakes-kineski kolačići; mornarski kruh; mousse pjena (slatka); mrvice; mrvljena pšenica; muesli koji se uglavnom sastoje žitarica; muffini; muškadni oraščić; musli; musli deserti; namazi od čokolade; napitci na bazi čaja s voćnim okusom; napolitanke prelivene čokoladom; napolitanke sa čokoladnim karamelom; okrugli keksi sa đumbirom; okruglice; omot za proljetne rollice; osnove za pravljenje mliječnih frapea (arome); otvoreni sendviči; pahuljice; palačinke; palenta; panetone; papar; parfait; pastile; pates en croute; pavlove torte sa okusom lješnjaka; peciva od badema; peciva s džemom; pekarski proizvodi; slatkiši; čokolada i deserti; pekarske slastice; pecivo od lisnatog tijesta; peciva u prstenastom obliku; pereci; pereci prekriveni čokoladom; pereci preliveni čokoladom; pesto; petit keksi; pite od jabuka; pite od bundeve; pite od jaja; pite slane i slatke; pizza; pjenica; plosnati kruh; pohani kruh; pokrivene torte; polupečeni kruh; praline; praline od čokolade; praline od oblatni; prhko tijesto; princes krafne; pripravci za čokoladna pića s okusom banane; pripravci za izradu slatkiša; profiteroli (slastice); proizvodi na bazi čokolade; proizvodi od kaka; proljetne rollice; prženi kukuruz; puding deset na bazi riže; pudinzi; pudinzi od riže; pudinzi u prahu; punjena čokolada; punjene karamele; punjene čokoladice; punjeni francuski kruh; punjeni slatkiši; punjenja na bazi čokolade; raženi kruh; rižin kolač pržen u wok tavi; rižino brašno; rolane oblatne; rollice od jaja; rožate; šafran; šećer u granulama; šećeri; sendviči od sira; sendviči od piletine; sendviči sa hrenovkama; sendviči sa mljevenom govedinom; sendviči sa piletinom; sendviči s pljeskavicama; sendviči sa salatom; senf u prahu; shao mai; sherbet; sladoled bez mljeka; sladoled sa voćem; sladoledi i led; sladoledi na bazi soje; sladoledi sa okusom čokolade; sladoledni deserti; slastice; sladoledni sendviči; slane otvorene pite; slani keksi; slatke glazure; slatke kokice; slatke pločice; slatki korijen; slatki namazi (med); slatkiši bez šećera; smrznuti jogurt; smrznuto tijesto za biscotti kekse; šnenokle; smrznuto tijesto za čokoladne kolače; štapići vanilije; stolni sirupi; sušeni tortellini; svježa pizza; organske vezivne tvari za sladoled; pića na bazi kave koja sadrže sladoled (affogato); pića od sladoleda; prah za sladoled; prašak za pripremu sladoleda; prašak za sladolede; praškovi za sladolede; prirodne arome za sladoled [osim eteričnih esencija ili esencijalnih ulja]; sherbeti [sladoledi]; sherbeti [vodeni sladoledi]; sladoled na bazi jogurta [sladoled prevladava]; sladoled s tartufima; sladoled s voćem; sladoledi i mliječni sladoledi; sladoledi koje sadrže mljeko; sladoledi koji sadrže čokoladu; sladoledi na bazi soje; sladoledi na štapiću; sladoledi na štapiću [vodeni]; sladoledi s aromom mljeka; torte od sladoleda; tvari za vezivanje sladoleda; umaci za sladoled; vezivna sredstva za sladolede; vezivni pripravci za sladoled; voćni jestivi sladoledi; voćni sladoled; voćni sladoledi; vodeni sladoled; vodeni sladoledi na štapiću s voćnom aromom; zamjena za sladoled; zamrznuti konditorski proizvodi koji sadržavaju

sladoled.;

32 Bezalkoholno pivo; crno pivo [pivo od preprženog slada]; crno pivo Stout; jako lager pivo (Bock); ječmeno vino [pivo]; lager pivo; niskoalkoholno pivo; pivo; pivo i pivarski proizvodi; pivo od đumbira; pivo od korijena; pivo od slada; pivo s okusom kave; porter pivo; pšenično pivo; sezonsko pivo; suho svijetlo pivo od đumbira; svijetlo pivo.;

43 Iznajmljivanje aparata za točenje pića i aparata za posluživanje hrane; barovi; barske i restoranske usluge; bifei; čajane [poslužionice čaja]; catering; catering u restoranima brze hrane; delikatese [restorani]; dječije jaslice; dječiji vrtić; dnevne jaslice; dobrotvorne usluge; to jest ponuda cateringa hrane i pića; dobrotvorne usluge; to jest pružanje hrane za potrebite; domovi za starije osobe [umirovljenički]; gostinjske kuće; gostioničari (usluge gostioničara); hosteli; hoteli; hosteli i pansioni i turistički smještaj; hotelijerske usluge [hrana i piće]; hotelijerske usluge [smještaj]; hotelske usluge; hotelske usluge za povlaštene klijente; informacije o hotelima; informacije u svezi s hotelima; iznajmljivanje aparata za točenje vode; iznajmljivanje aparata za kuhanje; iznajmljivanje aparata za posluživanje hrane; iznajmljivanje aparata za kokice; iznajmljivanje barske opreme; iznajmljivanje čokoladnih fontana; iznajmljivanje fontana s pićima; iznajmljivanje kuhinjskih radnih površina; iznajmljivanje kuhinjskih radnih ploča za pripremu hrane za neposrednu konzumaciju; iznajmljivanje kuhinjskih sudopera; iznajmljivanje kuhinjskog posuđa; iznajmljivanje opreme za posluživanje hrane; iznajmljivanje opreme za kuhanje u industrijske svrhe; iznajmljivanje posuda; iznajmljivanje posuda za podgrijavanje hrane; iznajmljivanje pribora za jelo; iznajmljivanje prostorija za društvene svečanosti; iznajmljivanje staklenog posuđa; iznajmljivanje stolaca; stolova; stolnog rublja i staklenog posuđa; iznajmljivanje stolica i stolova; iznajmljivanje stolica za unutrašnje prostore; iznajmljivanje stolova za unutrašnji prostor; iznajmljivanje strojeva za izradu šećerne vune; jaslice [dječiji vrtići]; jaslice i centri za dnevnu skrb; jaslice; vrtići i starački domovi; kafici; kantine; koktel barovi; konzultantske usluge u području cateringa hrane i pića; konzultantske usluge u svezi s tehnikama pečenja; konzultantske usluge u svezi s pripremom hrane; konzultantske usluge u svezi s kulinarskim vještinama; konzultantske usluge u svezi s hotelskim prostorijama i opremom; konzultantske usluge u svezi s hranom; korporativno gostoprimstvo [pružanje hrane i pića]; kulinarski savjeti; moteli; najam neelektričnih grijaača za štednjake; najam opreme za catering; najam posuđa i pribora za jelo; nargila barovi; oblikovanje hrane; opskrba hrane i pića u bistroima; opskrba hrane i pića u pekarama; opskrba hrane i pića u restoranima i barovima; opskrba hrane i pića za goste u restoranima; opskrba hrane i pića za goste; opskrba hrane za potrebite [dobrotvorne usluge]; organiziranje banketa; organiziranje opskrbe hranom i pićem za rođendanske proslave; organiziranje svadbenih primanja [hrana i piće]; pabovi; pansioni; pivnice; pizzerije; pokretne jaslice; ponuda usluga rezervacija za restorane; priprema hrane; priprema hrane i pića; priprema hrane za druge na bazi pružanja usluga izvana; priprema i opskrba hrane i pića za neposrednu konzumaciju; priprema japanskih jela za neposrednu konzumaciju; priprema obroka; priprema španjolskih jela za neposrednu konzumaciju; pripremanje obroka u hotelima; procjena hotelskog smještaja; pružanje hrane i pića; pružanje hrane i pića u restoranima; pružanje informacija o uslugama barova; pružanje informacija u svezi s barovima; pružanje informacija u svezi s pripremanjem hrane i pića; pružanje informacija u svezi s hotelima; pružanje informacija u svezi

s restoranima; pružanje informacija u vidu recepata za pića; pružanje obroka za neposrednu konzumaciju; pružanje prostora i opreme za bankete i društvena događanja za posebne prilike; pružanje savjeta o receptima; pružanje usluga opskrbe hranom i pićem za izložbene objekte; pružanje usluga opskrbe hranom i pićem za sajmove i izložbe; pružanje usluga opskrbe hranom i pićem za konferencijske objekte; pružanje usluga pića; restorani brze hrane; restorani koji nude hranu za van; restorani koji služe jela s roštilja; restorani sa samoposluživanjem; salatni barovi; serviranje alkoholnih pića; serviranje hrane i pića; serviranje hrane i pića u Internet cafeima; serviranje hrane i pića u prodavaonicama američkih krafni; serviranje hrane i pića za goste u restoranima; serviranje hrane i pića za goste; tapas barovi; usluge bara s povlaštenim pristupom; usluge barova; usluge barova koji serviraju prvenstveno svježe sokove; usluge bifea; usluge bistroa; usluge brze hrane za van; usluge čajana; usluge čajana [posluživaonice čaja]; usluge cateringa; usluge cateringa hrane i pića za koktel zabave; usluge cateringa hrane i pića za bankete; usluge cateringa u poslovnim prostorijama za razonodu; usluge cateringa u vanjskom prostoru; usluge cateringa za europska jela; usluge cateringa za jela španjolske kuhinje; usluge cateringa za jela japanske kuhinje; usluge cateringa za kafiće u poduzećima; usluge cateringa za konferencijske centre; usluge cateringa za obrazovne ustanove; usluge cateringa za poslovne svrhe; usluge cateringa za pružanje hrane; usluge cateringa za škole; usluge cateringa za staračke domove; usluge gostionice; usluge hotelskog cateringa; usluge iznošenja hrane; usluge japanskih restorana; usluge kafića; usluge kantina; usluge kluba za ponudu hrane i pića; usluge koktel bara; usluge kuhanja hrane; usluge kušanja vina (pružanje napitaka); usluge mobilnog cateringa; usluge noćnog kluba [posluživanje hrane]; usluge opskrbe hrane i pića za staračke domove; usluge opskrbe hranom i pićem u mobilnom restoranu-kamionu; usluge opskrbe hranom i pićem za bolnice; usluge opskrbe ureda kavom [ponuda pića]; usluge organizacije domjenaka; usluge osobnog šefa kuhinje; usluge pabova; usluge pivnice na otvorenom; usluge pokretnih restorana; usluge presonaliziranog planiranja obroka putem internetske stranice; usluge pripremanja hrane i pića; usluge pripreme hrane; usluge pripreme hrane po ugovoru; usluge pripreme švedskog stola za koktel barove; usluge restorana; usluge restorana brze hrane; usluge restorana koje pružaju hoteli; usluge restorana koje uključuju licencirane barske sadržaje; usluge restorana koji nude tempuru; usluge restorana koji poslužuju ramen; usluge restorana s mogućnošću iznošenja hrane; usluge restorana s povlaštenim pristupom; usluge restorana sa svježe narezanim mesom; usluge restorana španjolske kuhinje; usluge restorana u kojima se poslužuje sushi; usluge restorana u kojima se nude udon i soba (rezanci); usluge restorana za ponudu brze hrane; usluge sladoledarnica [posluživanje sladoleda]; usluge vinoteke [posluživanje vina]; usluge washoku restorana; vinoteke.

(111) **BAZ1720574** (181) 15/11/2027
 (210) BAZ1720574A (220) 15/11/2017
 (151) 16/12/2019

(732) **SHENZHEN TRANSCAN TECHNOLOGY LIMITED A corporation organized and existing under the laws of China Room 03, 23/F, Unit B Building, No. 9, Shenzhen Bay Eco-Technology Park, Yuehai Street, Nanshan District, Shenzhen City, Guangdong Province, CN**

(740) "INTELBIRO" d.o.o.

(540)



(531) 26.3,26.7,26.13,27.5

(511)

7 Strojevi za šišanje životinja; strojevi za mužnju; dezintegratori; tiskarski strojevi; strojevi za miješanje; mlinovi (strojevi); šivaće mašine; perilice za rublje; električni mikseri za kućanstvo; perilice za posuđe; električni noževi; uređaji za mljevenje kave, osim ručnih; prašina (postrojenja za usisavanje prašine za potrebe čišćenja); električni pogoni za zastore; prese za voće za kućanstvo, električne.;

9 Skeneri (oprema za obradu podataka); pedometri (instrumenti za brojanje koraka); signalizacijske lanterne; telefoni; televizori; DVD plejeri; fotoaparati; ampermetri; optički uređaji i instrumenti; optički uređaji i instrumenti; električni kablovi; električne sklopke; daljinski upravljači; električne instalacije protiv krađe; naočale; akumulatori (punjači električnih akumulatora).;

11 Električne svjetiljke; kava (strojevi za prženje kave); električni pribor za kuhanje; mikrovalno pečenje (aparati za mikrovalno pečenje); aparati za pečenje kruha; rashladni uređaji; instalacije za klimatizaciju; električni ventilatori za osobnu uporabu; električna grijala; radijatori centralnog grijanja; grijalice za kupaonice; filteri za pitku vodu; džepne grijalice; električno grijani tepisi; upaljači za plin (pribor).

(111) **BAZ1720577** (181) 17/11/2027

(210) BAZ1720577A (220) 17/11/2017

(151) 13/12/2019

(732) **ViiV Healthcare Company Corporation
Service Company 251 Little Falls
Drive, Wilmington, Delaware, 19808,
US**(740) "ŽIVKO MIJATOVIĆ & PARTNERS"
d.o.o. Sarajevo

(540)

JASUPA

(511)

5 Farmaceutski i medicinski preparati i supstance; cjepiva.

(111) **BAZ1720578** (181) 17/11/2027

(210) BAZ1720578A (220) 17/11/2017

(151) 16/12/2019

(732) **ViiV Healthcare Company Corporation
Service Company 251 Little Falls
Drive, Wilmington, Delaware, 19808,
US**(740) "ŽIVKO MIJATOVIĆ & PARTNERS"
d.o.o. Sarajevo

(540)

JULUCA

(511)

5 Farmaceutski i medicinski preparati i supstance; cjepiva.

(111) **BAZ1720581** (181) 20/11/2027

(210) BAZ1720581A (220) 20/11/2017

(151) 08/01/2020

(732) **LKQ Corporation 500 W. Madison
Street, Suite 2800, Chicago, Illinois
60661, US**

(740) PETOŠEVIĆ d.o.o.

(540)

LKQ

(511)

1 Punila za popravak karoserija i guma; punila za karoseriju
motornih vozila; tekućine za hlađenje motora vozila.;2 Boje za vozila; boje za dodatno premazivanje vozila;
zaštitni premazi za kosture vozila; antikoroziivni proizvodi za
vozila.;

7 Hladnjaci za vozila.;

9 Akumulatori za vozila; osigurači za vozila.;

11 Zračni filtri za vozila; farovi za vozila; rikverc svjetla za
vozila; kočna svjetla za vozila; oprema za klimatizaciju
vozila; oprema za grijanje vozila; HVAC sustavi za vozila
(grijanje, ventilacija i klimatiziranje).;12 Vozila; automobili; kočnice za vozila; komponente
kočnica vozila; osovine vozila; paneli za karoserije vozila;
odbojnici za vozila; paneli vrata za vozila; pogonski motori
za kopnena vozila; dijelovi i oprema za vozila; strukturni
dijelovi za popravljivanje vozila; gume za vozila; dodatna
oprema za automobile koja se ugrađuje po prodaji; dijelovi
karoserije za motorna vozila.;35 Oglašavanje i marketing, a naročito promidžba
roba i usluga za druge u području dijelova i opreme za
automobile; usluge distributerstva dodatnih dijelova
i opreme za automobile koja se ugrađuje po prodaji;
veleprodaja, maloprodaja i maloprodajne usluge putem
naručivanja poštom (uključujući usluge online veleprodaje
i maloprodaje) koje su povezane sa prodajom dijelova i
opreme za kopnena vozila; veleprodaja, maloprodaja i
maloprodajne usluge putem naručivanja poštom (uključujući
usluge online veleprodaje i maloprodaje) koje su povezane
sa prodajom proizvoda koji se koriste za njegu i održavanje
kopnenih vozila.;37 Održavanje i popravak motornih vozila i dijelova za njih;
ugradnja dijelova za vozila; usluge popravaka karoserije
automobila; obnavljanje vozila; bojenje vozila; završno
premazivanje automobila; čišćenje vozila.(111) **BAZ1720582** (181) 20/11/2027

(210) BAZ1720582A (220) 20/11/2017

(151) 08/01/2020

(732) **ZHUHAI GUANGTONG AUTOMOBILE
CO., LTD. No. 16 Jinhu Road, Sanzao
Town, Jinwan District, Zhuhai,
Guangdong, CN**

(740) PETOŠEVIĆ d.o.o.

(540)



(531) 26.1,26.5

(511)

12 Automobili; električni automobili; autobusi za međugradski prijevoz; električni autobusi; električna vozila; autobusi; kamioni; vagoni; autokaravane; šasije vozila.

(111) **BAZ1720587** (181) 24/11/2027

(210) BAZ1720587A (220) 24/11/2017

(151) 18/12/2019

(732) **MUNDIPHARMA AG St. Alban-Rheinweg 74, 4020 Basel, CH**(740) "ŽIVKO MIJATOVIĆ & PARTNERS"
d.o.o. Sarajevo

(540)

TARGINACT

(511)

5 Farmaceutski preparati i supstance, naime analgetici.

(111) **BAZ1720588** (181) 24/11/2027

(210) BAZ1720588A (220) 24/11/2017

(151) 18/12/2019

(732) **BRAND d.o.o. Zenica Zukići 5, 72000 Zenica, BA**

(591) žuta, bijela, crna

(540)



(531) 1.13,3.13,26.1,27.5,29.1

(511)

6 Aluminijska folija.;

16 Plastična folija za umotavanje; papirnate trake; papir ili karton za pakovanje; papir.

(111) **BAZ1720591** (181) 29/11/2027

(210) BAZ1720591A (220) 29/11/2017

(151) 07/01/2020

(732) **SHARP KABUSHIKI KAISHA also trading as SHARP CORPORATION, a corporation organized and existing under the laws of Japan, Manufactures and Merchants of 1 Takumi-cho, Sakai-ku, Sakai City, Osaka 590-8522, JP**

(740) "MSA IP"

(540)

SHARP**SHARP**

(531) 27.5

(511)

7 Mašinski alati; motori i pogonske mašine (osim za suvozemna vozila); mašinske spojnice i transmisioni elementi (osim za suvozemna vozila); poljoprivredne sprave osim onih kojima se ručno upravlja; inkubatori za jaja; automatske mašine za prodaju; električni usisivači za kućnu upotrebu; automatski usisivači (samohodni) koji koriste sisteme računarstva u oblaku za kućnu upotrebu; automatski usisivači (samohodni) za kućnu upotrebu; automatski usisivači (samohodni), naime, roboti koji koriste sisteme računarstva u oblaku za održavanje domaćinstva i koji imaju jonizirajuću funkciju; električni automatski usisivači (samohodni), naime, roboti za održavanje domaćinstva; električni usisivači za futon (japanske dušeke) za kućnu upotrebu; električne mašine za pranje veša za kućnu upotrebu; električne mašine za pranje veša koje imaju opciju sušenja veša, za kućnu upotrebu; mašine za pranje posuđa za kućnu upotrebu; električne mašine za poliranje voskom za kućnu upotrebu; električni prerađivači hrane za kućnu upotrebu; mašine za mješanje hrane za kućnu upotrebu; električni blenderi za kućnu i industrijsku upotrebu; uređaji za sjeckanje hrane, električni; mašine za sjeckanje mesa; mašine za mljevenje mesa; električni sokovnici za kućnu upotrebu; sokovnici niske brzine za kućnu upotrebu; električne prese za voće, za upotrebu u domaćinstvu; električni usisivači za industrijsku upotrebu; automatski usisivači (samohodni) koji koriste sisteme računarstva u oblaku za industrijsku upotrebu; automatski usisivači (samohodni) za industrijsku upotrebu; automatski usisivači (samohodni), naime, roboti koji koriste sisteme računarstva u oblaku za industrijsku upotrebu i koji imaju jonizirajuću funkciju; električni automatski usisivači (samohodni), naime, roboti za industrijsku upotrebu; automatski usisivači (samohodni), naime, roboti za čišćenje modula solarnih ćelija; električne mašine za pranje veša za industrijsku upotrebu; mašine za pranje posuđa za industrijsku upotrebu; sokovnici, električni; električni sokovnici za industrijsku upotrebu; mašine za struganje voća; mašine za mješanje hrane za industrijsku upotrebu; mašine za ljuštenje hrane za industrijsku upotrebu; mašine za sječenje, rezanje i sitnjenje

hrane za industrijsku upotrebu; mašine za pripremu hrane i preradu napitaka; mlinovi za kafu kojima se ne upravlja ručno; mašine za glodanje (glodalice); mašine za poliranje voskom; električne, za industrijsku upotrebu; roboti za nosače prtljaga; elevatori (liftovi); oprema za uklanjanje statičkog elektriciteta; automatske mašine za distribuciju.;

8 Ručni alati i sprave (kojima se ručno upravlja); pribor za jelo; hladno oružje; brijaći; brijaći, električni; električne mašine za brijanje; električni uređaji za depilaciju.;

9 Aparati i instrumenti za provođenje, prekid, transformaciju, akumulaciju, regulisanje ili kontrolu električne energije; magnetni nosači podataka, diskovi za snimanje; kompakt diskovi; DVD diskovi; digitalni nosači podataka; oprema za obradu podataka, računari; računarski softver; soundbarovi (zvučni sistemi u obliku poluge); oprema za kućno kino; slušalice, internet radio aparati, gramofoni; LCD televizijski prijemnici; smartfoni (pametni telefoni) u obliku robota; smartfoni (pametni telefoni); mobilni telefoni; telefoni; dijelovi i oprema za telefone; tablet računari; prenosivi digitalni pomoćnici u obliku tablet računara; prenosivi digitalni pomoćnici u obliku ručnih satova; prenosivi digitalni pomoćnici; integrisane interaktivne table; interaktivne table, integrisane interaktivne table sa ekranima na dodir; interaktivne table sa ekranima na dodir; aplikacijski softver za smartfone (pametne telefone) i digitalne pomoćnike u obliku tablet računara; aplikacijski softver; telekomunikacijski aparati; aparati koji se koriste u elektronici i njihovi dijelovi; baterije; električne žice i kablovi; mašine i aparati za distribuciju i/ili kontrolu električne energije; samohodni roboti za nadzor bezbjednosti; samohodni roboti za nadzor koji se koriste u sigurnosne svrhe; roboti za nadzor koji se koriste u bezbjedonosne svrhe; mašine i instrumenti sa automatskom kontrolom na osnovu temperature i registrovanja pokreta, za potrebe klimatizacije ili zamrzavanja; regulatori jačine svjetlosti za rasvjetna tijela; strujni kontroleri za rasvjetna tijela; mašine i instrumenti za mjerenje ili testiranje temperature, vlažnosti i atmosferskog pritiska; automatski i daljinski upravljači za svrhe mjerenja, nadgledanja i kontrolisanja za klima uređaje; kamere za svrhe nadgledanja; kamere za video nadzor; protivprovalni i protivpožarni upozoravajući aparati; senzori pokreta; aparati za praćenje, električni; kamere za nadgledanje sa senzovima pokreta; nosači podataka za prenos i skladištenje na uređajima sa elektronskom memorijom, bežično ili pomoću kabla; audio-prijemnici; aparati za prenos zvuka ili slika; aparati za snimanje zvuka ili slika; aparati za upozoravanje sa mogućnošću nadgledanja pokreta beba pomoću kamkordera ili senzora; elektronski prevodioci na osnovu zvuka; elektronski prevodioci; unaprijed snimljeni nosači podataka za sisteme za prepoznavanje glasa; plejeri za reprodukciju zvuka; zvučnici; aparati za snimanje kompjuterskih podataka; aparati za obradu podataka; računarski programi koji se mogu preuzeti putem interneta; računarski programi (softveri koji se mogu preuzimati); računari i računarski softver; fotonaponski moduli ćelija; solarne baterije; fotonaponski aparati i instalacije; televizijski prijemnici sa ekranom koji može da se upotrebljava kao ogledalo; monitori sa ekranom koji može da se upotrebljava kao ogledalo; bezbjedonosni protivprovalni alarmi za vrata; alarmi za curenje gasa; alarmi za dim; alarm za curenje vode; alarmi protiv krađe; elektronski mehanizmi za zaključavanje sefova; strujni kontroleri na daljinsko upravljanje; vatmetri; transformatori električne energije; aparati za mjerenje napona električne struje; detektori mikroba; senzori mikroba; mašine i instrumenti za mjerenje i ispitivanje; brojači koraka; brojači; senzori vibracija; video

zapisi poput unapred snimljenih video diskova i video traka; muzičke datoteke, fajlovi, koje se mogu preuzimati; datoteke slika koje se mogu preuzimati; zvučni zapisi ili slike koji se mogu preuzimati; računarski aplikativni softver za prenosive digitalne pomoćnike; računarski softver za računarstvo u oblaku; aplikativni softver; aplikacijski programi za smartfone koji koriste bežičnu lokalnu mrežu za upravljanje električnim uređajima u domaćinstvu; programi za igre za mobilne telefone koji se mogu preuzimati; programi za računarske igre koji su preuzeti sa interneta; programi za prenosive igre sa ekranom od tečnih kristala koji su preuzeti sa interneta; računarski softver koji se može preuzeti; melodije za mobilne telefone koje se mogu preuzimati; elektronske publikacije koje se mogu preuzimati; elektronske publikacije; senzori AGE (završnih produkata glikacije); aparati za analizu proteina; uređaji za elektroforezu; uređaji za blot; aparat za fluorescenciju; uređaji za analizu zemljišta; vage za kupatila.;

10 Hirurški, medicinski, zubarski i veterinarski aparati i instrumenti; vještački udovi, oči i zubi; ortopedski artikli; hirurški materijali za zašivanje; terapijski i pomoćni uređaji za hendikepirane osobe; aparati za masažu; aparati, uređaji i proizvodi za dojenčad; aparati, uređaji i proizvodi za seksualne aktivnosti; aparati za masažu za tijelo; aparati za masažu za lice.;

11 Jonizatori za upotrebu u domaćinstvu; električni automatski aparati za jonizaciju (samohodni) za upotrebu u domaćinstvu; električni automatski aparati za jonizaciju (samohodni) koji koriste sisteme računarstva u oblaku, za upotrebu u domaćinstvu; klima uređaji za upotrebu u domaćinstvu; pročišćivači vazduha za kućnu upotrebu; isušivači vlage za kućnu upotrebu; ovlaživači za kućnu upotrebu; električni ventilatori; električni ventilatori za ventilaciju; kuhinjski aspiratori; električni šporeti; mašine za puhanje koje sadrže jonizujuće uređaje za potrebe klimatizacije; električne mašine za puhanje za potrebe klimatizacije; sušaći za futon (japanski dušek) za kućnu upotrebu; električne mašine za sušenje veša za kućnu upotrebu; električni frižideri za kućnu upotrebu; parne pećnice sa superzagrijavanjem za kućnu upotrebu; parne pećnice sa superzagrijavanjem sa funkcijom mikrotalasne pećnice za kućnu upotrebu; parni tosteri-pećnice sa superzagrijavanjem za kućnu upotrebu; mikrotalasne peći; električne pećnice; elektromagnetni indukcijski šporeti za kućnu i industrijsku upotrebu; električni roštilji; grijači za kuhanje koji se zagrijavaju pomoću indukcije; ploče za kuhanje i ugradne mikrotalasne rerne; električne grijne ladice; električni aparati za kuhanje riže za kućnu upotrebu; električni tosteri za hljeb; električni tosteri-pećnice; električne tave; električne šerpe za kuhanje; električni lonci za kuvanje; električno kuhalo; šerpe, električne; električna posuda za zagrijavanje hrane; električni parni lonac; električne mašine za kafu; električni aparati za pravljenje toplih sendviča; električne friteze; električni uređaji za pripremu supe; električni uređaji za pripremu jogurta; aparati za pravljenje hljeba; električni aparati za čaj; električne posude za pripremu toplih napitaka; električni uređaji za kuhanje pod pritiskom; jonski generatori za kacige, čistači kaciga; električni aparati za lice za proizvodnju pare sa jonizirajućom funkcijom; električni aparati za lice sa jonizirajućom funkcijom; fenovi za kosu za kućnu upotrebu; elektrotermički uređaji za potrebe ljepote ili za sanitarne potrebe, za kućnu upotrebu; elektrotermički uređaji za kućnu upotrebu; rasvjetne instalacije sa diodama koje emituju svijetlo (LED); električne lampe i uređaji za rasvjetu; ulična rasvjeta; ulična rasvjeta koja se sastoji od modula solarnih ćelija; rashladne vitrine;

mašine i aparati za zamrzavanje za industrijsku upotrebu; vitrine za hlađenje i/ili zamrzavanje; električni čajnici; električni grijači vode; električni gorionici za industrijsku upotrebu; gasni gorionici za industrijsku upotrebu; električni grijači za kuhanje za industrijsku upotrebu; mašine za sušenje sudova za industrijsku upotrebu; aparati za dezinfekciju sudova za industrijsku upotrebu; aparati za sušenje; aparati za grijanje poda; aparati za klimatizovanje i grijanje; električni aparati za grijanje; klima uređaji za industrijsku upotrebu; jonizatori za industrijsku upotrebu; aparati za filtriranje vode; aparati za prečišćavanje vode; električni automati za vodu; električni automati za vruću vodu; grijači vode za kadu za kupanje; električni aparati za tuširanje koji se sastoje od grijača za vodu i glave tuša; električni aparati za tuširanje koji se sastoje od grijača za vodu, glave tuša i pumpe; toaletne šolje sa bide funkcijom; električni aparati za grijanje i sušenje za kupatilo; električni aparati za sušenje za kupatilo; aparati za grijanje i sušenje na gas za kupatilo; aparati za sušenje na gas za kupatilo; električni dispenceri za piće za kućnu upotrebu; električni dispenceri gaziranih pića za industrijsku upotrebu; električni dispenceri za piće za industrijsku upotrebu; toaletne šolje sa uređajem za ispiranje; toaletne šolje; daske za upotrebu sa toaletnim šoljama u japanskom stilu; fenovi za kosu za industrijsku upotrebu; uređaj za pravljenje tečnog natrijum hipohlorita; električni jonizatori vode za kućne potrebe; električni jonizatori vode.;

21 Kućne i kuhinjske sprave i posude; češljevi i sunđerici; četke (izuzev kičica); materijali za pravljenje četki; pribor za čišćenje; neobrađeno i poluobrađeno staklo, osim građevinskog stakla; staklarija, porcelan i grnčarija; električne daske za peglanje.

- (111) **BAZ1720592** (181) 29/11/2027
 (210) BAZ1720592A (220) 29/11/2017
 (151) 18/12/2019
 (732) **Philip Morris Brands Sàrl Quai Jeanrenaud 3, 2000 Neuchâtel, CH**
 (740) "LINEA SERVICES" d.o.o. Sarajevo
 (591) plava, nijanse plave, bijela, siva, crvena
 (540)



- (531) 1.15,19.3,24.9,24.15,25.1,27.5,29.1
 (511)

34 Duhan, sirovi ili prerađen; proizvodi od duhana; cigare, cigarete, cigariljosi, duhan za ručno motanje cigareta, duhan za lule, duhan za žvakanje, duhan za šmrkanje, kretek cigarete; snus duhan; zamjene za duhan (koje se ne koriste u medicinske svrhe); elektronske cigarete; grijani duhanski proizvodi; elektronički uređaji i njihovi dijelovi koji griju cigarete ili duhan u svrhu otpuštanja aerosola koji sadrži nikotin za inhalaciju; tečna nikotinska otopina za upotrebu kod elektronskih cigareta; pribor za pušače, cigaret papir, cigaret tube, filteri za cigarete, limene kutije za duhan i cigarete, futrole i kutije za cigarete, pepeljare, lule, džepne naprave za motanje cigareta, upaljači, šibice.

- (111) **BAZ1720593** (181) 29/11/2027
 (210) BAZ1720593A (220) 29/11/2017
 (151) 18/12/2019
 (732) **Wal-Mart Stores, Inc. 702 S.W. 8th Street, Bentonville, Arkansas, USA 72716, US**
 (740) "LINEA SERVICES" d.o.o. Sarajevo
 (540)

WALMART

- (511)
 35 Oglašavanje; poslovni menadžment; poslovna administracija; kancelarijski poslovi; upravljanje robnim kućama; trgovinski menadžment; vođenje i upravljanje supermarketima; usluge prodajnih promocija za druge, usluge zastupnika za uvoz i izvoz, usluge odnosa sa javnošću, usluge direktnog oglašavanja, diseminacija oglasnog materijala za druge, analiza odnosa cijena i troškova, marketinška istraživanja i studije, distribucija uzoraka robe, demonstracija robe, poslovno istraživanje, prezentacija robe na komunikacijskim medijima, za potrebe prodaje na malo, administrativna obrada narudžbina; poslovne informacije; obezbjeđivanje onlajn tržišta za kupce i prodavce roba i usluga; savjetovanje u vezi sa upravljanjem ljudskim resursima; usluge preseljenja poslovnog sjedišta; sekretarske usluge; računovodstvo, iznajmljivanje prodajnih aparata, traženje sponzora, iznajmljivanje prodajnih štandova; usluge registra poklona; usluge onlajn registra poklona; usluge prodaje na malo, prodaje na veliko i onlajn prodaje na malo i prodaje na veliko koje se odnose na: automobilske dijelove, dodatke i opremu, pekarske proizvode, delikatesne proizvode, prehrambene proizvode, alkoholna i bezalkoholna pića, farmaceutske, veterinarske i sanitarne preparate, medicinsku opremu, naočale, naočale za sunce i kontaktna sočiva, električne i elektronske aparate, unutrašnji i spoljni (baštenski) namještaj, proizvode za uređenje doma, igračke, sportsku robu, proizvode za rekreaciju na otvorenom, za očuvanje zdravlja, za njegu ljepote i ličnu njegu, osnovna sredstva za domaćinstvo, odeću, obuću, pokrivala za glavu, proizvode za održavanje dvorišta, bašta, travnjaka i zemljišta, proizvode za unaprijeđenje doma, proizvode za pečenje i roštiljanje, snimke za zabavu, video igre, knjige i publikacije, muzičke instrumente, kancelarijski materijal, materijal za umjetnost i zanate, materijal za praznike i slavlja, nakit, proizvode za kućne ljubimce.; 36 Osiguranje; finansijski poslovi; monetarni poslovi; usluge pružanja finansijskih savjeta i konsaltinga; poslovi vezani za nepokretnosti; bankarske usluge; upravljanje nekretninama; prikupljanje sredstava za dobrotvorne svrhe.

(111) **BAZ1720594** (181) 29/11/2027
 (210) BAZ1720594A (220) 29/11/2017
 (151) 19/12/2019

(732) **Wal-Mart Stores, Inc. 702 S.W. 8th Street, Bentonville, Arkansas, USA 72716, US**

(740) "LINEA SERVICES" d.o.o. Sarajevo
 (540)

SAM'S CLUB

(511)

35 Oglašavanje; poslovni menadžment; poslovna administracija; kancelarijski poslovi; upravljanje robnim kućama; trgovinski menadžment; vođenje i upravljanje supermarketima; usluge prodajnih promocija za druge, usluge zastupnika za uvoz i izvoz, usluge odnosa sa javnošću, usluge direktnog oglašavanja, diseminacija oglasnog materijala za druge, analiza odnosa cijena i troškova, marketinška istraživanja i studije, distribucija uzoraka robe, demonstracija robe, poslovno istraživanje, prezentacija robe na komunikacijskim medijima, za potrebe prodaje na malo, administrativna obrada narudžbina; poslovne informacije; obezbjeđivanje onlajn tržišta za kupce i prodavce roba i usluga; savjetovanje u vezi sa upravljanjem ljudskim resursima; usluge preseljenja poslovnog sjedišta; sekretarske usluge; računovodstvo, iznajmljivanje prodajnih aparata, traženje sponzora, iznajmljivanje prodajnih štandova; usluge registra poklona; usluge onlajn registra poklona; usluge prodaje na malo, prodaje na veliko i onlajn prodaje na malo i prodaje na veliko koje se odnose na: automobilske dijelove, dodatke i opremu, pekarske proizvode, delikatesne proizvode, prehrambene proizvode, alkoholna i bezalkoholna pića, farmaceutske, veterinarske i sanitarne preparate, medicinsku opremu, naočale, naočale za sunce i kontaktna sočiva, električne i elektronske aparate, unutrašnji i spoljni (baštenski) namještaj, proizvode za uređenje doma, igračke, sportsku robu, proizvode za rekreaciju na otvorenom, za očuvanje zdravlja, za njegu ljepote i ličnu njegu, osnovna sredstva za domaćinstvo, odeću, obuću, pokrivala za glavu, proizvode za održavanje dvorišta, bašta, travnjaka i zemljišta, proizvode za unaprijeđenje doma, proizvode za pečenje i roštiljanje, snimke za zabavu, video igre, knjige i publikacije, muzičke instrumente, kancelarijski materijal, materijal za umjetnost i zanate, materijal za praznike i slavlja, nakit, proizvode za kućne ljubimce.; 36 Osiguranje; finansijski poslovi; monetarni poslovi; usluge pružanja finansijskih savjeta i konsaltinga; poslovi vezani za nepokretnosti; bankarske usluge; upravljanje nekretninama; prikupljanje sredstava za dobrotvorne svrhe.

(111) **BAZ1720596** (181) 01/12/2027
 (210) BAZ1720596A (220) 01/12/2017
 (151) 19/12/2019

(732) **MARS, INCORPORATED 6885 Elm Street, McLean, Virginia 22101, US**

(740) "ŽIVKO MIJATOVIĆ & PARTNERS" d.o.o. Sarajevo

(591) crvena, nijanse bež, nijanse oker, bijela, smeđa, tamno plava, svijetlo plava, crna

(540)



(531) 1.1,1.11,25.1,26.4,27.5,29.1

(511)

30 Čokoladni slatkiši; slastice; čokolada; konditorski proizvodi; deserti; slatkiši; kafa; čaj; kakao; šećer; žitarice i pripravci od žitarica; pločice na bazi žitarica; pločice od žitarica i energetske pločice; biskviti; kolači; tijesto; proizvodi od tijesta; keksići; bombone; musli; pića na bazi kaka; jestive oblatne; jestivi led; sladoled; smrznuti jogurti (slastičarski proizvodi); led (prirodni ili umjetni); prah za pravljenje sladoleda; zamrznuti konditorski proizvodi; čokoladni musevi (pjenice); sorbeti; arome za pića, osim esencijalnih ulja; arome za hranu, osim esencijalnih ulja; voće prekriveno čokoladom; orašasti plodovi prekriveni čokoladom; grickalice na bazi žitarica; granola; pločice na bazi granole; čokoladni namazi; kakao namazi; čokoladni prelive; pripravci za učvršćivanje tučenog vrhnja; čokoladni sirup; sirup za preljev; brašno.

(111) **BAZ1720597** (181) 01/12/2027
 (210) BAZ1720597A (220) 01/12/2017
 (151) 21/02/2020

(732) **DAIICHI SANKYO COMPANY, LIMITED**
3-5-1, Nihonbashi Honcho, Chuo-ku,
Tokyo 103-8426, JP

(740) DR DIANA PROTIC-TKALČIĆ &
 PARTNERS D.O.O.

(540)

Sevikar

(531) 27.5

(511)

5 Farmaceutski preparati i supstance.

(111) **BAZ1720600** (181) 04/12/2027
 (210) BAZ1720600A (220) 04/12/2017
 (151) 16/12/2019

(732) **McDonald's Corporation One**
McDonald's Plaza, Oak Brook, Illinois
60523, US

(740) Dragan Mićunović

(540)

HAPPY STUDIO

(511)

9 Publikacije sa mogućnošću preuzimanja, e-knjige, video zapisi, igrice i elektronski muzički zapisi; mobilne aplikacije sa mogućnošću preuzimanja.;

41 Pružanje usluga online elektronskih publikacija, e-knjiga, video zapisa, igrica i elektronskih muzičkih zapisa, koje nije moguće preuzimati.

(111) **BAZ1720601** (181) 04/12/2027
 (210) BAZ1720601A (220) 04/12/2017
 (151) 21/02/2020

(732) **Dunhill Tobacco of London Limited**
Globe House, 4 Temple Place,
London, WC2R 2PG, GB

(740) "ŽIVKO MIJATOVIĆ & PARTNERS"
 d.o.o. Sarajevo

(591) crna, bijela, nijanse sive

(540)

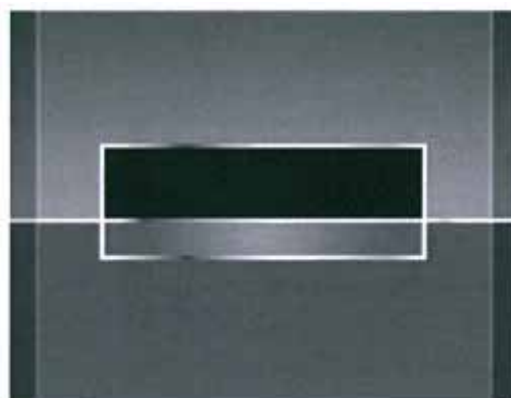

(531) 26.4,26.7

(511)

34 Cigarette; duhan, sirovi ili prerađeni; duhanski proizvodi; zamjene za duhan (ne za medicinske svrhe); cigare, cigariljosi; upaljači za pušače; šibice; artikli za pušače; papirići za cigarete, tube za cigarete, filteri za cigarete; džepne naprave za savijanje cigareta; ručni uređaji za punjenje filter omoćnica duhanom; elektroničke cigarete; tekućine za elektroničke cigarete; duhanski proizvodi namijenjeni za zagrijavanje.

(111) **BAZ1720602** (181) 04/12/2027
 (210) BAZ1720602A (220) 04/12/2017
 (151) 21/02/2020

(732) **Dunhill Tobacco of London Limited**
Globe House, 4 Temple Place,
London, WC2R 2PG, GB

(740) "ŽIVKO MIJATOVIĆ & PARTNERS"
 d.o.o. Sarajevo

(540)

DUNHILL MIXTURES

(511)

34 Cigarette, cigare, cigariljosi, duhan za motanje, duhan za lule i duhanski proizvodi.

- (111) **BAZ1720603** (181) 05/12/2027
 (210) BAZ1720603A (220) 05/12/2017
 (151) 21/02/2020
 (732) **Chevron Intellectual Property LLC
 (Delaware limited liability company)
 6001 Bollinger Canyon Road, San
 Ramon, California 94583, US**
 (740) DR DIANA PROTIC-TKALČIĆ &
 PARTNERS D.O.O.
 (540)

DELO

- (511)
 1 Rashladna sredstva, rashladna sredstva za motore, rashladna sredstva za motore protiv korozije, smrzavanja i ključanja; antifriz tečnosti za vjetrobrane; aditivi za goriva; sredstva za čišćenje goriva, sistema za napajanje gorivom i motora; tečnosti za hidraulični sistem, tečnosti za kočioni sistem, tečnosti za servo upravljanje, transmisione tečnosti.;
 3 Tečnosti za pranje vjetrobrana; sredstva za čišćenje sistema za klimatizaciju.

- (111) **BAZ1720604** (181) 05/12/2027
 (210) BAZ1720604A (220) 05/12/2017
 (151) 28/01/2020
 (732) **“DITA 1977 INDUSTRIJA
 DETERDŽENATA” d.o.o. Tuzla
 Husinskih rudara bb, 75000 Tuzla, BA**
 (740) DR DIANA PROTIC-TKALČIĆ &
 PARTNERS D.O.O.
 (540)

DEON

- (511)
 3 Deterdžent.

- (111) **BAZ1720605** (181) 05/12/2027
 (210) BAZ1720605A (220) 05/12/2017
 (151) 28/01/2020
 (732) **Društvo za proizvodnju farmaceutskih
 proizvoda PHARMANOVA d.o.o.
 Industrijska 8, 11500 Obrenovac, RS**
 (740) DR DIANA PROTIC-TKALČIĆ &
 PARTNERS D.O.O.
 (540)

ZANKAF

- (511)
 5 Farmaceutski preparati.

- (111) **BAZ1720606** (181) 05/12/2027
 (210) BAZ1720606A (220) 05/12/2017
 (151) 28/01/2020
 (732) **Zeltiq Aesthetics, Inc. a United State /
 Delaware corporation 4410 Rosewood
 Drive, Pleasanton, California 94588,
 US**
 (740) “ŽIVKO MIJATOVIĆ & PARTNERS”
 d.o.o. Sarajevo
 (540)

COOLSCULPTING

- (511)
 10 Medicinski uređaji, naročito, aparati za hlađenje tkiva, oblikovanje i poboljšanje celulita; medicinski uređaji koji se koriste za uništavanje masnih ćelija.;
 44 Medicinske usluge, naročito, dijagnostički postupci i usluge te postupci i usluge liječenja u oblasti oblikovanja tkiva, poboljšanja celulita i uništavanja masnih ćelija kod ljudi; medicinske konsultacije u vezi sa uništavanjem masnih ćelija kod ljudi.

- (111) **BAZ1720607** (181) 05/12/2027
 (210) BAZ1720607A (220) 05/12/2017
 (151) 20/02/2020
 (732) **Zeltiq Aesthetics, Inc. a United State /
 Delaware corporation 4410 Rosewood
 Drive, Pleasanton, California 94588,
 US**
 (740) “ŽIVKO MIJATOVIĆ & PARTNERS”
 d.o.o. Sarajevo
 (591) svijetlo plava, tamno plava
 (540)



- (531) 1.15,26.4,29.1

(511)

10 Medicinski uređaji, naročito, aparati za hlađenje tkiva, oblikovanje i poboljšanje celulita; medicinski uređaji koji se koriste za uništavanje masnih ćelija.;

44 Medicinske usluge, naročito, dijagnostički postupci i usluge te postupci i usluge liječenja u oblasti oblikovanja tkiva, poboljšanja celulita i uništavanja masnih ćelija kod ljudi; medicinske konsultacije u vezi sa uništavanjem masnih ćelija kod ljudi.

(111) **BAZ1720608** (181) 06/12/2027

(210) BAZ1720608A (220) 06/12/2017

(151) 20/02/2020

(732) **Amazon Europe Core S.a.r.l. 5, Rue Plaetis, L-2338 Luxembourg, LU**

(740) PETOŠEVIĆ d.o.o.

(540)

ALEXA

(511)

9 Kontrolni uređaji za kućnu automatizaciju; bežični komunikacijski uređaji za prijenos glasa, podataka ili slika; uređaji za prijenos i prijem glasa i podataka; samostalni informacijski uređaji koji se kontroliraju pomoću glasa; nezavisni glasovno-aktivirani lični (virtualni) asistenti koji integriraju usluge koje se pružaju putem aplikacija; zvučnici koji se kontroliraju pomoću glasa; aparati i instrumenti naučni, pomorski, geodetski, optički, za vaganje, mjerenje, signalizaciju, kontrolu (inspekciju), spašavanje i nastavu; aparati za snimanje, prijenos ili reprodukciju zvuka ili slika; računске mašine; oprema za obradu podataka; kompjuteri; aparati i instrumenti za provođenje, prekid, transformaciju, akumulaciju, reguliranje ili kontrolu električne energije; magnetni nosači podataka; diskovi za snimanje; kompakt diskovi, DVD i drugi digitalni mediji za pohranu; mehanizmi za aparate koji se pokreću novcem; računarski softver; prenosivi elektronski uređaji za prijem, prijenos i čitanje teksta, slika i zvuka putem bežičnog internet pristupa; daljinski upravljači za uređaje za snimanje; daljinski upravljači; bežični upravljači za daljinski nadzor i kontrolu funkcije i statusa drugih električnih, elektronskih, i mehaničkih uređaja ili sistema; kompjuterski ekrani osjetljivi na dodir; digitalni audio plejeri; audio rekorderi; digitalni video plejeri; prenosivi uređaji za snimanje, prijenos i reprodukciju muzike, slika i videa; elektronski aparati i instrumenti za obuku i nastavu; kamere; digitalne kamere; softver za preusmjerenje poruka; kompjuterski hardver i softver za obradu, reprodukciju, sinkronizaciju, snimanje, organiziranje, preuzimanje, postavljanje, prijenos, striming, prijem, puštanje i gledanje televizijskih emisija, filmova, teksta, slika, digitalnih medija, multimedija, audio, video i fajlova sa podacima; kompjuterski softver za pristup, nadgledanje, praćenje, pretraživanje, čuvanje i dijeljenje informacija u vezi sa temama od općeg interesa; kompjuterski softver i periferne jedinice za personalizirano, interaktivno televizijsko (TV) programiranje; kompjuterski softver i periferni uređaji za upotrebu kod prikazivanja i manipuliranja vizualnim medijima, grafičkim slikama, tekstovima, fotografijama, ilustracijama, digitalnim animacijama, video klipovima, filmskim snimcima i audio podacima i za upotrebu

kod društvenog umrežavanja; kompjuterski programi za pristup, pregledanje i pretraživanje onlajn baza podataka; kompjuterski hardver i softver za pružanje integrirane telefonske komunikacije sa kompjuteriziranim globalnim informacijskim mrežama; kompjuterski softver koji se koristi u svrhu kontrole nezavisnih glasovno-aktiviranih ličnih uređaja za informiranje i asistenciju; kompjuterski softver koji se koristi u vezi sa uslugama pretplate na digitalne sadržaje, osiguravanjem platforme za pretragu koje omogućavaju korisnicima da traže i primaju sadržaj digitalnih medija; kompjuterski softver za kreiranje, autorstvo, distribuciju, preuzimanje, prijenos, prijem, igranje, formatiranje, editiranje, ekstrakciju, kodiranje, dekodiranje, konvertiranje, prikazivanje, skladištenje i organizaciju teksta, vizualnih, audio, audiovizualnih radova, literarnih radova, podataka, fajlova, dokumenata i elektronskih radova i multimedijalnog sadržaja; kompjuterski softver koji omogućava da sadržaj, tekst, vizualni, audio i audiovizualni radovi, literarni radovi, podaci, fajlovi, dokumenti i elektronski radovi budu preuzeti i da im se može pristupiti na kompjuteru ili drugim prenosivim potrošačkim elektronskim uređajima; kompjuterski softver za prijenos, dijeljenje, prijem, preuzimanje, striming, prikazivanje i prebacivanje sadržaja, teksta, vizualnih, audio i audiovizualnih radova, literarnih radova, podataka, fajlova, dokumenata i elektronskih radova putem prenosivih elektronskih uređaja i kompjutera i globalnih kompjuterskih i komunikacionih mreža; stereo zvučnici za ličnu upotrebu; mikrofoni; softver za prepoznavanje slova, simbola; softver za prepoznavanje glasa; softver za elektronsku poštu i poruke; kompjuterski softver za formatiranje i konvertiranje sadržaja, teksta, vizualnih, audio i audiovizualnih radova, literarnih radova, podataka, fajlova, dokumenata i elektronskih radova u format kompatibilan sa prenosivim elektronskim uređajima i kompjuterima; kompjuterski softver za upravljanje ličnim informacijama i za pristup, pregledanje i pretragu audio i multimedijalnog sadržaja, igrice i softverskih aplikacija; softver za prepoznavanje glasa i glasovne komande, softver za pretvaranje govora u tekst i softverske aplikacije koje se aktiviraju putem glasa; softver koji se može preuzeti sa interneta u vidu mobilnih aplikacija za kompjutere ili druge prenosive elektronske uređaje široke potrošnje; kompjuterski softver iz oblasti prijenosa i prikaza teksta, slika i zvuka; ništa od gore navedenog se ne odnosi na profesionalne fotografske i kinematografske kamere, uključujući profesionalnu fotografsku i kinematografsku opremu i profesionalni fotografski i kinematografski softver.;

35 Oglašavanje; marketinške usluge i usluge oglašavanja, a naročito, promocija proizvoda i usluga drugih strana; usluge za realizaciju porudžbina, a naročito, usluge u vezi sa prijemom i obradom porudžbina; pružanje informacija o proizvodima u svrhu asistiranja pri odabiru standardne potrošačke robe, a radi zadovoljenja potreba potrošača; osiguravanje usluga za optimizaciju pretraživača; usluge usporedne kupovine, a naročito, promoviranje roba i usluga drugih strana; elektronsko upravljanje bazama podataka i fajlovima; kreiranje indeksa informacija, sajtova i drugih izvora dostupnih na globalnim kompjuterskim mrežama i drugim elektronskim i komunikacionim mrežama za druge; pružanje informacija o potrošačkim proizvodima u cilju odabira standardne potrošačke robe, a radi zadovoljenja specifikacija i potreba potrošača; komercijalne informacije i savjeti za potrošače, naročito, pružanje mogućnosti internet korisnicima da postavljaju ocjene, napišu recenzije i preporuke za širok spektar potrošačkih proizvoda; usluge onlajn maloprodajnih objekata koje nude širok spektar potrošačke robe drugih strana; usluge maloprodajnih objekata koje nude širok spektar potrošačke robe drugih

strana; maloprodajne i onlajn maloprodajne usluge u vezi sa knjigama, potrošačkom elektronikom, hranom, vinom i napicima, kuhinjskim proizvodima, proizvodima za čišćenje, posuđem za kuhanje, proizvodima za domaćinstvo, odjećom, proizvodima za ličnu njegu, proizvodima za kućne ljubimce, sportskom opremom, opremom za kampiranje, igračkama, nakitom, cvijećem, obućom i pokrivalima za glavu; vođenje poslova, poslovno upravljanje; kancelarijski poslovi; osiguravanje direktorija za telefonske brojeve, poslovne adrese, adrese elektronske pošte, adrese internet stranica, adrese i telefonski brojevi ljudi, mjesta i organizacija.;

41 Osiguravanje informacija koje se odnose na zabavu; izdavanje časopisa; pružanje onlajn elektronskih publikacija (koje se ne mogu preuzeti); objavljivanje elektronskih knjiga, novina; objavljivanje materijala na magnetnim ili optičkim podatkovnim medijima; objavljivanje muzike na mreži; pružanje informacija u oblasti zabave na mreži; osiguravanje unaprijed snimljene muzike i podkastova koji se ne mogu preuzeti; pružanje edukativnih i zabavnih informacija, vijesti i komentara u oblasti aktuelnih događaja, zabave, kulturnih događaja, vijesti, sporta, zabave, poslovanja i financija, politike i javnog upravljanja, zdravlja i fizičke kondicije, vremenskih prilika, nauke i tehnologije, putovanja, umjetnosti i književnosti, životnog stila i ličnog razvoja, prijevoza robe u kopnenim i transportnim vozilima, obrazovanja i razvoja djece, nekretnina, mode i dizajna, recepata, sastojaka i kuhanja, uređenja kuće, muzike i bioskopa, historije, medicine, prava i pružanja obrazovnih i zabavnih informacija o pravima kupaca; osiguravanje internet stranice sa informacijama, audio sadržajem, publikacijama koje se odnose na zabavu; osiguravanje vijesti i informacija u oblasti zabave u vezi sa informacijama, takmičenjima, tekstovima, audio sadržajem, publikacijama koje se odnose na zabavu; konzultantske usluge u oblasti zabave i industrije zabave; pružanje informacija o zabavi, filmovima i televizijskim emisijama preko društvenih mreža; distribucija radio zabave i interaktivnog oglašavanja; zabavne informativne usluge, a naročito, pružanje mogućnosti za razmjenu informacija i razgovora o širokom spektru tema putem događaja uživo i informacija putem elektronske pošte; pružanje informacija, recenzija i personaliziranih preporuka iz oblasti zabave putem globalnih komunikacionih mreža; pružanje informacija i komentara u oblasti zabave ili obrazovanja putem globalne računarske mreže, a naročito, informacija u oblasti muzike, knjiga, filmova, igranih filmova, igara, igračaka, sportske opreme, elektronike, multimedijalnih prezentacija i drugih proizvoda za domaćinstvo i potrošačkih proizvoda; usluge zabave, a naročito, osiguravanje onlajn unaprijed snimljenih audio programa iz oblasti muzike, knjiga, filmova, igranih filmova, igara, igračaka, sportskih proizvoda, elektronike, multimedijalnih prezentacija i drugih proizvoda za domaćinstvo i potrošačkih proizvoda; usluge zabave, a naročito, pružanje onlajn recenzija, ocjena i preporuka muzike, knjiga, filmova, igranih filmova, igara, igračaka, sportskih proizvoda, elektronike, multimedijalnih prezentacija i drugih proizvoda za domaćinstvo i potrošačkih proizvoda; usluge zabave, a naročito, osiguravanje dijelova unaprijed snimljenih audio radova putem interneta; izdavanje knjiga, časopisa, periodičnih publikacija, književnih radova, audio radova i audiovizualnih radova; osiguravanje unaprijed snimljenih audio, vizualnih i audiovizualnih radova putem bežičnih mreža koji se ne mogu preuzimati; pružanje onlajn kompjuterskih igara i onlajn interaktivnih priča; osiguravanje informacija, vijesti, članaka i komentara u oblasti obrazovanja i obrazovnih institucija;

edukativne usluge u vidu nastave u učionici i onlajn učenja na daljinu na temu aktuelnih događaja, obrazovanja, historije, jezika, slobodnih umjetnosti, matematike, biznisa, nauke, hobija, tehnologije, kulture, sporta, umjetnosti, psihologije i filozofije; interaktivne obrazovne usluge u vidu instrukcija na kompjuterima ili pomoću kompjutera a na temu aktuelnih događaja, obrazovanja, historije, jezika, slobodnih umjetnosti, književnosti, matematike, biznisa, nauke, hobija, tehnologije, kulture, sporta, umjetnosti, psihologije i filozofije; edukativne i zabavne usluge u vidu podkastova, vebkastova i kontinuiranih programa sa vijestima i komentarima iz oblasti muzike, audio radova, knjiga, pozorišta, književnih radova, sportskih događaja, rekreativnih aktivnosti, slobodnih aktivnosti, turnira, umjetnosti, plesa, mjuzikala, izložbi, sportske nastave, klubova, radija, komedije, takmičenja, vizualnih radova, igara, igrice, festivala, muzeja, parkova, kulturnih događaja, koncerata, izdavaštva, animacija, aktuelnih događaja, mode i multimedijalnih prezentacija koje su dostupne putem interneta ili drugog računara na komunikacionim mrežama; produkcija radio programa; radio zabave; usluge studija za snimanje; osiguravanje onlajn informacija u vezi sa kompjuterskim igricama i kompjuterskim poboljšanjima za igrice; osiguravanje baze podataka za onlajn zabavu koja se može pretraživati, a na temu onlajn muzike koja se ne može preuzeti i ostalog digitalnog teksta, audio datoteke sa knjigama, časopisima, vijestima i informacijama; pružanje informacija, konzultantskih i savjetodavnih usluga u vezi sa gore navedenim.;

42 Osiguravanje alata za pretraživanje; kompjuterske usluge, a naročito, daljinski hosting operativnih sistema i kompjuterskih aplikacija; hosting operativnih sistema i kompjuterskih aplikacija preko interneta; kompjutersko programiranje; konzultantske usluge u vezi sa upravljanjem, prezentacijom i kontrolom multimedijalnih aplikacija; dizajn hardvera, softvera i kompjuterskih sistema; usluge uređivanja, ažuriranja, održavanja i podrške za softverske i kompjuterske sisteme; kompjuterske usluge u vezi sa upravljanjem, prezentacijom i kontrolom multimedijalnih aplikacija, istraživanje, upravljanje bazama podataka, upravljanje objektima i uslugama podugovaranja; kompjuterske usluge, a naročito, hosting preko interneta onlajn baza podataka koje sadrže širok spektar informacija od općeg interesa; kompjuterske usluge, a naročito, osiguravanje alata za pretraživanje informacija od općeg interesa; hosting interaktivne baze podataka za prijenos poruka među kompjuterskim korisnicima i pretplatnicima; hosting interaktivne baze podataka za prijenos poruka među kompjuterskim korisnicima i pretplatnicima, a u vezi sa knjigama, filmovima, igranim filmovima, televizijskim programima, igrama, igračkama, sportskom opremom, elektronskim uređajima, multimedijalnim prezentacijama i drugom potrošačkom robom i robom za domaćinstvo, ocjenama proizvoda i informacijama o kupovini na internetu; pružanje softvera onlajn internet pretraživača koji se ne može preuzeti; pružanje softvera koji se ne može preuzeti za mobilni komunikacioni uređaj za poboljšanje mobilnog pristupa internetu putem računara, mobilnih računara i mobilnih komunikacionih uređaja; tehnička podrška, a naročito, rješavanje problema kompjuterskog hardvera i softvera i hardverskih i softverskih problema na mobilnim računarima i mobilnim komunikacionim uređajima; konsultacije i dizajn u vezi sa kompjuterskim hardverom i softverom; dizajn kompjuterskog softvera za druge; konsultacije i dizajn u vezi sa mobilnim računarima i mobilnim komunikacionim uređajima; hosting sadržaja, fotografija, teksta, podataka, slika, internet stranica i drugih

elektronskih radova za treća lica; pružanje platformi za pretragu kako bi se korisnicima omogućilo da traže i primaju fotografije, tekst, podatke, slike, elektronske radove, vizualne radove, audio radove, audio-vizualne radove, literarne radove i dokumenta; interaktivne hosting usluge koje dozvoljavaju korisnicima da objavljuju i dijele vlastite fotografije, tekst, podatke i slike onlajn; održavanje i ažuriranje softvera u vezi sa računarima, internetom i sigurnošću lozinki i prevencija rizika za računare, internet i lozinke; instalacija i održavanje kompjuterskog softvera; pružanje internet stranice koja sadrži tehničke informacije u vezi sa kompjuterskim softverom i hardverom; kompjuterske konsultacije; transfer podataka iz dokumenata iz jednog kompjuterskog formata u drugi; hosting digitalnog sadržaja na globalnim računarskim mrežama, bežičnim mrežama i mrežama elektronske komunikacije; pružanje privremene upotrebe kompjuterskog softvera i onlajn postrojenja, koji se ne mogu preuzeti, kako bi se korisnicima omogućio pristup i preuzimanje kompjuterskog softvera; pružanje privremene upotrebe kompjuterskog softvera koji se ne može preuzeti, a koji generira prilagođene preporuke softverskih aplikacija na osnovu korisničkih preferencija; praćenje kompjuteriziranih podataka i kompjuterskih sistema i mreža za sigurnosne namjene; hosting, prilagođavanje i održavanje onlajn baza podataka za druge; računarstvo u oblaku sa softverom za upotrebu u upravljanju bazama podataka; hosting elektronskih baza podataka u oblaku; pružanje usluga aplikacija (ASP) za softver za upotrebu u upravljanju bazama podataka; platforma u vidu servisa (PAAS) za kompjuterske softverske platforme za upotrebu u upravljanju bazama podataka; softver u vidu servisa (SAAS) za upotrebu u upravljanju bazama podataka; softver u vidu servisa (SaaS) za pristup, monitoring, praćenje, pretragu, čuvanje i dijeljenje informacija o temama od općeg interesa; softver u vidu servisa (SaaS) za upravljanje ličnim informacijama i za pristup, pregled i pretragu onlajn baza podataka, audio i multimedijalnog sadržaja, igara, softverskih aplikacija, tržišta softverskih aplikacija, programskih listi i vodiča i videa na zahtjev; softver u vidu servisa (SaaS) koji koristi softver za glasovne komande i prepoznavanje glasa, softver za pretvaranje govora u tekst, softverske aplikacije koje se aktiviraju glasom, upravljanje ličnim informacijama i softver za pristup, pregled i pretragu onlajn baza podataka, audio, video i multimedijalnog sadržaja, igara, softverskih aplikacija, tržišta softverskih aplikacija, programskih listi i vodiča i videa na zahtjev; softver u vidu servisa (SaaS) kojim se omogućava preuzimanje i pristup na računaru ili drugom nosivom potrošačkom elektronskom uređaju audio i multimedijalnih datoteka; softver u vidu servisa (SaaS) za mobilne uređaje kojim se korisniku dozvoljava da pretražuje sadržaj uređaja radi informacija, kontakata i aplikacija; softver u vidu servisa (SaaS) za kreiranje indeksa informacija, internet stranica ili drugih informativnih resursa; softver u vidu servisa (SaaS) za glasovne komande i prepoznavanje glasa; softver u vidu servisa (SaaS) za kontrolu pametnih audio zvučnika; softver u vidu servisa (SaaS) za upotrebu u vezi sa uslugama pretplate na digitalne sadržaje; softver u vidu servisa (SaaS) za kreiranje, autorstvo, distribuciju, preuzimanje, prenošenje, primanje, reprodukciju, uređivanje, izvlačenje, kodiranje, dekodiranje, prikazivanje, čuvanje i organizaciju audio i multimedijalnog sadržaja; pružanje platformi za pretragu kako bi se korisnicima omogućilo da traže i primaju digitalni medijski sadržaj i aplikacije; pružanje privremene upotrebe onlajn softvera i aplikacija koji se ne mogu preuzeti za pristup striming audio i video datoteka, igrama, društvenim

mrežama, tekstualnim i multimedijalnim datotekama; kompjuterske usluge, a naročito, pružanje servera baza podataka različitih kapaciteta drugima; pružanje internet stranica na kojima se nalazi softver za upravljanje bazama podataka koji se ne može preuzeti; pružanje hostiranih operativnih sistema i kompjuterskih aplikacija preko interneta; iznajmljivanje kompjuterskih i postrojenja za čuvanje podataka različitih kapaciteta; pružanje, razvijanje i dizajn softvera za upravljanje kompjuterskim aplikacijama, koji se ne može preuzeti, a kojem se može pristupiti preko globalne kompjuterske mreže; dizajn, upravljanje i nadgledanje onlajn foruma za diskusiju; kreiranje internet stranica za onlajn usluge i internet, koje se čuvaju elektronski; skladištenje podataka; razrada i održavanje internet stranica za treća lica; upravljanje internet stranicama za druge; iznajmljivanje veb servera; održavanje internet stranica, usluge kreiranja i hostinga; pružanje usluga aplikacija, a naročito, pružanje, hosting, upravljanje, razvoj i održavanje aplikacija, softvera, internet stranica i baza podataka u oblasti elektronskog poslovanja, onlajn plaćanja, redoslijeda naloga, dizajna internet stranica, čuvanja podataka, prilagođavanje kapaciteta računarstva koje se može dijeliti, usluge poruka i izračunavanje rangiranja internet stranica na osnovu protoka korisnika; hosting internet stranica koje korisniku omogućavaju da ocjeni različite štampane, fotografske, grafičke slike i audio sadržaj i koristi prilagođenu šablonu kako bi pružio stav, svidanje, nesvidanje, uređivanje, promjene, modifikacije, mišljenja, prijedloge i komentare i učestvovao u društvenom, poslovnom i umrežavanju u zajednici; kompjuterske usluge, a naročito, kreiranje onlajn zajednice za registrirane korisnike kako bi učestvovali u diskusijama, dobili povratnu informaciju od sebi jednakih, formirali virtualne zajednice i učestvovali u društvenom umrežavanju; dizajn i razvoj kompjuterskog hardvera i softvera; dizajn i razvoj softvera za kompjuterske igre; pružanje privremene upotrebe onlajn alata za razvoj softvera, koji se ne mogu preuzeti, za dizajn i razvoj elektronskih igara; usluge tehničke podrške, a naročito, rješavanje problema softvera kompjuterskih igara; pružanje softverskih aplikacija koje se ne mogu preuzeti; pružanje privremene upotrebe onlajn softvera za računarstvo u oblaku, koji se ne može preuzeti, za upotrebu u elektronskom skladištenju podataka; razvoj kompjuterskog softvera u oblasti mobilnih aplikacija; pružanje usluga aplikacija, a naročito, hosting, upravljanje, razvoj i održavanje aplikacija, softvera i internet stranica u oblasti lične produktivnosti, bežične komunikacije i mobilne tehnologije; naučne i tehnološke usluge i istraživanje i dizajn s tim u vezi; industrijske analize i usluge istraživanja; pružanje informacija, konsultacija i savjetodavnih usluga u vezi sa gore navedenim; ništa od gore navedenog se ne odnosi na profesionalne fotografske i kinematografske kamere, uključujući profesionalnu fotografsku i kinematografsku opremu i profesionalni fotografski i kinematografski softver. ;

45 Usluge predstavljanja, društvenih mreža i upoznavanja putem interneta; pružanje kontakata i olakšavanje upoznavanja u svrhu stvaranja i razvijanja produktivnih ličnih odnosa za ljude koji imaju zajedničku želju da upoznaju druge ljude sa sličnim interesima; usluge predstavljanja, ličnih odnosa i društvenih mreža koje se osiguravaju putem interneta ili druge računarske ili komunikacione mreže; usluge onlajn društvenih mreža, a naročito, olakšavanje društvenih upoznavanja ili interakcija među pojedincima; usluge onlajn društvenih mreža; usluge onlajn društvenog umrežavanja u oblasti zabave; usluge društvenih mreža u oblasti zabave osigurane putem

internet stranica i komunikacionih mreža; usluge ličnog konsijerža; pravne usluge; sigurnosne usluge za zaštitu imovine i pojedinaca; osiguravanje onlajn računarskih baza podataka i onlajn baza podataka koje se mogu pretraživati, a u oblasti društvenih mreža; osiguravanje internet stranica za društvene mreže u svrhu zabave; osiguravanje usluga društvenog umrežavanja u svrhu komentiranja, uspoređivanja, saradnje, konsultiranja, savjeta, diskusije, istraživanja, razmjene informacija, indeksiranja, informacija o lokacijama i zabave; usluge lične kupovine; osiguravanje baze za pretragu koja sadrži audio, video i audiovizualne sadržaje dostupne putem interneta, telekomunikacijskih mreža i bežičnih telekomunikacijskih mreža u oblasti onlajn društvenih mreža.

(111) **BAZ1720609** (181) 06/12/2027

(210) BAZ1720609A (220) 06/12/2017

(151) 16/12/2019

(732) **Amazon Europe Core S.a.r.l. 5, Rue
Plaetis, L-2338 Luxembourg, LU**

(740) PETOŠEVIĆ d.o.o.

(540)

ECHO

(511)

9 Kontrolni uređaji za kućnu automatizaciju; bežični komunikacijski uređaji za prijenos glasa, podataka ili slika; uređaji za prijenos i prijem glasa i podataka; samostalni informacioni uređaji koji se kontroliraju pomoću glasa; nezavisni glasovno-aktivirani lični (virtualni) asistenti koji integriraju usluge koje se pružaju putem aplikacija; zvučnici koji se kontroliraju pomoću glasa; aparati i instrumenti naučni, pomorski, geodetski, fotografski, kinematografski, optički, za vaganje, mjerenje, signalizaciju, kontrolu (inspekciju), spašavanje i nastavu; aparati za snimanje, prijenos ili reprodukciju zvuka ili slika; računске mašine; oprema za obradu podataka; kompjuteri; aparati i instrumenti za provođenje, prekid, transformaciju, akumulaciju, reguliranje ili kontrolu električne energije; magnetni nosači podataka; diskovi za snimanje; kompakt diskovi, DVD i drugi digitalni mediji za pohranu; mehanizmi za aparate koji se pokreću novcem; računarski softver; prenosivi elektronski uređaji za prijem, prijenos i čitanje teksta, slika i zvuka putem bežičnog internet pristupa; daljinski upravljači za uređaje za snimanje; daljinski upravljači; bežični upravljači za daljinski nadzor i kontrolu funkcije i statusa drugih električnih, elektronskih, i mehaničkih uređaja ili sistema; kompjuterski ekrani osjetljivi na dodir; digitalni audio plejeri; audio rekorderi; digitalni video plejeri; prenosivi uređaji za snimanje, prijenos i reprodukciju muzike, slika i videa; elektronski aparati i instrumenti za obuku i nastavu; kamere; digitalne kamere; softver za preusmjeravanje poruka; kompjuterski hardver i softver za obradu, reprodukciju, sinkronizaciju, snimanje, organiziranje, preuzimanje, postavljanje, prijenos, striming, prijem, puštanje i gledanje televizijskih emisija, filmova, teksta, slika, digitalnih medija, multimedija, audio, video i fajlova sa podacima; kompjuterski softver za pristup, nadgledanje, praćenje, pretraživanje, čuvanje i dijeljenje informacija u vezi sa temama od općeg interesa; kompjuterski softver i periferne jedinice za personalizirano, interaktivno televizijsko (TV) programiranje; kompjuterski softver i

periferni uređaji za upotrebu kod prikazivanja i manipuliranja vizualnim medijima, grafičkim slikama, tekstovima, fotografijama, ilustracijama, digitalnim animacijama, video klipovima, filmskim snimcima i audio podacima i za upotrebu kod društvenog umrežavanja; kompjuterski programi za pristup, pregledanje i pretraživanje onlajn baza podataka; kompjuterski hardver i softver sa pružanje integrirane telefonske komunikacije za kompjuteriziranim globalnim informacionim mrežama; kompjuterski softver koji se koristi u svrhu kontrole nezavisnih glasovno-aktiviranih ličnih uređaja za informiranje i asistenciju; kompjuterski softver koji se koristi u vezi sa uslugama pretplate na digitalne sadržaje, osiguravanjem platforme za pretragu koje omogućavaju korisnicima da traže i primaju sadržaj digitalnih medija; kompjuterski softver za kreiranje, autorstvo, distribuciju, preuzimanje, prijenos, prijem, igranje, formatiranje, editiranje, ekstrakciju, kodiranje, dekodiranje, konvertiranje, prikazivanje, skladištenje i organizaciju teksta, vizualnih, audio, audiovizualnih radova, literarnih radova, podataka, fajlova, dokumenata i elektronskih radova i multimedijalnog sadržaja; kompjuterski softver koji omogućava da sadržaj, tekst, vizualni, audio i audiovizualni radovi, literarni radovi, podaci, fajlovi, dokumenti i elektronski radovi budu preuzeti na i da im se može pristupiti na kompjuteru ili drugim prenosivim potrošačkim elektronskim uređajima; kompjuterski softver za prijenos, dijeljenje, prijem, preuzimanje, striming, prikazivanje i prebacivanje sadržaja, teksta, vizualnih, audio i audiovizualnih radova, literarnih radova, podataka, fajlova, dokumenata i elektronskih radova putem prenosivih elektronskih uređaja i kompjutera i globalnih kompjuterskih i komunikacionih mreža; stereo zvučnici za ličnu upotrebu; mikrofoni; softver za prepoznavanje slova, simbola; softver za prepoznavanje glasa; softver za elektronsku poštu i poruke; kompjuterski softver za formatiranje i konvertiranje sadržaja, teksta, vizualnih, audio i audiovizualnih radova, literarnih radova, podataka, fajlova, dokumenata i elektronskih radova u format kompatibilan sa prenosivim elektronskim uređajima i kompjuterima; kompjuterski softver za upravljanje ličnim informacijama i za pristup, pregledanje i pretragu audio i multimedijalnog sadržaja, igrice i softverskih aplikacija; softver za prepoznavanje glasa i glasovne komande; softver za pretvaranje govora u tekst i softverske aplikacije koje se aktiviraju putem glasa; softver koji se može preuzeti sa interneta u vidu mobilnih aplikacija za kompjutere ili druge prenosive elektronske uređaje široke potrošnje; kompjuterski softver iz oblasti prijenosa i prikaza teksta, slika i zvuka.;

35 Oglašavanje; marketinške usluge i usluge oglašavanja, a naročito, promocija proizvoda i usluga drugih strana; usluge za realizaciju porudžbina, a naročito, usluge u vezi sa prijemom i obradom porudžbina; pružanje informacija o proizvodima u svrhu asistiranja pri odabiru standardne potrošačke robe, a radi zadovoljenja potreba potrošača; osiguravanje usluga za optimizaciju pretraživača; usluge usporedne kupovine, a naročito, promoviranje roba i usluga drugih strana; elektronsko upravljanje bazama podataka i fajlovima; kreiranje indeksa informacija, sajtova i drugih izvora dostupnih na globalnim kompjuterskim mrežama i drugim elektronskim i komunikacionim mrežama za druge; pružanje informacija o potrošačkim proizvodima u cilju odabira standardne potrošačke robe, a radi zadovoljenja specifikacija i potreba potrošača; komercijalne informacije i savjeti za potrošače, na naročito, pružanje mogućnosti internet korisnicima da postave ocjene, napišu recenzije i preporuke za širok spektar potrošačkih proizvoda; usluge onlajn maloprodajnih objekata koje nude širok spektar

potrošačke robe drugih strana; usluge maloprodajnih objekata koje nude širok spektar potrošačke robe drugih strana; maloprodajne i onlajn maloprodajne usluge u vezi sa knjigama, potrošačkom elektronikom, hranom, vinom i napicima, kuhinjskim proizvodima, proizvodima za čišćenje, posuđem za kuhanje, proizvodima za domaćinstvo, odjećom, proizvodima za ličnu njegu, proizvodima za kućne ljubimce, sportskom opremom, opremom za kampiranje, igračkama, nakitom, cvijećem, obućom i pokrivalima za glavu; vođenje poslova, poslovno upravljanje; kancelarijski poslovi; osiguravanje direktorija za telefonske brojeve, poslovne adrese, adrese elektronske pošte, adrese internet stranica, adrese i telefonski brojevi ljudi, mjesta i organizacija.;

38 Telekomunikacijske usluge; telekomunikacijske usluge, a naročito, elektronski prijenos emitiranih fajlova sa audio, vizualnim i multimedijalnim sadržajem koji se može preuzimati putem kompjutera i drugih komunikacionih mreža; elektronski prijenos poruka, glasa, podataka i slika putem globalnih komunikacionih mreža; elektronska komunikacija; elektronski prijenos informacija i podataka; dostava poruka putem elektronskog prijenosa; osiguravanje pristupa forumima za diskusiju; osiguravanje onlajn oglasnih tabli za prijenos poruka među kompjuterskim korisnicima u vezi sa informacijama o potrošačkim proizvodima; audio emitiranje izgovorene riječi; audio emitiranje i prijenos obrazovnih i zabavnih digitalnih medija; bežične širokopoasne komunikacione usluge; osiguravanje pristupa interaktivnoj bazi podataka za prijenos poruka između kompjuterskih korisnika i pretplatnika a u vezi sa knjigama, filmovima, igranim filmovima, igrama, igračkama, sportskom opremom, elektronikom, multimedijalnim prezentacijama i drugim proizvodima za domaćinstva i potrošačkim proizvodima; osiguravanje pristupa onlajn direktorijima, bazama podataka, internet stranicama i blogovima na temu aktualnih događaja i onlajn referentnim materijalima; osiguravanje onlajn portal i internet stranica obrazovnog i zabavnog sadržaja, a naročito, filmovi, televizijske emisije, audiovizualni radovi, muzika, audio radovi, knjige, pozorišni radovi, literarni radovi, sportski događaji, rekreativne aktivnosti, slobodne aktivnosti u vidu hobija, turnira, umjetnosti, plesa, mjuzikala, kulture, sportskih i izložbi aktualnih događaja, sportskih instrukcija, klubova, radio programa, komedija, drama, takmičenja, vizualnih umjetničkih djela, igara, igrice, festivala, muzeja, parkova, kulturnih događaja, koncerata, elektronskih editorijala, animacija, aktualnih događaja, modnih revija, multimedijalnih prezentacija i interaktivnih edukativnih kvizova; prijenos podkastova, prijenos vebkastova; usluge tekstualnih i numeričkih digitalnih bežičnih poruka; osiguravanje onlajn mreže koja omogućava korisnicima pristup i dijeljenje sadržaja, teksta, vizualnih, audio i audiovizualnih radova, literarnih radova, podataka, fajlova, dokumenata i elektronskih radova; osiguravanje telekomunikacijskog vremenskog pristupa korisnicima komunikacionim mrežama putem identifikacije, lociranja, grupiranja, distribuiranja i upravljanja podacima i linkovima kompjuterskih servera trećih strana, kompjuterskih procesora i kompjuterskih korisnika; osiguravanje direktorija za telefonske brojeve, poslovne adrese, adrese elektronske pošte, adrese internet stranica, adrese i telefonske brojeve ljudi, mjesta i organizacija; osiguravanje pristupa pomoćnim uređajima ili elektronskim uređajima u vidu osiguravanja usluga telekomunikacijske povezanosti za prijenos slika, poruka, audio, vizualnih, audiovizualnih i multimedijalnih radova između čitača elektronskih knjiga, mobilnih telefona, pametnih telefona, prenosivih elektronskih

uređaja, prenosivih digitalnih uređaja, tableta ili kompjutera; emitiranje audio, vizualnog i audiovizualnog materijala preko internet ili drugih kompjuterskih ili komunikacionih mreža; osiguravanje onlajn soba za časkanje, internet foruma i onlajn zajednica za prijenos fotografija, videa, teksta, podataka, slika i drugih elektronskih radova; osiguravanje informativnih, konzultantskih i savjetodavnih usluga u vezi sa gore navedenim.;

41 Osiguravanje informacija koje se odnose na zabavu; izdavanje časopisa; pružanje onlajn elektronskih publikacija (koje se ne mogu preuzeti); objavljivanje elektronskih knjiga, novina; objavljivanje materijala na magnetnim ili optičkim podatkovnim medijima; objavljivanje muzike na mreži; pružanje informacija u oblasti zabave na mreži; osiguravanje unaprijed snimljene muzike i podkastova koji se ne mogu preuzeti; pružanje edukativnih i zabavnih informacija, vijesti i komentara u oblasti aktualnih događaja, zabave, kulturnih događaja, vijesti, sporta, zabave, poslovanja i financija, politike i javnog upravljanja, zdravlja i fizičke kondicije, vremenskih prilika, nauke i tehnologije, putovanja, umjetnosti i književnosti, životnog stila i ličnog razvoja, prijevoza robe u kopnenim i transportnim vozilima, obrazovanja i razvoja djece, nekretnina, mode i dizajna, recepata, sastojaka i kuhanja, uređenja kuće, muzike i bioskopa, historije, medicine, prava i pružanja obrazovnih i zabavnih informacija o pravima kupaca; osiguravanje internet stranice sa informacijama, audio sadržajem, publikacijama koje se odnose na zabavu; osiguravanje vijesti i informacija u oblasti zabave u vezi sa informacijama, takmičenjima, tekstovima, audio sadržajem, publikacijama koje se odnose na zabavu; konzultantske usluge u oblasti zabave i industrije zabave; pružanje informacija o zabavi, filmovima i televizijskim emisijama preko društvenih mreža; distribucija radio zabave i interaktivnog oglašavanja; zabavne informativne usluge, a naročito, pružanje mogućnosti za razmjenu informacija i razgovora o širokom spektru tema putem događaja uživo i informacija putem elektronske pošte; pružanje informacija, recenzija i personaliziranih preporuka iz oblasti zabave putem globalnih komunikacionih mreža; pružanje informacija i komentara u oblasti zabave ili obrazovanja putem globalne računarske mreže, a naročito, informacija u oblasti muzike, knjiga, filmova, igranih filmova, igara, igračaka, sportske opreme, elektronike, multimedijalnih prezentacija i drugih proizvoda za domaćinstvo i potrošačkih proizvoda; usluge zabave, a naročito, osiguravanje onlajn unaprijed snimljenih audio programa iz oblasti muzike, knjiga, filmova, igranih filmova, igara, igračaka, sportskih proizvoda, elektronike, multimedijalnih prezentacija i drugih proizvoda za domaćinstvo i potrošačkih proizvoda; usluge zabave, a naročito, pružanje onlajn recenzija, ocjena i preporuka muzike, knjiga, filmova, igranih filmova, igara, igračaka, sportskih proizvoda, elektronike, multimedijalnih prezentacija i drugih proizvoda za domaćinstvo i potrošačkih proizvoda; usluge zabave, a naročito, osiguravanje dijelova unaprijed snimljenih audio radova putem interneta; izdavanje knjiga, časopisa, periodičnih publikacija, književnih radova, audio radova i audiovizualnih radova; osiguravanje unaprijed snimljenih audio, vizualnih i audiovizualnih radova putem bežičnih mreža koji se ne mogu preuzimati; pružanje onlajn kompjuterskih igara i onlajn interaktivnih priča; osiguravanje informacija, vijesti, članaka i komentara u oblasti obrazovanja i obrazovnih institucija; edukativne usluge u vidu nastave u učionici i onlajn učenja na daljinu na temu aktualnih događaja, obrazovanja, historije, jezika, slobodnih umjetnosti, matematike, biznisa, nauke, hobija, tehnologije, kulture, sporta, umjetnosti,

psihologije i filozofije; interaktivne obrazovne usluge u vidu instrukcija na kompjuterima ili pomoću kompjutera a na temu aktualnih događaja, obrazovanja, historije, jezika, slobodnih umjetnosti, književnosti, matematike, biznisa, nauke, hobija, tehnologije, kulture, sporta, umjetnosti, psihologije i filozofije; edukativne i zabavne usluge u vidu podcastova, vebkastova i kontinuiranih programa sa vijestima i komentarima iz oblasti muzike, audio radova, knjiga, pozorišta, književnih radova, sportskih događaja, rekreativnih aktivnosti, slobodnih aktivnosti, turnira, umjetnosti, plesa, mjuzikala, izložbi, sportske nastave, klubova, radija, komedije, takmičenja, vizualnih radova, igara, igrice, festivala, muzeja, parkova, kulturnih događaja, koncerata, izdavaštva, animacija, aktualnih događaja, mode i multimedijalnih prezentacija koje su dostupne putem interneta ili drugog računara na komunikacionim mrežama; produkcija radio programa; radio zabave; usluge studija za snimanja; osiguravanje onlajn informacija u vezi sa kompjuterskim igricama i kompjuterskim poboljšanjima za igrice; osiguravanje baze podataka za onlajn zabavu koja se može pretraživati, a na temu onlajn muzike koja se ne može preuzeti i ostalog digitalnog teksta, audio datoteke sa knjigama, časopisima, vijestima i informacijama; pružanje informacija, konzultantskih i savjetodavnih usluga u vezi sa gore navedenim.;

42 Osiguravanje alata za pretraživanje; kompjuterske usluge, a naročito, daljinski hosting operativnih sistema i kompjuterskih aplikacija; hosting operativnih sistema i kompjuterskih aplikacija preko interneta; kompjutersko programiranje; konzultantske usluge u vezi sa upravljanjem, prezentacijom i kontrolom multimedijalnih aplikacija; dizajn hardvera, softvera i kompjuterskih sistema; usluge uređivanja, ažuriranja, održavanja i podrške za softverske i kompjuterske sisteme; kompjuterske usluge u vezi sa upravljanjem, prezentacijom i kontrolom multimedijalnih aplikacija, istraživanje, upravljanje bazama podataka, upravljanje objektima i uslugama podugovaranja; kompjuterske usluge, a naročito, hosting preko interneta onlajn baza podataka koje sadrže širok spektar informacija od općeg interesa; kompjuterske usluge, a naročito, osiguravanje alata za pretraživanje informacija od općeg interesa; hosting interaktivne baze podataka za prijenos poruka među kompjuterskim korisnicima i pretplatnicima; hosting interaktivne baze podataka za prijenos poruka među kompjuterskim korisnicima i pretplatnicima, a u vezi sa knjigama, filmovima, igranim filmovima, televizijskim programima, igrama, igračkama, sportskom opremom, elektronskim uređajima, multimedijalnim prezentacijama i drugom potrošačkom robom i robom za domaćinstvo, ocjenama proizvoda i informacijama o kupovini na interentu; pružanje softvera onlajn internet pretraživača koji se ne može preuzeti; pružanje softvera koji se ne može preuzeti za mobilni komunikacioni uređaj za poboljšanje mobilnog pristupa internetu putem računara, mobilnih računara i mobilnih komunikacionih uređaja; tehnička podrška, a naročito, rješavanje problema kompjuterskog hardvera i softvera i hardverskih i softverskih problema na mobilnim računarima i mobilnim komunikacionim uređajima; konsultacije i dizajn u vezi sa kompjuterskim hardverom i softverom; dizajn kompjuterskog softvera za druge; konsultacije i dizajn u vezi sa mobilnim računarima i mobilnim komunikacionim uređajima; hosting sadržaja, fotografija, teksta, podataka, slika, internet stranica i drugih elektronskih radova za treća lica; pružanje platformi za pretragu kako bi se korisnicima omogućilo da traže i primaju fotografije, tekst, podatke, slike, elektronske radove, vizualne radove, audio radove, audio-vizualne radove,

literarne radove i dokumenta; interaktivne hosting usluge koje dozvoljavaju korisnicima da objavljuju i dijele vlastite fotografije, tekst, podatke i slike onlajn; održavanje i ažuriranje softvera u vezi sa računarima, internetom i sigurnošću lozinki i prevencija rizika za računare, internet i lozinke; instalacija i održavanje kompjuterskog softvera; pružanje internet stranice koja sadrži tehničke informacije u vezi sa kompjuterskim softverom i hardverom; kompjuterske konsultacije; transfer podataka iz dokumenata iz jednog kompjuterskog formata u drugi; hosting digitalnog sadržaja na globalnim računarskim mrežama, bežičnim mrežama i mrežama elektronske komunikacije; pružanje privremene upotrebe kompjuterskog softvera i onlajn postrojenja, koji se ne mogu preuzeti, kako bi se korisnicima omogućio pristup i preuzimanje kompjuterskog softvera; pružanje privremene upotrebe kompjuterskog softvera koji se ne može preuzeti, a koji generira prilagođene preporuke softverskih aplikacija na osnovu korisničkih preferencija; praćenje kompjuteriziranih podataka i kompjuterskih sistema i mreža za sigurnosne namjene; hosting, prilagođavanje i održavanje onlajn baza podataka za druge; računarstvo u oblaku sa softverom za upotrebu u upravljanju bazama podataka; hosting elektronskih baza podataka u oblaku; pružanje usluga aplikacija (ASP) za softver za upotrebu u upravljanju bazama podataka; platforma u vidu servisa (PAAS) za kompjuterske softverske platforme za upotrebu u upravljanju bazama podataka; softver u vidu servisa (SAAS) za upotrebu u upravljanju bazama podataka; softver u vidu servisa (SaaS) za pristup, monitoring, praćenje, pretragu, čuvanje i dijeljenje informacija o temama od općeg interesa; softver u vidu servisa (SaaS) za upravljanje ličnim informacijama i za pristup, pregled i pretragu onlajn baza podataka, audio i multimedijalnog sadržaja, igara, softverskih aplikacija, tržišta softverskih aplikacija, programskih listi i vodiča i videa na zahtjev; softver u vidu servisa (SaaS) koji koristi softver za glasovne komande i prepoznavanje glasa, softver za pretvaranje govora u tekst, softverske aplikacije koje se aktiviraju glasom, upravljanje ličnim informacijama i softver za pristup, pregled i pretragu onlajn baza podataka, audio, video i multimedijalnog sadržaja, igara, softverskih aplikacija, tržišta softverskih aplikacija, programskih listi i vodiča i videa na zahtjev; softver u vidu servisa (SaaS) kojim se omogućava preuzimanje i pristup na računaru ili drugom nosivom potrošačkom elektronskom uređaju audio i multimedijalnih datoteka; softver u vidu servisa (SaaS) za mobilne uređaje kojim se korisniku dozvoljava da pretražuje sadržaj uređaja radi informacija, kontakata i aplikacija; softver u vidu servisa (SaaS) za kreiranje indeksa informacija, internet stranica ili drugih informativnih resursa; softver u vidu servisa (SaaS) za glasovne komande i prepoznavanje glasa; softver u vidu servisa (SaaS) za kontrolu pametnih audio zvučnika; softver u vidu servisa (SaaS) za upotrebu u vezi sa uslugama pretplate na digitalne sadržaje; softver u vidu servisa (SaaS) za kreiranje, autorstvo, distribuciju, preuzimanje, prenošenje, primanje, reprodukciju, uređivanje, izvlačenje, kodiranje, dekodiranje, prikazivanje, čuvanje i organizaciju audio i multimedijalnog sadržaja; pružanje platformi za pretragu kako bi se korisnicima omogućilo da traže i primaju digitalni medijski sadržaj i aplikacije; pružanje privremene upotrebe onlajn softvera i aplikacija koji se ne mogu preuzeti za pristup strimingu audio i video datoteka, igrama, društvenim mrežama, tekstualnim i multimedijalnim datotekama; kompjuterske usluge, a naročito, pružanje servera baza podataka različitih kapaciteta drugima; pružanje internet stranica na kojima se nalazi softver za upravljanje bazama

podataka koji se ne može preuzeti; pružanje hostiranih operativnih sistema i kompjuterskih aplikacija preko interneta; iznajmljivanje kompjuterskih i postrojenja za čuvanje podataka različitih kapaciteta; pružanje, razvijanje i dizajn softvera za upravljanje kompjuterskim aplikacijama, koji se ne može preuzeti, a kojem se može pristupiti preko globalne kompjuterske mreže; dizajn, upravljanje i nadgledanje onlajn foruma za diskusiju; kreiranje internet stranica za onlajn usluge i internet, koje se čuvaju elektronski; skladištenje podataka; razrada i održavanje internet stranica za treća lica; upravljanje internet stranicama za druge; iznajmljivanje veb servera; održavanje internet stranica, usluge kreiranja i hostinga; pružanje usluga aplikacija, a naročito, pružanje, hosting, upravljanje, razvoj i održavanje aplikacija, softvera, internet stranica i baza podataka u oblasti elektronskog poslovanja, onlajn plaćanja, redoslijeda naloga, dizajna internet stranica, čuvanja podataka, prilagođavanje kapaciteta računarstva koje se može dijeliti, usluge poruka i izračunavanje rangiranja internet stranica na osnovu protoka korisnika; hosting internet stranica koje korisniku omogućavaju da ocjeni različite štampane, fotografske, grafičke slike i audio sadržaj i koristi prilagođenu šablonu kako bi pružio stav, sviđanje, nesviđanje, uređivanje, promjene, modifikacije, mišljenja, prijedloge i komentare i učestvovao u društvenom, poslovnom i umrežavanju u zajednici; kompjuterske usluge, a naročito, kreiranje onlajn zajednice za registrirane korisnike kako bi učestvovali u diskusijama, dobili povratnu informaciju od sebi jednakih, formirali virtualne zajednice i učestvovali u društvenom umrežavanju; dizajn i razvoj kompjuterskog hardvera i softvera; dizajn i razvoj softvera za kompjuterske igre; pružanje privremene upotrebe onlajn alata za razvoj softvera, koji se ne mogu preuzeti, za dizajn i razvoj elektronskih igara; usluge tehničke podrške, a naročito, rješavanje problema softvera kompjuterskih igara; pružanje softverskih aplikacija koje se ne mogu preuzeti; pružanje privremene upotrebe onlajn softvera za računarstvo u oblaku, koji se ne može preuzeti, za upotrebu u elektronskom skladištenju podataka; razvoj kompjuterskog softvera u oblasti mobilnih aplikacija; pružanje usluga aplikacija, a naročito, hosting, upravljanje, razvoj i održavanje aplikacija, softvera i internet stranica u oblasti lične produktivnosti, bežične komunikacije i mobilne tehnologije; naučne i tehnološke usluge i istraživanje i dizajn s tim u vezi; industrijske analize i usluge istraživanja; pružanje informacija, konsultacija i savjetodavnih usluga u vezi sa gore navedenim.;

45 Usluge predstavljanja, društvenih mreža i upoznavanja putem interneta; pružanje kontakata i olakšavanje upoznavanja u svrhu stvaranja i razvijanja produktivnih ličnih odnosa za ljude koji imaju zajedničku želju da upoznaju druge ljude sa sličnim interesima; usluge predstavljanja, ličnih odnosa i društvenih mreža koje se osiguravaju putem interneta ili druge računarske ili komunikacione mreže; usluge onlajn društvenih mreža, a naročito, olakšavanje društvenih upoznavanja ili interakcija među pojedincima; usluge onlajn društvenih mreža; usluge onlajn društvenog umrežavanja u oblasti zabave; usluge društvenih mreža u oblasti zabave osigurane putem internet stranica i komunikacionih mreža; usluge ličnog konsijerža; pravne usluge; sigurnosne usluge za zaštitu imovine i pojedinaca; osiguravanje onlajn računarskih baza podataka i onlajn baza podataka koje se mogu pretraživati, a u oblasti društvenih mreža; osiguravanje internet stranica za društvene mreže u svrhu zabave; osiguravanje usluga društvenog umrežavanja u svrhu komentiranja, uspoređivanja, saradnje, konsultiranja, savjeta, diskusije,

istraživanja, razmjene informacija, indeksiranja, informacija o lokacijama i zabave; usluge lične kupovine; osiguravanje baze za pretragu koja sadrži audio, video i audiovizualne sadržaje dostupne putem interneta, telekomunikacijskih mreža i bežičnih telekomunikacijskih mreža u oblasti onlajn društvenih mreža.

(111) **BAZ1720612** (181) 06/12/2027

(210) BAZ1720612A (220) 06/12/2017

(151) 16/01/2020

(732) **Shanghai Yu Fly Milky Way Technology Co., Ltd. Room 1418, Building 2, No. 700 Jiahao Road, Jiading District, Shanghai, CN**

(740) Marić & Co d.o.o.

(540)



(531) 18.5,27.5

(511)

9 DNA čipovi, fotografske kamere, televizijski uređaji, centralne procesne jedinice (procesori), pametni telefoni, računalne softver aplikacije koje se mogu preuzimati, refraktori, memorijske kartice s ugrađenim čipom integriranog kruga, naočale [optika], električne baterije.;

35 Vanjsko oglašavanje, televizijsko oglašavanje, online oglašavanje na računalnoj mreži, komercijalna administracija u vezi licenci za proizvode i usluge trećih osoba, pružanje poslovnih informacija putem web stranice, usluge agencije za uvoz i izvoz, promotivne prodaje za druge, usluge agencije za zapošljavanje, sistematizacija podataka u računalnim bazama podataka, traženje sponzorstva.

- (111) **BAZ1720615** (181) 06/12/2027
 (210) BAZ1720615A (220) 06/12/2017
 (151) 20/12/2019
 (300) 31863
 30/06/2017
 AD
 (732) **Philip Morris Brands Sárl Quai
 Jeanrenaud 3, 2000 Neuchâtel, CH**
 (740) "LINEA SERVICES" d.o.o. Sarajevo
 (540)



- (531) 1.15,10.1,26.2,26.3,26.11,27.5
 (511)

34 Duhan, sirovi ili prerađen; proizvodi od duhana; cigare, cigarete, cigariljosi, duhan za ručno motanje cigareta, duhan za lule, duhan za žvakanje, duhan za šmrkanje, kretek cigarete; snus duhan; zamjene za duhan (koje se ne koriste u medicinske svrhe); elektronske cigarete; grijani duhanski proizvodi; elektronički uređaji i njihovi dijelovi koji griju cigarete ili duhan u svrhu otpuštanja aerosola koji sadrži nikotin za inhalaciju; tečna nikotinska otopina za upotrebu kod elektronskih cigareta; pribor za pušače, cigaret papir, cigaret tube, filteri za cigarete, limene kutije za duhan i cigarete, futrole i kutije za cigarete, pepeljare, lule, džepne naprave za motanje cigareta, upaljači, šibice.

- (111) **BAZ1720616** (181) 06/12/2027
 (210) BAZ1720616A (220) 06/12/2017
 (151) 20/12/2019
 (732) **CDS-IP (Societe Anonyme) Avenue
 Ernest Solvay 29, Saintes B-1480, BE**
 (740) "ŽIVKO MIJATOVIĆ & PARTNERS"
 d.o.o. Sarajevo

(540)



(531) 27.5

(511)

25 Odjeća, obuća, pokrivala za glavu.

- (111) **BAZ1720617** (181) 06/12/2027
 (210) BAZ1720617A (220) 06/12/2017
 (151) 14/01/2020
 (732) **Gelert IP Limited Unit A, Brook Park
 East, Shirebrook, NG20 8RY, GB**
 (740) "ŽIVKO MIJATOVIĆ & PARTNERS"
 d.o.o. Sarajevo
 (540)



(531) 6.1,26.1,26.13,27.5,27.7

(511)

25 Odjeća, obuća, pokrivala za glavu.

- (111) **BAZ1720618** (181) 06/12/2027
 (210) BAZ1720618A (220) 06/12/2017
 (151) 23/12/2019
 (732) **British American Tobacco (Brands) Limited Globe House, 4 Temple Place London WC2R 2PG, GB**
 (740) "ŽIVKO MIJATOVIĆ & PARTNERS" d.o.o. Sarajevo
 (591) bijela, crna, nijanse plave, nijanse oker boje, nijanse smeđe, bordo boja, narandžasta, crvena

(540)



- (531) 2.1,10.1,25.5,26.1,26.11,27.1,27.5,29.1

(511)

34 Cigarete; duhan, sirovi ili prerađeni; duhanski proizvodi; zamjene za duhan (ne za medicinske svrhe); cigare; cigariljosi; upaljači; šibice; artikli za pušače; papirići za cigarete, tube za cigarete, filteri za cigarete; džepne naprave za savijanje cigareta; ručni uređaji za punjenje filter omotnica duhanom; elektroničke cigarete; tekućine za elektroničke cigarete; duhanski proizvodi namijenjeni za zagrijavanje.

- (111) **BAZ1720620** (181) 08/12/2027
 (210) BAZ1720620A (220) 08/12/2017
 (151) 30/12/2019
 (732) **"DITA 1977 INDUSTRIJA DETERDŽENATA" d.o.o. Tuzla Husinskih rudara bb, 75000 Tuzla, BA**
 (740) DR DIANA PROTIC-TKALČIĆ & PARTNERS D.O.O.
 (540)

DITA ULTRA FRESH

(511)

3 Deterdžent.

- (111) **BAZ1720621** (181) 08/12/2027
 (210) BAZ1720621A (220) 08/12/2017
 (151) 05/12/2019
 (732) **BASF Agro B.V., Arnhem (NL), Zweigniederlassung Freienbach Huobstrasse 3, Pfaffikon SZ, CH**
 (740) "STAM" d.o.o.
 (540)

REVYSTAR

(511)

1 Kemikalije koje se upotrebljavaju u poljoprivredi, vrtlarstvu i šumarstvu, posebno preparati za jačanje biljaka, kemijski i/ili biološki preparati za upravljanje stresom kod biljaka, preparati za regulaciju rasta biljaka, kemijski preparati za liječenje sjemena, tenzidi, prirodne ili vještačke kemikalije koje se koriste kao mamac ili preparati za tjeranje insekata.;

5 Preparati za uništavanje i suzbijanje štetočina, insekticidi, fungicidi, herbicidi, pesticidi.

- (111) **BAZ1720622** (181) 08/12/2027
 (210) BAZ1720622A (220) 08/12/2017
 (151) 20/02/2020
 (732) **"TEHNOGRAD-company" d.o.o. Tuzla Fra Grge Martića 8, 75000 Tuzla, BA**
 (591) plava, bijela
 (540)



TEHNOGRAD - COMPANY TUZLA

- (531) 7.1,7.11 ,27.5,29.1

(511)

36 Osiguranje; finansijski poslovi; monetarni poslovi; upravljanje nekretninama.;

37 Izgradnja; popravci; usluge postavljanja.;

43 Usluge okrepe (hranjenje); privremeno primanje na stan.

(111) **BAZ1720624** (181) 11/12/2027
 (210) BAZ1720624A (220) 11/12/2017
 (151) 05/12/2019
 (732) **Marriott Worldwide Corporation 10400 Fernwood Road, Bethesda, Maryland 20817, US**
 (740) PETOŠEVIĆ d.o.o.
 (540)

Residence INN
 BY MARRIOTT

(531) 27.5

(511)

35 Oglašavanje; usluge franšize, a naročito, pomoć u poslovnom upravljanju tokom osnivanja i rada hotela, restorana, barova, toplica, objekata za rekreaciju i fitnes i maloprodajnih objekata; poslovno upravljanje, a naročito upravljanje i rad hotela, restorana, barova, objekata za rekreaciju i fitnes i maloprodajnih objekata za treća lica; usluge maloprodaje, a naročito, prodavnice sa poklonima, suvenirima i usluge prodavnica sa pogodnostima; usluge konsultacija u poslovnom upravljanju; obezbjeđivanje prostora za korištenje uredske opreme i strojeva; usluge poslovne administracije; usluge planiranja poslovnih sastanaka; obezbjeđivanje prostora za poslovne sastanke; obezbjeđivanje kongresnih centara i konferencijskih sala; upravljanje, iznajmljivanje i lizing kancelarija i maloprodajnih objekata.;

41 Obrazovanje; stručno osposobljavanje; razonoda, sportske i kulturne aktivnosti; usluge zdravstvenog kluba, a naročito stavljanje na raspolaganje instrukcija i konsultacija na poljima tjelovježbe, iznajmljivanje opreme za vježbanje, stavljanje na raspolaganje prostora i opreme za rekreaciju i tjelovježbu; usluge golf kluba, terena za golf i poduke iz golfa; organiziranje konferencija i izložbi u kulturne i edukativne svrhe; stavljanje na raspolaganje prostora i opreme na poljima rekreacije, stavljanje na raspolaganje prostora i opreme za bazene za plivanje i vodene sportove, stavljanje na raspolaganje usluga i opreme za tenis, iznajmljivanje teniskih terena i instrukcije iz tenisa; usluge kasina i igara na sreću; noćni klubovi.;

43 Usluge pružanja hrane i pića; privremeni smještaj; pripremanje hrane; rezervacije privremenog smještaja; usluge hotela; usluge restorana; usluge keteringa, barova i salona; usluge odmarališta i smještaja; stavljanje na raspolaganje prostorija za uopštenu upotrebu za sastanke, konferencije i izložbe; stavljanje na raspolaganje prostora za bankete i društvene događaje za posebne prilike; i usluge rezervacija hotelskog smještaja; pružanje informacija i savjeta koji se odnose na sve gore navedene usluge.

(111) **BAZ1720625** (181) 11/12/2027
 (210) BAZ1720625A (220) 11/12/2017
 (151) 30/12/2019
 (732) **Abbott Diabetes Care Inc. 1420 Harbor Bay Parkway, Alameda, California 94502, US**
 (740) "ŽIVKO MIJATOVIĆ & PARTNERS" d.o.o. Sarajevo
 (540)

LIBRE

(511)

9 Softver koji se koristi za upravljanje dijabetesom; softver koji se koristi sa sensorima za glukozu; softver za izvještavanje o nivou glukoze; softver koji se koristi sa sistemima za praćenje glukoze; softverske aplikacije za mobilne uređaje iz oblasti upravljanja dijabetesom.;

10 Medicinski aparati i instrumenti za upravljanje dijabetesom; medicinski aparati i instrumenti za praćenje glukoze; uređaji za praćenje glukoze na bazi senzora; glukometri; instrumenti za praćenje glukoze; sistemi za kontinuirano praćenje glukoze.;

42 Pružanje softverskih usluga za izvještavanje o glukozu i usluga cloud platforme sa softverom za razmjenu, izvještavanje, održavanje, upravljanje, praćenje i analizu medicinskih informacija iz oblasti upravljanja dijabetesom; obezbjeđivanje privremene upotrebe on-lajn softvera za razmjenu, izvještavanje, održavanje, upravljanje, praćenje i analizu medicinskih informacija iz oblasti upravljanja dijabetesom koji se ne može preuzimati; obezbjeđivanje web stranice sa on-lajn softverom koji se ne može preuzimati a koji korisnicima omogućava razmjenu, izvještavanje, održavanje, upravljanje, praćenje i analizu medicinskih informacija iz oblasti upravljanja dijabetesom; pružanje softver kao servis (SAAS) usluga sa softverom za razmjenu, izvještavanje, održavanje, upravljanje, praćenje i analizu medicinskih informacija iz oblasti upravljanja dijabetesom.

- (111) **BAZ1720626** (181) 11/12/2027
 (210) BAZ1720626A (220) 11/12/2017
 (151) 23/12/2019
 (732) **Abbott Diabetes Care Inc. 1420 Harbor Bay Parkway, Alameda, California 94502, US**
 (740) "ŽIVKO MIJATOVIĆ & PARTNERS" d.o.o. Sarajevo
 (540)

FREESTYLE LIBRE

(511)

9 Softver koji se koristi za upravljanje dijabetesom; softver koji se koristi sa senzorima za glukozu; softver za izvještavanje o nivou glukoze; softver koji se koristi sa sistemima za praćenje glukoze; softverske aplikacije za mobilne uređaje iz oblasti upravljanja dijabetesom.; 10 Medicinski aparati i instrumenti za upravljanje dijabetesom; medicinski aparati i instrumenti za praćenje glukoze; uređaji za praćenje glukoze na bazi senzora; glukometri; instrumenti za praćenje glukoze; sistemi za kontinuirano praćenje glukoze.;

42 Pružanje softverskih usluga za izvještavanje o glukozu i usluga cloud platforme sa softverom za razmjenu, izvještavanje, održavanje, upravljanje, praćenje i analizu medicinskih informacija iz oblasti upravljanja dijabetesom; obezbjeđivanje privremene upotrebe on-lajn softvera za razmjenu, izvještavanje, održavanje, upravljanje, praćenje i analizu medicinskih informacija iz oblasti upravljanja dijabetesom koji se ne može preuzimati; obezbjeđivanje web stranice sa on-lajn softverom koji se ne može preuzimati a koji korisnicima omogućava razmjenu, izvještavanje, održavanje, upravljanje, praćenje i analizu medicinskih informacija iz oblasti upravljanja dijabetesom; pružanje softver kao servis (SAAS) usluga sa softverom za razmjenu, izvještavanje, održavanje, upravljanje, praćenje i analizu medicinskih informacija iz oblasti upravljanja dijabetesom.

- (111) **BAZ1720633**(181) 14/12/2027
 (210) BAZ1720633A (220) 14/12/2017
 (151) 15/01/2020
 (732) **CDS-IP (Societe Anonyme) Avenue Ernest Solvay 29, Saintes B-1480, BE**
 (740) "ŽIVKO MIJATOVIĆ & PARTNERS" d.o.o. Sarajevo
 (540)



(531) 27.5

(511)

28 Igre, igračke i predmeti za igru; uređaji za video igre; gimnastička i sportska oprema; ukrasi za božićna drvca; lopte za sport; lopte; sportski predmeti za upotrebu u igranju skvoša, badmintona, tenisa i stolnog tenisa; lopte za skvoš; loptice za badminton; teniske loptice; loptice za stolni tenis; torbe za reket za skvoš, badminton i tenis (oblikovane da u njih stane reket); trake za drške reketa za skvoš, badminton i tenis; futrole za glave reketa za skvoš, badminton i tenis; reketi za skvoš; reketi za badminton; teniski reketi; reketi za igre s loptom; zaštite za žice za skvoš, badminton i tenis; žice za reket za skvoš, badminton i tenis; žice za reket za igre s loptom; mreže za tenis; mreže za igre; strojevi za izbacivanje teniskih loptica; trake za omotavanje drški reketa za skvoš, badminton i tenis; trake za omotavanje drški reketa i palica; stolovi za igranje stolnog tenisa; reketi za stolni tenis; sportska oprema za igranje igara, naročito, palice, lopte i štitnici za hokej na travi, palice, pakovi, štitnici i rukavice za hokej na ledu, lopte za fudbal, loptice i štapovi za lakros, lopte i mreže, lopte i mreže za netball, lopte za igre i sportske lopte, reketi i lopte za tenis na travi, lopte i palice za kriket, kompleti za kriket, kompleti za igranje golfa koji se sastoje od rupe, zastave, rimskih brojeva i loptice, naime, golferske palice za upotrebu u igri golfa, kolutovi za nabacivanje, leteći diskovi i loptice za golf koje se koriste prilikom putt udarca i lopte za vaterpolo; lopte za upotrebu u sportovima; baloni; sportske torbe posebno prilagođene za sportsku opremu; elektroničke igrice, naime, ručne konzole za igranje elektroničkih igrica; modelirane minijaturne plastične figurice za igru; zaštitna odjeća koja se koristi u sportu, naime, štitnici za koljena za fudbal i štitnici za cjevanice za nogomet; trbušni (abdominalni) štitnici za upotrebu u atletici; štitnici za usta za upotrebu u atletici; plutajuća oprema za kupanje i plivanje; nosači na točkove za golf opremu, naime, nemotorizovana kola za golf; dijelovi i oprema za svu prethodno navedenu robu; igrače karte.

(111) **BAZ1720634** (181) 15/12/2027
 (210) BAZ1720634A (220) 15/12/2017
 (151) 08/01/2020
 (732) **JOHNSON & JOHNSON (New Jersey corporation) One Johnson & Johnson Plaza, New Brunswick, New Jersey, US**

(740) DR DIANA PROTIC-TKALČIĆ & PARTNERS D.O.O.

(540)

MICROLAX

(511)

5 Farmaceutski preparati, naročito mikroklizma.

(111) **BAZ1720635** (181) 15/12/2027
 (210) BAZ1720635A (220) 15/12/2017
 (151) 24/12/2019

(732) **Fondacija "Arheološki park: Bosanska piramida Sunca" Himze Polovine 12, Sarajevo, BA**

(540)

**BOSANSKA
 PIRAMIDA SUNCA**

(511)

35 Osiguranje; vođenje komercijalnih poslova; komercijalna administracija; uredski poslovi.;

39 Prijevoz; ambalažiranje i uskladištenje proizvoda; organiziranje putovanja.;

41 Obuka; stručno osposobljavanje; razonoda; sportske i kulturne djelatnosti.

(111) **BAZ1720636** (181) 15/12/2027
 (210) BAZ1720636A (220) 15/12/2017
 (151) 24/12/2019

(732) **Fondacija "Arheološki park: Bosanska piramida Sunca" Himze Polovine 12, Sarajevo, BA**

(540)

**BOSANSKA
 PIRAMIDA MJESECA**

(511)

35 Oglašavanje; vođenje komercijalnih poslova; komercijalna administracija; uredski poslovi.;

39 Prijevoz; ambalažiranje i uskladištenje proizvoda; organiziranje putovanja.;

41 Obuka; stručno osposobljavanje; razonoda; sportske i kulturne djelatnosti.

(111) **BAZ1720637** (181) 15/12/2027
 (210) BAZ1720637A (220) 15/12/2017
 (151) 24/12/2019

(732) **Fondacija "Arheološki park: Bosanska piramida Sunca" Himze Polovine 12, Sarajevo, BA**

(540)

**BOSANSKA DOLINA
 PIRAMIDA**

(511)

35 Oglašavanje; vođenje komercijalnih poslova; komercijalna administracija; uredski poslovi.;

39 Prijevoz; ambalažiranje i uskladištenje proizvoda; organiziranje putovanja.;

41 Obuka; stručno osposobljavanje; razonoda; sportske i kulturne djelatnosti.

(111) **BAZ1720638** (181) 15/12/2027
 (210) BAZ1720638A (220) 15/12/2017
 (151) 24/12/2019

(732) **Fondacija "Arheološki park: Bosanska piramida Sunca" Himze Polovine 12, Sarajevo, BA**

(540)

**PODZEMNI LABIRINT
 RAVNE**

(511)

35 Oglašavanje; vođenje komercijalnih poslova; komercijalna administracija; uredski poslovi.;

39 Prijevoz; ambalažiranje i uskladištenje proizvoda; organiziranje putovanja.;

41 Obuka; stručno osposobljavanje; razonoda; sportske i kulturne djelatnosti.

(111) **BAZ1720639** (181) 18/12/2027

(210) BAZ1720639A (220) 18/12/2017

(151) 14/01/2020

(732) **ETI GIDA SANAYI VE TICARET ANONIM SIRKETI Organize Sanayi Bolgesi 11. Cadde Eskisehir, TR**

(740) "ŽIVKO MIJATOVIĆ & PARTNERS" d.o.o. Sarajevo

(591) zelena, nijanse crvene, bijela, crna
(540)

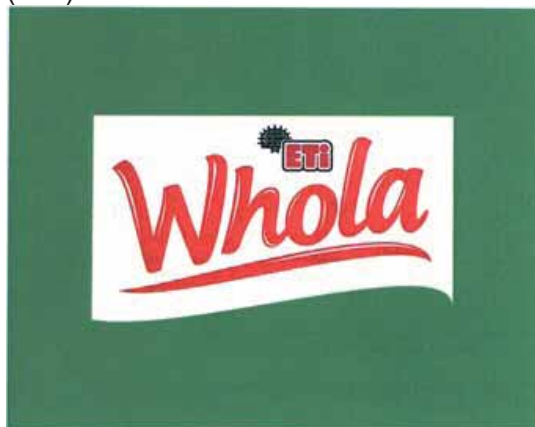

(531) 26.4,26.11,26.13,27.5,29.1

(511)

30 Biskviti; čokolade; peciva; krekeri; oblatne; kolači; otvorene pite (sa slatkim ili slanim nadjevom); dezerti, naime, pekarski dezerti, dezerti na bazi brašna i čokolade, musevi kao dezerti, hladni dezerti; sladoledi; jestivi led.

(111) **BAZ1720640** (181) 18/12/2027

(210) BAZ1720640A (220) 18/12/2017

(151) 14/01/2020

(732) **ETI GIDA SANAYI VE TICARET ANONIM SIRKETI Organize Sanayi Bolgesi 11. Cadde Eskisehir, TR**

(740) "ŽIVKO MIJATOVIĆ & PARTNERS" d.o.o. Sarajevo

(591) bijela, nijanse crvene, crna, nijanse zelene

(540)



(531) 5.7,25.3,26.4,26.13,27.5,29.1

(511)

30 Biskviti; čokolade; peciva; krekeri; oblatne; kolači; otvorene pite (sa slatkim ili slanim nadjevom); dezerti, naime, pekarski dezerti, dezerti na bazi brašna i čokolade, musevi kao dezerti, hladni dezerti; sladoledi; jestivi led.

(111) **BAZ1720641** (181) 18/12/2027

(210) BAZ1720641A (220) 18/12/2017

(151) 14/01/2020

(732) **ETI GIDA SANAYI VE TICARET ANONIM SIRKETI Organize Sanayi Bolgesi 11. Cadde Eskisehir, TR**

(740) "ŽIVKO MIJATOVIĆ & PARTNERS" d.o.o. Sarajevo

(591) crna, bijela, nijanse crvene, nijanse smeđe

(540)



(531) 8.7,25.3,26.4,26.13,27.5,29.1

(511)

30 Biskviti; čokolade; peciva; krekeri; oblatne; kolači; otvorene pite (sa slatkim ili slanim nadjevom); dezerti, naime, pekarski dezerti, dezerti na bazi brašna i čokolade, musevi kao dezerti, hladni dezerti; sladoledi; jestivi led.

- (111) **BAZ1720642** (181) 18/12/2027
 (210) BAZ1720642A (220) 18/12/2017
 (151) 16/01/2020
 (732) **ETI GIDA SANAYI VE TICARET ANONIM SIRKETI Organize Sanayi Bolgesi 11. Cadde Eskisehir, TR**
 (740) "ŽIVKO MIJATOVIĆ & PARTNERS" d.o.o. Sarajevo
 (591) nijanse crvene, bijela, nijanse plave, bež, crna
 (540)



- (531) 25.3.,26.4,26.11,26.13,27.5,29.1
 (511)

30 Biskviti; čokolade; peciva; krekeri; oblatne; kolači; otvorene pite (sa slatkim ili slanim nadjevom); dezerti, naime, pekarski dezerti, dezerti na bazi brašna i čokolade, musevi kao dezerti, hladni dezerti; sladoledi; jestivi led.

- (111) **BAZ1720643** (181) 18/12/2027
 (210) BAZ1720643A (220) 18/12/2017
 (151) 16/01/2020
 (732) **ETI GIDA SANAYI VE TICARET ANONIM SIRKETI Organize Sanayi Bolgesi 11. Cadde Eskisehir, TR**
 (740) "ŽIVKO MIJATOVIĆ & PARTNERS" d.o.o. Sarajevo
 (591) nijanse plave, crvena, bijela, crna, roza, žuta, narandžasta, bež
 (540)



- (531) 25.3,26.4,26.11,26.13,27.5,29.1
 (511)

30 Biskviti; čokolade; peciva; krekeri; oblatne; kolači; otvorene pite (sa slatkim ili slanim nadjevom); dezerti, naime, pekarski dezerti, dezerti na bazi brašna i čokolade, musevi kao dezerti, hladni dezerti; sladoledi; jestivi led.

- (111) **BAZ1720645** (181) 19/12/2027
 (210) BAZ1720645A (220) 19/12/2017
 (151) 30/12/2019
 (732) **Društvo za proizvodnju farmaceutskih proizvoda PHARMANOVA d.o.o. Industrijska 8, 11500 Obrenovac, RS**
 (740) DR DIANA PROTIĆ-TKALČIĆ & PARTNERS D.O.O.
 (540)

MENDIAXON

- (511)
 5 Farmaceutski, medicinski i veterinarski preparati.

- (111) **BAZ1720650** (181) 20/12/2027
 (210) BAZ1720650A (220) 20/12/2017
 (151) 16/01/2020
 (732) **MARS, INCORPORATED 6885 Elm Street, McLean, Virginia 22101, US**
 (740) "ŽIVKO MIJATOVIĆ & PARTNERS"
 d.o.o. Sarajevo
 (540)

M&M'S

- (511)
 30 Čokoladni slatkiši; slastice; čokolada; konditorski proizvodi; deserti; slatkiši; kafa; čaj; kakao; šećer; žitarice i pripravci od žitarica; pločice na bazi žitarica; pločice od žitarica i energetske pločice; biskviti; kolači; tijesto; proizvodi od tijesta; keksići; bombone; musli; pića na bazi kaka; jestive oblatne; jestivi led; sladoled; smrznuti jogurti (slastičarski proizvodi); led (prirodni ili umjetni); prah za pravljenje sladoleda; zamrznuti konditorski proizvodi; čokoladni musevi (pjenice); sorbeti; arome za pića, osim esencijalnih ulja; arome za hranu, osim esencijalnih ulja; voće prekriveno čokoladom; orašasti plodovi prekriveni čokoladom; grickalice na bazi žitarica; granola; pločice na bazi granole; čokoladni namazi; kakao namazi; čokoladni prelive; pripravci za učvršćivanje tučenog vrhnja; čokoladni sirup; sirup za preljev; brašno.

- (111) **BAZ1720651** (181) 20/12/2027
 (210) BAZ1720651A (220) 20/12/2017
 (151) 16/01/2020
 (732) **MARS, INCORPORATED 6885 Elm Street, McLean, Virginia 22101, US**
 (740) "ŽIVKO MIJATOVIĆ & PARTNERS"
 d.o.o. Sarajevo
 (591) žuta, smeđa, bijela
 (540)



- (531) 24.17,26.4,27.5,29.1
 (511)

30 Čokoladni slatkiši; slastice; čokolada; konditorski proizvodi; deserti; slatkiši; kafa; čaj; kakao; šećer; žitarice i pripravci od žitarica; pločice na bazi žitarica; pločice od žitarica i energetske pločice; biskviti; kolači; tijesto; proizvodi od tijesta; keksići; bombone; musli; pića na

bazi kaka; jestive oblatne; jestivi led; sladoled; smrznuti jogurti (slastičarski proizvodi); led (prirodni ili umjetni); prah za pravljenje sladoleda; zamrznuti konditorski proizvodi; čokoladni musevi (pjenice); sorbeti; arome za pića, osim esencijalnih ulja; arome za hranu, osim esencijalnih ulja; voće prekriveno čokoladom; orašasti plodovi prekriveni čokoladom; grickalice na bazi žitarica; granola; pločice na bazi granole; čokoladni namazi; kakao namazi; čokoladni prelive; pripravci za učvršćivanje tučenog vrhnja; čokoladni sirup; sirup za preljev; brašno.

- (111) **BAZ1720652** (181) 21/12/2027
 (210) BAZ1720652A (220) 21/12/2017
 (151) 16/01/2020
 (732) **GRAFOTISAK d.o.o. GRUDE Blage Zadre 26, 88340 Grude, BA**
 (591) crna, siva
 (540)



- (531) 5.3,27.5
 (511)

16 Papir, karton i svi proizvodi od tih materijala koji nisu obuhvaćeni drugim razredima; tiskarski proizvodi; proizvodi za uvezivanje knjiga; fotografije; pribor za pisanje; ljepila (ljepljive tvari za papirnate proizvode ili za kućanstvo); slikarski pribor; kistovi; pisači strojevi i uredski pribor (osim namještaja); oprema za nastavu i obuku (osim aparata); plastični materijali za ambalažu (koji nisu obuhvaćeni drugim razredima); tiskarska slova; klišeji; kuverte, plastične i papirnate vrećice; bilježnice; kolegij blokovi; crtači blokovi; blokovi; ukrasni papiri, registratori, registratori s pretenovima; registratori s receptima; registratori za dokumente; fascikli, pregradni kartoni, uredski blokovi, mape, papiri.

- (111) **BAZ1720653** (181) 22/12/2027
 (210) BAZ1720653A (220) 22/12/2017
 (151) 15/01/2020
 (732) **NOBEL LIJEK d.o.o. Hasiba
 Brankovića 9, 71000 Sarajevo, BA**
 (740) "STAM" d.o.o.
 (540)

ERTINOB

- (511)
 5 Farmaceutski proizvodi.

- (111) **BAZ1720655** (181) 22/12/2027
 (210) BAZ1720655A (220) 22/12/2017
 (151) 13/01/2020
 (732) **Pharmaceutical chemical cosmetic
 industry ALKALOID AD Skopje Blvd.
 Aleksandar Makedonski 12, 1000
 Skopje, MK**
 (740) "ŽIVKO MIJATOVIĆ & PARTNERS"
 d.o.o. Sarajevo
 (591) tamno plava, nijanse svijetlo plave,
 bijela, nijanse roza boje, crvena, nijanse
 oker, žuta, zelena, nijanse smeđe, crna
 (540)



- (531) 1.1,1.15,2.5,26.4,27.5,29.1
 (511)
 3 Biorazgradive vlažne maramice.

- (111) **BAZ1720657** (181) 25/12/2027
 (210) BAZ1720657A (220) 25/12/2017
 (151) 15/01/2020
 (732) **Monster Energy Company 1 Monster
 Way, Corona, California 92879, US**
 (740) DR DIANA PROTIĆ-TKALČIĆ &
 PARTNERS D.O.O.
 (540)

PREDATOR

- (511)
 32 Bezalkoholna pića, uključujući gazirana pića i energetska
 pića; sirupi, koncentрати, praškovi i preparati za pripremanje
 pića, uključujući gazirana pića i energetska pića; pivo.

- (111) **BAZ1720658** (181) 27/12/2027
 (210) BAZ1720658A (220) 27/12/2017
 (151) 13/01/2020
 (732) **Društvo za proizvodnju farmaceutskih
 proizvoda PHARMANOVA d.o.o.
 Industrijska 8, 11500 Obrenovac, RS**
 (740) DR DIANA PROTIĆ-TKALČIĆ &
 PARTNERS D.O.O.
 (540)

OZOSEPT

- (511)
 5 Farmaceutski preparati.

- (111) **BAZ1720663** (181) 27/12/2027
 (210) BAZ1720663A (220) 27/12/2017
 (151) 24/02/2020
 (732) **Hankook Tire Co., Ltd. 133, Teheran-
 ro(Yeoksam-dong), Gangnam-gu,
 Seoul, KR**
 (740) "ŽIVKO MIJATOVIĆ & PARTNERS"
 d.o.o. Sarajevo
 (540)

Technodome

- (531) 27.5
 (511)
 36 Upravljanje zgradama; leasing ili iznajmljivanje zgrada;
 usluge održavanja zgrada; zakup zgrada; iznajmljivanje
 uredskog prostora; najam i zakup ureda (nekretnine);

pružanje informacija koje se odnose na iznajmljivanje zgrada; iznajmljivanje industrijskog prostora; ulaganje u nekretnine; usluge upravljanja nekretninama u vezi s trgovačkim centrima; usluge prodaje trgovačkih centara; leasing trgovačkih centara; iznajmljivanje komercijalnih prostora; agencije ili posredništva za iznajmljivanje zgrada; usluge upravljanja nekretninama u vezi sa poslovnim zgradama. ;

42 Usluge istraživanja u vezi sa gumama; tehničko ispitivanje (pregled) automobilskih guma; tehničko ispitivanje (pregled) vozila; tehničko ispitivanje (pregled) motornih vozila prije transporta; tehničko ispitivanje (pregled) motornih vozila; tehnička kontrola vozila; tehnički savjeti u vezi sa proizvodnjom guma; usluge analize (pregleda) guma; dizajniranje poslovnih prostora za trgovinu gumama; testiranje automobilskih kotača; testiranje automobilskih guma; istraživanje i razvoj proizvoda; ispitivanje kvalitete proizvoda; analiza razvoja proizvoda; ocjenjivanje razvoja proizvoda; testiranje sigurnosti proizvoda; procjena proizvoda; laboratorijsko istraživanje u području automobilskih guma; vaganje vozila; razvoj proizvoda za izradu vozila i karoserije; dizajniranje vozila i dijelova te komponenti vozila; dizajniranje vozila; izrada (dizajn) dijelova za vozila; dizajniranje interijera za vozila; ispitivanje proizvoda izvornog (originalnog) oblika vozila; razvoj tehnologija za proizvodnju strujnih krugova za bežičnu komunikaciju, elektroničku obradu podataka, korisničku elektroniku, automobilsku elektroniku; istraživanje tehnologije automobila; istraživanje i razvoj automobilskih kotača; istraživanje i razvoj automobilskih dijelova; inspekcije automobila; razvoj programa za simulaciju eksperimenata za provjeru ispravnosti u području automobilskih guma; usluge laboratorijskog istraživanja u vezi sa automobilskim gumama; usluge ispitivanja i istraživanja koje se odnose na strojeve, aparate i instrumente; mehaničko istraživanje u polju motornih sportova; usluge inženjerskog strukturiranja u industriji kopnenih vozila; inženjerske usluge u industriji kopnenih vozila; usluge materijalnog inženjeringa u industriji kopnenih vozila; istraživanje i razvoj automobilskih kotača za druge; pružanje znanstvenih informacija u vezi sa performansama i radom automobila; izrada (dizajn) modula za automobile; usluge kontrole kvalitete inženjeringa i materijala i usluge testiranja; testiranje sirovih materijala; kontrola kvalitete sirovih materijala; dizajn i razvoj softvera za virtualnu stvarnost.

- (111) **BAZ1720664** (181) 27/12/2027
 (210) BAZ1720664A (220) 27/12/2017
 (151) 24/02/2020
 (732) **SUMITOMO CHEMICAL COMPANY, LIMITED 27-1, Shinkawa 2-chome, Chuo-ku, Tokyo, JP**
 (740) "INTELBIRO" d.o.o.
 (540)

ZOOM

- (511)
 1 Hemijski preparati za upotrebu u proizvodnji insekticida za poljoprivredu; hemijski preparati za upotrebu u proizvodnji fungicida za poljoprivredu; hemijski preparati za upotrebu u proizvodnji pesticida za poljoprivredu; hemijski preparati za upotrebu u proizvodnji herbicida.; 5 Pesticidi za upotrebu u poljoprivredi; insekticidi za upotrebu u poljoprivredi; fungicidi za upotrebu u poljoprivredi; herbicidi za upotrebu u poljoprivredi; pripravci za uništavanje korova u poljoprivredi; pripravci za uništavanje štetočina u poljoprivredi.

- (111) **BAZ1720665** (181) 28/12/2027
 (210) BAZ1720665A (220) 28/12/2017
 (151) 10/12/2019
 (732) **Tenneco Automotive Operating Company Inc., a Delaware corporation 500 North Field Drive, 60045 Lake Forest, IL, US**
 (740) PETOŠEVIĆ d.o.o.
 (540)



- (531) 26.11,27.1,27.5
 (511)

7 Mašine i alatni strojevi; motori za vozila; izduvni sistemi za motorna vozila, komponente i dodaci; prigušivači za vozila; adapteri za cijevi izduvnih sistema, filteri za dizel čestice, čvrsti katalitički sistemi redukcije, katalitički konverteri, stezaljke za izduvne sisteme, izduvne cijevi, spojnice za strojeve, cijevi za izduvne sisteme; prigušivači buke i izduvni sistemi za vozila i njihove dijelove i dodatke.

(111) **BAZ1820670** (181) 04/01/2028

(210) BAZ1820670A (220) 04/01/2018

(151) 23/01/2020

(732) **Xi'an Cool chat Intelligent Technology Co., Ltd. Rm 108, 1/F, Building No. 15, Xibuyungu, Fengxi Xincheng, Xixian new Area, Shanxi Prov, CN**

(740) Marić & Co d.o.o.

(540)



Cool chat

(531) 2.5,27.5

(511)

9 DNA čipovi, fotografske kamere, televizijski uređaji, centralne procesne jedinice (procesori), pametni telefoni, računalne softver aplikacije koje se mogu preuzimati, refraktori, memorijske kartice s ugrađenim čipom integriranog kruga, naočale [optika], električne baterije.;

35 Vanjsko oglašavanje, televizijsko oglašavanje, online oglašavanje na računalnoj mreži, komercijalna administracija u vezi licenci za proizvode i usluge trećih osoba, pružanje poslovnih informacija putem web stranice, usluge agencije za uvoz i izvoz, promotivne prodaje za druge, usluge agencije za zapošljavanje, sistematizacija podataka u računalnim bazama podataka, traženje sponzorstva.;

36 Usluge brokeri osiguranja, razmjena novca, agencije za razmjenu novca, elektronički prijenos sredstava, online bankarstvo, procjena antikviteta, usluge brokeri za nekretnine, zajam na temelju zaloga, fiducijarne usluge, prikupljanje sredstava u humanitarne svrhe, organiziranje finansijskih prikupljanja.;

38 Usluge agencija za novosti, slanje poruka, komunikacija mobilnim telefonima, komunikacija putem računalnih terminala, prijenos poruka i slika računalom, usluge računalne oglasne ploče [telekomunikacijske usluge], pružanje usluga telekomunikacijskog povezivanja na globalnu računalnu mrežu, pružanje soba za čavrljanje na Internetu (internet chatrooms), usluge održavanja video konferencija, radio komunikacije.;

39 Isporuka robe, putne informacije, iznajmljivanje brodova, transport vrijednosti, zračni transport, iznajmljivanje automobila, distribucija energije, isporuka paketa, kurirske usluge za pisma, kurirske usluge za poruke, rezervacija putovanja.;

41 Usluge obrazovanja, usluge pružanja instrukcija,

organizacija takmičenja obrazovnog ili zabavnog karaktera, organiziranje spektakla [usluge impresarija], online publikacija elektronskih knjiga i žurnala, obavljanje turističkih obilazaka, zabava putem televizije, usluge prevođenja, usluge agencija za prodaju ulaznica za zabavne događaje.;

43 Agencije za pružanje smještaja [u hotelima i pansionima], hotelske usluge, usluge restorana, hotelske rezervacije, usluge snek barova, usluge barova, iznajmljivanje soba za sastanke, usluge umirovljeničkog doma, usluge centara za dnevnu skrb, iznajmljivanje stolica i stolova, iznajmljivanje stolnjaka i staklenog posuđa.

(111) **BAZ1820671** (181) 04/01/2028

(210) BAZ1820671A (220) 04/01/2018

(151) 10/12/2019

(732) **Sun Pharma Global FZE 43, Block Y, SAIF Zone, P.O. Box 122304, Sharjah, AE**

(740) Dragan Mićunović

(540)

ILUMETRI

(511)

5 Farmaceutski i medicinski preparati.

(111) **BAZ1820672** (181) 04/01/2028

(210) BAZ1820672A (220) 04/01/2018

(151) 19/02/2020

(732) **Privredno društvo "IGMAN" d.d. Konjic ul. Donje polje 42.88400 Konjic, BA**

(740) "LINEA SERVICES" d.o.o. Sarajevo

(540)



(531) 25.3,26.1,26.4,27.5

(511)

6 Metalni građevinski i konstrukcijski materijali; metalni spremnici za skladištenje ili prijevoz; brave (metalne, neelektrične brave).;

7 Strojevi i alatni strojevi; obrada metala (strojevi za obradu metala); alat koji se drži u ruci ali se ne pokreće ručno.;

8 Ručni alati i sprave s ručnim pokretanjem.;

9 Aparati za snimanje, prijenos ili reprodukciju zvuka ili slike.;

11 Uređaji za rasvjetu, grijanje, proizvodnju pare, kuhanje, hlađenje, sušenje, ventilaciju, vodoopskrbu i sanitarna oprema.;

13 Vatreno oružje; streljivo i projektili; eksplozivi.;

16 Tiskarski proizvodi; proizvodi za uvezivanje knjiga.;

17 Ambalaža (gumeni ili plastični materijali za ispunu pri ambalažiranju); plastika i smola u ekstrudiranom obliku za upotrebu u proizvodnji.;

22 Ambalaža (za oblaganje i punjenje), ne od gume, plastike.;

35 Vođenje komercijalnih poslova; grupiranje za račun trećih osoba, raznih proizvoda (ne uključuje njihov prijevoz) radi omogućavanja potrošaču njihovog lakšeg uočavanja i kupnje; trgovina na veliko; istraživanje javnog mišljenja.;

36 Upravljanje nekretninama; iznajmljivanje nekretnina; leasing nekretnina; financijski poslovi; posredovanje u svezi s nekretninama.;

39 Prijevoz cestovnim putem; skladištenje robe; usluge pretovara; sakupljanje otpada.;

40 Obrada materijala.;

41 Ostalo obrazovanje i poučavanje.;

42 Programiranje za računala; savjetodavne usluge za računarsko programiranje; savjetovanje za računarsko programiranje.

(111) **BAZ1820676** (181) 05/01/2028

(210) BAZ1820676A (220) 05/01/2018

(151) 21/02/2020

(732) **“DITA 1977 INDUSTRIJA
DETERDŽENATA” d.o.o. Tuzla
Husinskih rudara bb, 75000 Tuzla, BA**

(740) DR DIANA PROTIC-TKALČIĆ &
PARTNERS D.O.O.

(540)

IDA

511)

3 Deterđzent.

(111) **BAZ1820680** (181) 05/01/2028

(210) BAZ1820680A (220) 05/01/2018

(151) 24/01/2020

(732) **Peek & Cloppenburg KG Berliner
Allee 2, 40212 Düsseldorf, DE**

(740) **“ŽIVKO MIJATOVIĆ & PARTNERS”
d.o.o. Sarajevo**

(540)

Christian Berg

(531) 27.5

(511)

3 Pripravci za izbjeljivanje i ostale tvari za pranje rublja; preparati za čišćenje, poliranje, odmaščivanje i struganje; sapuni; parfumerijski proizvodi, esencijalna ulja, kozmetika, losioni za kosu; preparati za čišćenje zuba.;

18 Prtljaga, kovčezi i putne torbe, torbe, ručne torbe, džepne lisnice, torbice, futrole za ključeve, ruksaci, vrećaste torbice, remenje za ramena (naramenice) i redenici, koža i imitacije kože, životinjske kože, krzna i proizvodi izrađeni od tih materijala, naime prtljaga, kovčezi i putne torbe, torbe, ručne torbe, džepne lisnice, torbice, futrole za ključeve, ruksaci, vrećaste torbice, remenje za ramena (naramenice) i redenici, kožne trake, kožne vezice, kožni remeni za nošenje preko ramena ili leđa, materijali od umjetne kože za dalju preradu. ;

25 Odjeća, obuća, pokrivala za glavu.;

35 Oglašavanje; poslovno upravljanje; upravljanje poduzećima; uredski poslovi; maloprodaja, uključujući i putem internet stranica i teleprodaje, u vezi sa odjećom, obućom, pokrivalima za glavu, pripravcima za izbjeljivanje i ostalim tvarima za pranje rublja, preparatima za čišćenje, poliranje, odmaščivanje i struganje, sapunima, parfumerijskim proizvodima, esencijalnim uljima, kozmetikom, losionima za kosu, preparatima za čišćenje zuba, sunčanim naočalama, plemenitim metalima i njihovim legurama, nakitom, dragim kamenjem, horološkim i kronometričkim instrumentima, prtljagom, kovčezima i putnim torbama, torbama, ručnim torbama, džepnim lisnicama, torbicama, futrolama za ključeve, ruksacima, vrećastim torbicama, remenjem za ramena (naramenicama) i redenicima, kožom i imitacijama kože, životinjskim kožama i krznima i proizvodima izrađenim od tih materijala, naime prtljagom, kovčezima i putnim torbama, torbama, ručnim torbama, džepnim lisnicama, torbicama, futrolama za ključeve, ruksacima, vrećastim torbicama, remenjem za ramena (naramenicama) i redenicima, kožnim vrpcama, kožnim vezicama, kožnim remenjem za nošenje preko ramena ili leđa, materijalima od umjetne kože za dalju preradu, modnim dodacima, tekstilnim proizvodima, pozamanterijom, posteljinom i stolnim rubljem, sportskom opremom, torbama, viljuškama, kašikama, kućanskim ili kuhinjskim priborom i posuđem, staklenim, porculanskim i keramičkim posuđem, gastronomskim proizvodima (naime slasticama, kafom, priborom za pušaće, alkoholnim pićima),

napicima, naočalama, sunčanim naočalama i pripadajućim priborom, igrama, igračkama, instalacijama, audio snimcima i sigurnosnim kopijama podataka, električnim i elektroničkim kućanskim proizvodima, električnim i elektroničkim kozmetičkim proizvodima, kućanskim aparatima, električnim priborom za kućanstvo, električnim kozmetičkim priborom, rasvjetnom opremom, uređajima za grijanje, ventilatorima, alatima, proizvodima za kućne majstore (uradi sam) i alatima za vrtlarstvo; organizacija i provedba promidžbenih događaja i programa za zadržavanje kupaca.

- (111) **BAZ1820687** (181) 09/01/2028
 (210) BAZ1820687A (220) 09/01/2018
 (151) 19/02/2020
 (732) **Grendene S.A. Av. Pimentel Gomes, 214 Bairro: Expectativa, 62040-125 Sobral-CE, BR**
 (740) PETOŠEVIĆ d.o.o.
 (540)

Ipanema

- (531) 27.5
 (511)
 25 Muška, ženska i dječija obuća, a naročito sandale, obuća za plažu, papuče, papuče za kupanje, čizme; odjeća i pokrivala za glavu.

- (111) **BAZ1820690** (181) 11/01/2028
 (210) BAZ1820690A (220) 11/01/2018
 (151) 08/01/2020
 (732) **Marbo Product d.o.o. Đorđa Stanojevića 14, 11000 Beograd, RS**
 (740) PETOŠEVIĆ d.o.o.
 (591) bež, smeđa
 (540)



- (531) 8.7,29.1
 (511)
 29 Grickalica na bazi krompira.;
 30 Grickalica na bazi brašna.

- (111) **BAZ1820691** (181) 11/01/2028
 (210) BAZ1820691A (220) 11/01/2018
 (151) 16/01/2020
 (732) **Unilever N.V. Weena 455, 3013 AL Rotterdam, NL**
 (740) "ŽIVKO MIJATOVIĆ & PARTNERS" d.o.o. Sarajevo
 (540)

PURE LEAF

- (511)
 30 Čaj; čajni ekstrakti; gazirani i negazirani napici na bazi čaja; ledeni čaj; mješavine čaja i ledenog čaja u prahu; neljekoviti biljni čaj i infuzije.;
 35 Veleprodaja i maloprodaja čaja i proizvoda na bazi čaja, uključujući online maloprodaju i veleprodaju.;
 43 Usluge restorana i barova koji služe piće i hranu, usluge pružanja hrane i pića.

- (111) **BAZ1820696** (181) 11/01/2028
 (210) BAZ1820696A (220) 11/01/2018
 (151) 31/12/2019
 (732) **KONZUM d.o.o. Sarajevo Rajlovačka bb, Sarajevo, BA**
 (591) crvena, bijela, žuta, zelena
 (540)



- (531) 26.4,26.11,27.5,29.1
 (511)
 3 Preparati za bijeljenje i ostale tvari za pranje rublja; preparati za čišćenje, poliranje, odmaščivanje i struganje; sapuni; parfumerijski proizvodi, eterična ulja, kozmetički proizvodi, losioni za kosu; proizvodi za njegu zuba.;
 21 Pribor i posuđe za kućanstvo ili za kuhinju; češljevi i spužve; četke (osim kistova); materijali za četke; pribor za čišćenje; čelična vuna; sirovo ili poluobrađeno staklo (osim stakla za gradnju); stakleni proizvodi, porculansko i keramičko posuđe koje nije obuhvaćeno drugim razredima.;
 25 Odjeća, obuća, pokrivala za glavu.;
 29 Meso, riba, perad i divljač; mesni ekstrakti; konzervirano, sušeno i kuhano voće i povrće; hladetina (želei), džemovi,

kompoti; jaja, mlijeko i mliječni proizvodi; jestiva ulja i masti.;

30 Kava, čaj, kakao, šećer, riža, tapioka, sago, nadomjesci kave; brašno i proizvodi od žitarica, kruh, kolači, slastice, bomboni; sladoled; med, sirup od melase; kvasac, prašak za dizanje; sol, slačica (senf); ocat, umaci (začini); mirodije; led za hlađenje; umaci i dresinzi za salatu.;

32 Pivo; mineralne i gazirane vode te ostala bezalkoholna pića; voćni napici i voćni sokovi; sirupi i ostali preparati za pripremanje napitaka.

(111) **BAZ1820697** (181) 11/01/2028

(210) BAZ1820697A (220) 11/01/2018

(151) 31/12/2019

(732) **KONZUM d.o.o. Sarajevo Rajlovačka bb, Sarajevo, BA**

540)

KONZUM DOBAR DAN SVAKI DAN

(511)

3 Preparati za bijeljenje i ostale tvari za pranje rublja; preparati za čišćenje, poliranje, odmašćivanje i struganje; sapuni; parfumerijski proizvodi, eterična ulja, kozmetički proizvodi, losioni za kosu; proizvodi za njegu zuba.;

21 Pribor i posuđe za kućanstvo ili za kuhinju; češljevi i spužve; četke (osim kistova); materijali za četke; pribor za čišćenje; čelična vuna; sirovo ili poluobrađeno staklo (osim stakla za gradnju); stakleni proizvodi, porculansko i keramičko posuđe koje nije obuhvaćeno drugim razredima.;

25 Odjeća, obuća, pokrivala za glavu.;

29 Meso, riba, perad i divljač; mesni ekstrakti; konzervirano, sušeno i kuhano voće i povrće; hladetina (želei), džemovi, kompoti; jaja, mlijeko i mliječni proizvodi; jestiva ulja i masti.;

30 Kava, čaj, kakao, šećer, riža, tapioka, sago, nadomjesci kave; brašno i proizvodi od žitarica, kruh, kolači, slastice, bomboni; sladoled; med, sirup od melase; kvasac, prašak za dizanje; sol, slačica (senf); ocat, umaci (začini); mirodije; led za hlađenje; umaci i dresinzi za salatu.;

32 Pivo; mineralne i gazirane vode te ostala bezalkoholna pića; voćni napici i voćni sokovi; sirupi i ostali preparati za pripremanje napitaka.

(111) **BAZ1820698** (181) 12/01/2028

(210) BAZ1820698A (220) 12/01/2018

(151) 07/01/2020

(732) **NOVARTIS AG 4002 Basel, CH**

(740) "MSA IP"

(540)

CAPEXIN

(511)

5 Farmaceutski preparati za ljudsku primjenu.

(111) **BAZ1820699** (181) 12/01/2028

(210) BAZ1820699A (220) 12/01/2018

(151) 07/01/2020

(732) **NOVARTIS AG 4002 Basel, CH**

(740) "MSA IP"

(540)

PERDIPIN

(511)

5 Farmaceutski preparati za ljudsku primjenu.

(111) **BAZ1820703** (181) 17/01/2028

(210) BAZ1820703A (220) 17/01/2018

(151) 05/02/2020

(732) **NOBEL LIJEK d.o.o. Hasiba Brankovića 9, 71000 Sarajevo, BA**

(740) "STAM" d.o.o.

(540)

NBL PROBIOTIC KIDS

(511)

5 Farmaceutski proizvodi; probiotski dodaci prehrani.

(111) **BAZ1820704** (181) 17/01/2028
 (210) BAZ1820704A (220) 17/01/2018
 (151) 18/02/2020
 (732) **GUANGDONG PISEN ELECTRONICS CO., LTD No. 9, Qinfu 1St Street, Jintang Industrial Park, Niushipu Village, Liuyue, Henggang Town, Longgang District, Shenzen City, Guangdong Province, CN**

(740) "STAM" d.o.o.
 (540)



(531) 26.1,26.3,27.5

(511)

9 Prenosivi multimedijalni čitači (plejeri); navlake za laptopove; solarne baterije; slušalice; daljinski upravljači za upotrebu u domaćinstvu; zaštitne folije prilagođene za ekrane mobilnih telefona; horne za zvučnike; futrole za pametne telefone; navlake za pametne telefone; baterije, električne; punjači baterija; električni adapteri; električne žice; identifikacioni konci za električne žice; električni kablovi; telefonske žice; prenosive punjive baterije za punjenje drugih uređaja (power banks); akumulatori, električni; kompjuterske periferne jedinice; zaštitne folije prilagođene za ekrane računara; aparati za daljinsko upravljanje; materijali za električne vodove [žice, kablovi]; utikači, utičnice i drugi kontakti [električni priključci]; miš [računarska periferna oprema]; računarski softver, snimljeni; kutije za zvučnike.;

11 Džepni grejači; električne lampe; lampe; aparati i mašine za prečišćavanje vazduha; sterilizatori vazduha; aparati za dezodoriranje vazduha; paneli za rasvetu (reklamni paneli za rasvetu).

(111) **BAZ1820705** (181) 17/01/2028
 (210) BAZ1820705A (220) 17/01/2018
 (151) 05/02/2020
 (732) **NOBEL LIJEK d.o.o. Hasiba Brankovića 9, 71000 Sarajevo, BA**
 (740) "STAM" d.o.o.
 (540)



**Probiotic
Kids**

(531) 1.15,26.1,26.13,27.5

(511)

5 Farmaceutski proizvodi; probiotski dodaci prehrani.

(111) **BAZ1820706** (181) 17/01/2028
 (210) BAZ1820706A (220) 17/01/2018
 (151) 19/02/2020
 (732) **GUANGDONG PISEN ELECTRONICS CO., LTD No. 9, Qinfu 1St Street, Jintang Industrial Park, Niushipu Village, Liuyue, Henggang Town, Longgang District, Shenzen City, Guangdong Province, CN**

(740) "STAM" d.o.o.
 (540)

WOCOI

(531) 27.5

(511)

9 Prenosivi multimedijalni čitači (plejeri); navlake za laptopove; solarne baterije; slušalice; daljinski upravljači za upotrebu u domaćinstvu; zaštitne folije prilagođene za ekrane mobilnih telefona; horne za zvučnike; futrole za

pametne telefone; navlake za pametne telefone; baterije, električne; punjači baterija; električni adapteri; električne žice; identifikacioni konci za električne žice; električni kablovi; telefonske žice; prenosive punjive baterije za punjenje drugih uređaja (power banks); akumulatori, električni; kompjuterske periferne jedinice; zaštitne folije prilagođene za ekrane računara; aparati za daljinsko upravljanje; materijali za električne vodove [žice, kablovi]; utikači, utičnice i drugi kontakti [električni priključci]; miš [računarska periferna oprema]; računarski softver, snimljeni; kutije za zvučnike.;

11 Džepni grijači; električne lampe; lampe; aparati i mašine za prečišćavanje vazduha; sterilizatori vazduha; aparati za dezodoriranje vazduha; paneli za rasvjetu (reklamni paneli za rasvjetu).

(111) **BAZ1820707** (181) 17/01/2028

(210) BAZ1820707A (220) 17/01/2018

(151) 19/02/2020

(732) **GUANGDONG PISEN ELECTRONICS CO., LTD No. 9, Qinfu 1St Street, Jintang Industrial Park, Niushipu Village, Liuyue, Henggang Town, Longgang District, Shenzhen City, Guangdong Province, CN**

(740) "STAM" d.o.o.

(540)

POWERTEEN

(531) 27.5

(511)

9 Prenosivi multimedijalni čitači (plejeri); navlake za laptopove; solarne baterije; slušalice; daljinski upravljači za upotrebu u domaćinstvu; zaštitne folije prilagođene za ekrane mobilnih telefona; horne za zvučnike; futrole za pametne telefone; navlake za pametne telefone; baterije, električne; punjači baterija; električni adapteri; električne žice; identifikacioni konci za električne žice; električni kablovi; telefonske žice; prenosive punjive baterije za punjenje drugih uređaja (power banks); akumulatori, električni; kompjuterske periferne jedinice; zaštitne folije prilagođene za ekrane računara; aparati za daljinsko upravljanje; materijali za električne vodove [žice, kablovi]; utikači, utičnice i drugi kontakti [električni priključci]; miš [računarska periferna oprema]; računarski softver, snimljeni; kutije za zvučnike.;

11 Džepni grijači; električne lampe; lampe; aparati i mašine za prečišćavanje vazduha; sterilizatori vazduha; aparati za dezodoriranje vazduha; paneli za rasvjetu (reklamni paneli za rasvjetu).

(111) **BAZ1820708** (181) 17/01/2028

(210) BAZ1820708A (220) 17/01/2018

(151) 19/02/2020

(732) **GUANGDONG PISEN ELECTRONICS CO., LTD No. 9, Qinfu 1St Street, Jintang Industrial Park, Niushipu Village, Liuyue, Henggang Town, Longgang District, Shenzhen City, Guangdong Province, CN**

(740) "STAM" d.o.o.

(540)

Meatball

(531) 27.5

(511)

9 Prenosivi multimedijalni čitači (plejeri); navlake za laptopove; solarne baterije; slušalice; daljinski upravljači za upotrebu u domaćinstvu; zaštitne folije prilagođene za ekrane mobilnih telefona; horne za zvučnike; futrole za pametne telefone; navlake za pametne telefone; baterije, električne; punjači baterija; električni adapteri; električne žice; identifikacioni konci za električne žice; električni kablovi; telefonske žice; prenosive punjive baterije za punjenje drugih uređaja (power banks); akumulatori, električni; kompjuterske periferne jedinice; zaštitne folije prilagođene za ekrane računara; aparati za daljinsko upravljanje; materijali za električne vodove [žice, kablovi]; utikači, utičnice i drugi kontakti [električni priključci]; miš [računarska periferna oprema]; računarski softver, snimljeni; kutije za zvučnike.;

11 Džepni grijači; električne lampe; lampe; aparati i mašine za prečišćavanje vazduha; sterilizatori vazduha; aparati za dezodoriranje vazduha; paneli za rasvjetu (reklamni paneli za rasvjetu).

- (111) **BAZ1820709** (181) 17/01/2028
 (210) BAZ1820709A (220) 17/01/2018
 (151) 19/02/2020
 (732) **GUANGDONG PISEN ELECTRONICS CO., LTD No. 9, Qinfu 1St Street, Jintang Industrial Park, Niushipu Village, Liuyue, Henggang Town, Longgang District, Shenzhen City, Guangdong Province, CN**
 (740) "STAM" d.o.o.
 (540)



- (531) 26.1,26.3,27.5
 (511)

9 Prenosivi multimedijalni čitači (plejeri); navlake za laptopove; solarne baterije; slušalice; daljinski upravljači za upotrebu u domaćinstvu; zaštitne folije prilagođene za ekrane mobilnih telefona; horne za zvučnike; futrole za pametne telefone; navlake za pametne telefone; baterije, električne; punjači baterija; električni adapteri; električne žice; identifikacioni konci za električne žice; električni kablovi; telefonske žice; prenosive punjive baterije za punjenje drugih uređaja (power banks); akumulatori, električni; kompjuterske periferne jedinice; zaštitne folije prilagođene za ekrane računara; aparati za daljinsko upravljanje; materijali za električne vodove [žice, kablovi]; utikači, utičnice i drugi kontakti [električni priključci]; miš [računarska periferna oprema]; računarski softver, snimljeni; kutije za zvučnike.;

11 Džepni grijači; električne lampe; lampe; aparati i mašine za prečišćavanje vazduha; sterilizatori vazduha; aparati za dezodoriranje vazduha; paneli za rasvjetu (reklamni paneli za rasvjetu).

- (111) **BAZ1820710** (181) 17/01/2028
 (210) BAZ1820710A (220) 17/01/2018
 (151) 05/02/2020
 (732) **Conopco Inc. 700 Sylvan Avenue, Englewood Cliffs New Jersey 07632, US**
 (740) "ŽIVKO MIJATOVIĆ & PARTNERS" d.o.o. Sarajevo
 (591) crvena, plava, bijela
 (540)



- (531) 26.4,27.5,29.1
 (511)

29 Mesni ekstrakti; konzervirano, sušeno i kuhano voće i povrće; džemovi, želei, kompoti; začini u prahu.;

30 Sol, umaci (začinski); mirodije, začini i mješavine začina.

- (111) **BAZ1820713** (181) 18/01/2028
 (210) BAZ1820713A (220) 18/01/2018
 (151) 17/02/2020
 (732) **Philip Morris Brands Sàrl Quai Jeanrenaud 3, 2000 Neuchâtel, CH**
 (740) "LINEA SERVICES" d.o.o. Sarajevo
 (591) plava, nijanse plave, srebrna, siva, crvena
 (540)



(531) 1.15,19.3,24.9,24.15,25.1,25.7,29.1

(511)

34 Duhan, sirovi ili prerađeni; proizvodi od duhana; cigare, cigarete, cigariljosi, duhan za ručno motanje cigareta, duhan za lule, duhan za žvakanje, duhan za šmrkanje, kretek cigarete; snus duhan; zamjene za duhan (koje se ne koriste u medicinske svrhe); elektronske cigarete; grijani duhanski proizvodi; elektronički uređaji i njihovi dijelovi koji griju cigarete ili duhan u svrhu otpuštanja aerosola koji sadrži nikotin za inhalaciju; tečna nikotinska otopina za upotrebu kod elektronskih cigareta; pribor za pušače, cigaret papir, cigaret tube, filteri za cigarete, limene kutije za duhan i cigarete, futrole i kutije za cigarete, pepeljare, lule, džepne naprave za motanje cigareta, upaljači, šibice.

(111) **BAZ1820714** (181) 18/01/2028

(210) BAZ1820714A (220) 18/01/2018

(151) 17/02/2020

(732) **Philip Morris Brands Sàrl Quai Jeanrenaud 3, 2000 Neuchâtel, CH**

(740) "LINEA SERVICES" d.o.o. Sarajevo

(591)

(540)

ATELIER

(511)

34 Duhan, sirovi ili prerađeni; proizvodi od duhana; cigare, cigarete, cigariljosi, duhan za ručno motanje cigareta, duhan za lule, duhan za žvakanje, duhan za šmrkanje, kretek cigarete; snus duhan; zamjene za duhan (koje se ne koriste u medicinske svrhe); elektronske cigarete; grijani duhanski proizvodi; elektronički uređaji i njihovi dijelovi koji griju cigarete ili duhan u svrhu otpuštanja aerosola koji sadrži nikotin za inhalaciju; tečna nikotinska otopina za upotrebu kod elektronskih cigareta; pribor za pušače, cigaret papir, cigaret tube, filteri za cigarete, limene kutije za duhan i cigarete, futrole i kutije za cigarete, pepeljare, lule, džepne naprave za motanje cigareta, upaljači, šibice.

(111) **BAZ1820716** (181) 19/01/2028

(210) BAZ1820716A (220) 19/01/2018

(151) 06/02/2020

(732) **Društvo za proizvodnju farmaceutskih proizvoda PHARMANOVA d.o.o. Industrijska 8, 11500 Obrenovac, RS**

(740) DR DIANA PROTIĆ-TKALČIĆ & PARTNERS D.O.O

(540)

BOLBON

(511)

5 Farmaceutski preparati.

(111) **BAZ1820717** (181) 19/01/2028

(210) BAZ1820717A (220) 19/01/2018

(151) 06/02/2020

(732) **Društvo za proizvodnju farmaceutskih proizvoda PHARMANOVA d.o.o. Industrijska 8, 11500 Obrenovac, RS**

(740) DR DIANA PROTIĆ-TKALČIĆ & PARTNERS D.O.O

(540)

SABESP

(511)

5 Farmaceutski preparati.

(111) **BAZ1820718** (181) 19/01/2028

(210) BAZ1820718A (220) 19/01/2018

(151) 25/02/2020

(732) **FEKO-SALE d.o.o. ZENICA Goraždanska bb, 72000 Zenica, BA**

(540)



(531) 19.3,25.7,26.2,27.3,27.5

(511)

32 Energetski napitak.

(111) **BAZ1820719** (181) 22/01/2028
 (210) BAZ1820719A (220) 22/01/2018
 (151) 28/01/2020

(732) **HAVEDA-MI d.o.o. za proizvodnju, promet i usluge Stara tržnica bb, 75000 Tuzla, BA**

(591) plava, purpurna, crvena, žuta, zlatna, crna, bijela

(540)

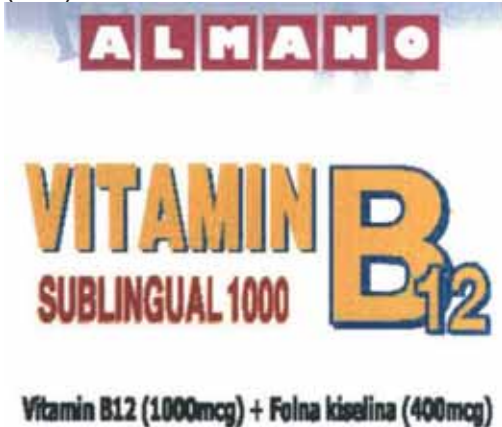

(531) 26.4,27.5,27.7,29.1

(511)

5 Vitamini-dodaci prehrani.

(111) **BAZ1820722** (181) 25/01/2028
 (210) BAZ1820722A (220) 25/01/2018
 (151) 12/02/2020

(732) **Lidl Stiftung & Co. KG
 Stiftsbergstrasse 1, 74172
 Neckarsulm, DE**

(740) "MSA IP"

(591) crna, bijela, zelena

(540)



(531) 12.1,26.4,27.5,29.1

(511)

4 Svijeće i fitilji za rasvjetu.;

6 Kutije za sjemena; rukohvati; metalne reze; okovi za vrata; poštanski sandučići; graničnici za vrata; zasloni za kamine; ograde za kamine; košare; stalci za odjeću; kuke;

kuke za stalke za odjeću; kuke za odjeću; klinovi; šipke sa uređajima za fiksiranje; šipke za cvijeće; svi prethodno navedeni proizvodi od metala.;

8 Set alata za kamine; čekići (ručni alat).;

9 Mjerne šoljice; štitnici od iskri; zvučnici; povećala; optičke svjetiljke; uređaji i instrumenti za prenos, distribuciju, transformaciju, akumulaciju, regulaciju, raspodjelu i kontrolu električne struje (u rasvjetne svrhe); električni uređaji za upravljanje rasvjetom; senzori pokreta; optički senzori; senzori za buku; senzori za kretanje; prigušivač svjetlosti (regulator), električni; svjetleće diode; laserske diode; električni aparati i instrumenti (uključeni u ovu klasu) za alarmiranje i praćenje.;

11 Rasvjetni uređaji; aparati za osvjetljavanje; rasvjetna tijela; sjenila za svjetiljke; držači za sjenila svjetiljke; svjetiljke; pokretne svjetiljke; zidne svjetiljke; stolne svjetiljke; podne svjetiljke; stajalice svjetiljke; svjetiljke za pričvršćivanje pomoću kopče; grla za lampe; lusteri; stropne sijalice sa usmjerenim svjetlom; lučne lampe; ugradbene svjetiljke; staklene svjetiljke; solarne lampe; svjetiljke za kampiranje; reflektori; radna rasvjeta; svjetiljke za usmjerenu rasvjetu; vanjske svjetiljke; džepne svjetiljke; farovi za vozila; kristalni lusteri; lusteri; kugle od ogledala kao rasvjeta tijela; svjetleće letve; noćne svjetiljke; lanci električnih svijeća; bežične električne svijeće; rasvjetne cijevi; dekorativno nisko naponsko božićno osvjetljenje; diode koje emitiraju svjetlo (LED); rasvjetna sredstva; LED svjetiljke; halogene svjetiljke; halogeni reflektori; štedne sijalice; fluorescentne sijalice; kompaktne fluorescentne sijalice; standardne svjetiljke; rasvjetne žaruljice; dekorativne svjetiljke; reflektori za svjetiljke; visokotlačne sijalice; visokotlačne sijalice, električne; električni grijači pokrivači ne za medicinsku upotrebu; ventilatori; rashladni uređaji; sušila za vazduh.;

12 Kolica za transportne potrebe; kolica za utovar.;

14 Kronometri; solarni satovi; budilnici; kutije za nakit; organizeri nakita.;

16 Printani materijal; knjige.;

18 Koža i imitacije kože i roba koja je izrađena od nje; koža; krzno; putne torbe; koferi; vrećice; torbe i koferi svih vrsta; manikurne vrećice; kompleti za putovanja (kožna galanterija); kožni ukrasi za namještaj.;

19 Tkane drvene roletne; ručke za namještaj; plaštevici za kamin, ne metalni, pregrade za kamin; okviri kamina.;

20 Namještaj, ogledala (posrebreno staklo), okviri; roba od drveta, pluta, trske, pletenog pruća, roga, kosti, slonovače, kitove kosti, školjki, ćilibara, sedefa, morske pjene (sepiolita) i zamjene za sve ove materijale ili od plastike; poštanski sandučići, nemetalni; ploče za prikazivanje; kutije od drveta ili plastike; korpe, nemetalne; bambus; zavjese od bambusa; stalci za cvijeće, cvjetne vodilice, cvjetne ljestve; radni stolovi; vrata za namještaj; nemetalni okovi i zasuni za vrata; oprema za namještaj, nemetalna; zasloni za kamine, nemetalni; odbojnici za vrata, nemetalni; kućice za ptice; tipske kutije, nemetalne; ormarići s bravama; kuke za zavjese, držači zavjesa, trake za zavjese, prstenovi za zavjese, letvice za zavjese, šipke za zavjese, šine za zavjese; unutrašnja venecijanska stakla i roletne, kao i pričvršćivači za unutrašnje venecijanske žaluzine i roletne; staklene ploče; šarke, nemetalne; podni profili napravljeni od plastike za namještaj; police za kartoteke; stojeće vješalice, vješalice za odjeću, vrata garderobnih

ormara, kuke za vješanje odjeće; stalci za odjeću i šipke za odjeću; kuke za odjeću; kuke, nemetalne; kuke za odjeću za vrata od nemetalnih materijala, prečke sa držačima, nemetalne; palete za pretovar robe, nemetalne; sanduci i ormarići za igračke; okviri za slike, ukrasni vijenci za okvire; brave, nemetalne, ploče za vješanje ključeva; stalci za kišobrane; stalci za časopise; unutrašnje roletne; kancelarijski namještaj; namještaj za kupaonicu; stolovi, stolne ploče, stolovi za crtanje, stolovi sa kolicima, stolići za umivanje, stolovi sa izvlačivom radnom površinom, pisaći stolovi, stolovi za masažu; namještaj za sjedenje; klupe; stolice bez naslona; taburei; divani; ležaljke; fotelje; naslonjači; namještaj na točkice; sofe; nasloni za glavu; školske klupe, školski namještaj; izložebni stalci; ormari; vitrine i kolektivni ekrani za kabinete; sanduci za lijekove; ormari; komode; ormari za stolno posuđe; kovčezi; stalci, police za skladištenje, police za kartotečne ormare, police za boce, police za cipele; sobne pregrade; vreće za spavanje; krevetići; visoke stolice za bebe, hodalice za malu djecu; ogradice-igraonice za bebe; stojeće merdevine; kreveti, podnice za krevete, savitljive podnice za krevete; madraci, madraci sa oprugama; zračni madraci, jastuci na napuhavanje; kauči na izvlačenje; ormari za stolno posuđe (kredenci); zaštitne obloge za namještaj (oblici);

21 Posude za domaćinstvo ili za kuhinju; staklarija, porculan i grančarija; kandelabri (svijećnjaci); stalci za peškire; držači za peškire; držači peškira i stalci za peškire sa vrećama za veš; košare za prljavo rublje; kutije za rublje; prsteni za salвете; kuhinjski pribor, koji nije napravljen od metala; servisi (posuđe); stolni pribor od porculana; porculanski proizvodi; keramičko posuđe za upotrebu u domaćinstvu; zemljano posuđe; tanjuri; čašice za jaja; čašice za jaja od plemenitog metala; posude za puter; kutije za sapun; košare za hljeb za domaćinstvo; čaše bez drška; čaše za piće; staklene kutije; daske za valjanje tijesta; poslužavnici za jelo; oklagije (kuhinjski pribor); kutije za hljeb; zdjele (plitice); zdjele za voće; staklene tave; stolno posuđe; zdjele za varivo od povrća; podmetači; poklopci za plitke posude; ručke na vratima od porcelana; kalupi za kolače (moduli); kalupi za kocke leda; kuhinjsko metalno posuđe; vrčevi; lonci; poklopci za lonce; male tave; rukavice za upotrebu u domaćinstvu; posude; posude za led; posude za hlađenje vina; kutije za kekse; boce; dekorativni bokali; izolacijske flaše; pehari, čaše za pivo; vadičepi električni i neelektrični; cjedila; cjedila za upotrebu u domaćinstvu; prenosni hladnjaci; termičke izolacijske vrećice; prstenovi za svijeće; svijećnjaci; poklopci za posude za puter; poklopci za sir; kutije za piknik; ribeži; posude za mješanje; kalupi za rastezanje cipela; kašika za obuvanje cipela; kante za zalijevanje; saksije; metle; krpe za brisanje prašine; peruške (čistaći prašine); štikaljke za veš; noćne posude; četke za WC školjke; kante za smeće; daske za peglanje; četkice za zube; kade za pranje djece; spužve za kupanje; držači sapuna; izuvači čizama.;

22 Konopci, uzice, mreže, šatori, tende, cerade, jedra; materijali za postavljanje i punjenje (osim gume ili plastike); sirovi vlaknasti tekstilni materijali; merdevine od kanapa; viseće mreže za ležanje i vješanje, uključujući i pribor; jedra; tekstilna vlakna, drvena vuna, vuna, vuna za tapaciranje, punjenje, vata za punjenje i tapaciranje namještaja.;

23 Prediva i konac, za tekstilnu upotrebu; konci i prediva za šivenje.;

24 Tekstil i proizvodi od tekstila; pokrivači za krevete; stolnjaci; nadstolnjaci od tekstila; stolno rublje; voštano platno za prekrivanje stolova, stolni ubrusi od tekstila; tekstilni stolni

podmetači; zastori od tekstilnih materijala; držači zavjesa od tekstila; pokrivači za duške; mreže za komarce; tkanine za namještaj; karirani pokrivači (putni); navlake za poplune; prostirke za krevete; posteljina i prekrivači; pokrivači za krevete; pokrivači; jastučnice; navlake za jastuke, prekrivači za jastuke; svila; taft (tkanina); tkanine; pamučne tkanine; materijali; vunene tkanine.;

27 Tepisi, asure, prostirke, linoleum i ostali materijali za prekrivanje podova (netekstilni); zidne tapete netekstilne; tepisi za kupaonice; tepisi za vozila; otirači; linoleumski podni pokrivači; podloge za tepihe.;

28 Ukrasi za jelke; božićne jelke od sintetičkih materijala, postolja za božićnu jelku.

(111) **BAZ1820723** (181) 25/01/2028

(210) BAZ1820723A (220) 25/01/2018

(151) 17/02/2020

(732) **Vinogradi Nuić d.o.o. Crnopod bb, 88320 Ljubuški, BA**

(740) "LINEA SERVICES" d.o.o. Sarajevo

(540)



(531) 5.3,26.4,27.5

(511)

31 Sirovi i neobrađeni poljoprivredni, akvakulturni, povrtlarski i šumski proizvodi; sirovo i neobrađeno žito i sjemenje; svježe voće i povrće; svježe vrtno bilje; prirpodne biljke i cvijeće; lukovice, sadnice i sjeme za sadnju; slad; grožđe, svježe; tropsko voće; agrumi, svježi; orašasti plodovi; svježe bobičasto voće, neobrađeno; bobičasto voće, sirovo; svježe masline.;

32 Pivo; mineralne i gazirane vode te ostala bezalkoholna pića; pića od voća i voćni sokovi; sirupi i ostali preparati za pripremanje napitaka.;

33 Vino; destilirana pića; jabukovača; alkoholna pića (osim piva).

- (111) **BAZ1820724** (181) 26/01/2028
 (210) BAZ1820724A (220) 26/01/2018
 (151) 03/03/2020
 (732) **Blagoleks d.o.o. Loparska 1, 76300
 Bijeljina, BA**
 (540)

PROPOKLIR

- (511)
 5 Farmaceutski proizvod.

- (111) **BAZ1820727** (181) 31/01/2028
 (210) BAZ1820727A (220) 31/01/2018
 (151) 24/02/2020
 (732) **“SILK TRADE” d.o.o. Tešanj
 Industrijska zona Bukva bb, 74260
 Tešanj, BA**
 (540)

UKUS

- (511)
 43 Usluge pripremanja hrane i pića; privremeni smještaj.

- (111) **BAZ1820731** (181) 31/01/2028
 (210) BAZ1820731A (220) 31/01/2018
 (151) 20/02/2020
 (732) **Nissan Jidosha Kabushiki Kaisha
 (also trading as Nissan Motor Co.,
 Ltd.), a corporation organized and
 existing under the laws of Japan,
 Manufactures and Merchants of No.2,
 Takara-cho, Kanagawa-ku, Yokohama-
 shi, Kanagawa-ken, JP**
 (740) “MSA IP”
 (540)

e-POWER

- (531) 27.5
 (511)

9 Mašine i aparati za distribuciju ili kontrolu električne energije za kopnena vozila; invertori struje za kopnena vozila; baterije za kopnena vozila.;

12 Kopnena vozila na električni pogon; zaprežna kola; kamioni; dostavna vozila; sportska terenska vozila; autobusi; vozila za rekreaciju (RV); sportski automobili; trkački automobili; motori za kopnena vozila; električni

motori za kopnena vozila; električni sistemi za kontrolu kretanja kopnenih vozila; školjke za kopnena vozila; šasije za automobile; mjenjači za kopnena vozila; volani za kopnena vozila; automobili i njihovi dijelovi i oprema; automobili; električna vozila i njihovi dijelovi i oprema; automobili sa pogonom na gorive ćelije i dijelovi i oprema za njih; AC motori (motori na pogon naizmjenične struje) ili DC motori (motori na pogon direktne struje) za kopnena vozila (ne uključujući njihove dijelove); mehanički dijelovi za kopnena vozila; vratila, osovine ili vretena (za kopnena vozila); ležajevi (za kopnena vozila); spojnice ili konektori za vratila (za kopnena vozila); osovine ležajeva (za kopnena vozila); prenosnici snage i zupčanici (za kopnena vozila); amortizeri za kopnena vozila; opruge (za kopnena vozila); kočnice (za kopnena vozila); motori za upravljanje kopnenim vozilima; hibridni sistemi za automobile, kamione, dostavna vozila, sportska terenska vozila, autobuse, rekreativna vozila (RV), sportske automobile, trkačke automobile; električni automobili; centralni rotirajući dijelovi za točkove vozila; točkovi vozila.

- (111) **BAZ1820732** (181) 31/01/2028
 (210) BAZ1820732A (220) 31/01/2018
 (151) 19/02/2020
 (732) **Glanbia PLC (An Irish public limited
 company) Glanbia House, Kilkenny,
 Co. Kilkenny, IE**
 (740) PETOŠEVIĆ d.o.o.
 (540)

PEPFORM

- (511)
 1 Proteini za korištenje u proizvodnji hrane, pića i dodataka prehrani; amino kiseline za industrijske upotrebe; proteini (sirovi materijal); proteini surutke (sirovi materijal); proteini mlijeka (sirovi materijal); prehrambeni proteini (sirovi materijal); proteini surutke (sirovi materijal) koji vezuju amino kiseline; peptidi koji vezuju amino kiseline (sirovi materijal) za prehrambene upotrebe za korištenje u hrani, piću i dodacima prehrani.

(111) **BAZ1820733** (181) 31/01/2028
 (210) BAZ1820733A (220) 31/01/2018
 (151) 24/02/2020
 (732) **Unilever N.V. Weena 455, 3013 AL, Rotterdam, NL**
 (740) "ŽIVKO MIJATOVIĆ & PARTNERS" d.o.o. Sarajevo
 (591) bijela, crna, bež, nijanse crvene
 (540)



(531) 26.1,26.11,26.15,27.5,29.1
 (511)

29 Konzervirani, sušeni i kuhani proizvodi od krompira; pripravci od krompira, osobito pire krompir, okruglice od krompira, prženi krompiri i palačinke od krompira, naročito u sušenoj, zamrznutoj, svježoj i konzerviranoj formi, jela sa krompirom spremna za posluživanje; konzervirano, sušeno i kuhano voće i povrće; gotovi obroci sa krompirom.

(111) **BAZ1820735** (181) 06/02/2028
 (210) BAZ1820735A (220) 06/02/2018
 (151) 19/02/2020
 (732) **Philip Morris Brands Sàrl Quai Jeanrenaud 3, 2000 Neuchâtel, CH**
 (740) "LINEA SERVICES" d.o.o. Sarajevo
 (540)

KEEPS
 THE TASTE **TRUE**

(531) 27.5
 (511)

34 Duhan, sirovi ili prerađen; proizvodi od duhana; cigare, cigarete, cigariljosi, duhan za ručno motanje cigareta, duhan za lule, duhan za žvakanje, duhan za šmrkanje, kretek cigarete; snus duhan; zamjene za duhan (koje se ne koriste u medicinske svrhe); elektronske cigarete; grijani duhanski proizvodi; elektronički uređaji i njihovi dijelovi koji griju cigarete ili duhan u svrhu otpuštanja aerosola koji sadrži nikotin za inhalaciju; tečna nikotinska otopina za upotrebu kod elektronskih cigareta; pribor za pušače, cigaret papir, cigaret tube, filteri za cigarete, limene kutije za duhan i cigarete, futrole i kutije za cigarete, pepeljare, lule, džepne naprave za motanje cigareta, upaljači, šibice.

(111) **BAZ1820736** (181) 06/02/2028
 (210) BAZ1820736A (220) 06/02/2018
 (151) 20/02/2020
 (732) **ORE investiranje in upravljanje naložb d.o.o. Poljska pot 2, 1000 Ljubljana, SI**
 (740) "LINEA SERVICES" d.o.o. Sarajevo
 (540)



STORM

(531) 1.15,27.5
 (511)

1 Ulje za kočnice; tečnost za hidrauličke krugove; sredstva za kaljenje metala; hidrauličke tečnosti; antifriz, destilovana voda, deterdženti za upotrebu u proizvodnim procesima.;

4 Industrijska mast; industrijsko ulje; maziva; maziva za podmazivanje; ulje za podmazivanje; motorno ulje; tekstilno ulje; ulje uljane repice za upotrebu u industriji; tečnosti (tekućine) za rezanje; ulja za oslobađanje ukalupljenih proizvoda (građevina).

(111) **BAZ1820737** (181) 06/02/2028
 (210) BAZ1820737A (220) 06/02/2018
 (151) 20/02/2020
 (732) **“MENPROM” d.o.o. za proizvodnju, trgovinu i usluge Gornja Tuzla Ahmeta Kobića bb, Gornja Tuzla, 75000 Tuzla, BA**
 (740) “LINEA SERVICES” d.o.o. Sarajevo
 (540)

MENPROM

(511)

29 Meso, riba, perad i divljač; mesni ekstrakti; konzervirano, sušeno i kuhano voće i povrće; hladetina (želei), džemovi i kompoti; jaja, mlijeko i mliječni proizvodi; jestiva ulja i masti; mesna pašteta; pileća pašteta; jetrena pašteta; riblja pašteta; pašteta od divljači; pašteta od povrća; suhomesnati proizvodi; salame; šunka, mesne konzerve; hrenovke; kobasice.;

35 Oglašavanje i reklamiranje; vođenje komercijalnih poslova; komercijalna administracija; uredski poslovi; maloprodaja, veleprodaja.

(111) **BAZ1820738** (181) 06/02/2028
 (210) BAZ1820738A (220) 06/02/2018
 (151) 20/02/2020
 (732) **“MENPROM” d.o.o. za proizvodnju, trgovinu i usluge Gornja Tuzla Ahmeta Kobića bb, Gornja Tuzla, 75000 Tuzla, BA**
 (740) “LINEA SERVICES” d.o.o. Sarajevo
 (540)



(531) 26.1,27.5

(511)

29 Meso, riba, perad i divljač; mesni ekstrakti; konzervirano, sušeno i kuhano voće i povrće; hladetina (želei), džemovi i kompoti; jaja, mlijeko i mliječni proizvodi; jestiva ulja i masti; mesna pašteta; pileća pašteta; jetrena pašteta; riblja pašteta; pašteta od divljači; pašteta od povrća; suhomesnati proizvodi; salame; šunka, mesne konzerve; hrenovke; kobasice.;

35 Oglašavanje i reklamiranje; vođenje komercijalnih poslova; komercijalna administracija; uredski poslovi; maloprodaja, veleprodaja.

(111) **BAZ1820743** (181) 08/02/2028
 (210) BAZ1820743A (220) 08/02/2018
 (151) 24/02/2020
 (732) **“MAK ZARA” d.o.o. Sarajevo Omladinska br. 3, 71000 Sarajevo, BA**
 (740) KARABDIĆ KERIM
 (591) bijela, smeđa, nijanse smeđe
 (540)



(531) 25.3,27.5,29.1

(511)

30 Čokolade i poslastice; praline; čokoladni moussevi; bombonjere.

(111) **BAZ1820749** (181) 08/02/2028
 (210) BAZ1820749A (220) 08/02/2018
 (151) 19/02/2020
 (732) **“BOSNAFOLKLOR” d.o.o. Bolnička 11, 71000 Sarajevo, BA**
 (740) Dragan Mićunović
 (591) oker, zlatna, žuta, smeđa
 (540)



(531) 6.7,24.5.,25.1,27.5,29.1

(511)

30 Deserti, uključujući, baklavu i kolače.

- (111) **BAZ1820750** (181) 08/02/2028
 (210) BAZ1820750A (220) 08/02/2018
 (151) 19/02/2020
 (732) **STRIPE, INC. a corporation organized and existing under the laws of the State of Delaware 185 Berry Street, Suite 550, San Francisco, California 94107, US**
 (740) "MSA IP"
 (540)

STRIPE

(511)

35 Poslovno savjetovanje i usluge informisanja; usluge razvoja novih poslovnih poduhvata i savjetovanja pri osnivanju; usluge poslovnog razvoja, naime, pružanje početne podrške pri poslovnom upravljanju za druge; preporuke u oblasti poslovanja; preporuke u oblasti računovodstva; knjigovodstvene usluge za elektronski prenos sredstava; sakupljanje i analiza podataka metrike kvaliteta za potrebe poslovanja elektronskih prodavaca; upravljanje, fakturisanje i usklađivanje računa u ime drugih; pružanje poslovnih informacija, naime, statističkih podataka pruženih onlajn iz računarskih baza podataka ili interneta; pružanje statističkih podataka u poslovne ili komercijalne svrhe; usluge čuvanja finansijskih podataka za upotrebu pri upravljanju rizicima u vezi sa platnim transakcijama; naplaćivanje; fakturisanje; usluge planiranja, savjetovanja, informisanja i konsultantske usluge u vezi sa porezom i oporezivanjem; savjetovanje i informisanje u vezi sa računovodstvom; advokatske preporuke; promovisanje bankarskih usluga za druge putem distribucije štampanog i audio-vizuelnog promotivnog materijala, i kroz pružanje savjeta za promociju prodaje; poslovno umrežavanje; poslovno planiranje; organizovanje poslovnih konvencija; upravljanje regulatornim podnescima, naime, pomaganje drugima u pripremi i podnošenju prijave za subvencije za mala preduzeća pred vladinim regulatornim tijelima; pružanje preporuka agenata za osiguranja; omogućavanje grupne kupovine bankarskih usluga; upravljanje programima za grupnu kupovinu popusta, naime, pregovaranje o uslovima ugovora sa pružaocima usluga bankarstva, osiguranja, poslovnih i pravnih usluga radi ostvarivanja grupnih popusta na kupovinu usluga drugih; poslovne usluge, naime, povezivanje potencijalnih privatnih investitora sa preduzetnicima kojima je potrebno finansiranje; savjetodavne usluge koje se odnose na poslovnu organizaciju, poslovno planiranje i poslovno upravljanje i operativno poslovanje; savjetodavne usluge za pripremanje i izvođenje komercijalnih transakcija; analiziranje poslovnih podataka; usluge poslovne administracije za obradu prodaje preko interneta; upravljanje poslovnim informacijama; prikupljanje, sistematizacija, sastavljanje i analiziranje poslovnih podataka i informacija skladištenih u kompjuterskim bazama podataka; pružanje pomoći u upravljanju poslovnim djelatnostima; usluge pružanja komercijalnih informacija putem interneta; usluge prijavljivanja poreza.;

36 Trgovačke usluge, naime, usluge obrade platnih transakcija; usluge provjere plaćanja i novčanih sredstava; provjera kreditnih kartica; usluge obrade plaćanja poreza

onlajn i u realnom vremenu, finansijsko upravljanje plaćanjem poreza, i usluge finansijskog analiziranja plaćanja poreza; usluge mjenjačnice; usluge prenosa valute; finansijske usluge, naime, pružanje usluga razmjene stranih valuta putem interneta i intranet sistema; finansijske usluge, naime, pružanje usluga elektronskog prenosa virtuelnih valuta preko globalne kompjuterske mreže; elektronski prenos novčanih sredstava; pružanje usluga elektronske obrade elektronskog prenosa novčanih sredstava, AKK-a (automatska klirinška kuća), kreditnih kartica, debitnih kartica, elektronskih čekova i elektronskih plaćanja; pružanje usluga onlajn računarske baze podataka u oblasti finansijskih transakcija; finansijske analize, naime, prikupljanje i analiziranje statističkih podataka i drugih izvora informacija za finansijske potrebe; finansijske informacije i procjene; usluge upravljanja finansijskim rizikom; finansijske transakcije, naime, pružanje usluga sigurnih komercijalnih transakcija i mogućnosti plaćanja; konsultantske i usluge informisanja u vezi sa osiguranjem; savjetovanje iz oblasti bankarstva; savjetovanje iz oblasti finansija; pružanje onlajn informacija koje se odnose na finansijske, bankarske, usluge osiguranja, i usluge ulaganja; pružanje onlajn finansijskih informacija iz računarske baze podataka ili sa Interneta; pružanje finansijskih informacija u vezi sa kreditnom sposobnošću preduzeća i pojedinaca; pružanje finansijskih informacija putem elektronskih sredstava; finansijske usluge pružene putem elektronskih sredstava; usluge plaćanja putem bežičnih telekomunikacionih aparata i uređaja; pružanje usluga elektronskog prenosa virtuelnih valuta; sprovođenje finansijskih transakcija onlajn.

INDEKS BROJEVA ŽIGOVA- INDEKS BROJEVA ŽIGOVA
ИНДЕКС БРОЈЕВА ЖИГОВА

BAZ1720235	BAZ1720588
BAZ1720236	BAZ1720591
BAZ1720261	BAZ1720592
BAZ1720305	BAZ1720593
BAZ1720345	BAZ1720594
BAZ1720346	BAZ1720596
BAZ1720383	BAZ1720597
BAZ1720399	BAZ1720600
BAZ1720414	BAZ1720601
BAZ1720440	BAZ1720602
BAZ1720448	BAZ1720603
BAZ1720452	BAZ1720604
BAZ1720482	BAZ1720605
BAZ1720484	BAZ1720606
BAZ1720485	BAZ1720607
BAZ1720486	BAZ1720608
BAZ1720487	BAZ1720609
BAZ1720499	BAZ1720612
BAZ1720500	BAZ1720615
BAZ1720501	BAZ1720616
BAZ1720512	BAZ1720617
BAZ1720513	BAZ1720618
BAZ1720514	BAZ1720620
BAZ1720515	BAZ1720621
BAZ1720523	BAZ1720622
BAZ1720524	BAZ1720624
BAZ1720525	BAZ1720625
BAZ1720530	BAZ1720626
BAZ1720532	BAZ1720633
BAZ1720533	BAZ1720634
BAZ1720539	BAZ1720635
BAZ1720540	BAZ1720636
BAZ1720542	BAZ1720637
BAZ1720545	BAZ1720638
BAZ1720546	BAZ1720639
BAZ1720549	BAZ1720640
BAZ1720550	BAZ1720641
BAZ1720551	BAZ1720642
BAZ1720555	BAZ1720643
BAZ1720565	BAZ1720645
BAZ1720566	BAZ1720650
BAZ1720567	BAZ1720651
BAZ1720568	BAZ1720652
BAZ1720571	BAZ1720653
BAZ1720573	BAZ1720655
BAZ1720574	BAZ1720657
BAZ1720577	BAZ1720658
BAZ1720578	BAZ1720663
BAZ1720581	BAZ1720664
BAZ1720582	BAZ1720665
BAZ1720587	BAZ1820670

BAZ1820671
BAZ1820672
BAZ1820676
BAZ1820680
BAZ1820687
BAZ1820690
BAZ1820691
BAZ1820696
BAZ1820697
BAZ1820698
BAZ1820699
BAZ1820703
BAZ1820704
BAZ1820705
BAZ1820706
BAZ1820707
BAZ1820708
BAZ1820709
BAZ1820710
BAZ1820713
BAZ1820714
BAZ1820716
BAZ1820717
BAZ1820718
BAZ1820719
BAZ1820722
BAZ1820723
BAZ1820724
BAZ1820727
BAZ1820731
BAZ1820732
BAZ1820733
BAZ1820735
BAZ1820736
BAZ1820737
BAZ1820738
BAZ1820743
BAZ1820749
BAZ1820750

**INDEKS KLASA ŽIGOVA-INDEKS KLASA ŽIGOVA
ИНДЕКС КЛАСА ЖИГОВА**

1	BAZ1820703
BAZ1820732	BAZ1720658
BAZ1720581	BAZ1720653
BAZ1720603	BAZ1820671
BAZ1820736	
BAZ1720664	6
BAZ1720621	BAZ1820722
BAZ1720305	BAZ1720588
	BAZ1820672
2	BAZ1720542
BAZ1720581	
BAZ1720530	7
	BAZ1720581
3	BAZ1720591
BAZ1720603	BAZ1820672
BAZ1820676	BAZ1720665
BAZ1720655	BAZ1720574
BAZ1720620	
BAZ1720440	8
BAZ1720546	BAZ1720591
BAZ1720604	BAZ1820722
BAZ1720550	BAZ1820672
BAZ1720571	
BAZ1820680	9
BAZ1820696	BAZ1720581
BAZ1820697	BAZ1720305
	BAZ1720530
4	BAZ1720591
BAZ1820736	BAZ1720608
BAZ1720501	BAZ1820722
BAZ1820722	BAZ1720626
	BAZ1820672
5	BAZ1720542
BAZ1720664	BAZ1720574
BAZ1720621	BAZ1720399
BAZ1720549	BAZ1720625
BAZ1720540	BAZ1820704
BAZ1720605	BAZ1820706
BAZ1720597	BAZ1820707
BAZ1720587	BAZ1820708
BAZ1720545	BAZ1820709
BAZ1720577	BAZ1720484
BAZ1720578	BAZ1820731
BAZ1820724	BAZ1720612
BAZ1820719	BAZ1820670
BAZ1820716	BAZ1720609
BAZ1820717	BAZ1720600
BAZ1820705	BAZ1720567
BAZ1720645	
BAZ1720634	10
BAZ1820698	BAZ1720555
BAZ1820699	BAZ1720606

BAZ1720607
 BAZ1720591
 BAZ1720571
 BAZ1720626
 BAZ1720625

11

BAZ1720581
 BAZ1720591
 BAZ1820722
 BAZ1820672
 BAZ1720574
 BAZ1820704
 BAZ1820706
 BAZ1820707
 BAZ1820708
 BAZ1820709
 BAZ1720484

12

BAZ1720581
 BAZ1720582
 BAZ1820722
 BAZ1820731

13

BAZ1820672

14

BAZ1820722

16

BAZ1720652
 BAZ1720565
 BAZ1720530
 BAZ1720512
 BAZ1820722
 BAZ1720588
 BAZ1820672

17

BAZ1820672

18

BAZ1720530
 BAZ1820680
 BAZ1820722

19

BAZ1720513
 BAZ1820722
 BAZ1720542

20

BAZ1820722

21

BAZ1720591
 BAZ1720571
 BAZ1820696
 BAZ1820697
 BAZ1820722

22

BAZ1820722
 BAZ1820672

23

BAZ1820722

24

BAZ1720525
 BAZ1820722

25

BAZ1720555
 BAZ1720525
 BAZ1720448
 BAZ1720485
 BAZ1720616
 BAZ1720617
 BAZ1820687
 BAZ1820680
 BAZ1820696
 BAZ1820697

27

BAZ1820722

28

BAZ1720633
 BAZ1820722

29

BAZ1820733
 BAZ1720345
 BAZ1720346
 BAZ1720383
 BAZ1720235
 BAZ1720236
 BAZ1820710
 BAZ1820690
 BAZ1720414
 BAZ1720486
 BAZ1820737
 BAZ1820738
 BAZ1820696
 BAZ1820697
 BAZ1720523
 BAZ1720524

30

BAZ1720235
BAZ1720236
BAZ1820710
BAZ1820690
BAZ1720414
BAZ1720486
BAZ1820743
BAZ1820749
BAZ1720650
BAZ1720651
BAZ1720639
BAZ1720640
BAZ1720641
BAZ1720642
BAZ1720643
BAZ1720596
BAZ1720261
BAZ1720514
BAZ1720515
BAZ1820691
BAZ1820696
BAZ1820697
BAZ1720573

31

BAZ1720414
BAZ1720486
BAZ1820723

32

BAZ1720514
BAZ1720515
BAZ1820723
BAZ1820718
BAZ1720657
BAZ1720452
BAZ1820696
BAZ1820697
BAZ1720532
BAZ1720533
BAZ1720523
BAZ1720524
BAZ1720573
BAZ1720501

33

BAZ1820723
BAZ1720532
BAZ1720533
BAZ1720523
BAZ1720524

34

BAZ1720551
BAZ1720568
BAZ1720592
BAZ1720601
BAZ1720602
BAZ1720615
BAZ1720618
BAZ1820713
BAZ1820714
BAZ1820735

35

BAZ1720581
BAZ1720565
BAZ1820737
BAZ1820738
BAZ1820680
BAZ1820691
BAZ1720512
BAZ1720593
BAZ1720594
BAZ1820750
BAZ1720539
BAZ1720635
BAZ1720636
BAZ1720637
BAZ1720638
BAZ1720624
BAZ1720499
BAZ1720500
BAZ1720608
BAZ1820672
BAZ1720542
BAZ1720612
BAZ1820670
BAZ1720609

36

BAZ1720593
BAZ1720594
BAZ1820750
BAZ1720622
BAZ1720663
BAZ1820672
BAZ1720542
BAZ1820670

37

BAZ1720581
BAZ1720513
BAZ1720539
BAZ1720622
BAZ1720501
BAZ1720542

38

BAZ1720566
BAZ1820670
BAZ1720609

BAZ1820670

44

BAZ1720606
BAZ1720607
BAZ1720486

39

BAZ1720539
BAZ1720635
BAZ1720636
BAZ1720637
BAZ1720638
BAZ1820672
BAZ1820670

45

BAZ1720608
BAZ1720609

40

BAZ1820672
BAZ1720542

41

BAZ1720512
BAZ1720635
BAZ1720636
BAZ1720637
BAZ1720638
BAZ1720624
BAZ1720499
BAZ1720500
BAZ1720608
BAZ1820672
BAZ1820670
BAZ1720609
BAZ1720600

42

BAZ1720608
BAZ1720663
BAZ1720482
BAZ1720626
BAZ1820672
BAZ1720625
BAZ1720609
BAZ1720567

43

BAZ1720514
BAZ1720515
BAZ1820691
BAZ1720573
BAZ1720539
BAZ1720624
BAZ1720499
BAZ1720500
BAZ1720622
BAZ1820727
BAZ1720487

INDEKS NOSILACA ŽIGOVA- INDEKS NOSITELJA ŽIGOVA ИНДЕКС НОСИЛАЦА ЖИГОВА

“Authority Partners” društvo za konsultanske
usluge i izradu software-a d.o.o. Sarajevo
BAZ1720482

“BOSNAFOLKLOR” d.o.o.
BAZ1820749

“DITA 1977 INDUSTRIJA DETERDŽENATA”
d.o.o. Tuzla
BAZ1720620

BAZ1820676

BAZ1720604

“FTM” d.o.o.
BAZ1720542

“Green Stone” d.o.o. Sarajevo
BAZ1720514

BAZ1720515

“MBI DEVELOPMENT” d.o.o. Sarajevo
BAZ1720499

BAZ1720500

“MENPROM” d.o.o. za proizvodnju, trgovinu i
usluge Gornja Tuzla
BAZ1820737

BAZ1820738

“SILK TRADE” d.o.o. Tešanj
BAZ1820727

“TEHNOGRAD-company” d.o.o. Tuzla
BAZ1720622

“MAK ZARA” d.o.o. Sarajevo
BAZ1820743

Abbott Diabetes Care Inc.
BAZ1720625

BAZ1720626

Amazon Europe Core S.a.r.l.
BAZ1720608

BAZ1720609

APG SGA S.A.
BAZ1720565

Babić Darijo
BAZ1720573

BASF Agro B.V., Arnhem (NL),
Zweigniederlassung Freienbach
BAZ1720621

Blagoleks d.o.o.
BAZ1820724

BRAND d.o.o. Zenica
BAZ1720588

British American Tobacco (Brands) Limited
BAZ1720551

BAZ1720618

CDS-IP (Societe Anonyme)
BAZ1720633

BAZ1720616

Chevron Intellectual Property LLC (Delaware
limited liability company)
BAZ1720603

Colgate-Palmolive Company, A Delaware
Corporation
BAZ1720440

Conopco Inc.
BAZ1820710

DAIICHI SANKYO COMPANY, LIMITED
BAZ1720597

Društvo za proizvodnju farmaceutskih proizvoda
PHARMANOVA d.o.o.
BAZ1720605

BAZ1820716

BAZ1820717

BAZ1720645

BAZ1720658

Dunhill Tobacco of London Limited
BAZ1720601

BAZ1720602

EA TOBACCO SHPK
BAZ1720568

EKO SIR PUĐA d.o.o.
BAZ1720345

BAZ1720346

BAZ1720383

ETI GIDA SANAYI VE TICARET ANONIM
SIRKETI
BAZ1720639

BAZ1720640

BAZ1720641

BAZ1720642

BAZ1720643

FEKO-SALE d.o.o. ZENICA

BAZ1820718

Fondacija "Arheološki park: Bosanska piramida Sunca"

BAZ1720635

BAZ1720636

BAZ1720637

BAZ1720638

FOREO LIMITED

BAZ1720571

Freej Sowaileh Restaurant branch of Safeer Nidaa for general trading

BAZ1720487

Gelert IP Limited

BAZ1720617

Glanbia PLC (An Irish public limited company)

BAZ1820732

GRAFOTISAK d.o.o. GRUDE

BAZ1720652

BAZ1720530

Grendene S.A.

BAZ1820687

GUANGDONG PISEN ELECTRONICS CO., LTD

BAZ1820706

BAZ1820707

BAZ1820708

BAZ1820709

BAZ1820704

Hankook Tire Co., Ltd.

BAZ1720663

HASKY SPORT D.O.O. TRAVNIK

BAZ1720525

HAVEDA-MI d.o.o. za proizvodnju, promet i usluge

BAZ1820719

Heineken Hrvatska d.o.o.

BAZ1720452

BAZ1720532

BAZ1720533

HEMOFARM A.D. farmaceutsko-hemijska industrija Vršac

BAZ1720540

JOHNSON & JOHNSON (New Jersey corporation)

BAZ1720634

KONZUM d.o.o. Sarajevo

BAZ1820696

BAZ1820697

LEDVANCE GmbH

BAZ1720484

Levi Strauss & Co.

BAZ1720485

Lidl Stiftung & Co. KG

BAZ1820722

LKQ Corporation

BAZ1720581

LRC Products Limited

BAZ1720555

Marbo Product d.o.o.

BAZ1820690

Marriott Worldwide Corporation

BAZ1720624

MARS, INCORPORATED

BAZ1720650

BAZ1720651

BAZ1720596

McDonald's Corporation

BAZ1720600

Monster Energy Company

BAZ1720657

MUNDIPHARMA AG

BAZ1720587

Nissan Jidosha Kabushiki Kaisha (also trading as Nissan Motor Co., Ltd.), a corporation organized and existing under the laws of Japan, Manufactures and Merchants of

BAZ1820731

NOBEL LIJEK d.o.o.

BAZ1820705

BAZ1820703

BAZ1720653

NOVARTIS AG

BAZ1820698

BAZ1820699

Orange Brand Services Limited

BAZ1720566

BAZ1720567

ORE investiranje in upravljanje naložb d.o.o.

BAZ1820736

Peek & Cloppenburg KG

BAZ1820680

Pharmaceutical chemical cosmetic industry
ALKALOID AD Skopje
BAZ1720655

BAZ1720545

Phibro Animal Health Corporation
BAZ1720549

Philip Morris Brands Sarl
BAZ1720592

BAZ1720615

BAZ1820713

BAZ1820714

BAZ1820735

PJSC Gazprom neft
BAZ1720501

BAZ1720399

Privredno društvo "IGMAN" d.d. Konjic
BAZ1820672

SAFILO S.P.A.
BAZ1720305

SALBOS d.o.o. Tuzla
BAZ1720486

Shanghai Yu Fly Milky Way Technology Co., Ltd.
BAZ1720612

SHARP KABUSHIKI KAISHA also trading
as SHARP CORPORATION, a corporation
organized and existing under the laws of Japan,
Manufactures and Merchants of
BAZ1720591

SHENZHEN TRANSHAN TECHNOLOGY
LIMITED A corporation organized and existing
under the laws of China
BAZ1720574

Sičaja d.o.o.
BAZ1720539

SPORTSKE NOVOSTI d.d.
BAZ1720512

Stefan Dušanić
BAZ1720523

BAZ1720524

STRIPE, INC. a corporation organized and
existing ubder the laws of the State of Delaware
BAZ1820750

SUMITOMO CHEMICAL COMPANY, LIMITED
BAZ1720664

Sun Pharma Global FZE
BAZ1820671

T.A.J.M. doo
BAZ1720513

Tenneco Automotive Operating Company Inc., a
Delaware corporation
BAZ1720665

The Procter & Gamble Company
BAZ1720546

Trgovinsko preduzeće "NEW STAR" d.o.o. Brčko
distrikt BiH, Dubrave
BAZ1720448

Unilever N.V.
BAZ1720550

BAZ1820691

BAZ1820733

ViiV Healthcare Company Corporation Service
Company
BAZ1720577

BAZ1720578

Vinogradi Nuić d.o.o.
BAZ1820723

Wal-Mart Stores, Inc.
BAZ1720593

BAZ1720594

Xi'an Cool chat Intelligent Technology Co., Ltd.
BAZ1820670

Zeltiq Aesthetics, Inc. a United State / Delaware
corporation
BAZ1720606

BAZ1720607

Zemljoradnička zadruga "Brka" Brčko
BAZ1720414

ZHUHAI GUANGTONG AUTOMOBILE CO.,
LTD.
BAZ1720582

Zvijezda plus d.o.o. Zagreb
BAZ1720235

BAZ1720236

BAZ1720261

PRENOS PRAVA-PRENOS PRAVA-ПРЕНОС ПРАВА**BAZR971423**

25/09/2000
 Britax Childcare Holdings Limited
 Building A, Riverside Way, Watchmoor Park,
 GU15 3YL Camberley, Surrey, GB
 14/01/2020

BAZR971760

22/01/2002
 IRIDIUM IP LLC
 1575 Eye Street, N.W. Washington, D.C. 20005,
 US
 27/02/2020

BAZR971760

22/01/2002
 IRIDIUM SATELLITE LLC
 44330 Woodridge Parkway, Leesburg, Virginia
 20176, US
 27/02/2020

BAZR972639

08/02/2002
 Paroc Group Oy
 Energiakuja 3, 00180 HELSINKI, FI
 18/02/2020

BAZR972643

05/02/2002
 BEIERSDORF AG
 Unnastraße 48, 20253 Hamburg, DE
 03/03/2020

BAZR972646

06/02/2002
 BEIERSDORF AG
 Unnastraße 48, 20253 Hamburg, DE
 03/03/2020

BAZR972648

06/02/2002
 BEIERSDORF AG
 Unnastraße 48, 20253 Hamburg, DE
 03/03/2020

BAZR972649

06/02/2002
 BEIERSDORF AG
 Unnastraße 48, 20253 Hamburg, DE
 03/03/2020

BAZR972489

11/01/2002
 Johnson Controls Technology GmbH
 Victor von Bruns-Strasse 21, Neuhausen am
 Rheinfall, 8212, CH
 09/01/2020

BAZ96546

16/03/2001
 BEIERSDORF AG
 Unnastrasse 48, 20253 Hamburg, DE
 18/02/2020

BAZ993930

09/08/2004
 Heineken Brouwerijen B.V.
 Tweede Weteringplantsoen 21, 1017 ZD
 Amsterdam, NL
 17/02/2020

BAZ993931

09/08/2004
 Heineken Brouwerijen B.V.
 Tweede Weteringplantsoen 21, 1017 ZD
 Amsterdam, NL
 17/02/2020

BAZ004530

15/11/2005
 Transform SR Brands, LLC
 3333 Beverly Road, Hoffman Estates, Illinois
 60179, US
 12/02/2020

BAZ004531

19/04/2006
 Transform SR Brands, LLC
 3333 Beverly Road, Hoffman Estates, Illinois
 60179, US
 13/02/2020

BAZ047879

06/04/2009
 Fox Media LLC
 10201 West Pico Boulevard, Los Angeles,
 California 90035, US
 14/01/2020

BAZ058561

15/09/2009
 La Senza International CA, LLC
 9720 Wilshire Boulevard, 6th Floor, Beverly Hills,
 California 90212, CA
 06/12/2019

BAZ0711746

15/06/2011

Arla Foods amba
Sonderhoj 14, DK-8260 Viby J, DK
11/12/2019

BAZ1014664

03/08/2012

Philip Morris Brands Srl
Quai Jeanrenaud 3, Neuchtel, CH
15/01/2020

BAZ1116040

29/01/2014

CPS Technology Holdings LLC
250 Vesey Street, 15th Floor, New York, NY
10281, US
06/12/2019

BAZ1116048

05/02/2014

CPS Technology Holdings LLC
250 Vesey Street, 15th Floor, New York, NY
10281, US
06/12/2019

BAZ1116049

05/02/2014

CPS Technology Holdings LLC
250 Vesey Street, 15th Floor, New York, NY
10281, US
06/12/2019

BAZ1216788

10/11/2014

La Senza International CA, LLC
9720 Wilshire Boulevard 6th Floor Beverly Hills,
California 90212, CA
06/12/2019

BAZ1316883

20/05/2015

Al Mass International Ltd. (a company registered
and existing under the laws of the British Virgin
Island under Company No. 2006206)
Craigmuir Chamber, PO Box 71, Road Town,
Tortola VG1110, VG
18/02/2020

BAZ1518512

21/11/2016

Al Mass International Ltd. (a company registered
and existing under the laws of the British Virgin
Island under Company No. 2006206)
Craigmuir Chamber, PO Box 71, Road Town,
Tortola VG1110, VG
18/02/2020

BAZ2022386

11/05/1999

Ecolab USA Inc.
1 ECOLAB Place, St. Paul, MINNESOTA 55102,
US
18/02/2020

PROMJENA NAZIVA- PROMJENA NAZIVA -ПРОМЈЕНА НАЗИВА**BAZR961065**

11/07/2000
FRUCTAL živilska industrija d.o.o.
Tovarniška cesta 7, 5270 Ajdovščina, SI
30/12/2019

BAZR971746

08/10/2001
ŽITO prehrabena industrija, d.o.o.
Šmartinska cesta 154, 1000 Ljubljana, SI
16/12/2019

BAZR971755

03/12/2001
AXEL SPRINGER SE
Axel Springer Strasse 65, 10969 Berlin, DE
04/03/2020

BAZR972228

10/09/2002
HBI Branded Apparel Enterprises, LLC
1000 East Hanes Mill Road, Winston-Salem,
North Carolina 27105, US
16/01/2020

BAZR972229

10/09/2002
HBI Branded Apparel Enterprises, LLC
1000 East Hanes Mill Road, Winston-Salem,
North Carolina 27105, US
14/01/2020

BAZ971809

24/12/2002
HBI Branded Apparel Enterprises, LLC
1000 East Hanes Mill Road, Winston-Salem,
North Carolina 27105, US
27/02/2020

BAZ971812

23/12/2002
HBI Branded Apparel Enterprises, LLC
1000 East Hanes Mill Road, Winston-Salem,
North Carolina 27105, US
26/02/2020

BAZ993759

21/05/2004
A. Menarini Industrie Farmaceutiche Riunite
S.r.L.
Sede Via Sette Santi, 3, 50131 Firenze, IT
12/12/2019

BAZ993935

07/07/2004
A. Menarini Industrie Farmaceutiche Riunite
S.r.L.
Sede Via Sette Santi, 3, 50131 Firenze, IT
12/12/2019

BAZ993936

08/07/2004
A. Menarini Industrie Farmaceutiche Riunite
S.r.L.
Sede Via Sette Santi, 3, 50131 Firenze, IT
12/12/2019

BAZ004520

24/10/2005
ALPS ALPINE CO., LTD.
1-7, Yukigaya-otsukamachi, Ota-ku, Tokyo, JP
13/01/2020

BAZ036849

18/06/2008
ARYZTA HU Group Holding Kft.
6000 Kecskemet, Varosfold 92, HU
08/01/2020

BAZ0610545

06/03/2009
Mitsubishi Chemical Media Co., Ltd.
3-20, Kandaogawamachi, Chiyoda-ku, Tokyo, JP
28/02/2020

BAZ0914471

01/06/2012
Johnson & Johnson Surgical Vision, Inc.
1700 E. St. Andrew Place, Santa Ana California
92705-4933, US
16/12/2019

BAZ1015264

05/11/2012
Premier Brands IP LLC (Delaware limited liability
company)
1411 Broadway, New York, New York 10018, US
04/03/2020

BAZ1015266

05/11/2012
Premier Brands IP LLC (Delaware limited liability
company)
1411 Broadway, New York, New York 10018, US
03/03/2020

BAZ1216290

30/06/2014

nVent Solutions (UK) Limited

3 Rutherford Road, Stephenson Industrial Estate,

Washington, Tyne and Wear, NE37 3HX, GB

09/12/2019

BAZ1216293

30/05/2014

HBI Branded Apparel Enterprises, LLC

1000 East Hanes Mill Road, Winston-Salem,

North Carolina 27105, US

27/02/2020

PROMJENA ADRESE- PROMJENA ADRESE-ПРОМЈЕНА АДРЕСЕ**BAZR961282**

09/06/2000
Akzo Nobel Coatings Inc.
535 Marriott Drive, Suite 500, Nashville, TN
37214, US
03/03/2020

BAZR96414

17/03/1999
Sun-Maid Growers of California
6795 N. Palm Ave., Suite 200, Fresno, CA 93704-
1088, US
07/02/2020

BAZR96415

28/04/1999
Sun-Maid Growers of California
6795 N. Palm Ave., Suite 200, Fresno, CA 93704-
1088, US
07/02/2020

BAZR96474

21/05/1999
Baxter International Inc.
One Baxter Parkway, Deerfield, Illinois 60015,
US
30/12/2019

BAZR971701

23/10/2001
Wm. WRIGLEY Jr. Company,
1132 West Blackhawk Street, Chicago, Illinois
60642, US
04/03/2020

BAZR971719

24/10/2001
Wm. WRIGLEY Jr. Company,
1132 West Blackhawk Street, Chicago, Illinois
60642, US
04/03/2020

BAZR971720

24/10/2001
Wm. WRIGLEY Jr. Company,
1132 West Blackhawk Street, Chicago, Illinois
60642, US
04/03/2020

BAZR971721

24/10/2001
Wm. WRIGLEY Jr. Company,
1132 West Blackhawk Street, Chicago, Illinois
60642, US
04/03/2020

BAZR971730

25/10/2001
Wm. WRIGLEY Jr. Company,
1132 West Blackhawk Street, Chicago, Illinois
60642, US
04/03/2020

BAZR971760

22/01/2002
IRIDIUM SATELLITE LLC
1750 Tysons Boulevard, Suite 1400, McLean,
Virginia 22102, US
27/02/2020

BAZR971786

11/02/2002
Bach Flower Remedies Limited
Nelson House, 83 Parkside, Wimbledon, London
SW19 5LP, GB
07/02/2020

BAZR971788

03/12/2001
Bach Flower Remedies Limited
Nelson House, 83 Parkside, Wimbledon, London
SW19 5LP, GB
07/02/2020

BAZR972080

11/02/2002
OMV Aktiengesellschaft
Trabrennstraße 6-8, 1020 Wien, AT
03/03/2020

BAZR972489

11/01/2002
York International Corporation
507 East Michigan Street, Milwaukee, WI 53202,
US
09/01/2020

BAZR972609

09/08/2000
Kentucky Fried Chicken International Holdings
LLC
7100 Corporate Drive, Plano, TX 75024, US
14/01/2020

BAZR972639

08/02/2002
Paroc Oy Ab
Energiakuja 3, 00180 HELSINKI, FI
21/01/2020

BAZR983337

19/03/2002
HP Hewlett Packard Group LLC
10300 Energy Drive, Spring, Texas 77389, US
30/12/2019

BAZ004062

13/10/2005
WYBOROWA S.A.
UL. Janikowska 23 61-070, Poznań, PL
14/01/2020

BAZ036464

08/01/2008
MGA Entertainment Inc.
9220 Winnetka Avenue, Chatsworth, CA 91311, US
28/02/2020

BAZ0914423

29/05/2012
Patrón Spirits International AG
Quaistrasse 11, 8200 Schaffhausen, CH
22/01/2020

BAZ1014493

10/08/2012
ORKA d.o.o. Sarajevo
Mula Mustafe Bašeskije 6, 71000 Sarajevo, BA
05/12/2019

BAZ1014546

08/06/2012
Bristol-Myers Squibb Company, a Delaware corporation
430 East 29th Street, 14th Floor, New York, New York 10016, US
18/12/2019

BAZ1014651

03/07/2012
APACER TECHNOLOGY INC.
1F., No. 32, Zhongcheng Rd., Tucheng Dist., New Taipei City 23674, TW
23/01/2020

BAZ1015124

15/11/2012
ORKA d.o.o. Sarajevo
Mula Mustafe Bašeskije 6, 71000 Sarajevo, BA
05/12/2019

BAZ1015165

20/09/2012
Bristol-Myers Squibb Company, a Delaware corporation
430 East 29th Street, 14th Floor, New York, New York 10016, US
18/12/2019

BAZ1015230

12/10/2012
Bristol-Myers Squibb Company, a Delaware corporation
430 East 29th Street, 14th Floor, New York, New York 10016, US
18/12/2019

BAZ1116040

29/01/2014
JOHNSON CONTROLS TECHNOLOGY COMPANY
2875 High Meadow Circle, Auburn Hills, Michigan 48326-2773, US
06/12/2019

BAZ1116048

05/02/2014
JOHNSON CONTROLS TECHNOLOGY COMPANY
2875 High Meadow Circle, Auburn Hills, Michigan 48326-2773, US
06/12/2019

BAZ1116049

05/02/2014
JOHNSON CONTROLS TECHNOLOGY COMPANY
2875 High Meadow Circle, Auburn Hills, Michigan 48326-2773, US
06/12/2019

BAZ1216330

17/01/2014
Ironwood Pharmaceuticals, Inc.
100 Summer Street, Suite 2300, Boston, MA 02110, US
17/02/2020

BAZ1216672

05/01/2015
MGA Entertainment Inc.
9220 Winnetka Avenue, Chatsworth, CA 91311, US
04/03/2020

BAZ1216670

09/01/2015
MGA Entertainment Inc.
9220 Winnetka Avenue, Chatsworth, CA 91311, US
04/03/2020

BAZ1216671

09/01/2015
MGA Entertainment Inc.
9220 Winnetka Avenue, Chatsworth, CA 91311, US
04/03/2020

**PROMJENA NAZIVA I ADRESE-PROMJENA NAZIVA I ADRESE
ПРОМЈЕНА НАЗИВА И АДРЕСЕ**

BAZ96418

22/02/2000

“Pobjeda” d.d. Tešanj, Fabrika pumpi i prečistača
Poslovna zona Bukva 3, 74260 Tešanj, BA
27/02/2020

BAZ971640

05/07/2001

ATLANTIC CEDEVITA d.o.o.
Planinska 15, 10000 Zagreb, HR
19/02/2020

BAZ971642

13/06/2001

ATLANTIC CEDEVITA d.o.o.
Planinska 15, 10000 Zagreb, HR
19/02/2020

BAZ971647

13/06/2001

ATLANTIC CEDEVITA d.o.o.
Planinska 15, 10000 Zagreb, HR
19/02/2020

BAZ971649

05/07/2001

ATLANTIC CEDEVITA d.o.o.
Planinska 15, 10000 Zagreb, HR
19/02/2020

BAZ971534

22/05/2001

ATLANTIC CEDEVITA d.o.o.
Planinska 15, 10000 Zagreb, HR
19/02/2020

BAZ971537

22/05/2001

ATLANTIC CEDEVITA d.o.o.
Planinska 15, 10000 Zagreb, HR
19/02/2020

BAZ971538

04/06/2001

ATLANTIC CEDEVITA d.o.o.
Planinska 15, 10000 Zagreb, HR
19/02/2020

BAZ971539

04/06/2001

ATLANTIC CEDEVITA d.o.o.
Planinska 15, 10000 Zagreb, HR
19/02/2020

BAZ971722

28/11/2002

Novartis International Pharmaceutical AG
Lichtstrasse 35, 4056 Basel, CH
09/12/2019

BAZ971746

08/10/2001

ŽITO prehrambena industrija, d.d.
Šmartinska cesta 154, 1000 Ljubljana, SI
16/12/2019

BAZ971747

27/11/2002

Johnson & Johnson Surgical Vision, Inc.
1700 E. St. Andrew Place, Santa Ana, CA 92705,
US
25/02/2020

BAZ971751

27/11/2002

Johnson & Johnson Surgical Vision, Inc.
1700 E. St. Andrew Place, Santa Ana, CA 92705,
US
24/02/2020

BAZ971760

22/01/2002

IRIDIUM LLC
1575 Eye Street, N.W. Washington, D.C. 20005,
US
27/02/2020

BAZ971953

30/01/2003

IRISH DISTILLERS LIMITED
Simmons Court House, Simmons Court Road,
Ballsbridge, Dublin 4, IE
09/12/2019

BAZ993926

18/06/2004

Yaşar Holding Anonim Şirketi
Şehit Fethi Bey Caddesi No: 120 Konak-Izmir,
TR
05/12/2019

BAZ004650

11/11/2005

Johnson & Johnson Surgical Vision, Inc.
1700 E. St. Andrew Place, Santa Ana, CA 92705,
US

20/02/2020

BAZ036620

08/04/2008

MGA Entertainment Inc.
9220 Winnetka Avenue, Chatsworth, CA 91311,
US

28/02/2020

BAZ059160

05/02/2010

Johnson & Johnson Surgical Vision, Inc.
1700 E. St. Andrew Place, Santa Ana, CA 92705,
US

24/02/2020

BAZ0610224

06/05/2010

Johnson & Johnson Surgical Vision, Inc.
1700 E. St. Andrew Place, Santa Ana, CA 92705,
US

20/02/2020

BAZ0610135

31/08/2010

Johnson & Johnson Surgical Vision, Inc.
1700 E. St. Andrew Place, Santa Ana, CA 92705,
US

20/02/2020

BAZ0914088

28/08/2012

Temsa Ulasim Araclari Sanayi Ve Ticaret Anonim
Şirketi
Sarihamzali Mahallesi, Turhan Cemal Beriker
Blv. 563/A, 01110 Seyhan/Adana, TR

05/12/2019

BAZ1014716

02/07/2012

Johnson & Johnson Surgical Vision, Inc.
1700 E. St. Andrew Place, Santa Ana, CA 92705,
US

20/02/2020

BAZ1115973

29/01/2014

Johnson & Johnson Surgical Vision, Inc.
1700 E. St. Andrew Place, Santa Ana, CA 92705,
US

20/02/2020

BAZ1216115

06/02/2014

Johnson & Johnson Surgical Vision, Inc.
1700 E. St. Andrew Place, Santa Ana, CA 92705,
US

26/02/2020

BAZ1216144

06/02/2014

Johnson & Johnson Surgical Vision, Inc.
1700 E. St. Andrew Place, Santa Ana, CA 92705,
US

25/02/2020

BAZ1216850

09/02/2015

Johnson & Johnson Surgical Vision, Inc.
1700 E. St. Andrew Place, Santa Ana, CA 92705,
US

24/02/2020

BAZ1317435

24/08/2015

Johnson & Johnson Surgical Vision, Inc.
1700 E. St. Andrew Place, Santa Ana, CA 92705,
US

20/02/2020

**PRODUŽENJE VAŽENJA ŽIGA-PRODULJENJE VAŽENJA ŽIGA
ПРОДУЖЕЊЕ ВАЖЕЊА ЖИГА****BAZR41**2-3/1998
15 28
25/12/2029**BAZR96467**1-2/1999
3
05/01/2030**BAZR73**2-3/1998
12 16 25 28 38 39
25/04/2030**BAZR96474**1-2/1999
1 5 9 10
04/12/2029**BAZR74**2-3/1998
12 16 25 28 38 39
25/04/2030**BAZR96514**1-2/1999
12
22/05/2030**BAZR75**2-3/1998
12 16 25 28 38 39
25/04/2030**BAZR96648**1-2/2000
2
22/02/2030**BAZR96193**1-2/1999
12
06/03/2030**BAZR96758**1-2/2000
18 24 25
04/04/2030**BAZR96227**2-3/1998
1 9
02/08/2030**BAZR96852**3/2000
9 16 25 28
22/01/2030**BAZR96287**1-2/1999
5 32
15/03/2030**BAZR96867**3/2000
7 9 11 12
14/04/2030**BAZR96293**2-3/1998
5 32
15/03/2030**BAZR96868**3/2000
7 9 11 12
14/04/2030**BAZR96418**4/2000
7 12 17
20/12/2029**BAZR961042**1/2002
5
18/02/2030**BAZR96447**1-2/1999
7
15/05/2030**BAZR961065**2/2001
29
16/11/2029**BAZR961093**3/2000
23
25/10/2029

BAZR961103

3/2000
23
25/10/2029

BAZR961155

4/2000
5
10/11/2030

BAZR961236

4/2000
43
28/12/2029

BAZR961282

1/2001
2
31/01/2030

BAZR961294

2/2001
5
21/03/2030

BAZR961298

1/2001
3 5
15/06/2030

BAZR961304

4/2000
5
07/09/2030

BAZR971397

2/2001
5
22/05/2030

BAZR971423

2/2001
12
25/12/2029

BAZR971432

3-4/2001
4
10/10/2030

BAZR971495

1/2002
16
28/12/2029

BAZR971701

1/2002
30
24/04/2030

BAZR971719

1/2002
30
24/04/2030

BAZR971720

1/2002
30
24/04/2030

BAZR971721

1/2002
30
24/04/2030

BAZR971730

1/2002
30
15/08/2030

BAZR971739

1/2002
29 30
02/02/2030

BAZR971746

1/2002
30
21/12/2029

BAZR971755

1/2002
16
25/07/2030

BAZR971760

1/2002
8 39
07/06/2030

BAZR971766

1/2002
42
18/05/2030

BAZR971786

2/2002
5
25/01/2030

BAZR971788

1/2002
5
25/01/2030

BAZR971890

2/2002
39
28/11/2029

BAZR972045

1/2002
5
02/02/2030

BAZR972053

1/2002
5
28/12/2029

BAZR972080

2/2002
1 2 3 4 6 7 11 17 19 36 37 39 40 42
25/12/2029

BAZR972164

2/2002
5
15/05/2030

BAZR972192

2/2002
5
11/05/2030

BAZR972229

3-4/2002
25
28/03/2030

BAZR972285

2/2002
5
09/04/2030

BAZR972384

2/2002
5 29 30 32
22/10/2029

BAZR972387

3-4/2001
33
23/01/2030

BAZR972401

1/2002
12
22/01/2030

BAZR972429

2/2002
5
22/01/2030

BAZR972437

1/2002
10
14/03/2030

BAZR972442

2/2002
5
22/01/2030

BAZR972451

2/2002
5
22/11/2029

BAZR972480

1/2002
14
06/04/2030

BAZR972609

2/2001
29 30 43
20/12/2029

BAZR972639

2/2002
1 17 19
08/02/2030

BAZR972693

2/2002
3
20/06/2030

BAZR972744

1/2002
34
30/01/2030

BAZR972802

2/2002
5
09/05/2030

BAZR972831

2/2002
5
05/03/2030

BAZR982897

2/2002
30
16/03/2030

BAZR983133

2/2002
33
01/06/2030

BAZR983154

2/2002
5
15/05/2030

BAZR983337

2/2012
5 10
23/01/2030

BAZ993653

1-2/2004
29
20/05/2029

BAZ993654

1-2/2004
29
20/05/2029

BAZ993853

3-4/2004
9 16 42
11/10/2029

BAZ993919

3-4/2004
5
03/11/2029

BAZ993923

3-4/2004
9 10 35 36 37 41 42
08/11/2029

BAZ993924

3-4/2004
9 10 35 36 37 41 42
08/11/2029

BAZ993926

3-4/2004
1 2
08/11/2029

BAZ993950

3-4/2004
9 38 42
19/11/2029

BAZ993960

3-4/2004
5
23/11/2029

BAZ993966

1/2002
16 25 28 33 41
26/11/2029

BAZ993967

1/2002
33
26/11/2029

BAZ993996

3-4/2004
38
14/12/2029

BAZ993997

3-4/2004
3
14/12/2029

BAZ993998

3-4/2004
8
14/12/2029

BAZ993999

3-4/2004
8
14/12/2029

BAZ994004

3-4/2004
30
14/12/2029

BAZ004038

1/2005
5
12/01/2030

BAZ004049

3-4/2004
3 5 10 21
25/01/2030

BAZ004055

2/2005
3 5 21
31/01/2030

BAZ004062

3-4/2005
33
02/02/2030

BAZ004068

2/2005
9 38
03/02/2030

BAZ004073

2/2005
5
07/02/2030

BAZ004081

2/2005
5
09/02/2030

BAZ004092

1-2/2004
5
15/02/2030

BAZ004114

1/2006
5
25/02/2030

BAZ004139

2/2005
4 37
10/03/2030

BAZ004146

2/2005
29 30 31 32 35 43
14/03/2030

BAZ004150

2/2005
8
15/03/2030

BAZ004164

2/2005
3 9 18 25
22/03/2030

BAZ004165

3-4/2005
42 43 44
22/03/2030

BAZ004186

2/2005
29 30
31/03/2030

BAZ004213

2/2005
29
25/04/2030

BAZ004236

2/2005
9
08/05/2030

BAZ004237

2/2005
9
08/05/2030

BAZ004252

3-4/2001
34
18/05/2030

BAZ004281

2/2005
5
31/05/2030

BAZ004287

3-4/2005
3
02/06/2030

BAZ004481

3-4/2005
5
04/09/2030

BAZ004483

3-4/2005
5
04/09/2030

BAZ004484

3-4/2005
5
04/09/2030

BAZ004485

3-4/2005
5
04/09/2030

BAZ004662

3-4/2005
11
17/11/2030

BAZ004684

3-4/2005
1 3
28/11/2030

BAZ0914088

3/2012
12
24/07/2029

BAZ0914190

2/2012
32
11/09/2029

BAZ0914299

2/2012
12
13/10/2029

BAZ0914308

2/2012
5
16/10/2029

BAZ0914309

1/2010
5
16/10/2029

BAZ0914343

2/2012
12
05/11/2029

BAZ0914391

2/2012
9
16/11/2029

BAZ0914392

2/2012
34
16/11/2029

BAZ0914400

2/2012
9
18/11/2029

BAZ0914410

2/2012
3
27/11/2029

BAZ0914423

2/2012
33
04/12/2029

BAZ0914429

3/2012
2 7 9 16 35 36 37 38 39 40 41 42
04/12/2029

BAZ0914440

3/2012
33
09/12/2029

BAZ0914441

3/2012
29 32
09/12/2029

BAZ0914442

3/2012
12
09/12/2029

BAZ0914448

2/2012
32
11/12/2029

BAZ0914454

2/2012
38 41 42
16/12/2029

BAZ0914465

2/2012
5
24/12/2029

BAZ0914470

3/2012
12
30/12/2029

BAZ0914471

2/2012
10
30/12/2029

BAZ1014483

2/2012
3 14 18 25 35
07/01/2030

BAZ1014484

2/2012
3 35
07/01/2030

BAZ1014487

1/2010
30
11/01/2030

BAZ1014490

3/2012
3 5
13/01/2030

BAZ1014491

3/2012
3 5
13/01/2030

BAZ1014493

3/2012
42
13/01/2030

BAZ1014508

2/2010
5
27/01/2030

BAZ1014517

2/2012
11
01/02/2030

BAZ1014526

2/2010
9 14 21
05/02/2030

BAZ1014527

2/2010
9 21
05/02/2030

BAZ1014528

2/2012
9 14 21
05/02/2030

BAZ1014529

3/2012
5
05/02/2030

BAZ1014532

2/2012
3
05/02/2030

BAZ1014546

2/2012
5
09/02/2030

BAZ1014548

2/2012
33
10/02/2030

BAZ1014549

2/2012
33
10/02/2030

BAZ1014551

2/2012
36
11/02/2030

BAZ1014561

3/2012
36 37 39
19/02/2030

BAZ1014562

3/2012
36 37 39
19/02/2030

BAZ1014591

3/2012
3 16 21
23/02/2030

BAZ1014592

3/2012
3 21
23/02/2030

BAZ1014626

1/2013
10 12 28
02/03/2030

BAZ1014627

1/2013
10 12 28
02/03/2030

BAZ1014630

12/09/2011
5
04/03/2030

BAZ1014635

3/2012
5
05/03/2030

BAZ1014651

3/2012
9
16/03/2030

BAZ1014658

3/2012
34
18/03/2030

BAZ1014659

3/2012
34
18/03/2030

BAZ1014660

3/2012
34
18/03/2030

BAZ1014664

3/2012
41
19/03/2030

BAZ1014680

3/2012
5
24/03/2030

BAZ1014702

3/2012
5
02/04/2030

BAZ1014711

2/2010
14 18 20 25 34
08/04/2030

BAZ1014712

3/2012
33
08/04/2030

BAZ1014725

3/2012
5
15/04/2030

BAZ1014727

3/2012
7
15/04/2030

BAZ1014728

3/2012
7 37
15/04/2030

BAZ1014730

29/08/2012
5
16/04/2030

BAZ1014749

3/2012
33
20/04/2030

BAZ1014758

3/2012
36
22/04/2030

BAZ1014759

3/2012
36
22/04/2030

BAZ1014763

3/2012
33
22/04/2030

BAZ1014766

3/2012
9 15
26/04/2030

BAZ1014767

3/2012
25
26/04/2030

BAZ1014850

3/2012
3 4 5 9 11
08/06/2030

BAZ1014851

3/2012
3 5 21
08/06/2030

BAZ1014852

3/2012
4 5 9 21
08/06/2030

BAZ1014853

3/2012
3 21
08/06/2030

BAZ1014854

3/2012
4 5 9 11 21 24
08/06/2030

BAZ1014897

4/2010
3 17 37 40 40
01/07/2030

BAZ1014901

3/2012
5
05/07/2030

BAZ1014902

3/2012
18
05/07/2030

BAZ1014935

3/2012
16
16/07/2030

BAZ1015041

3/2012
5 10
31/08/2030

BAZ1015124

4/2012
42
12/10/2030

BAZ1015159

2/2011
5
27/10/2030

BAZ1015165

3/2012
5
29/10/2030

BAZ1015193

1/2013
36
12/11/2030

BAZ1015196

1/2013
36
17/11/2030

BAZ1015230

4/2012
5
03/12/2030

BAZ1015252

4/2012
5
10/12/2030

BAZ1015292

3/2012
5
22/12/2030

BAZ1216330

1/2014
5
17/06/2030

**PRESTANAK PRAVA-PRESTANAK PRAVA
ПРЕСТАНАК ПРАВА**

BAZR96334

01/12/1998

Intervet Inc. 2 Giralda Farms, Madison, New Jersey 07940, US

RALGRO

5

BAZR96996

16/04/2000

LEK farmacevtska družba d.d. Verovškova 57, 1526 Ljubljana, SI

ERGOTYL

5

BAZR961011

16/04/2000

CATERPILLAR INC. 100 N.E. Adams Street, Peoria, Illinois 61629-6490, US

CATERPILLAR

12

BAZR971583

29/01/2002

VETERINA d.o.o. Svetonedjeljska 2, Kalinovica, 10436, Rakov Potok, HR

BODIKAL

5

BAZR971656

29/01/2002

VETERINA d.o.o. Svetonedjeljska 2, HR

AY-VAK BAZRTHA

5

BAZR971767

29/01/2002

FISONS LIMITED RPR House, 50 Kings Hill Avenue, Kings Hill, West Malling, Kent ME 19 4AH, GB

INTAL

5

BAZR971960

02/06/2002

EXXON MOBIL CORPORATION 5959 Las Colinas Blvd., Irving, Texas 75039-2298, US

ESSOTEX

4

BAZR971961

02/06/2002

EXXON MOBIL CORPORATION 5959 Las Colinas Blvd., Irving, Texas 75039-2298, US

ESSOTHERM

4

BAZR971962

02/06/2002

EXXON MOBIL CORPORATION 5959 Las Colinas Blvd., Irving, Texas 75039-2298, US

ESSOWAX

4

BAZR971963

02/06/2002

EXXON MOBIL CORPORATION 5959 Las Colinas Blvd., Irving, Texas 75039-2298, US

ESTAN

4

BAZR971967

02/06/2002

EXXON MOBIL CORPORATION 5959 Las Colinas Blvd., Irving, Texas 75039-2298, US

MILLCOT

4

BAZR971970

02/06/2002

EXXON MOBIL CORPORATION 5959 Las Colinas Blvd., Irving, Texas 75039-2298, US

PARMO

4

BAZR971974

02/06/2002

EXXON MOBIL CORPORATION 5959 Las Colinas Blvd., Irving, Texas 75039-2298, US

DRAW-EX

4

BAZR971976

02/06/2002

EXXON MOBIL CORPORATION 5959 Las Colinas Blvd., Irving, Texas 75039-2298, US

CYLESSO

4

BAZR972800

21/01/2001

PHILIP MORRIS BRANDS SARL Quai
Jeanrenaud 3, 2000 Neuchâtel, CH

Parliament



34

BAZR972809

01/12/2002

SSL PRODUCTS LIMITED 35 New Bridge
Street, London, EC4V 6BW, GB
TUBEGAUZ

5

BAZ982589

20/09/2004

ASA HOLDING d.o.o. Sarajevo Bulevar Meše
Selimovića 16, 71000 Sarajevo, BA

ASA

36,37,39

BAZ982590

20/09/2004

ASA HOLDING d.o.o. Sarajevo Bulevar Meše
Selimovića 16, 71000 Sarajevo, BA

ASA

36,37,39

BAZ982591

31/12/2003

JTI Sweden AB Box 24155, 104 51 Stockholm,
SE

John
Silver

ORIGINAL



34

BAZ982602

06/04/2003

American-Cigarette Company (Overseas)
Limited Zählerweg 4, 6300 Zug, CH



34

BAZ982608

31/12/2003

WYETH Five Giralda Farms, Madison, New
Jersey 07940, US

SYLEN

5

BAZ982609

31/12/2003

Meda AB Pipers väg 2A, BOX 906, SE-170 09
Solna, SE

ZERENE

5

BAZ982625

21/11/2005

Shell Brands International AG Baarermatte, 6340
Baar, CH



4,6

BAZ982626

31/12/2003

THE PROCTER & GAMBLE COMPANY One
Procter & Gamble Plaza, Cincinnati, Ohio, US
SATIN

3,5

BAZ982627

31/12/2003

GlaxoSmithKline Consumer Healthcare (UK)
IP Limited 980 Great West Road, Brentford,
Middlesex, TW8 9GS, GB

NIQUITIN CQ

5

BAZ982631

31/12/2003

WNBA Enterprises, LLC. 450 Harmon Meadow
Boulevard, Secaucus, New Jersey 07094, US



41

BAZ982641

31/12/2003

WNBA Enterprises, LLC. 450 Harmon Meadow
Boulevard, Secaucus, New Jersey 07094, US



41

BAZ982648

31/12/2003

United States Polo Association 771 Corporate
Drive, Suite 505, Lexington, Kentucky 40503, US
U.S.P.A.

18,25

BAZ982682

31/12/2003

NBA PROPERTIES, Inc. 645 Fifth Avenue, New
York, New York 10022, US



16,25,41

BAZ982684

31/12/2003

SmithKline Beecham (Cork) Limited Currabinny,
Carrigaline, County Cork, IE

NYRACTA

5

BAZ982692

31/12/2003
 WYETH LLC Five Giralda Farms, Madison, New Jersey 07940, US
 NEUMEGA
 5

BAZ982703

31/12/2003
 MARS INCORPORATED 6885 Elm Street, 22101-3883 McLean, VA, US



5,31

BAZ982707

31/12/2003
 SITECO SISTEMI, prodaja in inženiring razsvetljave, d.o.o. Tržaška cesta 23, 2000 Maribor, SI



6,9,11,17,21,35

BAZ982717

31/12/2003
 GlaxoSmithKline Consumer Healthcare (UK) IP Limited 980 Great West Road, Brentford, Middlesex, TW8 9GS, GB
 PANAFEN
 5

BAZ982718

31/12/2003
 GlaxoSmithKline Consumer Healthcare (UK) IP Limited 980 Great West Road, Brentford, Middlesex, TW8 9GS, GB
 ANDREWS
 5

BAZ982719

25/07/2005
 Omega Pharma Innovation & Development NV Venecoweg 26, 9810 NAZARETH, BE

PHILLIPS MILK OF MAGNESIA

5

BAZ982729

31/12/2003
 KRKA, tovarna zdravil, d.d. Novo mesto Šmarješka cesta 6, 8501 Novo mesto, SI
 CITRIPANČEK
 5

BAZ982734

31/12/2003
 KRKA, tovarna zdravil, d.d. Novo mesto Šmarješka cesta 6, 8501 Novo mesto, SI
 CITRINOVA
 5,32

BAZ982739

31/12/2003
 KRKA, tovarna zdravil, d.d. Novo mesto Šmarješka cesta 6, 8501 Novo mesto, SI
 PROSTALEN
 5

BAZ982743

31/12/2003
 FARMACEVTSKA HEMISKA KOZMETIČKA INDUSTRIJA "ALKALOID" AD - Skopje Bul. Aleksandar Makedonski br. 12, 91000 Skopje, MK
 PARSEDIL
 5

BAZ982746

31/12/2003
 FARMACEVTSKA HEMISKA KOZMETIČKA INDUSTRIJA "ALKALOID" AD - Skopje Bul. Aleksandar Makedonski br. 12, 91000 Skopje, MK
 DUROPAL
 2

BAZ982747

31/12/2003
 FARMACEVTSKA HEMISKA KOZMETIČKA INDUSTRIJA "ALKALOID" AD - Skopje Bul. Aleksandar Makedonski br. 12, 91000 Skopje, MK
 SINOLIN
 2

BAZ982748

31/12/2003
 FARMACEVTSKA HEMISKA KOZMETIČKA
 INDUSTRIJA "ALKALOID" AD - Skopje Bul.
 Aleksandar Makedonski br. 12, 91000 Skopje,
 MK
 ALKOFAS
 2

BAZ982749

31/12/2003
 FARMACEVTSKA HEMISKA KOZMETIČKA
 INDUSTRIJA "ALKALOID" AD - Skopje Bul.
 Aleksandar Makedonski br. 12, 91000 Skopje,
 MK
 EMINAL
 2

BAZ982750

31/12/2003
 FARMACEVTSKA HEMISKA KOZMETIČKA
 INDUSTRIJA "ALKALOID" AD - Skopje Bul.
 Aleksandar Makedonski br. 12, 91000 Skopje,
 MK
 TERMOPOKS
 2

BAZ982751

31/12/2003
 FARMACEVTSKA HEMISKA KOZMETIČKA
 INDUSTRIJA "ALKALOID" AD - Skopje Bul.
 Aleksandar Makedonski br. 12, 91000 Skopje,
 MK
 ELATON
 2

BAZ982752

31/12/2003
 FARMACEVTSKA HEMISKA KOZMETIČKA
 INDUSTRIJA "ALKALOID" AD - Skopje Bul.
 Aleksandar Makedonski br. 12, 91000 Skopje,
 MK
 KAROLIN
 2

BAZ982753

31/12/2003
 FARMACEVTSKA HEMISKA KOZMETIČKA
 INDUSTRIJA "ALKALOID" AD - Skopje Bul.
 Aleksandar Makedonski br. 12, 91000 Skopje,
 MK
 NITROLIN
 2

BAZ982761

31/12/2003
 SmithKline Beecham Limited 980 Great West
 Road, Brentford, Middlesex TW8 9GS, GB
 EVODART
 5

BAZ982762

31/12/2003
 SmithKline Beecham Limited 980 Great West
 Road, Brentford, Middlesex TW8 9GS, GB
 AVIDART
 5

BAZ982765

31/12/2003
 FUJIFILM Corporation 26-30, Nishiazabu
 2-chome, Minato-ku, Tokyo, JP
 NEXIA
 1

BAZ982773

31/12/2003
 Norske Skogindustrier ASA Oksenoyveien 80,
 1326 Lysaker, Baerum, NO
 NORCOTE
 16

BAZ026220

31/03/2008
 Unilever BCS Europe B.V., Weena 455, 3013 AL
 Rotterdam, NL



5 29 30

BAZ0711246

31/12/2007
 Avdić Sead Donji Kartal 15, 71000 Sarajevo,
 BA; Šantić Mustafa Zalik Z4, Lamela c, 88000
 Mostar, BA; Delić Ilijaz Mehe Tase 19, 88000
 Mostar, BA; Kovačević Nedeljko Ćemalova 7,
 88000 Mostar, BA and Latinović Kosta Bolnička
 9, 71000 Sarajevo, BA
 MOSTAR SEVDAH REUNION
 9,16,25,41

BAZ0812134

31/12/2011

OBITELJSKI PODRUM ROZIĆ Selište-Kruševo
b.b., 88000 Mostar, BA



33

BAZ0812135

31/12/2011

OBITELJSKI PODRUM ROZIĆ Selište-Kruševo
b.b., 88000 Mostar, BA
MISNO VINO ŽILAVKA

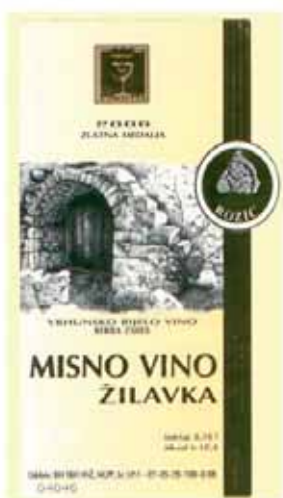

33

BAZ0812142

30/06/2008

BAŠIĆ MARINKA Gospe od Mira 13 C, 21311
Stobreč-Split, HR



35

BAZ0812145

30/09/2011

DDC Central Europe d.o.o. Sarajevo Hamdije
Ćemerlića 2/VII, 71000 Sarajevo, BA



35,42,45

BAZ0812152

30/09/2011

Speciality European Pharma Ltd Suite 106
The Spirella Building Bridge Road, Letchworth
Garden City Herts SG6 4ET, GB
PLENAXIS
5

BAZ0812156

30/09/2008

Centrotrade Društvo sa ograničenom
odgovornošću za transportne i poslovne usluge
i trgovinu, Sarajevo Kurta Schorka 14, 71000
Sarajevo, BA



39,43

BAZ0812163

30/09/2011

UPM-Kymmene Corporation Eteläesplanadi 2,
00130 Helsinki, FI
UPM
1,2,4,5,29,30

BAZ0812164

30/09/2011

UPM-Kymmene Corporation Eteläesplanadi 2,
00130 Helsinki, FI
UPM-Kymmene
1,2,4,5,16,19,29,30

BAZ0812165

30/09/2011

UPM-Kymmene Corporation Eteläesplanadi 2,
00130 Helsinki, FI



1,2,4,5,16,19,29,30

BAZ0812171

30/09/2011

Lidl Stiftung & Co. KG Stiftsbergstrasse 1, 74167
Neckarsulm, DE



29,30

BAZ0812174

30/09/2011

ÇILEK MOBİLYA SANAYİ VE PAZARLAMA
TİCARET ANONİM ŞİRKETİ Kurşunlu Sanayi
Bölgesi, Inegöl -Bursa, TR



20

316

BAZ0812209

31/03/2008

NOSBIH Hamdije Ćemerlića 2, Sarajevo, BA



39

BAZ0812212

30/09/2011

HEMOFARM A.D. farmaceutsko-hemijska
industrija Vršac Beogradski put bb, 26 300 Vršac,
RS

BICIT HP

5

BAZ0812217

30/06/2008

Global Hotels and Resorts IP BV Pietermaai 15,
Curacao, AN

TIARA

35,36,43,45

BAZ0812219

30/09/2011

PLIVA HRVATSKA d.o.o. Ulica grada Vukovara
49, 10000 Zagreb, HR

GEMCITABIN PLIVA

5

BAZ0812220

30/09/2011

PLIVA HRVATSKA d.o.o. Ulica grada Vukovara
49, 10000 Zagreb, HR

ALFUZOSIN PLIVA

5

BAZ0812227

30/09/2011

MOTOREX d.o.o. Za trgovinu i usluge Gračanica
Ahmeta Šiljića bb, 75320 Gračanica, BA



35,39

316

BAZ0812228

31/12/2009

greenTon d.o.o. Sarajevo Zmaja od Bosne 35,
71000 Sarajevo, BA



2,35,40

BAZ0812233

30/09/2011

Fresenius Kabi AG Friedrichstr. 2-6, 60323
Frankfurt am Main, DE
ADDAMEL
5

BAZ0812235

30/09/2011

Merck Sharp & Dohme Corp. One Merck Drive,
Whitehouse Station, New Jersey 08889, US
PRELITA
5

BAZ0812237

30/09/2011

GENERAL MOTORS LLC 300 Renaissance
Center, City of Detroit, State of Michigan 48265-
3000, US
COLORADO
12

BAZ0812241

30/09/2011

Lenovo (Beijing) Limited No. 6, Chuangye Road,
Shangdi Information Industry Base, Haidian
District, Beijing, 100085, CN
VeriFace
9

BAZ0812250

30/09/2011

WIEHAG Holding GmbH Linzerstrasse 24, 4950
Altheim, AT
WIEHAG
19,37,40,42

BAZ0812252

30/09/2011

Kemira GrowHow Oyj Mechelininkatu 1a, 00180
Helsinki, FI



1,31,42

BAZ0812254

30/06/2008

ČOLAK MIROSLAV Ledinac 150, Donji Mamići,
88340, Grude, BA



29,31,43

BAZ0812255

30/06/2008

ČOLAK MIROSLAV Ledinac 150, Donji Mamići,
88340, Grude, BA



29,31,43

BAZ0812256

31/12/2011

Javno preduzeće novinsko izdavačka
organizacija Službeni list Bosne i Hercegovine
Džemala Bijedića 39, Sarajevo, BA



16,35

BAZ0812257

30/09/2011

MEGGLE AG Megglestraße 6-12, 83512
Wasserburg, DE
Salatissima
29

BAZ0812260

30/09/2011

UNILEVER N.V. Weena 455, 3013 AL Rotterdam,
NL
ARMOR-TECH
3

BAZ0812261

30/09/2011

Novartis AG 4002 Basel, CH
GALANT
5

BAZ0812264

30/09/2011

Reckitt Benckiser Vanish B.V. Siriusdreef 14,
2132 WT Hoofddorp, NL
PRONALAZAČI MRLJA
3

BAZ0812272

30/09/2011

LABORATOIRE NUXE Rue des Petits-Hôtels,
75010 Paris, FR



3,44

BAZ0812276

30/09/2011

Novartis AG 4002 Basel, CH
ROMIPEX
5

BAZ0812281

30/09/2011

Berlin-Chemie AG Glienicke Weg 125, D-12489
Berlin, DE
REVITELLE
5

BAZ0812282

31/12/2011

Miss World Limited Pier Road, St. Helier, Jersey,
GB



MR WORLD

41

BAZ0812284

30/09/2011

SHIMANO INC. 3-77 Oimatsucho, Sakai-ku,
Sakai-City, Osaka, JP
YUMEYA
12

BAZ0812285

31/12/2011

PLIVA HRVATSKA d.o.o. Prilaz BAZRuna
Filipovića 25, 10000 Zagreb, HR
IRINOTEKAN PLIVA
5

BAZ0812286

31/03/2010

VKR HOLDING A/S Breettevej 18, 2970
Horsholm (Hoersholm), DK
DAKSTRA
6,9,19,20,22,24

BAZ0812295

31/12/2012

PFIZER INC. 235 East 42nd Street, New York,
New York 10017, US
XANAX SR
5

BAZ0812296

30/06/2008

FORUM d.d. Sarajevo, Dioničko društvo za
kinematografsku djelatnost Mis Irbina br. 2,
71000 Sarajevo, BA



9,16,35,38,41

BAZ0812301

30/09/2011

Cembrit Holding A/S Sohngardsholmsvej 2, 9000
Aalborg, DK



19,37

BAZ0812305

30/09/2011

Lidl Stiftung & Co. KG Stiftsbergstr. 1, 74167
Neckarsulm, DE



30

BAZ0812306

30/09/2011

C.P. Pharmaceuticals International C.V. c/o
General Partners, Pfizer Manufacturing LLC and
Pfizer Production LLC, 235 East 42nd Street,
New York, NY 10017, US
TOVIAZ
5

BAZ0812307

30/06/2008

DK FAKTOR dioničko društvo Sarajevo Sarajevo,
Hadžići, Donji Hadžići 138, BA
KONZUM
35,39

BAZ0812308

30/09/2011

MSD International Holdings GmbH Weyrstrasse
20, CH-6000 Lucerne 6, CH
CYLATRON
5

BAZ0812309

30/09/2011

MSD International Holdings GmbH Weyrstrasse
20, CH-6000 Lucerne 6, CH
SUSERIN
5

BAZ0812311

30/09/2011

Chen Ming - Te No.2, Lane 334, San-Fon Road,
Fon-Chou City, Taichung Hsien, TW



25,35

BAZ0812312

31/12/2011

Chen Ming - Te No.2, Lane 334, San-Fon Road,
Fon-Chou City, Taichung Hsien, TW
SHOE CABINET

25,35

BAZ0812313

30/09/2011

Chen Ming - Te No.2, Lane 334, San-Fon Road,
Fon-Chou City, Taichung Hsien, TW
Dual-King
25,35

BAZ0812316

30/06/2008

DK FAKTOR dioničko društvo Sarajevo Sarajevo,
Hadžići, Donji Hadžići 138, BA



35,39

BAZ0812317

30/06/2008

Edin Dervišhalidović Čeljigovići br. 25, 71000
Sarajevo, BA
10 mlada
3,18,25,35

BAZ0812318

30/09/2011

HIGH TECH COMPUTER CORPORATION (A
Taiwanese company) No. 23, Xinghua Road,
Taoyuan City, Taoyuan County 330, Taiwan, TW

htc INNOVATION

9

BAZ0812321

30/09/2011

GLAXO GROUP LIMITED 980 Great West Road,
Brentford, Middlesex, TW8 9GS , GB
ALDREB
5

BAZ0812323

30/09/2011

GLAXO GROUP LIMITED 980 Great West Road,
Brentford, Middlesex, TW8 9GS, GB
TETLIB
5

BAZ0812324

30/09/2011

MIRNOVEC d.o.o. Blizne Gomile bb, 88260
Čitluk, BA
CRVENI VRAG
13,28,39

BAZ0812347

31/12/2011

Papyrus AB Box 1004, Kronogardsgatan 3,
S-431 26 Mölndal, SE
LUXOCREAM
16

BAZ0812348

30/09/2011

Papyrus AB Box 1004, Kronogardsgatan 3,
S-431 26 Mölndal, SE
LUXOMATT
16

BAZ0812349

30/09/2011

Papyrus AB Box 1004, Kronogardsgatan 3,
S-431 26 Mölndal, SE
LUXOPAK
16

BAZ0812350

30/09/2011
Papyrus AB Box 1004, Kronogardsgatan 3,
S-431 26 Mölndal, SE
LUXOSAMT
16

BAZ0812351

30/09/2011
Papyrus AB Box 1004, Kronogardsgatan 3,
S-431 26 Mölndal, SE
LUXOSATIN
16

BAZ0812352

30/09/2011
Papyrus AB Box 1004, Kronogardsgatan 3,
S-431 26 Mölndal, SE
OPAKOPLUS
16

BAZ0812353

30/09/2011
Papyrus AB Box 1004, Kronogardsgatan 3,
S-431 26 Mölndal, SE
OPAKOSATIN
16

BAZ0812354

30/09/2011
Papyrus AB Box 1004, Kronogardsgatan 3,
S-431 26 Mölndal, SE
OPAKOMATT
16

BAZ0812447

31/12/2011
Papyrus AB Box 1004, Kronogardsgatan 3,
S-431 26 Mölndal, SE
FOCUSVERGÉ
16

BAZ0812448

31/12/2011
Papyrus AB Box 1004, Kronogardsgatan 3,
S-431 26 Mölndal, SE
FOCUSTRANSPARENT
16

BAZ0812449

31/12/2011
Papyrus AB Box 1004, Kronogardsgatan 3,
S-431 26 Mölndal, SE
FOCUSCARD
16

BAZ0812450

31/12/2011
Papyrus AB Box 1004, Kronogardsgatan 3,
S-431 26 Mölndal, SE
FOCUSLIGHT
16

BAZ0812451

31/12/2011
Papyrus AB Box 1004, Kronogardsgatan 3,
S-431 26 Mölndal, SE
FOCUSART
16

BAZ0812452

31/12/2011
Papyrus AB Box 1004, Kronogardsgatan 3,
S-431 26 Mölndal, SE
FOCUSBOOK
16

BAZ0812462

31/12/2011
GNB DIŞ TIC.LTD.ŞTI. Eski Üsküdar Yolu Cad.
Sandoz Sitesi B Blok D: 17, İçerenköy 034, TR



11

BAZ0812468

31/12/2011
Jotul AS Langoyveien, 1678 Krakeroy, NO
JotulGroup – Leading brands of fire
11

BAZ0812469

31/12/2011

Jotul AS Langoyveien, 1678 Krakeroy, NO



11

BAZ0813197

31/12/2011

BRITISH AMERICAN TOBACCO (BRANDS) INC. 2711 Centerville Road, Suite 300, Wilmington, Delaware 19808, US



34

BAZ1216170

30/06/2019

"MOJABANKA" D.D. Sarajevo Trg međunarodnog prijateljstva 25, 71000 Sarajevo, BA



5

322

BAZ1317504

31/12/2019

TELEKOM SLOVENIJE d.d. Cigaletova ulica 15, 1000 Ljubljana, SI



Blicnet

5

**PROGLAŠAVANJE RJEŠENJA I ZAKLJUČAKA NEVAŽEĆIM
ПРОГЛАШАВАЊЕ РЈЕШЕЊА И ЗАКЉУЧАКА НЕВАЖЕЋИМ
PROGLAŠAVANJE RJEŠENJA I ZAKLJUČAKA NEVAŽEĆIM**

BAZ0914110

Rješenje o produženju žiga TABEX – BAZ0914140, doneseno dana 19/08/2019 pod brojem IP-03-47-2-17677/19AT proglašava se NEVAŽEĆIM.

OBRAZLOŽENJE

Institut je dana 18/12/2019 godine, pod brojem UP-03-47-2-25693/19, zaprimio zahtjev za izdavanje duplikata rješenja o produženju važenja žiga BAZ0914110, izdatog pod brojem IP-03-47-2-17677/19AT, dana 19/08/2019 godine. Zahtjev je dostavio nosilac prava Sopharma AD, 16 Iliensko chausse str., 1220 Sofia, BG, preko zastupnika Dr Diana Protić-Tkalčić & Partners d.o.o, Duplikat rješenja se zahtjeva jer je originalno rješenje izgubljeno.

BAZ0914111

Rješenje o produženju žiga ISOCOR – BAZ0914141, doneseno dana 19/08/2019 pod brojem IP-03-47-2-17676/19AT proglašava se NEVAŽEĆIM.

OBRAZLOŽENJE

Institut je dana 18/12/2019 godine, pod brojem UP-03-47-2-256974/19, zaprimio zahtjev za izdavanje duplikata rješenja o produženju važenja žiga BAZ0914111, izdatog pod brojem IP-03-47-2-17676/19AT, dana 19/08/2019 godine. Zahtjev je dostavio nosilac prava Sopharma AD, 16 Iliensko chausse str., 1220 Sofia, BG, preko zastupnika Dr Diana Protić-Tkalčić & Partners d.o.o, Duplikat rješenja se zahtjeva jer je originalno rješenje izgubljeno.

BAZ0914112

Rješenje o produženju žiga CARSIL – BAZ0914142, doneseno dana 19/08/2019 pod brojem IP-03-47-2-17675/19AT proglašava se NEVAŽEĆIM.

OBRAZLOŽENJE

Institut je dana 18/12/2019 godine, pod brojem UP-03-47-2-25692/19, zaprimio zahtjev za izdavanje duplikata rješenja o produženju važenja žiga BAZ0914112, izdatog pod brojem IP-03-47-2-17675/19AT, dana 19/08/2019 godine. Zahtjev je dostavio nosilac prava Sopharma AD, 16 Iliensko chausse str., 1220 Sofia, BG, preko zastupnika Dr Diana Protić-Tkalčić & Partners d.o.o,

Duplikat rješenja se zahtjeva jer je originalno rješenje izgubljeno.

UPIS LICENCE U REGISTAR PRIZNATIH PRAVA NA ŽIGOVE
UPIS LICENCE U REGISTAR PRIZNATIH PRAVA NA ŽIGOVE
УПИС ЛИЦЕНЦЕ У РЕГИСТАР ПРИЗНАТИХ ПРАВА НА ЖИГОВЕ

(broj licence)
BAZ-PL0022

(broj žiga)
BAZ0610333

(Objavljeno u Glasniku/Gazeti)
2/2010

(datum upisa licence)
10/12/2019

(davalac licence)
VELUX A/S
Adalsvej 99, DK-2970 Horsholm, DK

(sticalac licence)
VELUX Bosna i Hercegovina d.o.o.
Džemala Bijedica 295, Sarajevo, BA

(vrsta licence)
Neisključiva

(izgled žiga)



(medunarodna klasifikacija roba i usluga)
19, 20, 24, 37

(licence za robe/usluge)
19
Nemetalni građevinski materijali, uključujući građevinske dijelove spremne za montažu, prozori, uključujući svjetlarnike i krovne prozore, prozori od sintetičkih materijala/plastike, prozorska krila, krovne terase, krovni balkoni, staklene nadgradnje; cjevasti svjetlarnici; krovni opšivi; prozorske obloge, žaluzine, vanjske roletne, vanjska sjenila (zastori); dijelovi i oprema (koji ne spadaju u druge klase) za navedene robe; sve navedene robe koje nisu od metala.;

20
Žaluzine-venecijaneri (za unutarnju upotrebu) i dijelovi i oprema (koji ne spadaju u druge klase) za iste; roletne uključujući roletne od drveta, sintetičkih materijala i netekstilnih materijala.;
24
Gotove zavjese, sjenila i zastori od tekstilnih materijala ili od sintetičkih materijala za svjetlarnike i krovne prozore.;
37
Instalacija, održavanje i opravak, sve u vezi prozora.

(broj licence)
BAZ-PL0023

(broj žiga)
BAZ025815

(Objavljeno u Glasniku/Gazeti)
3-4/2007

(datum upisa licence)
11/12/2019

(davalac licence)
VELUX A/S
Adalsvej 99, DK-2970 Horsholm, DK

(sticalac licence)
VELUX Bosna i Hercegovina d.o.o.
Džemala Bijedica 295, Sarajevo, BA

(vrsta licence)

(izgled žiga)
INTEGRA

(medunarodna klasifikacija roba i usluga)
6, 19

(licence za robe/usluge)
6
Obični metali i njihove legure; metalni građevinski materijali; metalne prenosive konstrukcije; metalni materijali za tračnice; neelektrični metalni kabeli i žice; metalne bravarske izrađevine i sitni željezni proizvodi; metalne cijevi; blagajne (sefovi);

proizvodi od običnih metala koji nisu obuhvaćeni drugim razredima; rudače; građevinski materijali od metala u obliku građevinskih dijelova spremnih za ugradnju, vrata i prozori uključujući prozore i svjetlarnike i krovne prozore i svjetlarnike sa integriranim električnim sistemom kontrole, elementi za staklene krovove i mansarde, krovne terase, krovni materijali, krovni elementi, opšivi za slijevanje kišnice, prozorski okviri i profili, montažni balkoni, balkonske ograde, uređaji za pricvrščavanje, zabavljanje i uređaji za otvaranje i zatvaranje, mehanizmi i pribor za prozore i vrata, sitni građevinski proizvodi, ventilacioni i dimni ventilni (osim onih koji su djelovi mašina), pokrovni materijali za prozore uključujući obloge i profile, venecijanere i navojne žaluzine, kapke, navojne roletne, uređaji za upravljanje (neelektrični) za venecijanere, navojne zastore, kapke, navojne roletne, te za otvaranje i zatvaranje prozora, kutije za navojne roletne i tende, dijelovi i oprema (koji nisu uključeni u druge klase) za sve naprijed navedene robe, sve naprijed navedene robe od metala ili najvećim dijelom od metala.;

19

Nemetalni građevinski materijal, krute nemetalne cijevi za gradnju; asfalt, katran i bitumen; nemetalne prenosive konstrukcije; nemetalni spomenici; nemetalni građevinski materijal uključujući građevinske dijelove spremne za ugradnju, prozori uključujući krovne prozore i svjetlarnike i krovne prozore i svjetlarnike sa integriranim električnim sistemom kontrole, prozori od sintetičkih materijala, prozorski okviri i profili, uključujući prozorske okvire i profile od sintetskih materijala, vrata, elementi za mansarde; krovne terase; montažni balkoni; balkonske ograde; ventilacijski i dimni ventilni za građevinsku upotrebu; opšivi za slijevanje kišnice, pokrovni materijali za prozore uključujući obloge i profile; staklo, uključujući staklo za izolaciju i prozorsko staklo; paneli i zidne obloge od drveta, drvu sličnih materijala, ili od sintetičkih materijala; stakleni krovovi; krovni materijali i elementi; fasadne komponente; fasadne obloge; kapci; navojne roletne; spoljašnje roletne od letivica, plastični zasloni za prozore, dijelovi i oprema (koji nisu uključeni u druge klase) za sve naprijed navedene robe, sve naprijed navedene robe koje nisu u cjelosti ni najvećim dijelom od metala.

(broj licence)

BAZ-PL0024

(broj žiga)

BAZ048197

(Objavljeno u Glasniku/Gazeti)

3/2009

(datum upisa licence)

11/12/2019

(davalac licence)

VELUX A/S

Adalsvej 99, DK-2970 Horsholm, DK
(sticalac licence)VELUX Bosna i Hercegovina d.o.o.
Džemala Bijedica 295, Sarajevo, BA

(vrsta licence)

(izgled žiga)



(medunarodna klasifikacija roba i usluga)

6,20,24,37

(licence za robe/usluge)

6

Metalna oprema za zaštitu od sunca za prozore.;

20

Nemetalna oprema za proizvode za zaštitu od sunca za prozore; roletne; unutarnji zastori od lamela.;

24

Zastori od tekstila i plastike.;

37

Montaža proizvoda za zaštitu od sunca za prozore.

OBJAVA ZALOGA - OBJAVA ZALOGA - ОБЈАВА ЗАЛОГА

(broj zaloga)

BAZ-ZA2061

(broj žiga)

BAZ1216576

(datum upisa zaloga)

2020-01-1

(Založni dužnik)

KONZUM d.o.o. Sarajevo

Rajlovačka bb, Sarajevo, BA

(Založni vjerovnik)

Lucid Trustee Services Limited

6th Floor, No 1 Building 1-5 London Wall Buildings,

London Wall, London, EC2M 5PG,

GB

(izgled žiga)



(međunarodna klasifikacija roba i usluga)

35,36,39

(zalag za robe/usluge)

35 Oglašavanje i reklamiranje; vođenje komercijalnih poslova; komercijalna

administracija; uredski poslovi.;

36 Osiguranje; finansijski poslovi; monetarni poslovi; upravljanje nekretninama.;

39 Prijevoz; ambalažiranje i uskladištenje proizvoda; organiziranje putovanja.

(broj zaloga)

BAZ-ZA2062

(broj žiga)

BAZ015014



(datum upisa zaloga)

2020-01-17

(Založni dužnik)

KONZUM d.o.o. Sarajevo

Rajlovačka bb, Sarajevo, BA

(Založni vjerovnik)

Lucid Trustee Services Limited

6th Floor, No 1 Building 1-5 London Wall Buildings,

London Wall, London, EC2M 5PG,

GB

(izgled žiga)

(međunarodna klasifikacija roba i usluga)

29

(zalag za robe/usluge)

MASLAC

(broj zaloga)

BAZ-ZA2063

(broj žiga)

BAZ1216577

(datum upisa zaloga)

2020-01-20 00:00:00

(Založni dužnik)

KONZUM d.o.o. Sarajevo

Rajlovačka bb, Sarajevo, BA

(Založni vjerovnik)

Lucid Trustee Services Limited

6th Floor, No 1 Building 1-5 London Wall Buildings,

London Wall, London, EC2M 5PG,

GB

(izgled žiga)

VF KOMERC

(međunarodna klasifikacija roba i usluga)

35, 36, 39

(zalag za robe/usluge)

**35 Oglašavanje i reklamiranje; vođenje
komercijalnih poslova; komercijalna**

administracija; uredski poslovi.;

**36 Osiguranje; finansijski poslovi; monetarni
poslovi; upravljanje nekretninama.;**

**39 Prijevoz; ambalažiranje i uskladištenje
proizvoda; organiziranje putovanja.**

(broj zaloga)

BAZ-ZA2064

(broj žiga)

BAZ015166

(datum upisa zaloga)

2020-01-20 00:00:00

(Založni dužnik)

KONZUM d.o.o. Sarajevo

Rajlovačka bb, Sarajevo, BA

(Založni vjerovnik)

Lucid Trustee Services Limited

6th Floor, No 1 Building 1-5 London Wall Buildings,

London Wall, London, EC2M 5PG,

GB

(izgled žiga)



(međunarodna klasifikacija roba i usluga)

30

(zalag za robe/usluge)

SLADOLED

(broj zaloga)

BAZ-ZA2065

(broj žiga)

BAZ015012

(datum upisa zaloga)

2020-01-20 00:00:00

(Založni dužnik)

LEDO d.o.o. Čitluk,

Industrijska zona b.b., Tromeđa, 88260 Čitluk, BA

(Založni vjerovnik)

Lucid Trustee Services Limited

6th Floor, No 1 Building 1-5 London Wall Buildings,

London Wall, London, EC2M 5PG,

GB

(izgled žiga)



(međunarodna klasifikacija roba i usluga)

30

(zalag za robe/usluge)

SLADOLED

(broj zaloga)

BAZ-ZA2066

(broj žiga)

BAZ026112

(objavljeno u Glasniku)

(datum upisa zaloga)

2020-01-20 00:00:00

(Založni dužnik)

SARAJEVSKI KISELJAK d.d.

Kraljice mira 7, Kiseljak, BA

(Založni vjerovnik)

Lucid Trustee Services Limited

6th Floor, No 1 Building 1-5 London Wall Buildings,

London Wall, London, EC2M 5PG,

GB

(izgled žiga)



(međunarodna klasifikacija roba i usluga)

32

(zalag za robe/usluge)

32 Bezalkoholna pića-sokovi na bazi mineralne vode.

(broj zaloga)

BAZ-ZA2067

(broj žiga)

BAZ1820697

(datum upisa zaloga)

2020-01-20 00:00:00

(Založni dužnik)

KONZUM d.o.o. Sarajevo

Rajlovačka bb, Sarajevo, BA

(Založni vjerovnik)

Lucid Trustee Services Limited

6th Floor, No 1 Building 1-5 London Wall Buildings,

London Wall, London, EC2M 5PG,

GB

(izgled žiga)

KONZUM DOBAR DAN SVAKI DAN

(međunarodna klasifikacija roba i usluga)

3,21,25,29,30,32

(zalag za robe/usluge)

3 Preparati za bijeljenje i ostale tvari za pranje rublja; preparati za čišćenje, poliranje, odmaščivanje i struganje; sapuni; parfumerijski proizvodi, eterična ulja, kozmetički proizvodi, losioni za kosu; proizvodi za njegu zuba;

21 Pribor i posuđe za kućanstvo ili za kuhinju; češljevi i spužve; četke (osim kistova); materijali za četke; pribor za čišćenje; čelična vuna; sirovo ili poluobrađeno staklo (osim stakla za gradnju); stakleni proizvodi, porculansko i keramičko posuđe koje nije obuhvaćeno drugim razredima. ;

25 Odjeća, obuća, pokrivala za glavu.;

29 Meso, riba, perad i divljač; mesni ekstrakti; konzervirano, sušeno i kuhano voće i povrće; hladetina (želei), džemovi, kompoti; jaja, mlijeko i mliječni proizvodi; jestiva ulja i masti.;

30 Kava, čaj, kakao, šećer, riža, tapioka, sago, nadomjesci kave; brašno i proizvodi od žitarica, kruh, kolači, slastice, bomboni; sladoled; med, sirup od melase; kvasac, prašak za dizanje; sol, slačica (senf); ocat, umaci

(začini); mirodije; led za hlađenje; umaci i dresinzi za salatu.;

32 Pivo; mineralne i gazirane vode te ostala bezalkoholna pića; voćni napici i voćni sokovi;

sirupi i ostali preparati za pripremanje napitaka.

(broj zaloga)

BAZ-ZA2068

(broj žiga)

BAZ1820696

(datum upisa zaloga)

2020-01-21 00:00:00

(Založni dužnik)

KONZUM d.o.o. Sarajevo

Rajlovačka bb, Sarajevo, BA

(Založni vjerovnik)

Lucid Trustee Services Limited

6th Floor, No 1 Building 1-5 London Wall Buildings,

London Wall, London, EC2M 5PG,

GB

(izgled žiga)



(međunarodna klasifikacija roba i usluga)

3,21,25,29,30,32

(zalag za robe/usluge)

3 Preparati za bijeljenje i ostale tvari za pranje rublja; preparati za čišćenje, poliranje, odmaščivanje i struganje; sapuni; parfumerijski proizvodi, eterična ulja, kozmetički proizvodi, losioni za kosu; proizvodi za njegu zuba.;

21 Pribor i posuđe za kućanstvo ili za kuhinju; češljevi i spužve; četke (osim kistova); materijali za četke; pribor za čišćenje; čelična vuna; sirovo ili poluobrađeno staklo (osim stakla za gradnju); stakleni proizvodi, porculansko i keramičko posuđe koje nije obuhvaćeno drugim razredima. ;

25 Odjeća, obuća, pokrivala za glavu.;

29 Meso, riba, perad i divljač; mesni ekstrakti; konzervirano, sušeno i kuhano voće i povrće; hladetina (želei), džemovi, kompoti; jaja, mlijeko i mliječni proizvodi; jestiva ulja i masti.;

30 Kava, čaj, kakao, šećer, riža, tapioka, sago, nadomjesci kave; brašno i proizvodi od žitarica, kruh, kolači, slastice, bomboni; sladoled; med, sirup od melase; kvasac, prašak za dizanje; sol, slačica (senf); ocat, umaci

(začini); mirodije; led za hlađenje; umaci i dresinzi za salatu.;

32 Pivo; mineralne i gazirane vode te ostala bezalkoholna pića; voćni napici i voćni sokovi;

sirupi i ostali preparati za pripremanje napitaka.

(broj zaloga)

BAZ-ZA2070

(broj žiga)

BAZ1619352

(datum upisa zaloga)

2020-01-21 00:00:00

(Založni dužnik)

Konzum d.o.o. Sarajevo

Ul. Rajlovačka bb, Sarajevo, BA

(Založni vjerovnik)

Lucid Trustee Services Limited

No 1 Building 1-5 London Wall Buildings, London

Wall, London, EC2M 5PG, GB

(izgled žiga)



(međunarodna klasifikacija roba i usluga)

29,30,32:

(zalag za robe/usluge)

29 Meso, riba, perad i divljač; mesni ekstrakti; konzervirano, sušeno i kuhano voće i povrće; hladetina (želei), džemovi, kompoti; jaja, mlijeko i mliječni proizvodi; jestiva ulja i masti.;

30 Kava, čaj, kakao, šećer, riža, tapioka, sago, nadomjesci kave; brašno i proizvodi od žitarica, kruh, kolači, slastice, bomboni; sladoled; med, sirup od melase; kvasac, prašak za dizanje; sol, slačica (senf); ocat, umaci (začini); mirodije; led za hlađenje; umaci i dresinzi za salatu.;

32 Pivo; mineralne i gazirane vode te ostala bezalkoholna pića; voćni napici i voćni sokovi; sirupi i ostali preparati za pripremanje napitaka.

(broj zaloga)

BAZ-ZA2071

(broj žiga)

BAZ1619353

(datum upisa zaloga)

2020-01-21 00:00:00

(Založni dužnik)

Konzum d.o.o. Sarajevo

Ul. Rajlovačka bb, Sarajevo, BA

(Založni vjerovnik)

Lucid Trustee Services Limited

6th Floor, No 1 Building 1-5 London Wall Buildings,

London Wall, London, EC2M 5PG,

GB

(izgled žiga)

TRADICIJA MOGA KRAJA

(međunarodna klasifikacija roba i usluga)

29,30,32

(zalag za robe/usluge)

29 Meso, riba, perad i divljač; mesni ekstrakti; konzervirano, sušeno i kuhano voće i povrće; hladetina (želei), džemovi, kompoti; jaja, mlijeko i mliječni proizvodi; jestiva ulja i masti.;

30 Kava, čaj, kakao, šećer, riža, tapioka, sago, nadomjesci kave; brašno i proizvodi od žitarica, kruh, kolači, slastice, bomboni; sladoled; med, sirup od melase; kvasac, prašak za dizanje; sol, slačica (senf); ocat, umaci (začini); mirodije; led za hlađenje; umaci i dresinzi za salatu.;

32 Pivo; mineralne i gazirane vode te ostala bezalkoholna pića; voćni napici i voćni sokovi; sirupi i

ostali preparati za pripremanje napitaka.

(broj zaloga)

BAZ-ZA2072

(broj žiga)

BAZ1216575

(datum upisa zaloga)

2020-01-21 00:00:00

(Založni dužnik)

KONZUM d.o.o. Sarajevo

Rajlovačka bb, Sarajevo, BA

(Založni vjerovnik)

Lucid Trustee Services Limited

6th Floor, No 1 Building 1-5 London Wall Buildings,

London Wall, London, EC2M 5PG,

GB

(izgled žiga)

The logo consists of the word "WISA" in a bold, green, sans-serif font. The letters are closely spaced and have a slight shadow effect.

(međunarodna klasifikacija roba i usluga)

35,36,39

(zalag za robe/usluge)

35 Oglašavanje i reklamiranje; vođenje komercijalnih poslova; komercijalna administracija; uredski poslovi.; 36 Osiguranje; finansijski poslovi; monetarni poslovi; upravljanje nekretninama.;

39 Prijevoz; ambalažiranje i uskladištenje proizvoda; organiziranje putovanja.

GEOGRAFSKE OZNAKE
ZEMLJOPISNE OZNAKE
ГЕОГРАФСКЕ ОЗНАКЕ
GEOGRAPHICAL INDICATIONS

STRUKTURA REGISTRARSKOG BROJA OVLAŠTENOGA KORISNIKA
STRUKTURA REGISTRARSKOG BROJA OVLAŠTENOGA KORISNIKA
СТРУКТУРА РЕГИСТАРСКОГ БРОЈА ОВЛАШТЕНОГ КОРИСНИКА



**U ovom broju Glasnika nema objava za rubriku
“GEOGRAFSKE OZNAKE”**

**U ovom broju Glasila nema objava za rubriku
“ZEMLJOPIISNE OZNAKE”**

**У овом броју Гласника нема објава за рубрику
“ГЕОГРАФСКЕ ОЗНАКЕ”**

LISTE ZASTUPNIKA REGISTROVANIH KOD INSTITUTA ZA INTELEKTUALNO VLASNIŠTVO BOSNE I HERCEGOVINE

THE LISTS OF BOSNIAN AND HERZEGOVINIAN INDUSTRIAL PROPERTY REPRESENTATIVES

PATENTNI ZASTUPNICI / PATENT ATTORNEYS

Ovlašteni za zastupanje u postupcima sticanja i održavanja prava na patente, industrijski dizajn, žigove i geografske oznake / Authorised for representation parties to proceedings relating to the acquisition and maintenance of patents, industrial designs, trademarks and geographical indications and other requests concerning those rights

NEDIM KRILIĆ
dipl. pravnik / B.A. Degree of Law
Avde Smailovića 35
71000 SARAJEVO

tel: +387 33 22 13 43
fax: +387 33 22 13 43
GSM: +387 61 13 43 52
E-mail: krilic@bih.net.ba

Jezik za korespondenciju / Language for communication:
Engleski/English

DRAGAN MIĆUNOVIĆ
advokat / Attorney at Law
Aida Pašić
Branilaca Sarajeva 10
71000 SARAJEVO

tel: +387 33 20 15 31
fax: +387 33 55 30 90
GSM: +387 61 26 74 25
E-mail: info@micunoviclaw.ba
WWW: www.micunoviclaw.ba

Jezik za korespondenciju / Language for communication:
Engleski/English

INJA PAŠALIĆ
advokat / Attorney at Law
Pruščakova 9
71000 SARAJEVO

tel: +387 33 56 58 80
fax: +387 33 56 58 81
E-mail: info@pasalic.ba
WWW: www.pasalic.com

Jezik za korespondenciju / Language for communication:
Engleski/English, Njemački/German

Dr DIANA PROTIĆ-TKALČIĆ & PARTNERS
d.o.o.
Dr Diana Protić-Tkalčić; Damir Tkalčić; Ivana Prvulović, advokat / Attorney at Law
Koševo 36
71000 SARAJEVO

tel: +387 33 20 69 04
fax: +387 33 44 41 40
E-mail: dprotic@bih.net.ba; office@protic-tkalcic.ba;
WWW: www.protic-tkalcic.ba

Jezik za korespondenciju / Language for communication:
Engleski/English

“LINEA SERVICES” d.o.o. Sarajevo
Merima Bajramović
dipl. pravnik / B.A. Degree of Law
Maršala Tita 29/IV
71000 SARAJEVO

tel: +387 33 21 83 48
fax: +387 33 20 75 17
GSM: +387 61 37 03 19
E-mail: info@lineaservices.com
WWW: www.lineaservices.com

Jezik za korespondenciju / Language for communication:
Francuski/French, Engleski/English, Turski/Turkish

“STAM” d.o.o.
Mubera Trebinjac
dipl. ing. Kemije
Sarači 77
71000 SARAJEVO

tel: +387 33 21 44 13
fax: +387 33 66 80 31
E-mail: stam_doo@yahoo.com

Jezik za korespondenciju / Language for communication:
Engleski/English, Njemački/German

“INTELBIRO” d.o.o.

Sabina Biser-Hajdarević
diplomirani inženjer poljoprivrede
M.H. Uskufije 3

71000 SARAJEVO

tel: +387 33 21 32 09

fax: +387 33 21 81 11

E-mail: postmaster@intelbiro.com

WWW: www.intelbiro.com

Jezik za korespondenciju / Language for communication:
Francuski/French, Engleski/English

“ŽIVKO MIJATOVIĆ & PARTNERS” d.o.o.

Sarajevo
Selma Čustović
dipl. pravnik / B.A. Degree of Law

M.H. Uskufije 3.

71000 SARAJEVO

tel: +387 33 20 06 41

fax: +387 33 21 84 21

E-mail: ba@zm-p.com

WWW: www.zm-p.com

Jezik za korespondenciju / Language for communication:
Engleski/English, Španski/Spanish

“MSA IP”

vl. Dževad Čoralić, dipl. pravnik; Azra Čoralić
dipl. pravnik / B.A. Degree of Law
Hamdije Kapidžića 12

71 000 SARAJEVO

tel: +387 33 95 06 79

GSM: +387 61 48 76 87

E-mail: dzevad.coralic@msa-iplaw.com

Jezik za korespondenciju / Language for communication:
Engleski/English

KERIM KARABDIĆ

Adi Krdžalić
advokat / Attorney at Law
Hadži Idrizova 20

71000 SARAJEVO

tel: +387 33 844 225

fax: +387 33 833 879

GSM: +387 61 177 527; +387 61 357 106

E-mail: info@karabdic.ba; adikrdzalic@gmail.com

WWW: www.karabdic.ba

Jezik za korespondenciju / Language for communication:
Engleski/English, Njemački/German

Advokatska firma “SAJIĆ” o.d. Banja Luka
Željko Vlačić; Ognjen Bogdanić
advokat / Attorney at Law

Bulevar Vojvode Ž. Mišića 49b

78000 Banja Luka

tel: + 387 51 22 76 20

fax: + 387 51 22 76 23

E-mail: info@afsajic.com

WWW: www.advokatskafirmasajic.com

Jezik za korespondenciju / Language for communication:

Dr JOVAN ŠARAC
advokat / Attorney at Law
Karađorđeva broj 21

71123 ISTOČNO SARAJEVO

GSM: +387 65 42 24 86; +387 63 79 11 60

E-mail: jvnsarac@gmail.com

Jezik za korespondenciju / Language for communication:

EDIN BULJUBAŠIĆ
advokat / Attorney at Law

Kralja Tvrtka broj 6

71000 SARAJEVO

tel: +387 33 20 41 38

E-mail: edindavud@gmail.com

Jezik za korespondenciju / Language for communication:

Advokatsko društvo “Spaho” d.o.o. Sarajevo
Mehmed Spaho

advokat / Attorney at Law

Mehmeda Spahe broj 8

71000 SARAJEVO

tel: +387 33 55 77 11

fax: +387 33 55 77 12

E-mail: office@attorney-spaho.ba

WWW: www.attorney-spaho.ba

Jezik za korespondenciju / Language for communication:

=====

ZASTUPNICI ZA ŽIGOVE / TRADEMAKS ATTORNEYS

=====

Ovlašteni za zastupanje u postupcima sticanja i održavanja prava na industrijski dizajn, žigove i geografske oznake /
Authorised for representation parties to proceedings relating to the acquisition and maintenance of industrial designs,
trademarks and geographical indications and other requests concerning those rights

IGOR SJERIKOV
advokat / Attorney at Law
Branka Ćopića broj 15
78000 Banja Luka

tel: +387 51 21 55 54; +387 51 21 54 68

fax: +387 51 21 54 68

E-mail: advokati.sjerikov-maric@blic.net

Jezik za korespondenciju / Language for communication:
Engleski/English

**Advokatsko društvo MARIĆ & Co d.o.o. -
MARIĆ & Co Ltd**
Branko Marić
advokat / Attorney at Law
Mehmeda Spahe 26
71000 SARAJEVO

tel: +387 33 71 60 30

fax: +387 33 71 60 36

E-mail: maric.b@bih.net.ba

Jezik za korespondenciju / Language for communication:
Engleski/English, Njemački/German, Italijanski/Italian,
Francuski/French

NUSMIR HUSKIĆ
advokat / Attorney at Law
Vrazova broj 3
71000 SARAJEVO

tel: +387 33 66 66 24

fax: +387 33 66 66 24

GSM: +387 61 75 10 03

E-mail: info@huskiclaw.com; huskic.nusmir@gmail.com

WWW: www.huskiclaw.com

Jezik za korespondenciju / Language for communication:
Engleski/English

NIHAD SIJERČIĆ
odvjetnik / Attorney at Law
Fra Andela Zvizdovića 1, BC UNITIC, Tower B/II
71000 SARAJEVO

tel: + 387 33 84 40 00

fax: + 387 33 26 15 47

Jezik za korespondenciju / Language for communication:

GORAN N. MARIĆ
advokat / Attorney at Law
Branka Ćopića broj 15,
78000 Banja Luka

tel: +387 51 22 87 80; +387 51 21 54 68

fax: +387 51 21 54 68

E-mail: advokat.goran.maric@gmail.com

Jezik za korespondenciju / Language for communication:
Engleski/English

MIRNA MILANOVIĆ - LALIĆ
advokat / Attorney at Law
Maršala Tita broj 50
71000 SARAJEVO

tel: +387 33 55 85 65

fax: +387 33 55 85 66

GSM: +387 61 20 49 17

E-mail: mirna@bh.legal

Jezik za korespondenciju / Language for communication:
Engleski/English

BOJAN GRUBAČ
Zajednička advokatska kancelarija "Oprašić,
Grubač & Rašeta"
odvjetnik / Attorney at Law
Hamdije Kreševljakovića broj 40
71000 SARAJEVO

tel: + 387 33 20 65 01; + 387 33 55 12 35

fax: + 387 33 55 12 36

E-mail: advokk@hotmail.com

Jezik za korespondenciju / Language for communication:
Engleski/English

AMELA SELMANAGIĆ
odvjetnik / Attorney at Law
Šenoina broj 16/II
71000 SARAJEVO

tel: + 387 33 98 23 35

GSM: + 387 61 89 67 52

E-mail: lawoffice.selmanagic@gmail.com

Jezik za korespondenciju / Language for communication:

VLADIMIR MARKUŠ

advokat / Attorney at Law

Srpska broj 2

78000 Banja Luka

tel: + 387 51 22 26 70

fax: + 387 51 22 26 72

E-mail: v.markus@schoenherr.rs

Jezik za korespondenciju / Language for communication:

ADMIR SPAHIĆ

odvjetnik / Attorney at Law

Skenderpašina 1

71000 SARAJEVO

GSM: + 387 61 86 40 28

E-mail: info@advokatspahic.ba

WWW: www.advokatspahic.ba

Jezik za korespondenciju / Language for communication:

Engleski/English

LANA SARAJLIĆ

advokat / Attorney at Law

Zmaja od Bosne broj 7

71000 SARAJEVO

tel: +387 33 953 452

fax: +387 33 953 451

Jezik za korespondenciju / Language for communication:

**Advokatsko društvo sa ograničenom
odgovornošću "Nedžad E. Beća"**

NEDŽAD BEĆA

advokat / Attorney at Law

Antuna Branka Šimića broj 29

71000 SARAJEVO

tel: +387 33 465 207

fax: +387 33 465 207

GSM: +387 62 306 303

E-mail: advokat.nedžad@gmail.com

Jezik za korespondenciju / Language for communication:

NENAD BAROŠ

**Zajednička advokatska kancelarija "Nenad
Baroš i Feđa Bičakčić"**

advokat / Attorney at Law

Maršala Tita broj 28

71000 SARAJEVO

tel: +387 33 844 808

fax: +387 33 844 809

E-mail: info@bblegal.ba

WWW: www.bblegal.ba

Jezik za korespondenciju / Language for communication:

TOMISLAV BEVANDA

**Zajednički odvjetnički ured, odvjetnici Damir
Barbarić i Tomislav Bevanda**

odvjetnik / Attorney at Law

Fra Didaka Buntića 29

88220 ŠIROKI BRIJEG

tel: +387 39 852 121

GSM: +387 63 368 249

E-mail: tbevanda@yahoo.com

Jezik za korespondenciju / Language for communication:

RAŠID HARAČIĆ

odvjetnik / Attorney at Law

Obala Kulina bana broj 6

71000 SARAJEVO

GSM: +387 62 342 463

E-mail: rasid@haracic.ba

WWW: www.haracic.ba

Jezik za korespondenciju / Language for communication:

EMINA SARAČEVIĆ

**Zajednička advokatska kancelarija Emina
Saračević i Adis Gazibegović,**

odvjetnik / Attorney at Law

Fra Anđela Zvizdovića broj 1

71000 SARAJEVO

tel: +387 33 295 775

fax: +387 33 295 774

E-mail: emina.saracevic@sgl.ba

Jezik za korespondenciju / Language for communication:

STEVAN DIMITRIJEVIĆ

odvjetnik / Attorney at Law

Sime Šolaje broj 1

78000 Banja Luka

tel: + 387 51 962 600

E-mail: stevan.dimitrijevic@dimitrijevicpartners.com

Jezik za korespondenciju / Language for communication:

SANJA VOLODER

advokat / Attorney at Law

Fra Anđela Zvizdovića broj 1

71000 SARAJEVO

GSM: +387 61 504 487

E-mail: advokatsanjavoloder@gmail.com

Jezik za korespondenciju / Language for communication:

NEMANJA ŠIKMAN

advokat / Attorney at Law

Zanatska bb

79000 Prijedor

GSM: +387 65 028 486

E-mail: nemanja.sikman@advokatsikman.com

WWW: www.advokatsikman.com

*Jezik za korespondenciju / Language for communication:
Engleski/English*

EMINA ZAHIROVIĆ-PINTARIĆ

advokat / Attorney at Law

Šenoina 16/II

71000 SARAJEVO

GSM: +387 66 952 222

E-mail: emina@lawoffice.ba

Jezik za korespondenciju / Language for communication:

Engleski/English

AMILA ETEROVIĆ

advokat / Attorney at Law

Branilaca Sarajeva 10

71000 SARAJEVO

tel: +387 33 215 430

fax: +387 33 254 809

E-mail: info@aketerovic.com

WWW: www.aketreovic.com

*Jezik za korespondenciju / Language for communication:
Engleski/English, Njemački/German, Italijanski/Italian*

EMIR MEHURIĆ

advokat / Attorney at Law

Gradski pasaż bb

75320 Gračanica

tel: +387 35 702 312

fax: +387 35 702 312

GSM: +387 61 941 605

Jezik za korespondenciju / Language for communication:

Engleski/English

=====

WEB: www.ipr.gov.ba; e-mail: info@ipr.gov.ba

Sjedište: 88000 Mostar, Kneza Domagoja bb.; e-mail: mostar@ipr.gov.ba; Fax: +387 36 31 84 20;

Tel: Protokol +387 36 33 43 81; Ured direktora i zamjenika direktora +387 36 33 43 82 (Mostar); +387 33 52 18 48 (Sarajevo)

Ispostava Sarajevo: 71000 Sarajevo, Bulevar Meše Selimovića 95, lamela C-3; e-mail: sarajevo@ipr.gov.ba; Fax: +387 33 65 27 57; Tel: Protokol +387 33 65 27 65;

Ispostava Banja Luka: 78000 Banja Luka, Akademika Jovana Surutke 13/3; email: banjaluka@ipr.gov.ba; Fax: +387 51 22 68 41; Tel: +387 51 22 68 40

=====

WEB: www.ipr.gov.ba; e-mail: info@ipr.gov.ba

Head Office: 88000 Mostar, Kneza Domagoja bb.; e-mail: mostar@ipr.gov.ba; Fax: 036 31 84 20;

Tel: Protocol +387 36 33 43 81; Director and Deputy Director Office +387 36 33 43 82 (Mostar); +387 33 52 18 48 (Sarajevo)

Branch Office: 71000 Sarajevo, Bulevar Meše Selimovića 95, lamela C-3; e-mail: sarajevo@ipr.gov.ba; Fax: +387 33 65 27 57; Tel: Protocol +387 33 65 27 65;

Branch Office: 78000 Banja Luka, Akademika Jovana Surutke 13/3; email: banjaluka@ipr.gov.ba; Fax: +387 51 22 68 41; Tel: +387 51 22 68 40

KOLEKTIVNE ORGANIZACIJE ZA OSTVARIVANJE AUTORSKOG PRAVA I SRODNIH PRAVA

„AMUS“

Asocijacija skladatelja – muzičkih stvaratelja Bosne i Hercegovine

Obala Kulina bana br.22/II

71000 Sarajevo

Tel: 033 218 258

Fax: 033 218 258

E-mail: amus.sarajevo@bih.net.ba

Vrsta prava:

Kolektivno ostvarivanje prava autora glazbenih djela

Napomena: Rješenjem Instituta za intelektualno vlasništvo BiH broj IP-03-47-5-06059/12VT od 21.06.2012. godine, koje je stupilo na snagu danom donošenja, udruzi „AMUS“ Asocijacija skladatelja – muzičkih stvaratelja Bosne i Hercegovine, Sarajevo, izdana je dozvola za kolektivno ostvarivanje prava autora glazbenih djela.

„AIS“

Asocijacija izvođača i svirača

Srpskih vladara br. 9

71123 Istočno Sarajevo

E-mail: apcaisbih@gmail.com

Broj mobilnog telefona: +387 61 314 888

Vrsta prava:

Kolektivno ostvarivanje prava izvođača glazbenih djela

Napomena: Rješenjem Instituta za intelektualno vlasništvo BiH broj IP-03-47-5-02676/15VT od 08.05.2015. godine udruzi „AIS“ Asocijacija izvođača i svirača izdana je dozvola za kolektivno ostvarivanje prava izvođača glazbenih djela.

„FONOGRAM“

Udruga za zaštitu proizvođača fonograma

Jošanička broj 55

71320 Vogošća, Bosna i Hercegovina

Tel: 033/425-290

Fax:033/425-291

E-mail: strucnasluzba@fonogram.org

Vrsta prava:

Kolektivno ostvarivanje prava proizvođača fonograma

Napomena: Rješenjem Instituta za intelektualno vlasništvo BiH broj IP-03-47-5-05879/15VT od 16.10.2015. Udruzi za zaštitu proizvođača fonograma „FONOGRAM“ iz Vogošće izdana je dozvola za obavljanje poslova kolektivnog ostvarivanja prava proizvođača fonograma.

„UFI“

Udruga Filmske Industrije
Administrativno-poslovni centar bb
72250 Kiseljak, BiH
Tel: 030/941-800
Fax: 030/870-975
E-mail: info@ufi.ba

Vrsta prava:

Kolektivno ostvarivanje prava na naknadu za kablensko reemitiranje audiovizualnih djela

Napomena: Rješenjem Instituta za intelektualno vlasništvo BiH broj IP-03-47-5-288/16GM od 21.4.2016. Udruzi filmske industrije „UFI“ iz Kiseljaka izdana je dozvola za obnašanje poslova kolektivnog ostvarivanja prava na naknadu za kablensko reemitiranje audiovizualnih djela. Navedeno rješenje je odlukom (rješenjem) Žalbenog vijeća pri Vijeću ministara Bosne i Hercegovine, broj: UPŽV-09-07-3-118/16 od 30.8.2016., oglašeno ništavim. Dana 13.12.2016., Žalbeno vijeće pri Vijeću ministara Bosne i Hercegovine je odlukom broj: UPŽV-09-07-3-118/16 ukinulo gore navedeno Rješenje o oglašavanju ništavim Rješenja Instituta za intelektualno vlasništvo Bosne i Hercegovine, broj: IP-03-47-5-288/16GM od 21.4.2016, te je Institut za intelektualno vlasništvo Bosne i Hercegovine dana 4.1.2017. godine izdao novu dozvolu za kolektivno ostvarivanje prava na naknadu za kablensko reemitiranje audiovizualnih djela Udruzi filmske industrije „UFI“ iz Kiseljaka, odlukom broj: 03-47-5-288-21/16GM.

„ORIGINAL“

Udruga za ostvarivanje i zaštitu reprodukcijских prava
Trampina 4/III
71000 Sarajevo
Tel/fax: +387 33 688 041
E-mail: info@original.co.ba

Vrsta prava:

Kolektivno ostvarivanje prava na privatnu i drugu vlastitu uporabu

Napomena: Rješenjem Instituta za intelektualno vlasništvo BiH broj 03-47-5-193-9/17VT Udruzi za ostvarivanje i zaštitu reprodukcijских prava „ORIGINAL“ iz Sarajeva izdana je dozvola za obnašanje poslova kolektivnoga ostvarivanja prava autora pisanih djela izdanih u tiskanom obliku i srodnog prava izdavača tiskanih izdanja, na privatnu i drugu vlastitu uporabu. Dozvola je izdana za kolektivno ostvarivanje sljedećih imovinskih prava autora djela izdanih u tiskanom obliku i srodnog prava izdavača tiskanih izdanja:

- pravo na naknadu koje se plaća pri prvoj prodaji ili uvozu novih uređaja za fotokopiranje;
- pravo na naknadu od izrađenih fotokopija namijenjenih za prodaju, koju plaćaju fizičke i pravne osobe koje uz naplatu obavljaju usluge fotokopiranja.

Pojedinačni primjerak **GLASNIKA INTELEKTUALNOG VLASNIŠTVA** možete nabaviti po cijeni od 20 KM tako što ćete izvršiti uplatu na:

JRT Trezor BiH - Institut za intelektualno vlasništvo Bosne i Hercegovine

broj: **1610000010750812**

Vrsta prihoda: **734111**

Budžetska organizacija: **0814999**

sa naznakom „**GIV – /upiшите broj Glasnika koji želite da kupite!**”

Molimo Vas da po izvršenoj uplati dostavite dokaz na:

Institut za intelektualno vlasništvo Bosne i Hercegovine, Ispostava Sarajevo

Bulevar Meše Selimovića 95, lamela C – 3.sprat

71000 Sarajevo

Bosna i Hercegovina