

Bosna i Hercegovina

Босна и Херцеговина



**INSTITUT ZA INTELEKTUALNO VLASNIŠTVO
BOSNE I HERCEGOVINE**

**ИНСТИТУТ ЗА ИНТЕЛЕКТУАЛНУ СВОЈИНУ
БОСНЕ И ХЕРЦЕГОВИНЕ**

GLASNIK GLASILO ГЛАСНИК

**Službeni glasnik Instituta za intelektualno vlasništvo
Bosne i Hercegovine**

**Službeno Glasilo Instituta za Intelektualno vlasništvo
Bosne i Hercegovine**

**Службени Гласник Института за интелектуалну својину
Босне и Херцеговине**

2/2017

ISSN – 1840-2607



IZDAVAČ/ IZDAVAČ/ ИЗДАВАЧ

Institut za intelektualno vlasništvo Bosne i Hercegovine
Institut za intelektualno vlasništvo Bosne i Hercegovine
Институт за интелектуалну својину Босне и Херцеговине



UREĐIVAČKI ODBOR / UREĐIVAČKI ODBOR / УРЕЂИВАЧКИ ОДБОР

Goran Trifković, Горан Трифковић / Elvedin Pandžić, Елведин Панџић / Faris Frašto, Фарис Фрашто



DTP

Danilo Golo / Данило Голо



CIJENA / CIJENA / ЦИЈЕНА

15,00 KM



GODIŠNJA PRETPLATA / GODIŠNJA PRETPLATA / ГОДИШЊА ПРЕТПЛАТА

60,00 KM



TIRAŽ / TIRAŽ / ТИРАЖ

25

Sjedište: Kneza Domagoja bb, 88000 Mostar, Tel: + 387 36 334 381, E-mail: mostar@ipr.gov.ba
Сједиште: Кнеза Домагоја бб, 88000 Мостар, Тел: + 387 36 334 381, E-mail: mostar@ipr.gov.ba
Ispostava: Hamdije Čemerlića 2/IX, 71000 Sarajevo, Tel: + 387 33 652 765, E-mail: sarajevo@ipr.gov.ba
Испостава: Хамдије Ћемерлића 2/IX, 71000 Сарајево, Тел: + 387 33 652 765, E-mail: sarajevo@ipr.gov.ba
Ispostava: Akademika Jovana Surutke 13/3, 78000 Banja Luka, Tel: + 387 51 226 840, E-mail: banjaluka@ipr.gov.ba
Испостава: Академика Јована Сурутке 13/3, 78000 Бања Лука, Тел: + 387 51 226 840, E-mail: banjaluka@ipr.gov.ba
Web: www.ipr.gov.ba, E-mail: info@ipr.gov.ba

SADRZAJ

Popis brojeva objavljenih prava.....	5
Kodne oznake zemalja.....	7

PATENTI11

Objava prijava patenata.....	13
Indeks prema rastućem broju prijave patenta.....	21
Indeks prema MKP.....	23
Indeks prema podnosiocima prijave patenta.....	23
Rješenja o dodjeli patent.....	24
Objava evropskih patenata upisanih u registar patenata.....	25
Objavljivanje zahtjeva za konsenzualni patent.....	198
Objava promjena proširenih EP.upisanih u registar patenata.....	199
Prenos prava.....	200
Prestanak prava.....	201
Ponovna objava.....	204
Zahtjevi za izdavanje svjedodžbi.....	209

INDUSTRIJSKI DIZAJN211

Objava industrijskog dizajna.....	213
Indeks prema rastućem registarskom broju.....	217
Indeks prema međunarodnoj klasifikaciji.....	217
Indeks prema nosiocima indust. dizajna.....	218
Objava prijava industrijskog dizajna.....	219
Prestanak važenja industrijskog dizajna.....	225
Produženje važenja industrijskog dizajna.....	227

ŽIGOVI231

Objava prijava žigova.....	233
Indeks brojeva prijava žigova.....	295
Indeks klasa prijava žigova.....	297
Indeks nosilaca prijava žigova.....	301
Promjena adrese nosilaca prava.....	305
Promjena naziva.....	305
Prenos prava.....	306
Ograničenje popisa prijava.....	307
Objava žigova.....	309
Indeks brojeva žigova.....	405
Indeks klasa žigova.....	408
Indeks nosilaca žigova.....	414
Prenos prava.....	419
Promjena naziva.....	422
Promjena adrese nosilaca prava.....	424
Promjena naziva i adrese.....	426
Produženje važenja žiga.....	428
Prestanak prava na žig.....	433
Proglašenje žiga ništavnim.....	449
Upis licence u registar priznatih prava ua žig.....	450

GEOGRAFSKE OZNAKE457

Lista zastupnika za zaštitu industrijskog vlasništva u Bosni i Hercegovini.....	460
Lista udruga.....	465

CONTENTS

List of Published Right Numbers.....	5
Country Codes.....	7

PATENTS.....11

Publication of Patent Application.....	13
Index in Order Increasing Number of Patent Application.....	21
Index as to IPC.....	23
Index of Patent Applicants.....	23
Decision on granting a patent.....	24
Publication of European Patents Entered in Patent Register.....	25
Publication of requires for Consensual patent.....	198
Publication of changes of Eur. Patents Entered in Patent Register.....	199
Transfer of Rights.....	200
Cessation of Rights.....	201
Republication.....	204
Requirements for issuing a certificate.....	209

INDUSTRIAL DESIGN.....211

Publication of Industrial Designs.....	213
Industrial Designs Index as to Increasing Register Number.....	217
Index as to International Classification for Industrial Designs.....	217
Index of Holders of Industrial Designs.....	218
Publication of the Application for Designs.....	219
Cessation of Industrial Design Validity.....	225
Renewal of Industrial Design Registration.....	227

TRADEMARKS.....231

Publication of Trademark Application.....	233
Index of Trademark Application Numbers.....	295
Index of Trademark Application Classes.....	297
Index of Trademark Applicants.....	301
Change of Rights Holder's Address.....	305
Change of Name.....	305
Transfer of Rights.....	306
Limitation of the List of Applicants.....	307
Publication of Trademarks.....	309
Index of Trademark Numbers.....	405
Index of Trademark Classes.....	408
Index of Trademark Holders.....	414
Transfer of Rights.....	419
Change of Name.....	422
Change of Rights Holder's Address.....	424
Change of Name and Address.....	426
Renewal of Trademark Registration.....	428
Cessation of Protection.....	433
Publication of a trademark invalid.....	499
Recording of Licence in the Register of Granted Trademark Rights.....	450

GEOGRAPHICAL INDICATIONS457

List of Representatives for Protection of Industrial Property in Bosnia and Herzegovina.....	460
List of Association.....	465

SADRŽAJ

Popis brojeva objavljenih prava	5
Kodne oznake zemalja	7

PATENTI

11

Objava prijava патената	13
Индекс према растућем броју prijave патента	21
Индекс према МКП	23
Индекс према подносиоцима prijave патента	23
Рјешења о додјели патента	24
Objava европских патената уписаних у регистар патената	25
Objavlјивање захтјева за консензуални patent	198
Objava промјена проширених EP.уписаних у регистар патената	199
Пренос права	200
Престанак права	201
Поновна објава	204
Захтјеви за издавање свједодџби	209

INDUSTRIJSKI DIZAJN

211

Objava industrijskog dizajna	213
Индекс према растућем регистрацијском броју	217
Индекс према међународној класификацији	217
Индекс према носиоцима indust. dizajna	218
Objava prijava industrijskog dizajna	219
Престанак важења industrijskog dizajna	225
Продужење важења industrijskog dizajna	227

ŽIGOVI

231

Objava prijava žigova	233
Индекс бројева prijava žigova	295
Индекс класа prijava žigova	297
Индекс носитеља prijava žigova	301
Промјена адресе носитеља права	305
Промјена назива	305
Пренос права	306
Ограничење пописа prijava	307
Objava žigova	309
Индекс бројева žigova	405
Индекс класа žigova	408
Индекс носитеља žigova	414
Пренос права	419
Промјена назива	422
Промјена адресе носитеља права	424
Промјена назива и адресе	426
Продужење важења žiga	428
Престанак права на žig	433
Проглашење žiga ништавним	449
Упис лиценце у регистар признатих права на žig	450

GEOGRAFSKE OZNAKE

457

Листа заступника за заштиту industrijskog vlasništva у Bosni i Hercegovini	460
Листа удруга	465

САДРЖАЈ

Попис бројева објављених права	5
Кодне ознаке земаља	7

ПАТЕНТИ

11

Објава пријава патената	13
Индекс према растућем броју prijave патента	21
Индекс према МКП	23
Индекс према подносиоцима prijave патента	23
Рјешења о додјели патента	24
Објава европских патената уписаних у регистар патената	25
Објављивање захтјева за консензуални patent	198
Објава промјена проширених EP.уписаних у регистар патената	199
Пренос права	200
Престанак права	201
Поновна објава	204
Захтјеви за издавање свједочанстава	209

ИНДУСТРИЈСКИ ДИЗАЈН

211

Објава индустријског дизајна	213
Индекс према растућем регистарском броју	217
Индекс према међународној класификацији	217
Индекс према носиоцима индуст. дизајна	218
Објава пријава индустријског дизајна	219
Престанак важења индустријског дизајна	225
Продужење важења индустријског дизајна	227

ЖИГОВИ

231

Објава пријава жигова	233
Индекс бројева пријава жигова	295
Индекс класа пријава жигова	297
Индекс носиоца пријава жигова	301
Промјена адресе носиоца права	305
Промјена назива	305
Пренос права	306
Ограничење пописа пријава	307
Објава жигова	309
Индекс бројева жигова	405
Индекс класа жигова	408
Индекс носиоца жигова	414
Пренос права	419
Промјена назива	422
Промјена адресе носиоца права	424
Промјена назива и адресе	426
Продужење важења жига	428
Престанак права на жиг	433
Проглашење жига ништавним	449
Упис лиценце у регистар признатих права на жиг	450

ГЕОГРАФСКЕ ОЗНАКЕ

457

Листа заступника за заштиту индустријске својине у Bosni и Hercegovini	460
Листа удружења	465

ОБЈАВЉЕНА ПРАВА / ОБЈАВЉЕНА ПРАВА / ОБЈАВЉЕНА ПРАВА

ПРИЈАВЕ ПАТЕНТА / ПРИЈАВЕ ПАТЕНТА / ПРИЈАВЕ ПАТЕНТА

BAP153092A BAP153100A BAP153101A BAP153103A BAP153104A BAP153106A BAP153107A BAP153108A BAP153109A
BAP153110A BAP153111A BAP153112A

ДОДЈЕЛА ПАТЕНТА / ДОДЈЕЛА ПАТЕНТА / ДОДЈЕЛА ПАТЕНТА

BAP062419 BAP062429

ПАТЕНТИ / ПАТЕНТИ / ПАТЕНТИ

ЕВРОПСКИ ПАТЕНТИ УПИСАНИ У РЕГИСТАР ПАТЕНАТА ЕУРОПСКИ ПАТЕНТИ УПИСАНИ У РЕГИСТАР ПАТЕНАТА ЕВРОПСКИ ПАТЕНТИ УПИСАНИ У РЕГИСТАР ПАТЕНАТА

E01273 E01360 E01399 E01404 E01405 E01406 E01407 E01409 E01410 E01411 E01412 E01413 E01418 E01419 E01420 E01460 E01572
E01578 E01591 E01592 E01593 E01594 E01595 E01597 E01598 E01602 E01668 E01670 E01672 E01675 E01676 E01677 E01678 E01717
E01731 E01732 E01734 E01735 E01736 E01737 E01738 E01739 E01740 E01761 E01762 E01763 E01764 E01771 E01772 E01775 E01776
E01786 E01787 E01792 E01800 E01801 E01802 E01803 E01804 E01805 E01807 E01809 E01810 E01812 E01821 E01823 E01825 E01826
E01828 E01829 E01835 E01836 E01837 E01841 E01845 E01846 E01849 E01859 E01861 E01865 E01867 E01870 E01871 E01878 E01879
E01880 E01882 E01883 E01884 E01885 E01887 E01891 E01894 E01902 E01903 E01904 E01909 E01912 E01913 E01917 E01919 E01922
E01981 E01987 E01988 E01989 E01990 E01991 E01993 E01994 E01995 E01996 E02000 E02112 E02113 E02114 E02116 E02117 E02119
E02120 E02121 E02123 E02124 E02125 E02126 E02127 E02128 E02133 E02135 E02136 E02137 E02139 E02140 E02141 E02142 E02143
E02145 E02146 E02147 E02148 E02150 E02153 E02154 E02155 E02156 E02158 E02160 E02162 E02163 E02166 E02203 E02209 E02211
E02216 E02219 E02224 E02228 E02234 E02235 E02242 E02244 E02245 E02251 E02253 E02255 E02256 E02257 E02258 E02259 E02272
E02276 E02277 E02278 E02279 E02283 E02284 E02288 E02297 E02325 E02341 E02342 E02343 E02344 E02345 E02346 E02347 E02348
E02349 E02350 E02362 E02363 E02364 E02366 E02367 E02368 E02369

ИНДУСТРИЈСКИ ДИЗАЈН / ИНДУСТРИЈСКИ ДИЗАЈН / ИНДУСТРИЈСКИ ДИЗАЈН

BAD16686 BAD16689

ОБЈАВА ПРИЈАВА ИНДУСТРИЈСКОГ ДИЗАЈНА ОБЈАВА ПРИЈАВА ИНДУСТРИЈСКОГ ДИЗАЈНА ОБЈАВА ПРИЈАВА ИНДУСТРИЈСКОГ ДИЗАЈНА

BAD16694A BAD17701A BAD17704A BAD17705A

ПРИЈАВЕ ЖИГОВА / ПРИЈАВЕ ЖИГОВА / ПРИЈАВЕ ЖИГОВА

BAZ1518682A BAZ1518899A BAZ1518900A BAZ1518904A BAZ1519023A BAZ1519024A BAZ1619193A BAZ1619206A BAZ1619208A
BAZ1619228A BAZ1619229A BAZ1619251A BAZ1619252A BAZ1619256A BAZ1619257A BAZ1619259A BAZ1619264A BAZ1619275A
BAZ1619276A BAZ1619293A BAZ1619296A BAZ1619300A BAZ1619301A BAZ1619303A BAZ1619304A BAZ1619305A BAZ1619306A
BAZ1619307A BAZ1619308A BAZ1619309A BAZ1619310A BAZ1619311A BAZ1619315A BAZ1619316A BAZ1619318A BAZ1619319A
BAZ1619320A BAZ1619321A BAZ1619322A BAZ1619323A BAZ1619324A BAZ1619326A BAZ1619327A BAZ1619328A BAZ1619329A
BAZ1619330A BAZ1619331A BAZ1619332A BAZ1619333A BAZ1619334A BAZ1619335A BAZ1619336A BAZ1619337A BAZ1619338A
BAZ1619339A BAZ1619340A BAZ1619341A BAZ1619342A BAZ1619343A BAZ1619344A BAZ1619345A BAZ1619346A BAZ1619347A
BAZ1619348A BAZ1619349A BAZ1619350A BAZ1619351A BAZ1619352A BAZ1619353A BAZ1619354A BAZ1619355A BAZ1619356A
BAZ1619357A BAZ1619358A BAZ1619359A BAZ1619360A BAZ1619361A BAZ1619362A BAZ1619363A BAZ1619364A BAZ1619365A
BAZ1619366A BAZ1619367A BAZ1619369A BAZ1619370A BAZ1619371A BAZ1619372A BAZ1619373A BAZ1619374A BAZ1619375A
BAZ1619376A BAZ1619377A BAZ1619378A BAZ1619379A BAZ1619380A BAZ1619382A BAZ1619383A BAZ1619384A BAZ1619385A
BAZ1619386A BAZ1619387A BAZ1619388A BAZ1619390A BAZ1619392A BAZ1619393A BAZ1619394A BAZ1619395A BAZ1619396A
BAZ1619397A BAZ1619398A BAZ1619399A BAZ1619400A BAZ1619401A BAZ1619402A BAZ1619403A BAZ1619404A BAZ1619405A
BAZ1619406A BAZ1619407A BAZ1619408A BAZ1619409A BAZ1619410A BAZ1619411A BAZ1619412A BAZ1619413A BAZ1619414A
BAZ1619415A BAZ1619417A BAZ1619418A BAZ1619419A BAZ1619420A BAZ1619421A BAZ1619422A BAZ1619423A BAZ1619424A
BAZ1619427A BAZ1619428A BAZ1619429A BAZ1619432A BAZ1619433A BAZ1619434A BAZ1619435A BAZ1619437A BAZ1619439A
BAZ1619440A BAZ1619441A BAZ1619442A BAZ1619443A BAZ1619444A BAZ1619445A BAZ1619446A BAZ1619447A BAZ1619448A
BAZ1619449A BAZ1619450A BAZ1619451A BAZ1619452A BAZ1619453A BAZ1619454A BAZ1619455A BAZ1619456A BAZ1619457A
BAZ1619458A BAZ1619459A BAZ1619460A BAZ1619461A BAZ1619462A BAZ1619463A BAZ1619464A BAZ1619465A BAZ1619466A
BAZ1619467A BAZ1619468A BAZ1619469A BAZ1619470A BAZ1619471A BAZ1619472A BAZ1619474A BAZ1619475A BAZ1619479A
BAZ1619480A BAZ1619482A BAZ1619483A BAZ1619486A BAZ1619487A BAZ1619488A BAZ1619489A BAZ1619498A BAZ1619500A
BAZ1619501A BAZ1619502A BAZ1619507A BAZ1619508A BAZ1619509A BAZ1619510A BAZ1619513A BAZ1619514A BAZ1619516A
BAZ1619542A BAZ1619543A BAZ1619544A BAZ1619545A BAZ1619546A BAZ1619317A

ŽIGOVI / ŽIGOVI / ЖИГОВИ

BAZ1418341 BAZ1418388 BAZ1518459 BAZ1518460 BAZ1518461 BAZ1518495 BAZ1518543 BAZ1518573 BAZ1518601 BAZ1518602
BAZ1518629 BAZ1518630 BAZ1518670 BAZ1518672 BAZ1518690 BAZ1518691 BAZ1518693 BAZ1518694 BAZ1518695 BAZ1518696
BAZ1518698 BAZ1518699 BAZ1518703 BAZ1518704 BAZ1518707 BAZ1518708 BAZ1518710 BAZ1518718 BAZ1518727 BAZ1518740
BAZ1518743 BAZ1518744 BAZ1518753 BAZ1518754 BAZ1518782 BAZ1518783 BAZ1518784 BAZ1518785 BAZ1518786 BAZ1518788
BAZ1518789 BAZ1518810 BAZ1518814 BAZ1518818 BAZ1518822 BAZ1518825 BAZ1518847 BAZ1518848 BAZ1518856 BAZ1518859
BAZ1518860 BAZ1518861 BAZ1518862 BAZ1518863 BAZ1518864 BAZ1518865 BAZ1518866 BAZ1518867 BAZ1518868 BAZ1518869
BAZ1518870 BAZ1518871 BAZ1518874 BAZ1518875 BAZ1518876 BAZ1518877 BAZ1518878 BAZ1518879 BAZ1518880 BAZ1518881
BAZ1518882 BAZ1518883 BAZ1518884 BAZ1518885 BAZ1518886 BAZ1518889 BAZ1518890 BAZ1518891 BAZ1518892 BAZ1518896
BAZ1518897 BAZ1518905 BAZ1518906 BAZ1518912 BAZ1518913 BAZ1518914 BAZ1518915 BAZ1518916 BAZ1518917 BAZ1518918
BAZ1518919 BAZ1518920 BAZ1518921 BAZ1518923 BAZ1518925 BAZ1518926 BAZ1518927 BAZ1518929 BAZ1518930 BAZ1518931
BAZ1518932 BAZ1518937 BAZ1518938 BAZ1518939 BAZ1518940 BAZ1518944 BAZ1518945 BAZ1518950 BAZ1518951 BAZ1518952
BAZ1518953 BAZ1518954 BAZ1518955 BAZ1518956 BAZ1518957 BAZ1518958 BAZ1518963 BAZ1518965 BAZ1518966 BAZ1518967
BAZ1518968 BAZ1518969 BAZ1518970 BAZ1518971 BAZ1518972 BAZ1518973 BAZ1518974 BAZ1518975 BAZ1518977 BAZ1518978
BAZ1518979 BAZ1518980 BAZ1518982 BAZ1518983 BAZ1518985 BAZ1518992 BAZ1518993 BAZ1518994 BAZ1518996 BAZ1518998
BAZ1518999 BAZ1519000 BAZ1519001 BAZ1519002 BAZ1519003 BAZ1519004 BAZ1519005 BAZ1519006 BAZ1519007 BAZ1519008
BAZ1519009 BAZ1519010 BAZ1519011 BAZ1519012 BAZ1519013 BAZ1519014 BAZ1519017 BAZ1519018 BAZ1519019 BAZ1519021
BAZ1519027 BAZ1519028 BAZ1519030 BAZ1519031 BAZ1519032 BAZ1519038 BAZ1519042 BAZ1519043 BAZ1519045 BAZ1519046
BAZ1519048 BAZ1519049 BAZ1519051 BAZ1519052 BAZ1519053 BAZ1519054 BAZ1519056 BAZ1519057 BAZ1519058 BAZ1519059
BAZ1519060 BAZ1519061 BAZ1519062 BAZ1519064 BAZ1519066 BAZ1519067 BAZ1519068 BAZ1519080 BAZ1519081 BAZ1519083
BAZ1519084 BAZ1519085 BAZ1519087 BAZ1519088 BAZ1519090 BAZ1519091 BAZ1519092 BAZ1519093 BAZ1519094 BAZ1519100
BAZ1519101 BAZ1519102 BAZ1519105 BAZ1519106 BAZ1519107 BAZ1519108 BAZ1519110 BAZ1519111 BAZ1519114 BAZ1519115
BAZ1519117 BAZ1519118 BAZ1519119 BAZ1519120 BAZ1519121 BAZ1519123 BAZ1519128 BAZ1519129 BAZ1519130 BAZ1519131
BAZ1519132 BAZ1519133 BAZ1519138 BAZ1519147 BAZ1519148 BAZ1519149 BAZ1519152 BAZ1519154 BAZ1519164 BAZ1519165
BAZ1519166 BAZ1519167 BAZ1519169

KODOVI ZEMALJA, TERITORIJA I MEĐUNARODNIH ORGANIZACIJA CODES COUNTRIES, TERRITORIES AND INTERNATIONAL ORGANIZATIONS

AD	Andora / Andorra	EA	Euroazijska patentna organizacija (EAPO) / Eur asian Patent Organization (EAPO)
AE	Ujedinjeni Arapski Emirati / United Arab Emirates	EC	Ekvador / Ecuador
AF	Afganistan / Afghanistan	EE	Estonija / Estonia
AG	Antigva i Barbuda / Antigua and Barbuda	EG	Egipat / Egypt
AI	Angvila / Anguilla	EH	Zapadna Sahara / Western Sahara
AL	Albanija / Albania	EM	Ured za harmonizaciju (žigovi i industrijski dizajn) (OHIM) / Office for Harmonization in the Internal Market (Trademarks and Designs) (OHIM)
AM	Armenija / Armenia	EP	Europski patentni ured (EPO) / European Patent Office (EPO)
AN	Nizozemski Antili / Netherlands Antilles	ER	Eritreja / Eritrea
AO	Angola / Angola	ES	Španjolska / Spain
AP	Afrička regionalna organizacija za industrijsko vlasništvo (ARIPO) / African Regional Intellectual Property Organization (ARIPO)	ET	Etiopija / Ethiopia
AR	Argentina / Argentina	FI	Finska / Finland
AT	Austrija / Austria	FJ	Fidži / Fiji
AU	Australija / Australia	FK	Falklandi (Malvini) / Falkland Islands (Malvinas)
AW	Aruba / Aruba	FO	Ovčji Otoci / Faroe Islands
AZ	Azerbejdžan / Azerbaijan	FR	Francuska / France
BA	Bosna i Hercegovina / Bosnia and Herzegovina	GA	Gabon / Gabon
BB	Barbados / Barbados	GB	Velika Britanija i Sjeverna Irska / United Kingdom
BD	Bangladeš / Bangladesh	GC	Patentni ured vijeća za suradnju Arapskih zaljevskih država (GCC) / Patent Office of the Cooperation Council for the Arab States of the Gulf (GCC)
BE	Belgija / Belgium	GD	Grenada / Grenada
BF	Burkina Faso / Burkina Faso	GE	Gruzija / Georgia
BG	Bugarska / Bulgaria	GG	Guernsey / Guernsey
BH	Bahrein / Bahrain	GH	Gana / Ghana
BI	Burundi / Burundi	GI	Gibraltar / Gibraltar
BJ	Benin / Benin	GL	Grenland / Greenland
BM	Bermudi / Bermuda	GM	Gambija / Gambia
BN	Brunej / Brunei Darussalam	GN	Gvineja / Guinea
BO	Bolivija / Bolivia	GQ	Ekvatorska Gvineja / Equatorial Guinea
BQ	Bonaire, Sint Eustatius and Saba	GR	Grčka / Greece
BR	Brazil / Brazil	GS	Južna Džordžija i Otoci Južni Sendvič / South Georgia and the South Sandwich Islands
BS	Bahami / Bahamas	GT	Gvatemala / Guatemala
BT	Butan / Bhutan	GW	Gvineja-Biasu / Guinea-Bissau
BV	Otok Buve / Bouvet Island	GY	Gvajana / Guyana
BW	Bocvana / Botswana	HK	Posebno upravno područje Hongkong NR Kine / The Hong Kong Special Administrative Region of the People's Republic of China
BX	Ured Beneluxa za žigove (BBM) i industrijski dizajn (BBDM) / Benelux Trademark Office (BBM) and Benelux Designs Office (BBDM)	HN	Honduras / Honduras
BY	Bjelorusija / Belarus	HR	Hrvatska / Croatia
BZ	Belize / Belize	HT	Haiti / Haiti
CA	Kanada / Canada	HU	Mađarska / Hungary
CD	Demokratska Republika Kongo / Democratic Republic of the Congo	IB	Međunarodni ured Svjetske organizacije za intelektualno vlasništvo (WIPO) / International Bureau of the World Intellectual Property Organization (WIPO)
CF	Srednjoafrička Republika / Central African Republic	ID	Indonezija / Indonesia
CG	Kongo / Congo	IE	Irska / Ireland
CH	Švicarska / Switzerland	IL	Izrael / Israel
CI	Bjelokosna Obala / Côte d'Ivoire	IM	Otok Man / Isle of Man
CK	Kukovi otoci / Cook Islands	IN	Indija / India
CL	Čile / Chile	IQ	Irak / Iraq
CM	Kamerun / Cameroon	IR	Iran / Iran (Islamic Republic of)
CN	Kina / China	IS	Island / Iceland
CO	Kolumbija / Colombia	IT	Italija / Italy
CR	Kostarika / Costa Rica	JE	Jersey / Jersey
CU	Kuba / Cuba	JM	Jamajka / Jamaica
CV	Zelenortska Republika / Cape Verde	JO	Jordan / Jordan
CY	Čipar / Cyprus	JP	Japan / Japan
CZ	Češka / Czech Republic		
DE	Njemačka / Germany		
DJ	Džibuti / Djibouti		
DK	Danska / Denmark		
DM	Dominika / Dominica		
DO	Dominikanska Republika / Dominican Republic		
DZ	Alžir / Algeria		

KE	Kenija / Kenya	PK	Pakistan / Pakistan
KG	Kirgistan / Kyrgyzstan	PL	Poljska / Poland
KH	Kambodža / Cambodia	PT	Portugal / Portugal
KI	Kiribati / Kiribati	PW	Palau / Palau
KM	Komori / Comoros	PY	Paragvaj / Paraguay
KN	Sveti Kristofor i Nevis / Saint Kitts and Nevis	QA	Katar / Qatar
KP	Koreja (Sjeverna) / Democratic People's Republic of Korea	RO	Rumunjska / Romania
KR	Koreja (Južna) / Republic of Korea	RS	Srbija / Serbia
KW	Kuvajt / Kuwait	RU	Rusija / Russian Federation
KY	Kajmanski Otoci / Cayman Islands	RW	Ruanda / Rwanda
KZ	Kazahstan / Kazakhstan	SA	Saudijska Arabija / Saudi Arabia
LA	Laos / Lao People's Democratic Republic	SB	Solomonski Otoci / Solomon Islands
LB	Libanon / Lebanon	SC	Sejšeli / Seychelles
LC	Sveta Lucija / Saint Lucia	SD	Sudan / Sudan
LI	Lihtenštajn / Liechtenstein	SE	Švedska / Sweden
LK	Šri Lanka / Sri Lanka	SG	Singapur / Singapore
LR	Liberija / Liberia	SH	Sveta Helena / Saint Helena
LS	Lesoto / Lesotho	SI	Slovenija / Slovenia
LT	Litva / Lithuania	SK	Slovačka / Slovakia
LU	Luksemburg / Luxembourg	SL	Sijera Leone / Sierra Leone
LV	Letonija / Latvia	SM	San Marino / San Marino
LY	Libija / Libya	SN	Senegal / Senegal
MA	Maroko / Morocco	SO	Somalija / Somalia
MC	Monako / Monaco	SR	Surinam / Suriname
MD	Moldavija / Republic of Moldova	SS	Južni Sudan / South Sudan
ME	Crna Gora / Montenegro	ST	Sveti Toma i Princip / Sao Tome and Principe
MG	Madagaskar / Madagascar	SV	Salvador / El Salvador
MK	Makedonija / The former Yugoslav Republic of Macedonia	SY	Sirija / Syrian Arab Republic
ML	Mali / Mali	SZ	Svazi / Swaziland
MM	Burma / Myanmar	TC	Otoci Turks i Caicos / Turks and Caicos Islands
MN	Mongolija / Mongolia	TD	Čad / Chad
MO	Makao / Macao	TG	Togo / Togo
MP	Sjeverni Marijanski Otoci / Northern Mariana Islands	TH	Tajland / Thailand
MR	Mauritanija / Mauritania	TJ	Tadžikistan / Tajikistan
MS	Montserrat / Montserrat	TM	Turkmenistan / Timor-Leste
MT	Malta / Malta	TN	Tunis / Turkmenistan
MU	Mauricijus / Mauritius	TO	Tonga / Tunisia
MV	Maldivi / Maldives	TL	Istočni Timor / Tonga
MW	Malavi / Malawi	TR	Turska / Turkey
MX	Meksiko / Mexico	TT	Trinidad i Tobago / Trinidad and Tobago
MY	Malezija / Malaysia	TV	Tuvalu / Tuvalu
MZ	Mozambik / Mozambique	TW	Tajvan / Taiwan, Province of China
NA	Namibija / Namibia	TZ	Tanzanija / United Republic of Tanzania
NE	Niger / Niger	UA	Ukrajina / Ukraine
NG	Nigerija / Nigeria	UG	Uganda / Uganda
NI	Nikaragva / Nicaragua	US	SAD / United States of America
NL	Nizozemska / Netherlands	UY	Urugvaj / Uruguay
NO	Norveška / Norway	UZ	Uzbekistan / Uzbekistan
NP	Nepal / Nepal	VA	Vatikan / Holy See
NR	Nauru / Nauru	VC	Sveti Vincent i Grenadini / Saint Vincent and the Grenadines
NZ	Novi Zeland / New Zealand	VE	Venezuela / Venezuela
OA	Afrička organizacija za intelektualno vlasništvo (OAPI) / African Intellectual Property Organization (OAPI)	VG	Britanski Djevičanski Otoci / Virgin Islands (British)
OM	Oman / Oman	VN	Vijetnam / Viet Nam
PA	Panama / Panama	VU	Vanuatu / Vanuatu
PE	Peru / Peru	WO	Međunarodni ured Svjetske organizacije za intelektualno vlasništvo / World Intellectual Property Organization (WIPO)
PG	Papuanska Nova Gvineja / Papua New Guinea	WS	Samoa / Samoa
PH	Filipini / Philippines	YE	Jemen / Yemen
		ZA	Južnoafrička Republika / South Africa
		ZM	Zambija / Zambia
		ZW	Zimbabve / Zimbabwe

KODOVI ZEMALJA, TERITORIJA I MEĐUNARODNIH ORGANIZACIJA КОДОВИ ЗЕМАЉА, ТЕРИТОРИЈА И МЕЂУНАРОДНИХ ОРГАНИЗАЦИЈА

AD	Andora / Андора	DM	Dominika / Доминика
AE	Ujedinjeni Arapski Emirati / Уједињени Арапски Емирати	DO	Dominikanska Republika / Доминиканска Република
AF	Afganistan / Афганистан	DZ	Alžir / Алжир
AG	Antigva i Barbuda / АнтиГВА и БарБУДА	EA	Euroazijska patentna organizacija (EAPO) / Евроазијска патентна организација (ЕАПО)
AI	Angvila / Ангвила		Евроазијска патентна организација (ЕАПО)
AL	Albanija / Албанија	EC	Ekvador / Еквадор
AM	Armenija / Јерменија	EE	Estonija / Естонија
AN	Nizozemski Antili / Холандски Антили	EG	Egipat / Египат
AO	Angola / Ангола	EH	Zapadna Sahara / Западна Сахара
AP	Afrička regionalna organizacija za industrijsko vlasništvo (ARIPO) / Афричка регионална организација за индустријску својину (ARIPO)	EM	Ured za harmonizaciju (žigovi i industrijski dizajn)(OHIM) / Биро за хармонизацију (жигови и индустријски дизајн)(OHIM)
AR	Argentina / Аргентина	EP	Europski patentni ured (EPO)/ Европски патентни биро (ЕПО)
AT	Austrija / Аустрија	ER	Eritreja / Еритреја
AU	Australija / Аустралија	ES	Španjolska / Шпанија
AW	Aruba / Аруба	ET	Etiopija / Етиопија
AZ	Azerbejdžan / Азербејџан	FI	Finska / Финска
BA	Bosna i Hercegovina / Босна и Херцеговина	FJ	Fidži / Фиџи
BB	Barbados / Барбадос	FK	Falklandi (Malvini) / Foklandska Ostrva
BD	Bangladeš / Бангладеш	FO	Ovčji Otoci / Фарска Острва
BE	Belgija / Белгија	FR	Francuska / Француска
BF	Burkina Faso / Горња Волта	GA	Gabon / Габон
BG	Bugarska / Бугарска	GB	Velika Britanija i Sjeverna Irska / Велика Британија и Сјеверна Ирска
BH	Bahrein / Бахреин		Patentni ured vijeća za suradnju Arapskih zaljevskih država (GCC) / Патентни завод Савјета за сарадњу Арапских заљевских држава (GCC)
BI	Burundi / Бурунди	GC	
BJ	Benin / Бенин		
BM	Bermudi / Бермуди	GD	Grenada / Гренада
BN	Brunej / Брунеј	GE	Gruzija / Грузија
BO	Bolivija / Боливија	GG	Guernsey / Гернзи
BQ	Bonaire / Бонаире	GH	Gana / Гана
BR	Brazil / Бразил	GI	Gibraltar / Гибралтар
BS	Bahami / Бахами	GL	Grenland / Гренланд
BT	Butan / Бутан	GM	Gambija / Гамбија
BV	Otok Buve / Буве Острва	GN	Gvineja / Гвинеја
BW	Vocvana / Боцвана	GQ	Ekvatorska Gvineja / Екваторска Гвинеја
BX	Ured Beneluxa za žigove(BBM) i industrijski dizajn (BBDM) / Биро Бенелуха за жигове(BBM) и индустријски дизајн (BBDM)	GR	Grčka / Грчка
BY	Vjelorusija / Бјелорусија	GS	Južna Džordžija i Otoci Južni Sendvič / Јужна Џорџија и Јужна Сендвичка острва
BZ	Belize / Белизе	GT	Gvatemala / Гватемала
CA	Kanada / Канада	GW	Gvineja-Biasu / Гвинеја-Биасу
CD	Demokratska Republika Kongo / Демократска Република Конго	GY	Gvajana / Гвајана
CF	Srednjoafrička Republika / Средњоафричка Република	HK	Posebno upravno područje Hongkong NR Kine / Посебно управно подручје Хонгконг НР Кине
CG	Kongo / Конго	HN	Honduras / Хондурас
CH	Švicarska / Швајцарска	HR	Hrvatska / Хрватска
CI	Obala Vjelokosti / Обала Слоноваче	HT	Haiti / Хаити
CK	Kukovi otoci / Кук Острва	HU	Mađarska / Мађарска
CL	Čile / Чиле	IB	Međunarodni ured Svjetske organizacije za intelektualno vlasništvo (WIPO) / Међународни биро Свјетске организације за интелектуалну својину (WIPO)
CM	Kamerun / Камерун		
CN	Kina / Кина	ID	Indonezija / Индонезија
CO	Kolumbija / Колумбија	IE	Irska / Ирска
CR	Kostarika / Костарика	IL	Izrael / Израел
CU	Kuba / Куба	IM	Otok Man / Острво Ман
CV	Zelenortska Republika / Зеленортска Република	IN	Indija / Индија
CY	Sipar / Кипар	IQ	Irak / Ирак
CZ	Češka / Чешка Република	IR	Iran / Иран
DE	Njemačka / Њемачка	IS	Island / Исланд
DJ	Džibuti / Џибути		
DK	Danska / Данска		

IT	Italija / Италија	PL	Poljska / Пољска
JE	Jersey / Јерсеј	PT	Portugal / Португал
JM	Jamaika / Јамајка	PW	Palau / Палау
JO	Jordan / Јордан	PY	Paragvaj / Парагвај
JP	Japan / Јапан	QA	Katar / Катар
KE	Kenija / Кенија	RO	Rumunjska / Румунија
KG	Kirgistan / Киргистан	RS	Srbija / Србија
KH	Kambodža / Камбоџа	RU	Rusija / Русија
KI	Kiribati / Кирибати	RW	Ruanda / Руанда
KM	Komori / Комори	SA	Saudijska Arabija / Саудијска Арабија
KN	Sveti Kristofor i Nevis / Свети Кристофор и Невис	SB	Solomonski Otoci / Соломонска Острва
KP	Koreja (Sjeverna) / ДНР Кореја	SC	Sejšeli / Сејшели
KR	Koreja (Južna) / Република Кореја	SD	Sudan / Судан
KW	Kuvajt / Кувајт	SE	Švedska / Шведска
KY	Kajmanski Otoci / Кајманска Острва	SG	Singapur / Сингапур
KZ	Kazahstan / Казахстан	SH	Sveta Jelena / Света Јелена
LA	Laos / Лаос	SI	Slovenija / Словенија
LB	Libanon / Либанон	SK	Slovačka / Словачка
LC	Sveta Lucija / Света Луција	SL	Sijera Leone / Сијера Леоне
LI	Lichtenštajn / Лихтенштајн	SM	San Marino / Сан Марино
LK	Šri Lanka / Шри Ланка	SN	Senegal / Сенегал
LR	Liberija / Либерија	SO	Somalija / Сомалија
LS	Lesoto / Лесото	SR	Surinam / Суринам
LT	Litva / Литванија	SS	Južni Sudan / Јужни Судан
LU	Luksemburg / Луксембург	ST	Sveti Toma i Princip / Сао Томе и Принсипе
LV	Letonija / Летонија	SV	Salvador / Salvador
LY	Libija / Либија	SY	Sirija / Сирија
MA	Maroko / Мароко	SZ	Svazi / Свазиленд
MC	Monako / Монако	TC	Otoci Turks i Caicos / Турска и Каикоска Острва
MD	Moldavija / Молдавија	TD	Čad / Чад
ME	Crna Gora / Црна Гора	TG	Togo / Того
MG	Madagaskar / Мадагаскар	TH	Tajland / Тајланд
MK	Makedonija / Македонија	TJ	Tadžikistan / Таџикистан
ML	Mali / Мали	TM	Turkmenistan / Туркменистан
MM	Burma / Бурма	TN	Tunis / Тунис
MN	Mongolija / Монголија	TO	Tonga / Тонга
MO	Макао / Макао	TL	Istočni Timor / Источни Тимор
MP	Sjeverni Marijanski Otoci / Сјеверна Маријанска Острва	TR	Turska / Турска
MR	Mauritanija / Мауританија	TT	Trinidad i Tobago / Тринидад и Тобаго
MS	Montserrat / Монтсерат	TV	Tuvalu / Тувалу
MT	Malta / Малта	TW	Tajvan / Тајван
MU	Mauricijus / Маурицијус	TZ	Tanzanija / Танзанија
MV	Maldivi / Малдиви	UA	Ukrajina / Украјина
MW	Malavi / Малави	UG	Uganda / Уганда
MX	Meksiko / Мексико	US	SAD / САД
MY	Malezija / Малезија	OY	Urugvaj / Уругвај
MZ	Mozambik / Мозамбик	UZ	Uzbekistan / Узбекистан
NA	Namibija / Намибија	VA	Vatikan / Ватикан
NE	Niger / Нигер	VC	Sveti Vincent i Grenadini / Свети Винцент и Гренадини
NG	Nigerija / Нигерија	VE	Venezuela / Венезуела
NI	Nikaragva / Никарагва	VG	Britanski Djevičanski Otoci / Британска Дјевичанска Острва
NL	Nizozemska / Холандија	VN	Vijetnam / Вијетнам
NO	Norveška / Норвешка	VU	Vanuatu / Вануату
NP	Nepal / Непал	WO	Međunarodni ured Svjetske organizacije za intelektualno vlasništvo / Свјетска организација за интелектуалну својину
NR	Nauru / Науру	WS	Samoa / Самоа
NZ	Novi Zeland / Нови Зеланд	YE	Jemen / Јемен
OA	Afrička organizacija za intelektualno vlasništvo (OAPI) Афричка организација за интелектуалну својину (OAPI)	ZA	Južnoafrička Republika / Јужноафричка Република
OM	Oman / Оман	ZM	Zambija / Замбија
PA	Panama / Панама	ZW	Zimbabwe / Зимбабве
PE	Peru / Перу		
PG	Papua Nova Gvineja / Папуа Нова Гвинеја		
PH	Filipini / Филипини		
PK	Pakistan / Пакистан		

PATENTI
PATENTI
ПАТЕНТИ
PATENTS

PATENTI / PATENTI /ПАТЕНТИ

Međunarodni kodovi za identifikaciju bibliografskih podataka o patentima prema standardu *WIPO ST. 9. INID / Internationally agreed Numbers for the Identification of Data/*

Međunarodni kodovi za identifikaciju bibliografskih podataka o patentima prema standardu *WIPO ST. 9. INID / Internationally agreed Numbers for the Identification of Data/*

Међународни кодови за идентификацију библиографских података о патентима према стандарду *WIPO ST. 9. INID /Internationally agreed Numbers for the Identification of Data/*

- (11) Broj patenta / Broj patenta / Број патента
- (21) Broj prijave patenta / Broj prijave patenta / Број пријаве патента
- (22) Datum podnošenja prijave patenta / Datum podnošenja prijave patenta / Датум подношења пријаве патента
- (23) Podaci o izlaganju na izložbi / Podaci o izlaganju na izložbi / Подаци о излагању на изложби
- (26) Jezik objave / Jezik objave / Језик објаве
- (31) Broj prioritetne prijave / Broj prioritetne prijave / Број приоритетне пријаве
- (32) Datum podnošenja prioritetne prijave / Datum podnošenja prioritetne prijave / Датум подношења приоритетне пријаве
- (33) Kod države / Kod države / Код државе
- (43) Datum objave prijave patenta / Datum objave prijave patenta / Датум објаве пријаве патента
- (45) Datum objave patenta / Datum objave patenta / Датум објаве патента
- (51) Međunarodna klasifikacija patenata / Međunarodna klasifikacija patenata / Међународна класификација патената
- (54) Naziv pronalaska / Naziv izuma / Назив проналаска
- (57) Apstrakt / Sažetak / Апстракт
- (71) Podnosilac prijave / Podnositelj prijave / Подносилац пријаве
- (72) Pronalazač / Izumitelj / Проналазач
- (73) Nosilac patenta / Nositelj patenta / Носиоц патента
- (74) Predstavnik / Zastupnik / Заступник
- (86) Broj i datum podnošenja međunarodne (PCT) prijave / Broj i datum podnošenja međunarodne (PCT) prijave / Број и датум подношења међународне (PCT) пријаве
- (87) Broj i datum objave međunarodne (PCT) prijave / Broj i datum objave međunarodne (PCT) prijave / Број и датум објаве међународне (PCT) пријаве
- (96) Broj i datum evropske prijave / Broj i datum evropske prijave / Број и датум европске пријаве
- (97) Datum objave podataka o priznanju evropskog patenta u EPO-u / Datum objave podataka o priznanju evropskog patenta u EPO-u / Датум објаве података о признању европског патента у ЕРО-у

STRUKTURA REGISTRARSKOG BROJA PRIJAVE PATENTA
STRUKTURA REGISTRACIJSKOG BROJA PRIJAVE PATENTA
СТРУКТУРА РЕГИСТАРСКОГ БРОЈА ПРИЈАВЕ ПАТЕНТА

BA P 97 0001 A



Napomena: Nakon što Institut za intelektualno vlasništvo prizna patent slovna oznaka A se briše

Napomena: Nakon što Institut za intelektualno vlasništvo prizna patent slovna oznaka A se briše

Напомена: Након што институт за интелектуалну својину призна патент словна ознака А се брише

(21) **BAP153092A** (22) 2015-08-19

(43) 2017-06-30

(26) BS

(51) **A23N 12/08**(75) SMAJLOVIĆ, Abdulah
Tuzlanskog odreda 48, 75350 Srebrenik
BA(54) **SUŠARA SA ROTIRAJUĆIM POSUDAMA
ZA PLODOVE ILI BILJE**

(57)

Sušara sa rotirajućim posudama za plodove ili bilje uključuje: prostor-komoru za sušenje, sa dvokrilnim vratima za manipulaciju, unutar kojeg je instaliran mehanizam koji omogućuje rotaciono kretanje posuda sa materijalom za sušenje, koji se sastoji od dva metalna prstena koji su povezani centralnom osovinom, koja se proteže izvan komore do motora za pokretanje, na kojima (prstenovima) su pričvršćena kućišta sa ležajevima u koje su postavljene osovine koje se protežu između prstenova, a na te osovine su pričvršćeni viseći nosači posudaza plodove ili bilje, tako da nosači posuda uvijek zauzimaju viseći, a posude horizontalan položaj; i prostor sa sistemom za filtriranje, indirektno zagrijavanje, transport i upuhivanje zraka u prostor za sušenje pomoću kojeg se obezbjeđuje kontrolisano zagrijavanje prostora-komore za sušenje plodova ili bilja, a koji se sastoji od peći na ekološki prihvatljive energente, korpe sa filterom, cjevovoda i turbine.

(21) **BAP153100A** (22) 2015-10-16

(43) 2017-06-30

(26) BS

(51) **F03D 1/00, F03D 7/00**(75) MUSAEFENDIĆ, Fadil
Donja Polja 45, 74250 Maglaj
BA(54) **VJETROTURBINA SA SOLARNIM
KOLEKTOROM**

(57)

Vjetroturbina sa solarnim kolektorom je uređaj koji uključuje podzemni hodnik - prolaz do strojarnice i kroz koji se provodi kablovi od generatora do transformatorskog uređaja smještenog van postrojenja. Uređaj koristi svjetlosnu energiju Sunca solarnim panelima smještenim na podnom dijelu osam segmenata zatim toplotnu energiju Sunca uređaj koristi tako da zagrijava zrak između solarnih panela i staklenog pokrova, zrak koji se zagrijava širi i kreće kroz segmente uređaja i provodne cijevi na suprotnu stranu vjetrenjače u horizontalnom položaju. Takođe, vjetroenergija - pritisak zračne mase za vjetrovita vremena djeluje s jedne strane kroz segmente uređaja na turbinu njen dio na suprotnoj strani pravca djelovanja vjetra dok zračna masa koja se kreće preko staklenog pokrova biva svinutim usmjerivačima zraka skrenuta na prednji dio turbine čija krila imaju metalne - čelične osnove kao nosače svinutih gumenih uložaka tako da u radu zračna masa sama definiše geometriju krila na način da je stepen korisnog dejstva uređaja doveden do maksimuma. Sam uređaj je konstrukciono koncipiran tako da nisu potrebni nikakvi manevarski zahvati preusmjerenja uređaja na pravac djelovanja vjetra.



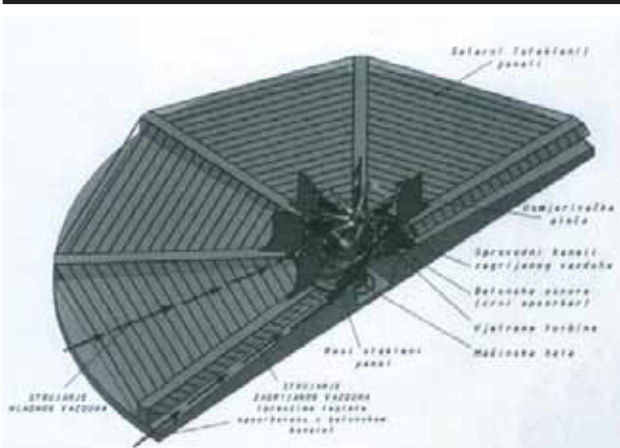

(21) **BA P153101A** (22) 2015-10-20
(43) 2017-06-30

(26) BS

(51) **A24F 13/18**

(75) TOPIĆ, Ejub

Dr. Ferhata Bećirbegovića 8D, 71000
Sarajevo
BA

(54) **DŽEPNA SAMOGASEĆA HERMETIČNA PEPELJARA**

(57)

Hermetična džepna pepeljara prema izumu zasniva se na posebno koncipiranoj novoj izvedbi prema kojoj se gašenje opuška (1.7) cigarete odvija u hermetički zatvorenom prostoru pepeljare, trenutno nakon ulaganja opuška cigarete, u hermetički zatvoren prostor pepeljare. Postupak djelovanja i korištenja džepne pepeljare sastoji se u tome da se pri prirodno zatvorenom poklopcu (1.5) pepeljare, djelovanjem na potisnu (1.8) kliznu lamelu, potisna (1.8) klizna lamela se, iz početnog položaja pri vrhu pepeljare, pomiče prema donjem dijelu pepeljare pri čemu se istovremeno klizna lamela (1.9) podizača poklopca (1.5) pomiče u suprotnom smjeru od gibanja potisne (1.8) klizne lamele, pri čemu klizna lamela (1.9) podizača poklopca (1.5) otvara poklopac (1.5), u kom položaju se u gornju/prihvatnu (1.2) komoru, odlaže opušak (1.7) cigarete, (slika 15.c), nakon čega se događa zatvaranje poklopca (1.5) pepeljare uz istovremenu vrtnju okretnog (1.4) transportera, sve do potpuno zatvorenog poklopca (1.5), što omogućava početak procesa gašenja opuška (1.7).

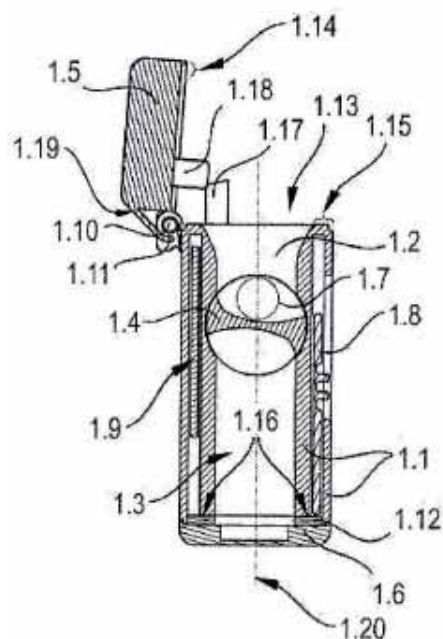

(21) **BA P153103A** (22) 2015-11-09
(43) 2017-06-30

(26) BS

(51) **A24F 13/18**

(75) TOPIĆ, Ejub
Dr. Ferhata Bećirbegovića 8D, 71000
Sarajevo
BA

(54) **SAMOGASEĆA HERMETIČNA AUTO
PEPELJARA**

(57)

Samogaseća hermetična auto pepeljara prema izumu zasniva se na posebno koncipiranoj novoj izvedbi prema kojoj se gašenje opuška odvija usljed nedostatka kisika u hermetički zatvorenom prostoru pepeljare između poklopca, komora okretnog transportera opuška i spremnika pepeljare. Postupak djelovanja pepeljare sastoji se u tome da se pri prirodno zatvorenom poklopcu (1.4) pritiskom na potisni taster (1.10) oslobađa torziona opruga (1.7) koja otvori poklopac čime je omogućeno ulaganje prvog opušak cigarete (13.1) u prihvatnu komoru (13.3). Zatvaranjem poklopca prvi opušak zajedno sa komorom biće okrenut za 120 stepeni prema unutrašnjosti pepeljare čime je komora zajedno sa opuškom zatvorena tijelom nosača pepeljare (2.1) i počinje gašenje opuška zbog nedostatka kisika. Ponovnim otvaranjem poklopca odlaže se drugi opušak (13.2) u komoru (13.4). Slijedećim zatvaranjem poklopca prvi i drugi opušak zajedno sa komorama okrenu se za 120 stepeni čime drugi opušak ostaje u svojoj komori a prvi opušak propadne u hermetično zatvoreni spremnik pepeljare čime će njegovo gašenje biti dovršeno.

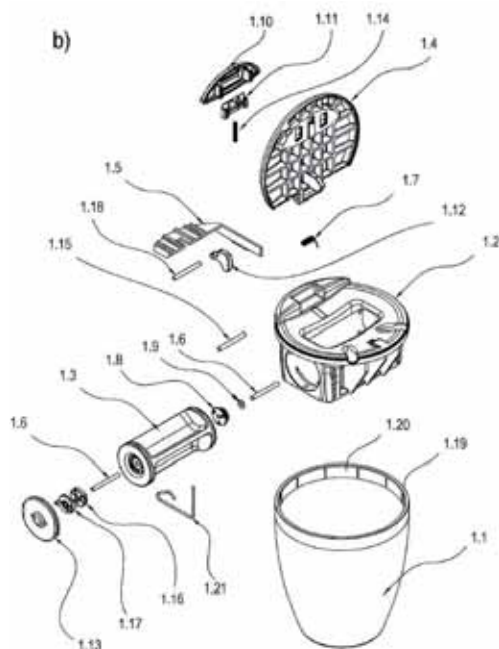

(21) **BA P153104A** (22) 2015-11-16
(43) 2017-06-30

(26) BS

(51) **A24F 13/18**

(75) TOPIĆ, Ejub
Dr. Ferhata Bećirbegovića 8D, 71000
Sarajevo
BA

(54) **SAMOGASEĆA HERMETIČNA ZIDNA
PEPELJARA**

(57)

Samogaseća hermetična zidna pepeljara prema izumu zasniva se na posebno koncipiranoj novoj izvedbi prema kojoj se gašenje opuška odvija usljed nedostatka kisika u hermetički zatvorenom prostoru pepeljare između poklopca, komora okretnog transportera opuška i spremnika pepeljare. Postupak djelovanja pepeljare sastoji se u tome da se pri prirodno zatvorenom poklopcu (1.4) pritiskom na potisni taster (1.10) oslobađa „L“ opruga (1.7) koja otvori poklopac čime je omogućeno ulaganje prvog opuška cigarete (13.1) u prihvatnu komoru (13.3). Zatvaranjem poklopca prvi opušak zajedno sa komorom biće okrenut za 120 stepeni prema unutrašnjosti pepeljare čime je komora zajedno sa opuškom zatvorena tijelom nosača pepeljare (2.1) i počinje gašenje opuška zbog nedostatka kisika. Ponovnim otvaranjem poklopca odlaže se drugi opušak (13.2) u komoru (13.4). Slijedećim zatvaranjem poklopca prvi i drugi opušak zajedno sa komorama okrenu se za 120 stepeni čime drugi opušak ostaje u svojoj komori a prvi opušak propadne u hermetično zatvoreni spremnik pepeljare čime će njegovo gašenje biti dovršeno.

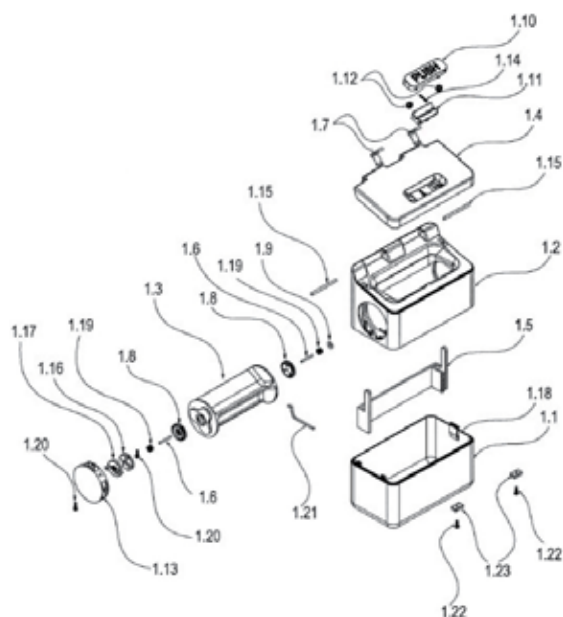

(21) **BAP153106A** (22) 2015-11-24

(43) 2017-06-30

(26) SR

(51) **A23B 7/12**(75) BENKOVIĆ, Joža
Marka Kraljevića 4, 78000 Banja Luka
BA(54) **PODEŠAVAJUĆA PRITISNA REŠETKA**

(57)

Pronalazak se odnosi na dvije podešavajuće pritisne rešetke za zimnicu koje su u osnovi iste konstrukcije i imaju sličnu namjenu. Jedna rešetka je predviđena za pritiskanje mase zimnica u staklenim teglama a druga pritiskanje u kacama za kiselenje kupusa. Podešavajuće pritisne rešetke za zimnicu sastoji se iz: osnovne ploče 3, 12 lepeza za podešavanje 4, prstena 2 i drške 1. Lepeze 4 se pomjeranjem duž vodica osnovne ploče 3 postavljaju u potreban položaj za pritiskanje ili vađenje zimnice, kada su skupljene i u položaj kada su raširene prema bočnim stranama tegle (kace) pri pritiskanju zimnice (kace). Prednost im je u lakom postavljanju i vađenju iz posuda za zimnicu, kao i u univerzalnosti za korišćenje u posudama raznih dimenzija.

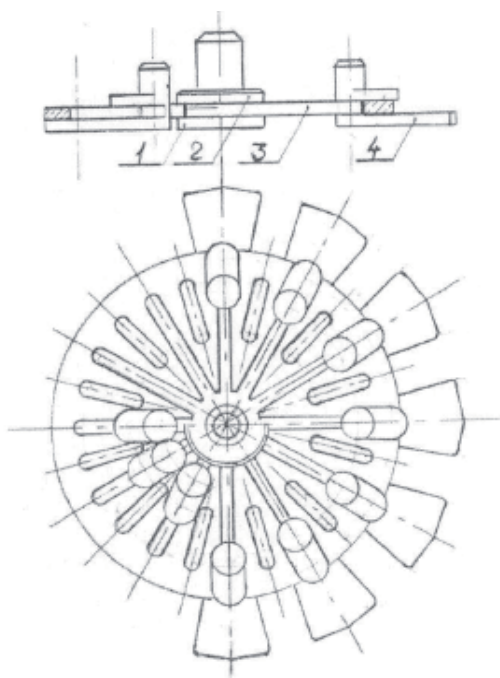
(21) **BAP153107A** (22) 2015-12-01

(43) 2017-06-30

(26) BS

(75) KARIĆ, Mirsad
Šunji bb, 88400 Konjic
BA(54) **ČISTILICA REŠETKI MALIH
HIDROELEKTRANA**

(57)

Čistač rešetke obuhvata elektromotor 1 koji pokreće lančani mehanizam 2 (lančanik) i 3 (lanac), a na kojem je pričvršćen elastični češalj 5 izrađen od nehrđajućeg čelika (korozijski postojani čelik). Rešetka od nehrđajućeg čelika 6 je učvršćena zajedno sa čeličnom pločom 7 pod uglom koji može iznositi 70%. Na vrhu čelične ploče nalazi se stabilni češalj 4, a ima namjenu da odstrani strana tijela u kanal 13. U skladu s pronalaskom, obezbjeđena je slobodna rotacija češlja 5 i uspješno čišćenje stabilne rešetke od finih nečistoća kao što su lišće, trava, manji komadi drveta, PVC posude i si. Na isti lančanik moguće je ugraditi više češljeva što bi olakšalo sam postupak i pojačalo ukupan efekat. Nosač 12 ujedno služi i za regulaciju zategnutosti lanca. Kompletan sistem omogućuje nesmetano pokretanje mehanizma koji se odvaja preko elektromotora 1, i zupčastog prenosioca 15, zupčanika 2, spojnice 8, osovine 14 te kardanskog vratila 9.

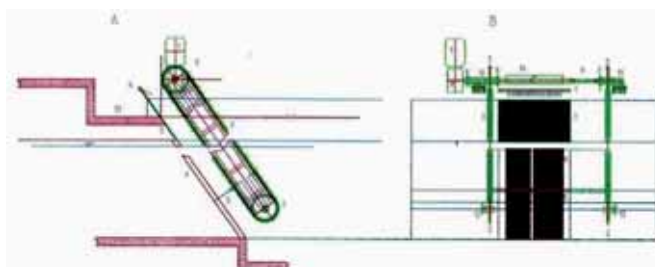

(21) **BA P153108A** (22) 2015-12-02

(43) 2017-06-30

(26) BS

(51) **A24F 13/18**

(75) TOPIĆ, Ejub

Dr. Ferhata Bećirbegovića 8D, 71000

Sarajevo

BA

(54) **SAMOGASEĆA STOLNA PEPELJARA**

(57)

Samogaseća stolna pepeljara prema izumu zasniva se na posebno koncipiranoj novoj izvedbi prema kojoj se gašenje opuška odvija usljed nedostatka kisika u zatvorenom prostoru pepeljare između komora okretnog transportera opuška i spremnika pepeljare. Nakon odlaganja prvog opuška (8.1) u prihvatnu komoru (8.3) djelovanjem na potisnu polugu (1.6) u momentu njenog otpuštanja će se prvi opušak (8.1) zajedno prihvatnom komorom (8.3) automatski okrenuti za 120 stepeni prema unutrašnjosti pepeljare čime se komora (8.3) i prvi opušak (8.1) zatvore tijelom nosača pepeljare (2.1) i počinje proces gašenja opuška zbog nedostatka kisika. Nakon odlaganja drugog opuška (8.2) u prihvatnu komoru (8.5) djelovanjem na potisnu polugu (1.6) u momentu njenog otpuštanja će se drugi opušak (8.2) zajedno sa komorom (8.5) automatski okrenuti za 120 stepeni čime počinje njegovo gašenje. Istovremeno će se prvi opušak (8.1) zajedno sa komorom (8.3) automatski okrenuti za 120 stepeni čime će prvi opušak (8.1) biti izbačen u spremnik pepeljare (1.1) gdje će se dovršiti njegovo gašenje.

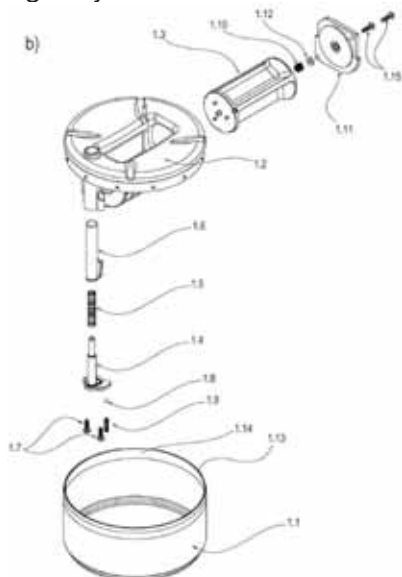
(21) **BA P153109A** (22) 2015-12-04

(43) 2017-06-30

(26) SR

(71) KAURIN, Zoran

Ul. Nikole Tesle 32, 78252 Trn-Laktaši

BA

(72) KAURIN, Zoran

Ul. Nikole Tesle 32, 78252 Trn-Laktaši

BA

(54) **ZAJEDNIČKI TRANSFORMATOR ZA NAIZMJENIČNU STRUJU**

(57)

Zajednički transformator može transformisati 12 Hz struju jer postoji izvod za primarni kalem za R fazu (43), S fazu (39), T fazu (33), izvod za kalemove sekundara R faze (37), S faze (35) i T faze (34) 12 Hz struje. Zajednički transformator može transformisati 25 Hz struju jer postoji primarni kalem za R fazu 12 Hz struje (18) serijski namotan kalem za višu frekvenciju R faze (17), primarni kalem S faze 12 Hz struje (21) serijski namotan kalem za višu frekvenciju S faze (20), primarni kalem T faze 12 Hz struje (24) i serijski namotan kalem za još višu frekvenciju T faze (23), izvod primara za 25 Hz struju R faze (41), izvod primara za 25 Hz struju S faze (39), izvod primara za 25 Hz struju T faze (33), postoje sekundarni kalemovi za 25 Hz struju: R faze 12 Hz struje (3) i serijski namotan kalem za višu frekvenciju R faze (2), S faze 12 Hz struje (6) i serijski namotan kalem za višu frekvenciju S faze (5), T faze 12 Hz struje (9) i serijski namotan kalem za višu frekvenciju T faze (8), izvodi sekundarnih kalemova R faze (40), izvod sekundarnog kalemova S faze (35) i izvod sekundarnog kalemova T faze (34).

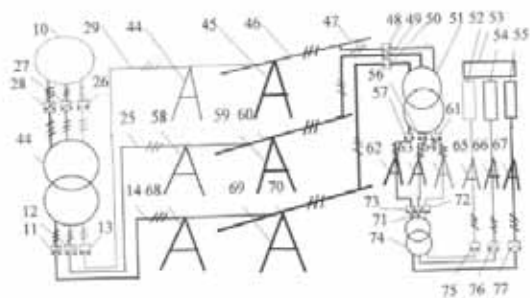

(21) **BAP153110A** (22) 2015-12-04

(43) 2017-06-30

(26) SR

(71) KAURIN, Zoran

Ul. Nikole Tesle 32, 78252 Trn-Laktaši

BA

(72) KAURIN, Zoran

Ul. Nikole Tesle 32, 78252 Trn-Laktaši

BA

**(54) POSEBNI TRANSFORMATORI ZA
NAIZMJENIČNU STRUJU**

(57)

Sinhroni generator (1) kad se stvore uslovi proizvodi 50Hz struju, ta struja prolazi kroz prekidače (2) pa se transformiše u 50 Hz pristupnom transformatoru (3) ide dalje kroz vodove 50 Hz struje (4) ka potrošačima. Sinhroni generator (1) kad se stvore uslovi proizvodi 25Hz struju, ta struja prolazi kroz prekidače (17) pa se transformiše u 25 Hz pristupnom transformatoru(20) ide dalje kroz vodove 25 Hz struje (23) ka potrošačima. Sinhroni generator (1) kad se stvore uslovi proizvodi 12Hz struju, ta struja prolazi kroz prekidače(18) pa se transformiše u 12 Hz pristupnom transformatoru(19) ide dalje kroz vodove 12 Hz struje (22) ka potrošačima.

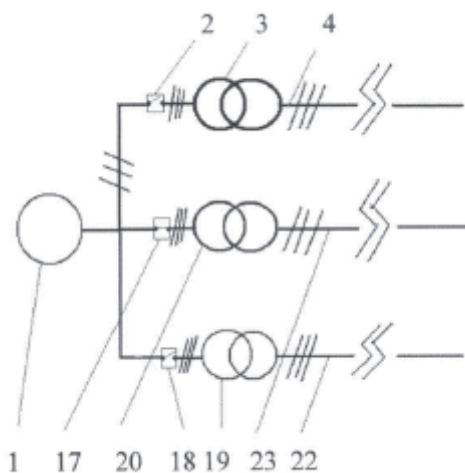
(21) **BAP153111A** (22) 2015-12-10

(43) 2017-06-30

(26) BS

(51) **B65D**

(75) ARNAUT, Ramiz

Mikelje Tešića br. 33 Tuzla

BA

**(54) UREĐAJ ZA EFIKASNJE PODIZANJE
SANDUKA/CISTERNE ŽELJEZNIČKIH
VAGONA SA OKRETNIM POSTOLJEM
Y25**

(57)

Sušтина pronalaska sastoji se u tome što se podizanje sanduka vagona opremljenim sa okretnim postoljem Y25 vrši oslanjanjem hidraulične dizalice na uređaj za efikasnije podizanje vagona koji kuplovanjem sa nosivom konstrukcijom okretnog postolja predstavlja jedinstvenu krutu cjelinu dimenzionisanu da preko hidraulične dizalice primi opterećenje sanduka i isto prenese na osovinske slogove - na željezničku šinu . Uređajem je eliminisan faktor nosivosti podloge (rastresito tlo u dosadašnjem stanju tehnike), također je eliminisan "jalov rad" i vrlo naporan i dugotrajan rad na podizanju vagona. Konstruktivno uređaj je vrlo kompaktan , lako prenosiv i mobilan te je njegova upotreba univerzalna, odnosno višestruko efikasnija od korištenja postojećeg stanja tehnike. Ovim pronalaskom se vrši vrlo efikasna zamjena opruga bočnih klizača kao i zamjena samih bočnih klizača (list 3), uloška okretno šolje, centralnog svornjaka itd.

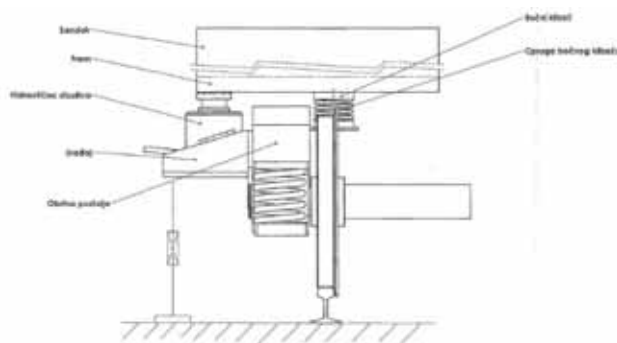

(21) **BAP153112A** (22) 2015-12-18

(43) 2017-06-30

(75) ČAVAR, Anto
H. Čemerlića 25, 71000 Sarajevo
BA

(54) **MEHANIZAM ZA POBOLJŠANJE
SIGURNOSTI U SAOBRAĆAJU**

(57)

Sistem za povećanje bezbjednosti u saobraćaju je takav sistem koji omogućuje veću bezbjednost u saobraćaju, koji se sastoji od opštih dijelova koji se nalaze na tržištu, čiji izbor zavisi od implementatora patenta, te je neobično važno da se ovaj patent prihvati jer bi njegovom primjenom bio u mnogome smanjen broj ljudskih žrtava i veličina materijalne štete koja nastaje iz neobavještenosti vozača koji učestvuju u saobraćaju. Podaci o opasnosti i procentu te opasnosti bi bili vrlo korisni za sve učesnike u saobraćaju i samim tim za automobilsku industriju.

INDEKS PREMA RASTUĆEM BROJU PRIJAVE PATENATA
INDEKS PREMA RASTUĆEM BROJU PRIJAVE PATENATA
ИНДЕКС ПРЕМА РАСТУЋЕМ БРОЈУ ПРИЈАВЕ ПАТЕНАТА

REGISTARSKI BROJ PRIJAVE PATENATA
REGISTRACIJSKI BROJ PRIJAVE PATENATA
РЕГИСТАРСКИ БРОЈ ПРИЈАВЕ ПАТЕНАТА

BAR153092A

BAR153100A

BAR153101A

BAR153103A

BAR153104A

BAR153106A

BAR153107A

BAR153108A

BAR153109A

BAR153110A

BAR153111A

BAR153112A

INDEKS PREMA MKP / INDEKS PREMA MKP / ИНДЕКС ПРЕМА МКП

KLASIFIKACIJSKA OZNAKA PRIJAVE PATENTA
PREMA MKP

REGISTARSKI BROJ PRIJAVE
PATENTA

A23B 7/12	BAP153106A
A23N 12/08	BAP153092A
A24F 13/18	BAP153101A
A24F 13/18	BAP153103A
A24F 13/18	BAP153104A
A24F 13/18	BAP153108A
B65D	BAP153111A
F03D 1/00	BAP153100A
F03D 7/00	BAP153100A

INDEKS PREMA NOSIOCIMA PRIJAVE PATENTA INDEKS PREMA NOSITELJIMA PRIJAVE PATENTA ИНДЕКС ПРЕМА НОСИОЦИМА ПРИЈАЈВЕ ПАТЕНТА

ARNAUT, Ramiz	BAP153111A
BENKOVIĆ, Joža	BAP153106A
ČAVAR, Anto	BAP153112A
KARIĆ, Mirsad	BAP153107A
KAURIN, Zoran	BAP153109A BAP153110A
MUSAEFENDIĆ, Fadil	BAP153100A
SMAJLOVIĆ, Abdulah	BAP153092A
TOPIĆ, Ejub	BAP153101A BAP153103A BAP153104A BAP153108A

RJEŠENJA O PATENTU / RJEŠENJA O PATENTU РЈЕШЕЊА О ПАТЕНТУ

(11) **BAP062419** (45) 2017-06-30
 (21) BAP062419A (22) 2006-04-20
 (31) PCT/IT2003/000653 (32) 2003-10-22 (33) IT
 (86) IT2003/000653 2003-10-22
 (87) 2005/038143A 2005-04-28

(51) **E01F 7/04**

(73) OFFICINE MACCAFERRI S.p.A.
 Via Agresti, 6, 40123 Bologna
 IT

(72) FERRAILOLO, Francesco
 Via Gandolfi, 58, 40050 Ca' de' Fabbri,
 Bologna
 IT

(54) **ZAŠTITNA ŽIČANA MREŽA ZAŠTITNA
 STRUKTURA KONSTRUISANA POMOĆU
 MREŽE I UPOTREBA ZAŠTITNE ŽIČANE
 MREŽE ZA KONSTRUISANJE ZAŠTITNE
 STRUKTURE**

(57)

Zaštitna žičana mreža koja sadrži niz longitudinalnih žica (12) postavljenih jedne pored drugih i svaka međusobno spojena sa najmanje jednom odgovarajućom susednom longitudinalnom žicom (12), naznačena time da dalje sadrži jednu ili više longitudinalnih metalnih kablova (14) svaki međuspojen ili međupovezan sa najmanje jednom susednom longitudinalnom žicom (12).

(11) **BAP062429** (45) 2017-06-30
 (21) BAP062429A (22) 2006-05-03
 (31) 60/507,810 (32) 2003-10-01 (33) US
 (86) US2004/033058 2004-09-30

(87) 2005/032513A 2005-04-14

(51) **A61K 9/16, A61K 9/28, A61K 47/32,
 A61K 47/38, A61K 47/14, A61K 31/4439**

(73) Takeda GmbH
 Byk-Gulden-Straße 2, 78467 Konstanz
 DE

(72) FAWZI, Mahdi
 1 Dukes Court Drive, Morristown, NJ 07960
 US
 HASAN, Sumon, A.
 20 Midway Drive, Monroe, NY 10950
 US
 NAGI, Arwinder
 9 Locust Drive, Thiells, NY 10984
 US
 SAUNDERS, Richard, William
 4 Woods Drive, Palisades, NY 10964
 US
 SHAH, Syed, M.
 1 Ora Court Drive, East Hanover, NJ 07936
 US
 SINGH, Shailesh
 4 Northlyn Court, Bardonia, NY 10954
 US
 TATAPUDY, Hanumantharao
 69 Lonergan Drive, Suffern, NY 10901
 US
 VENKATA RAMANA RAO, Sripriya
 1006 Woodbridge Commons Way, Iselin, NJ
 09930
 US

(54) **VIŠEČESTIČNE FORMULACIJE
 PANTOPRAZOLA**

(57)

Višečestični pantoprazol koji ima smanjeno oslobađanje pod gastričnim uslovima i brzo oslobađanje pri neutralnom pH, gde svaka pomenuta višečestična supstanca se sastoji od: sferoidnog jezgra koje sadrži, u odnosu na suvo neobloženo jezgro tež/tež, 25 do 30% mikrokristalne celuloze, 4 do 6 % polisorbata 80, 14 do 16% krospovidona, 0.5 do 2% hipromeloze 2208, 5 do 8 natrijum karbonata i oko 45% pantoprazol natrijum seskvihidrata; inicijalni izolacioni sloj na sferoidnom jezgru; i entero oblogu na inicijalno zatopljenom sloju.

OBJAVA PROŠIRENIH EVROPSKIH PATENATA UPISANIH U REGISTAR PATENATA
OBJAVA PROŠIRENIH EUROPSKIH PATENATA UPISANIH U REGISTAR PATENATA
ОБЈАВА ПРОШИРЕНИХ ЕВРОПСКИХ ПАТЕНАТА УПИСАНИХ У РЕГИСТАР ПАТЕНАТА

(11) **BA/EP2024329**(21) **E01273** (22) 2013-10-23

(26) SR

(31) 06114185 (32) 2006-05-18 (33) EP
(96) 07729254 2007-05-17

(97) 2009-02-18

(51) **C07C 311/08 (2006.01), C07C 311/09 (2006.01), C07C 311/13 (2006.01), C07C 311/14 (2006.01), C07C 311/21 (2006.01), C07C 311/29 (2006.01), C07D 277/46 (2006.01), C07D 333/34 (2006.01), A61K 31/18 (2006.01), A61P 11/00 (2006.01)**

(73) Dompé farmaceutici S.p.A.
Via S. Martino della Battaglia, 12, I-20122
Milano (MI)
IT

(72) ALLEGRETTI, Marcello
67100 L'Aquila
IT
BERTINI, Riccardo
67100 L'Aquila
IT
BIZZARRI, Cinzia
67100 L'Aquila
IT
CESTA, Maria Candida
67100 L'Aquila
IT
ARAMINI, Andrea
67100 L'Aquila
IT
MORICONI, Alessio
67100 L'Aquila
IT

(54) **(2R)-2-[(4-SULFONIL)AMINOFENIL]PROPANAMIDI I FARMACEUTSKI PRIPRAVCI KOJI IH SADRŽAVAJU**

(57)

1. Derivati (2R)-2-fenilpropanamida formule (I):

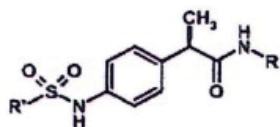

I

i njihove farmaceutske prihvatljive soli,

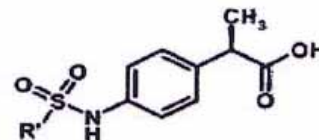

gde

R je odabran od

H, OH, C₁-C₅-alkila, C₃-C₆-cikloalkila, C₂-C₅-alkenila, C₁-C₅-alkoksi grupe i fenila;

-heteroaril grupe odabrane od nesupstituisanog pirola, tiofena, furana, indola, imidazola, tiazola, oksazola, piridina i primidina;

-ostatka formule ---CH₂-CH₂-O-(CH₂-CH₂O)ⁿR", gde R" je H ili C₁-C₂-alkil, i gde je n okrugli broj od 0 do 2;

ili je R, zajedno sa NH grupom sa kojom je uparen, radikalna grupa primarnih amida prirodnih amino kiselina kao što su (2S)-2-aminopropanamid, (2S)-2-amino-3-fenilpropanamid, (2S)-2-amino-3-hidroksiopropanamid, (2S)-2-amino-3-karboksiopropanamid, (2S)-2,6-diaminoheksanamid;

R' je odabran od

-linearnog ili razgranatog C₁-C₅-alkila, C₃-C₆-cikloalkila, C₂-C₅-alkenila ili trifluorometila;-nesupstituisanog ili supstituisanog fenila sa grupom odabranom od halogena, C₁-C₄-alkila, C₁-C₄-alkoksi grupe, trifluorometila;

-nesupstituisanog benzila;

-heteroarilne grupe odabrane od nesupstituisanog piridina, pirimidina, pirola, tiofena, furana, indola, tiazola i oksazola;

i sledećih jedinjenja formule (I):

-(2R)-2-{4-(izopropilsulfonil)amino}fenil)-N-[4-(trifluorometil)-1,3-tiazol-2-il]propanamid i

-(2R)-2-{4-[(2-hlorofenil)sulfonil]amino}fenil)-N-[4-(trifluorometil)-1,3-tiazol-2-il]propanamid.

Broj ostalih patentnih zahtjeva: 9

(11) BA/EP2134374(21) **E01360** (22) 2014-02-20(31) PD20070088 (32) 2007-03-14 (33) IT
07106119 2007-04-13 EP

(96) 08717840 2008-03-14

(97) 2009-12-23

(51) **C12N 15/113 (2010.01), C12Q 1/68 (2006.01), C12N 15/11 (2006.01), G01N 33/50 (2006.01), A61P 35/00 (2006.01)**(73) BIONSIL S.R.L. IN LIQUIDAZIONE
Via Giuseppe Mazzini 2, 20123 Milano
IT(72) LAVITRANO, Marialuisa
I-20129 Milano
IT
GRASSILLI, Emanuela
I-20052 Monza
IT
HELIN, Kristian
DK-2920 Charlottenlund
DK**(54) INHIBITORI BTK ZA LEČENJE
EPITELNIH TUMORA REZISTENTNIH NA
HEMOTERAPIJSKE LEKOVE**

(57)

Izolovani protein, **naznačen time**, što ima
aminokiselinsku sekvencu SEQ ID NO:2 koja je kod
za izoformu proteina BTK.

Broj ostalih patentnih zahtjeva: 7

(11) BA/EP1919979(21) **E01399** (22) 2014-04-10(31) 710890 P (32) 2005-08-25 (33) US
720454 P 2005-09-27 US
811469 P 2006-06-07 US

(96) 06777076 2006-08-25

(97) 2008-05-14

(51) **A61K 31/765 (2006.01), A61P 17/00 (2006.01), A61P 35/00 (2006.01), A61P 19/00 (2006.01), A61P 25/00 (2006.01), C08G 61/12 (2006.01), C08G 73/06 (2006.01), A61K 47/48 (2006.01)**(73) Creabilis Therapeutics S.P.A.
10010 Colleretto Giacosa
IT(72) TRAVERSA, Silvio
I-10010 Palazzo Canavese
IT
BAGNOD, Raffaella
I-10012 Bollengo
IT
BARONE, Domenico
I-10129 Torino
IT
BERTARIONE RAVA ROSSA, Luisa
I-10018 Pavone Canavese(TO)
IT
FUMERO, Silvano
I-10015 Ivrea
IT
MAINERO, Valentina
I-10015 Ivrea
IT
MARCONI, Alessandra
I-42100 Reggio Emilia
IT
ODERDA, Cecilia
CH-1222 Vézenaz
CH
PINCELLI, Carlo
I-41049 Sassuolo
IT
LORENZETTO, Chiara
I-10068 Villafranca Piemonte
IT
BECCARIA, Luca
I-10015 Ivrea (TO)
IT

(54) **POLIMERI KONJUGATA K-252A I
NJEGOVI DERIVATI**

(57)

1. Polimer konjugata jedinjenja indolokarbazola opšte formule (I):

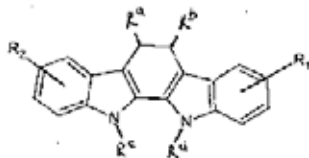

Formula (I)

gdje R^a i R^b su nezavisno vodonik ili organski ostatak izabran iz grupe koja se sastoji od supstituisanog ili nesupstituisanog nižeg alkila, supstituisanog ili nesupstituisanog nižeg alkenila, supstituisanog ili nesupstituisanog nižeg alkinila, hidroksija, nižeg alkoksija, karboksija ili alkoksikarbonila; ili

R^a i R^b zajedno čine 5-7-članu cikličnu strukturu spojenu direktno na strukturu jezgre indolo[2,3-a]karbazola, koja sadrži 0, 1 ili 2 heteroatoma i opciono sadrži karbonil grupu a ciklična struktura je nesupstituisana ili supstituisana najmanje jednom grupom supstituenata izabranom iz grupe karbonila ili W_1 ili W_2 i gdje ako heteroatomski član ciklične strukture je atom azot je supstituisan ostatkom R_3 ; i gdje R^c i R^d su

- (a) nezavisno vodonik ili organski ostatak izabran iz grupe koja se sastoji od supstituisanog ili nesupstituisanog nižeg alkila, supstituisanog ili nesupstituisanog nižeg alkenila, supstituisanog ili nesupstituisanog nižeg alkinila, hidroksija, nižeg alkoksija, karboksija ili alkoksikarbonila; ili

jedan od R^c i R^d je izabran iz vodonika, supstituisanog ili nesupstituisanog nižeg alkila i hidroksija, dok neki drugi R^c i R^d je 3-7-člani ciklični udio, gdje je ciklični udio nesupstituisan ili supstituisan najmanje jednom funkcionalnom grupom pogodnom za konjugaciju polimernog udjela, ili

- (b) R^c i R^d zajedno čine 3-7-člani ciklični udio, gdje je ciklični udio nesupstituisan ili supstituisan najmanje jednom funkcionalnom grupom pogodnom za konjugaciju polimernog udjela, i gdje R^1 i R^2 su isti ili različiti ostaci i svaki je nezavisno izabran iz grupe koja se sastoji

od:

- (a) vodonika, halogena, supstituisanog ili nesupstituisanog nižeg alkila, supstituisanog ili nesupstituisanog nižeg alkenila, supstituisanog ili nesupstituisanog nižeg alkinila, hidroksija, nižeg alkoksija, karboksija, nižeg alkoksikarbonila, akila, nitra, karbamoila, nižeg alkilaminokarbonila, $-NR^5R^6$, gdje su R^5 i R^6 svaki nezavisno izabrani iz vodonika, supstituisanog ili nesupstituisanog nižeg alkila, supstituisanog ili nesupstituisanog nižeg alkenila, supstituisanog ili nesupstituisanog nižeg alkinila, supstituisanog ili nesupstituisanog arila, supstituisanog ili nesupstituisanog heteroarila, supstituisanog ili nesupstituisanog aralkila, supstituisanog ili nesupstituisanog nižeg alkilaminokarbonila, supstituisanog ili nesupstituisanog nižeg arilaminokarbonila, alkoksikarbonila, karbamoila, akila ili R^5 i R^6 su kombinovani sa atomom azota iz heterociklične grupe,

- (b) $-(CO(CH_2)_jR^4)$, gdje j je 1 do 6, a R^4 je izabran iz grupe koja se sastoji od

(i) vodonika, halogena, $-N_3$,

(ii) $-NR^5R^6$, gdje R^5 i R^6 su kao

što je definisano naprijed,

(iii) $-SR^7$, gdje je R^7 izabran iz

grupe koja se sastoji od vodonika, supstituisanog ili nesupstituisanog nižeg alkila, supstituisanog ili nesupstituisanog nižeg alkenila, supstituisanog ili nesupstituisanog nižeg alkinila, supstituisanog ili nesupstituisanog arila, supstituisanog ili nesupstituisanog heteroarila, supstituisanog ili nesupstituisanog aralkila, $-(CH_2)_aCO_2R^{10}$ (gdje a je 1 ili 2, a gdje je R^{10} izabran iz grupe koja se sastoji od vodonika i supstituisanog ili nesupstituisanog nižeg alkila,) i $-(CH_2)_aCO_2NR^5R^6$,

(iv) $-OR^8$, $-OCOR^8$, gdje

je R^8 izabran iz vodonika, supstituisanog ili nesupstituisanog nižeg alkila, supstituisanog ili nesupstituisanog nižeg alkenila, supstituisanog ili nesupstituisanog nižeg alkinila, supstituisanog ili nesupstituisanog arila, supstituisanog ili nesupstituisanog heteroarila

- (c) $-(CH(OH)(CH_2)_jR^4)$, gdje j i R^4 su kao što je definisano naprijed;

(d) $-(CH_2)_dCHR^{11}CO_2R^{12}$ ili $-(CH_2)_dCHR^{11}CONR^5R^6$, gdje d je 0 do 5, R^{11} je vodonik, $-CONR^5R^6$, ili $-CO_2R^{13}$, gdje R^{13} je vodonik ili supstituisani ili nesupstituisani niži alkil, a R^{12} je vodonik ili supstituisani ili nesupstituisani niži alkil;

- (e) $-(CH_2)_kR^{14}$ gdje k je 2 do 6 a R^{14} je halogen,

supstituisani ili nesupstituisani aril, supstituisani ili nesupstituisani heteroaril, $-\text{COOR}^{15}$, $-\text{OR}^{15}$, (gdje R^{15} je vodonik, supstituisani ili nesupstituisani niži alkil, supstituisani ili nesupstituisani niži alkenil, supstituisani ili nesupstituisani niži alkinil, supstituisani ili nesupstituisani aril, supstituisani ili nesupstituisani heteroaril ili akil), $-\text{SR}^7$ (gdje je R^7 kao što je definisano naprijed), $-\text{CONR}^5\text{R}^6$, $-\text{NR}^5\text{R}^8$ (gdje R^5 i R^6 su kao što je definisano naprijed) ili $-\text{N}_3$;

(f) $-\text{CH}=\text{CH}(\text{CH}_2)_m\text{R}^{16}$, gdje m je 0 do 4, a R^{16} je vodonik, supstituisani ili nesupstituisani niži alkil, supstituisani ili nesupstituisani niži alkenil, supstituisani ili nesupstituisani niži alkinil, supstituisani ili nesupstituisani aril, supstituisani ili nesupstituisani heteroaril, $-\text{COOR}^{15}$, $-\text{OR}^{15}$ (gdje je R^{15} kao što je definisano naprijed) $-\text{CONR}^5\text{R}^6$ ili $-\text{NR}^5\text{R}^6$ (gdje R^5 i R^6 su kao što je definisano naprijed);

(g) $-\text{CH}=\text{C}(\text{CO}_2\text{R}^{12})_2$, gdje je R^{12} kao što je definisano naprijed;

(h) $-\text{C}\equiv\text{C}(\text{CH}_2)_n\text{R}^{16}$, gdje n je 0 do 4 a R^{16} je kao što je definisano naprijed;

(i) $-\text{CH}_2\text{OR}^{22}$, gdje R^{22} je tri-niži alkil silil gdje su tri niže alkilne grupe iste ili različite ili gdje R^{22} ima isto značenje kao R^3 ;

(j) $-\text{CH}(\text{SR}^{23})_2$ i $-\text{CH}_2-\text{SR}^7$ u kojem R^{23} je niži alkil, niži alkenil ili niži alkinil i gdje je R^7 kao što je definisano naprijed; i

R^3 je vodonik, halogen, akil, karbamoil, supstituisani ili nesupstituisani niži alkil, supstituisani ili nesupstituisani alkenil, supstituisani ili nesupstituisani niži alkinil ili amino; i

W^1 i W^2 su nezavisno vodonik, hidroksi ili W^1 i W^2 zajedno čine kiseonik;

ili njihove farmaceutski prihvatljive soli,

naznačeno time da jedinjenje formule (I) ima najmanje jednu funkcionalnu grupu za koju je polimerni udio spojen,

gdje je najmanje jedna funkcionalna grupa za koju je polimerni udio spojen izabrana iz hidroksija, supstituisanog ili nesupstituisanog nižeg alkila, nižeg alkoksija, karboksija, alkoksikarbonila, aminoa, nižeg alkilaminoa, nižeg alkilaminokarbonila i/ili oksim grupe

i
gdje se termin "niži alkil" kada se koristi sam ili u kombinaciji sa drugim grupama odnosi na linearno lančanu ili razgranatu alkilnu grupu koja sadrži od 1-6 atoma ugljenika, termin "niži alkenil" odnosi na C_2 - C_6 alkenil grupu koja može biti linearno lančana ili razgranata i može biti u Z ili E obliku,

termin "niži alkinil" odnosi na C_2 - C_6 -alkinil grupu koja može biti linearno lančana ili razgranata, a termin "niži alkoksi" se odnosi na alkoksi grupu koja sadrži od 1 do 6 atoma ugljenika.

Broj ostalih patentnih zahtjeva: 33

(11) **BA/EP2519504**

(21) **E01404** (22) 2014-04-14

(26) HR

(31) 09180895 (32) 2009-12-29 (33) EP
(96) 10798129 2010-12-28

(97) 2012-11-07

(51) **C07D 215/48 (2006.01), C07D 401/12 (2006.01), C07D 407/12 (2006.01), C07D 409/12 (2006.01), C07D 413/12 (2006.01), C07D 417/12 (2006.01), A61K 31/4709 (2006.01), A61P 31/10 (2006.01)**

(73) Polichem SA
1526 Luxembourg
LU

(72) GAGLIARDI, Stefania
I-20059 Vimercate (MB)
IT
DEL SORDO, Simone
I-24047 Treviglio (BG)
IT
MAILLAND, Federico
CH-6900 Lugano
CH
LEGORA, Michela
I-22070 Appiano Gentile (CO)
IT

(54) **NOVI SEKUNDARNI DERIVATI
8-HIDROKSIKINOLIN - 7 -
KARBOKSAMIDA**

(57)

Spoj, **naznačen time** što se bira iz skupine koju čine:

8-hidroksi-*N*-(1,1-dioksidotetrahidrotien-3-il) kinolin-7-karboksamid;

8-hidroksi-*N*-(tetrahydro-2*H*-piran-4-il)kinolin-7-karboksamid;

8-hidroksi-*N*-(4-morfolinofenil)kinolin-7-karboksamid;

8-hidroksi-*N*-(tiazol-2-il)kinolin-7-karboksamid;
 8-hidroksi-*N*-(izoksazol-3-il)kinolin-7-karboksamid;
 8-hidroksi-*N*-((5-metilpirazin-2-il)metil)kinolin-7-karboksamid;
 8-hidroksi-*N*-((1-metil-1*H*-imidazol-2-il)metil)kinolin-7-karboksamid;
 8-hidroksi-*N*-((4-feniltiazol-2-il)metil)kinolin-7-karboksamid;
 8-hidroksi-*N*-(piridin-4-ilmetil)kinolin-7-karboksamid;
 8-hidroksi-*N*-(2,3-dihidrobenzo[*b*][1,4]dioksin-6-il)kinolin-7-karboksamid;
 8-hidroksi-*N*-(4-(dimetilamino)benzil)kinolin-7-karboksamid;
 8-hidroksi-*N*-(4-bromobenzil)kinolin-7-karboksamid;
 8-hidroksi-*N*-(benzo[*d*]tiazol-2-ilmetil)kinolin-7-karboksamid;
 8-hidroksi-*N*-(4-morfolinobenzil)kinolin-7-karboksamid;
 8-hidroksi-*N*-((4-metiltiazol-2-il)metil)kinolin-7-karboksamid;
 8-hidroksi-*N*-(piridin-2-ilmetil)kinolin-7-karboksamid;
 8-hidroksi-*N*-(4-(1*H*-1,2,4-triazol-1-il)fenil)kinolin-7-karboksamid;
 8-hidroksi-*N*-((5-metilizoksazol-3-il)metil)kinolin-7-karboksamid.

Broj ostalih patentnih zahtjeva: 1

(11) **BA/EP2429995**

(21) **E01405** (22) 2014-04-15

(26) SR

(31) 178677 P (32) 2009-05-15 (33) US
 318413 P 2010-03-29 US

(96) 10719758 2010-05-12

(97) 2012-03-21

(51) **C07D 213/76 (2006.01),
 A61K 31/4418 (2006.01),
 A61P 9/00 (2006.01)**

(73) Novartis AG
 4056 Basel
 CH

(72) CHAMOIN, Sylvie
 CH-4002 Basel
 CH
 HU, Qi-Ying
 Cambridge, Massachusetts 02139
 US
 PAPILLON, Julien
 Cambridge, Massachusetts 02139
 US

(54) **ARIL-PIRIDIN KAO INHIBITORI
 ALDOSTERON SINTAZE**

(57)

Jedinjenje formule I':

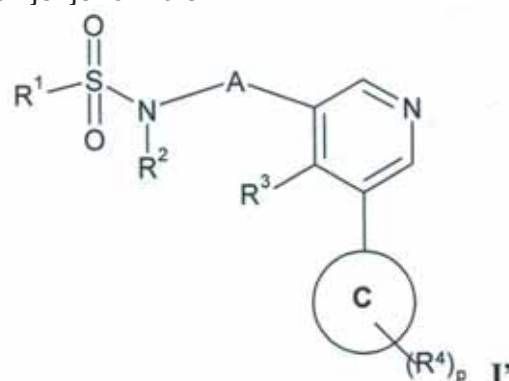

ili njena farmaceutski prihvatljiva so, naznačen time, što

A predstavlja -CHR⁵-;

prsten C predstavlja fenil ili 5- ili 6-očlani heteroaril;

R¹ je C₁₋₇ alkil, haloalkil, C₃₋₇ cikloalkil, C₆₋₁₀ aril, C₆₋₁₀ aril-C₁₋₇ alkil, C₆₋₁₀ ariloksi-C₁₋₇ alkil, heteroaril ili heterociklil u kojoj alkil, aril, heteroaril, heterociklil po slobodnom izboru mogu da budu supstituisani

sa 1 do 5 R⁷;

gde R² predstavlja H, C₁₋₇alkil, halo-C₁₋₇alkil, C₃₋₇cikloalkil, C₃₋₇cikloalkyl-C₁₋₇alkil, hidroksi-C₁₋₇alkil, C₁₋₇alkil-OC(O)C₁₋₇alkil, C₁₋₇alkoksi-C₁₋₇alkil, heteroaril, heterocikil, ili C₆₋₁₀aril; gde su aril i heteroaril po slobodnom izboru supstituisani sa hidroksi, C₁₋₇alkoksi, C₁₋₇alkil, halo-C₁₋₇alkil, halo, CN ili C₃₋₇cikloalkil;

gde R³ predstavlja H, halo, C₁₋₇alkil, halo-C₁₋₇alkil, C₃₋₇cikloalkil, cijano, C₁₋₇alkoksi, hidroksi, nitro, -NH₂, -NH(C₁₋₇alkil) ili -N(C₁₋₇alkil)₂;

gde je svaki R⁴ nezavisno odabran iz grupe koju čine halo, C₁₋₇alkil, halo-C₁₋₇alkil, C₃₋₇cikloalkil, cijano, -NH₂, -NH(C₁₋₇alkil), -N(C₁₋₇alkil)₂, C₁₋₇alkoksi, halo-C₁₋₇alkoksi, hidroksi, karboksi, nitro, sulfonil, sulfamoil, sulfonamido, C₆₋₁₀aril, heterociklil, C₆₋₁₀ariloksi, heterocikliloksi, -SH, -S-C₁₋₇alkil, -C(O)O-C₆₋₁₀aril, -C(O)O-heterociklil, -C(O)O-heteroaril, -C(O)NR²-C₁₋₇alkil, -C(O)NR²-C₆₋₁₀aril, -C(O)NR²-heteroaril, -C(O)NR²-heterociklil, -NR²C(O)-C₁₋₇alkil, -NR²C(O)-C₆₋₁₀aril, -NR²C(O)-heteroaril, -NR²C(O)-heterociklil, -OC(O)-C₁₋₇alkil, -OC(O)-C₆₋₁₀aril, -OC(O)-heteroaril i -OC(O)-heterociklil; gde je R⁴ po slobodnom izboru supstituisan sa 1 do 5 R⁷; ili

dve susedne R⁴ grupe mogu da grade sa atomima za koje su spojeni fenil ili 5- ili 6-očlani heteroarilni prsten, u kojem je pomenuti fenil ili heteroarilni prsten po slobodnom izboru supstituisan sa 1 do 4 R⁸;

gde R⁶ predstavlja C₁₋₇alkil, C₃₋₇cikloalkil, halo-C₁₋₇alkil, heterociklil, heteroaril ili C₆₋₁₀aril;

gde je svaka od R⁷ nezavisno odabrana iz grupe koju čine halo, C₁₋₇alkil, C₃₋₇cikloalkil, C₁₋₇alkoksi, C₆₋₁₀ariloksi, heterociklil, C₆₋₁₀aril, heteroaril, CN i halo-C₁₋₇alkil;

gde je svaki R⁸ nezavisno odabran iz grupe koju čine halo, C₁₋₇alkil, halo-C₁₋₇alkil, C₁₋₇alkoksi, CN i halo-C₁₋₇alkoksi; ili

R² i R³; R¹ i R²; R¹ i R⁵; R¹ i R³; ili R² i R⁵ mogu da sa atomima za koju su spojeni grade 4- do 7-očlani heterociklil; ili

R³ i R⁵ mogu zajedno sa atomima za koji su spojeni da grade C₅₋₇cikloalkil; i

gde svaki heteroaril predstavlja monociklični aromatični prsten koji obuhvata 5 ili 6

atoma u prstenu koji su odabrani od atoma ugljenika i 1 do 5 heteroatoma, i

gde svaki heterociklil predstavlja monocikličnu zasićenu ili delimično zasićenu ali ne-aromatičnu grupu sa 4-7 atoma u prstenu odabranih od atoma ugljenika i 1 do 3 heteroatoma; i gde svaki od heteroatoma može da bude O, N ili S; i

p može da bude 0, 1, 2, 3, 4 ili 5, pod uslovom da prsten C zajedno sa dva susedne R⁴ grupe ne gradi 2-indol.

(11) **BA/EP1694363**

(21) **E01406** (22) 2014-04-16

(26) SR

(31) 530122 P (32) 2003-12-16 (33) US

(96) 04814802 2004-12-16

(97) 2006-08-30

(51) **A61K 47/48 (2006.01), C08G 65/08 (2006.01), A61P 25/36 (2006.01)**

(73) Nektar Therapeutics
San Francisco CA 94158
US

(72) BENTLEY, Michael, D.

Huntsville, AL 35801
US

VIEGAS, Tacey, X.
Madison, AL 35758
US

GOODIN, Richard, R.
Fayetteville, TN 37334
US

CHENG, Lin
Huntsville, AL 35803
US

ZHAO, Xuan
Huntsville, AL 35803
US

(54) **MENODISPERZNE SMEŠE PEGILISANOG NALOKSOLA**

(57)

Monodisperzna smeša, **naznačena time**, što sadrži jedinjenje odabrano iz grupe koja se sastoji od

6-CH₃-(OCH₂CH₂)₅-O-naloksola;

6-CH₃-(OCH₂CH₂)₆-O-naloksola; i

6-CH₃-(OCH₂CH₂)₇-O-naloksola;

ili farmaceutske prihvatljive soli istih, pri čemu je jedinjenje α-6 izomer, β-6 izomer ili mešavina α-6 i β-6 izomera.

(11) BA/EP2585437(21) **E01407** (22) 2014-04-17

(26) HR

(31) 355491 P (32) 2010-06-16 (33) US

(96) 11796396 2011-06-15

(97) 2013-05-01

(51) **C07D 213/70 (2006.01), C07D 401/04 (2006.01), C07D 241/18 (2006.01), A61K 31/44 (2006.01), A61K 31/444 (2006.01), A61K 31/4965 (2006.01), A61P 9/00 (2006.01), A61P 9/12 (2006.01), A61P 19/06 (2006.01), C07D 403/04 (2006.01), C07D 405/04 (2006.01), C07D 239/38 (2006.01), C07D 417/04 (2006.01)**

(73) Ardea Biosciences, Inc.
9390 Towne Centre Drive, San Diego,
California 92121
US

(72) OUK, Samedy
San Diego, CA 92121
US

GUNIC, Esmir
San Diego, CA 92129
US

VERNIER, Jean-Michel
San Diego, CA 92121
US

(54) SPOJEVI I PRIPRAVCI TIOACETATA, TE POSTUPCI UPORABE

(57)

1. Spoj sa formulom:

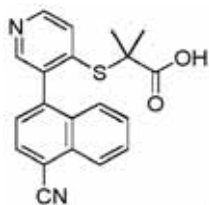

ili njegova farmaceutska prihvatljiva sol ili solvat.

Broj ostalih patentnih zahtjeva: 14

(11) BA/EP2121989(21) **E01409** (22) 2014-04-17

(26) SR

(31) 906943 P (32) 2007-03-13 (33) US

(96) 08742061 2008-03-11

(97) 2009-11-25

(51) **C12Q 1/68 (2006.01), G01N 33/574 (2006.01)**

(73) Amgen Inc.
Thousand Oaks, CA 91320-1799
US

(72) FREEMAN, Daniel
Newbury Park, CA 91320
US
JUAN, Todd
Newbury Park, CA 91320
US
RADINSKY, Robert
Thousand Oaks, CA 91362
US

(54) K-RAS MUTACIJE I TERAPIJA ANTI-EGFR ANTITELOM

(57)

Postupak za previđanje da li će pacijent koji pati od kolorektalnog kancera biti neresponsivan na tretman sa panitumumabom, naznačen time što sadrži određivanje prisustva ili odsustva

K-ras mutacije u tumoru navedenog pacijenta, pri čemu je K-ras mutacija izabrana od G12S, G12V, G12D, G12A, G12C i G12D; i pri čemu ako je K-ras mutacija prisutna, pacijent je predviđen da bude neresponsivan na tretman sa panitumumabom.

Broj ostalih patentnih zahtjeva: 5

(11) **BA/EP2331538**

(21) **E01410** (22) 2014-04-18

(26) SR

(31) 97291 P (32) 2008-09-16 (33) US
150826 P 2009-03-09 US

(96) 09792493 2009-09-14

(97) 2011-06-15

(51) **C07D 417/14 (2006.01),
A61K 31/4709 (2006.01),
A61P 31/12 (2006.01)**

(73) Boehringer Ingelheim International GmbH
55216 Ingelheim
DE

(72) BERKENBUSCH, Thilo
55216 Ingelheim
DE
BUSACCA, Carl Alan
Ridgefield, Connecticut 06877-0368
US
JAEGER, Burkhard
55216 Ingelheim
DE
VARSOLONA, Richard J.
Ridgefield, Connecticut 06877-0368
US

(54) **KRISTALNI OBLICI 2-TIAZOLIL-4-HINOLINIL-OKSI DERIVATA, SNAŽNI HCV INHIBITOR**

(57)

Natrijumova so jedinjenja slijedeće formule (1):

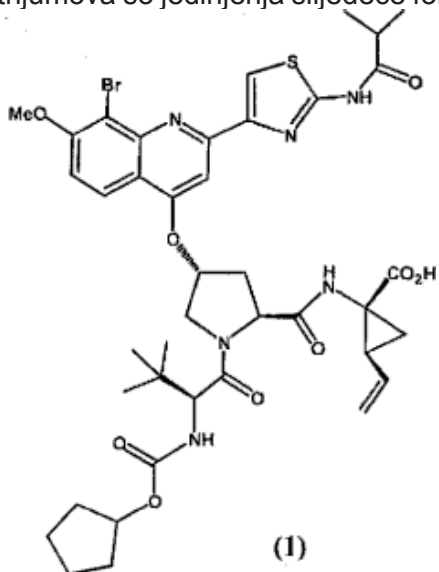

Broj ostalih patentnih zahtjeva: 10

(11) **BA/EP2379501**

(21) **E01411** (22) 2014-04-22

(26) HR

(31) 0807090 (32) 2008-12-17 (33) FR
(96) 09802171 2009-12-15

(97) 2011-10-26

(51) **C07D 207/46 (2006.01),
C07D 213/71 (2006.01),
C07D 401/12 (2006.01)**

(73) SANOFI
75008 Paris
FR

(72) BIGOT, Antony
F-75013 Paris
FR

(54) **POSTUPAK DOBIVANJA AKTIVIRANIH ESTERA**

(57)

Postupak dobivanja aktiviranog estera formule (I)

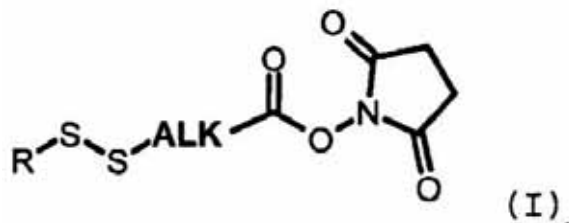

gdje je R nerazgranata ili razgranata (C₁-C₆)alkilna, arilna, heteroarilna, cikloalkilna ili heterocikloalkilna skupina, a Alk je nerazgranata ili razgranata (C₁-C₆)alkilenska skupina,

naznačen time što se navedeni postupak sastoji u reakciji dicikloheksilaminske soli P₁:

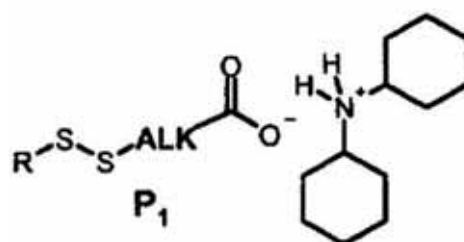

s disukcinimidil-karbonatom (DSC) u otapalu, gdje se dicikloheksilaminska sol *N*-hidroksisukcinimida

P,

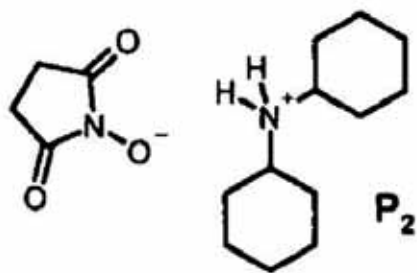

istaloži, a navedeno otapalo je keton.

Broj ostalih patentnih zahtjeva: 9

(11) **BA/EP2173891**

(21) **E01412** (22) 2014-04-23

(26) BS

(31) MI20071616 (32) 2007-08-03 (33) IT
(96) 08775319 2008-07-24

(97) 2010-04-14

(51) **C12P 33/00 (2006.01),
C07J 5/00 (2006.01),
A61K 31/573 (2006.01),
A61P 5/28 (2006.01)**

(73) Cassiopea S.p.A.
20020 Lainate (MI)
IT

(72) AJANI, Mauro
I-20020 Lainate
IT
MORO, Luigi
I-20020 Lainate
IT

(54) **ENZIMSKI POSTUPAK ZA PRIPREMU
KORTEKSOLON-17 ALFA-PROPIONATA
U FORMI KRISTALA III**

(57)

1. Postupak za pripremu korteksin-17 alfa-propionata u formi kristala III, gdje navedena forma kristala III ima karakteristike DRX spektra kako je to predstavljeno na Slici 7 ili Slikama 10 ili 13 i sa DSC spektrom kako je to predstavljeno na Slici 8 ili Slikama 11 ili 14 i sa IR spektrom predstavljenim na Slici 9 ili Slikama 12 ili 15, navedeni proces sadrži reakciju smjese iz formule II

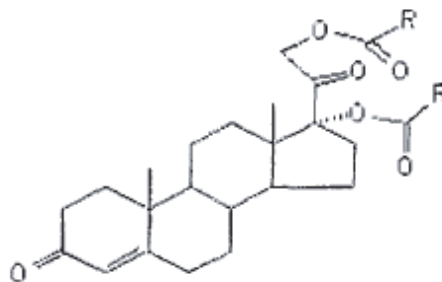

u organskom rastvaraču sa smjesom iz formule III

R'OH (III)

u prisustvu lipaze iz *Candida*, gdje je R jednako CH₃-CH₂ i R' je linearni alifatski lanac koji sadrži 1-10 atoma ugljika koji daju korteksin-17 alfa-propionat, i kristalizacija navedenog korteksin-17 alfa-propionata iz mješavine dihalorocetan/n-heksan ili mješavine acetona/n-heksana ili mješavine etanola/vode, da bi se dobio korteksin-17 alfa-propionat u formi kristala III.

Broj ostalih patentnih zahtjeva: 22

(11) **BA/EP2078010**(21) **E01413** (22) 2014-04-28

(26) HR

(31) 882850 P (32) 2006-12-29 (33) US
895400 P 2007-03-16 US
970931 P 2007-09-07 US

(96) 07870107 2007-12-29

(97) 2009-07-15

(51) **C07D 403/04 (2006.01), C07D 403/14 (2006.01), C07D 471/18 (2006.01), C07D 491/14 (2006.01), A61K 31/4196 (2006.01), A61P 19/00 (2006.01), A61P 35/00 (2006.01), C07D 401/14 (2006.01), C07D 405/14 (2006.01), C07D 417/04 (2006.01), C07D 417/14 (2006.01), C07D 451/04 (2006.01), C07D 471/04 (2006.01), C07D 487/04 (2006.01), C07D 487/10 (2006.01), C07D 491/04 (2006.01), C07D 491/20 (2006.01), C07D 495/04 (2006.01), C07D 519/00 (2006.01)**(73) Rigel Pharmaceuticals, Inc.
South San Francisco, CA 94080
US(72) GOFF, Dane
South San Francisco, California 94080
US
ZHANG, Jing
South San Francisco, California 94080
US
SINGH, Rajinder
South San Francisco, California 94080
US
HOLLAND, Sacha
South San Francisco, California 94080
US
YU, Jiaxin
South San Francisco, California 94080
US
HECKRODT, Thilo
South San Francisco, California 94080
US
DING, Pingyu
South San Francisco, California 94080
US
LITVAK, Joane
South San Francisco, California 94080
US(54) **POLICIKLIČKI HETEROARIL
SUPSTITUIRANI TRIAZOLI KOJI SU
KORISNI KAO INHIBITORI AXL**

(57)

1. Spoj sa formulom (I):

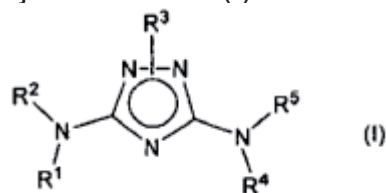

naznačen time da:

R_1 , R_4 i R_5 su svaki neovisno izabrani iz skupine koja sadrži vodik, alkil, aril, aralkil, $-C(O)R_8$, $-C(O)N(R_6)R_7$, i $-C(=NR_6)N(R_6)R_7$;

R_2 i R_3 su svaki neovisno policiklički heteroaril koji sadrži više od 14 atoma u prstenu proizvoljno supstituiran sa jednim ili više supstituenata izabranih iz skupine koja sadrži okso, tiokso, cijano, nitro, halo, haloalkil, alkil, proizvoljno supstituiran cikloalkil, proizvoljno supstituiran cikloalkilalkil, proizvoljno supstituiran aril, proizvoljno supstituiran aralkil, proizvoljno supstituiran heteroaril, proizvoljno supstituiran heterociklil, $-R_9-OR_8$, $-R_9-O-R_{10}-OR_8$, $-R_9-O-R_{10}-O-R_{10}-OR_8$, $-R_9-O-R_{10}-CN$, $-R_9-O-R_{10}-C(O)OR_8$, $-R_9-O-R_{10}-C(O)N(R_6)R_7$, $-R_9-O-R_{10}-S(O)_pR_8$ (gdje p je 0, 1 ili 2), $-R_9-O-R_{10}-N(R_6)R_7$, $-R_9-O-R_{10}-C(NR_{11})N(R_{11})H$, $-R_9-OC(O)-R_8$, $-R_9-N(R_6)R_7$, $-R_9-C(O)R_8$, $-R_9-C(O)OR_8$, $-R_9-C(O)N(R_6)R_7$, $-R_9-N(R_6)C(O)OR_8$, $-R_9-N(R_6)C(O)R_8$, $-R_9-N(R_6)S(O)_tR_8$ (gdje t je 1 ili 2), $-R_9-S(O)_tOR_8$ (gdje t je 1 ili 2), $-R_9-S(O)_pR_8$ (gdje p je 0, 1 ili 2), i $-R_9-S(O)_tN(R_6)R_7$ (gdje t je 1 ili 2);

ili R_2 je policiklički heteroaril koji sadrži više od 14 atoma u prstenu kao što je opisano iznad i R_3 je odabran iz skupine koja sadrži aril i heteroaril, gdje su aril i heteroaril svaki neovisno proizvoljno supstituirani sa jednim ili više supstituenata izabranih iz skupine koja sadrži alkil, alkenil, alkinil, halo, haloalkil, haloalkenil, haloalkinil, okso, tiokso, cijano, nitro, proizvoljno supstituiran aril, proizvoljno supstituiran aralkil, proizvoljno supstituiran aralkenil, proizvoljno supstituiran aralkinil, proizvoljno supstituiran cikloalkil, proizvoljno supstituiran cikloalkilalkil, proizvoljno supstituiran cikloalkilalkenil, proizvoljno supstituiran cikloalkilalkinil, proizvoljno supstituiran heterociklil, proizvoljno supstituiran heterociklilalkil, proizvoljno

supstituiran heterociklilalkenil, proizvodljno supstituiran heterociklilalkinil, proizvodljno supstituiran heteroaril, proizvodljno supstituiran heteroarilalkil, proizvodljno supstituiran heteroarilalkenil, proizvodljno supstituiran heteroarilalkinil, $-R_{13}-OR_{12}$, $-R_{13}-OC(O)-R_{12}$, $-R_{13}-O-R_{14}-N(R_{12})_2$, $-R_{13}-N(R_{12})-R_{14}-N(R_{12})_2$, $-R_{13}-N(R_{12})-R_{14}-N(R_{12})_2$, $-R_{13}-N(R_{12})_2$, $-R_{13}-C(O)R_{12}$, $-R_{13}-C(O)OR_{12}$, $-R_{13}-C(O)N(R_{12})_2$, $-R_{13}-C(O)N(R_{12})-R_{14}-N(R_{12})R_{13}$, $-R_{13}-C(O)N(R_{12})-R_{14}-OR_{12}$, $-R_{13}-N(R_{12})C(O)OR_{12}$, $-R_{13}-N(R_{12})C(O)R_{12}$, $-R_{13}-N(R_{12})S(O)_tR_{12}$ (gdje t je 1 ili 2), $-R_{13}-S(O)_iOR_{12}$ (gdje t je 1 ili 2), $-R_{13}-S(O)_pR_{12}$ (gdje p je 0, 1 ili 2), i $-R_{13}-S(O)_iN(R_{12})_2$ (gdje t je 1 ili 2);

ili R_3 je policiklički heteroaril koji sadrži više od 14 atoma u prstenu kao što je opisano iznad, i R_2 je odabran iz skupine koja sadrži aril i heteroaril, gdje su aril i heteroaril svaki neovisno proizvodljno supstituirani sa jednim ili više supstituenata izabranih iz skupine koja sadrži alkil, alkenil, alkinil, halo, haloalkil, haloalkenil, haloalkinil, okso, tiokso, cijano, nitro, proizvodljno supstituiran aril, proizvodljno supstituiran aralkil, proizvodljno supstituiran aralkenil, proizvodljno supstituiran aralkinil, proizvodljno supstituiran cikloalkil, proizvodljno supstituiran cikloalkilalkil, proizvodljno supstituiran cikloalkilalkenil, proizvodljno supstituiran cikloalkilalkinil, proizvodljno supstituiran heterociklil, proizvodljno supstituiran heterociklilalkil, proizvodljno supstituiran heterociklilalkenil, proizvodljno supstituiran heterociklilalkinil, proizvodljno supstituiran heteroaril, proizvodljno supstituiran heteroarilalkil, proizvodljno supstituiran heteroarilalkenil, proizvodljno supstituiran heteroarilalkinil, $-R_{13}-OR_{12}$, $-R_{13}-OC(O)-R_{12}$, $-R_{13}-O-R_{14}-N(R_{12})_2$, $-R_{13}-N(R_{12})-R_{14}-N(R_{12})_2$, $-R_{13}-N(R_{12})-R_{14}-N(R_{12})_2$, $-R_{13}-N(R_{12})_2$, $-R_{13}-C(O)R_{12}$, $-R_{13}-C(O)OR_{12}$, $-R_{13}-C(O)N(R_{12})_2$, $-R_{13}-C(O)N(R_{12})-R_{14}-N(R_{12})R_{13}$, $-R_{13}-C(O)N(R_{12})-R_{14}-OR_{12}$, $-R_{13}-N(R_{12})C(O)OR_{12}$, $-R_{13}-N(R_{12})C(O)R_{12}$, $-R_{13}-N(R_{12})S(O)_tR_{12}$ (gdje t je 1 ili 2), $-R_{13}-S(O)_iOR_{12}$ (gdje t je 1 ili 2), $-R_{13}-S(O)_pR_{12}$ (gdje p je 0, 1 ili 2), i $-R_{13}-S(O)_iN(R_{12})_2$ (gdje t je 1 ili 2);

svaki R_6 i R_7 je neovisno odabran iz skupine koja sadrži vodik, alkil, alkenil, alkinil, haloalkil, haloalkenil, haloalkinil, hidroksialkil,

proizvoljno supstituiran aril, proizvodljno supstituiran aralkil, proizvodljno supstituiran aralkenil, proizvodljno supstituiran aralkinil, proizvodljno supstituiran cikloalkil, proizvodljno supstituiran cikloalkilalkil, proizvodljno supstituiran cikloalkilalkenil, proizvodljno supstituiran cikloalkilalkinil, proizvodljno supstituiran heterociklil, proizvodljno supstituiran heterociklilalkil, proizvodljno supstituiran heterociklilalkenil, proizvodljno supstituiran heterociklilalkinil, proizvodljno supstituiran heteroaril, proizvodljno supstituiran heteroarilalkil, proizvodljno supstituiran heteroarilalkenil, proizvodljno supstituiran heteroarilalkinil, $-R_{10}-OR_8$, $-R_{10}-CN$, $-R_{10}-NO_2$, $-R_{10}-N(R_8)_2$, $-R_{10}-C(O)OR_8$ i $-R_{10}-C(O)N(R_8)_2$, ili bilo koji R_6 i R_7 , zajedno sa zajedničkim dušikom na koji su oba spojeni, tvore proizvodljno supstituiran *N*-heteroaril ili proizvodljno supstituiran *N*-heterociklil;

svaki R_8 je neovisno odabran iz skupine koja sadrži vodik, alkil, alkenil, alkinil, haloalkil, haloalkenil, haloalkinil, proizvodljno supstituiran aril, proizvodljno supstituiran aralkil, proizvodljno supstituiran aralkenil, proizvodljno supstituiran aralkinil, proizvodljno supstituiran cikloalkil, proizvodljno supstituiran cikloalkilalkil, proizvodljno supstituiran cikloalkilalkenil, proizvodljno supstituiran cikloalkilalkinil, proizvodljno supstituiran heterociklil, proizvodljno supstituiran heterociklilalkil, proizvodljno supstituiran heterociklilalkenil, proizvodljno supstituiran heterociklilalkinil, proizvodljno supstituiran heteroaril, proizvodljno supstituiran heteroarilalkil, proizvodljno supstituiran heteroarilalkenil, i proizvodljno supstituiran heteroarilalkinil;

svaki R_9 je neovisno odabran iz skupine koja sadrži izravnu vezu, proizvodljno supstituiran ravni ili razgranati alkilenski lanac, proizvodljno supstituiran ravni ili razgranati alkenilenski lanac i proizvodljno supstituiran ravni ili razgranati alkinilenski lanac;

svaki R_{10} je neovisno odabran iz skupine koja sadrži proizvodljno supstituiran ravni ili razgranati alkilenski lanac, proizvodljno supstituiran ravni ili razgranati alkenilenski lanac i proizvodljno supstituiran ravni ili razgranati alkinilenski lanac;

svaki R₁₁ je neovisno odabran iz skupine koja sadrži vodik, alkil, cijano, nitro i -OR₈;
svaki R₁₂ je neovisno odabran iz skupine koja sadrži vodik, alkil, haloalkil, proizvodljno supstituiran cikloalkil, proizvodljno supstituiran cikloalkilalkil, proizvodljno supstituiran aril, proizvodljno supstituiran aralkil, proizvodljno supstituiran heterociklil, proizvodljno supstituiran heterociklilalkil, proizvodljno supstituiran heteroaril i proizvodljno supstituiran heteroarilalkil, ili dva R₁₂, zajedno sa zajedničkim dušikom na koji su oba spojeni, tvore proizvodljno supstituiran N-heterociklil ili proizvodljno supstituiran N-heteroaril;

svaki R₁₃ je neovisno odabran iz skupine koja sadrži izravnu vezu, proizvodljno supstituiran ravni ili razgranati alkilenski lanac i proizvodljno supstituiran ravni ili razgranati alkenilenski lanac; te

svaki R₁₄ je neovisno odabran iz skupine koja sadrži proizvodljno supstituiran ravni ili razgranati alkilenski lanac i proizvodljno supstituiran ravni ili razgranati alkenilenski lanac;

kao izolirani stereoizomer ili njihova smjesa ili kao tautomer ili njihova smjesa, ili farmaceutski prihvatljiva sol ili N-oksid iste.

Broj ostalih patentnih zahtjeva: 36

(11) **BA/EP2448927**

(21) **E01418** (22) 2014-04-30

(26) HR

(31) 0903239 (32) 2009-07-02 (33) FR
241100 P 2009-09-10 US
0957070 2009-10-09 FR

(96) 10742014 2010-07-01

(97) 2012-05-09

(51) **C07D 239/36 (2006.01), C07D 403/12 (2006.01), C07D 409/12 (2006.01), C07D 413/12 (2006.01), A61K 31/513 (2006.01), A61P 35/00 (2006.01), A61K 31/5377 (2006.01), C07D 239/47 (2006.01), C07D 403/06 (2006.01), C07D 403/10 (2006.01), C07D 413/06 (2006.01)**

(73) SANOFI
75008 Paris
FR

(72) CARRY, Jean-Christophe
F-75013 Paris
FR
CERTAL, Victor
F-75013 Paris
FR
HALLEY, Frank
F-75013 Paris
FR
KARLSSON, Karl Andreas
F-75013 Paris
FR
SCHIO, Laurent
F-75013 Paris
FR
THOMPSON, Fabienne
F-75013 Paris
FR

(54) **NOVI DERIVATI (6-OKSO-1,6-DIHIDROPIRIMIDIN-2-IL)AMIDA, NJIHOVO DOBIVANJE, TE FARMACEUTSKA UPOTREBA KAO INHIBITORA FOSFORILACIJE AKT**

(57)

Produkti formule (I):

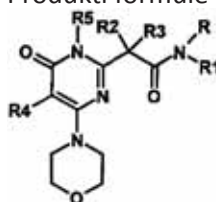

naznačeni time što:

R1 predstavlja arilni ili heteroarilni radikal, izborno supstituiran s jednim ili više radikala koji mogu biti isti ili različiti i bira ih se između atoma halogena i hidroksilnih, CN, nitro, -COOH, -COOalk, -CONRxRy, -NRx-CORy, -CORy, -NRxCO₂Rz, alkoksi, fenoksi, alkiltio, alkilnih, alkenilnih, alkinilnih, cikloalkilnih, O-cikloalkilnih, heterocikloalkilnih, arilnih i heteroarilnih radikala; gdje su potonji alkoksi, fenoksi, alkiltio, alkilni, alkenilni, alkinilni, heterocikloalkilni, arilni i heteroarilni radikali i sami izborno supstituirani s jednim ili više radikala koji mogu biti isti ili različiti i bira ih se između atoma halogena i hidroksilnih, alkoksi, NRvRw, heterocikloalkilnih ili heteroarilnih radikala;

gdje su arilni i heteroarilni radikali također izborno supstituirani s jednim ili više alkilnih i alkoksi radikala, koji su i sami izborno supstituirani s jednim ili više atoma halogena;

gdje heterocikloalkilni i heteroarilni radikali mogu dodatno sadržavati okso radikal;

R predstavlja atom vodika ili inače tvori, s R1, zasićeni ili djelomično ili posve nezasićeni 5- ili 6-eročlani prsten, kondenziran s arilnim ili heteroarilnim ostatkom, i izborno sadrži jedan ili više drugih heteroatoma, koje se bira između O, S, N, NH i Nalk, gdje je taj biciklički radikal izborno supstituiran s jednim ili više radikala koji mogu biti isti ili različiti i bira ih se između atoma halogena i CO-NH₂, hidroksilnih, alkilnih i alkoksi radikala;

gdje je potonji alkilni radikal i sam izborno supstituiran s hidroksilnim, alkoksi, NH₂, NHalk ili N(alk)₂ radikalom;

R2 i R3, koji mogu biti isti ili različiti, neovisno predstavljaju atom vodika, atom halogena ili alkilni radikal, izborno supstituiran s jednim ili više atoma halogena;

R4 predstavlja atom vodika;

R5 predstavlja atom vodika ili alkilni radikal, izborno supstituiran s jednim ili više atoma halogena;

NRxRy je takav da Rx predstavlja atom vodika ili alkilni radikal, a Ry predstavlja atom vodika ili cikloalkilni radikal ili alkilni radikal, izborno supstituiran s jednim ili više radikala koji mogu biti isti ili različiti i bira ih se između hidroksilnih, alkoksi, NRvRw i heterocikloalkilnih radikala; ili Rx i Ry tvore, s atomom dušika na kojeg su vezani, prstenasti radikal, koji sadrži od 3 do 10 članova prstena i izborno jedan ili više drugih heteroatoma, koje se bira između O, S, NH i N-alkila, gdje je taj radikal izborno supstituiran;

NRvRw je takav da Rv predstavlja atom vodika

ili alkilni radikal, a Rw predstavlja atom vodika ili cikloalkilni radikal, CO₂alk, ili alkilni radikal, izborno supstituiran s jednim ili više radikala koji mogu biti isti ili različiti i bira ih se između hidroksilnih, alkoksi i heterocikloalkilnih radikala; ili Rv i Rw tvore, s atomom dušika na kojeg su vezani, prstenasti radikal, koji sadrži od 3 do 10 članova prstena i izborno jedan ili više drugih heteroatoma, koje se bira između O, S, NH i N-alkila, gdje je taj prstenasti radikal izborno supstituiran;

prstenasti radikali koje Rx i Ry odnosno Rv i Rw mogu tvoriti s atomom dušika na kojeg su vezani su izborno supstituiran s jednim ili više radikala koji mogu biti isti ili različiti i bira ih se između atoma halogena i alkilnih, hidroksilnih, okso, alkoksi, NH₂, NHalk i N(alk)₂ radikala;

Rz predstavlja vrijednosti za Ry osim za vodik;

Rx, Ry i Rz u -NRxCORy, -CORy i CO₂Rz radikalima se bira između značenja navedenih gore za Rx, Ry i Rz;

svi gore navedeni alkilni (alk), alkoksi i alkiltio, radikalisunerazgranatili razgranati i sadrže od 1 do 6 atomi ugljika, gdje su navedeni produkti formule (I) u svim mogućim racemičnim, enantiomernim i dijastereoizomernim stereoizomernim oblicima, a također i adicijske soli s anorganske i organske kiseline ili s anorganskim i organskama bazama, navedenih produkata formule (I).

Broj ostalih patentnih zahtjeva: 15

(11) BA/EP1888033**(21) E01419** (22) 2014-05-05(31) 688698 P (32) 2005-06-09 (33) US
696777 P 2005-07-07 US

(96) 06744143 2006-06-08

(97) 2008-02-20

(51) A61K 9/127 (2006.01), A61P 11/02 (2006.01), A61P 11/06 (2006.01), A61P 29/00 (2006.01), A61K 31/55 (2006.01), A61K 31/58 (2006.01), A61K 31/381 (2006.01), A61K 31/56 (2006.01), A61K 31/415 (2006.01), A61K 31/405 (2006.01)**(73)** Meda AB
170 09 Solna
SE**(72)** PERESWETOFF-MORATH, Lena751 05 Uppsala
SE
CARLSSON, Anders
112 38 Stockholm
SE**(54) POSTUPAK I PRIPRAVAK ZA LIJEČENJE UPALNIH POREMEĆAJA****(57)**

Homogeni farmaceutski pripravak za uporabu pri liječenju upalnih poremećaja, naznačen time, da sadrži antiupalni i / ili antihistaminski aktivni sastojak odabran iz skupine koja sadrži azelastin ili njegovu farmaceutski prihvatljivu sol, steroid odabran između alklometazona, beklometazona, budezonida, ciklizonida, klobetazola, klobetazona, deflazakorta, deksametazona, diflukortolon valerata, fluocinonida, fluokortolona, fluoprednideni, fluometolona, flutikazona, halcinonida, hidrokortizona, mometazona, prednisolona, rimeksolona, triamkinolona i farmaceutski prihvatljive soli bilo kojeg od navedenih spojeva u farmaceutski prihvatljivom vodenom nosaču, a polarni lipidni liposomi, pod uvjetom da aktivni sastojak nije cetirizin, pri čemu je koncentracija aktivnog sastojka u vodenom nosaču uglavnom slična, neovisno da li se nalazi unutar ili izvan liposomalnih struktura i varira do +/- 20% kada se uspoređi sa koncentracijama unutar i izvan liposomalnih struktura na sobnoj temperaturi i atmosferskom tlaku .

Broj ostalih patentnih zahtjeva: 29

(11) BA/EP2324126**(21) E01420** (22) 2014-05-07(31) 88203 P (32) 2008-08-12 (33) US
186673 P 2009-06-12 US
224647 P 2009-07-10 US

(96) 09807152 2009-08-11

(97) 2011-05-25

(51) C12Q 1/68 (2006.01)**(73)** Zinfandel Pharmaceuticals, Inc.
Durham, NC 27708
US**(72)** ROSES, Allen D.
Chapel Hill, NC 27517
US**(54) METOD ZA IDENTIFIKOVANJE FAKTORA RIZIKA ALZHEIMEROVE BOLESTI****(57)**

Metod za određivanje rizika oboljevanja od Alzheimerove bolesti subjekta, naznačen time što obuhvata:

(a) određivanja iz biološkog uzorka koji sadrži DNA uzetog od pomenutog subjekta prisutnost ili odsutnost genetske varijante TOMM40 gena povezane sa povećanim ili smanjenim rizikom Alzheimerove bolesti, gdje je pomenuta varijanta polimorfizam brisanja/umetanja u intron 6 ili intron 9 TOMM40 gena; i

(b) određivanje da li pomenuti subjekat ima povećani ili smanjeni rizik Alzheimerove bolesti kada je pomenuta genetska varijanta prisutna ili odsutna.

Broj ostalih patentnih zahtjeva: 19

(11) BA/EP2490191(21) **E01460** (22) 2014-06-30

(31) 102011011675 (32) 2011-02-17 (33) DE

(96) 12000936 2012-02-14

(97) 2012-08-22

(51) **G08B 5/00 (2006.01)**(73) KAMEI automotive GmbH
38448 Wolfsburg
DE(72) Schulze, Dirk
29378 Wittingen
DE**(54) DRŽAČ ZAUSTAVNOG
SIGNALIZIRAJUĆEG DISKA**

(57)

1. Držač (2) zaustavnog signalizirajućeg diska (4) sa tijelom signalizirajućeg diska (24) i ručkom (16), gdje držač ima zaustavnu ploču (6), koji može biti privezan za unutrašnjost motornog vozila, i koji ima prilagođavajuće ležište (10), koje je postavljeno na zaustavnu ploču (6), i koji ima stezni uređaj (22), putem kojeg zaustavni signalizirajući disk (4) može da se pritegne u transportni položaj, **naznačen time da** stezni uređaj (22) ima najmanje jedan opružni element (20), koji je postavljen tako da zaustavni signalizirajući disk (4) može biti stegnut, tijelom signalizirajućeg diska (24), između najmanje jednog opružnog elementa (20) i prilagođavajućeg ležišta (10).

(11) BA/EP2170829(21) **E01572** (22) 2014-11-28

(26) SR

(31) 2007202210 (32) 2007-08-02 (33) JP
2007202220 2007-08-02 JP
2007266000 2007-10-12 JP
2008037841 2008-02-19 JP

(96) 08792139 2008-07-29

(97) 2010-04-07

(51) **C07D 213/72 (2006.01)**(73) ISHIHARA SANGYO KAISHA, LTD.
Osaka-shiOsaka 550-0002
JP(72) MURAI, Shigeo
Kusatsu-shiShiga 525-0025
JP
YOSHIZAWA, Hiroshi
Yokkaichi-shiMie 510-0842
JP
OHSHIMA, Takeshi
Kusatsu-shiShiga 525-0025
JP
MURAKAMI, Katsuyoshi
Yokkaichi-shiMie 510-0842
JP
ANDO, Takayoshi
Yokkaichi-shiMie 510-0842
JP
NAKAMURA, Tadashi
Yokkaichi-shiMie 510-0842
JP
ADACHI, Norio
Kusatsu-shiShiga 525-0025
JP
ISOGAI, Akihiko
Kusatsu-shiShiga 525-0025
JP**(54) POSTUPAK PROIZVODNJE TOLUIDIN
JEDINJENJA**

(57)

1. Postupak za proizvodnju 3-hloro-N-(3-hlor-5-trifluorometil-2-piridil)- α,α,α -trifluoro-2,6-dinitro-p-toluidina, **n a z n a č e n t i m e**, što sadrži (1) korak reakcije 2-amino-3-hlor-5-trifluorometilpiridina i 2,4-dihloro-3,5-dinitrobenzo trifluorida u prisustvu alkalne komponente odabrane iz grupe sastavljene

od hidroksida i karbonata alkalnih metala i hidroksida i karbonata zemnoalkalnih metala kao osnovne supstance, rastvarača koji je izabran iz grupe koju čine ketoni, nitrili, etri i estri i dovoljnom količinom vode da se potpuno rastvori alkalna komponenta, (2) korak neutralizacije ili zakiseljavanja reakcione smeše sa kiselinom i (3) korak u kome se smesa koja sadrži 3-hloro-N-(3-hlor-5-trifluorometil-2-piridil)- α,α,α -trifluoro-2,6-dinitro-p-toluidina kao reakcioni proizvod i reakcioni rastvarač se pomeša sa vodom i zatim reakcioni rastvarač se ukloni destilacijom da se istalože kristali proizvoda, pri čemu u koraku (1) je voda prisutna u količini od 20-40 % u odnosu na total vode i rastvarača.

Broj ostalih patentnih zahtjeva: 10

(11) **BA/EP2170848**

(21) **E01578** (22) 2014-12-09

(31) 946415 P (32) 2007-06-27 (33) US
978167 P 2007-10-08 US
29444 2008-02-18 US

(96) 08776162 2008-06-25

(97) 2010-04-07

(51) **C07D 241/20 (2006.01), C07D 401/12 (2006.01), C07D 403/04 (2006.01), C07D 403/12 (2006.01), C07D 413/12 (2006.01), A61K 31/454 (2006.01), A61P 11/06 (2006.01)**

(73) AstraZeneca AB
151 85 Södertälje
SE

(72) BROUGH, Stephen
LoughboroughLeicestershire LE11 5RH
GB
EVANS, Richard
LoughboroughLeicestershire LE11 5RH
GB
LUKER, Timothy, Jon
LoughboroughLeicestershire LE11 5RH
GB
RAUBO, Piotr
LoughboroughLeicestershire LE11 5RH
GB

(54) **DERIVATI PIRAZINONA I NJIHOVA UPORABA KOD LIJEČENJA BOLESTI PLUĆA**

(57)

1. Spoj formule (I):

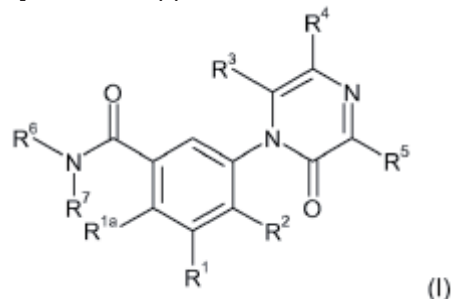

naznačen time da:

R_1 i R_2 su neovisno odabrani od H, (C_1 - C_6)alkila, (C_1 - C_6)alkoksi, halo, CF_3 , i CN;

R_{1a} je vodik;

R_3 je vodik;

R_4 je odabran od H, metila, etila, metoksi, etoksi, Cl, Br, CN, fenila i $CONH_2$, pri čemu je metil proizvodljivo supstituiran s $NR_{12}R_{13}$ skupinom;

R_5 je odabran od $NR_{16}R_{17}$ i heterocikloalkila;

R_6 je odabran od H, (C_1 - C_4)alkila, (C_1 - C_4)alkoksi i (C_3 - C_6)cikloalkila;

R_7 je odabran od H, (C_1 - C_4)alkila, (C_1 - C_4)alkoksi i (C_3 - C_6)cikloalkila;

R_{16} je odabran od H, arila, (C_3 - C_7) cikloalkila i

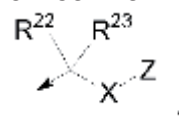

pri čemu navedeni (C_3 - C_7)cikloalkil može biti proizvodljivo supstituiran s aril skupinom;

R_{17} je odabran od H, (C_1 - C_6)alkila, arila, heteroarila, heterocikloalkila i (C_3 - C_7) cikloalkila, pri čemu navedeni (C_1 - C_6) alkil može biti proizvodljivo supstituiran s 1, 2 ili 3 skupine neovisno odabrane od (C_1 - C_6)alkoksi, (C_3 - C_{10})cikloalkila, heterocikloalkila, heteroarila i $NR_{20}R_{21}$; R_{22} je odabran od H, (C_1 - C_6)alkila, (C_1 - C_6) alkoksi, OH, $NR_{29}R_{30}$, heterocikloalkila i arila, pri čemu navedeni (C_1 - C_6)alkil

može biti proizvoljno supstituiran s 1, 2 ili 3 skupine R_{26} ; te gdje navedeni aril može biti proizvoljno supstituiran s 1, 2 ili 3 skupine neovisno odabrane od (C_1-C_6) alkila, (C_1-C_6) alkoksi, halo, CF_3 i OH;

R_{23} je odabran od H i (C_1-C_6) alkila; ili R_{22} i R_{23} zajedno s atomom ugljika na koji su vezani tvore (C_3-C_7) cikloalkil ili heterocikloalkil prsten;

X je veza ili $(CR_{24}R_{25})_n$ skupina;

R_{24} i R_{25} su neovisno odabrani od H, (C_1-C_6) alkila, (C_1-C_6) alkoksi, OH, heterocikloalkila i $NR_{39}R_{40}$; ili R_{24} i R_{25} zajedno s atomom ugljika na koji su vezani mogu tvoriti heterocikloalkil prsten;

Z je arilni ili heteroarilni prsten, pri čemu je navedeni arilni ili heteroarilni prsten supstituiran s R_{26} i R_{27} ;

R_{26} je odabran od H, (C_1-C_6) alkila, (C_1-C_6) alkoksi, OH, arila, O-arila, halo, heterocikloalkila, O-heterocikloalkila, heteroarila, O-heteroarila, cikloalkila, O-cikloalkila, $S(O)_pR_{34}$, $NR_{34}R_{35}$ i $CONR_{34}R_{35}$, pri čemu navedeni (C_1-C_6) alkil ili navedeni (C_1-C_6) alkoksi može biti proizvoljno supstituiran s 1, 2 ili 3 skupine neovisno odabrane od halo, OH, heterocikloalkil ili $NR_{34}R_{35}$;

R_{27} je odabran od H, halo i (C_1-C_6) alkila, pri čemu navedeni (C_1-C_6) alkil može biti proizvoljno supstituiran s 1, 2 ili 3 halo skupine;

ili R_{26} i R_{27} zajedno mogu tvoriti metilendioksi skupinu, kada su vezani sa susjednim atomima ugljika u arilnom ili heteroarilom prstenu;

svaki R_{28} je neovisno odabran od $NR_{29}R_{30}$, halo, CH_2CF_3 , CF_3 , heterocikloalkila, (C_1-C_6) alkoksi, OR_{36} , $COOR_{42}$, $CONR_{31}R_{32}$ i $SO_2NR_{37}R_{38}$;

R_{29} i R_{30} su neovisno odabrani od H, (C_1-C_6) alkila, (C_3-C_7) cikloalkila, SO_2R_{41} i $C(O)R_{41}$, pri čemu navedeni (C_1-C_6) alkil može biti proizvoljno supstituiran s OH, $NR_{56}R_{57}$ ili heterocikloalkilom;

R_{31} i R_{32} su neovisno odabrani od H, (C_1-C_6) alkila i (C_3-C_7) cikloalkila; ili R_{31} i R_{32} zajedno s atomom dušika na kojeg su vezani tvore 4 do 7 člani prsten, koji

proizvoljno sadrži dodatni heteroatom odabran od NR_{33} , S i O;

R_{34} i R_{35} su neovisno odabrani od H, (C_1-C_6) alkila, (C_3-C_7) cikloalkila, C-vezanog heterocikloalkila i $C(O)O(C_1-C_6)$ alkila, pri čemu navedeni (C_1-C_6) alkil može biti proizvoljno supstituiran s OH, halo, (C_1-C_6) alkoksi, $NR_{58}R_{59}$, $C(O)OH$ i heterocikloalkilom; ili R_{34} i R_{35} zajedno s dušikom na koji su vezani tvore 4 do 7 člani prsten;

R_{36} je odabran od H, (C_1-C_6) alkila i heterocikloalkila, pri čemu navedeni (C_1-C_6) alkil može biti proizvoljno supstituiran s heterocikloalkilom;

R_{12} , R_{13} , R_{20} , R_{21} , R_{33} , R_{37} , R_{38} , R_{39} , R_{40} , R_{41} i R_{42} su neovisno odabrani od H i (C_1-C_6) alkila;

n je 1 ili 2;

svaki p je neovisno odabran od 0, 1 ili 2;

cikloalkil je ne-aromatski karbociklički prsten, proizvoljno kondenziran s arilnom skupinom, pri čemu navedeni cikloalkil prsten proizvoljno sadrži, gdje je moguće, do 2 dvostruke veze; te gdje, ako nije drugačije navedeno, navedeni cikloalkil može biti proizvoljno supstituiran s 1 ili 2 supstituenta neovisno odabrana od (C_1-C_6) alkila, (C_1-C_6) alkoksi, OH, CN, CF_3 , halo i $NR_{43}R_{44}$;

heterocikloalkil je C-vezan ili N-vezan 3 do 9 člani ne-aromatski, mono- ili biciklički prsten, proizvoljno kondenziran na aril ili heteroaril skupinu, pri čemu navedeni heterocikloalkil prsten sadrži:

1 ili 2 NR_{45} atoma, ili

jedan N-atom, ili

jedan N-atom i jedan NR_{45} , ili

jedan N-atom, jedan NR_{45} i $S(O)_p$ ili O atom, ili

jedan N-atom i $S(O)_p$ ili O atom, ili

jedan S atom, ili

jedan O atom;

proizvoljno sadrži, gdje je moguće, 1 ili 2 dvostruke veze; te je proizvoljno supstituiran na ugljiku sa 1 ili 2 supstituenta neovisno odabrana od (C_1-C_6) alkila, (C_1-C_6) alkoksi, OH, CN, CF_3 , halo, =O, $NR_{46}R_{47}$,

-C(O)NR₄₆R₄₇, dvovalentnog supstituenta -OCH₂CH₂O- (pri čemu su terminalni atomi kisika vezani za isti atom ugljika u prstenu), dvovalentnog supstituenta -CH₂NHCH₂- (pri čemu su terminalni atomi ugljika vezani za atom ugljika istog prstena), tetrahidro-1,1-dioksido-3-tienil skupinom, te arila, pri čemu navedeni (C₁-C₆)alkil može biti proizvoljno supstituiran s arilom, (C₁-C₆)alkoksi ili OH; te gdje svaka arilna skupina može biti proizvoljno supstituirana s (C₁-C₆)alkoksi (koji opet može biti proizvoljno supstituiran s NR₃₄R₃₅), (C₁-C₆)alkilom, OH, CF₃ i halo; aril je aromatski prsten koji sadrži 6 ili 10 atoma ugljika; pri čemu, ako nije drugačije navedeno, navedeni aril može biti proizvoljno supstituiran s 1, 2 ili 3 supstituenta neovisno odabrana od (C₁-C₆)alkila, (C₁-C₆)alkoksi, OH, halo, CN, CF₃ i NR₄₈R₄₉; heteroaril je 5, 6, 9 ili 10 člani aromatski prsten, koji sadrži od 1 ili 2 atoma dušika, te proizvoljno, NR₅₀ atom, ili jedan NR₅₀ atom i S ili O atom, ili jedan S atom, ili jedan O atom; pri čemu, ako nije drugačije navedeno, navedeni heteroaril može biti proizvoljno supstituiran s 1, 2 ili 3 supstituenta neovisno odabrana od (C₁-C₆)alkila, (C₁-C₆)alkoksi, OH, halo, CN, CF₃ i NR₅₁R₅₂; R₄₅ je odabran od H, (C₁-C₆)alkila, C(O) (C₁-C₆)alkila, C(O)O(C₁-C₆)alkila i arila, pri čemu navedeni (C₁-C₆)alkil je proizvoljno supstituiran sa skupinom izabranom od (C₁-C₃)alkoksi, OH, halo, heterocikloalkila i NR₂₉R₃₀; te gdje je navedeni C(O)O(C₁-C₆)alkil proizvoljno supstituiran s aril skupinom; R₅₀ je odabran od H, (C₁-C₆)alkila i C(O)O(C₁-C₆)alkila, pri čemu navedeni (C₁-C₆)alkil može biti proizvoljno supstituiran sa skupinom izabranom od (C₁-C₃)alkoksi, OH, halo, (C₃-C₆)cikloalkila i NR₅₃R₅₄; R₄₃, R₄₄, R₄₆, R₄₇, R₄₈, R₄₉, R₅₁, R₅₂, R₅₃, R₅₄, R₅₆, R₅₇ i R₅₉ su svaki neovisno odabrani od H i (C₁-C₆)alkila; R₅₈ je odabran od H i (C₁-C₆)alkila pri čemu navedeni (C₁-C₆)alkil može biti proizvoljno supstituiran sa skupinom izabranom od (C₁-C₃)alkoksi i OH; ili njegova farmaceutski prihvatljiva sol.

(11) **BA/EP1733037**(21) **E01591** (22) 2014-12-19

(26) BS

(31) 552678 P (32) 2004-03-11 (33) US
(96) 05725198 2005-03-10

(97) 2006-12-20

(51) **C12N 15/70 (2006.01), C12N 15/67 (2006.01), C12P 21/00 (2006.01), C12N 1/32 (2006.01), C12N 1/38 (2006.01)**

(73) Genentech, Inc.

1 DNA Way, South San Francisco CA
94080-4990
US

(72) WOON-LAM, Susan Leung

San Mateo, CA 94403
US

SWARTZ, James R.

Menlo Park, CA 94025
US

(74) "INTELBIRO" d.o.o.

M.H. Uskufije 3, 71000 Sarajevo
BA(54) **PROCES PROIZVODNJE POLIPEPTIDA**

(57)

1. Postupak za proizvodnju i povećanje prinosa polipeptida heterolognog E. Coli, naznačen time što se sastoji od (a) kultiviranja stanica E. Coli koja sadrži nukleinsku kiselinu koja kodira polipeptid u mediju za kultiviranje istovremeno dodajući mediju za kultiviranje prenosivi organofosfat koji je odabran iz grupe koja sadrži alfa-glicerofosfat, beta-glicerofosfat, glicerol-3-fosfat, i smjesu glicerol-2-fosfata i glicerol-3-fosfata, na način da dolazi do ekspresije nukleinske kiseline, i (b) dobivanje polipeptida iz stanica, tako da je povećan prinos polipeptida, kada se anorganski fosfat dodaje mediju za kultiviranje tokom koraka kultivacije.

(11) **BA/EP2029524**(21) **E01592** (22) 2014-12-22

(26) BS

(31) 06012565 (32) 2006-06-19 (33) EP
(96) 07764601 2007-06-08

(97) 2009-03-04

(51) **C07C 231/12 (2006.01),
C07C 231/18 (2006.01)**(73) Newron Pharmaceuticals S.p.A.
Via Ariosto, 21, 20091 Bresso (MI)
IT(72) BARBANTI, Elena
20093 Cologno Monzese (MI)
ITCACCIA, Carla
21013 Gallarate (VA)IT
SALVATI, Patricia
20020 AreseIT
VELARDI, Francesco
28062 CameriIT
RUFFILLI, Tiziano
13856 Vigliano Biellese (BI)IT
BOGOGNA, Luigi
28010 Vaprio D'Agogna
IT

i njihovih soli sa farmaceutski prihvatljivom kiselinom, naznačen time da se intermedijerno jedinjenje Šifove baze, formule (VIa) odnosno (VIb):

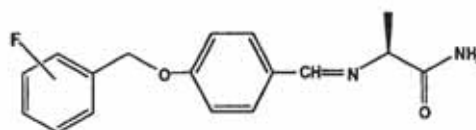
**(VIa): 3-F****(VIb): 2-F**

podvrgne katalitičkoj hidrogenaciji sa gasovitim vodonikom u prisustvu heterogenog katalizatora u protičnom organskom rastvaraču i, kada se safinamid ili ralfinamid dobiju u obliku slobodne baze, i, gdje se želi njihova sol sa farmaceutski prihvatljivom kiselinom, pretvara se navedeni oblik slobodne baze u sol istoga sa farmaceutski prihvatljivom kiselinom.

Broj ostalih patentnih zahtjeva: 34

(54) **POSTUPAK ZA PROIZVODNJU 2-[4-(3-
FLUOROBENZILOKSI)
BENZILAMINO] PROPANAMIDA**

(57)

1. Postupak za proizvodnju (S)-2-[4-(3-fluorobenziloksi)benzilamino]propanamida (safinamida) ili (S)-2-[4-(2-fluorobenziloksi)benzilamino]propanamida (ralfinamida) visokog stepena čistoće formule (Ia) i (Ib) visokog stepena čistoće:

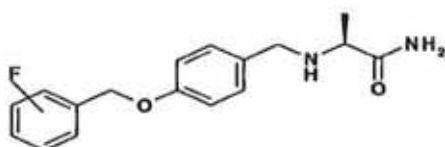
**safinamide (Ia): 3-F****ralfinamide (Ib): 2-F**

(11) **BA/EP2370440**

(21) **E01593** (22) 2014-12-24

(26) HR

(31) 120596 P (32) 2008-12-08 (33) US
(96) 09832421 2009-12-07

(97) 2011-10-05

(51) **C07D 473/04 (2006.01),
A61K 31/52 (2006.01),
A61P 3/10 (2006.01)**

(73) GlaxoSmithKline LLC
Corporation Service Company, 2711
Centreville Road, Suite 400, Wilmington,
Delaware 19808
US

(72) ESKEN, Holly
Durham, NC 27709
US
NORTON, Beth, Adams
Durham, NC 27709
US

(54) **8-KLOR-3-PENTIL-3,7-DIHIDRO-
1H-PURIN-2,6-DION 2-AMINO-2-
(HIDROKSIMETIL)-1,3-PROPANDIOL
ANHIDRAT ZA LIJEČENJE BOLESTI**

(57)

1. Spoj, **naznačen time** što je kristalni 8-klor-3-pentil-3,7-dihidro-1H-purin-2,6-dion tris(hidroksimetil)aminometan anhidrat (Formula (IA)):

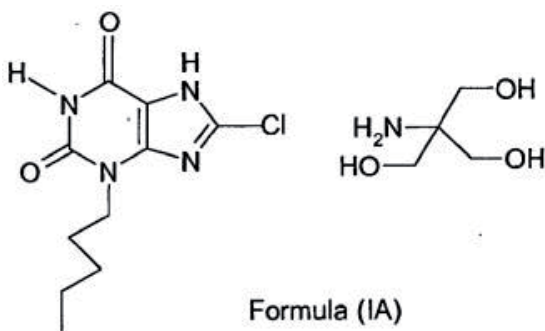

Broj ostalih patentnih zahtjeva: 13

(11) **BA/EP2534149**

(21) **E01594** (22) 2014-12-29

(26) HR

(31) 303010 P (32) 2010-02-10 (33) US
(96) 11709025 2011-02-08

(97) 2012-12-19

(51) **C07D 473/18 (2006.01), A61K 31/522
(2006.01), A61P 29/00 (2006.01), A61P 31/00
(2006.01), A61P 35/00 (2006.01), A61P 37/08
(2006.01), A61P 11/06 (2006.01)**

(73) GlaxoSmithKline LLC
Corporation Service Company, 2711
Centreville Road, Suite 400, Wilmington,
Delaware 19808
US

(72) GIBBON, Robert Hermann
WareHertfordshire SG12 0DP
GB
LUCAS, Amanda
StevenageHertfordshire SG1 2NY
GB
HERMITAGE, Stephen Andrew
StevenageHertfordshire SG1 2NY
GB

(54) **6-AMINO-2-[[[(1S)-1-METILBUTIL]OKSI]-
9-[5-(1-PIPERIDINIL)PENTIL]-7,9-
DIHIDRO-8H-PURIN-8-ON MALEAT**

(57)

1. Spoj **naznačen time** što je 6-amino-2-[[[(1S)-1-metilbutil]oksi]-9-[5-(1-piperidinil)pentil]-7,9-dihidro-8H-purin-8-on:

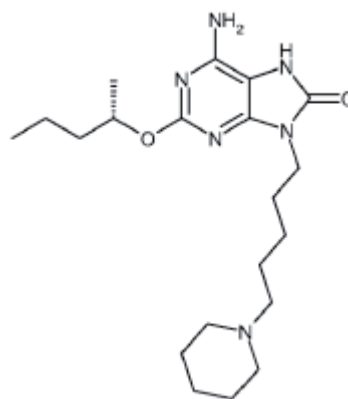

u obliku maleatne soli.

Broj ostalih patentnih zahtjeva: 12

(11) BA/EP2476420(21) **E01595** (22) 2014-12-29

(26) BS

(31) 201001506 (32) 2010-09-20 (33) EA
(96) 11827039 2011-05-11

(97) 2012-07-18

(51) **A61K 31/665 (2006.01), A61K 9/14 (2006.01), A61K 9/51 (2006.01), A61K 47/04 (2006.01), A61P 31/04 (2006.01)**(73) Limonov, Viktor Lvovich
C/. Dr. Mitjavila, 12-14, Edif. Bronze 1r B,
AD500 Andorra la Vella
AD(72) GAIDUL, Konstantin Valentinovich
Novosibirsk 630089
RU
DUSHKIN, Aleksandr Valerevich
630117 Novosibirsk
RU
LIMONOV, Viktor Lvovich
Moscow 115407
RU(54) **FARMACEUTSKA SMJESA SA
ANTIMIKROBNOM I BRZODJELUJUĆOM
LJEKOVITOM AKTIVNOŠĆU ZA
SPOLJNU APLIKACIJU I POSTUPAK ZA
PRIPREMU ISTE**

(57)

1. Antimikrobno farmaceutsko jedinjenje i farmaceutsko jedinjenje za tretman rana za spoljnu primjenu koje sadrži antibiotik fosfomicin kao terapeutski agens, naznačeno time što se priprema u obliku praha i sadrži fino disperzirani nanostrukturirani silika dioksid u težinskom omjeru fosfomicin : fino disperzirani nanostrukturirani silika dioksid od (25-75% težinskih) : (75-25% težinskih).

(11) BA/EP2606036(21) **E01597** (22) 2015-01-06

(26) SR

(31) 10173501 (32) 2010-08-20 (33) EP
(96) 11746237 2011-08-19

(97) 2013-06-26

(51) **C07D 235/30 (2006.01), C07D 403/12 (2006.01), C07C 271/20 (2006.01), C07D 401/12 (2006.01), C07C 211/52 (2006.01), C07D 405/12 (2006.01), C07D 409/12 (2006.01), C07D 413/12 (2006.01), C07D 417/12 (2006.01), C07C 331/28 (2006.01), C07C 233/36 (2006.01), C07C 233/62 (2006.01), C07D 277/56 (2006.01), C07D 277/82 (2006.01), A61P 11/00 (2006.01), A61P 29/00 (2006.01)**(73) Boehringer Ingelheim International GmbH
BingerStrasse 173,55216 IngelheimamRhein
DE(72) PRIEPKE, Henning
55216 Ingelheim Am Rhein
DE
DOODS, Henri
55216 Ingelheim Am Rhein
DE
KUELZER, Raimund
55216 Ingelheim Am Rhein
DE
PFAU, Roland
55216 Ingelheim Am Rhein
DE
STENKAMP, Dirk
55216 Ingelheim Am Rhein
DE
PELCMAN, Benjamin
S-751 05 Uppsala
SE
ROENN, Robert
S-751 05 Uppsala
SE(54) **2-ANILINO BENZIMIDAZOL-6-
KARBOKSAMIDI KAO ANTI-
INFLAMATORNI AGENSI**

(57)

1. Jedinjenje opšte formule I:

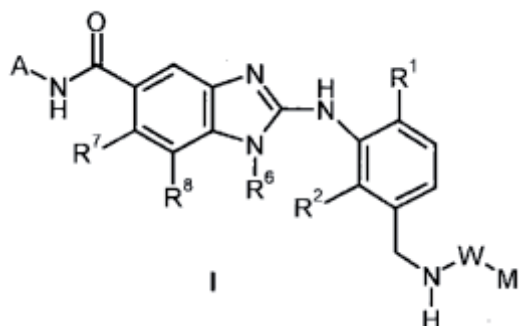

u kome

R1 i **R2** nezavisno predstavljaju halogenu ili -C1-3 alkil grupu, pri čemu alkil grupa može biti opciono supstituisana sa jednim ili sa više atoma fluora;

W predstavlja -C(O)-, -C(O)O- grupe vezane za azot -NH- grupe preko atoma ugljenika;

M predstavlja

-C1-6alkil ili -C3-7cikloalkil grupu, pri čemu obe grupe mogu biti opciono supstituisane sa jednom ili sa više grupa izabranih iz grupe koju čine -F, -OH, -CN, -NH₂, -NH(C1-2alkil), -N(C1-2alkil)₂, -OC1-3alkil, -C1-5alkil i -C3-4cikloalkil grupe, a poslednje tri navedene alkil ili cikloalkil grupe mogu biti dalje opciono supstituisane sa jednim ili sa više atoma fluora;

ili

predstavlja oksetanil-, tetrahidrofuranyl-, tetrahidropiranil-, azetidini-, pirolidini-, piperidini-grupu, pri čemu svaka od ovih grupa može biti opciono supstituisana sa jednim ili sa više supstituenata izabranih iz grupe koju čine fluoro, -CN i -C1-3alkil grupa, a alkil grupa može biti opciono supstituisana sa jednim ili sa više atoma fluora;

ili

predstavlja fenil-, piridil-, tienil-, pirolil-, pirazolil-, imidazolil-, tiazolil-, oksazolil- ili izoksazolil-grupu, pri čemu svaka od navedenih grupa može biti opciono supstituisana sa jednim ili sa više supstituenata izabranih iz grupe koju čine halogena, -CN ili -C1-3alkil grupa, a poslednje navedena alkil grupa dalje može biti opciono supstituisana sa jednim ili sa više atoma fluora;

R8 predstavlja -H, halogenu ili -C1-3alkil grupu, pri čemu poslednje navedena alkil grupa može biti opciono supstituisana sa jednim ili sa više atoma fluora;

R6 predstavlja -H, -C1-5alkil ili -C3-7cikloalkil-C0-2alkil grupu, pri čemu tri poslednje navedene alkil ili cikloalkil grupe mogu biti opciono supstituisane sa jednim ili sa više atoma fluora;

R7 predstavlja halogenu, C1-5alkil-O-, -C3-

7cikloalkil-C0-2alkil-O-, 4-7-članu heterocikloalkil-C0-2alkil-O- grupu, pri čemu tri poslednje navedene alkil, cikloalkil ili heterocikloalkil grupe mogu biti opciono supstituisane sa jednim ili sa više supstituenata izabranih iz grupe koju čine -F i -OC1-3alkil grupa; alkil grupa dalje može opciono biti supstituisana sa jednim ili sa više atoma fluora; **A** predstavlja C1-8alkil-, fenil-, indanil-, naftil-, 1,2,3,4-tetrahidronaftil-, piridil-, tienil-, benzotienil-, pirolil-, indolil-pirazolil-, indazolil-, tiazolil-, benzotiazolil-, oksazolil-, benzoksazolil-, izoksazolil-, benzizoksazolil-, fenil-C1-3alkil-, tienil-C1-3alkil-, piridil-C1-3alkil-, C3-7cikloalkil-C0-3alkil-, oksetanil-C0-3alkil-, tetrahidrofuranyl-C0-3alkil ili tetrahidropiranil-C0-3alkil grupu, pri čemu alkil-, cikloalkil- i heterocikloalkil radikali mogu biti opciono supstituisani sa jednim ili sa više supstituenata izabranih iz grupe koja je označena kao **R9a**, dok aril i heteroaril radikali mogu biti opciono supstituisani sa jednim ili sa više supstituenata izabranih iz grupe koja je označena kao **R9b**;

svaki **R9a** nezavisno predstavlja -F, -Cl ili -C1-3alkil grupu koja opciono može biti supstituisana sa jednim ili sa više supstituenata izabranih između -F i -OC1-3alkil grupe;

svaki **R9b** predstavlja nezavisno -halogenu, -CN ili -C1-3alkil grupu koja opciono može biti supstituisana sa jednim ili sa više atoma fluora;

ili so navedenog jedinjenja.

Broj ostalih patentnih zahtjeva: 15

(11) **BA/EP2408758**

(21) **E01598** (22) 2015-01-06

(26) BS

(31) 162196 P (32) 2009-03-20 (33) US
180561 P 2009-05-22 US

(96) 10754225 2010-03-22

(97) 2012-01-25

(51) **A61K 38/55 (2006.01),
C07K 5/08 (2006.01),
C07D 417/12 (2006.01)**

(73) Onyx Therapeutics, Inc.
249 E. Grand Avenue, South San
Francisco, CA 94080
US

(72) PHIASIVONGSA, Pasit
BrentwoodCA 94513
US
SEHL, Louis, C.
Redwood CityCA 94062
US

(54) **KRISTALNI TRIPEPTID EPOKSIDKETON
PROTEASE INHIBITORI**

(57)

1. Kristalno jedinjenje ima strukturu Formule (II)

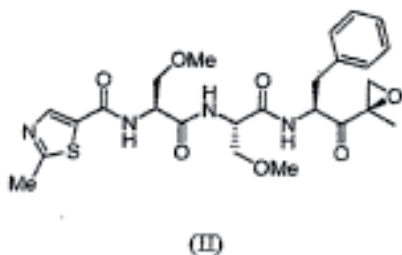

(11) **BA/EP1888643**

(21) **E01602** (22) 2015-01-12

(26) HR

(31) 682009 P (32) 2005-05-18 (33) US
(96) 06742970 2006-05-17

(97) 2008-02-20

(51) **C07K 16/24 (2006.01)**

(73) MorphoSys AG
Lena-Christ-Strasse 48, 82152 Martinsried/
München
DE

(72) STEIDL, Stefan
81241 München
DE
THOMASSEN-WOLF, Elisabeth
82131 Gauting
DE

(74) "INTELBIRO" d.o.o.
M.H. Uskufije 3, 71000 Sarajevo
BA

(54) **PROTUTIJELA PROTIV GM-CSF I
NJIHOVA UPOTREBA**

(57)

Izoliranoljudsko ili humanizirano protutijelo, ili njegov funkcionalni fragment, **naznačeno time** što ima antigenskežiće područje specifično za ljudski GM-CSF i ima H-CDR1 slijed GFTFSSYWMN, H-CDR2slijed GIENKRAGGATFYAASVKG, GIESKWAGGATYYAAGVKG, ili GIENKYAGGATYYAASVKG, H-CDR3slijed GFGTDF, L-CDR1 slijed SGDSIGKKYAY, L-CDR2 slijed KKRPS i L-CDR3 slijed SAWGDKGM.

Broj ostalih patentnih zahtjeva: 21

Broj ostalih patentnih zahtjeva: 18

(11) BA/EP2672498(21) **E01668** (22) 2015-03-26

(26) SR

(31) MI20120992 (32) 2012-06-07 (33) IT
(96) 13169939 2013-05-30

(97) 2013-12-11

(51) **H01H 13/28 (2006.01),
H01H 23/20 (2006.01),
H01H 13/56 (2006.01)**(73) Vimar SpA
36063 Marostica,(Vicenza)
IT(72) Volpato, Alberto
36064 Mason Vicentino (Vicenza)
IT
Cavalli, Antonio
36063 Marostica (Vicenza)
IT**(54) ELEKTRIČNI UREĐAJ SA AKSIJALNOM
KONTRLOM**

(57)

1. Aksijalno kontrolisani električni uređaj, kao što je prekidač, dvopolni prekidač, preklopnik, tasterski prekidač, inverter i slično, koji sadrži obuhvatajuću strukturu (20) oblika kutije izrađenu od izolacionog materijala u kojoj su smešteni:

najmanje dva priključna terminala (31, 32), najmanje jedan fiksni električni kontakt (35) povezan sa jednim (31) od priključnih terminala, najmanje jedan element (36) poluge klackalice koji nosi najmanje jedan pomični električni kontakt (37) i koji je električno povezan sa drugim (32) priključnim terminalom, aksijalni pobudni element (70) kinematički povezan pomoću prvog nosećeg oscilujućeg elementa (50) za navedeni element (36) poluge klackalice kako bi ga doveo u oscilatorno kretanje između dva unapred određena stabilna položaja, gde na navedeni prvi noseći oscilujući element (50) deluje drugi noseći oscilujući element (60) koji se dovodi u oscilatorno kretanje u jednom ili drugom smeru nakon svake pobude navedenog aksijalnog pobudnog elementa (70), naznačen time, što je navedeni drugi noseći oscilujući element (60) zglobno povezan za navedeni prvi noseći oscilujući element (50) i odvojen od navedenog aksijalnog pobudnog elementa (70) kada je on u položaju mirovanja.

Broj ostalih patentnih zahtjeva: 9

(11) BA/EP2268642(21) **E01670** (22) 2015-03-26

(26) BS

(31) 47263 P (32) 2008-04-23 (33) US
139449 P 2008-12-19 US

(96) 09734175 2009-04-22

(97) 2011-01-05

(51) **C07D 487/04 (2006.01), A61K 31/395
(2006.01), A61K 31/41 (2006.01), A61K
31/4188 (2006.01), C07H 19/23 (2006.01),
A61K 31/7052 (2006.01), A61P 31/12 (2006.01)**(73) Gilead Sciences, Inc.
Foster City, CA 94404
US(72) BUTLER, Thomas
Redwood City CA 94065
US
CHO, Aesop
Mountain View CA 94040
US
KIM, Choung, U.
San Carlos CA 94070
US
SAUNDERS, Oliver, L.
San Mateo CA 94404
US
ZHANG, Lijun
Los Altos Hills CA 94022
US
PARRISH, Jay
Redwood City, California 94063
US**(54) 1' –SUPSTITUIRANI KARBA-
NUKLEOZIDNI ANALOZI ZA
ANTIVIRUSNU TERAPIJU**

(57)

1. Spoj Formule I:

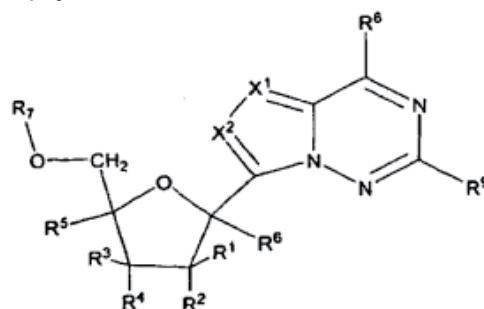

Formula I

Ili njegove farmaceutski prihvatljive soli;

gdje je:

svaki $R_1, R_2, R_3, R_4,$ ili R_5 nezavisno H, $OR_a, N(R_a)_2, N_3, CN, NO_2, S(O)_nR_a,$ halogen, (C_1-C_8) alkil, (C_4-C_8) karbociklilalkil, (C_1-C_8) supstituirani alkil, (C_2-C_8) alkenil, (C_2-C_8) supstituirani alkenil, (C_2-C_8) alkinil, (C_2-C_8) supstituirani alkinil, ili aril (C_1-C_8) alkil;

ili bilo koja dva $R_1, R_2, R_3, R_4,$ ili R_5 na susjednim ugljikovim atomima kada uzeti zajedno su $-O(CO)O-$ ili kada uzeti zajedno sa prstenom ugljikovih atoma za koji su vezani tvore dvostruku vezu;

R_6 je $OR_a, N(R_a)_2, N_3, CN, NO_2, S(O)_nR_a, -C(=O)R_{11}, -C(=O)OR_{11}, -C(=O)NR_{11}R_{12}, -C(=O)SR_{11}, -S(O)R_{11}, -S(O)_2R_{11}, -S(O)(OR_{11}), -S(O)_2(OR_{11}), -SO_2NR_{11}R_{12},$ halogen, (C_1-C_8) alkil, (C_4-C_8) karbociklilalkil, (C_1-C_8) supstituirani alkil, (C_2-C_8) alkenil, (C_2-C_8) supstituirani alkenil, (C_2-C_8) alkinil, ili aril (C_1-C_8) alkil ili R_6 ili R_{11} ili R_{12} kada uzeti zajedno su $-O(CO)O-$;

svaki n je nezavisno 0, 1, ili 2;

svaki R_a je nezavisno H, (C_1-C_8) alkil, (C_2-C_8) alkenil, (C_2-C_8) alkinil, aril (C_1-C_8) alkil, (C_4-C_8) karbociklilalkil, $-C(=O)R_{11}, -C(=O)OR_{11}, -C(=O)NR_{11}R_{12}, -C(=O)SR_{11}, -S(O)R_{11}, -S(O)_2R_{11}, -S(O)(OR_{11}), -S(O)_2(OR_{11}),$ ili $-SO_2NR_{11}R_{12}$;

R_7 je H, $-C(=O)R_{11}, -C(=O)OR_{11}, -C(=O)NR_{11}R_{12}, -C(=O)SR_{11}, -S(O)R_{11}, -S(O)_2R_{11}, -S(O)(OR_{11}), -S(O)_2(OR_{11}), -SO_2NR_{11}R_{12},$ ili

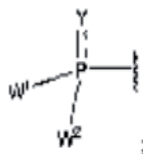

svaki Y ili Y_1 je, nezavisno, O, S, NR, $+N(O)(R), N(OR), +N(O)(OR),$ ili $N-NR_2$;

W_1 i W_2 , kada su uzeti zajedno, su $-Y_3(C(R_y)_2)_3Y_3-$; ili jedan od W_1 ili W_2 zajedno sa R_3 ili R_4 je $-Y_3-$ i drugi od W_1 ili W_2 je Formula Ia; ili W_1 i W_2 su svaki, nezavisno, skupina Formule Ia:

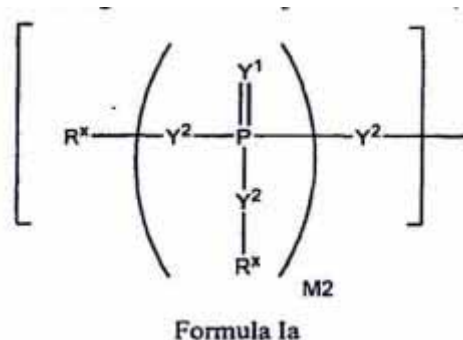

gdje:

svaki Y_2 je nezavisno veza, O, $CR_2, NR, +N(O)(R), N(OR), +N(O)(OR), N-NR_2, S, S-S, S(O),$ ili $S(O)_2$;

svaki Y_3 je nezavisno O, S, ili NR;

M_2 je 0, 1 ili 2;

svaki R_x je nezavisno R_y ili formula:

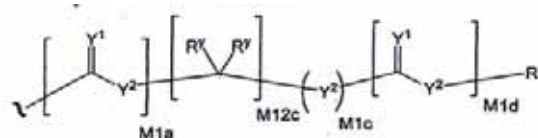

gdje:

svaki $M_1a, M_1c,$ i M_1d je nezavisno 0 ili 1;

M_12c je 0, 1, 2, 3, 4, 5, 6, 7, 8, 9, 10, 11 ili 12;

svaki R_y je nezavisno H, F, Cl, Br, I, OH, R, $-C(=Y_1)R, -C(=Y_1)OR, -C(=Y_1)N(R)_2, -N(R)_2, -N(R)_3, -SR, -S(O)R, -S(O)_2R, -S(O)(OR), -S(O)_2(OR), -OC(=Y_1)R, -OC(=Y_1)OR, -OC(=Y_1)(N(R)_2), -SC(=Y_1)R, -SC(=Y_1)OR, -SC(=Y_1)(N(R)_2), -N(R)C(=Y_1)R, -N(R)C(=Y_1)OR, -N(R)C(=Y_1)N(R)_2, -SO_2NR_2, -CN, -N_3, -NO_2, -OR,$ ili W_3 ; ili kada su uzeti zajedno, dva R_y na istom atomu ugljika formiraju karbociklični prsten od 3 do 7 ugljikovih atoma;

svaki R je nezavisno H, (C_1-C_8) alkil, (C_1-C_8) supstituirani alkil, (C_2-C_8) alkenil, (C_2-C_8) supstituirani alkenil, (C_2-C_8) alkinil, (C_2-C_8) supstituirani alkinil, C_6-C_{20} aril, C_6-C_{20} supstituirani aril, C_2-C_{20} heterociklil, C_2-C_{20} supstituirani heterociklil, arilalkil ili supstituirani arilalkil;

W_3 je W_4 ili W_5 ; W_4 je R, $-C(Y_1)R_y, -C(Y_1)W_5, -SO_2R_y,$ ili $-SO_2W_5$; i W_5 je karbocikl ili heterocikl gdje je W_5 nezavisno supstituiran sa 0 do 3 R_y skupine;

svaki X_1 ili X_2 je nezavisno C-R₁₀ ili N;

svaki R₈ je halogen, NR₁₁R₁₂, N(R₁₁)OR₁₁, NR₁₁NR₁₁R₁₂, N₃, NO, NO₂, CHO, CN, -CH(=NR₁₁), -CH=NHNR₁₁, -CH=N(OR₁₁), -CH(OR₁₁)₂, -C(=O)NR₁₁R₁₂, -C(=S)NR₁₁R₁₂, -C(=O)OR₁₁, (C₁-C₈)alkil, (C₂-C₈)alkenil, (C₂-C₈)alkinil, (C₄-C₈)karbociklilalkil, po izboru supstituirani aril, po izboru supstituiranih eteroaril, -C(=O)(C₁-C₈)alkil, -S(O)_n(C₁-C₈)alkil, aril(C₁-C₈)alkil, OR₁₁ ili SR₁₁;

svaki R₉ ili R₁₀ je nezavisno H, halogen, NR₁₁R₁₂, N(R₁₁)OR₁₁, NR₁₁NR₁₁R₁₂, N₃, NO, NO₂, CHO, CN, -CH(=NR₁₁), -CH=NHNR₁₁, -CH=N(OR₁₁), -CH(OR₁₁)₂, -C(=O)NR₁₁R₁₂, -C(=S)NR₁₁R₁₂, -C(=O)OR₁₁, R₁₁, OR₁₁ ili SR₁₁;

svaki R₁₁ ili R₁₂ je nezavisno H, (C₁-C₈)alkil, (C₂-C₈)alkenil, (C₂-C₈)alkinil, (C₄-C₈)karbociklilalkil, po izboru supstituirani aril, po izboru supstituirani heteroaril, -C(=O)(C₁-C₈)alkil, -S(O)_n(C₁-C₈)alkil ili aril(C₁-C₈)alkil; ili R₁₁ i R₁₂ uzeti zajedno sa dušikom za koji su obavezani formiraju heterociklični prsten sa 3 do 7 članova gdje bilo koji ugljikov atom iz pomenutog heterocikličnog prstena može po izboru biti zamjenjen sa -O-, -S- ili -NR_a-;

gdjesvaki (C₁-C₈)alkil, (C₂-C₈)alkenil, (C₂-C₈)alkinil ili aril(C₁-C₈)alkil od svakog R₁, R₂, R₃, R₄, R₅, R₆, R₁₁ ili R₁₂ je nezavisno, po izboru supstituiran sa jednim ili višehalo, hidroksi, CN, N₃, N(R_a)₂ ili OR_a; i gdje je jedan ili više od neterminalnih ugljikovih atoma od svakog pomenutog (C₁-C₈)alkila po izboru zamjenjen sa -O-, -S- ili -NR_a-.

(11) **BA/EP2701513**

(21) **E01672** (22) 2015-03-31

(26) SR

(31) 201161480405 P (32) 2011-04-29 (33) US

(96) 12777530 2012-04-12

(97) 2014-03-05

(51) **A01N 43/80 (2006.01),
A01N 25/32 (2006.01),
A01P 7/04 (2006.01)**

(73) FMC Corporation
Philadelphia, PA 19103
US

(72) NICHOLSON, Paul
Ewing, NJ 08618
US
SHINN, Sandra L.
Columbus, NJ 08022
US
PEPPER, Robert F.
Bordentown, NJ 08505
US
BRAIN, David A.
Hillsborough, NJ 08844
US

(74) "ŽIVKO MIJATOVIĆ & PARTNERS" d.o.o.
Sarajevo
M.H. Uskufije 3, 71000 Sarajevo
BA

(54) **UPOTREBA 3-IZOKSAZOLIDINONA KAO
SELEKTIVNIH HERBICIDA ZA USEVE TRAVA
I KRSTAŠICA**

(57)

1. Metod selektivnog kontrolisanja neželjene vegetacije na monokotiledonim travnatim usevima ili usevima krstašica odabranim iz grupe koja se sastoji od kukuruza, pirinča, sirka, uljane repice, ječma, raži i kanole, naznačen time, što se sastoji od nanošenja herbicidno efikasne količine najmanje jednog 3- izoksazolidonskog herbicida odabranog iz grupe koja se sastoji od 2-(2,4- dihlorofenil)metil-4,4-dimetil-3-izoksazolidona i 2-(2,5-dihlorofenil)metil-4,4-dimetil-3-izoksazolidona na mesto na kojem ima takve vegetacije.

(11) **BA/EP2616447**(21) **E01675** (22) 2015-04-07

(26) SR

(31) 383985 P (32) 2010-09-17 (33) US
201161524495 P 2011-08-17 US

(96) 11757864 2011-09-16

(97) 2013-07-24

(51) **C07D 241/26 (2006.01),
C07D 403/12 (2006.01),
C07D 487/10 (2006.01),
A61K 31/497 (2006.01),
A61P 11/00 (2006.01)**(73) Novartis AG
4056 Basel
CH(72) BHALAY, Gurdip
West Sussex Sussex RH12 5AB
GB
EDWARDS, Lee
West Sussex Sussex RH12 5AB
GB
HOWSHAM, Catherine
West Sussex Sussex RH12 5AB
GB
HUNT, Peter
West Sussex Sussex RH12 5AB
GB
SMITH, Nichola
West Sussex Sussex RH12 5AB
GB(54) **DERIVATI PIRAZINA KAO BLOKATORI
ENAC**

(57)

1. Jedinjenje Formule I:

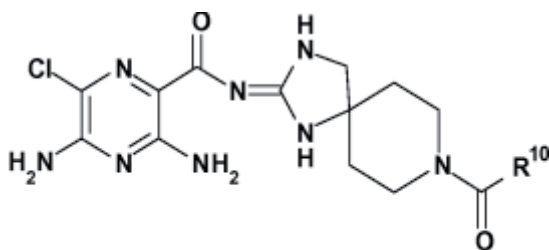

la

ili njena farmaceutski prihvatljiva so,
naznačen time, što je R_{10} predstavljen formulom 2:
$$-(C_0-C_3 \text{ alkilen})-B-X-(CR_{11a}R_{12a})_m-(CR_{11b}R_{12b})_n-(CR_{11c}R_{12c})_p-C(O)OR_{13},$$

u kojoj su alkilenske grupe po slobodnom izboru supstituisane sa jednom ili više Z grupa;

gde B predstavlja aril po slobodnom izboru supstituisan sa jednom ili više Z grupa;

gde je X odabran iz grupe koju čine veza, $-NR_{15}(SO_2)-$, $-(SO_2)NR_{15}-$, $-(SO_2)-$, $-NR_{15}C(O)-$, $-C(O)NR_{15}-$, $-NR_{15}C(O)NR_{17}-$, $-NR_{15}C(O)O-$, $-NR_{15}-$, $C(O)O$, $OC(O)$, $C(O)$, O i S ;gde su R_{11a} , R_{11b} , R_{11c} , R_{12a} , R_{12b} i R_{12c} svaki za sebe odabrani od H i C_1-C_6 alkil; ili R_{11a} i R_{12a} zajedno sa atomom ugljenika za koji su spojeni grade 3- do 8-očlanu cikloalkil grupu; ili R_{11b} i R_{12b} zajedno sa atomom ugljenika za koji su spojeni grade 3- do 8-očlanu cikloalkil grupu; ili R_{11c} i R_{12c} zajedno sa atomom ugljenika za koji su vezani grade 3- do 8-očlanu cikloalkil grupu;gde je R_{13} odabran od $(C_1-C_3 \text{ alkil})-C(O)NR_{22}R_{23}$; $(C_1-C_3 \text{ alkil})-C(O)OR_{23}$; i $(C_1-C_3 \text{ alkil})-NR_{23}C(O)R_{22}$ gde su R_{15} i R_{17} svaki za sebe odabrani od H i C_1-C_6 alkil;gde Z može da bude nezavisno odabran iz grupe koju čine $-OH$, aril, $-O$ -aril, C_7-C_{14} aralkil, $-O-C_7-C_{14}$ aralkil, C_1-C_6 alkil, C_1-C_6 alkoksi, $-NR_{19}(SO_2)R_{21}$, $-(SO_2)NR_{19}R_{21}$, $-(SO_2)R_{20}$, $-NR_{19}C(O)R_{20}$, $-C(O)NR_{19}R_{20}$, $-NR_{19}C(O)NR_{20}R_{18}$, $-NR_{19}C(O)OR_{20}$, $-NR_{19}R_{21}$, $C(O)OR_{19}$, $-C(O)R_{19}$, SR_{19} , $-OR_{19}$, okso, CN, NO_2 , i halogen, gde su alkil, alkoksi, aralkil i aril grupe svaka za sebe po slobodnom izboru supstituisane sa jednim ili više supstituenta odabranih iz grupe koju čine OH, halogen, C_1-C_4 haloalkil i C_1-C_4 alkoksi;gde su R_{18} , R_{20} i R_{22} svaki za sebe odabrani između H i C_1-C_6 alkil;gde su R_{19} , R_{21} i R_{23} svaki za sebe odabrani iz grupe koju čine H; C_1-C_8 alkil; C_3-C_8 cikloalkil; C_1-C_4 alkoksi- C_1-C_4 alkil; $(C_0-C_4 \text{ alkil})$ -aril po slobodnom izboru supstituisani sa jednom ili više grupa koje su odabrane od C_1-C_6

alkil, C₁-C₆ alkoksi i halogen; (C₀-C₄ alkil)-3-očlana do 14-očlana heterociklična grupa, gde heterociklična grupa obuhvata jedan ili više heteroatoma odabranih od N, O i S, po slobodnom izboru supstituisani sa jednom ili više grupa odabranih od halogen, okso, C₁-C₆ alkil i -C(O)C₁-C₆ alkil; -(C₀-C₄ alkil)-O-aril po slobodnom izboru supstituisan sa jednom ili više grupa odabranih od C₁-C₆ alkil, C₁-C₆ alkoksi i halogen; i (C₀-C₄ alkil)-O-3- do 14-očlana heterociklična grupa, gde heterociklična grupa obuhvata jedan ili više heteroatoma koji su odabrani između N, O i S, po slobodnom izboru supstituisani sa jednom ili više grupa koje su odabrane iz grupe koju čine halogen, C₁-C₆ alkil i -C(O)C₁-C₆ alkil; gde alkil grupe mogu po slobodnom izboru da budu supstituisane sa jednim ili više atoma halogena, hidroksil, C₁-C₄ alkoksi, -C(O)NH₂, -C(O)NHC₁-C₆ alkil ili -C(O)N(C₁-C₆ alkil)₂; ili

R₁₉ i R₂₀ zajedno sa atomom azota za koji su vezani grade 5-očlanu do 10-očlanu heterocikličnu grupu, gde heterociklična grupa obuhvata jedan ili više drugih heteroatoma odabranih od N, O i S, gde je heterociklična grupa po slobodnom izboru supstituisana sa jednim ili više supstituenata odabranih od OH; halogen; aril; 5-očlane do 10-očlane heterociklične grupe koja obuhvata jedan ili više heteroatoma odabranih od N, O i S; -S(O)₂-aril; -S(O)₂-C₁-C₆ alkil; C₁-C₆ alkil po slobodnom izboru supstituisan sa jednim ili više atoma halogena; gde je C₁-C₆ alkoksi po slobodnom izboru supstituisan sa jednim ili više OH grupa ili C₁-C₄ alkoksi; i C(O)OC₁-C₆ alkil, gde arilne i heterociklične grupe – supstituenti po slobodnom izboru supstituisane sa C₁-C₆ alkil, C₁-C₆ haloalkil ili C₁-C₆ alkoksi; ili

gde R₁₉ i R₂₁ zajedno sa atomom azota za koji su vezani grade 5-očlanu do 10-očlanu heterocikličnu grupu, gde heterociklična grupa obuhvata jedan ili više ostalih heteroatoma odabranih od N, O i S, gde je heterociklična grupa po slobodnom izboru supstituisana sa jednim ili više supstituenata koji su odabrani od OH; halogen; aril; 5-očlani do 10-očlana heterociklična grupa koja

obuhvata jedan više heteroatoma odabranih od N, O i S; -S(O)₂-aril; -S(O)₂-C₁-C₆ alkil; C₁-C₆ alkil po slobodnom izboru supstituisan sa jednim ili više atoma halogena; gde je C₁-C₆ alkoksi po slobodnom izboru supstituisan sa jednom ili više OH grupa ili C₁-C₄ alkoksi; i -C(O)OC₁-C₆ alkil, gde su aril i heterociklični supstituenti-grupe po slobodnom izboru supstituisan C₁-C₆ alkil, C₁-C₆ haloalkil ili C₁-C₆ alkoksi; ili

gde R₁₈ i R₂₀ zajedno sa atomom azota za koji su vezani grade 5-očlanu do 10-očlanu heterocikličnu grupu, gde heterociklična grupa obuhvata jedan ili više ostalih heteroatoma koji su odabrani od N, O i S, gde je heterociklična grupa po slobodnom izboru supstituisan sa jednim ili više supstituenata koji su odabrani od OH; halogen; aril; 5-očlana do 10-očlana heterociklična grupa koja obuhvata jedan ili više heteroatoma odabranih od N, O i S; -S(O)₂-aril; -S(O)₂-C₁-C₆ alkil; gde je C₁-C₆ alkil po slobodnom izboru supstituisan sa jednim ili više atoma halogena; gde je C₁-C₆ alkoksi po slobodnom izboru supstituisan sa jednom ili više OH grupa ili C₁-C₄ alkoksi; i -C(O)OC₁-C₆ alkil, gde su aril i heterociklične supstituent-grupe po slobodnom izboru supstituisani sa C₁-C₆ alkil, C₁-C₆ haloalkil ili C₁-C₆ alkoksi; ili

R₂₂ i R₂₃ zajedno sa atom(ima) za koji su vezani grade 5-očlanu do 10-očlanu heterocikličnu grupu, gde heterociklična grupa obuhvata jedan ili više drugih heteroatoma odabranih od N, O i S, gde je heterociklična grupa po slobodnom izboru supstituisana sa jednom ili više Z grupa;

gde m može da bude 0, 1, 2 ili 3;

n je 0, 1, 2 ili 3;

p je 0, 1, 2 ili 3;

gde barem jedna od m, n ili p nije 0.

(11) BA/EP2305683(21) **E01676** (22) 2015-04-07

(26) SR

(31) 557492 P (32) 2004-03-30 (33) US
 601534 P 2004-08-13 US
 620072 P 2004-10-18 US
 648625 P 2005-01-31 US
 651778 P 2005-02-10 US

(96) 10011792 2005-03-30

(97) 2011-04-06

(51) **C07D 489/00 (2006.01),
 C07D 489/08 (2006.01),
 A61K 9/00 (2006.01),
 A61K 31/485 (2006.01)**

(73) EURO-CELTIQUE S.A.
 2, avenue Charles de Gaulle, 1653
 Luxembourg
 LU

(72) Chapman, Robert
 Downingtown PA 19335
 US
 Rider, Lon S.
 Foster RI 02825
 US
 Hong, Qi
 Sharon MA 02607
 US
 Kyle, Donald
 Yardley, PA 19067
 US
 Kupper, Robert
 East Greenwich RI 02818
 US

(74) "LINEA SUŠIĆ" d.o.o.
 Maršala Tita 29/IV, 71000 Sarajevo
 BA

(54) **FARMACEUTSKI DOZNI OBLIK KOJI
 SADRŽI OKSIKODON HIDROHLORID SA
 MANJE OD 25 PPM 14-HIDROKSIKODEINONA**

(57)

1. Farmaceutski dozni oblik koji sadrži oksikodon hidrohlorid i manje od 25 ppm 14-hidrosikodeinona, kako je određeno HPLC postupkom iz primjera 6, i farmaceutski prihvatljiv ekscipijent.

Broj ostalih patentnih zahtjeva: 14

(11) BA/EP2552909(21) **E01677** (22) 2015-04-13

(26) HR

(31) 201030489 (32) 2010-03-31 (33) ES
 (96) 11719879 2011-03-29

(97) 2013-02-06

(51) **C07D 403/04 (2006.01), C07D 403/14
 (2006.01), C07D 409/14 (2006.01), C07D 413/14
 (2006.01), C07D 417/04 (2006.01), C07D 417/14
 (2006.01), A61K 31/506 (2006.01), A61P 3/10
 (2006.01), A61P 25/00 (2006.01)**

(73) PALOBIOFARMA S.L.
 Tecnocampus Mataró, 2, Avenida Ernest
 Lluch, Planta 2, oficina 7, 08302 Mataró,
 Barcelona
 ES

(72) CAMACHO GÓMEZ, Juan Alberto
 E-08302 Mataró, Barcelona
 ES
 CASTRO-PALOMINO LARIA, Julio Cesar
 E-08302 Mataró, Barcelona
 ES

(54) **DERIVATI 4-AMINOPIRIDINA I NJIHOVA
 PRIMJENA KAO ADENOZIN A2A RECEPTOR
 ANTAGONISTA**

(57)

1. Spoj formule (I):

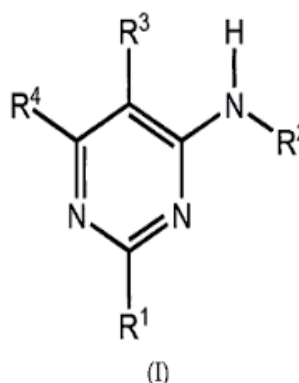

naznačen time što

- R_i predstavlja peteročlani heteroarilni prsten sastavljen od pirazolskog, tiazolskog ili triazolskog prstena opcionalno supstituiran s jednim ili dva halogena atoma ili s jednom ili dvije metilne ili trifluorometilne skupine

- R₂ predstavlja atom vodika
- R₃ predstavlja atom broma, klora ili cijano skupinu
- R₄ predstavlja neovisno:
- a) peteročlanu heteroarilnu skupinu opcionalno supstituiranu s jednim ili više halogenih atoma ili s jednom ili više C₁-C₈ alkilnih, cikloalkilnih, C₁-C₈ alkoksi, C₁-C₈ tioalkilnih, amino, mono- ili di- C₁-C₈ alkilamino skupina
- b) skupinu -N(R₅)(R₆) pri čemu R₅ i R₆ neovisno predstavljaju:
- vodikov atom
- alkilnu ili cikloalkilnu skupinu od 3-6 ugljikovih atoma, linearnu ili razgranatu, opcionalno supstituiranu s jednim ili više halogenih atoma ili s jednom ili više cikloalkilnih, hidroksi, C₁-C₈ alkoksi, amino, mono- ili di-C₁-C₈ alkilamino skupina
- ili R₅ i R₆ tvore zajedno s atomom dušika na koji su vezani saturirani četvero do šesteročlani heterociklički prsten u koji može biti uklobljen dodatni heteroatom, koji je opcionalno supstituiran s jednim ili više halogenih atoma ili s jednom ili više C₁-C₈ alkilnih, hidroksi, C₁-C₈ alkoksi, amino, mono- ili di-C₁-C₈ alkilamino skupina, ili
- c) skupinu -OR₇ ili -SR₇, gdje R₇ neovisno predstavlja:
- C₁-C₈ alkilnu ili cikloalkilnu skupinu, linearnu ili razgranatu, opcionalno supstituiranu s jednim ili više halogenih atoma ili s jednom ili više C₁-C₈ alkilnih, C₁-C₈ alkoksi, amino, mono- ili di-C₁-C₈ alkilamino skupina
- fenilni prsten opcionalno supstituiran s jednim ili više halogenih atoma ili s njegovom farmaceutski prihvatljivom soli

(11) **BA/EP2013204**(21) **E01678** (22) 2015-04-13

(26) HR

(31) 785460 P (32) 2006-03-24 (33) US

(96) 07754021 2007-03-23

(97) 2009-01-14

(51) **C07D 413/14 (2006.01), C07D 417/12 (2006.01), C07D 471/04 (2006.01), C07D 487/04 (2006.01), A61K 31/4427 (2006.01), A61P 3/10 (2006.01)**(73) Array Biopharma, Inc.
3200 Walnut Street, Boulder, CO 80301
US(72) AICHER, Thomas, Daniel
Superior, Colorado 80027
US
BOYD, Steven, Armen
Longmont, Colorado 80503-9061
US
CHICARELLI, Mark, Joseph
Longmont, Colorado 80501
US
CONDROSKI, Kevin, Ronald
Broomfield, Colorado 80020
US
HINKLIN, Ronald, Jay
Longmont, Colorado 80503
US
SINGH, Ajay
Aurora, Colorado 80014
US(54) **ANALOZI 2-AMINOPIRIDINA KAO AKTIVATORI GLUKOKINAZE**

(57)

1. Spoj izabran prema Formuli

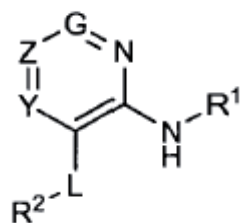
**I**

Broj ostalih patentnih zahtjeva: 17

i njegove soli, gdje:

L je O, S, C(=O) ili CHR₁₄;

Y je N ili CR₄;

Z je N ili CR₃, gdje barem jedan od G ili Z nije N;

G je N ili CR₁₁;

R₁ je heteroarilni prsten predstavljen formulom

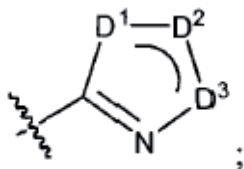

D₁ je S, O ili N;

D₂ je N ili CR₁₂;

D₃ je S, O ili CR₁₃;

R₂ je aril, heteroaril, zasićeni ili djelomično nezasićeni cikloalkil, ili zasićeni ili djelomično nezasićeni heterociklil, gdje su taj aril, heteroaril, cikloalkil i heterociklil monociklički ili biciklički i po izboru su supstituirani jednom ili više skupina koje se nezavisno biraju između C₁-C₆ alkil, C₂-C₆ alkenil, C₂-C₆ alkinil, zasićeni ili djelomično nezasićeni C₃-C₆ cikloalkil, zasićeni ili djelomično nezasićeni C₁-C₆ heterociklil, aril, heteroaril, F, Cl, Br, I, CF₃, CN, NO₂, OR₆, C(=O)R₆, C(=O)OR₆, OC(=O)R₆, O(CH₂)_nC(=O)OR₆, O(CH₂)_nC(=O)NR₆R₇, C(=O)NR₆R₇, NR₆R₇, NR₆C(=O)R₇, SR₆, S(O)R₆, i S(O)₂R₆, i gdje su taj alkil, alkenil, alkinil, cikloalkil, heterociklil, aril, i heteroaril po izboru supstituirani jednom ili više skupina koje se nezavisno biraju između okso, C₁-C₆ alkil, C₂-C₆ alkenil, C₂-C₆ alkinil, zasićeni ili djelomično nezasićeni C₃-C₆ V_n-cikloalkil, zasićeni ili djelomično nezasićeni C₁-C₆ V_n-heterociklil, V_n-aril, V_n-heteroaril, V_n-F, V_n-Cl, V_n-Br, V_n-I, V_n-CF₃, V_n-CN, V_n-OR₈, V_n-C(=O)R₈, V_n-C(=O)OR₈, V_n-OC(=O)R₈, V_n-C(=O)NR₈R₉, V_n-NR₈R₉, V_n-NR₈C(=O)R₉, V_n-SR₈, V_n-S(O)R₈, i V_n-S(O)₂R₈;

R₃ je H, C₁-C₁₂ alkil, C₂-C₁₂ alkenil, C₂-C₁₂ alkinil, zasićeni ili djelomično nezasićeni C₃-C₁₂ cikloalkil, zasićeni ili djelomično nezasićeni C₁-C₁₂ heterociklil, aril, heteroaril, F, Cl, Br, I, CN, OR₆, C(=O)R₆, C(=O)OR₆, OC(=O)R₆, C(=O)NR₆R₇, OC(=O)NR₆R₇, OC(=S)NR₆R₇, NR₆R₇, NR₆C(=O)R₇, SR₆, S(O)R₆, S(O)₂R₆ ili S(O)₂NR₆R₇, gdje su taj alkil, alkenil, alkinil, cikloalkil, heterociklil, aril i heteroaril po izboru supstituirani jednom ili više skupina koje se nezavisno biraju između okso, C₁-C₆ alkil, C₂-C₆ alkenil, C₂-C₆ alkinil, zasićeni ili djelomično nezasićeni C₃-C₆ cikloalkil, zasićeni ili djelomično nezasićeni C₁-C₆ heterociklil, V_n-aril,

V_n-heteroaril, V_n-F, V_n-Cl, V_n-Br, V_n-I, V_n-CF₃, V_n-CN, V_n-OR₈, V_n-C(=O)R₈, V_n-C(=O)OR₈, V_n-OC(=O)R₈, V_n-C(=O)NR₈R₉, V_n-NR₈R₉, V_n-NR₈C(=O)R₉, V_n-SR₈, V_n-S(O)R₈, V_n-S(O)₂R₈ i V_n-S(O)₂NR₈R₉;

R₄ je H, metil, etil, F, Cl, Br, I, CF₃, CHF₂ ili CH₂F;

R₆ i R₇ su nezavisno H, C₁-C₁₂ alkil, C₂-C₁₂ alkenil, C₂-C₁₂ alkinil, zasićeni ili djelomično nezasićeni C₃-C₁₂ cikloalkil, zasićeni ili djelomično nezasićeni C₁-C₁₂ heterociklil, V_n-aril, ili V_n-heteroaril, gdje su ti dijelovi alkila, alkenila, alkinila, cikloalkila, heterociklila, arila i heteroarila po izboru supstituirani jednom ili više skupina koje se nezavisno biraju između okso, C₁-C₆ alkil, C₂-C₆ alkenil, C₂-C₆ alkinil, zasićeni ili djelomično nezasićeni C₃-C₆ cikloalkil, zasićeni ili djelomično nezasićeni C₁-C₆ heterociklil [po izboru supstituiran s C(O)O(1-6C alkil), (1-6C) alkil ili (1-6C alkil)OH], V_n-aril, V_n-heteroaril, V_n-F, V_n-Cl, V_n-Br, V_n-I, V_n-CF₃, V_n-CN, V_n-OR₈, V_n-C(=O)R₈, V_n-C(=O)OR₈, V_n-OC(=O)R₈, V_n-C(=O)NR₈R₉, V_n-NR₈R₉, V_n-NR₈C(=O)R₉, V_n-SR₈, V_n-S(O)R₈, V_n-S(O)₂R₈, V_n-S(O)₂NR₈R₉, i (C₁-C₆ alkil)OH;

ili R₆ i R₇ zajedno s atomima za koje su spojeni formiraju zasićeni ili djelomično nezasićeni heterociklički prsten, gdje taj heterociklički prsten po izboru obuhvaća jedan ili više dodatnih heteroatoma u prstenu koji su nezavisno izabrani između N, O ili S, gdje je taj heterociklički prsten po izboru supstituiran jednom ili više skupina koje su nezavisno izabrane između okso, V_n-F, V_n-Cl, V_n-Br, V_n-I, V_n-OR₈, V_n-C(=O)R₈, V_n-C(=O)NR₈R₉, V_n-NR₈R₉, V_n-NR₈C(=O)R₉, V_n-NR₈C(=O)NR₉R₁₀, C₁-C₆ alkil, C₂-C₆ alkenil, i C₂-C₆ alkinil;

R₈, R₉ i R₁₀ su nezavisno H, C₁-C₆ alkil, C₂-C₆ alkenil, C₂-C₆ alkinil, zasićeni ili djelomično nezasićeni C₃-C₆ cikloalkil, zasićeni ili djelomično nezasićeni C₁-C₆ heterociklil, aril ili heteroaril, gdje su taj alkil, alkenil, alkinil, cikloalkil, heterociklil, aril i heteroaril po izboru supstituirani jednom ili više skupina koje se nezavisno biraju između okso, C₁-C₆ alkil, C₂-C₆ alkenil, C₂-C₆ alkinil, zasićeni ili djelomično nezasićeni C₃-C₆ cikloalkil, zasićeni ili djelomično nezasićeni C₁-C₆ heterociklil, V_n-aril, V_n-heteroaril, V_n-F, V_n-Cl, V_n-Br, V_n-I, V_n-OR_a, V_n-NR_aR_b, V_n-C(=O)OR_a, V_n-C(=O)NR_aR_b, i V_n-NR_aC(=O)R_b,

ili R₈ i R₉ zajedno s atomima za koje su spojeni formiraju zasićeni ili djelomično nezasićeni heterociklički prsten, gdje taj heterociklički prsten po izboru obuhvaća jedan ili više dodatnih heteroatoma u prstenu koji su nezavisno izabrani između N, O ili S, gdje je taj heterociklički prsten po izboru supstituiran jednom ili više skupina koje su nezavisno izabrane između okso, C₁-C₆ alkil, C₂-C₆ alkenil, i C₂-C₆ alkinil, V_n-F, V_n-Cl, V_n-Br, V_n-I,

V_n-OR_a i V_n-CN ,
ili R_9 i R_{10} zajedno s atomima za koje su spojeni formiraju zasićeni ili djelomično nezasićeni heterociklički prsten, gdje taj heterociklički prsten po izboru obuhvaća jedan ili više dodatnih heteroatoma u prstenu koji su nezavisno izabrani između N, O ili S, gdje je taj heterociklički prsten po izboru supstituiran jednom ili više skupina koje su nezavisno izabrane između okso, C_1-C_6 alkil, C_2-C_6 alkenil, C_2-C_6 alkinil, V_n-F , V_n-Cl , V_n-Br , V_n-I , V_n-OR_a , i V_n-CN ;

R_{11} je H, metil, etil, F, Cl, Br, I, CF_3 , CHF_2 , CH_2F , OH, O-(C_1-C_4 alkil), ili NH_2 ;

R_{12} i R_{13} su nezavisno H, C_1-C_6 alkil, C_2-C_6 alkenil, C_2-C_6 alkinil, zasićeni ili djelomično nezasićeni C_3-C_6 cikloalkil, zasićeni ili djelomično nezasićeni C_1-C_6 heterociklil, CH_2 -heterociklil, aril, heteroaril, (1-3C alkil)heteroaril, $(CH_2)_n(CR_xR_y)C(O)NR_6R_9$, F, Cl, Br, I, CF_3 , CN, OR_6 , $C(=O)R_6$, $C(=O)OR_6$, $OC(=O)R_6$, $C(=O)NR_6R_7$, NR_6R_7 , $NR_6C(=O)R_7$, SR_6 , $S(O)R_6$, $S(O)_2R_6$, gdje su taj alkil, alkenil, alkinil, cikloalkil, heterociklil, aril i heteroaril po izboru supstituirani jednom ili više skupina koje se nezavisno biraju između okso, V_n-F , V_n-Cl , V_n-Br , V_n-I , V_n-CF_3 , V_n-CN , V_n-OR_8 , $V_n-C(=O)OR_8$, $V_n-OC(=O)R_8$, $V_n-C(=O)NR_8R_9$, $V_n-NR_8R_9$, $V_n-NR_8C(=O)R_9$, $C(O)(C_1-C_6$ alkil), $C(O)$ -heterocikl [po izboru supstituiran s O-(C_1-C_6 alkil)], SR_a , SO_2R_f , $SO_2NR_cR_e$, $C(O)(C_1-C_6$ alkil) NR_cR_d , $C(O)(C_1-C_6$ alkil) OR_c , $C(O)CH_2C(O)(C_1-C_6$ alkil), $C(=O)CHR_gNHC(=O)(C_1-C_6$ alkil), $C(=O)CH_2OC(=O)(C_1-C_6$ alkil), C_1-C_6 alkil, C_2-C_6 alkenil, C_2-C_6 alkinil, zasićeni ili djelomično nezasićeni C_3-C_6 cikloalkil, zasićeni ili djelomično nezasićeni C_1-C_6 heterociklil, V_n -aril, i V_n -heteroaril, gdje je taj heterociklil po izboru supstituiran s jednom ili više okso skupina,

ili R_{12} i R_{13} zajedno s atomima za koje su spojeni formiraju zasićeni, djelomično nezasićeni ili aromatični karbociklički ili heterociklički prsten, gdje su ti karbociklički i heterociklički prstenovi po izboru supstituirani jednom ili više skupina koje se nezavisno biraju između C_1-C_6 alkil, C_2-C_6 alkenil, C_2-C_6 alkinil, zasićeni ili djelomično nezasićeni C_3-C_6 cikloalkil, zasićeni ili djelomično nezasićeni C_1-C_6 heterociklil, aril, heteroaril, okso, F, Cl, Br, I, CF_3 , CN, OR_6 , $C(=O)R_6$, $C(=O)OR_6$, $OC(=O)R_6$, $C(=O)NR_6R_7$, NR_6R_7 , $NR_6C(=O)R_7$, SR_6 , $S(O)R_6$, $S(O)_2R_6$ i $SO_2NR_6R_7$, gdje su taj alkil, alkenil, alkinil, cikloalkil, heterociklil, aril i heteroaril po izboru supstituirani jednom ili više skupina koje se nezavisno biraju između okso, V_n-F , V_n-Cl , V_n-Br , V_n-I , V_n-CF_3 , V_n-CN , V_n-OR_8 , $V_n-C(=O)OR_8$, $V_n-OC(=O)R_8$, $V_n-C(=O)NR_8R_9$, $V_n-NR_8R_9$, $V_n-NR_8C(=O)R_9$, C_1-C_6 alkil, C_2-C_6 alkenil,

C_2-C_6 alkinil, zasićeni ili djelomično nezasićeni C_3-C_6 cikloalkil, zasićeni ili djelomično nezasićeni C_1-C_6 heterociklil, V_n -aril, i V_n -heteroaril;

R_{14} je H, metil, etil ili OH;

R_a i R_b su nezavisno H, C_1-C_6 alkil, C_2-C_6 alkenil, C_2-C_6 alkinil, zasićeni ili djelomično nezasićeni $V_n-C_3-C_6$ cikloalkil, zasićeni ili djelomično nezasićeni $V_n-C_1-C_6$ heterociklil, V_n -aril, ili V_n -heteroaril, gdje su taj alkil, alkenil, alkinil, zasićeni ili djelomično nezasićeni V_n -cikloalkil, zasićeni ili djelomično nezasićeni V_n -heterociklil, V_n -aril, i V_n -heteroaril po izboru supstituirani jednom ili više OH skupina; svaki R_c , R_e i R_g je nezavisno H ili C_1-C_6 alkil;

R_d je H, C_1-C_6 alkil ili $C(O)O(C_1-C_6$ alkil);

R_f je C_1-C_6 alkil ili $(C_1-C_6$ alkil) NH_2 ;

R_x je H ili C_1-C_6 alkil;

R_y je H, C_1-C_6 alkil, ili $-O(C_1-C_6$ alkil);

V je alkilen s 1 do 12 ugljika, ili alkenilen ili alkinilen koji svaki ima 2 do 12 ugljika, gdje su taj alkilen, alkenilen ili alkinilen po izboru supstituirani jednom ili više skupina koje se nezavisno biraju između C_1-C_6 alkil, C_2-C_6 alkenil, C_2-C_6 alkinil, zasićeni ili djelomično nezasićeni C_3-C_6 cikloalkil, zasićeni ili djelomično nezasićeni C_1-C_6 heterociklil, aril, heteroaril, F, Cl, Br, I, CF_3 , cijano, OR_8 , $C(=O)OR_8$, $OC(=O)R_8$, $C(=O)NR_8R_9$, NR_8R_9 , $(C_1-C_6$ alkil) NR_cR_e , i $NR_8C(=O)R_9$; i n je 0 ili 1.

Broj ostalih patentnih zahtjeva: 18

(11) BA/EP2778117(21) **E01717** (22) 2015-05-26

(26) SR

(96) 13001249 2013-03-12

(97) 2014-09-17

(51) **B68G 7/05 (2006.01)**(73) Boxmark Leather d.o.o.
Industrijsko naselje 10, 2325 Kidricevo
SI(72) Nino, Svilar
2000 Maribor
SI(74) "INTELBIRO" d.o.o.
M.H. Uskufije 3, 71000 Sarajevo
BA**(54) VIŠE SLOJNI POKRIVNI MATERIJAL I
POSTUPAK ZA PRAVLJENJE
VIŠESLOJNOG POKRIVNOG
MATERIJALA ZA ELEMENTE KOJI
NAMEŠTAJ ČINE UDOBNIJIM
OBUHVATA TAPACIRUNG, DUŠEKE,
NADSLOJ, I SLIČNE ELEMENTE**

(57)

Višeslojni pokrivni materijal za elemente koji čine nameštaj udobnijim obuhvata tapacirung, duške, nadsloj, i slične elemente koje pomenuti višeslojni pokrivni materijal obuhvata spoljni sloj (1), i unutrašnji sloj (2), pomenuti spoljni sloj (1) sadrži najmanje jedan materijal prijatan korisniku sklon da promeni oblik pod uticajem životne sredine, poželjno vlage, i pomenuti unutrašnji sloj (2) obuhvata materijal u suštini otporan na promenu oblika pod uticajem životne sredine, oba sloja su povezana jedan na drugi, poželjno lepljenjem ili prošivanjem, pomenuti unutrašnji sloj (2) preuzima u suštini funkciju nošenja opterećenja pomenutog višeslojnog pokrivnog materijala, pri čemu su oba sloja povezana jedan na drugi na takav način da se omogući relativno pomeranje jednog u odnosu na drugi osim u jednoj ili više spojnih tačaka, pomenuta jedna ili više spojnih tačaka obuhvataju samo deo površine pomenutog unutrašnjeg sloja (2), i pomenutog spoljnog sloja (1).

(11) BA/EP2524043(21) **E01731** (22) 2015-06-17

(26) HR

(31) 201000587 (32) 2010-01-14 (33) GB
(96) 11701216 2011-01-13

(97) 2012-11-21

(51) **C12N 15/70 (2006.01),
C07K 14/245 (2006.01),
C12N 9/52 (2006.01)**(73) UCB Biopharma SPRL
Allée de la Recherche 60, 1070 Brussels
BE(72) ELLIS, Mark
SloughBerkshire SL1 3WE
GB
HUMPHREYS, David, Paul
SloughBerkshire SL1 3WE
GB(74) "STAM" d.o.o.
Sarači 77, 71000 Sarajevo
BA**(54) DOMACINSKI SOJ BAKTERIJA KOJI
SADRŽI MUTIRANI SPR GEN TE IMA
SMANJENU TSP AKTIVNOST**

(57)

Rekombinantna gram-negativna bakterijska stanica koja sadrži mutirani spr gen koji kodira spr protein UniprotKB/Swiss-Prot P0AFV4, pri čemu jedna ili više aminokiselina ima mutaciju odabranu od N31Y, R62C, I70T, Q73R, C94A, S95F, V98E, Q99P, R100G, L108S, Y115F, D133A, V135D, V135G, L136P, G140C, R144C, H145A, G147C i H157A; pri čemu stanica ima smanjenu aktivnost Tsp, specifičnu proteazu repa, proteinsku aktivnost u odnosu na stanicu divljeg tipa.

(11) BA/EP2387922**(21) E01732** (22) 2015-06-22

(26) SR

(31) 09162895	(32) 2009-06-17	(33) EP
09162914	2009-06-17	EP
09162931	2009-06-17	EP
09163310	2009-06-19	EP
09167851	2009-08-13	EP
09170590	2009-09-17	EP

(96) 11175177 2009-12-30

(97) 2011-11-23

(51) A47J 31/36 (2006.01)

(73) Koninklijke Douwe Egberts B.V.
Vleutensevaart 35, 3532 AD Utrecht
NL

(72) Kamerbeek, Ralf
3454 EJ De Meern
NL
Flamand, John Henri
6741 HP Lunteren
NL
Post van Loon, Angenita Dorothea
3544 DT Utrecht
NL
Koeling, Hendrik Cornelis
3826 BE Amersfoort
NL
Biesheuvel, Arend Cornelis Jacobus
4251 VS Werkendam
NL

(74) "INTELBIRO" d.o.o.
M.H. Uskufije 3, 71000 Sarajevo
BA

**(54) KAPSULA, SISTEM I POSTUPAK ZA
PRIPREMANJE UNAPRED ODREĐENE
KOLIČINE PIĆA KOJE JE PODESNO ZA
KONZUMACIJU**

(57)

Kapsula (2) za pripremanje unapred određene količine pića koje je podesno za konzumiranje upotrebom proizvoda koji se može ekstrahovati, koja sadrži čašicu (12) koja sadrži obodni zid (16), dno (18) koje zatvara obodni zid (16) na prvom kraju, i rub (20) u obliku prirubnice koji se pruža prema spolja od obodnog zida (16) na drugom kraju nasuprot dnu (18), i poklopac (14) koji je pri upotrebi spojen sa rubom (20) u obliku prirubnice, pri čemu zid (16), dno (18) i poklopac (14) prilikom upotrebe obuhvataju jedan unutrašnji prostor (22) koji sadrži proizvod koji

se može ekstrahovati, i pri čemu: poklopac sadrži:

- foliju koja se može pokidati; ili
- prethodno napravljene izlazne otvore izvedene kao prolazne otvore u poklopcu od folije, npr. Proizvedene od nepletenog materijala kao što je filter papir, naznačen time što; čašica (12) dalje sadrži mnoštvo u suštini koncentričnih obodnih ispusta (28.i) koji se pružaju prema spolja od čašice (12), pri čemu su ispusti (28.i) napravljeni od istog materijala kao i čašica (12), pri čemu su ispusti (28.i) napravljeni od istog materijala kao čašica (12), pri čemu su ispusti (28.i) raspoređeni po obodu (20) koji je u obliku prirubnice kapsule (2) na strani oboda (20) koji je u obliku prirubnice okrenutom suprotno od poklopca (14), i pri čemu su ispusti (28.i) integralni sa obodom (20) koji je u obliku prirubnice.

Broj ostalih patentnih zahtjeva: 40

(11) BA/EP2461683**(21) E01734** (22) 2015-06-25

(26) BS

(31) 231539 P (32) 2009-08-05 (33) US
(96) 10807186 2010-08-05

(97) 2012-06-13

**(51) C07C 229/48 (2006.01), C07C 237/08
(2006.01), C07C 237/52 (2006.01), C07C 309/14
(2006.01), C07C 311/51 (2006.01), C07D 205/04
(2006.01), C07D 207/16 (2006.01), C07D 209/08
(2006.01), C07D 211/60 (2006.01), C07D 211/62
(2006.01), C07D 215/20 (2006.01), C07D 217/24
(2006.01), C07D 257/04 (2006.01), C07D 305/08
(2006.01), C07D 403/06 (2006.01), C07D 417/06
(2006.01), A61P 3/10 (2006.01), A61P 29/00
(2006.01), A61P 35/00 (2006.01), A61P 11/06
(2006.01)**

(73) Biogen MA Inc.
250 Binney Street, Cambridge, MA 02142
US

(72) THOMAS, Jermaine
ChelseaMA 02150
US
LIU, Xiaogao
DoverMA 02030
US
LIN, Edward, Yin-Shiang
Chestnut HillMA 02467
US
ZHENG, Guo, Zhu
LexingtonMA 02420

US
 MA, Bin
 ArlingtonMA 02474
 US
 CALDWELL, Richard, D.
 SomervilleMA 02144
 US
 GUCKIAN, Kevin, M.
 MarlboroughMA 01752
 US
 KUMARAVEL, Gnanasambandam
 WestfordMA 01886
 US
 TAVERAS, Arthur, G.
 SouthboroughMA 01772
 US

(74) "LINEA SUŠIĆ" d.o.o.
 Maršala Tita 29/IV, 71000 Sarajevo
 BA

(54) **ANALOZI BICIKLIČNOG ARIL
 SFINGOZIN 1-FOSFATA**

(57)

Jedinjenje formule (IIa), (IIIa) ili (IIIb):

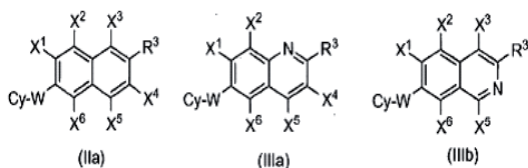

svaki X¹, X², X³, X⁴, X⁵, i X⁶, nezavisno, je vodik, halo, hidroksi, nitro, ciano, alkil, haloalkil, cikloalkil, halocikloalkil, alkoksi, haloalkoksi, cikloalkoksi, halocikloalkoksi, acil, aminoacil, -N(R^f R^g), -N(R^f) SO₂R^g, -SO₂R^f, -S(O)₂N(R^fR^g), -CO₂R^f, trialkilamino, aril, ili heteroaril;

W je -O-;

Cy ima formulu:

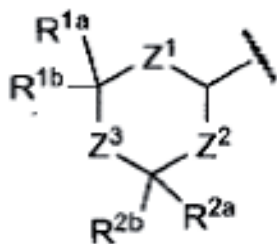

gdje:

Z¹ je -[C(R^dR^e)_x]-;
 Z² je -[C(R^dR^e)_y]-;
 Z³ je -[C(R^dR^e)_z]-;
 svaki od x, y, i z, nezavisno, je 1,2, ili 3;
 svaki R^d, nezavisno, je vodik, halo, hidroksi, alkil, alkenil, alkoksi, ili cikloalkil;
 svaki R^e, nezavisno, je vodik, halo, hidroksi, alkil, alkenil, alkoksi, ili cikloalkil;
 R^{1a} i R^{1b}, nezavisno, su vodik, halo, hidroksi, nitro, ciano, -NR^f R^g, alkil, haloalkil, cikloalkil, cikloalkenil, cikloalkilalkil, cikloalkenilalkil, heterociklilalkil, arilalkil, heteroarilalkil, alkoksi, cikloalkilalkoksi, cikloalkenilalkoksi, heterociklilalkoksi, arilalkoksi, heteroarilalkoksi, acil, cikloalkilacil, cikloalkenilacil, heterociklilacil, arilacil, heteroarilacil, tioalkil, alkenil, alkinil, cikloalkenil, heterociklil, aril, ili heteroaril;
 ili R^{1a} i R^{1b}, kada se uzmu zajedno, su C₂-C₅ alkenil ili C₂-C₅ alkenilen;
 R^{2a} i R^{2b}, nezavisno, su vodik, halo, hidroksi, nitro, ciano, -NR^f R^g, alkil, haloalkil, cikloalkil, cikloalkenil, cikloalkilalkil, cikloalkenilalkil, heterociklilalkil, arilalkil, heteroarilalkil, alkoksi, cikloalkilalkoksi, cikloalkenilalkoksi, heterociklilalkoksi, arilalkoksi, heteroarilalkoksi, acil, cikloalkilacil, cikloalkenilacil, heterociklilacil, arilacil, heteroarilacil, tioalkil, alkenil, alkinil, cikloalkenil, heterociklil, aril, ili heteroaril;
 ili R^{1a} i R^{2a}, kada se uzmu zajedno, su C₁-C₅ alkenil ili C₂-C₅ alkenilen;
 gdje R^{1a}, R^{1b}, R^{2a}, i R^{2b} su svaki, nezavisno, supstituisani sa 0-5 substituentima odabrana iz halo, hidroksi, nitro, ciano, -NR^f R^g, ili -CO₂R^f;
 R³ je -L¹-J-L²-T¹;
 L¹ je -C(R^fR^g)-;

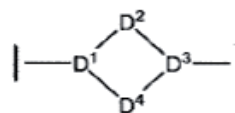

J

je

gdje

svaki od D¹i D³, nezavisno, je

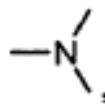

ili

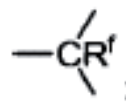

D^2 je $-[C(R^f R^g)]_k-$, $-[C(R^f R^g)]_k-N(R^f)-$, $-[C(R^f R^g)]_k-O-$, $-N(R^f)-$, ili $-N(R^f)-$ $[(CR^f R^g)]_k-$; i

D^4 je $-[C(R^f R^g)]_m-$;

gdje k je 1 ili 2; i m je 0, 1, 2, ili 3;

pod uslovom da su ne više od 2 atoma prstena D^1-D^4 su N ili O;

L^2 je $-C(R^f R^g)-$, $-C(R^f G)-$, $-C(G)_2-$, $-C(R^f R^g)-C(R^f R^g)-$, $-C(R^f R^g)-C(R^f G)-$, $-C(R^f R^g)-C(G)_2-$, ili veza;

pod uslovom da najmanje jedan od L^1 , J, i L^2 nije veza; T^1 je $-C(O)(OR^f)$, $-C(O)N(R^f)S(O)_2R^f$, tetrazolil, $-S(O)_2OR^f$, $-C(O)NHC(O)-R^f$, $-Si(O)OH$, $-B(OH)_2$, $-N(R^f)S(O)_2R^f$, $-S(O)_2NR^f$, $-O-P(O)(OR^f)OR^f$, ili $-P(O)_2(OR^f)$;

svaki G, nezavisno, je vodik, hidroksi, halogen, ili trifluorometil;

svaki R^f , nezavisno, je vodik, hidroksi, halo, alkil, haloalkil, alkenil, alkinil, cikloalkil, cikloalkenil, aril, heteroaril, heterociklil ili NH_2 ; gdje svaki alkil, cikloalkil, cikloalkenil, aril, heteroaril i heterociklil su po izboru supstituisani sa 1 do 5 supstituenata nezavisno odabranih iz grupe koja se sastoji od halo, okso, $-CN$, $-CHO$, $-CG_3$, $-OH$, $-NO_2$, alkila, $-OCG_3$, alkoksi, cikloalkoksi, cikloalkenoksi, amino, alkilamino, dialkilamino, acilamino, aminoacil, alkilsulfonyl, alkilaminosulfonyl, i dialkilaminosulfonyl;

svaki R^g , nezavisno, je vodik, hidroksi, halo, alkil, haloalkil, alkenil, alkinil, cikloalkil, cikloalkenil, aril, heteroaril, ili heterociklil; gdje svaki od alkil, cikloalkil, cikloalkenil, aril, heteroaril i heterociklil su po izboru supstituisani sa 1 do 5 supstituenata nezavisno odabranih iz grupe koja se sastoji od halo, okso, $-CN$, $-CHO$, $-CG_3$, $-OH$, NO_2 , alkila, $-OCG_3$, alkoksi, cikloalkoksi, cikloalkenoksi, amino, alkilamino, dialkilamino, acilamino, aminoacila, alkilsulfonyla, alkilaminosulfonyla, i dialkilaminosulfonyla;

ili njegova farmaceutski prihvatljiva so.

(11) **BA/EP1948798**

(21) **E01735** (22) 2015-07-03

(26) SR

(31) 738303 P (32) 2005-11-18 (33) US

(96) 06804739 2006-11-17

(97) 2008-07-30

(51) **C12N 15/13 (2006.01), A61K 39/395 (2006.01), A61P 19/00 (2006.01), A61P 35/00 (2006.01), A61P 37/02 (2006.01), C07K 14/705 (2006.01), C07K 14/78 (2006.01), C07K 16/28 (2006.01), C12N 15/63 (2006.01), C12N 5/10 (2006.01), C12P 21/08 (2006.01), G01N 33/53 (2006.01), G01N 33/543 (2006.01), G01N 33/566 (2006.01)**

(73) Glenmark Pharmaceuticals S.A.
2300 La Chaux-de-Fonds
CH

(72) LAZARIDES, Elias
La Jolla, CA 92037
US
WOODS, Catherine
La Jolla, CA 92037
US
BERNARD, Mark A.
Framingham, Massachusetts 01701
US

(74) "ŽIVKO MIJATOVIĆ & PARTNERS" d.o.o.
Sarajevo
M.H. Uskufije 3, 71000 Sarajevo
BA

(54) **ANTI ALFA 2 INTEGRINSKA ANTITELA I NJIHOVE UPOTREBE**

(57)

Humanizovano anti- $\alpha 2$ integrinsko antitelo, naznačeno time, što uključuje:

(i) teškolančani varijabilni region koji sadrži aminokiselinsku sekvencu

(a) HCDR1 (GFSLTNYGIH, SEQ ID NO:1),

(b) HCDR2 (VIWARGFTNYNSALMS, SEQ ID NO:2)

i

(c) HCDR3 (ANDGVYYAMDY, SEQ ID NO:3);

i

(ii) lakolančani varijabilni region koji sadrži aminokiselinsku sekvencu

(a) LCDR1 koja se bira između SANSSVNYIH (SEQ ID NO:4) ili SAQSSVNYIH (SEQ ID NO:112),

(b) LCDR2 (DTSKLS; SEQ ID NO:5) i

(c) LCDR3 (QQWTTNPLT, SEQ ID NO:6).

Broj ostalih patentnih zahtjeva: 10

Broj ostalih patentnih zahtjeva: 41

(11) **BA/EP2513108**

(21) **E01736** (22) 2015-07-01

(26) HR

(31) 0906023 (32) 2009-12-14 (33) FR

(96) 10801662 2010-12-13

(97) 2012-10-24

(51) **C07D 471/04 (2006.01),
C07D 495/04 (2006.01),
C07D 513/04 (2006.01),
A61K 31/429 (2006.01),
A61K 31/381 (2006.01)**

(73) SANOFI

54, rue La Boétie, 75008 Paris
FR

(72) BARONI, Marco

F-75013 Paris

FR

BONO, Françoise

F-75013 Paris

FR

DELBARY-GOSSART, Sandrine

F-75013 Paris

FR

VERCESI, Valentina

F-75013 Paris

FR

(74) "INTELBIRO" d.o.o.

M.H. Uskufije 3, 71000 Sarajevo

BA

(54) **NOVI DERIVATI (HETEROCIKAL/
KONDENZIRANI PIPERIDIN)-
(PIPERAZINIL)-1-ALKANON ILI
(HETEROCIKAL/KONDENZIRANI
PIROLIDIN)-(PIPERAZINIL)-1-ALKANON I
NJIHOVA UPORABA KAO
INHIBITORA P75**

(57)

Spoj koji odgovara formuli (I):

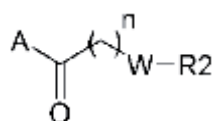

(I)

naznačen time da:

- A predstavlja skupinu:

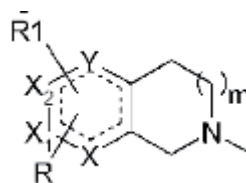

- n predstavlja 1 ili 2;
- m predstavlja 0 ili 1;
- Y predstavlja atom ugljika, dušika, sumpora ili kisika ili jednostruku ili dvostruku vezu;
- X, X₁ i X₂ predstavljaju atom ugljika, dušika, sumpora ili kisika, podrazumijeva se da najmanje jedan od X, X₁ i X₂ je različit od ugljikovog atoma;
- R i R₁, smješteni na bilo kojem od dostupnih položaja, neovisno predstavljaju atom vodika, atom halogena, (C1-C4) alkil skupinu, (C1-C4)alkoksi skupinu, perfluoroalkil radikal, trifluorometoksi radikal, cijano, ili COOH, COOalkil, CONR₅R₆ ili NHCOR₅ skupinu;
ili R₁ predstavlja skupinu odabranu od:

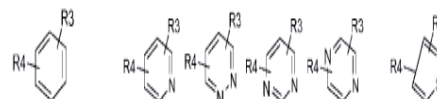

definicija za R ostaje nepromijenjena;

- R₃ i R₄, smješteni na bilo kojem od dostupnih položaja, neovisno predstavljaju atom vodika, atom halogena, (C1-C4) alkil skupinu, (C1-C4)alkoksi skupinu, perfluoroalkil radikal, trifluorometoksi radikal, cijano, ili COOH, COOalkil, CONR₅R₆ ili NHCOR₅ skupinu;
- -W- je dušikov heterocikal odbran od:

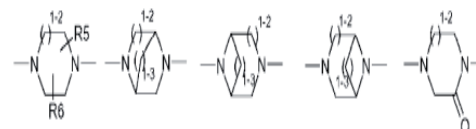

- 1-2 predstavlja 1 ili 2;

- 1-3 predstavlja 1, 2 ili 3;
- R2 predstavlja skupinu s formulom:

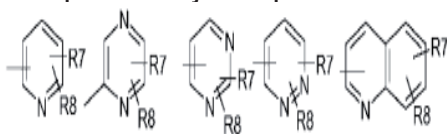

- R7 i R8, smješteni na bilo kojem od dostupnih položaja, neovisno predstavljaju atom vodika, atom halogena, (C1-C4)alkilskupinu, (C1-C4)alkoksi skupinu, trifluorometil radikal, trifluorometoksi radikal, cijano, ili COOH, COOalkil, COOcikloalkil, SOalkil, SO₂alkil, CONH₂, CONR₅R₆ ili NHCOR₅ skupinu;

ili jedan od R7 i R8 predstavlja heterocikal odabran od:

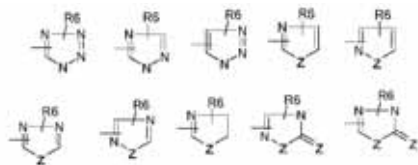

- Z predstavlja atom kisika ili sumpora;
 - R5 i R6 predstavljaju vodik ili (C1-C6)alkil skupinu;
- u obliku baze ili adicijske soli s kiselinom.

Broj ostalih patentnih zahtjeva: 16

(11) **BA/EP2626428**

(21) **E01737** (22) 2015-07-01

(26) HR

(31) 1251195 (32) 2012-02-09 (33) FR
(96) 13154505 2013-02-08

(97) 2013-08-14

(51) **C12P 7/40 (2006.01), C12P 7/62 (2006.01), C12P 41/00 (2006.01), C07C 62/34 (2006.01), C07C 69/753 (2006.01), C07C 51/08 (2006.01), C07C 67/08 (2006.01)**

(73) Les Laboratoires Servier
35, rue de Verdun, 92284 Suresnes Cedex
FR

(72) Pedragosa Moreau, Sandrine
45100 ORLEANS
FR
Lefoulon, François
45000 ORLEANS
FR

(74) "PETOŠEVIĆ" d.o.o.
Željeznička broj 20, 71000 Sarajevo
BA

(54) **POSTUPAK ZA ENZIMSKU SINTEZU (7S)-3,4-DIMETOKSIBICIKLO [4.2.0] OKTA -1,3,5-TRIEN-7-KARBOKSILNE KISELINE ILI NJEZINIH ESTERA I PRIMJENA U SINTEZI IVABRADINA I NJEGOVIH SOLI**

(57)

Postupak za sintezu optički čistog spoja, **naznačen time**, da je to spoj formule (Ia):

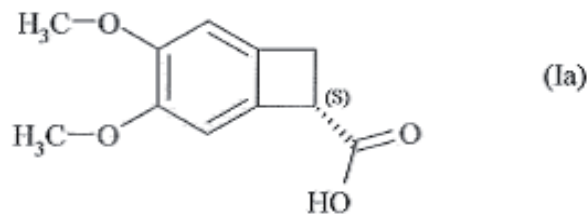

enantioselektivnom enzimskom esterifikacijom racemične ili optički nečiste kiseline formule (X):

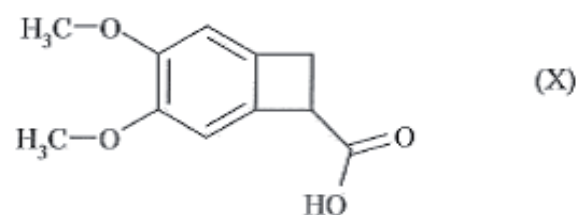

s pomoću lipaze iz *Candida antarctica* ili *Pseudomonas fluorescens*, u smjesi alkohola ROH, pri čemu R predstavlja linearnu ili razgranatu alkilnu skupinu C₁-C₆, i organsko kootapalo, u koncentraciji od 5 do 500 g/L spoja formule (X) po litri smjese otapala, pri omjeru E/S od 10/1 do 1/100, pri temperaturi od 25 °C do 40 °C.

Broj ostalih patentnih zahtjeva: 23

(11) **BA/EP1895996**

(21) **E01738** (22) 2015-07-03

(26) SR

(31) 2005115513 (32) 2005-05-23 (33) RU
(96) 05822306 2005-11-25

(97) 2008-03-12

(51) **A61K 8/66 (2006.01), A61P 1/02 (2006.01), A61K 6/00 (2006.01), A61Q 11/00 (2006.01), A61K 8/34 (2006.01), A61K 8/55 (2006.01), A61K 8/20 (2006.01)**

(73) "WDS" Company
Moscow 123592
RU

(72) MANASHEROV, Tamaz Omarovich
Moscow, 119926
RU

MATELO, Svetlana Konstantinovna
Moscow Region, 143422

RU

GROSSER, Alexandr Vladimirovich
Moscow region, 143300

RU

(74) "ŽIVKO MIJATOVIĆ & PARTNERS" d.o.o.
Sarajevo
M.H. Uskufije 3, 71000 Sarajevo
BA

(54) **FORMULACIJA ZA UPORABU U PROFILAKSI BOLESTI ORALNE ŠUPLJINE**

(57)

Formulacija za uporabu u profilaksi bolesti oralne šupljine u obliku zubne paste koja sadrži glicerol, silicij, kalcij glicerofosfat, metilparaben, propilparaben, titanij dioksid, parfem, natrijev saharat, natrijev lauril sulfat ili alkilamidobetain, i pitku vodu, karakterizirana time, da nadalje sadrži proteolitčki

enzim bromelain, prirodno sladilo ksilitol, ksantan gumu i magnezijev klorid ili magnezijev glicerofosfat, u sljedećim omjerima komponenti, % tež.: glicerol - 20 - 25; ksilitol - 10 - 14; silicij - 22 - 26; ksantan guma - 1,2-1,4; metilparaben - 0,2 - 0,3; propilparaben - 0,08 - 0,12; natrijev saharin - 0,1 - 0,3; titanij dioksid - 0,2-0,4; parfem - 0,7 1,0; bromelain - 0,1 do 0,7; natrijev lauril sulfat - 1,2-1,4 ili alkilamidobetain - 1,2; kalcij glicerofosfat - 0,6-1,0; magnezijev klorid - 0,08 do 0,16 ili magnezij glicerofosfat - 0,16; i vode - do 100.

Broj ostalih patentnih zahtjeva: 0

(11) **BA/EP2635588**

(21) **E01739** (22) 2015-07-03

(26) BS

(31) 201161560654 P (32) 2011-11-16 (33) US
(96) 12798525 2012-11-16

(97) 2013-09-11

(51) **C07D 491/052 (2006.01), A61K 31/4188 (2006.01)**

(73) Gilead Pharmasset LLC
333 Lakeside Drive, Foster City, CA 94404
US

(72) BACON, Elizabeth, M.
Burlingame, California 94010
US
COTTELL, Jeromy, J.
Redwood City, California 94065
US
KATANA, Ashley, Anne
San Mateo, California 94404
US

KATO, Darryl
San Francisco, California 94107
US

KRYGOWSKI, Evan, S.
Washington, District of Columbia 20008
US

LINK, John, O.
San Francisco, California 94110
US

TAYLOR, James
San Mateo, California 94401

US
 TRAN, Chinh Viet
 San Diego, California 92126
 US
 TREJO MARTIN, Teresa, Alejandra
 Union City, California 94587
 US
 YANG, Zheng-Yu
 Palo Alto, California 94306
 US
 ZIPFEL, Sheila
 San Mateo, California 94401
 US

(54) **KONDENZOVANI IMIDAZOLILIMIDAZOLI
 KAO ANTIVIRUSNA JEDINJENJA**

(57)

Jedinjenje formule:

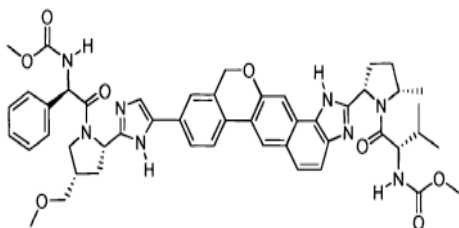

Ili njegova farmaceutski prihvatljiva so.

Broj ostalih patentnih zahtjeva: 9

(11) **BA/EP2404600**

(21) **E01740** (22) 2015-07-01

(26) HR

(31) 1002525 (32) 2010-06-15 (33) FR

(96) 11290269 2011-06-14

(97) 2012-01-11

(51) **A61K 31/4045 (2006.01),
 A61K 31/55 (2006.01),
 A61K 45/06 (2006.01),
 A61P 9/04 (2006.01)**

(73) Les Laboratoires Servier
 35, rue de Verdun, 92284 Suresnes Cedex
 FR

(72) Thuillez, Christian

76000 Rouen

FR

Mulder, Paulus

76130 Mont Saint Aignan

FR

Vilaine, Jean-Paul

92290 Chatenay Malabry

FR

Fratacci, Marie-Dominique

78390 Bois d'Arcy

FR

Lerebours-Pigeonniere, Guy

92300 Levallois-Perret

FR

Feldmann, Luc

75017 Paris

FR

Roussel, Jérôme

78220 Viroflay

FR

(54) **UPORABA KOMBINACIJE IF
 INHIBITORA SINUSNE STRUJE
 I INHIBITORA ENZIMA KONVERZIJE
 ANGIOTENZINA ZA LIJEČENJE
 ZATAJENJA SRCA S OČUVANOM
 SISTOLIČKOM FUNKCIJOM**

(57)

Kombinacija:

* ivabradina, ili 3-{3-[[{(7S)-3,4-dimetoksibiciklo[4.2.0]okta-1,3,5-trien-7-il]-metil} (metil)amino]propil}-7,8-dimetoksi-1,3,4,5-tetrahidro-2H-3-benzazepin-2-ona, ili

jedne od njegovih adicijskih soli s farmaceutski prihvatljivom kiselinom, njegovih hidrata i kristalnih oblika ili

* N-[[{(7S)-3,4-dimetoksibiciklo[4.2.0]okta-1,3,5-trien-7-il]metil}-3-(7,8-dimetoksi-1,2,4,5-tetrahidro-3H-3-benzazepin-3-il)-N-metil-3-okso-1-propanamina, ili jedne od njegovih adicijskih soli s farmaceutski prihvatljivom kiselinom, njihovih hidrata i kristalnih oblika,

s perindoprilom, ili jednom od njegovih adicijskih soli s farmaceutski prihvatljivom bazom, njihovih hidrata ili kristalnih oblika, naznačena time, da je namijenjena za uporabu u liječenju zatajenja srca s očuvanom sistoličkom funkcijom.

Broj ostalih patentnih zahtjeva: 7

(11) **BA/EP2635807**

(21) **E01761** (22) 2015-07-28

(31) 102010043434 (32) 2010-11-04 (33) DE

(96) 11776207 2011-10-31

(97) 2013-09-11

(51) **F03D 11/00 (2006.01)**

(73) Wobben Properties GmbH
26605 Aurich
DE

(72) LENSCHOW, Gerhard
26603 Aurich
DE

(54) **LOPATICA ZA VETROTURBINU, SA SISTEMOM ZA GREJANJE**

(57)

1. Lopatica vetroturbine, koja ima najmanje jednu električnu grejnu oblogu (400), kojom se može električno upravljati i koja je učvršćena za unutrašnju stranu lopatice rotora, pri čemu grejne obloge (400) predstavljaju silikonske obloge sa grejnim elementom (401) a silikonske grejne obloge (400) su učvršćene sa silikonom za unutrašnju stranu (200) lopatice rotora (100).

Broj ostalih patentnih zahtjeva: 3

(11) **BA/EP2419428**

(21) **E01762** (22) 2015-07-30

(31) 0906470 (32) 2009-04-15 (33) GB
169503 P 2009-04-15 US

(96) 10718660 2010-04-15

(97) 2012-02-22

(51) **C07D 471/04 (2006.01),
A61K 31/437 (2006.01),
A61P 35/00 (2006.01)**

(73) Astex Therapeutics Ltd.
Cambridge CB4 0QA
GB

(72) SAXTY, Gordon
CambridgeCambridgeshire CB4 0QA
GB
BERDINI, Valerio
CambridgeCambridgeshire CB4 0QA
GB

MURRAY, Christopher William
CambridgeCambridgeshire CB4 0QA
GB

FREYNE, Eddy Jean Edgard
B-2840 Rumst
BE

LIGNY, Yannick Aimé Eddy
F-76300 Sotteville-lés-Rouen
FR

BONNET, Pascal Ghislain André
B-2340 Beerse
BE

WROBLOWSKI, Berthold
B-2350 Vosselaar
BE

PAPANIKOS, Alexandra
B-2018 Antwerpen
BE

(54) **IMIDAZO[1,2-A]PIRIDINSKI DERIVATI KAO INHIBITORI FGFR KINAZE ZA PRIMENU U TERAPIJI**

(57)

1. Jedinjenje formule (I):

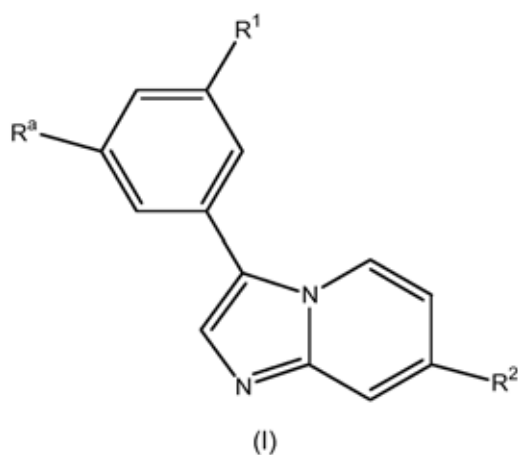

pri čemu

R_1 predstavlja $-NHCONR_4R_5$ ili $-NHCSNR_4R_5$ ili $-NH$ -heterociklil, pri čemu heterociklil predstavlja tiadiazolil ili oksadiazolil, i pri čemu je heterociklil grupa opciono supstituisana sa jednom ili više (npr. 1, 2 ili 3) od halogena, C_{1-6} alkil, C_{2-6} alkenil, C_{2-6} alkinil, C_{3-8} cikloalkil, C_{3-8} cikloalkenil, $-OR_d$, $-(CH_2)_n-O-C_{1-6}$ alkil, $-O-(CH_2)_n-OR_d$, halo C_{1-6} alkil, halo C_{1-6} alkoksi, C_{1-6} alkanol, $=O$, $=S$, nitro, $Si(R_d)_4$, $-(CH_2)_s-CN$, $-S-R_d$, $-SOR_d$, $-SO_2-R_d$, $-COR_d$, $-(CR_dR_e)_s-COOR_f$, $-(CH_2)_s-CONR_dR_e$, $-(CH_2)_s-NR_dR_e$, $-(CH_2)_s-NR_dCOR_e$, $-(CH_2)_s-NR_dSO_2-R_e$, $-(CH_2)_s-NH-SO_2-NR_dR_e$, $-OCONR_dR_e$, $-(CH_2)_s-NR_dCO_2R_e$, $-O-(CH_2)_s-CR_dR_e-(CH_2)_t-OR_f$ ili $-(CH_2)_s-SO_2NR_dR_e$ grupa;

R_a predstavlja C_{2-4} alkoksi, halo C_{2-4} alkoksi, C_{1-4} alkoksi C_{1-4} alkil, ciklobutoksi, ciklopropoksi, $-NH-C_{1-4}$ alkil, $-N(C_{1-4}alkil)_2$, $-C_{1-4}alkil-NH(C_{1-4}alkil)$, $-C_{1-4}alkil-N(C_{1-4}alkil)_2$, $C_{1-4}alkil-S(=O)_2-C_{1-4}alkil$ ili $-S(=O)_2-C_{1-4}alkil$;

R_2 predstavlja $-C(=O)-R_x$, $-O-R_x$ ili 5 ili 6-člani heterociklil opciono supstituisan sa jednom ili više (npr. 1, 2 ili 3) od halogena, C_{1-6} alkil, C_{2-6} alkenil, C_{2-6} alkinil, C_{3-8} cikloalkil, C_{3-8}

cikloalkenil, $-OR_g$, $-(CH_2)_n-O-C_{1-6}$ alkil, $-O-(CH_2)_n-OR_g$, halo C_{1-6} alkil, halo C_{1-6} alkoksi, C_{1-6} alkanol, $=O$, $=S$, nitro, $Si(R_g)_4$, $-(CH_2)_s-CN$, $-S-R_g$, $-SO-R_g$, $-SO_2-R_g$, $-COR_g$, $-(CR_gR_h)_s-COOR_k$, $-(CH_2)_s-CONR_gR_h$, $-(CH_2)_s-NR_gR_h$, $-(CH_2)_s-NR_gCOR_h$, $-(CH_2)_s-NR_gSO_2-R_h$, $-(CH_2)_s-NH-SO_2-NR_gR_h$, $-OCONR_gR_h$, $-(CH_2)_s-NR_gCO_2R_h$, $-O-(CH_2)_s-CR_gR_h-(CH_2)_t-OR_k$ ili $-(CH_2)_s-SO_2NR_gR_h$ grupa;

R_x predstavlja C_{3-6} cikloalkil opciono supstituisan sa hidroksilom ili $NR'R''$, ili C_{1-6} alkil opciono supstituisan sa hidroksilom ili $NR'R''$;

R' i R'' svaki nezavisno predstavlja vodonik, C_{1-4} alkil ili R' i R'' uzeti zajedno sa azotom za koji su vezani mogu obrazovati zasićeni heterocikl izabran između piperidinila, piperazinila, morfolinila ili tiomorfolinila;

R_4 i R_5 svaki nezavisno predstavlja vodonik, C_{1-6} alkil, C_{2-6} alkenil, C_{2-6} alkinil, C_{3-8} cikloalkil, C_{3-8} cikloalkenil, C_{1-6} alkanol, halo C_{1-6} alkil, $-(CH_2)_n-NR_gR_h$, $-(CH_2)_s-COOR_k$, $-(CH_2)_n-O-(CH_2)_m-OH$, $-(CH_2)_n$ -aril, $-(CH_2)_n-O$ -aril, $-(CH_2)_n$ -heterociklil ili $-(CH_2)_n-O$ -heterociklil pri čemu pomenute C_{1-6} alkil, C_{2-6} alkenil, C_{2-6} alkinil, C_{3-8} cikloalkil, C_{3-8} cikloalkenil, aril i heterociklil grupe mogu biti opciono supstituisane sa jednom ili više (npr. 1, 2 ili 3) R_p grupa;

R_p predstavlja halogen, C_{1-6} alkil, C_{2-6} alkenil, C_{2-6} alkinil, C_{3-8} cikloalkil, C_{3-8} cikloalkenil, $-OR_g$, $-(CH_2)_n-OC_{1-6}$ alkil, $-O-(CH_2)_n-OR_g$, halo C_{1-6} alkil, halo C_{1-6} alkoksi, C_{1-6} alkanol, $=O$, $=S$, nitro, $Si(R_g)_4$, $-(CH_2)_s-CN$, $-SR_g$, $-SO-R_g$, $-SO_2-R_g$, $-COR_g$, $-(CR_gR_h)_s-COOR_k$, $-(CH_2)_s-CONR_gR_h$, $-(CH_2)_s-NR_gR_h$, $-(CH_2)_s-NR_g-COR_h$, $-(CH_2)_s-NR_gSO_2-R_h$, $-(CH_2)_s-NH-SO_2-NR_gR_h$, $-OCONR_gR_h$, $-(CH_2)_s-NR_gCO_2R_h$, $-O-(CH_2)_s-CR_gR_h-(CH_2)_t-OR_k$ ili $-(CH_2)_s-SO_2NR_gR_h$ grupe;

R_d , R_e i R_f nezavisno predstavljaju vodonik, C_{1-6} alkil, C_{2-6} alkenil, C_{2-6} alkinil, C_{1-6} alkanol, hidroksi, C_{1-6}

ϵ alkoksi, halo C_{1-6} alkil, $-CO-(CH_2)_n-C_{1-6}$ alkoksi, C_{3-8} cikloalkil, C_{3-8} cikloalkenil;

R_g , R_h i R_k nezavisno predstavljaju vodonik, C_{1-6} alkil, C_{2-6} alkenil, C_{2-6} alkinil, C_{1-6} alkanol, $-COOC_{1-6}$ alkil, hidroksi, C_{1-6} alkoksi, halo C_{1-6} alkil, $-CO-(CH_2)_n-C_{1-6}$ alkoksi, C_{1-6} alkilamino-, C_{3-8} cikloalkil, C_{3-8} cikloalkenil;

m i n nezavisno predstavljaju ceo broj od 1-4;

s i t nezavisno predstavljaju ceo broj od 0-4;

ili njegova farmaceutski prihvatljiva so, tautomer, N-oksid ili solvat.

DE
 TRAUTWEIN, Claudia
 42489 Wülfrath
 DE
 WALTER, Steffen
 72764 Reutlingen
 DE
 SINGH, Harpreet
 81679 München
 DE

(54) **NOVA IMUNOTERAPIJA PROTIV TUMORA MOZGA**

(57)

1. Peptid odabran iz skupine

a) peptida koji se sastoji od odsječka aminokiseline u skladu sa SEQ ID br. 3 i

b) peptida u skladu s tvrdnjom a), pri čemu su jedna ili dvije ostatne tvari aminokiseline promijenjene tako daje aminokiselina A na položaju 1 zamijenjena je bilo kojom od I, L, F, K, M, Y ili V aminokiselina I na položaju 2 zamijenjena je bilo kojom od M ili L aminokiselina I na položaju 3 zamijenjena je bilo kojom od A, Y, F, P, M, S ili R aminokiselina D na položaju 4 zamijenjena je bilo kojom od E, G, P ili T aminokiselina G na položaju 5 zamijenjena je bilo kojom od I, K, Y, N, F ili V aminokiselina V na položaju 6 zamijenjena je bilo kojom od I, L ili T aminokiselina E na položaju 7 zamijenjena je bilo kojom od A, Y ili H aminokiselina S na položaju 8 zamijenjena je bilo kojom od K ili E i aminokiselina V na položaju 9 zamijenjena je s L

pri čemu navedeni peptid zadržava sposobnost vezivanja s molekulom glavnog kompleksa gena tkivne podudarnosti (MHC) klase I i pri čemu je navedeni peptid sposoban za stimulaciju CD8 T stanica.

Broj ostalih patentnih zahtjeva: 14

(11) **BA/EP2183361**

(21) **E01763** (22) 2015-07-31

(26) BS

(31) 07014797 (32) 2007-07-27 (33) EP
 953161 P 2007-07-31 US
 08005889 2008-03-27 EP

(96) 08785107 2008-07-25

(97) 2010-05-12

(51) **C07K 7/06 (2006.01),
 C07K 7/08 (2006.01),
 A61K 38/00 (2006.01)**

(73) Immatics Biotechnologies GmbH
 72076 Tübingen
 DE

(72) SCHOOR, Oliver
 72070 Tübingen
 DE
 HILF, Norbert
 72138 Kirchentellinsfurt
 DE
 WEINSCHENK, Toni
 73773 Aichwald

Broj ostalih patentnih zahtjeva: 11

(11) **BA/EP2509940**

(21) **E01764** (22) 2015-07-31

(31) 285470 P (32) 2009-12-10 (33) US

(96) 10836776 2010-12-10

(97) 2012-10-17

(51) **C07C 255/43 (2006.01), C07D 211/08 (2006.01), C07D 265/30 (2006.01), A61K 31/277 (2006.01), A61P 25/28 (2006.01), A61K 31/5377 (2006.01)**

(73) The Regents of the University of California
Oakland, CA 94607
US

(72) YANG, Jerry
La Jolla, California 92037
US
THEODORAKIS, Emmanuel A.
San Diego, California 92122
US

(54) **SREDSTVA KOJA VEŽU AMILOID**

(57)

1. Spoj naznačen time da je odabran iz skupine koja sadrži

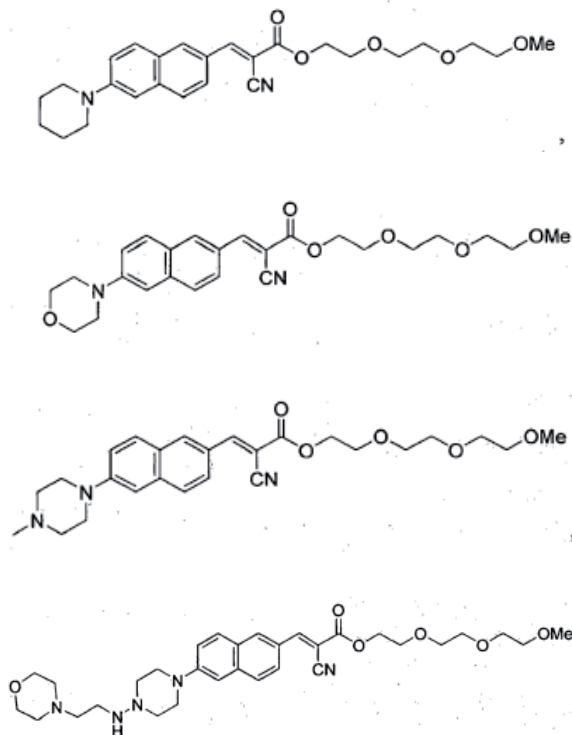

i

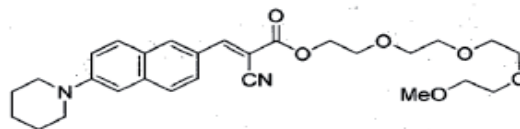

ili njihovu farmaceutski prihvatljivu sol.

Broj ostalih patentnih zahtjeva: 10

(11) **BA/EP2155699**

(21) **E01771** (22) 2015-08-06

(26) SR

(31) 930485 P (32) 2007-05-15 (33) US

(96) 08769452 2008-05-12

(97) 2010-02-24

(51) **C07D 249/18 (2006.01), C07D 231/56 (2006.01), C07C 253/04 (2006.01), C07C 255/42 (2006.01), A01N 43/707 (2006.01), A01N 37/34 (2006.01), A61P 33/00 (2006.01)**

(73) Merial, Inc.
Duluth, GA 30096
US
Aventis Agriculture
54, rue La Boetie 75008 Paris
FR

(72) SOLL, Mark, David
Alpharetta, GA 30005
US
LE HIR DE FALLOIS, Loic, Patrick
Chapel Hill, NC 27517
US
HUBER, Scot, Kevin
Raleigh, NC 27612
US
LEE, Hyoung, Ik
Cary, NC 27519
US
WILKINSON, Douglas, Edward
Wake Forest, NC 27587
US
JACOBS, Robert, Toms
Wake Forest, NC 27587
US

(54) **ARILOAZOL-2-IL CIJANOETILAMINO
JEDINJENJA, POSTUPCI DOBIJANJA I
POSTUPCI NJIHOVE PRIMENE**

(57)

1. Jedinjenje ariloazol-2-il-cijanoetilamin formule (I):

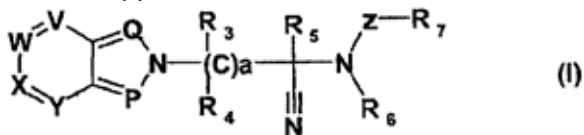

P je C-R₁ ili N;

Q je C-R₂ ili N;

V je C-R₈ ili N;

W je C-R₉ ili N;

X je C-R₁₀ ili N;

Y je C-R₁₁ ili N;

R₁, R₂, R₈, R₉, R₁₀ i R₁₁ su nezavisno jedan od drugog, vodonik, amino, amido, cijano, nitro, halogen, alkil, alkenil, alkinil, cikloalkil, hidroksialkil, haloalkil, alkiltio, haloalkiltio, ariltio, alkoksi, fenoksi, alkoksialkoksi, cikloalkiloksi, haloalkoksi, alkilkarbonil, haloalkilkarbonil, alkilsulfinil, haloalkilsulfinil, alkilsulfonyl, alkilamino, di(alkil)amino, alkilkarbonilamino, alkilaminoalkoksi, dialkilaminoalkoksi, alkilaminoalkil, dialkilaminoalkil, aminoalkil, formil, HO₂C-, alkil-O₂C-, nesupstituisani ili supstituisani aril ili nesupstituisani ili supstituisani fenoksi, naznačeno time što supstituenti mogu biti nezavisni jedan od drugog i izabrani iz grupe koju sačinjavaju cijano, nitro, halogen, alkil, haloalkil, alkiltio, haloalkiltio, ariltio, alkoksi, haloalkoksi, alkilkarbonil, haloalkilkarbonil, alkilsulfinil, haloalkilsulfinil, alkilsulfonyl, haloalkilsulfonyl;

R₃, R₄ i R₅ su nezavisno jedan od drugog, vodonik halogen, alkil, hidroksialkil, alkiltioalkil, haloalkil, alkiloksialkil, alkilsulfinilalkil, alkilsulfonylalkil, alkilsulfonylalkil; nesupstituisani ili supstituisani cikloalkil, naznačen time što supstituenti mogu biti nezavisni jedan od drugog i izabrani iz grupe koju sačinjavaju halogen i alkil; nesupstituisani ili supstituisani fenil, naznačeno time da supstituenti mogu

biti nezavisni jedan od drugog i izabrani iz grupe koju sačinjavaju cijano, nitro, halogen, alkil, haloalkil, alkiltio, haloalkiltio, ariltio, alkoksi, haloalkoksi, alkilkarbonil, haloalkilkarbonil, alkilsulfinil, haloalkilsulfinil, alkilsulfonyl, haloalkilsulfonyl, alkilamino, di(alkil) amino; ili

R₄ i R₅, zajedno sa atomom ugljenika za koji su prikazani formiraju cikloalkilni prsten;

R₆ je vodonik, alkil, alkoksialkil, alkilkarbonil, alkiltioalkil ili nesupstituisani ili supstituisani benzil, naznačeno time da supstituenti mogu biti nezavisni jedan od drugog i izabrani iz grupe koju sačinjavaju cijano, nitro, halogen, alkil, haloalkil, alkiltio, haloalkiltio, ariltio, alkoksi, haloalkoksi, alkilkarbonil, haloalkilkarbonil, alkilsulfinil, haloalkilsulfinil, alkilsulfonyl, haloalkilsulfonyl, alkilamino, di(alkil) amino;

R₇ je vodonik, alkil, alkoksialkil, alkilkarbonil, alkiltioalkil ili supstituisani ili nesupstituisani fenil, naznačeno time da supstituenti mogu biti nezavisni jedan od drugog i izabrani iz grupe koju sačinjavaju cijano, nitro, halogen, alkil, haloalkil, fenil, fenoksi, alkiltio, haloalkiltio, ariltio, alkoksi, haloalkoksi, alkilkarbonil, haloalkilkarbonil, alkilsulfinil, haloalkilsulfinil, alkilsulfonyl, haloalkilsulfonyl, alkilamino, di(alkil) amino; nesupstituisani ili supstituisani hetaril, naznačeno time da supstituenti mogu biti nezavisni jedan od drugog i izabrani iz grupe koju sačinjavaju cijano, nitro, halogen, alkil, haloalkil, alkiltio, haloalkiltio, ariltio, alkoksi, haloalkoksi, alkilkarbonil, haloalkilkarbonil, alkilsulfinil, haloalkilsulfinil, alkilsulfonyl, haloalkilsulfonyl, alkilamino, di(alkil) amino;

ili

nesupstituisani ili supstituisani naftil ili kvinolil, naznačeni time što supstituenti mogu biti nezavisni jedan od drugog ili izabrani iz grupe koju sačinjavaju cijano, nitro, halogen, alkil, haloalkil, alkiltio, haloalkiltio, ariltio, alkoksi, haloalkoksi,

alkilkarbonil, haloalkilkarbonil, alkilsulfinil, haloalkilsulfinil, alkilsulfonyl, alkilamino, di(alkil)amino;

Z je direktna veza, C(O), C(S) ili S(O)_p;

a je 1, 2 ili 3;

p je 0, 1 ili 2; i

soli prethodno navedenih jedinjenja.

(57)

1. Postupak za pripremu monohidrata spoja s formulom (I)

u reakcijskoj smjesi i poslije toga se otopljeni spoj s formulom (I) obrađuje s kiselinom da se dobije sol spoja s formulom (I) koja se istaloži iz otopine koja sadrži otopljeni spoj s formulom (I), te se potom navedena sol spoja s formulom (I) obrađuje s vodenom bazičnom otopinom da se istaloži monohidrat spoja s formulom (I).

Broj ostalih patentnih zahtjeva: 19

(11) **BA/EP2558448**

(21) **E01772** (22) 2015-08-06

(26) HR

(31) 10004022 (32) 2010-04-15 (33) EP

(96) 11712881 2011-04-08

(97) 2013-02-20

(51) **C07D 213/81 (2006.01)**

(73) Bayer HealthCare LLC
Whippany, NJ 07981
US

(72) STIEHL, Juergen
45549 Sprockhövel
DE
HEILMANN, Werner
42327 Wuppertal
DE
LÖGERS, Michael
42327 Wuppertal
DE
REHSE, Joachim
42799 Leichlingen
DE
GOTTFRIED, Michael
42103 Wuppertal
DE
WICHMANN, Saskia
10709 Berlin
DE

(54) **POSTUPAK ZA PRIPREMU 4-{4-[[{4-KLORO-3-(TRIFLUOROMETIL)-FENIL]AMINO}KARBONIL)AMINO]-3-FLUOROFENOKSI}-N-METILPIRIDIN-2-KARBOKSAMIDA, NJGOVIH SOLI I MONOHIDRATA**

Broj ostalih patentnih zahtjeva: 10

(11) **BA/EP2614061**

(21) **E01775** (22) 2015-08-12

(31) 201014963 (32) 2010-09-08 (33) GB
201101128 2011-01-21 GB

(96) 11755423 2011-09-02

(97) 2013-07-17

(51) **C07D 471/04 (2006.01),
A61K 31/519 (2006.01),
A61P 9/00 (2006.01),
A61P 25/28 (2006.01),
A61P 29/00 (2006.01)**

(73) UCB Biopharma SPRL
1070 Brussels
BE

(72) PARTON, Andrew Harry
SloughBerkshire SL1 3WE
GB
ALI, Mezher Hussein
SloughBerkshire SL1 3WE
GB
BROOKINGS, Daniel Christopher
SloughBerkshire SL1 3WE
GB
BROWN, Julien Alistair
SloughBerkshire SL1 3WE
GB
FORD, Daniel James
SloughBerkshire SL1 3WE
GB
FRANKLIN, Richard Jeremy
SloughBerkshire SL1 3WE
GB
LANGHAM, Barry John
SloughBerkshire SL1 3WE
GB

NEUSS, Judi Charlotte
 SloughBerkshire SL1 3WE
 GB
 QUINCEY, Joanna Rachel
 SloughBerkshire SL1 3WE
 GB

(54) **HINOLIN I HINOKSALIN DERIVATI KAO
 INHIBITORI KINAZA**

(57)

1. Jedinjenje formule (I) ili njegov *N*-oksid, ili njegova farmaceutski prihvatljiva so ili solvat:

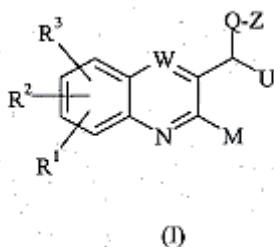

gde

U predstavlja -CF₃, -CHF₂ ili -CH₂F;

Q predstavlja kiseonik, sumpor, N-R₄ ili kovalentnu vezu;
 Z predstavlja opciono supstituisanu bicikličnu heteroaril grupu koja se sastoji od dva kuplovana šesto-člana aromatična prstena, heteroaril grupa Z sadrži najmanje jedan atom azota koji je za ostatak molekula vezan preko atoma ugljenika;

M predstavlja aril ili heteroaril grupu, od kojih svaka može biti opciono supstituisana sa jednim ili više supstituenata;

W predstavlja C-R₅ ili N;

R₁, R₂ i R₃ nezavisno predstavljaju vodonik, halogen, cijano, nitro, C₁₋₆ alkil, trifluorometil, C₃₋₇ cikloalkil(C₁₋₆) alkil, C₃₋₇heterocikloalkil(C₁₋₆)alkil, aril(C₁₋₆)-alkil, heteroaril(C₁₋₆)alkil, hidroksi, C₁₋₆ alkoksi, difluorometoksi, trifluorometoksi, C₁₋₆ alkiltio, C₁₋₆ alkilsulfinil, C₁₋₆ alkilsulfonyl, amino, C₁₋₆ alkilamino, di(C₁₋₆)alkilamino, C₂₋₆ alkilkarbonilamino, C₂₋₆ alkoksikarbonilamino, C₁₋₆ alkilsulfonylamino, formil, C₂₋₆ alkilkarbonil, karboksi, C₂₋₆ alkoksikarbonil, aminokarbonil, C₁₋₆ alkilaminokarbonil, di(C₁₋₆) alkilaminokarbonil, aminosulfonyl, C₁₋₆ alkilaminosulfonyl ili di(C₁₋₆) alkilaminosulfonyl;

R₄ predstavlja vodonik ili C₁₋₆ alkil; i

R₅ predstavlja vodonik, halogen, C₁₋₆ alkil ili C₁₋₆ alkoksi.

(11) **BA/EP2748908**

(21) **E01776** (22) 2015-08-10

(31) 102011081446 (32) 2011-08-23 (33) DE

(96) 12746356 2012-08-14

(97) 2014-07-02

(51) **H02J 3/38 (2006.01), H02J 3/40 (2006.01)**

(73) Wobben Properties GmbH

26605 Aurich

DE

(72) GIERTZ, Helge

26789 Leer

DE

(54) **METOD RADA VETRO-ENERGETSKOG
 POSTROJENJA**

(57)

1. Metod za snabdevanje električne mreže (10) električnom energijom pri čemu je, snabdevanje ostvareno putem namanje jednog vetro-energetskog postrojenja (32) sa prvom struktorom snabdevanja na tački snabdevanja u električnu mrežu (10), **naznačeno time da je** snabdevanje ostvareno u zavisnosti od električnih parametara u mreži (10) i merenjem vrednosti električnih parametara ili merenjem vrednosti za određivanje električnih parametara detektovanih u vremenu merenja na unapred definisanim vremenskim intervalima i pri čemu su vremena merenja sinhronizovana prema nekom spoljašnjem vremenskom signalu koji je smešten spolja od strukture prve tačke snabdevanja.

(11) BA/EP2350129(21) **E01786** (22) 2015-08-19

(31) 91709 P	(32) 2008-08-25	(33) US
91694 P	2008-08-25	US
91705 P	2008-08-25	US
211697 P	2009-04-02	US

(96) 09811805 2009-08-25

(97) 2011-08-03

(51) **C07K 14/47 (2006.01),
C07K 14/705 (2006.01),
C07K 14/52 (2006.01),
C07K 14/715 (2006.01),
C12N 15/62 (2006.01)**

(73) Amplimmune, Inc.
Gaithersburg, MD 20878
US

(72) LANGERMANN, Solomon
Baltimore, MD 21215
US
LIU, Linda
Clarsville, MD 21029
US

**(54) PRIPRAVCI ANTAGONISTA PD-1 I
POSTUPCI UPORABE**

(57)

1. Pripravak koji sadrži:
fuzijski protein koji sadrži prve i druge dijelove peptida pri čemu navedeni dio prvog peptida sadrži sekvencu aminokiseline odabranu od: divljeg tipa B7-DC, sekvence aminokiseline koja ima najmanje 98% identičnosti sa aminokiselinama 20-221 ili 20-121 iz SEQ ID NO: 1 i koji konkurira *in vitro* s divljim tipom B7-DC oko vezivanja na PD-1, fragmenta B7-DC koji konkurira *in vitro* s divljim tipom B7-DC oko vezivanja na PD-1, te izvan staničnu domenu od B7-DC i navedeni dio drugog peptida sadrži dio imunoglobulina (Ig); za uporabu u postupku povećavanja odgovora T stanica kod čovjeka; pri čemu je čovjek onaj kojemu se prethodno daje pripravak koji sadrži sredstvo za pojačavanje odabrano iz skupa koji sadrži: ciklofosfamid, analog ciklofosfamida, sunitinib, anti-TGFβ, imatinib, antracikline, oksaliplatin i doksorubicin, te pri čemu doziranje sredstva za pojačavanje ne djeluje izravno na antitumorsku aktivnost; te pri čemu je odgovor T stanica koji se postiže nakon davanja fuzijskog proteina veći od odgovora T stanica koji se postiže davanjem bilo samog fuzijskog proteina ili samog sredstva za pojačavanje.

(11) BA/EP2516434(21) **E01787** (22) 2015-08-19

(31) 289969 P	(32) 2009-12-23	(33) US
386964 P	2010-09-27	US

(96) 10800835 2010-12-17

(97) 2012-10-31

(51) **C07D 471/04 (2006.01), C07D 487/04 (2006.01), A61K 31/437 (2006.01), A61K 31/519 (2006.01), A61P 7/00 (2006.01), A61P 11/00 (2006.01), A61P 17/00 (2006.01), A61P 19/00 (2006.01), A61P 35/00 (2006.01), A61P 37/00 (2006.01), A61P 29/00 (2006.01)**

(73) Takeda Pharmaceutical Company Limited
Osaka-shi, Osaka 541-0045
JP

(72) ARIKAWA, Yasuyoshi
San Diego, California 92121
US
JONES, Benjamin
San Diego, California 92121
US
LAM, Betty
San Diego, California 92121
US
NIE, Zhe
San Diego, California 92121
US
SMITH, Christopher
San Diego, California 92121
US
TAKAHASHI, Masashi
San Diego, California 92121
US
DONG, Qing
San Diego, California 92121
US
FEHER, Victoria
San Diego, California 92121
US

**(54) KONDENZIRANI HETEROAROMATSKI
PIROLIDINONI KAO INHIBITORI SYK**

(57)

1. Spoj s formulom 1,

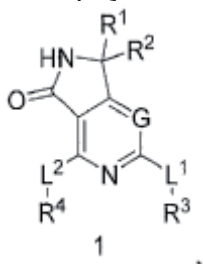

ili njegova farmaceutski prihvatljiva sol, naznačen time da:

G je C(R₅);

L₁ i L₂ su svaki neovisno odabrani od -NH- i veze;

R₁ i R₂ su svaki neovisno odabrani od vodika, halo, C₁₋₃ alkila, te C₁₋₃ haloalkila, ili R₁ i R₂, zajedno s atomom na koji su vezani, tvore C₃₋₆ cikloalkil;

R₃ je odabran iz skupa koji čine C₂₋₆ alkil, C₃₋₈ cikloalkil, C₂₋₅ heterociklil, i C₁₋₉ heteroaril, svaki je proizvoljno supstituiran s jednim do pet supstituenata neovisno odabranim od halo, okso, -NO₂, -CN, R₆, i R₇;

R₄ je odabran iz skupa koji čine C₃₋₈ cikloalkil, C₂₋₅ heterociklil, C₆₋₁₄ aril, te C₁₋₉ heteroaril, svaki je proizvoljno supstituiran s jednim do pet supstituenata neovisno odabranim od halo, okso, -CN, R₆, i R₇;

R₅ je odabran iz skupa koji čine vodik, halo, -CN, C₁₋₄ alkil, C₂₋₄ alkenil, C₂₋₄ alkinil, C₂₋₅ heterociklil, C₁₋₅ heteroaril, i R₁₀, naznačen time da alkil, alkenil, alkinil skupine su svaka proizvoljno supstituirane s jednim do pet supstituenata neovisno odabranim od halo, -CN, okso, i R₁₀, te pri čemu heterociklil skupina ima 3 do 6 atoma u prstenu i heteroaril skupina ima 5 ili 6 atoma u prstenu, te su heterociklil i heteroaril skupine svaka proizvoljno supstituirane s jednim do četiri supstituenta neovisno odabranim od halo, -NO₂, -CN, C₁₋₄ alkil, C₂₋₄ alkenil, C₂₋₄ alkinil, C₁₋₄ haloalkil, i R₁₀;

svaki R₆ je neovisno odabran od -OR₈, -N(R₈)R₉, -NR₈C(O)R₉, -C(O)R₈, -C(O)OR₈, -C(O)N(R₈)R₉, -C(O)N(R₈)OR₉, -C(O)N(R₈)S(O)₂R₉, -N(R₈)S(O)₂R₉, -S(O)_nR₈, i -S(O)₂N(R₈)R₉;

svaki R₇ je neovisno odabran od C₁₋₆ alkila, C₂₋₆ alkenila, C₂₋₆ alkinila, C₃₋₆ cikloalkil-(CH₂)

^{m-}, C₆₋₁₄ aril-(CH₂)^{m-}, C₂₋₅ heterociklil-(CH₂)^{m-}, i C₁₋₉ heteroaril-(CH₂)^{m-}, svaki proizvoljno supstituiran s jednim do pet supstituenata neovisno odabranim od halo, okso, -NO₂, -CN, C₁₋₆ alkil, C₁₋₆ haloalkil, i R₁₀;

svaki R₈ i R₉ je neovisno odabran od vodika ili od C₁₋₆ alkila, C₂₋₆ alkenila, C₂₋₆ alkinila, C₃₋₆ cikloalkil-(CH₂)^{m-}, C₆₋₁₄ aril-(CH₂)^{m-}, C₂₋₅ heterociklil-(CH₂)^{m-}, i C₁₋₉ heteroaril-(CH₂)^{m-}, svaki proizvoljno supstituiran s jednim do pet supstituenata neovisno odabranim od halo, okso, -NO₂, -CN, C₁₋₆ alkil, C₁₋₆ haloalkil, i R₁₀;

svaki R₁₀ je neovisno odabran od -OR₁₁, -N(R₁₁)R₁₂, -N(R₁₁)C(O)R₁₂, -C(O)R₁₁, -C(O)OR₁₁, -C(O)N(R₁₁)R₁₂, -C(O)N(R₁₁)OR₁₂, -C(O)N(R₁₁)S(O)₂R₁₂, -NR₁₁S(O)₂R₁₂, -S(O)_nR₁₁, i -S(O)₂N(R₁₁)R₁₂;

svaki R₁₁ i R₁₂ je neovisno odabran od vodika i C₁₋₆ alkila;

svaki n je neovisno odabran od 0, 1 i 2; i svaki m je neovisno odabran od 0, 1, 2, 3, i 4; pri čemu svaka od gore navedenih heteroaril skupina ima jedan do četiri heteroatoma koji su neovisno odabrani od N, O, i S, te svaka od gore navedenih heterociklil skupina je zasićena ili djelomično nezasićena i ima jedan ili dva heteroatoma neovisno odabrana između N, O, i S.

Broj ostalih patentnih zahtjeva: 24

(11) BA/EP2164504(21) **E01792** (22) 2015-08-24

(31) 811351 (32) 2007-06-08 (33) US

(96) 08758716 2008-05-23

(97) 2010-03-24

(51) **A61K 35/42 (2015.01),
A61P 11/00 (2006.01)**(73) CHIESI FARMACEUTICI S.p.A.
43100 Parma
IT

(72) HERTING, Egbert

I-43100 Parma

IT

GOPEL, Wolfgang

I-43100 Parma

IT

CHIESI, Paolo

I-43100 Parma

IT

**(54) METOD ADMINISTRIRANJA
PULMONARNOG SURFAKTANTA**

(57)

1. Farmaceutska kompozicija koja sadrži najmanje 40 mg/ml pulmonarnog surfaktanta suspendovanog u ne više od 3,0 ml farmaceutski prihvatljivog vodenog medijuma, imajući viskoznost manju od 20 mPas za upotrebu u prevenciji i/ili lečenju pacijenta koji boluje od sindroma respiratornog poremećaja za koji je primenjen nazalni Kontinuirani Pozitivni pritisak Disajnih puteva, sa nazalnom spravom, kod pritiska od 1 do 12 cm voda, gde je pomenuta kompozicija administrirana u traheju pomenutog pacijenta putem cevi koja ima prečnik 5 Fr i koja je uklonjena po završetku administriranja.

Broj ostalih patentnih zahtjeva: 12

(11) BA/EP2215072(21) **E01800** (22) 2015-09-08

(26) BS

(31) 07121795 (32) 2007-11-28 (33) EP
990721 P 2007-11-28 US
08166576 2008-10-14 EP

(96) 08853236 2008-11-25

(97) 2010-08-11

(51) **C07D 333/20 (2006.01),
A61K 31/381 (2006.01),
A61P 25/00 (2006.01)**(73) UCB Pharma GmbH
40789 Monheim
DE

(72) WOLFF, Hans-Michael

40789 Monheim

DE

QUERE, Luc

B-1420 Braine-l'Alleud

BE

RIEDNER, Jens

B-1420 Braine-l'Alleud

BE

(54) POLIMORFNI OBLIK ROTIGOTINA

(57)

1. Polimorfni oblik (II) Rotigotina ((-)-5,6,7,8-tetrahidro-6-[propil[2-(2-tienil) etil]-amino]-1-naftalenol) koji ima najmanje jedno od: Rendgenski spektar praha koji sadrži pikove pri sledećim ° 28 uglovima (± 0.2): 12.04, 13.68, 17.72 i 19.01, mereno sa Cu-Ka zračenjem (1.54060 Å); Raman spektar koji sadrži pikove pri sledećim talasnim brojevima (± 3 cm⁻¹) odabranim od: 226.2, 297.0, 363.9, 710.0, 737.3, 743.3, 750.8, 847.3, 878.3, 1018.7, 1075.6, 1086.2, 1214.3, 1255.1, 1278.2, 1330.7, 1354.3 i 1448.7; DSC pik sa Tonset na 97°C ± 2°C mereno pri brzini zagrevanja od 10 °/min; tačku topljenja na 97°C ± 2°C.

Broj ostalih patentnih zahtjeva: 13

(11) **BA/EP2324026**

(21) **E01801** (22) 2015-09-14

(26) HR

(31) 87777 P (32) 2008-08-11 (33) US

(96) 09781606 2009-08-07

(97) 2011-05-25

(51) **C07D 473/18 (2006.01),
C07D 473/16 (2006.01),
A61K 31/522 (2006.01),
A61P 37/00 (2006.01),
A61P 35/00 (2006.01)**

(73) GlaxoSmithKline LLC
Wilmington, Delaware 19808
US

(72) BIGGADIKE, Keith
Stevenage Hertfordshire SG1 2NY
GB
COE, Diane, Mary
Stevenage Hertfordshire SG1 2NY
GB
LEWELL, Xiao, Qing
Stevenage Hertfordshire SG1 2NY
GB
MITCHELL, Charlotte, Jane
Stevenage Hertfordshire SG1 2NY
GB
SMITH, Stephen, Allan
Stevenage Hertfordshire SG1 2NY
GB
TRIVEDI, Naimisha
Stevenage Hertfordshire SG1 2NY
GB

(54) **DERIVATI PURINA NAMIJENJENI
UPOTREBI U LIJEČENJU ALERGIJSKIH,
UPALNIH I ZARAZNIH BOLESTI**

(57)

1. Spoj strukture:

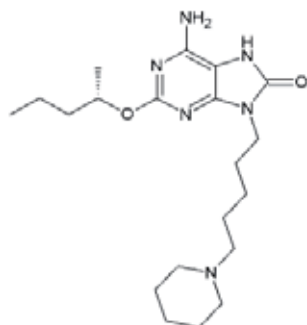

naznačen time što je 6-amino-2-[[**(15)**-1-metilbutil]oksi]-9-[5-(1-piperidinil)pentil]-7,9-dihidro-8[^]-purin-8-on, ili njegova sol.

Broj ostalih patentnih zahtjeva: 11

(11) **BA/EP2694492**

(21) **E01802** (22) 2015-09-14

(26) HR

(31) CH05202011 (32) 2011-02-23 (33) IN

(96) 11749555 2011-06-07

(97) 2014-02-12

(51) **C07D 401/12 (2006.01),
C07D 405/12 (2006.01),
C07D 413/12 (2006.01),
A61K 31/5355 (2006.01),
A61P 25/00 (2006.01)**

(73) Suven Life Sciences Limited
Hyderabad 500034
IN

(72) NIROGI, Ramakrishna
Hyderabad 500 034
IN
SHINDE, Anil Karbhari
Hyderabad 500 034
IN
KAMBHAMPATI, Ramasastry
Hyderabad 500 034
IN
DESHPANDE, Amol Dinakar
Hyderabad 500 034
IN
DWARAMPUDI, Adi Reddy
Hyderabad 500 034
IN
GANGADASARI, Narasimhareddy
Hyderabad 500 034
IN
SARAF, Sangram Keshari
Hyderabad 500 034
IN
KANDIKERE, Vishwottam Nagaraj
Hyderabad 500 034
IN
JAYARAJAN, Pradeep
Hyderabad 500 034
IN
AHMAD, Ishtiaque

Hyderabad 500 034
IN
MULLA, Mohmadsadik Abdulhamid
Hyderabad 500 034
IN
JASTI, Venkateswarlu
Hyderabad 500 034
IN

(54) **NOVI SPOJEVI KAO LIGANDI
RECEPTORA HISTAMINA H3**

(57)

1. Spoj opće formule (I):

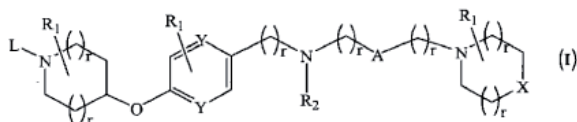

naznačen time da,
pri svakom pojavljivanju, R₁ je neovisno odabran između vodika, hidroksi, hidroksialkila, halogena, alkila, alkoksi, haloalkila, haloalkoksi, cijano ili -C(O)-NH₂; L je alkil ili

X je C, O ili N-R₂; Y je C ili N;



A je -C(O)- ili -CH₂;
R₂ je vodik, alkil, -C(O)-alkil ili -S(O)₂-alkil;
“r” je cijeli broj u rasponu od 0 do 1;
“p” je cijeli broj u rasponu od 0 do 3; ili njegova farmaceutski prihvatljiva sol.

Broj ostalih patentnih zahtjeva: 10

(11) **BA/EP2675475**

(21) **E01803** (22) 2015-09-14

(31)201161444074 P (32)2011-02-(33)US

(96) 12704409 2012-02-14¹⁷

(97) 2013-12-25

(51) **A61K 39/12 (2006.01),
C12N 7/00 (2006.01)**

(73) Boehringer Ingelheim Vetmedica GmbH
55216 Ingelheim am Rhein
DE

(72) BURGARD, Kim
55216 Ingelheim am Rhein
DE

KROLL, Jeremy
St. Joseph, Missouri 64506
US

LAYTON, Sarah M.
St. Joseph, Missouri 64506
US

OHLINGER, Volker
55216 Ingelheim am Rhein
DE

ORVEILLON, Francois-Xavier
55216 Ingelheim am Rhein
DE

PESCH, Stefan
55216 Ingelheim am Rhein
DE

PIONTKOWSKI, Michael Dennis
St. Joseph, Missouri 64506
US

ROOF, Michael B.
St. Joseph, Missouri 64506
US

UTLEY, Philip
Slater, Iowa 50244
US

VAUGHN, Eric Martin
St. Joseph, Missouri 64506
US

(54) **NOVI EVROPSKI PRRSV SOJ**

(57)

1. Svinjski Virus Reproductivnog i Respiratornog Sindroma (Porcine Reproductive and Respiratory Sndrome Virus) (PRRSV) evropskog tip, koji je soja deponovanog kod Evropske Kolekcije Čelijskih Kultura (European Collection of Cell Cultures) (ECACC) pod Pristupnim Brojem ECACC 11012501.

Broj ostalih patentnih zahtjeva: 20

(11) BA/EP2575846(21) **E01804** (22) 2015-09-15

(31) 348937 P (32) 2010-05-27 (33) US

(96) 11787324 2011-05-25

(97) 2013-04-10

(51) C07K 14/435 (2006.01), A61K 38/00 (2006.01), A61K 39/00 (2006.01), C12P 21/06 (2006.01), C12P 21/04 (2006.01)(73) Janssen Biotech, Inc.
Horsham, PA 19044
US(72) DIEM, Michael
Radnor, PA 19087
US
O'NEIL, Karen
Radnor, PA 19087
US**(54) RECEPTOR INSULINU-SLIČNOG
FAKTORA 1 VEZUJUĆI PEPTIDI**

(57)

1. Izolovani polipeptid koji sadrži polipeptid koji ima sekvencu prikazanu u SEK ID NO: 1-13, pri čemu navedeni polipeptid može da:

- a) se vezuje za IGF1R; i
- b) bude transportovan transcitozom preko endotelijalnih ćelija.

Broj ostalih patentnih zahtjeva: 11

(11) BA/EP2358755(21) **E01805** (22) 2015-09-16(31) 116825 P (32) 2008-11-21 (33) US
219903 P 2009-06-24 US

(96) 09752708 2009-11-18

(97) 2011-08-24

**(51) C07K 16/28 (2006.01),
A61K 39/395 (2006.01),
A61K 35/00 (2006.01)**(73) Eli Lilly and Company
Indianapolis, IN 46285
US(72) DAVIES, Julian
Indianapolis, Indiana 46285
US
LIU, Ling
Indianapolis, Indiana 46285
US
LU, Jirong
Indianapolis, Indiana 46285
US
VAILLANCOURT, Peter, Edward
Indianapolis, Indiana 46285
US
WORTINGER, Mark, Andrew
Indianapolis, Indiana 46285
US
ZENG, Wei
Indianapolis, Indiana 46285
US(74) "INTELBIRO" d.o.o.
M.H. Uskufije 3, 71000 Sarajevo
BA**(54) PROTUTIJELA PROTIV c-MET**

(57)

1. Monoklonsko protutijelo protiv c-Met, ili njegov antigenski vežući fragment, **naznačeno time** što sadrži tri područja za određivanje komplementarnosti kod lakog lanca (LCDR) i tri područja za određivanje komplementarnosti kod teškog lanca (HCDR), gdje LCDR1 ima aminokiselinski slijed SVSSSVSSIYLLH (SEQ ID NO:53), LCDR2 ima aminokiselinski slijed STSNLAS (SEQ ID NO:54), LCDR3 ima aminokiselinski slijed QVYSGYPLT (SEQ ID NO:56), HCDR1 ima aminokiselinski slijed GYTFTDYMH (SEQ ID NO:65), HCDR2 ima aminokiselinski slijed RVNPNRRGTTYNQKFEG (SEQ ID NO:68), a HCDR3 ima aminokiselinski slijed ANWLDY (SEQ ID NO:69).

Broj ostalih patentnih zahtjeva: 17

(11) BA/EP2500360(21) **E01807** (22) 2015-09-17

(26) BS

(31) 731468 P (32) 2005-10-31 (33) US
812966 P 2006-06-13 US

(96) 12156146 2006-10-31

(97) 2012-09-19

(51) **C07K 16/28 (2006.01), A61K 38/17 (2006.01), C07K 16/30 (2006.01), A61K 45/06 (2006.01), C07K 16/46 (2006.01), A61K 39/00 (2006.01)**(73) Oncomed Pharmaceuticals, Inc.
Redwood City, CA 94063-4748
US(72) Gurney, Austin
San Francisco, CA 94114
US
Lewicki, John
Los Gatos, CA 95032
US
Satyal, Sanjeev
San Carlos, CA 94070
US
Hoey, Timothy
Hillsborough, CA 94010
US**(54) KOMPOZICIJE I METODE ZA
DIJAGNOSTICIRANJE I TRETMAN
KARCINOMA**

(57)

1. Farmaceutska kompozicija koja sadrži topivi FZD8 receptor i farmaceutski prihvatljivi nosilac, ekscipijent i/ili stabilizator, gdje sekvenca amino kiseline topivog FZD8 receptora sadrži ostatke 28 do 158 SEQ ID NO: 7, vezana za ne-FZD sekvencu receptora, gdje ne-FZD sekvenca receptora sadrži humani Fc.

Broj ostalih patentnih zahtjeva: 6

(11) BA/EP2291395(21) **E01809** (22) 2015-09-17

(26) HR

(31) 08008944 (32) 2008-05-14 (33) EP
53182 P 2008-05-14 US

(96) 09745570 2009-05-14

(97) 2011-03-09

(51) **C07K 14/47 (2006.01), C07K 16/18 (2006.01), C12N 15/12 (2006.01), A61K 38/00 (2006.01)**(73) Immatics Biotechnologies GmbH
72076 Tübingen
DE(72) STEVANOVIC, Stefan
72074 Tübingen
DE
GOUTTEFANGES, Cécile
72070 Tübingen
DE
RAMMENSEE, Hans-Georg
72070 Tübingen-Unterjesingen
DE
WEINSCHENK, Toni
73773 Aichwald
DE
LEWANDROWSKI, Peter
72070 Tübingen-Hirschau
DE**(54) NOVI I SNAŽNI PEPTIDI MHC KLASE II
DOBIVENI OD SURVIVINA**

(57)

1. Peptid koj i se sastoj i od SEQ ID NO 3.

Broj ostalih patentnih zahtjeva: 12

(11) **BA/EP2576548**

(21) **E01810** (22) 2015-09-18

(26) HR

(31) 102010021637 (32) 2010-05-26 (33) DE
10170413 2010-07-22 EP

(96) 11722786 2011-05-24

(97) 2013-04-10

(51) **C07D 471/04 (2006.01), A61K 31/437 (2006.01), A61P 9/00 (2006.01), A61P 15/00 (2006.01)**

(73) Adverio Pharma GmbH
12529 Schönefeld
DE

(72) HIRTH-DIETRICH, Claudia
42115 Wuppertal
DE
SANDNER, Peter
42113 Wuppertal
DE
STASCH, Johannes-Peter
42651 Solingen
DE
KNORR, Andreas
40699 Erkrath
DE
VON DEGENFELD, Georges
51373 Leverkusen
DE
HAHN, Michael
40764 Langenfeld
DE
FOLLMANN, Markus
42489 Wülfrath
DE

(54) **UPORABA sGC STIMULATORA , sGC AKTIVATORA, SAMOSTALNO I U KOMBINACIJAMA S INHIBITORIMA PDE5 ZA LIJEČENJE SISTEMSKE SKLEROZE (SSc)**

(57)

1. Spojevi prema formulama (1) do (27)

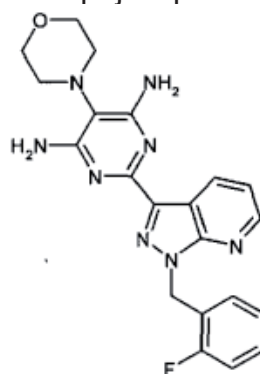

(1)

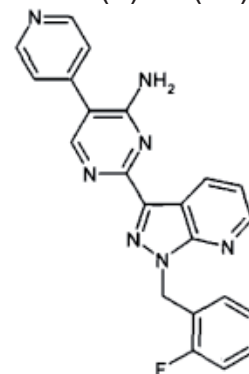

(2)

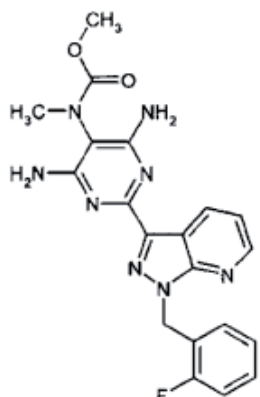

(3)

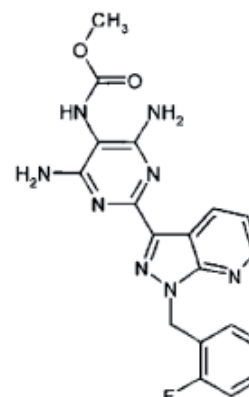

(4)

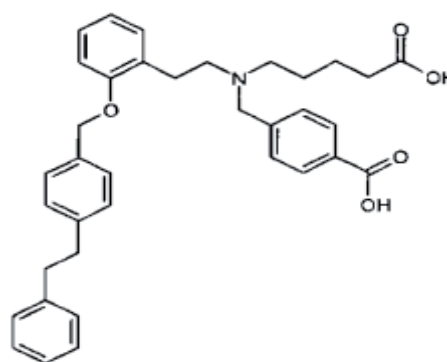

(5)

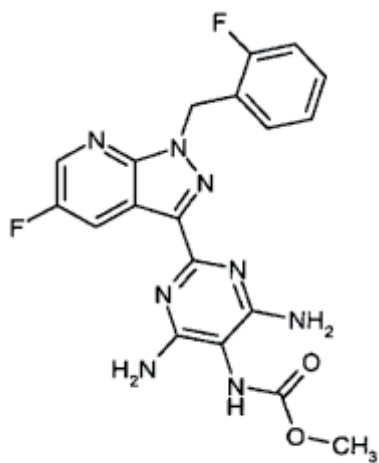

(6)

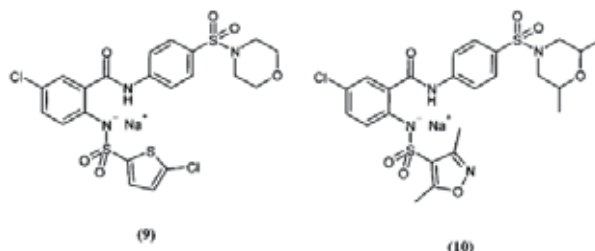

(9)

(10)

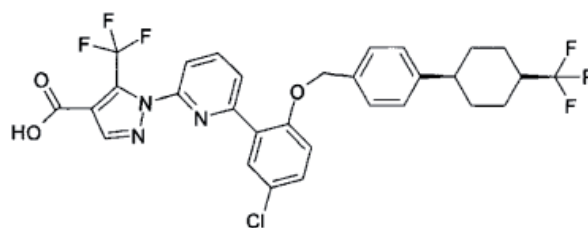

(11)

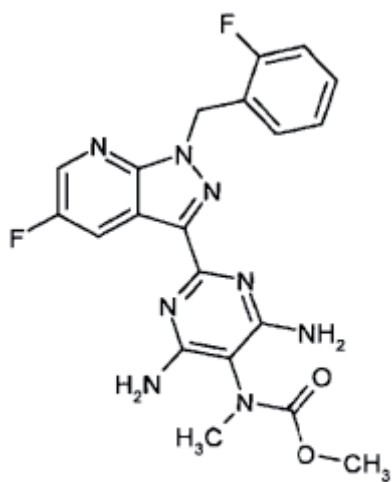

(7)

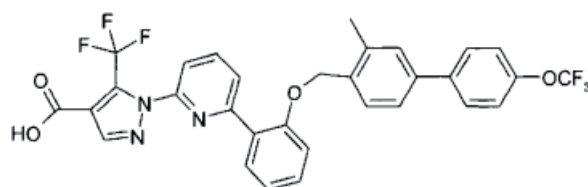

(12)

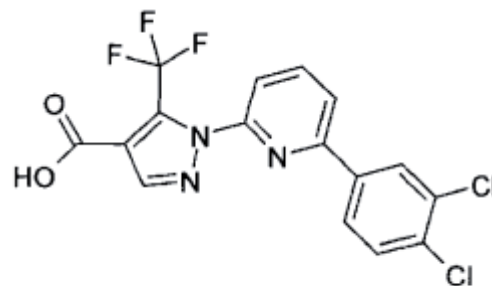

(13)

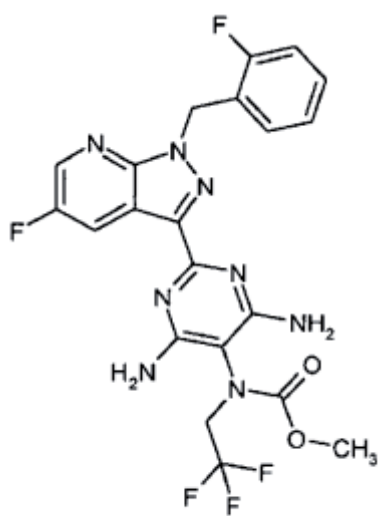

(8)

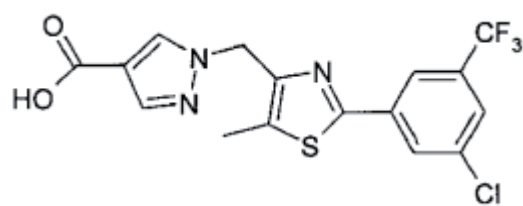

(14)

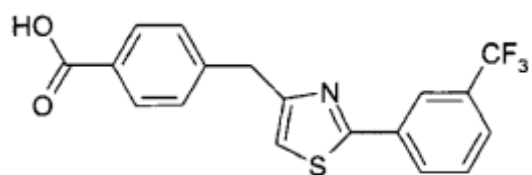

(15)

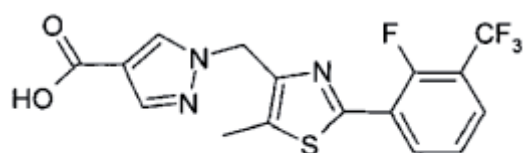

(16)

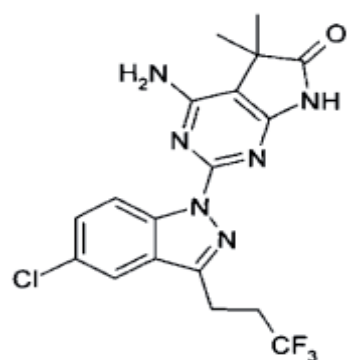

(17)

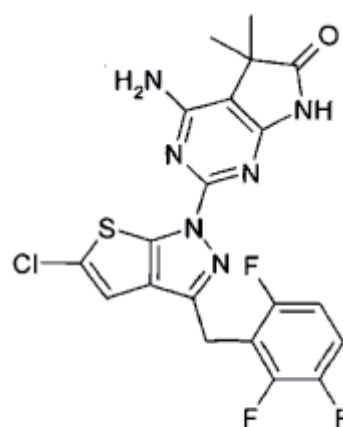

(20)

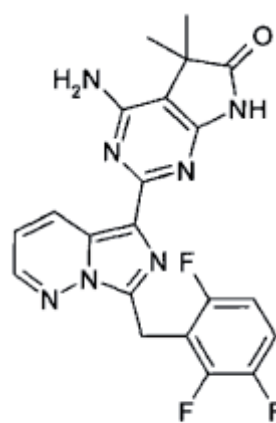

(21)

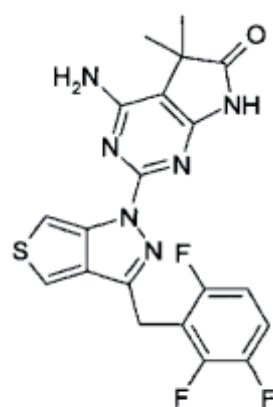

(19)

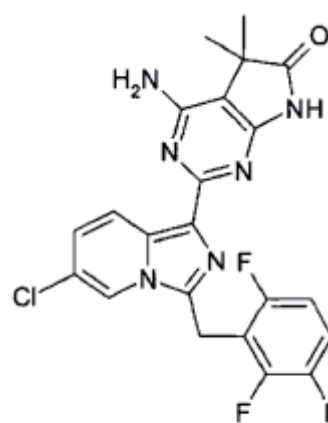

(22)

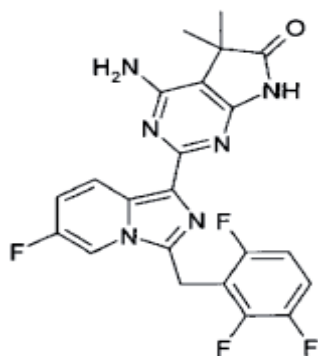

(23)

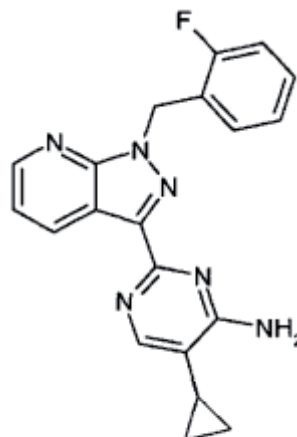

(27)

naznačeni time da su za uporabu za prevenciju i/ili liječenje sistemske skleroze (SSc).

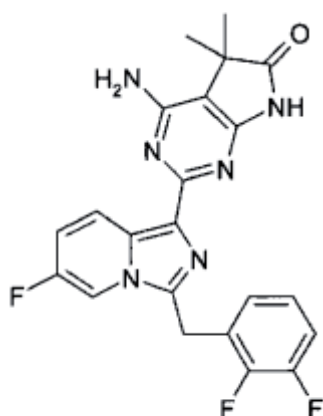

(24)

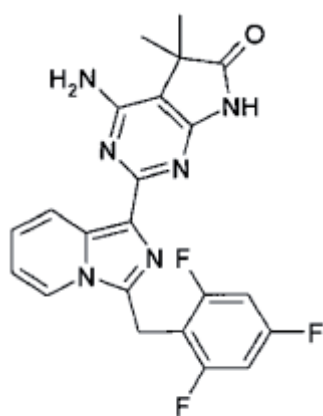

(25)

Broj ostalih patentnih zahtjeva: 17

(11) BA/EP2649358(21) **E01812** (22) 2015-09-22(31) MI20102248 (32) 2010-12-06 (33) IT
(96) 11773737 2011-10-25

(97) 2013-10-16

(51) **F16L 55/10 (2006.01),
F16K 1/18 (2006.01),
F16L 23/036 (2006.01)**(73) MIB ITALIANA S.p.A.
35020 Casalserugo (PD)
IT(72) BORMIOLI, Lorenzo
I-35100 Padova
IT**(54) KONTROLNI VENTIL ZA ODVOJIVI
SPOJNI UREĐAJ ZA FLEKSIBILNE
CIJEVI**

(57)

1. Kontrolni ventil (5, 5') za spojni uređaj za fleksibilne cijevi, koji se sastoji od mnoštva sektora koji su u obliku reznjeva ili listića (6-7, 6'-7') koji rotiraju između potpuno otvorene i potpuno zatvorene pozicije, naznačen time što pomenuto mnoštvo rotirajućih sektora (6-7, 6'-7') obuhvata najmanje dvije vrste rotirajućih sektora različitih oblika i dimenzija koji su postavljeni alternativno duž obodnice spojnog uređaja.

Broj ostalih patentnih zahtjeva: 3

(11) BA/EP2649359(21) **E01821** (22) 2015-10-02(31) MI20102247 (32) 2010-12-06 (33) IT
(96) 11782574 2011-10-25

(97) 2013-10-16

(51) **F16L 55/10 (2006.01)**(73) MIB ITALIANA S.p.A.
35020 Casalserugo (PD)
IT(72) BORMIOLI, Lorenzo
I-35100 Padova
IT**(54) SPRAVA ZA AUTOMATSKO
ZATVARANJE KONTROLNIH VENTILA
U ODVOJIVIM SPOJNIM UREĐAJIMA ZA
FLEKSIBILNE CIJEVI**

(57)

1. Sprava za automatsko zatvaranje uzvodnog kontrolnog ventila u odvojivim spojnim uređajima za fleksibilne cijevi, gdje je pomenuti ventil formiran od rotirajućih sektora, a sprava obuhvata za svaki rotirajući sektor (6-7) uzvodnog kontrolnog ventila (5) jedno klizno tijelo (13) koje funkcioniše na pomenutom sektoru ventila (6-7) u smislu da uzrokuje zaustavljanje i započinjenje njegove rotacije, elastično sredstvo (17) smješteno u prvoj komori (14) sprave koje aktivira pomenuti klizno tijelo (13) u smjeru koji je primjeren da uzrokuje zaustavljanje rotacije pomenutog sektora ventila (6-7), fluid za kočenje smješten u drugoj komori (18) sprave koji koči kretanje pomenutog kliznog tijela (13) u smjeru zatvaranja pomenutog sektora ventila (6-7) i fluid-dinamično prenosno sredstvo (19, 20, 21) između pomenutih komora (14, 18) koje omogućava kontrolisani prenos pomenutog fluida za kočenje iz druge komore (18) u prvu komoru (14) tokom kretanja pomenutog kliznog tijela (13) u smjeru zatvaranja pomenutog sektora ventila (6-7), **naznačena time** što pomenuto fluid-dinamičko prenosno sredstvo (19, 20, 21) obuhvata malu protočnu cijev (19) sa uvećanim dijelom (20) i uloškom ubačenim u pomenuti uvećani dio (20), a pomenuti uložak ima cilindrični dio (22) i žljebasti dio (23) sa vanjskim žljebovima (24).

Broj ostalih patentnih zahtjeva: 1

(11) BA/EP2537528(21) **E01823** (22) 2015-10-05

(31) MI20111154 (32) 2011-06-24 (33) IT

(96) 12172907 2012-06-21

(97) 2012-12-26

(51) **A61K 38/47 (2006.01),
C12N 9/38 (2006.01),
C12N 9/40 (2006.01),
A61P 1/04 (2006.01)**(73) ALFA WASSERMANN S.p.A.
65020 Alanno (PE)
IT

(72) Zonarotti, Alessandro

20129 MILANO

IT

Brunetti, Gabriele

20129 MILANO

IT

Cecchetti, Sergio

20060 POZZUOLO MARTESANA (MI)

IT

(54) **FARMACEUTSKA JEDINJENJA
KOJA SADRŽE BETA GALAKTOZIDAZU
I ALFA GALAKTOZIDAZU I NJHOVA
UPOTREBA ZA LIJEČENJE BOLESTI
GASTROEZOFAGEALNOG REFLUKSA**

(57)

1. Farmaceutska ili hranljiva jedinjenja koja sadrže α -galaktozidazu i β -galaktozidazu, pri čemu je sadržaj α -galaktozidaze u opsegu od 75 i 2400 GalU i sadržaj β -galaktozidaze u opsegu od 2500 do 12500 LactU, u obliku jedinice doze i najmanje jednog farmaceutski prihvatljivog ekscipijenata ili nosača.

Broj ostalih patentnih zahtjeva: 1

(11) BA/EP2552930(21) **E01825** (22) 2015-10-07

(31) 319513 P (32) 2010-03-31 (33) US

319548 P 2010-03-31 US

783680 2010-05-20 US

(96) 11714465 2011-03-31

(97) 2013-02-06

(51) **C07H 19/10 (2006.01),
A61K 31/7072 (2006.01),
A61P 31/14 (2006.01)**(73) Gilead Pharmasset LLC
Foster City, CA 94404
US

(72) ROSS, Bruce, S.

El Granada, CA 94018

US

SOFIA, Michael, Joseph

Doylestown, PA 18902

US

PAMULAPATI, Ganapati, Reddy

San Ramon, CA 94582

US

RACHAKONDA, Suguna

Twinsburg, OH 44087

US

ZHANG, Hai-Ren

San Jose, CA 95129

US

CHUN, Byoung-Kwon

Robbinsville, NJ 08691

US

WANG, Peiyuan

Totowa, NJ 07512

US

(54) **KRISTALNI (S)-IZOPROPIL 2-(((S)-
(((2R,3R,4R,5R)-5-(2,4-DIOKSO-3,4-
DIHIDROPIRIMIDIN-1-(2H)-IL)-4-
FLUORO-
3-HIDROKSI-4-
METILTETRAHIDROFURAN-
2-IL)METOKSI)(FENOKSI)FOSFORIL)
AMINO)PROPANOAT**

(57)

1. Kristalni (S)-izopropil 2-(((S)-(((2R,3R,4R,5R)-5-(2,4-dioekso-3,4-dihidropirimidin-1(2H)-il)-4-fluoro-3-hidroksi-4-metiltetrahidrofuran-2-il)metoksi)(fenoksi)fosforil)amino) propanoat

predstavljen formulom S_P-4:

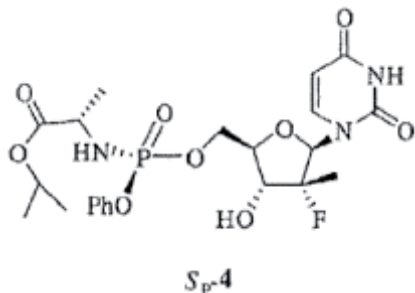

imajući XRPD 20-refleksije (°) od oko: 6.1, 8.2, 10.4, 12.7, 17.2, 17.7, 18.0, 18.8, 19.4, 19.8, 20.1, 20.8, 21.8, i 23.3.

Broj ostalih patentnih zahtjeva: 18

(11) **BA/EP2205439**

(21) **E01826** (22) 2015-10-08

(26) SR

(31) 07019778 (32) 2007-10-10 (33) EP

(96) 08838922 2008-10-08

(97) 2010-07-14

(51) **B32B 37/22 (2006.01)**

(73) Duo-Plast AG
36341 Lauterbach
DE

(72) JÄGER, Norbert
36341 Lauterbach
DE

(54) **FOLIJA SA OJAČANIM OBODIMA I
IVICAMA**

(57)

1. Postupak za proizvodnju folije (3) sa ojačanim ivicama i/ili obodima kod koga se u toku postupka za proizvodnju prije prvog namotavanja na odgovarajuće obode folije (A) postavlja traka (B') od druge folije na takav način da je folija (A) bar u oblasti ivica bar dvostruka, **naznačen time**, što se trake (B') tako postavljaju da se trake (B') po završecima skoro potpuno poklapaju sa ivicama folije (A).

(11) **BA/EP2442651**

(21) **E01828** (22) 2015-10-12

(31) 269070 P (32) 2009-06-19 (33) US

(96) 10789873 2010-06-18

(97) 2012-04-25

(51) **A61P 25/00 (2006.01),
A01N 43/42 (2006.01),
A61K 31/4704 (2006.01),
A61K 31/136 (2006.01),
A61K 38/16 (2006.01),
A61K 45/06 (2006.01)**

(73) Teva Pharmaceutical Industries Ltd.
49131 Petah Tiqva
IL

(72) TARCIC, Nora

Modiin

IL

BAR-ZOHAR, Dan

52365 Ramat-Gan

IL

KOFLER, Dina

Kadima-Zoran

IL

(54) **TRETMAN MULTIPLE SKLEROZE
LAKVINIMODOM**

(57)

1. Lakvinimod za upotrebu u smanjenju stope relapsa i(li) smanjenju akumulacije fizičkog invaliditeta koji se procenjuju pomoću vremena koje protekne do potvrđenog napretka bolesti kod pacijenata – ljudi koji pate od multiple skleroze sa relapsima i remisijama, naznačen time što se navedeni lakvinimod priprema za primenu u doznom režimu od 0,6 mg lakvinimoda dnevno.

Broj ostalih patentnih zahtjeva: 11

Broj ostalih patentnih zahtjeva: 13

(11) BA/EP2293795(21) **E01829** (22) 2015-10-12

(26) SR

(31) 08157749 (32) 2008-06-06 (33) EP
78882 P 2008-07-08 US

(96) 09757599 2009-06-04

(97) 2011-03-16

(51) **A61K 9/48 (2006.01), A61K 31/496 (2006.01), A61K 31/519 (2006.01), A61P 35/00 (2006.01), A61P 3/10 (2006.01), A61P 17/06 (2006.01), A61P 19/02 (2006.01), A61P 25/02 (2006.01), A61P 9/00 (2006.01), A61P 11/06 (2006.01), A61P 27/02 (2006.01), A61P 1/16 (2006.01), A61P 43/00 (2006.01)**(73) Boehringer Ingelheim International GmbH
55216 Ingelheim am Rhein
DE(72) STEFANIC, Martin Friedrich
55216 Ingelheim Am Rhein
DE
HILBERG, Frank
55216 Ingelheim Am Rhein
DE
KAISER, Rolf
55216 Ingelheim Am Rhein
DE
SHAPIRO, David
WallingfordConnecticut 06492
US**(54) FARMACEUTSKA KOMBINACIJA**

(57)

1. Farmaceutska kombinacija koja sadrži jedinjenje 3-Z-[1 -(4-(N-((4-metil-piperazin-1-il)-metilkarbonil)-N-metil-amino)-anilino)-1-fenil-metilen]-6-metoksikarbonil-2-indolinona ili njegovu farmaceutski prihvatljivu so i jedinjenje N-[4-[2-(2-amino-4,7-dihidro-4-okso-1H-pirololo[2,3-d]pirimidin-5-il)etil]benzoil]-L-glutaminske kiseline ili njegovu farmaceutski prihvatljivu so.

(11) BA/EP1907424(21) **E01835** (22) 2015-10-14

(26) SR

(31) 696426 P (32) 2005-07-01 (33) US
(96) 06786260 2006-06-30

(97) 2008-04-09

(51) **A61K 39/00 (2006.01), C07K 16/28 (2006.01)**(73) E. R. Squibb & Sons, L.L.C.
Princeton, NJ 08540
US(72) KORMAN, Alan, J.
Piedmont, CA 94611
US
SELBY, Mark, J.
San Francisco, CA 94131
US
WANG, Changyu
Fremont, CA 94555
US
SRINIVASAN, Mohan
San Jose, CA 95129
US
PASSMORE, David, B.
San Carlos, CA 94070
US
HUANG, Haichun
Fremont, CA 94538
US
CHEN, Haibin
Sunnyvale, CA 94087
US**(54) HUMANA MONOKLONSKA ANTITELA ZA LIGAND PROGRAMIRANE SMRTI 1**

(57)

1. Monoklonsko antitelo, ili njegov deo koji vezuje antigen, koji se specifično vezuje za PD-L1, koje sadrži:

(a) CDR1 varijabilnog regiona teškog lanca koji sadrži aminokiseline koje imaju sekvencu datu u SEQ ID NO:22;

(b) CDR2 varijabilnog regiona teškog lanca koji sadrži aminokiseline koje imaju sekvencu datu u SEQ ID NO:32;

(c) CDR3 varijabilnog regiona teškog lanca koji sadrži aminokiseline koje imaju sekvencu datu u SEQ ID NO:42;

(d) CDR1 varijabilnog regiona lakog lanca koji sadrži aminokiseline koje imaju sekvencu datu u SEQ ID NO: 52;

(e) CDR2 varijabilnog regiona lakog lanca koji sadrži aminokiseline koje imaju sekvencu datu u SEQ ID NO:62;

i

(f) CDR3 varijabilnog regiona lakog lanca koji sadrži aminokiseline koje imaju sekvencu datu u SEQ ID NO:72.

Broj ostalih patentnih zahtjeva: 31

(11) **BA/EP2414380**

(21) **E01836** (22) 2015-10-14

(31) 09157133 (32) 2009-04-01 (33) EP

(96) 10713424 2010-04-01

(97) 2012-02-08

(51) **C07K 1/18 (2006.01),
C07K 1/20 (2006.01),
C07K 14/59 (2006.01)**

(73) ratiopharm GmbH
89079 Ulm
DE

(72) SCHECKERMANN, Christian
79238 Ehrenkirchen/Ehrenstätten
DE
EICHINGER, Dietmar
68723 Schwetzingen
DE
ARNOLD, Stefan
68723 Schwetzingen
DE

(54) **POSTUPAK ZA PREČIŠĆAVANJE
REKOMBINANTNOG FSH**

(57)

1. Postupak prečišćavanja rekombinantnog FSH ili varijante rekombinantnog FSH, koji obuhvata faze podvrgavanja tečnosti koja sadrži pomenuti FSH ili varijantu FSH i to:

- anjon izmenjivačkoj hromatografiji,
- hidrofobnoj interaktivnoj hromatografiji, i
- hromatografiji sa afinitetom prema bojama,

koje se izvode bilo kojim redosledom, gde postupak ne obuhvata ni slabu anjon izmenjivačku hromatografiju, niti hromatografiju sa reverznom fazom

Broj ostalih patentnih zahtjeva: 21

(11) **BA/EP2315780**

(21) **E01837** (22) 2015-10-20

(31) 08160671 (32) 2008-07-17 (33) EP
09160326 2009-05-15 EP
(96) 09797499 2009-07-15

(97) 2011-05-04

(51) **C07K 16/28 (2006.01),
A61K 39/395 (2006.01),
A61P 37/06 (2006.01),
A61P 19/02 (2006.01)**

(73) Novartis AG
4056 Basel
CH

(72) HEUSSER, Christoph
4002 Basel
CH

NEUGEBAUER, Julia
81677 München
DE

SCHAADT, Eveline
81543 München
DE

URLINGER, Stefanie
80689 München
DE

WOISETSCHLAEGER, Maximilian
2380 Perchtoldsdorf
AT

(54) **SASTAVI I METODE UPOTREBE
TERAPIJSKIH ANTITIJELA**

(57)

1. Izolovano antitelo ili funkcionalan protein koji sadrži antigen-vezujući deo antitela za ciljani BAFFR polipeptid SEQ ID NO: 87, naznačen time, što antitelo ili funkcionalni protein obuhvata (i) V_H polipeptid koji ima najmanje 90 procenata sličnosti sekvence sa bar jednom od SEQ ID NO: 50-56 i sekvencu V_L polipeptida koja ima bar 90 procenata sličnosti sekvence sa bar jednom od SEQ ID NO: 43-49 i (ii) aminokiselinsku sekvencu CDR3 varijabilnog regiona teškog lanca odabranu iz grupe koja se sastoji od SEQ ID NO: 16-21 ili aminokiselinsku sekvencu koja ima jednu ili dve aminokiselinske supstitucije, delecije ili adicije u poređenju sa SEQ ID NOs: 16-21 i aminokiselinsku sekvencu CDR3

varijabilnog regiona lakog lanca odabranu iz grupe koja se sastoji od SEQ ID NOs: 37-42 ili aminokiselinsku sekvencu koja ima jednu ili dve aminokiselinske supstitucije, adicije ili delecije u poređenju sa SEQ ID NOs: 37-42 i naznačeno time što se pomenuto antitelo ili funkcionalni protein vezuje za BAFFR polipeptid sa K_D od 100nM ili manje i inhibira proliferaciju humanih B-ćelija indukovanu BLyS sa IC50 oko 10nM ili manje i smanjuje broj B-ćelija *in vivo* ili *in vitro*.

Broj ostalih patentnih zahtjeva: 31

(11) **BA/EP2392337**

(21) **E01841** (22) 2015-10-27

(26) BS

(96) 11176272 2005-05-12

(97) 2011-12-07

(51) **A61K 31/575 (2006.01),
A61P 35/00 (2006.01)**

(73) Medizinische Universität Graz
8036 Graz
AT

(72) Trauner, Michael
8010 Graz
AT
Hofmann, Alan
La Jolla, CA California 92037
US
Fickert, Peter
8010 Graz
AT

(54) **Upotreba 24-norUDCA**

(57)

1. Nor-ursodeoksiholna kiselina i/ili njene farmaceutski prihvatljive soli za upotrebu u liječenju i/ili prevenciji hepatocelularnog karcinoma i holangiokarcinoma.

Broj ostalih patentnih zahtjeva: 2

(11) **BA/EP2370443**

(21) **E01845** (22) 2015-10-28

(26) SR

(31) 0822342 (32) 2008-12-08 (33) GB
0920699 2009-11-26 GB

(96) 09760972 2009-12-04

(97) 2011-10-05

(51) **C07D 489/12 (2006.01),
A61K 31/4353 (2006.01),
A61P 29/00 (2006.01)**

(73) Euro-Celtique S.A.
1653 Luxembourg
LU

(72) WHITELOCK, Steve
Cambridge Cambridgeshire CB4 0GW
GB
HARDING, Deborah Phyllis
Cambridge Cambridgeshire CB4 0GW
GB
TURNER, Carl David
Manchester M9 8ZS
GB

(54) **DIHIDROETORFINI I NJIHOVO
PRIPREMANJE**

(57)

1. Postupak pripremanja jedinjenja formule (VI), ili njegove soli,

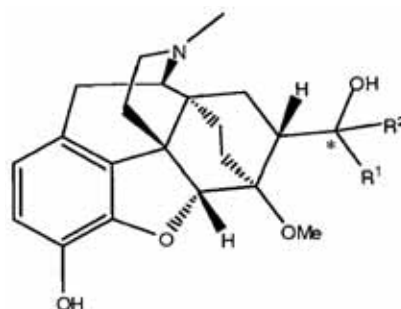

gde su R_1 i R_2 nezavisno C_{1-8} linearno-lančani alkil i * predstavlja (S) stereocentar, **naznačen time**, što podrazumeva reagovanje jedinjenja formule (IV)

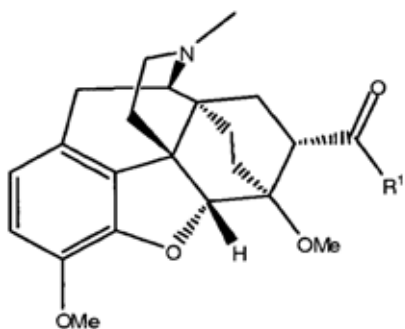

(IV)

gde je R_1 kako je ovde ranije definisano;
 sa jedinjenjem formule $R_2M(X)_p$, gde je
 R_2 C_{1-8} linearno-lančani alkil, M je metal,
 X je halid i p je 1 ili 0
 da bi se proizvelo jedinjenje formule (V)

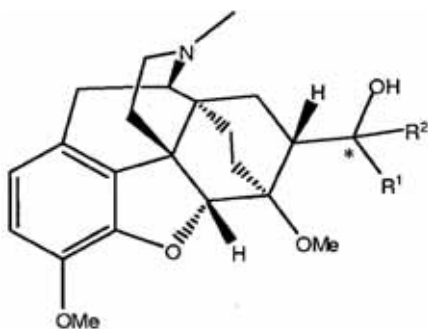

(V)

gde su R_1 , R_2 i * kako je ovde ranije
 definisano,
 i hidrolizovanje pomenutog jedinjenja formule
 (V) da se dobije jedinjenje formule (VI).

Broj ostalih patentnih zahtjeva: 23

(11) **BA/EP2311877**

(21) **E01846** (22) 2015-10-28

(26) SR

(31) 05025657 (32) 2005-11-24 (33) EP
 (96) 10011773 2006-11-24

(97) 2011-04-20

(51) **C07K 16/30 (2006.01), A61K 39/395 (2006.01), A61P 35/00 (2006.01), C12N 5/12 (2006.01), A61K 47/48 (2006.01), A61K 51/10 (2006.01)**

(73) Ganymed Pharmaceuticals AG
 55131 Mainz
 DE
 Johannes Gutenberg-Universität Mainz,
 vertreten durch den Präsidenten
 55122 Mainz
 DE

(72) Sahin, Ugur
 55116 Mainz
 DE
 Türeci, Özlem
 55116 Mainz
 DE
 Usener, Dirk
 65193 Wiesbaden
 DE
 Fritz, Stefan
 55237 Flonheim
 DE
 Uherek, Christoph
 63500 Seligenstadt
 DE
 Brandenburg, Gunda
 22880 Wedel
 DE
 Geppert, Harald-Gerhard
 42697 Solingen
 DE
 Schröder, Anja Kristina
 55122 Mainz
 DE
 Thiel, Philippe
 82152 Planegg
 DE

(54) **MONOKLONSKA ANTITELA PROTIV
 KLAUDINA-18 ZA LEČENJE KANCERA**

(57)

1. Monoklonsko antitelo koje ima sposobnost vezivanja za CLD18A2 i posredovanja u ubijanju ćelija koje eksprimiraju CLD18A2, pri čemu se antitelo vezuje za epitop lokalizovan na CLD18A2-petlji1 ili CLD18A2-petljiD3 i pri čemu je ubijanje indukovano vezivanjem antitela za CLD18A2 eksprimiranog od strane navedenih ćelija, pri čemu antitelo posreduje u ubijanju ćelija indukcijom lize posredovane preko citotoksičnosti zavisne od komplementa (CDC) i/ili lize posredovane preko ćelijske citotoksičnosti zavisne od antitela (ADCC).

Broj ostalih patentnih zahtjeva: 28

(11) **BA/EP2526090**

(21) **E01849** (22) 2015-10-29

(31) 295821 P (32) 2010-01-18 (33) US

(96) 11704673 2011-01-17

(97) 2012-11-28

(51) **C07D 213/73 (2006.01), C07D 401/04 (2006.01), C07D 401/10 (2006.01), C07D 401/14 (2006.01), C07D 405/04 (2006.01), C07D 413/10 (2006.01), C07D 413/14 (2006.01), C07D 417/04 (2006.01), C07D 417/14 (2006.01), C07D 471/06 (2006.01), A61K 31/44 (2006.01), A61K 31/4427 (2006.01), A61P 33/06 (2006.01)**

(73) MMV Medicines for Malaria Venture
1215 Geneva
CH

(72) WITTY, Michael John
DoverKent CT16 3NH
GB
HARDICK, David
StrethamCambridgeshire CB6 3LL
GB

(54) **NOVI ANTIMALARIJSKI AGENSI**

(57)

1. Aminopiridin opšte formule (I),

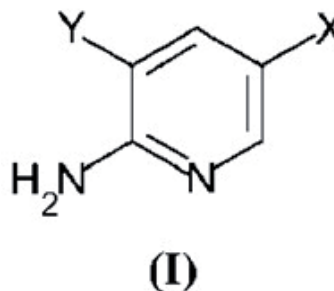

naznačen time, što X i Y nezavisno označavaju grupe izabrane između opciono supstituisane arilne i opciono supstituisane heteroarilne grupe, kao i tautomere, geometrijske izomere, optički aktivne oblike, farmaceutski prihvatljive soli, komplekse i farmaceutski aktivne derivate za upotrebu u tretmanu ili profilaksi malarije.

Broj ostalih patentnih zahtjeva: ?

(11) BA/EP1991258(21) **E01859** (22) 2015-11-05

(26) SR

(31) 775690 P (32) 2006-02-22 (33) US
703269 2007-02-07 US

(96) 07751508 2007-02-22

(97) 2008-11-19

(51) **A61K 38/48 (2006.01),
A61K 8/66 (2006.01)**(73) The Research Foundation for The State
University of New York
Stony Brook, NY 11794-3369
US(72) BADALEMENTE, Marie, A.
Mount Sinai, NY 11766
USDAGUM, Alexander, B.
Stony Brook, NY 11794
US(74) "ŽIVKO MIJATOVIĆ & PARTNERS" d.o.o.
Sarajevo
M.H. Uskufije 3, 71000 Sarajevo
BA(54) **KOLAGENAZAZA TRETIRANJE
CELULITA**

(57)

Prečišćena kolagenaza za primenu u terapiji celulita kod ljudi, administriranjem u potkožnu kolagenu mrežu,

naznačeno time da je kolagenaza suštinski prečišćena od drugih enzima, pri čemu se prečišćena kolagenaza ubrizgava u dozi od najmanje 1 000 ABC jedinica, primenjenoj u vidu jedne ili više injekcija i naznačeno time da je kolagenaza prečišćena iz bakterije *Clostridium histolyticum*.

Broj ostalih patentnih zahtjeva: 6

(11) BA/EP2718280(21) **E01861** (22) 2015-11-16

(26) SR

(31) 11169537 (32) 2011-06-10 (33) EP
12165283 2012-04-24 EP

(96) 12730176 2012-06-07

(97) 2014-04-16

(51) **C07D 401/12 (2006.01), C07D 451/06
(2006.01), C07D 453/02 (2006.01), A61K
31/439 (2006.01), A61K 31/4709 (2006.01),
A61P 11/06 (2006.01), A61P 11/08 (2006.01),
C07C 213/10 (2006.01), C07D 215/20 (2006.01),
C07D 221/22 (2006.01), A61K 9/00 (2006.01)**(73) Chiesi Farmaceutici S.p.A.
43100 Parma
IT(72) RANCATI, Fabio
I-43100 Parma
ITRIZZI, Andrea
I-43100 Parma
ITAMARI, Gabriele
I-43100 Parma
ITBIAGETTI, Matteo
I-43100 Parma
ITLINNEY, Ian
I-43100 Parma
IT(54) **JEDINJENJA KOJA IMAJU AKTIVNOST
ANTAGONISTA MUSKARINSKIH
RECEPTORA I AGONIST BETA2
ADRENERGIČNOG RECEPTORA**

(57)

1. Jedinjenje opšte formule I

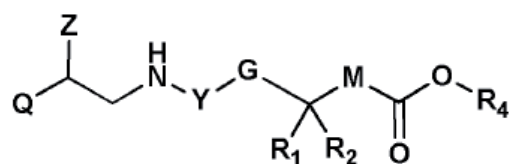

(I)

gde je

Q grupa formule **Q1**, **Q2**, **Q3**, **Q4**, **Q5** ili **Q6**

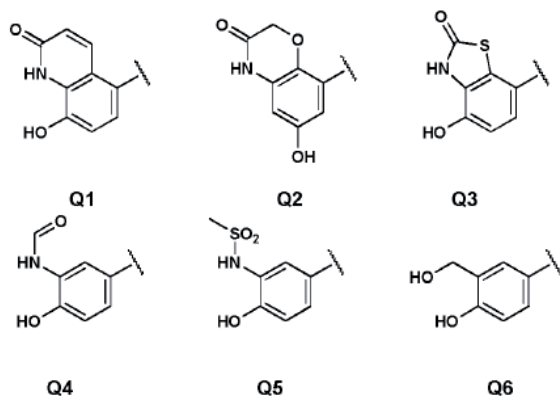

Z je H ili OH;

Y je izabran kao **Y'** i **Y1** koji su divalentne grupe formule

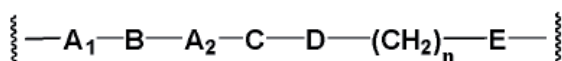

Y

ili

gde su

A1 i **A2** nezavisni, odsutni ili su izabrani iz grupe koju čine (C₁-C₁₂)alkilen, (C₃-C₈)cikloalkilen i (C₃-C₈)heterocikloalkilen, opciono su supstituisani jednim ili pomoću više supstituenata izabranih iz grupe koju čine (C₁-C₆)alkil, (C₁-C₆)arilalkil i (C₁-C₆)heteroarilalkil;

B je odsutan ili izabran iz grupe koju čine (C₃-C₈)cikloalkilen, (C₃-C₈)heterocikloalkilen, arilen, heteroarilen ili je grupa formule **B1**

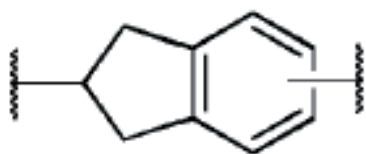

B1

opciono supstituisana pomoću jedne ili više

grupa izabranih kao halogeni, nitrili, (C₁-C₆)alkil, (C₁-C₆)alkoksi i (C₁-C₆)arilalkil; **C** je odsutan ili je izabran iz grupe koju čine -O-, -CO-, -OC(O)-, -C(OO)-, -S-, -S(O)-, -S(O)₂-, -N(R₇)-, -N(CO)R₇-, -N(CO)NHR₇-, -N(SO₂)R₇- ili je jedan od narednih grupa **C1-C18**

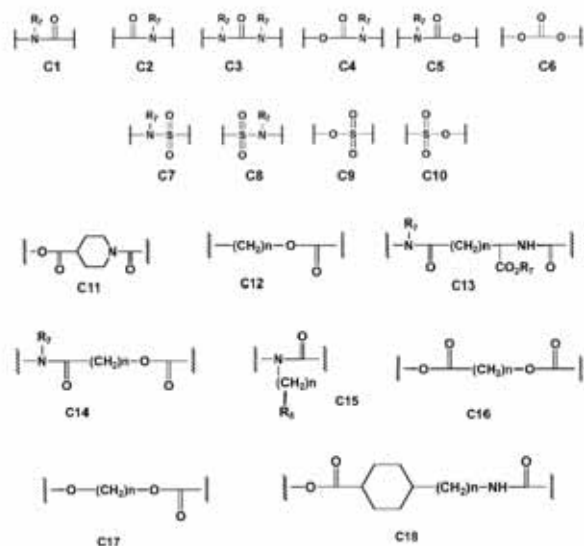

gde je **R₇** H ili je izabran iz grupe koju čine ravni ili razgranati lanci (C₁-C₈)alkil, (C₃-C₈)cikloalkil, (C₃-C₈)heterocikloalkil, aril, (C₁-C₆)arilalkil, (C₁-C₆)alkoksi(C₁-C₆)alkil i heteroaril i **R₈** je (C₁-C₈)alkoksi karbonil;

D je odsutan ili je izabran iz grupe koju čine (C₁-C₁₂)alkilen, -C(CH₃)₂-, arilen, (C₂-C₁₂) alkenilen, heteroarilen, (C₃-C₈)heterocikloalkilen i (C₂-C₆) alkinilen;

n je 0 ili je ceo broj od 1 do 3;

E je odsutan ili je izabran iz -O-, -NR₇-, -OC(O)- i -S-;

G je arilen ili heteroarilen, opciono je supstituisan pomoću jednog ili više supstituenata izabranih iz grupe koju čine halogeni atomi, -OH, okso (=O), -SH, -NO₂, -CN, -CON(R₆)₂, -NH₂, -NHCOR₆, -CO₂R₆, (C₁-C₁₀)alkilsulfanil, (C₁-C₁₀)alkilsulfinil, (C₁-C₁₀)alkilsulfonyl, (C₁-C₁₀)alkil, aril, haloaril, heteroaril i (C₁-C₁₀)alkoksi;

R₁ i **R₂** su nezavisno H ili su izabrani iz grupe koju čine (C₁-C₈)alkil, (C₃-C₈)cikloalkil, (C₃-C₈)heterocikloalkil, aril, heteroaril, aril(C₁-C₆)alkil, heteroaril(C₁-C₆)alkil i (C₃-C₈)cikloalkil(C₁-C₆)alkil, opciono supstituisana pomoću jedne ili više grupa izabranih kao halogeni atomi, (C₁-C₈)alkil grupe ili uzeti zajedno sa atomom ugljenika za koji su vezani, **R₁** i **R₂** mogu da formiraju (C₃-C₈)cikloalkil, gde **R₁** i **R₂** nisu simultano H; **M** je -O- ili -N(R₃)-;

R₃ je H ili je izabran iz grupe koju čine (C₁-C₈)alkil,

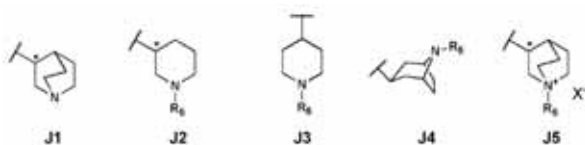
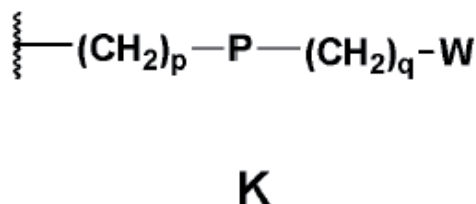
(C₃-C₈)cikloalkil, aril i heteroaril;**R4** grupa formule **J1**, **J2**, **J3**, **J4** ili **J5****R5** je grupa formule **K**

gde je **p** 0 ili je ceo broj od 1 do 4; **q** je 0 ili je ceo broj od 1 do 4;

P je odsutan ili je izabran iz divalentne grupe koju čine O, S, SO, SO₂⁻, CO, NR₆ CH=CH, N(R₆) SO₂, N(R₆)COO, N(R₆)C(O), SO₂N(R₆) CO(O) N(R₆) i C(O)N(R₆);

W je izabran iz grupe koju čine H, (C₁-C₆)alkil, (C₃-C₈)cikloalkil, aril i heteroaril, opciono supstituisan pomoću jednog ili više supstituenata iz grupe koju čine halogeni atomi, -OH, okso (=O), -SH, -NO₂, -CN, -CON(R₆)₂, -NH₂, -NHCOR₆, -CO₂R₆, (C₁-C₁₀)alkilsulfanil, (C₁-C₁₀)alkilsulfinil, (C₁-C₁₀)alkilsulfonyl, (C₁-C₁₀)alkil i (C₁-C₁₀)alkoksi;

X- je fiziološki prihvatljiv anjon;

R₆ je H ili je izabran iz grupe koju čine (C₁-C₁₀)alkil, (C₁-C₆)haloalkil, (C₂-C₆)alkinil, (C₂-C₆)alkenil, (C₃-C₈)cikloalkil, (C₃-C₈)cikloalkil(C₁-C₆)alkil, heteroaril i aril, opciono supstituisan pomoću jednog ili više supstituenata iz grupe koju čine halogeni atomi, -OH, okso (=O), -SH, -NO₂, -CN, -CONH₂, -COOH, (C₁-C₁₀)alkoksikarbonil, (C₁-C₁₀)alkilsulfanil, (C₁-C₁₀)alkilsulfinil, (C₁-C₁₀)alkilsulfonyl, (C₁-C₁₀)alkil i (C₁-C₁₀)alkoksi; i farmaceutski prihvatljive soli i njihovi rastvarači.

Broj ostalih patentnih zahtjeva: 17

(11) **BA/EP2361205**(21) **E01865** (22) 2015-11-18

(26) SR

(31) 09162895	(32) 2009-06-17	(33) EP
09162914	2009-06-17	EP
09162931	2009-06-17	EP
09163310	2009-06-19	EP
09167851	2009-08-13	EP
09170590	2009-09-17	EP

(96) 09796107 2009-12-30

(97) 2011-08-31

(51) **A47J 31/36 (2006.01),**
A47J 31/40 (2006.01),
B65D 85/804 (2006.01)

(73) Koninklijke Douwe Egberts B.V.
 3532 AD Utrecht
 NL

(72) KAMERBEEK, Ralf
 NL-3454 EJ De Meern
 NL

FLAMAND, John Henri
 NL-6741 HP Lunteren
 NL

POST VAN LOON, Angenita Dorothea
 NL-3544 DT Utrecht
 NL

KOELING, Hendrik Cornelis
 NL-3826 BE Amersfoort
 NL

BIESHEUVEL, Arend Cornelis Jacobus
 NL-4251 VS Werkendam
 NL

(54) **KAPSULA, SISTEM I POSTUPAK ZA**
PRIPREMANJE UNAPRED ODREĐENE
KOLIČINE PIĆA KOJE JE PODESNO ZA
KONZUMIRANJE

(57)

1. Kapsula (110) za pripremanje unapred određene količine pića koje je podesno za konzumiranje upotrebom proizvoda koji se može ekstrahovati, pomoću uređaja (4) za kuvanje koji sadrži posudu (108) za prijem kapsule (110), koja sadrži:

čšašicu koja sadrži obodni zid (102), dno (18) koje zatvara obodni zid (102) na prvom kraju, i poklopac (14) koji je pri upotrebi spojen na čšašicu na drugom kraju obodnog zida

(102) nasuprot dnu (18), pri čemu zid (102), dno (18) i poklopac (14) prilikom upotrebe obuhvataju jedan unutrašnji prostor koji sadrži proizvod koji se može ekstrahovati, i

pri čemu je najmanje deo površine (104a) kapsule (110) koncipirane da, prilikom upotrebe uzajamno deluje sa posudom (108) ima najmanje jedan ispupčeni deo (127) za formiranje zaptivnog spoja sa posudom (108),

naznačen time što

najmanje jedan ispupčeni deo (127) ima modulisanu površinu koja sadrži tkani materija, pri čemu tkani materijal (127) obuhvata mešavinu pravilno razmaknutih udubljenih i izdignutih područja, pri čemu razlika u visini između izdignutih područja i udubljenih područja jese najmanje 0,05 mm, poželjno najmanje 0,15 mm.

Broj ostalih patentnih zahtjeva: 21

(11) **BA/EP2178915**

(21) **E01867** (22) 2015-11-18

(26) SR

(31) 07114128 (32) 2007-08-09 (33) EP
(96) 08787055 2008-08-08

(97) 2010-04-28

(51) **A01K 67/027 (2006.01), A61K 45/06 (2006.01), C07K 16/30 (2006.01), A61K 39/00 (2006.01), A61K 39/395 (2006.01), C07K 16/28 (2006.01)**

(73) Boehringer Ingelheim International GmbH
55216 Ingelheim am Rhein
DE

(72) HEIDER, Karl-Heinz
55216 Ingelheim am Rhein
DE
BORGES, Eric
55216 Ingelheim am Rhein
DE
OSTERMANN, Elinborg
55216 Ingelheim am Rhein
DE

(54) **Anti CD37 antitijela**

(57)

1. Himerni molekul antitijela koji se vezuje za humani CD37 i koji je definisan sa
 - i. varijabilnim teškim lancem koji sadrži amino kiselinsku sekvencu prikazanu u SEQ ID NO: 2;
 - ii. varijabilnim lakim lancem koji sadrži amino kiselinsku sekvencu prikazanu u SEQ ID NO: 4,
 - iii. konstantnim teškim i lakim lancima koji su ljudskog porjekla.

Broj ostalih patentnih zahtjeva: 23

(11) BA/EP2617420(21) **E01870** (22) 2015-11-24

(26) HR

(31) 176413 P (32) 2009-05-07 (33) US

(96) 13150322 2009-12-18

(97) 2013-07-24

(51) **A61K 31/4985 (2006.01),
A61P 25/18 (2006.01)**(73) Forum Pharmaceuticals Inc.
225 Second Avenue Waltham, MA 02451
US(72) Shapiro, Gideon
Gainesville, FL 32653
US
Ripka, Amy
Reading, MA 01867
US
Chesworth, Richard
Boston, MA 02111
US**(54) HETEROCIKLIČKI SPOJEVI
FENOKSILMETILA**

(57)

1. Farmaceutski pripravak koji sadrži terapijski učinkovite količine 4-(4-(imidazo[1,2-b]piridazin-2-ilmethoksi)fenil)-2,2-dimetil-5-(piridin-4-il) furan-3(2H)-jedan ili neka njihova farmaceutski prihvatljiva sol i neki farmaceutski prihvatljiv nosač ili ekscipijent, za korištenje u liječenju poremećaja funkcije središnjeg živčanog sustava gdje je poremećaj funkcije središnjeg živčanog sustava jedan ili više poremećaja odabranih iz grupe koji se sastoje od Huntingtonove bolesti, šizofrenije, šizo-afektivnih stanja, deluzijskih poremećaja, lijekovima inducirane psihoze, panični i opsesivno kompulzivni poremećaji, post-traumatski stresni poremećaji, za starost vezan kognitivni pad, poremećaj pažnje/poremećaj hiper aktivnosti, bipolarni poremećaj, poremećaji osobnosti paranoidnog tipa, poremećaj osobnosti shizoidnog tipa, psihoza izazvana alkoholom, amfetaminima, fenciklidin, opioidnim halucinogenima ili drugim lijekovima induciranim psihozama, diskinezije ili choreiform uvjetima uključujući diskinezije izazvane dopaminskim agonistima, dopaminske terapije, psihoze povezane s Pariknsonovom bolesti, psihotičnih simptoma povezanih s dugim neurodegenerativnim poremećajima uključujući

Alzheimerovu bolest, distonička stanja kao što je idiopatska distonija, distonije uzrokovane lijekovima, torziona distonija i tardivna diskinezija, poremećaji raspoloženja uključujući veće depresivne epizode, depresija nakon moždanog udara, manjih depresivnih poremećaji, predmenstrualnog disforičnog poremećaja, uključujući demenciju ali bez ograničenja na multi-infarktnu demenciju, demenciju povezanu s AIDS-om i neurodegenerativna demencija.

Broj ostalih patentnih zahtjeva: 8

(11) BA/EP1963280(21) **E01871** (22) 2015-11-24

(26) BS

(31) 05028147 (32) 2005-12-22 (33) EP

(96) 06829177 2006-11-29

(97) 2008-09-03

(51) **C07D 237/06 (2006.01), C07D 295/18 (2006.01), C07D 307/52 (2006.01), C07D 295/08 (2006.01), C07D 309/06 (2006.01), C07D 307/14 (2006.01), C07D 261/08 (2006.01), C07D 213/30 (2006.01), C07D 213/38 (2006.01), A61K 31/33 (2006.01), A61K 31/165 (2006.01), A61P 25/00 (2006.01), A61P 9/00 (2006.01), A61P 13/00 (2006.01), A61P 27/00 (2006.01)**(73) Newron Pharmaceuticals S.p.A.
20091 Bresso (MI)
IT(72) THALER, Florian
21040 Gerenzano (VA)
IT
NAPOLETANO, Mauro
I-20127 MILANO (MI)
IT
SABIDO-DAVID, Cibele
I-20124 Milano (MI)
IT
MORIGGI, Ermanno
I-21013 Gallarate (VA)
IT

CACCIA, Carla
I-21010 Cardano Al Campo (VA)
IT
FARAVELLI, Laura
I-20024 Garbagnate Milanese (MI)
IT
RESTIVO, Alessandra
I-20149 Milano (MI)
IT
SALVATI, Patricia
I-20020 Arese (MI)
IT

r je 1;
A je (C₁-C₄) alkil; ili fenil supstituiran sa fluoro grupom;
R je hidrogen;
R₀ je hidrogen;
R₁ je furanilmetil; ili tetrahidrofuranilmetil;
R₂ je hidrogen;
R₃ je hidrogen; ili (C₁-C₄) alkil; i
R₄ je hidrogen; ili (C₁-C₄) alkil izborna supstituisan grupom koja sadrži amino, i dimetilamino;

u kojem slučaju je bilo u obliku pojedinačnog enantiomera ili diastereoizomera ili njihove smjese i njegove farmaceutski prihvatljive soli.

(54) **Derivati 2-feniletilamino kao modulatori kalcijumskim i natrijumskih kanala**

(57)

1. Jedinjenje opšte formule I

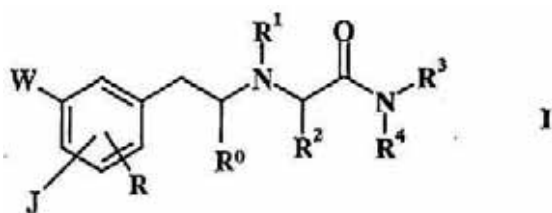

Broj ostalih patentnih zahtjeva: 20

gdje je

(a)

J je grupa A-[(CH₂)_n-O]_r- u *para* položaju u odnosu na etilamino lanac gdje

n je 1; i

r je 1;

A je fenil supstituiran sa fluoro grupom,

W je metoksi;

R je hidrogen;

R₀ je hidrogen;

R₁ je hidrogen; (C₁-C₄) alkil; ciklopropilmetil; benzil; ili heterociklilmetil gdje je heterociklična grupa odabrana od furanila, tetrahidrofuranila, i piridinila izborna supstituiran sa metoksi grupom;

R₂ je hidrogen; (C₁-C₄) alkil; ili fenil;

R₃ je hidrogen; ili (C₁-C₄) alkil; i

R₄ je hidrogen; (C₁-C₄) alkil izborna supstituisan grupom koja sadrži amino, dimetilamino i pirolidinil gdje je pirolidinil izborna supstituiran metil grupom; ili

R₃ i R₄ uzeti zajedno sa susjednim atomom nitrogena formiraju pirolidinil ili morfolinil prsten;

ili

(b)

J je hidrogen,

W je grupa A-[(CH₂)_n-O]_r- gdje:

n je 1;

(11) BA/EP2750905**(21) E01878** (22) 2015-11-30

(26) SR

(31) 50392011 (32) 2011-08-30 (33) SK
50442011 2011-08-30 SK

(96) 12783374 2012-08-22

(97) 2014-07-09

**(51) B60F 5/02 (2006.01),
B64C 37/00 (2006.01),
B64C 3/56 (2006.01)****(73) Aeromobil S.r.o.**
811 04 Bratislava
SK**(72) KLEIN, Stefan**
949 01 Nitra
SK**(54) HIBRIDNO TRANSPORTNO VOZILO
ZA KOPNO I VAZDUH I POSTUPAK
TRANSFORMISANJA TAKVOG VOZILA**

(57)

1. Hibridno transportno vozilo za kopno i vazduh se sastoji od trupa, kabine, krila koja se mogu uvlačiti, šasije i jedinice za vožnju sa prebacivanjem prenosa obrtnog momenta između propelera smeštenog sa zadnje strane vozila i pogonjenih točkova, vozilo sadrži mehanizam recipročne transformacije za transformisanje u automobil sa stabilna dva traga ili četiri traga ili u letelicu za poletanje i sletanje na kopnu ili vodi,

- pri čemu se jedan ili dva mehanizma prve recipročne transformacije za uvlačenje ili proširenje krila (1) iz ili u položaj letenja nalaze u sredini trupa (4);

naznačeno time, što

- svaki mehanizam prve recipročne transformacije sadrži prvi aktivator i vertikalnu osu (2) za uvlačenje i proširenje krila (1) naginjanjem oko vertikalne ose između položaja letenja u kom je osa krila približno upravna na uzdužnu osu vozila, i uvučeni položaj u kom je osa krila približno paralelna sa uzdužnom osom vozila;
- dva mehanizma druge recipročne transformacije za promenu kontura platforme krila, svaki je smešten odvojeno u trupu (1)

krila i svaki sadrži horizontalnu osovinu (3) krila i drugi aktivator, za naginjanje zadnjeg dela svakog krila (1) na vrh prednjeg dela krila (1); i

- pogonjeni točkovi su prednji točkovi, i mehanizam treće recipročne transformacije sadrži treći aktivator za promenu traga prednjih točkova se nalazi u prednjem delu trupa (4).

Broj ostalih patentnih zahtjeva: 9

(11) BA/EP2445528**(21) E01879** (22) 2015-11-30

(26) HR

(31) 220465 P (32) 2009-06-25 (33) US
301881 P 2010-02-05 US

(96) 10728555 2010-06-25

(97) 2012-05-02

**(51) A61K 39/395 (2006.01),
C07K 16/22 (2006.01)****(73) Regeneron Pharmaceuticals, Inc.**
Tarrytown, NY 10591
US**(72) NOGUERA-TROISE, Irene**
Staten Island, NY 10309
US
THURSTON, Gavin
White Plains, NY 10603
US
THIBAUT, Alain
Bethesda, MD 20817
US**(54) METODA LIJEČENJA RAKA POMOĆU
ANTAGONISTA DLL4 I
KEMOTERAPIJSKOG SREDSTVA**

(57)

1. Izolirano ljudsko antitijelo ili njegov fragment koji veže antigen koji se konkretno vezuje za ljudski ligand 4 tipa delta (hDll4) za primjenu u liječenju raka ili smanjenju ili zaustavljanju rasta tumora u ispitanika primjenom u kombinaciji s kemoterapijskim sredstvom, naznačen time, što se ljudsko antitijelo ili njegov fragment koji veže antigen sastoji od varijabilne regije teškog

lanca (HCVR) koja sadrži sekvence teškog lanca CDR1, CDR2 i CDR3 sa SEQ ID NO:22, odnosno 24, odnosno 26 te varijabilne regije lakog lanca (LCVR) koja sadrži sekvence lakog lanca CDR1, CDR2 i CDR3 sa SEQ ID NO:30, odnosno 32, odnosno 34, kemoterapijsko sredstvo je kemoterapijsko sredstvo na bazi platine ili analog pirimidina, a rak ili tumor je solidni malignitet.

Broj ostalih patentnih zahtjeva: 13

(11) **BA/EP2625175**

(21) **E01880** (22) 2015-11-30

(26) HR

(31) 389911 P (32) 2010-10-05 (33) US

(96) 11771312 2011-09-29

(97) 2013-08-14

(51) **C07D 401/14 (2006.01),
A61K 31/4439 (2006.01),
A61P 35/00 (2006.01)**

(73) ELI LILLY AND COMPANY
Lilly Corporate Center, Indianapolis, IN
46285
US

(72) DISEROAD, Benjamin Alan
Indianapolis, Indiana 46206-6288
US

(74) "INTELBIRO" d.o.o.
M.H. Uskufije 3, 71000 Sarajevo
BA

(54) **KRISTALNI (R)-(E)-2-(4-(2-(5-(1-(3,5-DIKLORPIRIDIN-4-IL)ETOKSI)-1H-INDAZOL-3-IL)VINIL)-1H-PIRAZOL-1-IL)ETANOL I NJEGOVA UPOTREBA KAO INHIBITORA FGFR**

(57)

1. Spoj, naznačen time što je kristalni monohidrat ((R)-(E)-2-(4-(2-(5-(1-(3,5-diklorpiridin-4-il)etoksi)-1H-indazol-3-il)vinil)-1H-pirazol-1-il)etanola.

(11) **BA/EP1919291**

(21) **E01882** (22) 2015-12-04

(26) SR

(31) 2005231841 (32) 2005-08-10 (33) JP
2005326623 2005-11-10 JP

(96) 06768374.8 2006-07-24

(97) 2008-05-14

(51) **A01N 47/36 , A01N 25/22**

(73) ISHIHARA SANGYO KAISHA, LTD.
3-15, Edobori 1-chome, Nishi-ku Osaka-shi, Osaka 550-0002
JP

(72) ISHIHARA, Yoshiaki
c/o Ishihara Sangyo Kaisha, Ltd. Chuo Kenkyusho, 3 -1, Nishi-shibukawa 2-chome Kusatsu-shi, Shiga 525-0025
JP
TSURUTA, Tatsuhiko
c/o Ishihara Sangyo Kaisha, Ltd. Chuo Kenkyusho, 3 -1, Nishi-shibukawa 2-chome Kusatsu-shi, Shiga 525-0025
JP

(74) "LINEA SUŠIĆ" d.o.o.
Maršala Tita 29/IV, 71000 Sarajevo
BA

(54) **HERBICIDNA VODENA SUSPENZIJA SULFONILUREEE**

(57)

1. Vodena herbicidna suspenzija, n a z n a č e n a t i m e, što sadrži (1) herbicidno sulfonilurea jedinjenje čiji je najmanje jedan član odabran iz grupe koju čine nikosulfuron i flzasulfuron ili njegova so, (2) neorgansku so, (3) najmanje jedan sulfonat odabran iz grupe koju čine alkilbenzol sulfonat, alkilnaftalin sulfonat, alkilbenzol sulfonat kondenzovan sa formaldehidom i jedan alkilnaftalin sulfonat kondenzovan sa formaldehidom i (4) vodu; pri čemu proporcije smeše komponenti u vodenoj herbicidnoj suspenziji su:

proporcija herbicidnog sulfonilurea jedinjenja ili njegove soli je od 0.5 do 50 masenih delova, procenat neorganske soli iznosi 1 do 20 težinskih delova, proporcija sulfonata je 0.1 do 20 težinskih delova .

(11) **BA/EP1912948**(21) **E01883** (22) 2015-12-03(31) 05106962 (32) 2005-07-28 (33) EP
(96) 06777972.8 2006-07-26

(97) 2008-04-23

(51) **C07D 215/227** ,**C07D 215/12** ,**C07D 215/48** ,**C07D 401/04** ,**C07D 401/06** ,**C07D 401/12** ,**C07D 401/14** ,**C07D 405/06** ,**C07D 405/12** ,**C07D 413/06** ,**C07D 417/06** ,**A61K 31/47** ,**A61P 31/00**(73) Janssen Pharmaceutica NV
Turnhoutseweg 30 2340 Beerse
BE(72) , GUILLEMONT, J.E.G., Johnson &
Johnson Pharm. R&D
Div. Janssen-Cilag, Campus de
Maigremont, BP 615 27106 Val de Reuil
Cedex
FR, LANÇOIS, D.F.A., Johnson & Johnson
Pharm. R&D
Div. Janssen-Cilag, Campus de
Maigremont, BP 615 27106 Val de Reuil
Cedex
FR, PASQUIER, E.T.J., Johnson & Johnson
Pharm. R&D
Div. Janssen-Cilag, Campus de
Maigremont, BP 615 27106 Val de Reuil
Cedex
FR, ANDRIES, K.J.L.M., c/o Janssen
Pharmaceutica N.V.Turnhoutseweg 30 B-2340 Beerse
BE, KOUL, Anil, c/o Janssen Pharmaceutica
N.V.
Turnhoutseweg 30 B-2340 Beerse
BE(54) **ANTIBAKTERIJSKI DERIVATI KINOLINA**

(57)

1. Spoj prema općoj Formuli (Ia) ili Formuli (Ib):

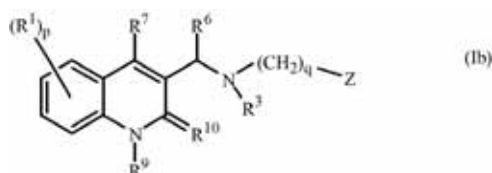
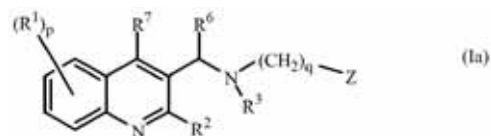

njegova farmaceutski prihvatljiva kiselina ili bazična adicijska sol, njegov kvarterni amin, njegov stereokemijski izomerni oblik, njegov tautomerni oblik ili njegov N-oksidni oblik, naznačen time da:
p je cijeli broj jednak nula, 1, 2, 3 ili 4;
q je cijeli broj jednak 1, 2 ili 3;
Z je radikal odabran od formula:

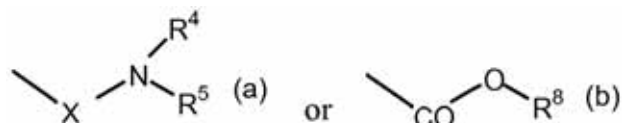

R¹ je cijano, halo, alkil, haloalkil, hidroksi, alkiloksi, alkiltio, alkiloksialkil, alkiltioalkil, arilalkil, di(aril)alkil, aril ili Het;

R² je vodik, alkiloksi, aril, ariloksi, hidroksi, merkpto, alkiloksialkiloksi, alkiltio, mono ili di(alkil)amino, piroolidino ili radikal s formulom

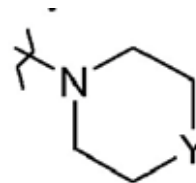

pri čemu Y je CH₂, O, S, NH ili N-alkil ;

R³ je alkil, arilalkil, aril, mono- ili di-alkilaminoalkil, Het ili Het-alkil;

R⁴ i R⁵ svaki neovisno je vodik; alkil; alkiloksialkil; arilalkil; Het-alkil; mono- ili dialkilaminoalkil; Het; ili aril; ili

R⁴ i R⁵ zajedno s dušikovim atomom na koji su vezani tvore radikal odabran iz skupine koja sadrži piroolidino, piperidino, piperazino, morfolino, 4-tiomorfolino, 2,3-dihidroizoindol-1-il, tiazolidin-3-il, 1,2,3,6-tetrahidropiridil, 1,4-diazacikloheptil, 1-aza-4-oksacikloheptil, 1,2,3,4-tetrahidroizokinolin-2-il, 2H-pirolil, pirolinil, pirolil, imidazolidinil, pirazolidinil,

2-imidazolinil, 2-pirazolinil, imidazolil, pirazolil, triazolil, piridinil, piridazinil, pirimidinil, pirazinil i triazinil, proizvoljno supstituiran s jednim ili više supstituenata, a svaki supstituent je neovisno odabran od alkila, haloalkila, halo, arilalkila, hidroksi, alkiloksi, amino, mono- ili dialkilamino, alkiltio, alkiloksialkila, alkiltioalkila, arila, piridila ili pirimidinila;

R⁶ je aril ili Het;

R⁷ je vodik, halo, alkil, aril ili Het;

R⁸ je ravni ili razgranati zasićeni radikal ugljikovodika koji ima od 1 do 6 ugljikovih atoma;

R⁹ je vodik ili alkil;

R¹⁰ je okso; i

X je -CH₂- ili -CO-;

alkil je ravni ili razgranati zasićeni radikal ugljikovodika koji ima od 1 do 6 ugljikovih atoma; ili je ciklički zasićeni radikal ugljikovodika koji ima od 3 do 6 ugljikovih atoma; ili je ciklički zasićeni radikal ugljikovodika koji ima od 3 do 6 ugljikovih atoma vezanih na ravni ili razgranati zasićeni radikal ugljikovodika koji ima od 1 do 6 ugljikovih atoma; pri čemu svaki ugljikov atom može biti proizvoljno supstituiran s cijano, hidroksi, alkiloksi ili okso;

aril je homocikal odabran od fenila, naftila, acenaftila ili tetrahidronaftila, koji je svaki proizvoljno supstituiran s 1, 2 ili 3 supstituenata, te je svaki supstituent neovisno odabran od hidroksi, halo, cijano, nitro, amino, mono- ili dialkilamino, alkila, haloalkila, alkiloksi, karboksila, alkiloksikarbonila, aminokarbonila, morfolinila ili mono- ili dialkilaminokarbonila;

Het je monociklički heterocikal odabran od *N*-fenoksipiperidinila, piperidinila, pirolila, pirazolila, imidazolila, furanila, tienila, oksazolila, izoksazolila, tiazolila, izotiazolila, piridinila, pirimidinila, pirazinila ili piridazinila; ili biciklički heterocikal odabran od kinolinila, kinoksalinila, indolila, benzimidazolila, benzoksazolila, benzizoksazolila, benzotiazolila, benzizotiazolila, benzofuranila, benzotienila, 2,3-dihidrobenzo[1,4] dioksinila ili benzo[1,3]dioksolila; svaki monociklički i biciklički heterocikal je proizvoljno supstituiran s 1, 2 ili 3 supstituenata, te je svaki

supstituent neovisno odabran od halo, hidroksi, alkila ili alkiloksi; halo je supstituent odabran od fluoro, kloro, bromo ili jodo; i haloalkil je ravni ili razgranati zasićeni radikal ugljikovodika koji ima od 1 do 6 ugljikovih atoma ili ciklički zasićeni radikal ugljikovodika koji ima od 3 do 6 ugljikovih atoma ili ciklički zasićeni radikal ugljikovodika koji ima od 3 do 6 ugljikovih atoma vezanih na ravni ili razgranati zasićeni radikal ugljikovodika koji ima od 1 do 6 ugljikovih atoma; pri čemu su jedan ili više ugljikovih atoma supstituirani s jednim ili više halo atoma.

Broj ostalih patentnih zahtjeva: 10

(11) **BA/EP2322516**

(21) **E01884** (22) 2015-12-03

(31) 05107074 (32) 2005-07-29 (33) EP
 05107417 2005-08-11 EP
 06101280 2006-02-03 EP

(96) 10187197.8 2006-07-28

(97) 2011-05-18

(51) **C07D 277/56** ,
C07D 417/04 ,
C07C 211/45

(73) Janssen Sciences Ireland UC
 Eastgate Village, Eastgate Little Island,
 County Cork
 IE
 MEDIVIR AB
 Lunastigen 7 141 44 Huddinge
 SE

(72) , Raboisson, Pierre Jean-Marie Bernard

Rue Jolie 3 1331, Rosieres
 BE

, De Kock, Herman Augustinus
 Wolfseind 10 2370, Arendonk
 BE

, Hu, Lili

Vrouw van Mechelenstraat 28 2800,
 Mechelen
 BE

, Vendeville, Sandrine Marie Helene
 Rue du Bémel 142 1150, Woluwe-Saint-
 Pierre
 BE

, Tahri, Abdellah

Rue Maurice Albert Raskin 30 1070,
 Anderlecht
 BE

, Surleraux, Dominique Louis Nestor
 Ghislain
 rue de la scaillée 13 1440, Braine-le-
 château
 BE

, Simmen, Kenneth Alan
 Boterbloemenlaan 35 3080, Tervuren
 BE

, Nilsson, Karl Magnus
 c/o Medivir AB P.O.Box 1086 S-141 22,
 Huddinge
 SE

, Samuelsson, Bengt Bertil
 c/o Medivir AB P.O.Box 1086 S-141 22,
 Huddinge
 SE

, Rosenquist, Åsa Annica Kristina

c/o Medivir AB P.O.Box 1086 S-141 22,
 Huddinge
 SE

, Ivanov, Vladimir
 c/o Medivir AB P.O.Box 1086 S-141 22,
 Huddinge
 SE

, Pelcman, Michael
 c/o Medivir AB P.O.Box 1086 S-141 22,
 Huddinge
 SE

, Belfrage, Anna Karin Gertrud Linnea
 c/o Medivir AB P.O.Box 1086 S-141 22,
 Huddinge
 SE

, Johansson, Per-Ola Mikael
 c/o Medivir AB P.O.Box 1086 S-141 22,
 Huddinge
 SE

(54) **INTERMEDIJERI ZA PRIPRAVU
 MAKROCIKLIČKIH INHIBITORA VIRUSA
 HEPATITISA C**

(57)

1. Postupak za pripremu spoja s formulom

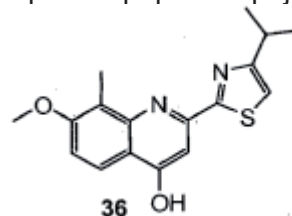

naznačen time da se sastoji od zatvaranja
 prstena i dehidriranja spoja s formulom

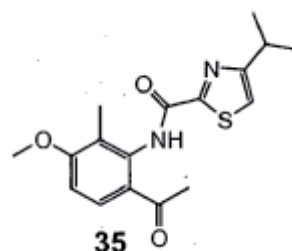

(11) BA/EP2123158(21) **E01885** (22) 2015-12-04

(26) SR

(31) 2006344409 (32) 2006-12-21 (33) JP
(96) 07850994.0 2007-12-20

(97) 2009-11-25

(51) **A01N 43/80** ,
A01N 33/18 ,
A01N 35/10 ,
A01N 39/04 ,
A01N 41/10 ,
A01N 43/10 ,
A01N 43/40 ,
A01N 43/50 ,
A01N 43/54 ,
A01N 43/58 ,
A01N 43/60 ,
A01N 43/653 ,
A01N 43/70 ,
A01N 43/824 ,
A01N 43/88 ,
A01N 47/12 ,
A01N 47/24 ,
A01N 47/30 ,
A01N 47/36 ,
A01P 13/02

(73) Kumiai Chemical Industry Co., Ltd.
 4-26, Ikenohata 1-chome Taitoh-ku Tokyo
 110-8782
 JP

(72) YAMAJI, Yoshihiro
 Kumiai Chemical Industry Co. Ltd. 4-26
 Ikenohata 1-chome Taitoh-ku Tokyo 110-
 8782
 JP
 HONDA, Hisashi
 Kumiai Chemical Industry Co. Ltd. 4-26
 Ikenohata 1-chome Taitoh-ku Tokyo 110-
 8782
 JP
 KOBAYASHI, Masanori
 Kumiai Chemical Industry Co. Ltd. 4-26
 Ikenohata 1-chome Taitoh-ku Tokyo 110-
 8782
 JP
 HANAI, Ryo
 Kumiai Chemical Industry Co. Ltd. 4-26
 Ikenohata 1-chome Taitoh-ku Tokyo 110-
 8782
 JP

(54) HERBICIDNI SASTAV

(57)

1. Herbicidni sastav, n a z n a č e n t i m e, što sadrži

- (i) sinergistički herbicidni sastav u količini da pokazuje herbicidnu aktivnost,
- (ii) najmanje jedan inertni tečni nosač i/ili čvrsti nosač i, po potrebi,
- (iii) najmanje jedan surfaktant.

pri čemu sinergistički herbicidni sastav (i) obuhvata kao aktivne sastojke:

- (a) Komponentu A koja je 3-[(5-difluorometoksi-1-metil-3-trifluorometil pirazol-4-il)metilsulfonil]-4,5-dihidro-5,5-dimetilisoksazol ili njegove soli, i
- (b) Komponentu B, koja je najmanje jedno jedinjenje izabrano iz grupe koju čine clodinafop-propargil, cikloksidim, diklofop-metil, kvizalofop-P-etil, setoksidim, tepraloksidim, tralkoksidim, amido-sulfuron, bispiribac-natrijum, hlorimuron-etil, florasulam, flukarbazon-natrijum, imazametabenz-me-dimetil, imazamoks, imazapik, imazakvin, jodosulfuron-metil-natrijum, mezosulfuron-metil, piritiobak-natrijum, sulfosulfuron, tribenuron-metil, ametrin, hlorotoluron, diuron, heksazinon, izoproturon, tebutiuron, terbuthilazin, parakvat, flutiacet-metil, fomesafen, piraflufen-etil sulfentrazon, kломazon, flurtamon, norflurazon, pikolinafen, sulkotripon, bilanafos, asulam, acetohlor, dimetenamid-P, flufenacet, metazahlor, trifluralin, izokaben, prosulfokarb, tiobenkarb, triallate, 2,4-D, fluroksipir, kuinclorac, diflufenzopir, difenzokvat, pinoksaden, propoksikarbazon-natrijum, i pirimisulfan.

(11) BA/EP2760924(21) **E01887** (22) 2015-12-08

(26) SR

(96) 11802177.3 2011-11-10

(97) 2014-08-06

(51) **C08J 11/04** ,**C08J 11/06** ,**B29B 17/00** ,**B29B 17/02** ,**B29B 17/04** ,**B29B 7/88** ,**B29B 7/90** ,**B29C 47/10**

(73) Guven, Ali Hakan

Paris Caddesi 16/7 06540 Ankara
TR

(72) ,Guven, Ali Hakan

Paris Caddesi 16/7 06540 Ankara
TR**(54) METOD ZA RECIKLAŽU OTPADNIH
PLASTIČNIH MATERIJALA I
KORIŠTENJE OVE PLASTIKE U
PROIZVODNJI KOMPOZITNIH
MATERIJALA**

(57)

1. Metod za reciklažu otpadnih plastičnih materijala i korišćenje ove reciklirane plastike u proizvodnji kompozitnih materijala, koji obuhvata sledeće korake;

- Oslobođanje više tipova baliranih otpadnih termoplastičnih materijala uvođenjem u mašine za otvaranje bala (110),

- Šaržiranje uređaja za separaciju otpadnim plastičnim materijalima i njihovo odvajanje od kamenja, zemlje, peska i ostalih grubih stranih materijala (120),

- Šaržiranje otpadnim plastičnim materijalom mašine za seckanje, seckanje otpadnog plastičnog materijala na sitne komadiće pomoću noževa sa velikom brzinom uz istovremeno pranje ubrizgavanjem vode u mašinu (130),

- Šaržiranje otpadnih plastičnih materijala iseckanih na sitne komadiće u mašinu za separaciju blatnjave vode i odvajanje mulja iz blatnjave vode pomoću centrifugalnih sila (140),

- Prebacivanje otpadnog plastičnog materijala u bazen sa vodom, njegovo ispiranje i istovremeno taloženje peska i drugih teških materijala koji su mogli zaostati na njemu (150),

- Prebacivanje otpadnog plastičnog materijala u separator za odvajanje organskih kontaminanata i njegovo čišćenje od ulja i drugih stranih organskih materija koje se ne mogu ukloniti u prethodnim procesima, pomoću centrifugalnih sila (160),

- Prebacivanje otpadnog plastičnog materijala u mašinu za odvajanje vode gde se vrši odvajanje vode i vlage od materijala pomoću centrifugalnih sila (170),

- Skladištenje otpadnog plastičnog materijala njegovim prebacivanjem u silose za skladištenje (180),

- Prebacivanje otpadnog plastičnog materijala u sušnicu gde se zagrevanjem vrši sušenje otpadnog plastičnog materijala i istovremeno njegovo usitnjavanje drobljenjem, za lakše šaržiranje mašina u narednim procesima (190),

- Skladištenje osušenog i zdrobljenog otpadnog plastičnog materijala prebacivanjem u silose za skladištenje (200),

- Prebacivanje otpadnog plastičnog materijala u horizontalni reaktor (210),

- Zagrevanje otpadnog plastičnog materijala u horizontalnom reaktoru dok se ne istopi pod pritiskom do temperature od 350 °C (220), naznačen time, što postupak obuhvata i sledeće korake:

- Dodavanje otpadnom plastičnom materijalu, istopljenom u horizontalnom reaktoru, hemijskih materija za bojenje i kompatibilizera preko bočne hranilice (230),

- Dodavanje mineralnih sirovina, preko druge bočne hranilice u horizontalni reaktor sa istopljenim plastičnim otpadnim materijalom u koji su dodate hemijske materije za bojenje i kompatibilizer (240),

- Održavanje i mešanje rastopljenog otpadnog plastičnog materijala sa aditivima (250),

- Trenutno izlivanje rastopljenog kompozitnog materijala slobodnim tečenjem iz horizontalnog reaktora u nezavisne, zasebne kalupe pre nego što se ohladi i hlađenje pod pritiskom u kalupu koji se ostvaruje pomoću individualnih hidrauličnih presa (260).

Broj ostalih patentnih zahtjeva: 0

(11) BA/EP2320733(21) **E01891** (22) 2015-12-07

(26) BS

(31) 2008211054 (32) 2008-08-19 (33) JP

(96) 09788041.3 2009-08-19

(97) 2011-05-18

(51) **A01N 43/50** , **A01N 25/22**(73) ISHIHARA SANGYO KAISHA, LTD.
3-15, Edobori 1-chome Nishi-ku Osaka-shi
Osaka 550-0002
JP(72) , SHINDO, Takeshi
c/o Ishihara Sangyo Kaisha, Ltd. Chuo
Kenkyusho, 3-1, Nishi-Shibukawa 2-chome,
Kusatsu-shi, Shiga 525-0025
JP
, OHNO, Hiromi
c/o Ishihara Sangyo Kaisha, Ltd. Chuo
Kenkyusho, 3-1, Nishi-Shibukawa 2-chome,
Kusatsu-shi, Shiga 525-0025
JP
, ISHIBASHI, Yutaka
c/o Ishihara Sangyo Kaisha, Ltd. Chuo
Kenkyusho, 3-1, Nishi-Shibukawa 2-chome,
Kusatsu-shi, Shiga 525-0025
JP**(54) POSTUPAK ZA KONTROLISANJE
RAZGRADNJE AKTIVNOG SASTOJKA
POLJOPRIVREDNIH HEMIKALIJA**

(57)

1. Upotreba najmanje jednog stabilizatora odabranog iz epoksidiranog životinjskog ulja; epoksidiranog biljnog ulja; nejonskog ili anjonskog surfaktanta polioksietilena; polihidričnog alkohola; hidroksida, karbonata i bikarbonata alkalnih metala; hidroksida, karbonata i bikarbonata zemnoalkalnih metala; vodenih silikatnih otopina; osnovnih silikata; i osnovnih silikata zemnoalkalnih metala, za kontrolisanje razgradnje Cijazofamida.

(11) BA/EP2376116(21) **E01894** (22) 2015-12-15

(26) SR

(31) 08171554 (32) 2008-12-12 (33) EP

(96) 09771361.4 2009-12-11

(97) 2011-10-19

(51) **A61K 39/395** , **A61P 35/00** ,
C07K 16/22(73) Boehringer Ingelheim International GmbH
Binger Strasse 173 55216 Ingelheim am Rhein
DE(72) , ADAM, Paul
Boehringer Ingelheim GmbH CD Patents
Binger Str. 173 55216 Ingelheim am Rhein
DE
, BORGES, Eric
Boehringer Ingelheim GmbH CD Patents
Binger Str. 173 55216 Ingelheim am Rhein
DE**(54) ANTI-IGF ANTITIJELA**

(57)

1. Izolovani molekul humanog antitijela, koji se
 - a) vezuje za humani IGF-1 i IGF-2 tako da je
 - i. vezivanje IGF-1 i IGF-2 za IGF-1 receptor sprečeno i
 - ii. signalizacija IGF-1 posredovanog receptora je inhibirana,
 - b) vezuje za mišiji i pacovski IGF-1 i IGF-2,
 - c) ne vezuje za humani insulin;
 pri čemu navedeni molekul antitijela je molekul antitijela koji ima teški lanac CDR koji sadrže amino kiselinske sekvence SEQ ID NO: 21 (CDR1), SEQ ID NO: 22 (CDR2) i SEQ ID NO: 23 (CDR3) i koji ima laki lanac CDR koji sadrže amino kiselinske sekvence SEQ ID NO: 24 (CDR1), SEQ ID NO: 25 (CDR2) i SEQ ID NO: 26 (CDR3).

(11) **BA/EP2611444**

(21) **E01902** (22) 2015-12-18

(31) CH25512010 (32) 2010-09-02 (33) IN

(96) 10803396.0 2010-11-15

(97) 2013-07-10

(51) **A61K 31/437** ,

A61K 31/496 ,

A61K 31/55 ,

A61K 31/5517 ,

C07D 413/12 ,

C07D 417/12 ,

C07D 471/04 ,

C07D 498/04 ,

A61P 23/00 ,

A61P 25/00

(73) Suven Life Sciences Limited
Serene Chambers Road No. 5,
Avenue 7, Banjara Hills Hyderabad
500 034, Andhra Pradesh
IN

(72) , NIROGI, Ramakrishna
Suven Life Sciences Limited Serene
Chambers Road - 5 Avenue - 7 Banjara
Hills Hyderabad 500 034 Andhra Pradesh
IN

, SHINDE, Anil, Karbhari
Suven Life Sciences Limited Serene
Chambers Road - 5 Avenue - 7 Banjara
Hills Hyderabad 500 034 Andhra Pradesh
IN

, KAMBHAMPATI, Ramasastr
Suven Life Sciences Limited Serene
Chambers Road - 5 Avenue - 7 Banjara
Hills Hyderabad 500 034 Andhra Pradesh
IN

, NAMALA, Rambabu
Suven Life Sciences Limited Serene
Chambers Road - 5 Avenue - 7 Banjara
Hills Hyderabad 500 034 Andhra Pradesh
IN

, DWARAMPUDI, Adi, Reddy
Suven Life Sciences Limited Serene
Chambers Road - 5 Avenue - 7 Banjara
Hills Hyderabad 500 034 Andhra Pradesh
IN

, KOTA, Laxman
Suven Life Sciences Limited Serene
Chambers Road - 5 Avenue - 7 Banjara
Hills Hyderabad 500 034 Andhra Pradesh
IN

, GAMPAN, Murlimohan
Suven Life Sciences Limited Serene

Chambers Road - 5 Avenue - 7 Banjara
Hills Hyderabad 500 034 Andhra Pradesh
IN

, KODRU, Padmavathi
Suven Life Sciences Limited Serene
Chambers Road - 5 Avenue - 7 Banjara
Hills Hyderabad 500 034 Andhra Pradesh
IN

, TIRIVEEDHI, Taraka, Naga, Vinaykumar
Suven Life Sciences Limited Serene
Chambers Road - 5 Avenue - 7 Banjara
Hills Hyderabad 500 034 Andhra Pradesh
IN

, KANDIKERE, Vishwottam, Nagaraj
Suven Life Sciences Limited Serene
Chambers Road - 5 Avenue - 7 Banjara
Hills Hyderabad 500 034 Andhra Pradesh
IN

, MUDDANA, Nageshwara, Rao
Suven Life Sciences Limited Serene
Chambers Road - 5 Avenue - 7 Banjara
Hills Hyderabad 500 034 Andhra Pradesh
IN

, SARALAYA, Ramanatha, Shrikantha
Suven Life Sciences Limited Serene
Chambers Road - 5 Avenue - 7 Banjara
Hills Hyderabad 500 034 Andhra Pradesh
IN

, JAYARAJAN, Pradeep
Suven Life Sciences Limited Serene
Chambers Road - 5 Avenue - 7 Banjara
Hills Hyderabad 500 034 Andhra Pradesh
IN

, SHANMUGANATHAN, Dhanalakshmi
Suven Life Sciences Limited Serene
Chambers Road - 5 Avenue - 7 Banjara
Hills Hyderabad 500 034 Andhra Pradesh
IN

, AHMAD, Ishtiyaque
Suven Life Sciences Limited Serene
Chambers Road - 5 Avenue - 7 Banjara
Hills Hyderabad 500 034 Andhra Pradesh
IN

, JASTI, Venkateswarlu
Suven Life Sciences Limited Serene
Chambers Road - 5 Avenue - 7 Banjara
Hills Hyderabad 500 034 Andhra Pradesh
IN

(54) **SPOJEVI HETEROCIKLILA KAO
LIGANDI RECEPTORA HISTAMINA H3**

(57)

1. Spoj s općom formulom (I):

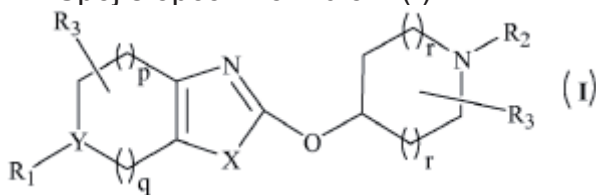

naznačen time da,

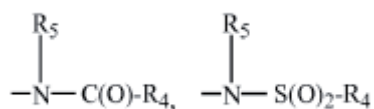
R₁ je -C(O)-R₄, -S(O)₂-R₄, ,

supstituiran ili nesupstituiran cikloalkil, aril ili heteroaril; pri čemu supstituenata može biti jedan ili više, te su neovisno odabrani od vodika, hidroksi, halogena, alkila, alkoksi, haloalkila ili haloalkoksi;

R₄ je supstituiran ili nesupstituiran alkil, cikloalkil, cikloalkilalkil, aril, heteroaril, heterociklil ili heterociklilalkil; pri čemu supstituenata može biti jedan ili više, te su neovisno odabrani od vodika, hidroksi, halogena, alkila, alkoksi, haloalkila ili haloalkoksi;

R₅ je vodik, alkil ili cikloalkil;

kod svake pojave, R₃ je neovisno odabran od vodika, halo, alkila ili alkoksi;

R₂ je vodik, supstituiran ili nesupstituiran alkil ili cikloalkil; pri čemu supstituenata može biti jedan ili više, te su neovisno odabrani od vodika, hidroksi, halogena, alkila, alkoksi, haloalkila ili haloalkoksi;

X je S, N ili O;

Y je C ili N;

“p” je cijeli broj u rasponu od 0 do 2;

“q” je cijeli broj u rasponu od 0 do 2;

“r” je cijeli broj u rasponu od 0 do 1; ili njegova farmaceutski prihvatljiva sol.

(11) **BA/EP2121687**(21) **E01903** (22) 2015-12-22

(31) 0625827	(32) 2006-12-22	(33) GB
871538 P	2006-12-22	US
0719998	2007-10-12	GB
979582 P	2007-10-12	US

(96) 07848681.8 2007-12-21

(97) 2009-11-25

(51) **C07D 471/04** ,**C07D 487/04** ,**A61K 31/437** ,**A61P 35/00**

(73) Astex Therapeutics Limited
436 Cambridge Science Park Milton Road,
Cambridge CB4 0QA
GB

(72) BERDINI, Valerio

c/o Astex Therapeutics Limited 436
Cambridge Science Park Milton Road
Cambridge CB4 0QA
GB

BESONG, Gilbert Ebai

c/o Astex Therapeutics Limited 436
Cambridge Science Park Milton Road
Cambridge CB4 0QA
GB

CALLAGHAN, Owen

Aawall 11 NL-5211 PS Den Bosch
NL

CARR, Maria Grazia

c/o Astex Therapeutics Limited 436
Cambridge Science Park Milton Road
Cambridge CB4 0QA
GB

CONGREVE, Miles Stuart

c/o Heptares Therapeutics Limited
Broadwater Road Welwyn Garden City
Hertfordshire AL7 3AX
GB

GILL, Adrian Liam

c/o LG DECS 52G28 Mereside Alderley
Park Macclesfield Cheshire SK10 4TG
GB

GRIFFITHS-JONES, Charlotte Mary

c/o Astex Therapeutics Limited 436
Cambridge Science Park Milton Road
Cambridge CB4 0QA
GB

MADIN, Andrew

c/o Astex Therapeutics Limited 436
Cambridge Science Park Milton Road
Cambridge CB4 0QA

Broj ostalih patentnih zahtjeva: 11

GB
 MURRAY, Christopher William
 c/o Astex Therapeutics Limited 436
 Cambridge Science Park Milton Road
 Cambridge CB4 0QA
 GB
 NIJJAR, Rajdeep Kaur
 15 Fairlight Drive Uxbridge Middlesex UB8
 1XP
 GB
 O'BRIEN, Michael Alistair
 c/o Astex Therapeutics Limited 436
 Cambridge Science Park Milton Road
 Cambridge CB4 0QA
 GB
 PIKE, Andrew
 10 Priory Court Apton Road Bishops
 Stortford Cambridge CM23 3SF
 GB
 SAXTY, Gordon
 c/o Astex Therapeutics Limited 436
 Cambridge Science Park Milton Road
 Cambridge CB4 0QA
 GB
 TAYLOR, Richard David
 208 Bath Road Slough SL1 3WE
 GB
 VICKERSTAFFE, Emma
 11 Lucas Lane Ashwell Baldock SG7 5LN
 GB

pri čemu

X_1 je ugljenik;
 X_2 i X_3 je svaki nezavisno izabran između ugljenika ili azota, tako da najmanje jedan od X_1 - X_3 predstavlja azot;
 X_4 predstavlja CR_3 ili azot;
 X_5 predstavlja CR_6 , azot ili $C=O$;
 uz uslov da više od tri X_1 - X_5 ne predstavljaju azot;

predstavlja jednostruku ili dvostruku vezu, tako da je najmanje jedna veza u 5-članom prstenastom sistemu dvostruka veza;

R_3 predstavlja vodonik, halogen, C_{1-6} alkil, C_{2-6} alkenil, C_{2-6} alkinil, C_{1-6} alkoksi, C_{3-6} cikloalkil, C_{3-6} cikloalkenil, cijano, halo C_{1-6} alkil, halo C_{1-6} alkoksi ili $=O$;

A predstavlja fenil ili piridinil grupu koja može biti opciono supstituisana sa jednom ili više (npr. 1, 2 ili 3) R_a grupa;

B predstavlja -V-karbocikličnu grupu ili -W-heterocikličnu grupu, pri čemu pomenute karbociklične i heterociklične grupe mogu biti opciono supstituisane sa jednom ili više (npr. 1, 2 ili 3) R_a grupa;

R_2 predstavlja aril ili heterocikličnu grupu, pri čemu pomenute aril i heterociklične grupe mogu biti opciono supstituisane sa jednom ili više R_b grupa;

R_6 predstavlja halogen, vodonik, C_{1-6} alkil, C_{1-6} alkoksi, C_{2-6} alkenil, C_{2-6} alkinil, C_{3-8} cikloalkil, C_{3-8} cikloalkenil, $-NHSO_2R_w$, $-CH=N-OR_w$, aril ili heterocikličnu grupu, pri čemu pomenute C_{1-6} alkil, C_{2-6} alkenil, C_{2-6} alkinil, aril i heterociklične grupe mogu biti opciono supstituisane sa jednom ili više R_b grupa; R_e , R_f i R_w nezavisno predstavljaju vodonik ili C_{1-6} alkil;

R_a predstavlja halogen, C_{1-6} alkil, C_{2-6} alkenil, C_{2-6} alkinil, C_{3-8} cikloalkil, C_{3-8} cikloalkenil, $-OR_x$, $-(CH_2)_n-O-C_{1-6}$ alkil, $-O-(CH_2)_n-OR_x$, halo C_{1-6} alkil, halo C_{1-6} alkoksi, C_{1-6} alkanol, $=O$, $=S$, nitro, $Si(R_x)_4$, $-(CH_2)_s-CN$, $-S-R_x$, $-SO-R_x$, $-SO_2-R_x$, $-COR_x$, $-(CR_xR_y)_s-COOR_z$, $-(CH_2)_s-CONR_xR_y$, $-(CH_2)_s-NR_xR_y$, $-(CH_2)_s-NR_xCOR_y$, $-(CH_2)_s-NR_xSO_2R_y$, $-(CH_2)_s-NH-SO_2-NR_xR_y$, $-OCONR_xR_y$, $-(CH_2)_s-NR_xCO_2R_y$, $-O-(CH_2)_s-CR_xR_y-(CH_2)_t-OR_z$ ili $-(CH_2)_s-SO_2NR_xR_y$ grupe;

R_x , R_y i R_z nezavisno predstavljaju vodonik, C_{1-6} alkil, C_{2-6} alkenil, C_{2-6} alkinil, C_{1-6} alkanol, hidroksi, C_{1-6} alkoksi, halo C_{1-6} alkil, $-CO-(CH_2)_n-C_{1-6}$ alkoksi, C_{3-8} cikloalkil ili C_{3-8} cikloalkenil;

R_1 i R_b nezavisno predstavljaju R_a grupu ili -Y-karbocikličnu ili -Z-heterocikličnu grupu, pri čemu pomenute karbociklične i heterociklične grupe mogu biti opciono supstituisane sa jednom ili više (npr. 1, 2 ili 3) R_a grupa;

V i W nezavisno predstavljaju vezu ili $-(CR_eR_f)_n-$

(54) TRICIKLIČNI DERIVATI AMINA KAO INHIBITORI PROTEIN TIROZIN KINAZE

(57)

1. Jedinjenje formule (I):

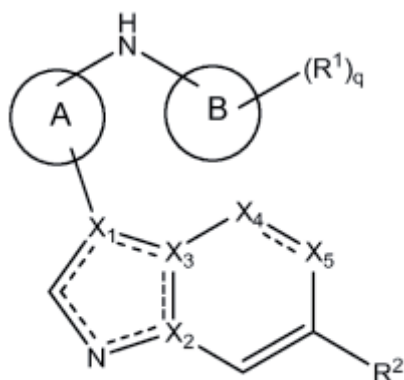

(I)

grupu;

Y i Z nezavisno predstavljaju vezu, $-\text{CO}-(\text{CH}_2)_s-$, $-\text{COO}-$, $-(\text{CH}_2)_n-$, $-\text{NR}_x-(\text{CH}_2)_n-$, $-(\text{CH}_2)_n-\text{NR}_x-$, $-\text{CONR}_x-$, $-\text{NR}_x\text{CO}-$, $-\text{SO}_2\text{NR}_x-$, $-\text{NR}_x\text{SO}_2-$, $-\text{NR}_x\text{CONR}_y-$, $-\text{NR}_x\text{CSNR}_y-$, $-\text{O}-(\text{CH}_2)_s-$, $-(\text{CH}_2)_s-\text{O}-$, $-\text{S}-$, $-\text{SO}-$ ili $-(\text{CH}_2)_s-\text{SO}_2-$;

n predstavlja ceo broj od 1-4;

s i t nezavisno predstavljaju ceo broj od 0-4;

q predstavlja ceo broj od 0-2;

ili njegova farmaceutski prihvatljiva so ili solvat.

Broj ostalih patentnih zahtjeva: 14

(11) **BA/EP2699576**

(21) **E01904** (22) 2015-12-22

(26) BS

(31) 201161478240 P (32) 2011-04-(33) US

(96) 12718387.9 2012-04-09²²

(97) 2014-02-26

(51) **C07D 471/10**, **C07D 519/00**, **A61K 31/438**, **A61P 3/10**, **A61P 3/04**

(73) Pfizer Inc.

235 East 42nd Street New York, NY 10017
US

(72) GRIFFITH, David, Andrew

10 Barley Hill Road Old Saybrook, CT
06475

US

DOW, Robert, Lee

234 Shore Avenue Groton, CT 06340

US

SOUTHERS JR., James, Alfred

21 Carey Lane Norwich, CT 06360

US

EDMONDS, David James

21 Croft Court Pawcatuck, CT 06379

US

(54) **DERIVATI PIRAZOLOSPIROKETONA, NAMIJENJEN UPOTREBI KAO INHIBITORI ACETIL-CoA-KARBOKSILAZE**

(57)

1. Spoj, **naznačen time** što je spoj Formule (I)

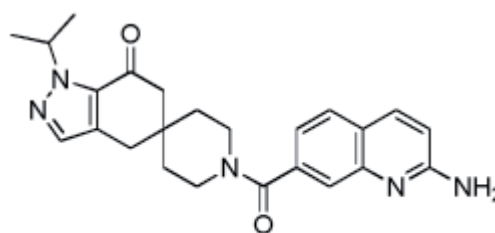

Formula (I)

ili njegova farmaceutski prihvatljiva sol.

Broj ostalih patentnih zahtjeva: 4

(11) **BA/EP2621496**

(21) **E01909** (22) 2015-12-29

(31) 388501 P (32) 2010-09-30 (33) US

(96) 11829686.2 2011-09-29

(97) 2013-08-07

(51) **A61K 47/48** , **C07D 489/04** ,
A61P 39/00

(73) AstraZeneca AB

151 85 Södertälje

SE

Nektar Therapeutics

455 Mission Bay Boulevard South, Suite

100 San Francisco, CA 94185

US

(72) ÅSLUND, Bengt Leonard

AstraZeneca R&D Södertälje SE-151 85

Södertälje

SE

AURELL, Carl-Johan

AstraZeneca R&D Södertälje SE-151 85

Södertälje

SE

BOHLIN, Martin Hans

AstraZeneca R&D Södertälje SE-151 85

Södertälje

SE

SEBHATU, Tesfai

AstraZeneca R&D Södertälje SE-151 85

Södertälje

SE

YMÉN, Bo Ingvar

AstraZeneca R&D Södertälje SE-151 85

Södertälje

SE

HEALY, Eric Thomas

Nektar Therapeutics 455 Mission Bay

Boulevard South, Suite 100 San Francisco,

California 94158

US

JENSEN, David Richard

Nektar Therapeutics 455 Mission Bay

Boulevard South, Suite 100 San Francisco,

California 94158

US

JONAITIS, David Thomas

SSCI A Division of APTUIT 3065 Kent

Avenue West Lafayette, Indiana 47906-

1076

US

PARENT, Stephan

SSCI A Division of APTUIT 3065 Kent

Avenue West Lafayette, Indiana 47906-

1076

US

(54) **KRISTALNI KONJUGAT NALOKSOL-PEG**

(57)

1. Kristalna oksalatna sol mPEG₇-O-naloksola.

Broj ostalih patentnih zahtjeva: 13

(11) **BA/EP1976532**

(21) **E01912** (22) 2015-12-31

(26) SR

(31) 762595 P (32) 2006-01-27 (33) US

764834 P 2006-02-03 US

850891 P 2006-10-11 US

(96) 07716990.2 2007-01-25

(97) 2008-10-08

(51) **A61K 31/315** ,

A61K 33/30 ,

A61P 1/04 ,

A61K 31/43 ,

A61K 31/7048 ,

A61K 31/4168 ,

A61K 31/65

(73) Yale University

Two Whitney Avenue New Haven, CT 06510

US

(72) , GEIBEL, John, P.

80 Limewood Rd. Branford, CT 06355

US

, KIRCHHOFF, Philipp

Auf Den Peulen 26 57439 Attendorn

DE

(54) **BRZO DJELUJUĆI INHIBITOR LUČENJA
ŽELUDAČNE KISELINE**

(57)

Farmaceutska kompozicija za davanje u želudac pacijenta koja obuhvata efektivnu količinu najmanje jedne farmaceutski prihvatljive cinkove soli u kombinaciji sa inhibitorom protonske pumpe, opciono u kombinaciji sa farmaceutski prihvatljivim nosačem, aditivom ili ekscipijentom, za upotrebu za brzo povećanje pH želudačnih sokova u želucu pacijenta kome je to potrebno za najmanje 3,0 u periodu ne dužem od jednog sata posle davanja.

Broj ostalih patentnih zahtjeva: 15

(11) **BA/EP2682387**(21) **E01913** (22) 2016-01-05

(26) SR

(31) 188307 P (32) 2008-08-08 (33) US

(96) 13172357.9 2009-08-07

(97) 2014-01-08

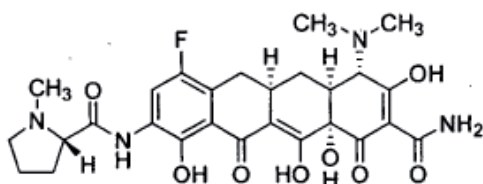
(51) **C07D 207/10** ,
A61K 31/4025 ,
A61P 31/04(73) Tetrphase Pharmaceuticals, Inc.
480 Arsenal Street, Suite 110 Watertown,
MA 02472
US(72) Zahler, Robert, B.
5 East Welling Avenue Pennington, New
Jersey 08534
US
Clark, Roger, B.
20 Richard Road Lexington, Massachusetts
02421
US
Hunt, Diana, Katharine
252 Pearl Street 2 Cambridge,
Massachusetts 02139
US
Plamondon, Louis
275 Armand-Frappier Quebec H7V 4A7
CA
Xiao, Xiao-Yi
15 Stimson Ave. Lexington, Massachusetts,
02421
US
Zhou, Jingye
75 Carl Street Newton, Massachusetts
02461
US(54) **C7-FLUORO SUPSTITUISANA
TETRACIKLINSKA JEDINJENJA**(57)
Jedinjenje predstavljeno sledećom
strukturnom formulom:

ili njegova farmaceutski prihvatljiva so.

Broj ostalih patentnih zahtjeva: 13

(11) **BA/EP2878685**(21) **E01917** (22) 2016-01-08

(26) BS

(96) 13195334.1 2013-12-02

(97) 2015-06-03

(51) **C21C 7/00**(73) Refractory Intellectual Property GmbH &
Co. KG
Wienerbergstrasse 11 1100 Wien
AT(72) Cepak, Alexander
Herklotzgasse 25 1150 Wien
AT
Kollmann, Thomas
Hasenauerstrasse 10/5 1190 Wien
AT
Zach, Oliver
Rammersdorferstasse 13 8642 St.
Lorenzen
AT
Kirschen, Marcus
Seckau 27 8732 Seckau
AT(54) **POSTUPAK TRETIRANJA ŠLJAKE
NA RASTALJENOM METALU IZ OBRADNE
ŽELJEZA I ČELIKA U LJEVAČKOM
LONCU**

(57)

Postupak tretiranja šljake na metalnoj talini u ljevačkom loncu u metalurgiji željeza i čelika, pri čemu navedeni postupak obuhvaća sljedeće korake:

1.1 obezbjeđivanje mješavine koja sadrži magnezij, ugljik i aluminij u sljedećim udjelima mase:

MgO: 45 do 90 % mase;
C: 12 do 40 % mase;
Al₂O₃: 1 do 20% mase;

1.2 uvođenje mješavine u šljaku na metalnoj talini u ljevačkom loncu.

Broj ostalih patentnih zahtjeva: 5

(11) BA/EP2705117(21) **E01919** (22) 2016-01-13

(26) BS

(31) 6322011 (32) 2011-05-05 (33) AT
(96) 12723076.1 2012-05-04

(97) 2014-03-12

(51) **C08J 11/10** , **C10G 1/02** ,
C10G 1/10(73) OMV REFINING & MARKETING GMBH
Trabrennstrasse 6-8 1020 Wien
AT(72) HOFER, Wolfgang
Arbeiterstrandbadstrasse 43d 1210 Wien
AT**(54) POSTUPAK ZA ENERGETSKI
UČINKOVITO TRETIRANJE
SEKUNDARNIH DEPOZITA**

(57)

Postupak za depolimerizaciju plastičnog materijala (1), naročito plastičnog otpada prije ili poslije upotrebe, pomoću uvođenja toplote, gdje se plastični materijal (1) rastali da obrazuje plastičnu talinu i degasira prije uvođenja u reaktor depolimerizacije (3), a kao otapalo plastičnoj talini doda se frakcija nafte (6), naznačeno time da teško ulje ima konačnu tačku ključanja > 300 °C, poželjno > 350 °C, a udio aromatskih ugljikovodika od najmanje 25% koristi se kao otapalo (6), na taj način snižavajući viskoznost otopine plastične taline koja se u reaktor depolimerizacije (3) u odnosu na viskoznost plastične taline.

Broj ostalih patentnih zahtjeva: 9

(11) BA/EP1937586(21) **E01922** (22) 2016-01-21

(26) SR

(31) 0509345 (32) 2005-09-13 (33) FR
0605621 2006-06-23 FR

(96) 06808126.4 2006-09-13

(97) 2008-07-02

(51) **B67D 3/00** ,
F16K 1/00 ,
F16K 21/00 ,
F16K 35/00 ,
G01F 5/00 ,
G01F 11/12 ,
B65B 3/26(73) Lesaffre et Compagnie
41, rue Etienne Marcel 75001 Paris
FR(72) BLOMME, Karel
Veeweg 74 B-9440 Evergem
BE**(54) VENTIL ZA DOZIRANJE KOJI OBUHVATA
NEPOKRETNI UNUTRAŠNJI VOD I
POKRETNU SPOLJAŠNJU ČAHURU**

(57)

Ventil (1) za doziranje tečnog ili praškastog proizvoda, koji obuhvata:

- nepokretni vod (5) za dovođenje proizvoda, koji ima gornji kraj (6) izveden kao završetak tako da ga povezuje sa cevovodom (7) kojim se dovodi proizvod i donji kraj (11) za sipanje proizvoda, gde vod (5) obrazuje otvor (12) na svom donjem kraju (11) obezbeđujući prolaz za proizvod;

- zatvarač (13) postavljen na donji kraj (11) voda (5);

- koaksijalnu čauru (15) postavljenu na spoljašnjost voda (5) koja ima donji kraj (19) izveden kao sedište ventila, gde ta čaura (15) zajedno sa vodom (5) ograničava komoru (24) na njenom donjem kraju (11) u koju ulazi navedeni otvor (12), a navedena čaura (15) se može premeštati translatornim kretanjem u odnosu na vod (5) između zatvorenog položaja u kome sedište (19) ventila u interakciji sa zatvaračem (13) ostvaruje zaptivanje i otvorenog položaja u

kome je sedište (19) ventila odmaknuto od zatvarača (13) da bi se dopustilo tečenje proizvoda, pri čemu je navedena komora (24) ograničena sedištem (19) ventila na jednoj strani i zaptivnim prstenom (21) na drugoj strani, umetnutim između voda (5) i čaure (15) u svim položajima čaure (15) u odnosu na vod (5), koji se nalaze između navedenog zatvorenog položaja i navedenog otvorenog položaja.

Broj ostalih patentnih zahtjeva: 20

(11) **BA/EP2722285**

(21) **E01981** (22) 2016-04-11

(26) BS

(96) 12188830.9 2012-10-17

(97) 2014-04-23

(51) **B65D 19/40** , **B65D 19/00**

(73) Cabka GmbH & Co. KG
Anne-Frank-Strasse 1 07806 Weira
DE
Lidl Stiftung & Co. KG
Stiftsbergstr. 1 74172 Neckarsulm
DE

(72) , Metzler, Richard
Muenchner Strasse 15 82041 Oberhaching
DE
, Mueller, Stefan
Nordstrasse 37 07548 Gera
DE
, Ramon, Gat.
Konstanzer Strasse 55 10707 Berlin
DE
, Wedeward, Stephanie.
Alexanderstrasse 28 74074 Heilbronn
DE
, Stegeman, Sebastian.
Badener Strasse 132 74074 Heilbronn
DE

(54) **PLASTIČNA PALETA S ELEMENTOM ZA OJAČANJE**

(57)

Plastičnu paletu (1) čini sljedeće:

- noseća platforma (2) za skladištenje robe namijenjene za transport,
- noge (4, 5), koje su napravljene tako da idu na donju stranu (3) platforme (2),
- skije (6), koje su napravljene tako da spajaju najmanje dvije noge (4, 5) jednu za drugu sa njihove donje strane, **što je karakteriše**
- najmanje jedan žlijeb (7) koji se proteže uzdužno na sijama (6) nalazi se na donjoj strani najmanje jedne od skija (6),
- element za ojačanje (8) napravljen od materijala koji ima viši koeficijent elastičnosti od materijala od kojeg su napravljene skije (6) umetnut u najmanje jedan žlijeb (7),
- element za ojačanje (8) učvršćen u žlijeb (7) pomoću fiksnih sredstava,
- najmanje jedan učvršni element (9) koji ide iz elementa za ojačanje, i postavljen je u specifičan, stabilan kut u odnosu na element za ojačanje (8),
- najmanje jedan učvršni element (9) podešen tako da se umetne u odgovarajući nosač (10) na jednoj od nogu (4).

Broj ostalih patentnih zahtjeva: 9

(11) **BA/EP2451794**

(21) **E01987** (22) 2016-04-15

(26) SR

(31) 213735 P (32) 2009-07-08 (33) US
(96) 10759940.9 2010-07-08

(97) 2012-05-16

(51) **C07D 285/08** ,
C07D 417/10 ,
C07D 417/12 ,
A61K 31/433

(73) BALTIC BIO AB
Sufflörgränd 14 Box 489 90109 Umeå
SE

(72) , WESTMAN, Jacob
Medchemcon AB Blomsberg S-740 21
Jäläsa
SE
, HALLETT, Allan
Antisoma Research Limited BioPark

Hertfordshire Broadwater Road Welwyn
Garden City Hertfordshire AL7 3AX
GB
, VAGBERG, Jan
Brantstigen 8 S-192 54 Sollentuna
SE

(54) **DERIVATI 1,2,4-TIAZOLIDIN-3-ONA I NJIHOVA UPOTREBA U LEČENJU KANCERA**

(57)

1. Jedinjenje formule I,

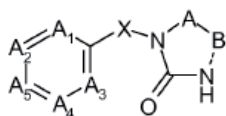

pri čemu:

- A predstavlja C(=N-W-D) ili S;
- B predstavlja S ili C(-NH-W-D);

kada:

- A predstavlja C(=N-W-D) i B predstavlja S, onda je isprekidana linija između B i N atoma jednostruka veza; ili
- A predstavlja S i B predstavlja C(-NH-W-D), onda je isprekidana linija između B i N atoma dvostruka veza;
- X predstavlja -Q-[CR_xR_y]_n-;
- W predstavlja -[CR_xR_y]_m- ili -C(O)-[CR_xR_y]_p-;
- Q predstavlja vezu, -N(R₆)-, -S-, ili -O-;
- A₁ do A₅ redom predstavljaju C(R₁), C(R₂), C(R₃), C(R₄) i C(R₅), ili, alternativno, sve do dva od A₁ do A₅ mogu nezavisno predstavljati N;
- D predstavlja fenil, piridil ili pirimidinil opciono supstituisan sa jednom ili više R₆ grupa;
- R_x i R_y, svakom prilikom kada su korišćeni ovde, su nezavisno izabrani od H, halo, C₁₋₆ alkila (opciono supstituisanog sa jednim ili više halo atoma), arila (opciono supstituisanog sa jednim ili više halo atoma), ili R_x i R_y su povezani, da formiraju, zajedno sa atomom ugljenika na koji su spojeni, ne-aromatični 3- do 8-člani prsten koji opciono sadrži 1 do 3 heteroatoma izabrana od O, S i N, koji prsten može biti sam supstituisan sa jednim ili više supstituenata izabranih od halo ili C₁₋₆ alkila (opciono supstituisanog sa jednim ili više halo atoma);
- R₁ do R₅ nezavisno predstavljaju H, halo, -R₇, -CF₃, -CN, -NO₂, -C(O)R₇, -C(O)OR₇, -C(O)-N(R_{7a})R_{7b}, -N(R_{7a})R_{7b}, -N(R₇)₃, -SR₇, -OR₇, -NH(O)R₇, -SO₂R₇, aril ili heteroaril (koje aril i heteroaril grupe su same opciono i nezavisno supstituisane sa jednom ili više grupa izabranih od halo i R₁₆), ili bilo koje dve od R₁ do R₅, koje su susedne jedna sa drugom

su opcionalno povezane da formiraju, zajedno sa dva atoma esencijalnog prstena benzena u jedinjenju od formule I, aromatični ili nearomatični 3- do 8-člani prsten, koji opciono sadrži 1 do 3 heteroatoma izabrana od O, S i N, koji prsten je sam opciono supstituisan sa jednim ili više supstituenata izabranih od halo, -R₇, -OR₇ i =O; R₆, nezavisno predstavlja svakom prilikom kada je korišćena ovde, cijano, -NO₂, halo, -R₁₆, -OR₈, -N(R₈)C(O)R₈, -NR₉R₁₀, -SR₁₁, -Si(R₁₂)₃, -OC(O)R₁₃, -C(O)OR₁₃, -C(O)R₁₄, -C(O)NR_{15a}R_{15b}, -S(O)₂NR_{15c}R_{15d}, aril ili heteroaril (koje aril i heteroaril grupe su same opciono i nezavisno supstituisane sa jednom ili više grupa izabranih od halo i R₁₆ ili bilo koje dve R₆ grupe koje su susedne jedna sa drugom su opciono povezane da formiraju, zajedno sa dva atoma esencijalnog prstena benzena u jedinjenju od formule I, aromatični ili nearomatični 3- do 8-člani prsten, koji opciono sadrži 1 do 3 heteroatoma izabrana od O, S i N, koji prsten je sam opciono supstituisan sa jednim ili više supstituenata izabranih od halo, -R₇, -OR₇ i =O; R₇, svakom prilikom kada je korišćena ovde, je izabrana od H ili C₁₋₆ alkila, C₁₋₆ cikloalkila, arila i heteroarila (pri čemu su poslednje četiri grupe opciono supstituisane sa jednim ili više halo atoma); R_{7a} and R_{7b} su nezavisno izabrani od H, ili C₁₋₆ alkila, C₁₋₆ cikloalkila, arila i heteroarila, ili R_{7a} i R_{7b} su opciono povezani da formiraju, zajedno s atomom azota na koji su spojeni, aromatični ili nearomatični 3- do 8-člani prsten koji opciono sadrži 1 do 3 heteroatoma izabrana od O, S i N, koji prsten je i sam opciono supstituisan sa jednim ili više supstituenata izabranih od halo, R₇, -OR₇ i =O; R₈, R₉, R₁₀, R₁₁, R₁₂, R₁₃, R₁₄, R_{15a}, R_{15b}, R_{15c} i R_{15d}, svakom prilikom kada su korišćeni ovde, nezavisno predstavljaju H ili R₁₆; R₁₆ predstavlja, svakom prilikom kada je korišćeno ovde, C₁₋₆ alkil opciono supstituisan sa jednim ili više halo atoma; n predstavlja 1 ili 2; m predstavlja 0, 1 ili 2; p predstavlja 0, 1 ili 2;

ili farmaceutski prihvatljivu so ili solvat, pod uslovom da:

- (A) kada D je fenil, onda najmanje jedan od A₁ do A₅ nije (C-H) i/ili D je supstituisan sa jednom ili više -R₆ grupa, i, dalje obezbeđujući da:
- (B) jedinjenje iz formule I, ili njegova farmaceutski prihvatljiva so ili solvat, nije 4-benzil-5-pikrilimino-1,2,4-tiadiazolidin-3-on.

Broj ostalih patentnih zahtjeva: 15

(11) BA/EP2054031(21) **E01988** (22) 2016-04-15

(26) BS

(31) 832726 P (32) 2006-07-21 (33) US
832725 P 2006-07-21 US
839504 P 2006-08-23 US

(96) 07796992.1 2007-07-23

(97) 2009-05-06

(51) **A61K 9/00**(73) BioDelivery Sciences International, Inc.
4131 Parklake Ave., Suite 225 Raleigh, NC
27612
US(72) , VASISHT, Niraj
230 Shillings Chase Drive Cary, NC 27518
US
, FINN, Andrew
317 West Morgan Street, Unit 405 Raleigh,
NC 27601
US(74) Dragan Mićunović
Branilaca Sarajeva 10, 71000 Sarajevo
BA**(54) SREDSTVA ZA TRANSMUKOZALNU
ISPORUKU SA POVEĆANIM
NAKUPLJANJEM**

(57)

1. Bioerodibilno sredstvo za isporuku leka za upotrebu u medicini, koje je pogodno za upotrebu u postupku za pojačanu transmukozalnu isporuku buprenorfina subjektu putem direktne transmukozalne isporuke buprenorfina subjektu, gde pomenuto sredstvo obuhvata:

buprenorfin smešten u mukoadhezivnu polimernu difuzionu sredinu, gde je mukoadhezivna polimerna difuzionu sredina puferizovana sredina koja ima pH od između 4 i 6,5; i

sredinsku barijeru smeštenu u odnosu na mukoadhezivnu polimernu difuzionu sredinu tako da je jednosmerni gradijent kreiran nakon primene na mukozalnu površinu;

i pri čemu se buprenorfin daje na oralnu mukozalnu površinu subjekta u pomenutom postupku.

(11) BA/EP2595979(21) **E01989** (22) 2016-04-15

(26) SR

(31) 201000678 (32) 2010-07-23 (33) DK
366954 P 2010-07-23 US

(96) 11738154.1 2011-07-12

(97) 2013-05-29

(51) **C07D 307/87**(73) H.Lundbeck A/S
2500 Valby-Copenhagen
DK(72) , PETERSEN, Hans
Guldagervej 11 2720 Vanløse
DK
, KNUDSEN, Martin, Markvard
Kongebakken 15, 3.th. 4000 Roskilde
DK**(54) POSTUPAK ZA PREČIŠĆAVANJE
FARMACEUTSKI PRIHVATLJIVIH SOLI
ESCITALOPRAMA**

(57)

1. Postupak za prečišćavanje sirove smeše farmaceutski prihvatljive soli escitaloprama koji obuhvata:

- a. rastvaranje pomenute soli u vodi;
- b. podešavanje pH vodenog sloja na 7,0-7,7 bazom;
- c. ekstrahovanje pomenutog escitaloprama organskim rastvaračem;
- d. izolovanje organskih i vodenih slojeva;
- e. opciono ponavljanje faza (b)-(d) jedan ili više puta na izolovanom vodenom sloju iz faze (d);
- f. kombinovanje organskih ekstrahovanih slojeva i opciono ispiranje organskog sloja vodom; i
- g. izolovanje i opciono sušenje organskog sloja iz faze (f) i uklanjanje organskog rastvarača, pri čemu postupak uključuje uklanjanje nečistoća diamina iz sirove smeše.

Broj ostalih patentnih zahtjeva: 15

Broj ostalih patentnih zahtjeva: 7

(11) **BA/EP2670486**

(21) **E01990** (22) 2016-04-18

(26) BS

(31) MM02572011 (32) 2011-01-31 (33) IN
(96) 12710562.5 2012-01-30

(97) 2013-12-11

(51) **A61P 3/00** , **A61K 31/40**

(73) Cadila Healthcare Limited
Zydus Tower Satellite Cross Roads
Ahmedabad 380 015, Gujarat
IN

(72) , GAMBHIRE, Dhiraj
Cadila Healthcare Limited Zydus Tower
Satellite Cross Roads Ahmedabad 380015
Gujarat
IN
, JANI, Rajendrakumar Hariprasad
Cadila Healthcare Limited Zydus Tower
Satellite Cross Roads Ahmedabad 380015
Gujarat
IN
, PANDEY, Bipin
Cadila Healthcare Limited Zydus Tower
Satellite Cross Roads Ahmedabad 380015
Gujarat
IN
, SATA, Kaushik
Cadila Healthcare Limited Zydus Tower
Satellite Cross Roads Ahmedabad 380015
Gujarat
IN
, KOTHARI, Himanshu
Cadila Healthcare Limited Zydus Tower
Satellite Cross Roads Ahmedabad 380015
Gujarat
IN
, PATEL, Pankaj Ramanbhai
Cadila Healthcare Limited Zydus Tower
Satellite Cross Roads Ahmedabad 380015
Gujarat
IN

(54) **TRETMAN ZA LIPODISTROFIJU**

(57)

1. Jedinjenje formule (I)

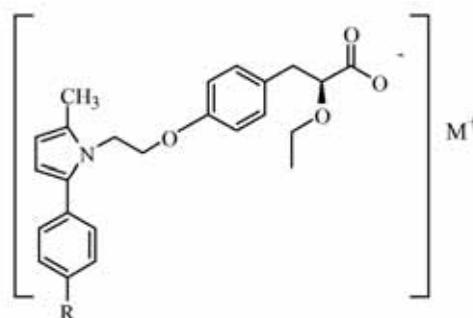

(I)

za upotrebu u tretmanu lipodistrofije, lipohipertrofije, lipoatrofije ili metaboličkih abnormalnosti vezanih sa lipodistrofijom, u kojoj je 'R' odabrano od hidroksi, hidroksialkil, acil, alkoksi, alkiltio, tioalkil, ariloksi, ariltio, a M⁺ predstavlja pogodne metalne katjone odabrane od Na⁺, K⁺, Ca⁺², Mg⁺², poželjno Mg₂₊.

Broj ostalih patentnih zahtjeva: 14

(11) **BA/EP2300444**

(21) **E01991** (22) 2016-04-18

(26) BS

(31) 08009483 (32) 2008-05-23 (33) EP

(96) 09749530.3 2009-04-24

(97) 2011-03-30

(51) **C07D 251/10**

(73) POXEL SAS

200 Avenue Jean Jaures 69007 Lyon
FR

(72) , AUBOURG, Stéphanie

4 rue Louis Armstron F- 45800 Saint Jean
de Braye

FR

, BOUDET, Bernard

98 rue du Faubourg d'Orléans F-45300

Pithiviers

FR

, CRAVO, Daniel

123 Avenue Jules Ferry F-78500

Sartrouville

FR

, HELMREICH, Matthias

Erwin-Rohde-Strasse 10 69120 Heidelberg

DE

(74) Dragan Mićunović

Branilaca Sarajeva 10, 71000 Sarajevo

BA

(54) **POSTUPAK ZA SINTEZU DERIVATA**

3,6-DIHIDRO-1,3,5-TRIAZINA

(57)

1. Postupak za dobijanje jedinjenja formule I

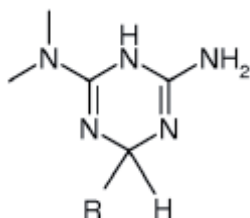

u kojoj
R je metil, fenil, 4-hidroksi-fenil ili 4-metoksifenil
i njegove farmaceutske soli, tautomera i
stereoizomera, **n a z n a č e n t i m e**, što jedinjenje
formule II

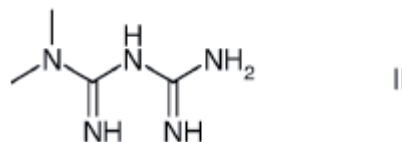

i njegove soli
reaguje sa jedinjenjem formule III

R-CHO III

u kojoj je R kao što je prethodno definisano,
u polarnom rastvaraču ili smeši rastvarača
u prisustvu neorganske i/ili organske baze
odabrane iz grupe koju čine K₂CO₃, NaHCO₃,
NaOMe, Na₂CO₃, piperidin, i morfolin.

Broj ostalih patentnih zahtjeva: 10

(11) **BA/EP2585467**

(21) **E01993** (22) 2016-04-19

(26) BS

(31) 358122 P (32) 2010-06-24 (33) US

(96) 11729018.9 2011-06-23

(97) 2013-05-01

(51) **C07D 487/04** ,

C07D 495/04 ,

C07D 513/04 ,

A61K 31/519 ,

A61K 31/55 ,

A61K 31/551 ,

A61P 11/00

(73) Gilead Sciences, Inc.

333 Lakeside Drive Foster City, CA 94404
US

(72) , BABAUGLU, Kerim

2209 Wentz Church Road Lansdale,
Pennsylvania 19446

US

, BOOJAMRA, Constantine, G.

1 Worth Street San Francisco California
94114

US

, EISENBERG, Eugene, J.

236 Club Drive San Carlos California 94070
US

, HUI, Hon Chung

853 Woodside Way 229 San Mateo

California 94401

US

, MACKMAN, Richard, L.

360 Ashton Avenue Milbrae California

94030

US

, PARRISH, Jay, P.

760 Bair Island Road 106 Redwood City

California 94063

US

, SANGI, Michael

7 College Ave. Apt. 7 Oakland California

94618

US

, SAUNDERS, Oliver, L.

8811 East Herndon Ave Clovis, California

93619

US

, SIEGEL, Dustin

758 Bounty Dr. Apt. 5803 Foster City

California 94404

US

, SPERANDIO, David

3804 Nathan Way Palo Alto California

94303

US

, YANG, Hai

32 Jody Court San Mateo California 94402

US

n je 3, 4, 5 ili 6;

svako p je 1 ili 2;

Ar je C₂-C₂₀ heterociklil grupa ili C₆-C₂₀ aril grupa, gde C₂-C₂₀ heterociklil grupa ili C₆-C₂₀ aril grupa je po izboru supstituisana sa 1 do 5 R₆,

X je -C(R₁₃)(R₁₄)-, -N(CH₂R₁₄)- ili X je odsutno;

Y je N ili CR₇;

svako R₁, R₂, R₃, R₄, R₅, R₆, R₇ ili R₈ je nezavisno H, okso, OR₁₁, NR₁₁R₁₂,

NR₁₁C(O)R₁₁, NR₁₁C(O)OR₁₁, NR₁₁C(O)NR₁₁R₁₂, N₃, CN, NO₂, SR₁₁, S(O)_pR_a, NR₁₁S(O)_pR_a, -C(=O)R₁₁, -C(=O)OR₁₁, -C(=O)NR₁₁R₁₂, -C(=O)SR₁₁, -S(O)_p(OR₁₁), -SO₂NR₁₁R₁₂, -NR₁₁S(O)_p(OR₁₁), -NR₁₁SO_pNR₁₁R₁₂, NR₁₁C(=NR₁₁)NR₁₁R₁₂, halogen, (C₁-C₈)alkil, (C₂-C₈)alkenil, (C₂-C₈)alkinil, aril(C₁-C₈)alkil, C₆-C₂₀ aril, C₂-C₂₀ heterociklil, (C₃-C₇)cikloalkil ili (C₄-C₈)karbociklilalkil;

dva R₄ na susjednim atomima ugljenika, kada se uzmu zajedno, mogu formirati dvostruku vezu između dva ugljenika za koje su oni vezani ili mogu formirati (C₃-C₇)cikloalkil prsten gde jedan atom ugljenika od pomenutog (C₃-C₇)cikloalkil prstena može biti po izboru zamjenjen sa -O-, -S-, -S(O)_p-, -NH- ili -NR_a-;

četiri R₄ na susjednim atomima ugljenika, kada se uzmu zajedno mogu formirati po izboru supstituisani C₆ aril prsten;

dva R₄ na istom atomu ugljenika, kada se uzmu zajedno mogu formirati (C₃-C₇)cikloalkil prsten gde jedan atom ugljenika pomenutog (C₃-C₇)cikloalkil prstena može biti po izboru zamjenjen sa -O-, -S-, -S(O)_p-, -NH- ili -NR_a-;

dva R₆ na susednim atomima ugljenika, kada se uzmu zajedno mogu formirati (C₃-C₇)cikloalkil prsten gde jedan atom ugljenika iz pomenutog (C₃-C₇)cikloalkil prstena može biti po izboru zamjenjen sa -O-, -S-, -S(O)_p-, -NH- ili -NR_a-;

bilo koje R₆ susedno obavezno prisutnoj karbonilnoj grupi pomenute Ar, kada se uzme zajedno sa R₃, može formirati vezu ili -(C(R₅)₂)_m- grupu gde m je 1 ili 2;

bilo koje R₆ susjedno obavezno

(54) PIRAZOLO[1,5-A]PIRIMIDINI I TRIAZINI KAO ANTIVIRUSNI AGENSI

(57)

1. Jedinjenje sa formulom I ili sa formulom II:

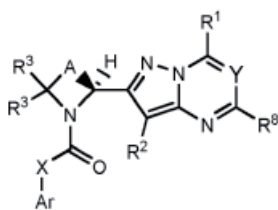

Formula I

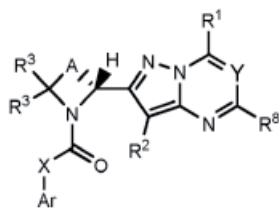

Formula II

ili farmaceustki prihvatljiva so ili estar tog jedinjenja,

gdje:

A je -(C(R₄)₂)_n- gde bilo koji C(R₄)₂ od pomenutog -(C(R₄)₂)_n- može biti po izboru zamjenjen sa -O-, -S-, -S(O)_p-, NH ili NR_a;

prisutnoj karbonilnoj grupi pomenute Ar, kada se uzme zajedno sa R₂, može formirati vezu; svako R_a je nezavisno (C₁-C₈)alkil, (C₁-C₈)haloalkil, (C₂-C₈)alkenil, (C₂-C₈)alkinil, aril(C₁-C₈)alkil, C₆-C₂₀ aril, C₂-C₂₀ heterociklil, (C₃-C₇)cikloalkil ili (C₄-C₈)karbociklilalkil gde je bilo koji (C₁-C₈)alkil, (C₁-C₈)haloalkil, (C₂-C₈)alkenil ili (C₂-C₈)alkinil od R_a po izboru supstituisan sa jednim ili više OH, NH₂, CO₂H, C₂-C₂₀ heterociklil, i gde bilo koji aril(C₁-C₈)alkil, C₆-C₂₀ aril, C₂-C₂₀ heterociklil, (C₃-C₇)cikloalkil ili (C₄-C₈)karbociklilalkil od R_a je po izboru supstituisan sa jednim ili više OH, NH₂, CO₂H, C₂-C₂₀ heterociklil ili (C₁-C₈)alkil;

svako R₁₁ ili R₁₂ je nezavisno H, (C₁-C₈)alkil, (C₂-C₈)alkenil, (C₂-C₈)alkinil, aril(C₁-C₈)alkil, C₆-C₂₀ aril, C₂-C₂₀ heterociklil, (C₃-C₇)cikloalkil, (C₄-C₈)karbociklilalkil, -C(=O)R_a, -S(O)_pR_a, ili aril(C₁-C₈)alkil; ili R₁₁ i R₁₂ uzeti zajedno sa azotom za koji su oboje vezani formiraju heterociklični prsten sa 3 do 7 članova gde bilo koji atom ugljenika pomenutog heterocikličnog prstena može biti po izboru zamjenjen sa - O-, -S-, -S(O)_p-, -NH-, -NR_a- ili -C(O)-;

R₁₃ je H ili (C₁-C₈)alkil;

R₁₄ je H, (C₁-C₈)alkil, NR₁₁R₁₂, NR₁₁C(O)R₁₁, NR₁₁C(O)OR₁₁, NR₁₁C(O)NR₁₁R₁₂, NR₁₁S(O)_pR_a, -NR₁₁S(O)_p(OR₁₁) ili NR₁₁SO_pNR₁₁R₁₂; i

gdje svaki (C₁-C₈)alkil, (C₂-C₈)alkenil, (C₂-C₈)alkinil, aril(C₁-C₈)alkil, C₆-C₂₀ aril, C₂-C₂₀ heterociklil, (C₃-C₇)cikloalkil ili (C₄-C₈)karbociklilalkil svakog od R₁, R₂, R₃, R₄, R₅, R₆, R₇, R₈, R₁₁ ili R₁₂ je, nezavisno, po izboru supstituisan sa jednom ili više okso, halogen, hidroksi, NH₂, CN, N₃, N(R_a)₂, NHR_a, SH, SR_a, S(O)_pR_a, OR_a, (C₁-C₈)alkil, (C₁-C₈)haloalkil, -C(O)R_a, -C(O)H, -C(=O)OR_a, -C(=O)OH, -C(=O)N(R_a)₂, -C(=O)NHR_a, -C(=O)NH₂, NHS(O)_pR_a, NR_aS(O)_pR_a, NHC(O)R_a, NR_aC(O)R_a, NHC(O)OR_a, NR_aC(O)OR_a, NR_aC(O)NHR_a, NR_aC(O)N(R_a)₂, NR_aC(O)NH₂, NHC(O)NHR_a, NHC(O)N(R_a)₂, NHC(O)NH₂, =NH, =NOH, =NOR_a, NR_aS(O)_pNHR_a, NR_aS(O)_pN(R_a)₂, NR_aS(O)_pNH₂, NHS(O)_pNHR_a, NHS(O)_pN(R_a)₂, NHS(O)_pNH₂, -OC(=O)R_a, -OP(O)(OH)₂ ili R_a.

Broj ostalih patentnih zahtjeva: 42

(11) **BA/EP2822930**

(21) **E01994** (22) 2016-04-19

(26) BS

(31) 201261606786 P (32) 2012-03-05 (33) US
(96) 13710937.7 2013-03-04

(97) 2015-01-14

(51) **C07D 235/02** ,
C07D 403/06 ,
C07D 407/06 ,
C07C 49/323 ,
A61K 31/4184 ,
A61P 25/28 ,
A61K 31/506 ,
C07C 255/47 ,
C07C 313/06 ,
C07D 405/06 ,
C07C 229/50 ,
C07C 331/14

(73) Boehringer Ingelheim International GmbH
Binger Strasse 173 55216 Ingelheim am Rhein
DE
Vitae Pharmaceuticals, Inc.
502 West Office Center Drive Fort Washington, PA 19034
US

(72) , BUKHTIYAROV, Yuri
1116 Belvedere Drive Boothwyn, PA 19061
US
, CACATIAN, Salvacion
169 Front Street Conshohocken, PA 19428
US
, DILLARD, Lawrence, Wayne
496 Kings Road Yardley, PA 19067
US
, DORNER-CIOSSEK, Cornelia
Boehringer Ingelheim GmbH Corporate Patents Binger Strasse 173 55216 Ingelheim Am Rhein
DE
, FUCHS, Klaus
Boehringer Ingelheim GmbH Corporate Patents Binger Strasse 173 55216 Ingelheim Am Rhein
DE
, JIA, Lanqi
22 Beaver Hill Road Horsham, PA 19044
US
, LALA, Deepak, S.
1619 Kellogg Drive Lower Gwynedd, PA 19002
US
, MORALES-RAMOS, Angel
1549 Sylvan Drive Blue Bell, PA 19422

US
 , RAST, Georg
 Boehringer Ingelheim GmbH Corporate
 Patents Binger Strasse 173 55216
 Ingelheim Am Rhein
 DE
 , REEVES, Jonathan
 c/o VP IP Legal Boehringer Ingelheim Usa
 Gorp. 900 Ridgebury Road P.O. Box 368
 Ridgefield, CT 06877-0368
 US
 , SINGH, Suresh, B.
 4 Adams Road Kendall Park, NJ 08824
 US
 , VENKATRAMAN, Shankar
 114 Country Lane Lansdale, PA 19446
 US
 , XU, Zhenrong
 3224 Riding Court Chalfont, PA 18914
 US
 , YUAN, Jing
 537 Candlemaker Way Lansdale, PA 19446
 US
 , ZHAO, Yi
 1025 East Avenue Blue Bell, PA 19422
 US
 , ZHENG, Yajun
 605 Giffin Court Hockessin, DE 19707
 US

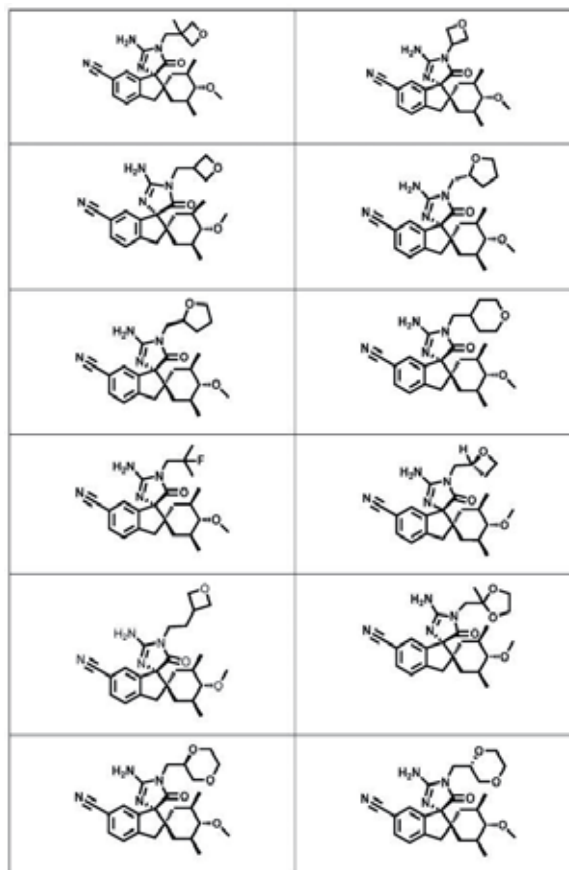

(54) INHIBITORI BETA SEKRETAZE

(57)

1. Jedinjenje predstavljeno strukturnom formulom izabranom između:

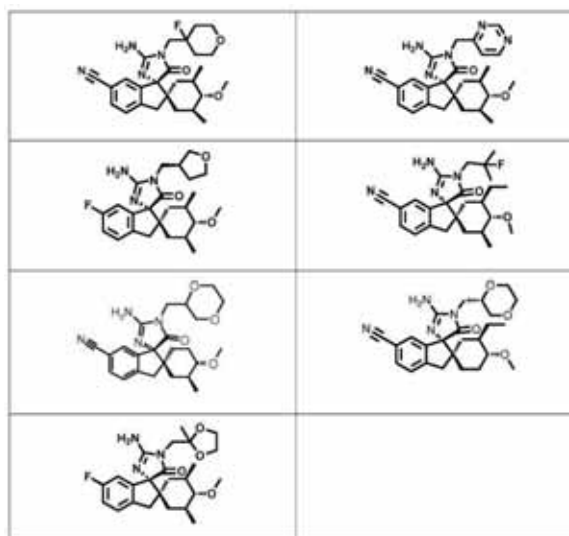
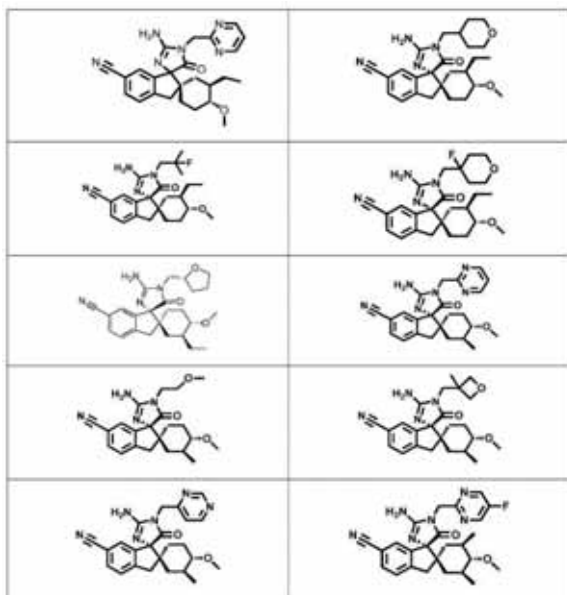

ili njegova farmaceutski prihvatljiva so.

Broj ostalih patentnih zahtjeva: 13

(11) BA/EP1701926(21) **E01995** (22) 2016-04-19

(26) BS

(31) 528559 P (32) 2003-12-10 (33) US
 553423 P 2004-03-15 US
 603491 P 2004-08-20 US
 952122 2004-09-27 US

(96) 04813778.0 2004-12-10

(97) 2006-09-20

(51) **C04B 24/10** , **C04B 28/10** ,
C08L 3/04 , **C08L 3/06** ,
C08L 3/08 , **C04B 24/38** ,
C04B 26/28 , **C09J 103/04** ,
C09J 103/06 , **C09J 103/08** ,
C09J 103/14 , **C09J 103/16** ,
C09J 103/18

(73) Saint-Gobain Placo

34 Avenue Franklin Roosevelt 92150
 Suresnes
 FR

(72) , POLLOCK, Jacob, Freas

740 Coventry Road Kensington, CA 94707
 US

, TAGGE, Christopher, D.

1124 Cedar Street San Carlos, CA 94070
 US

, SAITO, Ken

3287 Monaghan Street Dublin, CA 94568
 US

(54) ORGANSKO-ANORGANSKI KOMPOZIT

(57)

1. Gipsana zidna ploča koja ima jezgru organsko-anorganskog kompozita sadrži mješavinu koja se sastoji od:

hladnog vodo-netopivog supstituisanog skroba koji ima stepen supsticuje između 1.5 i 2.5 wt%; navedeni skrob je supstituisan sa najmanje jednom grupom etera ili estera i ima procenat težine čvrste materije uz viskozitet od 1000 cps i temperaturu 65.6 °C (150 °F) u opsegu od 9 do 43%; vode; i anorganske faze koja sadži gips, anorganske faze koja je najmanje djelomično hidratizovana vodom, gdje je supstituisani skrob prisutan kao premaz dispergovan po cijelom organsko-anorganskom kompozitu tako da je organsko-anorganski kompozit u cijelosti pojačan.

Broj ostalih patentnih zahtjeva: 16

(11) BA/EP1989182(21) **E01996** (22) 2016-04-21

(26) HR

(31) 0601748 (32) 2006-02-28 (33) FR
 (96) 07731039.9 2007-02-26

(97) 2008-11-12

(51) **C07D 209/42** , **A61K 31/403**

(73) Les Laboratoires Servier

35, rue de Verdun, 92284 Suresnes Cedex
 92284 Suresnes Cedex
 FR

(72) , COQUEREL, Gérard

192, rue de l'Eglise F-76520 Boos
 FR

, LEFEBVRE, Loïc

Appartement 146 17, parc de la Risle
 F-76130 Mont Saint Aignan
 FR

, SOUVIE, Jean-Claude

Résidence Garden Park B 19, avenue
 Norman Prince 64000 PAU
 FR

, AUTHOUART, Pascale

12, rue du Village F-76430 Les Trois Pierres
 FR

(54) KRISTALNI OBLIK ARGININSKE KISELINE SOLI PERINDOPRILA, POSTUPAK NJEGOVE PRIPRAVE TE FARMACEUTSKI PRIPRAVCI KOJI GA SADRŽE

(57)

1. α -Kristalni oblik L-argininske soli perindoprila formule (I):

naznačen time, da su vrhovi rendgenske difrakcije u prahu mjereni korištenjem difraktometra s bakarnom antikatodom i K β (Ni) filtrom te je izražena putem Braggovog kuta 2 theta (°): 4.5, 7.9 i 13.5.

Broj ostalih patentnih zahtjeva: 11

(11) **BA/EP2513104**

(21) **E02000** (22) 2016-04-21

(26) SR

(31) 287545 P (32) 2009-12-17 (33) US
(96) 10796566.7 2010-12-16

(97) 2012-10-24

(51) **C07D 471/04** , **A01N 43/90** ,
A61K 31/437 , **A01P 5/00** ,
A01P 7/04 , **A61P 33/00**

(73) Merial, Inc.
3239 Satellite Boulevard Bldg. 500 Duluth,
GA 30096
US

(72) , LE HIR DE FALOIS, Loic, Patrick
404 Holly Lane Chapel Hill NC 27517
US
, LEE, Hyung, Lk
103 Roundtop Road Cary NC 27519
US
, WILKINSON, Douglas, Edward
536 Rodney Bay Crossing Wake Forest NC
27587
US
, BECK, Brent, Christopher
710 Straywhite Avenue Apex NC 27539
US

(54) **ANTIPARAZITSKA JEDINJENJA
DIHIDROAZOLA I KOMPOZICIJE KOJE
IH SADRŽE**

(57)

1. Jedinjenje dihidroazola formule (I), ili njegova farmaceutski ili poljoprivredno prihvatljiva so:

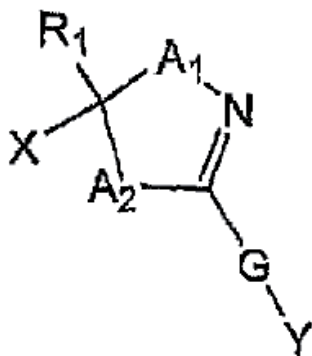

(I)

u kome:

R₁ je vodonik, halogen, -CN, ili alkil, haloalkil, alkenil, haloalkenil, alkinil, haloalkinil, cikloalkil, halocikloalkil, alkilcikloalkil ili cikloalkilalkil, od kojih je svaki nesupstituisan ili supstituisan sa jednim ili više od halogena, hidroksi, amino, alkil- ili di(alkil)amino, alkil, cikloalkil, haloalkil, alkenil, haloalkenil, alkinil, haloalkinil, alkoksi, haloalkoksi, alkiltio, haloalkiltio, R₇S(O)-, R₇S(O)₂-, R₇C(O)-, R₇R₈NC(O)-, R₇OC(O)-, R₇C(O)O-, R₇C(O)NR₈-, -CN ili NO₂;

X je aril ili heteroaril, koji mogu biti nesupstituisani ili supstituisani sa jednim ili više od halogen, hidroksi, amino, alkil- ili di(alkil)amino, alkil, cikloalkil, haloalkil, alkenil, haloalkenil, alkinil, haloalkinil, alkoksi, haloalkoksi, alkiltio, haloalkiltio, R₇S(O)-, R₇S(O)₂-, R₇C(O)-, R₇R₈NC(O)-, R₇OC(O)-, R₇C(O)O-, R₇C(O)NR₈-, -CN ili NO₂;

A₁ i A₂ su nezavisno kiseonik, NR₂ ili CR₇R₈;
G je G-1 ili G-2;

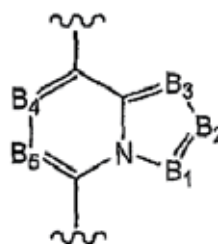

G-1

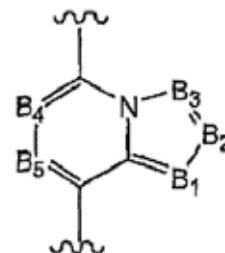

G-2

B₁, B₂, B₃, B₄ i B₅ su nezavisno N ili C-R₉;
Y je vodonik, halogen, -CN; ili Y je alkil, haloalkil, alkenil, haloalkenil, alkinil, haloalkinil, cikloalkil, alkilcikloalkil, cikloalkilalkil, aril ili heterociklil ili heteroaril od kojih je svaki nesupstituisan ili supstituisan sa jednim ili više od halogena, hidroksi, amino, alkil- ili di(alkil)amino, alkil, cikloalkil, haloalkil, alkenil, haloalkenil, alkinil, haloalkinil, alkoksi, haloalkoksi, alkiltio, haloalkiltio, R₇S(O)-, R₇S(O)₂-, R₇C(O)-, R₇R₈NC(O)-, R₇OC(O)-, R₇C(O)O-, R₇C(O)NR₈-, -CN ili -NO₂; ili Y je Y-1, Y-2, Y-3, Y-4, Y-5, Y-6, Y-7, Y-8, Y-9, Y-10, Y-11, Y-12 ili Y-13;

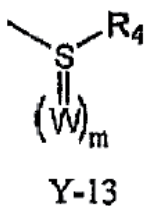
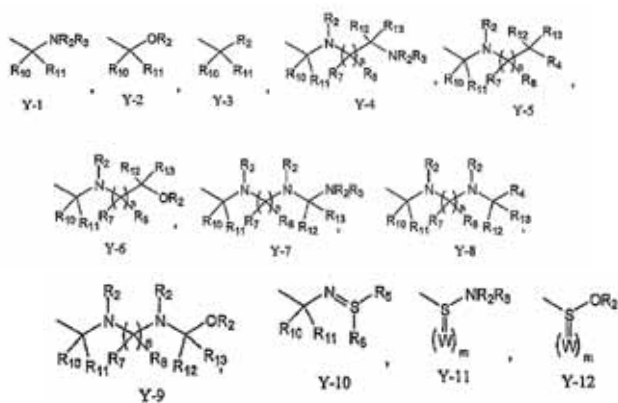

ili

R_2 , R_3 su nezavisno vodonik, alkil, haloalkil, tioalkil, alkiltioalkil, hidroksialkil, alkoksialkil, alkenil, haloalkenil, alkenil, haloalkinil, cikloalkil, $R_{10}S(O)-$, $R_{10}S(O)_2-$, $R_{10}C(O)-$, $R_{10}C(S)-$, $R_{10}R_{11}NC(O)-$, $R_{10}R_{11}NC(S)-$, $R_{10}OC(O)-$;

R_4 , R_5 i R_6 su nezavisno vodonik, alkil, haloalkil, tioalkil, alkiltioalkil, hidroksialkil, alkoksialkil, alkenil, haloalkenil, alkinil, haloalkinil, cikloalkil, aril ili heteroaril;

R_7 i R_8 su nezavisno vodonik, alkil, haloalkil, tioalkil, alkiltioalkil, hidroksialkil, alkoksialkil, alkenil, haloalkenil, alkinil ili haloalkinil;

R_9 je vodonik, halogen, $-CN$ ili alkil, haloalkil, alkenil, haloalkenil, alkinil, haloalkinil, cikloalkil, halocikloalkil, alkilcikloalkil ili cikloalkilalkil, od kojih je svaki nesupstituisan ili supstituisan sa jednim ili više od halogena, hidroksi, amino, alkil- ili di(alkil)amino, alkil, cikloalkil, haloalkil, alkenil, haloalkenil, alkinil, haloalkinil, alkoksi, haloalkoksi, alkiltio, haloalkiltio, $R_7S(O)-$, $R_7S(O)_2-$, $R_7C(O)-$, $R_7R_8NC(O)-$, $R_7OC(O)-$, $R_7C(O)O-$, $R_7C(O)NR_8-$, $-CN$ ili $-NO_2$;

R_{10} , R_{11} , R_{12} i R_{13} su svaki nezavisno vodonik, alkil, haloalkil, tioalkil, alkiltioalkil, hidroksialkil, alkoksialkil, alkenil, haloalkenil, alkinil ili haloalkinil; ili

R_{10} zajedno sa R_{11} formiraju $=O$, $=S$ ili $=NR_2$;

ili

R_{12} zajedno sa R_{13} formiraju $=O$, $=S$ ili $=NR_2$;

W je O , S ili NR_2 ;

n je 1-4; i

m je 0, 1 ili 2.

(11) **BA/EP2575890**

(21) **E02112** (22) 2016-08-23

(31) 10382154 (32) 2010-05-31 (33) EP

(96) 11725383.1 2011-05-31

(97) 2013-04-10

(51) **A61K 47/34**

(73) Laboratorios Farmacéuticos Rovi, S.A.
C/ Julián Camarillo 35 28037 Madrid
ES

(72) GUTIERRO ADURIZ, Ibon
c/ Julián Camarillo 35 E-28037 Madrid
ES
GÓMEZ OCHOA, María Teresa
c/ Julián Camarillo 35 E-28037 Madrid
ES

(74) Dragan Mićunović
Branilaca Sarajeva 10, 71000 Sarajevo
BA

(54) **SASTAV ANTIPSIHOTIČNOG
INJEKTIVNOG DEPOA**

(57)

1. Injektivni depo sastav, koji se sastoji od sljedećeg:

lijek pod nazivom risperidon i/ ili 9-OH-risperidon u bilo kojoj kombinaciji navedenog; najmanje biokompatibilni polimer koji je kopolimer na bazi mliječne i glikolne kiseline koja ima odnos monomera mliječne i glikolne kiseline u rasponu od 50:50 do 75:25, i

najmanje rastvor koji se može miješati s vodom sa dipolnim momentom od oko 3,9-4,3 D, pri čemu se viskoznost rastvora sastoji od polimera a rastvor je između 0,5 i 3,0 Pa.s, a odnos mase rastvora/lijeka je između 10 i 4, **karakterističan po tome što je** odnos mase lijeka/polimera između 25 i 35% izražen kao maseni udio lijeka u odnosu na lijek plus polimer, a pri tome je veličina čestica lijeka:

- manja od 10% čestica manjih od 10 mikrona;

- manja od 10% čestica većih od 225 mikrona,

- a vrijednost $d_{0.5}$ u rasponu od 60-130 mikrona.

(11) BA/EP2646457(21) **E02113** (22) 2016-08-24(31) 10193143 (32) 2010-11-30 (33) EP
(96) 11788533.5 2011-11-30

(97) 2013-10-09

(51) **C07J 9/00** ,
A61K 31/575 ,
A61P 1/16(73) Dr. Falk Pharma GmbH
Leinenweberstrasse 5 79108 Freiburg
DE(72) WILHELM, Rudolf
Feuerkirschweg 2a 76476 Bischweier
DE
PRÖLS, Markus
Johann-von-Weerth-Str. 11 79100 Freiburg
DE
FISCHER, Erik
Rosen Allé 1A DK-3500 Vaerlose
DK
WAENERLUND POULSEN, Heidi
Bagsværdvej 155 DK-2880 Bagsværd
DK(74) "STAM" d.o.o.
Sarači 77, 71000 Sarajevo
BA(54) **OPTIMIZIRANA SINTEZA ČISTIH,
NEPOLIMORFNIH KRISTALIČNIH
ŽUČNIH KISELINA SA DEFINIRANOM
VELIČINOM ČESTICA**

(57)

1. Kemijski čisti polimorf od nor-UDCA (nor-ursodeoksikolna kiselina), u kojoj totalni sadržaj kemijskih nečistoća ne prelazi 0,5%, sačinjena je tako da od ukupne težine nor-UDCA, najmanje 60% čestica polimorfa ima veličinu <10 µm, u kojoj je pomenuti polimorf **karakteriziran** XRPD pikovima na 11.9, 14.4, 15.3, 15.8 i 16.6 ± 0.2 stepeni od 2-teta, i u čemu u spomenutom polimorfu nema amorfne nor-UDCA da se može detektovati pomoću XRPD (difrakcija x-zraka).

Broj ostalih patentnih zahtjeva: 12

(11) BA/EP2655388(21) **E02114** (22) 2016-08-25(31)201061426773 P (32)2010-(33)US
PCT/CN2011/074569 12-23
2011- WO
201161507684 P 05-24
2011- US
07-14

(96) 11850773.0 2011-12-21

(97) 2013-10-30

(51) **C07H 9/06** ,
A61K 31/7056 ,
C07D 513/04 ,
C12Q 1/34(73) Alectos Therapeutics Inc.
8999 Nelson Way Burnaby, British Columbia
V5A 4B5
CA
Merck Sharp & Dohme Corp.
126 East Lincoln Avenue Rahway, NJ 07065
US(72) KAUL, Ramesh
8999 Nelson Way Burnaby British Columbia
V5A 4B5
CA
McEACHERN, Ernest J.
8999 Nelson Way Burnaby British Columbia
V5A 4B5
CA
MU, Changwei
No. 18 South Xihuan Road BDA Beijing
100176
CN
SELNICK, Harold G.
770 Sumneytown Pike West Point
Pennsylvania 19486
US
VOCADLO, David J.
8999 Nelson Way Burnaby British Columbia
V5A 4B5
CA
WANG, Yaode
No. 18 South Xihuan Road BDA Beijing
100176
CN
WEI, Zhongyong
No. 18 South Xihuan Road BDA Beijing
100176
CN
ZHOU, Yuanxi
8999 Nelson Way Burnaby British Columbia
V5A 4B5
CA

ZHU, Yongbao
8999 Nelson Way Burnaby British Columbia
V5A 4B5
CA

(74) "ŽIVKO MIJATOVIĆ & PARTNERS" d.o.o.
Sarajevo
M.H. Uskufije 3, 71000 Sarajevo
BA

(54) **SELEKTIVNI INHIBITORI GLIKOZIDAZE I
NJIHOVE UPOTREBE**

(57)

1. Jedinjenje formule (I) ili njegova farmaceutski prihvatljiva so:

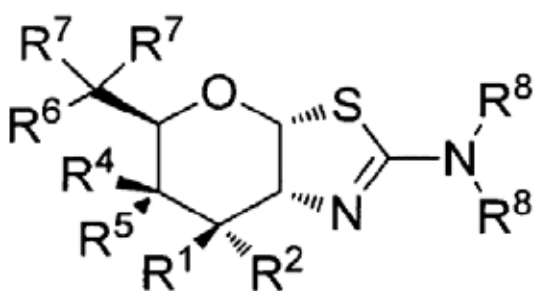

(I)

u kome

R₁ i R₂ su H, ili R₁ je H i R₂ je F, ili R₁ je F i R₂ je H, ili R₁ je OR₃ i R₂ je H;

svaki R₃ je nezavisno H ili C₁₋₆ acil;

R₄ je H i R₅ je OR₃, ili R₄ je OR₃ i R₅ je H;

R₆ je H, F ili OR₃;

svaki R₇ je nezavisno H ili F;

svaki R₈ je nezavisno izabran iz grupe koja se sastoji od: H, C₁₋₆ alkil, C₃₋₆ alkenil, C₃₋₆ alkinil i C₁₋₆ alkoksi, gde su C₁₋₆ alkil, C₃₋₆ alkenil, C₃₋₆ alkinil ili C₁₋₆ alkoksi izborno supstituisani od jednog do maksimalnog broja supstituenata sa jednim ili više od fluoro, OH, ili metil, ili

dve R₈ grupe su povezane sa atomom azota za koji su vezane tako da formiraju prsten, pri čemu je navedeni prsten izborno nezavisno supstituisan od jednog do maksimalnog broja supstituenata sa jedim ili više od fluoro, OH ili metil,

uz uslov da kada R₆ je OR₃, svaki R₇ je H;

i uz uslov da se R₁ ili R₆ razlikuje od OR₃.

(11) **BA/EP2503993**

(21) **E02116** (22) 2016-08-29

(31) 09382261 (32) 2009-11-25 (33) EP
10382025 2010-02-04 EP

(96) 10782303.1 2010-11-25

(97) 2012-10-03

(51) **A61K 9/16** , **A61K 31/4152** ,
C07D 231/22 , **A61P 25/00**

(73) Laboratorios del Dr. Esteve, S.A.
Avda Mare de Deu de Montserrat 221
08041 Barcelona
ES

(72) CUBERES-ALTISENT, María Rosa
Barcelona, 2 D E-08172 Sant Cugat del
Vallés - Barcelona
ES
SOLÀ - CARANDELL, Lluís
Espigol, 46 A E-43893 Altafulla - Tarragona
ES
GARCÍA - COUCEIRO, Urko
Jesús Galíndez 16, 12-D E-48004 Bilbao -
Vizcaya
ES

(74) Dragan Mićunović
Branilaca Sarajeva 10, 71000 Sarajevo
BA

(54) **SO HIDROHLORIDA 4-[2-[[5-METIL-1-(2-
NAFTALENI)-1H-PIRAZOL-3-IL]OKSI]
ETIL]MORFOLIN**

(57)

1. So hidrohlorida 4-[2-[[5-metil-1-(2-naftalenil)-1 H-pirazol-3-il]oksi]etil]morfolin.

Broj ostalih patentnih zahtjeva: 5

Broj ostalih patentnih zahtjeva: 13

(11) **BA/EP2326621**(21) **E02117** (22) 2016-08-30(31) 135672 P (32) 2008-07-23 (33) US
209374 P 2009-03-06 US

(96) 09788983.6 2009-07-22

(97) 2011-06-01

(51) **C07D 209/70** , **C07D 209/88** ,
C07D 401/12 , **C07D 403/12** ,
C07D 417/12 , **A61P 37/00** ,
A61K 31/403(73) Arena Pharmaceuticals, Inc.
6154 Nancy Ridge Drive San Diego, CA
92121
US(72) JONES, Robert M.
10937 Corte luz del Sol San Diego
California 92130
US
BUZARD, Daniel J.
14494 Janal Way San Diego California
92129
US
HAN, Sangdon
9953 Fieldthorn Street San Diego California
92127
US
KIM, Sun Hee
8936 Revelstoke Way San Diego California
92126
US
LEHMANN, Juerg
9840 La Tortola Ct. San Diego California
92129
US
ULLMAN, Brett
3046 40th Street San Diego California
92105
US
MOODY, Jeanne V.
5264 Bloch Street San Diego California
92122
US
ZHU, Xiuwen
11367 Black Colt Lane San Diego California
92130
US
STIRN, Scott
14710 Carmel Ridge Road San Diego
California 92128
US

(74) "PETOŠEVIĆ" d.o.o.

Željeznička broj 20, 71000 Sarajevo
BA(54) **SUPSTITUISANI**
1,2,3,4-TETRAHIDROCIKLOPENTA[b]
indol-3-YL) DERIVATI SIRČETNE
KISELINE KOJI SU KORISNI U
TRETMANU AUTOIMUNIH I UPALNIH
POREMEĆAJA

(57)

1. Sastojak izabran iz sastojaka Formule (Ia) i farmaceutski prihvatljivih soli, solvata i hidrata gdje:

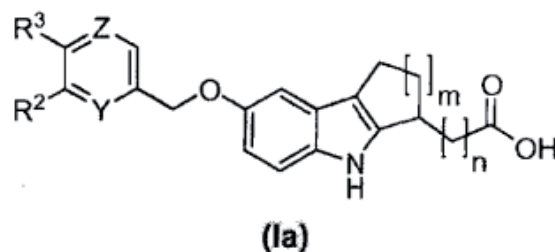

gdje:

m je 1;
n je 1 ili 2;
Y je N ili CR1;
Z je N ili CR4;
R3 je C3-C7 cikloalkil; i
R1, R2 i R4 su svaki nezavisno izabrani između
H, C1-C6 alkoksi, C1-C6 alkil, C1-C6 alkilamino,
C1-C6 alkilsulfonil, C1-C6 alkiltio, karboksamid,
ciano, C3-C7 cikloalkoksi, C3-C7 cikloalkil,
C1-C6 haloalkoksi, C1-C6 haloalkil, halogen,
heteroaril i heterociklil, gdje su navedeni C1-C6
alkil i C1-C6 alkoksi svaki opcionalno supstituisani
sa sa jednim ili dva supstituenta izabrana iz C3-
C7 cikloalkil i halogen.

Broj ostalih patentnih zahtjeva: 59

(11) BA/EP2356269(21) **E02119** (22) 2016-08-30

(31) 110120 P (32) 2008-10-31 (33) US

(96) 09824067.4 2009-10-27

(97) 2011-08-17

(51) **C40B 30/04** ,
C07K 7/06 ,
C07K 14/00 ,
C07H 21/04(73) Janssen Biotech, Inc.
800/850 Ridgeview Drive Horsham, PA
19044
US(72) JACOBS, Steven
145 King of Prussia Road Radnor, PA
19087
US
O'NEIL, Karyn
145 King of Prussia Road Radnor, PA
19087
US(74) "STAM" d.o.o.
Sarači 77, 71000 Sarajevo
BA(54) **KOMPOZICIJE FIBRONEKTIN TIP III
SKALNO BAZIRANIH DOMENA,
METODE I UPOTREBE**

(57)

1. Izolovana skala proteina koja obuhvata sekvencu amino kiseline koja ima najmanje 75% identičnosti sa SEQ ID BR: 16, koja ima 7 lanaca i 6 petlji između lanaca, i koja obuhvata sekvencu amino kiseline od SEQ ID BR: 16, ali u kojoj je jedna ili više petlji izmjenjeno da bi se vezale za metu, dok lanci održavaju svoje sekvence kao delove skeleta, pri čemu su petlje na ostacima 13-16, 22-28, 38-43, 51-54, 60-64 i 75 do 81 od SEQ ID BR: 16, i sposobne su za vezivanje na ćelijske proteine i/ili molekule nukleinske kiseline.

(11) BA/EP2635601(21) **E02120** (22) 2016-08-30

(31) 201161448785 P (32) 2011-03-(33) US

412594 P 03
2010-11-11 US

411953 P 2010-11- US

410158 P 10
2010-11- US(96) 11781949.0 2011-11-02
04

(97) 2013-09-11

(51) **C07K 16/24**(73) Boehringer Ingelheim International GmbH
Binger Strasse 173, 55216 Ingelheim am
Rein
DE(72) BARRETT, Rachel Rebecca
Boehringer Ingelheim Pharmaceuticals
Inc. 900 Ridgebury Road P.O. Box 368
Ridgefield, Connecticut 06877-0368
US
CANADA, Keith
Boehringer Ingelheim Pharmaceuticals
Inc. 900 Ridgebury Road P.O. Box 368
Ridgefield, Connecticut 06877-0368
US
CATRON, Katrina Mary
Boehringer Ingelheim Pharmaceuticals
Inc. 900 Ridgebury Road P.O. Box 368
Ridgefield, CT 06877-0368
US
COPENHAVER, Robert
4370 SW Twombly Ave Portland OR 97239
US
FREGO, Lee Edward
Boehringer Ingelheim Pharmaceuticals
Inc. 900 Ridgebury Road P.O. Box 368
Ridgefield, Connecticut 06877-0368
US
RAYMOND, Ernest Lee
Boehringer Ingelheim Pharmaceuticals
Inc. 900 Ridgebury Road P.O. Box 368
Ridgefield, Connecticut 06877-0368
US
SINGH, Sanjaya
Boehringer Ingelheim Pharmaceuticals
Inc. 900 Ridgebury Road P.O. Box 368
Ridgefield, Connecticut 06877-0368
US

ZHU, Xiangyang
Boehringer Ingelheim Pharmaceuticals
Inc. 900 Ridgebury Road P.O. Box 368
Ridgefield, Connecticut 06877-0368
US

(74) Dragan Mićunović
Branilaca Sarajeva 10, 71000 Sarajevo
BA

(54) **ANTI-IL-23 ANTITIJELA**

(57)

1. Humanizovano anti-IL-23p19 antitelo ili njegov antigen-vezujući fragment, pri čemu antitelo ili njegov antigen-vezujući fragment obuhvata:

- a) varijabilnu regiju lakog lanca koja obuhvata sekvencu aminokiseline SEQ ID NO:19 (*CDR1-L*); sekvencu aminokiseline SEQ ID NO:20 (*CDR2-L*); i sekvencu aminokiseline SEQ ID NO:21 (*CDR3-L*); i
- b) varijabilnu regiju teškog lanca koja obuhvata sekvencu aminokiseline SEQ ID NO: 66 ili 67 (*CDR1-H*); sekvencu aminokiseline SEQ ID NO:64 (*CDR2-H*); i sekvencu aminokiseline SEQ ID NO:65 (*CDR3-H*).

Broj ostalih patentnih zahtjeva: 25

(11) **BA/EP2376480**

(21) **E02121** (22) 2016-08-30

(31) 120275 P (32) 2008-12-05 (33) US
181180 P 2009-05-26 US

(96) 09795606.4 2009-12-04

(97) 2011-10-19

(51) **C07D 405/12** ,
A61K 31/404 ,
A61P 35/00 ,
C07D 309/14 ,
C07D 215/20 ,
C07D 217/16 ,
C07D 231/56 ,
C07D 401/12 ,
C07D 235/26 ,
C07D 417/12 ,
C07D 249/04 ,
C07D 209/32 ,
C07D 295/125 ,
C07D 295/14 ,
C07D 211/96 ,
C07D 213/64

(73) AbbVie Inc.
1 North Waukegan Road North Chicago, IL
60064
US

(72) BRUNCKO, Milan
31231 Prairie Ridge Green Oaks IL 60048
US
DING, Hong
7465 Clem Drive Gurnee IL 60031
US
DOHERTY, George A.
1605 Bush Ct Libertyville IL 60048
US
ELMORE, Steven W.
239 Ash Lane Northbrook IL 60062
US
HASVOLD, Lisa
522 Shakespeare Drive Grayslake IL 60030
US
HEXAMER, Laura
439 Gatewood Lane Grayslake IL 60030
US
KUNZER, Aaron R.
615 W. Burr Oak Drive Arlington Heights IL
60004-1928
US
MANTEI, Robert A.
4203 Carolyn Ct Franklin WI 53132
US
MCCLELLAN, William J.

1212 N. Sheridan Rd Waukegan IL 60085
US

PARK, Chang H.
2871 North Southern Hills Wadsworth IL
60083

US
PARK, Cheol-min
5312 F George Court Gurnee IL 60031
US

PETROS, Andrew M.
940 Ambria Drive Mundelein IL 60060
US

SONG, Xiaohong
34037 Sulkey Drive Grayslake IL 60030
US

SOUERS, Andrew J.
901 Hinman Apt 3A Evanston IL 60202
US

SULLIVAN, Gerard M.
1212 Tulip Tree Court Lake Villa IL 60046
US

TAO, Zhi-fu
1532 Vineyard Drive Gurnee IL 60031
US

WANG, Gary T.
1904 Darnell St Libertyville IL 60048
US

WANG, Le
338 East Colonial Drive Vernon Hills IL
60061

US
WANG, Xilu
34056 Sulkey Drive Grayslake IL 60030
US

WENDT, Michael D.
1445 Mainstone Drive Vernon Hills IL
60061

US

(74) "PETOŠEVIĆ" d.o.o.
Željeznička broj 20, 71000 Sarajevo
BA

(54) **SULFONAMID DERIVATI KAO BCL-
2- SELEKTIVNI AGENSI ZA
INDUCIRANJE APOPTOZE
NAMIJENJENIH LIJEČENJU RAKA I
IMUNIH BOLESTI**

(57)

1. Spoj formule II

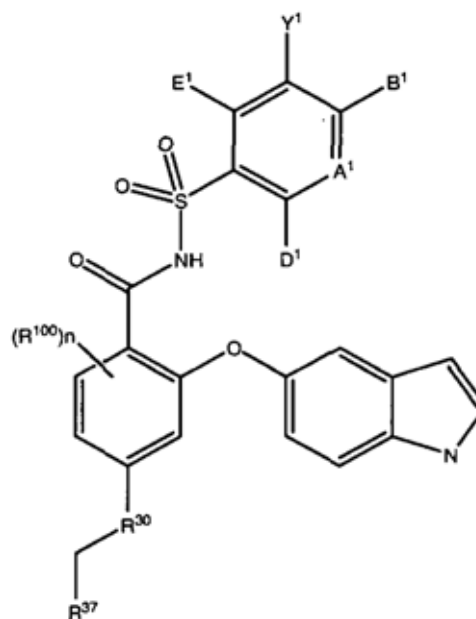

(II),

ili njegove terapeutski prihvatljive soli,
naznačen time, da

R_{100} je R_{50} , OR_{50} , SR_{50} , $S(O)R_{50}$, SO_2R_{50} , $C(O)R_{50}$, $CO(O)R_{50}$, $OC(O)R_{50}$, $OC(O)OR_{50}$, NH_2 , NHR_{50} , $N(R_{50})_2$, $C(O)NH_2$, $C(O)NHR_{50}$, $C(O)N(R_{50})_2$, $C(O)NHOH$, $C(O)NHOR_{50}$, $C(O)NHSO_2R_{50}$, $C(O)NR_{50}SO_2R_{50}$, SO_2NH_2 , SO_2NHR_{50} , $SO_2N(R_{50})_2$, CF_3 , CF_2CF_3 , $C(O)H$, $C(O)OH$, $C(N)NH_2$, $C(N)NHR_{50}$, $C(N)N(R_{50})_2$, OH , (O) , CN , N_3 , NO_2 , CF_3 , CF_2CF_3 , OCF_3 , OCF_2CF_3 , F , Cl , Br ili I ;

n je 0, 1, 2, ili 3;

A_1 je N ili $C(A_2)$;

jedan ili dva ili tri od svakog od A_2 , B_1 , D_1 i E_1 neovisno su odabrani iz skupine R_1 , OR_1 , SR_1 , $S(O)R_1$, SO_2R_1 , $C(O)R_1$, $C(O)OR_1$, $OC(O)R_1$, NHC_1 , $N(R_1)_2$, $C(O)NHR_1$, $C(O)N(R_1)_2$, $NHC(O)R_1$, $NHC(O)OR_1$, $NR_1C(O)NHR_1$, $NR_1C(O)N(R_1)_2$, SO_2NHR_1 , $SO_2N(R_1)_2$, $NHSO_2R_1$, $NHSO_2NHR_1$ i $N(CH_3)SO_2N(CH_3)R_1$, a preostali od A_2 , B_1 , D_1 i E_1 neovisno su odabrani iz skupine H , F , Cl , Br , I , CN , CF_3 , $C(O)OH$, $C(O)NH_2$ i $C(O)OR_{1A}$; Y_1 je H , CN , NO_2 , $C(O)OH$, F , Cl , Br , I , CF_3 , OCF_3 , CF_2CF_3 , OCF_2CF_3 , R_{17} , OR_{17} , $C(O)R_{17}$, $C(O)OR_{17}$, SR_{17} , NH_2 , NHR_{17} , $N(R_{17})_2$, $NHC(O)R_{17}$,

$C(O)NH_2$, $C(O)NHR_{17}$, $C(O)N(R_{17})_2$, $NHS(O)R_{17}$ ili $NHSO_2R_{17}$;

R_1 je R_2 , R_3 , R_4 ili R_5 ;

R_{1A} je C_1 - C_6 -alkil, C_3 - C_6 -alkenil ili C_3 - C_6 -alkinil;

R_2 je fenil koji je nekondenziran ili kondenziran s arenom, heteroarenom ili R_{2A} ; R_{2A} je cikloalkan ili heterocikloalkan;

R_3 je heteroaril koji je nekondenziran ili kondenziran s benzenom, heteroarenom ili R_{3A} ; R_{3A} je cikloalkan ili heterocikloalkan;

R_4 je cikloalkil, cikloalkenil, heterocikloalkil ili heterocikloalkenil, od kojih je svaki nekondenziran ili kondenziran s arenom, heteroarenom ili R_{4A} ; R_{4A} je cikloalkan, cikloalken, heterocikloalkan ili heterocikloalken; R_5 je alkil, alkenil ili alkinil, od kojih je svaki nesupstituiran ili supstituiran s jednim ili dva ili tri supstituenta neovisno odabrana iz skupine koju čine R_6 , R_7 , OR_7 , SR_7 , $S(O)R_7$, SO_2R_7 , NHR_7 , $N(R_7)_2$, $C(O)R_7$, $C(O)NH_2$, $C(O)NHR_7$, $NHC(O)R_7$, $NHSO_2R_7$, $NHC(O)OR_7$, SO_2NH_2 , SO_2NHR_7 , $SO_2N(R_7)_2$, $NHC(O)NH_2$, $NHC(O)NHR_7$, $NHC(O)CH(CH_3)NHC(O)CH(CH_3)NH_2$, $NHC(O)CH(CH_3)NHC(O)CH(CH_3)NHR_1$, OH , (O) , $C(O)OH$, (O) , N_3 , CN , NH_2 , CF_3 , CF_2CF_3 , F , Cl , Br ili I ;

R_6 je C_2 - C_5 -spiroalkil, od kojih je svaki nesupstituiran ili supstituiran s OH , (O) , N_3 , CN , CF_3 , CF_2CF_3 , F , Cl , Br , I , NH_2 , $NH(CH_3)$ ili $N(CH_3)_2$;

R_7 je R_8 , R_9 , R_{10} ili R_{11} ;

R_8 je fenil koji je nekondenziran ili kondenziran s arenom, heteroarenom ili R_{8A} ; R_{8A} je cikloalkan, cikloalken, heterocikloalkan ili heterocikloalken;

R_9 je heteroaril koji je nekondenziran ili kondenziran s arenom, heteroarenom ili R_{9A} ; R_{9A} je cikloalkan, cikloalken, heterocikloalkan ili heterocikloalken;

R_{10} je C_3 - C_{10} -cikloalkil ili C_4 - C_{10} -cikloalkenil, od kojih svaki ima jednu ili dvije CH_2 skupine nezamijenjene ili zamijenjene s neovisno odabranim O , $C(O)$, $CNOH$, $CNOCH_3$, S , $S(O)$, SO_2 ili NH s jednom ili dvije CH skupine nezamijenjene ili zamijenjene s N i od kojih je svaka nekondenzirana ili kondenzirana s arenom, heteroarenom ili R_{10A} ; R_{10A} je cikloalkan, cikloalken, heterocikloalkan ili heterocikloalken;

R_{11} je alkil, alkenil ili alkinil, od kojih je svaki nesupstituiran ili supstituiran s jednim ili dva ili tri supstituenta neovisno odabrana iz skupine koju čine R_{12} , OR_{12} , NHR_{12} , $N(R_{12})_2$,

$C(O)NH_2$, $C(O)NHR_{12}$, $C(O)N(R_{12})_2$, OH , (O) , $C(O)OH$, N_3 , CN , NH_2 , CF_3 , CF_2CF_3 , F , Cl , Br ili I ;

R_{12} je R_{13} , R_{14} , R_{15} ili R_{16} ;

R_{13} je fenil koji je nekondenziran ili kondenziran s arenom, heteroarenom ili R_{13A} ; R_{13A} je cikloalkan, cikloalken, heterocikloalkan ili heterocikloalken;

R_{14} je heteroaril, od kojih je svaki nekondenziran ili kondenziran s arenom, heteroarenom ili R_{14A} ; R_{14A} je cikloalkan, cikloalken, heterocikloalkan ili heterocikloalken;

R_{15} je cikloalkan, cikloalken, heterocikloalkan ili heterocikloalken, od kojih je svaki nekondenziran ili kondenziran s arenom, heteroarenom ili R_{15A} ; R_{15A} je cikloalkan, cikloalken, heterocikloalkan ili heterocikloalken;

R_{16} je alkil, alkenil ili alkinil;

R_{17} je R_{18} , R_{19} , R_{20} ili R_{21} ;

R_{18} je fenil koji je nekondenziran ili kondenziran s arenom, heteroarenom ili R_{18A} ; R_{18A} je cikloalkan, cikloalken, heterocikloalkan ili heterocikloalken;

R_{19} je heteroaril koji je nekondenziran ili kondenziran s arenom, heteroarenom ili R_{19A} ; R_{19A} je cikloalkan, cikloalken, heterocikloalkan ili heterocikloalken;

R_{20} je C_3 - C_{10} -cikloalkil ili C_4 - C_{10} -cikloalkenil, od kojih svaki ima jednu ili dvije CH_2 skupine nezamijenjene ili zamijenjene s neovisno odabranim O , $C(O)$, $CNOH$, $CNOCH_3$, S , $S(O)$, SO_2 ili NH s jednom ili dvije CH skupine nezamijenjene ili zamijenjene s N i od kojih je svaka nekondenzirana ili kondenzirana s arenom, heteroarenom ili R_{20A} ; R_{20A} je cikloalkan, cikloalken, heterocikloalkan ili heterocikloalken;

R_{21} je alkil, alkenil ili alkinil, od kojih je svaki nesupstituiran ili supstituiran s jednim ili dva ili tri supstituenta neovisno odabrana iz skupine koju čine R_{22} , OR_{22} , NHR_{22} , $N(R_{22})_2$, $C(O)NH_2$, $C(O)NHR_{22}$, $C(O)N(R_{22})_2$, OH , (O) , $C(O)OH$, N_3 , CN , NH_2 , CF_3 , CF_2CF_3 , F , Cl , Br ili I ;

R_{22} je R_{23} , R_{24} ili R_{25} ;

R_{23} je fenil koji je nekondenziran ili kondenziran s arenom, heteroarenom ili R_{23A} ; R_{23A} je cikloalkan, cikloalken, heterocikloalkan ili heterocikloalken;

R_{24} je heteroaren koji je nekondenziran ili kondenziran s arenom, heteroarenom ili R_{24A} ; R_{24A} je cikloalkan, cikloalken, heterocikloalkan ili heterocikloalken;

R₂₅ je C₃-C₆-cikloalkil ili C₄-C₆-cikloalkenil, od kojih svaki ima jednu ili dvije CH₂ skupine nezamijenjene ili zamijenjene s neovisno odabranim O, C(O), CNOH, CNOCH₃, S, S(O), SO₂ ili NH s jednom ili dvije CH skupine nezamijenjene ili zamijenjene s N i od kojih je svaka nekondenzirana ili kondenzirana s arenom, heteroarenom ili R_{25A}; R_{25A} je cikloalkan, cikloalken, heterocikloalkan ili heterocikloalken;

R₃₀ je cikloalkil ili cikloalkenil, od kojih svaki ima jednu ili dvije CH₂ skupine nezamijenjene ili zamijenjene s neovisno odabranim O, C(O), CNOH, CNOCH₃, S, S(O), SO₂ ili NH s jednom ili dvije CH skupine nezamijenjene ili zamijenjene s N i od kojih je svaka nekondenzirana ili kondenzirana s arenom, heteroarenom ili R_{30A}; R_{30A} je cikloalkan, cikloalken, heterocikloalkan ili heterocikloalken; od kojih je svaki supstituiran s F, Cl, Br, I, CH₂R₃₇, CH(R₃₁)(R₃₇), C(R₃₁)(R_{31A})(R₃₇), C(O)R₃₇, OR₃₇, SR₃₇, S(O)R₃₇, SO₂R₃₇, NHR₃₇ ili N(R₃₂)R₃₇;

R₃₁ i R_{31A} neovisno su F, Cl, Br ili alkil ili su zajedno i tvore C₂-C₅-spiroalkil;

R₃₂ je R₃₃, C(O)R₃₃ ili C(O)OR₃₃;

R₃₃ je R₃₄ ili R₃₅;

R₃₄ je fenil koji je nekondenziran ili kondenziran s arilom, heteroarilom ili R_{34A}; R_{34A} je cikloalkan, cikloalken, heterocikloalkan ili heterocikloalken;

R₃₅ je alkil koji je nesupstituiran ili supstituiran s R₃₆;

R₃₆ je fenil koji je nekondenziran ili kondenziran s arenom, heteroarenom ili R_{36A}; R_{36A} je cikloalkan, cikloalken, heterocikloalkan ili heterocikloalken;

R₃₇ je R₃₈, R₃₉ ili R₄₀, od kojih je svaki supstituiran s F, Cl, Br, I, R₄₁, OR₄₁, NHR₄₁, N(R₄₁)₂, NHC(O)OR₄₁, SR₄₁, S(O)R₄₁ ili SO₂R₄₁;

R₃₈ je fenil koji je nekondenziran ili kondenziran s arenom, heteroarenom ili R_{38A}; R_{38A} je cikloalkan, cikloalken, heterocikloalkan ili heterocikloalken;

R₃₉ je heteroaril koji je nekondenziran ili kondenziran s arenom, heteroarenom ili R_{39A}; R_{39A} je cikloalkan, cikloalken, heterocikloalkan ili heterocikloalken;

R₄₀ je C₃-C₈-cikloalkil ili C₄-C₈-cikloalkenil, od kojih svaki ima jednu ili dvije CH₂ skupine nezamijenjene ili zamijenjene s neovisno odabranim O, C(O), CNOH, CNOCH₃, S, S(O), SO₂ ili NH s jednom ili dvije CH skupine nezamijenjene ili zamijenjene s N i od kojih

je svaka nekondenzirana ili kondenzirana s arenom, heteroarenom ili R_{40A}; R_{40A} je cikloalkan, cikloalken, heterocikloalkan ili heterocikloalken;

R₄₁ je R₄₂, R₄₃, R₄₄ ili R₄₅;

R₄₂ je fenil koji je nekondenziran ili kondenziran s arenom, heteroarenom ili R_{42A}; R_{42A} je cikloalkan, cikloalken, heterocikloalkan ili heterocikloalken;

R₄₃ je heteroaril koji je nekondenziran ili kondenziran s arenom, heteroarenom ili R_{43A}; R_{43A} je cikloalkan, cikloalken, heterocikloalkan ili heterocikloalken;

R₄₄ je C₃-C₉-cikloalkil ili C₄-C₇-cikloalkenil, od kojih svaki ima jednu ili dvije CH₂ skupine nezamijenjene ili zamijenjene s neovisno odabranim O, C(O), CNOH, CNOCH₃, S, S(O), SO₂ ili NH s jednom ili dvije CH skupine nezamijenjene ili zamijenjene s N i od kojih je svaka nekondenzirana ili kondenzirana s arenom, heteroarenom ili R_{44A}; R_{44A} je cikloalkan, cikloalken, heterocikloalkan ili heterocikloalken;

R₄₅ je alkil, alkenil ili alkinil, od kojih je svaki nesupstituiran ili supstituiran s jednim ili dva supstituenta neovisno odabrana iz skupine koju čine R₄₆, OR₄₆, NHR₄₆, N(R₄₆)₂, C(O)NH₂, C(O)NHR₄₆, C(O)N(R₄₆)₂, OH, (O), C(O)OH, N₃, CN, NH₂, CF₃, CF₂CF₃, F, Cl, Br ili I;

R₄₆ je R₄₇, R₄₈ ili R₄₉;

R₄₇ je fenil koji je nekondenziran ili kondenziran s arenom, heteroarenom ili R_{47A}; R_{47A} je cikloalkan, cikloalken, heterocikloalkan ili heterocikloalken;

R₄₈ je heteroaril ili R_{48A}; R_{48A} je cikloalkan, cikloalken, heterocikloalkan ili heterocikloalken;

R₄₉ je C₃-C₆-cikloalkil ili C₄-C₆-cikloalkenil, od kojih svaki ima jednu ili dvije CH₂ skupine nezamijenjene ili zamijenjene s neovisno odabranim O, C(O), CNOH, CNOCH₃, S, S(O), SO₂ ili NH i s jednom ili dvije CH skupine nezamijenjene ili zamijenjene s N i od kojih je svaka nekondenzirana ili kondenzirana s arenom, heteroarenom ili R_{49A}; R_{49A} je cikloalkan, cikloalken, heterocikloalkan ili heterocikloalken;

pri čemu su skupine predstavljene s R₂, R₃, R₄, R₆, R_{6C}, R₈, R_{8A}, R₉, R₁₀, R₁₃, R₁₄, R₁₅, R₁₈, R₁₉, R₂₀, R₂₃, R₂₄, R₂₅, R₂₆, R₂₇, R₂₈, R₂₉, R₃₀, R₃₄, R₃₆, R₃₈, R₃₉, R₄₀, R₄₂, R₄₃, R₄₄, R₄₇, R₄₈, i R₄₉ neovisno nesupstituirane, dodatno nesupstituirane, supstituirane ili dodatno supstituirane s jednim ili dva ili tri ili četiri

ili pet neovisno odabranih supstituenata iz skupine koju čine R_{50} , OR_{50} , SR_{50} , $S(O)R_{50}$, SO_2R_{50} , $C(O)R_{50}$, $CO(O)R_{50}$, $OC(O)R_{50}$, $OC(O)OR_{50}$, NH_2 , NHR_{50} , $N(R_{50})_2$, $C(O)NH_2$, $C(O)NHR_{50}$, $C(O)N(R_{50})_2$, $C(O)NHOH$, $C(O)NHOR_{50}$, $C(O)NHSO_2R_{50}$, $C(O)NR_{50}SO_2R_{50}$, SO_2NH_2 , SO_2NHR_{50} , $SO_2N(R_{50})_2$, CF_3 , CF_2CF_3 , $C(O)H$, $C(O)OH$, $C(N)NH_2$, $C(N)NHR_{50}$, $C(N)N(R_{50})_2$, OH , (O) , CN , N_3 , NO_2 , CF_3 , CF_2CF_3 , OCF_3 , OCF_2CF_3 , F , Cl , Br ili I ;

R_{50} je R_{51} , R_{52} , R_{53} ili R_{54} ;

R_{51} je fenil koji je nekondenziran ili kondenziran s arenom, heteroarenom ili R_{51B} ; R_{51B} je cikloalkan, cikloalken, heterocikloalkan ili heterocikloalken; R_{52} je heteroaril;

R_{53} je C_3 - C_6 -cikloalkil ili C_4 - C_6 -cikloalkenil, od kojih svaki ima jednu ili dvije CH_2 skupine nezamijenjene ili zamijenjene s neovisno odabranim O , $C(O)$, $CNOH$, $CNOCH_3$, S , $S(O)$, SO_2 ili NH s jednom ili dvije CH skupine nezamijenjene ili zamijenjene s N i od kojih je svaka nekondenzirana ili kondenzirana s arenom, heteroarenom ili R_{53B} ; pri čemu je R_{53B} je cikloalkan, cikloalken, heterocikloalkan ili heterocikloalken;

R_{54} je alkil, alkenil ili alkinil, od kojih je svaki nesupstituiran ili supstituiran s jednim ili dva ili tri supstituenta neovisno odabrana iz skupine koju čine R_{55} , OR_{55} , SR_{55} , $S(O)R_{55}$, SO_2R_{55} , NHR_{55} , $N(R_{55})_2$, $C(O)R_{55}$, $C(O)NH_2$, $C(O)NHR_{55}$, $NHC(O)R_{55}$, $NHSO_2R_{55}$, $NHC(O)OR_{55}$, SO_2NH_2 , SO_2NHR_{55} , $SO_2N(R_{55})_2$, $NHC(O)NH_2$, $NHC(O)NHR_{55}$, OH , (O) , $C(O)OH$, (O) , N_3 , CN , NH_2 , CF_3 , OCF_3 , CF_2CF_3 , OCF_2CF_3 , F , Cl , Br ili I ; R_{55} je alkil, alkenil, alkinil, fenil, heteroaril ili R_{56} ;

pri čemu su alkil, alkenil, alkinil nesupstituirani ili supstituirani s OCH_3 ; a R_{56} je C_3 - C_8 -cikloalkil ili C_4 - C_6 -cikloalkenil, od kojih svaki ima jednu ili dvije CH_2 skupine nezamijenjene ili zamijenjene s neovisno odabranim O , $C(O)$, $CNOH$, $CNOCH_3$, S , $S(O)$, SO_2 ili NH s jednom ili dvije CH skupine nezamijenjene ili zamijenjene s N .

(11) **BA/EP2563129**

(21) **E02123** (22) 2016-08-31

(31) 327855 P (32) 2010-04-26 (33) US

(96) 11775446.5 2011-04-20

(97) 2013-03-06

(51) **A01N 43/54** ,
A61K 31/505 ,
C07D 239/47

(73) ADAMA MAKHTESHIM LTD
P.O.box 60 84100 Beer Sheva
IL

(72) BOEBEL, Timothy
5747 North Oxford Street Indianapolis, IN
46220
US
LORSBACH, Beth
6034 Haverford Avenue Indianapolis, IN
46220
US
MARTIN, Timothy
6095 Ramsey Drive Noblesville, IN 46062
US
OWEN, W. John
12421 Pebblepointe Pass Carmel, IN 46033
US
SULLENBERGER, Michael
910 Hadleigh Pass Westfield, IN 46074
US
WEBSTER, Jeffery
7581 W. Oakwood Court New Palestine, IN
46163
US
YAO, Chenglin
14178 Esprit Drive Westfield, IN 46074
US

(74) DR DIANA PROTIC – TKALČIĆ &
PARTNERS d.o.o.
Koševo 36, 71000 Sarajevo
BA

(54) **N3-SUPSTITUISANI DERIVATI N1-SULFONIL-5-FLUORPIRIMIDINONA**

(57)

1. Jedinjenje sa formulom I

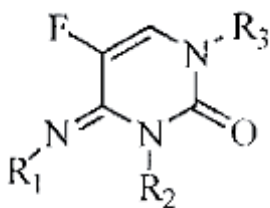

I

naznačeno time što je Ri: H;

R₂je:

C1-C6 alkil grupa opciono supstituisana R4 grupom; benzil grupa opciono supstituisana sa 1-3 R5 R3je-S(0)2R6;

R4 je, nezavisno, halogen, C1-C6 alkil, C1-C4 haloalkil, C1-C4 alkoksi, C1-C4 haloalkoksi, C1-C4 alkiltio, C1-C4 haloalkiltio, amino, C1-C3 alkilamino, Ci-Co alkoksikarbonil, C2-C6 alkilkarbonil, C2-C6 alkilaminokarbonil, hidroksilna ili C3-C6 trialkilsilil grupa;

Rs je, nezavisno, halogen, C1-C6 alkil, C1-C6 haloalkil, Ci-Cg alkoksi, Ci-O, haloalkoksi, Ci-Cg alkiltio, C1-C6 haloalkiltio, amino, Ci-Cg alkilamino, C2-C* dialkilamino, C2-C6 alkoksikarbonil ili C2-C6 alkilkarbonil, nitro, hidroksilna ili cijano grupa;

Roje Ci-Cg alkil, C1-C6 haloalkil, amino, Cj-Ce alkilamino, C2-C6 dialkilamino, fenil ili benzil grupa, gde svaki od fenila ili benzila može opciono da bude supstituisan sa 1 -3 R5, ili 5- ili 6-člani zasićeni ili nezasićeni prsten koji sadrži 1-3 heteroatoma gde svaki prsten može opciono da bude supstituisan sa 1-3 R5;

ili so ili hidrat takvog jedinjenja,

(11) **BA/EP2797888**

(21) **E02124** (22) 2016-08-31

(96) 11879096.3 2011-12-31

(97) 2014-11-05

(51) **C07D 213/60** , **C07D 401/04** ,
C07D 401/12 , **C07D 405/12** ,
C07D 413/12 , **C07D 417/12** ,
C07D 471/04 , **C07D 487/04** ,
A61K 31/4353 , **A61K 31/4427** ,
A61K 31/506 , **A61K 31/519** ,
A61P 35/00

(73) BeiGene, Ltd.

Mourant Ozannes Corporate Services
 (Cayman) Limited 94 Solaris Avenue,
 Camana Bay Grand Cayman KY1-1108
 KY

(72) ZHOU, Changyou

4 Casselberry Way Princeton, NJ 08540
 US

WANG, Shaohui

No. 30 Science Park Road Zhong-Guan-
 Cun Life Science Park Changping District
 Beijing 102206

CN

ZHANG, Guoliang

No. 30 Science Park Road Zhong-Guan-
 Cun Life Science Park Changping District
 Beijing 102206

CN

(54) **FUZIONISANA TRICIKLIČNA JEDINJENJA
 KAO INHIBITORI RAF KINAZE**

(57)

1. Jedinjenje izabrano od jedinjenja formule I:

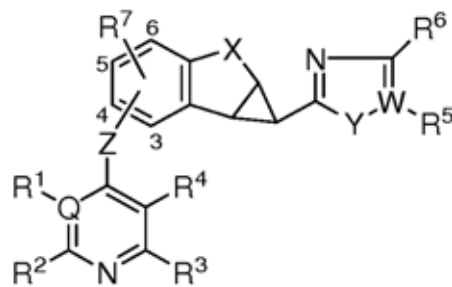

I

njihovih stereoisomera i njihovih
 farmaceutski prihvatljivih soli,
 u kojima:

Q je izabran od C i N;

Broj ostalih patentnih zahtjeva: 3

W je izabran od C i N;
 X je izabran od CH₂ i O;
 Y je izabran od NR₁₂, O i S;
 Z je izabran od O, S, NR₁₃, CO, SO,
 SO₂ i CR₁₃R₁₄;

R₁, R₂, R₃, R₄, R₅ i R₆, koji mogu biti isti ili različiti, su svaki izabran od vodonika, halogena, haloalkil, alkil, alkenil, cikloalkil, aril, heterociklil, heteroaril, alkinil, -CN, -NR₁₃R₁₄, -OR₁₃, -COR₁₃, -CO₂R₁₃, -CONR₁₃R₁₄, -C(=NR₁₃)NR₁₄R₁₅, -NR₁₃COR₁₄, -NR₁₃CONR₁₄R₁₅, -NR₁₃CO₂R₁₄, -SO₂R₁₃, -NR₁₃SO₂NR₁₄R₁₅, -NR₁₃SO₂R₁₄ i -NR₁₃SO₂aril, gde su alkil, alkenil, alkinil, cikloalkil, heteroaril, aril i heterociklil izborno supstituisani sa najmanje jednim supstituentom R₁₆, ili (R₁ i R₂), i /ili (R₃ i R₄), i/ili (R₅ i R₆), zajedno sa prstenom za koji su vezani, formiraju fuzionisani prsten izabran od heterociklil i heteroaril prstenova izborno supstituisanih sa najmanje jednim supstituentom R₁₆; uz uslov da je R₁ odsutan kad je Q jednak N, i R₅ je odsutan kada je W jednak N;

R₇ je izabran od vodonika, halogena, alkil, -O-alkil i -S-alkil;

R₁₂ je izabran od vodonika i alkil;

R₁₃, R₁₄ i R₁₅, koji mogu biti isti ili različiti, su svaki izabran od H, haloalkil, alkil, alkenil, alkinil, cikloalkil, heterociklil, aril i heteroaril; ili (R₁₃ i R₁₄), i/ili (R₁₄ i R₁₅) zajedno sa atomom (atomima) za koje su vezani, svaki formira prsten izabran od heterociklil i heteroaril prstenova izborno supstituisan sa najmanje jednim supstituentom R₁₆;

R₁₆ je izabran od halogena, haloalkil, alkil, alkenil, cikloalkil, aril, heteroaril, heterociklil, alkinil, okso, -CN, -OR', -NR'R'', -COR', -CO₂R', -CONR'R'', -C(=NR')NR''R''', -NR'COR'', -NR'CONR'R'', -NR'CO₂R'', -SO₂R', -SO₂aril, -NR'SO₂NR''R''', NR'SO₂R'' i -NR'SO₂aril, gde su R', R'' i R''' nezavisno izabrani od H, haloalkil, alkil, alkenil, alkinil, cikloalkil, heterociklil, aril i heteroaril, ili (R' i R''), i/ili (R'' i R''') zajedno sa atomima za koje su vezani, formiraju prsten izabran od heterociklil i heteroaril prstenova.

Broj ostalih patentnih zahtjeva: 11

(11) **BA/EP1869471**

(21) **E02125** (22) 2016-08-31

(31) 670892 P (32) 2005-04-13 (33) US
 (96) 06750177.5 2006-04-13

(97) 2007-12-26

(51) **G01N 33/569** , **C12N 7/02**

(73) Merial, Inc.

3239 Satellite Boulevard Bldg. 500 Duluth,
 GA 30096
 US

(72) ALLIBERT, Patrice

Boul. Rene Levesque W, 4th Floor Quebec
 G1V 2K8

CA

CUPILLARD, Lionel Pierre

13 Impasse De Charges F-38300 Bourgoin
 Jallieu

FR

REYES, Jean

279 Rue Duguesclin F-69003 Lyon
 FR

(74) "ŽIVKO MIJATOVIĆ & PARTNERS" d.o.o.

Sarajevo

M.H. Uskufije 3, 71000 Sarajevo

BA

(54) **POSTUPAK ZA PROIZVODNJU
 CIRKOVIRUSA SVINJA**

(57)

1. Postupak za proizvodnju cirkovirusa, koji sadrži:

zasejavanje kulture ćelije domaćina sa kulturom za zasejavanje cirkovirusa; inkubaciju kulture ćelije domaćina u odsustvu fetusnog telećeg seruma; monitoring (i) vijabilnosti ćelija domaćina, i (ii) ekspresije ORF1 i ORF2 od strane ćelija domaćina; i sakupljanje cirkovirusa iz kulture ćelije domaćina kada je ekspresija ORF2 približno ista u neprilepljenim ćelijama i prilepljenim ćelijama kulture ćelije domaćina; i pri čemu je cirkovirus PCV2.

Broj ostalih patentnih zahtjeva: 4

(11) BA/EP2341927**(21) E02126** (22) 2016-08-04(31) 08017305 (32) 2008-10-01 (33) EP
08017921 2008-10-13 EP
105928 P 2008-10-16 US

(96) 09778750.1 2009-09-28

(97) 2011-07-13

(51) **A61K 39/00** ,
A61P 35/00 ,
A61K 38/08 ,
A61K 38/16(73) Immatrics Biotechnologies GmbH
Paul-Ehrlich-Strasse 15 72076 Tübingen
DE(72) SCHOOR, Oliver
Charlottenstrasse 21 72070 Tübingen
DE
HILF, Norbert
Im Wengertacker 17 72138
Kirchentellinsfurt
DE
WEINSCHENK, Toni
Im Morgenrain 15 73773 Aichwald
DE
TRAUTWEIN, Claudia
Narzissenweg 4 42489 Wülfrath
DE
WALTER, Steffen
Steinenbergstrasse 2 72764 Reutlingen
DE
SINGH, Harpreet
Possartstr. 16 81679 München
DE(54) **NOVA IMUNOTERAPIJA PROTIV
NEKOLIKO TUMORA UKLJUČUJUĆI
NEURONSKE TUMORE I TUMORE
MOZGA**

(57)

1. Peptid koji se sastoji od sekvence koja je odabrana iz grupe SEQ ID br. 4 i SEQ ID br. 5.

(11) BA/EP2431039**(21) E02127** (22) 2016-09-02(31) 200701607 (32) 2007-11-13 (33) DK
987710 P 2007-11-13 US
200701788 2007-12-14 DK
13722 P 2007-12-14 US
200801300 2008-09-17 DK
97840 P 2008-09-17 US

(96) 11193237.2 2008-11-12

(97) 2012-03-21

(51) **A61K 31/495** , **A61P 25/00**(73) H. Lundbeck A/S
Ottiliavej 9 2500 Valby
DK
Takeda Pharmaceuticals U.S.A., Inc.
One Takeda Parkway Deerfield, IL 60015
US(72) Moore, Nicholas
220 N. Pleasant Avenue Ridgewood, NJ
New Jersey 07450
US
Dragheim, Marianne
Trolldager 2 2950 Vedbæk
DK
Batra, Aneil
4040 N Mozart Street, Unit 3 Chicago, IL
Illinois 60618
US
Chon, Jin
412 South Cook Street Barrington, IL Illinois
60010
US(74) Dragan Mićunović
Branilaca Sarajeva 10, 71000 Sarajevo
BA(54) **TERAPEUTSKE UPOTREBE
JEDINJENJA KOJA IMAJU
KOMBINOVANI SERT, 5-HT3 I 5-HT1A
AKTIVNOST**

(57)

1. Jedinjenje I, koje je 1-[2-(2,4-dimetilfenilsulfanil)fenil]piperazin i njegove farmaceutski prihvatljive soli za upotrebu u tretiranju bolesti odabrane između blagog kognitivnog oštećenja; vaskularne demencije; i kognitivnog oštećenja povezanog sa Daunovim sindromom, tph genskim mutacijama, epilepsijom, traumatskom povredom mozga ili Aspergerovim sindromom.

(11) BA/EP2847498(21) **E02128** (22) 2016-09-06(31) MI20120694 (32) 2012-04-26 (33) IT
(96) 13725829.9 2013-04-24

(97) 2015-03-18

(51) **F16K 1/16** , **F16L 55/10**(73) MIB ITALIANA S.p.A.
Via Garibaldi 6 35020 Casalserugo (PD)
IT(72) BORMIOLI, Lorenzo
Via Carlo Cerato 14 I-35100 Padova
IT(74) DR DIANA PROTIĆ – TKALČIĆ &
PARTNERS d.o.o.
Koševo 36, 71000 Sarajevo
BA**(54) KONTROLNI VENTIL SA LISTIĆIMA
SA ZAPTIVNIM BRTVILOM ZA ODVOJIVE
SPOJNE UREĐAJE ZA FLEKSIBILNE
CIJEVI**

(57)

1. Kontrolni ventil (5, 5') za spojne uređaje za fleksibilne cijevi, koji se sastoji od mnoštva listića (segmenata ili sektora) (6, 6'; 7, 7') koji rotiraju između potpuno otvorene pozicije i potpuno zatvorene pozicije, gdje rotirajući listići (6, 6'; 7, 7') imaju različite oblike i veličine i postavljeni su alternativno u parovima duž obodnice spojnog uređaja i gdje listići (6, 6') manje veličine imaju u suštini trokutasti oblik sa ravnim bočnim stranicama (38) i zaobljenim završecima (36) koje se u tečnosti čvrsto naslanjaju na odgovarajuće ravne bočne stranice (33) i zakrivljene dijelove (34) listića veće veličine kada je ventil zatvoren, **naznačen time da** pomenute bočne stranice (38) i pomenuti zaobljeni završeci (36) listića manje veličine (6, 6') imaju kontinuirano udubljenje (80) sa utorskim presjekom i mali bočni ulaz (81) u kojem zaptivno brtvilo (82) sa u suštini cirkularnim presjekom i završecima koji su spojeni, ali koji se mogu odvojiti, sa udaljenim završecima pomenutih bočnih stranica (38), je smješteno i gdje se čuva.

Broj ostalih patentnih zahtjeva: 4

(11) BA/EP1744730(21) **E02133** (22) 2016-09-08(31) 0401031 (32) 2004-04-22 (33) SE
564205 P 2004-04-22 US

(96) 05735076.1 2005-04-21

(97) 2007-01-24

(51) **A61K 9/20**(73) Shire Viropharma Incorporated
300 Shire Way Lexington MA 02421
US(72) SKRTIC, Stanko
Lövs kogsgatan 18 S-413 20 Göteborg
SE
JOHNSSON, Jörgen
Drottninggatan 131 S-254 33 Helsingborg
SE
LENNERNÄS, Hans
Dag Hammarskölds väg 238 F S-756 52
Uppsala
SE
HEDNER, Thomas
Intorp Säteri S-520 10 Gällstad
SE
JOHANNSSON, Gudmundur
Spektrumsgatan 96 S-421 63 Västra
Frölunda
SE(74) "STAM" d.o.o.
Sarači 77, 71000 Sarajevo
BA**(54) FARMACEUTSKE KOMPOZICIJE ZA
TERAPIJU ZAMENE GLUKOKORTIKOIDA**

(57)

1. Dozni oblik obložene tablete za upotrebu u postupku lečenja subjekta koji pati od poremećaja glukokortikoidne deficijencije, pri čemu se pomenuti dozni oblik administrira jednom dnevno, pomenuti dozni oblik sadrži:

- (a) jezgro tablete za produženo oslobađanje i oblogu za neposredno oslobađanje koja okružuje pomenuto jezgro tablete;
- (b) pomenuto jezgro sa produženim oslobađanjem koje sadrži hidrokortizon;
- (c) pomenuta obloga za neposredno oslobađanje koja sadrži hidrokortizon;
- (d) pomenuti dozni oblik koji sadrži dozu od 5 do 40 mg hidrokortizona.

Broj ostalih patentnih zahtjeva: 11

(11) BA/EP2415470(21) **E02135** (22) 2016-09-09(31) 2009082521 (32) 2009-03-30 (33) JP
164653 P 2009-03-30 US

(96) 10758755.2 2010-03-30

(97) 2012-02-08

(51) **A61K 31/357** , **A61K 9/127** ,
A61K 47/02 , **A61K 47/18** ,
A61K 47/24 , **A61K 47/28** ,
A61K 47/34 , **A61K 47/36**(73) Eisai R&D Management Co., Ltd.
6-10, Koishikawa 4-chome Bunkyo-ku
Tokyo 112-8088
JP(72) KIKUCHI, Hiroshi
c/o Tsukuba Research Laboratories EISAI
CO., LTD. 1-3, Tokodai 5-chome Tsukuba-
shi Ibaraki 300-2635
JP

HYODO, Kenji

c/o Tsukuba Research Laboratories EISAI
CO., LTD. 1-3, Tokodai 5-chome Tsukuba-
shi Ibaraki 300-2635
JP

ISHIHARA, Hiroshi

c/o Tsukuba Research Laboratories EISAI
CO., LTD. 1-3, Tokodai 5-chome Tsukuba-
shi Ibaraki 300-2635
JP(74) "INTELBIRO" d.o.o.
M.H. Uskufije 3, 71000 Sarajevo
BA**(54) LIPOSOMSKI PRIPRAVAK**

(57)

1. Liposomski pripravak koji sadrži liposom, te sadrži (i) aktivni spoj, (ii) amonijevu sol i (iii) sol, kiselinu, bazu i/ili amino kiselinu u internoj fazi liposoma, naznačen time da aktivni spoj je eribulin ili njegova farmakološki dozvoljena sol.

(11) BA/EP2639224(21) **E02136** (22) 2016-09-13(31) 12181 P (32) 2007-12-07 (33) US
109573 P 2008-10-30 US

(96) 12196539.6 2008-12-04

(97) 2013-09-18

(51) **C07D 213/73** , **C07D 405/12**(73) Vertex Pharmaceuticals Incorporated
Boston, MA 02210
US(72) Siesel, David
11145 Papoose Ct. San Diego, CA
California 92127
US(74) "STAM" d.o.o.
Sarači 77, 71000 Sarajevo
BA**(54) PROCES ZA PROIZVODNJU
CIKLOALKILKARBOKSIAMIDO-PIRIDIN
BENZOEVIH KISELINA**

(57)

1. Jedinjenje formule 6b:

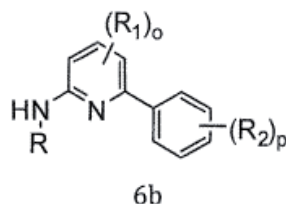

u kojoj,

R je H, C₁₋₆ alifatični, aril, aralkil, heteroaril, cikloalkil, ili heterocikloalkil;R₁ je nezavisno izabrano između R_J, -OR_J, N(R_J)₂, -NO₂, halogen, -CN, -C₁₋₄haloalkil, -C₁₋₄haloalkoksi, -C(O)N(R_J)₂, -R_JC(O)R_J, -SOR_J, -SO₂R_J, -SO₂N(R_J)₂, -NR_JSO₂R_J, -COR_J, -CO₂R_J, -NR_JSO₂N(R_J)₂, -COCOR_J;R₂ je -CO₂R_J;R_J je C₁₋₆ alifatični; o je ceo broj od 0 do 3 inkluzivno; a

p je 1.

(11) **BA/EP2568988**(21) **E02137** (22) 2016-09-13

(31) 333495 P (32) 2010-05-11 (33) US

(96) 11721616.8 2011-05-11

(97) 2013-03-20

(51) **A61K 31/7042** , **A61K 31/7004** ,
A61K 31/381 , **A61K 9/28** ,
A61K 9/20 , **A61K 47/38** ,
A61K 47/26 , **A61P 3/10**(73) Janssen Pharmaceutica, N.V.
Turnhoutseweg 30 2340 Beerse
BE(72) WANG, Wenhua
329 Crittenden Drive New Hope PA 18940
US
OUTWIN, Todd
209 Hunter Way Chalfont PA 18914
US
JOSEPH, Thomas C.
1936 Fernbrook Avenue Oakford PA 19503
US(74) "STAM" d.o.o.
Sarači 77, 71000 Sarajevo
BA(54) **FARMACEUTSKE FORMULACIJE
KOJE OBUHVATAJU DERIVATIVE
1-(BETA-D-GLUKOPIRANOZIL)-
2-TIENILMETILBENZENA KAO SGLT
INHIBITORE**

(57)

1. Farmaceutska formulacija za oralnu primenu obuhvatajući

(a) Jedinjenje Formule (I)

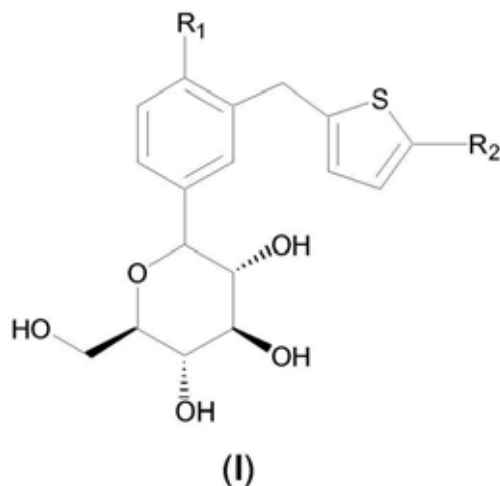

pri čemu

R_1 je halo ili C_{1-6} alkil grupa; i
 R_2 je fenil grupa, gde je fenil opciono supstituisan sa jednim do tri supstituenta izabranih iz grupe koja obuhvata halo, cijano grupu, C_{1-6} alkil grupu, halo- C_{1-6} alkil grupu, C_{1-6} alkoksi grupu, halo- C_{1-6} alkoksi grupu, metilendioksi grupu, etilenoksi grupu, mono C_{1-6} alkil ili di- C_{1-6} alkilamino grupu, karbamil grupu i mono- C_{1-6} alkil ili di- C_{1-6} alkil karbamil grupu;
 pri čemu halo jeste hlor, brom, jod ili fluor;
 ili njihova farmaceutski prihvatljiva so;

- (b) rastvarač ili sredstvo za punjenje obuhvatajući kombinaciju mikrokristala celuloze i laktoze;
 (c) najmanje jedno sredstvo za dezintegraciju obuhvatajući kroskarmeloz natrijum;
 (d) najmanje jedno sredstvo za vezivanje koje sadrži hidroksipropil celulozu; i
 (e) najmanje jedan lubrikant koji sadrži magnezijum stearat

pri čemu

jedinjenje formule (I) je zastupljeno u količini opsega od 1% do 80% po težini;

rastvarač ili sredstvo za punjenje zastupljeno u količini opsega od 10% do 95% po težini;

sredstvo za dezintegraciju zastupljeno u količini opsega 0.1% do 20% po težini;

sredstvo za vezivanje zastupljeno u količini opsega od 0.1 % do 20% po težini; i

lubrikant zastupljen u količini opsega 0.1% do 5%, svi napred navedeni težinski procenti preračunati su u odnosu na težinu formulacije.

Broj ostalih patentnih zahtjeva: 15

(11) **BA/EP2392336**

(21) **E02139** (22) 2016-09-14

(26) BS

(96) 11176271.2 2005-05-12

(97) 2011-12-07

(51) **A61K 31/575** ,
A61P 1/16 ,
A61P 37/00

(73) Medizinische Universität Graz
Auenbruggerplatz 2 8036 Graz
AT

(72) Trauner, Michael
Stiftingtalstraße 56a 8010 Graz
AT
Hofmann, Alan
5870 Cactus Way La Jolla, CA California
92037
US
Fickert, Peter
Charlottendorfgasse 7 8010 Graz
AT

(54) **24-norUDCA za liječenje autoimunog hepatitisa**

(57)

1. Nor-ursodeoksiholna kiselina i/ili njene farmaceutski prihvatljive soli za upotrebu u liječenju i/ili prevenciji autoimunog hepatitisa.

Broj ostalih patentnih zahtjeva: 2

(11) **BA/EP2612851**

(21) **E02140** (22) 2016-09-16

(31) 1200034 (32) 2012-01-05 (33) FR

(96) 13150305.4 2013-01-04

(97) 2013-07-10

(51) **C07D 209/42**

(73) Les Laboratoires Servier
35, rue de Verdun 92284 Suresnes
FR

(72) Linol, Julie
25 rue Léon Malandin 76770 MALAUNAY
FR
Laurent, Stéphane
2588, La Vieille Route 76190
VALLIQUERVILLE
FR
Grenier, Arnaud
400, Hameau du Maugendre 76110
BREAUTE
FR
Mathieu, Sébastien
15, rue des Aulnes La Payennière 76290
MONTIVILLERS
FR

(74) "PETOŠEVIĆ" d.o.o.
Željeznička broj 20, 71000 Sarajevo
BA

(54) **POSTUPAK ZA PRIPRAVU L-ARGINSKE SOLI PERINDOPRILA**

(57)

1. Postupak za pripremu perindopril L-argininske soli formule (I):

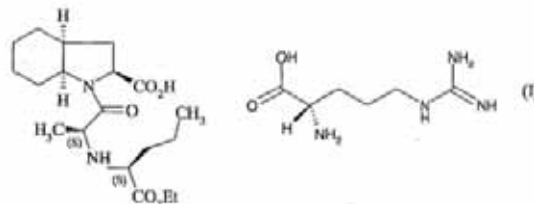

naznačen time, da se sastoji od reakcije između perindopрила i L-arginina u sustavu otapala koji je odabran od:binarne mješavine acetonitrila i dimetil sulfoksida,binarne mješavine etil acetata i dimetil sulfoksida,trodjelne mješavine acetonitrila, dimetil sulfoksida i toluena,pri temperaturi od 10 do 100°C,nakon čega slijedi izolazija putem filtracije tako dobivene L-argininske soli.

Broj ostalih patentnih zahtjeva: 5

(11) **BA/EP2829545**(21) **E02141** (22) 2016-09-19

(31) 1357259 (32) 2013-07-23 (33) FR

(96) 14178030.4 2014-07-22

(97) 2015-01-28

(51) **A61N 5/10** , **A61K 45/06** ,
C07F 9/6558 , **C07F 9/09** ,
A61K 31/675 , **C07F 9/6561**(73) Les Laboratoires Servier
35, rue de Verdun, 92284 Suresnes Cedex
FR
Vernalis (R&D) Limited
100 Berkshire Place Wharfedale Road
Winnersh Berkshire RG41 5RD
GB(72) , Le Tiran, Arnaud
14 rue Van Gogh 78290 Croissy sur Seine
FR
, Le Diguarher, Thierry
22 rue de Faux Juif 45550 Saint Denis de
l'Hôtel
FR
, Starck, Jérôme-Benoît
35, rue des Chailles 92500 Rueil-
Malmaison
FR
, Henlin, Jean-Michel
50, rue des Carrières 92150 Suresnes
FR
, Guillouzic, Anne-Françoise
52 rue Henri Barbusse 92000 Nanterre
FR
, De Nanteuil, Guillaume
12, rue du Chemin Vert 92150 Suresnes
FR
, Geneste, Olivier
Bat A, 17, rue Crevel Duval 92500 Rueil-
Malmaison
FR
, Davidson, James Edward Paul
2 Granta Terrace Great Shelford Cambridge
Cambridgeshire CB22 5DJ
GB
, Murray, James Brooke
21 Parsonage Way Linton Cambridgeshire
CB21 4YL
GB
, Chen, I-Jen
51 Natal road Cambridge, Cambridgeshire
CB1 3NY
GB(74) "PETOŠEVIĆ" d.o.o.
Željeznička broj 20, 71000 Sarajevo
BA(54) **NOVI DERIVATI FOSFATA , POSTUPAK
NJIHOVE PRIPRAVE I FARMACEUTSKI
PRIPRAVCI KOJI IH SADRŽE**

(57)

1. Spoj fosfata formule (I):

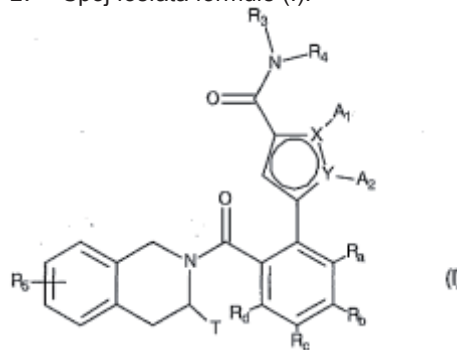
**naznačen time**, da:

- ◆ X i Y predstavljaju atom ugljika ili atom dušika, pri čemu se podrazumijeva da ne mogu istovremeno predstavljati dva atoma ugljika ili dva atoma dušika,
- ◆ A1 i A2, zajedno s atomima koji ih nose, tvore po izboru supstituirani, aromatski ili ne-aromatski heterocikl Het sastavljen od 5, 6 ili 7 članova prstena koji mogu sadržati, osim dušika predstavljenog s X ili Y, od jedan do 3 heteroatoma neovisno odabrana od kisika, sumpora ili dušika, pri čemu je jasno da predmetni dušik može biti supstituiran sa skupinom koja predstavlja atom vodika, ravnu ili razgrananu (C1-C6)alkilnu skupinu ili skupinu -C(O)-O-Alk pri čemu je Alk ravna ili razgranana (C1-C6) alkilna skupina, ili A1 i A2 neovisno jedan od drugoga predstavljaju atom vodika, ravni ili razgranani (C1-C6)polihaloalkil, ravnu ili razgrananu (C1-C6)alkilnu skupinu ili cikloalkil,
- ◆ T predstavlja atom vodika, ravnu ili razgrananu (C1-C6)alkilnu skupinu po izboru supstituiranu s jednim od tri atoma halogena, skupinu (C1-C4)alkil-NR1R2 ili skupinu (C1-C4)alkil-OR6,
- ◆ R1 i R2 neovisno jedan od drugoga predstavljaju atom vodika ili ravnu ili razgrananu (C1-C6)alkilnu skupinu ili R1 i R2 s dušikovim atomom koji ih nosi tvore heterocikloalkil,
- ◆ R3 predstavlja ravnu ili razgrananu (C1-C6)alkilnu skupinu, ravnu ili razgrananu (C2-C6)alkenilnu skupinu, ravnu ili razgrananu (C2-C6)alkinilnu skupinu, cikloalkilnu skupinu, (C3-C10)cikloalkil-(C1-C6)alkilnu skupinu gdje je polovica alkila ravna ili razgranana, heterocikloalkilnu skupinu, arilnu skupinu ili heteroarilnu skupinu, pri čemu se podrazumijeva da

jedan ili više ugljikovih atoma iz prethodne skupine, ili njihovi mogući supstituenti mogu biti deuterirani,

◆ R4 predstavlja fenil supstituiran u *para* položaju skupinom formule -OPO(OM)(OM'), -OPO(OM)(O-M1+),

-OPO(O-M1+)(O-M2+), -OPO(O-)(O-)M32+,

-OPO(OM)(O[CH₂CH₂O]_nCH₃) ili -OPO(O-M1+)(O[CH₂CH₂O]_nCH₃) ili R4 predstavlja pirimidin-5-

il skupinu supstituiranu u *para* položaju skupinom formule -OPO(O-M1+)(O-M2+), pri čemu M i M' neovisno jedan od drugoga predstavljaju atom vodika, ravnu ili razgrananu (C1-C6)alkilnu skupinu, ravnu ili razgrananu (C2-C6)alkenilnu skupinu, ravnu ili razgrananu (C2-C6)alkinilnu skupinu, cikloalkil ili heterocikloalkil oba sastavljena od 5 ili 6 članova prstena, dočim M1+ i M2+ neovisno jedan od drugoga predstavljaju farmaceutski prihvatljiv jednovalentni katjon, a M32+ predstavlja farmaceutski prihvatljiv dvovalentni katjon i n je cijeli broj od 1 do 5, pri čemu se podrazumijeva da se fenilna skupina po izboru može supstituirati s jednim ili više atoma halogena,

◆ R5 predstavlja atom vodika ili halogena, ravnu ili razgrananu (C1-C6)alkilnu skupinu ili ravnu ili razgrananu (C1-C6)alkoksi skupinu,

◆ R6 predstavlja atom vodika ili ravnu ili razgrananu (C1-C6)alkilnu skupinu,

◆ Ra, Rb, Rc i Rd, svaki neovisno jedan od drugog, predstavlja R7, atom halogena, ravnu ili razgrananu (C1-C6)alkoksi skupinu, hidroksi skupinu, ravnu ili razgrananu (C1-C6)polihaloalkilnu skupinu, trifluorometoksi

skupinu, -NR7R7', nitro, R7-CO-(C0-C6)alkil-, R7-CO-NH-(C0-C6)alkil-, NR7R7'-CO-(C0-C6)alkil-, NR7R7'-CO-(C0-C6)alkil-O-, R7-SO₂-NH-(C0-C6)alkil-, R7-NH-CO-NH-(C0-C6)alkil-, R7-O-CO-NH-(C0-C6)alkil-, heterocikloalkilnu skupinu ili supstituente jednog od njihovih parova (Ra,Rb), (Rb,Rc) ili (Rc,Rd) koji zajedno s atomima ugljika koji ih nose tvore prsten sastavljen od 5 do 7 članova prstena, koji može sadržati od jedan do 2

heteroatoma odabrana od kisika i sumpora, gdje se također podrazumijeva da su jedan ili više atoma ugljika prstena definirani ovdje ranije i mogu biti deuterirani ili supstituirani od jedne do 3 skupine odabrane od halogena i ravnog ili razgrananog (C1-C6)alkila,

◆ R7 i R7' neovisno jedan od drugoga predstavljaju vodik, ravni ili razgranani (C1-C6)alkil, ravni ili razgranani (C2-C6)alkenil, ravni ili razgranani (C2-C6)alkinil, aril ili heteroaril ili R7 i R7' zajedno s atomom dušika koji ih nosi tvore heterocikl sastavljen od 5 do 7 članova prstena, pri čemu se podrazumijeva da:

- "aril" znači fenilna, naftilna, bifenilna ili indenilna skupina,

- "heteroaril" znači bilo koja mono- ili bi-ciklička skupina sastavljena od 5 do 10 članova prstena, koji imaju najmanje jednu aromatsku polovicu i sastoje se od 1 do 4 heteroatoma odabrana od kisika, sumpora i dušika (uključujući kvarterni dušik),

- "cikloalkil" znači bilo koja mono- ili bi-ciklička, ne-aromatska, karbociklička skupina koja se sastoji od 3 do 10 članova prstena,

- "heterocikloalkil" znači bilo koja mono- ili bi-ciklička, ne-aromatska, kondenzirana ili spiro skupina sastavljena od 3 do 10 članova prstena i koja se sastoji od 1 do 3 heteroatoma odabrana od kisika, sumpora, SO, SO₂ i dušika, gdje je moguće za tako definirani aril, heteroaril, cikloalkil i heterocikloalkilne skupine i skupine alkila,

alkenila, alkinila i alkoksi da mogu biti supstituirani s 1 do 3 skupine odabrane od po izboru supstituiranog ravnog ili razgrananog (C1-C6)alkila, (C3-C6)spiro, ravnog ili razgrananog, po izboru supstituiranog (C1-C6)alkoksi, (C1-C6)alkil-S-, hidroksi, okso (ili N-oksida gdje je prikladno), nitro, cijano, -COOR', -OCOR', NR'R", ravnog ili razgrananog (C1-C6)polihaloalkila, trifluorometoksi, (C1-C6)alkilsulfonila, halogena, po izboru supstituiranog arila, heteroarila, ariloksi, ariltio, cikloalkila, heterocikloalkila po izboru supstituiranog s jednim ili više atoma halogena ili alkinilnim skupinama, pri čemu se podrazumijeva da R' i R" neovisno jedan od drugoga predstavljaju atom vodika ili po izboru supstituiranu, ravnu ili razgrananu (C1-C6)alkilnu skupinu, gdje se Het skupina definirana u formuli (I) može supstituirati s od jednom do tri skupine odabrane od ravnog ili razgrananog (C1-C6)alkila, hidroksi, ravnog ili razgrananog (C1-C6)alkoksi, NR1'R1" i halogena, pri čemu se podrazumijeva da su ranije spomenuti R1' i R1" definirani za skupine R' i R", njihove enantiomere i diastereoizomere te njihove adicijske soli s farmaceutski prihvatljivom kiselinom ili lužinom.

Broj ostalih patentnih zahtjeva: 33

(11) BA/EP2982694(21) **E02142** (22) 2016-09-20(31) 14179705 (32) 2014-08-04 (33) EP
(96) 15179545.7 2015-08-03

(97) 2016-02-10

(51) **C07K 16/28** , **C07K 16/46** ,
A61K 39/395 , **A61P 35/00** ,(73) EngMab AG
Hungerstrasse 58 8832 Wilen
CH

(72) VU, Minh

Felsenrainstrasse 28 8832 Wollerau
CHSTREIN, Klaus
Panoramastrasse 14 69469 Weinheim
DEAST, Oliver
Jakob Spaltensteinstrasse 12 8303
BassersdorfCH
BACAC, Marina
Holderbachweg 21 8046 Zuerich
CH
HANISCH, Lydia Jasmin
Stallikonstrasse 105 8903 Birmensdorf
CHFAUTI, Tanja
Ruetihofstrasse 46 8049 Zuerich
CHFREIMOSER-GRUNDSCHOBBER, Anne
Neunbrunnenstrasse 76 8050 Zuerich
CHHOSSE, Ralf
Schmiedstrasse 8 6330 Cham
CHKLEIN, Christian
Chruetzacherweg 41 8906 Bonstetten
CHMOESSNER, Ekkehard
Felsenburgweg 5 8280 Kreuzlingen
CHMOSER, Samuel
Eichmatt 31 6343 Rotkreuz
CHMURR, Ramona
Allmendstrasse 13a 8952 Schlieren
CHUMANA, Pablo
Felsenrainstrasse 28 8832 Wollerau
CHJUNG-IMHOF, Sabine
Egenhofenstr. 26 b 82152 PlaneggDE
KLOSTERMANN, Stefan
Kernbauernstr. 8 82061 NeuriedDE
MOLHOJ, Michael
Fachnerstr. 7A 80686 MuenchenDE
REGULA, Joerg
Innerkoflerstr. 17 B 81377 MuenchenDE
SCHAEFER, Wolfgang
Tannhaeuserring 190 68199 Mannheim
DE(74) "ŽIVKO MIJATOVIĆ & PARTNERS" d.o.o.
SarajevoM.H. Uskufije 3, 71000 Sarajevo
BA(54) **BISPECIFIČNA ANTITELA PROTIV CD3-
EPSILON I BCMA**

(57)

1. Bispecifično antitelo koje se specifično vezuje za dva cilja koja su vanćelijski domen antigena maturacije humanih B-ćelija (dalje označen i kao "BCMA") i humanog CD3s (dalje označen i kao "CD3"), naznačeno time, što sadrži

a) prvi laki lanac i prvi teški lanac prvog antitela koje se specifično vezuje za BCMA; i

drugi laki lanac i drugi teški lanac drugog antitela koje se specifično vezuje za CD3, i gde su varijabilni domeni VL i VH u drugom lakom lancu i drugom teškom lancu drugog antitela zamenjeni jedan drugim i

b) gde je u konstantnom domenu CL prvog lakog lanca pod a) amino-kiselina na poziciji 124 supstituisana nezavisno lizinom (K), argininom (R) ili histidinom (H) (numerisanje po Kabat-u), i gde su u konstantnom domenu CH1 prvog teškog lanca pod a) amino-kiselina na poziciji 147 i amino-kiselina na poziciji 213 supstituisane nezavisno glutaminskom kiselinom (E) ili asparaginskom kiselinom (D) (numerisanje po Kabat-u).

Broj ostalih patentnih zahtjeva: 13

(11) **BA/EP2639222**

(21) **E02143** (22) 2016-09-20

(26) SR

(31) 12181 P (32) 2007-12-07 (33) US
109573 P 2008-10-30 US

(96) 12196502.4 2008-12-04

(97) 2013-09-18

(51) **C07D 213/73** , **C07D 405/12**

(73) Vertex Pharmaceuticals Incorporated
50 Northern Avenue Boston, MA 02210
US

(72) Siesel, David
11145 Papoose Ct. San Diego, CA
California 92127
US

(74) "STAM" d.o.o.
Sarači 77, 71000 Sarajevo
BA

(54) **PROCES ZA PROIZVODNJU
CIKLOALKILKARBOKSAMIDO-PIRIDIN
BENZOEVIH KISELINA**

(57)

1. Postupak za pripremu jedinjenja formule 6a:

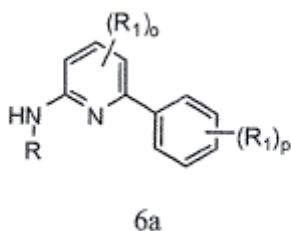

u kojem,

R je H, C₁₋₆ alifatični, aril, aralkil, heteroaril, cikloalkil, ili heterocikloalkil;

R₁ je nezavisno izabrano od R₂, -OR₂, N(R₂)₂, -NO₂, halogen, -CN, -C₁₋₄ haloalkil, -C₁₋₄ haloalkoksi, -C(O)N(R₂)₂, -NR₂C(O)R₂, -SOR₂, -SO₂R₂, -SO₂N(R₂)₂, -NR₂SO₂R₂, -COR₂, -CO₂R₂, -NR₂SO₂N(R₂)₂, -COCOR₂;

R₂ je vodonik C₁₋₆ alifatični;

o je ceo broj od 0 do 3 uključno; i

p je ceo broj od 0 do 5 uključno;

koji obuhvata sledeće korake:

ib) obezbeđivanje jedinjenja 2a i jedinjenja 3a,

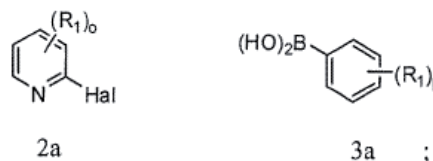

pri čemu,

R₁ je nezavisno izabrano između -R₂, -OR₂, -N(R₂)₂, -NO₂, halogen, -CN, -C₁₋₄ haloalkil, -C₁₋₄ haloalkoksi, -C(O)N(R₂)₂, -NR₂C(O)R₂, -SOR₂, -SO₂R₂, -SO₂N(R₂)₂, -NR₂SO₂R₂, -COR₂, -CO₂R₂, -NR₂SO₂N(R₂)₂, -COCOR₂;

R₂ je vodonik ili C₁₋₆ alifatični;

o je ceo broj od 0 do 4 uključno; i

p je ceo broj od 0 do 5 uključno;

ii) ukršteno kuplovanje jedinjenja 2a i jedinjenja 3a u dvofaznoj smeši koja sadrži vodu, prvi organski rastvarač, prvu bazu i katalizator od prelaznog metala da se proizvede jedinjenje 4a,

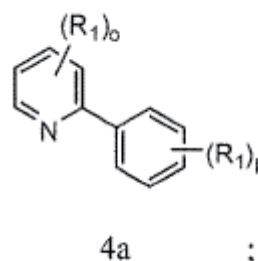

pri čemu su R₁, o i p kako je gore definisano za jedinjenja 2a i 3a;

iiib) oksidaciju jedinjenja 4a da se dobije jedinjenje 5a,

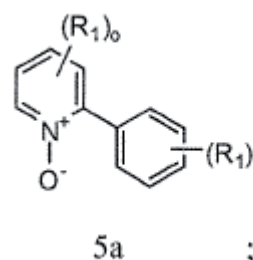

pri čemu su R₁, o i p kako je gore definisano za

jedinjenja 2a i 3a;

ivb) dodavanje amino grupe u položaj 6 piridil grupe da se proizvede jedinjenje 6a,

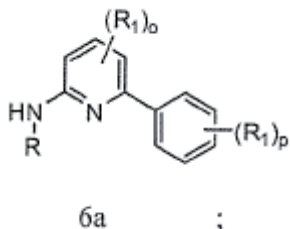

pri čemu se reakcija aminacije izvodi u prisustvu sulfonil jedinjenja, pri čemu,
 R je H, C₁₋₆ alifatični, aril, aralkil, heteroaril, cikloalkil ili heterocikloalkil; i
 R₁, o i p su kako je prethodno definisano za jedinjenja 2a i 3a.

Broj ostalih patentnih zahtjeva: 14

(11) **BA/EP2870297**

(21) **E02145** (22) 2016-09-21
 (31) 102012211888 (32) 2012-07-06 (33) DE
 (96) 13729656.2 2013-06-10

(97) 2015-05-13

(51) **E02D 27/42**

(73) Wobben Properties GmbH
 Borsigstrasse 26 26607 Aurich
 DE

(72) ALBERS, Karsten
 Tannenweg 10 26759 Hinte
 DE
 EGBERTS, Hendrik
 Schwabenstraße 7 26723 Emden
 DE
 MEYER, Ingo
 Dinkelweg 5 26639 Wiesmoor
 DE
 SOUSA, Sérgio
 Lugar Santo Amaro P-4970-220 Arcos De
 Valdevez
 PT

(74) "STAM" d.o.o.
 Sarači 77, 71000 Sarajevo
 BA

(54) **TEMELJ ZA VJETROELEKTRANU**

(57)

1. Naprava (1) za proizvodnju kaveza za ojačanje segmenata pilona, naročito za segmente pilona za instalacije vjetroelektrana, naznačena time da sadrži
 - strukturu nosača (7) koja je pogonjena da rotira oko osi X,
 - mnoštvo šipki (27, 27') koje su orijentirane paralelno ili su međusobno stožasto konvergentne u odnosu na os X i raspoređene su duž oboda poželjno jednoliko oko strukture nosača (7),
 pri čemu
 - svaka od šipki spojena je na strukturu nosača pomoću dvije ili više žbica (19) i na njenoj strani udaljeno od strukture nosača ima mnoštvo udubljenja (29) koja su prilagođena da prihvaćaju materijal za ojačanje,
 - odgovarajuće mnoštvo žbica je postavljeno u skladu s brojem šipki u ravnini (11, 13, 15) okomito na os X, i
 - žbice su podesive teleskopski po svojoj dužini pomoću motornih sredstava.

Broj ostalih patentnih zahtjeva: 14

(11) **BA/EP2825541**(21) **E02146** (22) 2016-09-21

(31)201261612051 P(32)2012-03-16 (33)US

(96) 13712102.6 2013-03-14

(97) 2015-01-21

(51) **C07D 487/04** ,
A61K 31/5025 ,
A61P 3/06(73) Vitae Pharmaceuticals, Inc.
502 West Office Center Drive Fort
Washington, PA 19034
US(72) DONG, Chengguo
96 Arthur Avenue Staten Island, NY 10305
US
FAN, Yi
40 Bittersweet Drive Doylestown, PA 18901
US
LEFOTHERIS, Katerina
10719 Passerine Way San Diego California
92121
US
LOTESTA, Stephen
99 Jennifer Lane Burlington, NJ 08016
US
SINGH, Suresh B.
4 Adams Road Kendall Park, NJ 08824
US
TICE, Colin
1325 Pinebrook Court Ambler, PA 19002
US
ZHAO, Wei
930 Heritage Drive Eagleville, PA 19403
US
ZHENG, Yajun
605 Giffin Court Hockessin, DE 19707
US
ZHUANG, Linghang
3135 Fox Drive Chalfont, PA 18914
US(74) DR DIANA PROTIC – TKALČIĆ &
PARTNERS d.o.o.
Koševo 36, 71000 Sarajevo
BA(54) **MODULATORI X RECEPTORA IZ JETRE**

(57)

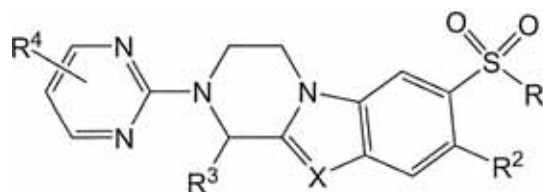
1. Jedinjenje predstavljeno sledećom
strukturnom formulom:

ili njegova farmaceutski prihvatljiva so,
pri čemu
X je N ili CR^c.
R¹ je alkil ili -NR^aR^b;
R² je H; halogen; -CN; -NRC(O)R; -C(O)OR;
-C(O)NR^aR^b; monociklični heteroaromatik
opciono supstituisan jednom ili više grupa
izabranim iz alkil, -CN, -NRC(O)R, -C(O)
OR, -C(O)NR^aR^b i halogena; monocikličnog
nearomatičnog heterocikla opciono
supstituisanog jednom ili više grupa izabranih
iz alkil, halogen, -CN i =O; ili alkil opciono
supstituisan jednom ili više grupa izabranih iz
halogena, hidroksija, alkoksija, -NR^aR^b,
-NRC(O)R, -NRC(O)O(alkil),
-NRC(O)N(R)₂, -C(O)OR, tiol, alkiltiol, nitro, -CN,
=O, -OC(O)H,
-OC(O)(alkil), -OC(O)O(alkil), -OC(O)N(R)₂ i
-C(O)NR^aR^b;
R³ je alkil, haloalkil, hidroksialkil, alkoksialkil,
cikloalkil, monociklični nearomatski heterocikl,
monociklični heteroaromatik ili fenil, pri čemu
je fenil, monociklični nearomatični heterocikl
i monociklična heteroaromatična grupa
predstavljena pomoću R³ su opciono supstituisane
jednom ili više grupa izabranih iz alkila, halogena,
haloalkila, alkoksi, haloalkoksi, nitro i -CN;
R⁴ je halogen, -CN, -OR, -SR, -N(R)₂, -C(O)
R, -C(O)OR, -OC(O)O(alkil), -C(O)O(haloalkil),
-OC(O)R, -C(O)N(R)₂, -OC(O)N(R)₂, -NRC(O)
R, -NRC(O)O(alkil), -S(O)R, -SO₂R, -SO₂N(R)₂,
-NRS(O)R, -NRSO₂R, -NRC(O)N(R)₂,
-NRSO₂N(R)₂, haloalkil, haloalkoksi, cikloalkoksi,
cikloalkil, monociklični nearomatični heterocikl,
monociklični heteroaromatik ili alkil, pri čemu
monociklični nearomatični heterocikl, monociklični
heteroaromatik i alkil grupa predstavljeni pomoću
R⁴ su opciono supstituisani jednom ili više grupa
izabranih iz -CN, -OR, -SR, -N(R)₂, =O, -C(O)R,
-C(O)OR, -C(O)O(haloalkil), -OC(O)R, -OC(O)
O(alkil), -C(O)N(R)₂, -OC(O)N(R)₂, -NRC(O)R,
-NRC(O)O(alkyl), -S(O)R, -SO₂R, -SO₂N(R)₂,
-NRS(O)R, -NRSO₂R, -NRC(O)N(R)₂ i
-NRSO₂N(R)₂;
Svaka R nezavisno je H ili alkil;
R^a i R^b su nezavisno H, alkil ili R^a i R^b moguće
je uzeti zajedno sa azotom na koji se oni spoje da
formiraju monociklični nearomatski heterocikl; i
R^c je H, alkil, ili halogen.

Broj ostalih patentnih zahtjeva: 14

(11) BA/EP2575822(21) **E02147** (22) 2016-09-27

(26) BS

(31) 365050 P (32) 2010-07-16 (33) US
10382146 2010-05-26 EP

(96) 11719487.8 2011-05-13

(97) 2013-04-10

(51) **A61K 47/10** , **A61K 31/58** ,
A61K 47/06 , **A61K 9/06** ,
A61K 9/107 , **A61K 47/36**

(73) Almirall S.A.

Ronda del General Mitre, 151 08022
Barcelona
ES

(72) EVERS, Fritjof

Wohltorfer Strasse 21 21465 Reinbek
DE
MALLWITZ, Henning
Falkenweg 9c 21244 Buchholz/N.
DE
MEYER, Ricarda
Mühlenweg 16 21271 Hanstedt
DE
WILLERS, Christoph
SchoLtzstrasse 3 21465 Reinbek
DE(74) DR DIANA PROTIĆ – TKALČIĆ &
PARTNERS d.o.o.Koševo 36, 71000 Sarajevo
BA**(54) FARMACEUTSKI SASTAVI ZA
PRIMJENU NA KOŽI KOJI SADRŽE
MOMETAZON FUROAT**

(57)

1. Farmaceutski sastav za primjenu na
koži, naznačen time da sadrži, bazirano na
ukupnoj težini sastava:

- a) 0.01 do 0.2 % težine mometazon furoata,
- b) 5 do 18 % težine heksilen glikola,
- c) 20 do 40% težine vode, i
- d) 25 do 70% težine uljne faze,
pri čemu je mometazon furoat
suspendovan (disperzovan) u sastavu.

(11) BA/EP2653040(21) **E02148** (22) 2016-09-22(31) RM20120170 (32) 2012-04-19 (33) IT
(96) 13164605.1 2013-04-19

(97) 2013-10-23

(51) **A23L 33/00**

(73) Dicofarm Spa

Via Casale della Marcigliana, 29 00138
Roma
IT

(72) Acri, Maurizio

Dicofarm Spa Via Casale della Marcigliana,
29 00138 Roma
IT**(54) HRANA ZASNOVANA NA MAGAREĆEM
POJAČANOM MLIJEKU ZA
NEDONOŠČAD I/ILI ODOJČAD SA
ALERGIJOM ILI NETOLERANCIJOM
NA PROTEINE KRAVLJEG MLIJEKA I
POSTUPAK NJENOG PRIPREMANJA**

(57)

1. Hrana za subjekte sa alergijom ili netolerancijom na protein kravljeg mleka, posebno za nedonošćad i/ili odojčad, naznačena time, što se zasniva na magarećem mleku, sirovom ili smrznutom-osušenom, dopunjenom sa lipidnom smešom koja se sastoji od:
 - smeše triglicerida izvedene iz biljnih ulja pri čemu je od 40 do 50% ukupnog sadržaja palmitinske kiseline (C16:0) esterifikovan na poziciji (3 (sn-2) u molekulu glicerina;
 - biljnih ulja sa visokim sadržajem esencijalnih masnih kiselina;
 - polinezasićenih masnih kiselina sa dugim lancem;
 - a. i potom podvrgnutom tretmanu dezaktiviranja patogenih mikroorganizama.

- (11) **BA/EP2873665**
- (21) **E02150** (22) 2016-09-27
- (31) 177972 P (32) 2009-05-13 (33) US
 224745 P 2009-07-10 US
 238760 P 2009-09-01 US
- (96) 14175539.7 2010-05-12
- (97) 2015-05-20
- (51) **C07D 401/14** , **A61K 31/4184** ,
C07D 471/08 , **A61K 45/06** ,
C07F 5/02 , **A61K 31/4188** ,
A61P 31/12
- (73) Gilead Pharmasset LLC
 333 Lakeside Drive Foster City, CA 94404
 US
- (72) Guo, Hongyan
 333 Lakeside Drive Foster City, California
 94404
 US
 Kato, Darryl
 333 Lakeside Drive Foster City, California
 94404
 US
 Kirschberg, Thorstens A.
 333 Lakeside Drive Foster City, California
 94404
 US
 Liu, Hongtae
 333 Lakeside Drive Foster City, California
 94404
 US
 Link, John O.
 333 Lakeside Drive Foster City, California
 94404
 US
 Mitchell, Michael L.
 333 Lakeside Drive Foster City, California
 94404
 US
 Parrish, Jay P.
 333 Lakeside Drive Foster City, California
 94404
 US
 Squires, Neil
 333 Lakeside Drive Foster City, California
 94404
 US
 Sun, Jianyu
 333 Lakeside Drive Foster City, California
 94404
 US
 Taylor, James
 333 Lakeside Drive Foster City, California
- 94404
 US
 Bacon, Elizabeth M.
 333 Lakeside Drive Foster City, California
 94404
 US
 Canales, Eda
 333 Lakeside Drive Foster City, California
 94404
 US
 Cho, Aesop
 333 Lakeside Drive Foster City, California
 94404
 US
 Cottell, Jeromy J.
 333 Lakeside Drive Foster City, California
 94404
 US
 Desai, Manoj C.
 333 Lakeside Drive Foster City, California
 94404
 US
 Halcomb, Randall L.
 333 Lakeside Drive Foster City, California
 94404
 US
 Krygowski, Evan S.
 333 Lakeside Drive Foster City, California
 94404
 US
 Lazerwith, Scott E.
 333 Lakeside Drive Foster City, California
 94404
 US
 Liu, Qi
 333 Lakeside Drive Foster City, California
 94404
 US
 Mackman, Richard
 333 Lakeside Drive Foster City, California
 94404
 US
 Pyun, Hyung-Jung
 333 Lakeside Drive Foster City, California
 94404
 US
 Saugier, Joseph H.
 333 Lakeside Drive Foster City, California
 94404
 US
 Trenkle, James D.
 333 Lakeside Drive Foster City, California
 94404
 US
 Tse, Winston C.

333 Lakeside Drive Foster City, California
94404
US
Vivian, Randall W.
333 Lakeside Drive Foster City, California
94404
US
Schroeder, Scott D.
333 Lakeside Drive Foster City, California
94404
US
Watkins, William J.
333 Lakeside Drive Foster City, California
94404
US
Xu, Lianhong
333 Lakeside Drive Foster City, California
94404
US
Yang, Zheng-Yu
333 Lakeside Drive Foster City, California
94404
US
Kellar, Terry
333 Lakeside Drive Foster City, California
94404
US
Sheng, Xiaoning
333 Lakeside Drive Foster City, California
94404
US
Clarke, Michael O'Neil Hanrahan
333 Lakeside Drive Foster City, California
94404
US
Chou, Chien-hung
333 Lakeside Drive Foster City, California
94404
US
Graupe, Michael
333 Lakeside Drive Foster City, California
94404
US
Jin, Haolun
333 Lakeside Drive Foster City, California
94404
US
McFadden, Ryan
333 Lakeside Drive Foster City, California
94404
US
Mish, Michael R.
333 Lakeside Drive Foster City, California
94404
US

Metobo, Samuel E.
333 Lakeside Drive Foster City, California
94404
US
Phillips, Barton W.
333 Lakeside Drive Foster City, California
94404
US
Venkataramani, Chandrasekar
333 Lakeside Drive Foster City, California
94404
US
Kim, Chuong U.
333 Lakeside Drive Foster City, California
94404
US

(74) "MSA IP"
Hamdije Kapidžića 12, 71000 Sarajevo
BA

(54) **ANTIVIRALNA JEDINJENJA**

(57)

1. Farmaceutska kompozicija sadrži:
(1) jedinjenje formule:

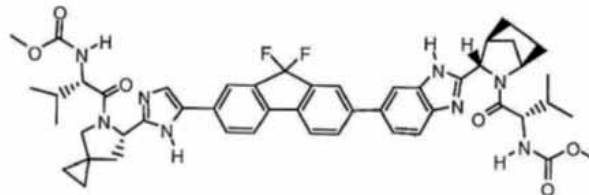

ili njegovu farmaceutski prihvatljivu so;
(2) NS5B polimerazni inhibitor; i (3) NS3
proteazni inhibitor.

Broj ostalih patentnih zahtjeva: 25

(11) **BA/EP2139467**

(21) **E02153** (22) 2016-09-27

(26) HR

(31) 888925 P (32) 2007-02-08 (33) US
(96) 08737369.2 2008-02-07

(97) 2010-01-06

(51) **A61K 31/225** , **A61P 25/00**

(73) Biogen MA Inc.
250 Binney Street Cambridge, MA 02142
US

(72) GOLD, Ralf
Weg am Köttenberg 12 44807 Bochum
DE

(74) "ŽIVKO MIJATOVIĆ & PARTNERS" d.o.o.
Sarajevo
M.H. Uskufije 3, 71000 Sarajevo
BA

(54) **NEUROZAŠTITA U DEMIJELINIZIRAJUĆIM
BOLESTIMA**

(57)

1. Barem jedan spoj odabran između dimetil fumarata i monometil fumarata, ili njihove farmaceutski prikladne soli, za uporabu u liječenju progresivnog oblika multiple skleroze u subjekta.

Broj ostalih patentnih zahtjeva: 22

(11) **BA/EP2841828**

(21) **E02154** (22) 2016-09-27

(26) BS

(31) MI20120695 (32) 2012-04-26 (33) IT
(96) 13727994.9 2013-04-24

(97) 2015-03-04

(51) **F16K 1/16** , **F16L 55/10**

(73) MIB ITALIANA S.p.A.
Via Garibaldi 6 35020 Casalserugo (PD)
IT

(72) BORMIOLI, Lorenzo
Via Carlo Cerato 14 I-35100 Padova
IT

(74) DR DIANA PROTIĆ – TKALČIĆ &
PARTNERS d.o.o.
Koševo 36, 71000 Sarajevo
BA

(54) **KONTROLNI VENTIL SA LISTIĆIMA
ZA ODVOJIVE SPOJNE UREĐAJE ZA
FLEKSIBILNE CIJEVI**

(57)

1. Aminopirazin strukturne formule (I),

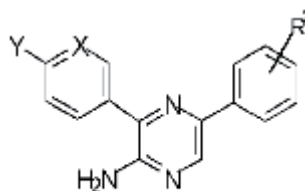

(I)

naznačen time, što X označava CR₁ ili N; Y je izabran iz grupe koju čine CF₃, -C(O)NR₃R₄, O-R₆ i SO₂-R₆; R₁ je izabran između H i radikala halogenog elementa; R₂ je izabran između SO₂-R₅ i -C(O)-R₁₀; R₃ i R₄ su nezavisno izabrani između H i opciono supstituisane C₁-C₆ alkil grupe; R₅ je izabran između -NR₇R₈ i R₉; R₆ označava opciono supstituisanu C₁-C₆ alkil grupu; R₇ i R₈ su nezavisno izabrani između H i opciono supstituisane C₁-C₆ alkil grupe; R₉ označava opciono supstituisanu C₁-C₆ alkil ili opciono supstituisanu C₃-C₈

cikloalkil grupu; R_{10} označava $NR_{11}R_{12}$; a R_{11} i R_{12} su nezavisno izabrani između H i opciono supstituisane C_1 - C_6 alkil grupe ili $NR_{11}R_{12}$ zajedno obrazuju opciono supstituisanu heterocikloalkil grupu; kao i farmaceutski prihvatljive soli, kompleksi, hidrati, solvati ili polimorfi, tautomeri, geometrijski izomeri, optički aktivni oblici, naznačeni time, što se izraz “opciono supstituisan” odnosi na grupe supstituisane sa od 1 do 5 supstituenata izbaranih iz grupe koju čine “ C_1 - C_6 alkil”, “ C_3 - C_8 -cikloalkil”, “amino”, “hidroksi”, “nitro” grupa i radikali halogenih elemenata.

Broj ostalih patentnih zahtjeva: 20

(11) **BA/EP2886545**

(21) **E02155** (22) 2016-09-27

(26) HR

(31) 1363500 (32) 2013-12-23 (33) FR

(96) 14199533.2 2014-12-22

(97) 2015-06-24

(51) **C07D 495/04** , **A61K 31/519** ,
A61P 35/00 , **A61P 37/00**

(73) Les Laboratoires Servier
35, rue de Verdun, 92284 Suresnes Cedex
92284 Suresnes Cedex
FR
Vernalis (R&D) Limited
100 Berkshire Place Wharfedale Road
Winnersh Berkshire RG41 5RD
GB

(72) Kotschy, Andras

Almos Vezer u.4 2045 Törökbalint
HU

Szlávik, Zoltán

Költo utca 2-4 D/2 1121 Budapest
HU

Csékei, Márton

Madách Imre u. 22. 11. lph. 3/8 2120
Dunakeszi
HU

Paczal, Attila

Keszkeno u. 49/B. 1/4 1131 Budapest
HU

Szabó, Zoltán

Vitorla utca 27. 2/8 1031 Budapest
HU

SIPOS, Szabolcs

Röppentyu utca 21-23., A épület 3/10 1139
Budapest
HU

Radics, Gábor

Hunyadi Janos str. 34 2030 Erd
HU

Proszenyák, Ágnes

Hevesi 14 8863 Molnári
HU

Bálint, Balázs

Lehel utca 18, 2151 Fót
HU

Bruno, Alain

35, avenue de la grande armée, 75116
PARIS
FR

Geneste, Olivier

17, rue Crevel Duval 92500 Rueil
Malmaison
FR

Davidson, James Edward Paul

2 Granta Terrace Great Shelford
Cambridge, Cambridgeshire CB22 5DJ
GB

Murray, James Brooke

21 Parsonage Way Linton, Cambridgeshire
CB21 4YL
GB

Chen, I-Jen

14 Janes Court Cambridge, Cambridgeshire
CB1 3JJ
GB

Perron-Sierra, Françoise

37 bis, Rue des Plantes 75014 PARIS
FR

(74) “PETOŠEVIĆ” d.o.o.

Željeznička broj 20, 71000 Sarajevo
BA

(54) **NOVI DERIVATI TIENOPIRIMIDINA,
POSTUPAK ZA NJIHOVU PRIPRAVU I
FARMACEUTSKI PRIPRAVCI KOJI IH SADRŽE**

(57)

1. Spoj formule (I):

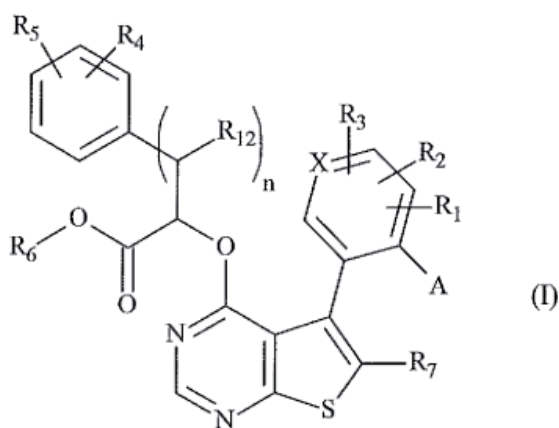

naznačen time, da:

♦ A predstavlja ravnu ili razgrananu (C1-C6)alkilnu skupinu, ravnu ili razgrananu (C2-C6)alkenilnu skupinu, ravnu ili razgrananu (C2-C6)alkinilnu skupinu, ravnu ili razgrananu (C1-C6)alkoksi skupinu, -S-(C1-C6)alkilnu skupinu, ravni ili razgranani (C1-C6) polihaloalkil, hidroksi skupinu, cijano, -NR10R10', -Cy6 ili halogenov atom,

♦ R1, R2, R3, R4 i R5 neovisno jedan od drugoga predstavljaju vodikov atom, halogenov atom, ravnu ili razgrananu (C1-C6)alkilnu skupinu, ravnu ili razgrananu (C2-C6)alkenilnu skupinu, ravnu ili razgrananu (C2-C6)alkinilnu skupinu, ravni ili razgranani (C1-C6)polihaloalkil, hidroksi skupinu, ravnu ili razgrananu (C1-C6)alkoksi skupinu,

-S-(C1-C6)alkilnu skupinu, cijano, nitro skupinu, -alkil(C0-C6)-NR8R8', -O-Cy1, -alkil(C0-C6)-Cy1, -alkenil

(C2-C6)-Cy1, -alkinil(C2-C6)-Cy1, -O-alkil(C1-C6)-R9, -C(O)-OR8, -O-C(O)-R8, -C(O)-NR8R8', -NR8-C(O)-R8', -NR8-C(O)-OR8', -alkil(C1-C6)-NR8-C(O)-R8', -SO2-NR8R8', -SO2-alkil(C1-C6),

ili supstituente jednog od parova (R1, R2), (R2, R3), (R1, R3), (R4, R5) kada se nakalemljuju na dva susjedna

ugljikova atoma, tvore zajedno s ugljikovim atomima koji ih nose, aromatski ili ne-aromatski prsten sastavljen

od 5 do 7 članova prstena, koji mogu sadržati od jedan do 3 heteroatoma odabrana od kisika, sumpora i

dušika, pri čemu se podrazumijeva da dobiveni prsten može biti supstituiran skupinom koja je odabrana od ravne ili razgranane (C1-C6)alkilne skupine, -NR10R10', -alkil(C0-C6)-Cy1 ili okso,

♦ X predstavlja ugljikov ili dušikov atom,

♦ R6 predstavlja vodik, ravnu ili razgrananu (C1-C8) alkilnu skupinu, aril, heteroarilnu skupinu, arilalkil (C1-C6) skupinu, heteroarilalkil(C1-C6) skupinu,

♦ R7 predstavlja ravnu ili razgrananu (C1-C6)alkilnu skupinu, ravnu ili razgrananu (C2-C6)alkenilnu

skupinu, ravnu ili razgrananu (C2-C6)alkinilnu skupinu, -Cy3, -alkil(C1-C6)-Cy3, -alkenil(C2-C6)-Cy3, -alkinil(C2-C6)-Cy3, -Cy3-Cy4, -alkinil(C2-C6)-O-Cy3, -Cy3-alkil(C0-C6)-O-alkil(C0-C6)-Cy4, halogenov atom, cijano, -C(O)-R11, -C(O)-NR11R11',

♦ R8 i R8' neovisno jedan od drugoga predstavlja vodikov atom, ravnu ili razgrananu (C1-C6)alkilnu skupinu ili

-alkil(C0-C6)-Cy1 ili (R8, R8') tvore zajedno s atomom dušika koji ih nosi aromatski ili ne-aromatski prsten sastavljen od 5 do 7 članova prstena, koji osim dušika, mogu dodatno sadržati od jedan do 3 heteroatoma odabrana od kisika, sumpora i dušika, iz čega je jasno da predmetni dušik može biti supstituiran sa skupinom koja predstavlja atom vodika ili ravnu ili razgrananu (C1-C6)alkilnu skupinu i pri čemu se podrazumijeva da jedan ili više ugljikovih atoma od mogućih supstituenana može biti deuteriran,

♦ R9 predstavlja -Cy1, -Cy1-alkil(C0-C6)-Cy2, -Cy1-alkil(C0-C6)-O-alkil(C0-C6)-Cy2,

-Cy1-alkil(C0-C6)-NR8-alkil(C0-C6)-Cy2, -Cy1-Cy2-O-alkil(C0-C6)-Cy5, -NR8R8', -C(O)-NR8R8', -OR8, -NR8-C(O)-R8', -O-alkil(C1-C6)-OR8, -SO2-R8, -C(O)-OR8, -NH-C(O)-NH-R8,

♦ R10, R10', R11 i R11' neovisno jedan od drugom predstavljaju atom vodikat ili po izboru supstituiranu ravnu ili razgrananu (C1-C6)alkilnu skupinu,

♦ R12 predstavlja vodik ili hidroksi skupinu,

♦ Cy1, Cy2, Cy3, Cy4, Cy5 i Cy6 neovisno jedan o drugome, predstavlja cikloalkilnu skupinu, heterocikloalkilnu skupinu, aril ili heteroarilnu skupinu,

♦ n je cijeli broj jednak broju 0 ili 1,

gdje je jasno da:

- "aril" znači fenil, naftil, bifenil, indanil ili indenilna skupina,

- "heteroaril" znači bilo koja mono- ili bi-ciklička skupina sastavljena od 5 do 10 članova prstena, koja ima najmanje jednu aromatsku polovicu koja sadrži od 1 do 3 heteroatoma odabrana od kisika, sumpora i dušika,

- "cikloalkil" znači bilo koja mono- ili bi-ciklička ne-aromatska karbociklička skupina koja sadrži od 3 do 10 članova prstena,

- "heterocikloalkil" znači bilo koja mono- ili bi-ciklička ne-aromatska karbociklička skupina koja sadrži od 3 do 10 članova prstena i sadrži od 1 do 3 heteroatoma odabrana od kisika, sumpora i dušika, koji može uključiti spojene, premoštene ili spiro prstenaste sustave,

pri čemu je moguće za tako definirane arilne, heteroarilne, cikloalkilne i heterocikloalkilne skupine kao i alkil, alkenil, alkinil, alkoksi, da su supstituirani

s od 1 do 4 skupine odabrane od po izboru supstituiranog ravnog ili razgrananog (C1-C6)alkila, po izboru supstituirane ravne ili razgranane (C2-C6) alkenilne skupine, po izboru supstituirane ravne ili razgranane (C2-C6)alkinilne skupine, po izboru supstituiranog ravnog ili razgrananog (C1-C6)alkoksi, po izboru supstituiranog (C1-C6)alkil-S-, hidroksi, okso (ili N-oksida gdje je prikladno), nitro, cijano, -C(O)-OR', -O-C(O)-R', -CO-NR'R'', -NR'R'', -(C=NR')-OR'', ravnog ili razgrananog (C1-C6)polihaloalkila, trifluorometoksi ili halogena, pri čemu je jasno da R' i R'' neovisno jedan od drugog predstavlja atom vodika ili po izboru supstituirane ravne ili razgranane (C1-C6)alkilne skupine, gdje se podrazumijeva da jedan ili više ugljikovih atoma od mogućih prethodnih supstituenata, mogu biti deuterirani,

njihovi enantiomeri, diastereoizomeri i atropoizomeri i njihove adicijske soli s farmaceutski prihvatljivom kiselinom ili lužinom.

Broj ostalih patentnih zahtjeva: 49

(11) **BA/EP2639228**

(21) **E02156** (22) 2016-09-30

(26) SR

(31) 930485 P (32) 2007-05-15 (33) US
(96) 13156235.7 2008-05-12

(97) 2013-09-18

(51) **C07D 249/18** , **C07D 231/56** ,
A01N 43/707 , **A01N 37/34** ,
A61P 33/00

(73) Merial, Inc.

3239 Satellite Boulevard Bldg. 500 Duluth,
GA 30096

US

Aventis Agriculture

54, rue La Boetie 75008 Paris

FR

(72) Soll, Mark David

605 Newport Shore Alpharetta, GA Georgia
30005

US

Le Hir De Fallois, Loic Patrick

404 Holly Lane Chapel Hill, NC North
Carolina 27517

US

Huber, Scot Kevin

6104 Bramblewood Drive Raleigh, NC
North Carolina 27612

US

Lee, Hyoung Ik

103 Roundtop Road Cary, NC North
Carolina 27519

US

Wilkinson, Douglas Edward

536 Rodney Bay Crossing Wake Forest, NC
North Carolina 27587

US

Jacobs, Robert Toms

1849 Old College Circle Wake Forest, NC
North Carolina 27587

US

(74) "ŽIVKO MIJATOVIĆ & PARTNERS" d.o.o.

Sarajevo

M.H. Uskufije 3, 71000 Sarajevo

BA

(54) **ARILOAZOL-2-IL CIJANOETILAMINO
JEDINJENJA, POSTUPCI DOBIJANJA I
POSTUPCI NJIHOVE PRIMENE**

(57)

1. Jedinjenje ariloazol-2-il-cijanoetilamin formule (I):

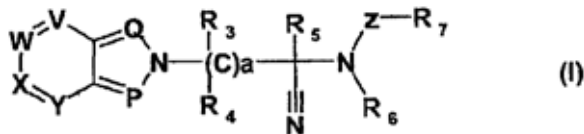

P je ili N;

Q je C-R₂;

V je C-R₈;

W je C-R₉;

X je C-R₁₀;

Y je C-R₁₁;

R₂ je vodonik, halogen, C₁-C₆-alkil, halo-C₁-C₆-alkil, C₁-C₆-alkoksi, halo-C₁-C₆-alkoksi, C₁-C₆-alkoksi-C₁-C₆-alkoksi ili C₁-C₆-alkilamino-C₁-C₆-alkoksi;

R₃, R₄ i R₈ su vodonik;

R₅ je vodonik, C₁-C₆-alkil ili halo-C₁-C₆-alkil;

R₇ je nesupstituisani fenil ili fenil supstituisan sa jednim ili više supstituenata izabranih iz grupe koja se sastoji od C₁-C₆-alkil, halo-C₁-C₆-alkil, C₁-C₆-alkoksi, halo-C₁-C₆-alkoksi, C₁-C₆-alkilthio, halo-C₁-C₆-alkiltio, halo-C₁-C₆-alkilsulfinil i halo-C₁-C₆-alkilsulfonyl; R₈, R₉, R₁₀ i R₁₁, međusobno nezavisno, je vodonik, halogen, C₁-C₆-alkil, halo-C₁-C₆-alkil, nitro, amino, amido, C₁-C₆-alkil-O₂C- ili C₁-C₆-alkilkarbonilamino;

Z je C(O); i

a je 1 i

njegove soli.

Broj ostalih patentnih zahtjeva: 15

(11) **BA/EP2365800**(21) **E02158** (22) 2016-09-30

(31) 329865 (32) 2008-12-08 (33) US

(96) 09764855.4 2009-12-08

(97) 2011-09-21

(51) **A61K 9/20** , **A61K 31/56**

(73) Laboratoire HRA Pharma
15, rue Béranger 75003 Paris
FR

(72) GAINER, Erin
18 rue de l'Atlas F-75019 Paris
FR
GUILLARD, Hélène
7 rue Charrière F-75011 Paris
FR
GICQUEL, Denis
37 rue du Haut Orgeval F-78630 Orgeval
FR
HENRION, Marianne
68 boulevard Saint Marcel F-75005 Paris
FR
GNAKAMENE, Céline
13 rue Boulitte F-75014 Paris
FR

(74) Dragan Mićunović
Branilaca Sarajeva 10, 71000 Sarajevo
BA

(54) **TABLETE ULIPRISTAL ACETATA**

(57)

1. Farmaceutska tableta za oralno davanje koja obuhvata:

- od 3 mas.% do 18mas.% ulipristal acetata, pri čemu je ulipristal acetat prisutan u tableti u količini koja je u opsegu od 1 mg do 50 mg zajedno sa sledećim ekscipijentima:

- od 60 mas.% do 95 mas.% razređivača izabranog iz grupe koja se sastoji od monosaharida, disaharida, šećernih alkohola, i njihovih hidrata, celuloze i mikrokristalne celuloze,

- od 0 mas.% do 10mas.% veziva,

- od 1 mas.% do 10 mas.% natrijum kroskarmeloze, i

- od 0,5 mas.% do 4 mas.% magnezijum stearata

gde mas.% označava količinu po masi, kao procenat od ukupne mase kompozicije.

Broj ostalih patentnih zahtjeva: 14

(11) **BA/EP1951663**(21) **E02160** (22) 2016-10-05

(26) SR

(31) 05111257 (32) 2005-11-24 (33) EP
(96) 06819736.7 2006-11-24

(97) 2008-08-06

(51) **C07C 309/65** , **C07C 311/03** ,
C07C 311/21 , **C07C 233/76** ,
C07D 213/70 , **C07D 213/76** ,
C07D 277/42 , **C07D 295/10** ,
C07D 295/14 , **C07D 307/52** ,
C07D 307/68 , **C07D 333/34** ,
A61K 31/18 , **A61K 31/165** ,
A61P 9/10

(73) Dompé farmaceutici s.p.a.
 Via S. Martino Della Battaglia 12 20122
 Milano
 IT

(72) ALLEGRETTI, Marcello
 Via Campo Di Pile I-67100 L'aquila
 IT
 MORICONI, Alessio
 Via Campo Di Pile I-67100 L'aquila
 IT
 ARAMINI, Andrea
 Via Campo Di Pile I-67100 L'aquila
 IT
 CESTA, Maria Candida
 Via Campo Di Pile I-67100 L'aquila
 IT
 BECCARI, Andrea
 Via Campo di Pile I-67100 L'aquila
 IT
 BERTINI, Riccardo
 Via Campo Di Pile I-67100 L'aquila
 IT

(74) "ŽIVKO MIJATOVIĆ & PARTNERS" d.o.o.
 Sarajevo
 M.H. Uskufije 3, 71000 Sarajevo
 BA

(54) **DERIVATI (R)-ARILKILAMINA I
 FARMACEUTSKE KOMPOZICIJE
 KOJE IH SADRŽE**

(57)

1. (R)-Arilalkilamino derivati formule (I):

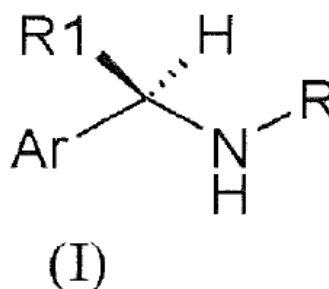

u kojoj R je

- 2-tiazolil, nesupstituisan ili supstituisan sa grupom izabranom od metila ili trifluorometila;
 - CORa, SO2Ra

gde

Ra je izabran od:

- C₁-C₅-alkil, C₃-C₅-cikloalkil;
 - fenil, 2-piridil, 2-furil, 2-tiofenil grupa;
 - grupe formule II,

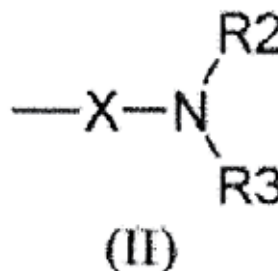

gde

X predstavlja:

linearni ili granati C₁-C₆ alkilen,
 R2 i R3 zajedno sa N atomom za koji su vezani, formiraju 4-6 -člani heterociklični prsten koji sadrži azot formule (III)

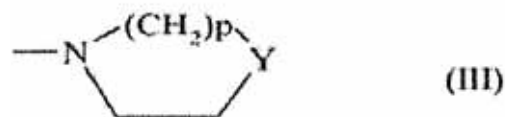

gde Y predstavlja CH₂, i p predstavlja ceo broj od 0 do 2;

R1 je metil;

Ar je izabran od:

3' -benzoilfenila, 3' -(4-hloro-benzoil)-fenila,
 3' -(4-metil-benzoil)-fenila,
 4' -trifluorometansulfoniloksi-fenila,
 4' -benzensulfoniloksi-fenila, 3'-(furan-2-karbonil)-fenila.

Broj ostalih patentnih zahtjeva: 6

(11) BA/EP2783764(21) **E02162** (22) 2016-10-10

(26) SR

(31) 13001625 (32) 2013-03-28 (33) EP
(96) 13001994.6 2013-04-16

(97) 2014-10-01

(51) **B09C 1/06** ,
B29B 17/02 ,
F27B 7/00 ,
C10B 47/30(73) ELG Carbon Fibre International GmbH
Kremerskamp 16 47138 Duisburg
DE(72) Gehr, Marco
Beethovenstrasse 2 51789 Lindlar
DE
Wilcox, Lee
c/o ELG Carbon Fibre International GmbH
Kremerskamp 16 47138 Duisburg
DE
Strehlke, Ingo Kurt
c/o Von Rohr Patentanwälte Partnerschaft
mbB Rütterscheider Straße 62 45130
Essen
DE
Alsop, Stewart
c/o ELG Carbon Fibre International GmbH
Kremerskamp 16 47138 Duisburg
DE(74) "ŽIVKO MIJATOVIĆ & PARTNERS" d.o.o.
Sarajevo
M.H. Uskufije 3, 71000 Sarajevo
BA**(54) UREĐAJ ZA PIROLIZU I POSTUPAK ZA
REGENERACIJU UGLJENIČKIH
VLAKANA IZ PLASTIKE KOJA SADRŽI
UGLJENIČKA VLAKNA I RECIKLOVANA
UGLJENIČKA VLAKNA**

(57)

1. Uređaj za pirolizu za regeneraciju ugljeničnih vlakana iz plastika koje sadrže ugljenična vlakna, naročito iz plastika koje su ojačane ugljeničnim vlaknima, poželjno iz kompozita koji sadrže ugljenična vlakna i/ili koji su njima ojačani,

sa ulaznom jedinicom (3) za ubacivanje CFK-materijala (2) za preradu u peć (1) za pirolizu na jednom kraju,

sa izlaznom jedinicom (6) za izbacivanje regenerisanog materijala (7) od ugljeničnih vlakana iz peći (1) za pirolizu na drugom kraju, sa uređajem (8) za aspiraciju gasa za pirolitički gas (9), koji je proizveden u peći (1) za pirolizu, i sa uređajem (10) za upravljanje, naročito za podešavanje barem pojedinačnih komponenti gasa u peći (1) za pirolizu, naročito za regulisanje sadržaja kiseonika u gasu u peći (1) za pirolizu,

pri čemu je peć (1) za pirolizu peć sa rotacionom cevi sa indirektnim zagrevanjem, koja ima sledeće komponente:

izduženu rotacionu cev (11), koja predstavlja prihvatni prostor za CFK-materijal (2) za preradu, koja je povezana sa ulaznom jedinicom (3) i izlaznom jedinicom (6), pri čemu rotaciona cev (11) barem na jednom delu svoje dužine na svom omotaču ima izlazne otvore (12) za odvođenje pirolitičkog gasa (9) koji nastaje tokom pirolize, i kućište (13), koje barem delimično okružuje rotacionu cev (11) i spolja je izolovano sa otvorima za ulaznu jedinicu (3) i eventualno izlaznu jedinicu (6) i sa odvodima (14) naročito za pirolitički gas (9), pri čemu je u kućištu (13) duž rotacione cevi (11) predviđeno nekoliko oblasti (19) sa temperaturama gasa koje se različito ili međusobno različito mogu regulisati;

naznačen time, što su izlazni otvori (12) u rotacionoj cevi (11) izvedeni barem u oblasti sa najvišom temperaturom gasa;

što peć (1) za pirolizu ima različite oblasti (19), naime najmanje jednu zonu (19.1) zagrevanja, prvu zonu (19.2) pirolize, drugu zonu (19.3) pirolize i zonu (19.4) hlađenja, i da se sastav gasa i temperatura u peći (1) za pirolizu mogu u različitim oblastima (19) rotacione cevi (11) različito regulisati naime sa definisanim sadržajem G(B1) kiseonika i definisanom temperaturom T(B1) u prvoj zoni (19.2) pirolize i sa definisanim sadržajem G(B2) kiseonika i sa definisanom temperaturom T(B2) u drugoj zoni (19.3) pirolize; i što uređaj za pirolizu nadalje ima uređaj za usitnjavanje CFK-materijala (2) za preradu, koji je u smeru procesa postavljen ispred ili pre ulazne jedinice (3).

sa izduženom peći (1) za pirolizu, koja kontinuirano radi, za kontinuiranu pirolizu CFK-materijala (2),

(11) BA/EP2720989(21) **E02163** (22) 2016-10-11(31)201161498651 P (32)2011-06-20 (33)US
201161537103 P 2011-09-21 US

(96) 12748046.5 2012-06-19

(97) 2014-04-23

(51) **C07B 59/00** , **C07D 241/04** ,
A61K 31/495 , **A61P 25/00**(73) H. Lundbeck A/S
9, Ottiliavej 2500 Valby, Copenhagen
DK(72) JORGENSEN, Morten
Aldershvilevej 94 DK-2880 Bagsvaerd
DK
ANDERSEN, Peter Hongaard
V.M. Amdrupsvej 13 DK-3520 Farum
DK
JENSEN, Klaus Gjervig
Sofiegade 10 2.m.f. DK-1418 Kobenhavn K
DK
HVENEGAARD, Mette Graulund
Jersie Solvaenge 13 DK-2680 Solrod
Strand
DK
BADOLO, Lassina
Laekebakken 5 DK-2400 Kobenhavn Nv
DK
JACOBSEN, Mikkel Fog
Nyelandsvej 54 4th. DK-2000 Frederiksberg
DK(74) Dragan Mićunović
Branilaca Sarajeva 10, 71000 Sarajevo
BA**(54) DEUTERIZOVANI 1-PIPERAZINO-
3-FENIL INDANI ZA TRETIRANJE
ŠIZOFRENIJE**

(57)

1. Jedinjenje formule Y:

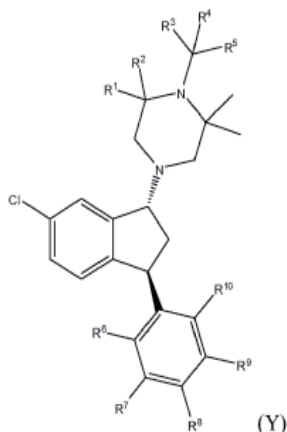

u kojoj,
R₁ - R₁₀ su nezavisno vodonik ili deuterijum, pri čemu
su R₆-R₁₀ svaki deuterijum, i gde najmanje jedan od
R₁-R₁₀ obuhvata najmanje oko 50% deuterijuma,
ili njegova farmaceutski prihvatljiva adicijona so sa
kiselinom.

Broj ostalih patentnih zahtjeva: 30

(11) BA/EP2766361(21) **E02166** (22) 2016-10-11

(26) HR

(31)201161547162 P (32)2011-10- (33) US
PCT/CN2012/079012 14 2012-07- WO
23

(96) 12780605.7 2012-10-11

(97) 2014-08-20

(51) **C07D 417/14** , **C07D 513/04** ,
C07D 471/04 , **C07D 487/04** ,
A61K 31/4725 , **A61P 35/00**(73) AbbVie Inc.
1 North Waukegan Road North Chicago, IL
60064
US(72) WANG, Le
338 East Colonial Drive Vernon Hills, Illinois
60061
US
DOHERTY, George
1605 Bush Court Libertyville, Illinois 60048
US
WANG, Xilu
1617 Eric Lane Libertyville, Illinois 60048
US
TAO, Zhi-Fu
303 Hobble Bush Lane Vernon Hills, Illinois
60061
US
BRUNKO, Milan
31231 Prairie Ridge Green Oaks, Illinois
60048
US
KUNZER, Aaron R.
615 W. Burr Oak Drive Arlington Heights,
Illinois 60004
US

WENDT, Michael D.
1445 Maidstone Drive Vernon Hills, Illinois
60061
US

SONG, Xiaohong
34037 Sulkey Drive Grayslake, Illinois
60030
US

FREY, Robin
1037 Shari Lane Libertyville, Illinois 60048
US

HANSEN, Todd M.
191 Seymour Avenue Grayslake, Illinois
60030
US

SULLIVAN, Gerard M.
1212 Tulip Tree Court Lake Villa, Illinois
60046
US

JUDD, Andrew
138 Mainsail Drive Grayslake, Illinois 60030
US

SOUERS, Andrew
901 Hinman Apt. 3A Evanston, Illinois
60202
US

(74) "PETOŠEVIĆ" d.o.o.
Željeznička broj 20, 71000 Sarajevo
BA

(54) **DERIVATI 8-KARBAMOIL-2-(2,3-DISUPSTITUIRANI PIRID-6-IL)-1,2,3,4-TETRAHIDROIZOKINOLINA KAO SREDSTVA ZA IZIAZIVANJE APOPTOZE ZA LIJEČENJE KARCINOMA I IMUNIH I AUTOIMUNIH BOLESTI**

(57)

1. Spoj koji ima Formulu (I)

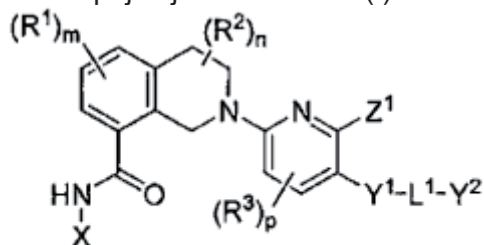

Formula (I).

X je benzo[d]tiazolil, tiazolo[5,4-b]piridinil, tiazolo[4.5-c]piridinil, imidazo[1,2-a]piridinil, tiazolo[5,4-c]piridinil, tiazolo[4,5-b]piridinil, imidazo[1,2-a]pirazinil ili imidazo[1,2-b]piridazinil;
Y1 je pirolil, pirazolil, triazolil ili piridinil; pri čemu je Y1 po izboru supstituiran s jednim ili dva supstituenta

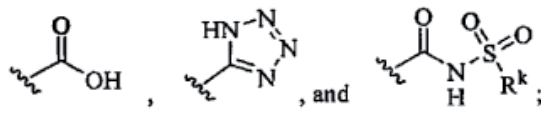

R1 je odsutan;

R2, pri svakom

javljivanju je neovisno deuterij ili C1-6 alkil; R3 je odsutan;

R5, pri svakom pojavljivanju, je neovisno C1-6 alkil; R6A je neovisno odabran iz skupine koja se sastoji od vodika i C1-6 alkila; R6 i R7, pri svakom pojavljivanju su svaki neovisno vodik;

R8, pri svakom pojavljivanju, je neovisno odabran iz skupine koja se sastoji od C1-6 alkila, heterociklila i cikloalkila; gdje je R8 C1-6 alkil po izboru supstituiran s jednim supstituentom koji je neovisno odabran iz skupine

koja se sastoji od R16, OR16, SO2R16 i NHR16; , pri svakom pojavljivanju, je neovisno odabran

iz skupine koja se sastoji od C1-6 alkila, C3-7 heterocikloalkila, C3-7 cikloalkila i C1-6 haloalkila; R16, pri svakom pojavljivanju, je neovisno odabran iz skupine koja se sastoji od C1-4 alkila, fenila i heterocikloalkila;

pri čemu je R16 C1-4 alkil koji je po izboru supstituiran s jednim supstituentom neovisno odabranim od

skupine koja se sastoji od OCH3, OCH2CH2OCH3 i OCH2CH2NHCH3;

q je 1 ili 2; s je 0 ili 1; r je 0 ili 1;

pri čemu zbroj s i r je 0 ili 1;

m je 0;

n je 0, 1 ili 2; i

P je 0.

ili terapijski prihvatljivu sol istog, naznačen time, da

Broj ostalih patentnih zahtjeva: 12

(11) **BA/EP2714712**(21) **E02203** (22) 2016-11-07

(26) SR

(31) 11168560 (32) 2011-06-01 (33) EP
201161492297 P 2011-06-01 US

(96) 12729053.4 2012-06-01

(97) 2014-04-09

(51) **C07J 75/00** ,
A61P 15/12 ,
A61K 31/565(73) Estetra S.P.R.L.
Rue Saint Georges 5 4000 Liège
BE(72) PASCAL, Jean-Claude
170 avenue de Gairaut 06100 Nice
FR(74) Nedim Krilić
Avde Smailovića 35
BA(54) **POSTUPAK PROIZVODNJE
INTERMEIJARA ESTETROLA**

(57)

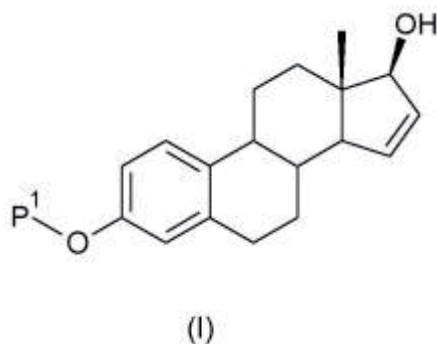
1. Postupak pripremanja jedinjenja formule
(I)*naznačen time*, što se sastoji od sledećih koraka:

a) reagovanja jedinjenja formule (II), sa sredstvom za sililovanje ili acilovanje da se proizvede jedinjenje formule (III), pri čemu P_1 predstavlja zaštitnu grupu odabranu od R_2 -Si- R_3R_4 ili R_1CO -, pri čemu je R_1 grupa odabrana od C_{1-6} alkila ili C_{3-6} cikloalkila, gde je svaka od grupa opciono supstituisana sa jednim ili više supstituenata nezavisno odabranih od

fluoro ili C_{1-4} alkila; R_2 , R_3 i R_4 su svaki nezavisno grupa odabrana od C_{1-6} alkila ili fenila, gde je svaka od ovih grupa opciono supstituisana sa jednim ili više supstituenata nezavisno odabranih od fluoro ili C_{1-4} alkila;

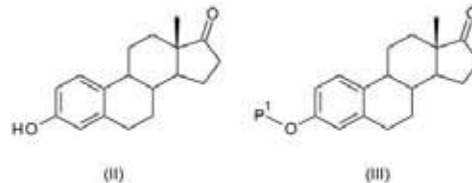

b) halogenizacija ili sulfinilacija jedinjenja formule (III) da se proizvede jedinjenje formule (IV); pri čemu X predstavlja halo, ili $-SO-R_5$, a R_5 je grupa odabrana od C_{6-10} aryl ili heteroaryl, gde je svaka grupa opciono supstituisana sa jednim ili više supstituenata nezavisno odabranih od hlora ili C_{1-4} alkil;

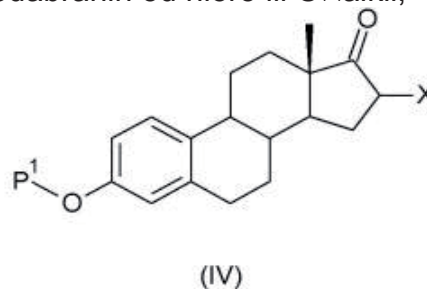

c) dehalogenizacije i desulfinilacije jedinjenja formule (IV) da se proizvede jedinjenje formule (V); i

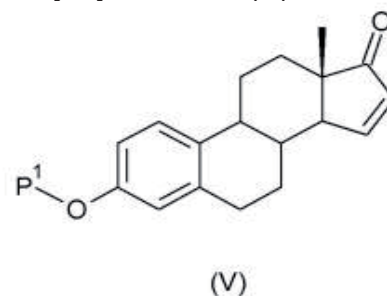

d) reagovanja jedinjenja formule (V) sa redukcionim sredstvom da se proizvede jedinjenje formule (I), i pri čemu je C_{6-10} aryl namenjen da uključi takođe parcijalno hidrogenizovane derivate.

Broj ostalih patentnih zahtjeva: 13

(11) **BA/EP2170860**

(21) **E02209** (22) 2016-11-11

(26) HR

(31) 947287 P (32) 2007-06-29 (33) US
41645 P 2008-04-02 US

(96) 08762901.0 2008-06-16

(97) 2010-04-07

(51) **C07D 401/04** , **C07D 401/12** ,
C07D 401/14 , **C07D 403/04** ,
C07D 403/14 , **C07D 405/14** ,
C07D 409/14 , **C07D 413/14** ,
C07D 471/04 , **A61K 31/4433** ,
A61K 31/4439 , **A61P 35/00**

(73) Pfizer Inc.
235 East 42nd Street New York, NY 10017
US

(72) JONES, Christopher Scott
Pfizer Global Research & Development
Eastern Point Road Groton, Connecticut
06340
US
LA GRECA, Susan
1 Longacre Lane Old Lyme, Connecticut
06371
US
LI, Qifang
Pfizer Global Research and Development
Eastern Point Road Groton, Connecticut
06340
US
MUNCHHOF, Michael John
Pfizer Global Research & Development
Eastern Point Road Groton, Connecticut
06340
US
REITER, Lawrence Alan
32 West Mystic Avenue Mystic, Connecticut
06355
US

(74) "INTELBIRO" d.o.o.
M.H. Uskufije 3, 71000 Sarajevo
BA

(54) **DERIVATI BENZIMIDAZOLA**

(57)

1. Spoj Formule II(a),

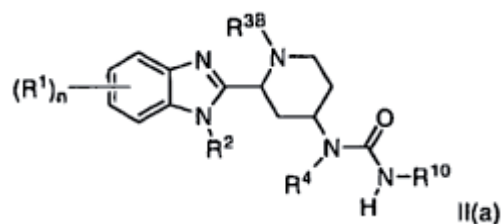

naznačen time što:

svaki R₁ je neovisno halogen, (C₁-C₆)alkil, (C₁-C₆)alkoksi, -CF₃, -CN ili -NR₁₆R₁₇;

R₂ je vodik ili (C₁-C₆)alkil;

R_{3B} je vodik, (C₁-C₆)alkil, -(CH₂)_t(C₆-C₁₂)aril ili -(CH₂)_t(C₃-C₁₂)karbociklil;

R₄ je vodik ili (C₁-C₆)alkil;

R₁₀ je -(CH₂)_t(C₆-C₁₂)aril ili -(CH₂)_t(4- do 14-eročlani heterociklil), gdje svaki od navedenog (C₆-C₁₂)arila i (4- do 14-eročlanog heterociklila) može biti supstituiran s od 1 do 5 supstituenata, od kojih se svakog neovisno bira između (C₁-C₆)alkila, -CN, halogena, -CF₃, -OCF₃, -NR₁₆R₁₇, (C₁-C₆)alkoksi, -NO₂, -(CH₂)_t(C₆-C₁₂)arila, -C(O)(C₁-C₆ alkila), -C(O)CF₃, azido, (4- do 12-eročlanog heterociklila), te -S((C₁-C₆)alkila);

svaki R₁₆ i R₁₇ se neovisno bira između vodika i (C₁-C₆)alkila;

n je 0, 1, 2, 3 ili 4; i

svaki t je neovisno 0, 1 ili 2; ili

njegova farmaceutski prihvatljiva sol.

(11) BA/EP2822590(21) **E02211** (22) 2016-11-11

(31)201261607671 P(32)2012-03-07 (33)US

(96) 13710214.1 2013-03-01

(97) 2015-01-14

(51) **A61K 39/395** , **C07K 16/24**

(73) Eli Lilly and Company

Lilly Corporate Center Indianapolis, IN
46285
US

(72) CORVARI, Vincent John

c/o Eli Lilly and Company P. O. Box 6288
Indianapolis Indiana 46206-6288
US

WILLIAMS, Barbara Ann

c/o Eli Lilly and Company P. O. Box 6288
Indianapolis Indiana 46206-6288
US

DONOVAN, Patrick Daniel

c/o Eli Lilly and Company P. O. Box 6288
Indianapolis Indiana 46206-6288
US

MARKHAM, Aaron Paul

c/o Eli Lilly and Company P. O. Box 6288
Indianapolis Indiana 46206-6288
US

(74) "INTELBIRO" d.o.o.

M.H. Uskufije 3, 71000 Sarajevo
BA**(54) FORMULACIJA PROTUTIJELA PROTIV
IL-17**

(57)

1. Farmaceutska formulacija, **naznačena time** što sadrži protutijelo protiv IL-17 u rasponu koncentracija od 80 mg/ml do 150 mg/ml, citratni pufer u koncentraciji od 20 mM, natrijev klorid u koncentraciji od 200 mM, polisorbit-80 u rasponu koncentracija od 0,02% (tež./vol.) do 0,03% (tež./vol.), te pH od 5,7, gdje protutijelo protiv IL-17 sadrži protutijelo s lakim lancem (LC) i teškim lancem (HC), gdje navedeni LC ima aminokiselinski slijed sa SEQ ID NO: 4, a navedeni HC ima aminokiselinski slijed sa SEQ ID NO: 5.

Broj ostalih patentnih zahtjeva: 7

(11) BA/EP2556071(21) **E02216** (22) 2016-11-17

(31)321329 P (32)2010-04-06 (33)US

321332 P 2010-04-06 US

PCT/CA 2010-04-06 WO

2010/000518

(96) 11764988.9 2011-04-06

(97) 2013-02-13

(51) **C07D 413/14** , **A61K 31/5377** ,
A61P 35/00 , **C07D 403/04** ,
C07D 403/10 , **C07D 403/14**

(73) University Health Network

190 Elizabeth Street Toronto, ON M5G 2C4
CA

(72) SAMPSON, Peter Brent

1320 Ridgebank Drive Oakville Ontario L6M
4A5
CA

LIU, Yong

65 Forest Manor Road Apt. 1413 North
York Ontario M2J 1M5
CA

LI, Sze-Wan

B326 Beverly Street Toronto Ontario M5T
3L2
CA

FORREST, Bryan T.

9 Fairview Avenue Toronto Ontario M6P 3A2
CA

PAULS, Heinz W.

460 Fourth Line Oakville Ontario L6L 5A4
CA

EDWARDS, Louise G.

871 Chippenham Drive Mississauga Ontario
L5H 3S6
CA

FEHER, Miklos

481 Rosewell Avenue Suite 213 Toronto
Ontario M4R 2J1
CA

PATEL, Narendra Kumar B.

1102, 360 Pitfield Road Scarborough
Ontario M1S 3E6
CA

LAUFER, Radoslaw

2145 Meadowglen Drive Oakville Ontario
L6M 4C8
CA

PAN, Guohua

182 Trelawn Avenue Oakville Ontario L6J
4R2
CA

(74) "INTELBIRO" d.o.o.
M.H. Uskufije 3, 71000 Sarajevo
BA

(54) **INHIBITORI KINAZA I NJIHOVA
UPOTREBA U LIJEČENJU RAKA**

(57)

1. Spoj, **naznačen time** što ga predstavlja sljedeća strukturna formula:

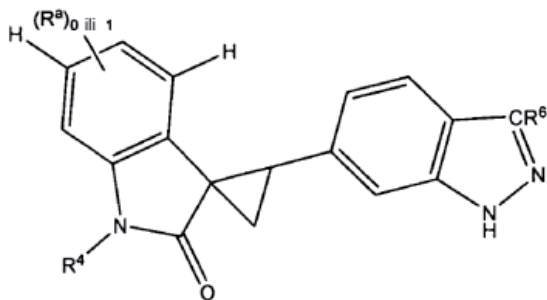

;

ili njegova farmaceutski prihvatljiva sol, gdje:

R₃ je -F, metoksi, metil ili etil;

R₄ je -H ili metil; i

R₆ je -CH=CH-(izborno supstituirani fenil), gdje je fenil u -CH=CH-(fenil) izborno supstituiran s jednim ili više supstituenata, koje se neovisno bira iz skupine koju čine halogen, C₁₋₆ alkil, C₁₋₆ halogenalkil, (C₁₋₆ aminoalkil), (C₁₋₆ alkilamino)C₁₋₆ alkil, (fenil)C₁₋₆ alkil, amino, C₁₋₆ alkilamino, C₁₋₆ dialkilamino, -(CH₂)₀₋₃-N-piperidinil, -(CH₂)₀₋₃-N-morfolinil, -(CH₂)₀₋₃-N-pirolidinil, -(CH₂)₀₋₃-N-piperazinil i -(CH₂)₀₋₃-N-oksazepanil, gdje je N-piperazinil izborno N'-supstituiran s C₁₋₆ alkilom ili C₁₋₆ acilom.

(11) **BA/EP2672846**

(21) **E02219** (22) 2016-11-17

(31) 102011010532 (32) 2011-02-07 (33) DE

(96) 12708093.5 2012-02-06

(97) 2013-12-18

(51) **A24F 47/00** ,
A61M 15/06 ,
A61M 15/00

(73) S.A.S.C. AG
Dorfstrasse 16 6340 Baar
CH

(72) BURGHARDT, Thorsten
Sünderlingstr. 22 44581 Castrop-Rauxel
DE

(74) INJA PAŠALIĆ
Prušćakova 9, 71000 Sarajevo
BA

(54) **BEZDIMNA CIGARETA ODNOSNO
INHALATOR**

(57)

1. Uređaj za inhalaciju plinovitih medija, osobito nikotina, koji se sastoji od tijela u obliku spojnice (1), koja skladišti (3), koja je zatvorena čvrsto za plin i koji ima nastavak za usta (4) uređen nizvodno od skladišta (3) u smjeru usisnom kao sredstvo za aktivaciju (5) za otvor skladišta (3), pri čemu je naprava ponovnog punjenja, **naznačen time**, što su sredstva za aktiviranje (5) primarno je sa folijom (55) i folija (55) je samoljepljiva.

(11) **BA/EP2928878**

(21) **E02224** (22) 2016-11-24

(31) 12192852 (32) 2012-11-15 (33) EP
(96) 13792885.9 2013-11-12

(97) 2015-10-14

(51) **A61K 31/444** ,
C07D 401/12 ,
C07D 213/72

(73) Bayer Pharma Aktiengesellschaft
Müller Strasse 178 13353 Berlin
DE

(72) LÜCKING, Ulrich
Paula-Fürst-Str. 2 10317 Berlin
DE
BÖHNKE, Niels
Sächsische Str. 41 10713 Berlin
DE
SCHOLZ, Arne
Schönhauser Allee 170 10435 Berlin
DE
LIENAU, Philip
Jahnstr. 13 10967 Berlin
DE
SIEMEISTER, Gerhard
Reimerswalder Steig 26 13503 Berlin
DE
BÖMER, Ulf
Leipziger Str. 49 16548 Glienicke
DE
KOSEMUND, Dirk
Klutstr. 14 12587 Berlin
DE
BOHLMANN, Rolf
Kühler Weg 6a 14055 Berlin
DE
ZORN, Ludwig
Osianderweg 45A 13509 Berlin
DE

(74) "INTELBIRO" d.o.o.
M.H. Uskufije 3, 71000 Sarajevo
BA

(54) **DERIVATI 5-FLUOR-N-(PIRIDIN-2-IL)-2-AMINA KOJI SADRŽE SULFOKSIMINSKU SKUPINU**

(57)

1. Spoj s općom formulom (I)

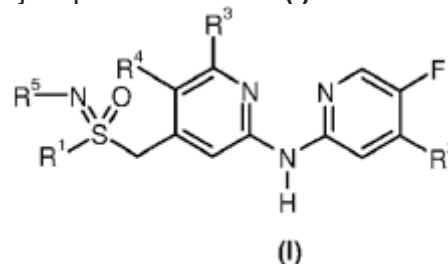

naznačen time da

R₁ predstavlja skupinu koja je odabrana iz skupa koji čine C₁-C₆-alkil-, C₃-C₇-cikloalkil-, heterociklil-, fenil, heteroaril, fenil-C₁-C₃-alkil- ili heteroaril-C₁-C₃-alkil-,

pri čemu je navedena skupina proizvoljno supstituirana s jednim ili dva ili tri supstituenta, identično ili različito, koji su odabrani iz skupine koju čine hidroksi, cijano, halogen, halo-C₁-C₃-alkil-, C₁-C₆-alkoksi-, C₁-C₃-fluoralkoksi-, -NH₂, alkilamino-, dialkilamino-, acetilamino-, N-metil-N-acetilamino-, ciklički amini, -OP(O)(OH)₂, -C(O)OH, -C(O)NH₂;

R₂ predstavlja skupinu koja je odabrana od

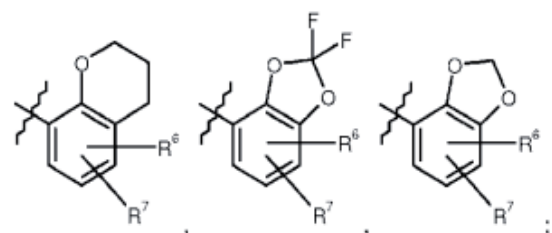
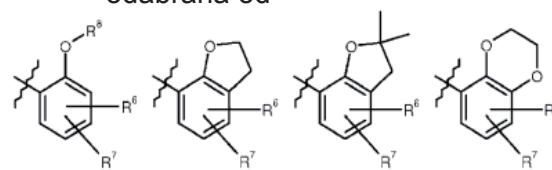

R₃, R₄ predstavljaju, međusobno neovisno, skupinu koja je odabrana od vodikovog atoma, fluorovog atoma, klorovog atoma, bromovog atoma, cijano, C₁-C₃-alkil-, C₁-C₃-alkoksi-, halo-C₁-C₃-alkil-, C₁-C₃-fluoralkoksi-;

R₅ predstavlja skupinu koja je odabrana od vodikovog atoma, cijano, -C(O)R₉, -C(O)OR₉, -S(O)₂R₉, -C(O)NR₁₀R₁₁, -P(O)(OR₁₂)₂, -CH₂OP(OR₁₂)₂, C₁-C₆-alkil-, C₃-C₇-cikloalkil-, heterociklil-, fenil, heteroaril,

pri čemu je navedena skupina C₁-C₆-alkil, C₃-C₇-cikloalkil-, heterociklil-, fenil ili heteroaril proizvoljno supstituirana s jednim, dva ili tri supstituenta, identično ili različito, odabranih iz skupa koji čine halogen, hidroksi, cijano, C₁-C₃-alkil-, C₁-C₃-alkoksi-, -NH₂, alkilamino-, dialkilamino-, acetilamino-, *N*-metil-*N*-acetilamino-, ciklički amini, halo-C₁-C₃-alkil-, C₁-C₃-fluoralkoksi-;

R₆, R₇ predstavljaju, međusobno neovisno, skupinu koja je odabrana od vodikovog atoma, fluorovog atoma, klorovog atoma, C₁-C₃-alkil-, C₁-C₃-alkoksi-, halo-C₁-C₃-alkil-, C₁-C₃-fluoralkoksi-;

R₈ predstavlja skupinu koja je odabrana od

a) skupine C₁-C₆-alkil, koja je proizvoljno supstituirana s jednim ili dva ili tri supstituenta, identično ili različito, odabranih iz skupa koji čine halogen, hidroksi, -NH₂, alkilamino-, dialkilamino-, acetilamino-, *N*-metil-*N*-acetilamino-, ciklički amini, cijano, C₁-C₃-alkil-, halo-C₁-C₃-alkil-, C₁-C₃-fluoralkoksi-, C₁-C₃-alkoksi-, C₂-C₃-alkenil-, C₂-C₃-alkinil-, C₃-C₇-cikloalkil-, heterociklil-, fenil, heteroaril, pri čemu je navedena skupina C₃-C₇-cikloalkil-, heterociklil-, fenil ili heteroaril proizvoljno supstituirana s jednim, dva ili tri supstituenta, identično ili različito, odabranih iz skupa koji čine halogen, hidroksi, C₁-C₃-alkil-, C₁-C₃-alkoksi-, -NH₂, alkilamino-, dialkilamino-, acetilamino-, *N*-metil-*N*-acetilamino-, ciklički amini, halo-C₁-C₃-alkil-, C₁-C₃-fluoralkoksi-;

b) skupine C₃-C₇-cikloalkil-, koja je proizvoljno supstituirana s jednim ili dva ili tri supstituenta, identično ili različito, koji su odabrani iz skupine koju čine halogen, hidroksi, -NH₂, alkilamino-, dialkilamino-, acetilamino-, *N*-metil-*N*-acetilamino-, ciklički amini, cijano, C₁-C₃-alkil-, halo-C₁-C₃-alkil-, C₁-C₃-fluoralkoksi-, C₁-C₃-alkoksi-, C₂-C₃-alkenil-, C₂-C₃-alkinil-;

c) skupine heterociklil-, koja je proizvoljno supstituirana s jednim ili dva ili tri supstituenta, identično ili različito, koji su odabrani iz skupine koju čine halogen, hidroksi, -NH₂, alkilamino-, dialkilamino-, acetilamino-, *N*-metil-*N*-acetilamino-, ciklički amini, cijano, C₁-C₃-alkil-, halo-C₁-C₃-alkil-, C₁-C₃-fluoralkoksi-, C₁-C₃-alkoksi-, C₂-C₃-alkenil-, C₂-C₃-alkinil-;

d) fenilne skupine, koja je proizvoljno supstituirana s jednim ili dva ili tri supstituenta,

identično ili različito, koji su odabrani iz skupine koju čine halogen, hidroksi, -NH₂, alkilamino-, dialkilamino-, acetilamino-, *N*-metil-*N*-acetilamino-, ciklički amini, cijano, C₁-C₃-alkil-, halo-C₁-C₃-alkil-, C₁-C₃-fluoralkoksi-, C₁-C₃-alkoksi-;

e) heteroarilne skupine, koja je proizvoljno supstituirana s jednim ili dva ili tri supstituenta, identično ili različito, koji su odabrani iz skupine koju čine halogen, hidroksi, -NH₂, alkilamino-, dialkilamino-, acetilamino-, *N*-metil-*N*-acetilamino-, ciklički amini, cijano, C₁-C₃-alkil-, halo-C₁-C₃-alkil-, C₁-C₃-fluoralkoksi-, C₁-C₃-alkoksi-;

f) skupine fenil-C₁-C₃-alkil-, čija je fenilna skupina proizvoljno supstituirana s jednim ili dva ili tri supstituenta, identično ili različito, koji su odabrani iz skupine koju čine halogen, hidroksi, -NH₂, alkilamino-, dialkilamino-, acetilamino-, *N*-metil-*N*-acetilamino-, ciklički amini, cijano, C₁-C₃-alkil-, halo-C₁-C₃-alkil-, C₁-C₃-fluoralkoksi-, C₁-C₃-alkoksi-;

g) skupine heteroaril-C₁-C₃-alkil-, čija je heteroarilna skupina proizvoljno supstituirana s jednim ili dva ili tri supstituenta, identično ili različito, koji su odabrani iz skupine koju čine halogen, hidroksi, -NH₂, alkilamino-, dialkilamino-, acetilamino-, *N*-metil-*N*-acetilamino-, ciklički amini, cijano, C₁-C₃-alkil-, halo-C₁-C₃-alkil-, C₁-C₃-fluoralkoksi-, C₁-C₃-alkoksi-;

h) skupine C₃-C₆-cikloalkil-C₁-C₃-alkil-, čija je skupina C₃-C₆-cikloalkil proizvoljno supstituirana s jednim ili dva ili tri supstituenta, identično ili različito, odabranim iz skupa koji čine halogen, C₁-C₃-alkil-, C₁-C₃-alkoksi-, halo-C₁-C₃-alkil-, C₁-C₃-fluoralkoksi-;

i) skupine heterociklil-C₁-C₃-alkil-, čija je heterociklilna skupina proizvoljno supstituirana s jednim ili dva ili tri supstituenta, identično ili različito, odabranim iz skupa koji čine halogen, C₁-C₃-alkil-, C₁-C₃-alkoksi-, halo-C₁-C₃-alkil-, C₁-C₃-fluoralkoksi-;

R₉ predstavlja skupinu koja je odabrana od C₁-C₆-alkila-, halo-C₁-C₃-alkila-, C₃-C₇-cikloalkila-, heterociklila-, fenila, benzila ili heteroarila, pri čemu je navedena skupina proizvoljno supstituirana s jednim, dva ili tri supstituenta, identično ili različito, odabranim iz skupa koji čine halogen, hidroksi, C₁-C₃-alkil-, C₁-C₃-alkoksi-, -NH₂, alkilamino-, dialkilamino-, acetilamino-, *N*-metil-*N*-acetilamino-, ciklički amini, halo-C₁-C₃-alkil-, C₁-C₃-fluoralkoksi-;

R₁₀, R₁₁ predstavljaju, međusobno neovisno, skupinu koja je odabrana od vodik, C₁-C₆-alkil-, C₃-C₇-cikloalkil-, heterociklil-, fenil, benzil ili heteroaril, pri čemu je navedena skupina C₁-C₆-alkil-, C₃-C₇-cikloalkil-, heterociklil-, fenil, benzil ili heteroaril proizvoljno supstituirana s jednim, dva ili tri supstituenta, identično ili različito, odabranim iz skupa koji čine halogen, hidroksi, C₁-C₃-alkil-, C₁-C₃-alkoksi-, -NH₂, alkilamino-, dialkilamino-, acetilamino-, N-metil-N-acetilamino-, ciklički amini, halo-C₁-C₃-alkil-, C₁-C₃-fluoralkoksi-, ili R₁₀ i R₁₁, zajedno s atomom dušika na koji su oni vezani, tvore ciklički amin; R₁₂ predstavlja skupinu koja je odabrana od vodika, C₁-C₄-alkila ili benzila, i njihovi enantiomeri, diastereomeri, soli, solvati ili soli solvata.

Broj ostalih patentnih zahtjeva: 19

(11) **BA/EP2897956**

(21) **E02228** (22) 2016-11-29

(31)201261703969 P(32)2012-09-21 (33)US
(96) 13792085.6 2013-09-06

(97) 2015-07-29

(51) **C07D 471/04** ,
A61K 31/4985 ,
A61P 25/28

(73) Pfizer Inc.
235 East 42nd Street New York, NY 10017
US

(72) AM ENDE, Christopher William
32 Hunting Ridge Drive Mystic, Connecticut
06355
US

GREEN, Michael Eric
22 Ward Street Apt 2 Boston,
Massachusetts 02127
US

JOHNSON, Douglas Scott
85 Adin Drive Concord, Massachusetts
01742
US

KAUFFMAN, Gregory Wayne
30 Boulder Way East Greenwich, Rhode
Island 02818
US

O'DONNELL, Christopher John
71 Oxford Court Mystic, Connecticut 06355
US

PATEL, Nandini Chaturbhai
70 Hope Avenue Apt. 205 Waltham,
Massachusetts 02453
US

PETTERSSON, Martin Youngjin
3 Gilson Road Littleton, Massachusetts
01460
US

STEPAN, Antonia Friederike
1110 Beacon Street, Apt 2B Brookline,
Massachusetts 02446
US

STIFF, Cory Michael
883 Montauk Avenue Apt. 4 New London,
Connecticut 06320
US

SUBRAMANYAM, Chakrapani
314 Great Pond Road South Glastonbury,
Connecticut 06733
US

TRAN, Tuan Phong
106 Church Hill Road Ledyard, Connecticut

06339
US
VERHOEST, Patrick Robert
23 Calvin Road Newton, Massachusetts
02460
US

(74) "INTELBIRO" d.o.o.
M.H. Uskufije 3, 71000 Sarajevo
BA

(54) **DERIVATI BENZIMIDAZOLA**

(57)

1. Spoj, **naznačen time** što ima strukturu Formule I, ili njegova farmaceutski prihvatljiva sol:

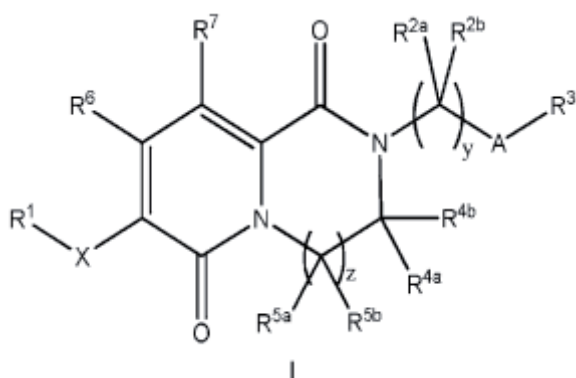

gdje:

X je 5- do 14-eročlani heteroaril koji sadrži 1-3 heteroatoma;

R₁ je vodik, halogen, C₁-C₆alkil, C₃-C₆cikloalkil, ili C₂-C₆alkenil; gdje navedeni alkil, cikloalkil ili alkenil mogu biti supstituirani s jednim do tri supstituenta, od kojih se svaki neovisno bira iz skupine koju čine fluor, hidroksil i C₁-C₆alkoksi;

A je C₃-C₆cikloalkil ili 4- do 10-eročlani heterocikloalkil; gdje navedeni cikloalkil ili heterocikloalkil mogu biti supstituirani s jednim do tri supstituenta, od kojih se svaki neovisno bira iz skupine koju čine halogen i C₁-C₆alkil;

R_{2a} i R_{2b} su svaki puta neovisno vodik, fluor, cijano, -CF₃, C₁-C₆alkil, C₂-C₆alkenil, C₃-C₆cikloalkil, C₄-C₈bicikloalkil, C₂-C₆alkinil ili fenil; gdje navedeni alkil, alkenil, cikloalkil, bicikloalkil, alkinil ili fenil mogu biti

supstituirani s jednim do tri supstituenta, od kojih se svaki neovisno bira iz skupine koju čine cijano, C₁-C₃alkil i fluor; ili R_{2a} i R_{2b}, zajedno s ugljikom na kojem su vezani, tvore 3- do 5-eročlani cikloalkil, koji može biti supstituiran s jednim do tri R₈;

R₃ je vodik, halogen, C₁-C₆alkil, C₂-C₆alkenil, -(C(R₁₀)₂)_t-(C₃-C₆cikloalkil), -(C(R₁₀)₂)_t-(4- do 10-eročlani heterocikloalkil), -(C(R₁₀)₂)_t-(C₆-C₁₀aril), -(C(R₁₀)₂)_t-(5- do 10-eročlani heteroaril) ili -(C(R₁₀)₂)_t-OR₁₂; gdje navedeni alkil, alkenil, cikloalkil, heterocikloalkil, aril ili heteroaril mogu biti supstituirani s jednim do pet R₁₁;

svaki od R_{4a} i R_{4b} je neovisno vodik, -CF₃ ili C₁-C₆alkil, gdje navedeni alkil može biti supstituiran s jednim do tri supstituenta, od kojih se svaki neovisno bira iz skupine koju čine -CF₃, cijano i fluor;

ili R_{4a} i R_{4b}, zajedno s ugljikom na kojem su vezani, tvore 3- do 5-eročlani cikloalkil, gdje navedeni cikloalkil može biti supstituiran s jednim do tri supstituenta, od kojih se svaki neovisno bira iz skupine koju čine -CF₃, cijano, fluor i C₁-C₆alkil;

R_{5a} i R_{5b} su svaki puta neovisno vodik, -CF₃ ili C₁-C₆alkil, gdje navedeni alkil može biti supstituiran s jednim do tri supstituenta, od kojih se svakog neovisno bira iz skupine koju čine -CF₃, cijano i fluor; ili R_{5a} i R_{5b}, zajedno s ugljikom na kojem su vezani, tvore 3- do 5-eročlani cikloalkil, gdje navedeni cikloalkil može biti supstituiran s jednim do tri supstituenta, od kojih se svaki neovisno bira iz skupine koju čine -CF₃, cijano, fluor i C₁-C₆alkil;

R₆, R₇ i R₈ svaki od je neovisno vodik, -CF₃, cijano, halogen, C₁-C₆alkil ili -OR₉; uz uvjet da R₆ i R₇ ne mogu oba biti -OH;

R₉ je vodik, C₁-C₆alkil ili -CF₃; gdje navedeni alkil može biti supstituiran s jednim do tri supstituenta, od kojih se svaki neovisno bira iz skupine koju čine cijano i fluor;

svaki R₁₀ je neovisno vodik, halogen, cijano, -CF₃, C₁-C₆alkil ili -SF₅; gdje navedeni alkil može biti supstituiran s jednim do tri fluora;

svaki R₁₁ je neovisno vodik, halogen,

$-\text{CF}_3$, $-\text{SF}_5$, $-\text{Si}(\text{CH}_3)_3$, $-\text{OR}_{12}$, C_1 - C_6 alkil, C_2 - C_6 alkenil, C_2 - C_6 alkinil, $-(\text{C}(\text{R}_{10})_2)_t$ -(C_3 - C_6 cikloalkil), $-(\text{C}(\text{R}_{10})_2)_t$ -(C_6 - C_{10} aril) ili $-(\text{C}(\text{R}_{10})_2)_t$ -(5- do 10-eročlani heteroaril) **naznačen time** što navedeni $-\text{Si}(\text{CH}_3)_3$, alkil, alkenil, alkinil, cikloalkil, aril ili heteroaril može biti supstituiran s jednim do pet supstituenti, od kojih se svaki neovisno bira iz skupine koju čine halogen i $-\text{CF}_3$;

svaki R_{12} je vodik, C_1 - C_6 alkil, $-(\text{C}(\text{R}_{13})_2)_n$ -(C_3 - C_6 cikloalkil), $-(\text{C}(\text{R}_{13})_2)_n$ -(4- do 10-eročlani heterocikloalkil), $-(\text{C}(\text{R}_{13})_2)_n$ -(C_6 - C_{10} aril) ili $-(\text{C}(\text{R}_{13})_2)_n$ -(5- do 10-eročlani heteroaril); gdje navedeni alkil, cikloalkil, heterocikloalkil, aril ili heteroaril može biti supstituiran s jednim do pet R_{14} ;

svaki R_{13} je neovisno vodik, C_1 - C_6 alkil, C_2 - C_6 alkenil, C_2 - C_6 alkinil, halogen, cijano, $-\text{CF}_3$ ili $-\text{OCF}_3$;

R_{14} je neovisno vodik, $-\text{CF}_3$, cijano, halogen ili C_1 - C_6 alkil; gdje navedeni alkil može biti supstituiran s jednim do tri supstituenta, od kojih se svaki neovisno bira iz skupine koju čine hidroksil, $-\text{CF}_3$, cijano i fluor; i

svaki t ili n je cijeli broj, koji se neovisno bira između 0, 1, 2 ili 3;

svaki z je cijeli broj, koji se neovisno bira između 1 ili 2;

svaki y je cijeli broj, koji se neovisno bira između 0, 1, 2, 3 ili 4.

(11) **BA/EP2629792**

(21) **E02234** (22) 2016-12-05

(31)201161454248 P (32)2011-03-18 (33)US
1058464 2010-10-18 FR

(96) 11772945.9 2011-10-17

(97) 2013-08-28

(51) **A61K 39/00** , **A61M 5/178**

(73) Sanofi Pasteur

2, avenue Pont Pasteur 69367 Lyon Cedex
07
FR

(72) CHACORNAC, Isabelle

1645 Chemin du Crêt F-69420 Tupin-et-
Semons

FR

IKHELEF-GRIBI, Nabila

36 A Grande Rue F-69340 Francheville
FR

RONZON, Frédéric

Le Vanel F-69610 Montromant

FR

TIREFORT, Julien

20 rue Longue 69001 Lyon

FR

LENTSCH GRAF, Sandrine

3 allée de Candolle F-69110 Sainte Foy les
Lyon

FR

(74) "INTELBIRO" d.o.o.

M.H. Uskufije 3, 71000 Sarajevo

BA

(54) **POSTUPAK POHRANJIVANJA CJEPIVA
KOJE SADRŽI ALUMINIJEV ADJUVANT**

(57)

1. Spremnik za pohranjivanje i/ili davanje pripravka cjepiva, pri čemu spremnik sadrži pripravak cjepiva koji sadrži antigen Hepatitisa B adsorbiran na adjuvantu aluminijevog oksihidroksida i zatvoren je s uređajem koji djeluje kao čep, naznačen time da je površina uređaja koja dolazi u kontakt s pripravkom obložena fluorpolimerom.

(11) BA/EP2198880(21) **E02235** (22) 2016-12-05

(31) 618764 P (32) 2004-10-14 (33) US

(96) 10158639.4 2005-10-14

(97) 2010-06-23

(51) **A61K 38/54** ,**A61K 38/46** ,**A61K 38/48** ,**A61K 38/47** ,**A61P 1/18** ,**A61P 1/14**

(73) ELI LILLY AND CO.

Lilly Corporate Center Indianapolis, IN

46285

US

(72) Margolin, Alexey L.

193 Upland Avenue Newton, MA 02161

US

Shenoy, Bhami C.

11 Pratt Street South Grafton, MA 01560

US

Murray, Frederick T.

119 Cushing Hill Road Hanover, MA 02339

US

Stevens, Anthony Christopher Lee

55 Huntington Road Newton, MA 02458

US

(74) "INTELBIRO" d.o.o.

M.H. Uskufije 3, 71000 Sarajevo

BA

**(54) PRIPRAVCI KOJI SADRŽE LIPAZU,
PROTEAZU I AMILAZU, NAMJENJENI
LIJEČENJU INSUFICIJENCIJE
GUŠTERAČE**

(57)

1. Pripravak, **naznačen time** što sadrži lipazu, proteazu i amilazu, gdje je omjer između lipaze, proteaze i amilaze u navedenom pripravku otprilike 1:1:0,15 USP jedinica, gdje je lipaza umrežena kristalizirana lipaza iz bakterije *Burkholderia cepacia*, proteaza je kristalizirana proteaza iz gljivice *Aspergillus melleus*, a amilaza je amorfna amilaza iz gljivice *Aspergillus oryzae*.

(11) BA/EP2002734(21) **E02242** (22) 2016-12-09

(26) BS

(96) 07011615.7 2007-06-13

(97) 2008-12-17

(51) **A23L 29/30** ,**A23L 27/30** ,**A23L 2/02** ,**A23L 2/60** ,**A23C 9/13** ,**A61P 3/10** ,**A61P 3/06** ,**A61P 9/02** ,**C13B 50/00** ,**C13B 10/00** ,**A61K 31/70**

(73) Wild Valencia, S.A.

Partida la Coma s/n 46740 Carcaixent

Valencia

ES

(72) Wild, Hans-Peter

Rudolf-Wild-Str. 107-115 69214 Eppelheim
DE

Salom, Rafael

C/ Virgen de Oreto, 18 46250 L'Alcudia

ES

Zaldua, Ignacio

C/ Almirante, 10-1° 46003 Valencia

ES

(74) "LINEA SUŠIĆ" d.o.o.

Maršala Tita 29/IV, 71000 Sarajevo

BA

**(54) SASTAV KARBOHIDRATA KOJI SE
MOŽE DOBITI IZ MEDITERANSKOG
VOĆA**

(57)

1. Sastav koji sadrži karbohidrate koji se mogu dobiti iz rogača i karbohidrate koji se mogu dobiti iz najmanje jednog drugog voća, koji sadrži 18-28% (w/w) glukoze, 30-44% (w/w) fruktoze, 16-33% (w/w) saharoze, 7-13% (w/w) polialkohola, i 1-3% (w/w) drugih šećera, pri čemu se procenti temelje na suhoj tvari.

(11) **BA/EP2744332**

(21) **E02244** (22) 2016-12-12

(31) 201161525440 P (32) 2011-08-19 (33) US
201261650681 P 2012-05-23 US

(96) 12826498.3 2012-08-10

(97) 2014-06-25

(51) **A61K 31/69** ,
C07D 307/85 ,
A61P 31/14

(73) Glaxo Group Limited
980 Great West Road Brentford Middlesex
TW8 9GS
GB

(72) CHONG, Pek Yoke
c/o GlaxoSmithKline Global Patents
Department Five Moore Drive P. O. Box
13398 Research Triangle Park, North
Carolina 27709
US

MILLER, John F.

c/o GlaxoSmithKline Global Patents
Department Five Moore Drive P. O. Box
13398 Research Triangle Park, North
Carolina 27709
US

PEAT, Andrew James

c/o GlaxoSmithKline Global Patents
Department Five Moore Drive P. O. Box
13398 Research Triangle Park, North
Carolina 27709
US

SHOTWELL, John Brad

c/o GlaxoSmithKline Global Patents
Department Five Moore Drive P. O. Box
13398 Research Triangle Park, NC 27709
US

(74) "INTELBIRO" d.o.o.
M.H. Uskufije 3, 71000 Sarajevo
BA

(54) **SPOJEVI BEZOFURANA NAMIJENJENI
LIJEČENJU INFEKCIJA VIRUSOM
HEPATITISA C**

(57)

1. Spoj, naznačen time što je metil-5-(N-(5-ciklopropil-2-(4-fluorfenil)-3-(metilkarbamoil) benzofuran-6-il)metilsulfonamido)-2-nitrobenzoat, sa strukturom

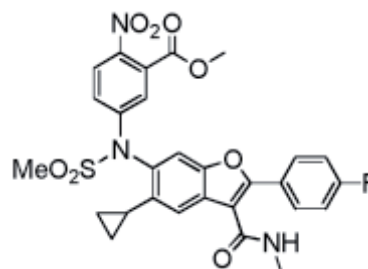

Broj ostalih patentnih zahtjeva: 4

(11) **BA/EP2744809**

(21) **E02245** (22) 2016-12-12

(31) 201114103 (32) 2011-08-17 (33) GB
(96) 12748028.3 2012-08-15

(97) 2014-06-25

(51) **C07D 471/04** ,
A61K 31/4745 ,
A61P 29/00 ,
A61P 37/00

(73) GlaxoSmithKline LLC
Corporation Service Company 2711
Centerville Road, Suite 400 Wilmington DE
19808
US

(72) DEMONT, Emmanuel Hubert
GlaxoSmithKline Gunnels Wood Road
Stevenage Hertfordshire SG1 2NY
GB

JONES, Katherine Louise

GlaxoSmithKline Gunnels Wood Road
Stevenage Hertfordshire SG1 2NY
GB

WATSON, Robert J

GlaxoSmithKline Gunnels Wood Road
Stevenage Hertfordshire SG1 2NY
GB

(74) "INTELBIRO" d.o.o.
M.H. Uskufije 3, 71000 Sarajevo
BA

(54) **4-(8-METOKSI-1-((1-METOKSIPROPAN-2-IL)-2-(TETRAHIDRO-2H-PIRAN-4-IL)-1H-IMIDAZO[4,5-c]KINOLIN-7-IL))-3,5-DIMETILIZOKSAZOL I NJEGOVA UPOTREBA KAO INHIBITORA BROMODOMENE**

(57)

1. Spoj formule (I), **naznačen time** što je 4-(8-metoksi-1-(1-metoksipropan-2-il)-2-(tetrahidro-2H-piran-4-il)-1H-imidazo[4,5-c]kinolin-7-il)-3,5-dimetilizoksazol,

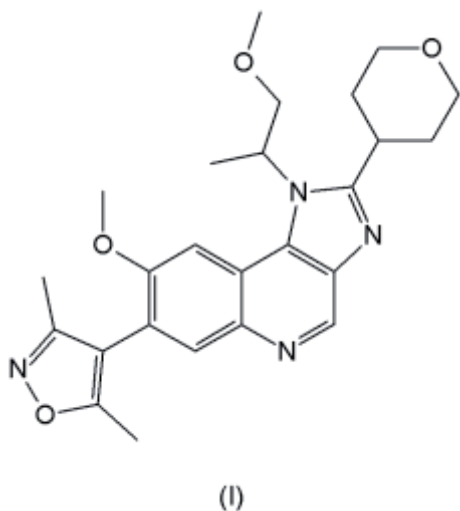

ili njegova sol.

Broj ostalih patentnih zahtjeva: 11

(11) **BA/EP2453864**

(21) **E02251** (22) 2016-12-13

(26) BS

(31) 226591 P (32) 2009-07-17 (33) US
(96) 10800673.5 2010-07-19

(97) 2012-05-23

(51) **A61H 1/00** ,
B05B 17/00 ,
A61M 11/00 ,
A61M 15/00

(73) Nektar Therapeutics
201 Industrial Road San Carlos, CA 94070
US

(72) GORDON, Benjamin Morris
26 Fendon Road Cambridge
Cambridgeshire CB1 7RT
GB
GARDNER, Steven David
9 Meadow Walk Yaxley Cambridgeshire
PE7 3EX
GB
HAYES, Matthew James
31 Tunwells Lane Great Shelford

Cambridge Cambridgeshire CB22 5LJ
GB

(74) "PETOŠEVIĆ" d.o.o.
Željeznička broj 20, 71000 Sarajevo
BA

(54) **SISTEMI I POSTUPCI ZA UPRAVLJANJE
ZAPTIVENIM RASPRŠIVAČEM**

(57)

1. Postupak za kontrolisanje vibracija elementa (110) raspršivača (100-a, 100-c, 151, 178, 260) koji ima zaptiveni rezervoar (120, 186) za lek sa negativnim predpritiskom pomoću električnog signala isporučenog upravljačem (152, 172, 210), postupak koji obuhvata: upravljanje upravljačem (152, 172, 210) elementom (110) raspršivača (100-a, 100-c, 151, 178, 260) korišćenjem električnog signala koji prouzrokuje vibriranje elementa (110) raspršivača (100-a, 100-c, 151, 178, 260) i atomizaciju tečnosti uskladištene u rezervoaru (120, 186) za tečnost sa negativnim predpritiskom, električni signaobuhvata struju i napon; naznačen merenjem, detektorom faznog pomaka (240) upravljača (152, 172, 210), faznog pomaka između napona i struje električnog signala koji upravlja raspršivačem (100-a, 100-c, 151, 178, 260);

utvrđivanjem, barem delimično zasnovanim na faznom pomaku električnog signala koji upravlja elementom (110) raspršivača (100-a, 100-c, 151, 178, 260) izmerenom pomoću detektora (240) faznog pomaka (240), sistemom (220) za praćenje rezonantne učestanosti upravljača (152, 172, 210), rezonantne učestanosti elementa (110) raspršivača (100-a, 100-c, 151, 178, 260) podešavanjem, upravljačem (152, 172, 210) učestanosti električnog signala ka raspršivaču (100-a, 100-c, 151, 178, 260), pri čemu se održava skoro stalan fazni pomak između napona i struje električnog signala i rezonantna učestanost elementa za raspršivanje se menja kako se tečnost atomizuje i negativan predpritisk unutar zaptivenog rezervoara (120, 186) za lek se menja; i utvrđivanjem, bar delimično zasnovanim na rezonantnoj učestanosti raspršivača (100-a, 100-c, 151, 178, 260) utvrđenoj sistemom (220) za praćenje rezonantne učestanosti upravljača (152, 172, 210), upotrebom profila (250) napona upravljača (152, 172, 210), magnitude napona za električni signal na određenoj rezonantnoj učestanosti da bi se održavala ujednačena veličina kapljica i doziranje atomizovane tečnosti.

Broj ostalih patentnih zahtjeva: 14

(11) BA/EP2753609(21) **E02253** (22) 2016-12-15

(26) BS

(31) PCT/CN2011/079379 (32) 2011-09- (33) WO
06

(96) 12770249.6 2012-09-05

(97) 2014-07-16

(51) **C07D 277/68** ,
A61K 31/428 ,
A61P 21/00(73) Novartis AG
Lichtstrasse 35, 4056 Basel
CH(72) CAO, Jun
Suzhou Novartis Pharma Technology Co.
Ltd. 18 Tonglian Road Riverside Industrial
Park Changshu Economic Development
Zone Changshu Jiangsu 215537
CNERB, Bernhard
Novartis Pharma AG Postfach CH-4002
BaselCH
FAIRHURST, Robin Alec
Novartis Pharma AG Werk Klybeck
Postfach CH-4002 BaselCH
GRANDEURY, Arnaud
Novartis Pharma AG Postfach CH-4002
BaselCH
HATAKEYAMA, Shinji
Novartis Pharma AG Postfach CH-4002
BaselCH
KOZICZAK-HOLBRO, Magdalena
Novartis Pharma AG Postfach CH-4002
BaselCH
LAI, Xinzhong
Suzhou Novartis Pharma Technology Co.
Ltd. 18 Tonglian Road Riverside Industrial
Park Changshu Economic Development
Zone Changshu Jiangsu 215537
CNLUSTENBERGER, Philipp
Novartis Pharma AG Postfach CH-4002
BaselCH
RIEBESEHL, Bernd
Novartis Pharma AG Postfach CH-4002
BaselCH
TUFILLI, Nicola
Novartis Pharma AG Postfach CH-4002
BaselCH
ULLRICH, Thomas
Novartis Pharma AG Postfach CH-4002
BaselCH
WU, Xiang
Suzhou Novartis Pharma Technology Co.
Ltd. 18 Tonglian Road Riverside Industrial
Park Changshu Economic Development
Zone Changshu Jiangsu 215537CN
ZHOU, Jianguang
Suzhou Novartis Pharma Technology Co.
Ltd. 18 Tonglian Road Riverside Industrial
Park Changshu Economic Development
Zone Changshu Jiangsu 215537

CN

(74) Dragan Mićunović
Branilaca Sarajeva 10, 71000 Sarajevo
BA(54) **JEDINJENJE BENZOTIAZOLONA**

(57)

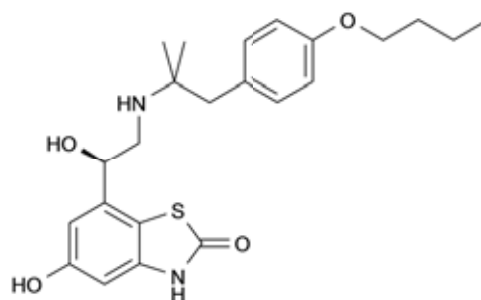
1. Jedinjenje formule (I) u slobodnom obliku
ili u obliku farmaceutski prihvatljive soli koje
ima formulu

(I).

Broj ostalih patentnih zahtjeva: 13

(11) BA/EP2992766(21) **E02255** (22) 2016-12-16

(26) SR

(96) 14180859.2 2014-08-13

(97) 2016-03-09

(51) **A23P 20/00** ,
A23G 3/34 ,
A23G 3/26 ,
A23L 5/00(73) Intersnack Group GmbH & Co. KG
Peter-Müller-Strasse 3 40468 Düsseldorf
DE(72) Dunnebier, Michel
5, De Bloementuin 7207 MN Zutphen
NL
Zweers, Hermanus Theodorus Wilhelmus
1, Zeddamseweg 7035 CP Kilder
NL(74) "ŽIVKO MIJATOVIĆ & PARTNERS" d.o.o.
Sarajevo
M.H. Uskufije 3, 71000 Sarajevo
BA**(54) POSTUPAK I UREĐAJ ZA
PREMAZIVANJE I MIJEŠANJE ZRNATIH
PROIZVODA, NAROČITO KIKIRIKIJA, SA
TVARI**

(57)

1. Uređaj (10) za premazivanje ili miješanje zrnatih proizvoda, naročito prehrambenih proizvoda, pogotovo orašastih plodova, konkretnije kikirikija, sa tvarima, naznačen time što se uređaj sastoji od komore (38) karakterizirane rotacionim donjim dijelom (40) i stacionarnom kružnom bočnom stijenkom (11), a uređaj nadalje obuhvaća:

- Opskrbu proizvodom (16) za dostavu proizvoda u komoru,
- Opskrbu tvarima (18) za dostavu tvari u komoru,
- Pogon (30) za okretanje rotirajućeg donjeg dijela oko svoje suštinski vertikalne ose (122),
- Lopaticu (70), za preusmjeravanje gornjeg dijela rotirajuće smjese proizvoda i tvari koja se kreće uzduž bočne stijenke prema unutra, pri čemu lopatica obuhvaća zakrivljenu

površinu (71), koja se na uzlaznom kraju lopatice prostire uglavnom paralelno na stacionarnu kružnu bočnu stijenku i zakrivljuje prema unutra,

naznačen time što se unutarnja površina komore koja dolazi u dodir sa smjesom proizvoda i tvari, a naročito rotirajući donji dio i stacionarna kružna stijenka, formiraju od neprianjajućih dijelova (50, 62, 64) koji su zamjenjivi, te pri čemu su zamjenjivi neprianjajući dijelovi djelomično ili potpuno izrađeni od ili obloženi neprianjajućim materijalom, i pri čemu su navedeni neprianjajući dijelovi mehanički povezani s uređajem putem odvojivih priključaka (52), što omogućuje brzu zamjenu istrošenih neprianjajućih dijelova novim, istovjetnim neprianjajućim dijelovima.

Broj ostalih patentnih zahtjeva: 19

(11) BA/EP2902569(21) **E02256** (22) 2016-12-20

(26) BS

(31) 20120050 (32) 2012-02-16 (33) FI
20120051 2012-02-16 FI
20120053 2012-02-16 FI

(96) 15159565.9 2013-02-14

(97) 2015-08-05

(51) **E05B 29/00**(73) Abloy Oy
Wahlforssinkatu 20 80100 Joensuu
FI(72) Uljens, Peder
Juoksijankatu 6 B 5 20360 Turku
FI(74) "PETOŠEVIĆ" d.o.o.
Željeznička broj 20, 71000 Sarajevo
BA**(54) CILINDRIČNA BRAVA SA POKRETNIM
DISKOM**

(57)

1. Cilindrična brava sadrži eksterno kućište brave (4), pokretni unutrašnji cilindar u kućištu brave (5, 6), koji sadrži set pokretnih diskova (17), koji su postavljeni tako da zaključaju i prema tome i da oslobode šipku (20) koja se kreće radialno u bravi, koja je, u zaključanom stanju, postavljena tako da sprječava okretanje unutrašnjeg cilindra (5, 6) u odnosu na kućište brave (4) i u položaju otključavanja, postavljena tako da oslobađa okretanje unutrašnjeg cilindra (5, 6) u odnosu na kućište brave (4), čiji pokretni diskovi (17) imaju centralne otvore (30), sa dimenzijama koje dozvoljavaju aksijalno uvođenje i vađenje ključa (1) pomoću brave, čiji ključ (1) ima dva žljeba (15a, 15b), koji su postavljeni tako da, kada se ključ pokreće oko svoje ose (1) kroz radialne projekcije (31) u centralnim otvorima (30) pokretnih diskova, utiče na pokretne diskove (17) silom okretanja do mjesta pokretnih diskova (17) u položaj oslobađanja ili odgovarajućeg zaključavanja brave (20), karakterizovano **time da** brava sadrži vezujuće šipke (19), koje su, kada se ključ (1) umetne u bravu u položaj, koji dovodi do toga da se pokretni diskovi (17) okreću u unutrašnjem cilindru (5,6) u položaju otključavanja, postavljene tako da vežu i centralizuju pokretne diskove (17) u odnosu na unutrašnji cilindar (5, 6), čim se unutrašnji cilindar (5, 6) okrene u odnosu na kućište brave (4) pomoću zaokretnog momenta koji se prenosi ključem (1).

(11) **BA/EP2922779**(21) **E02257** (22) 2016-12-21

(26) HR

(31) 102012221453 (32) 2012-11-23 (33) DE

(96) 13776499.9 2013-10-14

(97) 2015-09-30

(51) **B66C 1/10** ,
B66C 1/42 ,
F03D 1/00 ,
B21F 27/12

(73) Wobben Properties GmbH
 Borsigstrasse 26 26607 Aurich
 DE

(72) MEYER, Ingo
 Dinkelweg 5 26639 Wiesmoor
 DE

(74) "STAM" d.o.o.
 Sarači 77, 71000 Sarajevo
 BA

(54) **UREĐAJ ZA HVATANJE ZA RUKOVANJE
 KAVEZIMA ZA OJAČANJE ZA
 SEGMENTE TORNJA VJETROTURBINE**

(57)

1. Uređaj za hvatanje (1) za rukovanje kavezima za ojačanje za segmente tornja vjetroturbine, koji sadrži

- instalaciju za nošenje kraka za hvatanje (3), te
- višestruke krakove za hvatanje (5) postavljene radialno na instalaciji za nošenje kraka za hvatanje (3), pri čemu
- mehanizam za povezivanje (13) se može spojiti s kavezom za ojačanje koji je smješten na svakom kraku za hvatanje,
- duljina krakova za hvatanje može se teleskopski podešavati s motorom,
- uređaj za hvatanje (1) može biti spojen s uređajem za podizanje (7) koji se može pomicati vodoravno i okomito, te je prilagođen za pomicanje kaveza za ojačanje od uređaja (101) za proizvodnju kaveza za ojačanje i/ili da postavlja kavez za ojačanje dolje u kućište za izradu segmenta tornja.

(11) **BA/EP2457908**

(21) **E02258** (22) 2016-12-21

(26) SR

(31) 106260 P (32) 2008-10-17 (33) US
 106231 P 2008-10-17 US
 578934 2009-10-14 US

(96) 12156039.5 2009-10-15

(97) 2012-05-30

(51) **C07D 309/10** , **C07H 7/04** ,
C07H 13/04 , **C07C 1/00** ,
C07D 333/12 , **C07D 409/10**

(73) Janssen Pharmaceutica N.V.
 Turnhoutseweg 30 2340 Beerse
 BE
 Mitsubishi Tanabe Pharma Corporation
 2-6-18, Kitahama Chuo-ku Osaka-shi
 Osaka 541-8505
 JP

(72) Filliers, Walter Ferdinand Maria
 c/o Janssen Pharmaceutica N.V.
 Turnhoutseweg 30 B-2340 Beerse
 BE
 Nieste, Patrick Hubert J.
 c/o Janssen Pharmaceutica N.V.
 Turnhoutseweg 30 B-2340 Beerse
 BE
 Hatsuda, Masanori
 c/o Mitsubishi Tanabe Pharma Corporation
 2-6-18, Kitahama Chuo-ku Osaka, 541-
 8505
 JP
 Yoshinaga, Masahiko
 c/o Mitsubishi Tanabe Pharma Corporation
 2-6-18, Kitahama Chuo-ku Osaka, 541-
 8505
 JP
 Yada, Mitsuhiro
 c/o Mitsubishi Tanabe Pharma Corporation
 2-6-18, Kitahama Chuo-ku Osaka, 541-
 8505
 JP
 Teleha, Christopher
 c/o Johnson and Johnson Pharmaceutical
 R&D Welsh and McKean Roads Spring
 House, PA Pennsylvania 19477-0776
 US
 Broeckx, Rudy Laurent Maria
 c/o Janssen Pharmaceutica N.V.
 Turnhoutseweg 30 B-2340 Beerse
 BE

(74) "STAM" d.o.o.
 Sarači 77, 71000 Sarajevo
 BA

(54) **METOD PRIPREME PREPARATA
 JEDINJENJA KORISNIH KAO INHIBITORI
 SGLT-a**

(57)

1. Metod rekristalizacije jedinjenja formule (I-S)

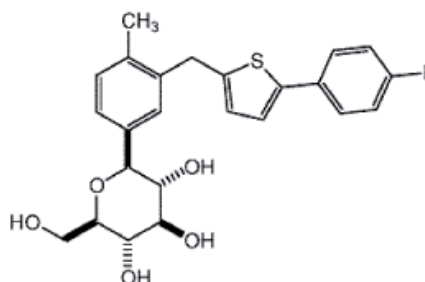

(I-S)

obuhvatajući

KORAK A: rastvaranje jedinjenja formule (I-S) u organskom rastvaraču, pri čemu je organski rastvarač izopropil acetat;
 KORAK B: dodavanje vode smeši preparata iz KORAKA A; pri čemu je količina dodate vode poželjno u količini u rasponu od 1.0 do 2.0 molarna ekvivalenta;
 KORAK C: zagrevanje smeše iz KORAKA B do temperature u rasponu od 60°C do 65°C,
 KORAK D: hladjenje smeše pripremljene u KORAKU C; da se dobije precipitat jedinjenja formule (I-S);

Janssen Pharmaceutica N.V., BE

Broj ostalih patentnih zahtjeva: 0

(11) **BA/EP2849730**(21) **E02259** (22) 2016-12-21

(26) SR

(31) 201207701 (32) 2012-05-02 (33) GB
201221130 2012-11-23 GB

(96) 13727314.0 2013-05-01

(97) 2015-03-25

(51) **A61K 9/16** ,
A61K 9/20 ,
A61K 31/454(73) Orexo AB
Box 303 751 05 Uppsala
SE(72) PETTERSSON, Anders
Sankt Sigfridgatan 83 B SE-412 66
Göteborg
SE
SCHWAN, Emil
Eva Lagerwalls Väg 22 SE-756 43 Uppsala
SE
JOHANSSON, Barbro
Orexo AB Box 303 SE-751 05 Uppsala
SE(74) DR DIANA PROTIĆ – TKALČIĆ &
PARTNERS d.o.o.
Koševo 36, 71000 Sarajevo
BA(54) **NOVI PREPARATI ALFENTANILA ZA
TRETMAN AKUTNOG BOLA**

(57)

1. Farmaceutski preparat pogodan za sublingvalnu isporuku, kao i za brzo oslobađanje alfentanila i/ili za brzu resorpciju alfentanila putem oralne sluzokože, koji sadrži smešu sastavljenu od:

(a) mikročestica alfentanila, ili njegove farmaceutski prihvatljive soli, naznačenih time, što se mikročestice nalaze na površinama većih čestica nosača;

(b) slabe baze; i

(c) jedinjenja koje predstavlja slabu kiselinu, naznačenog time, što je kiselina prisutna u bliskoj smeši sa mikročesticama alfentanila ili njegove soli i što je kiselina prisutna bilo:

(1) unutar čestica nosača, odnosno tako da navedene čestice nosača sadrže kompozit: (i) navedenog materijala kiseline; i

(ii) drugih materijala koji se upotrebljavaju za pripremu čestica nosača; i

(2) na površinama čestica nosača.

Broj ostalih patentnih zahtjeva: 16

(11) **BA/EP2619182**(21) **E02272** (22) 2017-01-06(31) 384781 P (32) 2010-09-21 (33) US
(96) 11760631.9 2011-09-12

(97) 2013-07-31

(51) **C07D 231/20** ,
A61K 31/415 ,
A61P 29/00(73) Eisai R&D Management Co., Ltd.
6-10, Koishikawa 4-chome Bunkyo-ku
Tokyo 112-8088
JP(72) SPYVEE, Mark
75 Laura Lane Hampstead New Hampshire
03841
US
SATO, Takashi
21 Paulornette Circle Andover
Massachusetts 01810
US
CARLSON, Jonathan Eric
14 Blair Road Merrimack New Hampshire
03054
US(74) "INTELBIRO" d.o.o.
M.H. Uskufije 3, 71000 Sarajevo
BA(54) **FARMACEUTSKI PRIPRAVAK**

(57)

1. Spoj s formulom I:

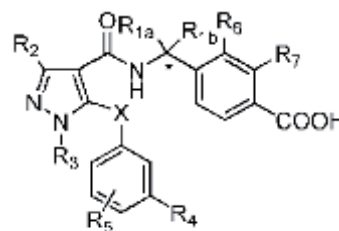

I

naznačen time da:

jedan od R_{1a} i R_{1b} je vodik, a drugi je metil; ili R_{1a} i R_{1b} se uzimaju zajedno tako da tvore ciklopropilni prsten;

R₂ je metil ili fluorometil;

R₃ je metil;

R₄ je vodik, halo, fluorometil, metil, metoksi, ili fluorometoksi;

R₅ je vodik, halo, fluorometil, metil, metoksi, ili fluorometoksi;

R₆ je vodik, halo, metil, ili metoksi;

R₇ je vodik, halo, metil, ili metoksi; i
X je kisik; ili njegova farmaceutski prihvatljiva sol.

Broj ostalih patentnih zahtjeva: 19

(11) **BA/EP2714911**

(21) **E02276** (22) 2017-01-12

(31) 201161490707 P (32) 2011-05-27 (33) US

201161490734 P 2011-05-27 US

201161490716 P 2011-05-27 US

(96) 12726374.7 2012-05-25

(97) 2014-04-09

(51) **C12N 15/62** ,
C07K 14/33 ,
A61K 39/08

(73) GlaxoSmithKline Biologicals S.A.
rue de l'Institut, 89 1330 Rixensart
BE

(72) CASTADO, Cindy
GlaxoSmithKline Biologicals S.A. Rue de
l'Institut 89 B-1330 Rixensart
BE

(74) "INTELBIRO" d.o.o.
M.H. Uskufije 3, 71000 Sarajevo
BA

(54) **IMUNOGENI PRIPRAVAK**

(57)

1. Polipeptid koji sadrži prvi fragment i drugi fragment, naznačen time što

(i) prvi fragment je fragment ponavljajuće domene toksina A;

(ii) drugi fragment je fragment ponavljajuće domene toksina B;

(iii) prvi fragment ima prvi proksimalni kraj;

(iv) drugi fragment ima drugi proksimalni kraj;

i gdje prvi fragment i drugi fragment razdvaja manje od ili točno 5 aminokiselina u primarnoj strukturi, gdje polipeptid izaziva pojavu protutijela koja neutraliziraju i toksin A i toksin B, gdje je prvi proksimalni kraj unutar kratke ponavljajuće jedinice i drugi proksimalni kraj je unutar kratke ponavljajuće jedinice, gdje prvi proksimalni kraj i drugi proksimalni kraj ne prekidaju dijelove kratka ponavljajuća jedinica-duga ponavljajuća jedinica-kratka ponavljajuća jedinica.

Broj ostalih patentnih zahtjeva: 39

(11) **BA/EP2912041**

(21) **E02277** (22) 2017-01-12

(31) 201261718728 P (32) 2012-10-26 (33) US

(96) 13785730.6 2013-10-17

(97) 2015-09-02

(51) **C07D 513/04** ,
A61K 31/542 ,
A61P 25/28

(73) Eli Lilly and Company
Lilly Corporate Center Indianapolis, IN
46285
US

(72) MARTIN, Fiona Mitchell
c/o Eli Lilly and Company P.O. Box 6288
Indianapolis, Indiana 46206-6288
US

MERGOTT, Dustin James
c/o Eli Lilly and Company P.O. Box 6288
Indianapolis, Indiana 46206-6288
US

OWTON, William Martin
c/o Eli Lilly and Company P.O. Box 6288
Indianapolis, Indiana 46206-6288
US

(74) "INTELBIRO" d.o.o.
M.H. Uskufije 3, 71000 Sarajevo
BA

(54) **DERIVATI TETRAHIDROPIROLOLIAZINA KAO INHIBITORI BACE**

(57)

1. Spoj formule:

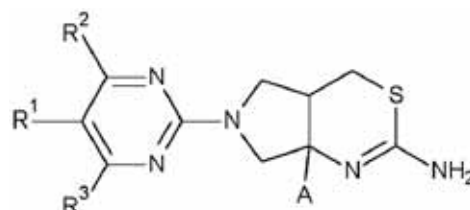

naznačen time što se A bira iz skupine koju čine:

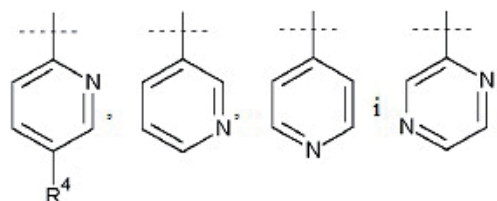

R¹ je H ili F;
R² je H, -OCH₃, C1-C3 alkil,

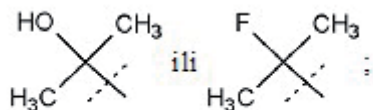

R³ je H, -CH₃, ili -OCH₃; i

R⁴ je H ili F;

ili njegova farmaceutski prihvatljiva sol.

Broj ostalih patentnih zahtjeva: 10

(11) **BA/EP2970222**

(21) **E02278** (22) 2017-01-12

(31) 201361778546 P (32) 2013-03-13 (33) US

(96) 14712968.8 2014-03-07

(97) 2016-01-20

(51) **C07D 401/14** , **C07D 403/14** ,
A61K 31/4025 , **A61P 13/10**

(73) Eli Lilly and Company
Lilly Corporate Center Indianapolis, IN
46285
US

(72) DENG, Gary G.
c/o Eli Lilly and Company P. O. Box 6288
Indianapolis, Indiana 46206-6288
US

HUANG, Danwen

c/o Eli Lilly and Company P. O. Box 6288
Indianapolis, Indiana 46206-6288
US

ODINGO, Joshua O.

c/o Eli Lilly and Company P. O. Box 6288
Indianapolis, Indiana 46206-6288
US

(74) "INTELBIRO" d.o.o.
M.H. Uskufije 3, 71000 Sarajevo
BA

(54) **SPOJEVI**
AZETIDINILOKSIFENILPIROLIDINA

(57)

1. Spoj formule

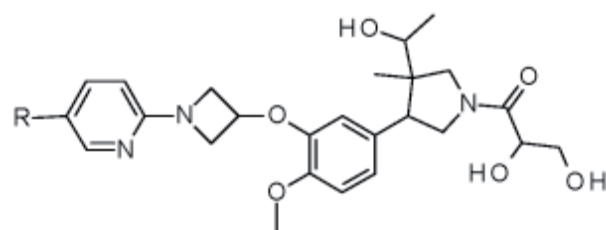

ili njegova farmaceutski prihvatljiva sol,
naznačen time što je R vodik ili metil.

Broj ostalih patentnih zahtjeva: 8

(11) **BA/EP1898909**

(21) **E02279** (22) 2017-01-12

(31) 05105755 (32) 2005-06-28 (33) EP

(96) 06763888.2 2006-06-26

(97) 2008-03-19

(51) **A61K 31/4353** , **A61P 31/04** ,
C07D 215/227 , **C07D 215/36**

(73) Janssen Pharmaceutica NV
Turnhoutseweg 30 2340 Beerse
BE

(72) KOUL, Anil
Turnhoutseweg 30 B-2340 Beerse
BE
ANDRIES, Koenraad Jozef Lodewijk
Janssen Pharmaceutica N.V.
Turnhoutseweg 30 B-2340 Beerse
BE
GUILLEMONT, Jérôme Emile Georges
Pharmaceutical, R & D Campus Maigremont
BP 615 27106 Val de Reuil Cedex
FR
MOTTE, Magali Madeleine
R&D, Campus Maigremont BP 615 27106
Val de Reuil Cedex
FR
LANÇOIS, David Francis Alain
R&D, Campus Maigremont BP 615 27106
Val de Reuil Cedex
FR

(74) "INTELBIRO" d.o.o.
M.H. Uskufije 3, 71000 Sarajevo
BA

(54) **DERIVATI KINOLINA KAO
ANTIBAKTERIJSKA SREDSTVA**

(57)

1. Uporaba spoja za proizvodnju lijeka za liječenje bakterijske infekcije uzrokovane bakterijama *Staphilococci*, *Enterococci* ili *Streptococci*, navedeni spoj je spoj s formulom (Ia) ili (Ib)

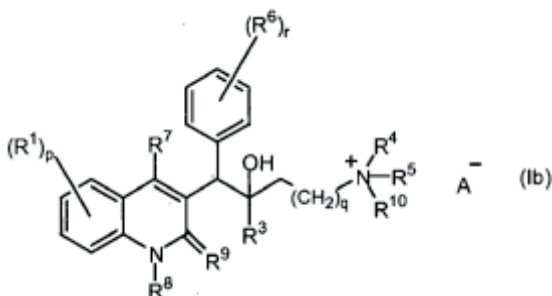
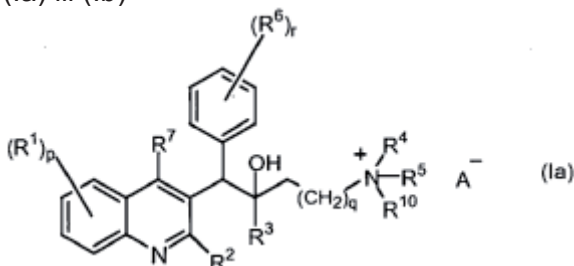

njegov N-oksida, njegov tautomerni oblik ili njegov stereokemijski izomerni oblik pri čemu

A- je farmaceutski prihvatljiv ion suprotnog naboja;

R₁ je vodik, halo, haloalkil, cijano, hidroksi, Ar, Het, alkil, alkiloksi, alkiltio, alkiloksialkil, alkiltioalkil, Ar-alkil ili di(Ar)alkil ;

p je cijeli broj jednak 1, 2, 3 ili 4 ;

R₂ je vodik, hidroksi, merkaptio, alkiloksi, alkiloksialkiloksi, alkiltio, mono ili di(alkil) amino ili radikal s formulom

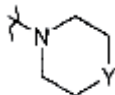

pri čemu Y je

R₃ CH₂, O, S, NH ili N-alkil; je alkil, Ar, Ar-alkil, Het ili Het-alkil;

q je cijeli broj jednak nula, 1, 2, 3 ili 4 ;

R₄ i R₅ svaki neovisno su vodik, alkil ili

benzil;

R₄ i R₅ zajedno i uključujući N za koji su vezani mogu tvoriti radikal koji je odabran iz skupine koja sadrži pirolidinil, 2-pirolinil, 3-pirolinil, pirolil, imidazolidinil, pirazolidinil, 2-imidazolinil, 2-pirazolinil, imidazolil, pirazolil, triazolil, piperidinil, piridinil, piperazinil, piridazinil, pirimidinil, pirazinil, triazinil, morfolinil i tiomorfolinil, svaki od spomenutih prstenova može proizvodno biti supstituiran sa alkil, halo, haloalkil, hidroksi, alkiloksi, amino, mono- ili dialkilamino, alkiltio, alkiloksialkil, alkiltioalkil, Ar-alkil ili pirimidinil;

R₆ je vodik, halo, haloalkil, hidroksi, Ar, alkil, alkiloksi, alkiltio, alkiloksialkil, alkiltioalkil, Ar-alkil ili di(Ar)alkil; ili

dva susjedna R₆ radikala mogu se uzeti zajedno da tvore divalentni radikal formule

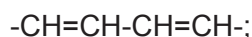

r je cijeli broj jednak 1, 2, 3, 4 ili 5;

R₇ je vodik, alkil, Ar ili Het;

R₈ je vodik ili alkil;

R₉ je okso; ili

R₈ i R₉ zajedno tvore radikal



R₁₀ je alkil, alkilkarbonil, Ar, Ar-alkil, Ar-karbonil, Het₁-alkil ili Het₁-karbonil;

alkil je ravni ili razgranati zasićeni radikal ugljikovodika koji ima od 1 do 6 ugljikovih atoma; ili je ciklički zasićeni radikal ugljikovodika koji ima od 3 do 6 ugljikovih atoma; ili je ciklički zasićeni radikal ugljikovodika koji ima od 3 do 6 ugljikovih atoma vezanih na ravni ili razgranati zasićeni radikal ugljikovodika koji ima od 1 do 6 ugljikovih atoma; pri čemu svaki ugljikov atom može biti proizvodno supstituiran s hidroksi, alkiloksi ili okso;

Ar je homocikal koji je odabran iz skupine koja sadrži fenil, naftil, acenaftil, tetrahidronaftil, svaki homocikal je proizvodno supstituiran s 1, 2 ili 3 supstituenta, svaki supstituent je neovisno odabran iz skupine koju čine hidroksi, halo, cijano, nitro, amino, mono- ili dialkilamino, alkil, haloalkil, alkiloksi, haloalkiloksi, karboksil, alkiloksikarbonil, aminokarbonil, morfolinil i mono- ili dialkilaminokarbonil;

Het je monociklički heterocikal odabran

iz skupine koju čine *N*-fenoksipiperidinil, piperidinil, pirolil, pirazolil, imidazolil, furanil, tienil, oksazolil, izoksazolil, tiazolil, izotiazolil, piridinil, pirimidinil, pirazinil i piridazinil; ili biciklički heterocikal odabran iz skupine koju čine kinolinil, kinoksalinil, indolil, benzimidazolil, benzoksazolil, benzizoksazolil, benzotiazolil, benzizotiazolil, benzofuranil, benzotienil, 2,3-dihidrobenzo[1,4]dioksinil i benzo[1,3]dioksolil; svaki monociklički i biciklički heterocikal može proizvoljno biti supstituiran s 1, 2 ili 3 supstituenata, Het, svaki supstituent je neovisno odabran iz skupine koju čine halo, hidroksi, alkil, alkiloksi, i Ar-karbonil; je monociklički heterocikal odabran od furanila ili tienila; ili biciklički heterocikal odabran od benzofuranila ili benzotienila; svaki monociklički i biciklički heterocikal može proizvoljno biti supstituiran s 1, 2 ili 3 supstituenata, svaki supstituent je neovisno odabran iz skupine koju čine halo, alkil i Ar; halo je odabran iz skupine koju čine fluor, klor, brom i jod; i haloalkil je ravni ili razgranati zasićeni radikal ugljikovodika koji ima od 1 do 6 ugljikovih atoma ili ciklički zasićeni radikal ugljikovodika koji ima od 3 do 6 ugljikovih atoma ili ciklički zasićeni radikal ugljikovodika koji ima od 3 do 6 ugljikovih atoma vezanih na ravni ili razgranati zasićeni radikal ugljikovodika koji ima od 1 do 6 ugljikovih atoma; pri čemu su jedan ili više ugljikovih atoma supstituirani s jednim ili više halo atoma.

(11) **BA/EP2555775**(21) **E02283** (22) 2017-01-13(31) 315721 P (32) 2010-03-19 (33) US
(96) 11757063.0 2011-03-18

(97) 2013-02-13

(51) **A61K 31/7076** , **A61K 31/433** ,
A61P 27/02 , **A61K 31/382** ,
A61K 31/542 , **A61P 27/06**(73) Inotek Pharmaceuticals Corporation
91 Hartwell Avenue, Second Floor,
Lexington, MA 02421
US

(72) KIM, Norman N.

2 Honeysuckle Road Westford MA 01886
US

MCVICAR, William K.

31 Powers Road Sudbury MA 01776
US

MCCAULEY, Thomas G.

85 Gore Street Cambridge MA 02141
US

(74) Dragan Mićunović

Branilaca Sarajeva 10, 71000 Sarajevo
BA(54) **KOMBINOVANE KOMPOZICIJE
ADENOZINSKIH A1 AGONISTA I
INHIBITORA UGLJENE ANHIDRAZE ZA
SNIŽAVANJE INTRAOKULARNOG
PRITISKA**

(57)

Oftalmološka kombinacija koja obuhvata i)

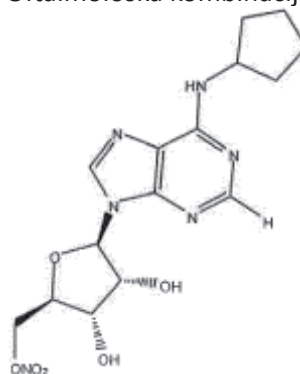

((2R,3S,4R,5R)-5-(6-(ciklopentilamino)-9H-purin-9-il)-3,4-dihidroksitetrahidrofuran-2-il) metil nitrat, ili njegova farmaceutski prihvatljiva so, iii) inhibitor ugljene anhidraze odabran od dorzolamida, brinzolamida ili acetazolamida, za upotrebu u snižavanju povišenog intraokularnog pritiska u oku subjekta.

(11) **BA/EP2555776**

(21) **E02284** (22) 2017-01-13

(26) SR

(31) 315731 P (32) 2010-03-19 (33) US
(96) 11757065.5 2011-03-18

(97) 2013-02-13

(51) **A61K 31/7076** , **A61K 31/5377** ,
A61P 27/06 , **A61K 31/085** ,
A61P 27/02

(73) Inotek Pharmaceuticals Corporation
91 Hartwell Avenue, Second Floor,
Lexington, MA 02421
US

(72) KIM, Norman N.
2 Honeysuckle Road Westford MA 01886
US
MCVICAR, William K.
31 Powers Road Subdury MA 01776
US
MCCAULEY, Thomas G.
85 Gore Street Cambridge MA 02141
US

(74) Dragan Mićunović
Branilaca Sarajeva 10, 71000 Sarajevo
BA

(54) **KOMBINOVANE KOMPOZICIJE
ADENOZINSKIH A1 AGONISTA I NE-
SELEKTIVNIH BETA-ADRENERGIČNIH
RECEPTOR BLOKERA ZA SNIŽAVANJE
INTRAOKULARNOG PRITISKA**

(57)

Oftalmološka kombinacija koja obuhvata

i)

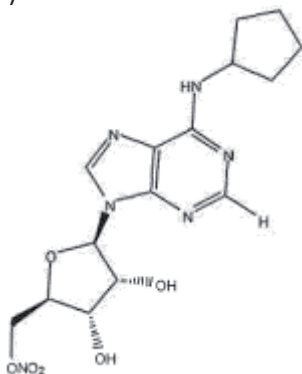

((2R,3S,4R,5R)-5-(6-(ciklopentilamino)-9H-purin-9-il)-3,4-dihidroksitetrahidrofuran-2-il)metil nitrat, ili njegova farmaceutski prihvatljiva so, i

ii) ne-selektivni beta-adrenergični receptor bloker odabran od timolola, levobunolola ili betaksolola, za upotrebu u snižavanju povišenog intraokularnog pritiska u oku subjekta.

Broj ostalih patentnih zahtjeva: 8

(11) **BA/EP2949335**

(21) **E02288** (22) 2017-01-17

(26) SR

(31) 274687 P (32) 2009-08-20 (33) US
337612 P 2010-02-11 US

(96) 15171065.4 2010-08-19

(97) 2015-12-02

(51) **A61K 38/02** , **A61K 38/16** ,
A61P 25/28 , **A61K 38/07** ,
A61K 9/00 , **A61K 31/785**

(73) YEDA RESEARCH & DEVELOPMENT
COMPANY, LTD.
P.O. Box 95 76100 Rehovot
IL

(72) Klinger, Ety
16 Agadati Street 39930 Tel Aviv
IL

(74) DR DIANA PROTIĆ – TKALČIĆ &
PARTNERS d.o.o.
Koševo 36, 71000 Sarajevo
BA

(54) **NISKOFREKVENTNA TERAPIJA
GLATIRAMER ACETATOM**

(57)

Glatiramer acetat za upotrebu u režimu od tri potkožne injekcije doze od 40 mg glatiramer acetata

na svakih sedam dana, sa najmanje jednim danom između svake dve uzastopne potkožne injekcije, za upotrebu u lečenju pacijenta koji pati od relapsno-remitentne multiple skleroze ili koji je doživeo prvi klinički napad

i koji je pod visokim rizikom od razvoja klinički definitivne multiple skleroze, i gde navedeni farmaceutski preparat dalje sadrži manitol.

Broj ostalih patentnih zahtjeva: 3

(11) **BA/EP2862860**

(21) **E02297** (22) 2017-02-02

(26) SR

(31) 2012135277 (32) 2012-06-15 (33) JP
(96) 13804876.4 2013-06-13

(97) 2015-04-22

(51) **C07D 413/14** , **A61K 31/4439** ,
A61K 31/5355 , **A61P 1/04** ,
A61P 1/14 , **A61P 3/00** ,
A61P 9/12 , **A61P 25/06** ,
A61P 25/08 , **A61P 25/14** ,
A61P 25/16 , **A61P 25/18** ,
A61P 25/20 , **A61P 25/22** ,
A61P 25/24 , **A61P 25/28** ,
A61P 25/36 , **A61P 29/00** ,
A61P 37/02

(73) Taisho Pharmaceutical Co., Ltd.
24-1, Takada 3-chome Toshima-ku Tokyo
170-8633
JP

(72) , FUTAMURA Aya
c/o TAISHO PHARMACEUTICAL CO. LTD.
24-1 Takada 3-chome Toshima-ku Tokyo
170-8633
JP
, ARAKI Yuko
c/o TAISHO PHARMACEUTICAL CO. LTD.
24-1 Takada 3-chome Toshima-ku Tokyo
170-8633
JP
, ABE Masahito
c/o TAISHO PHARMACEUTICAL CO. LTD.
24-1 Takada 3-chome Toshima-ku Tokyo
170-8633
JP
, OHTA Hiroshi
c/o TAISHO PHARMACEUTICAL CO. LTD.
24-1 Takada 3-chome Toshima-ku Tokyo
170-8633
JP
, SUZUKI Ryo
c/o TAISHOPHARMACEUTICAL CO. LTD.
24-1 Takada 3-chome Toshima-ku Tokyo
170-8633
JP
, NOZAWA Dai
c/o TAISHO PHARMACEUTICAL CO. LTD.
24-1 Takada 3-chome Toshima-ku Tokyo
170-8633
JP

(74) DR DIANA PROTIĆ – TKALČIĆ &
PARTNERS d.o.o.
Koševo 36, 71000 Sarajevo
BA

(54) **JEDINJENJA 1,3-OKSAZOLIDINA ILI
1,3-OKSAZINANA KAO ANTAGONISTI
OREKSINSKOG RECEPTORA**

(57)

1. Jedinjenje predstavljeno formulom (IA):

[Formula 1]

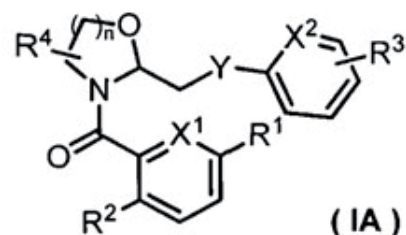

naznačeno time što su
X¹ i X² isti ili različiti i predstavljaju atom
azota ili formulu CH;
Y predstavlja bilo koju od struktura u
sledećoj grupi formula (a):

[Formula 2]

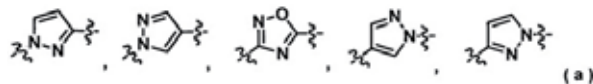

n predstavlja 1 ili 2;
R¹ predstavlja atom vodonika, halogeni
atom ili C₁₋₆ alkil grupu;
R² predstavlja triazolil grupu, piridil grupu
ili pirimidinil grupu;
R³ predstavlja atom vodonika, halogeni
atom ili C₁₋₆ alkil grupu, gde navedena
C₁₋₆ alkil grupa može opciono da bude
supstituisana sa 1 do 3 halogena atoma;
a
R⁴ predstavlja vodonikov atom ili C₁₋₆
alkil grupu; ili farmaceutski prihvatljiva so
takvog jedinjenja.

(11) BA/EP2917441(21) **E02325** (22) 2017-02-20

(26) BS

(31) 20126160 (32) 2012-11-07 (33) FI

(96) 13750729.9 2013-07-04

(97) 2015-09-16

(51) **E05B 29/00** , **E05B 21/06**

(73) Abloy Oy

Wahlforssinkatu 20 80100 Joensuu
FI

(72) MALINEN, Perttu

Visapuuntie 2 FI-80160 Joensuu
FI

(74) "PETOŠEVIĆ" d.o.o.

Željeznička broj 20, 71000 Sarajevo
BA**(54) KOMBINACIJA KLJUČA I CILINDRIČNE
BRAVE SA POKRETNIM DISKOM**

(57)

prvu vodilicu (8A) vodećeg elementa (8) i prva strana (214B) otvora (53) formira kliznu površinu, duž koje je limitator (10A) u mogućnosti da se pomijera kada se ključ (11) okreće iz zaključanog položaja brave, gdje limitator (10A) sadrži prvu projekciju (212), drugu projekciju (26) i treću projekciju (29), a treća projekcija (29) je prema dnu (53A) otvora (53) okvira, druga projekcija (26) je u suprotnom smjeru od treće projekcije (29), a prva projekcija (212) je dijagonalna prema trećoj (29) i drugoj (26) projekciji, a između treće i prve projekcije je pukotina (28) za drugu vodilicu (8B) vodećeg elementa (8), i rubna površina (27) druge projekcije (26) su šire od širine pukotine (21) unutrašnjeg cilindra i postranična ivica kraja (29E) treće projekcije (29) su kose (29A, 29B, 29D), na unutrašnjoj površini (62) na kojoj je unutrašnji cilindar (1) pukotina (25) na mjestu limitatora rotacije diska (10) za drugu projekciju (26) limitatora (10A), gdje ključ (11) ima najmanje jednu kosu šupljinu (12) za kraj (29E) treće projekcije, a stepen ukošenosti ivice (12A) odgovara stepenu kosine postraničnih ivica (29A, 29B, 29D) treće projekcije (29), limitator (10A) i okvirni dio (10B) se rotiraju u odnosu na unutrašnji cilindar (1) kada se ključ (11) rotira.

1. Kombinacija ključa i cilindrične brave sa pokretnim diskom, cilindrične brave sa pokretnim diskom gdje kombinacija sadrži vanjski cilindar (2) i da bi se rotirao unutar njega, unutrašnji cilindar (1) koji sadrži set pokretnih diskova (3A) koji sadrže pokretne diskove (3) koji imaju centralni otvor (3C) i perifernu šupljinu (3B) i diskove razmaknice (4), a diskovi razmaknice razdvajaju pokretne diskove jedan od drugog dok centralni otvori (3C) formiraju zajednički kanal koji ima vodeći element (8), koji sadrže dvije vodilice (8A, 8B), gdje unutrašnji cilindar (1) nadalje ima sredstvo limitatora rotacije diska (10), koji je vezi sa vodećim elementom (8) i šipkom za zaključavanje (5), koja je, kada je brava u zaključanom položaju, smještena djelomično u žlijebu (2A) u vanjskom cilindru (2) i djelomično u pukotini (21) unutrašnjeg cilindra (1), gdje se pokretni diskovi (3) rotiraju pomoću ključa (11) u kombinaciji i dovode u položaj u kojem su periferne šupljine (3B) na mjestu pukotine (21) unutrašnjeg cilindra formirajući jedan žlijeb, u kojem je šipka za zaključavanje (5) u mogućnosti da se pokreće okretanjem ključa, karakterizovano time da je sredstvo limitatora diska (10) sastavljeno od okvirnog dijela (10B) i dijela limitatora (10A), gdje je okvirni dio (10B) prstenasti disk koji ima otvor (53) u sredini diska, otvor (53) koji se širi izvan granice (52) proširenja diska prema granici (52) i širem dijelu otvora (53), na strani navedene granice (52), je postavljen limitator (10A), a na dnu (53A) otvora (53) je dodatna šupljina (211) za

Broj ostalih patentnih zahtjeva: 13

(11) **BA/EP2593452**(21) **E02341** (22) 2017-03-10

(31) 364135 P (32) 2010-07-14 (33) US

(96) 11732449.1 2011-07-14

(97) 2013-05-22

(51) **C07D 471/04** , **A61K 31/4375** ,
A61P 9/00 , **A61P 11/00**

(73) Novartis AG

Lichtstrasse 35 4056 Basel
CH

(72) CHARLTON, Steven John

Novartis Pharmaceuticals UK Limited
Wimblehurst Road Horsham Sussex RH12
5AB
GB

LEBLANC, Catherine

Novartis Pharmaceuticals UK Limited
Wimblehurst Road Horsham Sussex RH12
5AB
GB

MCKEOWN, Stephen Carl

Novartis Pharmaceuticals UK Limited
Wimblehurst Road Horsham Sussex RH12
5AB
GB

(74) Dragan Mićunović

Branilaca Sarajeva 10, 71000 Sarajevo
BA(54) **HETEROCIKLICNA JEDINJENJA
AGONISTI IP RECEPTORA**

(57)

1. Jedinjenje predstavljeno Formulom Ia

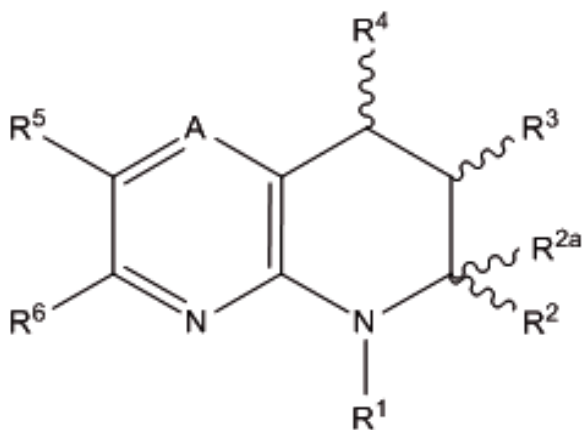

Ia

ili njegova farmaceutski prihvatljiva so,
naznačen time, što

A predstavlja N ili CR';

R' predstavlja H, C₁-C₈ alkil po slobodnom izboru supstituisan jednim ili više atoma halogena;R₁ predstavlja H, C₁-C₈ alkil po slobodnom izboru supstituisan jednim ili više atoma halogena, C₁-C₄ alkil, OH, OR', -NR₁₉R₂₁, CN ili C₃-C₇ cikloalkil; iliR₁ predstavlja -X-Y; iliR₁ predstavlja -W-R₇-X-Y; iliR₁ predstavlja -S(O)₂-W-X-Y; iliR₁ predstavlja -S(O)₂-W-R-X-Y;R₂ predstavlja H, C₁-C₈ alkil po slobodnom izboru supstituisan jednim ili više atoma halogena, C₁-C₄ alkil, OH, OR', -NR₁₉R₂₁, CN ili C₃-C₇ cikloalkil; iliR₂ predstavlja -X-Y; iliR₂ predstavlja -W-R₇-X-Y; iliR₂ predstavlja -S(O)₂-W-X-Y;R₂ predstavlja -S(O)₂-W-R₇-X-Y;gde ili R₁ ili R₂ predstavlja -X-Y, -W-R₇-X-Y, -S(O)₂-W-X-Y; ili -S(O)₂-W-R₇-X-Y;R_{2a} predstavlja vodonik; iligde R₂ i R_{2a} zajedno predstavljaju okso;R₃ predstavlja H, C₁-C₄ alkoksi, OH, -NR₁₉R₂₁, CN, halogen, C₃-C₇ cikloalkil ili C₁-C₈ alkil po slobodnom izboru supstituisan jednim ili više atoma halogena;R₄ predstavlja H, C₁-C₄ alkoksi, OH, -NR₁₉R₂₁, CN, halogen, C₃-C₇ cikloalkil ili C₁-C₈ alkil po slobodnom izboru supstituisan sa jednim ili više atoma halogena;R₅ predstavlja C₁-C₈ alkil po slobodnom izboru supstituisan sa jednim ili više atoma halogena, C₁-C₄ alkil, OH, OR', -NR₁₉R₂₁, CN ili C₃-C₇ cikloalkil; gde je C₁-C₈ alkoksi po slobodnom izboru supstituisan sa jednim ili više atoma halogena; C₆-C₁₄ aril; -(C₀-C₄ alkil)-4-očlani do 14-očlani heteroaril, ili -(C₀-C₄ alkil)-3 do 14-očlani heterociklil gde heteroaril i heterociklil sadrže najmanje jedan heteroatom koji je odabran od N, O i S, gde su aril, heteroaril i heterociklil svaki za sebe po slobodnom izboru supstituisani sa jednim ili više Z supstituenata;R₆ predstavlja C₆-C₁₄ aril; -(C₀-C₄ alkil)-4 do 14-očlani heteroaril, -(C₀-C₄ alkil)-3 do 14-očlani heterociklil u kojoj heteroaril i heterociklil sadrže najmanje jedan

heteroatom koji je odabran od N, O i S, gde su aril, heteroaril i heterociklil svaki za sebe supstituisani sa jednim ili više Z supstituenata;

W predstavlja C₁-C₈ alkilen po slobodnom izboru supstituisan sa hidroksi, halogenima ili C₁-C₄ alkilom;

X predstavlja C₁-C₈ alkilen po slobodnom izboru substituisan sa hidroksi, halogenima ili C₁-C₄ alkil;

Y predstavlja karboksi, alkoksikarbonil, tetrazolil, karbamoil, monoalkilkarbamoil, dialkilkarbamoil, ili -CONH-S(O)_q-R_x, gde R_x predstavlja -C₁-C₄ alkil ili -NR₁₉R₂₁;

gde q može da bude 0, 1 ili 2;

R₇ predstavlja dvovalentni deo grupe koji je predstavljen sa -O-, -NHC(O)-, -CH₂=CH₂-, -C₆-C₁₄ aril-D-; -3 do 14-očlani heterociklil-D-, gde heterociklil sadrži najmanje jedan heteroatom koji je odabran od N, O i S, gde D predstavlja O, S, NH ili nije prisutan;

Z nezavisno predstavlja OH, aril, O-aril, benzil, O-benzil, C₁-C₆ alkil po slobodnom izboru supstituisan jednom ili više OH grupa ili NH₂ grupa, gde je C₁-C₆ alkil po slobodnom izboru supstituisan sa jednim ili više atoma halogena, gde je C₁-C₆ alkoksi po slobodnom izboru supstituisan sa jednom ili više OH grupa, gde je C₁-C₆ alkoksi po slobodnom izboru supstituisan sa jednim ili više halogena, gde je C₁-C₆ alkoksi po slobodnom izboru supstituisan sa C₁-C₄ alkoksi, NR₁₈(SO₂)R₂₁, (SO₂)NR₁₉R₂₁, (SO₂)R₂₁, NR₁₈C(O)R₂₁, C(O)NR₁₉R₂₁, NR₁₈C(O)NR₁₉R₂₁, NR₁₈C(O)OR₁₉, NR₁₉R₂₁, C(O)OR₁₉, C(O)R₁₉, SR₁₉, OR₁₉, okso, CN, NO₂, halogen ili 3 do 14-očlani heterociklil, gde heterociklil sadrži najmanje jedan heteroatom koji je odabran od N, O i S;

gde R₁₈ nezavisno predstavlja H ili C₁-C₆ alkil;

gde R₁₉ i R₂₁ svaki za sebe predstavljaju H; C₁-C₈ alkil; C₃-C₈ cikloalkil; C₁-C₄ alkoksi-C₁-C₄ alkil; (C₀-C₄ alkil)-aril po slobodnom izboru supstituisan(i) sa jednom ili više grupa odabranih od C₁-C₆ alkil, C₁-C₆ alkoksi i halogen; (C₀-C₄ alkil)- 3- do 14-očlani heterociklil, gde heterociklil obuhvata jedan ili više heteroatoma koji su odabrani od N, O i S, po slobodnom izboru supstituisani sa jednom ili više grupa koje su odabrane od

halogena, okso, C₁-C₆ alkil i C(O)C₁-C₆ alkil; gde je (C₀-C₄ alkil)-O-aril po slobodnom izboru supstituisan sa jednom ili više grupa koje su odabrane od C₁-C₆ alkil, C₁-C₆ alkoksi i halogen; i (C₀-C₄ alkil)- O-3- do 14-očlani heterociklil, gde heterociklil obuhvata jedan ili više heteroatoma odabranih od N, O i S, po slobodnom izboru supstituisani sa jednom ili više grupa odabranih od halogena, C₁-C₆ alkila ili C(O)C₁-C₆ alkila; gde su alkil grupe po slobodnom izboru supstituisane sa jednim ili više atoma halogena, C₁-C₄ alkoksi, C(O)NH₂, C(O)NHC₁-C₆ alkil ili C(O)N(C₁-C₆ alkil)₂; ili

gde R₁₉ i R₂₁ zajedno sa atomom azota za koji su vezane grade 5- do 10-očlani heterociklil, gde heterociklil obuhvata jedan ili više drugih heteroatoma odabranih od N, O i S, gde je heterociklil po slobodnom izboru supstituisan sa jednim ili više supstituenata koji su odabrani od OH; halogena; arila; 5- do 10-očlanog heterociklila koji obuhvata jedan ili više heteroatoma koji su odabrani od N, O i S; S(O)₂-aril; S(O)₂-C₁-C₆ alkil; C₁-C₆ alkil po slobodnom izboru supstituisan sa jednom ili više atoma halogena; gde je C₁-C₆ alkoksi po slobodnom izboru supstituisan sa jednom ili više OH grupa ili C₁-C₄ alkoksi; i C(O)OC₁-C₆ alkil, gde su aril i heterociklil grupe sa supstituentima opciono supstituisane sa C₁-C₆ alkilom, C₁-C₆ haloalkilom ili C₁-C₆ alkoksi.

Broj ostalih patentnih zahtjeva: 14

(11) **BA/EP2861595**(21) **E02342** (22) 2017-03-13

(31) 201261659245 P (32) 2012-06-13 (33) US
 201261691463 P 2012-08-21 US
 201261740012 P 2012-12-20 US
 201361774841 P 2013-03-08 US

(96) 13783125.1 2013-06-12

(97) 2015-04-22

(51) **C07D 471/14** , **C07D 471/22** ,
C07D 491/22 , **C07D 495/14** ,
C07D 498/14 , **A61K 31/519** ,
A61K 31/4375 , **A61P 35/00**

(73) Incyte Holdings Corporation
 1801 Augustine Cut-Off Wilmington, DE
 19803
 US

(72) WU, Liangxing
 3708 Eastview Lane Wilmington, Delaware
 19082
 US
 ZHANG, Colin
 309 Daniel Drive Ambler, Pennsylvania
 19002
 US
 HE, Chunhong
 40 Magnolia Way Chadds Ford,
 Pennsylvania 19317
 US
 SUN, Yaping
 610 Sunflower Circle Hockessin, Delaware
 19707
 US
 LU, Liang
 605 Sunflower Circle Hockessin, Delaware
 19707
 US
 QIAN, Ding-Quan
 10 Donald Preston Drive Newark, Delaware
 19702
 US
 XU, Meizhong
 8 Fritze Court Hockessin, Delaware 19707
 US
 ZHUO, Jincong
 17 Forwood Drive Garnet Valley,
 Pennsylvania 19060
 US
 YAO, Wenqing
 45 Magnolia Way Chadds Ford,
 Pennsylvania 19317
 US

(74) "STAM" d.o.o.
 Sarači 77, 71000 Sarajevo
 BA

(54) **SUBSTITUISANA TRICIKLIČNA
 JEDINJENJA KAO INHIBITORI FGFR**

(57)

1. Jedinjenje formule II:

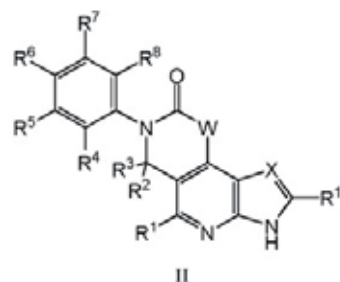

ili njegova farmaceutski prihvatljiva so, gde:

W je NR⁹;X je CR¹⁵ ili N;R¹ je H, NR^AR^B, halo i C₁₋₃ alkil;

R² i R³, svaki je nezavisno izabran kao H, CN, C(O)NR^cR^d, i C₁₋₇ alkil, gde je pomenuti C₁₋₇ alkil opciono supstituisan sa 1, 2 ili 3 supstituenata nezavisno izabranih kao halo, OR^a, CN, NR^cR^d i C(O)NR^cR^d; ili su R² i R³ vezani za ugljenikov atom i formiraju 3-7-člani cikloalkil prsten ili 4-7-člani heterocikloalkil prsten, gde je svaki opciono supstituisan sa 1, 2 ili 3 supstituenata nezavisno izabranih kao halo, C₁₋₆ alkil, C₁₋₆ haloalkil, CN, OR^a, SR^a, C(O)R^b, C(O)NR^cR^d, C(O)OR^a, OC(O)R^b, OC(O)NR^cR^d, NR^cR^d, NR^cC(O)R^b i NR^cC(O)OR^a;

R⁴, R⁵, R⁶, R⁷ i R⁸, svaki je nezavisno izabran kao H, halo, C₁₋₆ alkil, C₂₋₆ alkenil, C₂₋₆ alkinil, C₁₋₆ haloalkil, C₆₋₁₀ aril, C₃₋₁₀ cikloalkil, 5-10-člani heteroaril, 4-10-člani heterocikloalkil, CN, OR^{a1}, SR^{a1}, C(O)R^{b1}, C(O)NR^{c1}R^{d1}, C(O)OR^{a1}, OC(O)R^{b1}, OC(O)NR^{c1}R^{d1}, NR^{c1}R^{d1}, NR^{c1}C(O)R^{b1}, NR^{c1}C(O)OR^{a1}, NR^{c1}C(O)NR^{c1}R^{d1}, C(=NR^{e1})R^{b1}, C(=NR^{e1})NR^{c1}R^{d1}, NR^{c1}C(=NR^{e1})NR^{c1}R^{d1}, NR^{c1}S(O)R^{b1}, NR^{c1}S(O)₂R^{b1}, NR^{c1}S(O)₂NR^{c1}R^{d1}, S(O)R^{b1}, S(O)NR^{c1}R^{d1}, S(O)₂R^{b1}, i S(O)₂NR^{c1}R^{d1}; gde je svaki pomenuti C₁₋₆ alkil, C₂₋₆ alkenil, C₂₋₆ alkinil, C₆₋₁₀ aril, C₃₋₁₀ cikloalkil, 5-10-člani heteroaril, i 4-10-člani heterocikloalkil opciono supstituisan sa 1, 2, 3, 4 ili 5 supstituenata nezavisno izabranih kao halo, C₁₋₆ alkil, C₂₋₆ alkenil, C₂₋₆ alkinil, C₁₋₆ haloalkil, CN, NO₂, OR^{a1}, SR^{a1}, C(O)R^{b1}, C(O)NR^{c1}R^{d1}, C(O)OR^{a1}, OC(O)R^{b1}, OC(O)NR^{c1}R^{d1}, C(=NR^{e1})NR^{c1}R^{d1}, NR^{c1}C(=NR^{e1})NR^{c1}R^{d1}, NR^{c1}R^{d1}, NR^{c1}C(O)R^{b1}, NR^{c1}C(O)OR^{a1}, NR^{c1}C(O)NR^{c1}R^{d1}, NR^{c1}S(O)R^{b1}, NR^{c1}S(O)₂R^{b1}, NR^{c1}S(O)₂NR^{c1}R^{d1}, S(O)R^{b1}, S(O)NR^{c1}R^{d1}, S(O)₂R^{b1} i S(O)₂NR^{c1}R^{d1};

R⁹ je H, C₁₋₆ alkil, C₂₋₆ alkenil, C₂₋₆ alkinil, C₆₋₁₀ aril, C₃₋₁₀ cikloalkil, 5-10-člani heteroaril, 4-10-člani heterocikloalkil, C₆₋₁₀ aril-C₁₋₄ alkil, C₃₋₁₀ cikloalkil-C₁₋₄ alkil, (5-10-člani heteroaril)-C₁₋₄ alkil ili (4-10-člani heterocikloalkil)-C₁₋₄ alkil, gde je svaki pomenuti C₁₋₆ alkil, C₂₋₆ alkenil, C₂₋₆ alkinil, C₆₋₁₀ aril, C₃₋₁₀ cikloalkil, 5-10-člani heteroaril, 4-10-člani heterocikloalkil, C₆₋₁₀ aril-C₁₋₄ alkil, C₃₋₁₀ cikloalkil-C₁₋₄ alkil, (5-10-člani heteroaril)-C₁₋₄ alkil i (4-10-člani heterocikloalkil)-C₁₋₄ alkil opciono supstituisan sa 1, 2, 3, 4, ili 5 supstituenata nezavisno izabranih kao R^{9a};

svaki R^{9a} je nezavisno izabran kao Cy¹, halo, C₁₋₆ alkil, C₂₋₆ alkenil, C₂₋₆ alkinil, C₁₋₆ haloalkil, CN, NO₂, OR^{a2}, SR^{a2}, C(O)R^{b2}, C(O)NR^{c2R^{d2}}, C(O)OR^{a2}, OC(O)R^{b2}, OC(O)NR^{c2R^{d2}}, C(=NR^{e2})NR^{c2R^{d2}}, NR^{c2C(=NR^{e2})NR^{c2R^{d2}}, NR^{c2R^{d2}}, NR^{c2C(O)R^{b2}}, NR^{c2C(O)OR^{a2}}, NR^{c2C(O)NR^{c2R^{d2}}, NR^{c2S(O)R^{b2}}, NR^{c2S(O)₂R^{b2}}, NR^{c2S(O)₂NR^{c2R^{d2}}, S(O)R^{b2}, S(O)NR^{c2R^{d2}}, S(O)₂R^{b2} i S(O)₂NR^{c2R^{d2}}, gde je svaki od pomenutih C₁₋₆ alkil, C₂₋₆ alkenil i C₂₋₆ alkinil opciono supstituisan sa 1, 2, ili 3 supstituenata nezavisno izabranih kao Cy¹, halo, CN, NO₂, OR^{a2}, SR^{a2}, C(O)R^{b2}, C(O)NR^{c2R^{d2}}, C(O)OR^{a2}, OC(O)R^{b2}, OC(O)NR^{c2R^{d2}}, C(=NR^{e2})NR^{c2R^{d2}}, NR^{c2C(=NR^{e2})NR^{c2R^{d2}}, NR^{c2R^{d2}}, NR^{c2C(O)R^{b2}}, NR^{c2C(O)OR^{a2}}, NR^{c2C(O)NR^{c2R^{d2}}, NR^{c2S(O)R^{b2}}, NR^{c2S(O)₂R^{b2}}, NR^{c2S(O)₂NR^{c2R^{d2}}, S(O)R^{b2}, S(O)NR^{c2R^{d2}}, S(O)₂R^{b2} i S(O)₂NR^{c2R^{d2}};}}}}}}

R¹⁰ je izabran kao halo, C₁₋₆ alkil, C₂₋₆ alkenil, C₂₋₆ alkinil, C₁₋₆ haloalkil, C₆₋₁₀ aril, C₃₋₁₀ cikloalkil, 5-10-člani heteroaril, 4-10-člani heterocikloalkil, CN, NO₂, OR^{a3}, SR^{a3}, C(O)R^{b3}, C(O)NR^{c3R^{d3}}, C(O)OR^{a3}, OC(O)R^{b3}, OC(O)NR^{c3R^{d3}}, NR^{c3R^{d3}}, NR^{c3C(O)R^{b3}}, NR^{c3C(O)OR^{a3}}, NR^{c3C(O)NR^{c3R^{d3}}, C(=NR^{e3})R^{b3}, C(=NR^{e3})NR^{c3R^{d3}}, NR^{c3C(=NR^{e3})NR^{c3R^{d3}}, NR^{c3S(O)R^{b3}}, NR^{c3S(O)₂R^{b3}}, NR^{c3S(O)₂NR^{c3R^{d3}}, S(O)R^{b3}, S(O)NR^{c3R^{d3}}, S(O)₂R^{b3} i S(O)₂NR^{c3R^{d3}}; gde je svaki od pomenutih C₁₋₆ alkil, C₂₋₆ alkenil, C₂₋₆ alkinil, C₆₋₁₀ aril, C₃₋₁₀ cikloalkil, 5-10-člani heteroaril i 4-10-člani heterocikloalkil opciono supstituisan sa 1, 2, 3, 4, ili 5 supstituenata nezavisno izabranih kao R^{10a};}}}

R¹⁵ je izabran kao H, halo, C₁₋₆ alkil, C₂₋₆ alkenil, C₂₋₆ alkinil, C₁₋₆ haloalkil, C₆₋₁₀ aril, C₃₋₁₀ cikloalkil, 5-10-člani heteroaril, 4-10-člani heterocikloalkil, CN, NO₂, OR^{a3}, SR^{a3}, C(O)R^{b3}, C(O)NR^{c3R^{d3}}, C(O)OR^{a3}, OC(O)R^{b3}, OC(O)NR^{c3R^{d3}}, NR^{c3R^{d3}}, NR^{c3C(O)R^{b3}}, NR^{c3C(O)OR^{a3}}, NR^{c3C(O)NR^{c3R^{d3}}, C(=NR^{e3})R^{b3}, C(=NR^{e3})NR^{c3R^{d3}}, NR^{c3C(=NR^{e3})NR^{c3R^{d3}}, NR^{c3S(O)R^{b3}}, NR^{c3S(O)₂R^{b3}}, NR^{c3S(O)₂NR^{c3R^{d3}}, S(O)R^{b3}, S(O)NR^{c3R^{d3}}, S(O)₂R^{b3} i S(O)₂NR^{c3R^{d3}}; gde je svaki od pomenutih C₁₋₆ alkil, C₂₋₆ alkenil, C₂₋₆ alkinil, C₆₋₁₀ aril, C₃₋₁₀ cikloalkil, 5-10-člani heteroaril i 4-10-člani heterocikloalkil supstituisan sa 1, 2, 3, 4, ili 5 supstituenata nezavisno izabranih kao R^{10a};}}}

svaki R^{10a} je nezavisno izabran kao Cy², halo, C₁₋₆ alkil, C₂₋₆ alkenil, C₂₋₆ alkinil, C₁₋₆ haloalkil, CN, NO₂, OR^{a3}, SR^{a3}, C(O)R^{b3}, C(O)NR^{c3R^{d3}}, C(O)OR^{a3}, OC(O)R^{b3}, OC(O)NR^{c3R^{d3}}, C(=NR^{e3})NR^{c3R^{d3}}, NR^{c3C(=NR^{e3})NR^{c3R^{d3}}, NR^{c3R^{d3}}, NR^{c3C(O)R^{b3}}, NR^{c3C(O)OR^{a3}}, NR^{c3C(O)NR^{c3R^{d3}}, NR^{c3S(O)R^{b3}}, NR^{c3S(O)₂R^{b3}}, NR^{c3S(O)₂NR^{c3R^{d3}}, S(O)R^{b3}, S(O)NR^{c3R^{d3}}, S(O)₂R^{b3} i S(O)₂NR^{c3R^{d3}}, gde je svaki od pomenutih C₁₋₆ alkil, C₂₋₆ alkenil i C₂₋₆ alkinil opciono supstituisan sa 1, 2, ili 3 supstituenata nezavisno izabranih kao Cy², halo, CN, NO₂, OR^{a3}, SR^{a3}, C(O)}}}

R^{b3}, C(O)NR^{c3R^{d3}}, C(O)OR^{a3}, OC(O)R^{b3}, OC(O)NR^{c3R^{d3}}, C(=NR^{e3})NR^{c3R^{d3}}, NR^{c3C(=NR^{e3})NR^{c3R^{d3}}, NR^{c3R^{d3}}, NR^{c3C(O)R^{b3}}, NR^{c3C(O)OR^{a3}}, NR^{c3C(O)NR^{c3R^{d3}}, NR^{c3S(O)R^{b3}}, NR^{c3S(O)₂R^{b3}}, NR^{c3S(O)₂NR^{c3R^{d3}}, S(O)R^{b3}, S(O)NR^{c3R^{d3}}, S(O)₂R^{b3} i S(O)₂NR^{c3R^{d3}};}}}

R^a i R^b svaki je nezavisno izabran kao H, C₁₋₄ alkil, C₁₋₄ haloalkil, C₂₋₄ alkenil, C₂₋₄ alkinil, C₆₋₁₀ aril, C₃₋₁₀ cikloalkil, 5-10-člani heteroaril, 4-10-člani heterocikloalkil, C₆₋₁₀ aril-C₁₋₄ alkil, C₃₋₁₀ cikloalkil-C₁₋₄ alkil, (5-10-člani heteroaril)-C₁₋₄ alkil ili (4-10-člani heterocikloalkil)-C₁₋₄ alkil, gde su pomenuti C₁₋₄ alkil, C₂₋₄ alkenil, C₂₋₄ alkinil, C₆₋₁₀ aril, C₃₋₁₀ cikloalkil, 5-10-člani heteroaril, 4-10-člani heterocikloalkil, C₆₋₁₀ aril-C₁₋₄ alkil, C₃₋₁₀ cikloalkil-C₁₋₄ alkil, (5-10-člani heteroaril)-C₁₋₄ alkil i (4-10-člani heterocikloalkil)-C₁₋₄ alkil opciono supstituisani sa 1, 2, ili 3 supstituenata nezavisno izabranih kao OH, CN, amino, halo, C₁₋₄ alkil, C₁₋₄ alkoksi, C₁₋₄ alkiltio, C₁₋₄ alkilamino, di(C₁₋₄ alkil)amino, C₁₋₄ haloalkil, i C₁₋₄ haloalkoksi;

Cy¹ i Cy² svaki je nezavisno izabran kao C₆₋₁₀ aril, C₃₋₁₀ cikloalkil, 5-10-člani heteroaril, 4-10-člani heterocikloalkil, od kojih je svaki supstituisan sa 1, 2, 3, 4, ili 5 supstituenata nezavisno izabranih kao halo, C₁₋₆ alkil, C₂₋₆ alkenil, C₂₋₆ alkinil, C₁₋₆ haloalkil, C₆₋₁₀ aril, C₃₋₁₀ cikloalkil, 5-10-člani heteroaril, 3-10-člani heterocikloalkil, CN, NO₂, OR^{a5}, SR^{a5}, C(O)R^{b5}, C(O)NR^{c5R^{d5}}, C(O)OR^{a5}, OC(O)R^{b5}, OC(O)NR^{c5R^{d5}}, NR^{c5R^{d5}}, NR^{c5C(O)R^{b5}}, NR^{c5C(O)OR^{a5}}, NR^{c5C(O)NR^{c5R^{d5}}, C(=NR^{e5})R^{b5}, C(=NR^{e5})NR^{c5R^{d5}}, NR^{c5C(=NR^{e5})NR^{c5R^{d5}}, NR^{c5S(O)R^{b5}}, NR^{c5S(O)₂R^{b5}}, NR^{c5S(O)₂NR^{c5R^{d5}}, S(O)R^{b5}, S(O)NR^{c5R^{d5}}, S(O)₂R^{b5} i S(O)₂NR^{c5R^{d5}}; gde je svaki od pomenutih C₁₋₆ alkil, C₂₋₆ alkenil, C₂₋₆ alkinil, C₆₋₁₀ aril, C₃₋₁₀ cikloalkil, 5-10-člani heteroaril i 4-10-člani heterocikloalkil opciono supstituisan sa 1, 2, 3, 4, ili 5 supstituenata nezavisno izabranih kao halo, C₁₋₆ alkil, C₂₋₆ alkenil, C₂₋₆ alkinil, C₁₋₆ haloalkil, CN, NO₂, OR^{a5}, SR^{a5}, C(O)R^{b5}, C(O)NR^{c5R^{d5}}, C(O)OR^{a5}, OC(O)R^{b5}, OC(O)NR^{c5R^{d5}}, C(=NR^{e5})NR^{c5R^{d5}}, NR^{c5C(=NR^{e5})NR^{c5R^{d5}}, NR^{c5R^{d5}}, NR^{c5C(O)R^{b5}}, NR^{c5C(O)OR^{a5}}, NR^{c5C(O)NR^{c5R^{d5}}, NR^{c5S(O)R^{b5}}, NR^{c5S(O)₂R^{b5}}, NR^{c5S(O)₂NR^{c5R^{d5}}, S(O)R^{b5}, S(O)NR^{c5R^{d5}}, S(O)₂R^{b5} i S(O)₂NR^{c5R^{d5}};}}}}}}

svaki od R^a, R^b, R^c, R^d, R^{a1}, R^{b1}, R^{c1}, R^{d1}, R^{a2}, R^{b2}, R^{c2}, R^{d2}, R^{a3}, R^{b3}, R^{c3}, R^{d3}, R^{a5}, R^{b5}, R^{c5} i R^{d5} su nezavisno izabrani kao H, C₁₋₆ alkil, C₁₋₄ haloalkil, C₂₋₆ alkenil, C₂₋₆ alkinil, C₆₋₁₀ aril, C₃₋₁₀ cikloalkil, 5-10-člani heteroaril, 4-10-člani heterocikloalkil, C₆₋₁₀ aril-C₁₋₄ alkil, C₃₋₁₀ cikloalkil-C₁₋₄ alkil, (5-10-člani heteroaril)-C₁₋₄ alkil ili (4-10-člani heterocikloalkil)-C₁₋₄ alkil, gde su pomenuti C₁₋₆ alkil, C₂₋₆ alkenil, C₂₋₆ alkinil, C₆₋₁₀ aril, C₃₋₁₀ cikloalkil, 5-10-člani heteroaril, 4-10-člani heterocikloalkil, C₆₋₁₀ aril-C₁₋₄ alkil, C₃₋₁₀ cikloalkil-C₁₋₄ alkil, (5-10-člani heteroaril)-C₁₋₄ alkil i (4-10-člani heterocikloalkil)-C₁₋₄ alkil opciono supstituisani sa 1, 2, 3, 4, ili 5 supstituenata nezavisno izabranih kao C₁₋₄ alkil, C₁₋₄ haloalkil, halo, CN, OR^{a6}, SR^{a6}, C(O)R^{b6}, C(O)NR^{c6R^{d6}}, C(O)OR^{a6}, OC(O)R^{b6}, OC(O)NR^{c6R^{d6}}, NR^{c6R^{d6}}, NR^{c6C(O)R^{b6}}, NR^{c6C(O)OR^{a6}}, NR^{c6C(O)NR^{c6R^{d6}}, OR^{a6}, C(=NR^{e6})NR^{c6R^{d6}}, NR^{c6C(=NR^{e6})NR^{c6R^{d6}}, S(O)R^{b6}, S(O)NR^{c6R^{d6}}, S(O)₂R^{b6}, NR^{c6S(O)₂R^{b6}}, NR^{c6S(O)₂NR^{c6R^{d6}} i S(O)₂NR^{c6R^{d6}};}}}

ili bilo koji R^c i R^d zajedno sa N atomom za koji su vezani formiraju 4-, 5-, 6-, ili 7-očlanu heterocikloalkil

grupu opciono supstituisanu sa 1, 2, ili 3 supstituenata nezavisno izabranih kao C_{1-6} alkil, C_{3-7} cikloalkil, 4-7-člani heterocikloalkil, C_{6-10} aril, 5-6-člani heteroaril, C_{1-6} haloalkil, halo, CN, OR^{a6} , SR^{a6} , $C(O)R^{b6}$, $C(O)NR^{c6}R^{d6}$, $C(O)OR^{a6}$, $OC(O)R^{b6}$, $OC(O)NR^{c6}R^{d6}$, $NR^{c6}R^{d6}$, $NR^{c6}C(O)R^{b6}$, $NR^{c6}C(O)NR^{c6}R^{d6}$, $NR^{c6}C(O)OR^{a6}$, $C(=NR^{e6})NR^{c6}R^{d6}$, $NR^{c6}C(=NR^{e6})NR^{c6}R^{d6}$, $S(O)R^{b6}$, $S(O)NR^{c6}R^{d6}$, $S(O)_2R^{b6}$, $NR^{c6}S(O)_2R^{b6}$, $NR^{c6}S(O)_2NR^{c6}R^{d6}$ i $S(O)_2NR^{c6}R^{d6}$, gde je svaki od pomenutih C_{1-6} alkil, C_{3-7} cikloalkil, 4-7-člani heterocikloalkil, C_{6-10} aril i 5-6-člani heteroaril opciono supstituisan pomoću 1, 2, ili 3 supstituenata nezavisno izabranih kao halo, CN, OR^{a6} , SR^{a6} , $C(O)R^{b6}$, $C(O)NR^{c6}R^{d6}$, $C(O)OR^{a6}$, $OC(O)R^{b6}$, $OC(O)NR^{c6}R^{d6}$, $NR^{c6}R^{d6}$, $NR^{c6}C(O)R^{b6}$, $NR^{c6}C(O)NR^{c6}R^{d6}$, $NR^{c6}C(O)OR^{a6}$, $C(=NR^{e6})NR^{c6}R^{d6}$, $NR^{c6}C(=NR^{e6})NR^{c6}R^{d6}$, $S(O)R^{b6}$, $S(O)NR^{c6}R^{d6}$, $S(O)_2R^{b6}$, $NR^{c6}S(O)_2R^{b6}$, $NR^{c6}S(O)_2NR^{c6}R^{d6}$ i $S(O)_2NR^{c6}R^{d6}$;

ili bilo koji R^{c1} i R^{d1} zajedno sa N atomom za koji su vezani formiraju 4-, 5-, 6- ili 7-očlanu heterocikloalkil grupu opciono supstituisanu sa 1, 2, ili 3 supstituenata nezavisno izabranih kao C_{1-6} alkil, C_{3-7} cikloalkil, 4-7-člani heterocikloalkil, C_{6-10} aril, 5-6-člani heteroaril, C_{1-6} haloalkil, halo, CN, OR^{a6} , SR^{a6} , $C(O)R^{b6}$, $C(O)NR^{c6}R^{d6}$, $C(O)OR^{a6}$, $OC(O)R^{b6}$, $OC(O)NR^{c6}R^{d6}$, $NR^{c6}R^{d6}$, $NR^{c6}C(O)R^{b6}$, $NR^{c6}C(O)NR^{c6}R^{d6}$, $NR^{c6}C(O)OR^{a6}$, $C(=NR^{e6})NR^{c6}R^{d6}$, $NR^{c6}C(=NR^{e6})NR^{c6}R^{d6}$, $S(O)R^{b6}$, $S(O)NR^{c6}R^{d6}$, $S(O)_2R^{b6}$, $NR^{c6}S(O)_2R^{b6}$, $NR^{c6}S(O)_2NR^{c6}R^{d6}$ i $S(O)_2NR^{c6}R^{d6}$ gde je svaki od pomenutih C_{1-6} alkil, C_{3-7} cikloalkil, 4-7-člani heterocikloalkil, C_{6-10} aril i 5-6-člani heteroaril opciono supstituisan sa 1, 2, ili 3 supstituenata nezavisno izabranih kao halo, CN, OR^{a6} , SR^{a6} , $C(O)R^{b6}$, $C(O)NR^{c6}R^{d6}$, $C(O)OR^{a6}$, $OC(O)R^{b6}$, $OC(O)NR^{c6}R^{d6}$, $NR^{c6}R^{d6}$, $NR^{c6}C(O)R^{b6}$, $NR^{c6}C(O)NR^{c6}R^{d6}$, $NR^{c6}C(O)OR^{a6}$, $C(=NR^{e6})NR^{c6}R^{d6}$, $NR^{c6}C(=NR^{e6})NR^{c6}R^{d6}$, $S(O)R^{b6}$, $S(O)NR^{c6}R^{d6}$, $S(O)_2R^{b6}$, $NR^{c6}S(O)_2R^{b6}$, $NR^{c6}S(O)_2NR^{c6}R^{d6}$, i $S(O)_2NR^{c6}R^{d6}$;

ili bilo koji R^{c2} i R^{d2} zajedno sa N atomom za koji su vezani formiraju 4-, 5-, 6-, ili 7-očlanu heterocikloalkil grupu opciono supstituisanu sa 1, 2, ili 3 supstituenata nezavisno izabranu kao C_{1-6} alkil, C_{3-7} cikloalkil, 4-7-člani heterocikloalkil, C_{6-10} aril i 5-člani heteroaril, C_{1-6} haloalkil, halo, CN, OR^{a6} , SR^{a6} , $C(O)R^{b6}$, $C(O)NR^{c6}R^{d6}$, $C(O)OR^{a6}$, $OC(O)R^{b6}$, $OC(O)NR^{c6}R^{d6}$, $NR^{c6}R^{d6}$, $NR^{c6}C(O)R^{b6}$, $NR^{c6}C(O)NR^{c6}R^{d6}$, $NR^{c6}C(O)OR^{a6}$, $C(=NR^{e6})NR^{c6}R^{d6}$, $NR^{c6}C(=NR^{e6})NR^{c6}R^{d6}$, $S(O)R^{b6}$, $S(O)NR^{c6}R^{d6}$, $S(O)_2R^{b6}$, $NR^{c6}S(O)_2R^{b6}$, $NR^{c6}S(O)_2NR^{c6}R^{d6}$ i $S(O)_2NR^{c6}R^{d6}$, gde je svaki od pomenutih C_{1-6} alkil, C_{3-7} cikloalkil, 4-7-člani heterocikloalkil, C_{6-10} aril, i 5-6-člani heteroaril opciono supstituisan sa 1, 2, ili 3 supstituenata nezavisno izabranih kao halo, CN, OR^{a6} , SR^{a6} , $C(O)R^{b6}$, $C(O)NR^{c6}R^{d6}$, $C(O)OR^{a6}$, $OC(O)R^{b6}$, $OC(O)NR^{c6}R^{d6}$, $NR^{c6}R^{d6}$, $NR^{c6}C(O)R^{b6}$, $NR^{c6}C(O)NR^{c6}R^{d6}$, $NR^{c6}C(O)OR^{a6}$, $C(=NR^{e6})NR^{c6}R^{d6}$, $NR^{c6}C(=NR^{e6})NR^{c6}R^{d6}$, $S(O)R^{b6}$, $S(O)NR^{c6}R^{d6}$, $S(O)_2R^{b6}$, $NR^{c6}S(O)_2R^{b6}$, $NR^{c6}S(O)_2NR^{c6}R^{d6}$ i $S(O)_2NR^{c6}R^{d6}$;

ili bilo koji od R^{c3} i R^{d3} zajedno sa N atomom za koji su vezani formiraju 4-, 5-, 6-, ili 7-očlanu heterocikloalkil grupu opciono supstituisanu sa 1, 2, ili 3 supstituenata nezavisno izabranu kao C_{1-6} alkil, C_{3-7} cikloalkil, 4-7-člani heterocikloalkil, C_{6-10} aril, 5-6-člani heteroaril, C_{1-6} haloalkil, halo, CN, OR^{a6} , SR^{a6} , $C(O)R^{b6}$, $C(O)NR^{c6}R^{d6}$, $C(O)OR^{a6}$, $OC(O)R^{b6}$, $OC(O)NR^{c6}R^{d6}$, $NR^{c6}R^{d6}$, $NR^{c6}C(O)R^{b6}$, $NR^{c6}C(O)NR^{c6}R^{d6}$, $NR^{c6}C(O)OR^{a6}$, $C(=NR^{e6})NR^{c6}R^{d6}$, $NR^{c6}C(=NR^{e6})NR^{c6}R^{d6}$, $S(O)R^{b6}$, $S(O)NR^{c6}R^{d6}$, $S(O)_2R^{b6}$, $NR^{c6}S(O)_2R^{b6}$, $NR^{c6}S(O)_2NR^{c6}R^{d6}$ i $S(O)_2NR^{c6}R^{d6}$;

$NR^{c6}C(=NR^{e6})NR^{c6}R^{d6}$, $S(O)R^{b6}$, $S(O)NR^{c6}R^{d6}$, $S(O)_2R^{b6}$, $NR^{c6}S(O)_2R^{b6}$, $NR^{c6}S(O)_2NR^{c6}R^{d6}$ i $S(O)_2NR^{c6}R^{d6}$, gde je svaki od pomenutih C_{1-6} alkil, C_{3-7} cikloalkil, 4-7-člani heterocikloalkil, C_{6-10} aril, i 5-6-člani heteroaril opciono supstituisan sa 1, 2, ili 3 supstituenata nezavisno izabranih kao halo, CN, OR^{a6} , SR^{a6} , $C(O)R^{b6}$, $C(O)NR^{c6}R^{d6}$, $C(O)OR^{a6}$, $OC(O)R^{b6}$, $OC(O)NR^{c6}R^{d6}$, $NR^{c6}R^{d6}$, $NR^{c6}C(O)R^{b6}$, $NR^{c6}C(O)NR^{c6}R^{d6}$, $NR^{c6}C(O)OR^{a6}$, $C(=NR^{e6})NR^{c6}R^{d6}$, $NR^{c6}C(=NR^{e6})NR^{c6}R^{d6}$, $S(O)R^{b6}$, $S(O)NR^{c6}R^{d6}$, $S(O)_2R^{b6}$, $NR^{c6}S(O)_2R^{b6}$, $NR^{c6}S(O)_2NR^{c6}R^{d6}$ i $S(O)_2NR^{c6}R^{d6}$;

ili bilo koji od R^{c5} i R^{d5} zajedno sa N atomom za koji su vezani formiraju 4-, 5-, 6-, ili 7-očlanu heterocikloalkil grupu opciono supstituisanu sa 1, 2, ili 3 supstituenata nezavisno izabranih kao C_{1-6} alkil, C_{3-7} cikloalkil, 4-7-člani heterocikloalkil, C_{6-10} aril, 5-6-člani heteroaril, C_{1-6} haloalkil, halo, CN, OR^{a6} , SR^{a6} , $C(O)R^{b6}$, $C(O)NR^{c6}R^{d6}$, $C(O)OR^{a6}$, $OC(O)R^{b6}$, $OC(O)NR^{c6}R^{d6}$, $NR^{c6}R^{d6}$, $NR^{c6}C(O)R^{b6}$, $NR^{c6}C(O)NR^{c6}R^{d6}$, $NR^{c6}C(O)OR^{a6}$, $C(=NR^{e6})NR^{c6}R^{d6}$, $NR^{c6}C(=NR^{e6})NR^{c6}R^{d6}$, $S(O)R^{b6}$, $S(O)NR^{c6}R^{d6}$, $S(O)_2R^{b6}$, $NR^{c6}S(O)_2R^{b6}$, $NR^{c6}S(O)_2NR^{c6}R^{d6}$ i $S(O)_2NR^{c6}R^{d6}$, gde su pomenuti C_{1-6} alkil, C_{3-7} cikloalkil, 4-7-člani heterocikloalkil, C_{6-10} aril i 5-6-člani heteroaril opciono supstituisani sa 1, 2, ili 3 supstituenata nezavisno izabranih kao halo, CN, OR^{a6} , SR^{a6} , $C(O)R^{b6}$, $C(O)NR^{c6}R^{d6}$, $C(O)OR^{a6}$, $OC(O)R^{b6}$, $OC(O)NR^{c6}R^{d6}$, $NR^{c6}R^{d6}$, $NR^{c6}C(O)R^{b6}$, $NR^{c6}C(O)NR^{c6}R^{d6}$, $NR^{c6}C(O)OR^{a6}$, $C(=NR^{e6})NR^{c6}R^{d6}$, $NR^{c6}C(=NR^{e6})NR^{c6}R^{d6}$, $S(O)R^{b6}$, $S(O)NR^{c6}R^{d6}$, $S(O)_2R^{b6}$, $NR^{c6}S(O)_2R^{b6}$, $NR^{c6}S(O)_2NR^{c6}R^{d6}$ i $S(O)_2NR^{c6}R^{d6}$;

svaki od R^{e1} , R^{e2} , R^{e3} i R^{e5} je nezavisno izabran od H, C_{1-4} alkil, CN, OR^{a6} , SR^{b6} , $S(O)_2R^{b6}$, $C(O)R^{b6}$, $S(O)_2NR^{c6}R^{d6}$, i $C(O)NR^{c6}R^{d6}$;

svaki od R^{a6} , R^{b6} , R^{c6} i R^{d6} je nezavisno izabran od H, C_{1-4} alkil, C_{1-4} haloalkil, C_{2-4} alkenil i C_{2-4} alkinil, gde je svaki od pomenutih C_{1-4} alkil, C_{2-4} alkenil i C_{2-4} alkinil opciono supstituisan sa 1, 2, ili 3 supstituenata nezavisno izabranih kao OH, CN, amino, halo, C_{1-4} alkil, C_{1-4} alkoksi, C_{1-4} alkiltio, C_{1-4} alkilamino, di(C_{1-4} alkil)amino, C_{1-4} haloalkil i C_{1-4} haloalkoksi;

ili bilo koji od R^{c6} i R^{d6} zajedno sa N atomom za koji su vezani formiraju 4-, 5-, 6-, ili 7-člani heterocikloalkil grupu opciono supstituisanu sa 1, 2, ili 3 supstituenata nezavisno izabranih kao OH, CN, amino, halo, C_{1-6} alkil, C_{1-4} alkoksi, C_{1-4} alkiltio, C_{1-4} alkilamino, di(C_{1-4} alkil)amino, C_{1-4} haloalkil i C_{1-4} haloalkoksi; i svaki R^{e6} je nezavisno izabran kao H, C_{1-4} alkil i CN.

(11) BA/EP2606070(21) **E02343** (22) 2017-03-13

(26) SR

(31) 375408 P (32) 2010-08-20 (33) US
(96) 11746252.3 2011-08-22

(97) 2013-06-26

(51) **C07K 16/32** ,
A61K 39/395 ,
A61P 35/00(73) Novartis AG
Lichtstrasse 35 4056 Basel
CH(72) ELIS, Winfried
MORPHOSYS AG Lena-Christ-Strasse 48
82152 Planegg
DE
ETTENBERG, Seth
Novartis Institutes for BioMedical Research
Inc. 250 Massachusetts Avenue Cambridge
Massachusetts 02139
US
GARNER, Andrew Paul
Novartis Institutes for BioMedical Research
Inc. 250 Massachusetts Avenue
Cambridge Massachusetts 02139
US
HAUBST, Nicole
MORPHOSYS AG Lena-Christ-Strasse 48
82152 Planegg
DE
KUNZ, Christian Carsten Silvester
MORPHOSYS AG Lena-Christ-Strasse 48
82152 Planegg
DE
REISINGER SPRAGUE, Elizabeth Anne
Novartis Institutes for BioMedical Research
Inc. 250 Massachusetts Avenue
Cambridge Massachusetts 02139
US(74) Dragan Mićunović
Branilaca Sarajeva 10, 71000 Sarajevo
BA**(54) ANTITIJELA ZA RECEPTOR 3 FAKTORA
RASTA EPIDERMA (HER3)**

(57)

1. Izolovano antitelo ili njegov fragment koji prepoznaje konformacioni epitop HER3 receptora, naznačeno time što konformacioni epitop uključuje aminokiselinske rezidue 265-

277, 315 unutar domena 2 i aminokiselinske rezidue 571, 582-584, 596-597, 600-602, 609-615 unutar domena 4 HER3 receptora, i naznačeno time što antitelo ili njegov fragment blokiraju i ligand-zavisni i ligand-nezavisni prenos signala.

Broj ostalih patentnih zahtjeva: 34

(11) BA/EP2739623(21) **E02344** (22) 2017-03-14

(26) SR

(31) 201161513793 P (32) 2011-08-01 (33) US
(96) 12746215.8 2012-08-01

(97) 2014-06-11

(51) **C07D 471/04** , **A61K 31/506** ,
A61K 31/444 , **A61P 31/16**(73) Vertex Pharmaceuticals Incorporated
50 Northern Avenue Boston, MA 02210
US(72) CHARIFSON, Paul S.
7 Dartmouth Drive Framingham, MA 01701
US
CLARK, Michael P.
30 Kenney Lane Concord, MA 01742
US
BANDARAGE, Upul K.
11 Bates Road Lexington, MA 02421
US
BETHIEL, Randy S.
314 Massachusetts Avenue Lexington, MA
02420
US
BOYD, Michael J.
69 Florence Street 2 Winchester, MA 01890
US
DAVIES, Ioana
10 Pawnee Drive Arlington, MA 02474
US
DENG, Hongbo
178 Woodland Road Southborough, MA
01772
US
DUFFY, John P.
175 Carriage Hill Road Northborough, MA
01532
US
FARMER, Luc J.
5186 Earncliffe Montreal, QC H3X 2P5

CA
 GAO, Huai
 82 Summer Street Unit 7 Arlington, MA
 02474
 US
 GU, Wenxin
 2 Dunbar Way Concord, MA 01742
 US
 KENNEDY, Joseph M.
 28 Pleasant Street 1 Charlestown, MA
 02129
 US
 LEDFORD, Brian
 53 Maple Street Norton, MA 02766
 US
 LEDEBOER, Mark W.
 36 Faulkner Hill Road Acton, MA 01720
 US
 MALTAIS, Francois
 24 Randolph Drive Tewksbury, MA 01876
 US
 PEROLA, Emanuele
 6 Lanark Road Unit 3 Brookline, MA 02445
 US
 WANG, Tiansheng
 50 Sarah Way Concord, MA 01742
 US

(74) "ŽIVKO MIJATOVIĆ & PARTNERS" d.o.o.
 Sarajevo
 M.H. Uskufije 3, 71000 Sarajevo
 BA

(54) **INHIBITORI REPLIKACIJE VIRUSA GRIPA**

(57)

1. Jedinjenje formule:

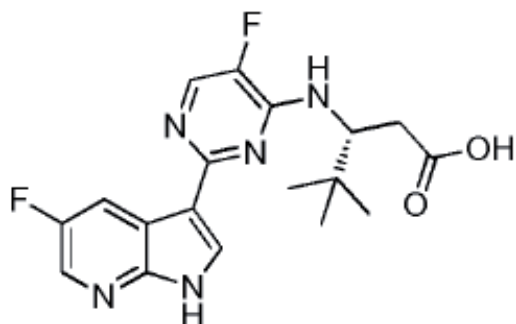

ili njegova farmaceutski prihvatljiva so.

(11) **BA/EP1931710**

(21) **E02345** (22) 2017-03-16

(26) SR

(31) 713585 P (32) 2005-08-31 (33) US
 (96) 06802592.3 2006-08-29

(97) 2008-06-18

(51) **C07K 16/24** , **C12N 15/13** ,
A61K 39/395 , **A61P 35/00** ,
A61P 37/00

(73) Merck Sharp & Dohme Corp.
 126 East Lincoln Avenue Rahway, NJ
 07065-0907
 US

(72) PRESTA, Leonard G.
 1900 Gough Street, 206 San Francisco, CA
 94109
 US

ORTH, Peter
 100 W 93rd Street, Apt. 8H New York, NY
 10025
 US

BEYER, Brian M.
 54 Stonehedge Drive Lincroft, NJ 07738
 US

LIU, Yan-Hui
 125 Roland Road Murray Hill, NJ 07974
 US

INGRAM, Richard N.
 1454 Graymill Drive Scotch Plains, NJ
 07076
 US

(74) "ŽIVKO MIJATOVIĆ & PARTNERS" d.o.o.
 Sarajevo
 M.H. Uskufije 3, 71000 Sarajevo
 BA

(54) **INŽENJERISANA ANTI-IL-23 ANTITIJELA**

(57)

1. Antitelo, ili njegov antigen-vezujući fragment, **naznačen time**, što se vezuje za humani IL-23p19 na epitopu koji sadrži rezidue 82-95 i rezidue 133-140 SEQ ID NO: 29.

(11) **BA/EP2460806**

(21) **E02346** (22) 2017-03-16

(31) 2009179502 (32) 2009-07-31 (33) JP
274137 P 2009-08-13 US

(96) 10804531.1 2010-07-30

(97) 2012-06-06

(51) **C07D 519/00** , **A61K 31/437** ,
A61K 31/438 , **A61K 31/519** ,
A61K 31/55 , **A61P 1/04** ,
A61P 3/10 , **A61P 7/00** ,
A61P 11/02 , **A61P 11/06** ,
A61P 17/00 , **A61P 17/06** ,
A61P 19/02 , **A61P 21/04** ,
A61P 25/00

(73) Japan Tobacco, Inc.
2-1, Toranomon 2-chome Minato-ku Tokyo
105-8422
JP

(72) NOJI, Satoru
c/o Central Pharmaceutical Research
Institute of Japan Tobacco Inc. 1-1
Murasaki-cho Takatsuki-shi Osaka 569-
1125

JP

SHIOZAKI, Makoto

c/o Central Pharmaceutical Research
Institute of Japan Tobacco Inc. 1-1
Murasaki-cho Takatsuki-shi Osaka 569-
1125

JP

MIURA, Tomoya

c/o Central Pharmaceutical Research
Institute of Japan Tobacco Inc. 1-1
Murasaki-cho Takatsuki-shi Osaka 569-
1125

JP

HARA, Yoshinori

c/o Central Pharmaceutical Research
Institute of Japan Tobacco Inc. 1-1
Murasaki-cho Takatsuki-shi Osaka 569-
1125

JP

YAMANAKA, Hiroshi

c/o Central Pharmaceutical Research
Institute of Japan Tobacco Inc. 1-1
Murasaki-cho Takatsuki-shi Osaka 569-
1125

JP

MAEDA, Katsuya

c/o Central Pharmaceutical Research
Institute of Japan Tobacco Inc. 1-1
Murasaki-cho Takatsuki-shi Osaka 569-

1125

JP

HORI, Akimi

c/o Central Pharmaceutical Research
Institute of Japan Tobacco Inc. 1-1
Murasaki-cho Takatsuki-shi Osaka 569-
1125

JP

INOUE, Masafumi

c/o Central Pharmaceutical Research
Institute of Japan Tobacco Inc. 1-1
Murasaki-cho Takatsuki-shi Osaka 569-
1125

JP

HASE, Yasunori

c/o Central Pharmaceutical Research
Institute of Japan Tobacco Inc. 1-1
Murasaki-cho Takatsuki-shi Osaka 569-
1125

JP

(74) "INTELBIRO" d.o.o.

M.H. Uskufije 3, 71000 Sarajevo
BA

(54) **SIPRO-PRSTENASTI SPOJ KOJI SADRŽI
DUŠIK I NJEGOVA UPOTREBA U
MEDICINI**

(57)

1. Spoj sljedeće opće formula [I]:

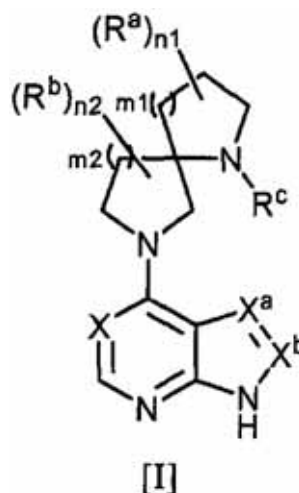

naznačen time što je R^a isti ili različiti i svaki od njih je:

(1) C₁₋₆ alkil, ili

(2) atom halogena, n₁ je cijeli broj, kojeg se bira između 0 do 4,

R^b je isti ili različiti i svaki od njih je:

(1) C₁₋₆ alkil, ili

(2) atom halogena, n₂ je cijeli broj, kojeg se bira između 0 do 4,
m₁ je cijeli broj, kojeg se bira između 0 do 3,

m2 je cijeli broj, kojeg se bira između 1 do 4,

$X^a = X^b$ je:

- (1) CH=CH,
- (2) N=CH, ili
- (3) CH=N,

X je:

- (1) atom dušika, ili
- (2) C-R^d, gdje je R^d atom vodika ili atom halogena, R^e je skupina koju se bira između sljedećih (1) do (6):

- (1) atom vodika,
- (2) C₁₋₆ alkil, koji može biti supstituiran s istim ili različitim 1 do 5 supstituenata, koje se bira između sljedećih skupina A,
- (3) -C(=O)-R^{c1},
- (4) -C(=O)-O-R^{c2},
- (5) -C(=O)-NR^{c3}R^{c4} gdje su R^{c1}, R^{c2}, R^{c3} i R^{c4} isti ili različiti i svaki od njih je:

- (i) atom vodika, ili
- (ii) C₁₋₆ alkil, koji može biti supstituiran s istim ili različitim 1 do 5 supstituenata, koje se bira između sljedećih skupina A, ili
- (6) skupina formule:

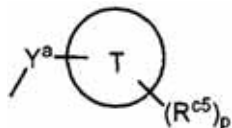

gdje je Y^a skupina koju se bira između sljedećih (i) do (iii):

- (i) C₁₋₆ alkilen,
- (ii) -C(=O)-, ili
- (iii) -C(=O)-O-, prsten T je:
- (i) C₆₋₁₀ aril,
- (ii) C₃₋₁₀ cikloalkil, ili
- (iii) zasićeni monoheterociklil, gdje zasićeni monoheterociklil ima 1 do 4 heteroatoma, koje se bira između atoma dušika, atoma kisika ili atoma sumpora, kao i atome ugljika, a broj atoma koji čine prsten je 3 do 7,

R^{c5} je isti ili različiti i svaki od njih je:

- (i) cijano, ili
- (ii) nitro, p je cijeli broj, kojeg se bira između 0 do 4, skupina A je skupina koju čine:
- (a) hidroksil,
- (b) C₁₋₆ alkoksi,
- (c) cijano,
- (d) C₁₋₆ alkoksikarbonil,
- (e) C₁₋₆ alkilkarboniloksi, i
- (f) C₂₋₆ alkeniloksi, ili njegova farmaceutski prihvatljiva sol, ili njegov solvat.

Broj ostalih patentnih zahtjeva: 51

(11) **BA/EP2986281**

(21) **E02347** (22) 2017-03-17

(26) SR

(31) 13170909 (32) 2013-06-06 (33) EP
(96) 14728940.9 2014-06-05

(97) 2016-02-24

(51) **A61K 9/20** , **A61K 9/28** ,
A61K 9/48 , **A61K 9/50** ,
A61K 31/40 , **A61K 31/403** ,
A61K 31/60 , **A61K 31/505** ,
A61K 31/616 , **A61P 9/00**

(73) Ferrer Internacional, S.A.

Gran Via Carles III 94 08028 Barcelona ES

Fundación Centro Nacional de Investigaciones Cardiovasculares Carlos III (CNIC)
Melchor Fernández Almagro, 3 28029 Madrid ES

(72) MARTIN SANZ, Pablo

C/ Joan Buscallà 1-9 E-08173 Sant Cugat Del Vallès ES
URBANO HURTADO, Javier
C/ Joan Buscallà 1-9 E-08173 Sant Cugat Del Vallès ES

(74) "ŽIVKO MIJATOVIĆ & PARTNERS" d.o.o.

Sarajevo
M.H. Uskufije 3, 71000 Sarajevo BA

(54) **ORALNA FORMULACIJA ZA TERAPIJU KARDIOVASKULARNIH BOLESTI**

(57)

1. Farmaceutska oralna dozna forma za primenu u prevenciji i/ili terapiji kardiovaskularnih bolesti, koja uključuje:

(a) acetil-salicilnu kiseline, kao prvi aktivni sastojak; i

(b) inhibitor HMG-CoA reduktaze, kao drugi aktivni sastojak, naznačeno time da je navedeni inhibitor HMG-CoA reduktaze izabran između atorvastatina i rozuvastatina i njihovih soli,

i naznačeno time da

(a) dve ili više pojediničnih obloženih doznih jedinica uključuje jedan ili više vodorastvorljivih polimera u navedenoj oblozi i da obloga suštinski ne sadrži vodonerastvorljive polimere ili neki enterički polimer, što znači u količini od 0 do 5% mase kompozicije obloge; i naznačeno time da je količina obloge od 8 do 12 mg/cm²; i da ispoljava ne-modifikovani profil oslobađanja; i

(b) da je u jednoj ili više odvojenih obloženih doznih jedinica; i da su dozne jedinice u formi tableta i

da je vodorastvorljivi polimer prisutan u količina većoj od 40% ukupne mase obloge i da je izabran iz grupe koju čine vodorastvorljivi derivat polivinila, izabran između polivinil-pirolidona, delimično hidrolizovanog polivinil-alkohola, polivinil-alkohola i njihovih smeša.

Broj ostalih patentnih zahtjeva: 10

(11) **BA/EP2675759**

(21) **E02348** (22) 2017-03-21

(31) 201161469548 P (32) 2011-03-30 (33) US
201113136458 2011-08-01 US

(96) 11862244.8 2011-09-12

(97) 2013-12-25

(51) **C02F 1/00** , **C02F 1/76** ,
C02F 1/44 , **C02F 1/50** ,
C02F 1/66 , **C02F 1/78** ,
C02F 5/14 , **C02F 103/42** ,
E04H 4/12

(73) Crystal Lagoons (Curaçao) B.V.
Kaya W.F.G. (Jombi), Mensing 14
CW

(72) FISCHMANN, T. Fernando
Avenida Kennedy 8830 Vitacura, Santiago
CL

(74) "ŽIVKO MIJATOVIĆ & PARTNERS" d.o.o.
Sarajevo
M.H. Uskufije 3, 71000 Sarajevo
BA

(54) **ODRŽIVI POSTUPAK I SISTEM ZA
TRETMAN VODENOG TELA
POGOĐENOG BAKTERIJAMA I
MIKROALGAMA UZ NISKE TROŠKOVE**

(57)

1. Održiv postupak za tretman i održavanje velikog veštačkog tela vode sa zapreminom od najmanje 15,000 m³ pogođenog bakterijama i mikroalgama uz niske troškove filtriranjem male frakcije ukupne zapremine tela vode, pri čemu taj postupak obuhvata:

a. sakupljanje vode sa koncentracijom ukupnih rastvorenih čvrstih materija (TDS) do 50.000 ppm;

a. ako voda ima koncentraciju ukupnih čvrstih materija manju ili jednaku 10.000 ppm, Langlirov indeks saturacije vode mora da je manji od 3, pri čemu se Langlirov indeks saturacije održava ispod 2 pomoću postupka izabranog od podešavanja pH, dodavanja antitaložnih agenasa ili omekšavanja vode; ili

b. ako voda ima koncentraciju ukupnih čvrstih materija višu od 10.000 ppm, Stif & Dejvisov indeks saturacije vode mora

da bude manji od 3, pri čemu je Stif & Dejvisov indeks saturacije održavan ispod vrednosti 2 pomoću postupka izabranog od podešavanja pH, dodavanja antitaložnih agenasa, ili omekšavanja vode;

b. skladištenje pomenute vode u najmanje jednom bazenu (12), koji je veliko veštačko telo vode, pri čemu pomenuti bazen ima površinu dna koja može biti sasvim očišćena neometajućim pokretnim usisnim sredstvom;

c. ograničavanje gustine kupača do 0,05 kupača po kubnom metru u navedenoj vodi sadržanoj u bazenu (12);

d. unutar perioda od 7 dana, i za temperature vode do 45 stepeni Celzijusa, održavanje ORP pomenute vode od najmanje 500 mV u toku najmanje 1 časa za svaki stepen Celzijusa temperature vode, dodavanjem dezinfekcionih agenasa u vodu;

e. aktiviranje sledećih procesa preko najmanje jednog sredstva (1) za kordinaciju, gde najmanje jedno koordinaciono sredstvo sadrži elektronske uređaje, i sposobno je da prima informacije, obrađuje te informacije i aktivira druge procese, pri čemu ti procesi prečišćavaju vodu i eliminišu suspendovane čvrste materije filtriranjem samo male frakcije ukupne zapremine vode:

i. usisavanje dela pomenute vode koja sadrži istaložene čestice proizvedene prethodnim procesima pomoću pokretnog usisnog sredstva (3) kako bi se sprečilo da debljina istaloženog materijala pređe prosečnih 3 mm;

ii. filtriranje dela vode koji je usisan pokretnim usisnim sredstvom (3) gde je sredstvo (7) za filtraciju istovremeno aktivirano u cilju filtriranja vode usisane neometajućim pokretnim usisnim sredstvom (3); i

iii. vraćanje filtrirane vode u pomenuti najmanje jedan bazen (12);

pri čemu su nivoi ORP održavani samo tokom vremenskog perioda određenog prema temperaturi vode, i pri čemu sredstvo (7) za filtraciju i pokretno usisno sredstvo (3) funkcionišu samo koliko je potrebno da bi se održavali parametri vode unutar njihovih graničnih vrednosti.

Broj ostalih patentnih zahtjeva: 12

(11) **BA/EP2788357**

(21) **E02349** (22) 2017-03-22

(31)201100948 (32)2011-12-06 (33)DK
201161567148 P 2011-12-06 US

(96) 12797909.4 2012-12-06

(97) 2014-10-15

(51) **C07D 489/08** ,
A61K 31/485 ,
A61P 25/30

(73) H. LUNDBECK A/S
9 Ottiliavej, DK-2500 Valby - Copenhagen
DK

(72) DE FAVERI, Carla
Via dei Colli 28 I-31010 Farra di Soligo
IT
STIVANELLO, Mariano
Via Marostica 20 I-36015 Schio
IT

(74) Dragan Mićunović
Branilaca Sarajeva 10, 71000 Sarajevo
BA

(54) **POSTUPAK ZA IZDVAJANJE NALMEFEN
HIDROHLORIDA**

(57)

1. Postupak za izdvajanje nalmefen hidrohlorida iz vodene kompozicije koja sadrži nalmefen hidrohlorid i naltrekson, pri čemu pomenuti postupak obuhvata fazu izolovanja nalmefen hidrohlorida iz neke vodene suspenzije koja obuhvata proizvod pripajanja naltrekson bisulfita i čvrsti nalmefen hidrohlorid.

Broj ostalih patentnih zahtjeva: 14

(11) **BA/EP2917209**

(21) **E02350** (22) 2017-03-23

(31) 12382446 (32) 2012-11-12 (33) EP

(96) 13794837.8 2013-11-11

(97) 2015-09-16

(51) **C07D 207/16** , **A61K 31/401** ,
C07D 403/06 , **A61P 25/00**

(73) Universitat de Barcelona
Centro de Patentes UB Baldiri Reixac, 4,
Torre D 08028 Barcelona
ES
Fundació Institut de Recerca Biomèdica
(IRB Barcelona)
Baldiri Reixac 10 08028 Barcelona
ES
Iproteos S.L.
Torre R Baldiri Reixac 4 08028 Barcelona
ES

(72) GIRALT LLEDÓ, Ernest
Fundació Privada Institut De Recerca
Biomèdica Baldiri Reixac 10 E-08028
Barcelona
ES
TARRAGÓ CLUA, Teresa
Fundació Privada Institut De Recerca
Biomèdica Baldiri Reixac 10 E-08028
Barcelona
ES
PRADES COSANO, Roger
Iproteos S.I Parc Científic de Barcelona -
Torre R Baldiri Reixac 4 E-08028 Barcelona
ES
ROYO GRACIA, Soledad
Iproteos S.I Parc Científic de Barcelona -
Torre R Baldiri Reixac 4 E-08028 Barcelona
ES

(74) Dragan Mićunović
Branilaca Sarajeva 10, 71000 Sarajevo
BA

(54) **DERIVATI 1-[1-(BENZOIL)-PIROLIDIN-2-
KARBONIL]-PIROLIDIN-2-
KARBONITRILA**

(57)

1. Jedinjenje formule (I)

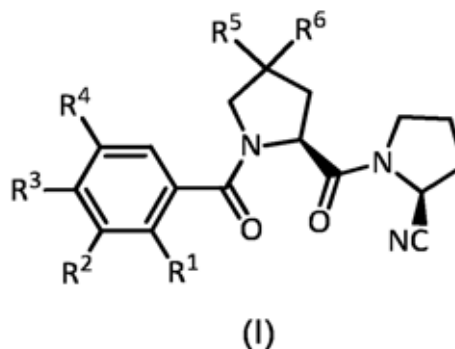

gde su

R₁, R₂, R₃ i R₄ nezavisno izabrani iz grupe koja se sastoji od C₁₋₄alkoksi, C₁₋₄alkilkarboniloksi, benziloksi, fenilkarboniloksi, naftilkarboniloksi, hinolinilkarboniloksi, isohinolinilkarboniloksi, trifluorometila, halogena i vodonika;

R₅ je izabran iz grupe koja se sastoji od halogena, nitrila, C₁₋₄alkoksi, C₁₋₄alkiltio, C₁₋₄alkila, fenila, fenoksi, feniltiola i trifluorometila;

R₆ je izabran iz grupe koja se sastoji od vodonika, fluora i metila; ili njegova farmaceutski prihvatljiva so, enantiomer, dijastereoizomer, geometrijski izomer ili solvat.

Broj ostalih patentnih zahtjeva: 12

(11) BA/EP2552959(21) **E02362** (22) 2017-04-06

(26) BS

(31) 317964 P (32) 2010-03-26 (33) US

(96) 11760326.6 2011-03-25

(97) 2013-02-06

(51) **C07K 16/18** , **C12N 15/13** ,
C12N 5/18 , **A61K 39/395** ,
A61P 35/00 , **C07K 16/30**(73) Memorial Sloan-Kettering Cancer Center
1275 York Avenue New York, NY 10065
US(72) SPRIGGS, David
1233 York Avenue, 22 C New York, NY
10065
US
THAPI, Dharmarao
56-34, Bell Boulevard Bayside, NY 11364
US(74) "MSA IP"
Hamdije Kapidžića 12, 71000 Sarajevo
BA**(54) ANTITIJELA ZA MUC16 I METODE ZA
NJIHOVU PRIMJENU**

(57)

1. Izolovano anititijelo, ili njegov antigen-vezujući fragment, koji se specifično vezuje za MUC16 polipeptid ili za njegov antigenski deo, pri čemu je MUC16 polipeptid TLDRSSVLVDGYSPNRNE (identifikacioni broj u genskoj bazi:02) pri čemu antitijelo sadrži varijabilni teški ("VH") lanac koji je kodiran sekvencom sa brojem:06 i varijabilni lak ("VL") lanac koji je kodiran sekvencom sa brojem 07.

Broj ostalih patentnih zahtjeva: 18

(11) BA/EP2690088(21) **E02363** (22) 2017-04-12

(26) HR

(31) 201110070634 (32) 2011-03-23 (33) CN

(96) 12761142.4 2012-03-22

(97) 2014-01-29

(51) **C07C 233/10** , **C07C 231/24** ,
A61K 31/165 , **A61P 25/20** ,
A61P 25/22 , **A61P 25/00** ,
A61P 9/00 , **A61P 1/0 0** ,
A61P 25/24(73) Les Laboratoires Servier
35, rue de Verdun, 92284 Suresnes Cedex
92284 Suresnes Cedex
FR
Shanghai Institute Of Pharmaceutical
Industry
No.1320 West Beijing Road Jing'an District
Shanghai 200040
CN(72) HUANG, Yu
Room 601, No.6, Lane 560 Xinshinan Road
Shanghai 200122
CN

LONG, Qing

No.143, LeiGuang Road Haojiang District
Shantou, Guangdong 515000
CN

ZHU, Xueyan

Room 602, No.78, Lane 283 Yangcheng
Road Zhabei District Shanghai 200436
CN

SHAN, Hanbin

No. 24, Dongfangxincun Gaoan, Jiangxi
330800
CN

YUAN, Zhedong

Room 201, No.14, Lane 58 Aomen Road
Shanghai 200060
CN

YU, Xiong

Room 107, No. 32, Duolun Road Hongkou
District Shanghai 200081
CN(74) "PETOŠEVIĆ" d.o.o.
Željeznička broj 20, 71000 Sarajevo
BA

(54) **MJEŠOVITI KRISTALNI OBLIK
AGOMELATINA (OBLIK- VIII),
POSTUPAK PRIPREME I NJEGOVE
PRIMJENE I FARMACEUTSKI
PRIPRAVAK KOJI GA SADRŽI**

(57)

Mješoviti kristalni oblik agomelatina, **naznačen time**, da njegov rendgenski difrakcijski dijagram ima slijedeće vrijednosti Braggovog kuta 2θ :

2 θ °
9.493
9.809
10.815
11.171
11.879
12.770
13.811
14.939
15.315
16.085
17.544
18.491
19.065
19.538
19.774
20.801
21.156
21.807
22.499
23.032
23.780
24.610
25.419
27.075
31.931

uključujući kristale čiji su vršni kutovi difrakcije unutar $2\theta \pm 0.2^\circ$ od gore navedenih.

Broj ostalih patentnih zahtjeva: 13

(11) **BA/EP2284167**

(21) **E02364** (22) 2017-04-12

(26) SR

(31) 701405 P (32) 2005-07-20 (33) US
716214 P 2005-09-12 US
(96) 10173956.3 2006-07-18

(97) 2011-02-16

(51) **C07D 401/14** ,
A61K 31/506 ,
A61P 35/00

(73) Novartis AG

Lichtstrasse 35 4056 Basel
CH

(72) Manley, Paul W.

Bruggweg 12 4144, Arlesheim
CH

Shieh, Wen-Chung

295 Timber Drive Berkely Heights, NJ
07922

US

Sutton, Paul Allen

34 Irvington Road Parsippany, NJ 07054
US

Karpinski, Piotr H.

25 Terrace Parkway Lincoln Park, NJ 07035
US

Wu, Raeann

2423 Rachel Terrace Pine Brook, NJ 07058
US

Monnier, Stéphanie

6, Le Parc 68190, Raedersheim
FR

Brozio, Jörg

Spalendorweg 20 4051, Basel
CH

(74) Dragan Mićunović

Branilaca Sarajeva 10, 71000 Sarajevo
BA

(54) **KRISTALNI OBLICI 4-METIL-N-[3-(4-METIL-IMIDAZOL-1-IL)-5-TRIFLUOROMETIL-FENIL]-3-(4-PIRIDIN-2-ILAMINO)-BENZAMIDA**

(57)

1. Kristalni oblik A hidrohloridne soli 4-metil-N-[3-(4-metil-imidazol-1-il)-5-trifluorometil-fenil]-3-(4-piridin-3-il-pirimidin-2-ilamino)-benzamida, naznačen time, što je pomenuti kristalni oblik okarakterisan mapom difrakcije

x-zraka na prahu sa svim maksimumima koji su odabrani od 8.5°, 11.0°, 11.5°, 17.2°, 18.8°, 19.2°, 20.8°, 22.1°, i 26.0° (2Θ stepeni).

Broj ostalih patentnih zahtjeva: 4

(11) **BA/EP2958903**

(21) **E02366** (22) 2017-04-14

(26) SR

(31)201300104 (32)2013-02-22 (33)DK
201361767883 P 2013-02-22 US

(96) 14705524.8 2014-02-20

(97) 2015-12-30

(51) **C07D 295/096**

(73) H. LUNDBECK A/S
Ottiliavej 9, 2500 Valby
DK

(72) RUHLAND, Thomas
Møllehusene 15 DK-4000 Roskilde
DK
CHRISTENSEN, Kim Lasse
Holmstrupvej 73 DK-4200 Slagelse
DK

(74) Dragan Mićunović
Branilaca Sarajeva 10, 71000 Sarajevo
BA

(54) **POSTUPAK ZA PROIZVODNJU
VORTIOKSETINA**

(57)

1. Postupak za proizvodnju vortiooksetina ili njegovih farmaceutski prihvatljivih soli, koji postupak obuhvata reagovanje jedinjenja formule I

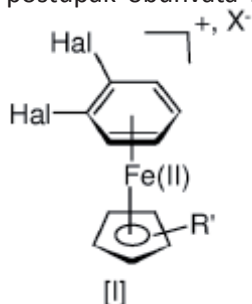

u kojoj svako Hal nezavisno predstavlja fluoro ili hloro; R' predstavlja H ili R' predstavlja jedan ili dva ostatka nezavisno odabrana od CHO,

COOH, COOR''' ili COONR₂''', ili R' predstavlja jedan do pet ostataka nezavisno odabranih od C₁₋₆-alkila; R''' nezavisno predstavlja H ili C₁₋₆-alkil; i X predstavlja neki nekoordinišući i nenukleofilni anjon, sa piperazinom formule II

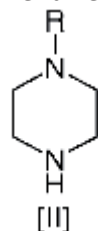

u kojoj R predstavlja H, i sa jedinjenjem formule III

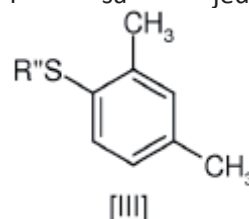

u kojoj R'' predstavlja H ili neki katjon, i nekom bazom po potrebi, urastvaračuradi dobijanja jedinjenja formule IV

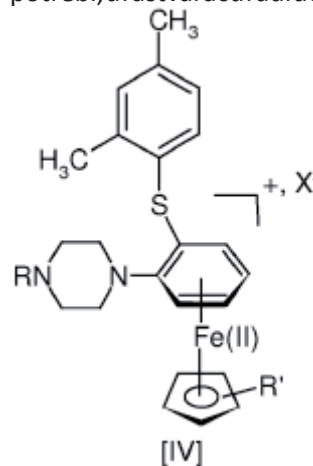

praćeno fazom dekompleksacije u kojoj se opciono supstituisano ciklopentadienilželezo dekompleksira, radi dobijanja 1-[2-(2,4-dimetil-fenilsulfanil)-fenil]-piperazina (vortiooksetin).

Broj ostalih patentnih zahtjeva: 11

(11) BA/EP2608789(21) **E02367** (22) 2017-04-19

(26) SR

(31) 375885 P (32) 2010-08-23 (33) US
201000739 2010-08-23 DK

(96) 11749331.2 2011-08-22

(97) 2013-07-03

(51) **A61K 31/495** , **A61P 25/00**(73) H. Lundbeck A/S
Ottiliavej 9 2500 Valby
DK(72) DRAGHEIM, Marianne
Trolldager 2 DK-2950 Vedbæk
DK
FLOREA, Ioana
Engløgken 16 DK-2791 Dragør
DK(74) Dragan Mićunović
Branilaca Sarajeva 10, 71000 Sarajevo
BA(54) **TERAPEUTSKE UPOTREBE**
1-[2-(2,4-DIMETIL-FENILSULFANIL)
FENIL]PIPERAZINA

(57)

1. 1-[2-(2,4-dimetil-fenilsulfanil)fenil]piperazin i njegove farmaceutski prihvatljive soli za upotrebu u tretiranju depresije ili anksioznosti kod pacijenta koji je prethodno primao lek za tretiranje pomenute bolesti, koji lek je ukinut zbog neželjenih efekata povezanih sa težinom.

Broj ostalih patentnih zahtjeva: 3

(11) BA/EP2029145(21) **E02368** (22) 2017-04-19

(26) SR

(31) 808605 P (32) 2006-05-26 (33) US
(96) 07811927.8 2007-05-24

(97) 2009-03-04

(51) **A61K 31/519** , **A61K 31/52** ,
A61K 31/522 , **A61P 1/00** ,
A61P 3/10 , **A61P 9/00** ,
A61P 11/06 , **A61P 15/00** ,
A61P 17/06 , **A61P 17/00** ,
A61P 19/02 , **A61P 25/28** ,
A61P 35/00 , **A61P 35/02** ,
A61P 37/06 , **C07D 487/04**(73) Novartis AG
Lichtstrasse 35 4056 Basel
CH
Astex Therapeutics Limited
436 Cambridge Science Park Milton Road,
Cambridge CB4 0QA
GB(72) BRAIN, Christopher Thomas
Novartis Institutes for BioMedical Research
Inc. 250 Massachusetts Avenue Cambridge,
MA 02139
US
THOMA, Gebhard
Talweg 32 79540 Lörrach
DE
SUNG, Moo Je
24 Chester Road Belmont, MA 02478
US(74) Dragan Mićunović
Branilaca Sarajeva 10, 71000 Sarajevo
BA(54) **JEDINJENJE PIROLOPIRIMIDINA I**
NJIHOVE UPOTREBE

(57)

1. Jedinjenje Formule I:

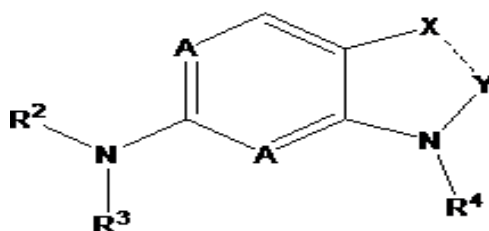

(I)

ili njegova farmaceutski prihvatljiva so ili solvat, naznačen time, što: isprekidana linija predstavlja jednostruku ili dvostruku vezu gde A predstavlja N ili CR₅, gde R₅ predstavlja vodonik ili C₁-C₃-alkil; gde su R₂ i R₃ svaki za sebe nezavisno, odabrani iz grupe koja čine vodonik, hidroksil, C₁-C₃-alkil, C₃-C₈-cikloalkil, heterociklil, aril, heteroaril, supstituisani C₁-C₃-alkil, supstituisani C₃-C₈-cikloalkil, supstituisani heterociklil, supstituisani aril i supstituisani heteroaril; gde je R₄ odabran iz grupe koju čine C(H)(CH₂CH₃)₂, C(H)(CH₂CH₃)Ph, CH₂CH₃, ciklopropil, ciklopentil ili cikloheksil; gde X predstavlja N ili CR₁₁, i gde Y predstavlja CR₁₂; gde je R₁₁ odabran iz grupe koju čine halo, vodonik, C₁₋₃-alkil, C₁-C₃-alkoksi, CN, C=NOH, C=NOCH₃, C(O)H, C(O)C₁₋₃-alkil, C₃-C₈-cikloalkil, heterociklil, aril, heteroaril, supstituisani C₁-C₃-alkil, supstituisani C₃-C₈-cikloalkil, supstituisani heterociklil, supstituisani aril, supstituisani heteroaril, -BNR₁₃R₁₄, -BOR₁₃, -BC(O)R₁₃, -BC(O)OR₁₃, -BC(O)NR₁₃R₁₄; gde B predstavlja vezu, C₁-C₃-alkil ili razgranati C₁-C₃-alkil; gde su R₁₃ i R₁₄, svaki nezavisno odabran iz grupe koju čine vodonik, C₁-C₃-alkil, C₃-C₈-cikloalkil, heterociklil, aril, heteroaril, supstituisani alkil, supstituisani cikloalkil, supstituisani heterociklil, supstituisani aril, i supstituisani heteroaril i gde R₁₂ predstavlja -BC(O)NR₁₃R₁₄; gde B označava vezu, C₁-C₃-alkil ili razgranati C₁-C₃-alkil; gde su R₁₃ i R₁₄ svaki za sebe, nezavisno, odabrani iz grupe koju čine vodonik, C₁-C₃-alkil, C₃-C₈-cikloalkil, heterociklil, aril, heteroaril, supstituisani alkil, supstituisani cikloalkil, supstituisani heterociklil, supstituisani aril, i supstituisani heteroaril.

Broj ostalih patentnih zahtjeva: 15

(11) **BA/EP2648699**(21) **E02369** (22) 2017-04-19

(26) BS

(31) 201020895 (32) 2010-12-09 (33) GB

(96) 11808286.6 2011-12-09

(97) 2013-10-16

(51) **A61K 9/16** , **A61K 9/20** ,
A61P 25/04 , **A61K 31/00** ,
A61K 31/485 , **A61K 9/00** ,
A61K 9/50

(73) Euro-Celtique S.A.

1, rue Jean Piret 2350 Luxembourg
 LU

(72) MOHAMMAD, Hassan

c/o Mundipharma Research Limited 191
 Cambridge Science Park Milton Road
 Cambridge Cambridgeshire CB4 0GW
 GB

(74) "MSA IP"

Hamdije Kapidžića 12, 71000 Sarajevo
 BA

(54) **DOZNI OBLIK OTPORAN NA PROMJENE**

(57)

1. Dozni oblik koji sadrži:

Nerastegnute, otopljene, ekstrudirane čestice koje sadrže lijek koji je opioidni agonist; i matriks;

gdje su pomenute otopljene, ekstrudirane čestice prisutne u isprekidanoj fazi u pomenutom matriksu;

pomenuti matriks sadrži neprekidnu fazu koja sadrži agens koji formira gel; i

pomenute čestice dalje sadrže kopolimer alkil estara akrilne kiseline i alkil estara metakrilne kiseline ili njihove smješe.

Broj ostalih patentnih zahtjeva: 17

OBJAVA ZAHTJEVA ZA KONSENZUALNI PATENT
OBJAVA ZAHTJEVA ZA KONSENZUALNI PATENT
ОБЈАВА ЗАХТЈЕВА ЗА КОНСЕНЗУАЛНИ ПАТЕНТ

Datum podnošenja: **2017-03-27**

Broj službenog glasnika u kojem je objavljena
prijava patenta: **3/2016**

(21) **BAP153071A**

(51) **B65G 39/06, B65G 39/73, B65G 39/12**

(75) JOSIĆ, Renata
Moravska 17, 21480 Srbobran
RS

(54) **POSTUPAK OBLAGANJA BUBNJEVA
GUMENO-METALNIM SEGMENTIMA**

OBJAVA PROMJENA / OBJAVA PROMJENA / OBJAVA PROMJENA

E00006

EP1589005

Vrsta promjene

Adresa

Datum promjene

2017-04-19

Stari podatak

Les Laboratoires Servier, 12, place de la
Défense, 92415 Courbevoie Cédex, FR

Novi podatak

Les Laboratoires Servier, 35, rue de Verdun,
92284 Suresnes Cedex, FR

E00082

EP1707562

Vrsta promjene

Adresa

Datum promjene

2017-04-20

Stari podatak

Les Laboratoires Servier, 12, Place de La
Défense, 92415 Courbevoie Cedex, FR

Novi podatak

Les Laboratoires Servier, 35, rue de Verdun,
92284 Suresnes Cedex, FR

E00132

EP1695965

Vrsta promjene

Adresa

Datum promjene

2017-04-21

Stari podatak

Les Laboratoires Servier, 12, Place de La
Défense, 92415 Courbevoie Cedex, FR

Novi podatak

Les Laboratoires Servier, 35, rue de Verdun,
92284 Suresnes Cedex, FR

E01345

EP2147594

Vrsta promjene

Naziv i adresa

Datum promjene

2017-04-26

Stari podatak

Merus B.V., Padualaan 8, postvak 133, 3584 CH
Utrecht, NL

Novi podatak

Merus N.V., Yalelaan 62, 3584 CM Utrecht, NL

E02213

EP2612862

Vrsta promjene

Adresa

Datum promjene

2017-03-08

Stari podatak

ICOS CORPORATION, 22021 20th Avenue,
S.E., Bothell, WA 98021, US, US

Novi podatak

ICOS CORPORATION, Lilly Corporate Center,
Indianapolis, IN 46285, Indianapolis, US

PRIJENOS PRAVA / PRIJENOS PRAVA / ПРЕНОС ПРАВА

E00581

EP2089371

Datum ugovora

2015-11-18

Opseg prenosa prava

U cijelosti

Nosilac

Janssen R&D Ireland, Eastgate Village
Eastgate, Little Island, Co Cork, IE

Sticalac

Janssen Sciences Ireland UC, Eastgate Village
Eastgate Little Island, Co Cork, IE

E01512

EP2513093

Datum ugovora

2016-06-08

Opseg prenosa prava

U cijelosti

Nosilac

Boehringer Ingelheim International GmbH,
55216 Ingelheim am Rhein, DE

Sticalac

Centrexion Therapeutics Corporation, 509
South Exeter Street, Baltimore,, Maryland

E00674

EP1761505

Datum ugovora

2015-08-25

Opseg prenosa prava

U cijelosti

Nosilac

Novartis International Pharmaceutical Ltd., 131
Front Street, Hamilton, HM 12, BM, BM

Sticalac

NOVARTIS AG, Lichtstrasse 35, CH-4056
Basel, CH

PRESTANAK PRAVA / PRESTANAK PRAVA / ПРЕСТАНАК ПРАВА

BAP041637

Datum prestanka važenja

2016-09-13

Razlog

Prestanak važenja patenta (zbog neplaćanja održavanja).

BAP051953

Datum prestanka važenja

2016-08-06

Razlog

Prestanak važenja patenta (zbog neplaćanja održavanja).

BAP052111

Datum prestanka važenja

2016-10-17

Razlog

Prestanak važenja patenta (zbog neplaćanja održavanja).

BAP062404

Datum prestanka važenja

2016-09-25

Razlog

Prestanak važenja patenta (zbog neplaćanja održavanja).

BAP072530

Datum prestanka važenja

2017-02-27

Razlog

Patent istekao

BAP072547

Datum prestanka važenja

2017-05-22

Razlog

Patent istekao

BAP082661

Datum prestanka važenja

2017-02-28

Razlog

Prestanak važenja patenta (zbog nedostavljanja dokaza)

BAP102781

Datum prestanka važenja

2017-05-30

Razlog

Prestanak važenja patenta (zbog neplaćanja održavanja).

BAP112823

Datum prestanka važenja

2016-08-29

Razlog

Prestanak važenja patenta (zbog neplaćanja održavanja).

BAP98346

Datum prestanka važenja

2017-03-21

Razlog

Patent istekao

E00064**Datum prestanka važenja**

2013-04-30

Razlog

Prestanak važenja patenta (zbog neplaćanja održavanja).

E00069**Datum prestanka važenja**

2013-09-02

Razlog

Prestanak važenja patenta (zbog neplaćanja održavanja).

E00078**Datum prestanka važenja**

2013-04-23

Razlog

Prestanak važenja patenta (zbog neplaćanja održavanja).

E00087**Datum prestanka važenja**

2011-07-19

Razlog

Prestanak važenja patenta (zbog neplaćanja održavanja).

E00092**Datum prestanka važenja**

2012-03-16

Razlog

Prestanak važenja patenta (zbog neplaćanja održavanja).

E00104**Datum prestanka važenja**

2010-05-20

Razlog

Prestanak važenja patenta (zbog neplaćanja održavanja).

E00107**Datum prestanka važenja**

2014-01-07

Razlog

Prestanak važenja patenta (zbog neplaćanja održavanja).

E00123**Datum prestanka važenja**

2016-08-09

Razlog

Prestanak važenja patenta (zbog neplaćanja održavanja).

E00296**Datum prestanka važenja**

2016-11-07

Razlog

Prestanak važenja patenta (zbog neplaćanja održavanja).

E00357**Datum prestanka važenja**

2016-07-29

Razlog

Prestanak važenja patenta (zbog neplaćanja održavanja).

E00406**Datum prestanka važenja**

2016-11-29

Razlog

Prestanak važenja patenta (zbog neplaćanja održavanja).

E00432**Datum prestanka važenja**

2016-08-19

Razlog

Prestanak važenja patenta (zbog neplaćanja održavanja).

E00493**Datum prestanka važenja**

2016-09-14

Razlog

Prestanak važenja patenta (zbog neplaćanja održavanja).

E00574**Datum prestanka važenja**

2016-09-22

Razlog

Prestanak važenja patenta (zbog neplaćanja održavanja).

E00661**Datum prestanka važenja**

2016-11-02

Razlog

Prestanak važenja patenta (zbog neplaćanja održavanja).

E00994**Datum prestanka važenja**

2016-10-30

Razlog

Prestanak važenja patenta (zbog neplaćanja održavanja).

E01041**Datum prestanka važenja**

2016-08-22

Razlog

Prestanak važenja patenta (zbog neplaćanja održavanja).

E01094**Datum prestanka važenja**

2016-11-10

Razlog

Prestanak važenja patenta (zbog neplaćanja održavanja).

E01241**Datum prestanka važenja**

2016-09-17

Razlog

Prestanak važenja patenta (zbog neplaćanja održavanja).

ПОНОВНА ОБЈАВА/ПОНОВНА ОБЈАВА/ПОНОВНА ОБЈАВА

Prijevod izmijenjenih patentnih zahtjeva europskog patenta na bosanski/srpski/hrvatski jezik nakon prigovora (EPO)

(11) **BA/EP1976877**

(21) **E01379** (22) 2014-03-20

(26) SR

(31) 740866 P (32) 2005-11-30 (33) US
778950 P 2006-03-03 US

(96) 06838873 2006-11-30

(97) 2008-10-08

(51) **C07K 16/18 (2006.01),
A61K 39/395 (2006.01),
G01N 33/53 (2006.01),
G01N 33/577 (2006.01),
C12N 15/13 (2006.01),
C12N 5/18 (2006.01),
A61P 25/28 (2006.01)**

(73) AbbVie Inc.
North Chicago, IL 60064
US
AbbVie Deutschland GmbH & Co KG
65205 Wiesbaden
DE

(72) LABKOVSKY, Boris
Wales, MA 01081
US
BARGHORN, Stefan
68161 Mannheim
DE
HILLEN, Heinz
D-67454 Hassloch
DE
EBERT, Ulrich
D-68163 Mannheim
DE
STRIEBINGER, Andreas R.
67346 Speyer
DE
KELLER, Patrick
64289 Darmstadt
DE

(54) **MONOKLONALNA ANTITELA PROTIV AMILOID BETA PROTEINA I NJIHOVE UPOTREBE**

(57)

Monoklonalno antitelo koje sadrži varijabilni težak i lak lanac, naznačeno time što:
tri CDR regiona navedenog varijabilnog teškog lanca su SEQ ID NO: 5, SEQ ID NO: 6 i SEQ ID NO: 7,
i tri CDR regiona navedenog varijabilnog lakog lanca su SEQ ID NO: 8, SEQ ID NO: 9 i SEQ ID NO: 10,
pri čemu se antitelo vezuje sa većom specifičnošću za globulomer amiloid beta proteina nego za monomer amiloid beta proteina.

Broj ostalih patentnih zahtjeva: 15

Ponovno štampanje kompletnog BA-T dokumenta

(57)

(11) **BA/EP2280696**(21) **E01539** (22) 2014-10-13

(26) BS

(31) 69857 P	(32) 2008-03-18	(33) US
123621 P	2008-04-09	US
207220 P	2009-02-09	US
209453 P	2009-03-06	US

(96) 09721284 2009-03-17

(97) 2011-02-09

(51) **A61K 31/17 (2006.01),**
A61K 31/27 (2006.01),
C07C 271/08 (2006.01),
C07C 275/18 (2006.01),
A61P 43/00 (2006.01)

(73) Arena Pharmaceuticals, Inc.
 San Diego, CA 92121
 US

(72) TRAN, Thuy-Anh
 San Diego CA 92130
 US
 CHEN, Weichao
 San Diego CA 92130
 US
 KRAMER, Bryan, A.
 San Diego CA 92131
 US
 SADEQUE, Abu, J.M.
 San Diego CA 92131
 US
 SHYFRYNA, Hanna, L.
 San Diego CA 92131
 US
 SHIN, Young-Jun
 San Diego CA 92126
 US
 VALLAR, Pureza
 Chula Vista CA 91910
 US
 ZOU, Ning
 San Diego CA 92127
 US

(54) **MODULATORI PROSTACIKLINA**
(PG12) KOJI SU KORISNI U TRETMANU
ODGOVARAJUĆIH POREMEĆAJA

1. Sastojak izabran iz sastojaka Formule (XIIIa) i farmaceutski prihvatljive soli, solvata i hidrata:

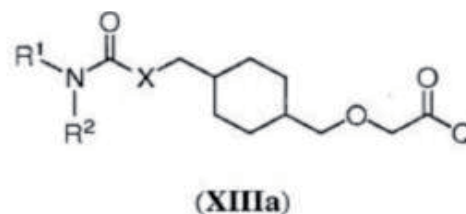

gdje:

R₁ i R₂ su svaki nezavisno izabrani iz: H, C₁-C₆ alkil, aril i heteroaril; gdje C₁-C₆ alkil, aril i heteroaril su svaki opciono supstituisani sa jednim ili dva substituenta izabrana iz: C₁-C₆ alkoksi, C₁-C₆ alkil, aril, C₁-C₆ haloalkoksi, C₁-C₆ haloalkil i halogen; X je O ili NR₃;

R₃ je izabran iz H i C₁-C₆ alkil; i

Q je izabran iz: OH, -NHCH₂CH₂SO₃H, 1-karboksietilamino, 1-karboksi-4-guanidinobutilamino, 3-amino-1-karboksi-3-oksopropilamino, 1,2-dikarboksietilamino, 1-karboksi-2-merkaptometilamino, -amino-1-karboksi-4-oksobutilamino, 3-karboksi-1-karboksilatopropilamino, karboksimetilamino, 1-karboksi-2-(1 H-imidazol-4-yl)etilamino, 1-karboksi-2-metilbutilamino, 1-karboksi-3-metilbutilamino, 5-amino-1-karboksipentilamino, 1-karboksi-3-(metiltio)propilamino, 1-karboksi-2-feniletilamino, 2-karboksiprolidin-1-yl, 1-karboksi-2-hidroksietilamino, 1-karboksi-2-hidroksipropilamino, 1-karboksi-2-(1 H-indol-3-yl)etilamino, 1-karboksi-2-(4-hidroksifenil)etilamino i 1-karboksi-2-metilpropilamino.

Broj ostalih patentnih zahtjeva: 50

Ponovno štampanje kompletnog BA-T dokumenta(11) **BA/EP2294066**(21) **E01570** (22) 2014-10-28

(26) HR

(31) 48531 P (32) 2008-04-28 (33) US

(96) 09739552 2009-04-28

(97) 2011-03-16

(51) **C07D 403/04 (2006.01),
C07D 487/04 (2006.01),
A61K 31/4184 (2006.01),
A61P 7/06 (2006.01),
A61P 9/10 (2006.01)**(73) Janssen Pharmaceutica, N.V.
2340 Beerse
BE(72) HOCUTT, Frances, Meredith
San DiegoCA 92104
USLEONARD, Barry, Eastman
San DiegoCA 92122
USPELTIER, Hillary, M.
San DiegoCA 92103
USPHUONG, Victor, K.
San DiegoCA 92126
USRABINOWITZ, Michael, H.
San DiegoCA 92129
USROSEN, Mark, D.
San DiegoCA 92117
USTARANTINO, Kyle, T.
San DiegoCA 92109
USVENKATESAN, Hariharan
San DiegoCA 92128
USZHAO, Lucy, Xiumin
San DiegoCA 92128
US(54) **BENZOIMIDAZOLI KAO INHIBITORI
PROLIL HIDROKSILAZE**

(57)

1. Spoj sa aktivnosti FD inhibitora formule (I):

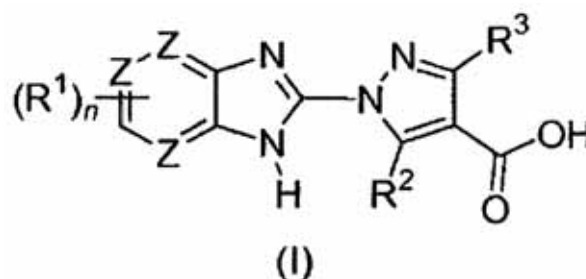

gdje:

n je 2-4svaki R_1 je nezavisno izabran od H, halo, $-C_{1-4}$ alkil, $-C_{3-8}$ cikloalkil, $-C_{14}$ perhaloalkil, trifluoro C_{1-4} alkoksi, $-OH$, $-NO_2$, $-CN$, CO_2H , $-OC_{1-4}$ alkil, $-SC_{14}$ alkil, $-S(C_{1-4}$ alkil)- R_c , $-S(O)_2(C_{1-4}$ alkil)- R_c , $-S(O)-C_{1-4}$ alkil, $-SO_2-C_{1-4}$ alkil, $-S-R_c$, $-S(O)-R_c$, $-SO_2-R_c$, $-SO_2-NH-R_c$, $-O-R_c$, $-CH_2-O-R_c$, $-C(O)NH-R_c$, $-NR_aR_b$, benziloksi opcionalno supstituiran sa R_d , fenil ili monociklični heteroaril opcionalno supstituiran sa R_d , $-C_{3-8}$ cikloalkil koji opcionalno sadrži jedan ili više O, S ili N pri čemu je spomenuti $-C_{3-8}$ cidoalkil opcionalno supstituiran sa R_d , benziloksi-fenil opcionalno supstituiran sa do tri halo, cijanobifenil-4-ilmetilsulfanil, cijano-bifenil-4-ilmetansulfonil, $-S-(CH_2)_2$ -morfolin i $-C(O)-NH$ -morfolina, te dvije susjedne R_1 skupine mogu biti združene kako bi činile opcionalno supstituirani prsten od 3-8 članova koji opcionalno sadrži jedan ili više O, S ili N; R_a i R_b su svaki nezavisno H, C_{1-4} alkil, $-C(O)C_{1-4}$ alkil, $-C(O)-R_c$, $-C(O)CH_2-R_e$, C_{1-4} alkil- R_e , $-SO_2-R_c$, $-SO_2-C_{1-4}$ alkil, fenil opcionalno supstituiran sa R_d , benzil opcionalno supstituiran sa R_d ili monociklični heteroaril prsten opcionalno supstituiran sa R_d ; ili R_a i R_b mogu zajedno sa dušikom za koji su prikvačeni formirati opcionalno supstituirani monociklični heterocikloalkil prsten koji opcionalno sadrži jedan ili više heteroatoma; R_c je $-C_{3-8}$ cikloalkil, fenil opcionalno supstituiran sa R_d , benzil opcionalno supstituiran sa R_d , ili monociklični heteroaril prsten opcionalno supstituiran sa R_d ; R_d je nezavisno $-H$, halo, $-OH$, $-C_{1-4}$ alkil ili $-C_{1-4}$ perhaloalkil, trifluoro C_{14} alkoksi, $-OC_{1-4}$ alkil, $-O$ -fenil, ili $-O$ -benzil; R_e je $-C_{3-8}$ heterocikloalkil koji opcionalno sadrži jedan ili više O, S ili N;

R₂ i R₃ su oboje H, -CF₃, ili C₁₋₃-alkil;
svaki Z je C; ili svaki Z je C ili N, uz uvjet da
točno dva Z su istovremeno N; i enantiomeri,
dijastereomeri, racemati, te njihove farmaceutski
prihvatljive soli.

Broj ostalih patentnih zahtjeva: 10

Ponovno štampanje kompletnog BA-T dokumenta

(11) **BA/EP2358689**

(21) **E01906** (22) 2015-12-14

(26) HR

(31) 2008307581 (32) 2008-12-02 (33) JP
2009125256 2009-05-25 JP

(96) 09775337.0 2009-12-01

(97) 2011-08-24

(51) **C07D 277/82** ,
C07D 417/12 ,
A61K 31/428 ,
A61K 31/496 ,
A61P 35/00

(73) Takeda Pharmaceutical Company Limited
Osaka 541-0045
JP

(72) OKANIWA, Masanori
c/o TAKEDA PHARMACEUTICAL
COMPANY LIMITED 26-1, Muraokahigashi
2-chome Fujisawa-shi Kanagawa 2510012
JP
TAKAGI, Terufumi
c/o TAKEDA PHARMACEUTICAL
COMPANY LIMITED 26-1, Muraokahigashi
2-chome Fujisawa-shi Kanagawa 2510012
JP
HIROSE, Masaaki
c/o TAKEDA PHARMACEUTICAL
COMPANY LIMITED 26-1, Muraokahigashi
2-chome Fujisawa-shi Kanagawa 2510012
JP

(54) **DERIVATI BENZOTIAZOLA KAO
SREDSTVA PROTIV RAKA**

(57)

1. Spoj, naznačen time, da je predstavljen
sljedećom formulom:

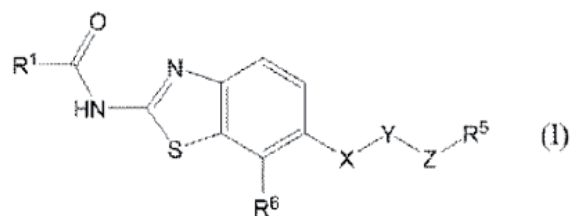

u kojoj

R_1 je C_{1-6} alkil-skupina koja opcijски ima jedan ili više supstituenata, C_{3-8} cikloalkil-skupina

koja opcijски ima jedan ili više supstituenata, ili heterociklička skupina koja opcijски ima jedan ili više supstituenata;

X je $-O-$ ili $-NR_2-$ gdje je R atom vodika ili C_{1-6} alkil-skupina;

Y je:

gdje prsten A je benzen
bvrstren koji je opcijски
dodatno supstituiran; Z je
skupina predstavljena sa
sljedećim formulama:

- (1) $-NR_3CO-$,
- (2) $-NR_3CO-W_1-$,
- (3) $-NR_3CO-W_1-O-$,
- (4) $-NR_3CO-W_1-O-W_2-$,
- (5) $-NR_3CO-W_1-S-$,
- (6) $-NR_3CO-W_1-NR_4-$,
- (7) $-NR_3COO-$,
- (8) $-NR_3CO-CO-$,
- (9) $-NR_3CONR_4-$,
- (10) $-NR_3CONR_4-W_1-$,
- (11) $-NR_3CONR_4-W_1-O-$, ili
- (12) $-CONR_3-$,

gdje je svaki od R_1 i R_2 neovisno atom vodika ili C_{1-6} alkil-skupina,
svaki od W_1 i W_2 je neovisno C_{1-6} alkilen-skupina koja opcijски ima jedan ili više supstituenata, C_{2-6} alkenilen-skupina koja opcijски ima jedan ili više supstituenata, ili C_{3-6} cikloalkilen-skupina koja opcijски ima jedan ili više supstituenata;

R je 5-člani ili 6-člani prsten koja opcijски ima jedan ili više supstituenata; i

R je cijano-skupina, ili njegova sol.

Ponovno štampanje kompletnog BA-T dokumenta

(11) **BA/EP2173750**

(21) **E00967** (22) 2012-10-02

(26) SR

(31) 945487 P (32) 2007-06-21 (33) US

(96) 08771573 2008-06-20

(97) 2010-04-14

(51) **C07D 471/10 (2006.01),
A61K 31/444 (2006.01),
A61P 3/04 (2006.01)**

(73) Incyte Holdings Corporation
1801 Augustine Cut-Off Wilmington, DE
19803
US

(72) YAO, Wenqing
US
ZHUO, Jincong
US
ZHANG, Colin
US

(54) **SPIROCIKLIČNA JEDINJENJA KOJA
SU INHIBITORI 11- β HIDROKSIL
STEROID DEHIDROGENAZE TIPA 1**

(57)

1. Jedinjenje koje je:

5-{3-Fluoro-4-[(5S)-2-(cis-4-hidrokcikloheksil)-1-okso-2,7-diazaspiro[4.5]dec-7-il]fenil}-N,N-dimetilpiridin-2-karboksamid,
ili njegova farmaceutski prihvatljiva so.

ЗАХТЈЕВИ ЗА ИЗДАВАЊЕ СВЈЕДОДЏБИ
ЗАХТЈЕВИ ЗА ИЗДАВАЊЕ СВЈЕДОДЏБИ
ЗАХТЈЕВИ ЗА ИЗДАВАЊЕ СВЈЕДОЧАНСТАВА

(21) **0001** (22) 2012-05-24
 (43) 2017-06-30

(68) 041919

(54) ORALNO DOZIRANJE OBLIKA KOJI
 SADRŽI PDE 4 INHIBITOR KAO AKTIVNI
 SASTOJAK I POLIVINILPIRILIDON KAO
 PRIHVATAČ

(95) **ROFLUMILAST**

(92) 04-07.1-6435-8/10; 2011-07-22; BA

(71) Nycomed GmbH
 Byk-Gulden-Str. 2, D-78467 Konstanz
 DE

(74) "LINEA SUŠIĆ" d.o.o.
 Maršala Tita 29/IV, 71000 Sarajevo
 BA

(21) **0028** (22) 2017-01-31
 (43) 2017-06-30

(68) E01813

(54) ANTIVIRUSNA JEDINJENJA

(95) **LEDIPASVIR**

(92) 04-07.3-1-1038/16; 2016-12-22; BA

(71) Gilead Pharmasset LLC
 333 Lakeside Drive, Foster City, CA 94404
 US

(74) "MSA IP"
 Hamdije Kapidžića 12, 71000 Sarajevo
 BA

(21) **0015** (22) 2015-04-15
 (43) 2017-06-30

(68) E00021

(54) DERIVATI BENZIMIDAZOLA I NJIHOVA
 UPOTREBA

(95) **AZILSARTAN MEDOXOMIL ILI
 NJEGOVA SO**

(92) 04-07.9-1236/14; 2014-10-30; BA

(71) Takeda Pharmaceutical Company Limited
 1-1, Doshomachi 4-chome Chuo-ku,
 Osaka-shi, Osaka 541-0045
 JP

(74) DR DIANA PROTIĆ – TKALČIĆ &
 PARTNERS d.o.o.
 Koševo 36, 71000 Sarajevo
 BA

INDUSTRIJSKI DIZAJN

INDUSTRIJSKI DIZAJN

ИНДУСТРИЈСКИ ДИЗАЈН

INDUSTRIAL DESIGNS

OBJAVA INDUSTRIJSKOG DIZAJNA-OBJAVA INDUSTRIJSKOG DIZAJNA ОБЈАВА ИНДУСТРИЈСКОГ ДИЗАЈНА

Bibliografski podaci svrstani su prema rastućem registarskom broju industrijskog dizajna

Podaci su popraćeni INID kodom/Internationally agreed Numbers for the Identification of Data/(br. u zagradi)
za identifikaciju podataka o patentima a prema standardu WIPO ST.80.

Prikaz redosleda podataka u objavljenom industrijskom dizajnu je slijedeći:

- (11) **Registarski broj industrijskog dizajna** (15) Datum registracije industrijskog dizajna
- (21) Registarski broj prijave industrijskog dizajna (22) Datum podnošenja prijave ind. dizajna
- (73) **Nosilac(oci) industrijskog dizajna**
- (72) Autor(i) industrijskog dizajna
- (30,23) Podaci o unijskom pravu prvenstva (broj prioritete prijave, datum podnošenja i država)
- (18) Datum do kojeg važi priznato pravo industrijskog dizajna
- (54) **Naziv predmeta zaštite**

(55) PRIKAZ PREDMETA
ZAŠTITE

- (57) Opis karakterističnih obilježja predmeta zaštite, uključujući i naznaku boja
- (51) **Međunarodna klasifikacija za industrijski dizajn prema Lokarnskom aranžmanu**
- (28) Predmet prijave-dvodimenzionalan ili trodimenzionalan; ukupan broj predmeta zaštite
- (74) Zastupnik(ici)

STRUKTURA REGISTRARSKOG BROJA DIZAJNA
STRUKTURA REGISTRACIJSKOG BROJA DIZAJNA
СТРУКТУРА РЕГИСТАРСКОГ БРОЈА ДИЗАЈНА

BA D 97 0001



(11) **BAD16686** (15) 2017-06-21
 (21) **BAD16686A** (22) 2016-08-11
 (73) **DEPLAST D.O.O. TUZLA**
 UL. VUKOVARSKA BR. 69,
 75000 TUZLA, BA

(72) **PIRIĆ DEMIREL**
 UL. VUKOVARSKA BR. 69,
 75000 TUZLA, BA

(30) Nije zatraženo

(18) 2021-08-11

(54) **ALUMINIJUMSKI PROFILI**

(55)

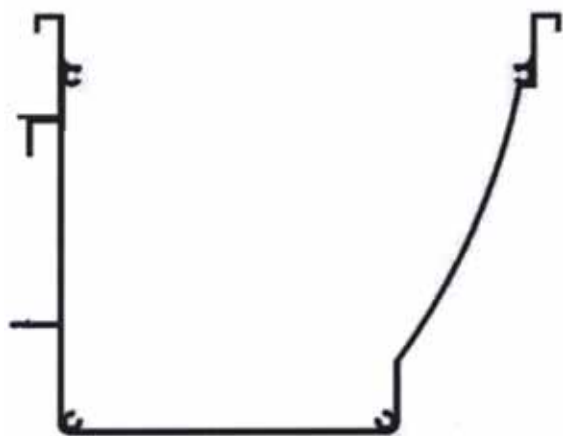

S.L.1.1



S.L.2.1

(51) 25-01

(28) 2D 2 (dva)

(74) **NEMA ZASTUPNIKA**

(11) **BAD16689** (15) 2017-06-21
 (21) **BAD16689A** (22) 2016-10-21
 (73) **“Elas metalexpert”**
 export-import d.o.o.
 Branka Popovića 61B,
 78000 Banja Luka, BA

(72) **Petrović Željko**
 Vojvode Uroša Drenovića 87,
 78000 Banja Luka, BA

(30) Nije zatraženo

(18) 2021-10-21

(54) **Prodajni automat**

(55)



S.L.1.1



S.L.1.2



S.L.1.3



S.L.1.4



S.L.1.5



S.L.1.6



S.L.1.7



S.L.1.8

(51) 20-01

(28) 3D 1 (jedan)

(74) NEMA ZASTUPNIKA

INDEX PREMA RASTUĆEM REGISTRARSKOM BROJU IND.DIZAJNA
INDEX PREMA RASTUĆEM REGISTRACIJSKOM BROJU IND.DIZAJNA
ИНДЕКС ПРЕМА РАСТУЋЕМ РЕГИСТАРСКОМ БРОЈУ ИНД.ДИЗАЈНА

Registarski broj industrijskoga dizajna
Registarski broj industrijskoga dizajna
Регистарски број индустријског дизајна

BAD16686

BAD16689

INDEX PREMA MEĐUNARODNOJ KLASIFIKACIJI ZA IND.DIZAJN
INDEX PREMA MEĐUNARODNOJ KLASIFIKACIJI ZA IND.DIZAJN
ИНДЕКС ПРЕМА МЕЂУНАРОДНОЈ КЛАСИФИКАЦИЈИ ЗА ИНД.ДИЗАЈН

Međ.klasifikacija za I.D prema Lokarnskom sporazumu
Međ.klasifikacija za I.D prema Lokarnskom sporazumu
Међ.класификација за И.Д.према Локарском споразуму

Registarski broj I.Dizajna
Registracijski broj I.Dizajna
Регистарски број И.Дизајна

BAD16689

LOC(10) CL.20-01

BAD16686

LOC(10) CL.25-01

INDEX PREMA NOSIOCIMA INDUSTRIJSKOGA DIZAJNA
INDEX PREMA NOSITELJIMA INDUSTRIJSKOGA DIZAJNA
ИНДЕКС ПРЕМА НОСИОИМА ИНД.ДИЗАЈНА

Nosilac industrijskog dizajna
Nositelj industrijskog dizajna
Носилац индустријског дизајна

Registarski broj ind. dizajna
Registracijski broj ind.dizajna
Регистарски број инд.дизајна

DEPLAST D.O.O. TUZLA

BAD16686

“Elas metalexpert” export-import d.o.o.

BAD16689

OBJAVA PRIJAVE INDUSTRIJSKOG DIZAJNA
OBJAVA PRIJAVE INDUSTRIJSKOG DIZAJNA
ОБЈАВА ПРИЈЕВЕ ИНДУСТРИЈСКОГ ДИЗАЈНА

Bibliografski podaci svrstani su prema rastućem registarskom broju prijave industrijskog dizajna
Podaci su popraćeni INID kodom/Internationally agreed Numbers for the Identification of
Data/(br. u zagradi)
za identifikaciju podataka o patentima a prema standardu WIPO ST.80.
Prikaz redosleda podataka u objavljenom industrijskom dizajnu je slijedeći:

(21) RegistarSKI broj prijave industrijskog dizajna (22) Datum podnošenja prijave ind. dizajna

(71) Nosilac(oci) industrijskog dizajna

(30) Podaci o unijskom pravu prvenstva (broj prioritetne prijave, datum podnošenja i država)

(55) PRIKAZ PREDMETA
ZAŠTITE

(51) Međunarodna klasifikacija za industrijski dizajn prema Lokarnskom aranžmanu

(54) Naziv predmeta zaštite

(28) Predmet prijave-dvodimenzionalan ili trodimenzionalan; ukupan broj predmeta zaštite

(74) Zastupnik(ici)

STRUKTURA REGISTRARSKOG BROJA PRIJAVE DIZAJNA
STRUKTURA REGISTRACIJSKOG BROJA PRIJAVE DIZAJNA
СТРУКТУРА РЕГИСТАРСКОГ БРОЈА ПРИЈАВЕ ДИЗАЈНА

BA D 97 0001 A



Napomena: Nakon što Institut za intelektualno vlasništvo prizna dizajn slovna oznaka A se briše

Napomena: Nakon što Institut za intelektualno vlasništvo prizna dizajn slovna oznaka A se briše

Напомена: Након што институт за интелектуалну својину призна дизајн словна ознака А се брише

(21) **BAD16694A** (22) **2016-12-06**

(73) **Bisera Suljić-Boškailo**
Ferde Hauptmana br. 8,
71000 Sarajevo, BA

(30) **Nije zatraženo**

(55)



S.L.1.1



S.L.1.2

(51) **02-05**

(54) **ŠAL**

(28) **3D** 1 (jedan)

(74) **NEMA ZASTUPNIKA**

(21) **BAD17701A** (22) **2017-03-16**

(73) **Emir Karić**
Envera Šehovića 11,
71000 Sarajevo, BA

(30) **Nije zatraženo**

(55)



S.L.1.1

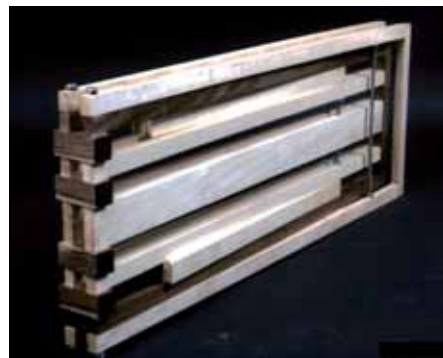

S.L.1.2



S.L.2.1



S.L.2.2

(51) **06-06**

(54) **KLUPE ZA LEŽANJE**

(28) **3D** 2 (dva)

(74) **NEMA ZASTUPNIKA**

(21) **BAD17704A**

(22) **2017-04-24**

(73) **Rattan Sedia d.o.o.**
Cerik bb,
76100 Brčko, BA

(30) **Nije zatraženo**

(55)



S.L.1.1



S.L.1.2



S.L.5.1



S.L.6.1



S.L.2.1



S.L.2.2



S.L.6.2



S.L.7.1



S.L.7.2



S.L.8.1



S.L.3.1



S.L.3.2

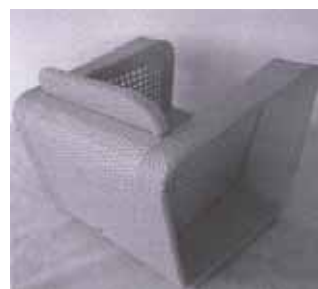

S.L.8.2



S.L.9.1



S.L.4.1



S.L.4.2



S.L.9.2



S.L.10.1



S.L.10.2



S.L.10.3



S.L.10.4



S.L.11.1



S.L.12.1



S.L.12.2



S.L.13.1



S.L.13.2



S.L.14.1



S.L.14.2



S.L.15.1



S.L.16.1



S.L.16.2



S.L.17.1

(51) 06-01;03;05

(54) Kombinovani namještaj

(28) 3D 17 (sedamnaest)

(74) KERIM KARABDIĆ
Hadži Idrizova 20,
71000 Sarajevo, BA

(21) **BAD17705A**

(22) **2017-05-03**

(73) **Miraščić Husein**
Bjelave 101/05,
71000 Srajevo, BA

(30) **Nije zatraženo**

(55)



S.L.1.1



S.L.1.2



S.L.1.3



S.L.1.4

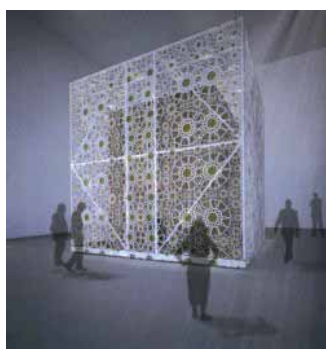

S.L.1.5



S.L.1.6

(51) **25-03**

(54) **SPOMENIK**

(28) **3D** **1 (jedan)**

(74) **NEMA ZASTUPNIKA**

PRESTANAK VAŽENJA INDUSTRIJSKOGA DIZAJNA
PRESTANAK VAŽENJA INDUSTRIJSKOGA DIZAJNA
ПРЕСТАНАК ВАЖЕЊА ИНДУСТРИЈСКОГ ДИЗАЈНА

(registarski broj industrijskoga dizajna)

BAD06336

(objavljeno u Glasniku)

2/2008

(nositelji industrijskoga dizajna)

Deutsche Extrakt Kaffee GmbH

(Međunarodna klasifikacija za industrijski dizajn prema Lokamskom aranžmanu)

09-03

(naziv predmeta zaštite)

STAKLENE TEGLE ZA HRANU

(datum prestanka važenja industrijskoga dizajna)

2016-11-10

BAD06338

2/2008

Bacardi & Company Limited, a Liechtenstein corporation

09-01

BOCA

2016-11-17

BAD06340

2/2008

Henkel AG & Co. KGaA

09-01

BOCA

2016-12-01

BAD07343

3/2008

Unique garden Empreendimentos Hoteleiros, Indústria e Participações Ltda.

09-01

KONFIGURACIJA PRIMJENJENA NA BOCU

2017-01-16

BAD07345

3/2008

Sara Lee Household Care Nederland B. V.

23-04

OSVJEŽIVAČ PROSTORA I REFIL ZA

OSVJEŽIVAČ PROSTORA

2017-01-22

BAD07361

1/2008

EXCALIBURA d.o.o.

19-08; 09-03

KARAKTERISTIČNI DIZAJN ETIKETE I AMBALAŽE

2017-02-15

BAD07362

4/2008

PRESAL EXTRUSION D.O.O.

25-01

EKSTRUDIRANI METALNI PROFILI

2017-02-15

BAD07363

4/2008

Herlitz PBS AG Papier-, Büro- und Schreibwaren

03-01

TORBA, ŠKOLSKA TORBA, RANAC

2017-03-02

BAD07370

1/2009

AstraZeneca AB

09-03

SPREMNIK

2017-03-23

BAD07373

4/2008

“VIN-MIS” D.O.O. JELAH-TEŠANJ

09-01

BOCA ZA MINERALNU VODU I NAPITKE

2017-04-09

BAD07380

2/2009

SHENYANG BRILLIANCE JINBEI AUTOMOBILE CO. LTD

12-08

AUTOMOBIL

2017-05-11

BAD07381
2/2009
Sara Lee Household and Body Care Nederland
B. V.
23-04
OSVJEŽIVAČ PROSTORA I REFIL ZA
OSVJEŽIVAČ PROSTORA
2017-05-14

BAD11538
2/2013
ROZIĆ Vidan
25-02
AUTOMAT ROLETE
2016-11-03

BAD11539
4/2014
RISTIĆ Tanja
09-03; 11-99
PAKOVANJE (AMBALAŽA) ZA ALKOHOLNA I
BEZALKOHOLNA PIĆA
2016-11-14

BAD11541
2/2014
Mars, Incorporated
09-03
BIJELO I CRVENO PAKIRANJE BOCE ZA
PROSLAVE
2016-12-08

BAD11542
3/2013
Mars, Incorporated
09-01
POSUDE ZA PSECU HRANU
2016-12-15

BAD12545
2/2014
Rattan Sedia d.o.o.
06-01
STOLICA
2017-01-24

BAD12546
2/2014
Rattan Sedia d.o.o.
06-01; 06-03
NAMJEŠTAJ
2017-03-02

BAD12551
3/2013
Mensur Bektić
11-01; 11-04
UMJETNI CVIJET-SREBRENI NAKIT
2017-03-15

BAD12553
2/2014
Erich Krause Finland Oy
19-06
SPRAVA ZA PISANJE
2017-03-30

BAD12558
2/2014
Rattan Sedia d.o.o.
25-03
PAVILJONI
2017-04-05

BAD12559
2/2014
Rattan Sedia d.o.o.
06-01; 06-03; 06-05
NAMJEŠTAJ
2017-04-10

BAD12568
3/2013
Izudin Pašić
06-01
VIŠENAMJENSKA DJEČIJA STOLICA
2017-05-03

BAD12569
2/2014
Rattan Sedia d.o.o.
06-01; 06-05
STOLICE I KOMBINOVANI NAMJEŠTAJ
2017-05-18

BAD12570
4/2013
Mišković Miroslav
06-01
STOLICA
2017-05-15

**PRODUŽENJE VAŽENJA INDUSTRIJSKOGA DIZAJNA
PRODULJENJE VAŽENJA INDUSTRIJSKOGA DIZAJNA
ПРОДУЖЕЊЕ ВАЖЕЊА ИНДУСТРИЈСКОГ ДИЗАЈНА**

(registarski broj industrijskog dizajna)

BAD06341

(objavljeno u Glasniku)

3/2008

(nositelj industrijskog dizajna)

DUKAT mliječna industrija d.d.

(Međunarodna klasifikacija za industrijski dizajn prema Lokamskom aranžmanu)

09-01

(naziv predmeta zaštite)

BOCE

(datum prestanka važenja nakon produljenja za 5 godina)

2021-12-13

(registarski broj industrijskog dizajna)

BAD07360

(objavljeno u Glasniku)

4/2008

(nositelj industrijskog dizajna)

THE COCA-COLA COMPANY (a corporation of the State of Delaware)

(Međunarodna klasifikacija za industrijski dizajn prema Lokamskom aranžmanu)

09-01

(naziv predmeta zaštite)

BOCA

(datum prestanka važenja nakon produljenja za 5 godina)

2022-02-09

(registarski broj industrijskog dizajna)

BAD07369

(objavljeno u Glasniku)

4/2008

(nositelj industrijskog dizajna)

SCA Hygiene Products AB

(Međunarodna klasifikacija za industrijski dizajn prema Lokamskom aranžmanu)

23-02

(naziv predmeta zaštite)

OPREMA ZA SANITARNU PROSTORIJU

(datum prestanka važenja nakon produljenja za 5 godina)

2022-03-23

(registarski broj industrijskog dizajna)

BAD07376

(objavljeno u Glasniku)

4/2008

(nositelj industrijskog dizajna)

Henkel AG & Co. KGaA

(Međunarodna klasifikacija za industrijski dizajn prema Lokamskom aranžmanu)

07-05

(naziv predmeta zaštite)

TABLETE DETERDŽENTA

(datum prestanka važenja nakon produljenja za 5 godina)

2022-04-18

(registarski broj industrijskog dizajna)

BAD12548

(objavljeno u Glasniku)

4/2013

(nositelj industrijskog dizajna)

ŠIKARAC SLOBODAN

(Međunarodna klasifikacija za industrijski dizajn prema Lokamskom aranžmanu)

15-02

(naziv predmeta zaštite)

HIDROPAK NTP70M-24L

(datum prestanka važenja nakon produljenja za 5 godina)

2022-03-14

(registarski broj industrijskog dizajna)

BAD12549

(objavljeno u Glasniku)

4/2013

(nositelj industrijskog dizajna)

ŠIKARAC SLOBODAN

(Međunarodna klasifikacija za industrijski dizajn prema Lokamskom aranžmanu)

15-02

(naziv predmeta zaštite)

PUMPA

(datum prestanka važenja nakon produljenja za 5 godina)

2022-03-14

(registarski broj industrijskog dizajna)

BAD12554

(objavljeno u Glasniku)

2/2014

(nositelj industrijskog dizajna)

Erich Krause Finland Oy

(Međunarodna klasifikacija za industrijski dizajn prema Lokamskom aranžmanu)

19-06

(naziv predmeta zaštite)

SPRAVA ZA PISANJE

(datum prestanka važenja nakon produljenja za 5 godina)

2022-03-30

(registarski broj industrijskog dizajna)

BAD12556

(objavljeno u Glasniku)

2/2014

(nositelj industrijskog dizajna)

Erich Krause Finland Oy

(Međunarodna klasifikacija za industrijski dizajn prema Lokamskom aranžmanu)

19-06

(naziv predmeta zaštite)

SPRAVA ZA PISANJE

(datum prestanka važenja nakon produljenja za 5 godina)

2022-03-30

(registarski broj industrijskog dizajna)

BAD12560

(objavljeno u Glasniku)

2/2014

(nositelj industrijskog dizajna)

The COCA-COLA COMPANY

(Međunarodna klasifikacija za industrijski dizajn prema Lokamskom aranžmanu)

32-00

(naziv predmeta zaštite)

Grafički prikaz

(datum prestanka važenja nakon produljenja za 5 godina)

2022-04-25

(registarski broj industrijskog dizajna)

BAD12561

(objavljeno u Glasniku)

1/2014

(nositelj industrijskog dizajna)

The COCA-COLA COMPANY

(Međunarodna klasifikacija za industrijski dizajn prema

Lokamskom aranžmanu)

32-00

(naziv predmeta zaštite)

Grafički prikaz

(datum prestanka važenja nakon produljenja za 5 godina)

2022-04-25

(registarski broj industrijskog dizajna)

BAD12562

(objavljeno u Glasniku)

2/2014

(nositelj industrijskog dizajna)

The COCA-COLA COMPANY

(Međunarodna klasifikacija za industrijski dizajn prema Lokamskom aranžmanu)

32-00

(naziv predmeta zaštite)

Grafički prikaz

(datum prestanka važenja nakon produljenja za 5 godina)

2022-04-25

(registarski broj industrijskog dizajna)

BAD12563

(objavljeno u Glasniku)

4/2013

(nositelj industrijskog dizajna)

The COCA-COLA COMPANY

(Međunarodna klasifikacija za industrijski dizajn prema Lokamskom aranžmanu)

32-00

(naziv predmeta zaštite)

Grafički prikaz

(datum prestanka važenja nakon produljenja za 5 godina)

2022-04-25

(registarski broj industrijskog dizajna)

BAD12564

(objavljeno u Glasniku)

2/2014

(nositelj industrijskog dizajna)

The COCA-COLA COMPANY

(Međunarodna klasifikacija za industrijski dizajn prema Lokamskom aranžmanu)

32-00

(naziv predmeta zaštite)

Grafički prikaz

(datum prestanka važenja nakon produljenja za 5 godina)

2022-04-25

(registarski broj industrijskog dizajna)

BAD12566

(objavljeno u Glasniku)

2/2014

(nositelj industrijskog dizajna)

The COCA-COLA COMPANY

(Međunarodna klasifikacija za industrijski dizajn prema Lokamskom aranžmanu)

32-00

(naziv predmeta zaštite)

Grafički prikaz

(datum prestanka važenja nakon produljenja za 5 godina)

2022-04-25

(registarski broj industrijskog dizajna)

BAD12572

(objavljeno u Glasniku)

4/2013

(nositelj industrijskog dizajna)

ŠIKARAC SLOBODAN

(Međunarodna klasifikacija za industrijski dizajn prema Lokamskom aranžmanu)

15-02

(naziv predmeta zaštite)

PUMPA

(datum prestanka važenja nakon produljenja za 5 godina)

2022-06-06

ŽIGOVI
ŽIGOVI
ЖИГОВИ
TRADEMARKS

OBJAVA PRIJAVA ŽIGOVA

Bibliografski podaci svrstani su prema rastućem broju prijave žiga.

Podaci su popraćeni INID kodom/Internationall agreedy Numbers for the Identification of Data/ (broj u zagradi),za identifikaciju podataka o žigovima,a prema standardu WIPO ST.60

Prikaz redosljeda podataka u objavljenoj prijavi žiga je slijedeći:

(210) **Broj prijave žiga**

(220) Datum podnošenja prijave žiga

(442) **Datum objave prijave žiga**

(300) Podaci o pravu prvenstva (država,datum podnošenja i broj prioritetne prijave)

(230) Datum izložbenog (sajamskog) prava prvenstva

(732) **Nosilac žiga**

(740) Zastupnik

(551) Kolektivni žig

(591) Boje

(554) Trodimenzionalni žig

(539) Opis

(540) Izgled žiga

Izgled žiga (text ili slika)
(max 8 x 8 cm za sliku)

(526) Disklaimer – Dobrovoljno ograničenje obima zaštite

(531) Međunarodna klasifikacija figurativnih elemenata žigova prema Bečkoj klasifikaciji–sedma edicija

(511) **Međunarodna klasifikacija roba i usluga prema Ničanskoj klasifikaciji - sedma edicija**

STRUKTURA REGISTRARSKOG BROJA PRIJAVE ŽIGOVA
STRUKTURA REGISTRACIJSKOG BROJA PRIJAVE ŽIGOVA
СТРУКТУРА РЕГИСТАРСКОГ БРОЈА ПРИЈАВЕ ЖИГОВА

BA Z 97 0001 A



Напомена: Након што Институт за интелектуално власништво призна жиг словна ознака A се брише

Напомена: Након што Институт за интелектуално власништво призна жиг словна ознака A се брише

Напомена: Након што институт за интелектуалну својину призна жиг словна ознака A се брише

(210) **BAZ1518682A** (220)01/06/2015

(442) 30/06/2017

(732) **Abdi Ibrahim Ilaç Sanayi ve Ticaret
A.S. Reşitpaşa Mahallesi Eski
Büyükdere Caddesi No:4 34467
Maslak, Istanbul, TR**

(740) "INTELBIRO" d.o.o.

(540)

DIAMOND

(511)

5 Farmaceutski i veterinarski preparati; sanitarni preparati za medicinsku upotrebu; dijetetska hrana i supstance prilagođene za upotrebu u medicini ili veterinarsku upotrebu, hrana za bebe; dijetetski dodaci (dodaci ishrani) za ljude i životinje; flasteri, materijali za zavijanje; materijali za plombiranje zuba, zubarska smola; dezinfekciona sredstva; preparati za uništavanje štetočina; fungicidi, herbicidi.

(210) **BAZ1518899A** (220)14/09/2015

(442) 30/06/2017

(732) **Abdi Ibrahim Ilaç Sanayi ve Ticaret
A.S. Reşitpaşa Mahallesi Eski
Büyükdere Caddesi No:4 34467
Maslak, Istanbul, TR**

(740) "INTELBIRO" d.o.o.

(540)

QUANTAVIR

(511)

5 Farmaceutski i veterinarski preparati; sanitarni preparati za medicinsku upotrebu; dijetetska hrana i supstance prilagođene za upotrebu u medicini ili veterinarsku upotrebu, hrana za bebe; dijetetski dodaci (dodaci ishrani) za ljude i životinje; flasteri, materijali za zavijanje; materijali za plombiranje zuba, zubarska smola; dezinfekciona sredstva; preparati za uništavanje štetočina; fungicidi, herbicidi.

(210) **BAZ1518900A** (220)14/09/2015

(442) 30/06/2017

(732) **Abdi Ibrahim Ilaç Sanayi ve Ticaret
A.S. Reşitpaşa Mahallesi Eski
Büyükdere Caddesi No:4 34467
Maslak, Istanbul, TR**

(740) "INTELBIRO" d.o.o.

(540)

TANFLEX

(511)

5 Farmaceutski i veterinarski preparati; sanitarni preparati za medicinsku upotrebu; dijetetska hrana i supstance

prilagođene za upotrebu u medicini ili veterinarsku upotrebu, hrana za bebe; dijetetski dodaci (dodaci ishrani) za ljude i životinje; flasteri, materijali za zavijanje; materijali za plombiranje zuba, zubarska smola; dezinfekciona sredstva; preparati za uništavanje štetočina; fungicidi, herbicidi.

(210) **BAZ1518904A** (220)14/09/2015

(442) 30/06/2017

(732) **Lambaga Tabung Haji Bangunan
Tabung Haji No 201, Jalan Tun Razak,
50400 Wilayah Persekutuan
Kuala Lumpur, MY**

(740) Edin Buljabašić

(540)



(531) 26.1,26.4,26.11,27.5

(511)

12 Vozila; Uređaji za kretanje kopnom, zrakom ili vodom.;

16 Papir, karton i proizvodi od tih materijala koji nisu obuhvaćeni drugim razredima; Tiskarski proizvodi; Proizvodi za uvezivanje knjiga; Fotografije; Pribor za pisanje; Ljepila (ljepljive tvari za papirne proizvode ili za kućanstvo); Materijali za umjetnike; Kistovi; Pisači strojevi i uredski pribor (osim namještaja); Oprema za nastavu i obuku (osim aparata); Plastični materijali za ambalažu (koji nisu obuhvaćeni drugim razredima); Tiskarska slova; Klišeji.;

18 Koža, imitacije kože, proizvodi od tih materijala koji nisu obuhvaćeni drugim razredima; Životinjske kože; Kovčezi i putne torbe; Kišobrani i suncobrani; Štapovi za hodanje; Bičevi, hamovi i sedlarski proizvodi.;

25 Odjeća, obuća, pokrivala za glavu.;

35 Oglašavanje; Vođenje komercijalnih poslova; Komercijalna administracija; Uredski poslovi.;

36 Osiguranje; Financijski poslovi; Monetarni poslovi; Upravljanje nekretninama.;

37 Građevina; Popravljanje; Usluge postavljanja.;

38 Telekomunikacije.;

39 Prijevoz; Ambalžiranje i skladištenje proizvoda; Organiziranje putovanja.;

41 Obrazovanje; Stručno osposobljavanje; Razonoda; Sportske i kulturne djelatnosti.;

42 Znanstvene i tehnološke usluge kao i pripadajuće usluge istraživanja i koncepcije; Usluge industrijskih analiza i istraživanja; Koncepcija i razvoj računala i računalnih programa [softvera].;

43 Usluge pružanja hrane i pića [okrepa]; Pružanje

privremenog smještaja.;

45 Pravne usluge; Sigurnosne usluge za zaštitu imovine i osoba; Osobne i društvene usluge koje pružaju treći, namijenjene za zadovoljenje ljudskih potreba.

(210) **BAZ1519023A** (220)29/10/2015

(442) 30/06/2017

(732) **Interstate Hotels & Resorts Inc. 4501 North Fairfax Dr., Suite 500, Arlington, Virginia 22203, US**

(740) NEDŽIDA SALIHOVIĆ

(540)

INTERSTATE

(511)

35 Upravljanje restorana, hotela, odmarališta i lječilišta za druge; konsultanske usluge za druge u vezi poslovnog planiranja za hotele i lječilišta.;

37 Konsultanske usluge za druge u oblasti usluga razvoja zemljišta, i to, planiranje i postavljanje hotela, odmarališta i lječilišta.;

42 Konsultanske usluge za druge u vezi planiranja i plan dizajna interijera prostora za hotele, odmarališta i lječilišta.

(210) **BAZ1519024A** (220)29/10/2015

(442) 30/06/2017

(732) **Interstate Hotels & Resorts Inc. 4501 North Fairfax Dr., Suite 500, Arlington, Virginia 22203, US**

(740) NEDŽIDA SALIHOVIĆ

(540)



(531) 26.1,26.3,26.4,26.11,27.5

(511)

35 Upravljanje restorana, hotela, odmarališta i lječilišta za druge; konsultanske usluge za druge u vezi poslovnog planiranja za hotele i lječilišta.;

37 Konsultanske usluge za druge u oblasti usluga razvoja zemljišta, i to, planiranje i postavljanje hotela, odmarališta i lječilišta.;

42 Konsultanske usluge za druge u vezi planiranja i plan dizajna interijera prostora za hotele, odmarališta i lječilišta.

(210) **BAZ1619193A** (220)12/01/2016

(442) 30/06/2017

(732) **Studio Salibasic d.o.o. Zagrebačka 31a, 71000 Sarajevo, BA**

(540)

SALIBASIC

(531) 27.5

(511)

18 Koža, imitacije kože, proizvodi od tih materijala koji nisu obuhvaćeni drugim razredima; životinjske kože; kovčezi i torbe; kišobrani, suncobrani i štapovi za hodanje; bičevi i sedlarsko remenarski proizvodi.;

22 Konopci, užad, mreže, šatori, cerade, jedra, vreće (koji nisu obuhvaćeni drugim razredima); materijal za punjenje madraca (nabijanje) (osim gume i plastike); sirovi vlaknasti, tekstilni, materijali.;

25 Odjeća, obuća, pokrivala za glavu.

(210) **BAZ1619206A** (220)20/01/2016

(442) 30/06/2017

(732) **Tianjin Lovol Heavy Industry Group Co., Ltd. No. 77, Gaoxin Road, Beichen Science and Technology Park, Tianjin, CN**

(740) "INTELBIRO" d.o.o.

(540)



(531) 3.7,26.1,27.3,27.5

(511)

7 Poljoprivredni strojevi; strojevi za žetvu; strojevi za sadnju; kombajni za žito; motokultivatori; bušilice; strojevi za valjanje cesta; bageri; strojevi za utovar i istovar; povlačne dizalice.;

12 Električna vozila; vagoni; automobili; karoserije vozila; poklopci, preklopni za vozila; motocikli; traktori; karavane; tricikli; mopedi.

(210) **BAZ1619208A** (220)20/01/2016

(442) 30/06/2017

(300) 1021061

23/10/2009

WO

(732) **ETI GIDA SANAYI VE TICARET ANONIM SIRKETI Organize Sanayi Bolgesi 11 Cadde, Eskisehir, TR**

(740) "ŽIVKO MIJATOVIĆ & PARTNERS" d.o.o. Sarajevo

(591) bijela, crvena, žuta, nijanse smeđe, bež, crna, narandžasta
(540)



(531) 8.1,19.3,27.5,29.1

(511)

30 Konditorski proizvodi, čokolada, keksi, keksi preliveni čokoladom, slastice od tijesta, oblatne, temperovana čokolada, kolači, tartevi.

(210) **BAZ1619228A** (220)27/01/2016

(442) 30/06/2017

(732) **BELUPO lijekovi i kozmetika d.d. Ulica Danica 5, 48000 Koprivnica, HR**

(740) "INTELBIRO" d.o.o.

(540)

NUTRIPRO

(511)

5 Dijetne tvari za medicinske potrebe; dijetni dodaci prehrani za ljude; hrana za posebne medicinske potrebe.

(210) **BAZ1619229A** (220)27/01/2016

(442) 30/06/2017

(732) **BELUPO lijekovi i kozmetika d.d. Ulica Danica 5, 48000 Koprivnica, HR**

(740) "INTELBIRO" d.o.o.

(540)

NUTRIBEL

(511)

5 Dijetne tvari za medicinske potrebe; dijetni dodaci prehrani za ljude; hrana za posebne medicinske potrebe.

(210) **BAZ1619251A** (220)05/02/2016

(442) 30/06/2017

(300) 014560999

14/09/2015

EM

(732) **Premium Tobacco FZ LLC P.O. Box 31291, Al Jazeera Al Hamra, Ras Al Khaimah, AE**

(740) "INTELBIRO" d.o.o.

(540)



(531) 24.1,25.1,26.4,27.5

(511)

34 Duhan, pušački artikli, šibice, cigarete, cigarolosi, cigare, upaljači za pušače, burmut, lule za duhan, duhan za žvakanje.

(210) **BAZ1619252A** (220)05/02/2016

(442) 30/06/2017

(732) **Premium Tobacco FZ LLC P.O. Box 31291, Al Jazeera Al Hamra, Ras Al Khaimah, AE**

(740) "INTELBIRO" d.o.o.

(540)



(531) 24.9,25.1,26.4,27.5,28.1

(511)

34 Duhan, okusi za duhan, osim eteričnih ulja; cigarete; cigare; duhan za žvakanje, burmut; melase.

(210) **BAZ1619256A** (220)08/02/2016

(442) 30/06/2017

(732) **EMCURE PHARMACEUTICALS**

LIMITED Emcure House, T-184, M.I.D.C.,

Bhosari, Pune - 411 026, IN

(740) "INTELBIRO" d.o.o.

(540)

EMCURE

(511)

5 Farmaceutski i medicinski preparati za ljudsku upotrebu; sanitarni preparati; dijetne tvari za medicinske potrebe, hrana za bebe; flasteri, materijali za obloge za rane; materijali za plombiranje zubi, zubarski vosak; dezinfekcijska sredstva.

(210) **BAZ1619257A** (220)08/02/2016

(442) 30/06/2017

(732) **KMK doo Grbavička br. 2, Sarajevo, BA**

(540)



Argelini exclusive

(531) 3.7,10.1,24.1,25.1,27.5

(511)

34 Duhan, pribor za pušače, šibice, nargile, molasse.

(210) **BAZ1619259A** (220)08/02/2016

(442) 30/06/2017

(732) **Daimler AG Mercedesstrasse 137,**

70327 Stuttgart, DE

(740) "ŽIVKO MIJATOVIĆ & PARTNERS" d.o.o. Sarajevo

(540)

SERVICE&SMILE

(511)

9 Softver, računalni softver i softver za internetske aplikacije, aplikacije (softverske aplikacije) koje se odnose na automobile i njegove dijelove.;

37 Usluge održavanja i popravka.;

42 Tehničko savjetovanje i analize.

(210) **BAZ1619264A** (220)09/02/2016

(442) 30/06/2017 (732) **D.O.O.**

KOLMIX Križ bb,

77230 Velika Kladuša, BA

(540)

MIXES

(511)

29 Crvena začinska paprika, biber, juhe, bujon, kopar, bosiljak, origano, cimet, kim, peršunov list, šafranika cvijet, kurkuma.;

30 Začin dodatak jelima sa povrćem, mješavina začina za jelo.

(210) **BAZ1619275A** (220)12/02/2016

(442) 30/06/2017

(732) **Fei Ma D.O.O. Safeta Zajke 380,
71000 Sarajevo, BA**

(540)

BNB

(511)

25 Grudnjaci, gaćice, majice, helanke, muške bokserice, muške gaće, topići, potkošulje, pidžame, steznici, čarape, tajice, hlače.

(210) **BAZ1619276A** (220)12/02/2016

(442) 30/06/2017

(732) **LRC Products Limited 103-105 Bath
Road, Slough, SL1 3UH, GB**

(740) "ŽIVKO MIJATOVIĆ & PARTNERS" d.o.o.
Sarajevo

(591) nijanse plave, bijela, nijanse roze, bež,
nijanse žute, siva, zelena, crna

(540)



(531) 1.1,2.9,10.5,19.7,25.1,26.11,27.5,29.1

(511)

3 Nemedicinski preparati za njegu stopala, ruku, noktiju, te za uljepšavanje; ulja za upotrebu na stopalima, rukama, noktima; nemedicinski preparati za tretman, njegu, čišćenje, umirivanje, revitalizaciju i relaksaciju stopala, ruku, noktiju; ulje za nokte; sve navedene robe koje se odnose na njegu stopala, noktiju i proizvoda za njegu nogu.;

8 Ručni kućanski alati i pribor, sve za manikuru ili pedikuru; turpije za nokte; turpije za stopala; instrumenti, oprema i uređaji za njegu stopala; elektroničke turpije za nokte; rotacione glave za elektroničke turpije za stopala; rotacione glave za elektroničke turpije za nokte; patrone (ulošci) za rotacione glave za elektroničke turpije za nokte; dijelovi i pribor za sve prethodno navedene proizvode.

(210) **BAZ1619293A** (220)19/02/2016

(442) 30/06/2017

(732) **BELUPO Ijekovi i kozmetika d.d. Ulica
Danica 5, 48000 Koprivnica, HR**

(740) "INTELBIRO" d.o.o.

(540)

nutrixa

(531) 27.1,27.5

(511)

5 Dijetne tvari za medicinske potrebe; dijetni dodaci prehrani za ljude; hrana za posebne medicinske potrebe.

(210) **BAZ1619296A** (220)19/02/2016

(442) 30/06/2017

(732) **d.o.o. "ARGO" Porebrice b.b.,
Gradačac, BA**

(591) plava, bijela

(540)

ARGO

(531) 2.1,24.15,26.3,27.5.,29.1

(511)

25 Dukserice, majice, trenerke, kačketi, šalovi, privjesci, šorcevi, peškiri, treninig torbe, suveniri, dresovi (fudbal, košarka itd.), obuća.

(210) **BAZ1619300A** (220)22/02/2016

(442) 30/06/2017

(732) **Farmaceutsko hemijska industrija
“ZDRAVLJE” akcionarsko društvo
Vlajkova 199, 16000 Leskovac, RS**

(740) PETOŠEVIĆ d.o.o.

(540)

CORVIVA

(511)

5 Farmaceutski preparati i supstance.

(210) **BAZ1619301A** (220)22/02/2016

(442) 30/06/2017

(732) **Pharmaceutical Chemical Cosmetic
Industry ALKALOID AD - Skopje Blvd.
Aleksandar Makedonski 12,
1000 Skopje, MK**

(740) “ŽIVKO MIJATOVIĆ & PARTNERS” d.o.o.

Sarajevo

(540)

ROPUIDO

(511)

5 Farmaceutski preparati za liječenje hiperholesterolemije i prevenciju kardiovaskularnih događaja.

(210) **BAZ1619303A** (220)23/02/2016

(442) 30/06/2017

(732) **EMMAR LEADER d.o.o. Terezije bb
(Centar Skenderija), Sarajevo, BA**

(591) plava, žuta, bijela, siva, crna

(540)



(531) 1.1,1.3,1.5,7.1,29.1

(511)

35 Agencije za uvoz-izvoz; prodaja nekretnina.;

36 Agencije za nekretnine; izdavanje nekretnina.;

37 Izgradnja (graditeljstvo).;

39 Usluge turističkih agencija.

(210) **BAZ1619304A** (220)24/02/2016

(442) 30/06/2017

(732) **Nissan Jidosha Kabushiki Kaisha
(also trading as Nissan Motor Co.,
Ltd.) No. 2, Takara-cho, Kanagawa-ku,
Yokohama-shi, Kanagawa-ken, JP**

(740) Mirna Milanović-Lalić

(540)

LEAF

(511)

12 Vozila za kretanje po zemlji, vazduhu, vodi ili šinama; automobili; električna vozila; vagoni; kamioni; kombiji; terenci; motorni autobusi; kamp vozila; sportska vozila; trkači automobili; bicikli; kamioni; viljuškari; traktori uključujući i traktore za vuču; kočione pločice za automobile; branici; vazdušni jastuci (sigurnosni dijelovi za automobile); blatobrani; dijelovi vozila namijenjenih za kretanje po kopnu, vazduhu i vodi; dodatna oprema za vozila.

(210) **BAZ1619305A** (220)24/02/2016

(442) 30/06/2017

(732) **BASF Agro B.V., Arnhem (NL),
Zweigniederlassung Zürich Im
Tiergarten 7, 8055 Zürich, CH**

(740) “STAM” d.o.o.

(540)

SELYTOR

(511)

5 Fungicidi.

(210) **BAZ1619306A** (220)25/02/2016

(442) 30/06/2017

(732) **RSM International Association,**
c/o wadsack co. treuhandgesellschaft
Bahnhofstrasse 7, 6301 Zug, CH

(740) PETOŠEVIĆ d.o.o.

(540)

RSM

(511)

35 Računovodstvene usluge, i usluge savjetovanja i konzultacija na području računovodstva; usluge revizija računovodstva i poslovanja; usluge poslovne administracije; savjetovanja za poslovnu akviziciju i udruživanje; izračun poreza; usluge poreznog savjetovanja, a naročito, usluge u vezi sa usklađenošću poreza i konzultacija; knjigovodstvene usluge; usluge upravljanja imovinom, a naročito upravljanje finansijskim izveštajima; konzultantske usluge za poslovno upravljanje; usluge savjetovanja u vezi sa upravljanjem poslovnim rizicima; usluge savjetovanja u području državne uprave, a naročito pružanje informacija na polju državnih poslova; savjetovanje pri organizaciji i upravljanju poslovima, a naročito, usluge savjetovanja i pomoći drugima u organizaciji i upravljanju poslovanjem ili poslovnim upravljanjem trgovačkim funkcijama komercijalnih i industrijskih tvrtki; ekonomska prognoza i analize, a naročito, ekonomska istraživanja na području ostvarivanja pogodnosti, prekida poslovanja i utvrđivanja gubitaka za usluge procjene troškova; savjetovanje o zapošljavanju; usluge savjetovanja u području upravljanja računovodstvenom praksom; savjetodavne usluge u području upravljanja ljudskim resursima; usluge raspoređivanja i zapošljavanja osoblja; planiranje poreza i oporezivanja, usluge savjetovanja, informiranja i konzultacija; usluge jemstva, a naročito pregled, priprema i analiza finansijskih i nefinansijskih informacija za druge, a naročito revizije finansijskih izvještaja, usklađenost računovodstvenih izvještaja, savjetodavne usluge u vezi sa finansijskim računovodstvom i usluge istrage prijave i rješavanja sporova; usluge pružanja informacija, konzultacija i savjetovanja povezane s prethodno navedenim.;

36 Finansijske usluge te usluge savjetovanja i konzultacija u području finansijskih usluga; usluge finansijskog upravljanja, usluge planiranja financija, usluge upravljanja finansijskim portfeljom, usluge gospodarskog predviđanja, usluge finansijskog jamstva i garancije, usluge finansijskog istraživanja, analize i savjetovanja, finansijske informacije pružene elektroničkim putem i savjetodavne i konzultantske usluge u području finansijskih usluga; usluge upravljanja i savjetovanja za finansijsko planiranje i ulaganja; konzultantske i savjetodavne usluge u vezi s osiguranjem; savjetovanje o osiguranju, a naročito, pružanje savjeta u vezi s pitanjima osiguranja; aktuarske usluge; istraživanje u području ostvarivanja pogodnosti iz osiguranja i doprinosa zaposlenika, prekida poslovanja i određivanja gubitaka; usluge ulaganja u nekretnine; usluge financiranja; usluge osobnog mirovinskog računa; usluge posredovanja općim vrijednosnicama i usluge investicijskog bankarstva; konzultantske usluge u području pogodnosti za zaposlenike u vezi s programima osiguranja, financija i finansijskih kompenzacija; savjetovanje koje se odnosi na organizaciju i

upravljanje tvrtkama, odnosno pomoć i savjetovanje drugih u upravljanju finansijskim trgovačkim funkcijama industrijskih i trgovačkih tvrtki; usluge pružanja informacija, konzultacija i savjetovanja povezane s prethodno navedenim; usluge konzultacija u vezi sa porezom na promet, a naročito pružanje savjeta subjektima na polju automatizacije softvera i funkcija izvještavanja za izračun, naplatu i plaćanje poreza na promet; usluge upravljanja imovinom; usluge upravljanja imovinom; finansijsko savjetovanje i osiguravateljsko savjetovanje, a naročito, procjena proizvoda osiguranja za planiranje upravljanja imovinom; usluge pružanja informacija, konzultacija i savjetovanja povezane s prethodno navedenim.;

42 Računalne usluge; dizajn i razvoj računalnog hardvera, softvera, i računalnih sustava za druge; konzultantske usluge na području računalnih informacijskih sustava za poslovanje i upravljanje; konzultantske usluge u području identifikacije, utvrđivanja prioriteta, analize, dizajna, razvoja i implementacije računalnih informacijskih sustava za osiguranje i druge finansijske usluge tvrtkama i drugim djelatnostima; usluge tehničkog savjetovanja i pomoći s računalnim informacijskim sustavima i njihovim komponentama; uslugesavjetovanja u području informacijske tehnologije (IT) i informacijske sigurnosti, a naročito pružanje usluga savjetovanja po pitanju IT i elektroničke sigurnosti, te upravljanja rizikom u području IT i elektroničke sigurnosti bankama i drugim finansijskim institucijama; provođenje revizija IT sigurnosti; IT savjetovanje u području procjene rizika, IT i elektroničke informacijske sigurnosti kontinuiteta i pripravnosti za oporavak od katastrofa IT i elektroničkih poslovnih informacija, internih revizija i planiranja revizija IT i elektroničkih informacija; usluge računalnog osiguranja u vezi s razvojem sigurnosnih sustava i planiranje nepredvidivih slučajeva za informacijske sustave; usluge pružanja informacija, konzultacija i savjetovanja povezane s prethodno navedenim; usluge privremenog korištenja mrežnog računalnog softvera koji se ne može preuzeti i koji korisnicima omogućuje pristup portal za centralizirano upravljanje dokumentima i komunikaciju zaposlenika, dizajniranog posebno za lokalne banke i kreditne unije; pružanje privremenog korištenja online softvera koji se ne može preuzeti i aplikacija za slanje pošte, izradu kalendara i upravljanje dokumentima; mrežni računalni programi koji se ne mogu preuzeti za planiranje rasporeda sastanaka i događanja, upravljanje kalendarom grupe, delegiranje zadataka i izvještavanje o zadacima, evidentiranje bilješki, prijenos podataka na baze podataka i iz njih, te u računalne programe i računalne datoteke i iz njih; usluge mrežnog računalnog softvera koji se ne može preuzeti za upravljanje adresama; informativne, savjetodavne i konzultantske usluge u vezi s prethodno navedenim.;

45 Usluge podrške u parničnim postupcima u obliku istražnih revizija i finansijskih analiza; podrška u parničnim postupcima iz područja ekonomije, računovodstva i financija, a naročito istražne revizije i finansijske analize; usluge poreznog savjetovanja, a naročito, savjetovanje u području ispunjenja poreznih obveza u vezi s poštivanjem saveznih, državnih i stranih poreznih zakona i propisa, informativne, savjetodavne i konzultantske usluge u vezi s prethodno navedenim; zastupanje klijenata u području poreznih pitanja pred poreznim tijelima; usluge pružanja informacija, konzultacija i savjetovanja povezane s prethodno navedenim.

(210) **BAZ1619307A** (220)25/02/2016

(442) 30/06/2017

(732) **Lidl Stiftung & Co. KG**
Stiftsbergstrasse 1, 74172
Neckarsulm, DE

(740) "ŽIVKO MIJATOVIĆ & PARTNERS" d.o.o.
Sarajevo

(591) plava, bijela

(540)

GIEROY

(531) 27.5,29.1

(511)

32 Piva; mineralne i gazirane vode te ostala bezalkoholna pića; voćni napici i voćni sokovi; sirupi i ostali preparati za pripremanje napitaka.;

33 Alkoholna pića (osim piva).

(210) **BAZ1619308A** (220)25/02/2016

(442) 30/06/2017

(732) **Bristol-Myers Squibb Company, a**
Delaware corporation 345 Park
Avenue, New York, New York 10154, US

(740) "Linea Sušić" d.o.o.

(540)

OPDIVO

(511)

5 Farmaceutski preparati za humanu upotrebu.

(210) **BAZ1619309A** (220)26/02/2016

(442) 30/06/2017

(732) **NOVARTIS AG 4002 Basel, CH**

(740) "MSA IP"

(540)

ELANIX

(511)

5 Farmaceutski preparati za ljudsku primjenu.

(210) **BAZ1619310A** (220)26/02/2016

(442) 30/06/2017

(732) **Hino Jidosha Kabushiki Kaisha 1-1,**
Hinodai 3-Chome, Hino-Shi,
Tokyo, JP

(740) "Linea Sušić" d.o.o.

(540)



(531) 26.13,27.1,27.5

(511)

1 Sredstva protiv smrzavanja (antifriz); tečnost za kočnice; tečnost za servouređaje; dugotrajna rashladna sredstva.;

4 Ulja za motore vozila; ulja za mjenjače; masti za automobile.

(210) **BAZ1619311A** (220)26/02/2016

(442) 30/06/2017

(732) **Hino Jidosha Kabushiki Kaisha 1-1,**
Hinodai 3-Chome, Hino-Shi,
Tokyo, JP

(740) "Linea Sušić" d.o.o.

(540)

HINO

(531) 27.5

(511)

1 Sredstva protiv smrzavanja (antifriz); tečnost za kočnice; tečnost za servouređaje; dugotrajna rashladna sredstva.;

4 Ulja za motore vozila; ulja za mjenjače; masti za automobile.

(210) **BAZ1619315A** (220)29/02/2016

(442) 30/06/2017

(300) 86889990

28/01/2016

US

(732) **HP Hewlett Packard Group LLC a limited liability company organized under the laws of Delaware 11445 Compaq Center Drive West, Houston, Texas, 77070, US**

(740) "ŽIVKO MIJATOVIĆ & PARTNERS" d.o.o. Sarajevo

(540)



(531) 26.11,27.1,27.5

(511)

9 Kompjuteri, osobni kompjuteri (PC), laptopi, notebook kompjuteri, osobni kompjuteri (desktop kompjuteri), tableti, kompjuterski hardver, prenosivi kompjuteri, periferni uređaji prilagođeni za upotrebu sa kompjuterima, naime kompjuterski miševi, kompjuterski zaslone, mobiteli, pametni telefoni, fableti.;

35 Usluge maloprodajne online trgovine koja nudi kompjutere, tablete, kompjuterski hardver i perifernu kompjutersku opremu; usluge maloprodajne mobilne trgovine koja nudi kompjutere, tablete, kompjuterski hardver i perifernu kompjutersku opremu; pružanje web mjesta sa on-line trgovinom za prodavce i kupce kompjuterskih proizvoda i usluga.

(210) **BAZ1619316A** (220)29/02/2016

(442) 30/06/2017

(732) "VITA-LIFE d.o.o." Kakanjska br. 4, Visoko, BA

(740) "STAM" d.o.o.

(591) crna, bijela, crvena, svijetlo plava

(540)

BIJELA KAFA MINUT DO UŽITKA



(531) 11.3,25.1,27.5,29.1

(511)

30 Bijela kafa.

(210) **BAZ1619318A** (220)29/02/2016

(442) 30/06/2017

(732) "VITA-LIFE" d.o.o. Kakanjska br. 4,
Visoko, BA

(740) "STAM" d.o.o.

(591) crna, bijela, crvena, svijetlo zelena

(540)

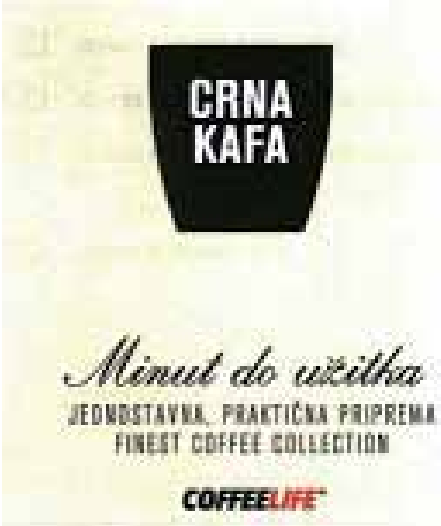

(531) 11.3,25.1,27.5,29.1

(511)

30 Crna kafa.

(210) **BAZ1619319A** (220)29/02/2016

(442) 30/06/2017

(732) **BRITISH AMERICAN TOBACCO (BRANDS) LIMITED** Globe House, 4 Temple Place, London, WC2R 2PG, GB

(740) "ŽIVKO MIJATOVIĆ & PARTNERS" d.o.o. Sarajevo

(540)

DEMI

(511)

34 Cigarete; duhan; duhanski proizvodi; upaljači; šibice; artikli za pušače.

(210) **BAZ1619320A** (220)29/02/2016

(442) 30/06/2017

(732) **TOYOTA JIDOSHA KABUSHIKI KAISHA (also trading as Toyota Motor Corporation) 1, Toyota-cho, Toyota-shi, Aichi-ken, JP**

(740) PETOŠEVIĆ d.o.o.

(540)

IS300

(511)

12 Automobili i strukturalni dijelovi za njih.

(210) **BAZ1619321A** (220)29/02/2016

(442) 30/06/2017

(732) **Perry Ellis International Group Holdings Limited** Montague Sterling Center, 5th Floor, East Bay Street, Nassau, BS

(740) PETOŠEVIĆ d.o.o.

(540)

FARAH CLASSIC

(511)

18 Sve vrste torbi uključene u ovu klasu, uključujući torbe, ručne tobe, torbice i novčanike; putne torbe; torbe za nošenje na ramenu; aktovke; kozmetičke torbice koje se prodaju prazne; naprtnjače, torbe za nošenje oko pojasa; prtljag, sportske torbe, držači za kreditne kartice, koferi, držači za ključeve od kože, koža i imitacije kože, kišobrani, suncobrani i štapovi za hodanje. ;

25 Odjeća, obuća, pokrivala za glavu, dijelovi i pribor za gore pomenute robe.

(210) **BAZ1619322A** (220)29/02/2016

(442) 30/06/2017

(732) **Perry Ellis International Group Holdings Limited** Montague Sterling Center, 5th Floor, East Bay Street, Nassau, BS

(740) PETOŠEVIĆ d.o.o.

(540)

FARAH

(511)

18 Sve vrste torbi uključene u ovu klasu, uključujući torbe, ručne tobe, torbice i novčanike; putne torbe; torbe za nošenje na ramenu; aktovke; kozmetičke torbice koje se prodaju prazne; naprtnjače, torbe za nošenje oko pojasa; prtljag, sportske torbe, držači za kreditne kartice, koferi, držači za ključeve od kože, koža i imitacije kože, kišobrani, suncobrani i štapovi za hodanje. ;

25 Odjeća, obuća, pokrivala za glavu, dijelovi i pribor za gore pomenute robe.

(210) **BAZ1619323A** (220)29/02/2016

(442) 30/06/2017

(732) **Perry Ellis International Group Holdings Limited Montague Sterling Center, 5th Floor, East Bay Street, Nassau, BS**

(740) PETOŠEVIĆ d.o.o.

(540)

FARAH VINTAGE

(511)

18 Sve vrste torbi uključene u ovu klasu, uključujući torbe, ručne tobe, torbice i novčanike; putne torbe; torbe za nošenje na ramenu; aktovke; kozmetičke torbice koje se prodaju prazne; naprtnjače, torbe za nošenje oko pojasa; prtljag, sportske torbe, držači za kreditne kartice, koferi, držači za ključeve od kože, koža i imitacije kože, kišobrani, suncobrani i štapovi za hodanje. ;

25 Odjeća, obuća, pokrivala za glavu, dijelovi i pribor za gore pomenute robe.

(210) **BAZ1619324A** (220)29/02/2016

(442) 30/06/2017

(732) **Perry Ellis International Group Holdings Limited Montague Sterling Center, 5th Floor, East Bay Street, Nassau, BS**

(740) PETOŠEVIĆ d.o.o.

(540)



(531) 27.5

(511)

18 Sve vrste torbi uključene u ovu klasu, uključujući torbe, ručne tobe, torbice i novčanike; putne torbe; torbe za nošenje na ramenu; aktovke; kozmetičke torbice koje se prodaju prazne; naprtnjače, torbe za nošenje oko pojasa; prtljag, sportske torbe, držači za kreditne kartice, koferi, držači za ključeve od kože, koža i imitacije kože, kišobrani, suncobrani i štapovi za hodanje. ;

25 Odjeća, obuća, pokrivala za glavu, dijelovi i pribor za gore pomenute robe.

(210) **BAZ1619326A** (220)02/03/2016

(442) 30/06/2017

(732) **Automobiles CITROËN 6, rue Fructidor, 75017 Paris, FR**

(740) "INTELBIRO" d.o.o.

(540)

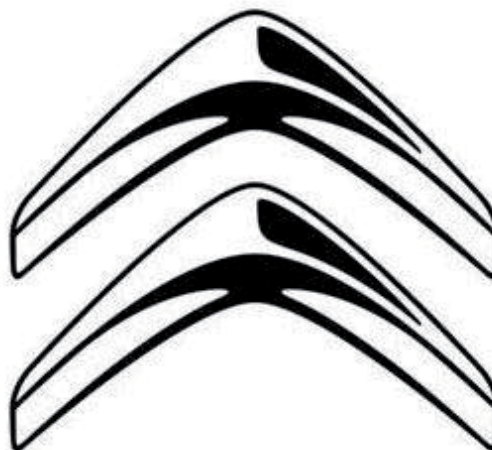

(531) 24.11,24.15,26.3

(511)

7 Motori osim za kopnena vozila na motorni pogon i njihovi sastavni dijelovi, električni motori osim za kopnena vozila na motorni pogon i njihovi sastavni dijelovi, filtri za čišćenje rashladnog zraka za motore, uređaji protiv zagađivanja za motore, uređaji za uštedu pogonskog goriva, pretvarači goriva za motore, filtri (dijelovi strojeva i motora), prigušnici za motore i strojeve; sastavni dijelovi (električnih kopnenih vozila i/ili motora i/ili koji koriste bilo koji pogonski mehanizam) naime: uređaji koji omogućavaju uštedu energije (uređaji za uštedu pogonskog goriva), uređaji za promicanje odgovornog vladanja prema okolišu (uređaji protiv zagađivanja za motore); električni uređaji za otvaranje vrata.;

9 Odašiljači i/ili prijemnici za lociranje vozila putem satelita; aparati za satelitsku navigaciju; radio prijemnici za vozila; navigacijski aparati za vozila (računala u vozilu); aparati za daljinsko upravljanje; telefonski aparati; aparati za obradu podataka; indikatori niskog tlaka u gumama vozila s automatskim alarmom; akustični alarmi; baterije za rasvjetu; električne baterije; autonomna elektronska kutija koja služi za prevenciju krađe; autonomna elektronska kutija koja služi za izvještavanje o krađi motornog vozila; čepovi vozila za ventile koji pokazuju tlak; pribornice i držači baterija; starter kablovi za motore; električni kablovi; kalkulatori; naočnjaci (signalna svjetla); kamere (kinematografski uređaji); USB flash memorije; brojači okretaja; mjerači/brojači; električni kondenzatori i otpornici; uređaji za provjeru brzine za vozila; zaštitni uređaji za osobnu uporabu protiv nezgode; aparati za balansiranje; indikatori razina vode i ulja; indikatori brzine; alarmni uređaji; čitači (oprema za obradu podataka); računalni softver (snimljeni); naočale; računalna memorija; aparati za mjerenje tlaka; računala; modemi; mjerači benzina; računala za korištenje u motornim vozilima i njihov snimljen softver; prijemnici (audio, video); regulatori napona za vozila; reostati za vozila; svjetlosni znakovi; simulatori za upravljanje i kontrolu vozila; termostati za vozila; sigurnosni trokut u slučaju kvara vozila; pojedinačni

reflektirajući diskovi za sprječavanje prometnih nesreća.; 12 Vozila; uređaji za kretanje po zemlji, automobilska vozila, osobito kamioni, kombiji, motocikli, mopedi, bicikli, bicikli s električnim pogonom, njihovi dijelovi, naime ovjes i amortizeri za vozila; prigušne opruge za vozila; motori za kopnena vozila; mjenjačke kutije za kopnena vozila; šasije vozila; karoserije vozila; prijenosne osovine za kopnena vozila; hidraulički sklopovi za vozila; pretvarači zakretnog momenta za kopnena vozila; spojke; osovine; kočnice za vozila; kotači vozila; naplatci za kotače vozila; ratkape za kotače vozila; glavčine kotača za kotače vozila; pneumatske gume; upravljači; sjedala vozila; nasloni za glave za sjedala vozila; sigurnosni sustavi za vozila, kao što su sigurnosni pojasevi i zračni jastuci; retrovizori; brisači; torzijske šipke; odbojnici; zaštitne šipke za oblikovanje; auto deflektori; spojleri; vjetrobrani; krovni prozori; prozori vozila; poklopci za rezervoar; nosači za prtljagu; sjedala za bicikle i motocikle; stalci za bicikle i motocikle; okviri bicikala i motocikala; protuprovalni uređaji; automatski upaljači za cigare za automobile; alarmi za vozila; protuprovalni alarmi za vozila.;

25 Odjeća, obuća, pokrivala za glavu; košulje; kožna odjeća ili odjeća od imitacije kože; pojasevi (odjevni predmeti); krzna (odjevni predmeti od krzna); rukavice (odjevni predmeti); marama od lagane tkanine (obično od svile ili u kombinaciji s pamukom); kravate; čarape; kratke čarape (sokne); papuče; obuća za plažu, skijanje i sport; pelene za bebe od tkanine; donje rublje.;

36 Osiguranje; financijske i bankarske usluge; usluge kredita, usluge kreditnih kuća te financiranje leasing-kupnje osobito za kupnju novih i rabljenih vozila; osiguranje vozila; osiguranje životnog osiguranja; osiguranje za osiguranje od nezgode; posredovanje u osiguranju; savjetovanje, informacije i savjeti iz područja osiguranja; kreditne kartice i druga sredstva elektronskog plaćanja koja se koriste za kupnju goriva i maziva, te za obavljanje održavanje i popravak vozila; financijske usluge u području leasing i iznajmljivanja vozila; financijski krediti za popravak vozila; usluge jamstva za vozila; financijske procjene koje se odnose na vozne parkove vozila i flote kopnenih vozila.;

37 Usluge održavanja i popravka motornih vozila; pomoć pri kvaru vozila (popravak).;

38 Usluge telekomunikacija, usluge komunikacija na lokalnoj mreži, usluge komunikacija putem računalnih mreža, usluge komunikacija putem globalne komunikacijske mreže (Internet), usluge elektroničke pošte, usluge prijenosa podataka, emitiranje informacija putem elektroničkih sredstava, pogotovo putem globalnih komunikacijskih mreža sličnih Internetu, mreže za podatkovnu komunikaciju, Internet i druga elektronička sredstva; usluge telematike; telekomunikacijske usluge osobito on-line prijenos informacija (putem telefona ili putem Interneta) u vezi s hitnom tehničkom podrškom i pomoći; usluge prijenosa informacija putem satelita i računala.;

39 Prijevoz; usluge iznajmljivanja vozila; usluge pozajmljivanja ili zamjene vozila, pomoć u slučaju kvara vozila (vučna služba); iznajmljivanje garažnih i parkirnih mjesta.;

40 Rukovanje kemikalijama (opasnim sredstvom za čišćenje) i recikliranje vozila i jedinica u zalihama u svrhu promicanja uštede energije i odgovornog vladanja prema okolišu u vezi motornih vozila i usluge informiranja u odnosu na iste.;

41 Obuka, stručno osposobljavanje; razonoda; sportske i kulturne djelatnosti; profilirana razonoda ili obuka; osiguranje raspoloživosti opreme za rekreaciju; organiziranje sportskih događaja i natjecanja.;

42 Znanstvene i tehnološke procjene i istraživanja poduzeta od strane inženjera; dizajn i razvoj računalnog hardvera i softvera; istraživanje i razvoj za treće osobe; studije tehničkih projekata; arhitektura; uređenje interijera; razvoj (projektiranje), instalacija, održavanje; savjetovanje ili najam softvera; računalno programiranje; savjetovanje u svezi hardver računala; konverzija elektroničkih podataka; konverzija podataka ili dokumenta s fizičkog na elektronički nosač; ispitivanje vozačkih vještina na automobilima; usluge grafičkog dizajna; dizajn (industrijski dizajn); potvrđivanje vjerodostojnosti umjetničkih dijela; razvoj pratećih industrija u području uštede energije i ekologije koje se primjenjuju na motornim vozilima; usluge sprječavanja zagađenja za motorna vozila; usluge kontrole kvalitete za motorna vozila; konzultantske usluge u svezi uštede energije.

(210) **BAZ1619327A** (220)02/03/2016

(442) 30/06/2017

(732) **Automobiles CITROËN 6,
rue Fructidor,
75017 Paris, FR**

(740) "INTELBIRO" d.o.o.

(540)

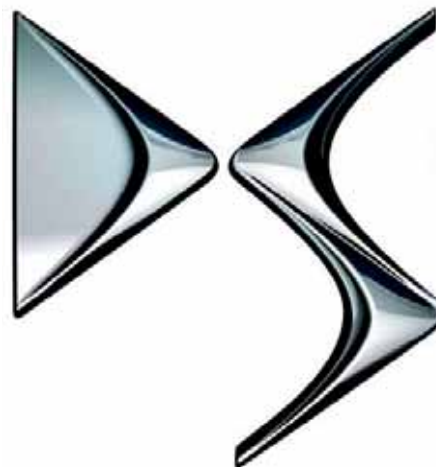

(531) 24.11,25.12,26.3,27.1,27.5

(511)

9 Odašiljači i/ili prijemnici za lociranje vozila putem satelita; aparati za satelitsku navigaciju; radio prijemnici za vozila; navigacijski aparati za vozila (računala u vozilu); aparati za daljinsko upravljanje; telefonski aparati; aparati za obradu podataka; indikatori niskog tlaka u gumama vozila s automatskim alarmom; akustični alarmi; baterije za rasvjetu; električne baterije; autonomna elektronska kutija koja služi za prevenciju krađe; autonomna elektronska kutija koja služi za izvještavanje o krađi motornog vozila; čepovi vozila za ventile koji pokazuju tlak; prirubnice i držači baterija; starter kablovi za motore; električni kablovi; kalkulatori; naočnjaci (signalna svjetla); kamere (kinematografski uređaji); USB flash memorije; brojači okretaja; mjeraci/brojači; električni kondenzatori i otpornici; uređaji za provjeru brzine za vozila; zaštitni uređaji za osobnu uporabu protiv nezgode; aparati

za balansiranje; indikatori razina vode i ulja; indikatori brzine; alarmni uređaji; čitači (oprema za obradu podataka); računalni softver (snimljeni); naočale; računalna memorija; aparati za mjerenje tlaka; računala; modemi; mjerači benzina; računala za korištenje u motornim vozilima i njihov snimljen softver; prijemnici (audio, video); regulatori napona za vozila; reostati za vozila; svjetlosni znakovi; simulatori za upravljanje i kontrolu vozila; termostati za vozila; sigurnosni trokut u slučaju kvara vozila; pojedinačni reflektirajući diskovi za sprječavanje prometnih nesreća.; 12 Vozila; uređaji za kretanje po zemlji, automobilska vozila, osobito kamioni, kombiji, motocikli, mopedi, bicikli, bicikli s električnim pogonom, njihovi dijelovi, naime ovjes i amortizeri za vozila; prigušne opruge za vozila; motori za kopnena vozila; mjenjačke kutije za kopnena vozila; šasije vozila; karoserije vozila; prijenosne osovine za kopnena vozila; hidraulički sklopovi za vozila; pretvarači zakretnog momenta za kopnena vozila; spojke; osovine; kočnice za vozila; kotači vozila; naplatci za kotače vozila; ratkape za kotače vozila; glavčine kotača za kotače vozila; pneumatske gume; upravljači; sjedala vozila; nasloni za glave za sjedala vozila; sigurnosni sustavi za vozila, kao što su sigurnosni pojasevi i zračni jastuci; retrovizori; brisači; torzijske šipke; odbojnici; zaštitne šipke za oblikovanje; auto deflektori; spojleri; vjetrobrani; krovni prozori; prozori vozila; poklopci za rezervoar; nosači za prtljagu; sjedala za bicikle i motocikle; stalci za bicikle i motocikle; okviri bicikala i motocikala; protuprovalni uređaji; automatski upaljači za cigare za automobile; alarmi za vozila; protuprovalni alarmi za vozila.;

35 Usluge okupljanja (ne uključujući prijevoz) vozila i rabljenih vozila, njihovih dijelova i pribora kako bi se omogućilo kupcima jednostavniji pregled i kupnju istih; predstavljanje novih vozila i rabljenih vozila, njihovih dijelova i pribora na bilo kojem komunikacijskom mediju u maloprodajne svrhe; organizacija izložbi za komercijalne i reklamne svrhe.;

36 Osiguranje; financijske i bankarske usluge; usluge kredita, usluge kreditnih kuća te financiranje leasing-kupnje osobito za kupnju novih i rabljenih vozila; osiguranje vozila; osiguranje životnog osiguranja; osiguranje za osiguranje od nezgode; posredovanje u osiguranju; savjetovanje, informacije i savjeti iz područja osiguranja; kreditne kartice i druga sredstva elektronskog plaćanja koja se koriste za kupnju goriva i maziva, te za obavljanje održavanje i popravak vozila; financijske usluge u području leasing i iznajmljivanja vozila; financijski krediti za popravak vozila; usluge jamstva za vozila; financijske procjene koje se odnose na vozne parkove vozila i flote kopnenih vozila.;

37 Usluge održavanja i popravka motornih vozila; pomoć pri kvaru vozila (popravak).;

38 Usluge telekomunikacija, usluge komunikacija na lokalnoj mreži, usluge komunikacija putem računalnih mreža, usluge komunikacija putem globalne komunikacijske mreže (Internet), usluge elektroničke pošte, usluge prijenosa podataka, emitiranje informacija putem elektroničkih sredstava, pogotovo putem globalnih komunikacijskih mreža sličnih Internetu, mreže za podatkovnu komunikaciju, Internet i druga elektronička sredstva; usluge telematike; telekomunikacijske usluge osobito on-line prijenos informacija (putem telefona ili putem Interneta) u vezi s hitnom tehničkom podrškom i pomoći; usluge prijenosa informacija putem satelita i računala.;

39 Prijevoz; usluge iznajmljivanja vozila; usluge pozajmljivanja ili zamjene vozila, pomoć u slučaju kvara vozila (vučna služba); iznajmljivanje garažnih i parkirnih mjesta.

(210) **BAZ1619328A** (220)02/03/2016

(442) 30/06/2017

(732) **Automobiles CITROËN 6, rue Fructidor, 75017 Paris, FR**

(740) "INTELBIRO" d.o.o.

(540)

CITROËN

(511)

9 Odašiljači i/ili prijemnici za lociranje vozila putem satelita; aparati za satelitsku navigaciju; radio prijemnici za vozila; navigacijski aparati za vozila (računala u vozilu); aparati za daljinsko upravljanje; telefonski aparati; aparati za obradu podataka; indikatori niskog tlaka u gumama vozila s automatskim alarmom; akustični alarmi; baterije za rasvjetu; električne baterije; autonomna elektronska kutija koja služi za prevenciju krađe; autonomna elektronska kutija koja služi za izvještavanje o krađi motornog vozila; čepovi vozila za ventile koji pokazuju tlak; prirubnice i držači baterija; starter kablovi za motore; električni kablovi; kalkulatori; naočnjaci (signalna svjetla); kamere (kinematografski uređaji); USB flash memorije; brojači okretaja; mjerači/brojači; električni kondenzatori i otpornici; uređaji za provjeru brzine za vozila; zaštitni uređaji za osobnu uporabu protiv nezgode; aparati za balansiranje; indikatori razina vode i ulja; indikatori brzine; alarmni uređaji; čitači (oprema za obradu podataka); računalni softver (snimljeni); naočale; računalna memorija; aparati za mjerenje tlaka; računala; modemi; mjerači benzina; računala za korištenje u motornim vozilima i njihov snimljen softver; prijemnici (audio, video); regulatori napona za vozila; reostati za vozila; svjetlosni znakovi; simulatori za upravljanje i kontrolu vozila; termostati za vozila; sigurnosni trokut u slučaju kvara vozila; pojedinačni reflektirajući diskovi za sprječavanje prometnih nesreća.;

12 Vozila; uređaji za kretanje po zemlji, automobilska vozila, osobito kamioni, kombiji, motocikli, mopedi, bicikli, bicikli s električnim pogonom, njihovi dijelovi, naime ovjes i amortizeri za vozila; prigušne opruge za vozila; motori za kopnena vozila; mjenjačke kutije za kopnena vozila; šasije vozila; karoserije vozila; prijenosne osovine za kopnena vozila; hidraulički sklopovi za vozila; pretvarači zakretnog momenta za kopnena vozila; spojke; osovine; kočnice za vozila; kotači vozila; naplatci za kotače vozila; ratkape za kotače vozila; glavčine kotača za kotače vozila; pneumatske gume; upravljači; sjedala vozila; nasloni za glave za sjedala vozila; sigurnosni sustavi za vozila, kao što su sigurnosni pojasevi i zračni jastuci; retrovizori; brisači; torzijske šipke; odbojnici; zaštitne šipke za oblikovanje; auto deflektori; spojleri; vjetrobrani; krovni prozori; prozori vozila; poklopci za rezervoar; nosači za prtljagu; sjedala za bicikle i motocikle; stalci za bicikle i motocikle; okviri bicikala i motocikala; protuprovalni uređaji; automatski upaljači za cigare za automobile; alarmi za vozila; protuprovalni alarmi za vozila.;

25 Odjeća, obuća, pokrivala za glavu, košulje, kožna odjeća ili odjeća od imitacije kože, pojasevi (odjevni predmeti), krzna (odjevni predmeti od krzna), rukavice (odjevni predmeti); marama od lagane tkanine (obično od svile ili u kombinaciji s pamukom), kravate, marama za vrat (šalovi), čarape, kratke čarape (sokne), papuče, kućna obuća, obuća za plažu, skijanje i sport, donje rublje.;

35 Usluge okupljanja (ne uključujući prijevoz) vozila i rabljenih vozila, njihovih dijelova i pribora kako bi se omogućilo kupcima jednostavniji pregled i kupnju istih; predstavljanje novih vozila i rabljenih vozila, njihovih dijelova i pribora na bilo kojem komunikacijskom mediju u maloprodajne svrhe; organizacija izložbi za komercijalne i reklamne svrhe.;

36 Osiguranje; financijske i bankarske usluge; usluge kredita, usluge kreditnih kuća te financiranje leasing-kupnje osobito za kupnju novih i rabljenih vozila; osiguranje vozila; osiguranje životnog osiguranja; osiguranje za osiguranje od nezgode; posredovanje u osiguranju; savjetovanje, informacije i savjeti iz područja osiguranja; kreditne kartice i druga sredstva elektronskog plaćanja koja se koriste za kupnju goriva i maziva, te za obavljanje održavanje i popravak vozila; financijske usluge u području leasing i iznajmljivanja vozila; financijski krediti za popravak vozila; usluge jamstva za vozila; financijske procjene koje se odnose na vozne parkove vozila i flote kopnenih vozila.;

37 Usluge održavanja i popravka motornih vozila; pomoć pri kvaru vozila (popravak).;

39 Prijevoz; usluge iznajmljivanja vozila; usluge pozajmljivanja ili zamjene vozila, pomoć u slučaju kvara vozila (vučna služba); iznajmljivanje garažnih i parkirnih mjesta.;

41 Obrazovne djelatnosti, obuka, razonoda, sportske i kulturne djelatnosti, informacije o razonodi i obuci, slobodno vrijeme (usluge za ispunjavanje slobodnog vremena), organiziranje sportskih događaja i natjecanja.

(210) **BAZ1619329A** (220)02/03/2016

(442) 30/06/2017

(732) **American Express Marketing & Development Corp. 200 Vesey Street, New York, NY 10285, US**

(740) "Linea Sušić" d.o.o.
(540)

AMERICAN EXPRESS INVITES

(511)

35 Promicanje upotrebe kreditnih i debitnih kartica kroz nuđenje ponuda i promocija članovima (vlasnicima kartica).;

36 Financijske usluge, naime usluge kredita, usluge naplate i plaćanja karticama.

(210) **BAZ1619330A** (220)02/03/2016

(442) 30/06/2017

(732) **TOYOTA JIDOSHA KABUSHIKI KAISHA (also trading as Toyota Motor Corporation) 1, Toyota-cho, Toyota-shi, Aichi-ken, JP**

(740) PETOŠEVIĆ d.o.o.
(540)

RC300

(511)

12 Automobili i strukturalni dijelovi za njih.

(210) **BAZ1619331A** (220)02/03/2016

(442) 30/06/2017

(732) **SENEX doo, Privredno društvo za proizvodnju, trgovinu i usluge Zmaja od Bosne bb, 75246 Čelić, BA**

(740) Advokat Dijana Pejić

(591) plava, bijela
(540)



(531) 25.3,25.5,27.5,29.1

(511)

6 Obični metali i njihove legure; metalni građevinski materijali; metalne prenosive konstrukcije; materijali od metala za željezničke šine; neelektrični kablovi i žice od običnog metala; bravarski proizvodi, mali metalni gvozdarski proizvodi; cjevčice i cijevi od metala; sefovi; rude.;

11 Aparati za osvjetljavanje, grijanje, proizvodnju pare, kuvanje, hlađenje, sušenje, ventilaciju, snabdjevanje vodom i sanitarne svrhe.;

20 Namještaj, ogledala, okviri za slike; neobrađena ili poluobrađena kost, rog, slonovača, kitova kost ili sedef; školjke; morska pjena (sepiolit); čilibar.;

35 Oglašavanje; vođenje poslova; poslovno upravljanje; kancelarijski poslovi.

(210) **BAZ1619332A** (220)02/03/2016

(442) 30/06/2017

(732) **SENEX doo, Privredno društvo za proizvodnju, trgovinu i usluge Zmaja od Bosne bb, 75246 Čelić, BA**

(740) Advokat Dijana Pejić

(591) narandžasta, bijela, siva

(540)

SENEXenter

(531) 25.3,25.5,27.5,29.1

(511)

19 Građevinski materijali (nemetalni); nemetalne krute cijevi za gradnju; asfalt, katran i bitumen (smola); nemetalne prenosive konstrukcije; spomenici, nemetalni.;

35 Oglašavanje; vođenje poslova; poslovno upravljanje; kancelarijski poslovi.

(210) **BAZ1619333A** (220)02/03/2016

(442) 30/06/2017

(732) **HERBA KOMERC DOO Miloša Obilića 174, 76300 Bijeljina, BA**

(591) crna, bijela, zelena, siva

(540)



HERBA

(531) 5.3,24.1,26.3,27.5,29.1

(511)

1 Đubriva.;

5 Preparati za uništavanje životinjskih štetočina; fungicidi, herbicidi.;

31 Poljoprivredni, vrtlarski i šumarski proizvodi; sirovo i neprerađeno zrnevlje i sjeme; žive životinje; svježe voće i povrće; sjeme; prirodne biljke i cvijeće; hrana za životinje; slad.

(210) **BAZ1619334A** (220)02/03/2016

(442) 30/06/2017

(732) **HERBA KOMERC DOO Miloša Obilića 174, 76300 Bijeljina, BA**

(591) bijela, zelena, plava

(540)



(531) 5.3,26.4,26.11 ,27.5,29.1

(511)

5 Fungicidi.

(210) **BAZ1619335A** (220)02/03/2016

(442) 30/06/2017

(732) **HERBA KOMERC DOO Miloša Obilića 174, 76300 Bijeljina, BA**

(591) bijela, zelena, siva

(540)



(531) 3.13,26.4.,26.11,27.5,29.1

(511)

5 Preparati za uništavanje životinjskih štetočina.

(210) **BAZ1619336A** (220)02/03/2016

(442) 30/06/2017

(732) **HERBA KOMERC DOO**
Miloša Obilića 174,
76300 Bijeljina, BA

(591) bijela, zelena, crvena

(540)



(531) 5.1,5.3,26.4,26.11,27.5,29.1

(511)

5 Herbicidi.

(210) **BAZ1619337A** (220)03/03/2016

(442) 30/06/2017

(732) **Durata Therapeutics Holding C.V. 190**
Elgin Avenue, George Town, Grand Cayman
KY1-9005, KY

(740) "ŽIVKO MIJATOVIĆ & PARTNERS" d.o.o.
Sarajevo

(540)

XYDALBA

(511)

5 Antibiotiski preparati.

(210) **BAZ1619338A** (220)03/03/2016

(442) 30/06/2017

(300) 302015054913.4

02/10/2015

DE

(732) **Daimler AG Mercedesstrasse 137,**
70327 Stuttgart, DE

(740) "ŽIVKO MIJATOVIĆ & PARTNERS" d.o.o.
Sarajevo

(540)

STARPARTS

(511)

12 Strukturalni dijelovi automobila.

(210) **BAZ1619339A** (220)04/03/2016

(442) 30/06/2017

(732) **Nissan Jidosha Kabushiki Kaisha**
(also trading as Nissan Motor Co., Ltd.) No.2
Takara-cho, Kanagawa-ku, Yokohama-shi,
Kanagawa-ken, JP

(740) "MSA IP"

(540)



(531) 27.1,27.5

(511)

12 Vozila za kretanje po zemlji, zraku, vodi i šinama; automobili; električna vozila; vagoni; kamioni; kamioneti [vozila]; terenci [sportska vozila]; autobusi; rekreacijska vozila; sportski automobili; trkaći automobili; bicikli; motorna teretna vozila; viljuškari; traktori, uključujući traktore za vuču; pločice kočnice za kopnena vozila; branici vozila; zračni jastuci [sigurnosni uređaji za kopnena vozila]; blatobrani; dijelovi za vozila za kopno, zrak i vodu, osim guma; dodatna oprema za vozila, osim guma; sve navedeno uključeno u međunarodnu klasu 12.

(210) **BAZ1619340A** (220)04/03/2016

(442) 30/06/2017

(732) **Husejin Brajlović Spomenik 28,**
71000 Sarajevo, BA

(740) Dragan Mićunović

(540)

BRAJLOVIĆ

(511)

43 Usluge obezbjeđivanja hrane i pića; naročito ugostiteljske usluge.

(210) **BAZ1619341A** (220)04/03/2016

(442) 30/06/2017

(732) **Husejin Brajlović Spomenik 28,**
71000 Sarajevo, BA

(740) Dragan Mićunović

(591) zelena, crvena, bijela

(540)



(531) 2.9,27.5,27.7,29.1

(511)

43 Usluge obezbjeđivanja hrane i pića; naročito ugostiteljske usluge.

(210) **BAZ1619342A** (220)04/03/2016

(442) 30/06/2017

(732) **Prevent BH d.o.o. Visoko**
Topuzovo polje bb, 71300 Visoko, BA

(740) "STAM" d.o.o.

(591) plava, žuta

(540)



(531) 24.17,27.5,29.1

(511)

5 Flasteri, gaze; komprese od gaze, gaze za upotrebu kao prvi zavoj, gipsane gaze.;

9 Zaštitna i sigurnosna oprema (odjeća, obuća, rukavice i sl.), električni i mrežni kablovi.;

12 Presvlake; kožne i tekstilne za automobile, kočioni diskovi, plastične komponente za automobile; dijelovi i oprema za automobile (plastika), jedrilice, jahte.;

18 Neobrađena koža, koža, neobrađena ili poluobrađena, putni prtljag (koferi, torbe) i asesoari.;

20 Namještaj.;

22 Tekstilni materijal (sirovi vlaknasti).;

24 Tekstilni materijal, dekor (zavjese i stolnjaci).;

25 Odjeća i obuća (muška i ženska konfekcija).

(210) **BAZ1619343A** (220)04/03/2016

(442) 30/06/2017

(732) **STARK Solutions d.o.o.**
Blajburških žrtava b.b.,
88000 Mostar, BA

(591) plava, tamno siva, svijetlo siva

(540)



(531) 19.19,27.3,27.5,29.1

(511)

9 Elektronički terminali za izdavanje listića za lutriju; interaktivni terminali; mobilni terminali za komunikaciju; multimedijски terminali; računalni softver za kontrolu samoposlužnih terminala; računalni terminali; računalni terminali za bankovne namjene; terminali za elektronsku obradu plaćanja kreditnim karticama; terminali za grafički prikaz; terminali za obradu podataka; terminali za pregled podataka; terminali za prikaz informacija; terminali za prodajne punktove; terminali za unos podataka; video terminali.;

36 Pružanje različitih mogućnosti plaćanja putem elektroničkih terminala za korisnike dostupnih u maloprodajnim trgovinama.;

37 Održavanje terminala za obradu podataka.;

38 Računalni prijenos podataka kojima se pristupa putem šifre ili terminala.;

41 Usluge igara koje se pružaju komunikacijom računalnih terminala ili mobilnih telefona.;

42 Dizajniranje računalnog softvera za upravljanje samoposlužnim terminalima.

(210) **BAZ1619344A** (220)04/03/2016

(442) 30/06/2017

(732) "AUTODELTA" Društvo sa ograničenom odgovornošću za trgovinu i usluge Sarajevo Bolnička do broja 11, Centar, Sarajevo, BA

(740) ZAK "OPRAŠIĆ&SPAHIĆ" SARAJEVO
(540)

AUTODELTA

(511)

37 Automobili (održavanje i popravak); balansiranje guma; čišćenje vozila; klimatizacija zraka; kontrola vozila; održavanje vozila; podmazivanje vozila; poliranje vozila; servisne stanice za vozila; usluge popravke pri kvaru vozila; vozila (zaštita od hrđe); vulkaniziranje gumenih kotača (popravak); zamjena guma.;

42 Baždarenje.

(210) **BAZ1619345A** (220)04/03/2016

(442) 30/06/2017

(732) "AUTODELTA" Društvo sa ograničenom odgovornošću za trgovinu i usluge Sarajevo Bolnička do broja 11, Centar, Sarajevo, BA

(740) ZAK "OPRAŠIĆ&SPAHIĆ" SARAJEVO

(591) plava, bijela

(540)



(526) Podnosilac prijave ne zahtjeva priznanje prava na geometrijskom tijelu jednakostraničnog trougla niti na ukrasnom fontu velikog pisanog slova D.

(531) 26.3,27.5,29.1

(511)

37 Automobili (održavanje i popravak); balansiranje guma; čišćenje vozila; klimatizacija zraka; kontrola vozila; održavanje vozila; podmazivanje vozila; poliranje vozila; servisne stanice za vozila; usluge popravke pri kvaru vozila; vozila (zaštita od hrđe); vulkaniziranje gumenih kotača (popravak); zamjena guma.;

42 Baždarenje.

(210) **BAZ1619346A** (220)08/03/2016

(442) 30/06/2017

(732) Pharmaceutical Chemical Cosmetic Industry ALKALOID AD - Skopje Blvd. Aleksandar Makedonski 12, 1000 Skopje, MK

(740) "ŽIVKO MIJATOVIĆ & PARTNERS" d.o.o. Sarajevo

(591) nijanse plave, nijanse roze, bijela

(540)



(531) 1.15,5.11,26.4,27.5,27.7,29.1

(511)

3 Vatrani higijenski štapići za bebe.

(210) **BAZ1619347A** (220)09/03/2016

(442) 30/06/2017

(732) Pharmaceutical Chemical Cosmetic Industry ALKALOID AD - Skopje Blvd. Aleksandar Makedonski 12, 1000 Skopje, MK

(740) "ŽIVKO MIJATOVIĆ & PARTNERS" d.o.o. Sarajevo

(591) nijanse plave, nijanse žute, nijanse crvene, bijela, crna, oker, siva

(540)



(531) 1.1,1.3,1.15,3.9,19.3,19.7,27.5,27.7,29.1

(511)

3 Mlijeko za sunčanje.

(210) **BAZ1619348A** (220)09/03/2016

(442) 30/06/2017

(732) **Pharmaceutical Chemical Cosmetic Industry ALKALOID AD - Skopje Blvd. Aleksandar Makedonski 12, 1000 Skopje, MK**

(740) "ŽIVKO MIJATOVIĆ & PARTNERS"

d.o.o. Sarajevo

(591) nijanse plave, nijanse crvene, nijanse žute, siva, crna, bijela, oker

(540)



(531) 1.1,1.3,1.15,1.15,3.9,19.3,19.7,27.5,27.7,29.1

(511)

3 Losion za sunčanje.

(210) **BAZ1619349A** (220)09/03/2016

(442) 30/06/2017

(732) **Pharmaceutical Chemical Cosmetic Industry ALKALOID AD - Skopje Blvd. Aleksandar Makedonski 12, 1000 Skopje, MK**

(740) "ŽIVKO MIJATOVIĆ & PARTNERS"

d.o.o. Sarajevo

(591) nijanse plave, nijanse žute, nijanse crvene, bijela, crna, oker, siva

(540)



(531) 1.1,1.3,1.15,3.9,19.3,27.5,27.7,29.1

(511)

3 Krema za sunčanje.

(210) **BAZ1619350A** (220)09/03/2016

(442) 30/06/2017

(732) **Pharmaceutical Chemical Cosmetic Industry ALKALOID AD - Skopje Blvd. Aleksandar Makedonski 12, 1000 Skopje, MK**

(740) "ŽIVKO MIJATOVIĆ & PARTNERS" d.o.o. Sarajevo

(591) nijanse plave, bijela, crvena, žuta, nijanse sive

(540)



(531) 1.1,1.3,1.15,19.3,19.7,27.5,29.1

(511)

3 Mlijeko za njegu nakon sunčanja.

(210) **BAZ1619351A** (220)09/03/2016

(442) 30/06/2017

(732) **Udruženje "OBALA ART CENTAR SARAJEVO" Hamdije Kreševljakovića 13, 71000 Sarajevo, BA**

(591) crna, crvena, bijela

(540)

OBALA ART CENTAR
S A R A J E V O



(531) 2.9,25.5,26.4,27.5,29.1

(511)

41 Proizvodnja, javno prikazivanje i distribucija filmova; organizovanje festivala u oblasti filma; organizovanje takmičenja u oblasti filmske industrije; organizovanje izložbi u kulturne svrhe; pozorišne predstave; iznajmljivanje kinematografskih filmova; iskorištavanje kinodvorana; organizovanje i vođenje konferencija, razgovora (javni intervjui, workshop-ovi) i seminara; prevodilačke usluge; sinhronizacija i titlovanje filmova; održavanje priredbi; snimanje na videotrake; organizovanje i prikazivanje dječijeg programa sa filmovima i animiranim filmovima; filmska produkcija, osim reklamnih filmova; fotografisanja; iznajmljivanje filmova; iznajmljivanje filmskih projektora i pribora; izvođenje nastupa uživo; objavljivanje tekstova (osim u reklamne svrhe); organizovanje i vođenje koncerata; prikazivanje filmova u kinima.

(210) **BAZ1619352A** (220)09/03/2016

(442) 30/06/2017

(732) **Konzum d.o.o. Sarajevo**
Ul. Rajlovačka bb, Sarajevo, BA

(591) bijela, crvena, zelena, smeđa

(540)



(531) 2.9,5.3,5.5,9.1,27.5,29.1

(511)

29 Meso, riba, perad i divljač; mesni ekstrakti; konzervirano, sušeno i kuhano voće i povrće; hladetine (želei), džemovi, kompoti; jaja, mlijeko i mliječni proizvodi; jestiva ulja i masti.;

30 Kava, čaj, kakao, šećer, riža, tapioka, sago, nadomjesci kave; brašno i proizvodi od žitarica, kruh, kolači, slastice, bomboni; sladoled; med, sirup od melase; kvasac, prašak za dizanje; sol, slačica (senf); ocat, umaci (začini); mirodije; led za hlađenje; umaci i dresinzi za salatu.;

32 Pivo; mineralne i gazirane vode te ostala bezalkoholna pića; voćni napici i voćni sokovi; sirupi i ostali preparati za pripremanje napitaka.

(210) **BAZ1619353A** (220)09/03/2016

(442) 30/06/2017

(732) **Konzum d.o.o. Sarajevo Ul.**

Rajlovačka bb, Sarajevo, BA

(540)

TRADICIJA MOGA KRAJA

(511)

29 Meso, riba, perad i divljač; mesni ekstrakti; konzervirano, sušeno i kuhano voće i povrće; hladetine (želei), džemovi, kompoti; jaja, mlijeko i mliječni proizvodi; jestiva ulja i masti.;

30 Kava, čaj, kakao, šećer, riža, tapioka, sago, nadomjesci kave; brašno i proizvodi od žitarica, kruh, kolači, slastice, bomboni; sladoled; med, sirup od melase; kvasac, prašak za dizanje; sol, slačica (senf); ocat, umaci (začini); mirodije; led za hlađenje; umaci i dresinzi za salatu.;

32 Pivo; mineralne i gazirane vode te ostala bezalkoholna pića; voćni napici i voćni sokovi; sirupi i ostali preparati za pripremanje napitaka.

(210) **BAZ1619354A** (220)11/03/2016

(442) 30/06/2017

(300) 30110

06/10/2015

AD

(732) **Dunhill Tobacco of London Limited**
Globe House, 4 Temple Place, London WC2R
2PG, GB

(740) "ŽIVKO MIJATOVIĆ & PARTNERS"

d.o.o. Sarajevo

(591) siva, plava

(540)



(531) 26.2,26.11,29.1

(511)

34 Cigarete, cigare, cigarilosi, duhan za motanje, duhan za lule, i proizvodi od duhana.

(210) **BAZ1619355A** (220)11/03/2016

(442) 30/06/2017

(732) **TOYOTA JIDOSHA KABUSHIKI KAISHA (also trading as Toyota Motor Corporation) 1, Toyota-cho, Toyota-shi, Aichi-ken, JP**

(740) PETOŠEVIĆ d.o.o.

(540)

LEXUS RX350L

(511)

12 Automobili i strukturalni dijelovi za njih.

(210) **BAZ1619356A** (220)11/03/2016

(442) 30/06/2017

(732) **NORTHWIND BROS d.o.o. Sarajevo Teheranski trg broj 10, Novi Grad, Sarajevo, BA**

(540)



(531) 26.1,27.5

(511)

18 Koža i imitacije kože, proizvodi od tih materijala koji nisu obuhvaćeni drugim razredima; životinjske kože, krzna; gaće i putne torbe; kišobrani, suncobrani i štapovi za hodanje; bičevi, pojas i sedlarskih.;

25 Odjeća, obuća, pokrivala za glavu.;

35 Reklame; poslovni menadžment; poslovna administracija; uredske funkcije.

(210) **BAZ1619357A** (220)14/03/2016

(442) 30/06/2017

(732) **TOYOTA JIDOSHA KABUSHIKI KAISHA (also trading as Toyota Motor Corporation) 1, Toyota-cho, Toyota-shi, Aichi-ken, JP**

(740) PETOŠEVIĆ d.o.o.

(540)

LEXUS RX450HL

(511)

12 Automobili i strukturalni dijelovi za njih.

(210) **BAZ1619358A** (220)14/03/2016

(442) 30/06/2017

(732) **Bosnalijek, farmaceutska i hemijska industrija, dioničko društvo Jukićeva 53, 71000 Sarajevo, BA**

(740) "Linea Sušić" d.o.o.

(540)

HYPRESSIN PLUS

(511)

5 Farmaceutski proizvodi.

(210) **BAZ1619359A** (220)14/03/2016

(442) 30/06/2017

(732) **MEIZU TECHNOLOGY CO., LTD. Meizu Technology Building, Technology & Innovation Coast, Zhuhai City, Guangdong, CN**

(740) Advokat Inja Pašalić

(540)

MEIZU

(531) 27.5

(511)

9 Snimljeni, operativni programi za računala; uređaji za obradu podataka; računalni hardver; aplikacije za računalne programe koje se mogu preuzeti s Interneta; slikovne datoteke koje se mogu preuzimati s Interneta; periferni uređaji prilagođeni za uporabu s računalima; tablet računalo; uređaji za snimanje vremena; fotokopirni uređaji (fotografski, elektrostatično, termično); vage; mjerači; elektronske oglasne ploče; pametni telefoni;

kompleti za telefone za telefoniranje bez ruku; uređaji za globalnu pozicioniranje [GPS]; aparati za interkomunikaciju; transponderi; zaštitni oklopi za mobilne i pametne telefone; elektrodinamički aparati za daljinsko upravljanje signalima; razvodne kutije [električna struja]; priključne ploče; električni aparati za nadzor; televizori; slušalice; in-ear slušalice; videokamere; prijenosni multimedijalni čitači; kućišta za zvučnike; audiovizualni prijemnici; fotoaparati; aparati za analizu zraka; materijali za električne mreže [žice, kablovi]; električni adapteri; utičnice, utikači i drugi kontakti [električni kontakti]; uređaji za daljinsko upravljanje; električne sklopke; automatski vremenski prekidači; uređaji za zaštitu od nesreće, za ličnu upotrebu; električne instalacije za zaštitu od krađe; naočale; energetske jedinice (punjive električne baterije); električne baterije; punjači za baterije.

(210) **BAZ1619360A** (220)15/03/2016

(442) 30/06/2017

(732) **Pharmaceutical Chemical Cosmetic Industry ALKALOID AD - Skopje Blvd. Aleksandar Makedonski 12, 1000 Skopje, MK**

(740) "ŽIVKO MIJATOVIĆ & PARTNERS" d.o.o. Sarajevo

(540)

MOXIRAL

(511)

5 Farmaceutski proizvodi.

(210) **BAZ1619361A** (220)16/03/2016

(442) 30/06/2017

(732) **Bosnalijek, farmaceutska i hemijska industrija, dioničko društvo Jukićeva 53, 71000 Sarajevo, BA**

(740) "Linea Sušić" d.o.o.

(540)

XILOZIN

(511)

5 Farmaceutski proizvodi.

(210) **BAZ1619362A** (220)16/03/2016

(442) 30/06/2017

(732) **Bosnalijek, farmaceutska i hemijska industrija, dioničko društvo Jukićeva 53, 71000 Sarajevo, BA**

(740) "Linea Sušić" d.o.o.

(540)

XILOZIN P

(511)

5 Farmaceutski proizvodi.

(210) **BAZ1619363A** (220)16/03/2016

(442) 30/06/2017

(732) **Bosnalijek, farmaceutska i hemijska industrija, dioničko društvo Jukićeva 53, 71000 Sarajevo, BA**

(740) "Linea Sušić" d.o.o.

(540)

RINOBACT

(511)

5 Farmaceutski proizvodi.

(210) **BAZ1619364A** (220)16/03/2016

(442) 30/06/2017

(732) **Bosnalijek, farmaceutska i hemijska industrija, dioničko društvo Jukićeva 53, 71000 Sarajevo, BA**

(740) "Linea Sušić" d.o.o.

(540)

RINOBACT P

(511)

5 Farmaceutski proizvodi.

(210) **BAZ1619365A** (220)16/03/2016

(442) 30/06/2017

(732) **Bosnalijek, farmaceutska i hemijska industrija, dioničko društvo Jukićeva 53, 71000 Sarajevo, BA**

(740) "Linea Sušić" d.o.o.

(540)

LYNASE

(511)

5 Farmaceutski proizvodi.

(210) **BAZ1619366A** (220)16/03/2016

(442) 30/06/2017

(732) **Bosnalijek, farmaceutska i hemijska industrija, dioničko društvo Jukićeva 53, 71000 Sarajevo, BA**

(740) "Linea Sušić" d.o.o.

(540)

INTESTIN

(511)

5 Farmaceutski proizvodi.

(210) **BAZ1619367A** (220)16/03/2016

(442) 30/06/2017

(732) **Bosnalijek, farmaceutska i hemijska industrija, dioničko društvo Jukićeva 53, 71000 Sarajevo, BA**

(740) "Linea Sušić" d.o.o.

(540)

BILEXIN

(511)

5 Farmaceutski proizvodi.

(210) **BAZ1619369A** (220)17/03/2016

(442) 30/06/2017

(732) **Marc Fisher IP LLC 777 West Putnam**

Avenue, Greenwich,

Connecticut 06830, US

(740) "INTELBIRO" d.o.o.

(540)

M
MARC FISHER
LTD

(531) 27.5

(511)

18 Ručne torbe, torbe za nošenje preko ramena, "clutch" torbe, novčanici, novčanici za kovanice, kozmetičke torbice koje se prodaju prazne, višenamjenske torbe, tote torbe, višenamjenske sportske torbe, putne torbe, ruksaci, koferi, akten tašne, manje putne torbe za jedno nošenje, duffle putne torbe (tekstilne torbe) i "satchel" torbe.;

25 Obuća i odjeća.

(210) **BAZ1619370A** (220)17/03/2016

(442) 30/06/2017

(732) **Društvo sa ograničenom odgovornošću za proizvodnju i promet materijala za završne radove u građevinarstvu "COLORIT" Banja Luka Aleja Svetog Save 35a, 51000 Banja Luka, BA**

(740) "INTELBIRO" d.o.o.

(591) crna, siva, nijanse plave, nijanse zelene, narandžasta, crvena

(540)



(531) 1.15,27.5,29.1

(511)

1 Hemijski proizvodi za industriju, nauku, fotografsku djelatnost, ratarstvo, povrtlarstvo i šumarstvo; sirova umjetna smola, sirova plastika; gnojivo za zemlju; mješavine za gašenje požara; preparati za kaljenje, zavarivanje i lemljenje metala; hemijski proizvodi za konzerviranje hrane; sredstva za štavljenje kože; ljepila (ljepljive materije) za industriju.;

2 Boje, lakovi i glazure; zaštita od hrđe te od propadanja i truljenja drveta; materije za bojenje; nagrizajuće materije; prirodna smola, sirova; metali u listovima i prahu za slikare, dekoratere, štampare i umjetnike.;

19 Nemetalni građevinski materijal; asfalt, katran i bitumen; premazi kao građevinski materijali.

(210) **BAZ1619371A** (220)17/03/2016

(442) 30/06/2017

(732) **Malagić & Divani d.o.o. M.Malića i**

I.Džindića bb, 76100 Brčko, BA

(591) crvena, bijela

(540)



(531) 26.1,26.4,26.1,27.3,27.5,29.1

(511)

20 Namještaj; nasloni za glavu (namještaj); stol, klupa (namještaj); dijelovi od drveta za namještaj; stolice; stolice bez naslona; kreveti; stolovi; fotelje.;

37 Održavanje i popravak namještaja.

(210) **BAZ1619372A** (220)18/03/2016

(442) 30/06/2017

(732) **Stojkov Duško Kolečino 76, Opština Novo Selo, 2400 Strumica, MK**

(740) "Damir Tkalčić, Agencija za zaštitu intelektualnog vlasništva"

(591) crvena, bijela, zlatna, oker, crna, smeđa, narandžasta, zelena, plava

(540)



(531) 5.7,8.7,25.1,26.4,27.5,29.1

(511)

30 Proizvodi od žitarica, poslastice, slatkiši i bomboni, slastičarski proizvodi, suhi kolači, baklava, tulumba, tvrdi kolačići, medenjaci začinjani đumbirom, halva, slatkiši od badema, keksi, keksi petits-beurre, šećerni proizvodi, želei - voćni želei (slastičarski proizvodi), kolači, krekeri, marcipan, proizvodi tvornice brašna; riža (kolačići od riže), palačinke, pastile (slastičarski proizvodi), praline, proljetne rolade, slatkiši od kikirikija, tijesto za tvrde kolačiće, fondani (slastičarski proizvodi), tvrdi čajni kolačići; čokolada, šerbet (voćni sladoled), pri čemu su sve prethodno navedene robe sa okusom marelica, i/ili džema od marelica i/ili mješavine kreme.;

35 Distribucija proizvoda; distribucija reklamnih i promotivnih materijala; oglašavanje i reklamiranje; vođenje komercijalnih poslova; komercijalna administracija; uredski poslovi.

(210) **BAZ1619373A** (220)18/03/2016

(442) 30/06/2017

(732) **Stojkov Duško Kolečino 76, Opština Novo Selo, 2400 Strumica, MK**

(740) "Damir Tkalčić, Agencija za zaštitu intelektualnog vlasništva"

(591) crvena, bijela

(540)



(531) 25.1,26.4,26.11,27.5,29.1

(511)

30 Brašno i proizvodi od žitarica, poslastice, slatkiši i bomboni, slastičarski proizvodi, suhi kolači, baklava, tulumba, tvrdi kolačići, medenjaci začinjani đumbirom, halva, slatkiši od badema; keksi, keksi petits-beurre, šećerni proizvodi, brašno za ishranu, vanilija (aroma); želei - voćni želei (slastičarski proizvodi), kolači, krekeri, kristalni šećer za ishranu, marcipan, proizvodi tvornice brašna; riža (kolačići od riže), palačinke, pastile (slastičarski proizvodi), praline, kakao, proljetne rolade, slatkiši od kikirikija, tijesto za tvrde kolačiće, fondani (slastičarski proizvodi), tvrdi čajni kolačići; čokolada, šerbet (voćni sladoled), šećer.;

35 Distribucija proizvoda; distribucija reklamnih i promotivnih materijala; oglašavanje i reklamiranje; vođenje komercijalnih poslova; komercijalna administracija; uredski poslovi.

(210) **BAZ1619374A** (220)18/03/2016

(442) 30/06/2017

(732) **ECOVIS Confida Consulting d.o.o. Sarajevo Obala Kulina bana 2, 71000 Sarajevo, BA**

(740) "MSA IP"

(540)

CONFIDA

(511)

35 Porezne prijave (izrada poreznih prijava); usluge prijave poreza; računovodstveni poslovi; uključujući usluge revizije finansijskih izvještaja koje pripadaju klasi 35.

(210) **BAZ1619375A** (220)18/03/2016

(442) 30/06/2017

(732) **MBA Centar d.o.o.**
Hasana Merdžanovića 3,
Vogošća, BA

(540)

SLATKO I SLANO

(511)

43 Usluge okrepe (hranjenje).

(210) **BAZ1619377A** (220)21/03/2016

(442) 30/06/2017

(732) **BONY TEKSTIL İŞLETMELERİ****SANAYI VE TICARET ANONİM****ŞİRKETİ Organize Sanayi Bölgesi,****Atatürk Caddesi, 4. Sokak, No:10-12,****Çerkezköy – Tekirdag, TR**

(740) "ŽIVKO MIJATOVIĆ & PARTNERS" d.o.o.

Sarajevo

(540)

BONY

(511)

35 Grupiranje za račun trećih osoba raznih proizvoda, naročito, preparata za izbjeljivanje i čišćenje, deterdženata osim onih koji se upotrebljavaju u proizvodnim procesima i za medicinske svrhe, izbjeljivača rublja, omekšivača za rublje, preparata za uklanjanje mrlja, deterdženata za perilice suđa, parfumerije, kozmetike, mirisa, dezodoransa za osobnu uporabu i za životinje, sapuna, preparata za njegu zubi, prašaka i pasti za čišćenje zubi, pripravaka za poliranje zubnih proteza, preparata za izbjeljivanje zuba, vodica za ispiranje usne šupljine (ne za medicinske svrhe), abrazivnih preparata, platna za poliranje [glačanje], brusnog papira, kamena plovučca, abrazivnih pasta, preparata za poliranje kože, vinila, metala i drveta, sredstava za poliranje i krema za kožne proizvode, vinil, metal i drvo, voska za poliranje, neobrađene ili polu-obrađene kože i životinjske kože, imitacije kože, debele kože, kože za oblaganje, predmeta izrađenih od kože, imitacija kože ili drugih materijala, dizajniranih za nošenje predmeta, torba, novčanika, kutije i kovčega izrađenih od kože ili debele kože, futrola za ključeve, kovčega [prtljage], kofera, kišobrana, suncobrana, ručnih suncobrana, štapova za hodanje, bičeva, hamova, sedlarskih proizvoda, uzengija, remenja od kože (sedlarskih, tkanih ili netkanih tekstilnih materijala, tekstilnih proizvoda za kućnu upotrebu, zavjesa, posteljina, plahti (tekstilnih), jastučnica, deka, jorgana, ručnika, zastave, tekstilnih zastavica, tekstilnih etiketa, dekica za čvrsto zamatanje beba (Swaddling), odjeće, uključujući donje rublje, naročito, bokserica, grudnjaka, gaćica i vanjske odjeće, osim zaštitne odjeće za posebne

namjene, čarapa, šalova [kao dijelova odjeće], marama, bandana marama, rubaca [fulara], pojaseva (odjeća), obuće, cipela, papuča, sandala, pokrivala za glavu, šešira, kapa sa viziorom, beretki, kapa (pokrivala za glavu), okruglih kapica, radi omogućavanja korisnicima lakšeg uočavanja i kupnje te robe, a koje usluge mogu pružati maloprodajni objekti, veleprodajni outleti, ili se mogu pružati putem elektronskih medija ili kataloške narudžbe putem pošte.

(210) **BAZ1619378A** (220)21/03/2016

(442) 30/06/2017

(732) **KATIA ÇORAP İÇ GIYIM****SANAYI VE TICARET LIMITED****ŞİRKETİ Büyükdere Caddesi, No:****171/118 BB 111 Beşiktaş- Istanbul, TR**

(740) "ŽIVKO MIJATOVIĆ & PARTNERS" d.o.o.

Sarajevo

(540)

KATIA

(511)

25 Odjeća, uključujući donje rublje, naročito, bokserice, grudnjake, gaćice i vanjsku odjeću, osim zaštitne odjeće za posebne namjene; čarape, šalovi [kao dijelovi odjeće], marame, bandana marame, rupci [fulari], pojasevi (odjeća), obuća, cipele, papuče, sandale; pokrivala za glavu, šeširi, kape sa viziorom, beretke, kape (pokrivala za glavu), okrugle kapice.;

35 Vođenje komercijalnih poslova, poslovna administracija i poslovno savjetovanje; računovodstvene usluge; usluge komercijalnog savjetovanja; usluge odabira (zapošljavanja) osoblja, usluge raspoređivanja osoblja, usluge agencija za zapošljavanje, usluge agencija za uvoz- izvoz; usluge raspoređivanja privremenog osoblja; grupiranje za račun trećih osoba raznih proizvoda, naročito, preparata za izbjeljivanje i čišćenje, deterdženata osim onih koji se upotrebljavaju u proizvodnim procesima i za medicinske svrhe, izbjeljivača rublja, omekšivača za rublje, preparata za uklanjanje mrlja, deterdženata za perilice suđa, parfumerije, kozmetike, mirisa, dezodoransa za osobnu uporabu i za životinje, sapuna, preparata za njegu zubi, prašaka i pasti za čišćenje zubi, pripravaka za poliranje zubnih proteza, preparata za izbjeljivanje zuba, vodica za ispiranje usne šupljine (ne za medicinske svrhe), abrazivnih preparata, platna za poliranje [glačanje], brusnog papira, kamena plovučca, abrazivnih pasta, preparata za poliranje kože, vinila, metala i drveta, sredstava za poliranje i krema za kožne proizvode, vinil, metal i drvo, voska za poliranje, neobrađene ili polu-obrađene kože i životinjske kože, imitacije kože, debele kože, kože za oblaganje, predmeta izrađenih od kože, imitacija kože ili drugih materijala, dizajniranih za nošenje predmeta, torba, novčanika, kutija i kovčega izrađenih od kože ili debele kože, futrola za ključeve, kovčega [prtljage], kofera, kišobrana, suncobrana, ručnih suncobrana, štapova za hodanje, bičeva, hamova, sedlarskih proizvoda, uzengija, remenja od kože (sedlarskih), tkanih ili netkanih tekstilnih materijala, tekstilnih proizvoda za kućnu upotrebu, zavjesa, posteljina,

plahti (tekstilnih), jastučnica, deka, jorgana, ručnika, zastava, tekstilnih zastavica, tekstilnih etiketa, dekica za čvrsto zamatanje beba (Swaddling), odjeće, uključujući donje rublje, naročito, bokserica, grudnjaka, gaćica i vanjske odjeće, osim zaštitne odjeća za posebne namjene, čarapa, šalova [kao dijelova odjeće], marama, bandana marama, rubaca [fulara], pojaseva (odjeća), obuće, cipela, papuča, sandala, pokrivala za glavu, šešira, kapa sa viziorom, beretki, kapa (pokrivala za glavu), okruglih kapica, radi omogućavanja korisnicima lakšeg uočavanja i kupnje te robe, a koje usluge mogu pružati maloprodajni objekti, veleprodajni ouleti, ili se mogu pružati putem elektronskih medija ili kataloške narudžbe putem pošte.

(210) **BAZ1619379A** (220)21/03/2016

(442) 30/06/2017

(732) **PROIZVODNJA I TRGOVINA**

“PHARMAMED” TRAVNIK D.O.O.

Dolac na Lašvi bb, 72270 Travnik, BA

(740) “INTELBIRO” d.o.o.

(540)

ANGIPRO ACTIVE SPRAY

(511)

5 Farmaceutski preparati, naime antiseptik za usnu šupljinu i grlo.

(210) **BAZ1619380A** (220)21/03/2016

(442) 30/06/2017

(732) **UD Hotel Festival vl. Adel Nalić
Skenderija 58, 71000 Sarajevo, BA**

(591) siva, crna, bijela

(540)



H O T E L
FESTIVAL

(531) 25.1,27.3,27.5

(511)

43 Hotelske usluge - usluge rezervacije smještaja sa doručkom.

(210) **BAZ1619382A** (220)23/03/2016

(442) 30/06/2017

(732) **MARBO PRODUCT d.o.o.**

Đorđa Stanojevića 14,

11000 Beograd, RS

(740) **PETOŠEVIĆ d.o.o.**

(591) crvena, žuta

(540)



(531) 26.4,27.1,27.5,29.1

(511)

29 Krompirov čips.

(210) **BAZ1619383A** (220)24/03/2016

(442) 30/06/2017

(732) **THE CAPITAL MAHARAJA ORGANISATION LIMITED; A.F.JONES EXPORTERS CEYLON (PRIVATE) LIMITED No. 146, Dawson Street, Colombo 2, Sri Lanka, LK**

(740) "ŽIVKO MIJATOVIĆ & PARTNERS"

d.o.o. Sarajevo

(540)

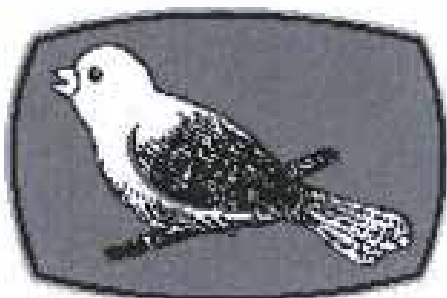

(531) 3.7,26.4

(511)

16 Hartija i karton; štampane stvari.;

30 Čaj.

(210) **BAZ1619384A** (220)24/03/2016

(442) 30/06/2017

(732) **THE CAPITAL MAHARAJA ORGANISATION LIMITED; A.F.JONES EXPORTERS CEYLON (PRIVATE) LIMITED No. 146, Dawson Street, Colombo 2, Sri Lanka, LK**

(740) "ŽIVKO MIJATOVIĆ & PARTNERS"

d.o.o. Sarajevo

(540)

EMONA

(511)

16 Hartija i karton; štampane stvari.;

30 Čaj.

(210) **BAZ1619385A** (220)25/03/2016

(442) 30/06/2017

(732) **Klas d.d. Sarajevo Paromlinska 43, 71000 Sarajevo, BA**

(740) KARABDIĆ KERIM

(591) crvena, bijela

(540)



(531) 25.1,27.5,29.1

(511)

29 Meso, riba, perad i divljač; mesni ekstrakti; konzervirano, sušeno i kuhano voće i povrće; želei, džemovi, kompoti; jaja, mlijeko i mliječni proizvodi; jestiva ulja i masti.;

30 Kafa, čaj, kakao, šećer, riža, tapioka, sago, zamjene za kafu; brašno i proizvodi od žitarica, hljeb, kolači, poslastice, bomboni; sladoled; med, sirup od melase; kvasac, prašak za pecivo; so, senf; sirće, prelive, začini; razni začini; led za hlađenje.;

35 Oglašavanje i reklamiranje; vođenje komercijalnih poslova; komercijalna administracija; kancelarijski poslovi.

(210) **BAZ1619386A** (220)25/03/2016

(442) 30/06/2017

(732) **Bosnalijek, farmaceutska i hemijska industrija, dioničko društvo Jukićeva 53, 71000 Sarajevo, BA**

(740) "Linea Sušić" d.o.o.

(540)

EPRIL DUO

(511)

5 Farmaceutski proizvodi.

(210) **BAZ1619387A** (220)25/03/2016

(442) 30/06/2017

(732) **TOYOTA JIDOSHA KABUSHIKI KAISHA (also trading as Toyota Motor Corporation) 1, Toyota-cho, Toyota-shi, Aichi-ken, JP**

(740) PETOŠEVIĆ d.o.o.

(540)

NX300

(511)

12 Automobili i strukturalni dijelovi za njih.

(210) **BAZ1619388A** (220)25/03/2016

(442) 30/06/2017

(732) **SANITEKS dioničko društvo Velika Kladuša Tone Hrovata 2, 77230 Velika Kladuša, BA**

(591) plava, žuta

(540)



(531) 2.7,26.1,27.5,29.1

(511)

5 Gaza za zavijanje (sterilna i nesterilna); zavoji (kompresse), tamponi i tupferi; zavoji za previjanje rana; materijal za zavijanje rana; trake (ljeppljive trake za medicinske upotrebe); flasteri (leukoplasti); hidrofilni pamuk (vata).;

10 Zavoji, elastični; ortopedski zavoji za zglobove; povoji za pridržavanje (bandaže); zavoji premazani gipsom; plahte za hirurške potrebe; ortopedski proizvodi; medicinski pojasi.

(210) **BAZ1619390A** (220)25/03/2016

(442) 30/06/2017

(732) **Defter d.o.o. Sarajevo Gatačka 20, Sarajevo, BA**

(591) zelena, bijela, crna

(540)



(531) 25.3,26.4,27.5,29.1

(511)

2 Toneri, kserografski toneri, toner za tiskanje, toneri u patronama, toner patrone s tonerom, spremnici punjeni tonerom, toner za offset tisak, toner za fotokopirne uređaje, toneri u obliku bojila, toneri za fotokopirne uređaje, toneri za fotokopirne aparate [boja], toneri [tinte] za fotokopirne uređaje, patrone s tonerom za računala, suhi toner za uređaje za faksiranje, patrone s tonerom za kompjuterske pisače, patrone za tonere [pune] za iglične pisače, patrone za tonere [pune] za laserske pisače, ulošci s tonerom, punjeni, za tintne pisače, ulošci s tonerom, punjeni, za laserske pisače, patrone za tonere [pune] za strojeve za fotokopiranje, toneri u patronama za računalne uređaje za ispis, patrone za tonere [pune] za elektrostatičke uređaje za fotokopiranje, patrone za tonere [pune] za termičke uređaje za fotokopiranje, patrone za tonere [pune] za elektroničke uređaje za tiskanje, patrone za tonere [pune] za fotografske uređaje i za uređaje za fotokopiranje.

(210) **BAZ1619392A** (220)28/03/2016

(442) 30/06/2017

(732) **Stojkov Duško Kolešino 76, Opština Novo Selo, 2400 Strumica, MK**

(740) "Damir Tkalčić, Agencija za zaštitu

intelektualnog vlasništva"

(540)

SNICKSY

(511)

30 Brašno i proizvodi od žitarica, poslastice, slatkiši i bomboni, slastičarski proizvodi, suhi kolači, baklava, tulumba, tvrdi kolačići, medenjaci začinjani đumbirom, halva, slatkiši od badema; keksi, keksi petits-beurre, šećerni proizvodi, brašno za ishranu, vanilija (aroma); želei - voćni želei (slastičarski proizvodi), kolači, krekeri, kristalni šećer za ishranu, marcipan, proizvodi tvornice brašna; riža (kolačići od riže), palačinke, pastile (slastičarski proizvodi), praline, kakao, proljetne rolade, slatkiši od kikirikija, tijesto za tvrde kolačiće, fondani (slastičarski proizvodi), tvrdi čajni kolačići; čokolada, šerbet (voćni sladoled), šećer.;

35 Distribucija proizvoda; distribucija reklamnih i promotivnih materijala; oglašavanje i reklamiranje; vođenje komercijalnih poslova; komercijalna administracija; uredski poslovi.

(210) **BAZ1619393A** (220)29/03/2016

(442) 30/06/2017

(732) **INFO MEDIA GROUP d.o.o.**

Jevrejska 58, 78000 Banja Luka, BA

(540)

JEDAN KRUG PO GRADU I SVI ME/TE/ NAS ZNAJU

(511)

35 Oglašavanje i reklamiranje (ljepljenje plakata, reklamiranje preko plakata, distribucija reklamnog materijala, istraživanje tržišta, iznajmljivanje oglasnih materijala, oglašavanje, reklamiranje, poslovna istraživanja, reklamne agencije, marketinška istraživanja, iznajmljivanje oglasnog prostora, promocija prodaje za druge, reklamiranje slanjem narudžbenica, organizovanje sajmova u komercijalne ili reklamne svrhe, iznajmljivanje vremena za reklamiranje u svim sredstvima komunikacije, usluge praćenja štampe, usluge podugovaranja - autsorsing, pisanje reklamnih tekstova, marketing, oglašavanje plaćanjem po kliku, dizajniranje reklamnog materijala, iznajmljivanje bilborda (panoa za reklamiranje).

(210) **BAZ1619394A** (220)30/03/2016

(442) 30/06/2017

(732) **SPEKTER d.o.o. Letališka cesta 16,**

1000 Ljubljana, SI

(740) Mirna Milanović-Lalić

(591) žuta, zelena, plava, crna

(540)



(531) 5.13,24.9,27.5,29.1

(511)

3 Deterdženti za pranje rublja u prahu; tečni deterdženti za

pranje rublja; sapun za pranje rublja; prah i tečni deterdženti za ručno i mašinsko pranje posuđa; prah i tečni deterdženti za čišćenje stakla, keramike i PVC površina; kozmetički proizvodi za njegu tijela; kreme i losioni za njegu lica i tijela, šamponi, sredstva za tuširanje, dezodoransi; sredstva za čišćenje zuba i usne šupljine.;

5 Hrana za bebe.;

29 Sušeno voće; sušeni agrumi; pistacije; kikiriki; lješnjaci; orasi; grožđice; sjemenke bundeve; sjeme suncokreta; borova sjemenka; kiselo povrće; konkretno: krastavci, paprika, cvekla, masline, artičoke, paprike, ajvar, džuveč, mješane salate od povrća; džemovi; kompoti; jestiva ulja.;

30 Čajevi; šećer; riža; ocat; kolači; konditorski proizvodi; bombone; keksi; napolitanke; senf.;

32 Voćni sokovi i napici; sokovi od povrća i napici; fermentirani sa dodatkom slatkog ili bez.

(210) **BAZ1619395A** (220)30/03/2016

(442) 30/06/2017

(732) **“Juma - d” d.o.o. Gradska bb,
70280 G. Vakuf-Uskoplje, BA**

(591) plava, crvena, žuta, bijela, crna

(540)



(531) 18.3,25.3,25.7,27.5,29.1.1,29.1

(511)

34 Duhan; pribor za pušaće; šibice.

(210) **BAZ1619396A** (220)31/03/2016

(442) 30/06/2017

(732) **“PANERA MELIUS” d.o.o.**

**Ilidža Ahmeta Ljubunčića br. 2,
71200 Ilidža, BA**

(740)

(591) crvena, bijela

(540)



(531) 9.7,26.1,27.3,27.5,29.1

(511)

30 Kafa, čaj, kakao, šećer, riža, tapioka, sago, zamjene za kafu; brašno i proizvodi od žitarica, hljeb, peciva, kolači, poslastice, bomboni, sladoled; med, sirup od melase; kvasac, prašak za pecivo; so, snf; sirće, umaci (začini).;

35 Oglašavanje i reklamiranje; vođenje komercijalnih poslova; komercijalna administracija; kancelarijski poslovi.;

43 Usluge obezbjeđivanja hrane i pića; ugostitelji (usluge kateringa); kafane (kafeterije); kafane-restorani; privremeno primanje na stan.

(210) **BAZ1619397A** (220)31/03/2016

(442) 30/06/2017

(732) **PLAYBOY ENTERPRISES**

INTERNATIONAL, INC. 9346 Civic

Center Dr., Suite 200, Beverly Hills,

CA 90210, US

(740) "INTELBIRO" d.o.o.

(540) **PLAYBOY**

(511)

5 Lubrikati za osobnu upotrebu; lubrikanti za osobnu seksualnu upotrebu; osobni lubrikanti na bazi silikona; lubrikanti na bazi vode za osobnu primjenu.;

10 Prezervativi.

(210) **BAZ1619398A** (220)31/03/2016

(442) 30/06/2017

(732) **PLAYBOY ENTERPRISES**

INTERNATIONAL, INC. 9346 Civic

Center Dr., Suite 200, Beverly Hills,

CA 90210, US

(740) "INTELBIRO" d.o.o.

(540)



(531) 3.5,9.3

(511)

5 Lubrikati za osobnu upotrebu; lubrikanti za osobnu seksualnu upotrebu; osobni lubrikanti na bazi silikona; lubrikanti na bazi vode za osobnu primjenu.;

10 Prezervativi.

(210) **BAZ1619399A** (220)01/04/2016

(442) 30/06/2017

(732) **HEMOFARM A.D. farmaceutsko-**

hemijska industrija Vršac

Beogradski put bb, 26 300 Vršac, RS

(740) "MSA IP"

(540)

BUPROBOL

(511)

5 Farmaceutski proizvodi.

(210) **BAZ1619400A** (220)01/04/2016

(442) 30/06/2017

(732) **HEMOFARM A.D. farmaceutsko-**

hemijska industrija Vršac

Beogradski put bb, 26 300 Vršac, RS

(740) "MSA IP"

(540)

DOLISTA

(511)

5 Farmaceutski proizvodi.

(210) **BAZ1619401A** (220)01/04/2016

(442) 30/06/2017

(732) **HEMOFARM A.D. farmaceutsko-**

hemijska industrija Vršac

Beogradski put bb, 26 300 Vršac, RS

(740) "MSA IP"

(540)

DATUST

(511)

5 Farmaceutski proizvodi.

(210) **BAZ1619402A** (220)01/04/2016

(442) 30/06/2017

(732) **HEMOFARM A.D. farmaceutsko-**

hemijska industrija Vršac

Beogradski put bb, 26 300 Vršac, RS

(740) "MSA IP"

(540)

OXYDON

(511)

5 Farmaceutski proizvodi.

(210) **BAZ1619403A** (220)01/04/2016

(442) 30/06/2017

(732) **HEMOFARM A.D. farmaceutsko-**

hemijska industrija Vršac

Beogradski put bb, 26 300 Vršac, RS

(740) "MSA IP"

(540)

CORNEP

(511)

5 Farmaceutski proizvodi.

(210) **BAZ1619404A** (220)01/04/2016

(442) 30/06/2017

(732) **HEMOFARM A.D. farmaceutsko-**

hemijska industrija Vršac

Beogradski put bb, 26 300 Vršac, RS

(740) "MSA IP"

(540)

VERTIGONA

(511)

5 Farmaceutski proizvodi.

(210) **BAZ1619405A** (220)01/04/2016

(442) 30/06/2017

(732) **HEMOFARM A.D. farmaceutsko-**

hemijska industrija Vršac

Beogradski put bb, 26 300 Vršac, RS

(740) "MSA IP"

(540)

BUPRENORF

(511)

5 Farmaceutski proizvodi.

(210) **BAZ1619406A** (220)01/04/2016

(442) 30/06/2017

(732) **HEMOFARM A.D. farmaceutsko-**

hemijska industrija Vršac

Beogradski put bb, 26 300 Vršac, RS

(740) "MSA IP"

(540)

DUTALFA

(511)

5 Farmaceutski proizvodi.

(210) **BAZ1619407A** (220)01/04/2016

(442) 30/06/2017

(732) **HEMOFARM A.D. farmaceutsko-**

hemijska industrija Vršac

Beogradski put bb, 26 300 Vršac, RS

(740) "MSA IP"

(540)

TASTER

(511)

5 Farmaceutski proizvodi.

(210) **BAZ1619408A** (220)04/04/2016

(442) 30/06/2017

(732) **Pharmaceutical chemical cosmetic industry ALKALOID AD Skopje Blvd.**

Aleksandar Makedonski 12,

1000 Skopje, MK

(740) "ŽIVKO MIJATOVIĆ & PARTNERS"
d.o.o. Sarajevo

(540)

LESTEDON

(511)

5 Farmaceutski proizvodi.

(210) **BAZ1619409A** (220)05/04/2016

(442) 30/06/2017

(732) **Bridgestone Corporation 1-1,**

Kyobashi 3-chome, Chuo-ku, Tokyo, JP

(740) "INTELBIRO" d.o.o.

(540)



(531) 18.1,26.1,27.5

(511)

12 Gumeni namotaji za obnavljanje guma za vozila; gume za vozila; obnovljene (protektirane) gume za vozila; obloge kotača; ljepljive gumene zakrpe za popravak zračnica ili guma; zračnice za pneumatske gume vozila.;

37 Protektiranje (obnova) guma; opravka i održavanje guma i dijelova motornih vozila; provjera ili održavanje guma i dijelova motornih vozila; informacije o popravku i održavanju guma za motorna vozila.

(210) **BAZ1619410A** (220)07/04/2016

(442) 30/06/2017

(732) **NOVARTIS AG 4002 Basel, CH**

(740) "MSA IP"

(540)

DORZAVISTA

(511)

5 Farmaceutski preparati za ljudsku primjenu.

(210) **BAZ1619411A** (220)07/04/2016

(442) 30/06/2017

(732) **VINARIJA ČITLUK d.d. ČITLUK**

Kralja Tomislava 28, Čitluk, BA

(740) "STAM" d.o.o.

(540)

TEUTA

(511)

33 Vino.

(210) **BAZ1619412A** (220)07/04/2016

(442) 30/06/2017

(300) 014649719

07/10/2015

EM

(732) **Reckitt & Colman (Overseas)**

**Limited Dansom Lane, Hull, HU8 7DS,
GB**

(740) "ŽIVKO MIJATOVIĆ & PARTNERS"

d.o.o. Sarajevo

(540)

VEETEASY-GELWAX

(511)

3 Nemedicinski toaletni preparati; kozmetički preparati i preparati za uljepšavanje; hidratantne kreme, losioni, pjene i gelovi; pilinzi; preparati za čišćenje kože; preparati za izbjeljivanje, svi za ličnu upotrebu; preparati za depilaciju; voskovi za depilaciju; inhibitori ponovnog rasta dlake; preparati, uključujući kreme, gelove i pjene, za upotrebu prije, tokom i nakon brijanja ili uklanjanja dlaka; maramice za depilaciju; impregnirane maramice i tuferi za njegu kože.

(210) **BAZ1619413A** (220)08/04/2016

(442) 30/06/2017

(732) **BELUPO lijekovi i kozmetika d.d.**

Ulica Danica 5, 48000 Koprivnica, HR

(740) "INTELBIRO" d.o.o.

(540)

DUOTIN

(511)

5 Lijekovi s djelovanjem na živčani sistem.

(210) **BAZ1619414A** (220)08/04/2016
(442) 30/06/2017

(732) **Innovia Films Limited Station Road,
Wigton, Cumbria, CA7 9BG, GB**

(740) "ŽIVKO MIJATOVIĆ & PARTNERS"

d.o.o. Sarajevo

(540)

PROPAFILM

(511)

16 Plastična folija za pakiranje.

(210) **BAZ1619415A** (220)12/04/2016
(442) 30/06/2017

(732) **BELUPO lijekovi i kozmetika d.d.**

Ulica Danica 5, 48000 Koprivnica, HR

(740) "INTELBIRO" d.o.o.

(540)

BETIDEN

(511)

5 Farmaceutski proizvodi.

(210) **BAZ1619417A** (220)13/04/2016
(442) 30/06/2017

(732) **Monster Energy Company 1 Monster**

Way, Corona, California 92879, US

(740) Agencija Diana Protić Tkalčić

(540)



(531) 24.17,27.5

(511)

30 Kafa, čaj, kakao i nadomjesci kafe; napici na bazi kafe; napici na bazi čaja; napici na bazi čokolade; riža; tapioka i sago; brašno i proizvodi od žitarica; kruh, kolači, slastice i bomboni; sladoled; šećer, med, sirup od melase; kvasac, prašak za dizanje tijesta; so; slačica (senf); ocat, umaci (začini); začini (mirođije); led za hlađenje.;

32 Bezalkoholni napici; pivo.

(210) **BAZ1619418A** (220)13/04/2016
(442) 30/06/2017

(732) **Imperial Tobacco Limited 121**

**Winterstoke Road, Bristol, BS3 2LL,
GB**

(740) "MSA IP"

(540)



(531) 5.3,5.13,25.1,26.4

(511)

34 Duhan, prerađeni ili neprerađeni; duhanski proizvodi; zamjene duhana, koje nisu za medicinske ili kurativne svrhe; duhan za motanje; cigarete; papirići za cigarete; tube za cigarete; filteri za cigarete; džepne mašine za motanje cigareta; ručne mašine za punjenje filter omotnica duhanom; elektronske cigarete; tekućine za elektroničke cigarete; pušački artikli i šibice.

(210) **BAZ1619419A** (220)13/04/2016
(442) 30/06/2017

(732) **Termalna Rivijera Ilidža d.o.o.**

**Butmirska br. 18, Ilidža, 71000 Sarajevo,
BA**

(740) "STAM" d.o.o.

(540)



(531) 1.1,7.1,7.11,24.3,24.5,27.5

(511)

19 Bazeni za plivanje (rekreacioni bazeni).;

35 Poslovno upravljanje hotelima.; 36 Iznajmljivanje kancelarijskog/uredskog prostora (poslovni prostor).;

43 Hoteli, sobe, restoran, restoran bar na krovu, iznajmljivanje prostorija za sastanke (kongresni centar).;

44 Usluge spa centra (wellness & spa).

(210) **BAZ1619420A** (220)14/04/2016

(442) 30/06/2017

(732) **British American Tobacco (Brands)
Inc. 2711 Centerville Road, Suite 300,
Wilmington, Delaware 19808, US**

(740) "ŽIVKO MIJATOVIĆ & PARTNERS"
d.o.o. Sarajevo

(591) nijanse zelene, bijela, plava, siva
(540)

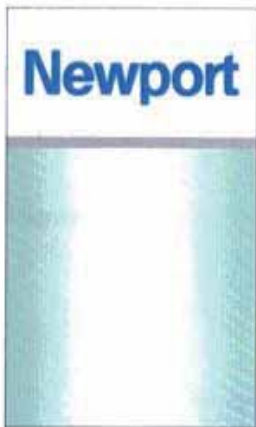

(531) 1.15,25.7,26.4,26.11,27.5,29.1

(511)

34 Cigarette; duhan; duhanski proizvodi; upaljači za pušače; šibice; artikli za pušače.

(210) **BAZ1619421A** (220)14/04/2016

(442) 30/06/2017

(300) 2015/34236

30/11/2015

ZA

(732) **Ensar d.o.o. Rašinovac bb,
77250 Bosanski Petrovac, BA**

(540)



BLACK SEED SULTAN

(531) 27.5

(511)

32 Mineralne i gazirane vode te ostala bezalkoholna pića; voćni napici i voćni sokovi; sirupi i ostali preparati za pripremanje napitaka.

(210) **BAZ1619422A** (220)15/04/2016

(442) 30/06/2017

(732) **TP-LINK INTERNATIONAL LIMITED Flat/
Rm 608, 6/F, Wah Shing Centre, 11 Shing Yip
Street, Kwun Tong, KL, Hong Kong, HK**

(740) "INTELBIRO" d.o.o.
(540)



(531) 24.15,26.1,26.2,26.3,26.7,26.13,27.5

(511)

9 Fluorescentni zaslони; kablovi, električni; televizijski aparati; kamkorderi; fotoaparati; baterije, električne; pedometri; modemi; električni adapteri; mrežni prekidači; moduli za mrežne prekidače; mrežne kartice; transponderi; telefonski aparati; antene; periferna oprema za računare; optički aparati za komunikacije; uređaji za međukomunikacije; bežične mrežne kartice; mobilni telefoni; prijenosni multimedijски čitači; membrane (akustika); zvučnici; punjači za električne baterije; ruteri; odašiljači elektroničkih signala; IP (internetski protokol) kamere; senzori; alarmi; aparati na daljinsko upravljanje; električna zvonca za vrata; električne sklopke; utikači, utičnice i drugi kontakti kao električni spojevi, računalni programi koji se mogu preuzeti a služe za upravljanje gore navedenim uređajima.

(210) **BAZ1619423A** (220)15/04/2016

(442) 30/06/2017

(732) **TP-LINK INTERNATIONAL LIMITED Flat/ Rm 608, 6/F, Wah Shing Centre, 11 Shing Yip Street, Kwun Tong, KL, Hong Kong, HK**

(740) "INTELBIRO" d.o.o.

(540)



(531) 24.15,26.1,26.2,26.3,26.7,26.13,27.5

(511)

9 Fluorescentni zasloni; kablovi, električni; televizijski aparati; kamkorderi; fotoaparati; baterije, električne; pedometri; modemi; električni adapteri; mrežni prekidači; moduli za mrežne prekidače; mrežne kartice; transponderi; telefonski aparati; antene; periferna oprema za računare; optički aparati za komunikacije; uređaji za međukomunikacije; bežične mrežne kartice; mobilni telefoni; prijenosni multimedijski čitači; membrane (akustika); zvučnici; punjači za električne baterije; ruteri; odašiljači elektroničkih signala; IP (internetski protokol) kamere; senzori; alarmi; aparati na daljinsko upravljanje; električna zvonca za vrata; električne sklopke; utikači, utičnice i drugi kontakti kao električni spojevi, računalni programi koji se mogu preuzeti a služe za upravljanje gore navedenim uređajima.

(210) **BAZ1619424A** (220)15/04/2016

(442) 30/06/2017

(732) **Alshawaf Group for Industry & Trade Limited Liability Co. Aljajieh, estate 224 Jajieh estate district, Hama, SY**

(740) Dragan Mićunović

(540)

CLEANOTEC

كَلِينوتَك

(531) 27.5, 28.1

(511)

3 Sredstva za izbjeljivanje i drugi sastojci za pranje veša; preparati za čišćenje, poliranje, odmašćivanje i struganje; sapuni; parfimerije, eterična ulja, kozmetika, losion poslije brijanja, nepostojani (isparivi) alkali (amonijak), bademovo mlijeko za kozmetičke svrhe, bademovo ulje, Aloe Vera za kozmetičke svrhe, antistatički preparati za kućne svrhe, parfemi, balzam koji se ne koriste u medicinske svrhe, preparati za izbjeljivanje (pranje rublja), vešplav za pranje rublja, hemikalije za posvjetljivanje boje za kućanske svrhe (pranje rublja), dekorativni sapun, konzervirani zrak pod pritiskom za čišćenje i brisanje prašine, kreda za čišćenje, eterična ulja limuna, preparati za uklanjanje mrlja sa materijala i površina, njega kose, njega kože, izrezana tkanina natopljena kozmetikom za uklanjanje, soda za pranje, sredstva za bojenje za toaletne svrhe, preparati za uklanjanje boja, dezodorans za ljude ili životinje, preparati za lično pranje ili za uklanjanje ličnih mirisa (tekući aromatski), sredstva za pranje i sušenje suđa, fabrički omekšivači za pranje rublja, vosak za podove, sredstva za uklanjanje podnog voska (proizvodi za čišćenje), tekućine za podove protiv klizanja, vosak za podove protiv klizanja, losioni za kosu, preparati za pranje rublja, preparati za namakanje rublja, štirka za rublje, proizvodi za postizanje sjaja, losioni za kozmetičke svrhe, terpentinsko ulje za odmašćivanje, ulja za svrhu čišćenja, laštilo za namještaj i podove, sredstva za uklanjanje hrđe, vrećice za mirisno rublje, otopine za čišćenje, preparati za odmašćivanje, aromatični mirisi, ispariva ulja, kozmetika, otopine za kosu, sredstva za čišćenje zuba, losioni nakon brijanja, bistre tekućina, sredstva za dezinfekciju.

(210) **BAZ1619427A** (220)18/04/2016

(442) 30/06/2017

(732) **SELMANI NEDŽAD****ulica Nusreta Fazlibegovića 56,****Sarajevo, BA**

(740) "INTELBIRO" d.o.o.

(540)

BAGATELA

(511)

24 Tkanine i tekstilni proizvodi koji nisu obuhvaćeni drugim razredima, pokrivači za krevete i stolove, naime aerostatski baloni (tkanine nepropusne za plin za aerostatske balone), baloni (tkanine nepropusne za plin, za aerostatske balone), baršun [tkanina], baršunasta tkanina, biljarski stolovi (uski pokrivači za biljarske stolove), brokat [vrsta tkanine], cic [tkanina], cvilih [platno], damast [tkanina], damast za stolnjake [vrsta fino tkanog platna], droget [vrsta tkanine], džersej [vrsta tkanine], esparto [biljka] (tkanine od esparta), filc [pust], filter-tkanine za tiskarstvo, tekstilne filtrirne tekstilne tkanine, flanel [tkanina], flanel za sanitarne potrebe, flaše (podlošci za flaše) [stolno rublje], gaza [tkanina], grubo tkanje od konoplje, gumirano platno [ne za papirne proizvode], jastuci (navlake za jastuke), jastučnice, juta za tapiserije ili za vezenje, jutene tkanine, konoplja (platno od konoplje), konoplja (tkanine od konoplje), krep [tkanina], krepon [tkanina], kreveti (gornji za krevete), kreveti (papirni pokrivači za krevete), kreveti (pokrivači za krevete), kupanje (rublje za kupanje, osim odjevnih predmeta), lanene tkanine, ljepljive tkanine koje se lijepe toplim postupkom, madraci (navlake za madrace), madraci (tkanina za madrace), marabut [tkanina], maramice, džepne od tekstila, moleskin [tkanina], mrežice za komarce, mrtvački pokrovi, naljepnice od tkanine, navlake za jastuke [jastučnice], navlake za zaštitu namještaja, obuća (tkanina za obuću), obuća (tkanina za podstavljanje obuće), omotači za madrace, paj [vunena tkanina], pamučne tkanine, pamučno platno, parhet [vrsta tkanine], perine [pokrivači od pahuljica za noge], plahte, plastični materijali [nadomjasci za tkanine], platno, platno za madrace, platno za posteljinu, platno za sir, platno, gumirano [ne za papirne proizvode], platno, navošteno [stolnjaci], podlošci za boce [stolno rublje], podmetači za stol, okrugli, nepapirni, podstave [tkanine], podstave za šešire, pokrivači za krevete, pokrivači za krevete [popluni], pokrivači za putovanje, pokrivači, papirni za krevete, pokućstvo (presvlake od plastike za pokućstvo), pokućstvo (tkanina za pokućstvo), pokućstvo (zaštitne navlake za pokućstvo), popluni, posteljina, presvlake za zahodske daske, presvlake, plastične za pokućstvo, presvlake, tekstilne za pokućstvo, putni pokrivači, rajon (tkanina od rajona) [sintetika], ramija [kineska trava] (tkanina od ramije), rastezljive tkanine, rublje (kućno rublje), rublje (tkanina za rublje), rublje za kupanje [osim odjevnih predmeta], ručnici, tekstilni, rukavice za toaletne potrebe, setovi za stol, nepapirni, sir (platno za pravljenje sira), sita (rijetka tkanina za sita), skidanje šminke (tekstilni ubrusi za skidanje, šminke), spavanje (vreće za spavanje) [sašiveni omotači koji zamjenjuju plahte], staklena vlakna (tkanina od staklenih vlakana za tekstil), staklo (tkanina za brisanje stakla), stolni ubrusi, tekstilni, stolno rublje (nepapirno stolno rublje), stolnjaci [uski dugački], stolnjaci, nepapirni, stolovi, biljarski (pokrivači za biljarske

stolove), sukno [štofovi], svilena tkanina, svilena tkanina za tiskarske šablone, šeširi (podstave za šešire), ševiot [tkanina], taft [svila], tapete (tekstilne, zidne tapete), tekstil, netkani, til [tkanina], tiskarstvo (filter tkanina za tiskarstvo), tiskarstvo (svilena tkanina za tiskarske matrice), tkanina, tkanina koja imitira kožu životinja, tkanina koja se lijepe toplim postupkom, tkanina od kostrijeti, tkanina od staklenih vlakana za tekstil, tkanina s ucrtanim motivima za vezenje, tkanina za brisanje stakla, tkanina za obuću, tkanina za podstave, tkanina za tekstilne potrebe, tkanina, baršunasta, tkanine s rijetkim nitima, tkanine s rijetkim nitima za velika sita, tkanine, rastezljive, toaletne rukavice, toaletni ubrusi, tekstilni, triko [tkanina], ubrusi od tekstila za skidanje šminke, ubrusi od tekstila za stol, ubrusi od tekstila, toaletni, vezenje (tkanina s ucrtanim motivima za vezenje), voštana platna (stolnjaci od voštanog platna), vreće za spavanje [sašiveni omotači koji zamjenjuju plahte], vrpce, tekstilne za zavjese, vunene tkanine, zahodske daske (presvlake za zahodske daske), zastave [barjaci], zastavice, nepapirne, zastori (mali zastori za prozorska krila), zastori, tekstilni na vratima, zavjese (plastične za tuširanje), zavjese od teksila ili plastične, zefir [vrsta tkanine], zidne tapete, tekstilne, životinjska koža (tkanine koje imitiraju životinjsku kožu).;

25 Odjeća, obuća i pokrivala za glavu, naime automobilisti (odjeća za automobiliste), biciklisti (odjeća za bicikliste), bluže [radničke bluže], bodi [ženski odjevni predmeti], boe [okovratnici od perja ili krzna], cilindri [pokrivala za glavu], cipele, čarape (pete čarapa), čarape (podveziče za čarape) [držači], čarape protiv znojenja, čarape s gaćicama [hulahupke], čizme (gornji dio čizama) [sare], čizme, čizmice, dokoljenice [gamaše], dokoljenice [odjevni predmeti], donje rublje, donje rublje za upijanje znoja, džemper [puloveri], džepne maramice [odjevni predmeti], džepovi na odjeći, džersej [odjevni predmet], ešarpe [šalovi], francuske kape, gabardeni [odjevni predmeti], gaćice, gimnastička odjeća, gimnastičke papuče, grudnjaci, haljine, haljine na tregere, hlače, imitacija kože (odjeća od imitacije kože), kabanice,

kaljače [galoše], kape za glavu, kape, okrugle, kapice za tuširanje, kapuljače [odjevni predmeti], kaputi, klobučarski proizvodi, kombinej [donje žensko rublje], kombinezoni [odjeća], kombinezoni za skijanje na vodi, konfekcijska odjeća, kopenice [mali velovi], košulje, košulje (umeci na košuljama), košulje (zasebno načinjena prsa za košulje) [plastroni], košulje s kratkim rukavima, kožna odjeća, kožnati trake za obrub [kožnate trake koje postolari ušivaju između dvije deblje kože na obući], kramponi za obuću za nogomet, kratke bluže, kratke čarape [sokne], kratki kaputi [sakoi], kravate, kravate (umjetničke kravate), krzna [odjevni predmeti od krzna], krznjeni ogrtači [kaputi], kućne haljine, kućni kupači ogrtači, kupači kostimi, kupanje (cipele za kupanje), kupanje (kapice za kupanje), kupanje (muške kupače gaće), kupanje (ogrtači za kupanje), kupanje (sandale za kupanje), lente [široki pojasevi], livreje [odore], manipuli ukrasi od tkanine koje svećenici nose na ruci za vrijeme mise], marama za pokrivanje vrata, metalni dijelovi za obuću, mitre [odjevni predmeti], mornarske bluže [kaputi], muške gaće, muške kupače gaće, muški grtači, naramenice, narukvice, vunene [pletene], natikače, nazuvci, nogomet (obuća za nogomet) [kopačke], nošnje, novac (pojasi za nošenje novca) [odjevni predmeti], obuća (gornji dijelovi obuće), obuća (kožne trake za obrub, koje postolari ušivaju između, dvije deblje kože na obući), obuća (metalni dijelovi za obuću), obuća (naprave protiv sklizanja obuće), obuća (potpetice za obuću), obuća (sredstva protiv sklizanja za obuću), obuća (vrhovi obuće), obuća, obuća za nogomet, obuća za nogomet (kramponi

za obuču za nogomet), obuća za plažu, obuća za skijanje, odjeća (džepovi za odjeću), odjeća (gornja odjeća) [ogrtiči], odjeća, odjeća za maskarade, odjevni predmeti, odore [uniforme], ogrtači [odjevni predmeti], okovratnici koji se skidaju [lažni okovratnici], okovratnici na odjeći, okviri za šešire, opršnjaci za bebe [nisu od papira], orukvice [odjevni predmeti], ovratnici, lažni, papirnata odjeća, papuče, parke [kratki sportski kaputi s kapuljačom], pelene od tekstila, u obliku četverokuta za povijanje male djece, pelene od tekstila, pelene za novorođenčad [povoj], pelene-gačice za dojenčad [odjeća], pelerine, pelerine s kapuljačom, pete, pete za čarape, pete za obuču, pidžame, planinarske cipele, plastroni košulja, plaža (obuća za plažu), plaža (odjeća za plažu), podstave, sašivene [dio odjeće], podsuknje, podvezice [držači] za muške čarape, podvezice od elastične tkanine, podvezice za čarape, pojasevi [odjevni predmeti], pokrivala za uši [odjevni predmet], pončo [vrsta ogrtača], potkošulje, potkošulje za žene, potpeci, potpetice za obuču, potplati [đonovi], pregače [odjevni predmeti], prsluci, prsluci uz tijelo, pršnjaci, nepapirnat [djeci oko vrata protiv prljanja], puloveri, puloveri bez rukava, ribarske bluze, rublje (donje rublje za upijanje znoja), rublje (donje rublje), rukavice [odjevni predmeti], rukavice bez prstiju [radničke rukavice], rukavice za skijanje, rukovnice [odjevni predmeti], sandale, sare [gornji dio čizama], sari [ženski odjevni predmeti], sarong [odjevni predmeti], sjenila za kape, skijanje na vodi (kombinezoni za skijanje na vodi), skijaška obuća, sklizanja obuća (naprave protiv sklizanja obuća), sklizanje obuća (sredstva protiv sklizanja za obuču), spavanje (maske za spavanje), sportska obuća, sportske cipele, sportske gačice, steznici, steznici od struka do kukova [donje rublje za žene], stole [ženski šalovi od krzna], suknje, suknje-hlače, svileni rupci [fulari], svileni rupci za glavu, šalovi, šeširi, šeširi (okviri za šešire), šeširi od papira, špargerice [obuća od platna i špage], tajice [hlače], tee-shirts [majice], toge, trikoi [gimnastički dresovi, majice], trikoi [odjevni predmeti], trikotažni odjevni predmeti, turbani, tuširanje (kapice za tuširanje), umeci na košuljama, unutarnji potplati [đonovi], utopljanje nogu (neelektrične vrećice obložene krznom za utopljanje nogu), vratne marame [rupci], vrpce za glavu [odjevni predmeti], znojnice za pazuhu, ženske kape, ženske potkošulje.;

35 Oglašavanje i reklamiranje, vođenje komercijalnih poslova, komercijalna administracija; grupiranje raznih proizvoda za račun trećih osoba s ciljem omogućavanja potrošaču njihovog lakšeg uočavanja i kupnje.

(210) **BAZ1619428A** (220)19/04/2016

(442) 30/06/2017

(732) **Merck Sharp & Dohme Corp. One**

Merck Drive, Whitehouse Station, New Jersey 08889, US

(740) "INTELBIRO" d.o.o.

(540)

PALIROY

(511)

5 Farmaceutski preparati.

(210) **BAZ1619429A** (220)19/04/2016

(442) 30/06/2017

(732) **Merck Sharp & Dohme Corp. One**

Merck Drive, Whitehouse Station, New Jersey 08889, US

(740) "INTELBIRO" d.o.o.

(540)

ZEPATIER

(511)

5 Farmaceutski preparati.

(210) **BAZ1619432A** (220)19/04/2016

(442) 30/06/2017

(732) **Merck Sharp & Dohme B.V.**

Waarderweg 39, Haarlem 2031 BN, NL

(740) PETOŠEVIĆ d.o.o.

(540)

BRIDION

(511)

5 Medicinski i farmaceutski pripravci za ljudsku upotrebu, naročito antagonisti mišićnih relaksanata.

(210) **BAZ1619433A** (220)20/04/2016

(442) 30/06/2017

(732) "ADOLADO" d.o.o. Donji Hadžići 135, BA

(591) žuta, crna

(540)



GOLDEN KING

(531) 3.1,26.4,27.5,29.1

(511)

34 Filteri za cigarete.

(210) **BAZ1619434A** (220)20/04/2016

(442) 30/06/2017

(732) **Merck Sharp & Dohme Corp. One Merck Drive, Whitehouse Station, New Jersey 08889, US**

(740) "INTELBIRO" d.o.o.

(540)

ZEGRALYR

(511)

5 Farmaceutski preparati.

(210) **BAZ1619435A** (220)20/04/2016

(442) 30/06/2017

(732) **Tianjin Lovol Heavy Industry Group Co., Ltd. No. 77, Gaoxin Road, Beichen Science and Technology Park, Tianjin, CN**

(740) "INTELBIRO" d.o.o.

(540)



(531) 3.7,26.1,27.3,27.5

(511)

9 Spojnice [informatička oprema]; bljeskalice [svjetlosna signalizacija]; strujni prekidači; mjerači razmaka [dijastometri]; kompas; integrirani sklopovi; tiskane ploče; kontrolni paneli (električna energija); transponderi; uređaji za paljenje, električni, za paljenje sa udaljenosti.

(210) **BAZ1619437A** (220)22/04/2016

(442) 30/06/2017

(732) **NBA Properties, Inc. Olympic Tower - 645 Fifth Avenue, New York, New York 10022, US**

(740) "ŽIVKO MIJATOVIĆ & PARTNERS"

d.o.o. Sarajevo

(540)



(531) 24.1,24.9,26.11,27.5

(511)

25 Odjeća, obuća, pokrivala za glavu; naročito čarape, obuća, cipele za košarku, patike za košarku, papuče, majice, košulje, polo majice, dukserice, donji delovi trenerke, pantalone, majice na bretele, dresovi, kratke pantalone, pidžame, sportske majice, ragbi majice, džemper, kaiševi, kravate, spavačice, šeširi, kape, štitnici na kačketima, trenerke za zagrevanje, donji delovi trenerki za zagrevanje, dresovi za zagrevanje/majice za vežbanje ubačaja, jakne, vetrovke, jakne sa kapuljačom, kaputi, portikle za bebe koje nisu od papira, trake za glavu, ručne trake (odeća), kecelje, donje rublje, bokserice, široke pantalone, štitnici za uši, rukavice, rukavice samo sa palcem, šalovi, pletene i štrikane majice, haljine od žerseja, haljine, dresovi i uniforme za navijačice, odeća za plivanje, odela za kupanje, kupaći kostimi, bikini, tankini kupaći kostimi, gaćice za plivanje, gaćice za kupanje, šortsevi za surfovanje, gumirana odeća za vodu, marame za plažu, pokrivala za kupaći kostim, ogrtači za kupaći kostim, sandale, sandale za plažu, šeširi za plažu, štitnici za sunce, kape za plivanje, kape za kupanje, nova pokrivala za glavu sa prikačenim umecima.;

28 Igre i igračke, gimnastički i sportski predmeti koji nisu obuhvaćeni drugim razredima, ukrasi za božićna drvca; naročito košarkaške lopte, loptice za golf, lopte za igralište, sportske lopte, gumene lopte i penaste lopte, plišane lopte za igru, plastične lopte za igru, mrežice za košarku, table za košarku, minijaturne table za košarku, pumpe i igle za naduvavanje košarkaških lopti; štapovi za golf, torbe za golf, podmetači za golf, oprema za golf, naime, alat za popravku golf terena, kupice na koje se stavlja lopta, markeri lopti, pokrivala za torbe za golf, pokrivala za glave golf štapova, rukavice za golf, kutije za golf lopte, posebna zelena staza za golf, držači za bilijarske štapove, kugle za

bilijar, trouglovi za bilijar, pikado ormari, elektronske table za košarkaške igrice na tabli, table za košarkaške igrice, košarkaške igrice, akcione igrice, društvene igrice za odrasle i decu, trivia informacione igrice i elektronski video arkadni uređaji, košarkaški setovi koji se sastoje od mrežice i zviždaljke, lutke, dekorativne lutke, lutke za kolekciju, akcione figure za igru, akcione figure karikature, punjene igračke, plišane igračke, slagalice, montažni blokovi za igre, ukrasi za božićnu jelku i božićne čarape; vozila za igru u obliku automobila, kamiona, vozova i kombija, svi sa temom košarke, nove penaste igračke u obliku prsta ili trofeja, igrački trofeji, karte za igru, igre sa kartama, igračke koje prave zvuk, igračke za kućne ljubimce; igračke za plažu, naime lopte za plažu, lopte na naduvavanje, kantice za igru, lopatice za igru, igračke za pesak, igračke za bazen sa peskom, gumene igračke za vodu; oprema za bazen, naime plivačka oprema za plutanje, oprema za plutanje u bazenu, igračke za splavarenje na vodi, penasta oprema za plutanje, kolotovi za plivanje, kolotovi za plivanje u bazenu, penasti kolotovi, daske za plivanje, daske za surfovanje, peraja za plivanje, peraja za surfovanje, narukvice za plutanje i narukvice za pomoć pri plivanju u rekreativne svrhe; odbojkaški setovi za igru koji se sastoje od lopte, mrežice, trake koje označavaju teren i zviždaljke, i vaterpolo setovi za igru koji se sastoje od lopte, mrežice i zviždaljke; dekorativne igračke od tkanine koje se puštaju da lete na vetru; minijaturne reprodukcije stadiona, naime, mali plastični modeli stadiona za igru; staklene kugle sa snegom; mašine za video igre za upotrebu sa televizorom i ručni kontroleri za konzole za video igre.;

41 Obuka, stručno osposobljavanje; razonoda; sportske i kulturne djelatnosti; naročito razonoda i obrazovne usluge u smislu televizijskih događaja i radio programa iz oblasti košarke i prikazivanja uživo košarkaških igara i košarkaških priredbi; usluge produkcije i distribucije radio i televizijskih šou programa sa košarkaškim utakmicama, košarkaškim događajima i programima iz oblasti košarke; usluge vođenja i organizovanja košarkaških klinika i kampova, klinika i kampova za trenere, klinika i kampova za plesne timove i košarkaških igara; usluge razonode u vidu ličnog pojavljivanja kostimiziranih maskota ili plesnih timova na košarkaškim utakmicama i priredbama, klinikama, kampovima, promocijama i drugim događajima, specijalnim događajima i žurkama u vezi sa košarkom; usluge kluba obožavalaca; usluge razonode, naime one koje pružaju vebsajt predstavljanje multimedijских sadržaja u vidu najvažnijih televizijskih događaja, interaktivnih najvažnijih televizijskih događaja, video snimaka, video strim snimaka, interaktivnih video izbora najvažnijih događaja, radio programa, najvažnijih radijskih događaja i audio snimaka u polju košarke; usluge obezbeđivanja vesti i informacija u vidu statistika i drugih stvari iz oblasti košarke; omogućavanje pristupa onlajn igricama koje se ne mogu preuzimati, naime kompjuterskim igricama, video igricama, interaktivnim video igricama, akcionim igricama, arkadnim igricama, društvenim igricama za odrasle i decu, igrama na tabli, slagalicama, trivia igricama; usluge elektronskog izdavaštva, naime, izdavanje magazina, vodiča, biltena, bojanke i igrice kod kojih se igrači određuju putem interneta, sve u vezi sa košarkom; usluge obezbeđivanja onlajn kompjuterske baze podataka iz oblasti košarke.

(210) **BAZ1619439A** (22)22/04/2016

(442) 30/06/2017

(732) **TELOPTIC d.o.o Sarajevo**

Mostarsko raskršće bb,

71240 Hadžići, BA

(540)

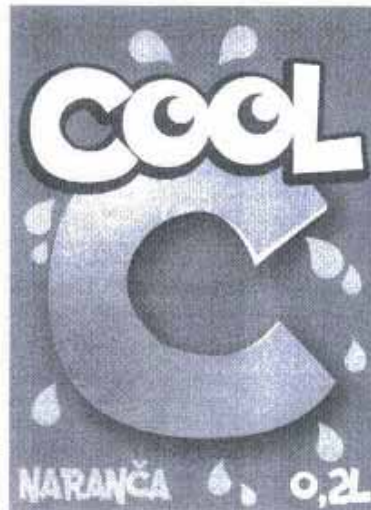

(531) 1.15,2.9,4.5,25.1,27.3,27.5,27.7

(511)

32 Pivo; mineralne i sodne vode i druga bezalkoholna pića; pića od voća i voćni sokovi; sirupi i drugi preparati za proizvodnju pića.

(210) **BAZ1619440A** (22)22/04/2016

(442) 30/06/2017

(732) **QualityCert d.o.o.Tuzla Trg Slobode 16,**

75000 Tuzla, BA

(740) **Mirna Milanović-Lalić**

(540)

REGULAMEDICA

(511)

10 Medicinski uređaji i instrumenti.;

35 Istraživanja za poslove, istraživanje javnog mišljenja, istraživanje tržišta, istraživanje za poslove, marketing, optimizacija prometa na web-stranici, oglašavanje, pomoć u vođenju poslova, poslovne informacije, poslovne obavijesti, procjene komercijalnih poslova, pružanje komercijalnih i poslovnih kontaktnih podataka, pružanje poslovnih informacija putem web-stranice, reklamiranje online na informatičkoj mreži, distribucija reklamnih oglasa, reklamna dokumentacija, statistički podaci, usluge posredovanja u trgovini.;

41 Objavlivanje tekstova [osim u reklamne svrhe], obuka [predavanje], on-line objavljivanje elektroničkih knjiga i časopisa, pisanje tekstova, izdavaštvo uključujući i izdavaštvo elektronskih knjiga.

(210) **BAZ1619441A** (220)25/04/2016

(442) 30/06/2017

(732) **SELMANI NEDŽAD** ulica**Nusreta Fazlibegovića 56, Sarajevo, BA**

(740) "INTELBIRO" d.o.o.

(540)

DUNDEE

(511)

30 Alge [začini], anis [sjeme], anis za posipanje, arašidi (slastice od arašida), aromatični preparati za prehrambene potrebe, arome [osim eteričnih ulja], arome za kolače [osim eteričnih ulja], bademi (slatkiši od badema), bademi prženi u šećeru [praline], bademovo tijesto, beskvasni kruh, biskititi [suhi kolačići], bobovo brašno, bomboni, slatkiši za ukrašavanje božićnih drvca, brašno, najfinije pšenično brašno, jela od brašna, celer (sol od celera), cikorija [nadomjestak kafe], cimet [mirodija], coulis [voćni preljevi], crni šećer, čaj, nemedicinski čajevi, čajni kolačići [minjoni], čokolada, piće od čokolade, čokoladni musevi, desertni musevi, kurkuma, dvopek [prepečenac], đumbir [začin], ekstrakti iz slada za prehranu, engleska krema, esencije za prehranu [osim eteričnih esencija i ulja], fermenti za tijesto, fondani, glazure za kolače, glukoza za kulinarsvo, gluteinski dodaci za kulinarske svrhe, gorušica (brašno od gorušice), guma za žvakanje, halva, ječam, ječmeno brašno (jela od brašna), smrznuti jogurt, kakao, pića od kaka, proizvodi od kaka, kalijev tartarat za kuhanje i upotrebu u kulinarsvu, kapar [začin], karamele, kari [začin], mliječne kašice za prehranu, kafa, bijela kafa, biljni pripravci kao nadomjesci kafe, kafene arome, nadomjesci za kafu, pića od kafe, nepržena kafa, kečap [umak od rajčice], keksi [petits-beurre], kiš [vrsta kolača], klinčići [mirodija], sredstva za povezivanje mješavine za kobasice, kolači, prašak za kolače, tijesto za kolače, kolačići (sačasti kolačići)[vafli], kolačići od badema, krekeri, kruh, krumpirovo brašno za prehranu, krupica [griz], krušne mrvice, kuhinjska sol, kukuruz mljeveni, kukuruz prženi, kukuruzna krupica, proizvodi od kukuruzne krupice sa vodom ili mlijekom, kukuruzne kokice [pucanci], kukuruzne pahuljice, kukuruzno brašno, kuskus [vrsta tjestenine], kvasac, kvasac u pastilama [ne za medicinske potrebe], laneno sjeme za ljudsku potrošnju, led za rashlađivanje, led, sirovi [prirodni ili umjetni], ledeni čaj, ljepivo iz žita [gluten] pripremljen kao hrana, majoneza, makaroni, maltoza, marcipan [kolač od badema], marinade, matična mliječ, med, medenjaci, melasa, melasa (sirup od melase), mesne pite, umaci, proizvodi za omekšavanje mesa u kućanstvu, metvica (bomboni od metvice), metvica za slastice, mirodije, mlijeko, kakao s mlijekom, čokoladno mlijeko [napitak], morska voda za kuhinju, musli, muškatni oraščići, ocat, omekšavanje mesa (proizvodi za omekšavanje mesa u kućanstvu), , pahuljice od sušenih žitarica, zobene pahuljice, palačinke, papar, paprika [začin], pastile [bomboni], fino sitno pecivo, brioši, pesto [umak], arome za pića [osim eteričnih ulja], piment, pivski ocat, pizza, pjenica [kvasac], povrtne trave (konzervirane povrtne trave za začine), prašak za dizanje, prašak za kolače, prehrambena tjestenina, proljetna rolada, propolis [pčelinji proizvod], pšenične klice za ljudsku potrošnju, pšenično brašno za ljudsku prehranu, umak od rajčice, ravioli [tjestenina], reliš [začin], pripremljeni obroci od rezanaca, rezanci za juhe, riža (kolačići od riže), sago

[škrob iz sjemena palme sago], umaci za salatu, sendviči, sendviči od sira [cheeseburgeri], sirup od melase, slačica [senf], slad, ekstrakt slada za prehranu, kolačići od slada za prehranu, prirodna sladila, sladoled, prašak za sladoled, sredstva za vezanje sladoledne mješavine, slastičarski proizvodi, slatkiši, soda bikarbona za kuhanje, soja, pikantni umak od soje, tijesto od sojina zrna [začin], sojino brašno, umak, sol za konzerviranje prehrambenih namirnica, kuhinjska sol, suhi kolačići, sushi [japansko jelo od riže], šafran [začin], šatni [začin], šećer, žuti šećer za prehranu, šećerni proizvodi, šerbet [voćni sladoled], škrobovina za prehranu, šoušou [začin], špageti, štapići od sladića [slatkši], glazure za šunku, tabule [vrsta orijentalnog jela od žita], takos, tapioka, brašno tapioke za prehranu, torte, tortilje, tučeno vrhnje (proizvodi za učvršćivanje tučenog vrhnja), jestivi ukrasi za kolače, umaci za salatu, začinski umaci [dresinzi], vafli, vanilija [aroma], nadomjesci za vaniliju, varenci [puđinzi], visokoproteinske pločice od žitarica, voćni kolači, voćno tijesto [slastica], smrznuto vrhnje [mali brzi obroci], konzervirani biljni začini, zgušćivači za kuhanje hrane, namirnice od zobi, zobeno brašno, žito, pripravci od žitarica, brašno od žita.;

35 Oglašavanje i reklamiranje, vođenje komercijalnih poslova, komercijalna administracija, grupiranje raznih proizvoda za račun trećih osoba s ciljem omogućavanja potrošaču njihovog lakšeg uočavanja i kupnje.;

43 Agencije za smještaj [hotelski, pansioni], barovi (usluge barova), gostionice, usluge gostioničara, usluge rezerviranja hotela, hotelske usluge, iznajmljivanje aparata za kuhanje, iznajmljivanje dvorana za sastanke, iznajmljivanje privremenih smještaja, iznajmljivanje stolaca, stolova, stolnog rublja i staklenog posuđa, iznajmljivanje šatora, iznajmljivanje uređaja za pitku vodu, jaslice [dječje ustanove], stavljanje na raspolaganje terena za kampiranje, kampovi (iskorištavanje terena za kampiranje), kampovi za ljetovanje (usluge kampova za ljetovanje) [smještaj], kantine, kafane [kafeterije], kafane-restorani, ljetovališta, moteli (usluge motela), pansioni, pansioni za životinje, rezerviranje pansiona, iznajmljivanje prenosivih građevinskih objekata, privremeni smještaj (rezerviranje privremenog smještaja), restorani sa samoposluživanjem, restorani za brzo i stalno posluživanje [snek-barovi], ustanove za smještaj starijih osoba [starački domovi].

(210) **BAZ1619442A** (220)25/04/2016

(442) 30/06/2017

(732) **VINARIJA ČITLUK d.d. ČITLUK****Kralja Tomislava 28, Čitluk, BA**

(740) "STAM" d.o.o.

(591) nijanse zelene, bijela, zlatna, nijanse plave,

lila

(540)

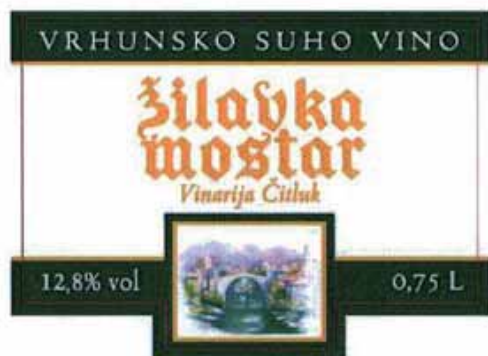

(531) 6.19,7.11,25.1,26.11,27.5,27.7,29.1

(511)

33 Vino.

(210) **BAZ1619443A** (220)25/04/2016

(442) 30/06/2017

(732) **Agromehanika alati d.o.o.****Neznanih junaka 19, Bijeljina, BA**

(591) crvena, crna, bijela

(540)



(531) 24.1,27.5,29.1

(511)

7 Agregati (pomoćni agregati), alat (dijelovi strojeva), alat koji se drži u ruci ali se ne pokreće ručno, bušilice (ručne, električne bušilice), klipovi za cilindre, cilindri motora, klipovi (dijelovi strojeva ili motora), kompresori (strojevi), kosilice za travnjake, lančane pile, motokultivatori, klipovi motora, niti za trimer (plastične), prijenosne osovine (ležajevi prijenosnih osovine);

8 Prskalice za izbacivanje insekticida.;

9 Zaštitne maske za radnike, zaštitni nasloni za lica radnika, maske za zavarivače.

(210) **BAZ1619444A** (220)26/04/2016

(442) 30/06/2017

(732) **EOS PRODUCTS S.A.R.L. 7****Rue Robert Stumper, 2557 Luxembourg, LU**

(740) "ŽIVKO MIJATOVIĆ & PARTNERS"

d.o.o. Sarajevo

(540)

EOSTHEEVOLUTION OF SMOOTH

(511)

3 Aromaterapijski preparati za njegu tijela, uključujući losione za tijelo, kreme za njegu kože oko noktiju, nemedicinske balzame za usne, sapune, piling za tijelo i stopala i nemedicinske kreme za stopala; kozmetički proizvodi, uključujući podlogu za ruž za usne, proizvode za regeneraciju usana; balzame za usne; kreme za usne; sjajila za usne; palete sjajila za usne; olovke za usta; piling za usne; kompleti za šminkanje koji se sastoje od ruža za usne i sjajila za usne; nemedicinski preparati za njegu usana; nemedicinski proizvodi za zaštitu usana; pomade za usne; kupke i gelovi za tuširanje i soli za nemedicinske svrhe; perlice za kupanje; kreme za kupanje; kristali za kupanje; kupke koje u vodi proizvode mjehuriće; listići za kupanje; pjene za kupanje; gelovi za kupanje; aromatične trave za kupke; losioni za kupanje; mlijeko za kupanje; ulja i soli za kupanje za kozmetičke potrebe; perlice za kupanje; prašci za kupanje; nemedicinske soli za kupanje; sapuni za kupanje u tekućem, čvrstom i obliku gela; pjenušave kupke; tekući sapuni za kupanje; tekući sapun za kupke za stopala; mineralne soli u obliku soli za kupku za nemedicinske svrhe; nemedicinski preparati za kupanje; pjena za tuširanje; gel za kupanje i tuširanje; dezodoransi za stopala; nemedicinski puder za stopala; pilinzi za stopala; nemedicinske kreme za stopala; nemedicinski losioni za stopala; nemedicinske kupke za stopala; plovući za osobnu upotrebu; kreme za tuširanje; gelovi za tuširanje; losioni za jačanje noktiju; preparati za poliranje noktiju; sredstva za njegu noktiju; caklina za nokte; podloga za lak za nokte; odstranjivač laka za nokte; odstranjivači laka za nokte; zaštitni sloj laka za nokte; očvršćivači za nokte; lak za nokte; gelovi za upotrebu nakon sunčanja; mlijeko za njegu nakon sunčanja; ulja za njegu nakon sunčanja; astringensi za kozmetičku upotrebu; izbjeljivači za kozmetičke potrebe; kozmetički proizvodi za ljepotu i njegu tijela; kreme za čišćenje; kolonjska voda, parfemi i kozmetika; loptice od vate za kozmetičke svrhe; kreme za kozmetičke potrebe; kreme za njegu kože za kozmetičke potrebe; kozmetički upijajući papir za lice; kozmetička mlijeka; kozmetička ulja; kozmetička ulja za epidermis; kozmetički jastučići; kozmetičke olovke; kozmetički preparati za obnavljanje kože, za zaštitu od sunca i sunčanje, za tamnjenje kože, za njegu tijela, za trepavice, za mršavljenje; kozmetički ruževi; kozmetički sapuni; kozmetički losioni za sunčanje; kozmetika i kozmetički proizvodi, uključujući šminku, kameni puder, kozmetičke proizvode za obrve; kreme za lice za kozmetičku upotrebu; losioni za kozmetičku upotrebu; lakovi za nokte za kozmetičke svrhe; kozmetičke olovke; vlažne kozmetičke maramice; prethodno navlaženi toaletni rupčići;

vlažne kozmetičke salvete; losioni, kreme i ulja za kožu i tijelo s topikalnom primjenom, za kozmetičku upotrebu; sapuni; mlijeka, gelovi i ulja za sunčanje i nakon sunčanja; gelovi za tamnjenje; mlijeka za tamnjenje; ulja za tamnjenje; maramice namočene u kozmetičke losione; tonici za lice; topikalni sprejevi za kožu za kozmetičke svrhe; metalna stugala za stopala; niti jedna od gore navedenih roba za upotrebu za čišćenje, njegu ili za uljepšavanje kose.;

5 Ljekoviti balzam za usne; soli za kupke za medicinske svrhe; preparati za kupanje za medicinske svrhe; ljekovite soli za kupanje; ljekoviti prašak za stopala.

(210) **BAZ1619445A** (220)25/04/2016

(442) 30/06/2017

(732) **Universal Protein Supplements Corporation dba Universal Nutrition 3 Terminal Road, New Brunswick, New Jersey 08901, US**

(740) "INTELBIRO" d.o.o.

(540)



(531) 2.1,27.5

(511)

25 Odjeća.

(210) **BAZ1619446A** (220)27/04/2016

(442) 30/06/2017

(732) **"PAK-RAMPART" d.o.o. Visoko UI.**

Topuzovo polje b.b., 71300 Visoko, BA

(591) nijanse plave, crvena, bijela, nijanse

smeđe, žuta

(540)



(531) 8.1,20.5,24.5,25.7,27.5,29.1

(511)

30 Vafel proizvod sa kremom okusa lješnjaka.

(210) **BAZ1619447A** (220)27/04/2016

(442) 30/06/2017

(732) **"PAK-RAMPART" d.o.o. Visoko UI.**

Topuzovo polje b.b., 71300 Visoko, BA

(591) nijanse narandžaste, zelena, crvena,

nijanse smeđe, bijela, žuta

(540)



(531) 5.7,8.1,20.5,24.5,25.7,27.5,29.1

(511)

30 Vafel proizvod sa kakao krem punjenjem.

(210) **BAZ1619448A** (220)27/04/2016

(442) 30/06/2017

(300) 86/822,555

17/11/2015

US

(732) **Biogen MA Inc. 250 Binney Street,
Cambridge, Massachusetts 02142, US**

(740) PETOŠEVIĆ d.o.o.

(591) narandžasta, nijanse narandžaste, plava,

nijanse plave

(540)



(531) 1.13,1.15,2.9,5.3,26.2,27.5,29.1

(511)

5 Farmaceutski pripravci za liječenje neuroloških poremećaja.

(210) **BAZ1619449A** (220)27/04/2016

(442) 30/06/2017

(732) **R & A Bailey & Co Nangor House,**

Western Estate, Nangor Road 12,

Dublin, IE

(740) PETOŠEVIĆ d.o.o.

(540)

BAILEYS

(511)

30 Kolači, kolači od sira, slastice, čokolade, praline, sladoledi, peciva, sosovi, zaleđeni deserti.

(210) **BAZ1619450A** (220)27/04/2016

(442) 30/06/2017

(732) **Le Holdings Ltd. Sertus Chambers,
P.O. Box 2547, Cassia Court,
Camana Bay, Grand Cayman, KY**

(740) Dragan Mićunović

(540)

The logo for LeSEE features the word 'LeSEE' in a bold, italicized, black, sans-serif font.

(531) 27.5

(511)

7 Uređaji za pripremu pića, elektromehanički; kuhinjski uređaji, električni; prese za voće, električne, za kućanske svrhe; usisavači; mašine za pranje rublja; uređaji za suho čišćenje; električni uređaji za pomicanje zastora; uređaji za proizvodnju gazirane vode; pivarski uređaji; starteri za motore; ventilatori za motore; prigušnici za motore; pumpe (dijelovi strojeva ili motora); slavine (dijelovi strojeva ili motora); kompresori (strojevi); kardanski zglobovi; zatvarači vrata, električni; upravljački uređaji strojeva ili motora; ležajevi (dijelovi strojeva); perilice posuđa; roboti (električni roboti za kuhinju); mješalice, električne; električni alati za oštrenje rubnika skija; četke za usisavače; filteri za čišćenje rashladnog zraka (za motore); pneumatski cilindri (dijelovi strojeva); strojevi za sastavljanje bicikala; strojevi za baterije.;

9 Računarski periferni uređaji; računarski operativni programi, snimljeni; aplikacije za računalne programe koje se mogu preuzeti s interneta; tablet računari; podloge za računarske miševe; kartice za mikroprocesore; računarski programi za igre; kodirane kartice za otključavanje; USB uređaji; računari; elektroničke publikacije, koje se mogu preuzeti s interneta; slikovne datoteke koje se mogu preuzimati; memorije za računare; računalni programi [za skidanje s udaljenijeg na bliže računalo ili s jačeg na slabije računalo]; pametne naočale; pametni ručni satovi; podometri (instrumenti za brojanje koraka); fotokopirni uređaji; vaganje (uređaji i instrumenti za vaganje); mjerila; elektroničke oglasne ploče; pametni telefoni; etuiji za pametne telefone; modemi; prijemnici; navigacijski uređaji za vozila [on-board računala]; oprema za komunikacijske mreže; navigacijski uređaji posredstvom satelita; odašiljači [telekomunikacije]; mini projektori; mobiteli; videotelefoni; uređaji za praćenje aktivnosti koji se nose na tijelu; navlake za pametne telefone; zaštitne folije prilagođene za pametne telefone; slušalice; televizori; kućišta zvučnika; kamere; prijenosni multimedijски čitači; membrane [akustika]; web kamere; autoportretni štapići [ručni monopodi]; fotografski aparati; projektori; mjerni pribor; kontrolnici brzine vozila; aparati za dijagnosticiranje, ne za medicinske potrebe; pametne narukvice [mjerni instrumenti]; instrumenti s povećalom; materijal za električne vodove [žice, kabeli]; čipovi [integrirani krugovi]; pretvarači, električni; napajanje niskim naponom; video ekrani; uređaji za daljinsko upravljanje; električne utičnice; uređaji za paljenje, električni, za paljenje na daljinu; zaštitne naočale za sport; električni uređaji protiv krađe; brave, električne; punjači baterija; naočale; baterije,

električne; prijenosni izvor napajanja (punjive baterije); kinematografski film, snimljeni; vrpce za mobilne telefone; usmjerivači (routeri); stereoskopi; reflektirajući sigurnosni prsluci; videokamere.;

11 Svjetiljke; svjetla za vozila; kuhanje (uređaji i postrojenja za kuhanje); zamrzivači; hladnjaci; instalacije za klimatizaciju zraka; lampe za grijanje kupaona; solarni grijači vode; džepne grijalice; raspršivači pitke vode; električne naprave za kuhanje; tosteri; aparati za kafu, električni; lonci za kuhanje pod pritiskom (autoklavi), električni; mikrovalne pećnice; uređaji i strojevi za pročišćavanje zraka; električni ventilatori za ličnu upotrebu; sušila za kosu; aparati za filtriranje vode; sterilizatori posuđa; radijatori, električni; peći za pečenje; aparati za hlađenje zraka; klima uređaji za vozila; svjetla za motocikle; uređaji za dezinfekciju; plinski upaljači.;

12 Samovozeći automobili (autonomni automobili); električna vozila; sportski automobili; vozila za kretanje po zemlji, zraku, vodi ili željeznicom; motocikli; bicikli; tricikli; kolica; pune gume za kotače vozila; obloge, unutarnje za vozila (tapecirung); vozila s daljinskim upravljanjem (nisu igračke); motori za kopnena vozila; glavine kotača vozila; retrovizori; sigurnosna sjedala za djecu u vozilima; zračna vozila; pokazivači smjera kretanja za bicikle; zvonca za bicikle; upravljači vozila (volani); skuteri za mobilnost; krovčići dječijih kolica; dječija kolica; komandne palice za vozila; kotači za kolica (vozila); automobili; pepeljare za automobile; zračnice za kotače bicikla; gume bez zračnice za bicikle; bočna ogledala za vozila; kotači bicikla; automobilski pokrovi (karoserije); kotači vozila; električni bicikli; tačke (ručna kolica); omnibusi; šalupe (barke s 4-8 vesala); šasije vozila; alarmni uređaji protiv krađe vozila; vjetrobranska stakla.;

18 Životinjske kože; džepni novčanici; vrećice za sport; vrećice; naprtnjače; torbe za alat, prazne; kožni ukrasi za namještaj; suncobrani; štapovi za hodanje; oprema za konje.;

25 Odjeća; sportski dresovi; dječija odjeća; odjeća za bicikliste; voodootporna odjeća; odjeća za kišu; kostimi za maskenbal; obuća; sportska obuća; naprave protiv sklizanja obuće; kape; dječije kacige; trikotažni odjevni predmeti; rukavice (odjeća); ski rukavice; marama; steznici od struka do kukova (donje rublje za žene); vjerska odjeća; naramenice; lente (široki pojasevi); kapice za tuširanje; maske za spavanje; haljine za vjenčanje (vjenčanice); pivoji za novorođenčad (odjeća).;

28 Igre; aparati za igre; kontroleri za igrače konzole; strojevi za video igre; plišane igračke; pištolji (igračke); vozila (mali modeli vozila); skuteri (igračke); vozila (igračke); jedrilice (igračke); karte za igranje; društvene igre; lopte za igranje; kolica za golf torbe; sprave za jačanje mišića; bicikli za treniranje na mjestu; pribor za gađanje lukom; skije; zviždaljke; rukavice za igre; zaštita za koljena (sportski pribor); koturaljke s kotačićima u nizu; reketi za snijeg (krplje); ukrasi za božićna drvca, osim rasvjetnih tijela i slastica; pribor za pecanje; kartice za struganje za lutriju; znojnice za reket; plastične staze.;

35 Iznajmljivanje prostora za potrebe reklamiranja; reklamiranje on-line na informatičkoj mreži; prezentacija proizvoda na svim komunikacijskim sredstvima u svrhu prodaje na malo; proizvodnja reklamnih filmova; pomoć u vođenju poslova; komercijalna administracija u svezi licenci proizvoda i usluga trećih osoba; agencije za uvoz-izvoz; prodaja (promicanje prodaje) za treće osobe; usluge nabave

za treće (kupnja proizvoda i usluga za druga preduzeća); marketing; pružanje on-line tržnica za kupce i prodavače roba i usluga; savjetovanje o osoblju; usluge preseljenja poduzeća; sistematizacija podataka za središnju kartoteku; web indeksiranje za komercijalne ili reklamne svrhe; vođenje knjiga (knjigovodstvo); iznajmljivanje automata; traženje sponzora; najam prodajnih štandova; prodaja na malo ili veliko farmaceutskih, veterinarskih i higijenskih preparata te medicinskih potrepština.;

36 Posredovanje u osiguranju; obavijesti o osiguranju; službe za kreditne kartice; službe za kartice dugovanja (debit kartice); prijenos elektroničkm putem novčanih sredstava; online obavljanje bankovnih transakcija ; usluge financiranja; financijsko upravljanje; pružanje financijskih informacija putem web stranica; posredovanje dionicama i obveznicama; financijske obavijesti; pružanje popusta na sudjelovanje drugih kroz korištenje članskih iskaznica; procjena nakita; posredovanja u nekretninama; skupljanje za dobrotvorne svrhe; povjereničke službe; zajmovi na temelju zaloga; posredovanja; jamstva.;

37 Pranje vozila; popravak fotografskih aparata; bojanje; vulkaniziranje gumenih kotača (popravak); postavljanje i popravak električnih aparata; postavljanje, održavanje i popravak računara; održavanje vozila; popravak i ugradnja rasvjetnih aparata; održavanje i popravak automobila; održavanje namještaja; servisne stanice; punjenje akumulatora za vozila; izgradnja komercijalnih stambenih zgrada; ugađanje glazbenih instrumenata; ugradnja i popravak sportske opreme i opreme za zabavu; obavijesti o popravcima; tapeciranje; čišćenje vozila.;

38 Emitiranje televizijskih programa; bežična radiodifuzija; slanje poruka; računalni prijenos poruka i slika; komunikacija putem mreža optičkih kabela; usluge elektroničkog plakatiranje (telekomunikacije); telekomunikacijsko priključenje na svjetsku informatičku mrežu; pružanje soba (kanala) za razgovor na internetu; omogućavanje pristupa bazama podataka; agencije za vijesti; komunikacija putem računalnih terminala; video emitiranje na zahtjev (video-on-demand).;

39 Prijevoz; iznajmljivanje čamaca; auto prijevoz; pilotiranje; iznajmljivanje automobila; iznajmljivanje vozila; usluge vozača; iznajmljivanje skladišta; pratnja putnicima; iznajmljivanje autobusa; turističke posjete; iznajmljivanje navigacijskih sustava; tegljenje vozila u kvaru; usluge prijevoza poštanskih pošiljki ili robe; iznajmljivanje traktora.;

41 Obuka (predavanje); organizacija natječaja (obrazovanje ili rasonoda); usluge putujućih biblioteka; objavljivanje knjiga i časopisa, elektronički on line; proizvodnja filmova, osim reklamnih filmova; rasonoda; usluge igara pružene on-line s jedne informatičke mreže; usluge zdravstvenih klubova (održavanje zdravlja i fizičke forme); kroćenje (dresiranje) životinja; usluge klubova (zabava ili odgoj); rasonoda na televiziji; usluge online videa, ne za preuzimanje; distribucija filmova; obavijesti u vezi rekreacije; pisanje pjesama; pisanje scenarija; organizacija lutrije; varijete.;

42 Istraživanja u tehnici; tehničko pisanje; računarski oblaci; izrada računarskih programa; iznajmljivanje informatičkih programa; konverzija podataka ili dokumenata s jednog fizičkog na elektronski nosač; ugošćivanje informatičkih stranica; pružanje alata za pretraživanje na internetu; pohranjivanje spremljenih podataka; elektronički spremnik za podatke; dizajn interijera; savjetovanje o računarskoj sigurnosti; industrijski dizajn; unutarnje uređenje; usluga modnih dizajnera; računarski programi (osuvremenjivanje

računarskih programa); obnavljanje baza podataka; održavanje računarskih programa; Instaliranje računarskih programa; softver kao usluga u oblaku (SaaS); savjetovanje na području informacijske tehnologije (IT).;

45 Savjetovanje o sigurnost; pratnja radi društva (pratioci); usluge vođenja kućanstva; iznajmljivanje odjeće; pogrebne usluge; klubovi za susrete; on-line usluge društvenog umrežavanja; bračne agencije; Licencie za intelektualno vlasništvo; vođenje autorskih prava.

(210) **BAZ1619451A** (220)27/04/2016

(442) 30/06/2017

(732) **Le Holdings Ltd. Sertus Chambers,
P.O. Box 2547, Cassia Court,
Camana Bay, Grand Cayman, KY**

(740) Dragan Mićunović

(540)



(531) 15.9,26.3,26.11,27.5

(511)

7 Uređaji za pripremu pića, elektromehanički; kuhinjski uređaji, električni; prese za voće, električne, za kućanske svrhe; usisavači; mašine za pranje rublja; uređaji za suho čišćenje; električni uređaji za pomicanje zastora; uređaji za proizvodnju gazirane vode; pivarski uređaji; starteri za motore; ventilatori za motore; prigušnici za motore; pumpe (dijelovi strojeva ili motora); slavine (dijelovi strojeva ili motora); kompresori (strojevi); kardanski zglobovi; zatvarači vrata, električni; upravljački uređaji strojeva ili motora; ležajevi (dijelovi strojeva); perlice posuđa; roboti (električni roboti za kuhinju); mješalice, električne; električni alati za oštrenje rubnika skija; četke za usisavače; filteri za čišćenje rashladnog zraka (za motore); pneumatski cilindri (dijelovi strojeva); strojevi za sastavljanje bicikala; strojevi za baterije.;

9 Računarski periferni uređaji; računarski operativni programi, snimljeni; aplikacije za računalne programe koje se mogu preuzeti s interneta; tablet računari; podloge za računarske miševe; kartice za mikroprocesore; računarski programi za igre; kodirane kartice za otključavanje; USB uređaji; računari; elektroničke publikacije, koje se mogu preuzeti s interneta; slikovne datoteke koje se mogu preuzimati; memorije za računare; računalni programi [za

skidanje s udaljenijeg na bliže računalo ili s jačeg na slabije računalo]; pametne naočale; pametni ručni satovi; podometri (instrumenti za brojanje koraka); fotokopirni uređaji; vaganje (uređaji i instrumenti za vaganje); mjerila; elektroničke oglasne ploče; pametni telefoni; etuiji za pametne telefone; modemi; prijemnici; navigacijski uređaji za vozila [on-board računala]; oprema za komunikacijske mreže; navigacijski uređaji posredstvom satelita; odašiljači [telekomunikacije]; mini projektori; mobiteli; videotelefoni; uređaji za praćenje aktivnosti koji se nose na tijelu; navlake za pametne telefone; zaštitne folije prilagođene za pametne telefone; slušalice; televizori; kućišta zvučnika; kamere; prijenosni multimedijski čitači; membrane [akustika]; web kamere; autoportretni štapovi [ručni monopodi]; fotografski aparati; projektori; mjerni pribor; kontrolnici brzine vozila; aparati za dijagnosticanje, ne za medicinske potrebe; pametne narukvice [mjerni instrumenti]; instrumenti s povećalom; materijal za električne vodove [žice, kabeli]; čipovi [integrirani krugovi]; pretvarači, električni; napajanje niskim naponom; video ekrani; uređaji za daljinsko upravljanje; električne utičnice; uređaji za paljenje, električni, za paljenje na daljinu; zaštitne naočale za sport; električni uređaji protiv krađe; brave, električne; punjači baterija; naočale; baterije, električne; prijenosni izvor napajanja (punjive baterije); kinematografski film, snimljeni; vrpce za mobilne telefone; usmjerivači (routeri); stereoskopi; reflektirajući sigurnosni prsluci; videokamere.;

11 Svjetiljke; svjetla za vozila; kuhanje (uređaji i postrojenja za kuhanje); zamrzivači; hladnjaci; instalacije za klimatizaciju zraka; lampe za grijanje kupaona; solarni grijači vode; džepne grijalice; raspršivači pitke vode; električne naprave za kuhanje; tosteri; aparati za kafu, električni; lonci za kuhanje pod pritiskom (autoklavi), električni; mikrovalne pećnice; uređaji i strojevi za pročišćavanje zraka; električni ventilatori za ličnu upotrebu; sušila za kosu; aparati za filtriranje vode; sterilizatori posuđa; radijatori, električni; peći za pečenje; aparati za hlađenje zraka; klima uređaji za vozila; svjetla za motocikle; uređaji za dezinfekciju; plinski upaljači.;

12 Samovozeći automobili (autonomni automobili); električna vozila; sportski automobili; vozila za kretanje po zemlji, zraku, vodi ili željeznicom; motocikli; bicikli; tricikli; kolica; pune gume za kotače vozila; obloge, unutarne za vozila (tapecirung); vozila s daljinskim upravljanjem (nisu igračke); motori za kopnena vozila; glavine kotača vozila; retrovizori; sigurnosna sjedala za djecu u vozilima; zračna vozila; pokazivači smjera kretanja za bicikle; zvonca za bicikle; upravljači vozila (volani); skuteri za mobilnost; krovci dječijih kolica; dječija kolica; komandne palice za vozila; kotači za kolica (vozila); automobili; pepeljare za automobile; zračnice za kotače bicikla; gume bez zračnice za bicikle; bočna ogledala za vozila; kotači bicikla; automobilski pokrovi (karoserije); kotači vozila; električni bicikli; tačke (ručna kolica); omnibusi; šalupe (barke s 4-8 vesala); šasije vozila; alarmni uređaji protiv krađe vozila; vjetrobranska stakla.;

18 Životinjske kože; džepni novčanici; vrećice za sport; vrećice; naprtnjače; torbe za alat, prazne; kožni ukrasi za namještaj; suncobrani; štapovi za hodanje; oprema za konje.;

25 Odjeća; sportski dresovi; dječija odjeća; odjeća za bicikliste; vodootporna odjeća; odjeća za kišu; kostimi za maskenbal; obuća; sportska obuća; naprave protiv sklizanja obuće; kape; dječije kacige; trikotažni odjevni predmeti; rukavice (odjeća); ski rukavice; marama; steznici

od struka do kukova (donje rublje za žene); vjerska odjeća; naramenice; lente (široki pojasevi); kapice za tuširanje; maske za spavanje; haljine za vjenčanje (vjenčanice); povoji za novorođenčad (odjeća).;

28 Igre; aparati za igre; kontroleri za igrače konzole; strojevi za video igre; plišane igračke; pištolji (igračke); vozila (mali modeli vozila); skuteri (igračke); vozila (igračke); jedrilice (igračke); karte za igranje; društvene igre; lopte za igranje; kolica za golf torbe; sprave za jačanje mišića; bicikli za treniranje na mjestu; pribor za gađanje lukom; skije; zviždaljke; rukavice za igre; zaštita za koljena (sportski pribor); koturaljke s kotačićima u nizu; reketi za snijeg (krplje); ukrasi za božićna drvca, osim rasvjetnih tijela i slastica; pribor za pecanje; kartice za struganje za lutriju; znojnice za reket; plastične staze.;

35 Iznajmljivanje prostora za potrebe reklamiranja; reklamiranje on-line na informatičkoj mreži; prezentacija proizvoda na svim komunikacijskim sredstvima u svrhu prodaje na malo; proizvodnja reklamnih filmova; pomoć u vođenju poslova; komercijalna administracija u svezi licenci proizvoda i usluga trećih osoba; agencije za uvoz-izvoz; prodaja (promicanje prodaje) za treće osobe; usluge nabave za treće (kupnja proizvoda i usluga za druga preduzeća); marketing; pružanje on-line tržnica za kupce i prodavače roba i usluga; savjetovanje o osoblju; usluge preseljenja poduzeća; sistematizacija podataka za središnju kartoteku; web indeksiranje za komercijalne ili reklamne svrhe; vođenje knjiga (knjigovodstvo); iznajmljivanje automata; traženje sponzora; najam prodajnih štandova; prodaja na malo ili veliko farmaceutskih, veterinarskih i higijenskih preparata te medicinskih potrepština.;

36 Posredovanje u osiguranju; obavijesti o osiguranju; službe za kreditne kartice; službe za kartice dugovanja (debit kartice); prijenos elektroničkim putem novčanih sredstava; online obavljanje bankovnih transakcija; usluge financiranja; financijsko upravljanje; pružanje financijskih informacija putem web stranica; posredovanje dionicama i obveznicama; financijske obavijesti; pružanje popusta na sudjelovanje drugih kroz korištenje članskih iskaznica; procjena nakita; posredovanja u nekretninama; skupljanje za dobrotvorne svrhe; povjereničke službe; zajmovi na temelju zaloga; posredovanja; jamstva.;

37 Pranje vozila; popravak fotografskih aparata; bojanje; vulkaniziranje gumenih kotača (popravak); postavljanje i popravak električnih aparata; postavljanje, održavanje i popravak računara; održavanje vozila; popravak i ugradnja rasvjetnih aparata; održavanje i popravak automobila; održavanje namještaja; servisne stanice; punjenje akumulatora za vozila; izgradnja komercijalnih stambenih zgrada; ugađanje glazbenih instrumenata; ugradnja i popravak sportske opreme i opreme za zabavu; obavijesti o popravcima; tapeciranje; čišćenje vozila.;

38 Emitiranje televizijskih programa; bežična radiodifuzija; slanje poruka; računalni prijenos poruka i slika; komunikacija putem mreža optičkih kabela; usluge elektroničkog plakatiranja (telekomunikacije); telekomunikacijsko priključenje na svjetsku informatičku mrežu; pružanje soba (kanala) za razgovor na internetu; omogućavanje pristupa bazama podataka; agencije za vijesti; komunikacija putem računalnih terminala; video emitiranje na zahtjev (video-on-demand).;

39 Prijevoz; iznajmljivanje čamaca; auto prijevoz; pilotiranje; iznajmljivanje automobila; iznajmljivanje vozila; usluge vozača; iznajmljivanje skladišta; pratnja putnicima;

iznajmljivanje autobusa; turističke posjete; iznajmljivanje navigacijskih sustava; tegljenje vozila u kvaru; usluge prijevoza poštanskih pošiljki ili robe; iznajmljivanje traktora.;

41 Obuka (predavanje); organizacija natječaja (obrazovanje ili razonoda); usluge putujućih biblioteka; objavljivanje knjiga i časopisa, elektronički on line; proizvodnja filmova, osim reklamnih filmova; razonoda; usluge igara pružene on-line s jedne informatičke mreže; usluge zdravstvenih klubova (održavanje zdravlja i fizičke forme); kročenje (dresiranje) životinja; usluge klubova (zabava ili odgoj); razonoda na televiziji; usluge online videa, ne za preuzimanje; distribucija filmova; obavijesti u vezi rekreacije; pisanje pjesama; pisanje scenarija; organizacija lutrije; varijete.;

42 Istraživanja u tehnici; tehničko pisanje; računarski oblaci; izrada računarskih programa; iznajmljivanje informatičkih programa; konverzija podataka ili dokumenata s jednog fizičkog na elektronski nosač; ugošćivanje informatičkih stranica; pružanje alata za pretraživanje na internetu; pohranjivanje spremljenih podataka; elektronički spremnik za podatke; dizajn interijera; savjetovanje o računarskoj sigurnosti; industrijski dizajn; unutarnje uređenje; usluga modnih dizajnera; računarski programi (osuvremenjivanje računarskih programa); obnavljanje baza podataka; održavanje računarskih programa; Instaliranje računarskih programa; softver kao usluga u oblaku (SaaS); savjetovanje na području informacijske tehnologije (IT).;

45 Savjetovanje o sigurnosti; pratnja radi društva (pratioci); usluge vođenja kućanstva; iznajmljivanje odjeće; pogrebne usluge; klubovi za susrete; on-line usluge društvenog umrežavanja; bračne agencije; Licencie za intelektualno vlasništvo; vođenje autorskih prava.

(210) **BAZ1619452A** (220)28/04/2016

(442) 30/06/2017

(732) **Pharmaceutical chemical cosmetic industry ALKALOID AD Skopje Blvd. Aleksandar Makedonski 12, 1000 Skopje, MK**

(740) "ŽIVKO MIJATOVIĆ & PARTNERS" d.o.o. Sarajevo

(540)

MAPRAZAX

(511)

5 Farmaceutski proizvodi.

(210) **BAZ1619453A** (220)28/04/2016

(442) 30/06/2017

(732) **EOS PRODUCTS S.A.R.L. 7 Rue Robert****Stumper, 2557 Luxembourg, LU**

(740) "ŽIVKO MIJATOVIĆ & PARTNERS"

d.o.o. Sarajevo

(540)

EOS

(511)

3 Aromaterapijski preparati za njegu tijela, uključujući losione za tijelo, kreme za njegu kože oko noktiju, nemedicinske balzame za usne, sapune, piling za tijelo i stopala i nemedicinske kreme za stopala; kozmetički proizvodi, uključujući podlogu za ruž za usne, proizvode za regeneraciju usana; balzame za usne; kreme za usne; sjajila za usne; palete sjajila za usne; olovke za usta; piling za usne; kompleti za šminkanje koji se sastoje od ruža za usne i sjajila za usne; nemedicinski preparati za njegu usana; nemedicinski proizvodi za zaštitu usana; pomade za usne; kupke i gelovi za tuširanje i soli za nemedicinske svrhe; perlice za kupanje; kreme za kupanje; kristali za kupanje; kupke koje u vodi proizvode mjehuriće; listići za kupanje; pjene za kupanje; gelovi za kupanje; aromatične trave za kupke; losioni za kupanje; mlijeko za kupanje; ulja i soli za kupanje za kozmetičke potrebe; perlice za kupanje; prašci za kupanje; nemedicinske soli za kupanje; sapuni za kupanje u tekućem, čvrstom i obliku gela; pjenušave kupke; tekući sapuni za kupanje; tekući sapun za kupke za stopala; mineralne soli u obliku soli za kupku za nemedicinske svrhe; nemedicinski preparati za kupanje; pjena za tuširanje; gel za kupanje i tuširanje; dezodoransi za stopala; nemedicinski puder za stopala; pilinzi za stopala; nemedicinske kreme za stopala; nemedicinski losioni za stopala; nemedicinske kupke za stopala; plovući za osobnu upotrebu; kreme za tuširanje; gelovi za tuširanje; losioni za jačanje noktiju; preparati za poliranje noktiju; sredstva za njegu noktiju; caklina za nokte; podloga za lak za nokte; odstranjivač laka za nokte; odstranjivači laka za nokte; zaštitni sloj laka za nokte; očvršćivači za nokte; lak za nokte; gelovi za upotrebu nakon sunčanja; mlijeko za njegu nakon sunčanja; ulja za njegu nakon sunčanja; astringensi za kozmetičku upotrebu; izbjeljivači za kozmetičke potrebe; kozmetički proizvodi za ljepotu i njegu tijela; kreme za čišćenje; kolonjska voda, parfemi i kozmetika; loptice od vate za kozmetičke svrhe; kreme za kozmetičke potrebe; kreme za njegu kože za kozmetičke potrebe; kozmetički upijajući papir za lice; kozmetička mlijeka; kozmetička ulja; kozmetička ulja za epidermis; kozmetički jastučići; kozmetičke olovke; kozmetički preparati za obnavljanje kože, za zaštitu od sunca i sunčanje, za tamnjenje kože, za njegu tijela, za trepavice, za mršavljenje; kozmetički ruževi; kozmetički sapuni; kozmetički losioni za sunčanje; kozmetika i kozmetički proizvodi, uključujući šminku, kameni puder, kozmetičke proizvode za obrve; kreme za lice za kozmetičku upotrebu; losioni za kozmetičku upotrebu; lakovi za nokte za kozmetičke svrhe; kozmetičke olovke; vlažne kozmetičke maramice; prethodno navlaženi toaletni rupčići; vlažne kozmetičke salvete; losioni, kreme i ulja za kožu i tijelo s topikalnom primjenom, za kozmetičku upotrebu; sapuni; mlijeka, gelovi i ulja za sunčanje i nakon sunčanja; gelovi za tamnjenje; mlijeka za tamnjenje; ulja za tamnjenje;

maramice namočene u kozmetičke losione; tonici za lice; topikalni sprejevi za kožu za kozmetičke svrhe; metalna stugala za stopala; niti jedna od gore navedenih roba za upotrebu za čišćenje, njegu ili za uljepšavanje kose.;

5 Ljekoviti balzam za usne; soli za kupke za medicinske svrhe; preparati za kupanje za medicinske svrhe; Ljekovite soli za kupanje; Ljekoviti prašak za stopala.

(210) **BAZ1619454A** (220)29/04/2016

(442) 30/06/2017

(732) **ŞÖLEN ÇİKOLATA GIDA SANAYI****VE TICARET ANONİM ŞİRKETİ 4.****Organize Sanayi Bolgesi, 83412 Nolu****Cad. No:4 Sehitkamil Gaziantep, TR**

(740) "Linea Sušić" d.o.o.

(591) bijela, žuta, narandžasta, roza, smeđa,

nijanse smeđe, zelena

(540)



(531) 1.15,8.1,19.3,27.1,27.5,29.1

(511)

30 Deserti od brašna i čokolade; deserti od tijesta sa preljevom od sirupa; čokolade, biskviti, mliječne čokolade, torte, kolači, čokolada i slatkiši sa karamelom.

(210) **BAZ1619455A** (220)29/04/2016

(442) 30/06/2017

(732) **Proizvodno trgovinsko uslužno****društvo "EUROPA TRADE" d.o.o.****Tešanj Raduša bb, 74260 Tešanj, BA**

(740) ACTINNOVA d.o.o. Sarajevo

(540)



(531) 9.9,26.11

(511)

25 Sportska obuća.

(210) **BAZ1619456A** (220)29/04/2016

(442) 30/06/2017

(732) **Proizvodno trgovinsko uslužno
društvo "EUROPA TRADE" d.o.o.
Tešanj Raduša bb, 74260 Tešanj, BA**

(740) "ACTINNOVA" d.o.o.

(540)



(531) 24.17,27.5

(511)

25 Odjeća, obuća, pokrivala za glavu.

(210) **BAZ1619457A** (220)29/04/2016

(442) 30/06/2017

(732) **PepsiCo, Inc. 700 Anderson Hill Road,
Purchase, NY 10577, US**

(740) PETOŠEVIĆ d.o.o.

(591) zelena, bijela

(540)



(531) 5.3,27.1,27.5,29.1

(511)

32 Piva; mineralne i gazirane vode te ostala bezalkoholna pića; voćni napici i voćni sokovi; sirupi i ostali preparati za pripremanje napitaka; gazirana bezalkoholna pića; osvježavajuća bezalkoholna pića; energetska pića; izotonična pića; pića za sportiste; napici koji sadrže vitamine; aromatizirane vode; prašci za šumeće napitke; frapei; pića na bazi kokosa.

(210) **BAZ1619458A** (220)29/04/2016

(442) 30/06/2017

(732) **Amsal Pharmaceuticals d.o.o.
Sarajevo Igmanska 38, Vogošća, BA**

(540)

CYSTURO C

(511)

5 Farmaceutski i veterinarski preparati; sanitarni preparati za medicinsku upotrebu; dijetetska hrana i supstance prilagođene za upotrebu u medicini ili veterinarsku upotrebu; hrana za bebe; dijetetski dodaci (dodaci ishrani) za ljude i životinje; flasteri, materijali za zavijanje; materijali za plombiranje zuba, zubarska smola; dezinfekciona sredstva; preparati za uništavanje štetočina; fungicidi, herbicidi.

(210) **BAZ1619459A** (220)29/04/2016
(442) 30/06/2017
(732) **Amsal Pharmaceuticals d.o.o. Sarajevo**
Igmanska 38, Vogošća, BA
(540)

EWA ESSENCE

(511)
5 Farmaceutski i veterinarski preparati; sanitarni preparati za medicinsku upotrebu; dijetetska hrana i supstance prilagođene za upotrebu u medicini ili veterinarsku upotrebu; hrana za bebe; dijetetski dodaci (dodaci ishrani) za ljude i životinje; flasteri, materijali za zavijanje; materijali za plombiranje zuba, zubarska smola; dezinfekciona sredstva; preparati za uništavanje štetočina; fungicidi, herbicidi.

(210) **BAZ1619460A** (220)29/04/2016
(442) 30/06/2017
(732) **Amsal Pharmaceuticals d.o.o. Sarajevo**
Igmanska 38, Vogošća, BA
(540)

MAXACTIVE

(511)
5 Farmaceutski i veterinarski preparati; sanitarni preparati za medicinsku upotrebu; dijetetska hrana i supstance prilagođene za upotrebu u medicini ili veterinarsku upotrebu; hrana za bebe; dijetetski dodaci (dodaci ishrani) za ljude i životinje; flasteri, materijali za zavijanje; materijali za plombiranje zuba, zubarska smola; dezinfekciona sredstva; preparati za uništavanje štetočina; fungicidi, herbicidi.

(210) **BAZ1619461A** (220)29/04/2016
(442) 30/06/2017
(732) **Amsal Pharmaceuticals d.o.o.**
Sarajevo Igmanska 38, Vogošća, BA
(540)

AFTALIP

(511)
5 Farmaceutski i veterinarski preparati; sanitarni preparati za medicinsku upotrebu; dijetetska hrana i supstance prilagođene za upotrebu u medicini ili veterinarsku upotrebu; hrana za bebe; dijetetski dodaci (dodaci ishrani) za ljude i životinje; flasteri, materijali za zavijanje; materijali za plombiranje zuba, zubarska smola; dezinfekciona sredstva; preparati za uništavanje štetočina; fungicidi, herbicidi.

(210) **BAZ1619462A** (220)29/04/2016
(442) 30/06/2017
(732) **Amsal Pharmaceuticals d.o.o. Sarajevo**
Igmanska 38, Vogošća, BA
(540)

OSTEOREVITAL

(511)
5 Farmaceutski i veterinarski preparati; sanitarni preparati za medicinsku upotrebu; dijetetska hrana i supstance prilagođene za upotrebu u medicini ili veterinarsku upotrebu; hrana za bebe; dijetetski dodaci (dodaci ishrani) za ljude i životinje; flasteri, materijali za zavijanje; materijali za plombiranje zuba, zubarska smola; dezinfekciona sredstva; preparati za uništavanje štetočina; fungicidi, herbicidi.

(210) **BAZ1619463A** (220)29/04/2016
(442) 30/06/2017
(732) **Amsal Pharmaceuticals d.o.o. Sarajevo**
Igmanska 38, Vogošća, BA
(540)

PROSTURO

(511)
5 Farmaceutski i veterinarski preparati; sanitarni preparati za medicinsku upotrebu; dijetetska hrana i supstance prilagođene za upotrebu u medicini ili veterinarsku upotrebu; hrana za bebe; dijetetski dodaci (dodaci ishrani) za ljude i životinje; flasteri, materijali za zavijanje; materijali za plombiranje zuba, zubarska smola; dezinfekciona sredstva; preparati za uništavanje štetočina; fungicidi, herbicidi.

(210) **BAZ1619464A** (220)29/04/2016
(442) 30/06/2017
(732) **Amsal Pharmaceuticals d.o.o. Sarajevo**
Igmanska 38, Vogošća, BA
(540)

TRAWELIN

(511)
5 Farmaceutski i veterinarski preparati; sanitarni preparati za medicinsku upotrebu; dijetetska hrana i supstance prilagođene za upotrebu u medicini ili veterinarsku upotrebu; hrana za bebe; dijetetski dodaci (dodaci ishrani) za ljude i životinje; flasteri, materijali za zavijanje; materijali za plombiranje zuba, zubarska smola; dezinfekciona sredstva; preparati za uništavanje štetočina; fungicidi, herbicidi.

(210) **BAZ1619465A** (220)04/05/2016

(442) 30/06/2017

(732) **ETI GIDA SANAYI VE TICARET ANONIM**

ŞIRKETI Organize Sanayi Bolgesi 11

Cadde, Eskisehir, TR

(740) "ŽIVKO MIJATOVIĆ & PARTNERS"

d.o.o. Sarajevo

(591) tamno plava, bijela, siva, zelena, crna,

crvena, svijetlo smeđa, bež, žuta

(540)



(531) 8.1,8.7,25.7,26.11,27.5,29.1

(511)

30 Krekeri.

(210) **BAZ1619466A** (220)04/05/2016

(442) 30/06/2017

(732) **TEVA Pharmaceutical Industries Ltd.**

Science Based Industries Campus, Har

Hotzvim, P.O.Box 1142,

91010 Jerusalem, IL

(740) "ŽIVKO MIJATOVIĆ & PARTNERS"

d.o.o. Sarajevo

(540)

AVACNI

(511)

5 Imunosupresiv za pacijente nakon transplantacije čvrstih organa te u slučaju akutnog odbacivanja transplantata.

(210) **BAZ1619467A** (220)04/05/2016

(442) 30/06/2017

(732) **TEVA Pharmaceutical Industries Ltd.**

Science Based Industries Campus, Har

Hotzvim, P.O.Box 1142,

91010 Jerusalem, IL

(740) "ŽIVKO MIJATOVIĆ & PARTNERS"

d.o.o. Sarajevo

(540)

TACNITARD

(511)

5 Imunosupresiv za pacijente nakon transplantacije čvrstih organa te u slučaju akutnog odbacivanja transplantata.

(210) **BAZ1619468A** (220)04/05/2016

(442) 30/06/2017

(732) **TEVA Pharmaceutical Industries Ltd.**

Science Based Industries Campus, Har

Hotzvim, P.O.Box 1142,

91010 Jerusalem, IL

(740) "ŽIVKO MIJATOVIĆ & PARTNERS"

d.o.o. Sarajevo

(540)

TACNIXEL

(511)

5 Imunosupresiv za pacijente nakon transplantacije čvrstih organa te u slučaju akutnog odbacivanja transplantata.

(210) **BAZ1619469A** (220)04/05/2016

(442) 30/06/2017

(732) **TEVA Pharmaceutical Industries Ltd.**

Science Based Industries Campus, Har
Hotzvim, P.O.Box 1142, Jerusalem 91010, IL

(740) "ŽIVKO MIJATOVIĆ & PARTNERS" d.o.o.
Sarajevo

(540)

TACVANCE

(511)

5 Imunosupresiv za pacijente nakon transplantacije čvrstih organa te u slučaju akutnog odbacivanja transplantata.

(210) **BAZ1619470A** (220)04/05/2016

(442) 30/06/2017

(732) **EKRO PROMET d.o.o. Cerik bb, Distrikt Brčko, BA**

(591) smeđa, bež, zelena

(540)



(531) 7.1,26.1,27.3,27.5,29.1

(511)

16 Papir, karton i proizvodi od tih materijala koji nisu obuhvaćeni drugim razredima; tiskarski proizvodi; proizvodi za uvezivanje knjiga; fotografije; pribor za pisanje; ljepila (ljepljive tvari za papirne proizvode ili za kućanstvo); slikarski pribor; kistovi; pišaći strojevi i uredski pribor (osim namještaja); oprema za nastavu i obuku (osim aparata); plastični materijali za ambalažu (koji nisu obuhvaćeni drugim razredima); tiskarska slova; klišeji.;

20 Namještaj, zrcala, okviri; proizvodi koji nisu obuhvaćeni drugim razredima, od drva, pluta, trske, šiblja, rožine, kosti, bjelokosti, usovine, kornjačevine, ambre, sedefa, morske zgure (stive); nadomjesci svih tih materijala ili plastični proizvodi.;

21 Pribor i posuđe za kućanstvo ili za kuhinju; češljevi i spužve; četke (osim kistova); materijali za četke; pribor za čišćenje; žica za struganje parketa; sirovo ili poluobrađeno staklo (osim građevinskog stakla); stakleni proizvodi, porculansko i keramičko posuđe koje nije obuhvaćeno drugim razredima.

(210) **BAZ1619471A** (220)05/05/2016

(442) 30/06/2017

(732) **Slađana (Mladen) Trivić**

ul. Vasilija Ostroškog br. 32,

78000 Banja Luka, BA

(740)

(540)



(531) 27.5

(511)

41 Informacije o rekreaciji, obuka, treniranje, vođenje časova fitnesa.;

45 Usluge on-line društvenih mreža.

(210) **BAZ1619472A** (220)05/05/2016

(442) 30/06/2017

(732) **Advokat dr Predrag Baroš**

Nikole Pašića br. 16,

78000 Banja Luka, BA

(591) crna, bijela, crvena

(540)



(531) 24.17,26.4,27.5,29.1

(511)

35 Administrativna obrada narudžbi, agencije za komercijalne obavijesti agencije za uvoz-izvoz, agencije za zapošljavanje, analize troškova, ažuriranje i održavanje podataka u računarskim/kompjuterskim bazama podataka, ažuriranje reklamnog materijala, daktilografske usluge,

dizajniranje reklamnog materijala, ekonomske prognoze, fakturisanje, istraživanja za poslove, istraživanje javnog mnijenja, istraživanje tržišta, istraživanje za poslove, iznajmljivanje bilborda (reklamnih panoa), iznajmljivanje fotokopirnih uređaja, iznajmljivanje prodajnih štandova, iznajmljivanje prodajnih automata, iznajmljivanje reklamnih prostora, iznajmljivanje reklamnog materijala, iznajmljivanje vremena za reklamiranje na komunikacijskim medijima, izračun poreza, izrada izvoda računa, izrada reklamnih filmova, komercijalno upravljanje u vezi licenciranja proizvoda i usluga za druge, kopiranje dokumenata, manekeneske usluge za oglašavanje ili promociju prodaje, marketing, nacrt stranica u reklamne svrhe, neposredno oglašavanje poštom, obavještenja o poslovima, objavljivanje reklamnih tekstova, obrada teksta, odabir osoblja, oglašavanje, oglašavanje plaćanjem po kliku, omogućavanje on-line tržišta za kupce i prodavce roba i usluge, online oglašavanje na kompjuterskim/računarskim mrežama, optimizacija pretraživača, optimizacija prometa na web-stranici, organiziranje trgovačkih sajmova u komercijalne ili reklamne svrhe, organizovanje izložbi u komercijalne ili reklamne svrhe, organizovanje modne revije u promotivne svrhe, pisanje biografija/životopisa za druge, pisanje marketinških tekstova, plakatiranje [oglašavanje], podjela (distribucija) uzoraka, pomoć u upravljanju industrijskim ili trgovačkim poduzećima, pomoć u vođenju poslova, poslovne informacije, poslovno upravljanje hotelima, poslovno upravljanje programima isplate naknada za druge, poslovno upravljanje za pružatelje usluga samostalnih djelatnosti, poslovno upravljanje za sportiste, predstavljanje/demonstracija proizvoda, pregovaranje i zaključenje komercijalnih transakcija za druge, pretraživanje podataka u informatičkim kartotekama za druge, prezentacija robe putem komunikacijskih medija, u maloprodajne svrhe, prijepis komunikacija (uredski poslovi), prikupljanje podataka u kompjuterske/računarske baze, priprema platnih spiskova, procjene poslovne djelatnosti, profesionalno upravljanje umjetničkim poslovima, promocija prodaje za druge, pružanje komercijalni savjeta i informacija potrošačima, pružanje komercijalnih i poslovnih kontaktnih podataka, pružanje poslovnih informacija putem web-stranice, psihološko testiranje u svrhu odabira/selekcije osoblja, radijsko oglašavanje i reklamiranje, razdioba reklamnih oglasa, reklamiranje dopisnim putem, reklamne agencije, revizija poslovne djelatnosti, sastavljanje statističkih podataka, savjeti o organizaciji i vođenju poslova, savjetodavne usluge za upravljanje preduzećima, savjetovane o vođenju poslova, savjetovanje o organizaciji poslova, savjetovanje o osoblju, sekretarske usluge, sistematizacija podataka kompjuterske/računarske baze, stenografske usluge, stručne poslovne konsultacije/savjetovanje, televizijsko reklamiranje, traženje sponzora/pokrovitelja, ugovaranje pretplate na telekomunikacijske usluge za druge, uređivanje izloga, usluge fotokopiranja, usluge maloprodaje ili veleprodaje za farmaceutske, veterinarske i sanitarne proizvode i za medicinske potrepštine, usluge nabavke (usluge kupovine roba i usluga za druga preduzeća), usluge odgovaranja ta telefonske pozive za nedostupne pretplatnike, usluge odnosa s javnošću, usluge podnošenja poreskih prijava, usluge poslovnog upravljanja za građevinske projekte, usluge posredovanja u trgovini, usluge preseljenja za preduzeća, usluge press clippunga, praćenje štampe, usluge pretplate za novine za druge, usluge prodaja na dražbi-usluge licitiranja, usluge spoljne pomoći-outsourcing (pomoć u poslovanju), usluge stručnjaka za poslovnu efikasnost, usluge telemarketinga, usluge usporedbe cijena, vanjsko

administrativno upravljanje za firme, vođenje informatičkih kartoteka, vođenje knjiga.;

36 Agencije za naplatu dugovanja, agencije za nekretnine, aktuarske usluge, bankarske usluge, brokerske/mešetarske usluge za dionice i obveznice, brokerske usluge [mešetarenje hartijama od vrijednosti], brokerske usluge (mešetarenje), carinsko posredovanje, čuvanje dragocjenosi, davanje u zakup (lizing) nekretnina, faktoring, financijska procjena neisječenih stabala, financijsko upravljanje, financijsko upravljanje plaćanjem naknada za druge, financijska analiza, financijska procjena vune, finansijske obavijesti, finansijske procjene (osiguranje, banke, nekretnine), finansijske usluge, finansijski kliring, finansijsko sponzorstvo, fiskalne procjene, hipotekarno bankarstvo, investicioni fondovi, izdavanje kreditnih kartica, izdavanje putničkih čekova, izdavanje vrijednosnih žetona ili bonova, iznajmljivanje kancelarijskog/uredskog prostora (nekretnine) iznajmljivanje stanova, jamstvene usluge, kotiranje cijena na berzi, kreditni uredi, naknada štete [finansijska procjena naknade štete], naplata stanarine/najamnine, numizmatička procjena, obavijesti o osiguranju, online bankarstvo, organiziranje sakupljanja priloga, osiguravanje finansijskih sredstava za građevinske projekte, osiguravateljske usluge, ovjeravanje čekova, pomorsko osiguranje, posredovanje u osiguranju, posredovanje u prometu nekretninama, posredovanje u svezi s karbon kreditima, pozajmljivanje na osnovu zalogu, prenos novčanih sredstava elektronskim putem, preuzimanje rizika u osiguranju od požara, preuzimanje rizika u osiguranju od nesreće, prikupljanja sredstava za dobrotvorne svrhe, procjena markica, procjena nakita, procjena starina/antikviteta, procjena umjetnina, procjene nekretnina, pružanje informacija o finansijama putem web-stranice, savjetodavne usluge u svezi s dugovima, savjetovanje o finansijskim pitanjima, savjetovanje o osiguranju, starateljstvo, ulaganje kapitala, ulaganje novčanih sredstava, upravljanje građevinskim objektima, upravljanje nekretninama, usluge berzanskog posredovanja, usluge čuvanja vrijednosti u sefu, usluge debitnih kartica, usluge fondova za socijalnu pomoć, usluge isplaćivanja imovine, usluge kartičnog poslovanja, usluge likvidacije preduzeća (financijske usluge), usluge mjenjačnica [zamjena novca], usluge štedionica, zajam na osnovu zalogu, zajmovi (financiranje -), zajmovi uz otplatu na rate, zakup poljoprivrednih imanja-farmi, zakup s opcijom otkupa (leasing), zdravstveno osiguranje, životno osiguranje.;

45 Agencije za bračno posredovanje, bejbsiting, čuvanje djece kod kuće, čuvanje kućnih ljubimaca kod kuće, čuvarske usluge, detektivske agencije, genealoška istraživanja, istraživanja u oblasti prava, istraživanje lične prošlosti osoba, iznajmljivanje odjeće, iznajmljivanje protivpožarnih alarma, iznajmljivanje sefova, iznajmljivanje uređaja za gašenje požara, iznajmljivanje većernjih haljina, izrada horoskopu, kontrola prtljaga radi sigurnosti, licenciranje intelektualnog vlasništva, licenciranje kompjuterskih softvera (pravne usluge), nadzor fabrika u sigurnosne svrhe, nadzor protivprovalnih i alarmnih sistema, organiziranje religijskih sastanaka, otvaranje sigurnosnih brava, parnične usluge, planiranje i organizovanje vjenčanja, pogrebne usluge, posredovanje-medijacija, posredovanje u uspostavljanju intimnih/romantičnih veza, povrat izgubljenih dobara, praćenje prava intelektualnog vlasništva u svrhu davanja pravnih savjeta, praćenje ukradene imovine, pravno administriranje licenci, puštanje golubova u posebnim prilikama, registriranje imena domene, savjetovanje o sigurnosti, savjetovanje u oblasti intelektualnog vlasništva,

traženje nestalih osoba, upravljanje autorskim pravima, usluge agencija za usvajanje, usluge alternativnog rješavanja sporova, usluge arbitraže, usluge balzamiranja, usluge čuvanja kuća i stanova, usluge krematorija, usluge noćnih čuvara, usluge online društvenih mreža, usluge pogrebnika, usluge pratnje u društvu, usluge pripreme pravnih dokumenata, usluge tjelohranitelja, vatrogasne usluge.

(210) **BAZ1619474A** (220)06/05/2016

(442) 30/06/2017

(732) **Reckitt & Colman (Overseas) Limited**
Dansom Lane Hull, HU8 7DS, GB

(740) "ŽIVKO MIJATOVIĆ & PARTNERS"

d.o.o. Sarajevo

(540)

VEET SENSITIVE TOUCH

(511)

3 Nemedicinski toaletni preparati; kozmetički preparati i preparati za uljepšavanje; hidratantne kreme, losioni, pjene i gelovi; pilinzi; preparati za čišćenje kože; preparati za izbjeljivanje, svi za ličnu upotrebu; preparati za depilaciju; voskovi za depilaciju; inhibitori ponovnog rasta dlake; preparati, uključujući kreme, gelove i pjene, za upotrebu prije, tokom i nakon brijanja ili uklanjanja dlaka; maramice za depilaciju; impregnirane maramice i tuferi za njegu kože.;

8 Britvice; oštrice za brijanje; epilatori; uređaji za uklanjanje dlaka, naime, aparati za depilaciju; uređaji za inhibiranje ponovnog rasta dlake; ručni uređaji za upotrebu kod brijanja ili depilacije, naime, uređaji za depilaciju, neelektrični brijači; spatule za nanošenje vrućeg voska i preparata za depilaciju; podrezivači (ručno pokretani alat); dijelovi i pribor za gore navedenu robu.;

11 Aparati za zagrijavanje, naime električni uređaji za upotrebu kod tretmana depilacije voskom i kremom; aparati za topljenje voska; električni uređaji za zagrijavanje, otapanje i doziranje voska i kreme za depilaciju; grijači voska za depilaciju; grijači krema za depilaciju.

(210) **BAZ1619475A** (220)09/05/2016

(442) 30/06/2017

(732) "PANERA MELIUS" d.o.o. Ilidža Ahmeta
Ljubunčića br. 2, 71200 Ilidža, BA

(591) crvena, bijela

(540)



(531) 9.7,26.1,27.3,27.5,29.1

(511)

30 Kafa, čaj, kakao, šećer, riža, tapioka, sago, zamjene za kafu; brašno i proizvodi od žitarica, hljeb, peciva, kolači, poslastice, bomboni; sladoled; med, sirup od melase; kvasac, prašak za pecivo; so, senf; sirće, umaci (začini).;

35 Oglašavanje i reklamiranje; vođenje komercijalnih poslova; komercijalna administracija; kancelarijski poslovi.;

43 Usluge obezbjeđivanja hrane i pića; ugostitelji (usluge keteringa); kafane (kafeterije); kafane-restorani; privremeno primanje na stan.

(210) **BAZ1619479A** (220)10/05/2016

(442) 30/06/2017

(732) **NBA Properties, Inc. Olympic Tower -**
645 Fifth Avenue, New York,
New York 10022, US

(740) "ŽIVKO MIJATOVIĆ & PARTNERS"

d.o.o. Sarajevo

(540)



(531) 21.3,24.17,27.3,27.5

(511)

25 Odjeća, obuća, pokrivala za glavu; naročito čarape, obuća, cipele za košarku, patike za košarku, papuče, majice, košulje, polo majice, dukserice, donji delovi trenerke, pantalone, majice na bretele, dresovi, kratke pantalone, prižame, sportske majice, ragbi majice, džemper, kaiševi, krevate, spavačice, šeširi, kape, štitičnici na kačketima, trenerke za zagrevanje, donji delovi trenerki za zagrevanje, dresovi za zagrevanje/majice za vežbanje ubačaja, jakne, vetrovke, jakne sa kapuljačom, kaputi, portikle za bebe koje nisu od papira, trake za glavu, ručne trake (odeća), kecelje, donje rublje, bokserice, široke pantalone, štitičnici za uši, rukavice, rukavice samo sa palcem, šalovi, pletene i štrikane majice, haljine od žerseja, haljine, dresovi i uniforme za navijačice, odeća za plivanje, odela za kupanje, kupači kostimi, bikini, tankini kupači kostimi, gačice za plivanje, gačice za kupanje, šortsevi za surfovanje, gumirana odeća za vodu, marama za plažu, pokrivala za kupači kostim, ogrtači za kupači kostim, sandale, sandale za plažu, šeširi za plažu, štitičnici za sunce, kape za plivanje, kape za kupanje, nova pokrivala za glavu sa prikačenim umecima.;

28 Igre i igračke, gimnastički i sportski predmeti koji nisu obuhvaćeni drugim razredima, ukrasi za božićna drvca; naročito košarkaške lopte, loptice za golf, lopte za igralište, sportske lopte, gumene lopte i penaste lopte, plišane lopte za igru, plastične lopte za igru, mrežice za košarku, table za košarku, minijature table za košarku, pumpe i igle za naduvavanje košarkaških lopti; štapovi za golf, torbe za golf, podmetači za golf, oprema za golf, naime, alat za popravku golf terena, kupice na koje se stavlja lopta, markeri lopti, pokrivala za torbe za golf, pokrivala za glave golf štapova, rukavice za golf, kutije za golf lopte, posebna zelena staza za golf; držači za bilijarske štapove, kugle za bilijar, trouglovi za bilijar, pikado ormari, elektronske table za košarkaške igrice na tabli, table za košarkaške igrice, košarkaške igrice, akcione igrice, društvene igrice za odrasle i decu, trivia informacione igrice i elektronski video arkadni uređaji, košarkaški setovi koji se sastoje od mrežice i zviždaljke, lutke, dekorativne lutke, lutke za kolekciju, akcione figure za igru, akcione figure karikature, punjene igračke, plišane igračke, slagalice, montažni blokovi za igre, ukrasi za božićnu jelku i božićne čarape; vozila za igru u obliku automobila, kamiona, vozova i kombija, svi sa temom košarke, nove penaste igračke u obliku prsta ili trofeja, igrački trofeji, karte za igru, igre sa kartama, igračke koje prave zvuk, igračke za kućne ljubimce; igračke za plažu, naime lopte za plažu, lopte na naduvavanje, kantice za igru, lopatice za igru, igračke za pesak, igračke za bazen sa peskom, gumene igračke za vodu; oprema za bazen, naime plivačka oprema za plutanje, oprema za plutanje u bazenu, igračke za splavarenje na vodi, penasta oprema za plutanje, kolutovi za plivanje, kolutovi za plivanje u bazenu, penasti kolutovi, daske za plivanje, daske za surfovanje, peraja za plivanje, peraja za surfovanje, narukvice za plutanje i narukvice za pomoć pri plivanju u rekreativne svrhe; odbojkaški setovi za igru koji se sastoje od lopte, mrežice, trake koje označavaju teren i zviždaljke, i vaterpolo setovi za igru koji se sastoje od lopte, mrežice i zviždaljke; dekorativne igračke od tkanine koje se puštaju da lete na vetru; minijature reprodukcije stadiona, naime, mali plastični modeli stadiona za igru; staklene kugle sa snegom; mašine za video igre za upotrebu sa televizorom i ručni kontroleri za konzole za video igre.;

41 Obuka, stručno osposobljavanje; razonoda; sportske i

kulturne djelatnosti; naročito razonoda i obrazovne usluge u smislu televizijskih događaja i radio programa iz oblasti košarke i prikazivanja uživo košarkaških igara i košarkaških priredbi; usluge produkcije i distribucije radio i televizijskih šou programa sa košarkaškim utakmicama, košarkaškim događajima i programima iz oblasti košarke; usluge vođenja i organizovanja košarkaških klinika i kampova, klinika i kampova za trenere, klinika i kampova za plesne timove i košarkaške igre; usluge razonode u vidu ličnog pojavljivanja kostimiziranih maskota ili plesnih timova na košarkaškim utakmicama i priredbama, klinikama, kampovima, promocijama i drugim događajima, specijalnim događajima i žurkama u vezi sa košarkom; usluge kluba obožavalaca; usluge razonode, naime one koje pružaju veb-sajt predstavljanje multimedijjskih sadržaja u vidu najvažnijih televizijskih događaja, interaktivnih najvažnijih televizijskih događaja, video snimaka, video strim snimaka, interaktivnih video izbora najvažnijih događaja, radio programa, najvažnijih radijskih događaja i audio snimaka u polju košarke; usluge obezbeđivanja vesti i informacija u vidu statistika i drugih stvari iz oblasti košarke; omogućavanje pristupa onlajn igricama koje se ne mogu preuzimati, naime kompjuterskim igricama, video igricama, interaktivnim video igricama, akcionim igricama, arkadnim igricama, društvenim igricama za odrasle i decu, igrama na tabli, slagalicama, trivia igricama; usluge elektronskog izdavaštva, naime, izdavanje magazina, vodiča, biltena, bojanke i igrice kod kojih se igrači određuju putem interneta, sve u vezi sa košarkom; usluge obezbeđivanja onlajn kompjuterske baze podataka iz oblasti košarke.

(210) BAZ1619480A (220)11/05/2016

(442) 30/06/2017

(732) Tehno-Mag d.o.o.

Zona za poduzetništvo II,

76270 Orašje, BA

(540)



(531) 27.5

(511)

8 Ručni alati i sprave (s ručnim pokretanjem); pribor za jelo; hladno oružje; brijače sprave.;

9 Znanstveni, nautički, geodetski, fotografski, kinematografski i optički aparati i instrumenti kao i aparati i instrumenti za vaganje, mjerenje, signalizaciju, kontrolu (inspekciju), za pomoć (spašavanje) i za obuku; aparati i instrumenti za vođenje, distribuiranje, transformiranje, akumuliranje, podešavanje ili upravljanje električne energije; aparati za snimanje, prijenos ili reprodukciju zvuka ili slike; magnetski nosači podataka, diskovi za snimanje; CD-ovi, DVD-ovi i drugi digitalni mediji za snimanje; mehanizmi za

uređaje koji se pokreću uz prethodno ubacivanje kovanica; registrarske blagajne, računari, oprema za obradu podataka, računala; računalni programi (softver); uređaji za gašenje požara.;

11 Uređaji za rasvjetu, grijanje, proizvodnju pare, kuhanje, hlađenje, sušenje, ventilaciju, vodoopskrbu i sanitarna oprema.;

38 Telekomunikacije.

(210) **BAZ1619482A** (220)12/05/2016

(442) 30/06/2017

(732) **THE COCA-COLA COMPANY a**
Delaware corporation One Coca-Cola
Plaza, Atlanta, Georgia 30313, US

(740) "ŽIVKO MIJATOVIĆ & PARTNERS"

d.o.o. Sarajevo

(540)

PLANTBOTTLE

(511)

21 Boce za pića, začine i hranu.

(210) **BAZ1619483A** (220)12/05/2016

(442) 30/06/2017

(732) **E-FEEL D.O.O.**

Bulevar Stepe Stepanović 25,

Banja Luka, BA

(591) zelena, crna

(540)



(531) 5.3,27.5.

(511)

5 Cigarete bez duvana za medicinske svrhe.;

34 Artikli za pušače, zamjena za duvan

(210) **BAZ1619486A** (220)13/05/2016

(442) 30/06/2017

(732) **Trgovinsko preduzeće RUI XIN d.o.o.**

Brčko Dubrave bb, Tržnica "Arizona",

Brčko Distrikt, BA

(540)

BBN

(531) 27.5

(511)

25 Potkošulje.

(210) **BAZ1619487A** (220)13/05/2016

(442) 30/06/2017

(732) **HERCEGOVAČKA PIVOVARA d.o.o.**

Mostar, Bišće polje b.b.

(Zgrada "Destilerije"), BA

(540)

PLEMIĆKO PIVO

(511)

32 Pivo.;

35 Prodaja (promicanje prodaje) za treće osobe.

(210) **BAZ1619488A** (220)13/05/2016

(442) 30/06/2017

(732) **Judana Company Limited P.O.**

Box 3587, Dammam Faisalia 32272, SA

(740) **PETOŠEVIĆ d.o.o.**

(591) plava, nijanse plave, zelena, nijanse

zelene, žuta, nijanse žute, bijela

(540)



(531) 5.3,25.7,27.5,29.1

(511)

30 Kafa, čaj, kakao i nadomjesci kafe; riža, tapioka i sago; brašno i proizvodi od žitarica, kruh, peciva i slastice; sladoles; šećer; med, melasa; kvasac, prašak za dizanje; sol, senf; ocat, umaci (začini); začini, led.;

31 Žitarice i poljoprivredni, hortikulturni i šumarski proizvodi koji nisu obuhvaćeni drugim razredima; žive životinje; svježe voće i povrće; sjeme, prirodne biljke i cvijeće; hrana za životinje; slad.;

36 Osiguranje; finansijski poslovi; monetarni poslovi; upravljanje nekretninama.

(210) **BAZ1619489A** (220)16/05/2016

(442) 30/06/2017

(732) **LOOKNA INC a Georgia (USA)**
Corporation 26664 Seagull Way, APT
A213, Malibu, CA90265, US

(740) Nusmir Huskić

(540)

LOOKNA

(511)

35 Indeksiranje internetskih stranica za komercijalne ili reklamne potrebe; online oglašavanje na računalnoj mreži.

(210) **BAZ1619498A** (220)17/05/2016

(442) 30/06/2017

(732) **ABC Farmaceutici S.p.A. Corso**
Vittorio Emanuele II, 72, 10121 Turin,
IT

(740) DR DIANA PROTIC-TKALČIĆ &
PARTNERS D.O.O.

(540)

URSOBIL

(511)

5 Farmaceutski i veterinarski proizvodi; higijenski proizvodi za upotrebu u medicini; dijetetska hrana za dojenčad i bolesnike; flasteri, materijali za previjanje; materijali za plombiranje zuba i za zubne otiske; dezinfekcijska sredstva; proizvodi za uništavanje životinjskih štetočina; fungicidi, herbicidi.

(210) **BAZ1619500A** (220)17/05/2016

(442) 30/06/2017

(732) **Bosnalijek, farmaceutska i hemijska**
industrija, dioničko društvo
Jukićeva 53, BA

(740) "Linea Sušić" d.o.o.

(540)

MELNOT

(511)

5 Farmaceutski proizvodi.

(210) **BAZ1619501A** (220)17/05/2016

(442) 30/06/2017

(732) **Almir Badnjević, Lejla Gurbeta Ismeta
Mujezinovića 30, 71000 Sarajevo, BA**

(540)



(531) 2.1,26.11,27.5

(511)

41 Obuka; stručno osposobljavanje; razonoda; sportske i kulturne djelatnosti.;

42 Znanstvene i tehnološke uskuge kao i pripadajuće usluge istraživanja i koncepcije; usluge industrijskih analiza i istraživanja, koncepcija i razvoj računala i računalnih programa.

(210) **BAZ1619502A** (220)18/05/2016

(442) 30/06/2017

(732) **Valeant Pharmaceuticals Ireland 3013
Lake Drive, City Business Campus,
Dublin 24, IE**

(740) Dragan Mićunović

(540)

AMLORAM

(511)

5 Farmaceutski proizvodi, kardiološki lijekovi.

(210) **BAZ1619507A** (220)23/05/2016

(442) 30/06/2017

(732) **NOBEL LIJEK d.o.o. Hasiba Brankovića
9, 71000 Sarajevo, BA**

(740) STAM d.o.o.

(540)

HIDROTEN

(511)

5 Farmaceutski proizvodi.

(210) **BAZ1619508A** (220)23/05/2016

(442) 30/06/2017

(732) **Sport Vision d.o.o. Pantelinska 79A, PC
Robot, 76300 Bijeljina, BA**

(740) "STAM" d.o.o.

(591) plava, bijela

(540)



(531) 26.11,27.5.,29.1

(511)

18 Koža i imitacija kože, proizvodi izrađeni od ovih materijala koji nisu uključeni u druge klase; životinjska koža, krzno, koferi i putne torbe; kišobrani; suncobrani i štapovi za hodanje; bičevi, saračka i sedlarska oprema.;

24 Tekstil i tekstilni proizvodi koji nisu obuhvaćeni drugim klasama; prekrivači za krevet i stolove.;

25 Odjeća, obuća, pokrivala za glavu.;

28 Igre i igračke; gimnastički i sportski artikli koji nisu obuhvaćeni drugim klasama; ukrasi za jelke.;

35 Trgovina sportskom obućom, odjećom i opremom preko veleprodajne i maloprodajne mreže; oglašavanje; vođenje poslova; poslovno upravljanje; kancelarijski poslovi; usluge veleprodaje i maloprodaje proizvoda izrađenih od kože i imitacije kože, kofera i putnih torbi, kišobrana, suncobrana i štapova za hodanje; bičeva, saračke i sedlarske opreme, odjeće, obuće, pokrivala za glavu, igre i igračkica; gimnastičkih i sportskih artikala; sve navedene usluge koje se takođe nude onlajn putem globalne kompjuterske mreže ili bežičnih elektronskih komunikacionih uređaja.

(210) **BAZ1619509A** (220)23/05/2016
 (442) 30/06/2017
 (732) **Shire Pharmaceuticals Ireland Limited**
5 Riverwalk Citywest Business
Campus, Dublin 24, IE
 (740) PETOŠEVIĆ d.o.o.
 (540)

SHAPING WHAT'S NEXT

(511)
 5 Farmaceutski proizvodi.;

44 Pružanje medicinskih informacija i informacija iz oblasti zdravstvene zaštite u vezi sa programima podrške pacijentima; pružanje medicinskih informacija i informacija iz oblasti zdravstvene zaštite, radi poboljšanja razumijevanja u vezi sa farmaceutskim proizvodima i medicinskim tretmanima, onima koji obezbjeđuju zdravstvenu zaštitu, pacijentima, porodicama pacijenata i široj javnosti; usluge zdravstvene zaštite.

(210) **BAZ1619510A** (220)20/05/2016
 (442) 30/06/2017
 (732) **Violeta d.o.o. Kolo bb,**
Tomislavgrad, BA
 (591) ljubičasta, bijela
 (540)



(531) 27.5,29.1
 (511)

3 Proizvodi za čišćenje; deterdženti (osim onih koji se upotrebljavaju za medicinske potrebe ili tijekom proizvodnih postupaka); proizvodi za pranje rublja utrljavanjem; proizvodi za bijeljenje rublja; preparati za omekšavanje; proizvodi za namakanje rublja; proizvodi za pranje rublja; tekućine za pranje automobilskih stakala; toaletni proizvodi; sredstva za uklanjanje mrlja; omekšivači.;

16 Stolni ubrusi, papirnati; toaletni papir; toaletni ubrusi od papira; ubrusi od papira za stol; džepne maramice, papirnate; maramice od papira za skidanje šminke; ručnici, papirnati.

(210) **BAZ1619513A** (220)24/05/2016
 (442) 30/06/2017
 (732) **A2B Express Delivery d.o.o. Braće**
Mulića 48, 71000 Sarajevo, BA
 (591) ljubičasta, zelena, bijela, siva
 (540)



(531) 24.15,27.5,27.7,29.1
 (511)

39 Kurirske djelatnosti; prikupljanje, prijevoz, isporuka pismonosnih pošiljki i paketa (osim javne pošte) upotrebom jedne ili više vrsta vlastitog saobraćajnog sredstva ili sredstava javnog prijevoza; usluge isporuke na kućnu adresu i brze gradske dostave pošiljki; sakupljanje, transport i raznošenje tj. isporuka pošiljki, paketa i sl. u mjeri u kojoj su još uvijek prisutni; djelatnost u vezi sa kopnenim prijevozom robe; utovar i istovar robe ili prtljaga bez obzira na vrstu saobraćajnog sredstva kojim je prijevoz izvršen; slaganje tereta; rad skladišta i skladišnih uređaja za sve vrste robe uključujući skladištenje robe u slobodnim trgovačkim zonama; skladištenje raznovrsne robe; organiziranje ili obavljanje saobraćaja kopnenim, vodenim ili zračnim putevima; izdavanje i pribavljanje transportnih dokumenata i tovarnih listova; organiziranje prijevoza grupnih pošiljki drumom, željeznicom, zrakom ili morem, uključujući i preuzimanje i distribucija robe; prijevoz robe u drumskom saobraćaju; poslove rukovanja robom u cilju zaštite robe od oštećenja tokom transporta, kao što su pakiranje, prebacivanje, sortiranje, uzimanje uzoraka, vaganje i sl.

(210) **BAZ1619514A** (220)27/05/2016 (540)

(442) 30/06/2017

(732) **OZZ TRGOZAD p.o. ul. Generala Izeta
Nanića br.21, 77245 Bužim, BA**

(540)

Busimel

(531) 27.5.1,27.5.13,28.17

(511)

4 Pčelinji vosak.;

30 Med; propolis; matična mliječ.;

31 Polen.

(210) **BAZ1619516A** (220)30/05/2016

(442) 30/06/2017

(732) **Delmes d.o.o. Tešanjka 24A,
15 sprat, Avaz Twist Tower,
Sarajevo, BA**

(740) "STAM" d.o.o.

(540)

TAKO

(511)

30 Brašno i proizvodi od žitarica, kruh, kolači, slastice, bomboni, sladoled; čokoladice, keksi slani-slatki, slatkiši.

(210) **BAZ1619542A** (220)13/06/2016

(442) 30/06/2017

(732) **Chivas Holdings (IP) Limited 111-113
Renfrew Road, Paisley, Renfrewshire,
PA3 4DY, Scotland, US**

(740) Nedim Krilić

(591) zelena, crvena, crna, ljubičasta, srebrna,
plava, bijela



(531) 19.7,24.1,24.7,27.5,29.1

(511)

33 Alkoholna pića (osim piva).

(210) **BAZ1619543A** (220)13/06/2016

(442) 30/06/2017

(732) **Termalna Rivijera Ilidža d.o.o.
Butmirska br. 18, Ilidža,
71000 Sarajevo, BA**

(740) "STAM" d.o.o.

(540)

**KONGRES CENTAR
SARAJEVO**



HOTEL HILLS

(531) 1.1,26.11,27.5

(511)

43 Hoteli, sobe, restoran, restoran bar na krovu,
iznajmljivanje prostorija za sastanke (kongresni centar).

(210) **BAZ1619544A** (220)13/06/2016
 (442) 30/06/2017
 (732) **Termalna Rivijera Ilidža d.o.o.**
Butmirska br. 18, Ilidža,
71000 Sarajevo, BA

(740) "STAM" d.o.o.
 (540)

CONGRESS CENTER
 SARAJEVO
 ★★★★★
 HOTEL HILLS

(531) 1.1,26.11,27.5

(511)

43 Hoteli, sobe, restoran, restoran bar na krovu,
 iznajmljivanje prostorija za sastanke (kongresni centar).

(210) **BAZ1619545A** (220)13/06/2016
 (442) 30/06/2017
 (732) **Termalna Rivijera Ilidža d.o.o.**
Butmirska br. 18, Ilidža,
71000 Sarajevo, BA

(740) "STAM" d.o.o.

(591) bijela, žuta, nijanse zelene, ljubičasta, boja
 ciklame, crvena, narandžasta, plava
 (540)



(531) 26.7,27.5,29.1

(511)

41 Dječija igraonica.

(210) **BAZ1619546A** (220)14/06/2016
 (442) 30/06/2017
 (732) **BICIKLIST d.o.o. Posušje Ivana**
Meštrovića 11, 88240 Posušje, BA

(740) Agencija "Diana Protić-Tkalčić, zastupnik
 za zaštitu industrijske svojine"
 (540)



(531) 7.11,27.3,27.5

(511)

12 Bicikli; dijelovi i oprema za bicikle.

(210) **BAZ1619317A** (220)29/02/2016
 (442) 30/06/2017
 (732) **"VITA-LIFE" d.o.o. Kakanjska br. 4,**
Visoko, BA

(740) "STAM" d.o.o.

(591) crna, bijela, crvena, bež
 (540)



(531) 11.03,27.01,27.05,29.01

(511)

30 Kapučino.

INDEKS BROJEVA PRIJAVA ŽIGOVA
INDEKS BROJEVA PRIJAVA ŽIGOVA
ИНДЕКС БРОЈЕВА ПРИЈАВА ЖИГОВА

BAZ1518682A
BAZ1518899A
BAZ1518900A
BAZ1518904A
BAZ1519023A
BAZ1519024A
BAZ1619193A
BAZ1619206A
BAZ1619208A
BAZ1619228A
BAZ1619229A
BAZ1619251A
BAZ1619252A
BAZ1619256A
BAZ1619257A
BAZ1619259A
BAZ1619264A
BAZ1619275A
BAZ1619276A
BAZ1619293A
BAZ1619296A
BAZ1619300A
BAZ1619301A
BAZ1619303A
BAZ1619304A
BAZ1619305A
BAZ1619306A
BAZ1619307A
BAZ1619308A
BAZ1619309A
BAZ1619310A
BAZ1619311A
BAZ1619315A
BAZ1619316A
BAZ1619318A
BAZ1619319A
BAZ1619320A
BAZ1619321A
BAZ1619322A
BAZ1619323A
BAZ1619324A
BAZ1619326A
BAZ1619327A
BAZ1619328A
BAZ1619329A
BAZ1619330A
BAZ1619331A
BAZ1619332A
BAZ1619333A
BAZ1619334A
BAZ1619335A

BAZ1619336A
BAZ1619337A
BAZ1619338A
BAZ1619339A
BAZ1619340A
BAZ1619341A
BAZ1619342A
BAZ1619343A
BAZ1619344A
BAZ1619345A
BAZ1619346A
BAZ1619347A
BAZ1619348A
BAZ1619349A
BAZ1619350A
BAZ1619351A
BAZ1619352A
BAZ1619353A
BAZ1619354A
BAZ1619355A
BAZ1619356A
BAZ1619357A
BAZ1619358A
BAZ1619359A
BAZ1619360A
BAZ1619361A
BAZ1619362A
BAZ1619363A
BAZ1619364A
BAZ1619365A
BAZ1619366A
BAZ1619367A
BAZ1619369A
BAZ1619370A
BAZ1619371A
BAZ1619372A
BAZ1619373A
BAZ1619374A
BAZ1619375A
BAZ1619376A
BAZ1619377A
BAZ1619378A
BAZ1619379A
BAZ1619380A
BAZ1619382A
BAZ1619383A
BAZ1619384A
BAZ1619385A
BAZ1619386A
BAZ1619387A
BAZ1619388A

BAZ1619390A
BAZ1619392A
BAZ1619393A
BAZ1619394A
BAZ1619395A
BAZ1619396A
BAZ1619397A
BAZ1619398A
BAZ1619399A
BAZ1619400A
BAZ1619401A
BAZ1619402A
BAZ1619403A
BAZ1619404A
BAZ1619405A
BAZ1619406A
BAZ1619407A
BAZ1619408A
BAZ1619409A
BAZ1619410A
BAZ1619411A
BAZ1619412A
BAZ1619413A
BAZ1619414A
BAZ1619415A
BAZ1619417A
BAZ1619418A
BAZ1619419A
BAZ1619420A
BAZ1619421A
BAZ1619422A
BAZ1619423A
BAZ1619424A
BAZ1619427A
BAZ1619428A
BAZ1619429A
BAZ1619432A
BAZ1619433A
BAZ1619434A
BAZ1619435A
BAZ1619437A
BAZ1619439A
BAZ1619440A
BAZ1619441A
BAZ1619442A
BAZ1619443A
BAZ1619444A
BAZ1619445A
BAZ1619446A
BAZ1619447A
BAZ1619448A
BAZ1619449A
BAZ1619450A
BAZ1619451A
BAZ1619452A

BAZ1619453A
BAZ1619454A
BAZ1619455A
BAZ1619456A
BAZ1619457A
BAZ1619458A
BAZ1619459A
BAZ1619460A
BAZ1619461A
BAZ1619462A
BAZ1619463A
BAZ1619464A
BAZ1619465A
BAZ1619466A
BAZ1619467A
BAZ1619468A
BAZ1619469A
BAZ1619470A
BAZ1619471A
BAZ1619472A
BAZ1619474A
BAZ1619475A
BAZ1619479A
BAZ1619480A
BAZ1619482A
BAZ1619483A
BAZ1619486A
BAZ1619487A
BAZ1619488A
BAZ1619489A
BAZ1619498A
BAZ1619500A
BAZ1619501A
BAZ1619502A
BAZ1619507A
BAZ1619508A
BAZ1619509A
BAZ1619510A
BAZ1619513A
BAZ1619514A
BAZ1619516A
BAZ1619542A
BAZ1619543A
BAZ1619544A
BAZ1619545A
BAZ1619546A
BAZ1619317A

**INDEKS KLASA PRIJAVA ŽIGOVA
INDEKS KLASA PRIJAVA ŽIGOVA
ИНДЕКС КЛАСА ПРИЈАВА ЖИГОВА**

1	BAZ1619370A	BAZ1619434A
	BAZ1619310A	BAZ1619448A
	BAZ1619311A	BAZ1619334A
	BAZ1619333A	BAZ1619335A
2		BAZ1619336A
	BAZ1619370A	BAZ1619337A
	BAZ1619390A	BAZ1619358A
3		BAZ1619360A
	BAZ1619412A	BAZ1619361A
	BAZ1619424A	BAZ1619362A
	BAZ1619346A	BAZ1619363A
	BAZ1619347A	BAZ1619364A
	BAZ1619348A	BAZ1619365A
	BAZ1619349A	BAZ1619366A
	BAZ1619350A	BAZ1619367A
	BAZ1619510A	BAZ1518682A
	BAZ1619453A	BAZ1518899A
	BAZ1619444A	BAZ1518900A
	BAZ1619394A	BAZ1619228A
	BAZ1619276A	BAZ1619229A
	BAZ1619474A	BAZ1619256A
4		BAZ1619293A
	BAZ1619310A	BAZ1619300A
	BAZ1619311A	BAZ1619301A
	BAZ1619514A	BAZ1619305A
5		BAZ1619308A
	BAZ1619333A	BAZ1619309A
	BAZ1619453A	BAZ1619466A
	BAZ1619444A	BAZ1619467A
	BAZ1619394A	BAZ1619468A
	BAZ1619483A	BAZ1619469A
	BAZ1619386A	BAZ1619458A
	BAZ1619379A	BAZ1619459A
	BAZ1619410A	BAZ1619460A
	BAZ1619399A	BAZ1619461A
	BAZ1619400A	BAZ1619462A
	BAZ1619401A	BAZ1619463A
	BAZ1619402A	BAZ1619464A
	BAZ1619403A	BAZ1619502A
	BAZ1619404A	BAZ1619507A
	BAZ1619405A	BAZ1619498A
	BAZ1619406A	BAZ1619500A
	BAZ1619407A	BAZ1619452A
	BAZ1619408A	BAZ1619397A
	BAZ1619428A	BAZ1619398A
	BAZ1619429A	BAZ1619388A
	BAZ1619432A	BAZ1619509A
	BAZ1619415A	BAZ1619342A
	BAZ1619413A	6
		BAZ1619331A

7

BAZ1619206A
BAZ1619443A
BAZ1619450A
BAZ1619451A
BAZ1619326A

8

BAZ1619276A
BAZ1619474A
BAZ1619443A
BAZ1619480A

9

BAZ1619342A
BAZ1619443A
BAZ1619450A
BAZ1619451A
BAZ1619326A
BAZ1619480A
BAZ1619359A
BAZ1619435A
BAZ1619422A
BAZ1619423A
BAZ1619328A
BAZ1619327A
BAZ1619315A
BAZ1619343A
BAZ1619259A

10

BAZ1619440A
BAZ1619397A
BAZ1619398A
BAZ1619388A

11

BAZ1619474A
BAZ1619331A
BAZ1619450A
BAZ1619451A
BAZ1619480A

12

BAZ1619387A
BAZ1619330A
BAZ1619338A
BAZ1619339A
BAZ1619355A
BAZ1619357A
BAZ1619304A
BAZ1619320A
BAZ1619546A
BAZ1518904A
BAZ1619409A
BAZ1619342A
BAZ1619206A
BAZ1619450A
BAZ1619451A
BAZ1619326A

BAZ1619328A
BAZ1619327A

16

BAZ1518904A
BAZ1619414A
BAZ1619470A
BAZ1619383A
BAZ1619384A
BAZ1619510A

18

BAZ1518904A
BAZ1619193A
BAZ1619508A
BAZ1619321A
BAZ1619322A
BAZ1619323A
BAZ1619324A
BAZ1619369A
BAZ1619356A
BAZ1619342A
BAZ1619450A
BAZ1619451A

19

BAZ1619370A
BAZ1619332A
BAZ1619419A

20

BAZ1619470A
BAZ1619371A
BAZ1619342A
BAZ1619331A

21

BAZ1619470A
BAZ1619482A

22

BAZ1619193A
BAZ1619342A

24

BAZ1619508A
BAZ1619427A
BAZ1619342A

25

BAZ1518904A
BAZ1619193A
BAZ1619508A
BAZ1619321A
BAZ1619322A
BAZ1619323A
BAZ1619324A
BAZ1619369A
BAZ1619356A
BAZ1619427A
BAZ1619445A
BAZ1619275A
BAZ1619296A

BAZ1619486A
 BAZ1619455A
 BAZ1619456A
 BAZ1619479A
 BAZ1619437A
 BAZ1619378A
 BAZ1619342A
 BAZ1619450A
 BAZ1619451A
 BAZ1619326A
 BAZ1619328A
 28
 BAZ1619508A
 BAZ1619479A
 BAZ1619437A
 BAZ1619450A
 BAZ1619451A
 29
 BAZ1619382A
 BAZ1619264A
 BAZ1619352A
 BAZ1619353A
 BAZ1619385A
 BAZ1619394A
 30
 BAZ1619383A
 BAZ1619384A
 BAZ1619264A
 BAZ1619352A
 BAZ1619353A
 BAZ1619385A
 BAZ1619394A
 BAZ1619454A
 BAZ1619465A
 BAZ1619516A
 BAZ1619317A
 BAZ1619208A
 BAZ1619316A
 BAZ1619318A
 BAZ1619376A
 BAZ1619449A
 BAZ1619446A
 BAZ1619447A
 BAZ1619488A
 BAZ1619417A
 BAZ1619372A
 BAZ1619373A
 BAZ1619392A
 BAZ1619396A
 BAZ1619441A
 BAZ1619475A
 BAZ1619514A
 31
 BAZ1619333A
 BAZ1619488A

BAZ1619514A
 32
 BAZ1619352A
 BAZ1619353A
 BAZ1619394A
 BAZ1619417A
 BAZ1619457A
 BAZ1619439A
 BAZ1619421A
 BAZ1619307A
 BAZ1619487A
 33
 BAZ1619307A
 BAZ1619542A
 BAZ1619411A
 BAZ1619442A
 34
 BAZ1619433A
 BAZ1619418A
 BAZ1619420A
 BAZ1619395A
 BAZ1619319A
 BAZ1619251A
 BAZ1619252A
 BAZ1619257A
 BAZ1619354A
 BAZ1619483A
 35
 BAZ1619440A
 BAZ1518904A
 BAZ1619508A
 BAZ1619356A
 BAZ1619332A
 BAZ1619419A
 BAZ1619427A
 BAZ1619378A
 BAZ1619385A
 BAZ1619372A
 BAZ1619373A
 BAZ1619392A
 BAZ1619396A
 BAZ1619441A
 BAZ1619475A
 BAZ1619487A
 BAZ1619489A
 BAZ1619393A
 BAZ1619374A
 BAZ1619377A
 BAZ1619329A
 BAZ1619303A
 BAZ1619306A
 BAZ1619472A
 BAZ1519023A
 BAZ1519024A
 BAZ1619331A

BAZ1619450A
BAZ1619451A
BAZ1619328A
BAZ1619327A
BAZ1619315A

36

BAZ1518904A
BAZ1619419A
BAZ1619488A
BAZ1619329A
BAZ1619303A
BAZ1619306A
BAZ1619472A
BAZ1619450A
BAZ1619451A
BAZ1619326A
BAZ1619328A
BAZ1619327A
BAZ1619343A

37

BAZ1518904A
BAZ1619409A
BAZ1619371A
BAZ1619303A
BAZ1519023A
BAZ1519024A
BAZ1619344A
BAZ1619345A
BAZ1619450A
BAZ1619451A
BAZ1619326A
BAZ1619328A
BAZ1619327A
BAZ1619343A
BAZ1619259A

38

BAZ1518904A
BAZ1619450A
BAZ1619451A
BAZ1619326A
BAZ1619480A
BAZ1619327A
BAZ1619343A

39

BAZ1518904A
BAZ1619303A
BAZ1619513A
BAZ1619450A
BAZ1619451A
BAZ1619326A
BAZ1619328A
BAZ1619327A

40

BAZ1619326A

41

BAZ1619440A
BAZ1518904A
BAZ1619479A
BAZ1619437A
BAZ1619545A
BAZ1619351A
BAZ1619501A
BAZ1619471A
BAZ1619450A
BAZ1619451A
BAZ1619326A
BAZ1619328A
BAZ1619343A

42

BAZ1518904A
BAZ1619306A
BAZ1519023A
BAZ1519024A
BAZ1619344A
BAZ1619345A
BAZ1619501A
BAZ1619450A
BAZ1619451A
BAZ1619326A
BAZ1619343A
BAZ1619259A

43

BAZ1518904A
BAZ1619419A
BAZ1619396A
BAZ1619441A
BAZ1619475A
BAZ1619543A
BAZ1619544A
BAZ1619340A
BAZ1619341A
BAZ1619375A
BAZ1619380A

44

BAZ1619419A
BAZ1619509A

45

BAZ1518904A
BAZ1619306A
BAZ1619472A
BAZ1619471A
BAZ1619450A
BAZ1619451A

**INDEKS NOSILACA PRIJAVA ŽIGOVA
INDEKS NOSITELJA PRIJAVA ŽIGOVA
ИНДЕКС НОСИЛАЦА ПРИЈАВА ЖИГОВА**

“ADOLADO” d.o.o.

BAZ1619433A

“AUTODELTA” Društvo sa ograničenom odgovornošću za trgovinu i usluge Sarajevo

BAZ1619344A

BAZ1619345A

“Juma - d” d.o.o.

BAZ1619395A

“PAK-RAMPART” d.o.o. Visoko

BAZ1619446A

BAZ1619447A

“PANERA MELIUS” d.o.o. Iliđa

BAZ1619475A

BAZ1619396A

“VITA-LIFE d.o.o.”

BAZ1619316A

BAZ1619318A

BAZ1619317A

A2B Express Delivery d.o.o.

BAZ1619513A

ABC Farmaceutici S.p.A.

BAZ1619498A

Abdi Ibrahim Ilaç Sanayi ve Ticaret A.S.

BAZ1518682A

BAZ1518899A

BAZ1518900A

Advokat dr Predrag Baroš

BAZ1619472A

Agromehanika alati d.o.o.

BAZ1619443A

Almir Badnjević, Lejla Gurbeta

BAZ1619501A

Alshawaf Group for Industry & Trade Limited Liability Co.

BAZ1619424A

American Express Marketing & Development Corp.

BAZ1619329A

Amsal Pharmaceuticals d.o.o. Sarajevo

BAZ1619458A

BAZ1619459A

BAZ1619460A

BAZ1619461A

BAZ1619462A

BAZ1619463A

BAZ1619464A

Automobiles CITROËN

BAZ1619326A

BAZ1619327A

BAZ1619328A

BASF Agro B.V., Arnhem (NL),
Zweigniederlassung Zürich

BAZ1619305A

BELUPO lijekovi i kozmetika d.d.

BAZ1619293A

BAZ1619228A

BAZ1619229A

BAZ1619413A

BAZ1619415A

BICIKLIST d.o.o. Posušje

BAZ1619546A

Biogen MA Inc.

BAZ1619448A

BONY TEKSTIL İŞLETMELERİ SANAYİ VE
TİCARET ANONİM ŞİRKETİ

BAZ1619377A

Bosnalijek, farmaceutska i hemijska industrija,
dioničko društvo

BAZ1619386A

BAZ1619358A

BAZ1619361A

BAZ1619362A

BAZ1619363A

BAZ1619364A

BAZ1619365A

BAZ1619366A

BAZ1619367A

BAZ1619500A

Bridgestone Corporation

BAZ1619409A

Bristol-Myers Squibb Company, a Delaware
corporation

BAZ1619308A

British American Tobacco (Brands) Inc.

BAZ1619420A

BRITISH AMERICAN TOBACCO (BRANDS)
LIMITED

BAZ1619319A

Chivas Holdings (IP) Limited

BAZ1619542A

d.o.o. "ARGO"

BAZ1619296A

D.O.O. KOLMIX

BAZ1619264A

Daimler AG

BAZ1619259A

BAZ1619338A

Defter d.o.o. Sarajevo

BAZ1619390A

Delmes d.o.o.

BAZ1619516A

Društvo sa ograničenom odgovornošću za
proizvodnju i promet materijala za završne
radove u građevinarstvu "COLORIT" Banja Luka

BAZ1619370A

Dunhill Tobacco of London Limited

BAZ1619354A

Durata Therapeutics Holding C.V.

BAZ1619337A

ECOVIS Confida Consulting d.o.o. Sarajevo

BAZ1619374A

E-FEEL D.O.O.

BAZ1619483A

EKRO PROMET d.o.o.

BAZ1619470A

EMCURE PHARMACEUTICALS LIMITED

BAZ1619256A

EMMAR LEADER d.o.o.

BAZ1619303A

Ensar d.o.o.

BAZ1619421A

EOS PRODUCTS S.A.R.L.

BAZ1619453A

BAZ1619444A

ETI GIDA SANAYI VE TICARET ANONIM
SIRKETI

BAZ1619208A

BAZ1619465A

Farmaceutsko hemijska industrija "ZDRAVLJE"
akcionarsko društvo

BAZ1619300A

Fei Ma D.O.O.

BAZ1619275A

HEMOFARM A.D. farmaceutsko-hemijska
industrija Vršac

BAZ1619399A

BAZ1619400A

BAZ1619401A

BAZ1619402A

BAZ1619403A

BAZ1619404A

BAZ1619405A

BAZ1619406A

BAZ1619407A

HERBA KOMERC DOO

BAZ1619333A

BAZ1619334A

BAZ1619335A

BAZ1619336A

HERCEGOVAČKA PIVOVARA d.o.o.

BAZ1619487A

Hino Jidosha Kabushiki Kaisha

BAZ1619310A

BAZ1619311A

HP Hewlett Packard Group LLC a limited liability
company organized under the laws of Delaware

BAZ1619315A

Husejin Brajlović

BAZ1619340A

BAZ1619341A

Imperial Tobacco Limited

BAZ1619418A

INFO MEDIA GROUP d.o.o.

BAZ1619393A

Innovia Films Limited

BAZ1619414A

Interstate Hotels & Resorts Inc.

BAZ1519023A

BAZ1519024A

Judana Company Limited

BAZ1619488A

KATIA ÇORAP IÇ GIYIM SANAYI VE TICARET
LIMITED ŞIRKETI

BAZ1619378A

Klas d.d. Sarajevo

BAZ1619385A

KMK doo

BAZ1619257A

Konzum d.o.o. Sarajevo

BAZ1619352A

BAZ1619353A

Lambaga Tabung Haji

BAZ1518904A

Le Holdings Ltd.

BAZ1619450A

BAZ1619451A

Lidl Stiftung & Co. KG

BAZ1619307A

LOOKNA INC a Georgia (USA) Corporation

BAZ1619489A

LRC Products Limited

BAZ1619276A

Malagić & Divani d.o.o.

BAZ1619371A

MARBO PRODUCT d.o.o.

BAZ1619382A

Marc Fisher IP LLC

BAZ1619369A

MBA Centar d.o.o.

BAZ1619375A

BAZ1619376A

MEIZU TECHNOLOGY CO., LTD.

BAZ1619359A

Merck Sharp & Dohme B.V.

BAZ1619432A

Merck Sharp & Dohme Corp.

BAZ1619434A

BAZ1619428A

BAZ1619429A

Monster Energy Company

BAZ1619417A

NBA Properties, Inc.

BAZ1619437A

BAZ1619479A

Nissan Jidosha Kabushiki Kaisha (also trading as Nissan Motor Co., Ltd.)

BAZ1619304A

BAZ1619339A

NOBEL LIJEK d.o.o.

BAZ1619507A

NORTHWIND BROS d.o.o. Sarajevo

BAZ1619356A

NOVARTIS AG

BAZ1619410A

BAZ1619309A

OZZ TRGOZAD p.o.

BAZ1619514A

PepsiCo, Inc.

BAZ1619457A

Perry Ellis International Group Holdings Limited

BAZ1619321A

BAZ1619322A

BAZ1619323A

BAZ1619324A

Pharmaceutical Chemical Cosmetic Industry
ALKALOID AD - Skopje

BAZ1619346A

BAZ1619347A

BAZ1619348A

BAZ1619349A

BAZ1619350A

BAZ1619301A

BAZ1619360A

BAZ1619408A

BAZ1619452A

PLAYBOY ENTERPRISES INTERNATIONAL,
INC.

BAZ1619397A

BAZ1619398A

Premium Tobacco FZ LLC

BAZ1619251A

BAZ1619252A

Prevent BH d.o.o. Visoko

BAZ1619342A

Proizvodno trgovinsko uslužno društvo "EUROPA
TRADE" d.o.o. Tešanj

BAZ1619455A

BAZ1619456A

PROIZVODNJA I TRGOVINA "PHARMAMED"
TRAVNIK D.O.O.

BAZ1619379A

QualityCert d.o.o. Tuzla

BAZ1619440A

R & A Bailey & Co

BAZ1619449A

Reckitt & Colman (Overseas) Limited

BAZ1619412A

BAZ1619474A

RSM International Association, c/o wadsack co.
treuhandgesellschaft

BAZ1619306A

SANITEKS dioničko društvo Velika Kladuša

BAZ1619388A

SELMANI NEDŽAD

BAZ1619427A

BAZ1619441A

SENEK doo, Privredno društvo za proizvodnju,
trgovinu i usluge

BAZ1619331A

BAZ1619332A

Shire Pharmaceuticals Ireland Limited

BAZ1619509A

Slađana (Mladen) Trivić

BAZ1619471A

ŞÖLEN ÇİKOLATA GIDA SANAYI VE TICARET
ANONİM ŞİRKETİ

BAZ1619454A

SPEKTER d.o.o.

BAZ1619394A

Sport Vision d.o.o.

BAZ1619508A

STARK Solutions d.o.o.

BAZ1619343A

Stojkov Duško

BAZ1619392A

BAZ1619372A

BAZ1619373A

Studio Salibasic d.o.o.

BAZ1619193A

Tehno-Mag d.o.o.

BAZ1619480A

TELOPTIC d.o.o Sarajevo

BAZ1619439A

Termalna Rivijera Ilidža d.o.o.

BAZ1619543A

BAZ1619544A

BAZ1619545A

BAZ1619419A

TEVA Pharmaceutical Industries Ltd.

BAZ1619466A

BAZ1619467A

BAZ1619468A

BAZ1619469A

THE CAPITAL MAHARAJA ORGANISATION
LIMITED; A.F.JONES EXPORTERS CEYLON
(PRIVATE) LIMITED

BAZ1619383A

BAZ1619384A

THE COCA-COLA COMPANY a Delaware
corporation

BAZ1619482A

Tianjin Lovol Heavy Industry Group Co., Ltd.

BAZ1619435A

BAZ1619206A

TOYOTA JIDOSHA KABUSHIKI KAISHA (also
trading as Toyota Motor Corporation)

BAZ1619320A

BAZ1619330A

BAZ1619387A

BAZ1619357A

BAZ1619355A

TP-LINK INTERNATIONAL LIMITED

BAZ1619422A

BAZ1619423A

Trgovinsko preduzeće RUI XIN d.o.o. Brčko

BAZ1619486A

UD Hotel Festival vl. Adel Nalić

BAZ1619380A

Udruženje "OBALA ART CENTAR SARAJEVO"

BAZ1619351A

Universal Protein Supplements Corporation dba
Universal Nutrition

BAZ1619445A

Valeant Pharmaceuticals Ireland

BAZ1619502A

VINARIJA ČITLUK d.d. ČITLUK

BAZ1619442A

BAZ1619411A

Violeta d.o.o.

BAZ1619510A

PROMJENA ADRESE- PROMJENA ADRESE-ПРОМЈЕНА АДРЕСЕ

BAZ1518704A

3/2016

Turlen Holding SA

rue du Jura 11, 2345 Les Breuleux

CH

22/03/2017

PROMJENA NAZIVA- PROMJENA NAZIVA -ПРОМЈЕНА НАЗИВА

BAZ1518885A

3/2016

STUDEN GLOBAL SEE d.o.o. Brčko

Industrijska br.3, Brčko Distrikt

BA

10/03/2017

BAZ1619610A

Express One d.o.o. za transportne usluge i
trgovinu Sarajevo

ul. Rajlovačka cesta bb, 71000 Sarajevo

BA

04/05/2017

BAZ1619611A

Express One d.o.o. za transportne usluge i
trgovinu Sarajevo

ul. Rajlovačka cesta bb, 71000 Sarajevo

BA

04/05/2017

BAZ1619612A

Express One d.o.o. za transportne usluge i
trgovinu Sarajevo

ul. Rajlovačka cesta bb, 71000 Sarajevo

BA

04/05/2017

PRENOS PRAVA-PRENOS PRAVA-ПРЕНОС ПРАВА

BAZ1619248A

1/2017

LSC Communications US, LLC
35 W. Wacker Drive, Chicago, Illinois 60601,
US

11/04/2017

BAZ1619502A

2/2017

Valeant Pharmaceuticals Ireland
3013 Lake Drive, City Business Campus, Dublin
24

IE

11/04/2017

OGRANIČENJE POPISA PRIJAVA
OGRANIČENJE POPISA PRIJAVA
ОГРАНИЧЕЊЕ ПОПИСА ПРИЈАВА

BAZ1619194A

1/2017

10

Kompresivne čarape; kompresivne čarape različite čvrstoće; medicinske čarape za potporu; kompresivne ženske čarape; ortopedske i terapijske čarape; čarape za medicinske, hirurške i/ili profilaktičke svrhe; medicinske i hirurške kratke čarape i ženske čarape.

25

Artikli iz grupe čarapa; hulahopke; čarape; sokne.

OBJAVA ŽIGOVA

Bibliografski podaci svrstani su prema rastućem registarskom broju žiga

Podaci su popraćeni NID kodom /Internationally agreed Numbers for the Identification of Data / (broj u zagradi), za identifikaciju podataka o žigovima a prema standardu

Prikaz redoslijeda podataka u objavljenom žigu je slijedeći:

- | | |
|---|--|
| (111) Registarski broj žiga | (181) Datum do kojeg važi pravo na žig |
| (210) Broj prijave žiga | (220) Datum podnošenja prijave žiga |
| (151) Datum registracije žiga | |
| (442) Datum registracije žiga | |
| (300) Podaci o pravu prvenstva (država, datum podnošenja i broj prioritetne prijave) | |
| (230) Datum izložbenog (sajamskog) prava prvenstva | |
| (641) Podaci o prijavi podnesenoj kod bivšeg SZP (broj prijave, datum podnošenja prijave) | |
| (732) Nosilac žiga | |
| (740) Zastupnik | |
| (551) Kolektivni žig | |
| (591) Boje | |
| (554) Trodimenzionalni žig | |
| (539) Opis | |
| (540) Izgled žiga | |
- Izgled žiga (text ili slika)
(max 8 x 8 cm za sliku)
- | |
|--|
| (526) Disklaimer – Dobrovoljno ograničenje obima zaštite |
| (531) Među. klasifikacija figurativnih elemenata žigova prema Bečkoj klasifikaciji-sedma edicija |
| (511) Međunarodna klasifikacija roba i usluga prema Ničanskoj klasifikaciji-sedma edicija |

STRUKTURA REGISTRARSKOG BROJA ŽIGA
STRUKTURA REGISTRACIJSKOG BROJA ŽIGA
СТРУКТУРА РЕГИСТАРСКОГ БРОЈА ЖИГА

BA Z 97 0001



- (111) **BAZ1418341** (181)15/12/2024
 (210) BAZ1418341A (220)15/12/2014
 (151) 19/05/2017
 (732) **NBA PROPERTIES, Inc. Olympic Tower - 645 Fifth Avenue, New York, New York 10022, US**
 (740) "ŽIVKO MIJATOVIĆ & PARTNERS" d.o.o. Sarajevo
 (540)



(531) 1.15,3.6,21.3,26.1,27.5

(511)

25 Odjeća, naročito artikli iz grupe čarapa, obuća, košarkaška obuća, košarkaške tenisice, papuče, majice kratkih rukava, košulje, polo majice, gornji dijelovi trenirki, hlače trenirki, pantalone, majice bez rukava, džemper, šortsevi, pidžame, sportske majice, ragbi majice, puloveri, kaiševi, kravate, spavačice, šeširi, kape, šilterice, trenirke za zagrijavanje, hlače za zagrijavanje, majice za zagrijavanje, jakne, vjetrovke, parke (sportske jakne sa kapuljačom), kaputi, siperi koji nisu od papira, trake za glavu, trake za ručne zglobove (odjevni artikli), kecelje, donje rublje, bokserice, hlače, zaštite za uši, rukavice, narukvice, vunene (pletene); rupci; tkane i pletene majice; haljine od žerseja, haljine, haljine i uniforme za navijačice, kupača odjeća, kupači kostimi, bikini, tankini, bermude za kupanje, šortsevi za surfanje na vodi, mokra odijela, odjeća za plažu, odjeća za preko kupačkih kostima, pareo, sandale, sandale za plažu, šeširi za plažu, viziri za sunce, kape za plivanje, kape za kupanje, ukrasne kape sa perikom.;

28 Igre, igračke i sportska oprema, naročito lopte za košarku, loptice za golf, lopte za igralište, sportske lopte, gumene lopte i lopte od pjene za trening životinja (action balls), plišane lopte za igru, plastične lopte za igru, košarkaške mrežice, košarkaške table, mini košarkaške table, pumpe za napuhivanje košarkaških lopti i igle za isto; golf palice, golf torbe, golferske palice, dodatna oprema za golf, naime, naprava za stavljanje na mjesto busena s travom u golfu, držači golf loptica, oznake za golf loptice, navlake za golferske torbe, navlake za golferske palice, rukavice za golf, košuljice za golf loptice, golfersko područje oko rupe označeno zastavicom (golf putting greens), stalci za bilijarske štapove, bilijarske kugle, stalci za bilijarske kugle, ormarići za pikado mete, elektronske košarkaške stone

igre, košarkaške stone igre, košarkaške društvene igre, igre vještine i akcije, društvene igre za odrasle i djecu, trivia igre i igre informacija i elektronski aparati za arkadne video igre, setovi za košarku koji sadrže mrežicu i zviždaljku, lutke, ukrasne lutke, kolekcionarske lutke, akcijske figurice za igranje, akcijske figurice sa gibljivom glavom, punjene igračke, plišane igračke, puzzle slagalice, kocke za slaganje, ukrasi za božićna drvca i božićne čarape, autići igračke u obliku auta, kamiona, vozova i kombija, sve na temu košarke, ukrasne igračke od pjene u obliku prstiju i trofeja, trofeji igračke, igrače karte, igre sa kartama, trubice za igru, igračke za ljubimce; igračke za plažu, naročito lopte za plažu, lopte za napuhivanje, igračke kantice, lopatice, igračke za pijesak, igračke za pješčanik, igračke za prskanje vodom; dodaci za bazen naročito plutajuća oprema za plivanje, oprema za plivanje za bazen, igračke splavovi za vodu, plutače od pjene, kolutovi za plivanje, kolutovi za bazen, kolutovi od pjene, dakse za potrbušno plivanje, daske za surfanje, peraje za plivanje, peraje za surfanje, mišići za plivanje i narukvice za pomoć pri plivanju, sve za rekreativne svrhe; setovi za odbojku koji sadrže loptu, mrežu, oznake za teren i zviždaljku, te setovi za vaterpolo koji sadrže loptu, mrežu i zviždaljku; ukrasne vjetrovke od platna (indikatori vjetrova); minijature – reprodukcije stadiona, naročito, mali plastični modeli stadiona; snježne kugle, aparati za video igrice za upotrebu sa televizijom ručni upravljači za video igrice za upotrebu sa konzolnim sistemima video igara.;

41 Usluge razonode i obrazovanja u obliku televizijskih i radio programa uživo u području košarke i izvođenje košarkaških utakmica uživo i košarkaških događanja; produkcija i distribucija radio i televizijskih emisija sa košarkaškim igrama, košarkaškim događajima i programima iz oblasti košarke; održavanje i organiziranje košarkaških klinika i kampova, trenerskih klinika i kampova, klinika i kampova plesnih timova i košarkaških utakmica; zabavne usluge u obliku osobnih prikazivanja kostimiranih maskota ili plesnih timova na košarkaškim utakmicama i događanjima, klinikama, kampovima, promocijama i drugim s košarkom vezanim događajima, posebnim događanjima i zabavama; usluge kluba obožavatelja; zabavne usluge, naime pružanje web stranice sa multimedijским materijalom u obliku televizijskih prikaza, interaktivnih televizijskih prikaza, video snimaka, video stream snimaka, odabranih interaktivnih video prikaza, radio programa, radio prikaza, i audio snimaka iz oblasti košarke; davanje vijesti i informacija u obliku statistike i trivija iz oblasti košarke; online igrice koje se ne mogu skinuti, naime kompjuterske igrice; video igrice, interaktivne video igrice, akcijske i igre vještine, arkadne igrice, društvene igre za odrasle i djecu, društvene igre, slagalice, trivija igrice; usluge elektronskog izdavaštva, naime izdavanje magazina, vodiča, biltena, bojanki i rasporeda online igrice za treća lica preko Interneta, sve u području košarke; pružanje online kompjuterske baze podataka u području košarke.

(111) **BAZ1418388** (181)30/12/2024

(210) BAZ1418388A (220)30/12/2014

(151) 04/04/2017

(732) **LONDESSA SRB, z.t.r., vlasnik Jelena Petrović Heroja Đurakića 10, 32103 Čačak, RS**

(740) Tomislav Bevanda

(540)



(531) 19.7

(511)

3 Eterična ulja, kozmetika, losioni za kosu; parfemi, eterična ulja, parfem s mirisom jantara, aromatična esencijalna ulja, eterična ulja cedrovog drveta, eterična ulja limuna, kolonjske vode, ekstrakti cvijeća (parfumerijski), baze za parfeme, parfumerijski preparati za osvježavanje prostora, parfumerijski jonin, jasminovo ulje, ulje od lavande, vode od lavande, losioni za kozmetičku upotrebu, mentol za parfumeriju, ulja za kozmetičku upotrebu, ulja za parfeme i mirise, ulja za toaletnu upotrebu, ružino ulje, mirišljive vode, terpeni (eterična ulja), toaletne vode, toaletni preparati, losioni posle brijanja, losioni za ruke i tijelo.;

35 Oglašavanje, vođenje poslova, poslovno upravljanje, kancelarijski poslovi, poslovne reklame i propagande; prezentacije roba, organiziranje sajмова i izložbi u komercijalne ili reklamne svrhe, ispitivanje tržišta; usluge prodaje i prometa na veliko ili malo sljedećih proizvoda: parfumerije, eteričnih ulja, kozmetike, losiona za kosu, parfema, parfema s mirisom jantara, aromata (esencijska ulja), eteričnih ulja cedrovog drveta, eteričnih ulja limuna, kolonjskih voda, ekstrakata cvijeća (parfumerijski), jasminovog ulja, ulja od lavande, vode od lavande, losiona za kozmetičku upotrebu, mentola za parfumeriju, ulja za kozmetičku upotrebu, ulja za parfeme i mirise, ulja za toaletnu upotrebu, ružina ulja, mirišljave vode, terpena (eterično ulje), toaletne vode, toaletnih preparata, losiona za brijanje, losiona za ruke i tijelo, usluge kataloške prodaje, usluge prodaje putem interneta, prikupljanje za treće osobe razne robe radi omogućavanja potrošačima olakšanog razgledanja i kupovine te robe u kancelarijama i zgradama, kongresnim centrima, robnim kućama, ili prodavaonicama prodaje robe na velik, putem kataloga za naručivanje preko pošte, telekomunikacija, ili putem web globalne komunikacijske mreže za prodaju razne robe; pravljenje lista elektroničke pošte, usluge omogućavanja naručivanja putem pošte, telefona i svih drugih vidova komunikacije i telekomunikacije, direktno oglašavanje.

(111) **BAZ1518459** (181)18/02/2025

(210) BAZ1518459A (220)18/02/2015

(151) 31/03/2017

(732) **Alvogen IPCo S.ar.l. 5 rue Heincaff, Senningerberg, L-1736, LU**

(740) EDIN BULJUBAŠIĆ

(540)

BICAPROST

(511)

5 Farmaceutski i veterinarski preparati; sanitarni preparati za medicinsku upotrebu; dijetetska hrana i supstance prilagođene za upotrebu u medicini ili veterinarsku upotrebu, hrana za bebe; dijetetski dodaci (dodaci ishrani) za ljude i životinje; flasteri, materijali za zavijanje; materijali za plombiranje zuba, zubarska smola; dezinfekciona sredstva; preparati za uništavanje štetočina; fungicidi, herbicidi.

(111) **BAZ1518460** (181)18/02/2025

(210) BAZ1518460A (220)18/02/2015

(151) 03/04/2017

(732) **Alvogen IPCo S.ar.l. 5 rue Heincaff, Senningerberg, L-1736, LU**

(740) EDIN BULJUBAŠIĆ

(540)

LASIBON

(511)

5 Farmaceutski i veterinarski preparati; sanitarni preparati za medicinsku upotrebu; dijetetska hrana i supstance prilagođene za upotrebu u medicini ili veterinarsku upotrebu, hrana za bebe; dijetetski dodaci (dodaci ishrani) za ljude i životinje; flasteri, materijali za zavijanje; materijali za plombiranje zuba, zubarska smola; dezinfekciona sredstva; preparati za uništavanje štetočina; fungicidi, herbicidi.

(111) **BAZ1518461** (181)18/02/2025

(210) BAZ1518461A (220)18/02/2015

(151) 03/04/2017

(732) **Alvogen IPCo S.ar.l. 5 rue Heincaff, Senningerberg, L-1736, LU**

(740) EDIN BULJUBAŠIĆ

(540)

ROXANRI

(511)

5 Farmaceutski i veterinarski preparati; sanitarni preparati za medicinsku upotrebu; dijetetska hrana i supstance prilagođene za upotrebu u medicini ili veterinarsku upotrebu,

hrana za bebe; dijetetski dodaci (dodaci ishrani) za ljude i životinje; flasteri, materijali za zavijanje; materijali za plombiranje zuba, zubarska smola; dezinfekciona sredstva; preparati za uništavanje štetočina; fungicidi, herbicidi.

(111) **BAZ1518495** (181)05/03/2025

(210) BAZ1518495A (220)05/03/2015

(151) 12/05/2017

(732) **Lidl Stiftung & Co. KG**
Stiftsbergstrasse 1,
74172 Neckarsulm, DE

(740) PETOŠEVIĆ d.o.o

(540)

FAVORINA

(511)

30 Kruh i proizvodi od kruha, kolači i slastice, bomboni, čokolada, proizvodi od čokolade, praline.

(111) **BAZ1518543** (181)31/03/2025

(210) BAZ1518543A (220)31/03/2015

(151) 03/05/2017

(732) **ProCredit Bank d.d. Sarajevo Franca**
Lehara bb, 71000 Sarajevo, BA

(591) crvena, žuta, narandžasta, zelena, ljubičasta, plava

(540)



(531) 26.11,27.5,27.7,29.1

(511)

35 Usluga vođenja komercijalnih poslova.;

36 Finansijaki poslovi.

(111) **BAZ1518573** (181)10/04/2025

(210) BAZ1518573A (220)10/04/2015

(151) 03/04/2017

(732) **Alvogen IPCo S.ar.l. 5 rue Heincaff,**
Senningerberg, L-1736, LU

(740) EDIN BULJUBAŠIĆ

(540)

ALVOBAC

(511)

5 Farmaceutski i veterinarski preparati; sanitarni preparati za medicinsku upotrebu; dijetetska hrana i supstance prilagođene za upotrebu u medicini ili veterinarsku upotrebu, hrana za bebe; dijetetski dodaci (dodaci ishrani) za ljude i životinje; flasteri, materijali za zavijanje; materijali za plombiranje zuba, zubarska smola; dezinfekciona sredstva; preparati za uništavanje štetočina; fungicidi, herbicidi.

(111) **BAZ1518601** (181)23/04/2025

(210) BAZ1518601A (220)23/04/2015

(151) 29/05/2017

(732) **Dante International S.A. 148 Virtutii**
Street, 060787 Bucharest, RO

(740) "ŽIVKO MIJATOVIĆ & PARTNERS"

d.o.o. Sarajevo

(540)

eMAG Crni Petak

(511)

35 Usluge online maloprodaje za: potrošačke elektronske proizvode, električne komponente, kućne aparate, male elektroničke uređaje, predmete za ličnu njegu, proizvode za motorna vozila, sportsku opremu, proizvode za kuću i vrt, odjeću, artikle za kućne ljubimce, igračke, knjige, muziku i filmove; maloprodaja električnih aparata za domaćinstvo u specijaliziranim prodavnicama; oglašavanje i reklamiranje, vođenje komercijalnih poslova, komercijalna administracija, za sve prethodno navedeno.

(111) **BAZ1518602** (181)23/04/2025
 (210) BAZ1518602A (220)23/04/2015
 (151) 29/05/2017
 (732) **Dante International S.A. 148 Virtutii Street, 060787 Bucharest, RO**

(740) "ŽIVKO MIJATOVIĆ & PARTNERS"

d.o.o. Sarajevo

(540)

Crni Petak

(511)

35 Usluge online maloprodaje za: potrošačke elektronske proizvode, električne komponente, kućne aparate, male elektroničke uređaje, predmete za ličnu njegu, proizvode za motorna vozila, sportsku opremu, proizvode za kuću i vrt, odjeću, artikle za kućne ljubimce, igračke, knjige, muziku i filmove; maloprodaja električnih aparata za domaćinstvo u specijaliziranim prodavnicama; oglašavanje i reklamiranje, vođenje komercijalnih poslova, komercijalna administracija, za sve prethodno navedeno.

(111) **BAZ1518629** (181)07/05/2025
 (210) BAZ1518629A (220)07/05/2015
 (151) 06/04/2017
 (732) **Reckitt & Colman (Overseas) Limited Dansom Lane, Hull, HU8 7DS, GB**

(740) "ŽIVKO MIJATOVIĆ & PARTNERS"

d.o.o. Sarajevo

(591) nijanse roze, bijela, nijanse plave, zelena, žuta, svijetlosiva

(540)



(531) 5.3,10.5,17.5,19.3,26.11,26.15,27.5,29.1

(511)

3 Preparati za depilaciju; voskovi za depilaciju; inhibitori

ponovnog rasta dlake; maramice za depilaciju.;

8 Epilatori; uređaji za uklanjanje dlaka, naime, aparati za depilaciju; uređaji za inhibiranje ponovnog rasta dlake; ručni uređaji za upotrebu kod brijanja ili depilacije, naime, uređaji za depilaciju, spatule za nanošenje vrućeg voska i preparata za depilaciju; dijelovi i pribor za gore navedenu robu.

(111) **BAZ1518630** (181)07/05/2025

(210) BAZ1518630A (220)07/05/2015

(151) 06/04/2017

(732) **Reckitt & Colman (Overseas) Limited Dansom Lane, Hull, HU8 7DS, GB**

(740) "ŽIVKO MIJATOVIĆ & PARTNERS"

d.o.o. Sarajevo

(591) nijanse roze, nijanse plave, zelena, bijela, bež, crvena

(540)



(531) 2.9,5.3,5.7,19.3,26.11,26.15,27.5,29.1

(511)

3 Preparati za depilaciju; voskovi za depilaciju; inhibitori ponovnog rasta dlake; maramice za depilaciju.

(111) **BAZ1518670** (181)25/05/2025
 (210) BAZ1518670A (220)25/05/2015
 (151) 08/05/2017
 (732) **Simurg Media d.o.o. Fra Anđela
 Zvizdovića 1, 71000 Sarajevo, BA**

(591) ljubičasta, plava, tirkizna
 (540)



(531) 3.7,26.2,27.5,29.1

(511)

16 Novine.;

35 Oglašavanje i reklamiranje.

(111) **BAZ1518672** (181)25/05/2025
 (210) BAZ1518672A (220)25/05/2015
 (151) 03/05/2017
 (732) **Colgate-Palmolive Company, a
 Delaware corporation 300 Park
 Avenue, New York, N.Y. 10022, US**

(740) Mirna Milanović - Lalić

(540)

**AJAX WATERFALL
 SPLASH**

(511)

3 Sredstvo za čišćenje za sve namjene.

(111) **BAZ1518690** (181)04/06/2025
 (210) BAZ1518690A (220)04/06/2015
 (151) 07/04/2017

(732) **Inter On line Trading Group Inc. 51st
 Street, Campo Alegre, Area Bancaria Centro
 Magna Corp. Building, 6th floor, Office no.
 608, Panama City, PA**

(740) "ŽIVKO MIJATOVIĆ & PARTNERS"

d.o.o. Sarajevo

(540)



(531) 3.2,8.1

(511)

29 Meso, riba, perad i divljač; mesne prerađevine; konzervisano, smrznuto, sušeno i kuhano voće i povrće; želei, džemovi, kompoti; jaja; mlijeko i mliječni proizvodi; jestiva ulja i masti; čips, štapići od krompira; lješnjaci, kikiriki, indijski orasi, pistacije i bademi, sušeni, pečeni, slani i/ili začinjani; grickalice na bazi krompira.;

30 Kafa, čaj, kakao i zamjene za kafu; riža; tapioka i sago; brašno i proizvodi od žitarica; hljeb, peciva i konditorski proizvodi; sladoled; šećer, med, melasa; kvasac, prašak za pecivo; so; senf; sirće, umaci (začinski); začini; led; pereci; krekeri, slani štapići, slani pereci; čips na bazi žita; čips od prepečenih peciva, mješavine grickalica koje se sastoje od krekeri ili pereca; grickalice na bazi pšenice; gotova jela od žitarica; pečeni i prženi čipsevi od tijesta.

(111) **BAZ1518691** (181)05/06/2025
 (210) BAZ1518691A (220)05/06/2015
 (151) 28/03/2017
 (732) **ATLASRELAX d.o.o. H.H.**
Jerkovića bb, Brčko Distrikt 76100, BA

(591) plava, ljubičasta
 (540)

ATLASRELAX

(531) 27.5,29.1

(511)

5 Farmaceutski i veterinarski proizvodi; higijenski proizvodi za upotrebu u medicini dijetne tvari za medicinske potrebe, hrana za dojenčad; flasteri, materijal za previjanje; materijali za plombiranje zubi i za zubne otiske; dezinfekcijska sredstva; proizvodi za uništavanje životinjskih štetočina; fungicidi, herbicidi.;

10 Kirurški, medicinski zubarski i veterinarski, aparati i instrumenti, umjetni udovi, oči i zubi; ortopedski proizvodi; pribor za šivanje rana.;

44 Medicinske usluge; veterinarske usluge; higijenska njega i njega ljepote za ljude ili za životinje; poljoprivredne, povrtarske i šumarske usluge.

(111) **BAZ1518693** (181)08/06/2025
 (210) BAZ1518693A (220)08/06/2015
 (151) 27/03/2017
 (732) **Himalaya Global Holdings Ltd. 106 Elizabethan Square, PO Box 1162, Grand Cayman KY1-1102, KY**

(740) "ŽIVKO MIJATOVIĆ & PARTNERS"
 d.o.o. Sarajevo

(591) zelena, bijela, narandžasta
 (540)

Himalaya

(531) 26.11,27.5,29.1

(511)

3 Kozmetički preparati, uključujući kozmetičke preparate za svrhe mršavljenja; losioni za kozmetičku upotrebu; eterična ulja za kozmetičku upotrebu. šamponi i losioni za kosu;

sapuni.;

5 Lijekovi na biljnoj bazi, farmaceutski preparati, veterinarski preparati, dijetetske supstance, proizvodi dodaci prehrani za medicinsku upotrebu.;

30 Med, kafa i čaj.

(111) **BAZ1518694** (181)09/06/2025
 (210) BAZ1518694A (220)09/06/2015
 (151) 22/03/2017
 (732) "VM PROMET Co." d.o.o. Tuzla Hasana
Kikića br. 13, 75000 Tuzla, BA

(591) plava, žuta
 (540)



(531) 26.1,27.5,27.7,29.1

(511)

31 Svježe voće i povrće.

(111) **BAZ1518695** (181)10/06/2025
 (210) BAZ1518695A (220)10/06/2015
 (151) 05/04/2017
 (732) **AUTOMOBILES PEUGEOT 75**
Avenue de la Grande Armée,
75116 Paris, FR

(740) "INTELBIRO" d.o.o.
 (540)

PEUGEOT

(511)

9 Odašiljači i/ili prijemnici za lociranje vozila putem satelita; aparati za satelitsku navigaciju; radio prijemnici za vozila; navigacijski aparati za vozila (računala u vozilu); aparati za daljinsko upravljanje vozilima; telefonski aparati za vozila; aparati za obradu podataka o vozilu; aparati i uređaji za praćenje za vozila; aparati i uređaji za praćenje; indikatori niskog tlaka u gumama vozila s automatskim alarmom; alarmi za vozila, akustični alarmi; protuprovalni alarmi za vozila; baterije za rasvjetu i električne baterije za vozila; autonomna elektronska kutija koja služi za prevenciju krađe i izvještavanje o krađi; čepovi vozila za ventile koji pokazuju tlak; prirubnice i držači baterija za vozila; starter kablovi za motore vozila; električni kablovi za vozila; kalkulatori za vozila; naočnjaci (signalna svjetla) za vozila; video kamere za vozila; USB flash memorije; brojači okretaja za vozila;

mjerači/brojači za vozila; električni kondenzatori i otpornici; uređaji za provjeru brzine za vozila; zaštitni uređaji za osobnu uporabu protiv nezgode; aparati za balansiranje vozila; indikatori razina vode i ulja za vozila; indikatori brzine za vozila; alarmni uređaji za vozila; čitači (oprema za obradu podataka); naočale; računalna memorija; računala; modemi; mjerači benzina za vozila; računala za korištenje u vozilima i njihov softver; regulatori napona za vozila; reostati za vozila; svjetlosni znakovi za vozila; simulatori za upravljanje i kontrolu vozila; termostati za vozila; sigurnosni trokut u slučaju kvara vozila; pojedinačni reflektirajući diskovi za sprječavanje prometnih nesreća; računalni softver i računalni programi; softverske aplikacije za mobilne telefone; pametni telefoni; osobni digitalni asistenti (PDA-ovi); softverske aplikacije za mobilne elektroničke aparate; softver i računalne aplikacije na području održavanja, popravaka, upravljanja i lociranja vozila; holografski aparati za vozila; antene za vozila; aparati za gašenje za vozila; projekcijska platna za vozila; mikroprocesori za vozila; sonari za vozila; zaslonske ploče za vozila; optičko staklo.;

35 Usluge okupljanja (ne uključujući prijevoz), prodaje i upravljanja vozilima i rabljenim vozilima, njihovim dijelovima i priborom; oglašavanje, marketing i usluge promoviranja za vozila i rabljena vozila; predstavljanje novih vozila i rabljenih vozila, njihovih dijelova i pribora na bilo kojem komunikacijskom mediju u veleprodajne i maloprodajne svrhe; organizacija izložbi za komercijalne i reklamne svrhe, usluge organizacijskih konzultacija, javni i korporativni poslovi u automobilskom sektoru, informacije i poslovni savjeti za klijente u vezi s vozilima.;

36 Osiguranje; financijske i bankarske usluge; usluge kredita; usluge kreditnih kuća te financiranje leasing-kupnje osobito za kupnju novih i rabljenih vozila, osiguranje vozila, osiguranje životnog osiguranja, osiguranje za osiguranje od nezgode; posredovanje u osiguranju; savjetovanje; informacije i savjeti iz područja osiguranja za vozila; kreditne kartice i druga sredstva elektronskog plaćanja koja se koriste za kupnju goriva i maziva, te za obavljanje održavanje i popravak vozila; financijske usluge u području leasinga; kupnja i iznajmljivanje vozila; financijski krediti za popravak vozila; usluge jamstva za vozila; financijske procjene koje se odnose na vozila.;

37 Izrada motornih vozila, usluge održavanja i popravka, i njihove komponente; pomoć pri kvaru vozila (popravak); oprema i konverzija [razvoj] standardnih i sportskih vozila, osobito podešavanje vozila.;

38 Usluge telekomunikacija, usluge komunikacija i mrežnih komunikacija; globalne komunikacije (internet, satelitska mreža, telefonija) u vezi s vozilima, mail usluge, prijenos podataka, emitiranje informacija putem elektroničkih sredstava, uključujući usluge globalne komunikacijske mreže slične Internetu, mreže za podatkovnu komunikaciju, Internet i druga elektronička sredstva; usluge telematike; telekomunikacijske usluge osobito on-line prijenos informacija (putem telefona ili putem Interneta) u vezi s hitnom tehničkom podrškom i pomoći, usluge prijenosa informacija putem satelita i računala.;

39 Prijevoz; usluge iznajmljivanja, pozajmljivanja i/ili zamjene vozila; pomoć u slučaju kvara vozila (vučna služba); iznajmljivanje garažnih i parkirnih mjesta; skladištenje vozila.;

42 Utvrđivanje, procjena te znanstvena i tehnološka istraživanja poduzeta od strane inženjera; dizajn i razvoj računalnog hardvera i softvera; istraživanje i razvoj novih

proizvoda za treće osobe; studija tehničkih projekata; arhitektura; uređenje interijera; razvoj (projektiranje); instalacija softvera; upravljanje softverom; ažuriranje softvera ili najam softvera; računalno programiranje; savjetovanje u svezi računala; konverzija podataka i računalnih programa, osim fizičke konverzije; konverzija podataka ili dokumenta s fizičkog na elektronički nosač; ispitivanje tehničke ispravnosti vozila; usluge grafičkog dizajnera; dizajn (industrijski dizajn); potvrđivanje vjerodostojnosti umjetničkih dijela; usluge industrijskih istraživanja u području obnovljivih izvora energije; ekologija i nove tehnologije koje se primjenjuju na vozilima; usluge kontrole zagađenja vozila; usluge kontrole kvalitete vozila; konzultantske usluge u svezi obnovljivih izvora energije.

(111) **BAZ1518696** (181)10/06/2025

(210) BAZ1518696A (220)10/06/2015

(151) 05/04/2017

(732) **AUTOMOBILES PEUGEOT 75**
Avenue de la Grande Armée,
75116 Paris, FR

(740) "INTELBIRO" d.o.o.

(540)



(531) 3.1

(511)

9 Odašiljači i/ili prijemnici za lociranje vozila putem satelita; aparati za satelitsku navigaciju; radio prijemnici za vozila; navigacijski aparati za vozila (računala u vozilu); aparati za daljinsko upravljanje vozilima; telefonski aparati za vozila; aparati za obradu podataka o vozilu; aparati i uređaji za praćenje za vozila; aparati i uređaji za praćenje; indikatori niskog tlaka u gumama vozila s automatskim alarmom; alarmi za vozila, akustični alarmi; protuprovalni alarmi za vozila; baterije za rasvjetu i električne baterije za vozila; autonomna elektronska kutija koja služi za prevenciju krađe i izvještavanje o krađi; čepovi vozila za ventile koji pokazuju tlak; priborice i držači baterija za vozila; starter kablovi za motore vozila; električni kablovi za vozila; kalkulatori za vozila; naočnjaci (signalna svjetla) za vozila; video kamere za vozila; USB flash memorije; brojači okretaja za vozila; mjerači/brojači za vozila; električni kondenzatori i otpornici;

uređaji za provjeru brzine za vozila; zaštitni uređaji za osobnu uporabu protiv nezgode; aparati za balansiranje vozila; indikatori razina vode i ulja za vozila; indikatori brzine za vozila; alarmni uređaji za vozila; čitači (oprema za obradu podataka); naočale; računalna memorija; računala; modemi; mjerači benzina za vozila; računala za korištenje u vozilima i njihov softver; regulatori napona za vozila; reostati za vozila; svjetlosni znakovi za vozila; simulatori za upravljanje i kontrolu vozila; termostati za vozila; sigurnosni trokut u slučaju kvara vozila; pojedinačni reflektirajući diskovi za sprječavanje prometnih nesreća; računalni softver i računalni programi; softverske aplikacije za mobilne telefone; pametni telefoni; osobni digitalni asistenti (PDA-ovi); softverske aplikacije za mobilne elektroničke aparate; softver i računalne aplikacije na području održavanja, popravaka, upravljanja i lociranja vozila; holografski aparati za vozila; antene za vozila; aparati za gašenje za vozila; projekcijska platna za vozila; mikroprocesori za vozila; sonari za vozila; zaslonske ploče za vozila; optičko staklo.;

12 Vozila; uređaji za kretanje po zemlji; automobilska vozila, osobito kamioni, kombiji, (prikolice za prijevoz prtljage), motocikli, mopedi, bicikli; bicikli s električnim pogonom; dijelovi vozila, naime ovjes i amortizeri za vozila; prigušne opruge za vozila; motori za kopnena vozila; mjenjačke kutije za kopnena vozila; šasije vozila; karoserije vozila; prijenosne osovine za kopnena vozila; hidraulički sklopovi za vozila; pretvarači zakretnog momenta za kopnena vozila; spojke; osovine; kočnice za vozila; kotači vozila; naplatci za kotače vozila; ratkape za kotače vozila; glavčine kotača za kotače vozila; pneumatske gume; upravljači; sjedala vozila; nasloni za glave za sjedala vozila; sigurnosni sustavi za vozila, kao što su sigurnosni pojasevi i zračni jastuci, retrovizori, brisači, torzijske šipke, odbojnici, zaštitne šipke za oblikovanje, auto deflektori, spojleri, vjetrobrani, suncobrani, krovni prozori, prozori vozila, poklopci za rezervoar, nosači za prtljagu, sjedala i stalci za bicikle i motocikle; okviri bicikala i motocikala, protuprovalni uređaji, električni uređaji za otvaranje vrata.;

35 Usluge okupljanja (ne uključujući prijevoz), prodaje i upravljanja vozilima i rabljenim vozilima, njihovim dijelovima i priborom; oglašavanje, marketing i usluge promoviranja za vozila i rabljena vozila; predstavljanje novih vozila i rabljenih vozila, njihovih dijelova i pribora na bilo kojem komunikacijskom mediju u veleprodajne i maloprodajne svrhe; organizacija izložbi za komercijalne i reklamne svrhe, usluge organizacijskih konzultacija, javni i korporativni poslovi u automobilskom sektoru, informacije i poslovni savjeti za klijente u vezi s vozilima.;

36 Osiguranje; financijske i bankarske usluge; usluge kredita; usluge kreditnih kuća te financiranje leasing-kupnje osobito za kupnju novih i rabljenih vozila, osiguranje vozila, osiguranje životnog osiguranja, osiguranje za osiguranje od nezgode; posredovanje u osiguranju; savjetovanje; informacije i savjeti iz područja osiguranja za vozila; kreditne kartice i druga sredstva elektronskog plaćanja koja se koriste za kupnju goriva i maziva, te za obavljanje održavanje i popravak vozila; financijske usluge u području leasinga; kupnja i iznajmljivanje vozila; financijski krediti za popravak vozila; usluge jamstva za vozila; financijske procjene koje se odnose na vozila.;

37 Izrada motornih vozila, usluge održavanja i popravka, i njihove komponente; pomoć pri kvaru vozila (popravak); oprema i konverzija [razvoj] standardnih i sportskih vozila, osobito podešavanje vozila.;

38 Usluge telekomunikacija, usluge komunikacija i mrežnih

komunikacija; globalne komunikacije (internet, satelitska mreža, telefonija) u vezi s vozilima, mail usluge, prijenos podataka, emitiranje informacija putem elektroničkih sredstava, uključujući usluge globalne komunikacijske mreže slične Internetu, mreže za podatkovnu komunikaciju, Internet i druga elektronička sredstva; usluge telematike; telekomunikacijske usluge osobito on-line prijenos informacija (putem telefona ili putem Interneta) u vezi s hitnom tehničkom podrškom i pomoći, usluge prijenosa informacija putem satelita i računala.;

39 Prijevoz; usluge iznajmljivanja, pozajmljivanja i/ili zamjene vozila; pomoć u slučaju kvara vozila (vučna služba); iznajmljivanje garažnih i parkirnih mjesta; skladištenje vozila.;

42 Utvrđivanje, procjena te znanstvena i tehnološka istraživanja poduzeta od strane inženjera; dizajn i razvoj računalnog hardvera i softvera; istraživanje i razvoj novih proizvoda za treće osobe; studija tehničkih projekata; arhitektura; uređenje interijera; razvoj (projektiranje); instalacija softvera; upravljanje softverom; ažuriranje softvera ili najam softvera; računalno programiranje; savjetovanje u svezi računala; konverzija podataka i računalnih programa, osim fizičke konverzije; konverzija podataka ili dokumenta s fizičkog na elektronički nosač; ispitivanje tehničke ispravnosti vozila; usluge grafičkog dizajnera; dizajn (industrijski dizajn); potvrđivanje vjerodostojnosti umjetničkih dijelova; usluge industrijskih istraživanja u području obnovljivih izvora energije; ekologija i nove tehnologije koje se primjenjuju na vozilima; usluge kontrole zagađenja vozila; usluge kontrole kvalitete vozila; konzultantske usluge u svezi obnovljivih izvora energije.

(111) **BAZ1518698** (181)11/06/2025

(210) BAZ1518698A (220)11/06/2015

(151) 28/03/2017

(732) **Fondacija CURE Čekaluša 16, Sarajevo, BA**

(540)



(531) 26.4,27.1,27.5

(511)

25 Odjeća, obuća, pokrivala za glavu.;

40 Obrada materijala.;

41 Obuka; stručno osposobljavanje; razonoda; sportske i kulturne djelatnosti.

(111) **BAZ1518699** (181)12/06/2025

(210) BAZ1518699A (220)12/06/2015

(151) 20/03/2017

(732) **Zajednička obrtnička radnja
“Slatki butik Dallas” Sarači 35,
71000 Sarajevo, BA**

(540)

DALLAS

(511)

30 Slastičarski proizvodi, kolači, sladoled.;

32 Sokovi.;

43 Slastičarske usluge, slastičarne, usluge kafeterije, usluge okrepe (hranjenje), buregdžinica.

(111) **BAZ1518703** (181)18/06/2025

(210) BAZ1518703A (220)18/06/2015

(151) 07/04/2017

(732) **Pharmaceutical Chemical Cosmetic
Industry ALKALOID AD - Skopje Blvd.
Aleksandar Makedonski 12, 1000 Skopje, MK**

(740) “ŽIVKO MIJATOVIĆ & PARTNERS” d.o.o.
Sarajevo

(540)

ALKAPAMID

(511)

5 Farmaceutski preparati.

(111) **BAZ1518704** (181)18/06/2025

(210) BAZ1518704A (220)18/06/2015

(151) 07/04/2017

(732) **Turlen Holding SA rue du Jura 11,
2345 Les Breuleux, CH**

(740) “ŽIVKO MIJATOVIĆ & PARTNERS”

d.o.o. Sarajevo

(540)

РИШАР МИЛЛЬ

(531) 28.5

(511)

14 Plemeniti metali i njihove legure i predmeti od plemenitih metala ili obloženi njima, koji nisu obuhvaćeni drugim klasama; nakit, dugmad za manžete; drago kamenje; urarski i hronometarski instrumenti.;

16 Tiskarski proizvodi; fotografije; kancelarijski materijal; pribor za pisanje i podloge za pisanje (koji su uključeni u ovu klasu), olovke; novine, časopisi i knjige; materijal za obuku ili podučavanje (osim uređaja); dnevnic.;

18 Koža i imitacije kože, proizvodi napravljeni od ovih materijala, koji su uključeni u ovu klasu, torbe za putovanja, držači dokumenata, novčanici, torbice, sve vrste aktovki, ručne torbe, toaletni setovi, futrole za ključeve; koferi i kovčezi; kišobrani, suncobrani i sedlarski proizvodi.

(111) **BAZ1518707** (181)22/06/2025

(210) BAZ1518707A (220)22/06/2015

(151) 04/04/2017

(732) **AMGEN Inc. One Amgen Center Drive,
Thousand Oaks,
California 91320-1799,
US**

(740) DR DIANA PROTIĆ-TKALČIĆ &
PARTNERS D.O.O

(540)



(531) 1.13,1.15,24.17

(511)

5 Farmaceutski proizvodi.

- (111) **BAZ1518708** (181)22/06/2025
 (210) BAZ1518708A (220)22/06/2015
 (151) 05/04/2017
 (732) **Wolf Bikes d.o.o.Veljka Mladenovića
 bb, 78000 Banja Luka, BA**
 (740) "INTELBIRO" d.o.o.
 (540)

LUPO'S

(511)

12 Vozila; uređaji za kretanje po zemlji, po vodi ili po zraku, bicikla i dijelovi za bicikla; aerogliseri; alarmni uređaji protiv krađe vozila, amfibije [hidroavioni], amortizirajuće opruge za vozila, autobusi za međugradski prijevoz, autokaravane automobili (amortizeri za automobile), automobili (branici za automobile), automobili (lanci za automobile), automobili (poklopci automobilskih motora), automobilske vanjske gume [kotači], automobilski kosturi [šasijske], automobilski pokrovi [karoserije], bageri jaružari [brodovi], baloni na vrući zrak, baloni, upravljivi [letjelice], betonijerke [samohodne mješalice za beton], bicikli, bicikli (gumeni dijelovi kotača bicikla), bicikli (kotači bicikla), bicikli (mrežice za bicikle), bicikli (oplatnice kotača bicikla) [felge], bicikli (pokazivači smjera kretanja za bicikle), bicikli (potpornji za bicikle), bicikli (pumpe za bicikle), bicikli (sjedala bicikla), bicikli (zračnice za kotače bicikla), bicikli (žbice kotača bicikla), bisage prilagođene za bicikle, blatobrani, blatobrani bicikla, bokobrani za brodove, bolesnici [kolica za prevoženje bolesnika], brisači automobilskih stakala, brisači farova, brodovi, brodovi (uređaji za izvlačenje brodova), brodovi (utovarne brodske rampe), brodska rebra, brodske kuke, brodski dimnjaci, brodski potisni vijci, brodski prozorčići, brodski trupovi, brodski vanjski motori s vijkom, brodski vijci, cigare (automatski upaljači za cigare) za automobile, crpke, zračne [pribor za vozila], čamci, čavli za gume, dimnjaci lokomotiva, disk kočnice za vozila, dizalice [sohe] za utovar na brodove, dječja kolica, dvokolice za izvrtnje, električna vozila, električni motori za kopnena vozila, glavine bicikla, glavine kotača vozila, gradski autobusi, gumeni kotači (vanjski omotači gumenih kotača), gusjenice, vozila, hidraulični sustavi vozila, hidroavioni, hidrogliseri, hladnjače [vozila], jahte, jarboli [brodarstvo], jarboli za brodove, jastuci za napuhavanje [sigurnosni uređaji za osobna vozila], kabine za žičare, kajaci, kamioneti, kamioni, karavane, karoserije [pokrovi automobila], kočnice obloge za vozila, kočnice papuče za vozila, kočnice pločice za automobile, kočni segmenti za vozila, kočnice bicikla, kočnice vozila, kolica s vitlom za savitljive cijevi, kolica za čišćenje, kolica za golf [vozila], kolica za lijev, kolica za namirnice, kolica, dječja, kolica, okretna za istovar [kiper kolica], kolica, utovarna s podizačem kormila, kosturi vozila [šasijske], košare posebne izvedbe za bicikle, kotači (unutrašnje gume za kotače), kotači vozila, kotači vozila (slobodni kotači za kopnena vozila), kotačići za kolica, krađa vozila (uređaji za zaštitu vozila od krađe), krajevi osovina [rukavci], krmena vesla, krovčići dječjih kolica, krovčići, platneni za dječja kolica, kućišta za mehanizme kopnenih vozila [ne za motore], kuke za vuču vozila, lanci protiv sklizanja, lanci za bicikle, lanci, pogonski za kopnena vozila, letjelice [zračne lađe], ležaji [kreveti] u vozilima, lokomobili, lokomotive, ljepljive gumene zakrpe za krpanje zračnica, mjenjačke kutije za kopnena vozila, motocikli, motocikli s prikolicom, motori za

dvokolice, motori za kopnena vozila, motorkotači [mopedi], motorkotači s prikolicom, motorna vozila, mrežasti nosači prtljage za vozila, nagibna plastična kolica, napinjači žbica kotača [uređaji], nasloni za glavu na sjedalima vozila, navlake za sjedala bicikla ili motocikla, navlake za sjedala vozila, navlake za upravljače [volane] vozila, nogostupi za ulaz u vozila, nosači strojeva za kopnena vozila, nosači za skije na vozilima, obloge, unutarnje za vozila [tapecirung], obodi glavina, obruči kotača vozila [naplaci], odbojnici na željezničkim vagonima odbojnici vozila, oklopna vozila, okviri bicikla, olovni utezi za uravnoteženje kotača vozila [balansiranje], omnibusi, opruge ovjesa za vozila, osovine vozila, ovjesni amortizeri vozila, padobrani, pedale bicikla, plovna vozila, podvozja za vozila, podvozja željezničkih vagona, pogonski mehanizmi za kopnena vozila, pogonski strojevi za kopnena vozila, pokazivači smjera kretanja vozila, poklopci za motore vozila, poklopci, preklopni za vozila, poklopci, ukrasni na kotačima, pokretni bifei [vozila], pokrivači za vozila, pontoni, potpornji za održavanje bicikla u zaustavljenom položaju, pretvarači zakretnog momenta za kopnena vozila, prijenosne osovine za kopnena vozila, prijenosni mehanizmi za kopnena vozila, prijevoz, kabelski (uređaji i postrojenja za kabelski prijevoz), prikolice [vozila], protusklizne naprave za kotače vozila, protuzasljepljujući uređaji za vozila, prskalice [vozila], prtljažnici vozila, radilice za kopnena vozila [nisu dio motora], rašlje za vesla [ušice], reakcijski motori za kopnena vozila, reduktori za kopnena vozila [uređaji za smanjenje broja okretaja], rezervni kotači (zaštitni pokrivači rezervnih kotača), romobil [vozilo], ručice bicikla, ručna kolica [tačke], sanduci (specijalni sanduci za vozila na dva kotača), sanjke na nožno pokretanje, saonice [vozila], signalizatori za kretanje vozila unatrag, sigurnosna sjedala za djecu u vozilima, sigurnosni pojasevi za sjedala u vozilima, sigurnosni remeni za sjedala u vozilima, sjedala u vozilima, sjedala za bicikle ili motorbicikle, sjedala, izbaciva za zrakoplove, skele [plovila], skele [tegljenice], skijaške vučnice, spojke za kopnena vozila, spojke za kopnena vozila [mjenjači], spojleri za vozila, sportska vozila, streljivo (kola za streljivo), stupići za vezanje plovila uz obalu [pomorstvo], svemirske letjelice, šalupe [barke s 4-8 vesala], štitnici od sunca za automobile [zavjesice], tačke [ručna kolica], teretne dvokolice [kubikaška kolica], torbe s priborom za krpanje zračnica, torzijske poluge za vozila, tračnična prijevozna sredstva [drezine], trake za izmjenu vanjskog sloja automobilskih guma, traktori, tramvajska kola, tricikli, trokolice za dostavu robe, trube za automobile, trupovi brodova, turbine za kopnena vozila, upravljači bicikla [ručice], upravljači vozila [volani], upravljački lanci za kopnena vozila, upravljački uređaji za brodove, uspinjače, uspinjače (vozni park uspinjača), utovarne ograde (pokretne utovarne ograde) [dijelovi kopnenih vozila], utovarne površine kamiona, vagoneti, vagoneti (kotačići za vagonete), vagoni, vagoni s ležajevima za spavanje [spavači vagoni], vagoni-hladnjače, vagon-restorani, vagonске spojnice [uređaji za priključak vagona], vagonски iskretači [dijelovi vagona], vanjske gume za kotače vozila, vanjski rubovi željezničkih kotača, ventili za gumene kotače vozila, vesla za čamce, vesla, kratka, vitla na kotačima za savitljive cijevi, vjetrobarska stakla, vojna vozila za prijevoz, vozila (gumeni kotači vozila), vozila (prozori vozila), vozila hitne pomoći, vozila s daljinskim upravljanjem [nisu igračke], vozila za kretanje po zemlji, po zraku, po vodi i na tračnicama, vozila za snijeg [s gusjeničnom trakom], vozila-hladnjače, vrata vozila, vučnice za skijaše, zatvarači za benzinske spremnike na vozilima, zavjesice za automobile [štitnici od sunca], zračna vozila, zračni transporteri, zračnice za kotače bicikla, zračnice za kotače vozila, zrakoplovi, zrakoplovstvo

[aeronautika] (aparati, strojevi i uređaji za zrakoplovstvo), zrcala za gledanje unatrag [retrovizori], zupčanici za bicikle, zupčanici za kopnena vozila, zvona za bicikle, zvonca za bicikle, zvučna upozorenja za bicikle, žbice na kotačima vozila, željeznički vozni park, žičare, žičare sa sjedalima [sjedelnicama].;

28 Igračke; igre i predmeti za igranje; gimnastički i sportski artikli, koji su uključeni u ovu klasu; uređaji za vježbanje, oprema za vježbanje kod kuće, oprema za fitness; jednolinijski roleri; stacionarna bicikla za vježbu; sve vrste rolera; skejtbord; daske za plivanje, romobili; steperi; sprave za body building; sprave za tjelesne vježbe, oprema za fitness u obliku odjeće, pokretne trake za vježbanje, sprave za vježbe (trčanje), sprave za tjelovježbu, sve naprijed navedene robe koje nisu uključene u druge klase.

(111) **BAZ1518710** (181)23/06/2025

(210) BAZ1518710A (220)23/06/2015

(151) 29/03/2017

(732) **Advance Magazine Publishers Inc. One World Trade Center, New York, NY 10007, US**

(740) "INTELBIRO" d.o.o.

(540)

STYLE.COM

by

Londie Post

(531) 27.5

(511)

35 Oglašavanje; usluge promocije i marketinga, naročito, promovisanje robe i usluga drugih putem digitalnih i mobilnih mreža; poslovne usluge, naročito, istraživanja ponašanja potrošača i konsultantske usluge u vezi sa tim; usluge elektronske trgovine, naime omogućavanje poslovnih transakcija elektronske trgovine obrađivanjem elektronskih narudžbina robe i usluga putem globalne kompjuterske mreže; usluge maloprodaje i onlajn maloprodaje u vezi sa slijedećom robom: parfimerija, kozmetika, toaletni proizvodi, proizvodi za čišćenje, proizvodi za uljepšavanje, proizvodi za ličnu njegu, proizvodi za njegu i uljepšavanje tijela, kose, kože, noktiju i zuba, zdravstveni proizvodi, apotekarski proizvodi, alati, ručni alati, komunikacijski proizvodi, kompjuterski proizvodi, softver, optički, fotografski, elektronski i električni proizvodi, filmovi, video sadržaji, audio sadržaji, vizuelni i audio-vizuelni snimci i proizvodi, igre, igračke i proizvodi za zabavu, odjeća, obuća, pokrivala za glavu, modni i odjevni aksesoari, tekstili, tekstilni proizvodi za kućnu upotrebu, koferi i torbe, publikacije, štampani materijali, materijali za nastavu, kancelarijski materijali, pokloni, sportska oprema, nakit, časovnici i satovi, oprema za domaćinstvo, kuhinjski pribor i posuđe, namještaj i proizvodi za opremanje prostora, prehrambeni proizvodi i namirnice i napici.

(111) **BAZ1518718** (181)26/06/2025

(210) BAZ1518718A (220)26/06/2015

(151) 11/04/2017

(300) 014110928

22/05/2015

EM

(732) **Reckitt & Colman (Overseas) Limited**
Dansom Lane, Hull, HU8 7DS, GB

(740) "ŽIVKO MIJATOVIĆ & PARTNERS"

d.o.o. Sarajevo

(540)



(531) 1.15.,26.1,26.11,27.5

(511)

3 Nemedicinski toaletni preparati; kozmetički preparati i preparati za uljepšavanje; hidratantne kreme, losioni, pjene i gelovi; pilinzi; preparati za čišćenje kože; preparati za izbjeljivanje, svi za ličnu upotrebu; preparati za depilaciju; voskovi za depilaciju; inhibitori ponovnog rasta dlake; preparati, uključujući kreme, gelove i pjene, za upotrebu prije, tokom i nakon brijanja ili uklanjanja dlaka; maramice za depilaciju; impregnirane maramice i tuferi za njegu kože.

(111) **BAZ1518727** (181)01/07/2025
 (210) BAZ1518727A (220)01/07/2015
 (151) 17/05/2017
 (732) **BEYEMEN BH COMPANY D.O.O.,**
HOTEL PRESIDENT SARAJEVO
Bazardžani 1, 71000 Sarajevo, BA
 (591) crna, zlatna
 (540)



(531) 1.1,7.1,27.5,29.1

(511)

37 Usluge pranja i glačanja rublja.;

43 Usluge hotela, usluge motela; obezbjeđivanje smještaja, usluge privremenog smještaja; usluge rezervacije u vezi sa hotelskim smještajem kao i druge usluge informisanja i planiranja a u vezi sa smještajem; usluge rezervisanja smještaja za putnike, koje pružaju putničke agencije ili posrednici; usluge barova, usluge koktel barova i noćnih klubova; usluge caffe-a, usluge restorana i snack barova; usluge pripreme jela i pića za potrošnju; usluge kateringa u svrhu obezbjeđivanja hrane i pića; usluge obezbjeđivanja prostora za konferencije, sastanke i izložbe; usluge prijavljivanja u hotel i odjavljivanja iz hotela; usluge elektronskog informisanja u vezi sa hotelima.

(111) **BAZ1518740** (181)07/07/2025
 (210) BAZ1518740A (220)07/07/2015
 (151) 18/05/2017
 (732) **dnata dnata Travel Centre, P.O.**
Box 1515, Dubai, AE
 (740) PETOŠEVIĆ d.o.o
 (540)

dnata

(531) 26.3,27.5

(511)

35 Logističke usluge u vezi sa prijevozom, a naročito, usluge ugovaranja prijevoza robe za treća lica; logističke usluge u vezi sa prijevozom, a naročito, planiranje i zakazivanje pošiljki za korisnike prijevoznčkih usluga; usluge za dobrotvorne organizacije, a naročito, koordinacija nenovčanim doprinosima za dobrotvorne i neprofitne organizacije.;

39 Usluge logističkog upravljanja teretom; usluge navigacije za avione; usluge kontrole vazdušnog prometa; usluge vazdušnog prijevoza; usluge putovanja avionom; usluge najma letjelica; usluge avio prijevoznika; usluge prihvata i otpreme zrakoplova, putnika, prtljage, robe i pošte; usluge rezervacije agencija; usluge kliranga i rukovanja teretom; usluge vozača i limuzina; usluge kurira; usluge dostave robe vazdušnim putem; usluge pratnje putnika; agencijske usluge otpreme tereta; usluge posredovanja u prometu tereta i usluge otpreme tereta; pružanje usluge osiguranog preuzimanja, skladištenja, prijevoza i dostave; usluge naručivanja putem pošte; usluge preuzimanja, pakovanja, skladištenja i dostave robe; usluge skladišta; usluge prijevoza putnika i tereta; usluge turističkih vodiča; usluge turističkih agencija i turist biroa; usluge organiziranja dogovorenih tura i aranžmana godišnjih odmora; usluge organiziranja prijevoza i hotelskog smještaja; usluge organiziranja krstarenja; usluge pružanja turističkih informacija; usluge rezervacije putnih karata; usluge putničkih agencija; usluge pružanja informacija i savjetovanja u vezi sa gore navedenim uslugama.;

43 Usluge hotela, motela, pansiona i privremenog smještaja; usluge restorana, barova, bistroa, kafea, kafića i usluge kateringa; usluge pružanja prostora za konferencije i konvencije i izložbe; usluge agencija za prodaju rezervacija i usluge rezervacije za sve gore navedene usluge; usluge pripreme i kuhanja hrane; usluge čuvanja djece; usluge agencija za rezervaciju smještaja; agencije za rezervaciju hotelskog smještaja; usluge savjetovanja i konsultacije u vezi sa gore navedenim uslugama.

(111) **BAZ1518743** (181)09/07/2025

(210) BAZ1518743A (220)09/07/2015

(151) 07/04/2017

(732) **SRPSKA DEMOKRATSKA STRANKA****Trg ilidžanske brigade bb, Tržni centar****Dobrinja 4, 71123 Istočno Sarajevo, BA**

(591) plava, crvena, bijela, zlatna

(540)



(531) 24.1,28.5,29.1

(511)

16 Papir, karton i proizvodi od tih materijala koji nisu uključeni u druge klase; štampane stvari; knjigovezački materijal; fotografije; kancelarijski materijal; ljepila za kancelarijske i kućne porebe; umjetnički materijali; kistovi; pisače mašine i kancelarijski pribor (osim namještaja); materijali za obuku i nastavu (osim aparata); plastični materijal za pakovanje (koji nije uključen u druge klase); štamparska slova; štamparski kalupi.;

18 Koža i imitacije kože, proizvodi izrađeni od ovih materijala koji niau uključeni u druge klase; životinjska koža, krzno; koferi i putne torbe; kišobrani i suncobrani; štapovi za hodanje; bičevi, konjska i sedlarska remenarska oprema.;

24 Tekstil i tekstilni proizvodi koji nisu uključeni u druge klase; prekrivači za krevete; prekrivači za stolove.;

25 Odjeća, obuća, pokrivala za glavu.;

35 Oglašavanje; vođenje poslova; poslovno upravljanje; kancelarijski poslovi.;

38 Telekomunikacije.;

39 Saobraćaj; pakovanje i skladištenje robe; organizovanje putovanja.;

41 Obrazovanje; obuka; razonoda; sportske i kulturne aktivnosti.;

45 Pravne usluge; usluge obezbjeđenja radi zaštite imovine i lica; individualne i društvene usluge koje pružaju drugi, radi zadovoljavanja potreba pojedinaca.

(111) **BAZ1518744** (181)09/07/2025

(210) BAZ1518744A (220)09/07/2015

(151) 22/03/2017

(732) **SRPSKA DEMOKRATSKA STRANKA****Trg ilidžanske brigade bb, Tržni centar****Dobrinja 4, 71123 Istočno Sarajevo, BA**

(591) plava

(540)

**СРПСКА
ДЕМОКРАТСКА
СТРАНКА**

(531) 28.5,29.

(511)

16 Papir, karton i proizvodi od tih materijala koji nisu uključeni u druge klase; štampane stvari; knjigovezački materijal; fotografije; kancelarijski materijal; ljepila za kancelarijske i kućne porebe; umjetnički materijali; kistovi; pisače mašine i kancelarijski pribor (osim namještaja); materijali za obuku i nastavu (osim aparata); plastični materijal za pakovanje (koji nije uključen u druge klase); štamparska slova; štamparski kalupi.;

18 Koža i imitacije kože, proizvodi izrađeni od ovih materijala koji niau uključeni u druge klase; životinjska koža, krzno; koferi i putne torbe; kišobrani i suncobrani; štapovi za hodanje; bičevi, konjska i sedlarska remenarska oprema.;

24 Tekstil i tekstilni proizvodi koji nisu uključeni u druge klase; prekrivači za krevete; prekrivači za stolove.;

25 Odjeća, obuća, pokrivala za glavu.;

35 Oglašavanje; vođenje poslova; poslovno upravljanje; kancelarijski poslovi.;

38 Telekomunikacije.;

39 Saobraćaj; pakovanje i skladištenje robe; organizovanje putovanja.;

41 Obrazovanje; obuka; razonoda; sportske i kulturne aktivnosti.;

45 Pravne usluge; usluge obezbjeđenja radi zaštite imovine i lica; individualne i društvene usluge koje pružaju drugi, radi zadovoljavanja potreba pojedinaca.

- (111) **BAZ1518753** (181)16/07/2025
 (210) BAZ1518753A (220)16/07/2015
 (151) 10/03/2017
 (732) **LG Life Sciences, Ltd. 58,
 Saemunan-ro,Jongno-gu, Seoul, KR**
 (740) "Linea Sušić" d.o.o.
 (540)

Hyruan ONE

- (511)
 5 Lijekovi; farmaceutski pripravci koji uključuju natrijevihijaluronat; dodatni pripravci za oftalmološke operacije koji uključuju operacije katarakte (implantaciju intraokularnih leća), keratoplastiku, operaciju glaukoma; farmaceutski pripravci za liječenje degenerativnog osteoartritisa koljena ili periartritisa ramena.

- (111) **BAZ1518754** (181)16/07/2025
 (210) BAZ1518754A (220)16/07/2015
 (151) 09/03/2017
 (732) **Intercontinental Great Brands LLC 100
 Deforest Avenue, East Hanover
 NJ 07936, US**
 (740) "ŽIVKO MIJATOVIĆ & PARTNERS"
 d.o.o. Sarajevo
 (540)

OREO

- (511)
 30 Kafa, čaj, kakao, šećer, riža, tapioka, sago, zamjene za kafu; brašno i pripravci od žitarica, kruh, kolači, peciva i konditorski proizvodi, sladoledi; med, melasa; kvasac, prašak za pecivo, gotove mješavine za pečenje; sol, senf; ocat, umaci (začini); začini; led; keksi, kolači, krekeri; mliječni sladoledi, smrznute slastice, smrznuti i rashlađeni konditorski proizvodi i deserti.

- (111) **BAZ1518782** (181)28/07/2025
 (210) BAZ1518782A (220)28/07/2015
 (151) 09/03/2017
 (732) **Starbucks Corporation 2401 Utah
 Avenue South, Seattle,
 Washington 98134, US**
 (740) "INTELBIRO" d.o.o.
 (540)

TEAVANA

- (511)

32 Voćni napitci, voćni sokovi i napitci na bazi voća; napitci od povrća, sokovi od povrća i napitci na bazi povrća; bezalkoholni napitci, naročito gazirani napici, bezalkoholna gazirana pića; energetske napitci, izotonični napitci; tečne mješavine za spravljanje bezalkoholnih pića i napitaka na bazi voća; praškovi koji se koriste za spravljanje bezalkoholnih pića i napitaka na bazi voća; sirupi za napitke; flaširana pijaća voda sa ili bez dodanih okusa, mineralne vode, gazirane vode; napitci na bazi soje koji nisu zamjena za mlijeko; voćni koncentri i pirei koji se koriste za spravljanje napitaka; nutritivno obogaćeni napitci, vitaminski obogaćeni napitci.

- (111) **BAZ1518783** (181)28/07/2025
 (210) BAZ1518783A (220)28/07/2015
 (151) 09/03/2017
 (732) **Evolution Fresh, Inc. 1055 Cooley
 Avenue, San Bernardino,
 California 92408, US**
 (740) "INTELBIRO" d.o.o.
 (540)

EVOLUTION FRESH

- (511)
 32 Voćni napitci, voćni sokovi i napitci na bazi voća; napitci od povrća, sokovi od povrća i napitci na bazi povrća; bezalkoholni napitci, naročito gazirani napici, bezalkoholna gazirana pića; energetske napitci, izotonični napitci; tečne mješavine za spravljanje bezalkoholnih pića i napitaka na bazi voća; praškovi koji se koriste za spravljanje bezalkoholnih pića i napitaka na bazi voća; sirupi za napitke; flaširana pijaća voda sa ili bez dodanih okusa, mineralne vode, gazirane vode; napitci na bazi soje koji nisu zamjena za mlijeko; voćni koncentri i pirei koji se koriste za spravljanje napitaka; nutritivno obogaćeni napitci, vitaminski obogaćeni napitci.

- (111) **BAZ1518784** (181)29/07/2025
 (210) BAZ1518784A (220)29/07/2015
 (151) 27/03/2017
 (732) **Dante International S.A. 148 Virtutii
 Street, 060787 Bucharest, RO**
 (740) "ŽIVKO MIJATOVIĆ & PARTNERS"
 d.o.o. Sarajevo
 (540)

Online je uvijek lakše

- (511)
 35 Online maloprodajne usluge za: korisničke elektronske proizvode, električne komponente, male kućanske aparate, zanimljive spravice (gadžete), artikle za osobnu njegu, automobilske proizvode, sportske proizvode, proizvode za kućanstvo i vrt, odjeću, artikle za kućne ljubimce, igračke, knjige, muziku i filmove; maloprodaja električnih kućanskih

aparata u specijaliziranim prodavnicama; reklamiranje, poslovno upravljanje, poslovna administracija za sve prethodno navedeno.

(111) **BAZ1518785** (181)29/07/2025

(210) BAZ1518785A (220)29/07/2015

(151) 03/04/2017

(732) **Srpsko humanitarno udruženje
"Dobrotvor" Šibenska br. 5,
71000 Sarajevo, BA**

(540)



(531) 5.3,24.13,26.3

(511)

35 Obavljanje osnovne humanitarne djelatnosti; zagovaranje, lobiranje i stvaranje mogućnosti za saradnju sa opštinskim, kantonalnim, entitetskim i državnim institucijama u cilju bolje organizacije humanitarnog rada.;

36 Prikupljanje donacija i darova za dobročinstvo i humanitarne snage; prikupljanje legata i dobrovoljnih priloga u nekretninama ili hartijama od vrijednosti koje će se koristiti i služiti u humanitarnom i dobrotvornom radu.;

37 Pružanje humanitarne pomoći u vidu popravljavanja ili izgradnje stambenih jedinica za socijalno ugrožene osobe i stanovništvo pogođeno elementarnim nepogodama; saradnja sa domaćim i međunarodnim humanitarnim organizacijama i institucijama u cilju poboljšanja uslova života svih kategorija stanovništva kroz realizaciju projekata koji za svrhu imaju izgradnju ili popravljavanje stambenih jedinica i infrastrukture.;

39 Obavljanje usluga pakovanja i skladištenja robe za humanitarni rad i rad javnih kuhinja; organizovanje ljetovanja ili kampova za socijalno ugroženu djecu i mlade u cilju druženja i stvaranja boljih i humanijih uslova za njihovo odrastanje.; organizovanje ljetovanja ili terapija za oboljelu djecu i djecu sa posebnim potrebama u cilju liječenja, oporavka ili rehabilitacije.;

41 Organizovanje i realizacija projekata iz domena obrazovanja i kulture u cilju promocije humanitarnog rada, volonterizma, filantropije, očuvanja jezika, istorije, identiteta i ćirilicnog pisma; organizovanje i realizacije projekata iz

domena informatičke obuke.;

43 Organizovanje javne/narodne kuhinje za prehranu socijalno ugroženih osoba i članova "Dobrotvora"; organizovanje prihvatnih centara i privremenog smještaja za prihvatanje osoba koje se ne mogu brinuti o sebi.;

44 Proizvodnja i prerada hrane u cilju obezbjeđivanja neophodnih resursa za rad javne kuhinje i prehranu socijalno ugroženih osoba, formiranje poljoprivredne ekonomije za pomoć i podršku osobama koje se žele baviti poljoprivrednom proizvodnjom a nemaju inicijalna sredstva za samostalno bavljenje.;

45 Pružanje pravnih, individualnih i društvenih usluga iz domena humanitarnog i dobrotvornog rada a u cilju zadovoljenja egzistencionalnih potreba pojedinaca ili grupa.

(111) **BAZ1518786** (181)30/07/2025

(210) BAZ1518786A (220)30/07/2015

(151) 09/03/2017

(732) **JP "Olimpijski bazen Otoka" d.o.o.
Sarajevo Bulevar Meše Selimovića
83b, 71000 Sarajevo, BA**

(591) plava, tirkizna

(540)



(531) 1.15,2.1,26.1,29.1

(511)

41 Obuka; stručno osposobljavanje; razonoda; sportske i kulturne djelatnosti.

(111) **BAZ1518788** (181)30/07/2025
 (210) BAZ1518788A (220)30/07/2015
 (151) 10/03/2017
 (732) **BGP Products d.o.o. Bulevar Kralja
 Tvrtka I br. 17, 72000 Zenica, BA**
 (740) Petošević D.O.O.
 (540)

NEOBURUFEN

(511)
 5 Farmaceutski preparati za ljudsku upotrebu; analgetici.

(111) **BAZ1518789** (181)30/07/2025
 (210) BAZ1518789A (220)30/07/2015
 (151) 10/03/2017
 (732) **Biogen MA Inc. 250 Binney Street,
 Cambridge, Massachusetts 02142, US**
 (740) Petošević D.O.O.
 (540)

SPINRAZA

(511)
 5 Farmaceutski preparati za liječenje neuroloških poremećaja.

(111) **BAZ1518810** (181)11/08/2025
 (210) BAZ1518810A (220)11/08/2015
 (151) 21/03/2017
 (732) **LRC Products Limited 103-105 Bath
 Road, Slough, SL1 3UH, GB**
 (740) "ŽIVKO MIJATOVIĆ & PARTNERS"
 d.o.o. Sarajevo
 (540)

SCHOLL

(511)
 8 Ručni kućanski alati i pribor, sve za manikuru ili pedikuru; ručni alati za uklanjanje otvrdnule kože; ručni alati za piling kože; glave za valjkastu turpiju za uklanjanje otvrdnule kože na stopalima; glave za valjkastu turpiju za piling kože stopala; grickalice za nokte, turpije za stopala, turpije za nokte, makazice; pincete; dijelovi i pribor za sve prethodno navedene proizvode.

(111) **BAZ1518814** (181)12/08/2025
 (210) BAZ1518814A (220)12/08/2015
 (151) 09/03/2017
 (732) **MAHS INVESTMENT HOLDING LTD. P.
 O. BOX : (309), Ugland House, Grand Cayman,
 CY**
 (740) Nusmir Huskić
 (540)



(531) 1.3,26.2,26.11,27.5
 (511)

35 Oglašavanje; vođenje poslova; poslovno upravljanje; kancelarijski poslovi; komercijalni ili industrijski asistent za upravljanje; Demonstracija robe; Raspodjela uzoraka; Izložbe (Organizacija) za komercijalne ili marketinške svrhe; modeliranje za oglašavanje ili promicanje prodaje; Organizacija sajmova za komercijalne ili marketinške svrhe; Usluga nabave za druge (kupnju roba i usluga za druga društva); Unapređenje prodaje (za druge); Savjeti za potrošače (Komercijalne informacije - trgovina za savjetovanje potrošača; Komunikacijski mediji (Prezentacija robe za maloprodajne svrhe); Uvoz-izvoz agencije; Veleprodajne usluge i maloprodaja za hranu i robe široke potrošnje; Prodaja usluga i ponuda proizvoda, osobito hrane i robe široke potrošnje.

(111) **BAZ1518818** (181)18/08/2025

(210) BAZ1518818A (220)18/08/2015

(151) 09/03/2017

(732) **Corporacion Habanos, S.A. Carretera Vieja de Guanabacoa y Línea del Ferrocarril Final, Guanabacoa, La Habana, CU**

(740) DR DIANA PROTIĆ-TKALČIĆ & PARTNERS D.O.O

(591) crvena, žuta, crna, bijela
(540)



(531) 24.1,24.9,27.5,29.1

(511)

34 Duhan, uključivo cigare, cigarete, cigarilosi, rezani duhan za lule; pribor za pušaće, uključivo pepeljare, sjeckalice za vrškove cigara, kutije za šibice, kutije za cigare; šibice.

(111) **BAZ1518822** (181)19/08/2025

(210) BAZ1518822A (220)19/08/2015

(151) 09/03/2017

(732) **Zagrebačka pivovara d.o.o. Ilica 224, 10000 Zagreb, HR**

(740) DR DIANA PROTIĆ-TKALČIĆ & PARTNERS D.O.O

(540)

BUDI PONOSAN

(511)

32 Pivo, mineralne i gazirane vode te ostala bezalkoholna pića, pića od voća i voćni sokovi, sirupi i ostali preparati za pripremanje napitaka.;

35 Oglašavanje i reklamiranje; vođenje komercijalnih poslova; komercijalna administracija; uredski poslovi.;

39 Prijevoz; ambalažiranje i uskladištenje proizvoda; organiziranje putovanja.

(111) **BAZ1518825** (181)21/08/2025

(210) BAZ1518825A (220)21/08/2015

(151) 10/03/2017

(732) **SUR fast-food "ZMAJ" Put života bb, 71000 Sarajevo, BA**

(591) zelena, bijela, crna, crvena
(540)



(531) 4.3,25.1,26.1,27.5,29.1

(511)

29 Meso i prerađevine od mesa.;

43 Usluge obezbjeđivanja hrane i pića.

(111) **BAZ1518847** (181)27/08/2025

(210) BAZ1518847A (220)27/08/2015

(151) 19/04/2017

(732) **Pascal Fernand Auguste Raynaud Box 252 - 2 Old Brompton Road, London, SW7 3DQ, UK**

(740) Advokat Dijana Pejić

(591) zlatna, roze, bijela, crna, žuta, narandžasta, crvena, braon, bež, svijetlo braon, zelena, plava
(540)



(531) 3.5,3.7,26.1,27.5,29.1

(511)

3 Preparati za bijeljenje i ostale tvari za pranje rublja; preparati za čišćenje, poliranje, odmaščivanje i struganje; sapuni; parfimerijski proizvodi, eterična ulja, kozmetički proizvodi, losioni za kosu; proizvodi za njegu zubi.;

25 Odjeća, obuća, pokrivala za glavu.;

28 Igre i igračke; gimnastički i sportski predmeti koji nisu obuhvaćeni drugim razredima; ukrasi za božićna drvca.;

29 Meso, riba, perad i divljač; mesni ekstrakti; konzervirano, sušeno i kuhano voće i povrće; hladetina (želei), džemovi, kompoti; jaja, mlijeko i mliječni proizvodi; jestiva ulja i masti.;

30 Kava, čaj, kakao, šećer, riža, tapioka, sago, nadomjesci kave; brašno i proizvodi od žitarica, kruh, kolači, slastice, bomboni; sladoled; med, sirup od melase; kvasac, prašak za dizanje; sol, slačica (senf); ocat, umavi (začini); mirođije; led za hlađenje; umaci i dresinzi za salatu.

(111) **BAZ1518848** (181)27/08/2025

(210) BAZ1518848A (220)27/08/2015

(151) 19/04/2017

(732) **Pascal Fernand Auguste Raynaud Box 252 - 2 Old Brompton Road, London, SW7 3DQ, UK**

(740) Advokat Dijana Pejić

(591) žuta, bež, crvena, čelično plava, nebo plava, teget, crna, bijela, narandžasta, braon

(540)



(531) 2.1,26.1,27.5,29.1

(511)

3 Preparati za bijeljenje i ostale tvari za pranje rublja; preparati za čišćenje, poliranje, odmaščivanje i struganje; sapuni; parfimerijski proizvodi, eterična ulja, kozmetički proizvodi, losioni za kosu; proizvodi za njegu zubi.;

25 Odjeća, obuća, pokrivala za glavu.;

28 Igre i igračke; gimnastički i sportski predmeti koji nisu obuhvaćeni drugim razredima; ukrasi za božićna drvca.;

29 Meso, riba, perad i divljač; mesni ekstrakti; konzervirano, sušeno i kuhano voće i povrće; hladetina (želei), džemovi, kompoti; jaja, mlijeko i mliječni proizvodi; jestiva ulja i masti.;

30 Kava, čaj, kakao, šećer, riža, tapioka, sago, nadomjesci kave; brašno i proizvodi od žitarica, kruh, kolači, slastice, bomboni; sladoled; med, sirup od melase; kvasac, prašak za dizanje; sol, slačica (senf); ocat, umavi (začini); mirođije; led za hlađenje; umaci i dresinzi za salatu.

(111) **BAZ1518856** (181)31/08/2025

(210) BAZ1518856A (220)31/08/2015

(151) 09/03/2017

(732) **Delibašić poliuretani d.o.o.****Bjelavići bb,72246, BA**

(591) plava, bijela

(540)



(531) 1.15,27.5

(511)

10 Jastuci (zračni jastuci za glavu za medicinske potrebe) jastuci protiv nesаницe jastuci punjeni zrakom za medicinske potrebe jastuci za medicinske potrebe jastuci za sprečavanje nastajanja krasta jastuci, električno grijani za medicinske potrebe jastuci, grijani za prvu pomoć jastučići za donji trbuh kreveti posebno konstruirani za njegu bolesnika madraci za porođaje madraci, zračni za medicinske potrebe namještaj, specijalni za medicinske potrebe nesаницa (jastuci protiv nesаницe) ortopedski pojasi ortopedski proizvodi ortopedski zavoji za zglobove plahte (sterilne plahte) plahte kod nezadržavanja mokraće plahte za bolesničke postelje plahte za kirurške potrebe porođaji (madraci za porođaje) spužve, kirurške ulošci za obuću ulošci, ortopedski zglobovi (ortopedski zavoji za zglobove) zračni jastuci za glavu za medicinske potrebe zračni jastuci za medicinske potrebe zračni madraci za medicinske potrebe.;

20 Bolnički kreveti drveni okviri za krevete jastuci jastuci za kućne ljubimce klupe [namještaj] kreveti (hidrostatski kreveti) nemedicinski kreveti (kostur kreveta) kreveti (nemetalna oprema za krevete) kreveti (nemetalni kotačići za krevete) kreveti (strunjače za krevete) kreveti * kreveti [bolnički] krojačka poprsja krojačke lutke madraci madraci * madraci, zračni [ne za medicinske potrebe] nasloni za glavu [pokušstvo] nasloni za puške naslonjači [fotelje] zračni jastučići za glavu [ne za medicinske potrebe] zračni madraci [ne za medicinske potrebe].;

24 Brokat [vrsta tkanine] cic [tkanina] cvilih [platno] damast [tkanina] damast za stolnjake [vrsta fino tkanog platna] droget [vrsta tkanine] džersez [vrsta tkanine] esparto [biljka] (tkanine od esparta) filc [pust]* filter-tkanine za tiskarstvo, tekstilne filtrirne tekstilne tkanine flanel [tkanina] flanel za sanitarne potrebe gumirano platno [ne za papirnate proizvode] jastuci (navlake za jastuke) jastučnice juta za tapiserije ili za vezenje jutene tkanine krep [tkanina] krepon [tkanina] kreveti (gornji pokrivači za krevete) kreveti (papirnati pokrivači za krevete) kreveti (pokrivači za krevete) kupanje (rublje za kupanje, osim odjevnih predmeta) lanene tkanine ljepljive tkanine koje se lijepe toplim postupkom

madraci (navlake za madrace) madraci tkanina za madrace marabut [tkanina] maramice, džepne od tekstila moleskin [tkanina] mrežice za komarce mrtvački pokrovi naljepnice od tkanine navlake za jastuke [jastučnice] navlake za zaštitu namještaja obuća (tkanina za obuću) obuća (tkanina za podstavljanje obuće) omotači za madrace pamučne tkanine pamučno platno parhet [vrsta tkanine] plahte plastični materijali [nadomjasci za tkanine] platno * platno za madrace platno za posteljinu platno, gumirano [ne za papirnate proizvode] platno, navošteno [stolnjaci]podstave [tkanine] pokrivači za krevete pokrivači za krevete [popluni] pokrivači za putovanje pokrivači, papirnati za krevete pokućstvo (presvlake od plastike za pokućstvo) pokućstvo (tkanina za pokućstvo) pokućstvo (zaštitne navlake za pokućstvo) popluni posteljina presvlake za zahodske daske presvlake, plastične za pokućstvo presvlake, tekstilne za pokućstvo putni pokrivači rajon (tkanina od rajona) [sintetika] rastezljive tkanine rublje (kućno rublje) rublje (tkanina za rublje) rublje za kupanje [osim odjevnih predmeta] ručnici, tekstilnistolnjaci [uski dugački] stolnjaci, nepapirnati sukno [štofovi]* svilena tkanina svilena tkanina za tiskarske šablonetkanina * tkanina koja imitira kožu životinja tkanina za brisanje stakla tkanina za obuću tkanina za podstave tkanina za tekstilne potrebe tkanina, baršunasta tkanine s rijetkim nitima tkanine s rijetkim nitima za velika sita tkanine, rastezljive triko [tkanina] vreće za spavanje [sašiveni omotači koji zamjenjuju plahte] vrpce, tekstilne za zavjese vunene tkanine zastave [barjaci] zastavice, nepapirnate zastori (mali zastori za prozorska krila) zastori, tekstilni na vratima.

(111) **BAZ1518859** (181)01/09/2025
 (210) BAZ1518859A (220)01/09/2015
 (151) 03/05/2017

(732) **Colgate-Palmolive Company, a Delaware company 300 Park Avenue, New York, New York 10022, US**

(740) Mirna Milanović - Lalić
 (540)



(531) 2.9,25.3,26.4,26.5,26.7,27.5
 (511)
 3 Paste za zube.

(111) **BAZ1518860** (181)03/09/2025
 (210) BAZ1518860A (220)03/09/2015
 (151) 07/04/2017

(732) **Source Code d.o.o. Nesiba Malkića 20, 75000 Tuzla, 75000, BA**

(591) crna, bijela, crvena, siva
 (540)



(531) 24.17,26.4,27.5,29.1
 (511)

9 Računalni programi.;

42 Konceptcija i razvoj računalnih programa (softvera); informatički sustavi (osmišljavanje informatičkih sustava); izrada (koncipiranje) računalnih programa; informatički programi (iznajmljivanje informatičkih programa); programiranje za računala.

(111) **BAZ1518861** (181)03/09/2025
 (210) BAZ1518861A (220)03/09/2015
 (151) 07/04/2017

(732) **Source Code d.o.o. Nesiba Malkića 20, 75000 Tuzla, 75000, BA**
 (540)



(531) 27.1,27.3,27.5
 (511)

9 Računalni programi.;

38 Elektronička pošta (omogućavanje elektroničke pošte).;

42 Konceptcija i razvoj računalnih programa (softvera); Web stranice (kreiranje i održavanje Web stranica za druge); osmišljavanje informatičkih sustava; izrada (koncipiranje) računalnih programa; izrada računalnih programa; programiranje za računala.

(111) **BAZ1518862** (181)03/09/2025
 (210) BAZ1518862A (220)03/09/2015
 (151) 27/03/2017
 (732) **TDR d.o.o. Obala Vladimira Nazora 1,
 52210 Rovinj, HR**

(740) Nedim Krilić
 (591) nijanse sive i bijele
 (540)



(531) 19.3,25.1,25.7,26.11,27.5,29.1
 (511)

34 Filter cigarete; duhan; pribor za pušače; šibice.;
 35 Oglašavanje i reklamiranje; vođenje komercijalnih
 poslova; komercijalna administracija; uredski poslovi.

(531) 19.3,25.1,25.7,26.11,27.5,29.1
 (511)

34 Filter cigarete; duhan; pribor za pušače; šibice.;
 35 Oglašavanje i reklamiranje; vođenje komercijalnih
 poslova; komercijalna administracija; uredski poslovi.

(111) **BAZ1518864** (181)03/09/2025
 (210) BAZ1518864A (220)03/09/2015
 (151) 27/03/2017

(732) **TDR d.o.o. Obala Vladimira Nazora 1,
 52210 Rovinj, HR**

(740) Nedim Krilić
 (591) nijanse smeđe i sive
 (540)



(531) 19.3,25.1,25.7,26.11,27.5,29.1
 (511)

34 Filter cigarete; duhan; pribor za pušače; šibice.;
 35 Oglašavanje i reklamiranje; vođenje komercijalnih
 poslova; komercijalna administracija; uredski poslovi.

(111) **BAZ1518863** (181)03/09/2025
 (210) BAZ1518863A (220)03/09/2015
 (151) 27/03/2017
 (732) **TDR d.o.o. Obala Vladimira Nazora 1,
 52210 Rovinj, HR**

(740) Nedim Krilić
 (591) nijanse sive i bijele
 (540)



(111) **BAZ1518865** (181)03/09/2025
 (210) BAZ1518865A (220)03/09/2015
 (151) 27/03/2017

(732) **TDR d.o.o. Obala Vladimira Nazora 1, 52210 Rovinj, HR**

(740) Nedim Krilić

(591) nijanse smeđe i sive

(540)



(531) 19.3,25.1,26.11,27.5,29.1

(511)

34 Filter cigarete; duhan; pribor za pušače; šibice.;

35 Oglašavanje i reklamiranje; vođenje komercijalnih poslova; komercijalna administracija; uredski poslovi.

(111) **BAZ1518866** (181)03/09/2025
 (210) BAZ1518866A (220)03/09/2015
 (151) 27/03/2017

(732) **TDR d.o.o. Obala Vladimira Nazora 1, 52210 Rovinj, HR**

(740) Nedim Krilić

(591) nijanse plave i sive

(540)



(531) 19.3,25.1,25.7,26.11,27.5,29.1

(511)

34 Filter cigarete; duhan; pribor za pušače; šibice.;

35 Oglašavanje i reklamiranje; vođenje komercijalnih poslova; komercijalna administracija; uredski poslovi.

(111) **BAZ1518867** (181)03/09/2025

(210) BAZ1518867A (220)03/09/2015

(151) 27/03/2017

(732) **TDR d.o.o. Obala Vladimira Nazora 1, 52210 Rovinj, HR**

(740) Nedim Krilić

(591) nijanse crvene i sive

(540)



(531) 19.3,25.1,25.7,26.11,27.5,29.1

(511)

34 Filter cigarete; duhan; pribor za pušače; šibice.;

35 Oglašavanje i reklamiranje; vođenje komercijalnih poslova; komercijalna administracija; uredski poslovi.

(111) **BAZ1518868** (181)03/09/2025
 (210) BAZ1518868A (220)03/09/2015
 (151) 18/05/2017
 (300) 86-551608
 03/03/2015
 US

 86-551615
 03/03/2015
 US

 86-551617
 03/03/2015
 US

(732) **Nu Mark LLC (Virginia Limited Liability Company) 6603 West Broad Street, Richmond, Virginia 23230, US**

(740) "ŽIVKO MIJATOVIĆ & PARTNERS" d.o.o. Sarajevo
 (540)

FULL ON

(511)

9 Baterije, punjači baterija i strujni adapteri za automobile za električne cigarete, električne cigare, električne cigarilose, električne naprave za vaporiziranje duhana i isparivače (sa datumom prioriteta US 2015-03-03 86-551617).;

34 Duhanski proizvodi, naročito električne cigarete, električne cigare, električni cigarilosi i lule na paru za bezdimne električne cigarete, cigare i cigarilose; futrole i spremnici za električne cigarete, električne cigare, električne cigarilose i lule na paru za bezdimne električne cigarete, cigare i cigarilose (sa datumom prioriteta US 2015-03-03 86-551608); Patrone koje se prodaju punjene tečnošću koja sadrži aromatične sastojke za električne cigarete, električne cigare, električne cigarilose i lule na paru za bezdimne električne cigarete, cigare i cigarilose (sa datumom prioriteta US 2015-03-03 86-551615); duhanski proizvodi, naročito duhan sirovi ili obrađeni, duhan za pušenje, duhan koji nije za pušenje, cigare, cigarete, cigarilosi, duhan za motanje, duhan za žvakanje, burmut, bezdimni duhan snus, vaporizatori za duhan; dijelovi i komponente, naročito raspršivači, kartomizeri (spoj patrone i raspršivača u jednom dijelu), baterije i adapteri za električne cigarete, električne cigare, električne cigarilose, i električne naprave za vaporiziranje duhana; komadići nikotina proizvedeni iz duhana za upotrebu oralnim putem; futrole i spremnici za električne naprave za vaporiziranje duhana i isparivače; patrone koje se prodaju punjene tečnošću za električne cigarete, električne cigare, električne cigarilose, električne naprave za vaporiziranje duhana i isparivače (sa datumom podnošenja prijave u BiH).

(111) **BAZ1518869** (181)03/09/2025
 (210) BAZ1518869A (220)03/09/2015
 (151) 18/05/2017
 (300) 86-554138
 05/03/2015
 US

 86-554140
 05/03/2015
 US

 86-554146
 05/03/2015
 US

(732) **Nu Mark LLC (Virginia Limited Liability Company) 6603 West Broad Street, Richmond, Virginia 23230, US**

(740) "ŽIVKO MIJATOVIĆ & PARTNERS" d.o.o. Sarajevo
 (540)

FULL ON TASTE

(511)

9 Baterije, punjači baterija i strujni adapteri za automobile za električne cigarete, električne cigare, električne cigarilose, električne naprave za vaporiziranje duhana i isparivače (sa datumom prioriteta US 2015-03-05 86-554138).;

34 Duhanski proizvodi, naročito električne cigarete, električne cigare, električni cigarilosi i lule na paru za bezdimne električne cigarete, cigare i cigarilose; futrole i spremnici za električne cigarete, električne cigare, električne cigarilose i lule na paru za bezdimne električne cigarete, cigare i cigarilose (sa datumom prioriteta US 2015-03-05 86-554140); Patrone koje se prodaju punjene tečnošću koja sadrži aromatične sastojke za električne cigarete, električne cigare, električne cigarilose i lule na paru za bezdimne električne cigarete, cigare i cigarilose (sa datumom prioriteta US 2015-03-05 86-554146); duhanski proizvodi, naročito duhan sirovi ili obrađeni, duhan za pušenje, duhan koji nije za pušenje, cigare, cigarete, cigarilosi, duhan za motanje, duhan za žvakanje, burmut, bezdimni duhan snus, vaporizatori za duhan; dijelovi i komponente, naročito raspršivači, kartomizeri (spoj patrone i raspršivača u jednom dijelu), baterije i adapteri za električne cigarete, električne cigare, električne cigarilose, i električne naprave za vaporiziranje duhana; komadići nikotina proizvedeni iz duhana za upotrebu oralnim putem; futrole i spremnici za električne naprave za vaporiziranje duhana i isparivače; patrone koje se prodaju punjene tečnošću za električne cigarete, električne cigare, električne cigarilose, električne naprave za vaporiziranje duhana i isparivače (sa datumom podnošenja prijave u BiH).

(111) **BAZ1518870** (181)03/09/2025

(210) BAZ1518870A (220)03/09/2015

(151) 18/05/2017

(300) 86-554129

05/03/2015

US

86-554134

05/03/2015

US

86-554143

05/03/2015

US

(732) **Nu Mark LLC (Virginia Limited Liability Company) 6603 West Broad Street, Richmond, Virginia 23230, US**

(740) "ŽIVKO MIJATOVIĆ & PARTNERS" d.o.o. Sarajevo

(540)

FULL ON DRAW

(511)

9 Baterije, punjači baterija i strujni adapteri za automobile za električne cigarete, električne cigare, električne cigarilose, električne naprave za vaporiziranje duhana i isparivače (sa datumom prioriteta US 2015-03-05 86-554129).;

34 Duhanski proizvodi, naročito električne cigarete, električne cigare, električni cigarilosi i lule na paru za bezdimne električne cigarete, cigare i cigarilose; futrole i spremnici za električne cigarete, električne cigare, električne cigarilose i lule na paru za bezdimne električne cigarete, cigare i cigarilose (sa datumom prioriteta US 2015-03-05 86-554134); Patrone koje se prodaju punjene tečnošću koja sadrži aromatične sastojke za električne cigarete, električne cigare, električne cigarilose i lule na paru za bezdimne električne cigarete, cigare i cigarilose (sa datumom prioriteta US 2015-03-05 86-554143); duhanski proizvodi, naročito duhan sirovi ili obrađeni, duhan za pušenje, duhan koji nije za pušenje, cigare, cigarete, cigarilosi, duhan za motanje, duhan za žvakanje, burmut, bezdimni duhan snus, vaporizatori za duhan; dijelovi i komponente, naročito raspršivači, kartomizeri (spoj patrone i raspršivača u jednom dijelu), baterije i adapteri za električne cigarete, električne cigare, električne cigarilose, i električne naprave za vaporiziranje duhana; komadići nikotina proizvedeni iz duhana za upotrebu oralnim putem; futrole i spremnici za električne naprave za vaporiziranje duhana i isparivače; patrone koje se prodaju punjene tečnošću za električne cigarete, električne cigare, električne cigarilose, električne naprave za vaporiziranje duhana i isparivače (sa datumom podnošenja prijave u BiH).

(111) **BAZ1518871** (181)03/09/2025

(210) BAZ1518871A (220)03/09/2015

(151) 18/05/2017

(300) 567829

18/03/2015

US

86-567824

18/03/2015

US

86-567826

18/03/2015

US

(732) **Nu Mark LLC (Virginia Limited Liability Company) 6603 West Broad Street, Richmond, Virginia 23230, US**

(740) "ŽIVKO MIJATOVIĆ & PARTNERS" d.o.o. Sarajevo

(540)

FULL ON POWER

(511)

9 Baterije, punjači baterija i strujni adapteri za automobile za električne cigarete, električne cigare, električne cigarilose, električne naprave za vaporiziranje duhana i isparivače (sa datumom prioriteta US 2015-03-18 86-567824).;

34 Duhanski proizvodi, naročito električne cigarete, električne cigare, električni cigarilosi i lule na paru za bezdimne električne cigarete, cigare i cigarilose; futrole i spremnici za električne cigarete, električne cigare, električne cigarilose i lule na paru za bezdimne električne cigarete, cigare i cigarilose (sa datumom prioriteta US 2015-03-18 86-567829); Patrone koje se prodaju punjene tečnošću koja sadrži aromatične sastojke za električne cigarete, električne cigare, električne cigarilose i lule na paru za bezdimne električne cigarete, cigare i cigarilose (sa datumom prioriteta US 2015-03-18 86-567826); duhanski proizvodi, naročito duhan sirovi ili obrađeni, duhan za pušenje, duhan koji nije za pušenje, cigare, cigarete, cigarilosi, duhan za motanje, duhan za žvakanje, burmut, bezdimni duhan snus, vaporizatori za duhan; dijelovi i komponente, naročito raspršivači, kartomizeri (spoj patrone i raspršivača u jednom dijelu), baterije i adapteri za električne cigarete, električne cigare, električne cigarilose, i električne naprave za vaporiziranje duhana; komadići nikotina proizvedeni iz duhana za upotrebu oralnim putem; futrole i spremnici za električne naprave za vaporiziranje duhana i isparivače; patrone koje se prodaju punjene tečnošću za električne cigarete, električne cigare, električne cigarilose, električne naprave za vaporiziranje duhana i isparivače (sa datumom podnošenja prijave u BiH).

(111) **BAZ1518874** (181)03/09/2025

(210) BAZ1518874A (220)03/09/2015

(151) 27/03/2017

(732) **Adnan Luković Zavnobih 71, 72000, BA**
(540)

FAST FOOD KING

(511)

43 Usluge objekata za pripremanje brze hrane.

(111) **BAZ1518875** (181)04/09/2025

(210) BAZ1518875A (220)04/09/2015

(151) 27/03/2017

(732) **Dunhill Tobacco of London Limited**
Globe House, 4 Temple Place,
London WC2R 2PG, GB

(740) "ŽIVKO MIJATOVIĆ & PARTNERS" d.o.o.
Sarajevo

(540)



ST. JAMES'S ST. LONDON SW1

(531) 7.5,26.13,27.5,27.7

(511)

34 Cigarete, cigare, cigarilosi, duhan za motanje, duhan za lule i duhanski proizvodi.

(111) **BAZ1518876** (181)04/09/2025

(210) BAZ1518876A (220)04/09/2015

(151) 27/03/2017

(732) **Lidl Stiftung & Co.KG**
Stiftsbergstrasse 1,
74172 Neckarsulm, DE

(740) "ŽIVKO MIJATOVIĆ & PARTNERS"

d.o.o. Sarajevo

(540)

VIEUX GARÇON

(531) 27.5

(511)

33 Alkoholna pića (osim piva).

(111) **BAZ1518877** (181)04/09/2025

(210) BAZ1518877A (220)04/09/2015

(151) 30/05/2017

(732) **DRUGA KUĆA d.o.o. društvo za**
trgovinu i usluge Kolodvorska 9,
Sarajevo 71000, 71000, BA

(540)



(531) 7.1,27.1,27.5

(511)

29 Meso, riba, perad i divljač; mesni ekstrakti; konzervirano, sušeno i kuhano voće i povrće; hladetina (želei), džemovi, kompoti; jaja, mlijeko i mliječni proizvodi; jestiva ulja i masti; prehrambene namirnice životinjskog podrijetla, kao i povrće i ostali jestivi vrtlarske proizvodi pripremljeni za potrošnju ili za konzerviranje; mliječni napitci u kojima mlijeko prevladava.;

39 Prijevoz; ambalažiranje i uskladištenje proizvoda; organiziranje putovanja; usluge prijevoza osoba ili proizvoda s jednog mjesta na drugo i usluge koje su neophodno vezane za te prijevoze, kao i usluge uskladištenja u svrhu zaštite i čuvanja; usluge iznajmljivanja prijevoznih sredstava; usluge obavještanja o putovanjima ili prijevozu robe preko posrednika ili turističkih agencija.;

41 Obuka; stručno osposobljavanje; razonoda; sportske i kulturne djelatnosti; usluge obučavanja osoba ili uvježbavanja životinja, u svim njihovim vidovima; usluge čiji je osnovni cilj razbibriga, zabava ili rekreacija osoba; usluge prikazivanja javnosti umjetničkih i literarnih djela u kulturne i odgojne svrhe.;

43 Usluge okrepe (hranjenje); privremeno primanje na stan; usluge koje pružaju osobe ili poduzeća čiji cilj je priprema jela ili pića za potrošnju kao i usluge pribavljanja smještaja; stana i hrane koje pružaju hoteli, pansioni ili druga poduzeća koja osiguravaju privremeni smještaj; usluge rezerviranja smještaja za putnike, koje pružaju putničke agencije ili posrednici; usluge pansiona za životinje.

(111) **BAZ1518878** (181)04/09/2025

(210) BAZ1518878A (220)04/09/2015

(151) 22/03/2017

(732) **Vitinka AD Kozluk Drinska dva br. 30,****75413 Kozluk, BA**

(540)



(531) 5.3,25.1,25.7,27.1,27.5

(511)

32 Pivo; mineralne i gazirane vode te ostala bezalkoholna pića; voćni napici i voćni sokovi; sirupi i ostali preparati za pripremanje napitaka.

(111) **BAZ1518879** (181)04/09/2025

(210) BAZ1518879A (220)04/09/2015

(151) 22/03/2017

(732) **Vitinka AD Kozluk Drinska dva br. 30,****75413 Kozluk, BA**

(540)



(531) 25.1,27.5

(511)

32 Pivo; mineralne i gazirane vode te ostala bezalkoholna pića; voćni napici i voćni sokovi; sirupi i ostali preparati za pripremanje napitaka.

(111) **BAZ1518880** (181)04/09/2025

(210) BAZ1518880A (220)04/09/2015

(151) 23/03/2017

(732) **Vitinka AD Kozluk Drinska dva br. 30,****75413 Kozluk, BA**

(591) Zelena, nijanse cvijetlo i tamno zelene, bijela, crvena

(540)



(531) 5.3,25.1,26.4,27.5

(511)

32 Pivo; mineralne i gazirane vode te ostala bezalkoholna pića; voćni napici i voćni sokovi; sirupi i ostali preparati za pripremanje napitaka.

(111) **BAZ1518881** (181)04/09/2025
 (210) BAZ1518881A (220)04/09/2015
 (151) 23/03/2017
 (732) **Vitinka AD Kozluk Drinska dva br. 30,
 75413 Kozluk, BA**

(591) Crvena, bijela
 (540)



(531) 25.3,26.4,27.5,29.1

(511)

32 Pivo; mineralne i gazirane vode te ostala bezalkoholna pića; voćni napici i voćni sokovi; sirupi i ostali preparati za pripremanje napitaka.

(111) **BAZ1518882** (181)04/09/2025
 (210) BAZ1518882A (220)04/09/2015
 (151) 23/03/2017

(732) **Vitinka AD Kozluk Drinska dva br. 30,
 75413 Kozluk, BA**

(540)

VITINKA

(511)

32 Pivo; mineralne i gazirane vode te ostala bezalkoholna pića; voćni napici i voćni sokovi; sirupi i ostali preparati za pripremanje napitaka.

(111) **BAZ1518883** (181)04/09/2025
 (210) BAZ1518883A (220)04/09/2015
 (151) 23/03/2017
 (732) **Vitinka AD Kozluk Drinska dva br. 30,
 75413 Kozluk, BA**

(591) Plava, nijanse svijetlo i tamno plave, bijela,
 zelena
 (540)



(531) 1.15,5.3,25.1,26.4,27.5,29.1

(511)

32 Pivo; mineralne i gazirane vode te ostala bezalkoholna pića; voćni napici i voćni sokovi; sirupi i ostali preparati za pripremanje napitaka.

(111) **BAZ1518884** (181)07/09/2025
 (210) BAZ1518884A (220)07/09/2015
 (151) 27/03/2017

(300) 1436010458

05/03/2015

SA

(732) **Dunhill Tobacco of London Limited
 Globe House, 4 Temple Place, London WC2R
 2PG, GB**

(740) "ŽIVKO MIJATOVIĆ & PARTNERS"

d.o.o. Sarajevo

(591) bijela, srebrna, crna

(540)



(531) 26.1,26.4,27.5

(511)

34 Cigarete; duha, duhanski proizvodi; upaljači; šibice; artikli za pušače.

(111) **BAZ1518885** (181)08/09/2025

(210) BAZ1518885A (220)08/09/2015

(151) 24/03/2017

(732) **STUDEN GLOBAL SEE d.o.o. Brčko Industrijska br.3, Brčko Distrikt, 76100, BA**

(740) Dragan Mićunović

(591) plava, crvena, bijela

(540)



(531) 24.17,26.1,27.1,27.5,29.1

(511)

35 Veleprodaja svih vrsta robe; oglašavanje i reklamiranje; vođenje komercijalnih poslova; komercijalna administracija; uredski poslovi; uredske usluge.;

36 Savjetovanje o osiguranju; posredništvo u osiguranju transporta; usluge osiguranje i finansijske usluge; usluge carinjenja; carinska posredovanja; finansijski poslovi; monetarni poslovi; poslovi u prometu nekretninama; upravljanje ulaganja u nekretnine; kapitalna ulaganja.;

39 Savjetovanje u vezi s prijevozom, pakiranje i skladištenje robe.

(111) **BAZ1518886** (181)08/09/2025

(210) BAZ1518886A (220)08/09/2015

(151) 24/03/2017

(732) **BELISAR društvo sa ograničenom odgovornošću za transport i trgovinu, Brčko Industrijska br.3, 76100 Brčko Distrikt, 76100, BA**

(740) Dragan Mićunović

(591) plava, bijela

(540)



(531) 26.4,27.5,29.1

(511)

35 Oglašavanje i marketing; vođenje komercijalnih poslova; komercijalna administracija i uredski poslovi; administrativne usluge koje se odnose na carinjenje.;

36 Usluge carinjenja; savjetovanje o osiguranju; posredništvo u osiguranju transporta; finansijski poslovi; monetarni poslovi.;

39 Prijevoz; pakovanje, skladištenje i isporuka robe, dostavljačke i kurirske usluge; usluge prevoza i prenosa tereta; usluge dostave tereta.

(111) **BAZ1518889** (181)08/09/2025

(210) BAZ1518889A (220)08/09/2015

(151) 22/03/2017

(732) **N.I.G.D."Dnevne nezavisne novine" d.o.o. Banja Luka Ul. Braće Pišteljića br.1, 78000 Banja Luka, BA**

(540)



(531) 27.5

(511)

16 Papir, karton i proizvodi od tih materijala koji nisu obuhvaćeni drugim razredima; tiskarski proizvodi; proizvodi za uvezivanje knjiga; fotografije; pribor za pisanje; ljepila (ljepljive tvari za papirnate proizvode ili za kućanstvo.;

35 Oglašavanje i reklamiranje.;

42 Znanstvene i tehnološke usluge kao i pripadajuće usluge istraživanja i koncepcije.

(111) **BAZ1518890** (181)08/09/2025
 (210) BAZ1518890A (220)08/09/2015
 (151) 22/03/2017
 (732) **N.I.G.D."Dnevne nezavisne novine"
 d.o.o. Banja Luka Ul. Braće Pišteljića
 br.1, 78000 Banja Luka, BA**
 (540)

nezavisne

(511)
 35 Oglašavanje i reklamiranje; oglašavanje na poslovnim web stranicama; pribavijanje prostora na web stranicama za oglašavanje robe i usluga; prikupljanje oglasa koji će se koristiti kao web stranica; oglašavanje i reklamiranje putem web stranica; pružanje informacija o zapošljavanju putem web stranica.;
 38 Agencijske vijesti putem web stranica.;
 41 Pružanje informacija putem web stranica iz ekonomije, politike, svijeta, regiona, društvenih dešavanja, razonode, šou biznisa, muzike, sporta, nauke i tehnologije, obrazovanja i kulture.

(111) **BAZ1518891** (181)09/09/2025
 (210) BAZ1518891A (220)09/09/2015
 (151) 15/05/2017
 (732) **"Megamix" d.o.o. Sarajevo
 Rajlovačka bb, 71000 Sarajevo, BA**
 (591) bijela, smeđa
 (540)



(531) 27.5,29.1
 (511)
 30 Kakao; kolači; poslastice; sladoledi; pića od kakaoa, kafe, na bazi čokolade; žitarice pripremljene za ljudsku ishranu.

(111) **BAZ1518892** (181)10/09/2025
 (210) BAZ1518892A (220)10/09/2015
 (151) 31/03/2017
 (732) **Athleta (ITM) Inc. 2 Folsom Street, San
 Francisco, California, 94105, US**
 (740) "Linea Sušić" d.o.o.
 (540)

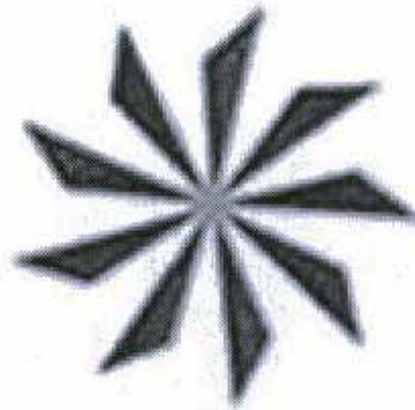

(531) 15.1,21.1
 (511)
 25 Odjeća, obuća, pokrivala za glavu.

(111) **BAZ1518896** (181)11/09/2025
 (210) BAZ1518896A (220)11/09/2015
 (151) 27/03/2017
 (732) **Ivax International B.V. Piet Heinkade
 107, 1019 GM Amsterdam, NL**
 (740) **"ŽIVKO MIJATOVIĆ & PARTNERS"**
 d.o.o. Sarajevo
 (540)

DUORESP SPIROMAX

(511)
 5 Farmaceutski preparati i supstance za humanu upotrebu, sve navedeno za upotrebu kod liječenja respiratornih bolesti.;
 10 Kirurški, medicinski, stomatološki, veterinarski i dijagnostički aparati, uređaji i instrumenti, naprave za inhaliranje, inhalatori, inhalatori za odmjeravanje doze, inhalatori za suhi prah, aerosol inhalatori, vodeni inhalatori, nebulizatori, sve navedeno za liječenje respiratornih stanja ili oboljenja; dijelovi, komponente i oprema za sve navedene proizvode.

(111) **BAZ1518897** (181)11/09/2025

(210) BAZ1518897A (220)11/09/2015

(151) 27/03/2017

(732) **Hyundai Corporation (merchants & manufacturers) 25, Yulgok-ro 2-gil, Jongno-gu, Seoul, KR**

(740) "ŽIVKO MIJATOVIĆ & PARTNERS" d.o.o. Sarajevo

(540)

HYUNDAI

(531) 27.5

(511)

7 Drobilice smeća, strojevi za kompaktiranje smeća, uređaji za struganje mesa s kože, strojevi za mljevenje mesa, strojevi za rezanje kože, miješalice (velike mehaničke miješalice za tijesto), strojevi za spravljanje ledenih konditorskih proizvoda, strojevi za rezanje hljeba, strojevi za pečenje za industrijsku upotrebu, elektromehanički strojevi za pripremu hrane, električni uređaji za preradu hrane (nisu za upotrebu u domaćinstvu), strojevi za spravljanje konditorskih proizvoda, strojevi za pravljenje rezanaca, strojevi za mljevenje brašna, uređaji za gaziranje vode, uređaji za gaziranje napitaka, uređaji za preradu hrane i pića za industrijsku upotrebu, šivači strojevi za kućanstvo, šivaće mašine, strojevi za vakumsko pakiranje, perilice za suđe za industrijsku upotrebu, strojevi za pranje tekstila za industrijsku upotrebu, usisivači za industrijsku upotrebu, perilice za industrijsku upotrebu, električne perilice za industrijsku upotrebu, aparati za pranje, perilice, perilice za rublje, strojevi za žmikanje rublja, električni strojevi i aparati za čišćenje, strojevi za čišćenje na paru, motori za brodove, mlinci za kućanstvo (osim ručnih), električni mikseri za kućanstvo, električne mlatilice za kućanstvo, električne prese za voće za upotrebu u kućanstvu, električne kuhinjske drobilice, električni blenderi za hranu za upotrebu u kućanstvu, električni blenderi za upotrebu u kućanstvu, strojevi za mljevenje kafe za upotrebu u kućanstvu (osim ručnih), električni otvarači konzervi, električne perilice za upotrebu u kućanstvu, perilice za suđe, centrifugalne sušilice rublja za upotrebu u kućanstvu (nisu toplinske), automatske perilice za suđe, električne perilice, električni uređaji za čišćenje za upotrebu u kućanstvu, usisivači, vrećice za usisivače, cijevi za usisivače, haube (dijelovi strojeva), električni rezači za upotrebu u kućanstvu, drobilice za upotrebu u kućanstvu, strojevi za pravljenje tjestenine, električni bife grijači za jela, električni uređaji za pravljenje kukuruznih peciva (arepa), električni strojevi za miješenje tijesta, električni strojevi za pravljenje tjestenine, električni uređaji za pravljenje vafila, proizvodi za brušenje,

ručna kružna pila za metal, cirkularna pila, rezači strojevi (ručne kružne pile), bušilice, drobilice, kotači za rezanje i mljevenje, električni čekići, roto čekić, električni pištolji za zagrijavanje i lijepljenje, povlačne dizalice, udarne bušilice, ubodne pile, kosa pila, električne blanje, strojevi za poliranje (laštenje), recipročna pila, rotacijski alati, glodalice za drvo, električna oštrila, odvijači, stolne pile, klamerice, rezači za pločice, univerzalne pile, francuski ključevi, strojevi za zavarivanje, tračne pile, pile za drva, cjepači drva, brusilice, blanje, stolovi za piljenje, hidraulične stezaljke, hidraulični alati za rezanje, višenamjenski alati, mašina za vezanje žice za armiranje, pištolj za zabijanje eksera, plinski pištolji za zabijanje eksera, industrijski ventilatori, industrijski usisivači, čekići za rušenje objekata, poljoprivredni raspršivači, električne pihalice, obrezivači (strojni), motorne pile, rezači za travu, trimeri za travu, trimeri za živicu, lebdeće kosilice, kosilice za travu, grablje za travu, strojevi za visokotlačno pranje, usitnjivači, električni trimeri za sječenje šiblja i živice; strojevi za uklanjanje snijega, orači (strojevi), motori, generatori, vodene pumpe, zračni (pneumatski) alati, pneumatske bušilice, pneumatski čekići, zračne četke za nanošenje boje, sprej s komprimiranim zrakom za čišćenje, pneumatski ključevi, pneumatski pištolj za napuhivanje, pneumatske klamerice, pneumatski uređaji za zabijanje čavala, pneumatski strojevi za zakovice, pneumatski odvijači, pneumatski raspršivači, pneumatski kompresori, nabijači, kompaktori (strojevi), valjak za okretanje bubnjeva, strojevi za ravnanje betona, gladilice (žlice), drljače, vibratori za beton, podne pile, pile za cigle, pile za beton, mješalice za beton, razbijači (štemerice), svrdla za zemlju.;

8 Sprave za prorjeđivanje grana, svrdla (ručni alati), nareznice (ručni alati), noževi za okuliranje (cijepljenje), sjekire, bušilice, glodala (ručni alati), glave svrdla (ručni alati), tesle (ručni alati), granične škare, alati za rezanje stakla, vrtlarske škare, kosirići, alati za rezanje (ručni alati), alati za graviranje (ručni alati), izbijači (ručni alati), oštrice (ručni alati), makaze za metal, ručne bušilice (ručni alati), pojasevi za alat (držači), odvijači, čegrtaljke (ručni alati), ključevi za matice, zakovice (alat za postavljanje zakovica), poluge za vađenje čavala (ručni alati), alat za odstranjivanje čavala, izbijači za čavle, podesivi ključevi, naprave za piljenje pod kutom (ručni alati), željezni čekići, ručni alati (ručno pokretani), ključevi za matice (ručni alati), kliješta za rezanje (kombinirana), batovi (maljevi), polužna kliješta, čekići, dljeta, blanje, ubodne pile, turpije (alati), pile (ručni alati), kosilice za travnjake (ručni alati), kablovi i kolutovi za kablove za upotrebu u kući i u vrtu, ručni viličari, ručna lančana dizalica, svrdla za bušilice, kutije za alat, električna glačala, električni depilatori, električne pegle za kosu, električni aparati za šišanje, električni brijači, sprave za šišanje (električne ili neelektrične).

(111) **BAZ1518905** (181)15/09/2025

(210) BAZ1518905A (220)15/09/2015

(151) 04/04/2017

(732) **Skechers U.S.A., Inc. II 228 Manhattan Beach Blvd., Manhattan Beach, California 90266, US**

(740) DR DIANA PROTIĆ-TKALČIĆ & PARTNERS D.O.O

(540)



(531) 26.11,27.1,27.5

(511)

25 Odjeća, obuća, pokrivala za glavu.

(111) **BAZ1518906** (181)15/09/2025

(210) BAZ1518906A (220)15/09/2015

(151) 04/04/2017

(732) **Skechers U.S.A., Inc. II 228 Manhattan Beach Blvd., Manhattan Beach, California 90266, US**

(740) DR DIANA PROTIĆ-TKALČIĆ & PARTNERS D.O.O

(540)



(531) 26.4,27.5

(511)

25 Odjeća, obuća, pokrivala za glavu.

(111) **BAZ1518912** (181)16/09/2025

(210) BAZ1518912A (220)16/09/2015

(151) 10/04/2017

(732) **LRC Products Limited 103-105 Bath Road, Slough, SL1 3UH, GB**

(740) "ŽIVKO MIJATOVIĆ & PARTNERS"

d.o.o. Sarajevo

(540)

GELACTIV

(511)

10 Ortopedski, ortotički, pedikerski aparati i instrumenti te aparati i instrumenti za njegu stopala; ortopedska obuća; ortopedski proizvodi; ortopedski ulošci i potplate; dijelovi i pribor za ortopedsku obuću.;

25 Obuća; ulošci i potplate za obuću; unutrašnje potplate; artikli iz grupe čarapa; dijelovi i pribor za obuću.

(111) **BAZ1518913** (181)16/09/2025

(210) BAZ1518913A (220)16/09/2015

(151) 10/04/2017

(732) **LRC Products Limited 103-105 Bath Road, Slough, SL1 3UH, GB**

(740) "ŽIVKO MIJATOVIĆ & PARTNERS"

d.o.o. Sarajevo

(591) nijanse plave, nijanse žute, zelena, siva,

bijela

(540)



(531) 9.9,19.3,25.1,26.3,27.5,29.1

(511)

10 Ortopedski, ortotički, pedikerski aparati i instrumenti te aparati i instrumenti za njegu stopala; ortopedska obuća; ortopedski proizvodi; ortopedski ulošci i potplate; dijelovi i pribor za ortopedsku obuću.;

25 Obuća; ulošci; ulošci i potplate za obuću; unutrašnje potplate; artikli iz grupe čarapa; dijelovi i pribor za obuću.

(111) **BAZ1518914** (181)16/09/2025
 (210) BAZ1518914A (220)16/09/2015
 (151) 28/03/2017
 (732) **TELOPTIC d.o.o. Sarajevo**
Mostarsko raskršće bb,
71240 Hadžići, BA
 (540)



(531) 2.9,5.5,21.3,26.1,27.5

(511)

29 Jogurt.

(111) **BAZ1518915** (181)17/09/2025
 (210) BAZ1518915A (220)17/09/2015
 (151) 04/04/2017

(732) **The Procter & Gamble Company One**
Procter & Gamble Plaza, Cincinnati, Ohio
45202, US

(740) DR DIANA PROTIĆ-TKALČIĆ &
 PARTNERS D.O.O

(540)

VIAKAL

(511)

3 Preparati za bijeljenje i ostale tvari za pranje rublja; preparati za čišćenje, njegu i uljepšavanje tkanina; preparati za čišćenje, poliranje, odmaščivanje i struganje; preparati za rastvaranje i uklanjanje kamenca i drugih naslaga koje sadrže vapno za upotrebu u domaćinstvu; sapuni, ubrusi impregnirani sa preparatima za čišćenje, poliranje, odmaščivanje i struganje ili sa preparatima za uklanjanje kamenca; preparati za čišćenje, njegu i uljepšavanje pribora za jelo i posuđa; potpuri; mirisi; ulja za parfeme i mirise; mirisna vodica za upotrebu u domaćinstvu i za upotrebu na tkaninama; mirišljivo drvo; arome; eterična ulja; preparati za kađenje koji se ispuštaju u zrak, atmosferu ili na tkanine u obliku dima, pare ili plina; preparati za parfemisanje ili mirisanje zraka.;

5 Dezinfekcioni preparati za upotrebu u domaćinstvu, ubrusi impregnirani sa dezinfekcionim preparatima za upotrebu u domaćinstvu; dezodorirajuća sredstva za tkanine, tapacirane predmete i prostirače za podove; osvježivači zraka; preparati za prečišćavanje zraka; osvježivači zraka za prostorije; dezodoransi za tkanine i zrak; preparati za neutralizaciju neprijatnih mirisa.

(111) **BAZ1518916** (181)17/09/2025
 (210) BAZ1518916A (220)17/09/2015
 (151) 21/03/2017
 (732) **All Star C.V. One Bowerman Drive,**
Beaverton, Oregon 97005, US
 (740) Advokatsko društvo MARIĆ & Co d.o.o.
 (540)

Jack Purcell

(531) 27.5

(511)

9 Znanstveni, nautički, geodetski, fotografski, kinematografski i optički aparati i instrumenti kao i aparati i instrumenti za vaganje, mjerenje, signalizaciju, kontrolu (inspekciju), za pomoć (spašavanje) i za obuku; optički proizvodi uključeni u ovu klasu su, naočale, sunčane naočale, google višenamjenske naočale za sport, lanac za naočale, navlake za naočale, okviri za naočale, sočiva, dodaci naočalama i komponente, optičke naočale, sunčane naočale, navlake za naočale, okviri i sočiva za optičke naočale i sunčane naočale, dodaci navlakama za naočale, trake, vezice za naočale i trakice za glavu za naočale i sunčane naočale, torbice, držači i zaštitne torbice za naočale, optički okviri i dodaci za torbice za naočale i dodatke; torbice za mobilne telefone i portable računarske uređaje; torbice, držače i zaštitne torbice za mobilne telefone i portable računarske uređaje; aparati i instrumenti za vođenje, distribuiranje, transformiranje, akumuliranje, podešavanje ili upravljanje električne struje; aparati za snimanje, prijenos, reprodukciju zvuka ili slika; magnetne podloge za snimanje, akustičke ploče; kompaktne ploče, DVD i drugi numerički nosači za snimanje; mehanizmi za uređaje koji se pokreću uz prethodno ubacivanje kovanica; registarske blagajne, računari, oprema za obradu podataka i računala; uređaji za gašenje požara; računalni programi [softveri].;

18 Koža, imitacije kože, proizvodi od tih materijala koji nisu obuhvaćeni drugim razredima; životinjske kože; kovčezi i torbe; kišobrani, suncobrani i štapovi za hodanje; torbe i putne torbe; ranci, koferi, novčanici, tašne, torbe za sport, ručne torbe, dufl torbe, ruksaci, poštarske torbe, sportske torbe [koje nisu oblikovane da sadrže posebne elemente za igranje u sportu] džepni novčanici, torbe koje idu na rame, velike torbe i višenamjenske sportske torbe.

(111) **BAZ1518917** (181)17/09/2025
 (210) BAZ1518917A (220)17/09/2015
 (151) 21/03/2017
 (732) **All Star C.V. One Bowerman Drive,
 Beaverton, Oregon 97005, US**
 (740) Advokatsko društvo MARIĆ & Co d.o.o.
 (540)

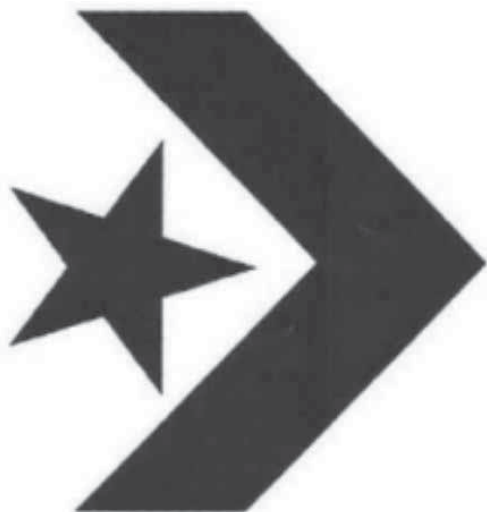

(531) 1.1,24.15,26.3

(511)

9 Znanstveni, nautički, geodetski, fotografski, kinematografski i optički aparati i instrumenti kao i aparati i instrumenti za vaganje, mjerenje, signalizaciju, kontrolu (inspekciju), za pomoć (spašavanje) i za obuku; optički proizvodi uključeni u ovu klasu su, naočale, sunčane naočale, google višenamjenske naočale za sport, lanac za naočale, navlake za naočale, okviri za naočale, sočiva, dodaci naočalama i komponente, optičke naočale, sunčane naočale, navlake za naočale, okviri i sočiva za optičke naočale i sunčane naočale, dodaci navlakama za naočale, trake, vezice za naočale i trakice za glavu za naočale i sunčane naočale, torbice, držači i zaštitne torbice za naočale, optički okviri i dodaci za torbice za naočale i dodatke; torbice za mobilne telefone i portable računarske uređaje; torbice, držače i zaštitne torbice za mobilne telefone i portable računarkse uređaje; aparati i instrumenti za vođenje, distribuiranje, transformiranje, akumuliranje, podešavanje ili upravljanje električne struje; aparati za snimanje, prijenos, reprodukciju zvuka ili slika; magnetne podloge za snimanje, akustičke ploče; kompaktne ploče, DVD i drugi numerički nosači za snimanje; mehanizmi za uređaje koji se pokreću uz prethodno ubacivanje kovanica; registarske blagajne, računari, oprema za obradu podataka i računala; uređaji za gašenje požara; računalni programi [softveri].;

18 Koža, imitacije kože, proizvodi od tih materijala koji nisu obuhvaćeni drugim razredima; životinjske kože; kovčezi i torbe; kišobrani, suncobrani i štapovi za hodanje; torbe i putne torbe; ranci, koferi, novčanici, tašne, torbe za sport, ručne torbe, dufle torbe, ruksaci, poštarske torbe, sportske torbe [koje nisu oblikovane da sadrže posebne elemente za igranje u sportu] džepni novčanici, torbe koje idu na rame, velike torbe i višenamjenke sportske torbe.

(111) **BAZ1518918** (181)17/09/2025
 (210) BAZ1518918A (220)17/09/2015
 (151) 21/03/2017
 (732) **All Star C.V. One Bowerman Drive,
 Beaverton, Oregon 97005, US**
 (740) Advokatsko društvo MARIĆ & Co d.o.o.
 (540)



(531) 1.1,27.5

(511)

9 Znanstveni, nautički, geodetski, fotografski, kinematografski i optički aparati i instrumenti kao i aparati i instrumenti za vaganje, mjerenje, signalizaciju, kontrolu (inspekciju), za pomoć (spašavanje) i za obuku; optički proizvodi uključeni u ovu klasu su, naočale, sunčane naočale, google višenamjenske naočale za sport, lanac za naočale, navlake za naočale, okviri za naočale, sočiva, dodaci naočalama i komponente, optičke naočale, sunčane naočale, navlake za naočale, okviri i sočiva za optičke naočale i sunčane naočale, dodaci navlakama za naočale, trake, vezice za naočale i trakice za glavu za naočale i sunčane naočale, torbice, držači i zaštitne torbice za naočale, optički okviri i dodaci za torbice za naočale i dodatke; torbice za mobilne telefone i portable računarske uređaje; torbice, držače i zaštitne torbice za mobilne telefone i portable računarkse uređaje; aparati i instrumenti za vođenje, distribuiranje, transformiranje, akumuliranje, podešavanje ili upravljanje električne struje; aparati za snimanje, prijenos, reprodukciju zvuka ili slika; magnetne podloge za snimanje, akustičke ploče; kompaktne ploče, DVD i drugi numerički nosači za snimanje; mehanizmi za uređaje koji se pokreću uz prethodno ubacivanje kovanica; registarske blagajne, računari, oprema za obradu podataka i računala; uređaji za gašenje požara; računalni programi [softveri].;

18 Koža, imitacije kože, proizvodi od tih materijala koji nisu obuhvaćeni drugim razredima; životinjske kože; kovčezi i torbe; kišobrani, suncobrani i štapovi za hodanje; torbe i putne torbe; ranci, koferi, novčanici, tašne, torbe za sport, ručne torbe, dufle torbe, ruksaci, poštarske torbe, sportske torbe [koje nisu oblikovane da sadrže posebne elemente za igranje u sportu] džepni novčanici, torbe koje idu na rame, velike torbe i višenamjenke sportske torbe.

(111) **BAZ1518919** (181)17/09/2025
 (210) BAZ1518919A (220)17/09/2015
 (151) 21/03/2017
 (732) **All Star C.V. One Bowerman Drive,
 Beaverton, Oregon 97005, US**
 (740) Advokatsko društvo MARIĆ & Co d.o.o.
 (540)



(531) 1.1,24.3,26.1,27.5

(511)

9 Znanstveni, nautički, geodetski, fotografski, kinematografski i optički aparati i instrumenti kao i aparati i instrumenti za vaganje, mjerenje, signalizaciju, kontrolu (inspekciju), za pomoć (spašavanje) i za obuku; optički proizvodi uključeni u ovu klasu su, naočale, sunčane naočale, google višenamjenske naočale za sport, lanac za naočale, navlake za naočale, okviri za naočale, sočiva, dodaci naočalama i komponente, optičke naočale, sunčane naočale, navlake za naočale, okviri i sočiva za optičke naočale i sunčane naočale, dodaci navlakama za naočale, trake, vezice za naočale i trakice za glavu za naočale i sunčane naočale, torbice, držači i zaštitne torbice za naočale, optički okviri i dodaci za torbice za naočale i dodatke; torbice za mobilne telefone i portable računarske uređaje; torbice, držače i zaštitne torbice za mobilne telefone i portable računarkse uređaje; aparati i instrumenti za vođenje, distribuiranje, transformiranje, akumuliranje, podešavanje ili upravljanje električne struje; aparati za snimanje, prijenos, reprodukciju zvuka ili slika; magnetne podloge za snimanje, akustičke ploče; kompaktne ploče, DVD i drugi numerički nosači za snimanje; mehanizmi za uređaje koji se pokreću uz prethodno ubacivanje kovanica; registarske blagajne, računari, oprema za obradu podataka i računala; uređaji za gašenje požara; računalni programi [softveri].;

18 Koža, imitacije kože, proizvodi od tih materijala koji nisu obuhvaćeni drugim razredima; životinjske kože; kovčezi i torbe; kišobrani, suncobrani i štapovi za hodanje; torbe i putne torbe; ranci, koferi, novčanici, tašne, torbe za sport, ručne torbe, dufle torbe, ruksaci, poštarske torbe, sportske torbe [koje nisu oblikovane da sadrže posebne elemente za igranje u sportu] džepni novčanici, torbe koje idu na rame, velike torbe i višenamjenke sportske torbe.

(111) **BAZ1518920** (181)17/09/2025
 (210) BAZ1518920A (220)17/09/2015
 (151) 21/03/2017
 (732) **All Star C.V. One Bowerman Drive,
 Beaverton, Oregon 97005, US**
 (740) Advokatsko društvo MARIĆ & Co d.o.o.
 (540)

CONS

(511)

9 Znanstveni, nautički, geodetski, fotografski, kinematografski i optički aparati i instrumenti kao i aparati i instrumenti za vaganje, mjerenje, signalizaciju, kontrolu (inspekciju), za pomoć (spašavanje) i za obuku; optički proizvodi uključeni u ovu klasu su, naočale, sunčane naočale, google višenamjenske naočale za sport, lanac za naočale, navlake za naočale, okviri za naočale, sočiva, dodaci naočalama i komponente, optičke naočale, sunčane naočale, navlake za naočale, okviri i sočiva za optičke naočale i sunčane naočale, dodaci navlakama za naočale, trake, vezice za naočale i trakice za glavu za naočale i sunčane naočale, torbice, držači i zaštitne torbice za naočale, optički okviri i dodaci za torbice za naočale i dodatke; torbice za mobilne telefone i portable računarske uređaje; torbice, držače i zaštitne torbice za mobilne telefone i portable računarkse uređaje; aparati i instrumenti za vođenje, distribuiranje, transformiranje, akumuliranje, podešavanje ili upravljanje električne struje; aparati za snimanje, prijenos, reprodukciju zvuka ili slika; magnetne podloge za snimanje, akustičke ploče; kompaktne ploče, DVD i drugi numerički nosači za snimanje; mehanizmi za uređaje koji se pokreću uz prethodno ubacivanje kovanica; registarske blagajne, računari, oprema za obradu podataka i računala; uređaji za gašenje požara; računalni programi [softveri].;

18 Koža, imitacije kože, proizvodi od tih materijala koji nisu obuhvaćeni drugim razredima; životinjske kože; kovčezi i torbe; kišobrani, suncobrani i štapovi za hodanje; torbe i putne torbe; ranci, koferi, novčanici, tašne, torbe za sport, ručne torbe, dufle torbe, ruksaci, poštarske torbe, sportske torbe [koje nisu oblikovane da sadrže posebne elemente za igranje u sportu] džepni novčanici, torbe koje idu na rame, velike torbe i višenamjenke sportske torbe.

(111) **BAZ1518921** (181)17/09/2025
 (210) BAZ1518921A (220)17/09/2015
 (151) 08/05/2017
 (732) **All Star C.V. One Bowerman Drive,
 Beaverton, Oregon 97005, US**

(740) Marić & Co d.o.o.
 (540)

CONVERSE

(511)
 9 Znanstveni, nautički, geodetski, fotografski, kinematografski i optički aparati i instrumenti za vaganje, mjerenje, signalizaciju, kontrolu (inspekciju), za pomoć, spašavanje za obuku; aparati i instrumenti za vođenje, distribuiranje, transformiranje, akumuliranje, podešavanje i upravljanje električne struje; aparati za snimanje, prenos i reprodukovanje zvuka i slike; magnetne podloge za snimanje, akustične ploče; kompaktne ploče, DVD i drugi numerički nosači za snimanje; mehanizmi za uređaje koji se pokreću uz prethodno ubacivanje kovanica; registarske blagajne; računari, oprema za obradu podataka i računala; uređaji za gašenje požara; računalni programi (softveri);

18 Koža, imitacije kože, proizvodi od tih materijala koji nisu obuhvaćeni drugim razredima; životinjska koža; kofer, torbe; kišbrani, suncobrani, štapovi za hodanje; putne torbe; novčanici, sportske torbe, ručne torbe, ruksaci, džepni novčanici;

35 Oglašavanje, vođenje kancelarijskih poslova; komercijalna administracija; uredski poslovi.

(111) **BAZ1518923** (181)17/09/2025
 (210) BAZ1518923A (220)17/09/2015
 (151) 20/03/2017
 (732) **Zemljoradnička zadruga "Brka" Brčko
 Brka bb, 76206 Brka, Brčko ,76206, BA**
 (540)



(531) 1.15,2.1,8.3,26.1,27.5

(511)
 29 Mliječni proizvodi; mliječni napici u kojima mlijeko prevladava; mlijeko; maslac; maslac (vrhnje za maslac); sirevi; jogurt; vrhnje (mliječni proizvodi); mlijeko u prahu.;
 32 Mliječna surutka (piće od mliječne surutke).

(111) **BAZ1518925** (181)21/09/2025
 (210) BAZ1518925A (220)21/09/2015
 (151) 27/03/2017

(732) **Rothmans of Pall Mall Limited
 Zaehlerweg 4, Zug, CH 6300, CH**

(740) "ŽIVKO MIJATOVIĆ & PARTNERS"
 d.o.o. Sarajevo

(540)

ROTHMANS OF LONDON

(511)
 34 Cigarete; duhan; proizvodi od duhana; upaljači; šibice; artikli za pušače.

(111) **BAZ1518926** (181)22/09/2025
 (210) BAZ1518926A (220)22/09/2015
 (151) 27/03/2017

(732) **Mrkulić Company d.o.o. Dr. Mustafe
 Pintola br.23, 71000 Sarajevo, BA**

(740) "STAM" d.o.o.

(540)

HOTEL-HOLLYWOOD

(531) 1.1,27.5

(511)
 35 Oglašavanje i reklamiranje; vođenje komercijalnih poslova; promocija prodaje za treće osobe.;
 36 Zakup i iznajmljivanje poslovnih prostora; iznajmljivanje izlagačkih prostora; iznajmljivanje komercijalnih prostora; iznajmljivanje uredskog prostora.;
 39 Usluge turističkih agencija, iznajmljivanje vozila, iznajmljivanje parkirališnih mjesta, iznajmljivanje garaža.;

43 Usluge hotela; usluge restorana, kateringa, barova i foajea; usluge smještaja u odmaralištu; obezbjeđivanje objekata opšte namjene za sastanke, konferencije i izložbe; obezbjeđivanje banketa i prostorija za javne skupove za posebne prilike; usluge rezervacija za hotelski smještaj.

(111) **BAZ1518927** (181)22/09/2025
 (210) BAZ1518927A (220)22/09/2015
 (151) 17/05/2017
 (732) **UNION FOODS d.o.o. Čitluk**
Gospodarska zona bb, 88260 Čitluk,
BA

(540)

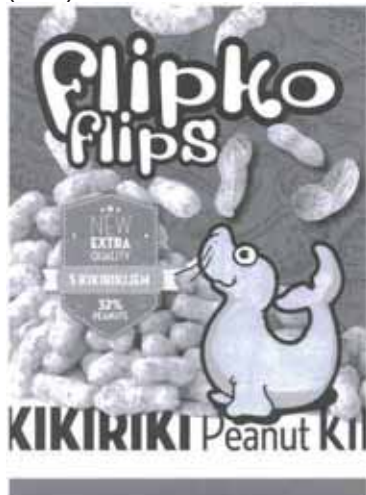

(531) 3.11,8.7,24.1,25.12,27.5

(511)

30 Flips sa okusom kikirikija.

(111) **BAZ1518929** (181)23/09/2025
 (210) BAZ1518929A (220)23/09/2015
 (151) 07/04/2017
 (732) **Unilever N.V. Weena 455, 3013 AL,**
Rotterdam, 3013 AL, NL

(740) "ŽIVKO MIJATOVIĆ & PARTNERS"
 d.o.o. Sarajevo

(591) plava, bijela, žuta, zlatna

(540)



(531) 1.15,3.13,27.5,29.1

(511)

3 Deterdženti za pranje rublja; preparati i supstance, sve za pranje rublja; preparat za kondicioniranje rublja; omekšivači za rublje; preparati za bijeljenje rublja; preparati za uklanjanje mrlja; sapuni za osvježavanje boja rublja; preparati za ručno pranje rublja i tekstila; štirka za rublje.

(111) **BAZ1518930** (181)23/09/2025
 (210) BAZ1518930A (220)23/09/2015
 (151) 27/03/2017
 (732) **The Coca-Cola Company a corporation**
organized under the laws of Delaware One
Coca-Cola Plaza, Atlanta, Georgia 30313, US

(740) "ŽIVKO MIJATOVIĆ & PARTNERS"

d.o.o. Sarajevo

(540)

TO JE TAJ OSJEĆAJ

(511)

30 Kafa, čaj i kakao.;

32 Napici bez dodatka alkohola, uključujući sokove, vodu i bezalkoholna pića.

(111) **BAZ1518931** (181)23/09/2025

(210) BAZ1518931A (220)23/09/2015

(151) 05/04/2017

(732) **China Tobacco Guangdong Industrial**
Co., Ltd.A corporation organized and existing
under the laws of China 8th-16th Floor, No.186,
Linhexiheng Road, Tianhe, Guangzhou, CN

(740) "INTELBIRO" d.o.o.

(540)



(531) 5.3,27.5,28.3

(511)

34 Cigarete; duhan; elektronske cigarete; duhan za žvakanje; tabakere; cigare; cigarete koje sadrže zamjene za duhan, ne za medicinske svrhe; upaljači za pušače; cigarilosi; trave za pušenje; usnici za cigarete; pepeljare; šibice; papir za motanje cigareta; filteri za cigarete.

(111) **BAZ1518932** (181)23/09/2025
 (210) BAZ1518932A (220)23/09/2015
 (151) 27/03/2017

(732) **MEGGLE d.o.o. Posušje Osrdak bb,
 88240 Posušje, 88240, BA**

(740) DR DIANA PROTIC-TKALČIĆ &
 PARTNERS D.O.O

(540)

BASA

(511)

29 Mliječni proizvodi, mliječni namazi.

(111) **BAZ1518937** (181)23/09/2025
 (210) BAZ1518937A (220)23/09/2015
 (151) 11/04/2017

(732) **Unilever N.V. Weena 455, 3013 AL,
 Rotterdam, NL**

(740) "ŽIVKO MIJATOVIĆ & PARTNERS"
 d.o.o. Sarajevo

(591) bijela, crna, siva
 (540)



(531) 4.5,29.1

(511)

3 Deterdženti; preparati i supstance, sve za pranje rublja; preparati za kondicioniranje rublja; omekšivači za rublje; preparati za izbjeljivanje; preparati za uklanjanje mrlja; preparati za dezodoriranje i osvježavanje rublja i tekstila; sapuni; sapuni za osvježavanje boja rublja; preparati za ručno pranje rublja i tekstila; štirka za rublje; preparati za čišćenje, poliranje, odmašćivanje i struganje.;

28 Igre, igračke, plišane igračke, lutke, predmeti za igru.

(111) **BAZ1518938** (181)23/09/2025
 (210) BAZ1518938A (220)23/09/2015
 (151) 27/03/2017

(732) **Zemana Bilişim Teknolojileri Sanayi
 Ticaret Limited Şirketi Trakya Üniversitesi
 Edirne Teknoloji Geliştirme Bölgesi Idari bina
 ve Kuluçka Merkezi 48, Merkez, Edirne, TR**

(740) Emina Saračević i Adis Gazibegović
 (540)

ZEMANA

(511)

9 Naučni, nautički, geodetski, fotografski, kinematografski, optički aparati i instrumenti, aparati i instrumenti za vaganje, mjerenje, signalizaciju, kontrolu (inspekciju), za pomoć (spašavanje) i za obuku; aparati i instrumenti za vođenje, distribuiranje, transformiranje, akumuliranje, podešavanje ili upravljanje električne struje; aparati za snimanje, prijenos, reprodukciju zvuka ili slike; magnetni nosači podataka, diskovi za snimanje; kompaktni diskovi, DVD i drugi digitalni nosači za snimanje; mehanizmi za uređaje koji se pokreću uz prethodno ubacivanje novca ili žetona; registarske blagajne, računari, oprema za obradu podataka, kompjuteri; kompjuterski programi [softveri]; uređaji za gašenje požara.;

42 Znanstvene i tehnološke usluge kao i pripadajuće usluge istraživanja i koncepcije; usluge industrijskih analiza i istraživanja; koncepcija i razvoj računala i računalnih programa [softvera].

(111) **BAZ1518939** (181)23/09/2025
 (210) BAZ1518939A (220)23/09/2015
 (151) 27/03/2017

(732) **Zemana Bilişim Teknolojileri Sanayi
 Ticaret Limited Şirketi Trakya Üniversitesi
 Edirne Teknoloji Geliştirme Bölgesi Idari bina
 ve Kuluçka Merkezi 48, Merkez, Edirne, TR**

(740) Emina Saračević i Adis Gazibegović

(591) crna, žuta
 (540)



(531) 24.1,27.5,29.1

(511)

9 Naučni, nautički, geodetski, fotografski, kinematografski, optički aparati i instrumenti, aparati i instrumenti za vaganje, mjerenje, signalizaciju, kontrolu (inspekciju), za pomoć (spašavanje) i za obuku; aparati i instrumenti za vođenje, distribuiranje, transformiranje, akumuliranje, podešavanje ili upravljanje električne struje; aparati za snimanje, prijenos, reprodukciju zvuka ili slike; magnetni nosači podataka, diskovi za snimanje; kompaktni diskovi, DVD i drugi digitalni nosači za snimanje; mehanizmi za uređaje koji se pokreću uz prethodno ubacivanje novca ili žetona; registarske blagajne, računari, oprema za obradu podataka, kompjuteri; kompjuterski programi [softveri]; uređaji za gašenje požara.;

42 Znanstvene i tehnološke usluge kao i pripadajuće usluge istraživanja i koncepcije; usluge industrijskih analiza i istraživanja; koncepcija i razvoj računala i računalnih programa [softvera].

(111) **BAZ1518940** (181)24/09/2025

(210) BAZ1518940A (220)24/09/2015

(151) 22/03/2017

(732) "DAŽ" D.O.O. Ekonomija,

Deveta ulica br.30, Zvornik, BA

(591) nijanse plave, crvena, žuta, siva, crna,

bijela

(540)



(531) 5.7,26.1,26.11,27.5,29.1

(511)

29 Meso, riba, živina i divljač; mesne prerađevine; konzervisano, sušeno i kuvano voće i povrće; želei, džemovi, kompoti; jaja, mlijeko i mliječni proizvodi; jestiva ulja i masti.;

30 Kafa, čaj, kakao, šećer, pirinač, tapioka, sago, zamjena kafe; brašno i proizvodi od žitarica, hljeb, kolači, poslastice, sladoledi; med, melasa; kvasac, prašak za pecivo; so, senf; sirće, sosovi (kao dodaci); začini; led.

(111) **BAZ1518944** (181)28/09/2025

(210) BAZ1518944A (220)28/09/2015

(151) 04/04/2017

(732) **Shiseido Company, Limited 7-5-5
Ginza,Chuo-Ku, Tokyo 104-0061, JP**

(740) Nedim Krilić

(540)

ULTIMUNE

(511)

3 Preparati za bijeljenje i ostale tvari za pranje rublja; preparati za čišćenje, poliranje, odmaščivanje i struganje; sapuni; parfimerijski proizvodi, eterična ulja, kozmetički proizvodi, losioni za kosu; proizvodi za njegu zuba.

(111) **BAZ1518945** (181)28/09/2025

(210) BAZ1518945A (220)28/09/2015

(151) 04/04/2017

(732) **Shiseido Company, Limited 7-5-5
Ginza,Chuo-Ku, Tokyo 104-0061, JP**

(740) Nedim Krilić

(540)

IBUKI

(511)

3 Preparati za bijeljenje i ostale tvari za pranje rublja; preparati za čišćenje, poliranje, odmaščivanje i struganje; sapuni; parfimerijski proizvodi, eterična ulja, kozmetički proizvodi, losioni za kosu; proizvodi za njegu zuba.

(111) **BAZ1518950** (181)30/09/2025

(210) BAZ1518950A (220)30/09/2015

(151) 09/05/2017

(300) 014501936

24/08/2015

EM

(732) **Colgate-Palmolive Company (a
Delaware Corporation) 300 Park Avenue New
York, 10022 New York, 10022, US**

(740) Mirna Milanović-Lalić

(591) bijela, ljubičasta, žuta, zlatno žuta, zelena, maslinasto zelena, bež, smeđa

(540)



(531) 5.5,19.7,26.11,27.5,29.1

(511)

3 Proizvodi za ličnu njegu, naime, nemedicinski preparati za čišćenje tijela i kože.

(111) **BAZ1518951** (181)30/09/2025

(210) BAZ1518951A (220)30/09/2015

(151) 09/05/2017

(300) 014501928

24/08/2015

EM

(732) **Colgate-Palmolive Company (a Delaware Corporation) 300 Park Avenue New York, 10022 New York, 10022, US**

(740) Mirna Milanović-Lalić

(591) crvena, svijetlo roza, roza, zelena, maslinasto zelena, bijela, svijetlo zelena

(540)



(531) 5.7,19.7,26.11,27.5,29.1

(511)

3 Proizvodi za ličnu njegu, naime, nemedicinski preparati za čišćenje tijela i kože.

(111) **BAZ1518952** (181)30/09/2025

(210) BAZ1518952A (220)30/09/2015

(151) 09/05/2017

(300) 014501944

24/08/2015

EM

(732) **Colgate-Palmolive Company (a Delaware Corporation) 300 Park Avenue New York, 10022 New York, 10022, US**

(740) Mirna Milanović-Lalić

(591) svijetlo smeđa, tamno smeđa, bijela, zelena, maslinasto zelena

(540)



(531) 8.1,19.7,26.11,27.5,29.1

(511)

3 Proizvodi za ličnu njegu, naime, nemedicinski preparati za čišćenje tijela i kože.

(111) **BAZ1518953** (181)30/09/2025

(210) BAZ1518953A (220)30/09/2015

(151) 09/05/2017

(300) 014501922

24/08/2015

EM

(732) **Colgate-Palmolive Company (a Delaware Corporation) 300 Park Avenue New York, 10022 New York, 10022, US**

(740) Mirna Milanović-Lalić

(591) crvena, narandžasta, žuta, bijela, zelena, maslinasto zelena

(540)



(531) 5.7,19.7,26.11,27.5,29.1

(511)

3 Proizvodi za ličnu njegu, naime, nemedicinski preparati za čišćenje tijela i kože.

(111) **BAZ1518954** (181)30/09/2025

(210) BAZ1518954A (220)30/09/2015

(151) 09/05/2017

(300) 014556674

24/08/2015

EM

(732) **Colgate-Palmolive Company (a Delaware Corporation) 300 Park Avenue New York, 10022 New York, 10022, US**

(740) Mirna Milanović-Lalić

(591) maslinasto zelena, tamno zelena, bijela, zlatna, svijetlo zelena

(540)



(531) 5.3.,25.5,26.4,27.5,29.1

(511)

3 Proizvodi za ličnu njegu, naime, nemedicinski preparati za čišćenje tijela i kože, preparati za njegu kose; ovlaživači (moisturizers) za tijelo i kožu, kreme i losioni.

(111) **BAZ1518955** (181)01/10/2025

(210) BAZ1518955A (220)01/10/2015

(151) 27/03/2017

(732) **SUZHOU DAKE MACHINERY CO.,LTD. Room 618, Building Number 1, Lucky City Commercial Center, Suzhou Industrial Park, Suzhou City, Jiangsu Province, CN**

(740) "ŽIVKO MIJATOVIĆ & PARTNERS" d.o.o. Sarajevo

(540)

(531) 27.5

(511)

7 Električni alati i alatni strojevi, naročito bušilice, šarafcigeri, čekići, rezači, pile, brusilice, strojevi i aparati za poliranje, drobilice, francuski ključevi, blanje, glodalice za drvo, strojevi za graviranje, ravnjače, pištolji na vrući zrak, pištolji za vruće lijepljenje, pištolji za raspršivanje boje, pištolji za čavle, heftarice, električni kuhinjski strojevi, stubne bušilice, tokarilice za drvo, električne povlačne dizalice, aparati za zabijanje čavala, klamerice, užljebljivači za zidove; vibratori za beton, mješalice za beton, čekići za rušenje, strojevi za zbijanje ploča; cjepači drva; strojevi za obradu drva; pneumatski alati; podmazivači sa komprimiranim zrakom; zračni kompresori; električni alati za travnjake i vrtove, naročito pihalice (za lišće), trimeri za travu, trimeri za živu ogradu, kosilice za travu, trimeri za ivice travnjaka, drobilice, pumpe, strojevi za visokotlačno pranje, usisivači; poljoprivredni strojevi; generatori; sprave za rezanje cijevi; motori, osim za kopnena vozila; ispušni ventilatori; lančane dizalice; viljuškari; električni aparati za zavarivanje; strojevi za rezanje lima s minimalnom deformacijom; pribori za električne alate, naročito svrdla za alate, svrdla za bušilice, držači svrdala, svrdla za glodalice za drvo, svrdla za šarafcigere, rezne trake pila, ploče za kružno brušenje, umeci za poliranje, abrazivni kotači, brusni papiri, ploče (diskovi) za rezanje.;

8 Ručni alati i ručni instrumenti, naročito ručno pokretani ručni alati; ručne bušilice; šarafcigeri; pile; odvijači; kliješta; stege; čekići; sjekire; dljeta; blanje; glodalice za drvo; rezači; zakivači; heftarice; spajalice; turpije; kliješta za hvatanje; probijači; zakovice (alat za postavljanje zakovica); mistrije; lopate; inbus ključevi; ključevi za matice; alati za krimpovanje; ručne dizalice; čeljusni izvlakači; torbe za alat; držači za alat; poljoprivredni alati; vrtlarski alati; velike makaze; grablje za travnjake; kosilice za travnjake; trimeri za ivice travnjaka; kosirici (zaobljeni vrtlarski noževi); alati za struganje; raspršivači ljepila; noževi; alati za oštrenje; svrdla za ručne alate; ploče (diskovi) za brušenje; rezne ploče; diskovi za poliranje; disk brusilice; oštrice pila.;

9 Uređaji i instrumenti za vaganje, električne vage, uređaji i instrumenti za mjerenje, mjerne trake, libele, laserske libele, pomična mjerila, digitalni multimetri, metri sa zakačkom, testni kablovi, sigurnosni uređaji i instrumenti za sprječavanje nesreća ili povreda, sigurnosna odjeća, sigurnosne kacige, sigurnosne rukavice, zaštitne maske, maske za disanje, sigurnosne čizme, zaštitne naočale, štitnici za koljena, čepići za uši, sigurnosni reflektivni prsluci, kompleti baterija, punjači za baterije, električni kablovi; električne žice, električni prekidači, električni transformatori, utikači za struju i utičnice, komutatori, električni releji, električne ploče prekidača, strujni usmjerivači, pokrivala za utičnice, regulatori, električne brave.

(111) **BAZ1518956** (181)01/10/2025

(210) BAZ1518956A (220)01/10/2015

(151) 22/03/2017

(732) **SMITH General Tools d.o.o. Sarajevo Igmanska broj 36, Vogošća, 71000 Sarajevo, BA**

(540)



NOKKEN
Wasser Kunst

(531) 1.15,24.17,26.11,27.5

(511)

6 Obični metali i njihove legure; metalni građevinski materijali; metalne prenosive konstrukcije; metalni materijali za šine; metalna užad i neelektrične metalne žice; metalni bravarski proizvodi i sitni metalni predmeti; metalne cijevi; metalni sefovi; metalni proizvodi koji nisu obuhvaćeni drugim klasama; minerale (rude).;

8 Ručni alati i sprave sa ručnim pokretanjem; pribor za jelo; hladno oružje; mehaničke i elektronske sprave za brijanje.;

11 Uređaji za rasvjetu, grijanje, proizvodnju pare, kuhanje, hlađenje, sušenje, ventilaciju, vodosnabdijevanje i za sanitarnu opremu.

(111) **BAZ1518957** (181)02/10/2025

(210) BAZ1518957A (220)02/10/2015

(151) 04/04/2017

(732) **Luka Barbarić; Ana Šego Kralja Tomislava 42; Bijakovići bb, 88260; 88266, BA**

(740) "Damir Tkalčić - Agencija za zaštitu intelektualnog vlasništva"

(591) smeđa, bež, crvena

(540)

Kremino

(531) 2.9,27.5,29.1

(511)

29 Mliječni pripravci.;

30 Čokolade, sladoledi, čokoladni pripravci, kreme i slastice.

(111) **BAZ1518958** (181)02/10/2025

(210) BAZ1518958A (220)02/10/2015

(151) 04/04/2017

(732) **Luka Barbarić; Ana Šego Kralja Tomislava 42; Bijakovići bb, 88260; 88266, BA**

(740) "Damir Tkalčić - Agencija za zaštitu intelektualnog vlasništva"

(591) smeđa, crvena

(540)

Barpy!

(531) 24.17,27.5 29.1

(511)

29 Mliječni pripravci.;

30 Čokolade, sladoledi, čokoladni pripravci, kreme i slastice.

(111) **BAZ1518963** (181)07/10/2025
 (210) BAZ1518963A (220)07/10/2015
 (151) 03/05/2017
 (300) 014371884
 17/07/2015
 EM
 (732) **LRC Products Limited 103-105 Bath Road, Slough, SL1 3UH, GB**
 (740) "ŽIVKO MIJATOVIĆ & PARTNERS"
 d.o.o. Sarajevo
 (591) nijanse plave, nijanse žute, bijela, siva,
 bež, tirkizna
 (540)



(531) 1.1,2.9,10.5,25.1,26.11,27.5,29.1
 (511)

8 Ručni kućanski alati i pribor, sve za manikuru ili pedikuru; ručni alati za uklanjanje otvrdnule kože; ručni alati za piling kože; glave za valjkastu turpiju za uklanjanje otvrdnule kože na stopalima; glave za valjkastu turpiju za piling kože stopala; turpije za nokte; turpije za stopala; instrumenti, oprema i uređaji za njegu stopala i kože; elektroničke naprave koje se koriste za uklanjanje otvrdnule kože; elektroničke naprave koje se koriste za piling kože; elektroničke turpije/rašpe za stopala; elektroničke turpije za nokte; obrtne glave za elektroničke turpije za stopala; patrone (ulošci) za obrtne glave za elektroničke turpije za stopala; obrtne glave za elektroničke turpije za nokte; patrone (ulošci) za obrtne glave za elektroničke turpije za nokte; dijelovi i pribor za sve prethodno navedene proizvode.

(111) **BAZ1518965** (181)07/10/2025
 (210) BAZ1518965A (220)07/10/2015
 (151) 27/03/2017
 (732) **Amber IP Brands Sarl Avenue Reverdil 14, 1260 Nyon, CH**
 (740) Marić & Co d.o.o.
 (591) zelena, žuta, boja zlata, bijela, siva
 (540)



(531) 2.1,3.3,24.5,25.1,25.7,27.5,29.1
 (511)
 33 Alkoholna pića (izuzev piva); votka.

(111) **BAZ1518966** (181)07/10/2025
 (210) BAZ1518966A (220)07/10/2015
 (151) 27/03/2017
 (732) **PIP-BH d.o.o. Z. Žalica bb, 77230 Velika Kladaša, BA**
 (540)



(531) 26.11,27.5
 (511)

5 Farmaceutski i veterinarski proizvodi; dijetni dodaci prehrani za ljude i životinje; proizvodi za uništenje životinjskih štetočina.;
 30 Med; med s dodacima; čajevi; kolači; ocat.;
 31 Hrana za životinje.

(111) **BAZ1518967** (181)09/10/2025
 (210) BAZ1518967A (220)09/10/2015
 (151) 10/03/2017
 (300) 13964259
 20/04/2015
 EM

(732) **Herbalife Internatiomal, Inc. 800 W.
 Olympic Blvd., Suite 406, Los Angeles,
 California 90015, US**

(740) Dragan Mićunović
 (540)

BETA HEART

(511)
 5 Dodaci prehrani.

(111) **BAZ1518968** (181)09/10/2025
 (210) BAZ1518968A (220)09/10/2015
 (151) 10/03/2017
 (732) **“Glas Srpske” a.d. Banja Luka UI.
 Skendera Kulenovića br. 93,
 78000 Banja Luka, BA**

(540)

(531) 25.3,26.11,27.5,28
 (511)

16 Papir, karton i proizvodi od tih materijala koji nisu obuhvaćeni drugim razredima; tiskarski proizvodi; proizvodi za uvezivanje knjiga; fotografije; pribor za pisanje; ljepljiva (ljepljive tvari za papirnate proizvode ili za kućanstvo).;

35 Oglašavanje i reklamiranje.;

42 Znanstvene i tehnološke usluge kao i pripadajuće usluge istraživanja i koncepcije.

(111) **BAZ1518969** (181)09/10/2025
 (210) BAZ1518969A (220)09/10/2015
 (151) 10/03/2017
 (732) **“Glas Srpske” a.d. Banja Luka UI.
 Skendera Kulenovića br. 93,
 78000 Banja Luka, BA**
 (540)



ИЗБОР
 ДЕСЕТ НАЈБОЉИХ СПОРТИСТА
 РЕПУБЛИКЕ СРПСКЕ

(531) 1.15,2.1,5.3,5.5,28.5
 (511)
 35 Oglašavanje i reklamiranje.;

(111) **BAZ1518970** (181)09/10/2025
 (210) BAZ1518970A (220)09/10/2015
 (151) 27/04/2017
 (732) **“Glas Srpske” a.d. Banja Luka UI.
 Skendera Kulenovića br. 93,
 78000 Banja Luka, BA**

(540)

GLASSRPSKE

(511)

35 Oglašavanje i reklamiranje; oglašavanje na poslovnim web stranicama; pribavijanje prostora na web stranicama za oglašavanje robe i usluga; prikupljanje oglasa koji će se koristiti kao web stranica; oglašavanje i reklamiranje putem web stranica; pružanje informacija o zapošljavanju putem web stranica.;

38 Agencijske vijesti putem web stranica.;

41 Pružanje informacija putem web stranica iz ekonomije, politike, svijeta, regiona, društvenih dešavanja, razonode, šou biznisa, muzike, sporta, nauke i tehnologije, obrazovanja i kulture.

(111) **BAZ1518971** (181)09/10/2025
 (210) BAZ1518971A (220)09/10/2015
 (151) 28/03/2017
 (732) **N.I.G.D."Dnevne nezavisne novine"**
d.o.o. Banja Luka Ul. Braće Pišteljića
br. 1, 78000 Banja Luka, BA
 (540)



IZBOR
NAJBOLJEG SPORTISTE GODINE
BOSNE I HERCEGOVINE

(531) 2.1,27.5

(511)

35 Oglašavanje i reklamiranje.;

41 Sportske i kulturne djelatnosti.

(111) **BAZ1518972** (181)09/10/2025
 (210) BAZ1518972A (220)09/10/2015
 (151) 28/03/2017
 (732) **N.I.G.D."Dnevne nezavisne novine"**
d.o.o. Banja Luka Ul. Braće Pišteljića
br. 1, 78000 Banja Luka, BA
 (540)



(531) 26.2,26.11,27.5

(511)

35 Oglašavanje i reklamiranje.;

41 Sportske i kulturne djelatnosti.

(111) **BAZ1518973** (181)12/10/2025
 (210) BAZ1518973A (220)12/10/2015
 (151) 10/03/2017
 (300) 014099774
 21/05/2015
 EM

(732) **Herbalife International, Inc. 800 W. Olympic Blvd., Suite 406, Los Angeles, California 90015, US**

(740) Dragan Mićunović

(591) crvena, bijela

(540)

Beta Heart

(531) 27.5,29.1

(511)

5 Dodaci prehrani.

(111) **BAZ1518974** (181)12/10/2025
 (210) BAZ1518974A (220)12/10/2015
 (151) 19/04/2017

(732) **PJSC Gazprom neft lit. A, 5 Galernaya St., 190000, Saint Petersburg, RU**

(740) MEHMED SPAHO

(540)

Tako moćno

(511)

3 Sredstva za bijeljenje i druge supstance za upotrebu u perionicama; preparati za čišćenje, poliranje, ribanje i nagrizanje; sapuni; parfimerija, eterična ulja, kozmetika, losioni za kosu; paste za zube.;

4 Industrijska ulja i masti; maziva; jedinjenja za skupljanje prašine vlaženjem i vezivanjem; goriva (uključujući motorna tečna goriva) i materije za osvjetljavanje; svijeće i fitilji za osvjetljavanje.;

6 Obični metali i njihove legure; metalni građevinski materijali; metalne prenosne građevine; materijali od metala za željezničke šine; neelektrične žice i kablovi od običnog metala; bravarski proizvodi, mali metalni gvoždarski proizvodi; cjevčice i cijevi od metala; sefovi; proizvodi od običnih metala koji nisu uključeni u druge klase; rude.;

12 Vozila; aparati za kretanje po zemlji, vazduhu ili vodi.;

16 Hartija, karton i proizvodi od njih, koji nisu uključeni u druge klase; štampane stvari; knjigovezački materijal.;

fotografije; kancelarijski materijal; ljepila za kancelarijske i kućne potrebe; umjetnički materijali; kičice; pisaće mašine i kancelarijski rekviziti (izuzev namještaja); materijali za obuku i nastavu (izuzev aparata); plastični materijal za pakovanje (koji nije uključen u druge klase); štamparska slova; klišeji.;

25 Odjeća, obuća, pokrivala za glavu.;

30 Kafa, čaj, kakao, šećer, pirinač, tapioka, sago, zamjena kafe; brašno i proizvodi od žitarica; hljeb, kolači, poslastice, sladoledi; med, melasa; kvasac, prašak za pecivo; so; senf; sirće, sosovi (kao začini); začini; led.;

32 Pivo; mineralne i sodne vode i druga bezalkoholna pića; pića od voća i voćni sokovi; sirupi i drugi preparati za proizvodnju pića.;

35 Ogllašavanje; vođenje poslova; poslovno upravljanje; kancelarijski poslovi.;

37 Građevinsko konstruisanje; popravljjanje; usluge instaliranja (instalacione usluge).;

41 Obrazovne usluge; pripremanje obuke; razonoda; sportske i kulturne aktivnosti.

(111) **BAZ1518975** (181)12/10/2025

(210) BAZ1518975A (220)12/10/2015

(151) 09/03/2017

(732) **Société des Produits Nestlé S.A.**
1800 Vevey, CH

(740) MSA IP

(540)

ZAČINC

(511)

30 Začini i začinsko bilje; dodaci jelima sa povrćem, dodaci jelima sa aromama.

(111) **BAZ1518977** (181)13/10/2025

(210) BAZ1518977A (220)13/10/2015

(151) 03/05/2017

(732) **TECNO TELECOM (HK) LIMITED A corporation organized and existing under the laws of HONG KONG RMS 05-15, 13A/F SOUTH TOWER, WORLD FINANCE CTR HARBOUR CITY, 17 CANTON RD TST KLN, HONG KONG, HK**

(740) "INTELBIRO" d.o.o.

(540)

TECNO

(531) 27.5

(511)

9 Mobiteli; električne baterije; punjači za električne baterije; kućišta razglasa; kompleti za telefone za telefoniranje bez ruku; priključci električnih vodova; memorije za računare; slušalice; video ekrani; fotoaparati; pokazivači količine; električni induktori; električne instalacije za daljinsku kontrolu industrijskih operacija; signalne ploče, svijetleće ili mehaničke; pločice za integrirane krugove.

(111) **BAZ1518978** (181)13/10/2025

(210) BAZ1518978A (220)13/10/2015

(151) 22/05/2017

(300) 86597155

14/04/2015

US

(732) **Hewlett Packard Enterprise Development LP a Texas limited partnership 11445 Compaq Center Drive West, Houston, Texas 77070, US**

(740) "ŽIVKO MIJATOVIĆ & PARTNERS"

d.o.o. Sarajevo

(540)



HPE

(531) 26.4,27.5

(511)

9 Naučni, fotografski, kinematografski, optički i nastavni aparati i instrumenti; uređaji i instrumenti za sprovođenje, komutaciju, transformaciju, akumulaciju, regulisanje ili kontrolisanje struje; uređaji za snimanje, prenos ili reprodukciju zvuka ili slika; magnetni nosači podataka, diskovi za snimanje; računarske mašine, oprema za obradu podataka, računari; računarski softver; zaštitni znak za računarski hardver i softver; uređaji za obradu podataka; računari; računarski hardver; računarski serveri; mrežni serveri; internet serveri; hardver za umrežavanje računara i komunikaciju; čvorište računarske mreže, usmjerivači, upravljači, prekidači i bežične pristupne tačke; hardver za računarsko skladištenje; serveri za računarsko skladištenje; mreža sistema za skladištenje računarskih podataka (SAN);

hardver za računarske mrežne uređaje za skladištenje podataka (NAS); računarski i komunikacioni hardver za mrežne sisteme za skladištenje podataka; hardver za bekap diskova; disk drajveri; polja i poklopci za pogonski disk; kontroleri za redundantni niz nezavisnih diskova (RAID); Host Bus adapteri; sistemi za čuvanje podataka koji se sastoje iz računarskog hardvera, perifernih uređaja i softvera operativnog sistema; integrisani informatički sistemi koji se sastoje iz povezanog računarskog, skladišnog i mrežnog hardvera i softvera; modularni informatički sistemi; periferni uređaji za računare; digitalni znaci; magnetne trake za računare; prazne trake za čuvanje kompjuterskih podataka; memorijski čipovi; poluprovodnici, štampane ploče, integrisana kola i elektronske komponente; računarski softver; računarski operativni sistemi; računarski softver i firmver za upravljanje računarskim hardverom i perifernim uređajima; softver za servere; mrežni softver; softver u oblaku; baza podataka, centar za podatke i softver za pohranjivanje podataka; softver za pohranjivanje; softver za virtualizaciju; računarski softver za konfigurisanje, obezbjeđivanje, raspoređivanje, kontrolu, upravljanje i virtualizaciju računara, računarskih servera i uređaja za pohranjivanje podataka; softver za rad, upravljanje, automatizaciju i virtualizaciju računarske mreže; računarski softver za softversko umrežavanje; softver za upravljanje lokalnom mrežom (LAN); operativni softver za mreže širokog područja (WAN); računarski softver za povezivanje različitih računarskih sistema, serveri i uređaji za čuvanje podataka; softver za upravljanje infrastrukturom oblaka (cloud) i automatizaciju; računarski softver koji se koristi za upravljanje aplikacijama na bazi računarstva u oblaku; računarski softver u oblaku za preduzetničke aplikacije, upravljanje bazama podataka, i elektronsko pohranjivanje podataka; računarski softver za praćenje rada oblaka, interneta i aplikacija; računarski softver za informatičko upravljanje, upravljanje informatičkom infrastrukturom, daljinsko upravljanje informatičkom infrastrukturom, upravljanje informatičkom imovinom i inventarom, informatička automatizacija procesa, upravljanje životnim ciklusom informatičkih uređaja, informatička bezbednost, informatičko izvještavanje i predviđanje, praćenje informatičkih infrastrukturnih mana i performansi, i softver za informatičku podršku i pomoć; računarski softver za zaštitu i sigurnost podataka; računarski softver za pružanje sigurnosti za računare, mreže i elektronsku komunikaciju; softver za sigurnost aplikacija i mreža; računarski softver za praćenje pristupa mreži i mrežnih aktivnosti; računarski softver za ocjenu sigurnosti aplikacija; softver za šifrovanje i dešifrovanje podataka i dokumenata; kriptografski softver; softver za provjeru autentičnosti korisnika računara; softver za praćenje, izvještavanje i analizu poštovanja informatičke bezbjednosti; softver za informatičko upravljanje rizikom i sigurnosnim informacijama; softver za izradu sigurnosnih kopija, ponovno uspostavljanje podataka i arhiviranje; računarski softver za deduplikaciju podataka; softver za upravljanje bazama podataka; računarski softver za čitanje i ocjenu sadržaja koji se nalazi na globalnoj računarskoj mreži, bazama podataka i/ili mrežama; računarski softver za integraciju aplikacija i baza podataka; softver za pretraživanje; računarski softverski alati za pretraživanje; softver za pretraživanje baza podataka; računarski softver za formiranje baza podataka sa informacijama i podacima koji se mogu pretraživati; softver za rad i automatizaciju skladišta računarskih podataka; softver za rad i automatizaciju centara za podatke; računarski softver za prenos, čuvanje, obradu i reprodukciju podataka; računarski softver za pristupanje, istraživanje i analizu informacija

pohranjenih u bazama podataka i skladištima; softver za upravljanje informacijama i znanjem; softver za analizu poslovnih podataka; računarski softver koji daje integrisane poslovne menadžment informacije u stvarnom vremenu kombinovanjem informacija iz različitih baza podataka; softver za poslovnu i analizu velikog broja podataka; računarski softver koji automatizuje obradu nestrukturiranih, polustrukturiranih i strukturiranih informacija i podataka pohranjenih na računarskoj mreži i internetu; softver za uvid u poslovne procese; softver za upravljanje odnosa sa klijentima (CRM); softver za planiranje poslovnih resursa i upravljanje rizikom; softver za upravljanje projektima; softver za upravljanje dokumentacijom; softver za elektronsku trgovinu; alatke za razvoj i implementaciju softvera; alati za razvoj softvera za izradu mobilnih internet aplikacija i interfejsa za klijente; softver za testiranje i isporuku aplikacija; softver za upravljanje životnim ciklusom aplikacija i uređaja; softverski definisana infrastruktura (SDS softver); računarski softver koji obezbjeđuje pristup putem interneta aplikacijama i servisima kroz internet operativni sistem ili portal; softver za automatizaciju i upravljanje komunalnim industrijskim uslugama, operacijama i naplatom; softver za upravljanje softverskim licencama.;

35 Oglašavanje; vođenje poslova; poslovno upravljanje; kancelarijski poslovi; usluge konsultacije u poslovnom upravljanju; poslovno savjetodavne usluge u oblasti informacionih tehnologija (IT); poslovno savjetodavne usluge u oblasti unaprijeđenja poslovnih procesa i outsorsinga; poslovno savjetodavne usluge u oblasti poslovne arhitekture; usluge IT outsorsinga i zapošljavanje osoblja za projekte vezane za informacionu tehnologiju; usluge outsorsinga poslovnih procesa; usluge IT strateškog planiranja; usluge upravljanja IT sredstvima; prikupljanje i sistematizacija informacija u računarskim bazama podataka; usluge upravljanja bazama podataka; usluge onlajn maloprodaje i usluge naručivanja računarskih hardvera, softvera i periferija; poslovne usluge, naime, pružanje pomoći drugima u pregovorima i razvoju poslovnih partnerstva i poslovnih alijansi; marketing i promotivni programi u oblasti računara i informacionih tehnologija; usluge upravljanja odnosa sa klijentima; usluge elektronske trgovine; pružanje usluga u vezi sa sistematikom, naime, klasifikacija i organizacija podataka za svrhu upravljanja podacima; pružanje internet stranice koja obezbjeđuje onlajn tržište za prodavce i kupce računara i računarske robe i usluga; usluge upravljanja poslovnim znanjem; analiza poslovnih podataka.;

36 Osiguranje; finansijski poslovi; novčani (monetarni) poslovi; usluge finansiranja kupovine i usluge finansiranja lizinga; usluge obrade, upravljanja i administracije u oblasti zdravstvene i socijalne zaštite zaposlenih; usluge obezbjeđivanja transakcija putem kreditnih kartica za druge; usluge podnošenja zahtjeva za osiguranje za druge; pružanje usluga finansijske analize i konsultantske usluge za organizaciju i upravljanje bankarskim i finansijskim poslovanjem; upravljanje finansijskim sredstvima; usluge naplate.;

37 Građevinsko konstruisanje; popravlanje; usluge instaliranja (postavljanja), naime, postavljanje, održavanje i popravka računara i računarskog, mrežnog i telekomunikacionog hardvera.;

38 Telekomunikacije; telekomunikacione usluge, naime, prenos govornih poruka, podataka, grafika, slika, audio zapisa i video zapisa putem telekomunikacionih mreža, bežičnih komunikacionih mreža, i interneta; prenos

informacija putem elektronskih komunikacionih mreža; obezbjeđivanje sigurne elektronske komunikacije u stvarnom vremenu preko računarske mreže; pružanje usluga virtualne privatne mreže, naime, privatnu i bezbjednu elektronsku komunikaciju preko privatne ili javne računarske mreže; savjetodavne usluge u oblasti komunikacija i telekomunikacija; usluge obezbjeđivanja onlajn soba za "četovanje" (razgovor), oglasnih tabli i foruma za razmjenu poruka među korisnicima u oblasti računara, softvera, informacionih tehnologija i opšteg interesa; emitovanje audio i video materijala putem interneta; usluge kojima se omogućava telefoniranje preko Interneta (VOIP usluge); usluge dijeljenja datoteka, naime, elektronski prenos podataka putem globalne računarske mreže.;

42 Znanstvene i tehnološke usluge kao i pripadajuće usluge istraživanja i dizajna; usluge industrijskih analiza i istraživanja; dizajn i razvoj računarskog hardvera i softvera; zaštitni znak za računarske usluge, softverske usluge, usluge "u oblaku" i usluge informacijske tehnologije; računarske usluge; usluge analize, planiranja, integracije i dizajna računarskih sistema; integracija računarskih sistema i softvera; integracija računarskih sistema i mreža; administracija računarskog sistema za druge; iznajmljivanje i lizing računarskog hardvera i računarskih perifernih uređaja; usluge konsultacija u vezi sa računarima; savjetovanje o dizajnu, selekciji i korištenju računarskog hardvera i sistema; konsultantske usluge u vezi sa računarskim softverom; savjetodavne usluge za druge u selekciji, implementaciji i korištenju računarskog softvera; konsultantske usluge u području softvera kao usluge; usluge internetskog savjetovanja; konsultantske usluge u vezi sa informacijskom tehnologijom; konsultacije u oblasti informacijske tehnologije i transformacije, integracije, modernizacije, migracije, dizajna, razvoja, implementacije, testiranja, optimizacije, funkcionisanja i upravljanja aplikacijama; konsultacije u oblasti računarstva "u oblaku" i velike količine podataka; konsultacije u oblasti infrastrukture "u oblaku"; savjetodavne usluge u području arhitekture podatkovnih centara, rješenja javnog i privatnog računarstva "u oblaku" i vrednovanja i primjene internetske tehnologije i usluga; konsultacije u oblasti sigurnosti, upravljanja i usklađivanja informacija; konsultacije u oblasti sigurnosti računara i informacija i upravljanja IT rizikom; konsultacije u oblasti mobilnosti informacijskih tehnologija i usluga na radnom mjestu; konsultacije u oblasti jedinstvenih komunikacija, hardvera i softvera; savjetovanje u vezi sa IT aspektima poslovnih procesa; savjetovanje u oblasti IT rješenja za menadžment odnosa prema kupcima, finansije i administraciju, ljudske resurse, platne liste i obradu dokumenata; savjetovanje u oblasti upravljanja dostavom aplikacija; savjetovanje u oblasti optimizacije marketinga; savjetovanje u oblasti konvergentnih IT sistema; savjetovanje u oblastima konvergentnih i hiperkonvergentnih IT infrastruktura; konsultacije u oblasti industrije komunalnih usluga, poslovanja i fakturisanja; savjetovanje u oblasti ekološke i energetske učinkovitosti; znanstvene i tehnološke usluge, naročito istraživanje i dizajn u oblasti hardvera za računarsko umrežavanje i arhitekturu računarskog podatkovnog centra; usluge tehničkog savjetovanja u oblasti arhitekture podatkovnih centara; pružanje privremenog korištenja posredničkog softvera na mreži koji se ne može preuzeti za pružanje sučelja između softverskih aplikacija i operativnih sistema; pružanje privremene upotrebe online softvera računarstva "u oblaku" koji se ne može preuzimati za upotrebu pri upravljanju bazom podataka i elektroničkoj pohrani podataka; dizajn i razvoj računarskog hardvera i softvera;

usluge računarskog programiranja; razvoj softvera za upravljački program i operativni sistem; razvoj, modernizacija i integracija "u oblaku" softverskih aplikacija; usluge instalacije, održavanja i ažuriranja softvera; testiranje rada i funkcionalnosti računara, mreža i softvera; usluge razvoja softvera i konsultacija u oblasti poslovne tehnologije; usluge računarskog programiranja za druge u području upravljanja konfiguracijom softvera; razvoj računarskog softvera u području mobilnih aplikacija; ažuriranje i održavanje računarskog softvera baziranog "u oblaku" putem on-line ažuriranja, poboljšanja i zakrpi (patch); usluge tehničke podrške; servisni odjel, usluge odjela za pomoć i usluge otklanjanja grešaka za IT infrastrukturu, računarski hardver, računarski softver, računarsku perifernu opremu i računarske mreže; usluge tehničke podrške, naime, otklanjanje grešaka u računarskom softveru; usluge tehničke podrške, naime, otklanjanje grešaka u obliku dijagnosticiranja problema u računarskom hardveru i softveru; usluge tehničke podrške, naime, migriranje aplikacija podatkovnih centara, servera i baza podataka; usluge tehničke podrške, naime, praćenje računara, mrežnih sistema, servera i web aplikacija te aplikacija baza podataka, i obavještanje o vezanim događajima i upozorenjima; usluge tehničke podrške, naime usluge daljinskog praćenja računara i mreža u stvarnom vremenu; usluge tehničke podrške, naime, daljinske i terenske infrastrukturne usluge upravljanja za praćenje, administraciju i rukovođenje sa javnim i privatnim IT i aplikacionim sistemima računarstva "u oblaku"; informacijsko-tehnološke usluge; pružanje hostinga mrežnih stranica, razvoj mrežnih stranica i prilagođenih web stranica za druge; usluge na bazi računarstva "u oblaku"; usluge pružatelja usluga hostinga "u oblaku"; hosting softverskih računarskih aplikacija za druge; održavanje informatičkog "oblaka" elektroničkih baza podataka; hosting usluge za mrežu, "oblak" i računarsku infrastrukturu; pružanje servera varijabilnog kapaciteta drugima; iznajmljivanje sustava za računanje i pohranu podataka promjenjivih kapaciteta klijentima; infrastruktura kao usluga (IAAS), naime, obezbjeđivanje računarskog hardvera, računarskog softvera, perifernih uređaja za računare drugima na osnovu pretplate ili usluge „plati pa koristi“; usluge virtualizacije klijenta; integracija privatnih i javnih informatičkih okruženja „u oblaku“; daljinsko upravljanje i upravljanje na licu mjesta sistemima informacijske tehnologije (IT) i softverskim aplikacijama za druge; računarstvo „u oblaku“ koje sadrži softver za upotrebu u upravljanju bazama podataka; računarske usluge, naime, hosting, upravljanje, rezervisanje, skaliranje, primjenjivanje, održavanje, nadzor, osiguravanje, šifriranje, dešifriranje, dupliranje i backup baza podataka za druge; upravljanje centrima podataka, IT sigurnošću, računarstvom „u oblaku“, tehnologijom radnog mjesta, računarskim mrežama, objedinjenim komunikacijskim i preduzetnim IT uslugama za druge; usluge baze podataka; usluge podatkovnih centara i spremišta podataka; usluge razvoja baze podataka; usluge iskorištavanja podataka; usluge back-upa i obnove podataka; usluge migracije podataka; usluge šifriranja i dešifriranja podataka; računarstvo „u oblaku“ koje sadrži softver za upotrebu u upravljanju bazama podataka i skladištenju podataka; elektronska pohrana podataka; elektronska pohrana digitalnih sadržaja, naime, slika, teksta, video i audio podataka; softver kao usluga (SAAS); usluge pružanja aplikacija (ASP); platforma kao usluga (PAAS); infrastruktura kao usluga (IAAS); privremeno korištenje softvera koji se ne može preuzeti; privremeno korištenje softvera koji se ne može preuzeti za rad, upravljanje, automatizaciju,

virtualizaciju, konfiguraciju, rezervisanje, pokretanje i kontrolu računara i mreže; privremeno korištenje softvera koji se ne može preuzeti za upravljanje informacijskom tehnologijom, upravljanje IT infrastrukturom, daljinsko upravljanje IT infrastrukturom, upravljanje IT imovinom i inventarom, automatizaciju IT procesa, upravljanje životnim ciklusom IT uređaja, IT sigurnost, IT izvještavanje i prognoziranje, nadziranje mana i izvedbe IT infrastrukture, te za funkcije službi za IT podršku i pomoć; privremeno korištenje softvera koji se ne može preuzeti za zaštitu podataka, sigurnost podataka, te sigurnost računarskih aplikacija i mreža; privremeno korištenje softvera koji se ne može preuzeti za regulatornu usklađenost informacijske sigurnosti; privremeno korištenje softvera koji se ne može preuzeti za nadzor pristupa računarskoj mreži i nadzor aktivnosti; privremeno korištenje softvera koji se ne može preuzeti za šifriranje i dešifriranje podataka, kriptografiju, autentifikaciju korisnika računara i za praćenje, izvještavanje i analizu usklađenosti s informacijskom sigurnošću; privremeno korištenje softvera koji se ne može preuzeti za backup, oporavak, arhiviranje i otklanjanje duplikata podataka; privremeno korištenje softvera koji se ne može preuzeti za upravljanje i automatizaciju infrastrukture "u oblaku"; privremeno korištenje softvera koji se ne može preuzeti za nadzor performansi „oblaka“, mreže i aplikacija; privremeno korištenje softvera koji se ne može preuzeti za bazu podataka i upravljanje bazom podataka, rad i automatizaciju spremišta podataka, rad i automatizaciju podatkovnih centara, integraciju aplikacija i baza podataka, za prenos, pohranu, obradu i reprodukciju podataka, te za pristupanje, istraživanje i analiziranje informacija pohranjenih u bazama podataka i skladištima podataka; privremeno korištenje softvera koji se ne može preuzeti za poslovnu inteligenciju, uvid u procese poslovanja, analizu podataka, upravljanje informacijama, upravljanje znanjem, upravljanje odnosima sa klijentima, i upravljanje poslovnim resursima i rizikom; privremeno korištenje softvera koji se ne može preuzeti za pohranu, upravljanje, praćenje i analizu poslovnih podataka; privremeno korištenje softvera koji se ne može preuzeti za pretraživače i softvera za upravljanje projektima i zapisima; privremeno korištenje softvera koji se ne može preuzeti za razvoj, pokretanje, testiranje, isporuku softvera te za upravljanje životnim ciklusom aplikacija; privremeno korištenje softvera koji se ne može preuzeti za konvergirane IT sisteme; privremeno korištenje SDS (softverski definisana infrastruktura) softvera koji se ne može preuzeti; privremeno korištenje softvera koji se ne može preuzeti u oblastima konvergirane i hiperkonvergirane IT infrastrukture; usluge softvera kao usluge, odnosno, udomljavanje softverske infrastrukture „u oblaku“ i softverske infrastrukture za podatkovne centre za korištenje trećih lica za upravljanje bazama podataka i razvoj aplikacija; privremeno korištenje softvera koji se ne može preuzeti za automatizaciju i upravljanje komunalnim industrijskim uslugama, djelatnostima i fakturisanjem; privremeno korištenje softvera koji se ne može preuzeti za upravljanje softverskim licencama.

(111) **BAZ1518979** (181)13/10/2025

(210) BAZ1518979A (220)13/10/2015

(151) 19/05/2017

(300) 86596916

14/04/2015

US

(732) **Hewlett Packard Enterprise Development LP a Texas limited partnership 11445 Compaq Center Drive West, Houston, Texas 77070, US**

(740) "ŽIVKO MIJATOVIĆ & PARTNERS"

d.o.o. Sarajevo

(591) bijela, zelena

(540)



(531) 26.4,29.1

(511)

9 Naučni, fotografski, kinematografski, optički i nastavni aparati i instrumenti; uređaji i instrumenti za sprovođenje, komutaciju, transformaciju, akumulaciju, regulisanje ili kontrolisanje struje; uređaji za snimanje, prenos ili reprodukciju zvuka ili slika; magnetni nosači podataka, diskovi za snimanje; računarske mašine, oprema za obradu podataka, računari; računarski softver; zaštitni znak za računarski hardver i softver; uređaji za obradu podataka; računari; računarski hardver; računarski serveri; mrežni serveri; internet serveri; hardver za umrežavanje računara i komunikaciju; čvorište računarske mreže, usmjerivači, upravljači, prekidači i bežične pristupne tačke; hardver za računarsko skladištenje; serveri za računarsko skladištenje; mreža sistema za skladištenje računarskih podataka (SAN); hardver za računarske mrežne uređaje za skladištenje podataka (NAS); računarski i komunikacioni hardver za mrežne sisteme za skladištenje podataka; hardver za bekap diskova; disk drajveri; polja i poklopci za pogonski disk; kontroleri za redundantni niz nezavisnih diskova (RAID); Host Bus adapteri; sistemi za čuvanje podataka koji se sastoje iz računarskog hardvera, perifernih uređaja i softvera operativnog sistema; integrisani informatički sistemi koji se sastoje iz povezanog računarskog, skladišnog i mrežnog hardvera i softvera; modularni informatički sistemi; periferni uređaji za računare; digitalni znaci; magnetne trake za računare; prazne trake za čuvanje kompjuterskih podataka; memorijski čipovi; poluprovodnici, štampane ploče, integrisana kola i elektronske komponente; računarski softver; računarski operativni sistemi; računarski softver i firmver za upravljanje računarskim hardverom i perifernim uređajima; softver za servere; mrežni softver; softver u oblaku; baza podataka, centar za podatke i softver za pohranjivanje podataka; softver za pohranjivanje; softver za virtualizaciju; računarski softver za konfigurisanje,

obezbjedivanje, raspoređivanje, kontrolu, upravljanje i virtualizaciju računara, računarskih servera i uređaja za pohranjivanje podataka; softver za rad, upravljanje, automatizaciju i virtualizaciju računarske mreže; računarski softver za softversko umrežavanje; softver za upravljanje lokalnom mrežom (LAN); operativni softver za mreže širokog područja (WAN); računarski softver za povezivanje različitih računarskih sistema, serveri i uređaji za čuvanje podataka; softver za upravljanje infrastrukturom oblaka (cloud) i automatizaciju; računarski softver koji se koristi za upravljanje aplikacijama na bazi računarstva u oblaku; računarski softver u oblaku za preduzetničke aplikacije, upravljanje bazama podataka, i elektronsko pohranjivanje podataka; računarski softver za praćenje rada oblaka, interneta i aplikacija; računarski softver za informatičko upravljanje, upravljanje informatičkom infrastrukturom, daljinsko upravljanje informatičkom infrastrukturom, upravljanje informatičkom imovinom i inventarom, informatička automatizacija procesa, upravljanje životnim ciklusom informatičkih uređaja, informatička bezbednost, informatičko izvještavanje i predviđanje, praćenje informatičkih infrastrukturnih mana i performansi, i softver za informatičku podršku i pomoć; računarski softver za zaštitu i sigurnost podataka; računarski softver za pružanje sigurnosti za računare, mreže i elektronsku komunikaciju; softver za sigurnost aplikacija i mreža; računarski softver za praćenje pristupa mreži i mrežnih aktivnosti; računarski softver za ocjenu sigurnosti aplikacija; softver za šifrovanje i dešifrovanje podataka i dokumenata; kriptografski softver; softver za provjeru autentičnosti korisnika računara; softver za praćenje, izvještavanje i analizu poštovanja informatičke bezbjednosti; softver za informatičko upravljanje rizikom i sigurnosnim informacijama; softver za izradu sigurnosnih kopija, ponovno uspostavljanje podataka i arhiviranje; računarski softver za deduplikaciju podataka; softver za upravljanje bazama podataka; računarski softver za čitanje i ocjenu sadržaja koji se nalazi na globalnoj računarskoj mreži, bazama podataka i/ili mrežama; računarski softver za integraciju aplikacija i baza podataka; softver za pretraživanje; računarski softverski alati za pretraživanje; softver za pretraživanje baza podataka; računarski softver za formiranje baza podataka sa informacijama i podacima koji se mogu pretraživati; softver za rad i automatizaciju skladišta računarskih podataka; softver za rad i automatizaciju centara za podatke; računarski softver za prenos, čuvanje, obradu i reprodukciju podataka; računarski softver za pristupanje, istraživanje i analizu informacija pohranjenih u bazama podataka i skladištima; softver za upravljanje informacijama i znanjem; softver za analizu poslovnih podataka; računarski softver koji daje integrisane poslovne menadžment informacije u stvarnom vremenu kombinovanjem informacija iz različitih baza podataka; softver za poslovnu i analizu velikog broja podataka; računarski softver koji automatizuje obradu nestrukturiranih, polustrukturiranih i strukturiranih informacija i podataka pohranjenih na računarskoj mreži i internetu; softver za uvid u poslovne procese; softver za upravljanje odnosa sa klijentima (CRM); softver za planiranje poslovnih resursa i upravljanje rizikom; softver za upravljanje projektima; softver za upravljanje dokumentacijom; softver za elektronsku trgovinu; alatke za razvoj i implementaciju softvera; alati za razvoj softvera za izradu mobilnih internet aplikacija i interfejsa za klijente; softver za testiranje i isporuku aplikacija; softver za upravljanje životnim ciklusom aplikacija i uređaja; softverski definisana infrastruktura (SDS softver); računarski softver koji obezbeđuje pristup putem interneta aplikacijama i servisima kroz internet operativni sistem ili

portal; softver za automatizaciju i upravljanje komunalnim industrijskim uslugama, operacijama i naplatom; softver za upravljanje softverskim licencama.;

16 Štampane stvari; nastavni materijali i materijali za obuku (osim aparata); štampane stvari u oblasti računara i informacionih tehnologija; brošure o tehnološkim dostignućima, štampani priručnici, tehnički bilteni, liste podataka i štampani katalozi proizvoda u oblasti računara i informacionih tehnologija; priručnici za korišćenje proizvoda i priručnici za servis od strane trećih lica za računare i računarske periferije.;

35 Oglašavanje; vođenje poslova; poslovno upravljanje; kancelarijski poslovi; usluge konsultacije u poslovnom upravljanju; poslovno savjetodavne usluge u oblasti informacionih tehnologija (IT); poslovno savjetodavne usluge u oblasti unaprijeđenja poslovnih procesa i outsorsinga; poslovno savjetodavne usluge u oblasti poslovne arhitekture; usluge IT outsorsinga i zapošljavanje osoblja za projekte vezane za informacionu tehnologiju; usluge outsorsinga poslovnih procesa; usluge IT strateškog planiranja; usluge upravljanja IT sredstvima; prikupljanje i sistematizacija informacija u računarskim bazama podataka; usluge upravljanja bazama podataka; usluge onlajn maloprodaje i usluge naručivanja računarskih hardvera, softvera i periferija; poslovne usluge, naime, pružanje pomoći drugima u pregovorima i razvoju poslovnih partnerstva i poslovnih alijansi; marketing i promotivni programi u oblasti računara i informacionih tehnologija; usluge upravljanja odnosa sa klijentima; usluge elektronske trgovine; pružanje usluga u vezi sa sistematikom, naime, klasifikacija i organizacija podataka za svrhu upravljanja podacima; pružanje internet stranice koja obezbeđuje onlajn tržište za prodavce i kupce računara i računarske robe i usluga; usluge upravljanja poslovnim znanjem; analiza poslovnih podataka.;

36 Osiguranje; finansijski poslovi; novčani (monetarni) poslovi; usluge finansiranja kupovine i usluge finansiranja lizinga; usluge obrade, upravljanja i administracije u oblasti zdravstvene i socijalne zaštite zaposlenih; usluge obezbjeđivanja transakcija putem kreditnih kartica za druge; usluge podnošenja zahtjeva za osiguranje za druge; pružanje usluga finansijske analize i konsultantske usluge za organizaciju i upravljanje bankarskim i finansijskim poslovanjem; upravljanje finansijskim sredstvima; usluge naplate.;

37 Građevinsko konstruisanje; popravlanje; usluge instaliranja (postavljanja), naime, postavljanje, održavanje i popravka računara i računarskog, mrežnog i telekomunikacionog hardvera.;

38 Telekomunikacije; telekomunikacione usluge, naime, prenos govornih poruka, podataka, grafika, slika, audio zapisa i video zapisa putem telekomunikacionih mreža, bežičnih komunikacionih mreža, i interneta; prenos informacija putem elektronskih komunikacionih mreža; obezbjeđivanje sigurne elektronske komunikacije u stvarnom vremenu preko računarske mreže; pružanje usluga virtualne privatne mreže, naime, privatnu i bezbjednu elektronsku komunikaciju preko privatne ili javne računarske mreže; savjetodavne usluge u oblasti komunikacija i telekomunikacija; usluge obezbjeđivanja onlajn soba za "četovanje" (razgovor), oglasnih tabli i foruma za razmjenu poruka među korisnicima u oblasti računara, softvera, informacionih tehnologija i opšteg interesa; emitovanje audio i video materijala putem interneta; usluge kojima se omogućava telefoniranje preko Interneta (VOIP usluge);

usluge dijeljenja datoteka, naime, elektronski prenos podataka putem globalne računarske mreže.;

41 Obrazovne usluge; pripremanje obuke, naime, vođenje nastave, radionica, seminara i konferencija u oblasti računara, elektronske trgovine i informacionih tehnologija; usluge elektronskih časopisa, naime, blogova koji sadrže informacije iz oblasti računara, elektronske trgovine i informacionih tehnologija.;

42 Znanstvene i tehnološke usluge kao i pripadajuće usluge istraživanja i dizajna; usluge industrijskih analiza i istraživanja; dizajn i razvoj računarskog hardvera i softvera; zaštitni znak za računarske usluge, softverske usluge, usluge "u oblaku" i usluge informacijske tehnologije; računarske usluge; usluge analize, planiranja, integracije i dizajna računarskih sistema; integracija računarskih sistema i softvera; integracija računarskih sistema i mreža; administracija računarskog sistema za druge; iznajmljivanje i lizing računarskog hardvera i računarskih perifernih uređaja; usluge konsultacija u vezi sa računarima; savjetovanje o dizajnu, selekciji i korištenju računarskog hardvera i sistema; konsultantske usluge u vezi sa računarskim softverom; savjetodavne usluge za druge u selekciji, implementaciji i korištenju računarskog softvera; konsultantske usluge u području softvera kao usluge; usluge internetskog savjetovanja; konsultantske usluge u vezi sa informacijskom tehnologijom; konsultacije u oblasti informacijske tehnologije i transformacije, integracije, modernizacije, migracije, dizajna, razvoja, implementacije, testiranja, optimizacije, funkcionisanja i upravljanja aplikacijama; konsultacije u oblasti računarstva "u oblaku" i velike količine podataka; konsultacije u oblasti infrastrukture "u oblaku"; savjetodavne usluge u području arhitekture podatkovnih centara, rješenja javnog i privatnog računarstva "u oblaku" i vrednovanja i primjene internetske tehnologije i usluga; konsultacije u oblasti sigurnosti, upravljanja i usklađivanja informacija; konsultacije u oblasti sigurnosti računara i informacija i upravljanja IT rizikom; konsultacije u oblasti mobilnosti informacijskih tehnologija i usluga na radnom mjestu; konsultacije u oblasti jedinstvenih komunikacija, hardvera i softvera; savjetovanje u vezi sa IT aspektima poslovnih procesa; savjetovanje u oblasti IT rješenja za menadžment odnosa prema kupcima, finansije i administraciju, ljudske resurse, platne liste i obradu dokumenata; savjetovanje u oblasti upravljanja dostavom aplikacija; savjetovanje u oblasti optimizacije marketinga; savjetovanje u oblasti konvergentnih IT sistema; savjetovanje u oblastima konvergentnih i hiperkonvergentnih IT infrastruktura; konsultacije u oblasti industrije komunalnih usluga, poslovanja i fakturisanja; savjetovanje u oblasti ekološke i energetske učinkovitosti; znanstvene i tehnološke usluge, naročito istraživanje i dizajn u oblasti hardvera za računarsko umrežavanje i arhitekturu računarskog podatkovnog centra; usluge tehničkog savjetovanja u oblasti arhitekture podatkovnih centara; pružanje privremenog korištenja posredničkog softvera na mreži koji se ne može preuzeti za pružanje sučelja između softverskih aplikacija i operativnih sistema; pružanje privremene upotrebe online softvera računarstva "u oblaku" koji se ne može preuzimati za upotrebu pri upravljanju bazom podataka i elektroničkoj pohrani podataka; dizajn i razvoj računarskog hardvera i softvera; usluge računarskog programiranja; razvoj softvera za upravljački program i operativni sistem; razvoj, modernizacija i integracija "u oblaku" softverskih aplikacija; usluge instalacije, održavanja i ažuriranja softvera; testiranje rada i funkcionalnosti računara, mreža i softvera; usluge razvoja

softvera i konsultacija u oblasti poslovne tehnologije; usluge računarskog programiranja za druge u području upravljanja konfiguracijom softvera; razvoj računarskog softvera u području mobilnih aplikacija; ažuriranje i održavanje računarskog softvera baziranog "u oblaku" putem on-line ažuriranja, poboljšanja i zakrpi (patch); usluge tehničke podrške; servisni odjel, usluge odjela za pomoć i usluge otklanjanja grešaka za IT infrastrukturu, računarski hardver, računarski softver, računarsku perifernu opremu i računarske mreže; usluge tehničke podrške, naime, otklanjanje grešaka u računarskom softveru; usluge tehničke podrške, naime, otklanjanje grešaka u obliku dijagnostičiranja problema u računarskom hardveru i softveru; usluge tehničke podrške, naime, migriranje aplikacija podatkovnih centara, servera i baza podataka; usluge tehničke podrške, naime, praćenje računara, mrežnih sistema, servera i web aplikacija te aplikacija baza podataka, i obavještanje o vezanim događajima i upozorenjima; usluge tehničke podrške, naime usluge daljinskog praćenja računara i mreža u stvarnom vremenu; usluge tehničke podrške, naime, daljinske i terenske infrastrukturne usluge upravljanja za praćenje, administraciju i rukovođenje sa javnim i privatnim IT i aplikacionim sistemima računarstva "u oblaku"; informacijsko-tehnološke usluge; pružanje hostinga mrežnih stranica, razvoj mrežnih stranica i prilagođenih web stranica za druge; usluge na bazi računarstva "u oblaku"; usluge pružatelja usluga hostinga "u oblaku"; hosting softverskih računarskih aplikacija za druge; održavanje informatičkog "oblaka" elektroničkih baza podataka; hosting usluge za mrežu, "oblak" i računarsku infrastrukturu; pružanje servera varijabilnog kapaciteta drugima; iznajmljivanje sustava za računanje i pohranu podataka promjenjivih kapaciteta klijentima; infrastruktura kao usluga (IAAS), naime, obezbjeđivanje računarskog hardvera, računarskog softvera, perifernih uređaja za računare drugima na osnovu pretplate ili usluge „plati pa koristi“; usluge virtualizacije klijenta; integracija privatnih i javnih informatičkih okruženja „u oblaku“; daljinsko upravljanje i upravljanje na licu mjesta sistemima informacijske tehnologije (IT) i softverskim aplikacijama za druge; računarstvo „u oblaku“ koje sadrži softver za upotrebu u upravljanju bazama podataka; računarske usluge, naime, hosting, upravljanje, rezervisanje, skaliranje, primjenjivanje, održavanje, nadzor, osiguravanje, šifriranje, dešifriranje, dupliranje i backup baza podataka za druge; upravljanje centrima podataka, IT sigurnošću, računarstvom „u oblaku“, tehnologijom radnog mjesta, računarskim mrežama, objedinjenim komunikacijskim i preduzetnim IT uslugama za druge; usluge baze podataka; usluge podatkovnih centara i spremišta podataka; usluge razvoja baze podataka; usluge iskorištavanja podataka; usluge back-upa i obnove podataka; usluge migracije podataka; usluge šifriranja i dešifriranja podataka; računarstvo „u oblaku“ koje sadrži softver za upotrebu u upravljanju bazama podataka i skladištenju podataka; elektronska pohrana podataka; elektronska pohrana digitalnih sadržaja, naime, slika, teksta, video i audio podataka; softver kao usluga (SAAS); usluge pružanja aplikacija (ASP); platforma kao usluga (PAAS); infrastruktura kao usluga (IAAS); privremeno korištenje softvera koji se ne može preuzeti; privremeno korištenje softvera koji se ne može preuzeti za rad, upravljanje, automatizaciju, virtualizaciju, konfiguraciju, rezervisanje, pokretanje i kontrolu računara i mreže; privremeno korištenje softvera koji se ne može preuzeti za upravljanje informacijskom tehnologijom, upravljanje IT infrastrukturom, daljinsko upravljanje IT infrastrukturom, upravljanje IT imovinom i

inventarom, automatizaciju IT procesa, upravljanje životnim ciklusom IT uređaja, IT sigurnost, IT izvještavanje i prognoziranje, nadziranje mana i izvedbe IT infrastrukture, te za funkcije službi za IT podršku i pomoć; privremeno korištenje softvera koji se ne može preuzeti za zaštitu podataka, sigurnost podataka, te sigurnost računarskih aplikacija i mreža; privremeno korištenje softvera koji se ne može preuzeti za regulatornu usklađenost informacijske sigurnosti; privremeno korištenje softvera koji se ne može preuzeti za nadzor pristupa računarskoj mreži i nadzor aktivnosti; privremeno korištenje softvera koji se ne može preuzeti za šifriranje i dešifriranje podataka, kriptografiju, autentifikaciju korisnika računara i za praćenje, izvještavanje i analizu usklađenosti s informacijskom sigurnošću; privremeno korištenje softvera koji se ne može preuzeti za backup, oporavak, arhiviranje i otklanjanje duplikata podataka; privremeno korištenje softvera koji se ne može preuzeti za upravljanje i automatizaciju infrastrukture "u oblaku"; privremeno korištenje softvera koji se ne može preuzeti za nadzor performansi „oblaka“, mreže i aplikacija; privremeno korištenje softvera koji se ne može preuzeti za bazu podataka i upravljanje bazom podataka, rad i automatizaciju spremišta podataka, rad i automatizaciju podatkovnih centara, integraciju aplikacija i baza podataka, za prenos, pohranu, obradu i reprodukciju podataka, te za pristupanje, istraživanje i analiziranje informacija pohranjenih u bazama podataka i skladištima podataka; privremeno korištenje softvera koji se ne može preuzeti za poslovnu inteligenciju, uvid u procese poslovanja, analizu podataka, upravljanje informacijama, upravljanje znanjem, upravljanje odnosima sa klijentima, i upravljanje poslovnim resursima i rizikom; privremeno korištenje softvera koji se ne može preuzeti za pohranu, upravljanje, praćenje i analizu poslovnih podataka; privremeno korištenje softvera koji se ne može preuzeti za pretraživače i softvera za upravljanje projektima i zapisima; privremeno korištenje softvera koji se ne može preuzeti za razvoj, pokretanje, testiranje, isporuku softvera te za upravljanje životnim ciklusom aplikacija; privremeno korištenje softvera koji se ne može preuzeti za konvergirane IT sisteme; privremeno korištenje SDS (softverski definisana infrastruktura) softvera koji se ne može preuzeti; privremeno korištenje softvera koji se ne može preuzeti u oblastima konvergirane i hiperkonvergirane IT infrastrukture; usluge softvera kao usluge, odnosno, udomljavanje softverske infrastrukture „u oblaku“ i softverske infrastrukture za podatkovne centre za korištenje trećih lica za upravljanje bazama podataka i razvoj aplikacija; privremeno korištenje softvera koji se ne može preuzeti za automatizaciju i upravljanje komunalnim industrijskim uslugama, djelatnostima i fakturisanjem; privremeno korištenje softvera koji se ne može preuzeti za upravljanje softverskim licencama.

- (111) **BAZ1518980** (181)14/10/2025
 (210) BAZ1518980A (220)14/10/2015
 (151) 11/05/2017
 (732) **UNILEVER N.V. Weena 455, 3013 AL Rotterdam, NL**
 (740) "ŽIVKO MIJATOVIĆ & PARTNERS"
 d.o.o. Sarajevo
 (591) crna, bijela, nijanse sive
 (540)



SCANDINAVIAN
BIO·SCIENCE

- (531) 24.7,24.13,26.1,27.5,29.1
 (511)

3 Preparati za njegu zuba, nemedicinske vodice za ispiranje usta, sredstva za poliranje zuba, prašak za zube. ;

21 Četkice za zube, pribor i proizvodi za čišćenje i njegu zuba, jezika i desni; čačkalice, držači četkica i čačkalica, koji nisu od plemenitih metala, konac za zube, toaletni pribor.

- (111) **BAZ1518982** (181)15/10/2025
 (210) BAZ1518982A (220)15/10/2015
 (151) 08/05/2017
 (732) **The Susan G. Komen Breast Cancer Foundation, Inc. 5005 LBJ Freeway, Suite 250, Dallas, Texas 75244, US**
 (740) PETOŠEVIĆ d.o.o.
 (540)

**SUSAN G. KOMEN
EUROPE NETWORK**

- (511)

35 Oglašavanje i reklamiranje; vođenje komercijalnih poslova; komercijalna administracija; uredski poslovi; promicanje svijesti o važnosti ranog otkrivanja raka dojke; promicanje svijesti o važnosti ranog otkrivanja problema vezanih za dojke, obrazovanje, istraživanje, skrining (screening), liječenje i inicijativa.;

36 Osiguranje; finansijski poslovi; monetarni poslovi; upravljanje nekretninama; usluge prikupljanja sredstava za humanitarne fondove.;

41 Obuka; stručno osposobljavanje; razonoda i sportske i kulturne djelatnosti; usluge obrazovanja, a naročito, omogućavanje seminara, radionica, programa i informacija na području raka dojke.

(111) **BAZ1518983** (181)15/10/2025
 (210) BAZ1518983A (220)15/10/2015
 (151) 08/05/2017
 (732) **The Susan G. Komen Breast Cancer Foundation, Inc. 5005 LBJ Freeway, Suite 250, Dallas, Texas 75244, US**

(740) PETOŠEVIĆ d.o.o.
 (540)

SUSAN G. KOMEN

(511)

35 Oglašavanje i reklamiranje; vođenje komercijalnih poslova; komercijalna administracija; uredski poslovi; promicanje svijesti o važnosti ranog otkrivanja raka dojke; promicanje svijesti o važnosti ranog otkrivanja problema vezanih za dojke, obrazovanje, istraživanje, skrining (screening), liječenje i inicijativa.;

36 Osiguranje; finansijski poslovi; monetarni poslovi; upravljanje nekretninama; usluge prikupljanja sredstava za humanitarne fondove.;

41 Obuka; stručno osposobljavanje; razonoda i sportske i kulturne djelatnosti; usluge obrazovanja, a naročito, omogućavanje seminara, radionica, programa i informacija na području raka dojke.

(111) **BAZ1518985** (181)19/10/2025
 (210) BAZ1518985A (220)19/10/2015
 (151) 17/05/2017
 (732) **Media Lobby d.o.o. Antuna Hangija 61, 71000 Sarajevo, BA**

(591) crna, crvena
 (540)



(531) 27.5,29.1

(511)

16 Novine, časopisi (periodike), časopisi (revije).;
 41 Reporterske usluge.

(111) **BAZ1518992** (181)20/10/2025
 (210) BAZ1518992A (220)20/10/2015
 (151) 05/06/2017
 (732) **Bilim Ilac Sanayi Ve Ticaret A.S. Kaptanpaşa Mahallesi Zincirlikuyu Caddesi No: 184, 34440 Beyoglu, Istanbul, TR**

(740) "Linea Sušić" d.o.o.
 (540)

FUCITEC

(511)

3 Preparati za bijeljenje i ostale tvari za pranje rublja; preparati za čišćenje, poliranje, odmašćivanje i struganje; sapuni; parfumerijski proizvodi, eterična ulja, kozmetički proizvodi, losioni za kosu; proizvodi za njegu zubi.;

5 Farmaceutski i veterinarski proizvodi; higijenski proizvodi za upotrebu u medicini; dijetne tvari za medicinske potrebe, hrana za dojenčad; flasteri, materijal za previjanje; materijali za plombiranje zubi i za zubne otiske; dezinfekcijska sredstva; proizvodi za uništavanje životinjskih štetočina; fungicidi, herbicidi.

(111) **BAZ1518993** (181)21/10/2025
 (210) BAZ1518993A (220)21/10/2015
 (151) 30/05/2017

(732) **TIGER CORPORATION, a corporation organized and existing under the laws of Japan, Manufactures and Merchants of 3-1, Hayami-cho, Kadoma City Osaka, JP**

(740) MSA IP
 (540)



(531) 3.1,27.5

(511)

21 Staklene posude za industrijsko pakovanje koje ne uključuju zatvarače od stakla, poklopce i navlake (omote); stakleni zatvarači za posude za industrijsko pakovanje; stakleni poklopci i zatvarači za posude za industrijsko pakovanje; lonci i posude za kuhanje (neelektrični); posude za kuhanje kafe (neelektrične); japanski neelektrični čajnici od livenog gvožđa (tetsubin); čajnici (neelektrični); stono posuđe, izuzev noževa, kašika i viljuški; prenosni frižideri (neelektrični); kuhinjske posude za rižu; staklene posude za konzerviranje hrane; sportske bočice za vodu (bidoni); vakum boce (termosi); kuhinjsko posuđe; kofe za led; posude za biber; posude za šećer; cjediljke; slanici; kašike za rižu u japanskom stilu (shamoji); lijevci (kuhinjski pribor); slamke za piće; lični poslužavnici ili stalci u japanskom stilu

(zen); otvarači za boce, neelektrični; čašice za jaja; kašike (lopaticice) za serviranje kolača; držači salveta; prstenovi za salvete; podmetači (podloge) za vruće posude; štapići za jelo; futrole za štapiće za jelo; kašike i kutljače za kuhinjsku upotrebu; kuhinjska sita i rešeta; poslužavnici; čačkalice; držači za čačkalice; pribor za čišćenje i sprave za pranje.

(111) **BAZ1518994** (181)21/10/2025

(210) BAZ1518994A (220)21/10/2015

(151) 18/05/2017

(732) **FRANCK d.d. Vodovodna 20,
10000 Zagreb, HR**

(740) DR DIANA PROTIĆ-TKALČIĆ &
PARTNERS D.O.O

(591) crvena, bijela, smeđa, crna, žuta, zlatna
(540)



(531) 5.7,11.3 ,19.3,27.5,29.1

(511)

30 Kafa.

(111) **BAZ1518996** (181)22/10/2025

(210) BAZ1518996A (220)22/10/2015

(151) 17/05/2017

(732) **Instagram, LLC 1601 Willow Road,
Menlo Park, California 94025, US**

(740) "INTELBIRO" d.o.o.

(540)

INSTAGRAM

(511)

9 Računarski softver koji se može preuzeti za modifikaciju i omogućavanje prenosa slika, audio-vizuelnog i video sadržaja; računarski softver koji se može preuzeti za pregled i interakciju sa feedom slika, audio-vizuelnog i video sadržaja te povezanim tekstom i podacima; računarski softver koji se može preuzeti za pronalaženje sadržaja i izdavača sadržaja, i za pretplatu na sadržaj; računarski softver za označavanje slika, audio-vizuelnog i video sadržaja sa podacima koji ukazuju na datum, lokaciju, osobe i temu; računarski softver za tražilice; računarski softver za društvene mreže; računarski softver za kreiranje onlajn zajednice, upravljanje i interakciju sa istom; računarski softver za upravljanje sadržajem društvenih mreža, interakciju sa virtuelnom zajednicom, i prenos slika, audio-vizuelnog i video sadržaja, fotografija, video zapisa, podataka, teksta, poruka, komentara, reklama, reklamnih medijskih komunikacija te informacija; računarski softver za kreiranje, obradu, postavljanje, preuzimanje, pristupanje, pregled, objavljivanje, prikazivanje, označavanje, pisanje blogova, izravni prenos (streaming), povezivanje, bilježenje, ukazivanje na osjećaje izazvane sadržajem, komentarisanje, umetanje, prenos, dijeljenje, traženje, ili pružanje ili interakcija sa elektronskim medijima na drugi način; računarski softver za slanje upozorenja o elektronskim porukama, notifikacija i podsjetnika; softver za slanje i primanje elektronskih poruka; računarski softver za diseminaciju oglašavanja za druge; računarski softver za upotrebu kao sučelje za programiranje aplikacija (API); računarski softver u vidu sučelja za programiranje aplikacija (APIs) koja omogućavaju onlajn usluge za društvene mreže, razvoj softverskih aplikacija, te kupovinu i diseminaciju oglašavanja; interaktivna fotografska i video oprema, naime, kiosci za snimanje, postavljanje, obradu, printanje i dijeljenje digitalnih slika i videa. ;

25 Odjeća za muškarce, žene i djecu; Odjeća za muškarce, žene i djecu, naročito, košulje, majice, jakne, majice bez rukava, gornji dijelovi trenerki, pokrivala za glavu, šeširi, kape; obuća. ;

35 Usluge marketinga, reklamiranja i promocije; diseminacija oglašavanja za druge putem računara i komunikacijskih mreža; promovisanje roba i usluga drugih putem računara i komunikacijskih mreža; usluge savjetovanja u vezi sa marketingom i reklamiranjem; usluge istraživanja tržišta; pružanje informacija o istraživanju tržišta; onlajn reklame; reklamiranje, marketing i promovisanje proizvoda i usluga trećih strana pružanjem fotografske i video opreme na specijalnim događanjima. ;

38 Usluge telekomunikacija; usluge dijeljenja fotografija i videa, naime, elektronski prenos digitalnih fotografskih datoteka, videa i audio-vizuelnog sadržaja između korisnika

interneta; telekomunikacijske usluge, naime, elektronski prenos slika, audio-vizuelnog i video sadržaja, fotografija, video zapisa, podataka, tekstova, poruka, reklama, reklamnih medijskih komunikacija i informacija; računarske usluge peer-to-peer (P2P) mreža, naime, elektronski prenos slika, audio-vizuelnog i video sadržaja, fotografija, video zapisa, podataka, tekstova, poruka, reklama, reklamnih medijskih komunikacija i informacija; pružanje pristupa računarskim, elektronskim i onlajn bazama podataka; pružanje onlajn foruma za komunikaciju, naime, prenos tema od općeg interesa; pružanje usluga elektronske pošte i instant poruka; usluge soba za razgovor za društvene mreže; pružanje onlajn komunikacijskih veza koje upućuju korisnike s jedne internetske stranice na druge lokalne i globalne internetske stranice. ;

41 Pružanje računarskih, elektronskih i onlajn baza podataka u polju zabave; objavljivanje elektronskih dnevnika i blogova sa sadržajem koji su načinili korisnici ili sa tačno određenim sadržajem; usluge objavljivanja, naime, objavljivanje elektronskih publikacija za druge; iznajmljivanje fotografskih i/ili videografskih kioska za snimanje, postavljanje, obradu i dijeljenje slika i videa.;

42 Dizajn i razvoj računarskog softvera; pružanje internet stranica koje korisnicima daju mogućnost da stupe u društveno umrežavanje i da upravljaju sadržajima svojih društvenih mreža; pružanje privremene upotrebe softvera, koji se ne može preuzeti, za društveno umrežavanje, upravljanje sadržajima društvenih mreža, kreiranje virtualne zajednice, i prenos slika, audio-vizuelnog i video sadržaja, fotografija, video zapisa, podataka, tekstova, poruka, reklama, reklamnih medijskih komunikacija i informacija; pružanje privremene upotrebe softvera, koji se ne može preuzeti, za modifikaciju i omogućavanje prenosa slika, audio-vizuelnog i video sadržaja; pružanje privremene upotrebe računarskog softvera, koji se ne može preuzeti, za pregled i interakciju sa feedom slika, audio-vizuelnog i video sadržaja te povezanim tekstom i podacima; pružanje privremene upotrebe računarskog softvera, koji se ne može preuzeti, za pronalaženje sadržaja i izdavača sadržaja, te za pretplatu na sadržaj; pružanje privremene upotrebe računarskog softvera, koji se ne može preuzeti, za označavanje slika, audio-vizuelnog i video sadržaja sa podacima koji ukazuju na datum, lokaciju, osobe i temu; pružanje informacija iz indeksa informacija i baza podataka koje se mogu pretražiti; pružanje usluga tražilica za dobijanje podataka putem komunikacijskih mreža; pružanje usluge onlajn mreže koja omogućuje korisnicima prenos osobnih podataka i dijeljenje osobnih podataka sa i između višestrukih aplikacija ili internet stranica; računarske usluge, naime, hosting online mrežnih stranica za druge za organizovanje i vođenje sastanaka, događaja i interaktivnih diskusija putem komunikacijskih mreža; računarske usluge, naime, kreiranje virtualne zajednice za registrovane korisnike za dijeljenje, gledanje, pretplatu i interakciju sa slikama, audio-vizuelnim i video sadržajem te povezanim podacima i informacijama; usluge pružatelja aplikacijskih usluga (ASP), naime, hosting računarskih softverskih aplikacija trećih lica; pružatelj aplikacijskih usluga (ASP) sa softverom za društveno umrežavanje, upravljanje sadržajem društvenih mreža, kreiranje virtualne zajednice, i prenos slika, audio-vizuelnog i video sadržaja, fotografija, video zapisa, podataka, tekstova, poruka, reklama, reklamnih komunikacija i informacija; pružatelj aplikacijskih usluga (ASP) sa softverom za omogućavanje kreiranja, obrade, postavljanja, preuzimanja, pristupanja, pregleda, objavljivanja, prikazivanja, označavanja, pisanja blogova,

prenosa, povezivanja, bilježenja, ukazivanja na osjećaje izazvane sadržajem, komentarisanja, umetanja, prenosa, dijeljenja, traženja, ili pružanje ili interakcija sa elektronskim medijima na drugi način; pružatelj aplikacijskih usluga (ASP) koji posjeduje softver sa sučeljem za programiranje aplikacija (API) koji omogućava onlajn usluge društvenog umrežavanja, razvoja softverskih aplikacija, kupovine te diseminacije oglašavanja; pružatelj aplikacijskih usluga (ASP) koji posjeduje softver za upotrebu u kupovini, prodaji, praćenju, procjeni vrijednosti, optimiziranju, ciljanju, analiziranju, isporuci i izvještavanju o onlajn oglašavanju i marketingu; pružatelj aplikacijskih usluga (ASP) koji posjeduje softver za upotrebu u dizajniranju onlajn kampanja oglašavanja i marketinških kampanja i upravljanju istima; platforma kao usluga (PAAS) koja posjeduje računarsku softversku platformu za društveno umrežavanje, upravljanje sadržajem na društvenim mrežama, kreiranje virtualne zajednice, te prenos slika, audio-vizuelnog i video sadržaja, fotografija, video zapisa, podataka, teksta, poruka, reklama, reklamnih medijskih komunikacija i informacija; iznajmljivanje računarskog softvera koji omogućava korisnicima da postavljaju, uređuju i dijele slike, video zapise i audio-vizuelni sadržaj.;

45 Usluge onlajn društvenog umrežavanja; usluge društvenog predstavljanja, umrežavanja i spojeva na internetu; pružanje informacija u formi baza podataka sa informacijama u poljima društvenog umrežavanja, predstavljanja i spojeva.

(111) BAZ1518998	(181)22/10/2025	86742478
(210) BAZ1518998A	(220)22/10/2015	31/08/2015
(151) 12/05/2017		US
(300) 86742413		
31/08/2015		86742490
US		31/08/2015
		US
86742418		
31/08/2015		86742493
US		31/08/2015
		US
86742431		
31/08/2015		86742501
US		31/08/2015
		US
86742443		
31/08/2015		86742509
US		31/08/2015
86742452		US
31/08/2015		
US		86742518
		31/08/2015
86742458		US
31/08/2015		
US		86742529
		31/08/2015
86742462		US
31/08/2015		(732) Verizon Trademark Services LLC 1320
US		North Court House Road, 9th Floor,
		22201 Arlington, Virginia, US
86742468		(740) PETOŠEVIĆ d.o.o
31/08/2015		(540)
US		
86742474		
31/08/2015		
US		(531) 24.17,26.3,27.5
		(511)



sistemi za umrežavanje računala i informatičke tehnologije; telekomunikacijski softver; telefoni, tablet računala i bežični komunikacijski uređaji za prijenos glasa, podataka, ili slike, media plejeri; televizijske (TV) set-top kutije (upravljачke TV kutije za biranje videa na zahtjev); digitalni video snimači (DVR); daljinski upravljачi za televizore, računala i set-top kutije; uređaji za striming digitalnih medija; modemi i ruteri; satelitski navigacijski sustav, a naročito, sustav za globalno pozicioniranje (GPS); asesoari za telefone, mobilne telefone, tablet računala i bežične komunikacijske uređaje, a naročito, slušalice sa mikrofonom i slušalice, telefonski punjači, punjači baterija, auto stalci, nosači za mobilne telefone; priključne stanice i stanice za punjenje, zaštitne kutije za mobitele i tablet računala, zaštitni oklopi i kutije za ručne elektroničke uređaje, futrole za mobitele, postavljene plastične folije za zaštitu od bljeska i zaštitu protiv ogrebotina za displeje mobilnih telefona; bežični i mobilni zvučnici; kutije za CD i DVD; torbe za računala; podloge za miševe; računalni miševi; ukrasni magneti; bežični telekomunikacijski uređaji za prijenos zvuka, glasa, podataka, slika, videa i poruka, pristup Internetu, pristup navigaciji i usluzi usmjeravanja i sa mogućnošću bežičnog (over the air) preuzimanja glazbe, videa i aplikacija, a koje mogu uključivati glazbeni player i kameru; bežični komunikacijski uređaji za uspostavljanje lokalne, bežične mreže; nosivi osobni elektronički uređaji i senzori za obradu, pohranu i prijenos biometrijskih podataka korisnika; osobni elektronički sustavi za hitne intervencije koje se sastoje od bežičnog uređaja koji se nosi na tijelu s gumbom kojim korisnici pritiskom mogu obavijestiti druge u slučaju nužde, i udaljenog uređaja koji na telefonu bira broj za pomoć; nosivi osobni uređaji za lociranje opremljeni softverom koji omogućava roditeljima da prate lokaciju svog djeteta; računalni hardver i softver za telekomunikacije, televiziju, umrežavanje računala i informatičke tehnologije; softverske aplikacije na poljima zabave, igara i produktivnosti; softver za upravljanje mrežom, softver za upotrebu u kontroli pristupa mreži, te stvaranje i održavanje firewalla; računalni programi za pristup globalnoj računalnoj mreži i interaktivnim računalnim komunikacijskim mrežama; računalni softver za šifriranje; računalni i mrežni sigurnosni softver; softver za m2m usluge (tehnologija koja omogućava žičanu i bežičnu razmjenu podataka između različitih autonomnih uređaja i sustava), povezane uređaje i internet stvari (IoT); softverski razvojni setovi (sdks) i aplikacijsko programsko sučelje (api) za izradu softvera i aplikacija vezanih za m2m i IoT uređaje i IoT robe i usluge; softver za IoT povezivanje mreža i podataka, upravljanje uređajima, konfiguraciju, opskrbljivanje, upravljanje i kontrolu; softver koji prikuplja i prenosi podatke iz m2m i IoT spojenih uređaja i integrira podatke sa softverom ustanove, mreže i mobilnih aplikacija; softverska aplikacija koja omogućuje razmjenu poruka i razmjenu glasa, podataka i fotografija; softver za pružanje usluge televizije putem Interneta; softver za pisanje, preuzimanje, prenošenje, primanje, uređivanje, sažimanje, kodiranje, dekodiranje, prikazivanje, reproduciranje, spremanje i organiziranje teksta, podataka, crteža, slika, videa, elektroničkih igara, digitalnih medija i elektroničkih publikacija; programi i softver za video i elektronske igre; softver za striming sadržaja; softver za izradu video klipova; računalni softver za prikupljanje, uređivanje, organiziranje, mijenjanje, book marking (uređivanje i spremanje poveznica), prijenos, pohranu i dijeljenje podataka i informacija; softver za računalne aplikacije za mobilne telefone, a naročito, softver za obradu podataka; softver za računalne aplikacije za mobilne telephone, a naročito, softver za pojednostavljenje komunikacije;

softver za elektroničke igre za bežične uređaje; softver za prepoznavanje pokreta za razmjenu glasa, slika i podataka; softverske aplikacije za emitovanje informacija vezanih za fitness, aktivnost i zdravlje; softverske aplikacije za upravljanje informacijama vezanih za zdravlje i fitness program; softverska aplikacija za biometrijski nadzor uređaja i podataka; softver za omogućavanje emitovanja informacija o mapiranju, navigaciji, saobraćaju, vremenu i informacijama od značaja prema telekomunikacijskim mrežama, Internet stranicama i mobilnim telefonima; sustavi računalnog hardvera i softvera, a naročito, OBD čitač (čitač autodijagnostike), radio primopredajnik i zvučnik programirani za postavljanje i odgovaranje na zahtjeve za pomoć na cesti, prijenos glasa i podataka, lociranje i popravku vozila, dijagnostike vozila u stvarnom vremenu, hitno otkrivanje incidenta i otprema hitne pomoći na cesti kroz korištenje internog sustava za globalno pozicioniranje (GPS) i staničnih telekomunikacija; računalni softver za otpremu vozila za hitnu pomoć na cesti kao odgovor na zahtjeve za uslugu; mobilna aplikacija koja omogućava tajmer za parking - metar; mobilna aplikacija za lociranje vozila na karti; računalni softver koji omogućava korisnicima da postave podsjetnike za obavijesti za održavanje vozila; softverska aplikacija za plaćanje i prijenos i primanje novca; softverska aplikacija za olakšavanje mobilnih plaćanja; elektronička financijska platforma koja prihvata više vrsta platnih i dužničkih transakcija putem mobilnog telefona.;

14 Ručni satovi, sportski ručni satovi; nakit; satovi; štoperice.;

16 Tiskarski proizvodi, a naročito, telefonski imenici; pamfleti, brošure, tiskani obrasci i karte, i instruktivni i nastavni materijal na polju telekomunikacija, računalnog umrežavanja i informacione tehnologije; olovke; naliv-pera; markeri, blokčići za bilješke; samoljepljivi blokčići za bilješke; pritiskivači za papir; kalendari; spajalice za papir; spojnice za novac.;

18 Sportske torbe; kišobrani; platnene (tote) torbe; kutije za podsjetnice; naprtnjače; aktovke; oznake za prtljag.;

24 Ručnici za golf; ćebad za korištenje na otvorenom; ručnici za plažu.;

25 Odjeća, a naročito, kape, jakne, košulje, hlače i šeširi; košulje, hlače i šeširi koji sadrže biometrijske uređaje za nadzor; japanke; kravate; rukavice; šalovi.;

28 Oprema za golf, a naročito, alat za saniranje iščupanih busena trave, oznake za loptice za golf, loptice za golf, t-komadi za golf; lopte za plažu; jo-jo; leteći diskovi; baloni; kockice, domine; karte za igru; čipovi za poker; fudbalske lopte.;

35 Usluge trgovine na malo i online trgovine koje uključuju robe i usluge telekomunikacija i informacijskih tehnologija, bežične elektroničke uređaje i asesoare kao što su slušalice, baterije i futrole, nosive bežične tehnologije poput pametnih satova i fitness uređaja, kontrole i uređaji za igranje, uređaji za striming medija, robe i usluge vezane za televiziju na koje se plaća pretplata, komercijalna elektronika, uređaji vezani za dom, uključujući termostate, rasvjetu i kućnu sigurnost i demonstracije proizvoda; pretplatničke televizijske usluge; promicanje telekomunikacijskih proizvoda i usluga, TV roba i usluge utemeljene na pretplati, digitalne tehnologije i potrošačka elektronika kroz popuste i online kupone; televizijske usluge utemeljene na pretplati; usluge pretplate za striming televizije, filmova, glazbe, događanja uživo, videa, igara i multimedijalnih sadržaja; pružanje usluga elektroničkog i web audio, video, podatkovnog, igračkog i

multimedijalnog sadržaja putem televizije, računara, ručnih računara, mobilnih telefona i drugih ličnih elektroničkih uređaja na temelju pretplate koje je besplatna ili se naplaćuje; usluge online trgovina na malo; promicanje sportskih natjecanja i događaja drugih osoba; sprovođenje poticajnih nagradnih programa za promicanje inovacije i tehnologije; oglašavanje na mobilnim elektroničkim uređajima za druge; pružanje podataka bežičnim pretplatnicima za promicanje roba i usluga drugih; upravljanje programom popusta koji omogućava sudionicima da dobiju popuste na robe i usluge putem korištenja članskih iskaznica za popust; oglašavanje i promotivne usluge, koji uključuju promicanje roba i usluga drugih pružajući popuste, koji uključuju auto popravak i usluge popusta na putovanja; promicanje prodaje telekomunikacijskih i televizijskih usluga kroz upravljanje poticajnim nagradnim programom u kojem klijenti dobijaju nagrade zbog preporučivanja novih klijenata; humanitarne usluge, a naročito, promicanje javne svijesti o pitanjima politike i inicijativa za zaštitu okoliša; humanitarne usluge, a naročito, organiziranje i provođenje programa zaposlenja volontera i projekte služenja zajednici.;

36 Usluge finansijskog sponzoriranja sportova, edukacije i zabavnih programa i događaja; elektronski prijenos novca; usluge finansijskih transakcija, a naročito, pružanje osiguranih komercijalnih transakcija i opcija za plaćanje; usluge humanitarnih fondacija, a naročito, pružanje finansijske asistencije za programe i usluge drugih; usluge dotacija za istraživanja i edukaciju na poljima pismenosti, prevencije porodičnog nasilja, promicanja edukacije djece na polju nauke, tehnologije, inženjeringa i matematičkih predmeta (STEM), zdravstvene njege i tehnologije koja se primjenjuje u zdravstvenoj njezi, problematike vezane za životnu sredinu, i smart energetskih sistema.;

37 Usluge instalacije, održavanja, i popravke telekomunikacijskih mreža i opreme, računalnog hardvera, računalnih sustava i komunikacijskih mreža; telefonske žice i održavanje utikača i usluge popravke; usluge hitne pomoći na cesti, a naročito, odazivanje na pozive za pomoć na cesti, mijenjanje puknute gume, hitno snadbijevanje gorivom i brzog pokretanja akumulatora; praćenje ukradenih vozila; pružanje savjeta i informacija automehaničarske prirode putem telefona. ;

38 Telekomunikacijske usluge; usluge televizijskog emitiranja, prijenosa i emitiranja audio i video programiranja i televizijskih programa za televizore, računari i bežični elektronički uređaji; usluge videa na zahtjev (VOD); usluge plaćanja po gledanju (PPV); iznajmljivanje set-top kutija i digitalnih glasovnih rekordera (DVRs) za upotrebu kod televizora; pružanje online chat soba za društveno umrežavanje; elektronički prijenos i prijenos televizije, filmova, muzike, događaja uživo, videa, igara i multimedijalnih sadržaja za treća lica; usluge telekomunikacija i informacijske tehnologije, a naročito, prijenos glasa, audio, video, slika, informacija, podataka i drugih sadržaja putem telekomunikacijskih mreža, bežičnih komunikacijskih mreža, Interneta, fajber-optičkih komunikacijskih mreža, i drugih podatkovnih mreža za računare; DSL i usluge Interneta velike brzine; usluge elektronske pošte; pružanje višekorisničkog interaktivnog pristupa globalnim komunikacijskim mrežama; usluge pružanja osnovnog Interneta, a naročito, linija velike brzine ili serija konekcija koje formiraju glavni put unutar mreže; usluge prijenosa mreže na širem području (WAN); usluge Ethernet prijenosa (mrežna tehnologija za LAN mreže); usluge asinkronog načina prijenosa, a naročito, prijenos informacija kodiranih u male ćelije fiksirane

veličine; digitalne mreže integriranih usluga (isdn); usluge komunikacijskih Internet protokola (ip), a naročito, prijenos informacija putem Interneta; usluge virtualne privatne mreže (vpn) i privatnih linija, a naročito, pružanje privatne i osigurane elektroničke komunikacije uživo putem računalne mreže; usluge elektroničkog prijenosa podataka; usluge izmijenjenog glasa, podataka, video i multimedijalnog prijenosa; pružanje telekomunikacijskih konekcija na Internet i ostale računalne komunikacije, podatke i bežične mreže; pružanje višekorisničkog pristupa bežičnoj komunikacijskoj mreži; usluge telekomunikacijskih poveznika (gateway), a naročito, pružanje poveznika za konekciju između nezavisnih telekomunikacija i računalnih mreža za dijeljenje Internet saobraćaja; usluge video, audio i telefonskih konferencija sa mogućnošću pristupa podacima; usluge bežičnih telekomunikacija, a naročito, bežični prijenos glasa i podataka; usluge telekomunikacija, a naročito, pružanje glasovnih usluga putem Internet protokola (voip); usluge elektroničkih poruka; konsultacije na polju telekomunikacija i računalnih komunikacija; usluge pružanja pristupne tačke mreži (NAPs) za razmjenu Internet saobraćaja između nosača prometa; usluge elektroničke pošte i tekstualnih poruka; usluge telekomunikacija i informacione tehnologije, a naročito, telefona i prijenosa glasa; usluge telekonferencija; elektronički prijenos glasa i podataka koji obuhvata enkripciju i dekripciju; telematički prijenos informacija; prijenos podataka i informacija putem telemetrije; usluge teleprisutnosti (telepresence); usluge telematičkog slanja informacija koje se odnose na sigurnost vozila, osiguranje, dijagnostiku i upravljanje; usluge dvosmjerne širokopojasne bežične komunikacije koja se pruža unutar automobilskih vozila; pružanje informacija vezanih za dijagnostiku vozila i podsjetnici za održavanje vozila koji se šalju preko mejla, mreže i mobilnih aplikacija; usluge telekomunikacije, a naročito, pružanje mogućnosti kontakta udaljenog pozivnog centra iz vozila u svrhu prijavljivanja nesreća i hitnih situacija na način da se lokacija vozila može odrediti radi hitnog slanja osoblja; usluge hitnog odgovora, a naročito, slanje elektroničkih alarmnih upozorenja putem mrežnih telekomunikacija; osiguran elektronički prijenos podataka i informacija za industriju koja se bavi zdravstvenom njegom; usluge teleprisutnosti; usluge isporuke sadržaja mreža; usluge digitalno medijske platforme za šifriranje, isporuku i prikazivanje digitalno medijskog sadržaja; iznajmljivanje telekomunikacijske korisničke opreme (CPE); toll free telefonske usluge; pružanje usluga call i kontakt centara; usluge glasovnih odgovora i presumjeravanja poziva; usluge elektronskih glasovnih poruka, a naročito, usluge snimanja i prijenosa glasovnih poruka pomoću telefonskog, tekstualnog, numeričkog i slikovnog bežičnog digitalnog slanja poruka i usluge elektronske pošte; telekomunikacijske usluge machine to machine (m2m); Internet stvari (IoT) telekomunikacijske usluge; pružanje elektroničkog prijenosa podataka i informacija na bežično povezane machine to machine (m2m) uređaje, mrežno uvezane uređaje i na Internet povezane uređaje koji uključuju Internet stvari (IoT); elektronički prijenos podataka na bežičnu mrežu za machine to machine (m2m) uređaje i povezane uređaje; elektronički i telematički prijenos podataka koji se odnose na nadzor, lociranje, uspostavljanje i praćenje dobara i uvezani uređaji u različitim industrijama; komunikacijski konsalting na polju machine to machine (m2m) tehnologije, uvezanih uređaja, upravljanja udaljenim uređajima i Interneta stvari (IoT); usluge machine to machine, a naročito, upravljanje voznim parkom; humanitarne djelatnosti, a naročito pružanje donacija u vidu bežičnih telefona i pristupnog vremena mreži žrtvama nasilja u porodici i sličnim grupama za pomoć.;

39 Usluge hitne pomoći na cesti, a naročito, usluge tegljača, dizalica i dostave ključeva; usluge lociranja vozila u vidu pružanja geografskih informacija vezanih za lokaciju vozila; pružanje informacija putem telekomunikacijskih mreža i mobilnih telefona, a naročito, informacija koje se odnose na preusmjeravanje vozila, navigaciju, globalno pozicioniranje; usluge informacija koje se odnose na saobraćaj, a naročito, na saobraćajne gužve, i putovanja, te na informacije o benzinskim pumpama i ostale informacije od interesa; usluge pružanja web stranice i linkova za web stranice u vezi sa geografskim informacijama, prikazima mapa i smjernica putovanja; usluge elektroničke pohrane i arhiviranja podataka za druge; pohrana računala i telekomunikacijske opreme za druge.;

41 Zabava u vidu televizijskih informativnih zabavnih programa i vizualnih i audio performansa putem televizije, računala i bežičnih elektroničkih uređaja; usluge elektroničkih igara koje se pružaju putem Interneta; usluge zabave u vidu razvoja, kreacije, produkcije i usluga post-produkcije multimedijalnog zabavnog sadržaja; usluge zabave, a naročito, priprema televizijskih programa, videa i programa uživo u kojem učestvuje širok spektar subjekata; usluge pružanja Internet stranica-portala na polju zabave; usluge organizacije nadmetanja i takmičenja koji promoviraju upotrebu telekomunikacijskih usluga i bežičnih uređaja; pružanje poticajnog nagradnog programa smišljenog da nagradi učesnike koji iskazuju izvrsnost u vezi sa inovacijom i tehnologijom; iznajmljivanje stadionske infrastrukture.;

42 Računalne usluge i usluge računalnih mreža; usluge telekomunikacijskog softvera; računalne usluge, a naročito, usluge tehničkih poslova i upravljanja računalnim mrežama drugih; upravljane računalne usluge i radovi na mreži za druge; usluge računarstva u oblaku (cloud computing); usluge pružanja hostanja sadržaja na cloudu (cloud hosting); računalne usluge, a naročito, daljinsko ili na licu mjesta upravljanje i administracija sustavima informacijske tehnologije za druge, a koji uključuju virtualne i fizičke infrastrukture, servere, sustave za pohranu, mreže i softver; obnavljanje i daljinski backup računalnih podataka; usluge obnavljanja podataka i obnavljanje podataka tokom hitnog računalnog "oporavljanja od katastrofe" (disaster recovery); pružanje virtualnih računalnih sustava i virtualnih računalnih okruženja kroz cloud computing; računalne usluge, a naročito, pružanje usluga upravljanja infrastrukturom za nadzor, administraciju i upravljanje javnim i privatnim informacijskim tehnologijama za cloud computing i aplikacijskim sustavima; integracija privatnih i javnih okruženja za cloud computing; pružanje cloud computinga i oblaka za pohranu (cloud storage); konsultantske usluge na polju cloud computinga; tehničke konsultantske usluge na području arhitekture podatkovnih centara i rješenja za cloud computing; daljinsko uređivanje i upravljanje lokalnim i hostiranim uređajima za pohranu podataka, bazama podataka i softverskim aplikacijama za treća lica; usluge lociranja računala, a naročito, omogućavanje sredstava za lociranje računalnih servera sa opremom drugih; omogućavanje sigurnih, ekološki upravljanih, sredstava za računalne servere i mrežnu opremu drugih; tehnički nadzor za računalne servere i telekomunikacijsku i mrežnu opremu drugih; usluge računalne infrastrukture, a naročito, omogućavanje računalnih mrežnih servera kojima se može pristupiti daljinski; računalne usluge, a naročito, pružanje on-line virtualnog okruženja za virtualno računarstvo koje je dostupno putem Interneta i drugih računalnih mreža; lizing i iznajmljivanje računalnih kapaciteta, a naročito, računalnog softvera, računalnog hardvera, i računalne opreme za

umrežavanje; lizing računalnih servera; tehničko upravljanje virtualnom infrastrukturom i umrežavanje računala; omogućavanje privremene upotrebe softvera koji se ne može preuzeti a koristi se za pristup i korištenje mreže za cloud computing; računalne usluge, a naročito, procjena i analiza računalnih sustava, uključujući i interne računalne sustave, ekstranet računalne sustave i sustave globalnih računalnih mreža, kako bi se osigurala usklađenost s industrijskim standardima; implementacija računalnog softvera za druge; omogućavanje privremenog korištenja on-line softvera koji se ne može preuzeti, uključujući softverske razvojne setove (SDKs) i aplikacijska programska sučelja (APIs) za upotrebu u razvoju i testiranju softvera; pružanje informacija na području samostalnog razvoja aplikativnog softvera putem Interneta; dizajn, razvoj i implementacija računalnih mreža i računalnih sustava za druge; nadzor računalnih mreža i računalnih sustava kako bi se osiguralo njihovo ispravno funkcioniranje; usluge nadzora računala i računalnih mreža, a naročito, izvještavanje o performansama i balansiranje opterećenja u svrhu kontrole kvalitete; usluge autentifikacije na području telekomunikacija i mrežnih usluga; omogućavanje privremene upotrebe softvera za mrežnu reviziju koji se ne može preuzeti, a koristi se na polju sigurnih komunikacija i podatkovnih mreža; usluge on-line sigurnosti, a naročito, omogućavanje sigurnosti i anonimnosti za elektronski prenosive kreditne kartične transakcije; dizajn na području telekomunikacija i kompjuteriziranih komunikacija i podatkovnih mreža; usluge dizajna i savjetovanja u vezi s njim na području informacijske tehnologije, računalnog programiranja, upravljanja podatkovnim centrima i globalnih računalnih mreža; instalacija, održavanje i popravak računalnog softvera; upravljanje elektroničkim informativnim mrežama; planiranje "oporavljanja od katastrofe" (disaster recovery) računala; koncepcija unificiranih komunikacijskih sistema sa opremom koja je bazirana na lokaciji, u oblaku ili hibridno; omogućavanje privremene upotrebe računalnog softvera koji se ne može preuzeti, a koristi se za upravljanje sukladnošću i analizu rizika na poljima računalne i mrežne sigurnosti; omogućavanje privremene upotrebe računalnog softvera za mrežnu sigurnost koji se ne može preuzeti; računalne konsultacije na poljima Interneta i mrežne sigurnosti i sigurnog prijenosa podataka i informacija; usluge tehničkog konsaltinga na poljima računalnog softvera, računalnog hardvera i računalnih mreža, a naročito, pružanje konsultacija vezanih za koncepciju, implementaciju, konfiguraciju i korištenje; usluge tehničkog konsaltinga, a naročito, otkrivanje grešaka kod računalnog hardvera i softverskih problema koji se odnose na virtualnu i fizičku infrastrukturu, servere, sisteme za pohranu i mreže; usluge tehničkog konsaltinga na polju računalnog softvera, a naročito, pružanje konsultacija vezanih za održavanje softvera; usluge tehničke podrške koje se odnose na tehnologiju računalne infrastrukture, a naročito, pružanje tehničkih savjeta i usluge help deska koje se odnose na servere, sisteme za pohranu, mreže i softver; usluge računalnih mreža i osiguranja mrežnih komunikacija u vidu zaštite od upada, sigurnosne analize smetnji, usluga kontrolirane sigurnosti, upravljanja i procjene osjetljivosti, analize smetnji, i forenzičkih testiranja i testiranja prodiranja; usluge enkripcije podataka i softvera; računalne konsultacije na polju računalne sigurnosti koja uključuju siguran prijenos podataka, enkripciju podataka i dekripciju; testiranje, analiza i evaluacija roba i usluga drugih na poljima računala i procjena računalne sigurnosti; usluge konsaltinga na polju računalne sigurnosti i sigurnosti mrežnih komunikacija; hostanje aplikacija i web stranica drugih; pružanje

informacija na polju dijagnostike automobila i snimanje dijagnostike automobila putem računalne informacione mreže; nadzor nad emisijama i performancama automobila; usluge softvera koji se ne može preuzimati za machine to machine (m2m) uređaje, mrežne uređaje i uređaje povezane na Internet; softver koji se ne može preuzimati za Internet stvari (IoT); usluge softverske platforme za upravljanje machine to machine (m2m) uređajima, usluge Internet stvari (IoT), i povezanih i udaljenih uređaja; softverske platforme za omogućavanje okruženja za razvoj softvera, softverski razvojni setovi (sdk), i aplikacijska programska sučelja (api) za kreiranje aplikacija za machine to machine (m2m) uređaje, mrežne uređaje i uređaje povezane na Internet, i uređaje kojima se upravlja na daljinu i strojeve, i omogućavanje integracije i automatizacije nabavljanja, nadzora i kontrole navedenih uređaja i strojeva; omogućavanje web portala za nadzor i upravljanje povezošću, korisnošću i nabavljanjem m2m uređaja i IoT uređaja; inženjering i računalni konsalting, koncepcija i razvoj na polju machine to machine (m2m) uređaja i IoT komunikacije i povezanih uređaja; tehnička podrška na polju machine to machine (m2m) uređaja i IoT komunikacije i povezanih uređaja; računalne usluge, a naročito, kreiranje virtualnih zajednica za registrirane korisnike radi učešća u diskusijama i angažovanjem u umrežavanju; softver koji se ne može preuzimati za sakupljanje, editovanje, transmisiju, pohranu i dijeljenje audiovizualnog sadržaja; omogućavanje softvera koji se ne može preuzimati radi omogućavanja privremenog korištenja web stranice koji dozvoljava korisnicima web stranice da vrše upload, objavljuju, i prikazuju online videa u svrhu dijeljenja; omogućavanje tehnologije putem web stranice koja omogućava Internet korisnicima da razviju individualne playliste koje kreiraju personalizirani sadržaj koji se može pregledavati i koja omogućava nezavisno ili simultano pregledavanje ili dijeljenje sadržaja; pružanje web hosting platforme za softver za igrice koji se ne može preuzimati; omogućavanje softvera za igrice koji se ne može preuzimati; upload muzičkih, audio i video sadržaja na Internet za druge; računalne usluge, naročito praćenje, analiziranje i izvještavanje o navikama korištenja bežičnog interneta, navikama pretraživanja bežičnog interneta i navika korisničke lojalnosti za web stranice trećih lica koji se bave ciljanim oglašavanjem, a za lični interes pojedinačnih korisnika bežičnih komunikacija; softver i softverske platforme za digitalne oglašivače i izdavače u svrhu reklamiranja brenda; softver za korištenje od strane digitalnih oglašivača i izdavača u svrhu plasmana digitalnog oglašavanja, upravljanja kampanjama koje se digitalno oglašavaju, optimiziranja oglašivačkih utisaka, ciljano oglašavanje prema potrošačkim populacijama, praćenje, analiziranje, i izvještavanje o oglašivačkim kampanjama, upravljanje oglašivačkim inventarom, usklađivanje digitalnih oglašivača sa izdavačima, učešća u oglašivačkim aukcijama i razmjenama, i kupovina i prodaja oglašavanja; humanitarne usluge, a naročito, donacije mobilnih telefona i besplatnog pristupnog vremena i omogućavanje dotacija organizacijama i ostalim humanitarnim službama koje daju podršku prevenciji porodičnog nasilja i žrtvama porodičnog nasilja.;

43 Usluge dvorane, a naročito, omogućavanje objekata za opće namjene za sport, koncerte, konvencije i izložbe.;

45 Usluge računala i sigurnosti računalnih mreža; nadzor računala, web stranica, računalnih mreža i komunikacijskih mrežnih sustava u sigurnosne svrhe; pružanje usluge provjere korisnika u sigurnosne svrhe; pružanje provjere

ličnih identifikacijskih podataka na bazi oblaka (cloud-based) u sigurnosne svrhe; usluga računalne sigurnosti u smislu izdavanja i upravljanja digitalnim certifikatima i drugim sigurnosnim dokumentima za druge; upravljanje voznim parkom u smislu praćenja automobila putem telematike u sigurnosne svrhe; pružanje informacija na poljima sigurnosti Interneta i računalnih mreža; konsultacije na području krađe podataka i krađe identiteta; konzultantske usluge na području sigurnosti i ispravnosti računala, mreže i podataka; online nadzor u cilju sprječavanja ilegalnog dijeljenja datoteka i pružanje elektroničkih izvješća u vezi sa pokušajima ilegalnog dijeljenja datoteka na mrežama širom svijeta; omogućavanje web stranice koja sadrži informacije na području sigurnosti; konsultacije u vezi sa sigurnošću; usluge sigurnosti, a naročito, pružanje sigurnosnih procjena za tvrtke i vladine agencije; online usluge društvenog umrežavanja; usluge hitne pomoći na cesti, a naročito, otvaranje brava; usluge povrata ukradenog vozila; usluge hitnog nadzora, a naročito, nadzor elektronskih uređaja u vozilu od strane udaljenog pozivnog centra i organizacija otpreme osoblja za hitne slučajeve kada je detektovana nezgoda; usluge alarmnog nadzora u cilju hitnog reagovanja, a naročito, nadzor uređaja za uzbunu od strane udaljenog nadzornog centra u cilju otpreme javne službe hitne pomoći i službi sigurnosti i obavještanja trećih osoba, a naročito, izabranih članova porodice, hitnih službi ili bolničarke.

(111) **BAZ1518999** (181)23/10/2025

(210) BAZ1518999A (220)23/10/2015

(151) 12/05/2017

(732) **Toto Limited Level 1, Blue Harbour Business Centre, Ta' Xbiex Yacht Marina, Ta' Xbiex XBX1027, MT**

(740) "Damir Tkalčić, Agencija za zaštitu intelektualnog vlasništva"

(591) crna, siva, tamno siva, bijela, crvena, žuta
(540)



(531) 25.5,26.4,27.5,29.1

(511)

32 Bezalkoholna pića, uključujući, ali ne ograničavajući se na gazirana pića; sirupi i ostali preparati za pripremanje napitaka; sve predhodno navedene robe sadrže kolu ili aromu kole.

(111) **BAZ1519000** (181)23/10/2025
 (210) BAZ1519000A (220)23/10/2015
 (151) 18/05/2017
 (732) **Toto Limited Level 1, Blue Harbour Business Centre, Ta' Xbiex Yacht Marina, Ta' Xbiex XBX1027, MT**
 (740) "Damir Tkalčić, Agencija za zaštitu intelektualnog vlasništva"
 (591) bijela, zelena, svijetlo zelena, tamno zelena
 (540)



(531) 1.15,5.3,27.5,29.1
 (511)
 30 Ledeni čaj, čaj, napici na bazi čaja.

(111) **BAZ1519001** (181)23/10/2025
 (210) BAZ1519001A (220)23/10/2015
 (151) 18/05/2017
 (732) **Toto Limited Level 1, Blue Harbour Business Centre, Ta' Xbiex Yacht Marina, Ta' Xbiex XBX1027, MT**
 (740) "Damir Tkalčić, Agencija za zaštitu intelektualnog vlasništva"
 (591) crna, siva, tamno siva, bijela, crvena

(540)



(531) 25.5,26.4,27.5,29.1

(511)

32 Mineralne i gazirane vode i ostala bezalkoholna pića; voćni napici i voćni sokovi; sirupi i ostali preparati za pripremanje napitaka.

(111) **BAZ1519002** (181)23/10/2025
 (210) BAZ1519002A (220)23/10/2015
 (151) 18/05/2017
 (732) **Toto Limited Level 1, Blue Harbour Business Centre, Ta' Xbiex Yacht Marina, Ta' Xbiex XBX1027, MT**
 (740) "Damir Tkalčić, Agencija za zaštitu intelektualnog vlasništva"
 (591) plava, tamno plava, svijetlo plava, tirkizna, bijela, žuta, svijetlo zelena
 (540)



(531) 5.3,5.5,27.5,29.1

(511)

32 Mineralne i gazirane vode i ostala bezalkoholna pića; voćni napici i voćni sokovi; sirupi i ostali preparati za pripremanje napitaka.

(111) **BAZ1519003** (181)23/10/2025
 (210) BAZ1519003A (220)23/10/2015
 (151) 18/05/2017

(732) **Toto Limited Level 1, Blue Harbour
 Business Centre, Ta' Xbiex Yacht
 Marina, Ta' Xbiex XBX1027, MT**

(740) "Damir Tkalčić, Agencija za zaštitu
 intelektualnog vlasništva"
 (591) tirkizna, tamno tirkizna, svijetlo tirkizna,
 svijetlo zelena, bijela

(540)



(531) 26.4,27.5,29.1

(511)

32 Mineralne i gazirane vode i ostala bezalkoholna pića;
 voćni napici i voćni sokovi; sirupi i ostali preparati za
 pripremanje napitaka.

(111) **BAZ1519004** (181)23/10/2025
 (210) BAZ1519004A (220)23/10/2015
 (151) 15/05/2017

(732) **Toto Limited Level 1, Blue Harbour
 Business Centre, Ta' Xbiex Yacht
 Marina, Ta' Xbiex XBX1027, MT**

(740) "Damir Tkalčić, Agencija za zaštitu
 intelektualnog vlasništva"

(591) plava, tamno plava, bijela

(540)



(531) 26.3,27.1,27.5,29.1

(511)

32 Mineralne i gazirane vode i ostala bezalkoholna pića;
 voćni napici i voćni sokovi; sirupi i ostali preparati za
 pripremanje napitaka.

(111) **BAZ1519005** (181)23/10/2025

(210) BAZ1519005A (220)23/10/2015

(151) 18/05/2017

(732) **Toto Limited Level 1, Blue Harbour
 Business Centre, Ta' Xbiex Yacht
 Marina, Ta' Xbiex XBX1027, MT**

(740) "Damir Tkalčić, Agencija za zaštitu
 intelektualnog vlasništva"

(591) narandžasta, tamno narandžasta, zelena,
 tamno zelena, svijetlo zelena, crna, bijela

(540)



SPORADE

(531) 9.1,27.5,29.1

(511)

32 Mineralne i gazirane vode i ostala bezalkoholna pića;
 voćni napici i voćni sokovi; sirupi i ostali preparati za
 pripremanje napitaka.

(111) **BAZ1519006** (181)23/10/2025
 (210) BAZ1519006A (220)23/10/2015
 (151) 18/05/2017
 (732) **Toto Limited Level 1, Blue Harbour Business Centre, Ta' Xbiex Yacht Marina, Ta' Xbiex XBX1027, MT**
 (740) "Damir Tkalčić, Agencija za zaštitu intelektualnog vlasništva"
 (591) zelena, svijetlo zelena, tamno zelena, bijela
 (540)



(531) 1.15,27.5,29.1

(511)

32 Mineralne i gazirane vode i ostala bezalkoholna pića; voćni napici i voćni sokovi; sirupi i ostali preparati za pripremanje napitaka.

(111) **BAZ1519007** (181)23/10/2025
 (210) BAZ1519007A (220)23/10/2015
 (151) 18/05/2017
 (732) **Toto Limited Level 1, Blue Harbour Business Centre, Ta' Xbiex Yacht Marina, Ta' Xbiex XBX1027, MT**
 (740) "Damir Tkalčić, Agencija za zaštitu intelektualnog vlasništva"

(591) plava, tamno plava, bijela
 (540)



(531) 21.3,27.3,27.5,29.1

(511)

32 Mineralne i gazirane vode i ostala bezalkoholna pića; voćni napici i voćni sokovi; sirupi i ostali preparati za pripremanje napitaka.

(111) **BAZ1519008** (181)23/10/2025
 (210) BAZ1519008A (220)23/10/2015
 (151) 29/05/2017
 (732) **AIFakher International Co. P.O. Box 309, Ugland House, Grand Cayman, KY1-1104, KY**
 (740) DR DIANA PROTIC-TKALČIĆ & PARTNERS D.O.O
 (540)



(531) 19.3,26.11,27.5,28.1

(511)

16 Papir; karton; oglasni i reklamni panoi od papira ili kartona; papir za pakovanje; slike; vizit kartice; štampani oglasi i reklame; štampane publikacije; znakovi od papira; trake od kartona; kese (omotnice, vrećice) od papira ili plastike za pakovanje; koverta od kartona ili papira; navlake od kartona ili papira; kutije od kartona ili papira; materijal za pakovanje napravljen od škroba; klišeji; plastična folija za pakovanje; poster; štampani materijal; natpisi na papiru ili kartonu; kancelarijski pribor; naljepnice; ulaznice; papirnati ubrusi za uklanjanje šminke; toaletni/higijenski papir; ploče od papira napravljenog od kaširanog drveta (kancelarijski pribor); materijal za pisanje; papir za pisanje.;

34 Upijajući papir za duhan; upijajući papir za lule; pribor za duhan; pepeljare; pepeljare za pušače; pokrivači za duge lule; torbice za lule; kutije za cigare i cigarete; duhan za žvakanje; filteri za cigare; upaljači za cigare; paklice cigareta; papir za cigarete; duhan za cigarete; cigarete; cigarete koje sadrže nadomjestke duhana; električne cigarete (elektronske cigarete); kutije za elektronske cigarete; spremnici za elektronske cigarete; elektronske nargile; elektronske lule za pušenje; cigarete sa filter papirom; kremen za upaljače; arome, koje nisu esencijalna ulja, za upotrebu u elektronskim cigaretama; arome za duhan; nargile; duhan u listovima; trave za pušenje; tečni nikotin za upotrebu u elektronskim cigaretama; kutije za šibice; osobni isparivači i elektronske cigarete, kao i arome; sirovi duhan; lule za duhan; duhan; duhan sa melasom; aromatizirani duhan; dijelovi za nargile; folije za nargile; oprema za nargile, uključujući cijevi, posude i vrat nargile, završetke za cijevi nargile, hvataljke za nargile; pribor za nargile; pribor za pušače; ugljen za nargile.

(111) **BAZ1519009** (181)23/10/2025

(210) BAZ1519009A (220)23/10/2015

(151) 10/05/2017

(732) **Logosoft d.o.o. Sarajevo Igmanska 9,
71120 Sarajevo, BA**

(540)

LOGO**SASVIM LOGIČNO!**

(531) 24.15,27.5

(511)

9 Aplikacijski softver; aplikacijski softver za bežične uređaje; aplikacijski softver za društveno umrežavanje putem Interneta; aplikacijski softver za mobilne telefone; aplikacijski softver za osobna računala za sustave za kontrolu dokumenata; aplikacijski softver za osobna računala za upravljanje sustavima za kontrolu dokumenata; aplikacijski softver za usluge računarstva u oblaku; hardveri za računalne mreže širokog područja; kodirane telefonske kartice; operativni softver za LAN (lokalnu računalnu mrežu); operativni softver za mrežu širokog područja (WAN); prepaid telefonske kartice, magnetski kodirane; SIM kartice; telekomunikacijski uređaji za mobilne mreže; televizija utemeljena na internetskom protokolu.;

35 Direktno oglašavanje putem pošte; distribucija oglasnih, reklamnih i promotivnih materijala; distribucija i diseminacija reklamnih materijala (letci, prospekti, štampani materijal, uzorci); distribucija promotivnih tekstova; distribucija uzoraka u promotivne svrhe; oglašavanje i reklamiranje putem svih vrsta medija; oglašavanje i promotivne usluge; oglašavanje i reklamiranje putem promotivnih letaka; online oglašavanje; prijepisi priopćenja; plakatiranje; promotivno oglašavanje putem telefona; radijsko i televizijsko oglašavanje; sastavljanje (kompilacija) reklamnih oglasa za upotrebu na internetskim stranicama; sastavljanje (kompilacija) reklamnih oglasa; sastavljanje (kompilacija) poslovnih informacija; sastavljanje, proizvodnja i širenje reklamnog materijala; sastavljanje promotivnih i reklamnih ugovora za druge; televizijsko reklamiranje materijala.;

38 Telefonske usluge i mobilna telefonija; davanje pristupa informacijama putem Interneta; davanje pristupa informacijama na Internetu; distribucija podataka ili audio vizualnih slika putem globalne računalne mreže ili Interneta; mobilne komunikacijske usluge; prijenos kratkih poruka (SMS), slika, govora, zvuka i tekstualnih komunikacija između mobilnih telekomunikacijskih uređaja; pružanje usluga virtualne privatne mreže (VPN); omogućavanje pristupa Internetu; prijenos i distribucija podataka ili audiovizualnih slika putem globalne računalne mreže ili Interneta; prijenos poruka, podataka i sadržaja putem Interneta i drugih komunikacijskih mreža; usluge mobilne telekomunikacijske mreže.;

41 Distribucija televizijskih programa; Pružanje multimedijских zabavnih programa putem televizije, širokopojasnog pristupa Internetu, bežičnog pristupa Internetu i online usluga; zabava putem Internet protokol televizije (IPTV).

(111) **BAZ1519010** (181)23/10/2025

(210) BAZ1519010A (220)23/10/2015

(151) 10/05/2017

(732) **Logosoft d.o.o. Sarajevo Igmanska 9,
71120 Sarajevo, BA**

(591) žuta, ljubičasta, plava

(540)



(531) 24.15,24.17,27.5,29.1

(511)

9 Aplikacijski softver; aplikacijski softver za bežične uređaje; aplikacijski softver za društveno umrežavanje putem Interneta; aplikacijski softver za mobilne telefone; aplikacijski softver za osobna računala za sustave za kontrolu dokumenata; aplikacijski softver za osobna računala za upravljanje sustavima za kontrolu dokumenata; aplikacijski softver za usluge računarstva u oblaku; hardveri za računalne mreže širokog područja; kodirane telefonske kartice; operativni softver za LAN (lokalnu računalnu mrežu); operativni softver za mrežu širokog područja (WAN); prepaid telefonske kartice, magnetski kodirane; SIM kartice; telekomunikacijski uređaji za mobilne mreže; televizija utemeljena na internetskom protokolu.;

35 Direktno oglašavanje putem pošte; distribucija oglasnih, reklamnih i promotivnih materijala; distribucija i diseminacija reklamnih materijala (letci, prospekti, štampani materijal, uzorci); distribucija promotivnih tekstova; distribucija uzoraka u promotivne svrhe; oglašavanje i reklamiranje putem svih vrsta medija; oglašavanje i promotivne usluge; oglašavanje i reklamiranje putem promotivnih letaka; online oglašavanje; prijepisi priopćenja; plakatiranje; promotivno oglašavanje putem telefona; radijsko i televizijsko oglašavanje; sastavljanje (kompilacija) reklamnih oglasa za upotrebu na internetskim stranicama; sastavljanje (kompilacija) reklamnih oglasa; sastavljanje (kompilacija) poslovnih informacija; sastavljanje, proizvodnja i širenje reklamnog materijala; sastavljanje promotivnih i reklamnih ugovora za druge; televizijsko reklamiranje materijala.;

38 Telefonske usluge i mobilna telefonija; davanje pristupa informacijama putem Interneta; davanje pristupa informacijama na Internetu; distribucija podataka ili audio vizualnih slika putem globalne računalne mreže ili Interneta; mobilne komunikacijske usluge; prijenos kratkih poruka (SMS), slika, govora, zvuka i tekstualnih komunikacija između mobilnih telekomunikacijskih uređaja; pružanje usluga virtualne privatne mreže (VPN); omogućavanje pristupa Internetu; prijenos i distribucija podataka ili

audiovizualnih slika putem globalne računalne mreže ili Interneta; prijenos poruka, podataka i sadržaja putem Interneta i drugih komunikacijskih mreža; usluge mobilne telekomunikacijske mreže.

-
- (111) **BAZ1519011** (181)23/10/2025
 (210) BAZ1519011A (220)23/10/2015
 (151) 10/05/2017
 (732) **Logosoft d.o.o. Sarajevo Igmanska 9,
 71120 Sarajevo, BA**
 (740)
 (591) žuta, ljubičasta, plava
 (540)



(531) 24.15,24.17,27.5,29.1

(511)

9 Aplikacijski softver; aplikacijski softver za bežične uređaje; aplikacijski softver za društveno umrežavanje putem Interneta; aplikacijski softver za mobilne telefone; aplikacijski softver za osobna računala za sustave za kontrolu dokumenata; aplikacijski softver za osobna računala za upravljanje sustavima za kontrolu dokumenata; aplikacijski softver za usluge računarstva u oblaku; hardveri za računalne mreže širokog područja; kodirane telefonske kartice; operativni softver za LAN (lokalnu računalnu mrežu); operativni softver za mrežu širokog područja (WAN); prepaid telefonske kartice, magnetski kodirane; SIM kartice; telekomunikacijski uređaji za mobilne mreže; televizija utemeljena na internetskom protokolu.;

35 Direktno oglašavanje putem pošte; distribucija oglasnih, reklamnih i promotivnih materijala; distribucija i diseminacija reklamnih materijala (letci, prospekti, štampani materijal, uzorci); distribucija promotivnih tekstova; distribucija uzoraka u promotivne svrhe; oglašavanje i reklamiranje putem svih vrsta medija; oglašavanje i promotivne usluge; oglašavanje i reklamiranje putem promotivnih letaka; online oglašavanje; prijepisi priopćenja; plakatiranje; promotivno oglašavanje putem telefona; radijsko i televizijsko oglašavanje; sastavljanje (kompilacija) reklamnih oglasa za upotrebu na internetskim stranicama; sastavljanje (kompilacija) reklamnih oglasa; sastavljanje (kompilacija) poslovnih informacija; sastavljanje, proizvodnja i širenje reklamnog materijala; sastavljanje promotivnih i reklamnih ugovora za druge; televizijsko reklamiranje materijala.; 38 Telefonske usluge i mobilna telefonija; davanje pristupa informacijama putem Interneta; davanje pristupa informacijama na Internetu; distribucija podataka ili audio

vizualnih slika putem globalne računalne mreže ili Interneta; mobilne komunikacijske usluge; prijenos kratkih poruka (SMS), slika, govora, zvuka i tekstualnih komunikacija između mobilnih telekomunikacijskih uređaja; pružanje usluga virtualne privatne mreže (VPN); omogućavanje pristupa Internetu; prijenos i distribucija podataka ili audiovizualnih slika putem globalne računalne mreže ili Interneta; prijenos poruka, podataka i sadržaja putem Interneta i drugih komunikacijskih mreža; usluge mobilne telekomunikacijske mreže.

-
- (111) **BAZ1519012** (181)23/10/2025
 (210) BAZ1519012A (220)23/10/2015
 (151) 10/05/2017
 (732) **Logosoft d.o.o. Sarajevo Igmanska 9,
 71120 Sarajevo, BA**
 (591) žuta, ljubičasta, plava
 (540)



(531) 24.15,24.17,27.5,29.1

(511)

9 Aplikacijski softver; aplikacijski softver za bežične uređaje; aplikacijski softver za društveno umrežavanje putem Interneta; aplikacijski softver za mobilne telefone; aplikacijski softver za osobna računala za sustave za kontrolu dokumenata; aplikacijski softver za osobna računala za upravljanje sustavima za kontrolu dokumenata; aplikacijski softver za usluge računarstva u oblaku; hardveri za računalne mreže širokog područja; kodirane telefonske kartice; operativni softver za LAN (lokalnu računalnu mrežu); operativni softver za mrežu širokog područja (WAN); prepaid telefonske kartice, magnetski kodirane; SIM kartice; telekomunikacijski uređaji za mobilne mreže; televizija utemeljena na internetskom protokolu.;

35 Direktno oglašavanje putem pošte; distribucija oglasnih, reklamnih i promotivnih materijala; distribucija i diseminacija reklamnih materijala (letci, prospekti, štampani materijal, uzorci); distribucija promotivnih tekstova; distribucija uzoraka u promotivne svrhe; oglašavanje i reklamiranje putem svih vrsta medija; oglašavanje i promotivne usluge; oglašavanje i reklamiranje putem promotivnih letaka; online oglašavanje; prijepisi priopćenja; plakatiranje; promotivno oglašavanje putem telefona; radijsko i televizijsko oglašavanje; sastavljanje (kompilacija) reklamnih oglasa za upotrebu na internetskim stranicama; sastavljanje (kompilacija) reklamnih oglasa; sastavljanje (kompilacija) poslovnih informacija; sastavljanje, proizvodnja i širenje reklamnog materijala; sastavljanje promotivnih i reklamnih

ugovora za druge; televizijsko reklamiranje materijala.; 38 Telefonske usluge i mobilna telefonija; davanje pristupa informacijama putem Interneta; davanje pristupa informacijama na Internetu; distribucija podataka ili audio vizualnih slika putem globalne računalne mreže ili Interneta; mobilne komunikacijske usluge; prijenos kratkih poruka (SMS), slika, govora, zvuka i tekstualnih komunikacija između mobilnih telekomunikacijskih uređaja; pružanje usluga virtualne privatne mreže (VPN); omogućavanje pristupa Internetu; prijenos i distribucija podataka ili audiovizualnih slika putem globalne računalne mreže ili Interneta; prijenos poruka, podataka i sadržaja putem Interneta i drugih komunikacijskih mreža; usluge mobilne telekomunikacijske mreže.

(111) **BAZ1519013** (181)23/10/2025
 (210) BAZ1519013A (220)23/10/2015
 (151) 11/05/2017
 (732) **UNILEVER N.V. Weena 455, 3013 AL, Rotterdam, NL**
 (740) "ŽIVKO MIJATOVIĆ & PARTNERS"
 d.o.o. Sarajevo
 (540)



(531) 27.5

(511)

29 Meso, riba, perad i divljač; mesni ekstrakti; konzervirano, sušeno i kuhano voće i povrće; želei, džemovi, kompoti; jaja, mlijeko i mliječni proizvodi; jestiva ulja i masti.;

30 Kafa, čaj, kakao, šećer, riža, tapioka, sago, nadomjesci za kafu; brašno i proizvodi od žitarica, kruh, kolači i konditorski

32 Pivo, mineralne i gazirane vode i druga bezalkoholna pića, voćni napici i voćni sokovi, sirupi i ostali preparati za pripremanje napitaka.;

43 Usluge pružanja hrane i pića; privremeni smještaj.

(111) **BAZ1519014** (181)23/10/2025
 (210) BAZ1519014A (220)23/10/2015
 (151) 08/05/2017
 (732) **UNILEVER N.V. Weena 455, 3013 AL, Rotterdam, NL**
 (740) "ŽIVKO MIJATOVIĆ & PARTNERS"
 d.o.o. Sarajevo
 (591) nijanse ljubičaste
 (540)

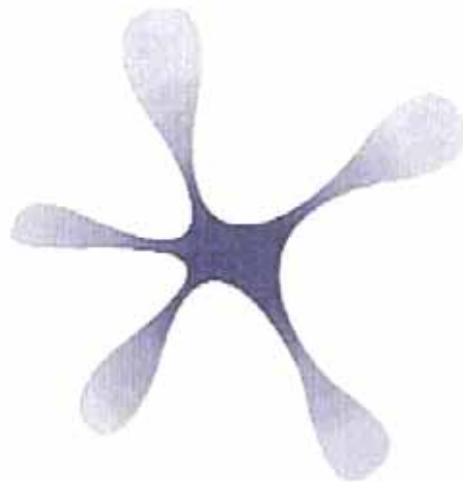

(531) 26.13,29.1

(511)

3 Deterdženti; preparati i supstance, sve za pranje rublja; preparati za kondicioniranje rublja; omekšivači za rublje; preparati za izbjeljivanje; preparati za uklanjanje mrlja; sapuni; sapuni za osvježavanje boja rublja; preparati za ručno pranje rublja i tekstila; štirka za rublje; preparati za čišćenje, poliranje, odmaščivanje i struganje.

(111) **BAZ1519017** (181)26/10/2025

(210) BAZ1519017A (220)26/10/2015

(151) 11/05/2017

(732) **NOVARTIS AG 4002 Basel, CH**

(740) "MSA IP" vl. Dževad Ćoralić

(540)

ROSANELLE

(511)

5 Farmaceutski preparati za ljudsku primjenu.

(111) **BAZ1519018** (181)26/10/2025

(210) BAZ1519018A (220)26/10/2015

(151) 11/05/2017

(732) **NOVARTIS AG 4002 Basel, CH**

(740) "MSA IP" vl. Dževad Ćoralić

(540)

NYSSIELA

(511)

5 Farmaceutski preparati za ljudsku primjenu.

(111) **BAZ1519019** (181)26/10/2025

(210) BAZ1519019A (220)26/10/2015

(151) 17/05/2017

(732) **Carlsberg Croatia d.o.o. Ulica Danica 3,**

48000 Koprivnica, HR

(740) STAM d.o.o.

(540)

Pan Kraljevski

(511)

32 Pivo; mineralne i gazirane vode te ostala bezalkoholna pića; pića od voća i voćni sokovi; sirupi i ostali preparati za pripremanje napitaka).

(111) **BAZ1519021** (181)28/10/2025

(210) BAZ1519021A (220)28/10/2015

(151) 22/05/2017

(732) **HP Hewlett Packard Group LLC a limited company organized under the laws of the State of Delaware 11445**

Compaq Center Drive West, Houston, Texas, 77070, US

(740) "ŽIVKO MIJATOVIĆ & PARTNERS"

d.o.o. Sarajevo

(540)



Hewlett Packard Enterprise

(531) 26.4 ,27.5

(511)

9 Naučni, fotografski, kinematografski, optički i nastavni aparati i instrumenti; uređaji i instrumenti za sprovođenje, komutaciju, transformaciju, akumulaciju, regulisanje ili kontrolisanje struje; uređaji za snimanje, prenos ili reprodukciju zvuka ili slika; magnetni nosači podataka, diskovi za snimanje; računске mašine, oprema za obradu podataka, računari; računarski softver; zaštitni znak za računarski hardver i softver; uređaji za obradu podataka; računari; računarski hardver; računarski serveri; mrežni serveri; internet serveri; hardver za umrežavanje računara i komunikaciju; čvorište računarske mreže, usmjerivači, upravljači, prekidači i bežične pristupne tačke; hardver za računarsko skladištenje; serveri za računarsko skladištenje; mreža sistema za skladištenje računarskih podataka (SAN); hardver za računarske mrežne uređaje za skladištenje podataka (NAS); računarski i komunikacioni hardver za mrežne sisteme za skladištenje podataka; hardver za backup diskova; disk drajveri; polja i poklopci za pogonski disk; kontroleri za redundantni niz nezavisnih diskova (RAID); Host Bus adapteri; sistemi za čuvanje podataka koji se sastoje iz računarskog hardvera, perifernih uređaja i softvera operativnog sistema; integrisani informatički sistemi koji se sastoje iz povezanog računarskog, skladišnog i mrežnog hardvera i softvera; modularni informatički sistemi; periferni uređaji za računare; digitalni znaci; magnetne trake za računare; prazne trake za čuvanje kompjuterskih podataka; memorijski čipovi; poluprovodnici, štampane ploče, integrisana kola i elektronske komponente; računarski softver; računarski operativni sistemi; računarski softver i firmver za upravljanje računarskim hardverom i perifernim uređajima; softver za servere; mrežni softver; softver u oblaku; baza podataka, centar za podatke i softver za pohranjivanje podataka; softver za pohranjivanje; softver za virtualizaciju; računarski softver za konfigurisanje, obezbjeđivanje, raspoređivanje, kontrolu, upravljanje i virtualizaciju računara, računarskih servera i uređaja za pohranjivanje podataka; softver za rad, upravljanje, automatizaciju i virtualizaciju računarske mreže; računarski softver za softversko umrežavanje; softver za upravljanje lokalnom mrežom (LAN); operativni softver za mreže širokog područja (WAN); računarski softver za povezivanje različitih računarskih sistema, serveri i uređaji za čuvanje podataka; softver za upravljanje infrastrukturom oblaka (cloud) i automatizaciju; računarski softver koji se koristi za upravljanje aplikacijama na bazi računarstva u oblaku; računarski softver u oblaku za preduzetničke aplikacije, upravljanje bazama podataka, i elektronsko pohranjivanje podataka; računarski softver za praćenje rada oblaka, interneta i aplikacija; računarski softver za informatičko upravljanje, upravljanje informatičkom infrastrukturom, daljinsko upravljanje informatičkom infrastrukturom, upravljanje informatičkom imovinom i inventarom, informatička automatizacija procesa, upravljanje životnim ciklusom informatičkih uređaja, informatička bezbednost, informatičko izvještavanje i predviđanje, praćenje informatičkih infrastrukturnih mana i performansi, i softver za informatičku podršku i pomoć; računarski softver za zaštitu i sigurnost podataka; računarski softver za pružanje sigurnosti za računare, mreže i elektronsku komunikaciju; softver za sigurnost aplikacija i mreža; računarski softver za praćenje pristupa mreži i mrežnih aktivnosti; računarski softver za ocjenu sigurnosti aplikacija; softver za šifrovanje i dešifrovanje podataka i dokumenata; kriptografski softver; softver za provjeru autentičnosti korisnika računara; softver za praćenje, izvještavanje i analizu poštovanja informatičke bezbjednosti; softver za informatičko upravljanje rizikom i

sigurnosnim informacijama; softver za izradu sigurnosnih kopija, ponovno uspostavljanje podataka i arhiviranje; računarski softver za deduplikaciju podataka; softver za upravljanje bazama podataka; računarski softver za čitanje i ocjenu sadržaja koji se nalazi na globalnoj računarskoj mreži, bazama podataka i/ili mrežama; računarski softver za integraciju aplikacija i baza podataka; softver za pretraživanje; računarski softverski alati za pretraživanje; softver za pretraživanje baza podataka; računarski softver za formiranje baza podataka sa informacijama i podacima koji se mogu pretraživati; softver za rad i automatizaciju skladišta računarskih podataka; softver za rad i automatizaciju centara za podatke; računarski softver za prenos, čuvanje, obradu i reprodukciju podataka; računarski softver za pristupanje, istraživanje i analizu informacija pohranjenih u bazama podataka i skladištima; softver za upravljanje informacijama i znanjem; softver za analizu poslovnih podataka; računarski softver koji daje integrisane poslovne menadžment informacije u stvarnom vremenu kombinovanjem informacija iz različitih baza podataka; softver za poslovnu i analizu velikog broja podataka; računarski softver koji automatizuje obradu nestrukturiranih, polustrukturiranih i strukturiranih informacija i podataka pohranjenih na računarskoj mreži i internetu; softver za uvid u poslovne procese; softver za upravljanje odnosa sa klijentima (CRM); softver za planiranje poslovnih resursa i upravljanje rizikom; softver za upravljanje projektima; softver za upravljanje dokumentacijom; softver za elektronsku trgovinu; alatke za razvoj i implementaciju softvera; alati za razvoj softvera za izradu mobilnih internet aplikacija i interfejsa za klijente; softver za testiranje i isporuku aplikacija; softver za upravljanje životnim ciklusom aplikacija i uređaja; softverski definisana infrastruktura (SDS softver); računarski softver koji obezbeđuje pristup putem interneta aplikacijama i servisima kroz internet operativni sistem ili portal; softver za automatizaciju i upravljanje komunalnim industrijskim uslugama, operacijama i naplatom; softver za upravljanje softverskim licencama.;

16 Štampane stvari; nastavni materijali i materijali za obuku (osim aparata); štampane stvari u oblasti računara i informacionih tehnologija; brošure o tehnološkim dostignućima, štampani priručnici, tehnički bilteni, liste podataka i štampani katalogi proizvoda u oblasti računara i informacionih tehnologija; priručnici za korišćenje proizvoda i priručnici za servis od strane trećih lica za računare i računarske periferije.;

35 Ogllašavanje; vođenje poslova; poslovno upravljanje; kancelarijski poslovi; usluge konsultacije u poslovnom upravljanju; poslovno savjetodavne usluge u oblasti informacionih tehnologija (IT); poslovno savjetodavne usluge u oblasti unaprijeđenja poslovnih procesa i outsorsinga; poslovno savjetodavne usluge u oblasti poslovne arhitekture; usluge IT outsorsinga i zapošljavanje osoblja za projekte vezane za informacionu tehnologiju; usluge outsorsinga poslovnih procesa; usluge IT strateškog planiranja; usluge upravljanja IT sredstvima; prikupljanje i sistematizacija informacija u računarskim bazama podataka; usluge upravljanja bazama podataka; usluge onlajn maloprodaje i usluge naručivanja računarskih hardvera, softvera i periferija; poslovne usluge, naime, pružanje pomoći drugima u pregovorima i razvoju poslovnih partnerstva i poslovnih alijansi; marketing i promotivni programi u oblasti računara i informacionih tehnologija; usluge upravljanja odnosa sa klijentima; usluge elektronske trgovine; pružanje usluga u vezi sa sistematikom, naime, klasifikacija i organizacija podataka za svrhu upravljanja

podacima; pružanje internet stranice koja obezbeđuje onlajn tržište za prodavce i kupce računara i računarske robe i usluga; usluge upravljanja poslovnim znanjem; analiza poslovnih podataka.;

36 Osiguranje; finansijski poslovi; novčani (monetarni) poslovi; usluge finansiranja kupovine i usluge finansiranja lizinga; usluge obrade, upravljanja i administracije u oblasti zdravstvene i socijalne zaštite zaposlenih; usluge obezbeđivanja transakcija putem kreditnih kartica za druge; usluge podnošenja zahtjeva za osiguranje za druge; pružanje usluga finansijske analize i konsultantske usluge za organizaciju i upravljanje bankarskim i finansijskim poslovanjem; upravljanje finansijskim sredstvima; usluge naplate.;

37 Građevinsko konstruisanje; popravlanje; usluge instaliranja (postavljanja), naime, postavljanje, održavanje i popravka računara i računarskog, mrežnog i telekomunikacionog hardvera.;

38 Telekomunikacije; telekomunikacione usluge, naime, prenos govornih poruka, podataka, grafika, slika, audio zapisa i video zapisa putem telekomunikacionih mreža, bežičnih komunikacionih mreža, i interneta; prenos informacija putem elektronskih komunikacionih mreža; obezbeđivanje sigurne elektronske komunikacije u stvarnom vremenu preko računarske mreže; pružanje usluga virtualne privatne mreže, naime, privatnu i bezbjednu elektronsku komunikaciju preko privatne ili javne računarske mreže; savjetodavne usluge u oblasti komunikacija i telekomunikacija; usluge obezbeđivanja onlajn soba za "četovanje" (razgovor), oglasnih tabli i foruma za razmjenu poruka među korisnicima u oblasti računara, softvera, informacionih tehnologija i opšteg interesa; emitovanje audio i video materijala putem interneta; usluge kojima se omogućava telefoniranje preko Interneta (VOIP usluge); usluge dijeljenja datoteka, naime, elektronski prenos podataka putem globalne računarske mreže.;

41 Obrazovne usluge; pripremanje obuke, naime, vođenje nastave, radionica, seminara i konferencija u oblasti računara, elektronske trgovine i informacionih tehnologija; usluge elektronskih časopisa, naime, blogova koji sadrže informacije iz oblasti računara, elektronske trgovine i informacionih tehnologija.;

42 Znanstvene i tehnološke usluge kao i pripadajuće usluge istraživanja i dizajna; usluge industrijskih analiza i istraživanja; dizajn i razvoj računarskog hardvera i softvera; zaštitni znak za računarske usluge, softverske usluge, usluge "u oblaku" i usluge informacijske tehnologije; računarske usluge; usluge analize, planiranja, integracije i dizajna računarskih sistema; integracija računarskih sistema i softvera; integracija računarskih sistema i mreža; administracija računarskog sistema za druge; iznajmljivanje i lizing računarskog hardvera i računarskih perifernih uređaja; usluge konsultacija u vezi sa računarima; savjetovanje o dizajnu, selekciji i korištenju računarskog hardvera i sistema; konsultantske usluge u vezi sa računarskim softverom; savjetodavne usluge za druge u selekciji, implementaciji i korištenju računarskog softvera; konsultantske usluge u području softvera kao usluge; usluge internetskog savjetovanja; konsultantske usluge u vezi sa informacijskom tehnologijom; konsultacije u oblasti informacijske tehnologije i transformacije, integracije, modernizacije, migracije, dizajna, razvoja, implementacije, testiranja, optimizacije, funkcionisanja i upravljanja aplikacijama; konsultacije u oblasti računarstva "u oblaku" i velike količine podataka; konsultacije u oblasti infrastrukture

“u oblaku”; savjetodavne usluge u području arhitekture podatkovnih centara, rješenja javnog i privatnog računarstva “u oblaku” i vrednovanja i primjene internetske tehnologije i usluga; konsultacije u oblasti sigurnosti, upravljanja i usklađivanja informacija; konsultacije u oblasti sigurnosti računara i informacija i upravljanja IT rizikom; konsultacije u oblasti mobilnosti informacijskih tehnologija i usluga na radnom mjestu; konsultacije u oblasti jedinstvenih komunikacija, hardvera i softvera; savjetovanje u vezi sa IT aspektima poslovnih procesa; savjetovanje u oblasti IT rješenja za menadžment odnosa prema kupcima, finansije i administraciju, ljudske resurse, platne liste i obradu dokumenata; savjetovanje u oblasti upravljanja dostavom aplikacija; savjetovanje u oblasti optimizacije marketinga; savjetovanje u oblasti konvergentnih IT sistema; savjetovanje u oblastima konvergentnih i hiperkonvergentnih IT infrastruktura; konsultacije u oblasti industrije komunalnih usluga, poslovanja i fakturisanja; savjetovanje u oblasti ekološke i energetske učinkovitosti; znanstvene i tehnološke usluge, naročito istraživanje i dizajn u oblasti hardvera za računarsko umrežavanje i arhitekturu računarskog podatkovnog centra; usluge tehničkog savjetovanja u oblasti arhitekture podatkovnih centara; pružanje privremenog korištenja posredničkog softvera na mreži koji se ne može preuzeti za pružanje sučelja između softverskih aplikacija i operativnih sistema; pružanje privremene upotrebe online softvera računarstva “u oblaku” koji se ne može preuzimati za upotrebu pri upravljanju bazom podataka i elektroničkoj pohrani podataka; dizajn i razvoj računarskog hardvera i softvera; usluge računarskog programiranja; razvoj softvera za upravljački program i operativni sistem; razvoj, modernizacija i integracija “u oblaku” softverskih aplikacija; usluge instalacije, održavanja i ažuriranja softvera; testiranje rada i funkcionalnosti računara, mreža i softvera; usluge razvoja softvera i konsultacija u oblasti poslovne tehnologije; usluge računarskog programiranja za druge u području upravljanja konfiguracijom softvera; razvoj računarskog softvera u području mobilnih aplikacija; ažuriranje i održavanje računarskog softvera baziranog “u oblaku” putem on-line ažuriranja, poboljšanja i zakrpi (patch); usluge tehničke podrške; servisni odjel, usluge odjela za pomoć i usluge otklanjanja grešaka za IT infrastrukturu, računarski hardver, računarski softver, računarsku perifernu opremu i računarske mreže; usluge tehničke podrške, naime, otklanjanje grešaka u računarskom softveru; usluge tehničke podrške, naime, otklanjanje grešaka u obliku dijagnosticiranja problema u računarskom hardveru i softveru; usluge tehničke podrške, naime, migriranje aplikacija podatkovnih centara, servera i baza podataka; usluge tehničke podrške, naime, praćenje računara, mrežnih sistema, servera i web aplikacija te aplikacija baza podataka, i obavještanje o vezanim događajima i upozorenjima; usluge tehničke podrške, naime usluge daljinskog praćenja računara i mreža u stvarnom vremenu; usluge tehničke podrške, naime, daljinske i terenske infrastrukturne usluge upravljanja za praćenje, administraciju i rukovođenje sa javnim i privatnim IT i aplikacionim sistemima računarstva “u oblaku”; informacijsko-tehnološke usluge; pružanje hostinga mrežnih stranica, razvoj mrežnih stranica i prilagođenih web stranica za druge; usluge na bazi računarstva “u oblaku”; usluge pružatelja usluga hostinga “u oblaku”; hosting softverskih računarskih aplikacija za druge; održavanje informatičkog “oblaka” elektroničkih baza podataka; hosting usluge za mrežu, “oblak” i računarsku infrastrukturu; pružanje servera varijabilnog kapaciteta drugima; iznajmljivanje sustava za

računanje i pohranu podataka promjenjivih kapaciteta klijentima; infrastruktura kao usluga (IAAS), naime, obezbjeđivanje računarskog hardvera, računarskog softvera, perifernih uređaja za računare drugima na osnovu preplate ili usluge „plati pa koristi“; usluge virtualizacije klijenta; integracija privatnih i javnih informatičkih okruženja „u oblaku“; daljinsko upravljanje i upravljanje na licu mjesta sistemima informacijske tehnologije (IT) i softverskim aplikacijama za druge; računarstvo „u oblaku“ koje sadrži softver za upotrebu u upravljanju bazama podataka; računarske usluge, naime, hosting, upravljanje, rezervisanje, skaliranje, primjenjivanje, održavanje, nadzor, osiguravanje, šifriranje, dešifriranje, dupliranje i backup baza podataka za druge; upravljanje centrima podataka, IT sigurnošću, računarsvom „u oblaku“, tehnologijom radnog mjesta, računarskim mrežama, objedinjenim komunikacijskim i preduzetnim IT uslugama za druge; usluge baze podataka; usluge podatkovnih centara i spremišta podataka; usluge razvoja baze podataka; usluge iskorištavanja podataka; usluge back-upa i obnove podataka; usluge migracije podataka; usluge šifriranja i dešifriranja podataka; računarstvo „u oblaku“ koje sadrži softver za upotrebu u upravljanju bazama podataka i skladištenju podataka; elektronska pohrana podataka; elektronska pohrana digitalnih sadržaja, naime, slika, teksta, video i audio podataka; softver kao usluga (SAAS); usluge pružanja aplikacija (ASP); platforma kao usluga (PAAS); infrastruktura kao usluga (IAAS); privremeno korištenje softvera koji se ne može preuzeti; privremeno korištenje softvera koji se ne može preuzeti za rad, upravljanje, automatizaciju, virtualizaciju, konfiguraciju, rezervisanje, pokretanje i kontrolu računara i mreže; privremeno korištenje softvera koji se ne može preuzeti za upravljanje informacijskom tehnologijom, upravljanje IT infrastrukturom, daljinsko upravljanje IT infrastrukturom, upravljanje IT imovinom i inventarom, automatizaciju IT procesa, upravljanje životnim ciklusom IT uređaja, IT sigurnost, IT izvještavanje i prognoziranje, nadziranje mana i izvedbe IT infrastrukture, te za funkcije službi za IT podršku i pomoć; privremeno korištenje softvera koji se ne može preuzeti za zaštitu podataka, sigurnost podataka, te sigurnost računarskih aplikacija i mreža; privremeno korištenje softvera koji se ne može preuzeti za regulatornu usklađenost informacijske sigurnosti; privremeno korištenje softvera koji se ne može preuzeti za nadzor pristupa računarskoj mreži i nadzor aktivnosti; privremeno korištenje softvera koji se ne može preuzeti za šifriranje i dešifriranje podataka, kriptografiju, autentifikaciju korisnika računara i za praćenje, izvještavanje i analizu usklađenosti s informacijskom sigurnošću; privremeno korištenje softvera koji se ne može preuzeti za backup, oporavak, arhiviranje i otklanjanje duplikata podataka; privremeno korištenje softvera koji se ne može preuzeti za upravljanje i automatizaciju infrastrukture “u oblaku”; privremeno korištenje softvera koji se ne može preuzeti za nadzor performansi „oblaka“, mreže i aplikacija; privremeno korištenje softvera koji se ne može preuzeti za bazu podataka i upravljanje bazom podataka, rad i automatizaciju spremišta podataka, rad i automatizaciju podatkovnih centara, integraciju aplikacija i baza podataka, za prenos, pohranu, obradu i reprodukciju podataka, te za pristupanje, istraživanje i analiziranje informacija pohranjenih u bazama podataka i skladištima podataka; privremeno korištenje softvera koji se ne može preuzeti za poslovnu inteligenciju, uvid u procese poslovanja, analizu podataka, upravljanje informacijama, upravljanje znanjem, upravljanje odnosima sa klijentima, i upravljanje poslovnim resursima i rizikom; privremeno korištenje softvera koji se

ne može preuzeti za pohranu, upravljanje, praćenje i analizu poslovnih podataka; privremeno korištenje softvera koji se ne može preuzeti za pretraživače i softvera za upravljanje projektima i zapisima; privremeno korištenje softvera koji se ne može preuzeti za razvoj, pokretanje, testiranje, isporuku softvera te za upravljanje životnim ciklusom aplikacija; privremeno korištenje softvera koji se ne može preuzeti za konvergirane IT sisteme; privremeno korištenje SDS (softverski definisana infrastruktura) softvera koji se ne može preuzeti; privremeno korištenje softvera koji se ne može preuzeti u oblastima konvergirane i hiperkonvergirane IT infrastrukture; usluge softvera kao usluge, odnosno, udomljavanje softverske infrastrukture „u oblaku“ i softverske infrastrukture za podatkovne centre za korištenje trećih lica za upravljanje bazama podataka i razvoj aplikacija; privremeno korištenje softvera koji se ne može preuzeti za automatizaciju i upravljanje komunalnim industrijskim uslugama, djelatnostima i fakturisanjem; privremeno korištenje softvera koji se ne može preuzeti za upravljanje softverskim licencama.

(111) **BAZ1519027** (181)02/11/2025
 (210) BAZ1519027A (220)02/11/2015
 (151) 18/05/2017
 (732) **HEMOFARM A.D. farmaceutsko-hemijska industrija Vršac**
Beogradski put bb, 26 300 Vršac, RS

(740) "MSA IP" vl. Dževad Čoralić
 (540)

FERRIMORE

(511)
 5 Farmaceutski proizvodi za ljudsku upotrebu.

(111) **BAZ1519028** (181)02/11/2025
 (210) BAZ1519028A (220)02/11/2015
 (151) 18/05/2017
 (732) **HEMOFARM A.D. farmaceutsko-hemijska industrija Vršac**
Beogradski put bb, 26 300 Vršac, RS

(740) "MSA IP" vl. Dževad Čoralić
 (540)

FERRILIP

(511)
 5 Farmaceutski proizvodi za ljudsku upotrebu.

(111) **BAZ1519030** (181)03/11/2025
 (210) BAZ1519030A (220)03/11/2015
 (151) 11/05/2017

(732) **British American Tobacco (Brands)**
Limited Globe House, 4 Temple Place,
London, WC2R 2PG, GB

(740) "ŽIVKO MIJATOVIĆ & PARTNERS"
 d.o.o. Sarajevo

(540)

John Player Special

(511)

34 Cigarete; duhan; duhanski proizvodi; upaljači; šibice; artikli za pušače.

(111) **BAZ1519031** (181)03/11/2025
 (210) BAZ1519031A (220)03/11/2015
 (151) 19/05/2017

(732) **Bosnalijek, farmaceutska i hemijska industrija, dioničko društvo**
Jukićeva 53, 71000 Sarajevo, BA

(740) KARABDIĆ KERIM

(540)

KINATEX

(511)

5 Farmaceutski proizvodi.

(111) **BAZ1519032** (181)03/11/2025
 (210) BAZ1519032A (220)03/11/2015
 (151) 15/05/2017

(732) **AUTO-STIL d.o.o. Kralja Aleksandra I**
Karađorđevića 20d, 78000 Banja Luka,
BA

(540)



(531) 18.1,26.11,27.5

(511)

9 Upravljački aparati, automatski, za vozila; upozoravajući trouglovi za vozila; sirene;

11 Svjetla za automobile; sijalice za žmigavce za automobile; led diode, uređaji za osvjetljavanje.;

12 Pokrivači sjedišta za vozila; nosači skija za vozila; retrovizori; brisači za vjetrobranska stakla; navlake za volane za vozila; upaljači za cigarete za automobile.

(111) **BAZ1519038** (181)06/11/2025
 (210) BAZ1519038A (220)06/11/2015
 (151) 18/05/2017
 (300) 599162015
 19/08/2015
 CH

(732) **The Procter & Gamble Company One
 Procter & Gamble Plaza, Cincinnati,
 Ohio 45202, US**

(740) DR DIANA PROTIĆ-TKALČIĆ &
 PARTNERS D.O.O

(540)

**3 Action
 FORMULA**

(531) 26.1,27.5,27.7

(511)

3 Sapuni, kozmetički proizvodi, losioni za kosu, proizvodi za čišćenje, njegu i uljepšavanje kože, tjemena glave i kose, proizvodi za oblikovanje kose i frizure, proizvodi za toniranje, izbjeljivanje, bojenje i nijansiranje kose.

(111) **BAZ1519042** (181)10/11/2025
 (210) BAZ1519042A (220)10/11/2015
 (151) 12/05/2017

(732) **WD-40 Manufacturing Company 1061
 Cudahy Place, San Diego,
 California 92110, US**

(740) DR DIANA PROTIĆ-TKALČIĆ &
 PARTNERS D.O.O

(591) žuta, crna, siva, bijela

(540)



(531) 15.1,19.3,19.7,24.1,29.1

(511)

2 Zaštitni premazi protiv hrđe.;

3 Proizvodi za čišćenje spojeva, proizvodi za uklanjanje masnoće, proizvodi za čišćenje metalnih površina.;

4 Ulja za rastvaranje hrđe i ulja za podmazivanje.

(111) **BAZ1519043** (181)10/11/2025

(210) BAZ1519043A (220)10/11/2015

(151) 10/05/2017

(732) **Dioničko društvo PIVARA TUZLA**

Maršala Tita broj 163, 75000 Tuzla, BA

(591) zelena, crvena, bijela

(540)



(531) 2.9,24.17,25.1,25.7,25.12,27.5,29.1

(511)

32 Prirodna mineralna voda.

(111) **BAZ1519045** (181)10/11/2025
 (210) BAZ1519045A (220)10/11/2015
 (151) 10/05/2017

(732) **Dioničko društvo PIVARA TUZLA**
Maršala Tita broj 163, 75000 Tuzla, BA

(591) crvena, plava, žuta, zelena
 (540)



(531) 5.3,5.7,25.1,27.5,29.1

(511)

32 Bezalkoholna poća (sok).

(111) **BAZ1519046** (181)11/11/2025
 (210) BAZ1519046A (220)11/11/2015
 (151) 29/05/2017

(732) **Lidl Stiftung & Co. KG**
Stiftsbergstrasse 1,
74172 Neckarsulm, DE

(740) "ŽIVKO MIJATOVIĆ & PARTNERS"

d.o.o. Sarajevo

(540)

TRONIC

(511)

7 Sokovnici za cijedenje limuna, sokovnici za cijedenje voća, kompresori; mikseri; usisivači.;

8 Makaze, noževi, viljuške, kašike, električni ili neelektrični aparati za brijanje, pegle, trimeri za kosu, električni kućanski uređaji i mali električni aparati i instrumenti, električne škare.;

9 Telefonski uređaji, telefaksi, automatske telefonske sekretarice, fotokopirni uređaji, džepni kalkulatori, električni aparati i instrumenti obuhvaćeni ovom klasom, fotografski i optički aparati, kamere, objektivi, dvogledi (dalekozori), uređaji za snimanje, prijenos ili reprodukciju zvuka ili slika, video kamere, radio uređaji, uređaji za nasnimavanje kaseta, CD-plejeri, TV i video aparati kao i njihove kombinacije, električni aparati i instrumenti obuhvaćeni ovom klasom, alkotesteri (uređaji za mjerenje nivoa alkohola u krvi

metodom puhanja), električni uređaji za privlačenje i ubijanje insekata, punjači za električne baterije, punjive baterije, baterije (akumulatori), strujni inverteri, uređaji za testiranje nivoa napunjenosti baterija.;

11 Električni uređaji za domaćinstvo i mali električni aparati, tosteri, električni kafe aparati, električna kuhala za vodu, električna sušila za kosu, električni uređaji za pravljenje vafala, uređaji za grijanje, džepne svjetiljke, lampe, ventilatori.;

14 Satovi i instrumenti za mjerenje vremena, radio budilnice, štoperice i satovi.;

21 Uređaji i spremnici za domaćinstvo, lonci, neelektrični sokovnici i sokovnici za cijedenje voća za kućnu upotrebu, neelektrična kuhala za vodu, neelektrični uređaji za pravljenje vafala, izolacijske boce (termos-boce) od nehrđajućeg metala.

(111) **BAZ1519048** (181)12/11/2025

(210) BAZ1519048A (220)12/11/2015

(151) 05/06/2017

(732) **YAVUZ COMPANY DOO Čehaje bb,**
75350 Srebrenik, BA

(591) tamno plava, svijetlo plava, crvena, zelena
 (540)



(531) 3.7,5.5,27.5,29.1

(511)

6 Armature (metalne armature za beton) čelične konstrukcije dekorativna željezarija za prozore dekorativna željezarija za vrata ferokrom (hromirano željezo) građevinski metalni materijali građevinski okviri od metala kadice za kupanje za ptice (metalne konstrukcije) klizišta (metalne konstrukcije) krovne metalne ploče za zaštitu od prodiranja vode kuke za krovni kameni pokrov škrljac (željezarija) metalna ulazna vrata metalna vrata metalna zvonca za vrata, neelektrična metalne armature za građevinarstvo metalne cijevi metalne cijevi za dimnjake metalne cijevi za ograde metalne grede metalne gredice metalne identifikacijske ploče metalne kape dimnjaka metalne konstrukcije metalne konstrukcije trijemova metalne kvake za vrata metalne letve metalne letvice metalne mreže za zaštitu od insekata metalne ploče za građevinu metalne ploče za popločavanje metalne ploče za zaštitu od prodiranja vode, za građevinarstvo metalne stranice stepeništa metalni dimnjaci metalni crijevovi metalni graničnici za prozore metalni graničnici za vrata metalni kućni brojevi, nesvjetleći metalni okovi za prozore metalni okovi za vrata metalni okviri prozora metalni okviri za građevinarstvo metalni okviri za krilne prozore metalni okviri za staklenike metalni poklopci dimnjaka metalni prozori metalni stalci za drvo, za kamine metalni stubovi za građevinske konstrukcije metalni ukrasi na krovnim vijencima metalni zatvarači metalni zatvarači na prozorima metalni zatvarači za kutije neelektrični uređaji za

otvaranje prozora neelektrični uređaji za zatvaranje prozora neelektrični zatvarači za vrata okovi za građevinske potrebe okviri za vrata od metala pregrade od metala prozorski podizači (koturi) reze za prozore (zasuni) reze (zasuni) od metala šarke od metala slova i brojevi od običnih metala, osim štamparskih uređaji za otvaranje vrata, neelektrični zaštni metalni zaslони za peći metalni elementi za namještaj metalni kotačići za namještaj. ;

19 Armature, nemetalne za građevinarstvo arminrana vrata, nemetalna balusteri drvene letve za oblaganje drveni paneli drveni pločnici drvo, građevno drvo za oblaganje građevinski okviri, nemetalni kapci (zasloni), nemetalni kape za dimnjake, nemetalne kapije, nemetalne konstrukcije, nemetalne krila prozora, nemetalna krovne ploče za zaštitu od prodiranja vode, nemetalne krovni oluci, nemetalni letve, nemetalne materijali za gradnju, nemetalni nadvratnici, nemetalni nemetalne građevinske pločice nemetalne ploče za zaštitu od prodiranja vode, za građevinarstvo nemetalne stranice stepeništa nemetalne zidne obloge nemetalne zidne oplate nemetalni cjevovodi za ventilacijske i klimatizacijske instalacije nemetalni poklopci za otvore u podu (šaht) nemetalni produžeci dimnjaka ograde, nemetalne okviri prozora, nemetalni okviri staklenika, nemetalni okviri vrata, nemetalni paneli za vrata, nemetalni parketi podne drvene ploče poluobrađeno drvo pragovi, nemetalni pregrade, nemetalne prerađeno drvo prozori u boji (vitraž) prozorsko staklo za građevinarstvo staklo za ostakljivanje prozora (osim stakla za prozore vozila) vrata, nemetalna žaluzine, nemetalne. ;

20 Alke za vrata, nemetalne letvice za okvire namještaj klupe (namještaj) kancelarijski namještaj paravani (namještaj) metalni namještaj školski namještaj stalci (namještaj) nemetalna oprema za namještaj ogledala oprema za prozore, nemetalna oprema za vrata, nemetalna ručke za vrata, nemetalne unutrašnje roletne unutrašnja sjenila-roletne (kućanstvo) vodilice za zavjese vrata za namještaj zvona na vratima, nemetalna i neelektrična. ;

30 Beskvasni hljeb brašno brašno od krompira čips/proizvodi od žitarica izburgeri (sendviči sa sirom) dvopek fermenti za tijesta gingerbread gluten pripremljen kao hrana gotovi obroci na bazi rezanaca griz/krupica hljeb hrana od brašna ječam tucani ječmeno brašno kolači kolačići krekeri krušne mrvice-prezla kukuruzne pahuljice, kukuruzni griz/krupica kukuruzno brašno kvasac mesne pite musli otvorene pite sa nadjevom ovsena kaša paštete u tijestu peciva pecivo(lepine) pice pločice od žitarica prašak za kolače prašak za dizanje preparadi od žitarica pšenično brašno rezanci sendviči tijesto za kolače/biskvit tijesto za peciva tijesto za kolače tjestenina/pasta tortilje zob – hrana bazirana na zobi. ;

37 Izgradnja izgradnja štandova i prodavaonica izgradnja tvornica izolacija zgrada izolacija zgrada od vlage konsultacije u vezi sa izgradnjom malterisanje molerski radovi, unutrašnji i vanjski nadzor građevinskih radova rušenje građevinski objekata stolarske usluge ugradnja i popravak opreme za grijanje ugradnja i oporavak peći ugradnja kuhinjske opreme ugradnja vrata i prozora usluge pokrivanja krovova zidanje zidanje ciglom prevoz namještaja održavanje namještaja presvlačenje namještaja (tapaciranje) obnova (restauracija) namještaja. ;

39 Informacije u vezi sa skladištenjem otprema tereta (špedicija) pakovanje robe skladištenje usluge istovara tereta usluge skladištenja robe. ;

43 Bifei (snek barovi) kafeterije kafići kantine, menze restorani restorani sa samoposluživanjem usluge snabdjevanja hranom i pićem (catering).

(111) **BAZ1519049** (181)12/11/2025

(210) BAZ1519049A (220)12/11/2015

(151) 05/06/2017

(732) **YAVUZ COMPANY DOO Čehaje bb,**
75350 Srebrenik, BA

(540)

YAVUZ

(511)

6 Armature (metalne armature za beton) čelične konstrukcije dekorativna željezarija za prozore dekorativna željezarija za vrata ferokrom (hromirano željezo) građevinski metalni materijali građevinski okviri od metala kadice za kupanje za ptice (metalne konstrukcije) klizišta (metalne konstrukcije) krovne metalne ploče za zaštitu od prodiranja vode kuke za krovni kameni pokrov škriljac (željezarija) metalna ulazna vrata metalna vrata metalna zvonca za vrata, neelektrična metalne armature za građevinarstvo metalne cijevi metalne cijevi za dimnjake metalne cijevi za ograde metalne grede metalne gredice metalne identifikacijske ploče metalne kape dimnjaka metalne konstrukcije metalne konstrukcije trijemova metalne kvake za vrata metalne letve metalne letvice metalne mreže za zaštitu od insekata metalne ploče za građevinu metalne ploče za popločavanje metalne ploče za zaštitu od prodiranja vode, za građevinarstvo metalne stranice stepeništa metalni dimnjaci metalni crijepovi metalni graničnici za prozore metalni graničnici za vrata metalni kućni brojevi, nesvjetleći metalni okovi za prozore metalni okovi za vrata metalni okviri prozora metalni okviri za građevinarstvo metalni okviri za krilne prozore metalni okviri za staklenike metalni poklopci dimnjaka metalni prozori metalni stalci za drvo, za kamine metalni stubovi za građevinske konstrukcije metalni ukrasi na krovnim vijencima metalni zatvarači metalni zatvarači na prozorima metalni zatvarači za kutije neelektrični uređaji za otvaranje prozora neelektrični uređaji za zatvaranje prozora neelektrični zatvarači za vrata okovi za građevinske potrebe okviri za vrata od metala pregrade od metala prozorski podizači (koturi) reze za prozore (zasuni) reze (zasuni) od metala šarke od metala slova i brojevi od običnih metala, osim štamparskih uređaji za otvaranje vrata, neelektrični zaštni metalni zaslони za peći metalni elementi za namještaj metalni kotačići za namještaj. ; 19 Armature, nemetalne za građevinarstvo arminrana vrata, nemetalna balusteri drvene letve za oblaganje drveni paneli drveni pločnici drvo, građevno drvo za oblaganje građevinski okviri, nemetalni kapci (zasloni), nemetalni kape za dimnjake, nemetalne kapije, nemetalne konstrukcije, nemetalne krila prozora, nemetalna krovne ploče za zaštitu od prodiranja vode, nemetalne krovni oluci, nemetalni letve, nemetalne materijali za gradnju, nemetalni nadvratnici, nemetalni nemetalne građevinske pločice nemetalne ploče za zaštitu od prodiranja vode, za građevinarstvo nemetalne stranice stepeništa nemetalne zidne obloge nemetalne zidne oplate nemetalni cjevovodi za ventilacijske i klimatizacijske instalacije nemetalni poklopci za otvore u podu (šaht) nemetalni produžeci dimnjaka ograde, nemetalne okviri prozora, nemetalni okviri staklenika, nemetalni okviri vrata, nemetalni paneli za vrata, nemetalni parketi podne drvene ploče poluobrađeno drvo pragovi, nemetalni pregrade, nemetalne prerađeno drvo prozori u boji (vitraž) prozorsko staklo za građevinarstvo staklo za ostakljivanje prozora (osim stakla za prozore vozila) vrata, nemetalna žaluzine,

nemetalne. ;

20 Alke za vrata, nemetalne letvice za okvire namještaj klupe (namještaj) kancelarijski namještaj paravani (namještaj) metalni namještaj školski namještaj stalci (namještaj) nemetalna oprema za namještaj ogledala oprema za prozore, nemetalna oprema za vrata, nemetalna ručke za vrata, nemetalne unutrašnje roletne unutrašnja sjenila-roletne (kućanstvo) vodilice za zavjese vrata za namještaj zvona na vratima, nemetalna i neelektrična. ;

30 Beskvasni hljeb brašno brašno od krompira čips/ proizvodi od žitarica izburgeri (sendviči sa sirom) dvopek fermenti za tijesta gingerbread gluten pripremljen kao hrana gotovi obroci na bazi rezanaca griz/krupica hljeb hrana od brašna ječam tucani ječmeno brašno kolači kolačići krekeri krušne mrvice-prezla kukuruzne pahuljice, kukuruzni griz/krupica kukuruzno brašno kvasac mesne pite musli otvorene pite sa nadjevom ovsena kaša paštete u tijestu peciva pecivo(lepine) pice pločice od žitarica prašak za kolače prašak za dizanje preparadi od žitarica pšenično brašno rezanci sendviči tijesto za kolače/biskvit tijesto za peciva tijesto za kolače tjestenina/pasta tortilje zob – hrana bazirana na zobi. ;

37 Izgradnja izgradnja štandova i prodavaonica izgradnja tvornica izolacija zgrada izolacija zgrada od vlage konsultacije u vezi sa izgradnjom malterisanje molerski radovi, unutrašnji i vanjski nadzor građevinskih radova rušenje građevinski objekata stolarske usluge ugradnja i popravak opreme za grijanje ugradnja i oporavak peći ugradnja kuhinjske opreme ugradnja vrata i prozora usluge pokrivanja krovova zidanje zidanje ciglom prevoz namještaja održavanje namještaja presvlačenje namještaja (tapaciranje) obnova (restauracija) namještaja. ;

39 Informacije u vezi sa skladištenjem otprema tereta (špedicija) pakovanje robe skladištenje usluge istovara tereta usluge skladištenja robe. ;

43 Bifei (snek barovi) kafeterije kafići kantine, menze restorani restorani sa samoposluživanjem usluge snabdjevanja hranom i pićem (catering).

(111) **BAZ1519051** (181)12/11/2025

(210) BAZ1519051A (220)12/11/2015

(151) 05/06/2017

(732) **Tempo plast doo Magistralni put,**

Ježinac bb, 75350 Srebrenik, BA

(540)

TEMPO PLAST

(511)

6 Armature (metalne armature za beton) čelične konstrukcije dekorativna željezarija za prozore dekorativna željezarija za vrata ferokrom (hromirano željezo) građevinski metalni materijali građevinski okviri od metala kadice za kupanje za ptice (metalne konstrukcije) klizišta (metalne konstrukcije) krovne metalne ploče za zaštitu od prodiranja vode kuke za krovni kameni pokrov škriljac (željezarija) metalna ulazna vrata metalna vrata metalna zvonca za vrata, neelektrična metalne armature za građevinarstvo metalne cijevi metalne cijevi za dimnjake metalne cijevi za ograde metalne grede

metalne grede metalne identifikacijske ploče metalne kape dimnjaka metalne konstrukcije metalne konstrukcije trijemova metalne kvake za vrata metalne letve metalne letvice metalne mreže za zaštitu od insekata metalne ploče za građevinu metalne ploče za popločavanje metalne ploče za zaštitu od prodiranja vode, za građevinarstvo metalne stranice stepeništa metalni dimnjaci metalni crijepovi metalni graničnici za prozore metalni graničnici za vrata metalni kućni brojevi, nesvjetleći metalni okovi za prozore metalni okovi za vrata metalni okviri prozora metalni okviri za građevinarstvo metalni okviri za krilne prozore metalni okviri za staklenike metalni poklopci dimnjaka metalni prozori metalni stalci za drvo, za kamine metalni stubovi za građevinske konstrukcije metalni ukrasi na krovnim vijencima metalni zatvarači metalni zatvarači na prozorima metalni zatvarači za kutije neelektrični uređaji za otvaranje prozora neelektrični uređaji za zatvaranje prozora neelektrični zatvarači za vrata okovi za građevinske potrebe okviri za vrata od metala pregrade od metala prozorski podizači (koturi) reze za prozore (zasuni) reze (zasuni) od metala šarke od metala slova i brojevi od običnih metala, osim štamparskih uređaji za otvaranje vrata, neelektrični zaštni metalni zaslani za peći metalni elementi za namještaj metalni kotačići za namještaj. ;

19 Armature, nemetalne za građevinarstvo arminrana vrata, nemetalna balusteri drvene letve za oblaganje drveni paneli drveni pločnici drvo, građevno drvo za oblaganje građevinski okviri, nemetalni kapci (zasloni), nemetalni kape za dimnjake, nemetalne kapije, nemetalne konstrukcije, nemetalne krila prozora, nemetalna krovne ploče za zaštitu od prodiranja vode, nemetalne krovni oluci, nemetalni letve, nemetalne materijali za gradnju, nemetalni nadvratnici, nemetalni nemetalne građevinske pločice nemetalne ploče za zaštitu od prodiranja vode, za građevinarstvo nemetalne stranice stepeništa nemetalne zidne obloge nemetalne zidne oplata nemetalni cjevovodi za ventilacijske i klimatizacijske instalacije nemetalni poklopci za otvore u podu (šaht) nemetalni produžeci dimnjaka ograde, nemetalne okviri prozora, nemetalni okviri staklenika, nemetalni okviri vrata, nemetalni paneli za vrata, nemetalni parketi podne drvene ploče poluobrađeno drvo pragovi, nemetalni pregrade, nemetalne prerađeno drvo prozori u boji (vitraž) prozorsko staklo za građevinarstvo staklo za ostakljivanje prozora (osim stakla za prozore vozila) vrata, nemetalna žaluzine, nemetalne. ;

20 Alke za vrata, nemetalne letvice za okvire namještaj klupe (namještaj) kancelarijski namještaj paravani (namještaj) metalni namještaj školski namještaj stalci (namještaj) nemetalna oprema za namještaj ogledala oprema za prozore, nemetalna oprema za vrata, nemetalna ručke za vrata, nemetalne unutrašnje roletne unutrašnja sjenila-roletne (kućanstvo) vodilice za zavjese vrata za namještaj zvona na vratima, nemetalna i neelektrična. ;

30 Beskvasni hljeb brašno brašno od krompira čips/ proizvodi od žitarica izburgeri (sendviči sa sirom) dvopek fermenti za tijesta gingerbread gluten pripremljen kao hrana gotovi obroci na bazi rezanaca griz/krupica hljeb hrana od brašna ječam tucani ječmeno brašno kolači kolačići krekeri krušne mrvice-prezla kukuruzne pahuljice, kukuruzni griz/krupica kukuruzno brašno kvasac mesne pite musli otvorene pite sa nadjevom ovsena kaša paštete u tijestu peciva pecivo(lepine) pice pločice od žitarica prašak za kolače prašak za dizanje preparadi od žitarica pšenično brašno rezanci sendviči tijesto za kolače/biskvit tijesto za peciva tijesto za kolače tjestenina/pasta tortilje zob – hrana bazirana na zobi. ;

37 Izgradnja izgradnja štandova i prodavaonica izgradnja tvornica izolacija zgrada izolacija zgrada od vlage konsultacije u vezi sa izgradnjom malterisanje molerski radovi, unutrašnji i vanjski nadzor građevinskih radova rušenje građevinski objekata stolarske usluge ugradnja i popravak opreme za grijanje ugradnja i oporavak peći ugradnja kuhinjske opreme ugradnja vrata i prozora usluge pokrivanja krovova zidanje zidanje ciglom prevoz namještaja održavanje namještaja presvlačenje namještaja (tapaciranje) obnova (restauracija) namještaja. ;

39 Informacije u vezi sa skladištenjem otprema tereta (špedicija) pakovanje robe skladištenje usluge istovara tereta usluge skladištenja robe. ;

43 Bifei (snek barovi) kafeterije kafići kantine, menze restorani restorani sa samoposluživanjem usluge snabdjevanja hranom i pićem (catering).

(111) **BAZ1519052** (181)13/11/2025

(210) BAZ1519052A (220)13/11/2015

(151) 19/05/2017

(732) **Bosnalijek, farmaceutska i hemijska industrija, dioničko društvo**

Jukićeva 53, 71000 Sarajevo, BA

(740) KARABDIĆ KERIM

(540)

TENPRIL

(511)

5 Farmaceutski proizvodi.

(111) **BAZ1519053** (181)13/11/2025

(210) BAZ1519053A (220)13/11/2015

(151) 19/05/2017

(732) **Bosnalijek, farmaceutska i hemijska industrija, dioničko društvo**

Jukićeva 53, 71000 Sarajevo, BA

(740) KARABDIĆ KERIM

(540)

PROBILOL

(511)

5 Farmaceutski proizvodi.

(111) **BAZ1519054** (181)13/11/2025

(210) BAZ1519054A (220)13/11/2015

(151) 19/05/2017

(732) **Bosnalijek, farmaceutska i hemijska industrija, dioničko društvo**

Jukićeva 53, 71000 Sarajevo, BA

(740) KARABDIĆ KERIM

(540)

PROBILOL DUO

(511)

5 Farmaceutski proizvodi.

(111) **BAZ1519056** (181)16/11/2025

(210) BAZ1519056A (220)16/11/2015

(151) 24/05/2017

(732) **Alibegović Hasan Alibegovići 58, 70230 Bugojno, BA**

(540)

STOP ! BUREK NA PUTU

(511)

30 Jela od brašna; slastičarski proizvodi; pite.;

43 Restorani sa samoposluživanjem; restorani za brzo i stalno posluživanje (snek-barovi); buregdžinice.

(111) **BAZ1519057** (181)17/11/2025

(210) BAZ1519057A (220)17/11/2015

(151) 27/04/2017

(732) **Farmaceutsko hemijska industrija "ZDRAVLJE" akcionarsko društvo
Vlajkova 199, 16000 Leskovac, RS**

(740) PETOŠEVIĆ d.o.o.

(540)

BORTEADE

(511)

5 Farmaceutski preparati i supstance.

(111) **BAZ1519058** (181)17/11/2025

(210) BAZ1519058A (220)17/11/2015

(151) 27/04/2017

(732) **Actavis Group PTC ehf.****Reykjavíkurvegi 76-78,****220 Hafnarfjordur, IS**

(740) PETOŠEVIĆ d.o.o.

(540)

METREMAX

(511)

5 Farmaceutski preparati i supstance.

(111) **BAZ1519059** (181)17/11/2025

(210) BAZ1519059A (220)17/11/2015

(151) 03/05/2017

(732) **The Cartoon Network, Inc. 1050****Techwood Drive, NW Atlanta,****Georgia 30318, US**

(740) PETOŠEVIĆ d.o.o.

(540)

BOOMERANG

(511)

9 Audio i audio-vizualni zapisi; prenosivi audio zvučnici, CD plejeri, osobni stereo uređaji, elektroničke priključne stanice, slušalice, slušalice (bubice), osobna računala i tablet računala, podloge za miš, računalni miševi, tipkovnice računala, USB uređaji, karaoke strojevi, radio komunikacijska oprema (voki-toki), telefoni, kalkulatori, ruleri, računala, fotoaparati (fotografski), filmovi (fotografski), dekorativni magneti, digitalni ramovi za fotografije; zaštitne kacige za sport, disalice za ronjenje, maske za plivanje, naočale za plivanje; naočale, sunčane naočale, okviri i futrole za iste; audio, video, audio-vizuelne i slikovne datoteke koje se mogu preuzeti; računalni softver, kasete za video igrice, softver za videoigrice, softver za mobilne uređaje koji se može preuzeti, memorijske kartice za strojeve za video igre; torbe za osobne elektroničke uređaje, a naročito, mobitele, prijenosna računala, tablet računala, digitalne kamere, digitalne audio plejere i čitače elektroničkih knjiga, zaštitne navlake, futrole i oklopi za mobitele, prijenosna računala, tablet računala, digitalne kamere, digitalne audio plejere i čitače elektroničkih knjiga, maske, trake za nošenje i privjesci za mobitele.;

38 Usluge emitiranja putem žice, kabela, satelita, radia, Interneta, bežičnih mreža i drugih elektroničkih komunikacijskih mreža; streaming video i audio sadržaja putem Interneta, bežičnih mreža i ostalih elektroničkih komunikacijskih mreža; pružanje video i audio sadržaja putem "videa na zahtjev" (video-on-demand); pružanje usluge online foruma; pružanje usluge Internet chat soba

i elektroničkih oglasnih ploča za prijenos poruka između korisnika na području zabave.;

41 Usluge razonode, a naročito, pružanje zabavnih programa i sadržaja putem televizije, satelita, Interneta, bežičnih mreža i ostalih elektroničkih komunikacijskih mreža; pružanje on line publikacija koje se ne mogu preuzeti; pružanje web stranice koja sadrži audio-vizualne sadržaje, informacije o zabavi i online igre; pružanje on-line glazbe, koja se ne može preuzeti, pružanje on-line videa, koji se ne može preuzeti, izvođenje zabavne priredbe uživo; usluge zabavnog parka; proizvodnja filmskih, televizijskih i digitalnih zabavnih sadržaja.

(111) **BAZ1519060** (181)17/11/2025

(210) BAZ1519060A (220)17/11/2015

(151) 03/05/2017

(732) **The Cartoon Network, Inc. 1050****Techwood Drive, NW Atlanta,****Georgia 30318, US**

(740) PETOŠEVIĆ d.o.o.

(540)



(531) 26.4,27.5

(511)

9 Audio i audio-vizualni zapisi; prenosivi audio zvučnici, CD plejeri, osobni stereo uređaji, elektroničke priključne stanice, slušalice, slušalice (bubice), osobna računala i tablet računala, podloge za miš, računalni miševi, tipkovnice računala, USB uređaji, karaoke strojevi, radio komunikacijska oprema (voki-toki), telefoni, kalkulatori, ruleri, računala, fotoaparati (fotografski), filmovi (fotografski), dekorativni magneti, digitalni ramovi za fotografije; zaštitne kacige za sport, disalice za ronjenje, maske za plivanje, naočale za plivanje; naočale, sunčane naočale, okviri i futrole za iste; audio, video, audio-vizuelne i slikovne datoteke koje se mogu preuzeti; računalni softver, kasete za video igrice, softver za videoigrice, softver za mobilne uređaje koji se može preuzeti, memorijske kartice za strojeve za video igre; torbe za osobne elektroničke uređaje, a naročito, mobitele, prijenosna računala, tablet računala, digitalne kamere, digitalne audio plejere i čitače elektroničkih knjiga, zaštitne navlake, futrole i oklopi za mobitele, prijenosna računala, tablet računala, digitalne kamere, digitalne audio plejere i čitače elektroničkih knjiga, maske, trake za nošenje i privjesci za mobitele.;

38 Usluge emitiranja putem žice, kabela, satelita, radia, Interneta, bežičnih mreža i drugih elektroničkih

komunikacijskih mreža; streaming video i audio sadržaja putem Interneta, bežičnih mreža i ostalih elektroničkih komunikacijskih mreža; pružanje video i audio sadržaja putem "videa na zahtjev" (video-on-demand); pružanje usluge online foruma; pružanje usluge Internet chat soba i elektroničkih oglasnih ploča za prijenos poruka između korisnika na području zabave.; 41 Usluge razonode, a naročito, pružanje zabavnih programa i sadržaja putem televizije, satelita, Interneta, bežičnih mreža i ostalih elektroničkih komunikacijskih mreža; pružanje on line publikacija koje se ne mogu preuzeti; pružanje web stranice koja sadrži audio-vizualne sadržaje, informacije o zabavi i online igre; pružanje on-line glazbe, koja se ne može preuzeti, pružanje on-line videa, koji se ne može preuzeti, izvođenje zabavne priredbe uživo; usluge zabavnog parka; proizvodnja filmskih, televizijskih i digitalnih zabavnih sadržaja.

(111) **BAZ1519061** (181)17/11/2025

(210) BAZ1519061A (220)17/11/2015

(151) 08/05/2017

(732) **KOSMAJAC VLADIMIR**

Balkanska 2/10, 76300 Bijeljina, BA

(540)

NJAMBI

(511)

29 Meso, riba, perad i divljač; mesni ekstrakti; konzervirano, sušeno i kuhano voće i povrće; hladetina (želei), džemovi, kompoti; jaja, mlijeko i mliječni proizvodi; jestiva ulja i masti.;

30 Kava, čaj, kakao, šećer, riža, tapioka, sago, nadomjesci kave; brašno i proizvodi od žitarica, kruh, kolači, slastice, bomboni; sladoled; med, sirup od melase; kvasac, prašak za dizanje; sol, slačica (senf); ocat, umaci (začini); mirodije; led za hlađenje.;

43 Usluge pružanja hrane i pića (okrepa); pružanje privremenog smještaja.

(111) **BAZ1519062** (181)17/11/2025

(210) BAZ1519062A (220)17/11/2015

(151) 19/05/2017

(732) **EUROMIG doo Sarajevo**

Butmirska cesta 60, 71210 Ilidža, BA

(591) crvena, bijela

(540)



(531) 2.9,26.1,27.5,29.1

(511)

29 Pavlaka (mliječni proizvod); sir; mlijeko; sirište (sirilo); jogurt; kefir; kumis (poče od mlijeka); pića os mlijeka (mlijeko preovladava); sirutke; proizvodi od mlijeka; kiselo mlijeko; sojino mlijeko; mliječni frapei (milk šejk); proteinsko mlijeko (sa bjenčevinama); fermenti (mliječni) za kulinarske namjene.;

30 Smrznuti jogurt.;

32 Pića od sirutke; mlijeko od badema; mlijeko od kikirikija.

(111) **BAZ1519064** (181)18/11/2025

(210) BAZ1519064A (220)18/11/2015

(151) 24/05/2017

(732) **Marcaffè d.o.o. Draževići b.b.,**

71250 Kiseljak, BA

(740) "Damir Tkalčić, Agencija za zaštitu intelektualnog vlasništva"

(591) crna, crvena, bijela

(540)



(531) 1.1 ,27.5,29.1

(511)

30 Kafa, čaj, kakao i nadomjesci kafe; riža; tapioka i sago;

brašno i proizvodi od žitarica; kruh, kolači, slastice i bomboni; sladoled; šećer, med i sirup od melase; kvasac, prašak za dizanje tijesta; so; slačica (senf); ocat, umaci (začini); začini (mirođije); led za hlađenje.;

32 Pivo; mineralne i gazirane vode i ostala bezalkoholna pića; voćni napici i voćni sokovi; sirupi i ostali preparati za pripremanje napitaka.;

33 Alkoholna pića (osim piva).;

43 Usluge okrepe (hrana i piće); privremeno primanje na stan.

(111) **BAZ1519066**(181)18/11/2025

(210) BAZ1519066A (220)18/11/2015

(151) 03/05/2017

(732) **Société des Produits Nestlé S.A.**

1800 Vevey, CH

(740) "MSA IP" vl. Dževad Čoralić

(540)

WAVES OF PLEASURE

(511)

30 Sladoledi, vodeni sladoledi, sladoledi na štapiću, šerbeti (sladoledi), zamrznuti konditorski proizvodi, zamrznuti kolači, kremasti "soft" sladoledi, zamrznuti jogurt; vezivni agensi i mješavine za pravljenje sladoleda i/ili vodenih sladoleda i/ili sladoleda na štapiću i/ili šerbeta i/ili zamrznutih konditorskih proizvoda i/ili zamrznutih kolača i/ili kremastih "soft"sladoleda i/ili zamrznutih jogurta.

(111) **BAZ1519067** (181)18/11/2025

(210) BAZ1519067A (220)18/11/2015

(151) 08/05/2017

(732) **A007 d.o.o. Trg D. Petrovića 3,**

10000 Zagreb, HR

(740) STAM d.o.o.

(591) narandžasta, crna, bijela

(540)

 **abrakadabra**

(531) 1.1,27.5,29.1

(511)

35 Usluge maloprodaje koje se pružaju putem globalne računarske mreže; on-line maloprodaja i veleprodaja i distribucijske usluge koje se odnose na robu široke potrošnje; obezbjeđivanje prodaje i njena realizacija putem online kupovine preko kompjuterske mreže i/ili drugim

distribucionim kanalima; usluge kompjuterskog on-line naručivanja koje se odnosi na veliki izbor robe široke potrošnje; obezbjeđivanje internet stranica koje se odnose na ocjene, recenzije i preporuke o proizvodima i uslugama postavljene od korisnika za komercijalne svrhe; pružanje informacija putem interneta u vidu vodiča za kupce koji se odnosi na robe i usluge drugih. ;

39 Isporuca robe; organizovanje transporta, distribucije i isporuke robe; sve navedene usluge koje se izvršavaju za robu naručenu preko kompjuterske mreže.

42 Usluge koje se odnose na on-line kompjutersku pretragu naručivanja, isporuke i transporta robe široke potrošnje; pružanje privremene upotrebe on-line kompjuterskog softvera koji se ne može preuzeti, za obradu plaćanja, autentifikaciju, upravljanje i praćenje; obezbjeđivanje interaktivnog veb sajta koji sadrži tehnologiju koja omogućava korisnicima ulazak, pristup, praćenje, podešavanje, monitoring i generisanje informacija i izveštaja koje se odnose na prodaju proizvoda i usluga.

(111) **BAZ1519068** (181)18/11/2025

(210) BAZ1519068A (220)18/11/2015

(151) 08/05/2017

(732) **NIKON CORPORATION 2-15-3,**

Konan, Minato-ku, Tokyo, JP

(740) "ŽIVKO MIJATOVIĆ & PARTNERS" d.o.o. Sarajevo

(540)

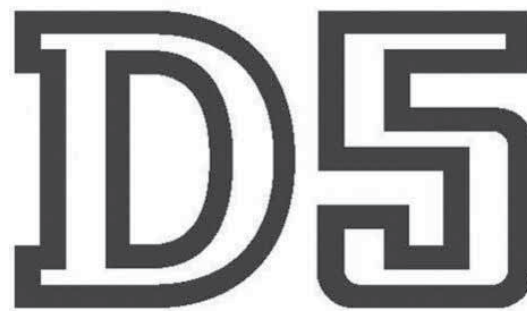

(531) 27.5,27.7

(511)

9 Fotoaparati; digitalni fotoaparati; punjive baterije za fotoaparate i digitalne fotoaparate; punjači za baterije za fotoaparate i digitalne fotoaparate; remeni za fotoaparate i digitalne fotoaparate; poklopci za fotoaparate; poklopci za stopicu za konekciju blica; računarski softver; fotografski objektiv; poklopci za objektiv; poklopci za okulare; školjke okulara; USB kablovi; audio-video kablovi; navlake za LCD monitore; okulari; obujmice za USB kablove; feritne jezgre; poklopci terminala za stereo mini utičnice; pokrivala za spremnike za baterije; priručnici; elektronske publikacije.

(111) **BAZ1519080** (181)19/11/2025
 (210) BAZ1519080A (220)19/11/2015
 (151) 01/06/2017
 (732) **BELMA TVICO STAMBOL Kračule 7,
 71000 Sarajevo, BA**
 (591) crna, zlatna, bijela, siva
 (540)



BELMA TVICO

FASHION

(531) 24.9,27.5,29.1

(511)

18 Koža, imitacije kože, proizvodi od tih materijala koji nisu obuhvaćeni drugim razredima; životinjske kože; kovčezi i torbe; kišobrani, suncobrani i štapovi za hodanje; bičevi, hamovi i sedlarski proizvodi.;

25 Odjeća, obuća, pokrivala za glavu.

(111) **BAZ1519081** (181)19/11/2025
 (210) BAZ1519081A (220)19/11/2015
 (151) 24/05/2017
 (732) **Slobodan Iljić Cara Dušana S-26,
 76230 Šamac, BA**
 (591) zelena, bijela
 (540)



(531) 24.15,26.4,27.7,29.1

(511)

9 Naučni, nautički, geodetski, fotografski, kinematografski i optički aparati i instrumenti kao i aparati i instrumenti za vaganje, mjerenje, signalizaciju, kontrolu (inspekciju), za pomoć (spašavanje) i za obuku; aparati i instrumenti za vođenje, distribuciju, transformisanje, akumuliranje, podešavanje ili upravljanje električne struje; aparati za snimanje, prijenos, reprodukciju zvuka ili slika; magnetni nosači podataka, diskovi za snimanje; kompaktni diskovi; DVD i drugi numerički nosači za snimanje; mehanizmi za uređaje koji se pokreću uz prethodno ubacivanje novca ili žetona; registarske blagajne, računari, oprema za obradu podataka i kompjuteri; uređaji za gašenje požara; kompjuterski programi (softveri).

(111) **BAZ1519083** (181)19/11/2025
 (210) BAZ1519083A (220)19/11/2015
 (151) 25/05/2017

(732) **LRC Products Limited 103-105 Bath
 Road, Slough, SL1 3UH, GB**

(740) "ŽIVKO MIJATOVIĆ & PARTNERS" d.o.o.

Sarajevo

(591) nijanse plave, nijanse žute

(540)



(531) 2.9,9.9,26.1,29.1

(511)

10 Ortopedski, ortotički, pedikerski aparati i instrumenti te aparati i instrumenti za njegu stopala; ortopedska obuća; ortopedski proizvodi; ortopedski ulošci i potplate; dijelovi i pribor za ortopedsku obuću.;

25 Obuća; ulošci; ulošci i potplate za obuću; unutrašnje potplate; artikli iz grupe čarapa; dijelovi i pribor za obuću.

(111) **BAZ1519084** (181)23/11/2025

(210) BAZ1519084A (220)23/11/2015

(151) 15/05/2017

(732) **ONDINA S.P. vl. Danko Đukić**

Krčevine 80, Šipovo, BA

(540)



(531) 27.5

(511)

29 Želei, džemovi, kompoti, jaja, mlijeko i mliječni proizvodi, jestiva ulja i masti.;

30 Brašno i proizvodi od žitarica, hljeb, kolači, poslastice, bomboni, sladoled, med, sirup od melase, kvasac, prašak za pecivo.

(111) **BAZ1519085** (181)24/11/2025

(210) BAZ1519085A (220)24/11/2015

(151) 11/05/2017

(732) **GENERAL MOTORS LLC a limited liability company organized and existing under the laws of the State of Delaware 300 Renaissance Center, Detroit, Michigan 48265-3000, US**

(740) Dragan Mićunović

(540)

CRUZE PREMIER

(511)

12 Motorna vozila i dijelovi za njih.

(111) **BAZ1519087**(181)24/11/2025

(210) BAZ1519087A (220)24/11/2015

(151) 11/05/2017

(732) **Rotam Agrochem International Company Limited Unit 6, 26/F, Trend Centre, 29 Cheung Lee Street, Chai Wan, HK**

(740) PETOŠEVIĆ d.o.o.

(540)



(531) 5.3,16.1,27.5

(511)

1 Hemikalije koje se koriste u poljoprivredi, hortikulturi i šumarstvu; vještačka đubriva; poboljšivači tla; aditivi za tlo; omekšivači tla; dohrane tla; pripremljena tla; hemikalije za obogaćivanje tla; hemikalije za omekšavanje tla; agensi za poboljšanje tla; sredstva za poboljšanje tla; tvari za poboljšanje tla; gnojiva; sintetička gnojiva; gnojiva koja sadrže antioksidanse; aditivi za gnojiva (hemijski); gnojiva s dodanim mikroorganizmima; dijagnostički pripravci, osim za medicinske ili veterinarske svrhe; biološki pripravci, osim za medicinske ili veterinarske svrhe; aditivi za hranu za životinje (ne za medicinske svrhe); aditivi za gnojiva (hemijski); tvari za konzerviranje sjemena; tvari za regulaciju rasta biljaka; tvari za poboljšanje rasta biljaka; regulatori rasta biljaka; biljni hormoni (fitohormoni).;

5 Farmaceutski i veterinarski pripravci; sanitarni pripravci za medicinske i veterinarske svrhe; dijetetska hrana i tvari prilagođene za medicinsku i veterinarsku upotrebu; hrana za životinje sa dodatkom lijekova; vitaminski preparati za životinje; dodaci prehrani za životinje; hrana za bebe; flasteri; materijali za zavoje; materijal za plombiranje zuba; zubni vosak; sredstva za dezinfekciju; pripravci za uništavanje štetočina; fungicidi; herbicidi; paraziticidi; insekticidi; pesticidi.

(111) **BAZ1519088** (181)26/11/2025

(210) BAZ1519088A (220)26/11/2015

(151) 15/05/2017

(732) **Abbott Laboratories 100 Abbott Park Road, Abbott Park, Illinois 60064, US**

(740) "ŽIVKO MIJATOVIĆ & PARTNERS"

d.o.o. Sarajevo

(540)

BE THE 1

(511)

35 Promoviranje javne svijesti u vezi s potrebom za donacijama krvi i krvne plazme; reklamne, marketinške i promotivne usluge u području doniranja krvi i krvne plazme.;

44 Pružanje web stranica koje sadrže informacije iz područja doniranja krvi; pružanje web stranica koje sadrže informacije u području doniranja krvne plazme; pružanje informacija o doniranju krvi i krvne plazme; usluge transfuzije krvi; pružanje informacija u području transfuzije krvi.

(111) **BAZ1519090** (181)27/11/2025

(210) BAZ1519090A (220)27/11/2015

(151) 19/05/2017

(732) **Sportgoll d.o.o. Sarajevo Zmaja od Bosne 7-7a, 71000 Sarajevo, BA**

(740) Dragan Mićunović

(540)

Footgoll

(511)

9 Softver za omogućavanje učitavanja, objavljivanja, prikazivanja, dijeljenje ili na drugi način pružanje elektroničkih medija ili informacija preko interneta ili drugih komunikacijskih mreža; računarski softverski razvojni alati za društveno umrežavanje, izgradnja aplikacija za socijalno umrežavanje i za dozvolu za pronalaženje podataka, upload, pristup i upravljanje; softver, uključujući i sučelje (interface) za programiranje aplikacija za korištenje sa online uslugama za društveno umrežavanje.;

35 Sastavljanje podataka u računarske baze podataka; marketing, oglašavanje i usluge promocije; istraživanje tržišta, to jeste, istraživanja u području virtualne zajednice i društvene mreže; oglašavanje, distribucija oglasa, objavljivanje reklamnih tekstova; najam prostora za oglašavanje, unapređenje prodaje (za druge), istraživanje tržišta i mnijenja; usluge poslovnih statističkih informacija.;

42 Računarske usluge, to jeste, stvaranje on-line virtualnih zajednica za registrovane korisnike za organiziranja skupina i događaja, sudjelovanje u raspravama, te sudjelovanje u društvenom, poslovnom i umrežavanju u zajednici; računarske usluge, to jeste, hosting on-line web sadržaja za druge za organiziranje i provođenje sastanaka, događanja

i interaktivne rasprave komunikacijskim mrežama; računarske usluge, to jeste, pružanje on-line softvera (koji se ne preuzimaju) za stvaranje indeksa informacija, stranica i drugih resursa dostupnih na računarskim mrežama.

(111) **BAZ1519091** (181)27/11/2025

(210) BAZ1519091A (220)27/11/2015

(151) 15/05/2017

(732) **Abbott Laboratories 100 Abbott Park Road, Abbott Park, Illinois 60064, US**

(740) "ŽIVKO MIJATOVIĆ & PARTNERS"

d.o.o. Sarajevo

(540)



(531) 1.15,2.9,27.5

(511)

35 Promoviranje javne svijesti u vezi s potrebom za donacijama krvi i krvne plazme; reklamne, marketinške i promotivne usluge u području doniranja krvi i krvne plazme.;

44 Pružanje web stranica koje sadrže informacije iz područja doniranja krvi; pružanje web stranica koje sadrže informacije u području doniranja krvne plazme; pružanje informacija o doniranju krvi i krvne plazme; usluge transfuzije krvi; pružanje informacija u području transfuzije krvi.

(111) **BAZ1519092** (181)27/11/2025
 (210) BAZ1519092A (220)27/11/2015
 (151) 31/05/2017

(732) **YANMAR CO., LTD. 1-32, Chayamachi,
 Kita-ku, Osaka, JP**

(740) "Linea Sušić" d.o.o.
 (540)

YANMAR

(531) 27.5

(511)

4 Industrijska mineralna ulja i masti (ne kao goriva); industrijska nemineralna ulja i masti (ne kao goriva); goriva; vosak (sirovina); sredstva za podmazivanje u čvrstom stanju; sirova ili rafinirana nafta; industrijska ulja, motorna ulja, maziva; ulje za motore sa unutrašnjim

sagorijevanjem; dizel-gorivo; rasvjetni plin; gazolin; zapaljiva ulja; plinovi za gorenje.

; 11 Uređaji za klimatizaciju, plinska toplotna pumpa (GHP)– sistemi za klimatizaciju; kotlovi za grijanje, aparati i postrojenja za hlađenje, komore za hlađenje, hladnjaci; aparati za sušenje stočne hrane; aparati za sušenje ljetine; izmjenjivači topline; rasvjetni tornjevi.;

16 Kutije od kartona i papira, papir za pakovanje, vrećice

(koverta, kese) od papira ili plastike, za pakovanje; plastična folija za omatanje; tiskanice (tiskane stvari); brošure.;

18 Torbe; Torbe nošene na pojasu (bubreg torbe); ruksaci; torbe za ribolov.;

25 Jakne (kratki kaputi); vodonepropusne jakne; jakne za ribolov; parke (kratki sportski kaputi s kapuljačom); vjetrovke; kaputi; kaputi punjeni perjem; prsluci; prsluci za ribolov; džemper; košulje; duge košulje (košulje-haljine); kabanice; vodonepropusne parke; hlače; sportske hlače sa džepovima; kombinezoni; hlače na tregere; radna odjeća za ribare; helanke; vodonepropusne hlače na tregere; košulje; pokrivala za uši; kecelje; grijači za vrat; grijači za ruke; šeširi za zaštitu od sunca; sjenila za kape; pleteni šeširi; kape; radne kape; čizme; cipele za kišu; tene; mokasinke; radne čizme; gumene čizme; ribarske čizme (vodonepropusne). ;

37 Postavljanje, popravak i održavanje uređaja za grijanje; postavljanje, popravak i održavanje uređaja za klimatizaciju; iznajmljivanje uređaja za klimatizaciju; održavanje i popravak zrakoplova; iznajmljivanje strojeva za gradilišta; iznajmljivanje bagera; održavanje ili popravak strojeva za gradilišta; održavanje i popravak traktora; održavanje i popravak automobila; benzinske pumpe; održavanje i popravak plovila; održavanje i popravak agregata; održavanje ili popravak poljoprivrednih mašina i sprava; održavanje ili popravak telekomunikacijskih uređaja; održavanje ili popravak mašina i instrumenata za ribolov; održavanje ili popravak kosilica; održavanje ili popravak mašina za čišćenje snijega.

(111) **BAZ1519093** (181)27/11/2025
 (210) BAZ1519093A (220)27/11/2015
 (151) 15/05/2017

(732) **D.O.O. DEKOR CENTAR
 Stefana Dečanskog 240,**

76300 Bijeljina, BA

(540)



(531) 7.5,26.11.8,27.5

(511)

35 Veleprodaja i maloprodaja tapeta, fototapeta, ljepila zavjesa, draperija, pozamanterije, garnišli, rasvjetnih tijela, namještaja, tepiha, boja za zid i drvo, gipsanih elemenata za opremanje enterijera i exterijskog prostora, dekoracija za kuću.;

37 Usluge krečenja, usluge lijepljenja gipsanih elemenata, ualuge lijepljenja tapeta, usluge šivanja, usluge elektro instalacije i usluga montiranja garnišli-sistema.;

42 Usluge projektovanja, idejna rješenja 3D animacije u sektoru enterijera.

(111) **BAZ1519094** (181)30/11/2025

(210) BAZ1519094A (220)30/11/2015

(151) 15/05/2017

(732) **British American Tobacco (Germany)
 GmbH Alsterufer 4, 20354 Hamburg, DE**

(740) "ŽIVKO MIJATOVIĆ & PARTNERS"

d.o.o. Sarajevo

(591) nijanse plave, bijela, crvena, siva, zlatna

(540)



(531) 24.1,25.1,25.7,27.5,29.1

(511)

34 Cigarete; duhan; duhanski proizvodi; upaljači; šibice; artikli za pušače.

(111) **BAZ1519100** (181)01/12/2025

(210) BAZ1519100A (220)01/12/2015

(151) 15/05/2017

(732) **Hurley Phantom C.V. Colosseum 1,
Hilversum 1213NL, NL**

(740) Marić & Co d.o.o.

(540)



(531) 26.11,27.5

(511)

9 Naočale i sastavni dijelovi i dodaci, torbice za naočale, lanci za naočale; sunčane naočale, aparati za snimanje, projenos, reprodukciju zvuka (muzike i govora) ili slika; video trake i DVD sa muzičkim sadržajem, sportskim događajima i zabavom u obliku muzičke izvedbe, sportske aktivnosti i dramske izvedbe, CD-torbe; torbe za prenosne računarke, ketridži, diskovi i programi za računarske igre.;

18 Koža, imitacije kože, proizvodi od tih materijala koji nisu obuhvaćeni drugim razredima; životinjske kože; kovčezi i torbe; kišobrani, suncobrani i štapovi za hodanje; torbe i putne torbe; ranci, koferi, džepni novčanici, torbe za sport, ručne torbe.;

25 Odjeća i to majice, kratke hlače za hodanje, kratke hlače, trenerke, kupaći kostimi, jakne, flis jakne, flis majice, flis trenerke, odijelo za ronjenje, pojasevi, džins, hlače, hlače, košulje, tkane majice, pletene majice, gornji dijelovi (potkošulje), donji dijelovi (gaćice), majica na bretele, bluže, bluže, atlet majice, suknje, haljine, pareo, veste, kardigan, pareo za plažu, odjeća za spavanje, donje rublje, pidžame, spavačice, dčemper, kombinezoni, odjeća za igru u parku, skijaška odijela, ski hlače, skijaška odjeća, obuća i čarape; pokrivala za glavu.

(111) **BAZ1519101** (181)02/12/2025

(210) BAZ1519101A (220)02/12/2015

(151) 03/05/2017

(732) **ELPEN Pharmaceutical Co. Inc. 95,
Marathonos Av., 190 09 Pikermi,
Attikis, GR**

(740) Dragan Mićunović

(540)

ELPENHALER

(511)

5 Farmaceutski proizvodi, naročito lijekovi za ljude.;

10 Hirurški, medicinski, stomatološki i veterinarski aparati i instrumenti, umjetni udovi, oči i zubi; ortopedski proizvodi; pribor za šivanje rana, inhalatori, aparati za dijeljenje lijekova.

(111) **BAZ1519102** (181)02/12/2025

(210) BAZ1519102A (220)02/12/2015

(151) 15/05/2017

(732) **Privatna srednja strukovna škola s
pravom javnosti "Eduka centar"
Ljubuški Put za Međugorje bb,
88230 Ljubuški, BA**

(591) tamno siva, crvena

(540)



(531) 20.7,26.4,27.5,29.1

(511)

41 Obrazovne usluge; pripremanje obuke; razonoda; sportske i kulturne aktivnosti.

(111) **BAZ1519105** (181)04/12/2025

(210) BAZ1519105A (220)04/12/2015

(151) 01/06/2017

(732) **“DUKAT” društvo sa ograničenom**

odgovornošću za trgovinu 78000

Banja Luka, Njegoševa br 97, BA

(740) Goran Marić

(540)

LIMKO

(511)

3 Preparati za čišćenje, poliranje, odmašćivanje i abrazivni preparati; proizvodi za čišćenje; deterdženti; proizvodi za pranje; sapuni; tekućine za pranje stakla.

(111) **BAZ1519106** (181)04/12/2025

(210) BAZ1519106A (220)04/12/2015

(151) 31/05/2017

(732) **Marriott Worldwide Corporation 10400**

Fernwood Road, Bethesda,

Maryland 20817, US

(740) PETOŠEVIĆ d.o.o.

(540)



(531) 27.5

(511)

35 Usluge franšize, naime, pružanje pomoći u poslovnom upravljanju u osnivanju i radu hotela, restorana, noćnih klubova, barova, spa, rekreativnih i fitness centara, maloprodajnih objekata, i kondominijuma; usluge poslovnog upravljanja, naime, upravljanje i rad hotela, restorana, noćnih klubova, barova, spa, rekreativnih i fitness centara, maloprodajnih objekata, kondominijuma, stambenih objekata, konferencijskih centara, i odmarališta za druge sa zajedničkim vlasništvom, usluge maloprodajnih objekata; konsultantske usluge u vezi sa poslovnim upravljanjem; obezbeđivanje uslova za korišćenje kancelarijske opreme i mašina; onlajn maloprodajne usluge; usluge maloprodajnih

kataloga; usluge poslovne administracije; usluge planiranja poslovnih sastanaka; obezbeđivanje kongresnih i konferencijskih sala za poslovne sastanke; upravljanje, iznajmljivanje i lizing kancelarija i maloprodajnih prostora; izdavanje poklon sertifikata koji mogu biti iskorišćeni za robu ili usluge; usluge za obezbeđivanje lojalnosti mušterija; dobrotvorne usluge, naime, organizacija i sprovođenje volonterskih programa i projekata od javnog interesa; usluge nabavke.;

41 Pružanje rasonode, sportskih i kulturnih aktivnosti; organizovanje konferencija i izložbi u kulturne i edukativne svrhe; usluge kasina; usluge igara; usluge kabarea; usluge noćnog kluba; pribavljanje i rezervacija karata za priredbe i druge zabavne događaje; usluge zdravstvenih i rekreativnih klubova, a naročito stavljanje na raspolaganje usluga, prostora, instrukcija i opreme na poljima rekreacije i tjelovježbe; stavljanje na raspolaganje usluga, prostora, instrukcija i opreme na poljima tenisa, bazena za plivanje, rekreacije, biciklizma, golfa, vodenih sportova, jahanja, skijanja, pristupa plaži i društvenih događaja; golf klub, tereni za golf i usluge instrukcija golfa; usluge organizovanja vjenčanja; usluge planiranja i vođenja društvenih događaja.;

43 Usluge hotela; usluge restorana, keteringa, barova i foajea; usluge smeštaja u odmaralištu; obezbeđivanje objekata opšte namjene za sastanke, konferencije i izložbe; obezbeđivanje banketa i prostorija za javne skupove za posebne prilike; usluge rezervacija za hotelski smještaj.

(111) **BAZ1519107** (181)04/12/2025

(210) BAZ1519107A (220)04/12/2015

(151) 31/05/2017

(732) **Marriott Worldwide Corporation**

10400 Fernwood Road, Bethesda,

Maryland 20817, US

(740) PETOŠEVIĆ d.o.o.

(540)

DELTA HOTELS

(511)

35 Usluge franšize, naime, pružanje pomoći u poslovnom upravljanju u osnivanju i radu hotela, restorana, noćnih klubova, barova, spa, rekreativnih i fitness centara, maloprodajnih objekata, i kondominijuma; usluge poslovnog upravljanja, naime, upravljanje i rad hotela, restorana, noćnih klubova, barova, spa, rekreativnih i fitness centara, maloprodajnih objekata, kondominijuma, stambenih objekata, konferencijskih centara, i odmarališta za druge sa zajedničkim vlasništvom, usluge maloprodajnih objekata; konsultantske usluge u vezi sa poslovnim upravljanjem; obezbeđivanje uslova za korišćenje kancelarijske opreme i mašina; onlajn maloprodajne usluge; usluge maloprodajnih kataloga; usluge poslovne administracije; usluge planiranja poslovnih sastanaka; obezbeđivanje kongresnih i konferencijskih sala za poslovne sastanke; upravljanje, iznajmljivanje i lizing kancelarija i maloprodajnih prostora; izdavanje poklon sertifikata koji mogu biti iskorišćeni za robu ili usluge; usluge za obezbeđivanje lojalnosti mušterija; dobrotvorne usluge, naime, organizacija i sprovođenje

volonterskih programa i projekata od javnog interesa; usluge nabavke.;

41 Pružanje razonode, sportskih i kulturnih aktivnosti; organizovanje konferencija i izložbi u kulturne i edukativne svrhe; usluge kasina; usluge igara; usluge kabarea; usluge noćnog kluba; pribavljanje i rezervacija karata za priredbe i druge zabavne događaje; usluge zdravstvenih i rekreativnih klubova, a naročito stavljanje na raspolaganje usluga, prostora, instrukcija i opreme na poljima rekreacije i tjelovježbe; stavljanje na raspolaganje usluga, prostora, instrukcija i opreme na poljima tenisa, bazena za plivanje, rekreacije, biciklizma, golfa, vodenih sportova, jahanja, skijanja, pristupa plaži i društvenih događaja; golf klub, tereni za golf i usluge instrukcija golfa; usluge organizovanja vjenčanja; usluge planiranja i vođenja društvenih događaja.;

43 Usluge hotela; usluge restorana, keteringa, barova i foajea; usluge smještaja u odmaralištu; obezbjeđivanje objekata opšte namjene za sastanke, konferencije i izložbe; obezbjeđivanje banketa i prostorija za javne skupove za posebne prilike; usluge rezervacija za hotelski smještaj.

(111) **BAZ1519108** (181)04/12/2025

(210) BAZ1519108A (220)04/12/2015

(151) 31/05/2017

(732) **Marriott Worldwide Corporation**

10400 Fernwood Road, Bethesda,

Maryland 20817, US

(740) PETOŠEVIĆ d.o.o.

(540)

DELTA

(511)

35 Usluge franšize, naime, pružanje pomoći u poslovnom upravljanju u osnivanju i radu hotela, restorana, noćnih klubova, barova, spa, rekreativnih i fitness centara, maloprodajnih objekata, i kondominijuma; usluge poslovnog upravljanja, naime, upravljanje i rad hotela, restorana, noćnih klubova, barova, spa, rekreativnih i fitness centara, maloprodajnih objekata, kondominijuma, stambenih objekata, konferencijskih centara, i odmarališta za druge sa zajedničkim vlasništvom, usluge maloprodajnih objekata; konsultantske usluge u vezi sa poslovnim upravljanjem; obezbjeđivanje uslova za korišćenje kancelarijske opreme i mašina; onlajn maloprodajne usluge; usluge maloprodajnih kataloga; usluge poslovne administracije; usluge planiranja poslovnih sastanaka; obezbjeđivanje kongresnih i konferencijskih sala za poslovne sastanke; upravljanje, iznajmljivanje i lizing kancelarija i maloprodajnih prostora; izdavanje poklon sertifikata koji mogu biti iskorišćeni za robu ili usluge; usluge za obezbjeđivanje lojalnosti mušterija; dobrotvorne usluge, naime, organizacija i sprovođenje volonterskih programa i projekata od javnog interesa; usluge nabavke.;

41 Pružanje razonode, sportskih i kulturnih aktivnosti; organizovanje konferencija i izložbi u kulturne i edukativne svrhe; usluge kasina; usluge igara; usluge kabarea; usluge noćnog kluba; pribavljanje i rezervacija karata za

priredbe i druge zabavne događaje; usluge zdravstvenih i rekreativnih klubova, a naročito stavljanje na raspolaganje usluga, prostora, instrukcija i opreme na poljima rekreacije i tjelovježbe; stavljanje na raspolaganje usluga, prostora, instrukcija i opreme na poljima tenisa, bazena za plivanje, rekreacije, biciklizma, golfa, vodenih sportova, jahanja, skijanja, pristupa plaži i društvenih događaja; golf klub, tereni za golf i usluge instrukcija golfa; usluge organizovanja vjenčanja; usluge planiranja i vođenja društvenih događaja.;

43 Usluge hotela; usluge restorana, keteringa, barova i foajea; usluge smještaja u odmaralištu; obezbjeđivanje objekata opšte namjene za sastanke, konferencije i izložbe; obezbjeđivanje banketa i prostorija za javne skupove za posebne prilike; usluge rezervacija za hotelski smještaj.

(111) **BAZ1519110** (181)08/12/2025

(210) BAZ1519110A (220)08/12/2015

(151) 18/05/2017

(732) **IDEJA d.o.o., Sarajevo**

Harisa Merzića br. 5, Ilidža, BA

(740) "STAM" d.o.o.

(591) zelena, bijela, siva

(540)



(531) 11.1,11.3,27.5,29.1

(511)

43 Usluge okrepe (hranjenje); privremeno primanje na stan, restoranske usluge, barovi (usluge barova).

(111) **BAZ1519111** (181)08/12/2025

(210) BAZ1519111A (220)08/12/2015

(151) 01/06/2017

(732) **"CENTRO-MAXX" D.O.O. Hase,**

Novo naselje bb, 76300 Bijeljina, BA

(740) "INTELBIRO" d.o.o.

(540)

LUCCA

(511)

30 Kava, čaj, kakao, šećer, riža, tapioka, sago, nadomjesci kave; brašno i proizvodi od žitarica, kruh, kolači, slastice, keksi svih vrsta, čajni kolutići, vafli, bomboni; sladoled; med, sirup od melase; kvasac, prašak za dizanje; sol, slačica (senf); ocat, umaci (začini); mirodije; led za hlađenje.

(111) **BAZ1519114** (181)09/12/2025
 (210) BAZ1519114A (220)09/12/2015
 (151) 02/06/2017
 (300) 014434781
 31/07/2015
 EM

(732) **UNILEVER N.V. Weena 455, 3013 AL,
 Rotterdam, NL**

(740) "ŽIVKO MIJATOVIĆ & PARTNERS"

d.o.o. Sarajevo

(540)

FRESH CHARGE

(511)

3 Sapuni; parfumerijski proizvodi; esencijalna ulja, kozmetički proizvodi; kolonjske vode, toaletne vode, parfimirani sprejevi za tijelo; ulja, kreme i losioni za kožu; pjene za brijanje, gel za brijanje, losioni za upotrebu prije i poslije brijanja; talk puder; preparati za kupanje i tuširanje; losioni i gelovi za kosu; preparati za njegu zuba; vodice za ispiranje usta za nemedicinsku uporabu; dezodoransi; antiperspiranti za osobnu upotrebu; nemedicinski toaletni preparati.

(111) **BAZ1519115** (181)09/12/2025
 (210) BAZ1519115A (220)09/12/2015
 (151) 02/06/2017
 (300) 014434807
 31/07/2015
 EM

(732) **UNILEVER N.V. Weena 455, 3013 AL,
 Rotterdam, NL**

(740) "ŽIVKO MIJATOVIĆ & PARTNERS"

d.o.o. Sarajevo

(540)

COOL CHARGE

(511)

3 Sapuni; parfumerijski proizvodi; esencijalna ulja, kozmetički proizvodi; kolonjske vode, toaletne vode, parfimirani sprejevi za tijelo; ulja, kreme i losioni za kožu; pjene za brijanje, gel za brijanje, losioni za upotrebu prije i poslije brijanja; talk puder; preparati za kupanje i tuširanje; losioni i gelovi za kosu; preparati za njegu zuba; vodice za ispiranje usta za nemedicinsku uporabu; dezodoransi; antiperspiranti za osobnu upotrebu; nemedicinski toaletni preparati.

(111) **BAZ1519117** (181)11/12/2025
 (210) BAZ1519117A (220)11/12/2015
 (151) 02/06/2017
 (732) **MLIN IVO & BELE doo OŠTRA LUKA
 Šošino brdo br. 25, 76729 Oštra Luka,
 BA**

(591) smeđa, bijela, žuta
 (540)



(531) 5.7,8.1,25.1,27.5,29.1

(511)

30 Brašno.

(111) **BAZ1519118** (181)11/12/2025
 (210) BAZ1519118A (220)11/12/2015
 (151) 02/06/2017
 (732) **Korean Broadcasting System
 (Yeouidodong) 13, Yeouigongwon-ro,
 Yeongdeungpo-gu, Seoul, KR**

(740) "MSA IP" vl. Dževad Ćoralić

(540)



(531) 25.5,26.4,27.5

(511)

38 Emitovanje zemaljskog televizijskog programa; emitovanje kablovske televizije; emitovanje satelitskog programa; emitovanje putem interneta; emitovanje televizijskog programa putem računara; usluge prijenosa televizijskog programa putem interneta (IPTV); televizijski streaming putem interneta; emitovanje putem mobilnih telefona.

(111) **BAZ1519119** (181)11/12/2025

(210) BAZ1519119A (220)11/12/2015

(151) 08/05/2017

(732) **Korean Broadcasting System**
(Yeouidodong) 13, Yeouigongwon-ro,
Yeongdeungpo-gu, Seoul, KR

(740) "MSA IP" vl. Dževad Ćoralić

(540)



(531) 9.1,17.2,25.7,26.2,26.11,26.15,27.5

(511)

9 Unaprijed snimljeni DVD diskovi sa televizijskim programom; prethodno snimljene video trake sa audiozapisima, videozapisima i slikama; prethodno snimljeni kompaktni diskovi sa audiozapisima, videozapisima i slikama; epizode televizijskog programa koji se mogu preuzimati sa interneta; audiozapisi, videozapisi, zapisi pokretnih i nepokretnih slika koje se mogu preuzimati sa interneta; filmovi, osvijetljeni; elektronske publikacije koje se mogu preuzeti sa interneta; kompjuterski softveri koji služe za preuzimanje, čuvanje, reprodukciju i organiziranje audiozapisa, videozapisa, pokretnih i nepokretnih slika i podataka.

(111) **BAZ1519120** (181)11/12/2025

(210) BAZ1519120A (220)11/12/2015

(151) 05/06/2017

(732) **Abbott Molecular Inc. 1300 E. Touhy**
Avenue, Des Plaines, Illinois 60018, US

(740) "ŽIVKO MIJATOVIĆ & PARTNERS"

d.o.o. Sarajevo

(540)

INTELLIFISH

(511)

1 Reagensi za laboratorijsku upotrebu; rastvori za pripremu tkiva, reagensi za pranje i puferi za laboratorijsku upotrebu; vezujući reagensi za laboratorijsku upotrebu; hibridizirajući puferi za laboratorijsku upotrebu; hibridizirajući reagensi za laboratorijsku upotrebu.;

5 Reagensi za medicinsku upotrebu; rastvori za pripremu tkiva, reagensi za pranje i puferi za medicinsku upotrebu; vezujući reagensi za medicinsku upotrebu; hibridizirajući puferi za medicinsku upotrebu; hibridizirajući reagensi za medicinsku upotrebu.

(111) **BAZ1519121** (181)11/12/2025

(210) BAZ1519121A (220)11/12/2015

(151) 31/05/2017

(732) **PharmacoNutrition GmbH**
Baarerstrasse 75, CH-6300 Zug, CH

(740) Nedim Krilić

(540)

CLARICELL

(511)

5 Farmaceutski preparati izuzev antibiotika i antiinfektivnih preparata; veterinarski preparati; sanitarni preparati za medicinske svrhe; dijetetske supstance prilagođene za medicinsku upotrebu, hrana za bebe; flasteri, gips, materijali za zavoje; materijali za punjenje zuba; zubarski vosak; sredstva za dezinfekciju; preparati za uništavanje štetočina; fungicidi, herbicidi.; 29 Dodaci ishrani u formi proteina.;

32 Piva; mineralne i gazirane vode i drugi bezalkoholni napici; voćni napici, voćni sokovi; sirupi i drugi preparati za pripremanje pića.

(111) **BAZ1519123** (181)14/12/2025
 (210) BAZ1519123A (220)14/12/2015
 (151) 05/06/2017
 (732) **OSI HEALTH XXI SL C/ Arkaute No 5,
 CP 01192 - (Vitoria-Gasteiz) – Álava,
 ES**
 (740) “ŽIVKO MIJATOVIĆ & PARTNERS” d.o.o.
 Sarajevo
 (540)

SANITAS

(511)
 36 Bankarstvo; usluge osiguranja; posredovanje u vezi sa nekretninama; medicinsko osiguranje; zdravstveno osiguranje; savjetovanje i informacije u vezi sa osiguranjem; monetarni poslovi.;
 42 Naučne i tehnološke usluge i istraživanje i dizajn s tim u vezi; usluge industrijskih analiza i istraživanja; dizajn i razvoj kompjuterskog hardvera i softvera; usluge naučnih istraživanja za medicinske svrhe.;
 44 Medicinske usluge; zdravstvene usluge za životinje; higijenska njega i njega ljepote za ljude ili životinje; poljoprivredne, hortikulture i šumarske usluge; usluge iz oblasti zdravstva; usluge medicinske njege; bolničke usluge; stručna savjetovanja u vezi sa zdravljem; zdravstveni centri.

(111) **BAZ1519128** (181)16/12/2025
 (210) BAZ1519128A (220)16/12/2015
 (151) 18/05/2017
 (732) **TOYOTA JIDOSHA KABUSHIKI
 KAISHA (also trading as Toyota Motor
 Corporation) 1, Toyota-cho,
 Toyota-shi, Aichi-ken, JP**
 (740) PETOŠEVIĆ d.o.o.

(540)
C-HR

(511)
 12 Automobili i strukturalni dijelovi za njih.

(111) **BAZ1519129** (181)14/12/2025
 (210) BAZ1519129A (220)14/12/2015
 (151) 17/05/2017
 (732) **EUROHERC Osiguranje d.d. Sarajevo
 Trg međunarodnog prijateljstva 20,
 71000 Sarajevo, BA**
 (591) crvena, žuta, siva
 (540)



(531) 26.4,27.5,29.1

(511)
 36 Osiguranje nezgoda, osiguranje osoba od posljedica nezgode pri i izvan redovnog zanimanja, osiguranje osoba od posljedica nezgode u motornim vozilima i pri posebnim djelatnostima, osiguranje djece i školske mladeži od posljedica nezgode i posebna osiguranja mladeži od posljedica nezgode, osiguranje gostiju, posjetitelja priredbi, izletnika i turista od posljedica nezgode, osiguranje potrošača, pretplatnika, korisnika drugih javnih usluga i sl. od posljedica nezgode, ostala posebna osiguranja od posljedica nezgode, obvezno osiguranje putnika u javnom prijevozu od posljedica nezgode, ostala osiguranja od posljedica nezgode. zdravstveno osiguranje, dopunsko osiguranje, putno zdravstveno osiguranje, privatno zdravstveno osiguranje, ostala dobrovoljna zdravstvena osiguranja, osiguranje cestovnih vozila, kasko osiguranje cestovnih motornih vozila na vlastiti pogon, kasko osiguranje cestovnih vozila bez vlastitog pogona, ostala kasko osiguranja cestovnih vozila, osiguranje tračnih vozila, kasko osiguranje tračnih vozila, osiguranje zračnih letjelica, kasko osiguranje zračnih letjelica, kasko osiguranje zračnih plovila, osiguranje plovila, kasko osiguranje brodova i brodica u pomorskoj plovidbi, kasko osiguranje brodova i brodica u riječnoj plovidbi, kasko osiguranje brodova i brodica u jezerskoj plovidbi, kasko osiguranje brodova u izgradnji, kasko osiguranje platformi, ostala kasko osiguranja plovila, osiguranje robe u prijevozu, osiguranje robe u pomorskom prijevozu, osiguranje robe u avionskom prijevozu, osiguranje robe u kopnenom prijevozu, osiguranje robe za vrijeme uskladištenja, ostala osiguranja robe u prijevozu, osiguranje imovine od požara i prirodnih sila, osiguranje od požara i prirodnih sila (elementarnih nepogoda) izvan industrije i obrta, osiguranje od požara i prirodnih sila (elementarnih nepogoda) u industriji i obrtu, ostala osiguranja od požara i prirodnih sila (elementarnih nepogoda), osiguranje od ostalih šteta na imovini, osiguranje strojeva od loma, osiguranje od provalne krađe i razbojstva, osiguranje stakla od loma, osiguranje kućanstva, osiguranje građevinskih objekata u izgradnji, osiguranje objekata u montaži, osiguranje filmske djelatnosti, osiguranje stvari u rudarskim jamama, osiguranje informatičke opreme, osiguranje zaliha u hladnjačama, osiguranje usjeva i nasada, osiguranje životinja, ostala osiguranja imovine, osiguranje od odgovornosti za motorna vozila, obvezno osiguranje vlasnika odnosno korisnika motornih vozila od odgovornosti za štete trećim osobama, dobrovoljno osiguranje vlasnika odnosno korisnika motornih vozila

od odgovornosti za štete trećim osobama, osiguranje od odgovornosti vozara za robu primljenu na prijevoz u cestovnom prometu, ostala osiguranja od automobilske odgovornosti, osiguranje od civilne odgovornosti za zračne letjelice, obvezno osiguranje vlasnika odnosno korisnika zračnih letjelica od odgovornosti za štete trećim osobama, osiguranje vlasnika odnosno korisnika zračnih letjelica od odgovornosti svih vrsta, osiguranje od odgovornost vozara za robu primljenu na prijevoz u zračnom prometu, osiguranje od civilne odgovornosti za plovila, osiguranje od odgovornosti vlasnika odnosno korisnika morskih plovila, osiguranje od odgovornosti vlasnika odnosno korisnika riječnih, jezerskih i kanalskih plovila, osiguranje od odgovornosti vozara za robu primljenu na prijevoz u pomorskom, riječnom i jezerskom prometu, ostala osiguranja od odgovornosti, osiguranje od opće civilne odgovornosti, osiguranje ugovorne odgovornosti izvođača građevinskih radova, osiguranje ugovorne odgovornosti izvođača montažnih radova, osiguranje od odgovornosti proizvođača filmova, osiguranje od odgovornosti proizvođača za proizvode, osiguranje od odgovornosti u željezničkom prometu, osiguranje garancije proizvođača, prodavača i dobavljača,

osiguranje opće odgovornosti, osiguranje od odgovornosti projektnih i drugih društava za štete na objektima zbog neispravne tehničke dokumentacije, osiguranje od odgovornosti projektnih i drugih društava, osiguranje od odgovornosti odvjetnika, osiguranje od odgovornosti javnih bilježnika, osiguranje od odgovornosti revizorskih tvrtki, osiguranje od odgovornosti špeditera, osiguranje od odgovornosti vlasnika odnosno korisnika marine,

osiguranje od odgovornosti brodogradnjača, osiguranje od odgovornosti obavljanja zaštitarskih i detektivskih djelatnosti, osiguranje od odgovornosti iz obavljanja djelatnosti upravljanja nekretninama, osiguranje od odgovornosti iz obavljanja liječničke, stomatološke i ljekarničke djelatnosti, osiguranje od odgovornosti stečajnih upravitelja, ostala osiguranja od odgovornosti, osiguranje kredita, osiguranje potraživanja po izvoznim kreditima,

osiguranje drugih vrsta potraživanja, osiguranje jamstva, osiguranje jamstava, osiguranje garancija, osiguranje od različitih financijskih gubitaka, osiguranje od financijskih gubitaka radi prekida rada zbog požara i nekih drugih opasnosti, osiguranje od financijskih gubitaka radi prekida rada zbog loma strojeva, osiguranje raznih priredbi zbog atmosferskih oborina, osiguranje od šteta zbog otkupa krivotvorenih inostranih sredstava plaćanja,

ostala osiguranja od financijskih gubitaka, osiguranje troškova pravne zaštite, osiguranje pomoći, turističko osiguranje, osiguranje pomoći za vrijeme puta, izvan mjesta boravka ili prebivališta, ostala osiguranja, životno osiguranje, osiguranje života za slučaj smrti i doživljenja (mješovito osiguranje), osiguranje za slučaj smrti, osiguranje za slučaj doživljenja, doživotno osiguranje za slučaj smrti, osiguranje lične doživotne rente, osiguranje lične rente s određenim trajanjem, ostala rentna osiguranja, dodatno osiguranje od posljedica nezgode uz životno osiguranje, dodatno zdravstveno osiguranje uz životno osiguranje, ostala dodatna osiguranja osoba uz životno osiguranje, ostala životna osiguranja.

(111) **BAZ1519130** (181)17/12/2025

(210) BAZ1519130A (220)17/12/2015

(151) 18/05/2017

(732) **Bayer Consumer Care AG Peter Merian-Str. 84, 4052 Basel, CH**

(740) PETOŠEVIĆ d.o.o.

(591) tamno plava, svijetlo plava, roza

(540)



(531) 2.9,27.5,29.1

(511)

5 Farmaceutski preparati; dijetetska hrana i supstance prilagođene za upotrebu u medicini; dijetetski dodaci prehrani za ljude.

(111) **BAZ1519131** (181)17/12/2025

(210) BAZ1519131A (220)17/12/2015

(151) 18/05/2017

(732) **Bayer Consumer Care AG Peter Merian-Str. 84, 4052 Basel, CH**

(740) PETOŠEVIĆ d.o.o.

(591) tamno plava, svijetlo plava, roza, svijetlo

zelena

(540)



(531) 1.15,26.2,27.5,29.1

(511)

5 Farmaceutski preparati; dijetetska hrana i supstance prilagođene za upotrebu u medicini; dijetetski dodaci prehrani za ljude.

(111) **BAZ1519132** (181)17/12/2025
 (210) BAZ1519132A (220)17/12/2015
 (151) 18/05/2017
 (732) **Bayer Consumer Care AG Peter Merian-
 Str. 84, 4052 Basel, CH**
 (740) PETOŠEVIĆ d.o.o.
 (591) tamno plava, svijetlo plava, roza, svijetlo
 zelena
 (540)



(531) 1.15,3.7,26.2,27.5,29.1

(511)

5 Farmaceutski preparati; dijetetska hrana i supstance
 prilagođene za upotrebu u medicini; dijetetski dodaci
 prehrani za ljude.

(111) **BAZ1519133** (181)17/12/2025
 (210) BAZ1519133A (220)17/12/2015
 (151) 18/05/2017

(732) **Bayer Consumer Care AG Peter
 Merian-Str. 84, 4052 Basel, CH**

(740) PETOŠEVIĆ d.o.o.

(591) tamno plava, svijetlo plava, roza
 (540)



(531) 2.9,27.5,29.1

(511)

5 Farmaceutski preparati; dijetetska hrana i supstance
 prilagođene za upotrebu u medicini; dijetetski dodaci
 prehrani za ljude.

(111) **BAZ1519138** (181)18/12/2025
 (210) BAZ1519138A (220)18/12/2015
 (151) 31/05/2017
 (732) **YANMAR CO., LTD. 1-32, Chayamachi,
 Kita-ku, Osaka, JP**

(740) "Linea Sušić" d.o.o.
 (540)



(531) 26.3,26.11,27.5

(511)

4 Industrijska mineralna ulja i masti (ne kao goriva);
 industrijska nemineralna ulja i masti (ne kao goriva); goriva;
 vosak (sirovina); sredstva za podmazivanje u čvrstom
 stanju; sirova ili rafinirana nafta; industrijska ulja, motorna
 ulja, maziva; ulje za motore sa unutrašnjim sagorijevanjem;
 dizel-gorivo; rasvjetni plin; gazolin; zapaljiva ulja; plinovi za
 gorenje.;

7 Poljoprivredne sprave (ne ručne), poljoprivredni strojevi,
 kombajni za žito, poljoprivredni strojevi za rižu, vezačica,
 mobilne vršilice, ljuštalice za rižu, drljače, strojevi za
 rezanje žbunja, poljoprivredni strojevi za povrće, noževi
 sječkara za slamu, kosilice za žito, kultivatori (strojevi),
 plugovi, ljuštalice žitarica, žetelice vezačice, vršilice,
 sijačice (strojevi), raspršivači, trlice, sabijačice, kosilice
 za travnjake, motori i pogonski mehanizmi osim onih za
 kopnena vozila, dijelovi i oprema za motore i pogonske
 mehanizme, dizel motori, plinski motori; brodski motori i
 motori za plovila, brodski kompresori, elektromotori, glave
 klipova, klipovi, segmenti klipova, prstenovi klipova, filteri
 goriva, osovine s okretnom polugom, cilindri motora, ispušni
 lonci motora, remeni za ventilatore motora, ventilatori za
 motore, brizgalice (injektori) za motore, prigušivači za
 motore, rashladni uređaji za motore, uređaji za paljenja
 motora s unutarnjim sagorijevanjem, upuštači za motore
 (starteri), uređaji za povećanje tlaka, crpke (dijelovi strojeva
 ili motora), crpke (strojevi), crpke za grijanje na plin, crpke
 za podmazivanje, crpke za ubrizgavanje goriva, hidrauličke
 crpke, generatori, dizel generatori, benzinski generatori,
 plinski generatori, solarni fotovoltai, generatori struje sa
 sistemom iskoristivosti toplotnog otpada, strojevi i uređaji
 za građevinarstvo, strojevi i uređaji za utovar-istovar;
 njihovi dijelovi i pribor, bageri, utovarivači, mehaničke
 lopate, buldožeri, motorizovani prenosnici za sve terene,
 prenosnici, strojni dijelovi (ne za kopnena vozila), osovine
 ili vretena (ne za kopnena vozila), osovinske spojnice ili
 konektori (strojni dijelovi ne za kopnena vozila), prijenosni
 mehanizmi i zupčanici za strojeve (ne za kopnena vozila),
 bacači i strojevi za čišćenje snijega, industrijski strojevi za
 ribolov, čistači mreža za uzgoj ribe, mljekarski strojevi,
 strojevi za ambalažiranje ili umatanje, prijenosni mehanizmi
 i zupčanici za strojeve (ne za kopnena vozila), traktori,
 poljoprivredni traktori.;

11 Uređaji za klimatizaciju, plinska toplotna pumpa (GHP)– sistemi za klimatizaciju; kotlovi za grijanje, aparati i postrojenja za hlađenje, komore za hlađenje, hladnjaci; aparati za sušenje stočne hrane; aparati za sušenje ljetine; izmjenjivači topline; rasvjetni tornjevi.;

12 Motori za kopnena vozila, strojni dijelovi za kopnena vozila, osovine ili vretena za kopnena vozila, ležajevi (strojni dijelovi za kopnena vozila), osovinske spojnice ili konektori (strojni dijelovi za kopnena vozila), prijenosni mehanizmi i zupčanici za strojeve za kopnena vozila, plovila i pripadajući dijelovi, brodovi za odmor i pripadajući dijelovi, ribarski brodovi i pripadajući dijelovi, helikopteri, traktori, poljoprivredni traktori, gume za točkove vozila, točkovi za vozila, gazišta za gusjenice, sjedišta za vozila, upravljači za vozila, motorizovani prenosnici za sve terene, prenosnici.;

16 Kutije od kartona i papira, papir za pakovanje, vrećice (koverte, kese) od papira ili plastike, za pakovanje; plastična folija za omatanje; tiskanice (tiskane stvari); brošure.;

18 Torbe; Torbe nošene na pojasu (bubreg torbe); ruksaci; torbe za ribolov.;

25 Jakne (kratki kaputi); vodonepropusne jakne; jakne za ribolov; parke (kratki sportski kaputi s kapuljačom); vjetrovke; kaputi; kaputi punjeni perjem; prsluci; prsluci za ribolov; džemper; košulje; duge košulje (košulje-haljine); kabanice; vodonepropusne parke; hlače; sportske hlače sa džepovima; kombinezoni; hlače na tregere; radna odjeća za ribare; helanke; vodonepropusne hlače na tregere; košulje; pokrivala za uši; kecelje; grijači za vrat; grijači za ruke; šeširi za zaštitu od sunca; sjenila za kape; pleteni šeširi; kape; radne kape; čizme; cipele za kišu; tene; mokasinke; radne čizme; gumene čizme; ribarske čizme (vodonepropusne).;

37 Postavljanje, popravak i održavanje uređaja za grijanje; postavljanje, popravak i održavanje uređaja za klimatizaciju; iznajmljivanje uređaja za klimatizaciju; održavanje i popravak zrakoplova; iznajmljivanje strojeva za gradilišta; iznajmljivanje bagera; održavanje ili popravak strojeva za gradilišta; održavanje i popravak traktora; održavanje i popravak automobila; benzinske pumpe; održavanje i popravak plovila; održavanje i popravak agregata; održavanje ili popravak poljoprivrednih mašina i sprava; održavanje ili popravak telekomunikacijskih uređaja; održavanje ili popravak mašina i instrumenata za ribolov; održavanje ili popravak kosilica; održavanje ili popravak mašina za čišćenje snijega.

(111) **BAZ1519147** (181)21/12/2025

(210) BAZ1519147A (220)21/12/2015

(151) 02/06/2017

(732) **Abbott Molecular Inc. 1300 E. Touhy Avenue, Des Plaines, Illinois 60018, US**

(740) "ŽIVKO MIJATOVIĆ & PARTNERS"

d.o.o. Sarajevo

(540)

VYSIS

(511)

1 Reagensi za laboratorijsku upotrebu; rastvori za pripremu tkiva, reagensi za pranje i puferi za laboratorijsku upotrebu; vezujući reagensi za laboratorijsku upotrebu; hibridizirajući puferi za laboratorijsku upotrebu; hibridizirajući reagensi za laboratorijsku upotrebu.;

5 Reagensi za medicinsku upotrebu; rastvori za pripremu tkiva, reagensi za pranje i puferi za medicinsku upotrebu; vezujući reagensi za medicinsku upotrebu; hibridizirajući puferi za medicinsku upotrebu; hibridizirajući reagensi za medicinsku upotrebu.

(111) **BAZ1519148** (181)21/12/2025

(210) BAZ1519148A (220)21/12/2015

(151) 05/06/2017

(732) **OshKosh B'Gosh, Inc., a Delaware corporation 3438 Peachtree Road NE, Suite 1800, Atlanta, Georgia 30326, US**

(740) "ŽIVKO MIJATOVIĆ & PARTNERS"

d.o.o. Sarajevo

(540)

OSHKOSH B'GOSH

(511)

35 Maloprodaja i usluge on-line trgovine koje uključuju prodaju odjeće, obuće, pokrivala za glavu, posteljine, torbi, namještaja, igračaka i srodnih dodatnih proizvoda za dojenčad i djecu.

(111) **BAZ1519149** (181)21/12/2025
 (210) BAZ1519149A (220)21/12/2015
 (151) 05/06/2017
 (732) **The William Carter Company, A
 Massachusetts Corporation 3438
 Peachtree Road NE, Suite 1800,
 Atlanta, Georgia 30326, US**
 (740) "ŽIVKO MIJATOVIĆ & PARTNERS"
 d.o.o. Sarajevo
 (540)

CARTER'S

(511)
 25 Odjeća za dojenčad i djecu, obuća i pokrivala za glavu.

(111) **BAZ1519152** (181)21/12/2025
 (210) BAZ1519152A (220)21/12/2015
 (151) 31/05/2017
 (732) **Aktsionerno Droujestvo
 BULGARTABAC HOLDING 62
 Graf Ignatiev Str., 1000 Sofia, BG**
 (740) Nedim Krilić
 (591) bijela, siva, crna
 (540)

Senses of
eVA
 nargile apple



(531) 1.15,2.9,5.7,10.1,27.3,27.5

(511)
 34 Duhan sa ukusom jabuke; cigarete sa ukusom jabuke;
 cigare sa ukusom jabuke; cigarilosi sa ukusom jabuke; filteri
 za cigarete sa ukusom jabuke; papir za cigarete/cigaret-
 papir sa ukusom jabuke.

(111) **BAZ1519154** (181)21/12/2025
 (210) BAZ1519154A (220)21/12/2015
 (151) 05/06/2017
 (732) **COMP-EXPERT d.o.o. Školska br.2,
 72000 Zenica, BA**
 (591) crna, bijela, žuta
 (540)



(531) 11.3,24.15,24.17,27.5

(511)
 35 Oglašavanje i reklamiranje; oglašavanje i reklamiranje
 putem interneta; pružanje prostora na web stranicama za
 oglašavanje proizvoda i usluga; usluge trgovine na malo;
 vođenje komercijalnih poslova; komercijalna administracija;
 uredski poslovi; istraživanje tržišta; analiza tržišta i anketa;
 usluge informiranja i savjetovanja u svezi navedenih usluga;
 usluge baze podataka i obrađivanje podataka (obuhvaćene
 ovim razredom); omogućavanje online tržišta za kupce
 i prodavce roba i usluga, uključujući hranu; naručivanje
 usluge okrepe (hrane) putem interneta.;
 42 Konceptija i razvoj računala i računalnih programa
 (softvera).;
 43 Usluge okrepe (hranjenje).

(111) **BAZ1519164** (181)24/12/2025
 (210) BAZ1519164A (220)24/12/2015
 (151) 18/05/2017
 (732) **Bayer Consumer Care AG Peter
 Merian-Str. 84, 4052 Basel, CH**

(740) PETOŠEVIĆ d.o.o.
 (591) tamno plava, svijetlo plava, roza
 (540)



(531) 2.9,27.5,29.1

(511)
 5 Farmaceutski preparati; dijetetska hrana i supstance
 prilagođene za upotrebu u medicini; dijetetski dodaci
 prehrani za ljude.

(111) **BAZ1519165** (181)24/12/2025

(210) BAZ1519165A (220)24/12/2015

(151) 19/05/2017

(732) **Bayer Consumer Care AG Peter Merian-Str. 84, 4052 Basel, CH**

(740) PETOŠEVIĆ d.o.o.

(591) tamno plava, svijetlo plava, roza, svijetlo zelena

(540)



(531) 1.15,3.7,26.2,27.5,29.1

(511)

5 Farmaceutski preparati; dijetetska hrana i supstance prilagođene za upotrebu u medicini; dijetetski dodaci prehrani za ljude.

(111) **BAZ1519166** (181)25/12/2025

(210) BAZ1519166A (220)25/12/2015

(151) 05/06/2017

(732) **Monster Energy Company 1 Monster Way, Corona, California 92879, US**

(740) DR DIANA PROTIĆ-TKALČIĆ & PARTNERS D.O.O.

(591) crna, plava, roza

(540)



(531) 24.17,26.4,27.5,29.1

(511)

5 Nutricioni dodaci;

32 Bezalkoholni napici; pivo.

(111) **BAZ1519167** (181)25/12/2025

(210) BAZ1519167A (220)25/12/2015

(151) 05/06/2017

(732) **Facebook, Inc. 1601 Willow Road, Menlo Park, CA 94025, US**

(740) "ŽIVKO MIJATOVIĆ & PARTNERS"

d.o.o. Sarajevo

(540)

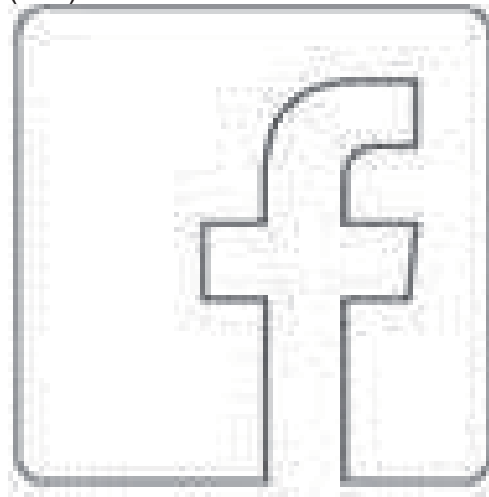

(531) 26.4,27.5

(511)

9 Kompjuterski hardver; kompjuterski softver za društvene mreže; alati za razvoj kompjuterskog softvera; kompjuterski softver za upotrebu kao sučelje za programiranje aplikacija (API); sučelje za programiranje aplikacija (API) za upotrebu za izgradnju softverskih aplikacija; sučelje za programiranje aplikacija (API) za kompjuterski softver koji omogućava online usluge za društveno umrežavanje i za dohvata, postavljanje (upload), preuzimanje (download), pristup i upravljanje podacima; kompjuterski softver za pravljenje online zajednice, upravljanje i interakciju sa istom; kompjuterski softver za organizaciju događaja; kompjuterski softver za kreiranje, uređivanje, postavljanje (upload), preuzimanje (download), pristupanje, pregledanje, objavljivanje, prikazivanje, označavanje, bloganje, strujanje (streaming), povezivanje, bilježenje, ukazivanje na osjećaje izazvane sadržajem, komentarisanje, umetanje, prenos i dijeljenje ili na drugi način pružanje elektronskih medija ili informacija putem kompjuterskih ili komunikacijskih mreža, kompjuterski softver za modifikovanje i omogućavanje prenosa slika, audio vizuelnog i video sadržaja; kompjuterski softver za skupljanje, upravljanje, uređivanje, organiziranje, modificiranje, prenos, dijeljenje i pohranu podataka i informacija; kompjuterski softver za elektronsku trgovinu koji se može preuzimati i koji omogućava korisnicima da vrše elektronske poslovne transakcije putem globalne kompjuterske i komunikacijske mreže; softver za slanje elektroničkih poruka upozorenja, obavijesti i podsjetnika; softver za prenos narudžbi; softver za slanje i primanje elektronskih poruka; kompjuterski programi za pretraživanje; magnetne kodirane poklon kartice; kompjuterski softver za upotrebu u pravljenju, upravljanju, mjerenju i raspačavanju reklama za druge; reklamni serveri

(Ad-serveri), naročito, kompjuterski serveri za pohranu reklama i isporuku reklama web stranicama; kompjuterski programi za igre virtualne stvarnosti; kompjuterski hardver za igre virtualne stvarnosti; kompjuterska periferna oprema; softver za virtualnu stvarnost koji se koristi da omogući kompjuterima, konzolama za video igre, ručnim konzolama za video igre, tablet kompjuterima, mobilnim uređajima i mobilnim telefonima da pruže iskustvo virtualne stvarnosti; elektronski softver za igrice za bežične uređaje; elektronski softver za igrice za ručne elektronske uređaje; programi za kompjuterske i video igre; nosiva periferna oprema za kompjutere, tablet kompjutere, mobilne uređaje i mobilne telefone; softver za virtualnu stvarnost; softver za video igre; programi za interaktivne multimedijalne računalne igrice; programi za elektroničke igrice koji se mogu preuzeti s Interneta; softver za kompjuterske igrice; slušalice za uporabu s kompjuterima; laserska oprema za nemedicinske potrebe; nosive kompjuterske periferne naprave; periferne naprave; kompjuterski softver za daljinsku komunikaciju; softver proširene stvarnosti za upotrebu u mobilnim uređajima za integranje elektronskih podataka sa realnim okruženjem a u svrhu zabave, obrazovanja, igre, komunikacija i društvenog umrežavanja; softver koji se može preuzeti a koji je u naravi mobilna aplikacija za pristup i pregledavanje teksta, slika i elektronskih podataka koji se odnose na konferencije u oblasti razvoja softvera; kompjuterski softver koji omogućava razvoj, ocjenu, testiranje i održavanje mobilnih softverskih aplikacija za prenosive elektronske komunikacijske uređaje, naime, mobilne telefone, pametne telefone, ručne kompjutere i tablet kompjutere; kompjuterski softver koji pretvara prirodni govor u mašinski izvršive komande; kompjuterski softver, naime, interpretativno sučelje koje omogućava interakciju između ljudi i mašina; kompjuterski softver u oblasti umjetne inteligencije; razvojni alati za kompjuterski softver koji omogućava mobilnim softverskim aplikacijama da pristupe pozadinskim uslugama naime, pohrani podataka, push obavijestima i korisničkom upravljanju.;

35 Reklamiranje, promicanje prodaje i marketing; pružanje usluga tržišnog istraživanja i informacija; promicanje roba i usluga trećih lica putem kompjuterskih i komunikacijskih mreža; poslovne usluge i usluge oglašavanja, naročito, medijsko planiranje i zakup medija za treća lica; poslovne usluge i usluge oglašavanja, naročito, promidžbene usluge za praćenje učinka promidžbe, za upravljanje, distribuiranje i pružanje promidžbe, za analizu promidžbenih podataka, za izvješćivanje o promidžbenim podacima te za optimizaciju učinka promidžbe; usluge savjetovanja u području oglašavanja, odnosno, prilagođavanje marketinških nastojanja drugih; usluge za poslovno informiranje, naročito, administracija oglasa pružanjem izvještaja, ciljnog usmjeravanja oglašavanja i upravljanja elektronički pohranjenim reklamama, za upotrebu na globalnoj kompjuterskoj mreži; omogućavanje razmjene i prodaje usluga i proizvoda trećih lica putem kompjuterskih i komunikacijskih mreža; maloprodajne usluge na mreži koje uključuju široki opseg potrošačkih proizvoda trećih lica, poklon kartica, i isporuku digitalnih medija, slušalice za generiranje virtualne stvarnosti, te podataka i sadržaja virtualne stvarnosti; pružanje tržnice na mreži za prodavače i kupce proizvoda i usluga; pružanje mrežnih stranica za povezivanje prodavača s kupcima; pružanje mrežnih stranica koje sadržavaju informacije za potrošače u području poklona; promoviranje proizvoda i usluga trećih lica pružanjem mrežnih sadržaja koji uključuju sugestije u vezi s poklonima; poslovno umrežavanje; usluge zapošljavanja i regrutiranja uposlenih; usluge oglašavanja

i distribucije informacija, naročito, pružanje klasificiranog oglasnog prostora putem globalne računalne mreže; pružanje pristupa online računalnim bazama podataka i online bazama podataka koje se mogu pretražiti u vezi s malim oglasima; usluge pretplaćenih poklon kartica, naročito, izdavanje darovnih potvrda koje mogu da se zamijene za proizvode ili usluge; dobrotvorne usluge, naročito senzibiliziranje javnosti u vezi s uslugama dobročinstva, filantropije, volontiranja, javnih, društvenih i humanitarnih aktivnosti; pružanje programa natječaja i poticajnih nagrada zamišljenih tako da prepoznaju, nagrade i ohrabre pojedince i grupe koji se posvećuju osobnoj kulturi, osobnom ispunjenju, dobrotvornosti, filantropiji, volontiranju, dobrovoljnom općem i društvenom radu i humanitarnim aktivnostima i podjeli proizvoda kreativnog rada; organiziranje izložbi i događaja u području razvoja softvera i hardvera za komercijalne i reklamne svrhe; usluge udruga koje promiču interese stručnjaka i poduzetnika u području razvoja softverskih mobilnih aplikacija.;

36 Usluge obrade finansijskih transakcija, uglavnom kliring i namirivanje finansijskih transakcija putem računalnih i komunikacijskih mreža; elektronička obrada i prijenos podataka za plaćanje računa za korisnike računalnih i komunikacijskih mreža; prijenos novčanih sredstava elektroničkim putem; usluge plaćanja računa; usluge finansijske razmjene, naročito, pružanje virtualne valute koju mogu koristiti članovi on-line zajednice putem računalne i komunikacijske mreže.;

38 Usluge dijeljenja fotografija i slikovnih zapisa, naročito, elektronički prijenos datoteka s digitalnim fotografijama, videozapisima, audio-vizualnim sadržajem među korisnicima interneta; telekomunikacije; omogućavanje pristupa računalima, elektroničkim i online bazama podataka; telekomunikacijske usluge, naročito, elektronički prijenos elektronskih medija, podataka, poruka, grafičkih podataka, slika, audio zapisa, video zapisa i informacija; usluge on line foruma za komuniciranje o temama općeg interesa; pružanje internetskih komunikacijskih veza koje preusmjeravaju korisnike mobilnih uređaja i internetske mreže na druge lokalne ili globalne internetske lokacije; omogućavanje pristupa mrežnim stranicama trećih strana ili drugom elektronskom sadržaju trećih strana putem univerzalne prijave; omogućavanje online soba za čavrljanje, usluge e-pošte i trenutne razmjene poruka, i usluge e-oglasnih ploča; usluge emitiranja zvuka, teksta i videozapisa putem računala ili drugih komunikacijskih mreža, odnosno učitavanje, postavljanje, prikazivanje, modificiranje, označavanje te prenošenje podataka, informacija, zvučnih i vizualnih zapisa elektroničkim putem; usluge komunikacije na temelju VoIP protokola (prijenos govora protokolom IP); usluge telefonske komunikacije; pristup informatičkim bazama podataka u oblasti povezivanja na društvenim mrežama, socijalnom prezentacijom i ugovaranjem sastanaka.;

41 Usluge zabave; pružanje računalnih, elektroničkih i mrežnih baza podataka u obrazovne, rekreativne i zabavne svrhe u području zabave i u područjima sekundarnih, akademskih, društvenih i interesnih skupina zajednice; usluge dijeljenja fotografija i video zapisa; objavljivanje elektroničkih publikacija za druge; usluge zabave, naročito, omogućavanje interaktivnih igara i igara za više igrača ili igara za jednog igrača za igre koje se igraju putem računalnih ili komunikacijskih mreža; pružanje informacija o mrežnim računalnim igrama i videoigrama putem računalnih ili komunikacijskih mreža; organiziranje i održavanje natjecanja i omogućavanje događanja za igrače

video igara i igrače kompjuterskih igara; usluge pružanja resursa na mreži za programere softvera; natječajni i poticajni nagradni programi osmišljeni radi prepoznavanja, nagrađivanja i poticanja pojedinaca i skupina koji se posvećuju osobnom poboljšanju, osobnom ispunjenju te dobrotvornim, filantropskim, volonterskim aktivnostima te javnom i društvenom radu i humanitarnim aktivnostima i razmjeni proizvoda kreativnog rada; organiziranje i sponzoriranje natječajnih i poticajnih nagradnih programa za programere softvera; izdavanje obrazovnog materijala, naročito, izdavanje knjiga, žurnala, biltena i elektroničkih publikacija; obrazovne usluge, naročito, organiziranje i vođenje konferencija, tečajeva, seminara te online obuke u područjima reklamiranja, marketinga, društvenog umrežavanja, Interneta i društvenih medija, i distribucija obrazovnog materijala s time u vezi; online dnevnici, naročito blogovi s korisnički definiranim sadržajem; usluge zabave, naročito, stavljanje na raspolaganje igara virtualne stvarnosti, interaktivne zabave i sadržaja virtualne realnosti; pružanje računalne igre koju korisnici mreže koriste širom mreže; pružanje online igara proširene stvarnosti; usluge zabave, naročito, pružanje videoigara na mreži; organizacija izložbi u području interaktivne zabave, virtualne stvarnosti, potrošačke elektronike i zabavne industrije video igara za kulturne i obrazovne svrhe; organiziranje i održavanje konferencija u svezi s obrazovanjem; organiziranje izložbi i događanja u području razvoja softvera za obrazovne svrhe; obrazovne usluge, naročito, organiziranje i održavanje konferencija i seminara u području umjetne inteligencije i interneta stvari (IoT).;

42 Izrada i razvoj računalnog hardvera i softvera; računalne usluge, to jest stvaranje virtualnih društava za registrirane korisnike, u svrhu organiziranja grupa i događanja, sudjelovanja u diskusijama i sudjelovanja u stvaranju društvenih, poslovnih i mreža zajednice; kompjuterske usluge, naročito, hosting elektroničkih objekata za treće osobe, za organizaciju i održavanje sastanaka, događanja i interaktivnih diskusija putem komunikacijskih mreža; računalne usluge u obliku prilagođenih mrežnih stranica koje sadržavaju korisnički definirane ili određene informacije, osobne profile, audio, video sadržaje, fotografije, tekstove, grafikone i podatke; kompjuterske usluge, naročito pružanje tražilica za dobivanje podataka na globalnoj računalnoj mreži; pružanje mrežne stranice koja sadrži tehnologiju koja internetskim korisnicima omogućuje stvaranje osobnih profila s informacijama o društvenom i poslovnom umrežavanju te prijenos i dijeljenje takvih informacija među više internetskih stranica; omogućavanje privremenog korištenja softverskih aplikacija koje se ne mogu preuzeti za društveno umrežavanje, stvaranje virtualne zajednice te prijenos audiozapisa, videozapisa, fotografskih slika, teksta, grafike i podataka; usluge pružatelja aplikacijskih usluga [ASP], naročito hosting računalnih softverskih aplikacija za treće osobe; pružatelj aplikacijskih usluga [ASP] uključujući softver koji omogućuje i poboljšava stvaranje, obradu, učitavanje, preuzimanje, pristupanje, pregledavanje, objavljivanje, prikazivanje, označavanje, blogovanje, strujanje, povezivanje, stavljanje pribilješki, ukazivanje na osjećaje izazvane sadržajem, komentarisanje, umetanje, prenos i dijeljenje ili na drugi način pružanje elektronskih medija ili informacija putem kompjuterskih ili komunikacijskih mreža; pružanje internetske mrežne usluge koja omogućuje korisnicima prijenos osobnih podataka o identitetu i dijeljenje osobnih podataka o identitetu sa i među više mrežnih stranica; pružanje informacija iz indeksa informacija i baza podataka koji se mogu pretražiti, uključujući tekstove, elektroničke dokumente, baze podataka, grafike, elektronske

medije, fotografske slike i audio-vizualne informacije putem računalnih i komunikacijskih mreža; pružanje e-trgovačkog softvera koji se ne može preuzeti, a koji omogućava korisnicima provođenje elektronskih poslovnih transakcija putem globalne računalne mreže; kompjuterske usluge, naročito pružatelj aplikacijskih usluga (ASP) koji uključuje aplikaciju za sučelje za programiranje softvera (API) koji omogućava korisnicima provođenje elektronskih poslovnih transakcija putem globalne računalne mreže; usluge softvera kao usluge (SAAS) koji uključuje softver za slanje upozorenja elektroničkim porukama, za prijenos naloga i slanje i primanje elektroničkih poruka te za omogućavanje korisnicima obavljanja elektroničkih poslovnih transakcija putem globalne računalne mreže; omogućavanje privremenog korištenja online softvera koji se ne može preuzeti za upotrebu pri upravljanju, mjerenju i distribuiranju promidžbe drugih; usluge pružatelja aplikacijskih usluga koje uključuju aplikacijsko programsko sučelje (API) za upravljanje, praćenje, izvještavanje i mjerenje medijskog planiranja, zakupa medija i promidžbe trećih lica; pružatelj online ad-kupovine (ad-buying), naročito pružanje računalnih programa koji se ne mogu preuzeti, a kojima se omogućuje kupcima i prodavcima online reklama da kupuju i prodaju promidžbeni inventar; platforma kao usluga (PaaS) koja uključuje kompjuterske softverske platforme za upotrebu u kupovini i raspacavanju oglasa; pružatelj aplikacijskih usluga (ASP) uključujući softver koji se koristi u kupovini, prodaji, praćenju, procjeni, optimizaciji, ciljnom usmjeravanju, analizi, isporuci i izvještavanju o online reklamiranju i marketingu; pružatelj usluge aplikacijskog softvera (ASP) koji uključuje softver za upotrebu u kreiranju i upravljanju online reklamnih i marketinških kampanja; dizajniranje i razvijanje softvera za računalne i video igrice koji se mogu igrati na računalima, programskim sustavima za video igrice i računalnim mrežama; razvoj računalnog hardvera za računalne igre; usluge razvoja videoigara; pružanje mrežnih mjesta koja korisnicima pružaju mogućnost učitavanja, mijenjanja i dijeljenja virtualnog realnog sadržaja i podataka; usluge projektiranja, inženjeringa, istraživanja, razvoja i testiranja u području razvoja softverskih mobilnih aplikacija koje se odnose na korištenje i funkcionalnost hiperveza; tehničko savjetovanje u području razvoja softverskih mobilnih aplikacija koje se odnose na korištenje i funkcionalnost hiperveza; omogućavanje privremenog korištenja računalnog softvera koji se ne može preuzeti, a koji omogućuje razvoj, ocjenu, testiranje i održavanje softverskih mobilnih aplikacija za prenosive elektronske komunikacijske uređaje, naročito, mobilne telefone, pametne telefone, ručne kompjutere i tablet kompjutere; obrazovne usluge, naročito, organiziranje i održavanje konferencija i seminara u području umjetne inteligencije i interneta stvari (IoT).;

45 Usluge društvenih mreža, za upoznavanje ljudi i pronalaženje partnera; pristup informatičkim bazama podataka u svezi s povezivanjem na društvenim mrežama, socijalnom prezentacijom i ugovaranjem sastanaka; Pružanje društvenih usluga i informacija povezanih s osobnim razvojem, konkretno sa samopoboljšanjem, samoostvarenjem, dobrotvornim djelima, filantropijom, volontiranjem, javnim i društvenim radom i humanitarnim aktivnostima; pružanje usluga provjere vjerodostojnosti korisnika u transakcijama elektroničke trgovine; pružanje provjere autentičnosti korisnika pri elektroničkom prijenosu sredstava, transakcijama putem kreditnih i debitnih kartica te elektroničkih čekova putem globalne računalne mreže.

(111) **BAZ1519169** (181)28/12/2025

(210) BAZ1519169A (220)28/12/2015

(151) 05/06/2017

(732) **Obrtnička radnja Pekara "Kabil" Tuzla,**

vl. Kabil Mirza Franjevačka 22,

75000 Tuzla, BA

(591) narandžasta, žuta, crna

(540)



(531) 8.1,26.11,27.5,29.1

(511)

30 Kruh, pecivo, kolači.

**INDEKS BROJEVA ŽIGOVA- INDEKS BROJEVA ŽIGOVA
ИНДЕКС БРОЈЕВА ЖИГОВА**

BAZ1418341	BAZ1518862
BAZ1418388	BAZ1518863
BAZ1518459	BAZ1518864
BAZ1518460	BAZ1518865
BAZ1518461	BAZ1518866
BAZ1518495	BAZ1518867
BAZ1518543	BAZ1518868
BAZ1518573	BAZ1518869
BAZ1518601	BAZ1518870
BAZ1518602	BAZ1518871
BAZ1518629	BAZ1518874
BAZ1518630	BAZ1518875
BAZ1518670	BAZ1518876
BAZ1518672	BAZ1518877
BAZ1518690	BAZ1518878
BAZ1518691	BAZ1518879
BAZ1518693	BAZ1518880
BAZ1518694	BAZ1518881
BAZ1518695	BAZ1518882
BAZ1518696	BAZ1518883
BAZ1518698	BAZ1518884
BAZ1518699	BAZ1518885
BAZ1518703	BAZ1518886
BAZ1518704	BAZ1518889
BAZ1518707	BAZ1518890
BAZ1518708	BAZ1518891
BAZ1518710	BAZ1518892
BAZ1518718	BAZ1518896
BAZ1518727	BAZ1518897
BAZ1518740	BAZ1518905
BAZ1518743	BAZ1518906
BAZ1518744	BAZ1518912
BAZ1518753	BAZ1518913
BAZ1518754	BAZ1518914
BAZ1518782	BAZ1518915
BAZ1518783	BAZ1518916
BAZ1518784	BAZ1518917
BAZ1518785	BAZ1518918
BAZ1518786	BAZ1518919
BAZ1518788	BAZ1518920
BAZ1518789	BAZ1518921
BAZ1518810	BAZ1518923
BAZ1518814	BAZ1518925
BAZ1518818	BAZ1518926
BAZ1518822	BAZ1518927
BAZ1518825	BAZ1518929
BAZ1518847	BAZ1518930
BAZ1518848	BAZ1518931
BAZ1518856	BAZ1518932
BAZ1518859	BAZ1518937
BAZ1518860	BAZ1518938
BAZ1518861	BAZ1518939

BAZ1518940
BAZ1518944
BAZ1518945
BAZ1518950
BAZ1518951
BAZ1518952
BAZ1518953
BAZ1518954
BAZ1518955
BAZ1518956
BAZ1518957
BAZ1518958
BAZ1518963
BAZ1518965
BAZ1518966
BAZ1518967
BAZ1518968
BAZ1518969
BAZ1518970
BAZ1518971
BAZ1518972
BAZ1518973
BAZ1518974
BAZ1518975
BAZ1518977
BAZ1518978
BAZ1518979
BAZ1518980
BAZ1518982
BAZ1518983
BAZ1518985
BAZ1518992
BAZ1518993
BAZ1518994
BAZ1518996
BAZ1518998
BAZ1518999
BAZ1519000
BAZ1519001
BAZ1519002
BAZ1519003
BAZ1519004
BAZ1519005
BAZ1519006
BAZ1519007
BAZ1519008
BAZ1519009
BAZ1519010
BAZ1519011
BAZ1519012
BAZ1519013
BAZ1519014
BAZ1519017
BAZ1519018
BAZ1519019

BAZ1519021
BAZ1519027
BAZ1519028
BAZ1519030
BAZ1519031
BAZ1519032
BAZ1519038
BAZ1519042
BAZ1519043
BAZ1519045
BAZ1519046
BAZ1519048
BAZ1519049
BAZ1519051
BAZ1519052
BAZ1519053
BAZ1519054
BAZ1519056
BAZ1519057
BAZ1519058
BAZ1519059
BAZ1519060
BAZ1519061
BAZ1519062
BAZ1519064
BAZ1519066
BAZ1519067
BAZ1519068
BAZ1519080
BAZ1519081
BAZ1519083
BAZ1519084
BAZ1519085
BAZ1519087
BAZ1519088
BAZ1519090
BAZ1519091
BAZ1519092
BAZ1519093
BAZ1519094
BAZ1519100
BAZ1519101
BAZ1519102
BAZ1519105
BAZ1519106
BAZ1519106
BAZ1519107
BAZ1519108
BAZ1519110
BAZ1519111
BAZ1519114
BAZ1519115
BAZ1519117
BAZ1519118
BAZ1519119
BAZ1519120

BAZ1519121
BAZ1519123
BAZ1519128
BAZ1519129
BAZ1519130
BAZ1519131
BAZ1519132
BAZ1519133
BAZ1519138
BAZ1519147
BAZ1519148
BAZ1519149
BAZ1519152
BAZ1519154
BAZ1519164
BAZ1519165
BAZ1519166
BAZ1519167
BAZ1519169

**INDEKS KLASA ŽIGOVA-INDEKS KLASA ŽIGOVA
ИНДЕКС КЛАСА ЖИГОВА**

1	BAZ1519053
BAZ1519087	BAZ1519054
BAZ1519120	BAZ1519031
BAZ1519147	BAZ1519057
2	BAZ1519058
BAZ1519042	BAZ1519027
3	BAZ1519028
BAZ1519042	BAZ1519017
BAZ1518859	BAZ1519018
BAZ1518672	BAZ1519164
BAZ1518630	BAZ1519165
BAZ1518718	BAZ1518753
BAZ1518944	BAZ1518788
BAZ1518945	BAZ1518789
BAZ1518950	BAZ1518703
BAZ1518951	BAZ1518707
BAZ1518952	BAZ1518573
BAZ1518953	BAZ1518459
BAZ1518954	BAZ1518460
BAZ1518929	BAZ1518461
BAZ1519038	BAZ1518967
BAZ1519014	BAZ1518973
BAZ1519105	BAZ1518896
BAZ1519114	BAZ1519101
BAZ1519115	BAZ1518691
BAZ1518980	BAZ1519121
BAZ1518847	BAZ1518966
BAZ1518848	BAZ1519166
BAZ1518937	6
BAZ1418388	BAZ1518974
BAZ1518974	BAZ1519048
BAZ1518992	BAZ1519049
BAZ1518915	BAZ1519051
BAZ1518693	BAZ1518956
BAZ1518629	7
4	BAZ1519138
BAZ1519042	BAZ1518897
BAZ1518974	BAZ1518955
BAZ1519092	BAZ1519046
BAZ1519138	8
5	BAZ1518629
BAZ1519087	BAZ1518956
BAZ1519120	BAZ1518897
BAZ1519147	BAZ1518955
BAZ1518992	BAZ1519046
BAZ1518915	BAZ1518963
BAZ1518693	BAZ1518810
BAZ1519130	9
BAZ1519131	BAZ1518955
BAZ1519132	BAZ1519046
BAZ1519133	BAZ1518977
BAZ1519052	BAZ1519068

BAZ1519119
BAZ1519081
BAZ1519032
BAZ1518696
BAZ1518998
BAZ1518979
BAZ1519021
BAZ1518916
BAZ1518917
BAZ1518918
BAZ1518919
BAZ1518920
BAZ1519100
BAZ1518921
BAZ1518996
BAZ1518868
BAZ1518869
BAZ1518870
BAZ1518871
BAZ1518695
BAZ1518978
BAZ1519167
BAZ1519010
BAZ1519011
BAZ1519012
BAZ1519009
BAZ1519090
BAZ1519059
BAZ1519060
BAZ1518861
BAZ1518860
BAZ1518938
BAZ1518939
10
BAZ1518856
BAZ1518912
BAZ1518913
BAZ1519083
BAZ1518896
BAZ1519101
BAZ1518691
11
BAZ1519092
BAZ1519138
BAZ1518956
BAZ1519046
BAZ1519032
12
BAZ1519085
BAZ1519128
BAZ1518708
BAZ1518974
BAZ1519138
BAZ1519032
BAZ1518696

14
BAZ1518704
BAZ1519046
BAZ1518998
16
BAZ1518704
BAZ1518743
BAZ1518744
BAZ1519008
BAZ1518670
BAZ1518889
BAZ1518968
BAZ1518985
BAZ1518974
BAZ1519092
BAZ1519138
BAZ1518998
BAZ1518979
BAZ1519021
18
BAZ1518704
BAZ1518743
BAZ1518744
BAZ1519080
BAZ1519092
BAZ1519138
BAZ1518998
BAZ1518916
BAZ1518917
BAZ1518918
BAZ1518919
BAZ1518920
BAZ1519100
BAZ1518921
19
BAZ1519048
BAZ1519049
BAZ1519051
20
BAZ1518856
BAZ1519048
BAZ1519049
BAZ1519051
21
BAZ1518993
BAZ1518980
BAZ1519046
24
BAZ1518856
BAZ1518743
BAZ1518744
BAZ1518998
25
BAZ1518912
BAZ1518913

BAZ1519083
BAZ1518743
BAZ1518744
BAZ1519080
BAZ1518892
BAZ1518905
BAZ1518906
BAZ1519149
BAZ1418341
BAZ1518698
BAZ1518847
BAZ1518848
BAZ1518974
BAZ1519092
BAZ1519138
BAZ1518998
BAZ1519100
BAZ1518996

28

BAZ1518708
BAZ1418341
BAZ1518847
BAZ1518848
BAZ1518937
BAZ1518998

29

BAZ1518914
BAZ1518932
BAZ1518940
BAZ1518957
BAZ1518958
BAZ1518690
BAZ1519084
BAZ1519062
BAZ1519013
BAZ1519061
BAZ1518923
BAZ1518877
BAZ1518825
BAZ1518847
BAZ1518848
BAZ1519121

30

BAZ1518940
BAZ1518957
BAZ1518958
BAZ1518690
BAZ1519084
BAZ1519062
BAZ1519013
BAZ1519061
BAZ1518847
BAZ1518848
BAZ1518974
BAZ1518693

BAZ1518495
BAZ1518754
BAZ1518891
BAZ1518927
BAZ1518994
BAZ1519000
BAZ1518975
BAZ1519117
BAZ1519111
BAZ1519066
BAZ1519169
BAZ1518930
BAZ1519064
BAZ1518699
BAZ1519056
BAZ1518966
BAZ1519048
BAZ1519049
BAZ1519051

31

BAZ1518694
BAZ1518966

32

BAZ1519062
BAZ1519013
BAZ1518923
BAZ1518974
BAZ1518930
BAZ1519064
BAZ1518699
BAZ1518782
BAZ1518783
BAZ1518878
BAZ1518879
BAZ1518880
BAZ1518881
BAZ1518882
BAZ1518883
BAZ1519001
BAZ1519002
BAZ1519003
BAZ1519004
BAZ1519005
BAZ1519006
BAZ1519007
BAZ1518999
BAZ1519043
BAZ1519045
BAZ1519019
BAZ1518822
BAZ1519121
BAZ1519166

33

BAZ1519064
 BAZ1518965
 BAZ1518876

34

BAZ1519008
 BAZ1518925
 BAZ1518931
 BAZ1518875
 BAZ1518884
 BAZ1518818
 BAZ1519030
 BAZ1519094
 BAZ1519152
 BAZ1518862
 BAZ1518863
 BAZ1518864
 BAZ1518865
 BAZ1518866
 BAZ1518867
 BAZ1518868
 BAZ1518869
 BAZ1518870
 BAZ1518871

35

BAZ1518743
 BAZ1518744
 BAZ1518670
 BAZ1518889
 BAZ1518968
 BAZ1418388
 BAZ1518974
 BAZ1518822
 BAZ1518862
 BAZ1518863
 BAZ1518864
 BAZ1518865
 BAZ1518866
 BAZ1518867
 BAZ1518814
 BAZ1518784
 BAZ1518710
 BAZ1518601
 BAZ1518602
 BAZ1519148
 BAZ1518543
 BAZ1518785
 BAZ1518885
 BAZ1518886
 BAZ1518926
 BAZ1518982
 BAZ1518983
 BAZ1519093
 BAZ1518970
 BAZ1518890

BAZ1519067
 BAZ1518740
 BAZ1518971
 BAZ1518972
 BAZ1518969
 BAZ1519106
 BAZ1519107
 BAZ1519108
 BAZ1519154
 BAZ1519088
 BAZ1519091
 BAZ1518696
 BAZ1518998
 BAZ1518979
 BAZ1519021
 BAZ1518921
 BAZ1518996
 BAZ1518695
 BAZ1518978
 BAZ1519167
 BAZ1519010
 BAZ1519011
 BAZ1519012
 BAZ1519009
 BAZ1519090

36

BAZ1518543
 BAZ1518785
 BAZ1518885
 BAZ1518886
 BAZ1518926
 BAZ1518982
 BAZ1518983
 BAZ1519129
 BAZ1519123
 BAZ1518696
 BAZ1518998
 BAZ1518979
 BAZ1519021
 BAZ1518695
 BAZ1518978
 BAZ1519167

37

BAZ1518974
 BAZ1518785
 BAZ1519093
 BAZ1518727
 BAZ1519092
 BAZ1519138
 BAZ1519048
 BAZ1519049
 BAZ1519051
 BAZ1518696
 BAZ1518998
 BAZ1518979

BAZ1519021
BAZ1518695
BAZ1518978

38

BAZ1518743
BAZ1518744
BAZ1518970
BAZ1518890
BAZ1519118
BAZ1518696
BAZ1518998
BAZ1518979
BAZ1519021
BAZ1518996
BAZ1518695
BAZ1518978
BAZ1519167
BAZ1519010
BAZ1519011
BAZ1519012
BAZ1519009
BAZ1519059
BAZ1519060
BAZ1518861

39

BAZ1518743
BAZ1518744
BAZ1518877
BAZ1518822
BAZ1518785
BAZ1518885
BAZ1518886
BAZ1518926
BAZ1519067
BAZ1518740
BAZ1519048
BAZ1519049
BAZ1519051
BAZ1518696
BAZ1518998
BAZ1518695

40

BAZ1518698

41

BAZ1518743
BAZ1518744
BAZ1518985
BAZ1418341
BAZ1518698
BAZ1518877
BAZ1518974
BAZ1518785
BAZ1518982
BAZ1518983
BAZ1518970

BAZ1518890
BAZ1518971
BAZ1518972
BAZ1518969
BAZ1519106
BAZ1519107
BAZ1519108
BAZ1519102
BAZ1518786
BAZ1518998
BAZ1518979
BAZ1519021
BAZ1518996
BAZ1519167
BAZ1519009
BAZ1519059
BAZ1519060

42

BAZ1518889
BAZ1518968
BAZ1519093
BAZ1519067
BAZ1519154
BAZ1519123
BAZ1518696
BAZ1518998
BAZ1518979
BAZ1519021
BAZ1518996
BAZ1518695
BAZ1518978
BAZ1519167
BAZ1519090
BAZ1518861
BAZ1518860
BAZ1518938
BAZ1518939

43

BAZ1519013
BAZ1519061
BAZ1518877
BAZ1518825
BAZ1519064
BAZ1518699
BAZ1519056
BAZ1518785
BAZ1518926
BAZ1518740
BAZ1519106
BAZ1519107
BAZ1519108
BAZ1519154
BAZ1518727
BAZ1518874
BAZ1519110

BAZ1519048

BAZ1519049

BAZ1519051

BAZ1518998

44

BAZ1518785

BAZ1519088

BAZ1519091

BAZ1519123

BAZ1518691

45

BAZ1518743

BAZ1518744

BAZ1518785

BAZ1518998

BAZ1518996

BAZ1519167

INDEKS NOSILACA ŽIGOVA- INDEKS NOSITELJA ŽIGOVA ИНДЕКС НОСИЛАЦА ЖИГОВА

“CENTRO-MAXX” D.O.O. BAZ1519111	Alvogen IPCo S.ar.l. BAZ1518459
“DAŽ” D.O.O. BAZ1518940	BAZ1518460
“DUKAT” društvo sa ograničenom odgovornošću za trgovinu BAZ1519105	BAZ1518461
“Glas Srpske” a.d. Banja Luka BAZ1518968	BAZ1518573
BAZ1518969	Amber IP Brands Sarl BAZ1518965
BAZ1518970	AMGEN Inc. BAZ1518707
“Megamix” d.o.o. Sarajevo BAZ1518891	Athleta (ITM) Inc. BAZ1518892
“VM PROMET Co.” d.o.o. Tuzla BAZ1518694	ATLASRELAX d.o.o. BAZ1518691
A007 d.o.o. BAZ1519067	AUTOMOBILES PEUGEOT BAZ1518695
Abbott Laboratories BAZ1519088	BAZ1518696
BAZ1519091	AUTO-STIL d.o.o. BAZ1519032
Abbott Molecular Inc. BAZ1519120	Bayer Consumer Care AG BAZ1519130
BAZ1519147	BAZ1519131
Actavis Group PTC ehf. BAZ1519058	BAZ1519132
Adnan Luković BAZ1518874	BAZ1519133
Advance Magazine Publishers Inc. BAZ1518710	BAZ1519164
Akcionerno Drujestvo BULGARTABAC HOLDING BAZ1519152	BAZ1519165
AlFakher International Co. BAZ1519008	BELISAR društvo sa ograničenom odgovornošću za transport i trgovinu, Brčko BAZ1518886
Alibegović Hasan BAZ1519056	BELMA TVICO STAMBOL BAZ1519080
All Star C.V. BAZ1518916	BEYMEN BH COMPANY D.O.O., HOTEL PRESIDENT SARAJEVO BAZ1518727
BAZ1518917	BGP Products d.o.o. BAZ1518788
BAZ1518918	Bilim Ilac Sanayi Ve Ticaret A.S. BAZ1518992
BAZ1518919	Biogen MA Inc. BAZ1518789
BAZ1518920	Bosnalijek, farmaceutska i hemijska industrija, dioničko društvo BAZ1519031
BAZ1518921	BAZ1519052

BAZ1519053

BAZ1519054

British American Tobacco (Brands) Limited

BAZ1519030

BAZ1519094

Carlsberg Croatia d.o.o.

BAZ1519019

China Tobacco Guangdong Industrial Co., Ltd.
A corporation organized and existing under the laws of China

BAZ1518931

Colgate-Palmolive Company (a Delaware Corporation)

BAZ1518950

BAZ1518951

BAZ1518952

BAZ1518953

BAZ1518954

BAZ1518859

BAZ1518672

COMP-EXPERT d.o.o.

BAZ1519154

Corporacion Habanos, S.A.

BAZ1518818

D.O.O. DEKOR CENTAR

BAZ1519093

Dante International S.A.

BAZ1518784

BAZ1518601

BAZ1518602

Delibašić poliuretani d.o.o.

BAZ1518856

Dioničko društvo PIVARA TUZLA

BAZ1519043

BAZ1519045

dnata

BAZ1518740

DRUGA KUĆA d.o.o. društvo za trgovinu i usluge

BAZ1518877

Dunhill Tobacco of London Limited

BAZ1518875

BAZ1518884

ELPEN Pharmaceutical Co. Inc.

BAZ1519101

EUROHERC Osiguranje d.d. Sarajevo

BAZ1519129

EUROMIG doo Sarajevo

BAZ1519062

Evolution Fresh, Inc.

BAZ1518783

Facebook, Inc.

BAZ1519167

Farmaceutsko hemijska industrija "ZDRAVLJE" akcionarsko društvo

BAZ1519057

Fondacija CURE

BAZ1518698

FRANCK d.d.

BAZ1518994

GENERAL MOTORS LLC a limited liability company organized and existing under the laws of the State of Delaware

BAZ1519085

HEMOFARM A.D. farmaceutsko-hemijska industrija Vršac

BAZ1519027

BAZ1519028

Herbalife International, Inc.

BAZ1518967

BAZ1518973

Hewlett Packard Enterprise Development LP a Texas limited partnership

BAZ1518979

Himalaya Global Holdings Ltd.

BAZ1518693

HP Hewlett Packard Group LLC a Delaware limited liability company

BAZ1518978

HP Hewlett Packard Group LLC a limited company organized under the laws of the State of Delaware

BAZ1519021

Hurley Phantom C.V.

BAZ1519100

Hyundai Corporation (merchants & manufacturers)

BAZ1518897

IDEJA d.o.o., Sarajevo

BAZ1519110

Instagram, LLC

BAZ1518996

Inter On line Trading Group Inc.

BAZ1518690

Intercontinental Great Brands LLC

BAZ1518754

Ivan Barbarić; Ana Barbarić

BAZ1518958

Ivax International B.V.

BAZ1518896

JP "Olimpijski bazen Otoka" d.o.o. Sarajevo

BAZ1518786

Korean Broadcasting System

BAZ1519118

BAZ1519119

KOSMAJAC VLADIMIR

BAZ1519061

LG Life Sciences, Ltd.

BAZ1518753

Lidl Stiftung & Co. KG

BAZ1518495

BAZ1518876

BAZ1519046

Logosoft d.o.o. Sarajevo

BAZ1519009

BAZ1519010

BAZ1519011

BAZ1519012

LONDESSA SRB, z.t.r., vlasnik Jelena Petrović

BAZ1418388

LRC Products Limited

BAZ1518810

BAZ1518963

BAZ1518912

BAZ1518913

BAZ1519083

Luka Barbarić; Ana Šego

BAZ1518957

MAHS INVESTMENT HOLDING LTD.

BAZ1518814

Marcaffè d.o.o.

BAZ1519064

Marriott Worldwide Corporation

BAZ1519106

BAZ1519107

BAZ1519108

Media Lobby d.o.o.

BAZ1518985

MEGGLE d.o.o. Posušje

BAZ1518932

MLIN IVO & BELE doo OŠTRA LUKA

BAZ1519117

Monster Energy Company

BAZ1519166

Mrkulić Company d.o.o.

BAZ1518926

N.I.G.D."Dnevne nezavisne novine" d.o.o. Banja Luka

BAZ1518889

BAZ1518890

BAZ1518971

BAZ1518972

NBA PROPERTIES, Inc.

BAZ1418341

NIKON CORPORATION

BAZ1519068

NOVARTIS AG

BAZ1519017

BAZ1519018

Nu Mark LLC (Virginia Limited Liability Company)

BAZ1518868

BAZ1518869

BAZ1518870

BAZ1518871

Obrtnička radnja Pekara "Kabil" Tuzla, vl. Kabil Mirza

BAZ1519169

ONDINA S.P. vl. Danko Đukić

BAZ1519084

OshKosh B'Gosh, Inc., a Delaware corporation

BAZ1519148

OSI HEALTH XXI SL

BAZ1519123

Pascal Fernand Auguste Raynaud

BAZ1518847

BAZ1518848

Pharmaceutical Chemical Cosmetic Industry
ALKALOID AD - Skopje

BAZ1518703

PharmacoNutrition GmbH

BAZ1519121

PIP-BH d.o.o.

BAZ1518966

PJSC Gazprom neft

BAZ1518974

Privatna srednja strukovna škola s pravom javnosti "Eduka centar" Ljubuški BAZ1519102	TDR d.o.o. BAZ1518862
ProCredit Bank d.d. Sarajevo BAZ1518543	BAZ1518863
Reckitt & Colman (Overseas) Limited BAZ1518629	BAZ1518864
BAZ1518630	BAZ1518865
BAZ1518718	BAZ1518866
Rotam Agrochem International Company Limited BAZ1519087	BAZ1518867
Rothmans of Pall Mall Limited BAZ1518925	TECNO TELECOM (HK) LIMITED A corporation organized and existing under the laws of HONG KONG BAZ1518977
Shiseido Company, Limited BAZ1518944	TELOPTIC d.o.o. Sarajevo BAZ1518914
BAZ1518945	Tempo plast doo BAZ1519051
Simurg Media d.o.o. BAZ1518670	The Cartoon Network, Inc. BAZ1519059
Skechers U.S.A., Inc. II BAZ1518905	BAZ1519060
BAZ1518906	The Coca-Cola Company a corporation organized under the laws of Delaware BAZ1518930
Slobodan Iljić BAZ1519081	The Procter & Gamble Company BAZ1518915
SMITH General Tools d.o.o. Sarajevo BAZ1518956	BAZ1519038
Société des Produits Nestlé S.A. BAZ1518975	The Susan G. Komen Breast Cancer Foundation, Inc. BAZ1518982
BAZ1519066	BAZ1518983
Source Code d.o.o. BAZ1518860	The William Carter Company, A Massachusetts Corporation BAZ1519149
BAZ1518861	TIGER CORPORATION, a corporation organized and existing under the laws of Japan, Manufactures and Merchants of BAZ1518993
Sportgoll d.o.o. Sarajevo BAZ1519090	Toto Limited BAZ1518999
SRPSKA DEMOKRATSKA STRANKA BAZ1518743	BAZ1519000
BAZ1518744	BAZ1519001
Srpsko humanitarno udruženje "Dobrotvor" BAZ1518785	BAZ1519002
Starbucks Corporation BAZ1518782	BAZ1519003
STUDEN GLOBAL SEE d.o.o. Brčko BAZ1518885	BAZ1519004
SUR fast-food "ZMAJ" BAZ1518825	BAZ1519005
SUZHOU DAKE MACHINERY CO.,LTD. BAZ1518955	BAZ1519006
	BAZ1519007
	TOYOTA JIDOSHA KABUSHIKI KAISHA (also

trading as Toyota Motor Corporation)

BAZ1519128

Turlen Holding SA

BAZ1518704

UNILEVER N.V.

BAZ1519013

BAZ1519014

BAZ1518980

BAZ1518929

BAZ1518937

BAZ1519114

BAZ1519115

UNION FOODS d.o.o. Čitluk

BAZ1518927

Verizon Trademark Services LLC

BAZ1518998

Vitinka AD Kozluk

BAZ1518878

BAZ1518879

BAZ1518880

BAZ1518881

BAZ1518882

BAZ1518883

WD-40 Manufacturing Company

BAZ1519042

Wolf Bikes d.o.o.

BAZ1518708

YANMAR CO., LTD.

BAZ1519138

BAZ1519092

YAVUZ COMPANY DOO

BAZ1519048

BAZ1519049

Zagrebačka pivovara d.o.o.

BAZ1518822

Zajednička obrtnička radnja "Slatki butik Dallas"

BAZ1518699

Zemana Bilişim Teknolojileri Sanayi Ticaret

Limited Şirketi

BAZ1518938

BAZ1518939

Zemljoradnička zadruga "Brka" Brčko

BAZ1518923

PRENOS PRAVA-PRENOS PRAVA-ПРЕНОС ПРАВА

BAZR972049
1/2002
SANTEN PHARMACEUTICAL CO., LTD.
9-19, Shimoshinjo 3-chome, Higashiyodogawa-ku, Osaka-shi, Osaka-fu 533-8651
JP
18/04/2017

BAZR972133
2/2002
AM Retail Group, Inc.
512 Seventh Avenue, New York, New York
10018-4202
US
18/04/2017

BAZ972058
1-2/2003
FL Europe Holdings, Inc.
330 West 34th Street, New York, NY 10001
US
10/04/2017

BAZ982759
3-4/2003
GlaxoSmithKline Consumer Healthcare (UK) IP Limited
980 Great West Road, Brentford, Middlesex, TW8 9GS
GB
23/05/2017

BAZ983194
3-4/2003
ORE investiranje in upravljanje naložb d.o.o.
Poljska pot 2, 1000 Ljubljana
SI
23/05/2017

BAZ983195
3-4/2003
ORE investiranje in upravljanje naložb d.o.o.
Poljska pot 2, 1000 Ljubljana
SI
22/05/2017

BAZ983196
3-4/2003
ORE investiranje in upravljanje naložb d.o.o.
Poljska pot 2, 1000 Ljubljana
SI
23/05/2017

BAZ983197
3-4/2003
ORE investiranje in upravljanje naložb d.o.o.
Poljska pot 2, 1000 Ljubljana
SI
23/05/2017

BAZ983254
3-4/2004
ORE investiranje in upravljanje naložb d.o.o.
Poljska pot 2, 1000 Ljubljana
SI
22/05/2017

BAZ983255
1-2/2004
ORE investiranje in upravljanje naložb d.o.o.
Poljska pot 2, 1000 Ljubljana
SI
22/05/2017

BAZ015341
1-2/2007
Kofola CS a.s.
Nad Porubkou 2278/31a, Poruba, 708 000
Ostrava
CZ
22/05/2017

BAZ036887
2/2008
Kofola CS a.s.
Nad Porubkou 2278/31a, Poruba, 708 000
Ostrava
CZ
30/03/2017

BAZ036888
2/2008
Kofola CS a.s.
Nad Porubkou 2278/31a, Poruba, 708 000
Ostrava
CZ
30/03/2017

BAZ037150
3/2008
LEO Pharma A/S
55, Industriparken, DK 2750 Ballerup
DK
07/04/2017

BAZ037151
3/2008
LEO Pharma A/S
55, Industriparken, DK 2750 Ballerup
DK
07/04/2017

BAZ047839
2/2009
Kofola CS a.s.
Nad Porubkou 2278/31a, Poruba, 708 000
Ostrava
CZ
22/05/2017

BAZ047840
2/2009
Kofola CS a.s.
Nad Porubkou 2278/31a, Poruba, 708 000
Ostrava
CZ
22/05/2017

BAZ059104
1/2010
BELLES MARKS LTD
4 Arch. Makariou & Kalograion, NICOLAIDIS
SEA VIEW CITY, BLOCK A-B, Floor: 9th, Flat:
903-904, CY-6016, Larnaca
CY
25/04/2017

BAZ0711281
1/2011
BioMarin Pharmaceutical, Inc.
105 Digital Drive, Novato, California 94949
US
06/06/2017

BAZ0711290
2/2011
SCA Tissue France
151-161, boulevard Victor Hugo, 93400 Saint-
Ouen
FR
09/03/2017

BAZ1115387
2/2013
Kaane American International Tobacco Company
FZE
Plot No.MO 07111, PO Box No. 61021, Jebel Ali
Free Zone, Dubai
AE
10/04/2017

BAZ1115388
2/2013
Kaane American International Tobacco Company
FZE
Plot No.MO 07111, PO Box No. 61021, Jebel Ali
Free Zone, Dubai
AE
10/04/2017

BAZ1115935
4/2013
Kofola CS a.s.
Nad Porubkou 2278/31a, Poruba, 708 000
Ostrava
CZ
30/03/2017

BAZ1216500
3/2014
Santen Pharmaceutical Co., Ltd.
9-19, Shimoshinjo 3-chome, Higashiyodogawa-
ku, Osaka-shi, Osaka-FU 533-8651
JP
11/04/2017

BAZ1317086
1/2015
Brandbrew S.A.
15, Breedewues, 1259 Senningerberg
LU
21/03/2017

BAZ1317220
3/2015
ORE investiranje in upravljanje naložb d.o.o.
Poljska pot 2, 1000 Ljubljana
SI
23/05/2017

BAZ1317443
3/2015
ORE investiranje in upravljanje naložb d.o.o.
Poljska pot 2, 1000 Ljubljana 9GS
SI
22/05/2017

BAZ1317444
3/2015
ORE investiranje in upravljanje naložb d.o.o.
Poljska pot 2, 1000 Ljubljana 9GS
SI
22/05/2017

BAZ1317445

3/2015

ORE investiranje in upravljanje naložb d.o.o.

Poljska pot 2, 1000 Ljubljana 9GS

SI

22/05/2017

BAZ1317446

3/2015

ORE investiranje in upravljanje naložb d.o.o.

Poljska pot 2, 1000 Ljubljana 9GS

SI

22/05/2017

BAZ1317447

3/2015

ORE investiranje in upravljanje naložb d.o.o.

Poljska pot 2, 1000 Ljubljana 9GS

SI

23/05/2017

PROMJENA NAZIVA- PROMJENA NAZIVA -ΠΡΟΜΕΗΑ ΗΑΖΙΒΑ

BAZR972133

2/2002

AM Retail Group, Inc.

512 Seventh Avenue, New York, New York

10018-4202

US

18/04/2017

BAZ961052

1/2002

Campari America LLC

1255 Battery Street, Suite 500, San Francisco,

94111 California

US

13/03/2017

BAZ972230

1-2/2003

THE GILLETTE COMPANY LLC

One Gillette Park, Boston, Massachusetts

02127

US

29/05/2017

BAZ972239

1-2/2000

Daikin Applied Americas Inc.

13600 Industrial Park Boulevard, Minneapolis,

MN 55441

US

10/04/2017

BAZ983194

3-4/2003

OLMA Proizvodnja kemičnih izdelkov, d.d.

Poljska pot 2, pp 2716, 1001 Ljubljana

SI

22/05/2017

BAZ983195

3-4/2003

OLMA Proizvodnja kemičnih izdelkov, d.d.

Poljska pot 2, pp 2716, 1001 Ljubljana

SI

22/05/2017

BAZ983196

3-4/2003

OLMA Proizvodnja kemičnih izdelkov, d.d.

Poljska pot 2, pp 2716, 1001 Ljubljana

SI

22/05/2017

BAZ983197

3-4/2003

OLMA Proizvodnja kemičnih izdelkov, d.d.

Poljska pot 2, pp 2716, 1001 Ljubljana

SI

22/05/2017

BAZ983254

3-4/2004

OLMA Proizvodnja kemičnih izdelkov, d.d.

Poljska pot 2, pp 2716, 1001 Ljubljana

SI

22/05/2017

BAZ983255

1-2/2004

OLMA Proizvodnja kemičnih izdelkov, d.d.

Poljska pot 2, pp 2716, 1001 Ljubljana

SI

22/05/2017

BAZ1317220

3/2015

OLMA Proizvodnja kemičnih izdelkov, d.d.

Poljska pot 2, pp 2716, 1001 Ljubljana

SI

22/05/2017

BAZ1317443

3/2015

OLMA Proizvodnja kemičnih izdelkov, d.d.

Poljska pot 2, pp 2716, 1001 Ljubljana

SI

22/05/2017

BAZ1317444

3/2015

OLMA Proizvodnja kemičnih izdelkov, d.d.

Poljska pot 2, pp 2716, 1001 Ljubljana

SI

22/05/2017

BAZ1317445

3/2015

OLMA Proizvodnja kemičnih izdelkov, d.d.

Poljska pot 2, pp 2716, 1001 Ljubljana

SI

22/05/2017

BAZ1317446

3/2015

OLMA Proizvodnja kemičnih izdelkov, d.d.

Poljska pot 2, pp 2716, 1001 Ljubljana

SI

22/05/2017

BAZ1317447

3/2015

OLMA Proizvodnja kemičnih izdelkov, d.d.

Poljska pot 2, pp 2716, 1001 Ljubljana

SI

22/05/2017

BAZ1418194

2/2016

ORNUA CO-OPERATIVE LIMITED

Grattan House, Mount Street Lower, Dublin 2

IE

21/03/2017

PROMJENA ADRESE- PROMJENA ADRESE-ПРОМЈЕНА АДРЕСЕ

BAZR96214
2-3/1998
OLYMPUS CORPORATION
2951 Ishikawa-machi, Hachioji-shi, Tokyo
JP
08/05/2017

BAZR961329
3-4/2001
Intervet, Inc.
2 Giralda Farms, Madison, New Jersey 07940
US
10/04/2017

BAZR971731
1/2002
Wm. WRIGLEY Jr. Company
1132 West Blackhawk Street, Chicago, Illinois
60642
US
18/04/2017

BAZR972663
2/2002
CASTROL LIMITED
Technology Centre, Whitchurch Hill,
Pangbourne, Reading, RG8 7QR
GB
18/04/2017

BAZR972856
CASTROL LIMITED
Technology Centre, Whitchurch Hill,
Pangbourne, Reading, RG8 7QR
GB
18/04/2017

BAZ961052
1/2002
Skyy Spirits, LLC
1255 Battery Street, Suite 500, San Francisco,
94111 California
US
13/03/2017

BAZ971281
3-4/2002
NCR CORPORATION
3097 Satellite Boulevard, Duluth GA 30096
US
06/04/2017

BAZ971440
1-2/2003
KÖNIG LUDWIG INTERNATIONAL GMBH &
CO. KG
Schloßstr 8, Geltendorf 82269
DE
29/03/2017

BAZ971839
1/2002
BAYERISCHE MOTOREN WERKE AG
Petuelring 130, 80809 München
DE
10/04/2017

BAZ971999
3-4/2003
Wm. WRIGLEY Jr. Company
1132 W. Blackhawk Street, Chicago, Illinois
60642
US
11/04/2017

BAZ972161
1-2/2004
General Re Corporation, a Delaware
corporation
120 Long Ridge Road, Stamford, Connecticut
06902
US
11/05/2017

BAZ0610678
4/2010
FARALLON CAPITAL MANAGEMENT, L.L.C.
Suite 2100, One Maritime Plaza, San Francisco,
CA 94111
US
04/04/2017

BAZ0610688
4/2010
VR-Yhtymä Oy
Vilhonkatu 13, 00100 Helsinki
FI
06/04/2017

BAZ0710873
3-4/2007
BILIM ILAC SANAYII VE TICARET ANONIM
SIRKETI
Kaptanpaşa Mah. Zincirlikuyu Cad. No: 184,
Beyoglu, Istanbul
TR
28/03/2017

BAZ0710954
2/2009
Wm. WRIGLEY Jr. Company
1132 W. Blackhawk Street, Chicago, Illinois
60642
US
11/04/2017

BAZ0711081
4/2008
Rautaruukki Oyj
Panuntie 11, 00620 Helsinki
FI
22/05/2017

BAZ0711248
2/2011
MEGA DISPOSABLES S.A.
148 Dekelias Street, Aharnes 136 78
GR
04/05/2017

BAZ0711249
2/2011
MEGA DISPOSABLES S.A.
148 Dekelias Street, Aharnes 136 78
GR
04/05/2017

BAZ0711251
2/2011
MEGA DISPOSABLES S.A.
148 Dekelias Street, Aharnes 136 78
GR
04/05/2017

BAZ0711252
2/2011
MEGA DISPOSABLES S.A.
148 Dekelias Street, Aharnes 136 78
GR
04/05/2017

BAZ0711334
2/2011
Wm. WRIGLEY Jr. Company
1132 W. Blackhawk Street, Chicago, Illinois
60642
US
11/04/2017

BAZ0813281
1/2012
Block Drug Company, Inc.
Corporation Service Company, Princeton South
Corporate Center, Suite 160, 100 Charles Ewing
Blvd., Ewing, New Jersey 08628
US
25/05/2017

BAZ0813322
1/2012
Block Drug Company, Inc.
Corporation Service Company, Princeton South
Corporate Center, Suite 160, 100 Charles Ewing
Blvd., Ewing, New Jersey 08628
US
25/05/2017

BAZ1115328
3/2013
ALBAT d.o.o.
Pavla Lukača 7, Sarajevo
BA
25/05/2017

BAZ1518844
1/2017
Politico LLC
1000 Wilson Boulevard, Suite 2700, Arlington,
Virginia 22209
US
16/05/2017

BAZ1518845
1/2017
Politico LLC
1000 Wilson Boulevard, Suite 2700, Arlington,
Virginia 22209
US
16/05/2017

**PROMJENA NAZIVA I ADRESE-PROMJENA NAZIVA I ADRESE
ПРОМЈЕНА НАЗИВА И АДРЕСЕ**

BAZR96334
2-3/1998
Intervet Inc.
2 Giralda Farms, Madison, New Jersey 07940
US
18/04/2017

BAZR961330
2/2002
Intervet Inc.
2 Giralda Farms, Madison, New Jersey 07940
US
18/04/2017

BAZR961333
2/2002
Intervet Inc.
2 Giralda Farms, Madison, New Jersey 07940
US
18/04/2017

BAZ961052
1/2002
Skyy Spirits, LLC
One Beach Street, San Francisco, California
94133
US
13/03/2017

BAZ971239
3-4/2002
PANASONIC CORPORATION
1006, Oaza Kadoma, Kadoma-shi, Osaka
Prefecture
JP
04/04/2017

BAZ971418
3-4/2002
Daimler AG
Mercedesstrasse 137, 70327 Stuttgart
DE
10/04/2017

BAZ971420
3-4/2002
Daimler AG
Mercedesstrasse 137, 70327 Stuttgart
DE
10/04/2017

BAZ971421
3-4/2002
Daimler AG
Mercedesstrasse 137, 70327 Stuttgart
DE
10/04/2017

BAZ971594
3-4/2002
"Inspekt "RGH d.o.o. Sarajevo
Hamdije Kreševljakovića br. 18/1, 71000
Sarajevo
BA
22/05/2017

BAZ971646
3-4/2002
Bel-Ray Company, LLC
2780 Waterfront Parkway East Drive, Suite 200,
INDIANAPOLIS, IN 46214
US
22/05/2017

BAZ971648
3-4/2002
Bel-Ray Company, LLC
2780 Waterfront Parkway East Drive, Suite 200,
INDIANAPOLIS, IN 46214
US
22/05/2017

BAZ971759
1-2/2003
Orkla Foods Sverige AB
Box 4249, 203 13 Malmö
SE
06/04/2017

BAZ972526
3-4/2003
DHL International GmbH
Charles-de-Gaulle-Str. 20, 53113 Bonn
DE
04/05/2017

BAZ015341
1-2/2007
BADEL 1862 d.d.
Vlaška 116, HR-10000 Zagreb
HR
22/05/2017

BAZ047652
1/2009
SanDisk LLC
951 SanDisk Drive, Milpitas, California 95035
US
13/03/2017

BAZ047839
2/2009
BADEL 1862 d.d.
Vlaška 116, HR-10000 Zagreb
HR
22/05/2017

BAZ047840
2/2009
BADEL 1862 d.d.
Vlaška 116, HR-10000 Zagreb
HR
22/05/2017

BAZ069962
3/2010
The Proactiv Company Sarl
Avenue Gratta-Paille 2, 1018 Lausanne
CH
09/03/2017

BAZ0710938
1/2011
Styria Media Group AG
Gadollaplatz 1, 8010 Graz
AT
06/04/2017

BAZ0710939
1/2011
Styria Media Group AG
Gadollaplatz 1, 8010 Graz
AT
06/04/2017

BAZ0711021
4/2010
HIDROMEK HIDROLİK VE MEKANİK MAKİNA
İMALAT SANAYİ VE TİCARET ANONİM
ŞİRKETİ
Ayaş Yolu 25. Km, Organize Sanayi Bölgesi,
Osmanlı Caddesi No:1, Sincan-Ankara
TR
26/04/2017

BAZ0711026
4/2010
HIDROMEK HIDROLİK VE MEKANİK MAKİNA
İMALAT SANAYİ VE TİCARET ANONİM
ŞİRKETİ
Ayaş Yolu 25. Km, Organize Sanayi Bölgesi,
Osmanlı Caddesi No:1, Sincan-Ankara
TR
26/04/2017

BAZ0711528
2/2011
Calzedonia S.p.A.
Via Portici Umberto I, 5 Malcesine 37018
IT
04/05/2017

**PRODUŽENJE VAŽENJA ŽIGA-PRODULJENJE VAŽENJA ŽIGA
ПРОДУЖЕЊЕ ВАЖЕЊА ЖИГА**

BAZR971731

1/2002
30
03/02/2026

BAZR972400

1/2002
5 33
30/12/2025

BAZ4506

3-4/2005
9 16 35 36
22/01/2027

BAZ4507

3-4/2005
9 16 36
22/01/2027

BAZ96840

1/2002
9 16 36 37 38 41 42
22/07/2026

BAZ961052

1/2002
33
20/11/2026

BAZ961079

2/2002
5
02/12/2026

BAZ961125

2/2002
30
09/12/2026

BAZ961126

3-4/2002
29 30 35 37 43
09/12/2026

BAZ961129

2/2002
3
11/12/2026

BAZ961130

2/2002
5
11/12/2026

BAZ961131

2/2002
5
11/12/2026

BAZ961132

2/2002
3
11/12/2026

BAZ961133

2/2002
5
11/12/2026

BAZ961134

3-4/2002
5
11/12/2026

BAZ971202

3-4/2002
32
14/01/2027

BAZ971223

3-4/2002
5
21/01/2027

BAZ971239

3-4/2002
9
22/01/2027

BAZ971274

3-4/2002
7 8 9 11 12 20 21
05/02/2027

BAZ971281

3-4/2002
9 16 37 42
07/02/2027

BAZ971331

3-4/2002
25 28
25/02/2027

BAZ971333

3-4/2002
9 16 25 28
25/02/2026

BAZ971334

3-4/2002
9 16 25 28
25/02/2026

BAZ971336

3-4/2002
25 28
26/02/2027

BAZ971338

3-4/2002
9 16 25 28
26/02/2027

BAZ971339

3-4/2002
9 16 25 28
26/02/2027

BAZ971343

3-4/2002
5
25/02/2026

BAZ971349

3-4/2002
16 25
26/02/2027

BAZ971352

2-3/1998
5
28/02/2027

BAZ971354

3-4/2002
5
28/02/2027

BAZ971376

2/2002
7 12 37
04/03/2027

BAZ971379

3-4/2002
16
05/03/2027

BAZ971418

3-4/2002
9 12
14/03/2027

BAZ971420

3-4/2002
12
14/03/2027

BAZ971421

3-4/2002
12
14/03/2027

BAZ971478

3-4/2002
17 19
04/04/2027

BAZ971479

3-4/2002
17 19
04/04/2027

BAZ971626

3-4/2002
9 14
16/04/2027

BAZ971629

3-4/2002
15
16/04/2027

BAZ971633

3-4/2002
14
16/04/2027

BAZ971634

3-4/2002
14
16/04/2027

BAZ971635

3-4/2002
14
16/04/2027

BAZ971640

3-4/2002
35 37 38 41 42 45
16/04/2027

BAZ971650

1-2/2003
25 32
21/04/2027

BAZ971687

3-4/2002
5
24/04/2027

BAZ971707

3-4/2002
5
28/04/2027

BAZ971708

3-4/2002
5
28/04/2027

BAZ971723

1-2/1999
5
28/04/2027

BAZ971827

1-2/2003
5
09/05/2027

BAZ971912

1-2/2003
5
05/06/2027

BAZ971982

1-2/2003
5
26/06/2027

BAZ971992

1-2/2003
5
26/06/2027

BAZ972015

1-2/2003
5
02/07/2027

BAZ972180

1-2/2003
3
01/08/2027

BAZ972239

1-2/2000
11
22/08/2027

BAZ058672

2/2005
1 3 5
26/04/2025

BAZ0610085

2/2010
9 38 42
20/06/2026

BAZ0610377

1-2/2007
16 35 36 38 39 41 42 43
08/09/2026

BAZ0610571

4/2010
2 3 16 29 30 32 35
07/11/2026

BAZ0610573

3/2010
5
08/11/2026

BAZ0610574

4/2010
5
08/11/2026

BAZ0610614

3/2010
1 4 35 37 39
16/11/2026

BAZ0610615

3/2010
1 4 35 37 39
16/11/2026

BAZ0610644

4/2010
1 6 7 8 9 11 12 37 39 40 42
21/11/2026

BAZ0610678

4/2010
36
05/12/2026

BAZ0610688

4/2010
9 16 36 38 39
08/12/2026

BAZ0610690

4/2010
16 18 21 25 30 43
11/12/2026

BAZ0610691

4/2010
16 18 21 25 30 43
11/12/2026

BAZ0610719

3/2010
11
20/12/2026

BAZ0610720

3/2010
11
20/12/2026

BAZ0610739

3/2010
19 27
22/12/2026

BAZ0710792

3/2010
5
18/01/2027

BAZ0710793

3/2010
5
18/01/2027

BAZ0710807

4/2010
5
24/01/2027

BAZ0710849

4/2010
11
06/02/2027

BAZ0710850

4/2010
11
06/02/2027

BAZ0710862

4/2010
5
13/02/2027

BAZ0710872

4/2010
3 7 8
16/02/2027

BAZ0710876

4/2010
9 35 36 38
19/02/2027

BAZ0710877

4/2010
9 35 36 38
19/02/2027

BAZ0710895

3/2010
7 11 21 32
26/02/2027

BAZ0710903

3/2010
1 31
26/02/2027

BAZ0710926

4/2010
4
07/03/2027

BAZ0710948

4/2010
5
14/03/2027

BAZ0711005

3-4/2007
34
28/03/2027

BAZ0711022

1/2011
4
30/03/2027

BAZ0711023

4/2010
4
30/03/2027

BAZ0711198

2/2011
4
18/05/2027

BAZ0711288

2/2011
5
18/06/2027

BAZ0711394

2/2011
5
05/07/2027

BAZ0711454

2/2011
5
24/07/2027

BAZ0711471

2/2011
7
30/07/2027

BAZ0711472

3/2011
7
30/07/2027

BAZ0711497

2/2011
25
07/08/2027

BAZ0711498

2/2011
25
07/08/2027

BAZ0711499

2/2011
25
07/08/2027

BAZ0711673

2/2011
5
18/09/2027

BAZ0711697

3/2011
9
21/09/2027

BAZ0711698

2/2011
9
21/09/2027

BAZ0711716

2/2011
5
02/10/2027

BAZ0711830

2/2011
5
07/11/2027

BAZ0711841

2/2011
5
08/11/2027

BAZ0711998

3/2011
5
30/11/2027

**PRESTANAK PRAVA
PRESTANAK PRAVA
ПРЕСТАНАК ПРАВА**

BAZR96230

01/12/1998
FIRESTONE POLYMERS, LLC 381 West
Wilbeth, 44301, US
DURADENE
17

BAZR96323

01/12/1998
MONSANTO TECHNOLOGY LLC 800 North
Lindbergh Boulevard, US
CIDOKOR
5

BAZR96364

02/08/1999
Dunhill Tobacco of London Limited Globe House,
4 Temple Place, WC2R 2PG, GB

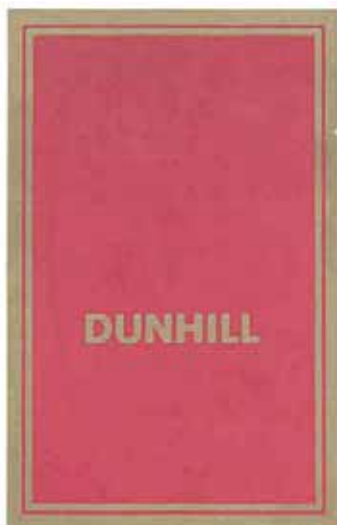

34

BAZR96459

02/08/1999
Kabushiki Kaisha Toshiba (Toshiba Corporation)
1-1, Shibaura 1-chome, Minato-ku, JP



7,9,11

BAZR96816

02/05/2000
Invista Technologies S.a.r.l. Talstrasse 80, 8001,
CH
MELINAR
1

BAZR971937

02/06/2002
Japan Tobacco Inc. 2-2-1 Toranomom, Minato-
ku, JP
WINSTON
25

BAZR972133

02/06/2002
AM Retail Group, Inc. 512 Seventh Avenue, New
York, New York 10018-4202, US
BASS
25

BAZR972146

02/06/2002
IRVITA PLANT PROTECTION N.V. Pos Cabai
Office Park, Unit 13, P.O. Box 403, AN
PANOCTINE
5

BARZ972563

29/01/2002
Terumo BCT, Inc. 10811 West Collins Avenue,
80215, US
COBE
5,10

BAZ120

01/12/1998
BLIMPIE (B.H.) Associates 180 Interstate North
Parkway, S.E., Suite 500, Atlanta, GA 30339,
US
BLIMPIE SUBS AND SALADS
30,41,43

BAZ128

06/03/1998
Bosnalijek farmaceutska i hemijska industrija,
dioničko društvo, Sarajevo Jukićeva 55, 71000
Sarajevo, BA
ZEHRIN
5

BAZ136

04/07/2001

Destylernia "Polmos" w Krakowie, S.A. Ul.
Fabryczna 13, 31-553 Kraków, PL



33

BAZ185

04/07/2001

American-Cigarette Company (Overseas)
Limited Zählerweg 4, 6300 Zug, CH

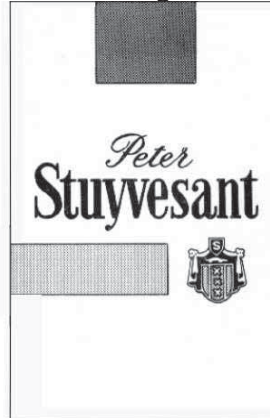

34

BAZ182

08/10/2001

American-Cigarette Company (Overseas)
Limited Zählerweg 4, 6300 Zug, CH

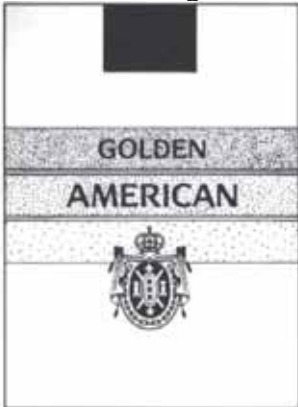

34

BAZ189

04/07/2001

ROTHMANS OF PALL MALL LIMITED
Grienbachstrasse 11, CH-6300 Zug, CH



34

BAZ183

04/07/2001

American-Cigarette Company (Overseas)
Limited Zählerweg 4, 6300 Zug, CH



34

BAZ190

21/01/2001

ROTHMANS OF PALL MALL LIMITED
Grienbachstrasse 11, CH-6300 Zug, CH



34

BAZ192

04/07/2001

ROTHMANS OF PALL MALL LIMITED Zählerweg
4, 6300 Zug, CH



34

BAZ198

04/07/2001

The London Tobacco Company Limited Globe
House, 4 Temple Place, London, WC2R 2PG,
GB



34

BAZ193

04/07/2001

ROTHMANS OF PALL MALL LIMITED Zählerweg
4, 6300 Zug, CH



34

BAZ199

29/01/2002

The London Tobacco Company Limited Oxford
Road, Aylesbury, Buckinghamshire HP21 8SZ,
GB

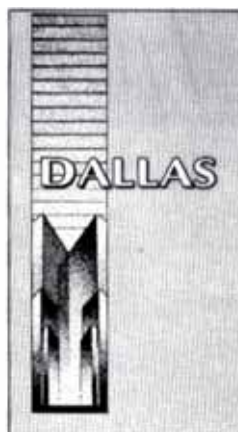

34

BAZ197

04/07/2001

Carreras Limited Globe House, 4 Temple Place,
London WC2R 2PG, GB



34

BAZ200

04/07/2001

Dunhill Tobacco of London Limited Globe House,
4 Temple Place, London WC2R 2PG, GB



34

BAZ208

04/07/2001

American-Cigarette Company (Overseas)
Limited Zählerweg 4, 6300 Zug, CH



34

BAZ222

21/01/2001

Souza Cruz S.A. Rua Candelaria 66, Rio de
Janeiro, RJ, BR



34

BAZ225

21/01/2001

Souza Cruz S.A. Rua Candelaria 66, Rio de
Janeiro, RJ, BR

HOLLYWOOD

34

BAZ228

04/07/2001

Dunhill Tobacco of London Limited Globe House,
4 Temple Place, London WC2R 2PG, GB



34

BAZ238

04/07/2001

Dunhill Tobacco of London Limited Globe House,
4 Temple Place, London WC2R 2PG, GB



34

BAZ260

04/07/2001

SANOFI 54 rue La Boétie, 75008 Paris, FR
MYOLASTAN

5

BAZ269

04/07/2001

British American Tobacco (Brands) Limited Globe
House, 4 Temple Place, London WC2R 2PG, GB

CONSUL

34

BAZ272

04/07/2001

British American Tobacco (Brands) Limited Globe
House, 4 Temple Place, London WC2R 2PG, GB
NUMBER ONE

34

BAZ273

04/07/2001

British American Tobacco (Brands) Limited Globe House, 4 Temple Place, London WC2R 2PG, GB

VISION

34

BAZ277

01/12/1998

B.A.T. Group Poland Sp. Z.O.O ul. Krzywickiego 34, 02-078 Warszawa, PL



34

BAZ281

04/07/2001

Kentucky Fried Chicken International Holdings, Inc. 1441 Gardiner Lane, Louisville, Kentucky 40213, US



29,30,43

BAZ286

04/07/2001

Early Times Distillers Company, a Delaware corporation 2921 Dixie Highway, Louisville, KY 40216, US

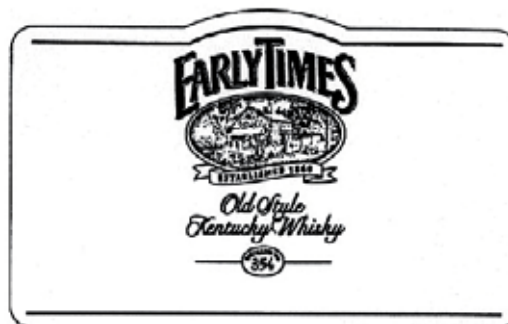

33

BAZ015140

29/01/2002

FABRIKA DUHANA SARAJEVO DIONIČKO DRUŠTVO SARAJEVO Pofalička 5, 71000 Sarajevo, BA



25,34

BAZ96292

21/01/2001

Deutsche Telekom AG Friedrich-Ebert-Allee 140, D-53113 Bonn, DE

T-Net

9,38,42

BAZ96297

08/10/2001

ZAGREBAČKA PIVOVARA, dioničko društvo za proizvodnju piva, alkoholnih i bezalkoholnih pića Ilica 225, 10000 Zagreb, HR



32

BAZ96299

21/01/2001
Deutsche Telekom AG Friedrich-Ebert-Allee 140,
D-53113 Bonn, DE
Tcard
9,38,42

BAZ96300

21/01/2001
Deutsche Telekom AG Friedrich-Ebert-Allee 140,
D-53113 Bonn, DE
T-Card
9,38,42

BAZ96309

29/01/2002
Calvin Klein Trademark Trust Rodney Square
North, 1100 North Market Street, Wilmington,
Delaware 19890, US



9,18,24,25

BAZ96316

04/07/2001
Dunhill Tobacco of London Limited Globe House,
4 Temple Place, London WC2R PG, GB



34

BAZ96319

08/10/2001
Pivovarna Union, d.d. Ljubljana Pivovarniška 2,
61107 Ljubljana, SI



32

BAZ96333

29/01/2002
SANOFI 54 rue La Boétie, 75008 Paris, FR
DANOL
5

BAZ96336

29/01/2002
SANOFI 54 rue La Boétie, 75008 Paris, FR
PLAQUENIL
5

BAZ96347

08/10/2001
SVILANIT Tekstilna tovarna d.d. Kovinarska 4,
61240 Kamnik, SI
SVILANIT
24,25,35

BAZ96351

08/10/2001
JUB-H, družba za upravljanje in financiranje, d.d.
Dol pri Ljubljani 28, 1262 Dol pri Ljubljani, SI
NIVELIN
19

BAZ96355

08/10/2001
Tovarna olja GEA, d.d. Trg svobode 3, 2310
Slovenska Bistrica, SI



29,30

BAZ96367

08/10/2001
PepsiCo, Inc. 700 Anderson Hill Road, Purchase
NY 10577-1444, US



29,30

BAZ96372

08/10/2001

Norgips GmbH & Co. KG Am Bahnhof 7, D-97346

Iphofen, DE

NORGIPS

6,17,19

BAZ96383

08/10/2001

Café Bar International B.V. Stephensonweg 18,

4207 HB Gorinchem, NL

CAFE BAR



9

BAZ96385

08/10/2001

FUJISAWA PHARMACEUTICAL Co., Ltd. 4-7,

Doshomachi 3-chome, Chuo-ku, Osaka 541, JP

ZOLEPTIL

5

BAZ96388

08/10/2001

ABBOTT GmbH & Co. KG Max-Planck-Ring 2,

65205 Wiesbaden, DE

REDUCTIL

5

BAZ96390

08/10/2001

RECORDATI INDUSTRIA CHIMICA E

FARMACEUTICA S.p.A. Via Matteo Civitali 1,

Milano, IT

LOMEXIN

5

BAZ96398

08/10/2001

HYATT INTERNATIONAL CORPORATION 200

West Madison Street, Chicago, Illinois 60606,

US



35

BAZ96425

08/10/2001

MARS INCORPORATED 6885 Elm Street,

22101-3883 McLean, VA, US



31

BAZ96445

21/01/2001

AHI ROOFING LIMITED 9-15 Holloway Place,

Penrose, Auckland, NZ

DECRA

6,19

BAZ96446

15/02/2000

HELIOS Sestavljeno podjetje za kapitalne

naložbe in razvoj, d.o.o. Količevo 2, 1230

Domžale, SI



1,2,4,16,29,30,31

BAZ96447

08/10/2001

HELIOS Sestavljeno podjetje za kapitalske naložbe in razvoj, d.o.o. Količevo 2, 1230 Domžale, SI



1,2,3,16,29,30,31

BAZ96457

21/01/2001

EMERSON RADIO CORP. 9 Entin Road, Parsippany, New Jersey 07054-0430, US



9,11

BAZ96461

21/01/2001

THE COCA-COLA COMPANY One Coca-Cola Plaza, Atlanta, Georgia 30313, US
FANTA LIGHT

5,32

BAZ96476

21/01/2001

MARS INCORPORATED 6885 Elm Street, 22101-3883 McLean, VA, US



30

BAZ96478

21/01/2001

MARS INCORPORATED 6885 Elm Street, 22101-3883 McLean, VA, US



29,30

BAZ96482

21/01/2001

MARS INCORPORATED 6885 Elm Street, 22101-3883 McLean, VA, US



29,30

BAZ96484

21/01/2001

MARS INCORPORATED 6885 Elm Street, 22101-3883 McLean, VA, US



30

BAZ96488

21/01/2001

MARS, INC. 6885 Elm Street, McLean 22101-3883, Virginia, US

DOLMIO

30

BAZ96493

21/01/2001

MARS INCORPORATED 6885 Elm Street, 22101-3883 McLean, VA, US



31

BAZ96495

21/01/2001

MARS INCORPORATED 6885 Elm Street, 22101-3883 McLean, VA, US



29,30

BAZ96499

21/01/2001

FERRERO S.p.A. Piazzale Pietro Ferrero 1, 12051 Alba, Cuneo, IT



30

BAZ96505

21/01/2001

Calvin Klein Trademark Trust Rodney Square North, 1100 North Market Street, Wilmington, Delaware 19890, US



14

BAZ96513

21/01/2001

ROTHMANS OF PALL MALL LIMITED Zählerweg 4, 6300 Zug, CH

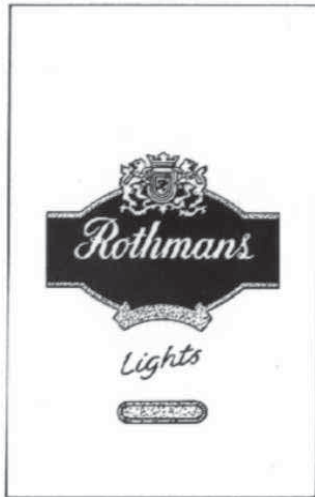

34

BAZ96518

29/01/2002

Calvin Klein Trademark Trust Rodney Square North, 1100 North Market Street, Wilmington, Delaware 19890, US



9,14,18,24,25

BAZ96540

29/01/2002

HENKEL-SLOVENIJA, Podjetje za proizvodnjo pralnih sredstev, kozmetike in drugih kemičnih proizvodov in za izvajanje trgovinske dejavnosti d.o.o. Industrijska 23, 2504 Maribor, SI

DIK

3,5

BAZ96543

21/01/2001

HENKEL SLOVENIJA, Podjetje za proizvodnjo pralnih sredstev, kozmetike in drugih kemičnih proizvodov in za izvajanje trgovinske dejavnosti d.o.o. Industrijska 23, 2504 Maribor, SI

LIVADA

3,5

BAZ96548

21/01/2001

COLGATE-PALMOLIVE COMPANY 300 Park Avenue, New York, N.Y. 10022, US

PALMOLIVE NOURICHE

3

BAZ96549

21/01/2001

COLGATE-PALMOLIVE COMPANY 300 Park Avenue, New York, N.Y. 10022, US

COLGATE PRECISION

21

BAZ96550

29/01/2002

COLGATE-PALMOLIVE COMPANY 300 Park Avenue, New York, N.Y. 10022, US

COLGATE TOTAL



3

BAZ96551

21/01/2001

SANOFI 54 rue La Boétie, 75008 Paris, FR

ESPERAL

5

BAZ96552

29/01/2002

FABRIKA DUHANA SARAJEVO DIONIČKO DRUŠTVO SARAJEVO Pofalička 5, 71000 Sarajevo, BA

Sarajevo, BA



25,34

BAZ96556

29/01/2002

Mars Drinks U.K. Limited 3D Dundee Road, Slough, SL1 4LG Berkshire, GB

KLIX

9,21,29,30,32,43

BAZ96557

29/01/2002

MARS INCORPORATED 6885 Elm Street,
22101-3883 McLean, VA, US

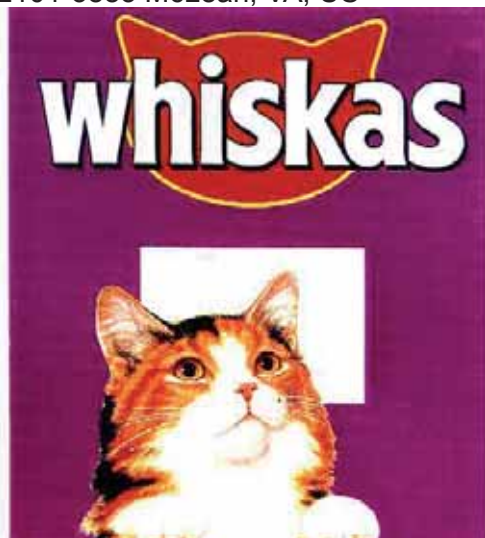

3,5,6,16,18,20,21,28,31

BAZ96558

29/01/2002

MARS G.B. Ltd. 3D Dundee Road, Slough, SL1
4LG Berkshire, GB

MARS

9

BAZ96560

29/01/2002

MARS INCORPORATED 6885 Elm Street,
22101-3883 McLean, VA, US



29,30,31,32

BAZ96565

29/01/2002

LIJANOVIĆI d.o.o. Široki Brijeg, BA
Lijanovići - Domaće je najbolje



Domaće je najbolje

29

BAZ96567

29/01/2002

ČOLAK MIROSLAV Ledinac 150, Donji Mamići,
88340, Grude, BA



29

BAZ96664

29/01/2002

ENERGOINVEST ENKER Tvornica svećica
i industrijske keramike, dioničko društvo sa
potpunom odgovornošću Tešanj, Bukva bb, BA



7,35

BAZ058921

31/12/2009

CEFAK KG -KEMPTEN - GERMANY

Ostbahnhofstr. 15, DE

CEFASABAL TABLETE

5

BAZ058922

31/12/2009

CEFAK KG -KEMPTEN - GERMANY

Ostbahnhofstr. 15, DE

CEFANORM KAPSULE

5

BAZ058923

31/12/2009

CEFAK KG -KEMPTEN - GERMANY

Ostbahnhofstr. 15, DE

CEFAKLIMAN KAPSULE

5

BAZ058925

31/12/2009

CEFAK KG -KEMPTEN - GERMANY

Ostbahnhofstr. 15, DE

CEFABENE MAST

5

BAZ058960

01/02/2006

Esensa d.o.o. Beograd Slobodna Zona, Viline

vode bb, RS

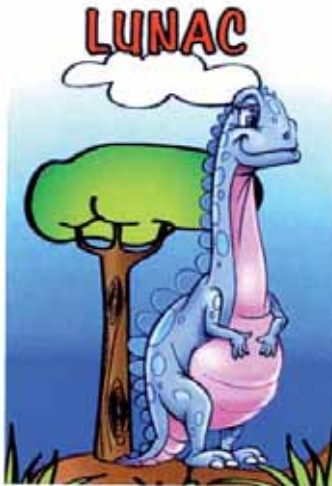

5

BAZ058961

01/02/2006

Esensa d.o.o. Beograd, Slobodna zona, Viline

vode bb, RS



5

BAZ058962

01/02/2006

Esensa d.o.o. Beograd, Slobodna zona, Viline

vode bb, RS



5

BAZ059322

30/06/2010

AVON PRODUCTS, INC. 1345 Avenue of the Americas, New York, NY 1015-0196, US

AVON PRO SPORT

3

BAZ059441

30/09/2010

Lidl Stiftung & Co. KG Stiftsbergstrasse 1, D-74167 Neckarsulm, DE



29,30

BAZ059448

30/09/2010

Lidl Stiftung & Co. KG Stiftsbergstrasse 1, D-74167 Neckarsulm, DE

NIRA

29

BAZ059449

30/09/2010

Lidl Stiftung & Co. KG Stiftsbergstrasse 1, D-74167 Neckarsulm, DE

LITTLE MAN

29,30

BAZ059450

30/09/2010

Lidl Stiftung & Co. KG Stiftsbergstrasse 1,
D-74167 Neckarsulm, DE

LIBERTÉ

33

BAZ059456

30/09/2010

Lidl Stiftung & Co. KG Stiftsbergstrasse 1,
D-74167 Neckarsulm, DE

KNIGHTS BRIDGE

30

BAZ059463

30/09/2010

Lidl Stiftung & Co. KG Stiftsbergstrasse 1,
D-74167 Neckarsulm, DE



29,30

BAZ059470

30/09/2010

Lidl Stiftung & Co. KG Stiftsbergstrasse 1,
D-74167 Neckarsulm, DE

CHOC ME

29,30

BAZ059477

30/09/2010

Lidl Stiftung & Co. KG Stiftsbergstrasse 1,
D-74167 Neckarsulm, DE



29,31,32

BAZ059480

31/03/2010

Lidl Stiftung & Co. KG Stiftsbergstrasse 1,
D-74167 Neckarsulm, DE

DROPVARIÉTÉ

30

BAZ059486

30/09/2010

Lidl Stiftung & Co. KG Stiftsbergstrasse 1,
D-74167 Neckarsulm, DE



30

BAZ059492

30/09/2010

Lidl Stiftung & Co. KG Stiftsbergstrasse 1,
D-74167 Neckarsulm, DE

FIN CARRÉ

30

BAZ059502

30/09/2010

Lidl Stiftung & Co. KG Stiftsbergstrasse 1,
D-74167 Neckarsulm, DE

GRANAROM

29,30,32

BAZ059503

30/09/2010

Lidl Stiftung & Co. KG Stiftsbergstrasse 1,
D-74167 Neckarsulm, DE

GOODY'CAO

30

BAZ059513

31/03/2010

PODRAVKA Prehrambena industrija d.d. Ante
Starčevića 32, HR-48000 Koprivnica, HR



29

BAZ059514

31/03/2010

MUELLER INDUSTRIES, INC. 8285 Tournament Drive, Suite 150, Memphis, TN 38125, US
STREAMLINE
6,11,20

BAZ059515

27/12/2010

MUELLER EUROPE LIMITED Oxford Street, Bilston, West Midlands WV14 7DS, GB
PROTEC
6,20

BAZ059516

31/03/2010

MUELLER EUROPE LIMITED Oxford Street, Bilston, West Midlands WV14 7DS, GB



6,11,20

BAZ059521

30/06/2010

BADEL 1862 d.d. vina, alkoholna i bezalkoholna pića Vlaška 116, 10000 Zagreb, HR



33

BAZ059522

30/06/2010

BADEL 1862 d.d. vina, alkoholna i bezalkoholna pića Vlaška 116, 10000 Zagreb, HR



33

BAZ059523

31/03/2010

BADEL 1862 d.d. vina, alkoholna i bezalkoholna pića Vlaška 116, 10000 Zagreb, HR



33,35

BAZ059525

30/06/2010
 BAUSCH & LOMB INCORPORATED One
 Bausch & Lomb Place, Rochester, New York
 14604, US
 ALREX
 5

BAZ059532

30/09/2010
 Lidl Stiftung & Co. KG Stiftsbergstr. 1, 74167
 Neckarsulm, DE
 VIEUX GARCON
 33

BAZ059540

30/09/2010
 Lidl Stiftung & Co. KG Stiftsbergstr. 1, 74167
 Neckarsulm, DE
 STEAKCOUNTRY
 29

BAZ059542

31/03/2011
 Lidl Stiftung & Co. KG Stiftsbergstr. 1, 74167
 Neckarsulm, DE
 SOLENT
 33

BAZ059548

30/09/2010
 Lidl Stiftung & Co. KG Stiftsbergstr. 1, 74167
 Neckarsulm, DE
 SALVAMED
 3

BAZ059550

30/09/2010
 Lidl Stiftung & Co. KG Stiftsbergstr. 1, 74167
 Neckarsulm, DE
 RUSTICHIPS
 29,30

BAZ059553

31/03/2010
 Lidl Stiftung & Co. KG Stiftsbergstr. 1, 74167
 Neckarsulm, DE
 REALVALLE
 29

BAZ059560

31/03/2010
 Lidl Stiftung & Co. KG Stiftsbergstr. 1, 74167
 Neckarsulm, DE
 PIERRE DE FAUVERT
 33

BAZ059561

30/09/2010
 Lidl Stiftung & Co. KG Stiftsbergstr. 1, 74167
 Neckarsulm, DE
 PIC-FRISCH
 29

BAZ059564

31/03/2010
 Lidl Stiftung & Co. KG Stiftsbergstr. 1, 74167
 Neckarsulm, DE
 PASTES GOURMANDES
 30

BAZ059566

31/03/2010
 Lidl Stiftung & Co. KG Stiftsbergstr. 1, 74167
 Neckarsulm, DE



30

BAZ059568

31/12/2007
 MIONI d.o.o., Beograd ul. Milentija Popovića 7B,
 11000 Beograd, RS



32,35

BAZ069571

30/06/2010

Aktiebolaget Electrolux SE-105 45 Stockholm, SE

INSIGHT

7,11

BAZ069576

25/12/2006

HMM d.o.o. Mionica I bb, 76250 Gradačac, BA



18,20,27

BAZ069577

30/06/2010

CASTROL LIMITED Wakefield House, Pipers Way, Swindon, Wiltshire SN3 1RE, GB
FORMULA RS

4

BAZ069578

01/09/2006

UNIS-UDRUŽENA METALNA INDUSTRIJA dioničko društvo Sarajevo Sarajevo, Fra Anđela Zvizdovića br.1, BA

UTL

6,7,8,9,12

BAZ069580

25/12/2006

Centurion finansijske usluge d.o.o. Sarajevo Fra Anđela Zvizdovića 1- Poslovni centar UNITIC, BA



36

BAZ069582

30/06/2010

MONOPOL D.O.O., Niš Koce Kapetana 86, 18000 Niš, RS



16,20,28

**PROGLAŠENJE ŽIGA NIŠTAVNIM
PROGLAŠENJE ŽIGA NIŠTAVNIM
ПРОГЛАШЕЊЕ ЖИГА НИШТАВНИМ**

BAZ1317129

30/09/2015

“Megamix” d.o.o. SarajevoALKAPAMID

Rajlovačka bb, 71000 Sarajevo

BA



28/03/2017

UPIS LICENCE U REGISTAR PRIZNATIH PRAVA NA ŽIGOVE
UPIS LICENCE U REGISTAR PRIZNATIH PRAVA NA ŽIGOVE
УПИС ЛИЦЕНЦЕ У РЕГИСТАР ПРИЗНАТИХ ПРАВА НА ЖИГОВЕ

(broj licence)

BAZL17571A

(broj žiga)

BAZ1518704A

(objavljeno u Glasniku/Gazeti)

2/2017

(datum upisa licence)

2017-03-22

(davalac licence)

Turlen Holding SA

rue du Jura 11, 2345 Les Breuleux, CH

(sticalac licence)

Horométrie SA

rue du Jura 11, 2345 Les Breuleux, CH

(vrsta licence)

Isključiva

(izgled žiga)

(broj licence)

BAZL17572A

(broj žiga)

BAZ1519010A

(objavljeno u Glasniku/Gazeti)

2/2017

(datum upisa licence)

2017-06-04

(davalac licence)

Logosoft d.o.o. Sarajevo

Igmanska 9, 71120 Sarajevo, BA

(sticalac licence)

Telekomunikacije RS a.d. Banja Luka

Vuka Karadžića br. 2., Banja Luka, BA

(vrsta licence)

Neisključiva

(izgled žiga)

РИШАР МИЛЛЬ

(međunarodna klasifikacija roba i usluga)

14, 16

(licence za robe/usluge)

14

Plemeniti metali i njihove legure i predmeti od plemenitih metala ili obloženi njima, koji nisu obuhvaćeni drugim klasama; nakit, dugmad za manžete; drago kamenje; urarski i ronometarski instrumenti.

16

Tiskarski proizvodi; fotografije; kancelarijski materijal; pribor za pisanje i podloge za pisanje (koji su uključeni u ovu klasu), olovke; novine, časopisi i knjige; materijal za obuku ili podučavanje (osim uređaja); dnevni.

(međunarodna klasifikacija roba i usluga)

09, 35, 28

(licence za robe/usluge)

09

Aplikacijski softver; aplikacijski softver za bežične uređaje; aplikacijski softver za društveno umrežavanje putem Interneta; aplikacijski softver za mobilne telefone; aplikacijski softver za osobna računala za sustave za kontrolu dokumenata; aplikacijski softver za osobna računala za upravljanje sustavima za kontrolu dokumenata; aplikacijski softver za usluge računarstva u oblaku; hardveri za računalne mreže širokog područja; kodirane telefonske kartice; operativni softver za LAN (lokalnu računalnu mrežu); operativni softver za mrežu širokog područja (WAN); prepaid telefonske kartice, magnetski kodirane; SIM kartice; telekomunikacijski uređaji za mobilne mreže; televizija utemeljena na internetskom protokolu.

35

Direktno oglašavanje putem pošte; distribucija oglasnih, reklamnih i promotivnih materijala;



distribucija i diseminacija reklamnih materijala (letci, prospekti, štampani materijal, uzorci); distribucija promotivnih tekstova; distribucija uzoraka u promotivne svrhe; oglašavanje i reklamiranje putem svih vrsta medija; oglašavanje i promotivne usluge; oglašavanje i reklamiranje putem promotivnih letaka; online oglašavanje; prijepisi priopćenja; plakatiranje; promotivno oglašavanje putem telefona; radijsko i televizijsko oglašavanje; sastavljanje (kompilacija) reklamnih oglasa za upotrebu na internetskim stranicama; sastavljanje (kompilacija) reklamnih oglasa; sastavljanje (kompilacija) poslovnih informacija; sastavljanje, proizvodnja i širenje reklamnog materijala; sastavljanje promotivnih i reklamnih ugovora za druge; televizijsko reklamiranje materijala.

38

Telefonske usluge i mobilna telefonija; davanje pristupa informacijama putem Interneta; davanje pristupa informacijama na Internetu; distribucija podataka ili audio vizualnih slika putem globalne računalne mreže ili Interneta; mobilne komunikacijske usluge; prijenos kratkih poruka (SMS), slika, govora, zvuka i tekstualnih komunikacija između mobilnih telekomunikacijskih uređaja; pružanje usluga virtualne privatne mreže (VPN); omogućavanje pristupa Internetu; prijenos i distribucija podataka ili audiovizualnih slika putem globalne računalne mreže ili Interneta; prijenos poruka, podataka i sadržaja putem Interneta i drugih komunikacijskih mreža; usluge mobilne telekomunikacijske mreže.

(broj licence)

BAZL17573A

(broj žiga)

BAZ1519011A

(objavljeno u Glasniku/Gazeti)

2/2017

(datum upisa licence)

2017-06-04

(davalac licence)

Logosoft d.o.o. Sarajevo

Igmanska 9, 71120 Sarajevo, BA

(sticalac licence)

Telekomunikacije RS a.d. Banja Luka

Vuka Karadžića br. 2., Banja Luka, BA

(vrsta licence)

Neisključiva

(izgled žiga)



(međunarodna klasifikacija roba i usluga)

09, 35, 28

(licence za robe/usluge)

09

Aplikacijski softver; aplikacijski softver za bežične uređaje; aplikacijski softver za društveno umrežavanje putem Interneta; aplikacijski softver za mobilne telefone; aplikacijski softver za osobna računala za sustave za kontrolu dokumenata; aplikacijski softver za osobna računala za upravljanje sustavima za kontrolu dokumenata; aplikacijski softver za usluge računarstva u oblaku; hardver i uređaji za računalne mreže širokog područja; kodirane telefonske kartice; operativni softver za LAN (lokalnu računalnu mrežu); operativni softver za mrežu širokog područja (WAN); prepaid telefonske kartice, magnetski kodirane; SIM kartice; telekomunikacijski uređaji za mobilne mreže; televizija utemeljena na internetskom protokolu.

35

Direktno oglašavanje putem pošte; distribucija oglasnih, reklamnih i promotivnih materijala; distribucija i diseminacija reklamnih materijala (letci, prospekti, štampani materijal, uzorci); distribucija promotivnih tekstova; distribucija uzoraka u promotivne svrhe; oglašavanje i reklamiranje putem svih vrsta medija; oglašavanje i promotivne usluge; oglašavanje i reklamiranje putem promotivnih letaka; online oglašavanje; prijepisi priopćenja; plakatiranje;

promotivno oglašavanje putem telefona; radijsko i televizijsko oglašavanje; sastavljanje (kompilacija) reklamnih oglasa za upotrebu na internetskim stranicama; sastavljanje (kompilacija) reklamnih oglasa; sastavljanje (kompilacija) poslovnih informacija; sastavljanje, proizvodnja i širenje reklamnog materijala; sastavljanje promotivnih i reklamnih ugovora za druge; televizijsko reklamiranje materijala.

38

Telefonske usluge i mobilna telefonija; davanje pristupa informacijama putem Interneta; davanje pristupa informacijama na Internetu; distribucija podataka ili audio vizualnih slika putem globalne računalne mreže ili Interneta; mobilne komunikacijske usluge; prijenos kratkih poruka (SMS), slika, govora, zvuka i tekstualnih komunikacija između mobilnih telekomunikacijskih uređaja; pružanje usluga virtualne privatne mreže (VPN); omogućavanje pristupa Internetu; prijenos i distribucija podataka ili audiovizualnih slika putem globalne računalne mreže ili Interneta; prijenos poruka, podataka i sadržaja putem Interneta i drugih komunikacijskih mreža; usluge mobilne telekomunikacijske mreže.

(broj licence)

BAZL17574A

(broj žiga)

BAZ1519012A

(objavljeno u Glasniku/Gazeti)

2/2017

(datum upisa licence)

2017-06-04

(davalac licence)

Logosoft d.o.o. Sarajevo

Igmanska 9, 71120 Sarajevo, BA

(sticalac licence)

Telekomunikacije RS a.d. Banja Luka

Vuka Karadžića br. 2., Banja Luka, BA

(vrsta licence)

Neisključiva

(izgled žiga)



(međunarodna klasifikacija roba i usluga)

09, 35, 38

(licence za robe/usluge)

Aplikacijski softver; aplikacijski softver za bežične uređaje; aplikacijski softver za društveno umrežavanje putem Interneta; aplikacijski softver za mobilne telefone; aplikacijski softver za osobna računala za sustave za kontrolu dokumenata; aplikacijski softver za osobna računala za upravljanje sustavima za kontrolu dokumenata; aplikacijski softver za usluge računarstva u oblaku; hardveri za računalne mreže širokog područja; kodirane telefonske kartice; operativni softver za LAN (lokalnu računalnu mrežu); operativni softver za mrežu širokog područja (WAN); prepaid telefonske kartice, magnetski kodirane; SIM kartice; telekomunikacijski uređaji za mobilne mreže; televizija utemeljena na internetskom protokolu.

35

Direktno oglašavanje putem pošte; distribucija oglasnih, reklamnih i promotivnih materijala; distribucija i diseminacija reklamnih materijala (letci, prospekti, štampani materijal, uzorci); distribucija promotivnih tekstova; distribucija uzoraka u promotivne svrhe; oglašavanje i reklamiranje putem svih vrsta medija; oglašavanje i promotivne usluge; oglašavanje i reklamiranje putem promotivnih letaka; online oglašavanje; prijepisi priopćenja; plakatiranje; promotivno oglašavanje putem telefona; radijsko i televizijsko oglašavanje; sastavljanje (kompilacija) reklamnih oglasa za upotrebu na internetskim stranicama; sastavljanje (kompilacija) reklamnih oglasa; sastavljanje (kompilacija) poslovnih informacija; sastavljanje, proizvodnja i širenje reklamnog materijala; sastavljanje promotivnih i reklamnih ugovora za druge; televizijsko reklamiranje materijala.

38

Telefonske usluge i mobilna telefonija; davanje pristupa informacijama putem Interneta; davanje pristupa informacijama na Internetu; distribucija podataka ili audio vizualnih slika putem globalne računalne mreže ili Interneta; mobilne komunikacijske usluge; prijenos kratkih poruka (SMS), slika, govora, zvuka i tekstualnih komunikacija između mobilnih telekomunikacijskih uređaja; pružanje usluga virtualne privatne mreže (VPN); omogućavanje pristupa Internetu; prijenos i distribucija podataka ili audiovizualnih slika putem globalne računalne mreže ili Interneta; prijenos poruka, podataka i sadržaja putem Interneta i drugih komunikacijskih mreža; usluge mobilne telekomunikacijske mreže.

OBJAVA ŽIGOVA UPISANIH U REGISTAR NA OSNOVU PRIZNATOG PRAVA OD BIVŠEG SZP-a DO 1992-03-01

Bibliografski podaci svrstani su prema rastućem registarskom broju žiga.

Podaci su popraćeni INID kodom/International agreed Numbers for the Identification of Data/ (broj u zagradi), za identifikaciju podataka o žigovima, a prema standardu WIPO ST.60

Prikaz redosljeda podataka u objavljenom žigu je slijedeći:

<p>(111) Registarski broj žiga</p> <p>(210) Broj prijave žiga</p> <p>(151) Datum registracije žiga</p> <p>(300) Podaci o pravu prvenstva (država, datum podnošenja i broj prioritetne prijave)</p> <p>(230) Datum izložbenog (sajamskog) prava prvenstva</p> <p>(646) Podaci o priznatom pravu kod bivšeg SZP (broj i datum priznatog prvenstva žiga kod SZP-a)</p> <p>(732) Nosilac žiga</p> <p>(740) Zastupnik</p> <p>(551) Kolektivni žig</p> <p>(591) Boje</p> <p>(554) Trodimenzionalni žig</p> <p>(539) Opis</p> <p>(540) Izgled žiga</p>	<p>(181) Datum do kojeg važi pravo na žig</p> <p>(220) Datum podnošenja prijave žiga</p>
<div style="border: 1px solid black; width: 200px; height: 150px; margin: 0 auto; display: flex; align-items: center; justify-content: center;"> <p style="text-align: center;">Izgled žiga (text ili slika) (max 8 x 8 cm za sliku)</p> </div>	
<p>(531) Međunarodna klasifikacija figurativnih elemenata žigova prema Bečkoj klasifikaciji – sedma edicija</p> <p>(511) Međunarodna klasifikacija roba i usluga prema Ničanskoj klasifikaciji – sedma edicija</p>	

STRUKTURA REGISTRARSKOG BROJA ŽIGA UPISANOG U REGISTAR NA OSNOVU PRIZNATOG
PRAVA OD BIVŠEG SZP-a DO 1992-03-01

STRUKTURA REGISTRACIJSKOG BROJA ŽIGA UPISANOG U REGISTAR NA OSNOVU PRIZNATOG
PRAVA OD BIVŠEG SZP-a DO 1992-03-01

СТРУКТУРА РЕГИСТАРСКОГ БРОЈА ЖИГА УПИСАНОГ У РЕГИСТАР НА ОСНОВУ ПРИЗНАТОГ
ПРАВА ОД БИВШЕГ СЗП-а ДО 1992-03-01

BA Z R 97 0001



**ZBOG UVOĐENJA NOVE BAZE PODACI ZA REREGISTACIJU SE
OBJAVLJUJU ZAJEDNO SA PODACIMA OBJAVE ŽIGOVA**

GEOGRAFSKE OZNAKE
ZEMLJOPISNE OZNAKE
ГЕОГРАФСКЕ ОЗНАКЕ
GEOGRAPHICAL INDICATIONS

STRUKTURA REGISTARSKOG BROJA OVLAŠTENOGA KORISNIKA
STRUKTURA REGISTARSKOG BROJA OVLAŠTENOGA KORISNIKA
СТРУКТУРА РЕГИСТАРСКОГ БРОЈА ОВЛАШТЕНОГ КОРИСНИКА

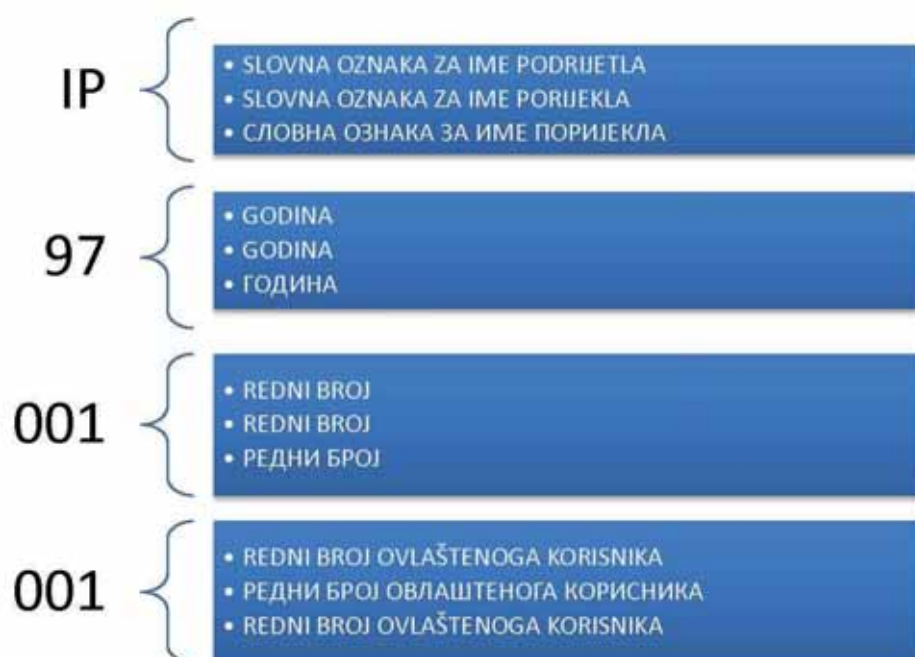

**U ovom broju Glasnika nema objava za rubriku
“GEOGRAFSKE OZNAKE”**

**U ovom broju Glasila nema objava za rubriku
“ZEMLJOPIISNE OZNAKE”**

**У овом броју Гласника нема објава за рубрику
“ГЕОГРАФСКЕ ОЗНАКЕ”**

LISTE ZASTUPNIKA REGISTRIRANIH KOD INSTITUTA ZA INTELEKTUALNO VLASNIŠTVO BOSNE I HERCEGOVINE

THE LISTS OF BOSNIAN AND HERZEGOVINIAN INDUSTRIAL PROPERTY REPRESENTATIVES

PATENTNI ZASTUPNICI / PATENT ATTORNEYS

Ovlašteni za zastupanje u postupcima sticanja i održavanja prava na patente, industrijski dizajn, žigove i geografske oznake / Authorised for representation parties to proceedings relating to the acquisition and maintenance of patents, industrial designs, trademarks and geographical indications and other requests

NEDIM KRILIĆ

dipl. pravnik / B.A. Degree of Law

Avde Smailovića 35

71000 SARAJEVO

tel: +387 33 22 13 43

fax: +387 33 22 13 43

GSM: +387 61 13 43 52

E-mail: krilic@bih.net.ba

Jezik za korespondenciju / Language for communication:

Engleski/English

DRAGAN MIĆUNOVIĆ

advokat / Attorney at Law

Aida Pašić

Branilaca Sarajeva 10

71000 SARAJEVO

tel: +387 33 20 15 31

fax: +387 33 55 30 90

GSM: +387 61 26 74 25

E-mail: info@micunoviclaw.ba

WWW: www.micunoviclaw.ba

Jezik za korespondenciju / Language for communication:

Engleski/English

INJA PAŠALIĆ

advokat / Attorney at Law

Prušćakova 9.

71000 SARAJEVO

tel: +387 33 56 58 80

fax: +387 33 56 58 81

E-mail: info@pasalic.ba

WWW: www.pasalic.com

Jezik za korespondenciju / Language for communication:

Engleski/English, Njemački/German

DR DIANA PROTIĆ-TKALČIĆ & PARTNERS d.o.o.

**Dr Diana Protić-Tkalčić; Ivana Prvulović -
advokat/Attorney at Law**

Koševo 36

71000 SARAJEVO

tel: +387 33 20 69 04

fax: +387 33 44 41 40

E-mail: dprotic@bih.net.ba; office@protic-tkalcic.ba

WWW: www.protic-tkalcic.ba

Jezik za korespondenciju / Language for communication:

Engleski/English

“LINEA SUŠIĆ” d.o.o.

Merima Bajramović

dipl. pravnik / B.A. Degree of Law

Maršala Tita 29/IV

71000 SARAJEVO

tel: +387 33 21 83 48

fax: +387 33 20 75 17

GSM: +387 61 37 03 19

E-mail: info@lineasusic.com

WWW: www.lineasusic.com

Jezik za korespondenciju / Language for communication:

Francuski/French, Engleski/English, Turski/Turkish

“STAM” d.o.o.

Mubera Trebinjac

Sarači 77

71000 SARAJEVO

tel: +387 33 21 44 13

fax: +387 33 66 80 31

E-mail: stam_doo@yahoo.com

Jezik za korespondenciju / Language for communication:

Engleski/English, Njemački/German

“INTELBIRO” d.o.o.

Sabina Biser

M.H. Uskufije 3

71000 SARAJEVO

tel: +387 33 21 32 09

fax: +387 33 21 81 11

E-mail: postmaster@intelbiro.com

WWW: www.intelbiro.com

Jezik za korespondenciju / Language for communication:
Francuski/French, Engleski/English

Advokatsko društvo Spaho d.o.o. Sarajevo

Mehmed Spaho

advokat / Attorney at Law

Mehmeda Spahe 8

71000 SARAJEVO

tel: +387 33 55 77 11

fax: +387 33 55 77 12

E-mail: m.spaho@attorney-spaho.ba

Jezik za korespondenciju / Language for communication:
Engleski/English

“PETOŠEVIĆ” d.o.o. Sarajevo

Tarik Prolaz; Berina Prolaz

dipl. pravnik / B.A. Degree of Law

Željeznička broj 20

SARAJEVO, 71210 ILIDŽA

tel: + 387 33 84 10 45

fax: + 387 33 84 12 99

E-mail: sarajevo@petosevic.com

Jezik za korespondenciju / Language for communication:
Engleski/English

“MSA IP”

vl. Dževad Ćoralić, dipl. pravnik; Azra Ćoralić

dipl. pravnik / B.A. Degree of Law

Hamdije Kapidžića 12

71 000 SARAJEVO

tel: +387 33 95 06 79

GSM: +387 61 48 76 87

E-mail: dzevad.coralic@msa-iplaw.com

Jezik za korespondenciju / Language for communication:
Engleski/English

“Damir Tkalčić, Agencija za zaštitu intelektualnog vlasništva”

Damir Tkalčić

Koševo 36

71000 SARAJEVO

tel: +387 33 26 67 70

fax: +387 33 26 67 71

E-mail: dtkalcic@bih.net.ba

Jezik za korespondenciju / Language for communication:
Engleski/English

“ACTINNOVA” d.o.o.

Merima Bajramović

dipl. pravnik / B.A. Degree of Law

Maršala Tita 29/IV

71000 SARAJEVO

tel: +387 33 20 65 62

fax: +387 33 21 83 47

GSM: +387 61 13 95 03

E-mail: info@actinnova.com

WWW: www.actinnova.com

Jezik za korespondenciju / Language for communication:
Engleski/English, Francuski/French, Turski/Turkish

“ŽIVKO MIJATOVIĆ & PARTNERS” d.o.o.

Sarajevo

Selma Čustović

dipl. pravnik / B.A. Degree of Law

M.H. Uskufije 3.

71000 SARAJEVO

tel: +387 33 20 06 41

fax: +387 33 21 84 21

E-mail: admin@zm-p.com

WWW: www.zm-p.com

Jezik za korespondenciju / Language for communication:
Engleski/English, Španski/Spanish

EDIN BULJUBAŠIĆ

advokat / Attorney at Law

Kralja Tvrtka 6

71000 SARAJEVO

tel: +387 33 204 138

E-mail: edindavud@gmail.com

Jezik za korespondenciju / Language for communication:
Engleski/English

KERIM KARABDIĆ
Adi Krdžalić, advokat / Attorney at Law
Hadži Idrizova 20
71000 SARAJEVO

tel: +387 33 844 225

fax: +387 33 833 879

GSM: +387 61 177 527; +387 61 357 106

E-mail: info@karabdic.ba; adikrdzalic@gmail.com

WWW: www.karabdic.ba

Jezik za korespondenciju / Language for communication:
Engleski/English, Njemački/German

Advokatska firma "SAJIĆ" o.d. Banja Luka
Željko Vlačić; Ognjen Bogdanić
Bulevar Vojvode Ž. Mišića 49b
78000 Banja Luka

tel: + 387 51 22 76 20

fax: + 387 51 22 76 23

E-mail: info@afsajic.com

WWW: www.advokatskafirmasajic.com

Jezik za korespondenciju / Language for communication:

ZASTUPNICI ZA ŽIGOVE / TRADEMAKS ATTORNEYS

Ovlašteni za zastupanje u postupcima sticanja i održavanja prava na industrijski dizajn, žigove i geografske oznake / Authorised for representation parties to proceedings relating to the acquisition and maintenance of industrial designs, trademarks and geographical indications and other requests concerning those rights

IGOR SJERIKOV
advokat / Attorney at Law
Branka Čopića broj 15
78000 Banja Luka

tel: +387 51 21 55 54; +387 51 21 54 68

fax: +387 51 21 54 68

E-mail: advokati.sjerikov-maric@blic.net

Jezik za korespondenciju / Language for communication:
Engleski/English

GORAN N. MARIĆ
advokat / Attorney at Law
Branka Čopića broj 15
78000 Banja Luka

tel: +387 51 22 87 80; +387 51 21 54 68

fax: +387 51 21 54 68

E-mail: advokat.goran.maric@gmail.com

Jezik za korespondenciju / Language for communication:
Engleski/English

VINKA GUTIĆ
advokat / Attorney at Law
Mehmedalije Maka Dizdara bb
75300 LUKAVAC

tel: +387 35 55 54 15

fax: +387 35 55 54 15

GSM: +387 61 16 46 88

E-mail: vinka@bih.net.ba

Jezik za korespondenciju / Language for communication:
Engleski/English

AMILA ETEROVIĆ
advokat / Attorney at Law
Branilaca Sarajeva 10
71000 SARAJEVO

tel: +387 33 21 54 30

fax: +387 33 21 54 30

GSM: +387 61 14 16 68

E-mail: amila@aketerovic.com

WWW: www.aketerovic.com

Jezik za korespondenciju / Language for communication:
Engleski/English, Njemački/German, Italijanski/Italian

**Advokatsko društvo MARIĆ & Co d.o.o. -
MARIĆ & Co Ltd**

Branko Marić

advokat / Attorney at Law

Mehmeda Spahe 26

71000 SARAJEVO

tel: +387 33 71 60 30

fax: +387 33 71 60 36

E-mail: maric.b@bih.net.ba

Jezik za korespondenciju / Language for communication:

Engleski/English, Njemački/German, Italijanski/Italian,

Francuski/French

**ZAJEDNIČKI ODVJETNIČKI URED,
ODVJETNICI DAMIR BARBARIĆ I TOMISLAV
BEVANDA**

Tomislav Bevanda

advokat/Attorney at Law

Fra Didaka Buntića 29

88 220 ŠIROKI BRIJEĀ

tel: +387 39 85 21 21; +387 39 85 21 22

fax: +387 39 85 21 19

GSM: +387 63 36 82 49

E-mail: tbevanda@yahoo.com

Jezik za korespondenciju / Language for communication:

Engleski/English

MIRNA MILANOVIĆ - LALIĆ

advokat / Attorney at Law

Skenderpašina 1

71000 SARAJEVO

tel: +387 33 26 15 35

fax: +387 33 26 15 47

GSM: +387 61 20 49 17

E-mail: mirna.lalic@karanovic-nikolic.com

Jezik za korespondenciju / Language for communication:

Engleski/English

Zajednička advokatska kancelarija EMINA

SARAČEVIĆ I ADIS GAZIBEGOVIĆ

Emina Saračević

advokat / Attorney at Law

Fra Anđela Zvizdovića 1

71000 SARAJEVO

tel: +387 33 29 57 72

fax: +387 33 29 57 74

E-mail: emina.saracevic@sgl.ba

Jezik za korespondenciju / Language for communication:

ZORA BULATOVIĆ-KREMENOVIĆ

advokat/Attorney at Law

Vase Pelagića 11

78 000 Banja Luka

tel: +387 51 21 26 60

fax: +387 51 21 26 60

GSM: +387 65 79 73 71

E-mail: bulatoviczora@yahoo.com

Jezik za korespondenciju / Language for communication:

Engleski/English

NEDŽIDA SALIHOVIĆ

advokat / Attorney at Law

Fra Anđela Zvizdovića 1/X

71000 SARAJEVO

tel: +387 33 29 52 37

fax: +387 33 29 64 10

GSM: +387 61 195126

E-mail: nedzida.salihovic@cms-rrh.com

Jezik za korespondenciju / Language for communication:

Engleski/English

NUSMIR HUSKIĆ

advokat / Attorney at Law

Dolina 2

71000 SARAJEVO

tel: +387 33 66 66 24

fax: +387 33 66 66 24

GSM: +387 61 75 10 03

E-mail: info@huskiclaw.com; huskic.nusmir@gmail.com

WWW: www.huskiclaw.com

Jezik za korespondenciju / Language for communication:

Engleski/English

DIJANA PEJIĆ

advokat / Attorney at Law

Gundulićeva broj 6

78 000 Banja Luka

tel: +387 51 250 641

fax: +387 51 250 641

E-mail: dpejic@bdklegal.com

Jezik za korespondenciju / Language for communication:

Engleski/English

Zajednička advokatska kancelarija

“OPRAŠIĆ & SPAHIĆ”

Admir Spahić

advokat / Attorney at Law

Hamdije Kreševljakovića 40

71000 SARAJEVO

tel: +387 33 20 65 01 +387 33 22 23 63 +387 33 55 12 35

fax: +387 33 55 12 36

E-mail: advokk@hotmail.com

*Jezik za korespondenciju / Language for communication:
Engleski/English, Francuski/French*

VLADIMIR MARKUŠ

advokat / Attorney at Law

Srpska 2

78 000 Banja Luka

tel: + 387 51 22 26 70

fax: +387 51 22 26 72

GSM: +387 66 11 21 32

E-mail: v.markus@schoenherr.rs

*Jezik za korespondenciju / Language for communication:
Engleski/English*

Zajednička advokatska kancelarija „NENAD

BAROŠ I FEĐA BIČAKČIĆ“

Nenad Baroš

advokat / Attorney at Law

Maršala Tita 28

71000 SARAJEVO

tel: + 387 33 84 48 08

fax: + 387 84 48 09

E-mail: info@bblegal.ba

WWW: www.bblegal.ba

*Jezik za korespondenciju / Language for communication:
Engleski/English*

Advokatska firma “SAJIĆ” o.d. Banja Luka

Helena Babić

advokat / Attorney at Law

Bulevar Ž. Mišića 49b

78 000 Banja Luka

tel: +387 51 227 620

fax: +387 51 227 623

E-mail: helenaj@afsajic.com

WWW: www.advokatskafirmasajic.com

*Jezik za korespondenciju / Language for communication:
Engleski/English*

NIHAD SJERČIĆ

advokat / Attorney at Law

Fra Anđela Zvizdovića 1, BC UNITIC, Tower B/II

71 000 SARAJEVO

tel: + 387 33 844 002

fax: + 387 33 844 003

E-mail: nihadsi@hotmail.com

*Jezik za korespondenciju / Language for communication:
Engleski/English*

WEB: www.ipr.gov.ba; e-mail: info@ipr.gov.ba

Sjedište: 88000 Mostar, Kneza Domagoja bb.; e-mail: mostar@ipr.gov.ba; Fax: +387 36 31 84 20;

Tel: Protokol +387 36 33 43 81; Ured direktora i zamjenika direktora +387 36 33 43 82 (Mostar); +387 33 52 18 48 (Sarajevo)

Ispostava Sarajevo: 71000 Sarajevo, Hamdije Cemerlica 2/9; e-mail: sarajevo@ipr.gov.ba; Fax: +387 33 65 27 57; Tel: Protokol +387 33 65 27 65;

Odjeljenja: Nacionalni žig +387 33 65 27 98; Međunarodni žig, Patenti, Industrijski dizajn +387 33 61 80 95

Ispostava Banja Luka: 78000 Banja Luka, Akademika Jovana Surutke 13/3; e-mail: banjaluka@ipr.gov.ba ; Fax: +387 51 22 68 41 ; Tel: +387 51 22 68 40

WEB: www.ipr.gov.ba; e-mail: info@ipr.gov.ba

Head Office: 88000 Mostar, Kneza Domagoja bb.; e-mail: mostar@ipr.gov.ba; Fax: 036 31 84 20;

Tel: Protocol +387 36 33 43 81; Director and Deputy Director Office +387 36 33 43 82 (Mostar); +387 33 52 18 48 (Sarajevo)

Branch Office: 71000 Sarajevo, Hamdije Cemerlica 2/7; e-mail: sarajevo@ipr.gov.ba; Fax: +387 33 65 27 57; Tel: Protocol +387 33 65 27 65;

Units: National Trademark +387 33 65 27 98; International Trademark, Patents, Industrial Design +387 33 61 80 95

Branch Office: 78000 Banja Luka, Akademika Jovana Surutke 13/3; e-mail: banjaluka@ipr.gov.ba ; Fax: +387 51 22 68 41 ; Tel: +387 51 22 68 40

KOLEKTIVNE ORGANIZACIJE ZA OSTVARIVANJE AUTORSKOG PRAVA I SRODNIH PRAVA

“AMUS”

Asocijacija kompozitora – muzičkih stvaralaca Bosne i Hercegovine

Obala Kulina bana br.22/II

71000 Sarajevo

Tel: 033 218 258

Fax: 033 218 258

E-mail: amus.sarajevo@bih.net.ba

Vrsta prava:

Kolektivno ostvarivanje prava autora muzičkih djela

Napomena: Rješenjem Instituta za intelektualno vlasništvo BiH broj IP-03-47-5-06059/12VT od 21.06.2012. godine, koje je stupilo na snagu danom donošenja, udruženju “AMUS” Asocijacija kompozitora – muzičkih stvaralaca Bosne i Hercegovine, Sarajevo, izdata je dozvola za kolektivno ostvarivanje prava autora muzičkih djela.

Pojedinačni primjerak **GLASNIKA INTELEKTUALNOG VLASNIŠTVA** možete nabaviti po cijeni od 20 KM tako što ćete izvršiti uplatu na:

JRT Trezor BiH - Institut za intelektualno vlasništvo Bosne i Hercegovine

broj: **1610000010750812**

Vrsta prihoda: **734111**

Budžetska organizacija: **0814999**

sa naznakom „**GIV – /upišite broj Glasnika koji želite da kupite/**”

Molimo Vas da po izvršenoj uplati dostavite dokaz na:

Institut za intelektualno vlasništvo Bosne i Hercegovine, Ispostava Sarajevo

Hamdije Čemerlića 2/9

71000 Sarajevo

Bosna i Hercegovina