

Bosna i Hercegovina

Босна и Херцеговина



**INSTITUT ZA INTELEKTUALNO VLASNIŠTVO
BOSNE I HERCEGOVINE**

**ИНСТИТУТ ЗА ИНТЕЛЕКТУАЛНУ СВОЈИНУ
БОСНЕ И ХЕРЦЕГОВИНЕ**

GLASNIK GLASILO ГЛАСНИК

**Službeni Glasnik Instituta za intelektualno vlasništvo
Bosne i Hercegovine**

**Službeno Glasilo Instituta za Intelektualno vlasništvo
Bosne i Hercegovine**

**Службени Гласник Института за интелектуалну својину
Босне и Херцеговине**

3/2017

ISSN – 1840-2607



IZDAVAČ/ IZDAVAČ/ ИЗДАВАЧ

Institut za intelektualno vlasništvo Bosne i Hercegovine
Institut za intelektualno vlasništvo Bosne i Hercegovine
Институт за интелектуалну својину Босне и Херцеговине



UREĐIVAČKI ODBOR / UREĐIVAČKI ODBOR / УРЕЂИВАЧКИ ОДБОР

Goran Trifković, Горан Трифковић / Elvedin Pandžić, Елведин Панџић / Faris Frašto, Фарис Фрашто



DTP

Danilo Golo / Данило Голо



CIJENA / CIJENA / ЦИЈЕНА

15,00 KM



GODIŠNJA PRETPLATA / GODIŠNJA PRETPLATA / ГОДИШЊА ПРЕТПЛАТА

60,00 KM



TIRAŽ / TIRAŽ / ТИРАЖ

25

Sjedište: Kneza Domagoja bb, 88000 Mostar, Tel: + 387 36 334 381, E-mail: mostar@ipr.gov.ba
Сједиште: Кнеза Домагоја бб, 88000 Мостар, Тел: + 387 36 334 381, E-mail: mostar@ipr.gov.ba
Ispostava: Hamdije Čemerlića 2/IX, 71000 Sarajevo, Tel: + 387 33 652 765, E-mail: sarajevo@ipr.gov.ba
Испостава: Хамдије Ћемерлића 2/IX, 71000 Сарајево, Тел: + 387 33 652 765, E-mail: sarajevo@ipr.gov.ba
Ispostava: Akademika Jovana Surutke 13/3, 78000 Banja Luka, Tel: + 387 51 226 840, E-mail: banjaluka@ipr.gov.ba
Испостава: Академика Јована Сурутке 13/3, 78000 Бања Лука, Тел: + 387 51 226 840, E-mail: banjaluka@ipr.gov.ba
Web: www.ipr.gov.ba, E-mail: info@ipr.gov.ba

SADRZAJ

Popis brojeva objavljenih prava.....	5
Kodne oznake zemalja.....	7

PATENTI11

Objava prijava patenata.....	13
Indeks prema rastućem broju prijave patenta.....	20
Indeks prema MKP.....	20
Indeks prema podnosiocima prijave patenta.....	21
Konsenzualni patent.....	22
Objava evropskih patenata upisanih u registar patenata.....	25
Objavljivanje zahtjeva za konsenzualni patent.....	173
Objava promjena proširenih EP.upisanih u registar patenata.....	174
Prenos prava.....	175
Prestanak prava.....	176
Ponovna objava.....	180
Zahtjevi za izdavanje svjedodžbi.....	185

INDUSTRIJSKI DIZAJN189

Objava industrijskog dizajna.....	191
Indeks prema rastućem registarskom broju.....	203
Indeks prema međunarodnoj klasifikaciji.....	204
Indeks prema nosiocima indust. dizajna.....	205
Objava prijava industrijskog dizajna.....	207
Prestanak važenja industrijskog dizajna.....	213
Produženje važenja industrijskog dizajna.....	214

ŽIGOVI217

Objava prijava žigova.....	219
Indeks brojeva prijave žigova.....	277
Indeks klasa prijave žigova.....	279
Indeks nosilaca prijave žigova.....	285
Promjena adrese nosilaca prava.....	289
Promjena naziva.....	289
Objava žigova.....	291
Indeks brojeva žigova.....	310
Indeks klasa žigova.....	311
Indeks nosilaca žigova.....	313
Prenos prava.....	314
Promjena naziva.....	315
Promjena adrese nosilaca prava.....	316
Promjena naziva i adrese.....	318
Produženje važenja žiga.....	319
Prestanak prava na žig.....	325
Ispravka greške.....	349
Upis licence u registar priznatih prava ua žig.....	350

GEOGRAFSKE OZNAKE353

Lista zastupnika za zaštitu industrijskog vlasništva u Bosni i Hercegovini.....	356
Lista udruga.....	361

CONTENTS

List of Published Right Numbers.....	5
Country Codes.....	7

PATENTS.....11

Publication of Patent Application.....	13
Index in Order Increasing Number of Patent Application.....	20
Index as to IPC.....	20
Index of Patent Applicants.....	21
Consensual patent.....	22
Publication of European Patents Entered in Patent Register.....	25
Publication of requires for Consensual patent.....	173
Publication of changes of Eur. Patents Entered in Patent Register.....	174
Transfer of Rights.....	175
Cessation of Rights.....	176
Republication.....	180
Requirements for issuing a certificate.....	185

INDUSTRIAL DESIGN.....189

Publication of Industrial Designs.....	191
Industrial Designs Index as to Increasing Register Number.....	203
Index as to International Classification for Industrial Designs.....	204
Index of Holders of Industrial Designs.....	205
Publication of the Application for Designs.....	207
Cessation of Industrial Design Validity.....	213
Renewal of Industrial Design Registration.....	214

TRADEMARKS.....217

Publication of Trademark Application.....	219
Index of Trademark Application Numbers.....	277
Index of Trademark Application Classes.....	279
Index of Trademark Applicants.....	285
Change of Rights Holder's Address.....	289
Change of Name.....	289
Publication of Trademarks.....	291
Index of Trademark Numbers.....	310
Index of Trademark Classes.....	311
Index of Trademark Holders.....	313
Transfer of Rights.....	314
Change of Name.....	315
Change of Rights Holder's Address.....	316
Change of Name and Address.....	318
Renewal of Trademark Registration.....	319
Cessation of Protection.....	325
Correction of error.....	349
Recording of Licence in the Register of Granted Trademark Rights.....	350

GEOGRAPHICAL INDICATIONS353

List of Representatives for Protection of Industrial Property in Bosnia and Herzegovina.....	356
List of Association.....	361

SADRŽAJ

Popis brojeva objavljenih prava.....	5
Kodne oznake zemalja.....	7

PATENTI11

Objava prijava патената.....	13
Индекс према растућем броју prijave патента.....	20
Индекс према МКП.....	20
Индекс према подносиоцима prijave патента.....	21
Консензуални патент.....	22
Objava европских патената уписаних у регистар патената.....	25
Objављивање захтјева за консензуални патент.....	173
Objava промјена проширених EP.уписаних у регистар патената.....	174
Пренос права.....	175
Престанак права.....	176
Поновна objava.....	180
Захтјеви за издавање свједодџби.....	185

INDUSTRIJSKI DIZAJN189

Objava industrijskog dizajna.....	191
Индекс према растућем регистрациском броју.....	203
Индекс према међународној класификацији.....	204
Индекс према носитељима indust. dizajna.....	205
Objava prijava industrijskog dizajna.....	207
Престанак важења industrijskog dizajna.....	213
Продужење важења industrijskog dizajna.....	214

ŽIGOVI217

Objava prijava žigova.....	219
Индекс бројева prijave žigova.....	277
Индекс класа prijave žigova.....	279
Индекс носитеља prijave žigova.....	285
Промјена адресе носитеља права.....	289
Промјена naziva.....	289
Objava žigova.....	291
Индекс бројева žigova.....	310
Индекс класа žigova.....	311
Индекс носитеља žigova.....	313
Пренос права.....	314
Промјена naziva.....	315
Промјена адресе носитеља права.....	316
Промјена naziva i адресе.....	318
Продужење важења žiga.....	319
Престанак права на žig.....	325
Исправка greške.....	349
Упис licence у регистар признатих права на žig.....	350

GEOGRAFSKE OZNAKE353

Lista zastupnika za zaštitu industrijskog vlasništva u Bosni i Hercegovini.....	356
Lista удруга.....	361

САДРЖАЈ

Попис бројева објављених права.....	5
Кодне ознаке земаља.....	7

ПАТЕНТИ11

Објава пријава патената.....	13
Индекс према растућем броју prijave патента.....	20
Индекс према МКП.....	20
Индекс према подносиоцима prijave патента.....	21
Консензуални патент.....	22
Објава европских патената уписаних у регистар патената.....	25
Објављивање захтјева за консензуални патент.....	173
Објава промјена проширених EP.уписаних у регистар патената.....	174
Пренос права.....	175
Престанак права.....	176
Поновна objava.....	180
Захтјеви за издавање свједочанстава.....	185

ИНДУСТРИЈСКИ ДИЗАЈН189

Објава индустријског дизајна.....	191
Индекс према растућем регистрациском броју.....	203
Индекс према међународној класификацији.....	204
Индекс према носеоцима indust. дизајна.....	205
Објава пријава индустријског дизајна.....	207
Престанак важења индустријског дизајна.....	213
Продужење важења индустријског дизајна.....	214

ЖИГОВИ217

Објава пријава жигова.....	219
Индекс бројева prijave жигова.....	277
Индекс класа prijave жигова.....	279
Индекс носеоца prijave жигова.....	285
Промјена адресе носеоца права.....	289
Промјена naziva.....	289
Објава жигова.....	291
Индекс бројева жигова.....	310
Индекс класа жигова.....	311
Индекс носеоца жигова.....	313
Пренос права.....	314
Промјена naziva.....	315
Промјена адресе носеоца права.....	316
Промјена naziva i адресе.....	318
Продужење важења жига.....	319
Престанак права на жиг.....	325
Исправка грешке.....	349
Упис лиценце у регистар признатих права на жиг.....	350

ГЕОГРАФСКЕ ОЗНАКЕ353

Листа заступника за заштиту индустријске својине у Босни и Херцеговини.....	356
Листа удружења.....	361

ОБЈАВЛЈЕНА ПРАВА / ОБЈАВЉЕНА ПРАВА / ОБЈАВЛЈЕНА ПРАВА

ПРИЈАВЕ ПАТЕНТА / ПРИЈАВЕ ПАТЕНТА/ ПРИЈАВЕ ПАТЕНТА

ВАР163113А ВАР163114А ВАР163116А ВАР163119А ВАР163121А ВАР163124А ВАР163125А ВАР163127А

ДОДЈЕЛА КОНСЕНЗУАЛНОГ ПАТЕНТА ДОДЈЕЛА КОНСЕНЗУАЛНОГ ПАТЕНТА КОНСЕНЗУАЛНОГ ПАТЕНТА

ВАР133016 ВАР143039 ВАР143040 ВАР143044 ВАР153105

ЕВРОПСКИ ПАТЕНТИ УПИСАНИ У РЕГИСТАР ПАТЕНАТА ЕУРОПСКИ ПАТЕНТИ УПИСАНИ У РЕГИСТАР ПАТЕНАТА ЕВРОПСКИ ПАТЕНТИ УПИСАНИ У РЕГИСТАР ПАТЕНАТА

E01357 E01466 E01479 E01503 E01529 E01562 E01581 E01662 E01664 E01665 E01666 E01667 E01669 E01674 E01680 E01681 E01682
E01683 E01684 E01685 E01686 E01687 E01688 E01689 E01690 E01691 E01692 E01693 E01694 E01696 E01697 E01701 E01702 E01703
E01704 E01709 E01742 E01743 E01744 E01746 E01747 E01748 E01781 E01794 E01798 E01811 E01824 E01830 E01982 E01983 E01984
E01985 E01986 E01992 E01997 E01998 E01999 E02011 E02012 E02014 E02016 E02017 E02019 E02020 E02024 E02026 E02028 E02029
E02031 E02034 E02035 E02111 E02115 E02118 E02130 E02132 E02134 E02138 E02144 E02149 E02167 E02168 E02169 E02170 E02171
E02172 E02173 E02174 E02176 E02179 E02180 E02181 E02182 E02183 E02185 E02186 E02187 E02188 E02189 E02191 E02194 E02195
E02197 E02200 E02286 E02290 E02298 E02303 E02314 E02315 E02318 E02319 E02321 E02322 E02323 E02324 E02365 E02381 E02382
E02383 E02384 E02385 E02387 E02390 E02392 E02393 E02395 E02397 E02398 E02399 E02400 E02413 E02414 E02415 E02416 E02417
E02419 E02431 E02432

ИНДУСТРИЈСКИ ДИЗАЈН / ИНДУСТРИЈСКИ ДИЗАЈН / ИНДУСТРИЈСКИ ДИЗАЈН

BAD16678 BAD16679 BAD16688 BAD16690 BAD16691 BAD16692 BAD16693 BAD16696 BAD17697 BAD17700 BAD17699

ОБЈАВА ПРИЈАВА ИНДУСТРИЈСКОГ ДИЗАЈНА ОБЈАВА ПРИЈАВА ИНДУСТРИЈСКОГ ДИЗАЈНА ОБЈАВА ПРИЈАВА ИНДУСТРИЈСКОГ ДИЗАЈНА

BAD17706A BAD17708A BAD17709A BAD17720A

ПРИЈАВЕ ЖИГОВА / ПРИЈАВЕ ЖИГОВА / ПРИЈАВЕ ЖИГОВА

BAZ1518898A BAZ1619368A BAZ1619389A BAZ1619391A BAZ1619416A BAZ1619436A BAZ1619476A BAZ1619484A
BAZ1619491A BAZ1619493A BAZ1619494A BAZ1619495A BAZ1619496A BAZ1619499A BAZ1619504A BAZ1619505A
BAZ1619506A BAZ1619512A BAZ1619515A BAZ1619517A BAZ1619518A BAZ1619519A BAZ1619520A BAZ1619521A
BAZ1619522A BAZ1619523A BAZ1619524A BAZ1619525A BAZ1619526A BAZ1619527A BAZ1619528A BAZ1619529A
BAZ1619530A BAZ1619531A BAZ1619532A BAZ1619533A BAZ1619534A BAZ1619535A BAZ1619536A BAZ1619537A
BAZ1619539A BAZ1619540A BAZ1619547A BAZ1619548A BAZ1619549A BAZ1619550A BAZ1619551A BAZ1619552A
BAZ1619553A BAZ1619554A BAZ1619555A BAZ1619556A BAZ1619557A BAZ1619558A BAZ1619559A BAZ1619561A
BAZ1619562A BAZ1619563A BAZ1619564A BAZ1619565A BAZ1619566A BAZ1619567A BAZ1619568A BAZ1619569A
BAZ1619571A BAZ1619572A BAZ1619573A BAZ1619576A BAZ1619577A BAZ1619578A BAZ1619579A BAZ1619580A
BAZ1619581A BAZ1619582A BAZ1619583A BAZ1619584A BAZ1619585A BAZ1619586A BAZ1619587A BAZ1619590A
BAZ1619591A BAZ1619592A BAZ1619593A BAZ1619594A BAZ1619595A BAZ1619597A BAZ1619600A BAZ1619601A
BAZ1619603A BAZ1619604A BAZ1619605A BAZ1619606A BAZ1619607A BAZ1619608A BAZ1619609A BAZ1619610A
BAZ1619611A BAZ1619612A BAZ1619614A BAZ1619615A BAZ1619616A BAZ1619617A BAZ1619622A BAZ1619626A
BAZ1619627A BAZ1619628A BAZ1619629A BAZ1619630A BAZ1619631A BAZ1619632A BAZ1619633A BAZ1619635A
BAZ1619638A BAZ1619639A BAZ1619640A BAZ1619641A BAZ1619642A BAZ1619643A BAZ1619645A BAZ1619646A
BAZ1619647A BAZ1619659A BAZ1619660A BAZ1619662A BAZ1619663A BAZ1619665A BAZ1619666A BAZ1619667A
BAZ1619668A BAZ1619671A BAZ1619673A BAZ1619675A BAZ1619676A BAZ1619677A BAZ1619678A BAZ1619679A
BAZ1619680A BAZ1619683A BAZ1619684A BAZ1619685A BAZ1619687A BAZ1619690A BAZ1619692A BAZ1619694A
BAZ1619696A BAZ1619697A BAZ1619698A BAZ1619699A BAZ1619700A BAZ1619701A BAZ1619702A BAZ1619705A
BAZ1619706A BAZ1619707A BAZ1619709A BAZ1619712A BAZ1619713A BAZ1619714A BAZ1619716A BAZ1619717A
BAZ1619718A BAZ1619719A BAZ1619720A BAZ1619721A BAZ1619722A BAZ1619723A BAZ1619724A BAZ1619725A
BAZ1619726A BAZ1619727A BAZ1619728A BAZ1619729A BAZ1619730A BAZ1619731A BAZ1619734A BAZ1619735A
BAZ1619736A BAZ1619737A BAZ1619750A BAZ1619752A BAZ1619753A BAZ1619754A

ŽIGOVI / ŽIGOVI / ЖИГОВИ

**BAZ0711228 BAZ0711263 BAZ1518418 BAZ1518590 BAZ1518790 BAZ1518807 BAZ1518922 BAZ1518990 BAZ1518991
BAZ1519026 BAZ1519039 BAZ1519044 BAZ1519079 BAZ1519082 BAZ1519096 BAZ1519097 BAZ1519098 BAZ1519099
BAZ1519103 BAZ1519116 BAZ1519124 BAZ1519125 BAZ1519126 BAZ1519127 BAZ1519135 BAZ1519136 BAZ1519137
BAZ1519150 BAZ1519151 BAZ1519155 BAZ1519157 BAZ1519158 BAZ1519159 BAZ1519160 BAZ1519161 BAZ1519162
BAZ1519163 BAZ1519170 BAZ1619208 BAZ1619212 BAZ1619497 BAZ1619538 BAZ1619816**

KODOVI ZEMALJA, TERITORIJA I MEĐUNARODNIH ORGANIZACIJA CODES COUNTRIES, TERRITORIES AND INTERNATIONAL ORGANIZATIONS

AD	Andora / Andorra	EA	Euroazijska patentna organizacija (EAPO) / Eur asian Patent Organization (EAPO)
AE	Ujedinjeni Arapski Emirati / United Arab Emirates	EC	Ekvador / Ecuador
AF	Afganistan / Afghanistan	EE	Estonija / Estonia
AG	Antigva i Barbuda / Antigua and Barbuda	EG	Egipat / Egypt
AI	Angvila / Anguilla	EH	Zapadna Sahara / Western Sahara
AL	Albanija / Albania	EM	Ured za harmonizaciju (žigovi i industrijski dizajn) (OHIM) / Office for Harmonization in the Internal Market (Trademarks and Designs) (OHIM)
AM	Armenija / Armenia	EP	Europski patentni ured (EPO) / European Patent Office (EPO)
AN	Nizozemski Antili / Netherlands Antilles	ER	Eritreja / Eritrea
AO	Angola / Angola	ES	Španjolska / Spain
AP	Afrička regionalna organizacija za industrijsko vlasništvo (ARIPO) / African Regional Intellectual Property Organization (ARIPO)	ET	Etiopija / Ethiopia
AR	Argentina / Argentina	FI	Finska / Finland
AT	Austrija / Austria	FJ	Fidži / Fiji
AU	Australija / Australia	FK	Falklandi (Malvini) / Falkland Islands (Malvinas)
AW	Aruba / Aruba	FO	Ovčji Otoci / Faroe Islands
AZ	Azerbejdžan / Azerbaijan	FR	Francuska / France
BA	Bosna i Hercegovina / Bosnia and Herzegovina	GA	Gabon / Gabon
BB	Barbados / Barbados	GB	Velika Britanija i Sjeverna Irska / United Kingdom
BD	Bangladeš / Bangladesh	GC	Patentni ured vijeća za suradnju Arapskih zaljevskih država (GCC) / Patent Office of the Cooperation Council for the Arab States of the Gulf (GCC)
BE	Belgija / Belgium	GD	Grenada / Grenada
BF	Burkina Faso / Burkina Faso	GE	Gruzija / Georgia
BG	Bugarska / Bulgaria	GG	Guernsey / Guernsey
BH	Bahrein / Bahrain	GH	Gana / Ghana
BI	Burundi / Burundi	GI	Gibraltar / Gibraltar
BJ	Benin / Benin	GL	Grenland / Greenland
BM	Bermudi / Bermuda	GM	Gambija / Gambia
BN	Brunej / Brunei Darussalam	GN	Gvineja / Guinea
BO	Bolivija / Bolivia	GQ	Ekvatorska Gvineja / Equatorial Guinea
BQ	Bonaire, Sint Eustatius and Saba	GR	Grčka / Greece
BR	Brazil / Brazil	GS	Južna Džordžija i Otoci Južni Sendvič / South Georgia and the South Sandwich Islands
BS	Bahami / Bahamas	GT	Gvatemala / Guatemala
BT	Butan / Bhutan	GW	Gvineja-Biasu / Guinea-Bissau
BV	Otok Buve / Bouvet Island	GY	Gvajana / Guyana
BW	Bocvana / Botswana	HK	Posebno upravno područje Hongkong NR Kine / The Hong Kong Special Administrative Region of the People's Republic of China
BX	Ured Beneluxa za žigove (BBM) i industrijski dizajn (BBDM) / Benelux Trademark Office (BBM) and Benelux Designs Office (BBDM)	HN	Honduras / Honduras
BY	Bjelorusija / Belarus	HR	Hrvatska / Croatia
BZ	Belize / Belize	HT	Haiti / Haiti
CA	Kanada / Canada	HU	Mađarska / Hungary
CD	Demokratska Republika Kongo / Democratic Republic of the Congo	IB	Međunarodni ured Svjetske organizacije za intelektualno vlasništvo (WIPO) / International Bureau of the World Intellectual Property Organization (WIPO)
CF	Srednjoafrička Republika / Central African Republic	ID	Indonezija / Indonesia
CG	Kongo / Congo	IE	Irska / Ireland
CH	Švicarska / Switzerland	IL	Izrael / Israel
CI	Bjelokosna Obala / Côte d'Ivoire	IM	Otok Man / Isle of Man
CK	Kukovi otoci / Cook Islands	IN	Indija / India
CL	Čile / Chile	IQ	Irak / Iraq
CM	Kamerun / Cameroon	IR	Iran / Iran (Islamic Republic of)
CN	Kina / China	IS	Island / Iceland
CO	Kolumbija / Colombia	IT	Italija / Italy
CR	Kostarika / Costa Rica	JE	Jersey / Jersey
CU	Kuba / Cuba	JM	Jamajka / Jamaica
CV	Zelenortska Republika / Cape Verde	JO	Jordan / Jordan
CY	Čipar / Cyprus	JP	Japan / Japan
CZ	Češka / Czech Republic		
DE	Njemačka / Germany		
DJ	Džibuti / Djibouti		
DK	Danska / Denmark		
DM	Dominika / Dominica		
DO	Dominikanska Republika / Dominican Republic		
DZ	Alžir / Algeria		

KE	Kenija / Kenya	PK	Pakistan / Pakistan
KG	Kirgistan / Kyrgyzstan	PL	Poljska / Poland
KH	Kambodža / Cambodia	PT	Portugal / Portugal
KI	Kiribati / Kiribati	PW	Palau / Palau
KM	Komori / Comoros	PY	Paragvaj / Paraguay
KN	Sveti Kristofor i Nevis / Saint Kitts and Nevis	QA	Katar / Qatar
KP	Koreja (Sjeverna) / Democratic People's Republic of Korea	RO	Rumunjska / Romania
KR	Koreja (Južna) / Republic of Korea	RS	Srbija / Serbia
KW	Kuvajt / Kuwait	RU	Rusija / Russian Federation
KY	Kajmanski Otoci / Cayman Islands	RW	Ruanda / Rwanda
KZ	Kazahstan / Kazakhstan	SA	Saudijska Arabija / Saudi Arabia
LA	Laos / Lao People's Democratic Republic	SB	Solomonski Otoci / Solomon Islands
LB	Libanon / Lebanon	SC	Sejšeli / Seychelles
LC	Sveta Lucija / Saint Lucia	SD	Sudan / Sudan
LI	Lihtenštajn / Liechtenstein	SE	Švedska / Sweden
LK	Šri Lanka / Sri Lanka	SG	Singapur / Singapore
LR	Liberija / Liberia	SH	Sveta Helena / Saint Helena
LS	Lesoto / Lesotho	SI	Slovenija / Slovenia
LT	Litva / Lithuania	SK	Slovačka / Slovakia
LU	Luksemburg / Luxembourg	SL	Sijera Leone / Sierra Leone
LV	Letonija / Latvia	SM	San Marino / San Marino
LY	Libija / Libya	SN	Senegal / Senegal
MA	Maroko / Morocco	SO	Somalija / Somalia
MC	Monako / Monaco	SR	Surinam / Suriname
MD	Moldavija / Republic of Moldova	SS	Južni Sudan / South Sudan
ME	Crna Gora / Montenegro	ST	Sveti Toma i Princip / Sao Tome and Principe
MG	Madagaskar / Madagascar	SV	Salvador / El Salvador
MK	Makedonija / The former Yugoslav Republic of Macedonia	SY	Sirija / Syrian Arab Republic
ML	Mali / Mali	SZ	Svazi / Swaziland
MM	Burma / Myanmar	TC	Otoci Turks i Caicos / Turks and Caicos Islands
MN	Mongolija / Mongolia	TD	Čad / Chad
MO	Makao / Macao	TG	Togo / Togo
MP	Sjeverni Marijanski Otoci / Northern Mariana Islands	TH	Tajland / Thailand
MR	Mauritanija / Mauritania	TJ	Tadžikistan / Tajikistan
MS	Montserrat / Montserrat	TM	Turkmenistan / Timor-Leste
MT	Malta / Malta	TN	Tunis / Turkmenistan
MU	Mauricijus / Mauritius	TO	Tonga / Tunisia
MV	Maldivi / Maldives	TL	Istočni Timor / Tonga
MW	Malavi / Malawi	TR	Turska / Turkey
MX	Meksiko / Mexico	TT	Trinidad i Tobago / Trinidad and Tobago
MY	Malezija / Malaysia	TV	Tuvalu / Tuvalu
MZ	Mozambik / Mozambique	TW	Tajvan / Taiwan, Province of China
NA	Namibija / Namibia	TZ	Tanzanija / United Republic of Tanzania
NE	Niger / Niger	UA	Ukrajina / Ukraine
NG	Nigerija / Nigeria	UG	Uganda / Uganda
NI	Nikaragva / Nicaragua	US	SAD / United States of America
NL	Nizozemska / Netherlands	UY	Urugvaj / Uruguay
NO	Norveška / Norway	UZ	Uzbekistan / Uzbekistan
NP	Nepal / Nepal	VA	Vatikan / Holy See
NR	Nauru / Nauru	VC	Sveti Vincent i Grenadini / Saint Vincent and the Grenadines
NZ	Novi Zeland / New Zealand	VE	Venezuela / Venezuela
OA	Afrička organizacija za intelektualno vlasništvo (OAPI) / African Intellectual Property Organization (OAPI)	VG	Britanski Djevičanski Otoci / Virgin Islands (British)
OM	Oman / Oman	VN	Vijetnam / Viet Nam
PA	Panama / Panama	VU	Vanuatu / Vanuatu
PE	Peru / Peru	WO	Međunarodni ured Svjetske organizacije za intelektualno vlasništvo / World Intellectual Property Organization (WIPO)
PG	Papuanska Nova Gvineja / Papua New Guinea	WS	Samoa / Samoa
PH	Filipini / Philippines	YE	Jemen / Yemen
		ZA	Južnoafrička Republika / South Africa
		ZM	Zambija / Zambia
		ZW	Zimbabve / Zimbabwe

KODOVI ZEMALJA, TERITORIJA I MEĐUNARODNIH ORGANIZACIJA КОДОВИ ЗЕМАЉА, ТЕРИТОРИЈА И МЕЂУНАРОДНИХ ОРГАНИЗАЦИЈА

AD	Andora / Андора	DM	Dominika / Доминика
AE	Ujedinjeni Arapski Emirati / Уједињени Арапски Емирати	DO	Dominikanska Republika / Доминиканска Република
AF	Afganistan / Афганистан	DZ	Alžir / Алжир
AG	Antigva i Barbuda / АнтиГВА и Барбуда	EA	Euroazijska patentna organizacija (EAPO) / Евроазијска патентна организација (ЕАПО)
AI	Angvila / Ангвила		Евроазијска патентна организација (ЕАПО)
AL	Albanija / Албанија	EC	Ekvador / Еквадор
AM	Armenija / Јерменија	EE	Estonija / Естонија
AN	Nizozemski Antili / Холандски Антили	EG	Egipat / Египат
AO	Angola / Ангола	EH	Zapadna Sahara / Западна Сахара
AP	Afrička regionalna organizacija za industrijsko vlasništvo (ARIPO) / Афричка регионална организација за индустријску својину (ARIPO)	EM	Ured za harmonizaciju (žigovi i industrijski dizajn)(OHIM) / Биро за хармонизацију (жигови и индустријски дизајн)(ОИМ)
AR	Argentina / Аргентина	EP	Europski patentni ured (EPO)/ Европски патентни биро (ЕПО)
AT	Austrija / Аустрија	ER	Eritreja / Еритреја
AU	Australija / Аустралија	ES	Španjolska / Шпанија
AW	Aruba / Аруба	ET	Etiopija / Етиопија
AZ	Azerbejdžan / Азербејџан	FI	Finska / Финска
BA	Bosna i Hercegovina / Босна и Херцеговина	FJ	Fidži / Фиџи
BB	Barbados / Барбадос	FK	Falklandi (Malvini) / Foklandska Ostrva
BD	Bangladeš / Бангладеш	FO	Ovčji Otoci / Фарска Острва
BE	Belgija / Белгија	FR	Francuska / Француска
BF	Burkina Faso / Горња Волта	GA	Gabon / Габон
BG	Bugarska / Бугарска	GB	Velika Britanija i Sjeverna Irska / Велика Британија и Сјеверна Ирска
BH	Bahrein / Бахреин		Patentni ured vijeća za suradnju Arapskih zaljevskih država (GCC) / Патентни завод Савјета за сарадњу Арапских заљевских држава (GCC)
BI	Burundi / Бурунди	GC	
BJ	Benin / Бенин		
BM	Bermudi / Бермуди	GD	Grenada / Гренада
BN	Brunej / Брунеј	GE	Gruzija / Грузија
BO	Bolivija / Боливија	GG	Guernsey / Гернзи
BQ	Bonaire / Бонаире	GH	Gana / Гана
BR	Brazil / Бразил	GI	Gibraltar / Гибралтар
BS	Bahami / Бахами	GL	Grenland / Гренланд
BT	Butan / Бутан	GM	Gambija / Гамбија
BV	Otok Buve / Буве Острва	GN	Gvineja / Гвинеја
BW	Vocvana / Боцвана	GQ	Ekvatorska Gvineja / Екваторска Гвинеја
BX	Ured Beneluxa za žigove(BBM) i industrijski dizajn (BBDM) / Биро Бенелуха за жигове(BBM) и индустријски дизајн (BBDM)	GR	Grčka / Грчка
BY	Vjehorusija / Бјелорусија	GS	Južna Džordžija i Otoci Južni Sendvič / Јужна Џорџија и Јужна Сендвичка острва
BZ	Belize / Белизе	GT	Gvatemala / Гватемала
CA	Kanada / Канада	GW	Gvineja-Biasu / Гвинеја-Биасу
CD	Demokratska Republika Kongo / Демократска Република Конго	GY	Gvajana / Гвајана
CF	Srednjoafrička Republika / Средњоафричка Република	HK	Posebno upravno područje Hongkong NR Kine / Посебно управно подручје Хонгконг НР Кине
CG	Kongo / Конго	HN	Honduras / Хондурас
CH	Švicarska / Швајцарска	HR	Hrvatska / Хрватска
CI	Obala Vjelokosti / Обала Слоноваче	HT	Haiti / Хаити
CK	Kukovi otoci / Кук Острва	HU	Mađarska / Мађарска
CL	Čile / Чиле	IB	Međunarodni ured Svjetske organizacije za intelektualno vlasništvo (WIPO) / Међународни биро Свјетске организације за интелектуалну својину (WIPO)
CM	Kamerun / Камерун		
CN	Kina / Кина	ID	Indonezija / Индонезија
CO	Kolumbija / Колумбија	IE	Irska / Ирска
CR	Kostarika / Костарика	IL	Izrael / Израел
CU	Kuba / Куба	IM	Otok Man / Острво Ман
CV	Zelenortska Republika / Зеленортска Република	IN	Indija / Индија
CY	Sipar / Кипар	IQ	Irak / Ирак
CZ	Češka / Чешка Република	IR	Iran / Иран
DE	Njemačka / Њемачка	IS	Island / Исланд
DJ	Džibuti / Џибути		
DK	Danska / Данска		

IT	Italija / Италија	PL	Poljska / Пољска
JE	Jersey / Јерсеј	PT	Portugal / Португал
JM	Jamaika / Јамајка	PW	Palau / Палау
JO	Jordan / Јордан	PY	Paragvaj / Парагвај
JP	Japan / Јапан	QA	Katar / Катар
KE	Kenija / Кенија	RO	Rumunjska / Румунија
KG	Kirgistan / Киргистан	RS	Srbija / Србија
KH	Kambodža / Камбоџа	RU	Rusija / Русија
KI	Kiribati / Кирибати	RW	Ruanda / Руанда
KM	Komori / Комори	SA	Saudijska Arabija / Саудијска Арабија
KN	Sveti Kristofor i Nevis / Свети Кристофор и Невис	SB	Solomonski Otoci / Соломонска Острва
KP	Koreja (Sjeverna) / ДНР Кореја	SC	Sejšeli / Сејшели
KR	Koreja (Južna) / Република Кореја	SD	Sudan / Судан
KW	Kuvajt / Кувајт	SE	Švedska / Шведска
KY	Kajmanski Otoci / Кајманска Острва	SG	Singapur / Сингапур
KZ	Kazahstan / Казахстан	SH	Sveta Jelena / Света Јелена
LA	Laos / Лаос	SI	Slovenija / Словенија
LB	Libanon / Либанон	SK	Slovačka / Словачка
LC	Sveta Lucija / Света Луција	SL	Sijera Leone / Сијера Леоне
LI	Lichtenštajn / Лихтенштајн	SM	San Marino / Сан Марино
LK	Šri Lanka / Шри Ланка	SN	Senegal / Сенегал
LR	Liberija / Либерија	SO	Somalija / Сомалија
LS	Lesoto / Лесото	SR	Surinam / Суринам
LT	Litva / Литванија	SS	Južni Sudan / Јужни Судан
LU	Luksemburg / Луксембург	ST	Sveti Toma i Princip / Сао Томе и Принсипе
LV	Letonija / Летонија	SV	Salvador / Salvador
LY	Libija / Либија	SY	Sirija / Сирија
MA	Maroko / Мароко	SZ	Svazi / Свазиленд
MC	Monako / Монако	TC	Otoci Turks i Caicos / Турска и Каикоска Острва
MD	Moldavija / Молдавија	TD	Čad / Чад
ME	Crna Gora / Црна Гора	TG	Togo / Того
MG	Madagaskar / Мадагаскар	TH	Tajland / Тајланд
MK	Makedonija / Македонија	TJ	Tadžikistan / Таџикистан
ML	Mali / Мали	TM	Turkmenistan / Туркменистан
MM	Burma / Бурма	TN	Tunis / Тунис
MN	Mongolija / Монголија	TO	Tonga / Тонга
MO	Макао / Макао	TL	Istočni Timor / Источни Тимор
MP	Sjeverni Marijanski Otoci / Сјеверна Маријанска Острва	TR	Turska / Турска
MR	Mauritanija / Мауританија	TT	Trinidad i Tobago / Тринидад и Тобаго
MS	Montserrat / Монтсерат	TV	Tuvalu / Тувалу
MT	Malta / Малта	TW	Tajvan / Тајван
MU	Mauricijus / Маурицијус	TZ	Tanzanija / Танзанија
MV	Maldivi / Малдиви	UA	Ukrajina / Украјина
MW	Malavi / Малави	UG	Uganda / Уганда
MX	Meksiko / Мексико	US	SAD / САД
MY	Malezija / Малезија	OY	Urugvaj / Уругвај
MZ	Mozambik / Мозамбик	UZ	Uzbekistan / Узбекистан
NA	Namibija / Намибија	VA	Vatikan / Ватикан
NE	Niger / Нигер	VC	Sveti Vincent i Grenadini / Свети Винцент и Гренадини
NG	Nigerija / Нигерија	VE	Venezuela / Венезуела
NI	Nikaragva / Никарагва	VG	Britanski Djevičanski Otoci / Британска Дјевичанска Острва
NL	Nizozemska / Холандија	VN	Vijetnam / Вијетнам
NO	Norveška / Норвешка	VU	Vanuatu / Вануату
NP	Nepal / Непал	WO	Međunarodni ured Svjetske organizacije za intelektualno vlasništvo / Свјетска организација за интелектуалну својину
NR	Nauru / Науру	WS	Samoa / Самоа
NZ	Novi Zeland / Нови Зеланд	YE	Jemen / Јемен
OA	Afrička organizacija za intelektualno vlasništvo (OAPI) Афричка организација за интелектуалну својину (OAPI)	ZA	Južnoafrička Republika / Јужноафричка Република
OM	Oman / Оман	ZM	Zambija / Замбија
PA	Panama / Панама	ZW	Zimbabwe / Зимбабве
PE	Peru / Перу		
PG	Papuanska Nova Gvineja / Папуа Нова Гвинеја		
PH	Filipini / Филипини		
PK	Pakistan / Пакистан		

PATENTI
PATENTI
ПАТЕНТИ
PATENTS

PATENTI / PATENTI /ПАТЕНТИ

Međunarodni kodovi za identifikaciju bibliografskih podataka o patentima prema standardu *WIPO ST. 9. INID / Internationally agreed Numbers for the Identification of Data/*

Međunarodni kodovi za identifikaciju bibliografskih podataka o patentima prema standardu *WIPO ST. 9. INID / Internationally agreed Numbers for the Identification of Data/*

Међународни кодови за идентификацију библиографских података о патентима према стандарду *WIPO ST. 9. INID /Internationally agreed Numbers for the Identification of Data/*

- (11) Broj patenta / Broj patenta / Број патента
- (21) Broj prijave patenta / Broj prijave patenta / Број пријаве патента
- (22) Datum podnošenja prijave patenta / Datum podnošenja prijave patenta / Датум подношења пријаве патента
- (23) Podaci o izlaganju na izložbi / Podaci o izlaganju na izložbi / Подаци о излагању на изложби
- (26) Jezik objave / Jezik objave / Језик објаве
- (31) Broj prioritetne prijave / Broj prioritetne prijave / Број приоритетне пријаве
- (32) Datum podnošenja prioritetne prijave / Datum podnošenja prioritetne prijave / Датум подношења приоритетне пријаве
- (33) Kod države / Kod države / Код државе
- (43) Datum objave prijave patenta / Datum objave prijave patenta / Датум објаве пријаве патента
- (45) Datum objave patenta / Datum objave patenta / Датум објаве патента
- (51) Međunarodna klasifikacija patenata / Međunarodna klasifikacija patenata / Међународна класификација патената
- (54) Naziv pronalaska / Naziv izuma / Назив проналаска
- (57) Apstrakt / Sažetak / Апстракт
- (71) Podnosilac prijave / Podnositelj prijave / Подносилац пријаве
- (72) Pronalazač / Izumitelj / Проналазач
- (73) Nosilac patenta / Nositelj patenta / Носиоц патента
- (74) Predstavnik / Zastupnik / Заступник
- (86) Broj i datum podnošenja međunarodne (PCT) prijave / Broj i datum podnošenja međunarodne (PCT) prijave / Број и датум подношења међународне (PCT) пријаве
- (87) Broj i datum objave međunarodne (PCT) prijave / Broj i datum objave međunarodne (PCT) prijave / Број и датум објаве међународне (PCT) пријаве
- (96) Broj i datum evropske prijave / Broj i datum evropske prijave / Број и датум европске пријаве
- (97) Datum objave podataka o priznanju evropskog patenta u EPO-u / Datum objave podataka o priznanju evropskog patenta u EPO-u / Датум објаве података о признању европског патента у ЕРО-у

STRUKTURA REGISTRARSKOG BROJA PRIJAVE PATENTA
STRUKTURA REGISTRACIJSKOG BROJA PRIJAVE PATENTA
СТРУКТУРА РЕГИСТАРСКОГ БРОЈА ПРИЈАВЕ ПАТЕНТА

BA P 97 0001 A



Napomena: Nakon što Institut za intelektualno vlasništvo prizna patent slovna oznaka A se briše

Napomena: Nakon što Institut za intelektualno vlasništvo prizna patent slovna oznaka A se briše

Напомена: Након што институт за интелектуалну својину призна патент словна ознака А се брише

(21) **BAP163113A** (22) 2016-01-14

(43) 2017-09-30

(26) SR

(51) **G02C 5/22**

(71) OKIA OPTICAL CO.,LTD.

Having a registred office at Unit D, 5/F, HK Spinners Ind. Bldg.,760 Cheung Sha Wan Road, Kowloon, Hong Kong China.
CN

(72) KAČAVENDA, Milan

Prote Todora Srđića 7, 78000 Banja Luka
BA

(54) **FLEKSIBILNA BAGLAMA SA OPRUGOM NA RAZVLAČENJE**

(57)

Fleksibilna baglama sa oprugom na razvlačenje se sastoji iz opruge na razvlačenje(1), klizni element (2), vodilica kliznog elementa (3), natezač opruge (4), graničnikpodužnog pomjeranja kliznog elementa (5), vijak (6), zaštitnik ležišta (7), frontalnidio (8) i ručkica (9) a čitav sklop je montiran u ručkicu naočala (9). Oprugana razvlačenje (1) je nategnuta između kliznog elementa (2) i natezača opruge(4). Klizni element (2) je izveden od lima savijenog na hladno.Čitav mehanizamje fiksiran za ručkicu (9) vijkom (5) koji fiksira vodilicu kliznog elementa(3) a služi ujedno i kao graničnik maksimalnog kretanja kliznog elementa po x-osi.Vodilica kliznog elementa (3) je izvedena od čelika i štiti ručkicu (9) od habanjaprilikom pomjeranja kliznog elementa (2) i omogućava podužno pomjeranje kliznogelementa (2) po x-osi a sprječava pomjeranje po ostalim osama.

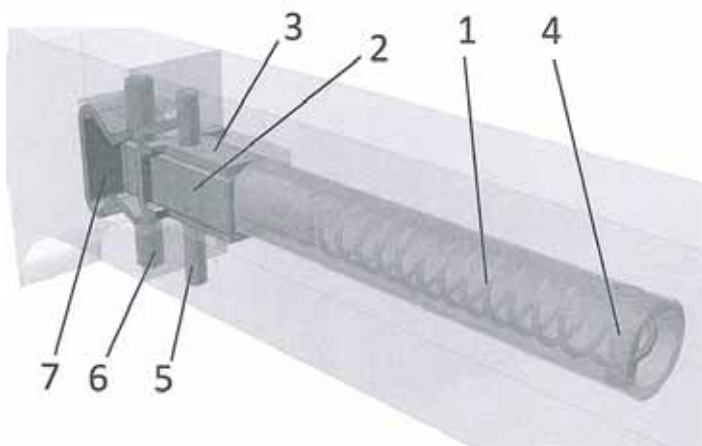

(21) **BAP163114A** (22) 2016-01-22

(43) 2017-09-30

(51) **A61J 1/16, A61M 25/02, A61M 27/00**

(75) HALILOVIĆ, Emsad

Luke bb, 75280 Kladanj

BA

HALILOVIĆ, Ademir

Luke bb, 75280 Kladanj

BA

HALILOVIĆ, Avdo

Gradačaćka 44, 71000 Sarajevo

BA

(54) **DRŽAČ ZA DREN, KATETER, INFUZIJU I DRUGE SPREMNIKE KOD PACIJENATA**

(57)

Primarni cilj pronalaska je da se pacijentima maksimalno olakša kako kretanje tako i motorička koordinacija pokreta, te omogućiti samostalno djelovanje, čime se podstiče jačanje psihičke sigurnosti kod pacijenta i kvalitet života tzv. palijativna njega. Držać se sastoji od seta nekoliko elemenata, koji se brzo i jednostavno sastave i služe za odlaganje katetera, drena, infuzije ili drugih spremnika, čime se pacijentu omogućava normalno kretanje, uz slobodne ruke. Kesa sa urinom, krvi ili drugim lučevinama, se nalazi u držaću (džepu), ne vidi se, može biti pričvršćena za krevet dok pacijent leži, i lako pričvršćena za čovjeka kada je u pokretu. Set sadrži i nosač za infuziju, koji se sastoji od cilindrične cijevi, koja se izvlači na potrebnu dužinu, u zavisnosti od visine čovjeka, i tako čovjek u isto vrijeme može imati na sebi kateter, dren i infuziju a da se normalno kreće i da mu ništa od toga ne smeta u obavljanju aktivnosti.

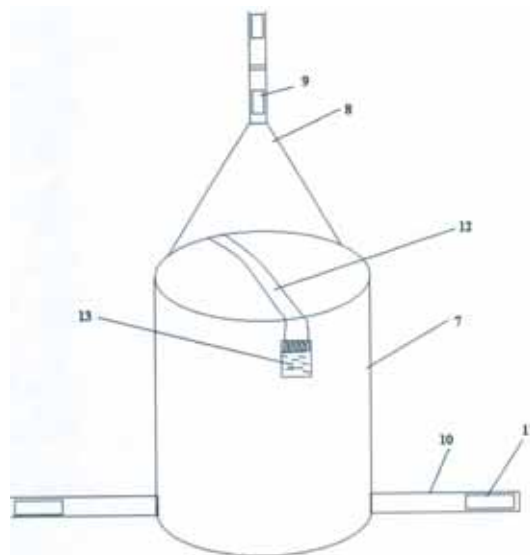

(21) **BAP163116A** (22) 2016-02-02

(43) 2017-09-30

(51) **G11B**

(75) CRNJAC, Zdravko

Ričica bb, 70240 Gornji Vakuf - Uskoplje
BA(54) **KAMERA-LAMPA - SKLOPIVA SPOJENA
SA SMARTFONOM**

(57)

Kamera-lampa može biti ručna (klasična) sl 1 i 2.1, a kada je stavimo na čelo postaje naglavna kamera-lampa sl. 3 i 2.2, te snimamo ili osvjetljavamo u pravcu gledanja. Mogli bi je koristiti u slučaju kada su ruke zauzete a potreban je snimak ili osvjetljenje, kao što su biciklisti, motoristi, vozači mehaničari, ribari, itd. Može se koristiti zasebno kao lampa, kao kamera ili skupa lampa-kamera. Koristi se jednostavnim držanjem u ruci i tako se manipulira sa njom kada je rasklopljena. Kućišta baterije i kućišta trake su pričvršćene za poklopce (8a) i (8b) koja se mogu rotirati oko osi a-a. Na poklopcima (8a) i (8b) se nalaze ležišta u koja se umetne zatik (14) oko kojeg se može rotirati poklopac i na njih učvršćena kućišta (5a) i (5b). Traka (1) je namotana na doboš (6) na koji se može odmotavati i namotavati oprugom (2). Radi sigurnijeg držanja na glavi uređaj može biti izveden sa kočnicom ili bez kočnice. Far (4) zakretanjem određuje daljinu osvjetljavanja ili snimanja. On sa zakreće oko osovinice (4e) ovisno o željenoj daljini snimanja odnosno osvjetljavanja. Far ima i ulogu pridržavanja kućišta trake i kućišta baterije u sklopljenom stanju sl. 2 i sl. 3 kada se uređaj koristi kao naglavni var.1. Podnožje fara ima osovinicu (4e) koji se može kretati lijevo i desno kroz ležaj (4L) poz (12) koja je čvrto vezana za gornji poklopac ležišta baterije (7b). Uređaj može biti spojen bežično na smartfon sa Bluetooth ili Wi-Fi.

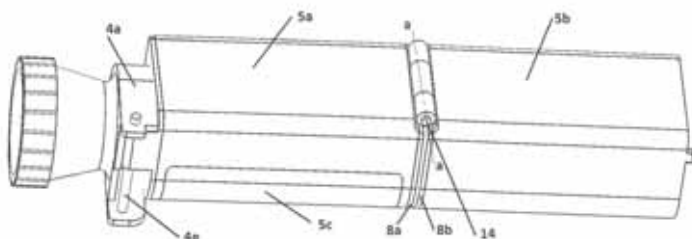
(21) **BAP163119A** (22) 2016-02-18

(43) 2017-09-30

(31)201310329406.X(32)2013-08-01 (33)CN

(86) PCT/CN2014/082913 2014-07-24

(87) WO/2015/014233 2015-02-05

(51) **F23C 10/00 (2006.01), F22B 31/08
(2006.01)**(73) DONGFANG BOILER GROUP CO., LTD.
No. 150, Huangjueping Road, Wuxing
Street, Zigong, 643001 Sichuan
CN

(72) YIN, Li

No. 150, Huangjueping Road, Wuxing
Street. Zigong, 643001 Sichuan
CN

NIE, Li

No. 150, Huangjueping Road, Wuxing
Street. Zigong, 643001 Sichuan
CN

SU, Hu

No. 150, Huangjueping Road, Wuxing
Street. Zigong, 643001 Sichuan
CN

ZHOU, Qi

No. 150, Huangjueping Road, Wuxing
Street. Zigong, 643001 Sichuan
CN

GONG, Liming

No. 150, Huangjueping Road, Wuxing
Street. Zigong, 643001 Sichuan
CN

YANG, Xuefen

No. 150, Huangjueping Road, Wuxing
Street. Zigong, 643001 Sichuan
CN

LIANG, Hongwei

No. 150, Huangjueping Road, Wuxing
Street. Zigong, 643001 Sichuan
CN

LU, Jiayi

No. 150, Huangjueping Road, Wuxing
Street. Zigong, 643001 Sichuan
CN

HUANG, Min

No. 150, Huangjueping Road, Wuxing
Street. Zigong, 643001 Sichuan
CN

(54) **KOTAO SA CIRKULIRAJUĆIM FLUIDIZIRANIM SLOJEM SA SISTEMOM DVOSTRUKOG MEĐUPREGRIJAVANJA**

(57)

Kotao sa cirkulirajućim fluidiziranim slojem sa sistemom dvostrukog međupregrijavanja koji se sastoji od zračne komore (14), uređaja za distribuciju zraka, ložišta (11), sistema primarnog zraka, sistema sekundarnog zraka, horizontalnog dimovoda (18), više ciklonskih separatora (1), više vanjskih izmjenjivača toplote (2) i stražnjeg voda (3). Koeficijent skupljanja u donjem dijelu ložišta (11) je 0,2-0,49. Prigušivač dimnog plina (12) je postavljen u stražnji dovod (3) koji se sastoji od najmanje dva paralelna dimovoda (20), a pregrijač niske temperature (4) je postavljen u jedan paralelni dimovod (20), međupregrijač niske temperature primarnog ciklusa (7) je postavljenu drugi paralelni dimovod (20); pregrijač srednje temperature (5) je postavljen u barem jedan vanjski izmjenjivač toplote (2), a međupregrijač visoke temperature primarnog ciklusa (8) je postavljen u barem jedan vanjski izmjenjivač toplote (2), međupregrijač niske temperature sekundarnog ciklusa (9) i međupregrijač visoke temperature sekundarnog ciklusa (10) su postavljeni u barem jedan vanjski izmjenjivač toplote (2). Pregrijač visoke temperature (6) je postavljen u gornji dio ložišta (11). Ovakav kotao može efektivno kombinirati dvostruko međupregrijavanje i kotao sa cirkulirajućim fluidiziranim slojem te povećati intenzitet prenosa toplote u ložištu.

(21) **BAP163121A** (22) 2016-03-08

(43) 2017-09-30

(26) BS

(51) **F16F 9/05**

(75) **SMAILBEGOVIĆ, Bilal**
Senada Fazlića br. 63, 71210 Ilidža
BA

(54) **REGULATOR NAGIBA VOZILA KOD VOZILA SA VAZDUŠNIM OGIBLJENJEM**

(57)

Regulator nagiba vozila sa vazdušnim ogibljenjem koji ima poklopac 1 na koji je navučeno crijevo vazdušnog jastuka 2 učvršćenom sa čaurom 3 na jednom kraju dok je na drugom kraju učvršćeno na klip vazdušnog jastuka 4 sa steznim prstenom 7. Na čauru 3 navučeno je crijevo mišićnog cilindra 5, a na drugom kraju navučeno je na klip vazdušnog jastuka 4 i na oba kraja je učvršćeno steznim prstenovima 6. Poklopac 1, klip 4, crijevo 2 i čaura 3 predstavljaju sklop vazdušnog jastuka sa prostorom „A“. Crijevo mišićnog cilindra 5, čaura 3 i klip 4 predstavljaju sklop mišićnog cilindra i čine prostor „B“. U prostor „A“ upumpavamo vazduh konstantnog pritiska koji podiže vazdušni jastuk onoliko koliko mu dozvoljava mišićni cilindar. Preko proporcijalnog ventila za regulaciju pritiska 9 upuštamo vazduh u prostor „B“ čime se mišićni cilindar steže ili opušta ovisno od pritiska čime vršimo naginjanje vozila na jednoj ili drugoj strani ovisno od krivine u koje vozilo ulazi. Ukratko naše se vozilo ponaša slično motorciklu u krivinama što nam je i cilj.

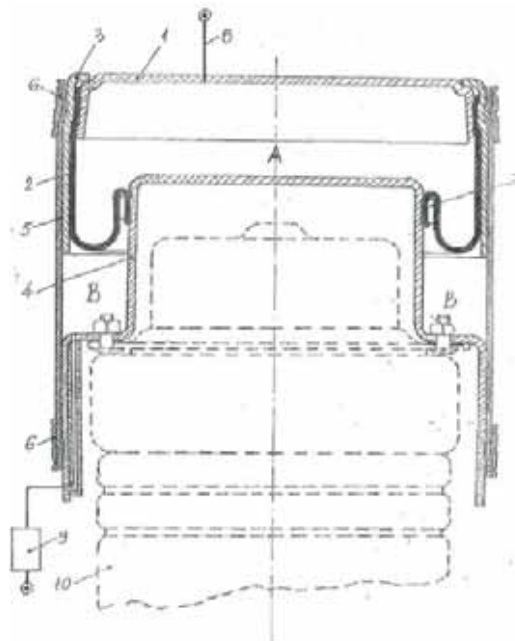
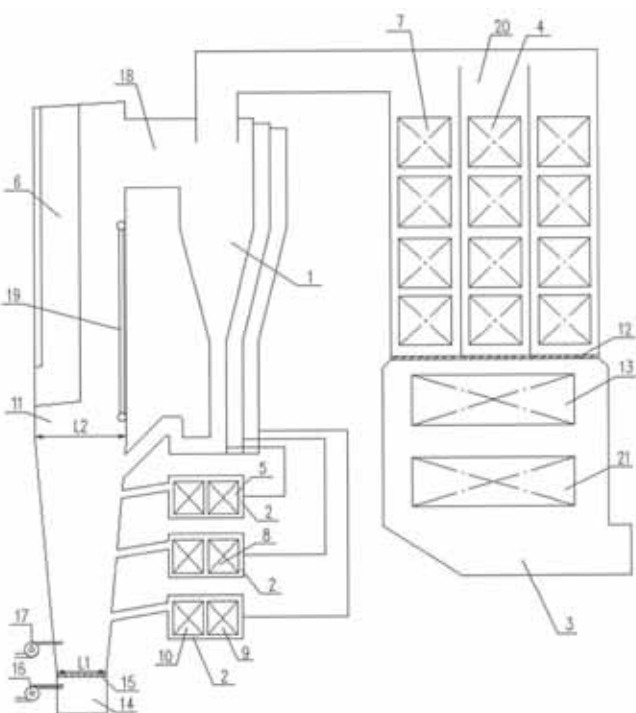

(21) **BAР163124A** (22) 2016-03-24
(43) 2017-09-30

(26) BS

(51) **B26D 1/45**

(71) FERIZOVIĆ, Šeherezada
Hamdije Kapidžića 8, 77000 Bihać
BA

(72) FERIZOVIĆ, Hajrudin
Hamdije Kapidžića 8, 77000 Bihać
BA

(54) **MAŠINA ZA REZANJE LJEKOVITOG BILJA**

(57)

Sažetak mašine za rezanje ljekovitog bilja koja u svoju konstrukciju uključuje dva rezača od kojih pokretni 17 vrši svoju ulogu rezanja pomoću kombiniranih dinamičkih djelomičnih kretanja, linearno-ciklički, a kojim se ostvaruje rezanje ljekovitog bilja bez velikog napora. Dok fiksirani rezač 18 ponovnim okretanjem za 180 stepeni ima ponovo oštar brid. Nanošenje ljekovitog bilja prema rezačima vrši se pomoću dvije beskonačne trake 8 i 9 tako da je gornja u ulozi pritiskivača kako bi rezanje bilo funkcionalnije, a odresci jednakomjerno odrezani. Mogućnost podešavanja dužine odrezaka vrši se pomoću jednosmjerne račne 12' ugrađene u jednom vučnom lančaniku 12 pogonjenih beskonačnim člankastim lancem (galov lanac).

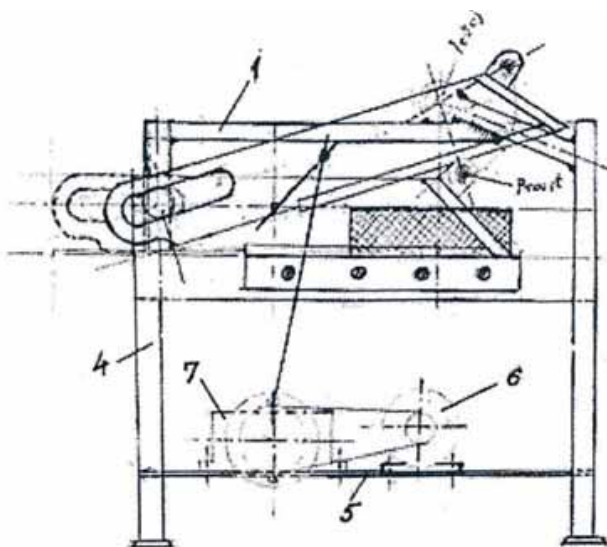

(21) **BAР163125A** (22) 2016-03-30
(43) 2017-09-30

(51) **E04C 1/41**

(75) MIHOLJČIĆ, Dejan
Koste Hermana 1, 71000 Sarajevo
BA

(54) **GRAĐEVINSKI BLOK**

(57)

Građevinski blok koji uključuje dvije izbačene strane (1 i 7) koja na sebi imaju četiri otvora za izlivanje betona (3, 4, 5, 6) koji se ukršteno spajaju unutar bloka pod uglom od 90 stepeni. Sa suprotne-donje strane bloka nalaze se ubočine (2 i 8) na kojima izlaze iste šupljine od 4 kružne cijevi koje prolaze sa gornje strane i dužinom bloka (3,4,5,6) kako bi se uklapali jedan u drugi i šupljine kroz blok poklapale.

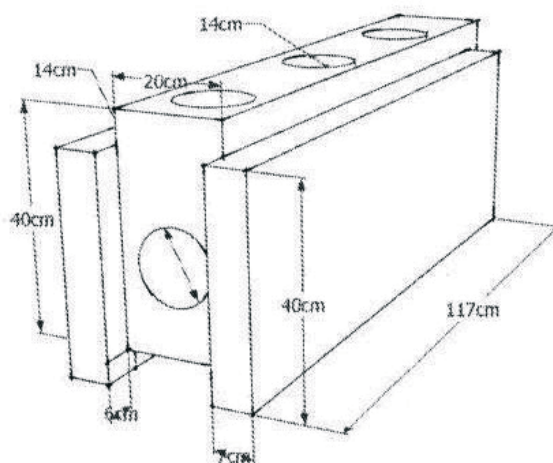

(21) **BAP163127A** (22) 2016-03-28

(43) 2017-09-30

(51) **A01K**

(75) MARKOVIĆ, Jelenko
Pribinić, 74276 Pribinić, Teslić
BA

(54) **TRAJNO PRENOSIVO POSTOLJE
ZA KOŠNICU KOJE ONEMOGUĆUJE
ULAZAK MRAVA I MIŠEVA U KOŠNICU**

(57)

Postoljeza košnicu (11) koje se izrađuje od rosvajne cijevi koja je glatka da se miševi ne mogu penjati uz noge postolja i ulaziti u košnicu, rosvajna cijev je glatka ne rđa i trajna je postolja se ugrađuje u betonsku ploču (12) u koju je ugrađen kanal za vodu (13) a voda u kanalu sprečava prelazak mrava da idu na postolje i ulaze u košnicu u betonsku ploču ugradi se cijev sa koljenom(18) da se može spojiti sistem kap po kap vode i da stalnim dotokom vode kanal za vodu bude pun vode a na ispusni ventil (14) voda se isusti zimi da ne smrzne u kanalu. Postolje se može i na drugi način izraditi da voda bude u posudama za vodu (20) koje su ujedno i stope postolja.

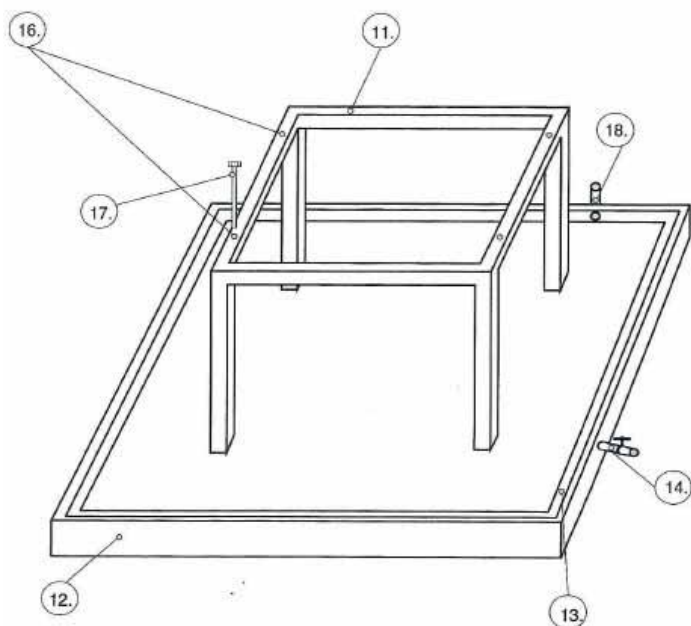

**INDEKS PREMA RASTUĆEM BROJU PRIJAVE PATENATA
INDEKS PREMA RASTUĆEM BROJU PRIJAVE PATENATA
ИНДЕКС ПРЕМА РАСТУЋЕМ БРОЈУ ПРИЈАВЕ ПАТЕНАТА**

REGISTARSKI BROJ PRIJAVE PATENATA

REGISTRACIJSKI BROJ PRIJAVE PATENATA

РЕГИСТАРСКИ БРОЈ ПРИЈАВЕ ПАТЕНАТА

**BAR163113A
BAR163114A
BAR163116A
BAR163119A
BAR163121A
BAR163124A
BAR163125A
BAR163127A**

INDEKS PREMA MKP / INDEKS PREMA MKP / ИНДЕКС ПРЕМА МКП

**KLASIFIKACIJSKA OZNAKA PRIJAVE
PATENTA PREMA MKP**

**REGISTARSKI BROJ PRIJAVE
PATENTA**

**A01K
A61J 1/16
A61M 25/02
A61M 27/00
B26D 1/45
E04C 1/41
F16F 9/05
F22B 31/08
F23C 10/00
G02C 5/22
G11B**

**BAR163127A
BAR163114A
BAR163114A
BAR163114A
BAR163124A
BAR163125A
BAR163121A
BAR163119A
BAR163119A
BAR163113A
BAR163116A**

**INDEKS PREMA NOSIOCIMA PRIJAVE PATENTA
INDEKS PREMA NOSITELJIMA PRIJAVE PATENTA
ИНДЕКС ПРЕМА НОСИОЦИМА ПРИЈАВЕ ПАТЕНТА**

CRNJAC, Zdravko	BAP163116A
DONGFANG BOILER GROUP CO., LTD.	BAP163119A
FERIZOVIĆ, Šeherezada	BAP163124A
HALILOVIĆ, Ademir	BAP163114A
HALILOVIĆ, Avdo	BAP163114A
HALILOVIĆ, Emsad	BAP163114A
MARKOVIĆ, Jelenko	BAP163127A
MIHOLJČIĆ, Dejan	BAP163125A
OKIA OPTICAL CO.,LTD.	BAP163113A
SMAILBEGOVIĆ, Bilal	BAP163121A

**DODJELJEN KONSENZUALNI PATENT
DODJELJEN KONSENZUALNI PATENT
ДОДЈЕЉЕН КОНСЕНЗУАЛНИ ПАТЕНТ**

(11) **BAP133016**

(21) BAP133016A (22) 2013-12-30

(51) **B07B**

(75) VALJEVČIĆ, Enver
Edina Plakala 73, 73000 Goražde
BA

(54) **UREĐAJ I POSTUPAK ZA
KOMERCIJALNO PAKOVANJE
INICIJALNIH KAPISLI**

(57)

1. Uređaj za komercijalno pakovanje inicijalnih kapisli, naznačen time, da se sastoji od postolja izvršnih i upravljačkih pneumatskih elemenata i osnovnih dijelova: koša za doziranje kapisle (1.1); kose i vertikalne vodilice kapisli (1.2); horizontalne vodilice kapisli (1.3) i šaržera za plastična ležišta (1.4.) gdje se pokretanje i upravljanje uređaja izvodi pneumatskim elementima.

Broj ostalih patentnih zahtjeva: 9

(11) **BAP143039**

(21) BAP143039A (22) 2014-08-18

(26) BS

(51) **H01J**

(75) SUĆESKA, Suad
Brčanska 7/V, 71000 Sarajevo
BA

(54) **SOLARNA ROLETNA**

(57)

Solarna roletna sa solarnim ćelijama, naznačena time da se sastoji od solarnih ploha, odvodnog kabla, akumulatora i kabla ka potrošačima.

Broj ostalih patentnih zahtjeva: 2

(11) **BAP143040**

(21) BAP143040A (22) 2014-08-26

(51) **G09F23/06, G09F23/10**

(73) Moko Solution d.o.o.
Straška Pindžura 21, Beograd-Čukarica
RS

(72) DAMYANOV, Dimitar
Straška Pindžura 21, Beograd-Čukarica
RS

(54) **REKLAMNA SREĆKA**

(57)

Rklamna srećka, naznačena time, što je oblika
rolnice (2) sa navučenom slamčicom (3), pri čemu je
rolnica (2) u razvijenom oblku pravougaonik (1).

(11) **BAP143044**

(21) BAP143044A (22) 2014-09-30

(26) SR

(51) **E05F 9/00, E05GF 17/00**

(75) BERIĆ, Tomo
78289 Donji Vrbaljani br. 48, Ribnik
BA

(54) **KLIZNA KAPIJA - VISEĆI PROFIL**

(57)

Klizna kapija -viseći profil, naznačen time, sastavljena
je od nosivih stubova nosive traverze-grede na kojoj
se nalazi - zupčasta letva sa zupčanikom, nosivi
točkići i uške za vješanje rešetkastog platna kapije,
izvor energije - akumulator - solarna tabla, pogonski
motor, a nosiva traverza je potpuno zaštićena
limenim panelima otpornim na klimatske promjene
i atmosrefske padavine.

Broj ostalih patentnih zahtjeva: 4

Broj ostalih patentnih zahtjeva: 3

(11) BAP153105

(21) BAP153105A (22) 2015-11-18

(26) BS

(31) 13/746,531 (32) 2013-01-22 (33) US
(86) PCT/US2014/011080 2014-01-10

(87) WO/2014/116443 2014-07-31

(51) E02D 17/20

(73) Reynolds Presto Products Inc.
1900 West Field Court, 60045 Lake Forest,
IL
US

(72) BACH, Gary, M.
1900 West Field Court, 60045 Lake Forest,
IL
US

HANDLOS, William, G.
1900 West Field Court, 60045 Lake Forest,
IL
US

MCCONNELL, Jeremy, A.
1900 West Field Court, 60045 Lake Forest,
IL
US

SCHNEIDER, Cory, S.
1900 West Field Court, 60045 Lake Forest,
IL
US

STELTER, Patricia, J.
1900 West Field Court, 60045 Lake Forest,
IL
US

WEDIN, Bryan, S.
1900 West Field Court, 60045 Lake Forest,
IL
US

**(54) NAPRAVE ZA PRIJENOS
OPTEREĆENJA ILI ZA SPAJANJE
EKSPANDIRANE SAČASTE STRUKTURE
ZA ZADRŽAVANJE TLA I POSTUPCI ZA
NJIHOVO OBAVLJANJE**

(57)

1. Naprava (24) za primjenu sa najmanje jednom
ekspandiranom sačastom strukturom, naznačena time,
da obuhvaća

(a) element za umetanje (44) koji ima prvi (46) i
drugi (47) suprotni kraj za umetanje;

(b) integralnu dršku (načinjenu iz jednog dijela)
(64) koja se proteže od elementa za umetanje (44) i
udaljena je od prvog i drugog kraja za umetanje (46,
47) i

(c) integralno tijelo (70) koje se proteže od drške
(64) na kraju drške (64) i udaljeno je od elementa za
umetanje (44); tijelo (70), uključuje:

(i) lice (74) nasuprot elementa za umetanje (44);

(ii) klin (82) s površinom za zadržavanje tetive (84) i

(iii) otvor (92) veličine dovoljne za primanje tetive.

Broj ostalih patentnih zahtjeva: 22

OBJAVA PROŠIRENIH EVROPSKIH PATENATA UPISANIH U REGISTAR PATENATA
OBJAVA PROŠIRENIH EUROPSKIH PATENATA UPISANIH U REGISTAR PATENATA
ОБЈАВА ПРОШИРЕНИХ ЕВРОПСКИХ ПАТЕНАТА УПИСАНИХ У РЕГИСТАР ПАТЕНАТА

(11) **BA/EP2444334**

(21) **E01357** (22) 2014-02-12

(26) SR

(96) 10460040 2010-09-28

(97) 2012-04-25

(51) **B65D 41/46 (2006.01), B65D 41/62 (2006.01)**

(73) CEDC International sp. z.o.o.
64-600 Oborniki Wielkopolskie
PL

(72) Klopocki, Marek
81-554 Gdynia
PL

(54) **ZASTITNA KAPICA ZA BOCE**

(57)

Zaštitnakapica za boce koja sadrži plastično telo (2) koje se sastoji od dva dela kojisu međusobno spojeni pomoću mnoštva mostića (3) koji se mogu pokidati, pri čemugornji deo tela (2) sadrži zaptivni element (4), koji treba da se uvede u otvorna vrhu grlića boce, zaptivnu ivicu (5), mnoštvo periferno raspoređenih spoljnih rebara (7), i donji deo tela (2) u obliku zasečenog kontrolnog prstenakoji se može pokidati, a koji sadrži zaštitnu kariku (10) koja je usmerena poduglom prema unutrašnjosti prstena, pri čemu karika (10) zahvata i uskače u odgovarajućiprstenasti žljeb koji je izveden na spoljnoj površini vrha grlića boce, i pričemu gornji deo tela (2) ima mnoštvo unutrašnjih rebara (6), raspoređenih perifernona unutrašnjoj strani tela (2), koja dodiruju spoljnu perifernu površinu vrha grličaboce **naznačena time što** je metalnipoklopac (1) spojen sa plastičnim telom, što kontrolni prsten dalje sadrži jezičak(11) za otkidanje kontrolnog prstena, koji na svom donjem delu ima mostiće (12)koji se mogu pokidati, a koji spajaju jezičak sa donjim delom kontrolnog prstena i **što** gornji deo tela (2) na svojom donjem perifernom rubu imaprstenasti ispust (8) koji se pruža spolja u radialnom smeru preko konture metalnogpoklopca (1).

Broj ostalih patentnih zahtjeva: 6

(11) **BA/EP2571488**

(21) **E01466** (22) 2014-07-01

(31)PCT/ES2010/070330(32)2010- (33)ES
05-18

(96) 11720479 2011-05-18

(97) 2013-03-27

(51) **A61K 9/10 (2006.01), A61K 31/19 (2006.01), A61K 47/18 (2006.01)**

(73) Genfarma Laboratorio S.L.
Calle Cólquide 6, Edificio Prisma, 1[deg]
planta, puerta 2, 28230 Las Rozas Madrid
ES

(72) ORTÚZAR ANDÉCHAGA, Ignacio
E-28230 Las Rozas (Madrid)
ES
ORTÚZAR GUTIÉRREZ, Mario
E-28230 Las Rozas (Madrid)
ES

(54) **FARMACEUTSKA KOMPOZICIJA
IBUPROFENA ZA INJEKCIJU**

(57)

1. Farmaceutska kompozicija ibuprofena za injekciju koja sadrži vodeni rastvor ibuprofena i trometamola, pri čemu je koncentracija ibuprofena između 2 i 6 mg/ml, dok je koncentracija trometamola između 1,8 i 5,8 mg/ml, i pH je između 7,0 i 9,5.

Broj ostalih patentnih zahtjeva: 14

(11) **BA/EP2349263**

(21) **E01479** (22) 2014-07-22

(26) BS

(31) 107830 P (32) 2008-10-23 (33) US
(96) 09822784 2009-10-23

(97) 2011-08-03

(51) **A61K 31/439 (2006.01), C07D 453/04 (2006.01), C12Q 1/02 (2006.01)**

(73) Vertex Pharmaceuticals Incorporated
Boston, MA 02210
US

(72) BINCH, Hayley
Encinitas, CA 92024
US
FANNING, Lev, T., D.
San Marcos, CA 92078
US
HURLEY, Dennis
San Marcos, CA 92078
US
SHETH, Urvi
San Diego, CA 92129
US
SILINA, Alina
San Diego, CA 92122
US
YANG, Xiaoqing
San Diego, CA 92130
US
BOTFIELD, Martyn
Concord, MA 01742
US
GROOTENHUIS, Peter, D.J.
San Diego, CA 92130
US
VAN GOOR, Fredrick
San Diego, CA 92109
US
NUMA, Mehdi, Michel Djamel
San Diego, CA 92117
US

(54) **MODULATORI REGULATORA
TRANSMEMBRANSKE
SPROVODLJIVOSTI U CISTIČNOJ
FIBROZI**

(57)

1. Jedinjenje Formule (I):

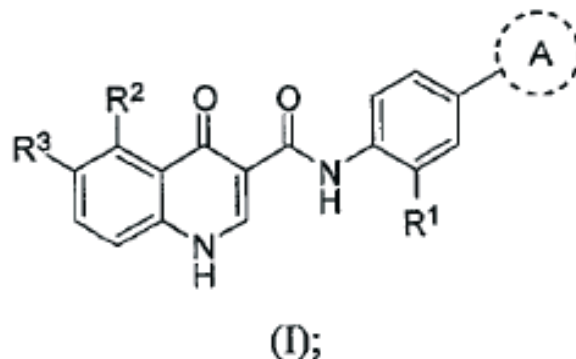

ili njegove farmaceutske prihvatljive soli, pri čemu je:
prsten A odabran od:

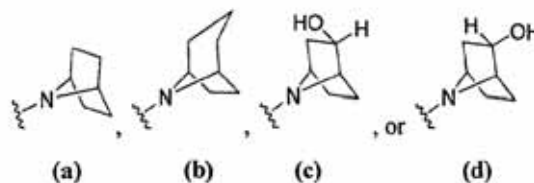

pri čemu:
R₁ je -CF₃, -CN ili -C≡CCH₂N(CH₃)₂;
R₂ je vodonik, -CH₃, -CF₃, -OH ili -CH₂OH;
R₃ je vodonik, -CH₃, -OCH₃ ili -CN;
pod uslovom da oba, R₂ i R₃, nisu istovremeno vodonik.

Broj ostalih patentnih zahtjeva: 44

(11) **BA/EP2389378**

(21) **E01503** (22) 2014-08-28

(26) BS

(31) 147260 P (32) 2009-01-26 (33) US
(96) 10701307 2010-01-25

(97) 2011-11-30

(51) **C07D 453/02 (2006.01), A61K 31/439 (2006.01), A61P 3/00 (2006.01), A61P 25/02 (2006.01), A61P 25/04 (2006.01), A61P 25/06 (2006.01), A61P 25/28 (2006.01), A61P 29/00 (2006.01)**

(73) Targacept, Inc.
100 North Main Street Suite 1510 Winston-Salem, NC 27101
US

(72) BENCHERIF, Merouane
Winston-Salem, North Carolina 27106
US
FEDOROV, Nikolai
Winston-Salem, North Carolina 27106
US
HAUSER, Terry
Winston-Salem, North Carolina 27103
US
JORDAN, Kristen
Clemmons, North Carolina 27012
US
LETCHWORTH, Sharon, Rae
Kernersville, North Carolina 27284
US
MAZUROV, Anatoly
Greensboro, North Carolina 27410
US
MUNOZ, Julio, A.
Walnut Cove, North Carolina 27052
US
SPEAKE, Jason
Winston-Salem, North Carolina 27127
US
YOHANNES, Daniel
Winston-Salem, North Carolina 27101
US

(54) **PRIPREMA I TERAPEUTSKE PRIMENE (2S,3R)-N-2-((3-PIRIDINIL)METIL)-1-AZABICIKLO[2.2.2]OKT-3-IL)-3,5-DIFLUOROBENZAMIDA**

(57)

1. Jedinjenje (2S,3R)-N-2-((3-piridinil)metil)-1-azabiciklo[2.2.2]okt-3-il)-3,5-difluorobenzamid (Formula I) ili njegova farmaceutski prihvatljiva so.

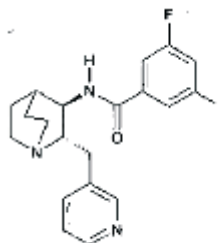

Formula I

Broj ostalih patentnih zahtjeva: 16

(11) **BA/EP1827483**

(21) **E01529** (22) 2014-09-26

(31) 636210 P (32) 2004-12-15 (33) US
(96) 05853972 2005-12-12

(97) 2007-09-05

(51) **A61K 38/18 (2006.01), A61K 47/18 (2006.01), A61K 47/26 (2006.01)**

(73) Swedish Orphan Biovitrum AB (publ)
112 76 Stockholm
SE

(72) TREUHEIT, Michael, J.
Newbury Park, California 91320
US
DHARMAVARAM, Vasumathi
Encino, California 91436
US
PURTELL, Judith
Calabasas, California 91302
US
ROY, Suzanne, E.
Agoura, California 91301
US

**(54) TERAPEUTSKE FORMULACIJE
FAKTORA RASTA KERATINOCITA**

(57)

1. Liofilizovana kompozicija faktora rasta keratinocita (KGF) koja sadrži:

- KGF u koncentraciji između 3 mg/mL i 15 mg/mL;
- histidin kao pufer;
- punjač manitol u koncentraciji od 2% do 5% tež./zapr.;
- saharozu u koncentraciji od 1% do 3% tež./zapr.;
- polisorbitat 20 u koncentraciji unutar opsega od 0.004% do 0.1% tež./zapr.; i gde je pH u opsegu od 6.0 do 8.0.

Broj ostalih patentnih zahtjeva: 16

(11) BA/EP2458251(21) **E01562** (22) 2014-11-13

(26) BS

(31) MI20102190 (32) 2010-11-25 (33) IT

(96) 11190804 2011-11-25

(97) 2012-05-30

(51) F16J 15/02 (2006.01), F16L 23/16 (2006.01), F16L 37/092 (2006.01), F16L 41/08 (2006.01), F16L 13/14 (2006.01)

(73) Coes Company Srl
20096 Pioltello (MI)
IT

(72) BIZZARRINI, Giuseppe
20096 PIOLTELLO (MI)
IT

**(54) KOMPOZITNA KLIZNA ZAPTIVKA ZA
SPOJEVE POD VISOKIM PRITISKOM**

(57)

1. Spoj za cevi pod visokim pritiskom, naznačen time, što se sastoji, u kombinaciji, od eksterne cevi ili otvora (5) dizajniranog da bude uzdužno uklopljen

na unutrašnju cev ili navoj (4), i kompozitne klizne zaptivke (7) postavljene između njih, pri čemu je navedena klizna kompozitna zaptivka (7) u osnovi formirana od gumenog dela (9) i krutog prstena (8) – koji ima funkciju prirubnice - i koji je dizajniran da povuče samu zaptivku (7) iz pozicije ili ležišta (10) mirovanja na radnu poziciju ili ležište (11) od strane navedene eksterne cevi ili otvora (5) koja je uzdužno namontirana na navedenu unutrašnju cev ili navoj (4) na takav način da kompresija na gumenu deo (9) zaptivke (7) garantuje zaptivanje, a to se postiže prisustvom konusne površine (12) sa svrhom date na navoju (4) između navedenog ležišta (10) u mirovanju i navedenog radnog ležišta (11), pri čemu je:

- navedeni gumenu deo u osnovi konstituisan od gumenog prstena (9) fiksirano spojenim za koaksijalnu prirubnicu sačinjenu od krutog materijala (8) od plastike ili metala ili nekog drugog pogodnog materijala, gde je navedena zaptivka (7) dizajnirana da zaptiva spajanje igrajući ulogu u protoku između šuplje osovine 4 i otvora 5 u okviru čega fluid pod pritiskom može da teče;

- navedena zaptivka (7) dizajnirana da bude smeštena u navedeno ležište (10) za mirovanje koje je periferno napravljeno na spoljnoj površini šuplje osovine ili navoja (4) na takav način da je spoljni prečnik gumenog prstena (9) pozicioniran u navedenom ležištu (10) manji od ili jednak sa prečnikom navoja (4) i manji od prečnika otvora (5);

- navedeno ležište (10) u mirovanju je oboreno konusnom rampom (12) do radnog ležišta (11) zaptivke (7) koje je dato na drugom delu osovine (4); pri čemu radno ležište (11) ima prečnik koji je veći od prečnika ležišta (10) u mirovanju a manji od prečnika same osovine (4);

naznačen time

što tokom umetanja u uzdužnom pravcu osovine (4) u otvor (5), obod otvora (5) je dizajniran da se angažuje sa prirubnicom (8), izdužno pomerajući zaptivku (7) duž konusne rampe (12) iz ležišta (10) u mirovanju do radnog ležišta (11); tako omogućavajući da gumeni prsten (9) bude progresivno sabijen između unutrašnje površine otvora (5) i spoljašnje površine osovine (4) koliko god da je maksimalno moguće sabijena u radnom ležištu (11), tako obezbeđujući čvrstinu pritiska.

Broj ostalih patentnih zahtjeva: 7

(11) **BA/EP2532681**

(21) **E01581** (22) 2014-12-11

(26) HR

(31) 2005366465 (32) 2005-12-20 (33) JP
(96) 12168586 2006-12-20

(97) 2012-12-12

(51) **C07K 16/28 (2006.01), A61K 39/395 (2006.01), A61K 48/00 (2006.01), A61P 17/06 (2006.01), A61P 31/18 (2006.01), A61P 35/00 (2006.01), A61P 37/02 (2006.01), A61P 43/00 (2006.01), C12N 5/10 (2006.01), C12P 21/08 (2006.01), G01N 33/53 (2006.01)**

(73) SBI Biotech Co., Ltd.
Minato-kuTokyo 106-6018
JP

(72) Kamogawa, Yumiko
Tokyo 108-0071
JP
Cho, Minkwon
Tokyo 108-0071
JP
Arai, Naoko
Tokyo 108-0071
JP
Ishida, Koji
Tokyo 108-0071
JP

(54) **ANTI-IL T7 PROTUTIJELO**

(57)

1. Monoklonsko protutijelo naznačeno time da se veže na humani ILT7, veže se na niti jedan humani ILT1, humani ILT2 i humani ILT3, te potiskuje proizvodnju interferon- α (IFN α) iz stanica koje eksprimiraju ILT7, ili fragmenta koji sadrži njegovu regiju koja veže antigen.

(11) **BA/EP2630149**

(21) **E01662** (22) 2015-03-20

(26) HR

(31) 099135360 (32) 2010-10-18 (33) TW
PCT/EP2010/065746 2010-10-19 EP

(96) 11787742 2011-10-18

(97) 2013-08-28

(51) **C07D 487/04 (2006.01), A61K 31/519 (2006.01), A61P 11/00 (2006.01), A61P 11/06 (2006.01), A61P 17/00 (2006.01), A61P 19/02 (2006.01), A61P 35/00 (2006.01)**

(73) Respivert Limited
50-100 Holmers Farm Way, High Wycombe,
Buckinghamshire HP12 4EG
GB

(72) KING-UNDERWOOD, John
Worcestershire GL19 3PW
GB
ITO, Kazuhiro
Imperial College London SW7 2AZ
GB
MURRAY, Peter John
Imperial College London SW7 2AZ
GB
HARDY, George
East Sussex TN32 5EJ
GB
BROOKFIELD, Frederick Arthur
Oxfordshire OX14 4SA
GB
BROWN, Christopher John
Oxfordshire OX14 4SA
GB

(54) **DERIVATI KINAZOLIN-4(3H)-ONA KOJI SE UPOTREBLJAVAJU KAO INHIBITORI PI3 KINAZE**

(57)

1. Spoj s formulom (I)

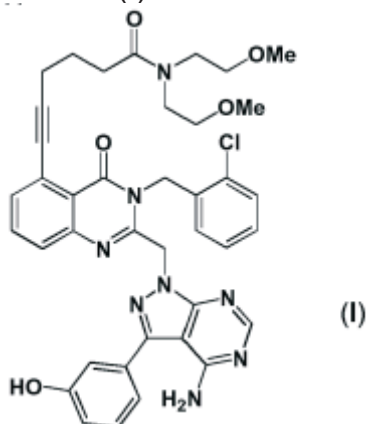

naznačen time da je 6-(2-((4-amino-3-(3-hidroksifenil)-1H-pirazolo[3,4-d]pirimidin-1-il) metil)-3-(2-klorobenzil)-4-okso-3,4-dihidrokinazolin-5-il)-N,N-bis(2-metoksietil)heks-5-inamid ili njegova farmaceutski prihvatljiva sol, uključujući sve stereoizomere, tautomere i njihove izotopne derivate.

Broj ostalih patentnih zahtjeva: 14

(11) **BA/EP2134371**

(21) **E01664** (22) 2015-03-20

(26) HR

(31) 906387 P (32) 2007-03-12 (33) US
(96) 08742082 2008-03-12

(97) 2009-12-23

(51) **A61K 47/48 (2006.01)**

(73) Nektar Therapeutics
455 Mission Bay Boulevard South Suite
100, San Francisco CA 94158
US

(72) RIGGS-SAUTHIER, Jennifer
Huntsville, AL 35802
US
DENG, Bo-liang
Madison, AL 35758
US
RILEY, Timothy, Andrew
Huntsville, AL 35824
US

(54) **KONJUGATI OLIGOMERNO-OPIOIDNOG AGONISTA**

(57)

1. Spoj opioidnog agonista koji sadrži ostatak opioidnog agonista kovalentno vezan na u vodi topiv, ne-peptidni oligomer, te spoj ima formulu:

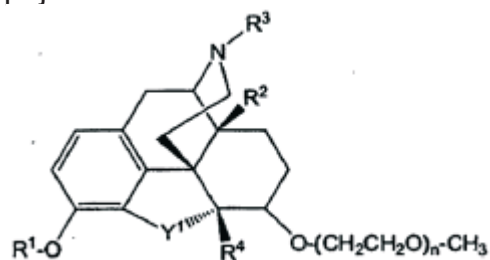

naznačen time da:

R₁ je metil;

R₂ je OH;

R₃ je metil;

R₄ je vodik;

Y₁ je kisik; te

n je cijeli broj od 1 do 30.

Broj ostalih patentnih zahtjeva: 4

(11) **BA/EP2758394**

(21) **E01665** (22) 2015-03-20

(26) HR

(31) CH32032011 (32) 2011-09-19 (33) IN

(96) 12716662 2012-01-05

(97) 2014-07-30

(51) **C07D 413/06 (2006.01), C07D 413/14 (2006.01), A61K 31/445 (2006.01), A61K 31/4245 (2006.01), A61P 25/00 (2006.01)**

(73) Suven Life Sciences Limited
Serene Chambers, Road No. 5, Avenue 7,
Banjara Hills, Hyderabad 500 034, Andhra
Pradesh
IN

(72) NIROGI, Ramakrishna
HyderabadAndhra Pradesh 500 034
IN

MOHAMMED, Abdul Rasheed
HyderabadAndhra Pradesh 500 034
IN

YARLAGADDA, Suresh
HyderabadAndhra Pradesh 500 034
IN

RAVELLA, Srinivasa Rao
HyderabadAndhra Pradesh 500 034
IN

SHINDE, Anil Karbhari
HyderabadAndhra Pradesh 500 034
IN

KAMBHAMPATI, Ramasastr
HyderabadAndhra Pradesh 500 034
IN

ROAYAPALLEY, Praveen Kumar
HyderabadAndhra Pradesh 500 034
IN

JAYARAJAN, Pradeep
HyderabadAndhra Pradesh 500 034
IN

BHYRAPUNENI, Gopinadh
HyderabadAndhra Pradesh 500 034
IN

PATNALA, Sriramachandra Murthy
HyderabadAndhra Pradesh 500 034
IN

RAVULA, Jyothsna
HyderabadAndhra Pradesh 500 034
IN

JASTI, Venkateswarlu
HyderabadAndhra Pradesh 500 034
IN

(54) **SPOJEVI HETEROARILA KAO LIGANDI RECEPTORA 5-HT4**

(57)

1. Spoj opće formule (I):

u kojem

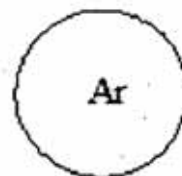

je

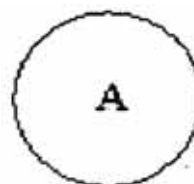

je

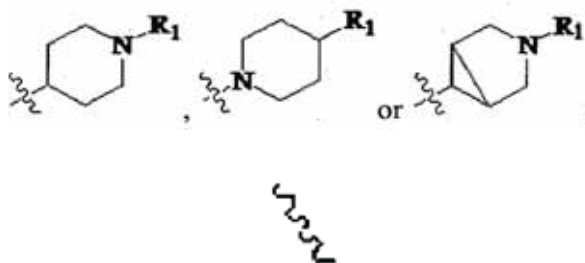

je točka spajanja;

R₁ je alkil, R₃-O-R₃ ili

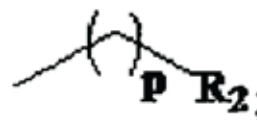

R₂ je cikloalkil ili heterociklil, i opcionalno supstituiran vodikom, alkilom ili sa -CO-OR₃;

R₃ je alkil;

“Y” je C ili O;

“m” je cijeli broj u rasponu od 0 do 1; s time da kad m=0, onda je R₁ cikloalkil ili heterociklil;

“n” je cijeli broj u rasponu od 0 do 2;

“p” je cijeli broj u rasponu od 0 do 1; ili neka njegova farmaceutski prihvatljiva sol.

Broj ostalih patentnih zahtjeva: 8

(11) BA/EP2556246**(21) E01666** (22) 2015-03-23

(26) HR

(31) 102011077129 (32) 2011-06-07 (33) DE
(96) 12723681 2012-05-24

(97) 2013-02-13

**(51) F03D 7/02 (2006.01), F03D 11/00
(2006.01)**(73) Wobben Properties GmbH
Dreekamp 5, 26605 Aurich
DE(72) JEPSEN, Torsten
26603 Aurich
DE**(54) POSTUPAK ZA STAVLJANJE U POGON
VJETROGENERATORA U UVJETIMA
ZALEĐIVANJA**

(57)

1. Postupak za stavljanje u pogon vjetrogeneratora (1) sa gondolom (2) sa električnim generatorom za proizvodnju električne struje i aerodinamičnim rotorom (3) koji je spojen sa generatorom i ima jednu ili više rotorskih lopatica (4), koji sadrži korake:

- stavljanje u pogon vjetrogeneratora (1), ako se prisustvo ledenog sloja na rotorskim lopaticama (4) može isključiti na pouzdan način, i

- zaustavljanje vjetrogeneratora (1), ako je identificiran ledeni sloj na rotorskim lopaticama (4), i

- zaustavljanje sa vremenskim odlaganjem, ili sprečavanje ponovnog rada vjetrogeneratora (1), ako ledeni sloj nije identificiran ali se očekuje, ili se ne može isključiti, pri čemu vremensko odlaganje počinje od trenutka kada se led moglo očekivati, i/ili

- da se vjetrogenerator (1) može ponovo pustiti u rad ako je uvjet, koji je doveo do zaustavljanja vjetrogeneratora (1), u međuvremenu eliminiran i ledeni sloj nije bio identificiran i ledeni sloj ili njegovo stvaranje se ne očekuje, pri čemu vremensko odlaganje počinje od trenutka kada se ledeni sloj više ne uočava i nije se niti mogao očekivati, naznačen time da

- zaustavljanje ili sprečavanje ponovnog rada vjetrogeneratora (1) i/ili dozvoljen ponovni rad vjetrogeneratora (1) se izvode nezavisno od indikatora leda kojim se određuje vjerojatnost stvaranja ili promjene ledenog sloja, pri čemu je taj indikator konstruiran kao brojač i

- njegova vrijednost se mijenja u nekom prvom smjeru, konkretno raste, ako uvjeti nametnuti okolinom i/ili pogonski uvjeti vjetrogeneratora (1) pogoduju ledenom sloju i/ili nagovještavaju ledeni sloj, naročito ako je temperatura okoline niža od neke granične

temperature i/ili

- njegova vrijednost se mijenja u nekom drugom smjeru, konkretno opada, ako uvjeti nametnuti okolinom ili pogonski uvjeti vjetrogeneratora (1) nagovještavaju i/ili pogoduju da ledeni sloj ne postoji ili se smanjuje, naročito ako je temperatura okoline viša od granične i granična temperatura je nešto malo viša od točke ledišta, konkretno temperatura u intervalu od 1 °C do 4 °C, poželjno da je otprilike 2 °C,

- pri čemu se promjena vrijednosti indikatora leda događa brzinom koja zavisi od uslova nametnutih okolinom i/ili pogonskih uslova vjetrogeneratora (1), konkretno u tome

- da se njegova vrijednost pri slabom vjetru sporije povećava nego pri jakom ako je uređaj u pogonu i/ili tako,

- da se vjetrogenerator (1) pri slabom vjetru zaustavlja poslije dužeg vremenskog odlaganja nego pri jakom vjetru i/ili tako

- da se vrijednost indikatora sporije smanjuje što je manja temperatura okoline, konkretno tako da je ta vrijednost proporcionalna jednom integralu razlike temperature okoline i granične temperature po vremenu i/ili da

-je vremensko odlaganje poslije koga se vjetrogenerator (1) ponovo pokreće utoliko manje što je veća temperatura okoline.

(11) BA/EP1920781(21) **E01667** (22) 2015-03-24

(26) SR

(96) 06090208 2006-11-10

(97) 2008-05-14

(51) **A61K 39/02 (2006.01), A61K 39/40 (2006.01), C12N 1/20 (2006.01), G01N 33/53 (2006.01), A61P 35/00 (2006.01)**(73) Glycotope GmbH
Robert-Rössle-Strasse 10, 13125 Berlin
DE(72) Goletz, Steffen
16548 Glienicke
DE(54) **KOMPOZICIJE KOJE SADRŽE CORE-1 POZITIVNI MIKROORGANIZAM I NJIHOVA PRIMENA ZA LEČENJE ILI PROFILAKSU TUMORA**

(57)

1. Formulacija koja je izabrana iz grupe koja se sastoji od nutraceutske i/ili farmaceutske kompozicije, koja sadrži najmanje jedan Core-1 pozitivni mikroorganizam, koji je izabran iz grupe koja se sastoji od DSM 18726 (AG6) i DSM 18728 (MU1), i/ili najmanje jednog njihovog lizata ili frakcije, koji sadrži najmanje jednu Core-1 pozitivnu komponentu.

(11) BA/EP2344539(21) **E01669** (22) 2015-03-26

(26) HR

(31) 112323 P (32) 2008-11-07 (33) US
183291 P 2009-06-02 US
221269 P 2009-06-29 US

(96) 09764710 2009-11-06

(97) 2011-07-20

(51) **C07K 16/30 (2006.01), C07K 16/28 (2006.01), C07K 16/46 (2006.01), A61P 35/02 (2006.01)**(73) Amgen Research (Munich) GmbH
Staffelseestrasse 2, 81477 München
DE(72) ZUGMAIER, Gerhard
80336 München
DE(54) **LIJEČENJE PEDIJATRIJSKE AKUTNE LIMFOBLASTIČNE LEUKEMIJE**

(57)

1. CD19xCD3 bispecifično jednonlančano protutijelo kao konstrukt, **naznačeno time** što je namijenjeno upotrebi u postupku liječenja, ublažavanja ili otklanjanja pedijatrijske akutne limfoblastične leukemije (ALL) kod pedijatrijskog pacijenta s ALL.

Broj ostalih patentnih zahtjeva: 10

Broj ostalih patentnih zahtjeva: 18

(11) BA/EP2625794(21) **E01674** (22) 2015-04-03

(26) BS

(96) 10762682 2010-10-07

(97) 2013-08-14

(51) **H04B 3/54 (2006.01)**(73) Enel Distribuzione S.p.A.
00198 Roma
IT(72) VERONI, Fabio
I-20059 Vimercate - Milano
IT**(54) METODA I UREĐAJ ZA DALJINSKO
MJERENJE POTROŠNJE ELEKTRIČNE
ENERGIJE U JEDNOJ RAZDJELNOJ
MREŽI**

(57)

(1) Aparat (1) za otkrivanje komunikacionih veza u elektrodistributivnoj mreži primjenom daljinskog mjerenja potrošnje električne energije,

Elektrodistributivna mreža koja čini veći broj sekcija (A1, A2,... B1, B2,...) i jedan ili više sabranih uređaja (CA, CB) povezanih na elektrodistribucionu mrežu; Svaki sabirni uređaj u mogućnosti je komunicirati putem dalekovodne veze sa brojevima električne energije koji su povezani na jedan ili više sekcija elektrodistribucione mreže u komunikacijskoj vezi sa sabirnim uređajima;

Aparat se sastoji od

dijela za pohranu (4) radi unosa informacija o brojevima popisanim na prvom sabirnom uređaju, kao i informacije barem o brojevima popisanim na drugom sabirnom uređaju, unesene informacije koja za svako brojilo sadrži identifikacioni broj, naznaku na kom sabirnom uređaju je popisano odgovarajuće brojilo;

sučelja pogodnog za privremeno povezivanja aparata na dio elektrodistributivne mreže gdje se vrši provjera; dijela dalekovodne veze za slanje poziva za odgovor putem dijela gdje se vrši provjera, te zaprimanje odgovora putem dijela gdje se vrši provjera sa brojila koja su povezana na elektrodistributivnu mrežu; i dijela gdje se vrši obrada radi evaluacije pristiglih odgovora, uzimajući u obzir činjenicu na kom sabirnom uređaju su popisana brojila koja odgovaraju na pozive;

naznačen time da evaluacija primljenih odgovora uključuje i brojanje brojila sa kojih su pristigli odgovori, a koji su popisani na odgovarajućem sabirnom uređaju.

(11) BA/EP2552910(21) **E01680** (22) 2015-04-14

(26) HR

(31) 201005623 (32) 2010-04-01 (33) GB
347048 P 2010-05-21 US

(96) 11714079 2011-03-31

(97) 2013-02-06

(51) **C07D 409/12 (2006.01), A61K 31/53
(2006.01), A61P 13/00 (2006.01), A61P
13/02 (2006.01)**(73) Vantia Limited
Epsilon House, Enterprise
Road, Southhampton Science
Park, Southhampton, SO16 7NS
GB(72) KJELLSTRÖM, Johan, Henrik
DK-2300 Copenhagen S
DK
JOHANSON, Björn, Erik
S-211 14 malmö
SE
VILHELMSEN, Thomas
DK-2690 Karlslunde
DK**(54) NOVI POLIMORF**

(57)

1. Čvrsti oblik 1-(2-metil-4-(2,3,4,5-tetrahidro-1-benzazepin-1-ilkarbonil)benzilkarbamoil)-L-prolin-N,N-dimetilamida, koji pokazuje najmanje slijedeće karakteristične XRF pikove difrakcije praha (Cu K α zračenje, izraženo u stupnjevima 2 θ) na približno 5.5, 10.9, 14.2, 21.9 i 24.0.

(11) **BA/EP2549983**

(21) **E01681** (22) 2015-04-15

(26) HR

(31) 10157772 (32) 2010-03-25 (33) EP
(96) 11710202 2011-03-25

(97) 2013-01-30

(51) **A61K 9/20 (2006.01), A61K 31/517 (2006.01)**

(73) AOP Orphan Pharmaceuticals AG
Wilhelminenstrasse 91/II f/B 4, 1160 Wien
AT

(72) WIDMANN, Rudolf
A-3002 Purkersdorf
AT
STRIEDER, Georg
A-1160 Vienna
AT

(54) **NOVI PRIPRAVCI ZA TERAPIJU
ESENCIJALNE TROMBOCITEMIJE**

(57)

1. Farmaceutski pripravak bez acidorezistentne ovojnice koji sadrži anagrelid HCl, pH neovisni polimer i farmaceutski prihvatljivu vodotopljivu kiselinu, pri čemu je pH neovisni polimer izabran iz skupine koja se sastoji od poliakrilne kiseline, derivata celuloze ili poliakrilamida, posebice Karbopol™ i pri čemu je količina pH neovisnog polimera između 1,5 i 2,5 masenog udjela anagrelida(w/w).

(11) **BA/EP2552902**

(21) **E01682** (22) 2015-04-20

(26) SR

(31) 318824 P (32) 2010-03-30 (33) US
321573 P 2010-04-07 US
(96) 11761856 2011-03-28

(97) 2013-02-06

(51) **C07D 401/06 (2006.01), A61K 31/4439 (2006.01), A61P 31/18 (2006.01)**

(73) Merck Canada Inc.
16711 Trans-Canada Highway, Kirkland, QC
H9H 3L1
CA

(72) BURCH, Jason
Redwood City California 94062
US
COTE, Bernard
Notre-Dame-de-l'Île-Perrot Québec J7V 7P2
CA
NGUYEN, Natalie
Montreal Québec H2J 2V9
CA
LI, Chun, Sing
Dollard-Des-Ormeaux Québec H9A 3J6
CA
ST-ONGE, Miguel
Vaudreuil-Dorion Québec J7T 3B3
CA
GAUVREAU, Danny
Saint-Lazare Québec J7T 3J1
CA

(74) "ŽIVKO MIJATOVIĆ & PARTNERS" d.o.o.
Sarajevo
M.H. Uskufije 3, 71000 Sarajevo
BA

(54) **NE-NUKLEOZIDNI INHIBITORI
REVERZNE TRANSKRIPTAZE**

(57)

1. Jedinjenje formule I:

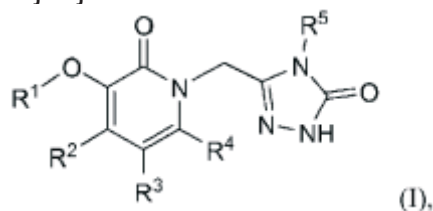

Broj ostalih patentnih zahtjeva: 12

ili njegova farmaceutski prihvatljiva so, gde:

R_1 je C_{1-10} alkil, CycA, ili AryA;

CycA je C_{3-8} cikloalkil, gde je cikloalkil izborno supstituisan sa od 1 do 4 supstituenta, od kojih je svaki nezavisno halogen, C_{1-6} alkil, OH, O- C_{1-6} alkil, C_{1-6} haloalkil, ili O- C_{1-6} haloalkil;

AryA je aril koji je izborno supstituisan sa ukupno od 1 do 6 supstituenata, gde:

(i) od nula do 6 supstituenata su svaki nezavisno:

- (1) C_{1-6} alkil,
- (2) C_{1-6} haloalkil,
- (3) C_{1-6} alkil supstituisan sa od 1 do 3 supstituenta od kojih je svaki nezavisno OH, O- C_{1-6} alkil, O- C_{1-6} haloalkil, CN, NO₂, N(R_A) R_B , C(O)N(R_A) R_B , C(O) R_A , CO₂ R_A , SR_A, S(O) R_A , S(O)₂ R_A , S(O)₂N(R_A) R_B , N(R_A)C(O) R_B , N(R_A)CO₂ R_B , N(R_A)S(O)₂ R_B , N(R_A)S(O)₂N(R_A) R_B , OC(O)N(R_A) R_B , N(R_A)C(O)N(R_A) R_B , ili N(R_A)C(O)C(O)N(R_A) R_B ,
- (4) C_{2-6} alkenil,
- (5) C_{2-6} alkenil supstituisan sa od 1 do 3 supstituenta od kojih je svaki nezavisno OH, O- C_{1-6} alkil, O- C_{1-6} haloalkil, CN, NO₂, N(R_A) R_B , C(O)N(R_A) R_B , C(O) R_A , CO₂ R_A , SR_A, S(O) R_A , S(O)₂ R_A , S(O)₂N(R_A) R_B , N(R_A)C(O) R_B , N(R_A)CO₂ R_B , N(R_A)S(O)₂ R_B , N(R_A)S(O)₂N(R_A) R_B , OC(O)N(R_A) R_B , N(R_A)C(O)N(R_A) R_B , ili N(R_A)C(O)C(O)N(R_A) R_B ,
- (6) C_{2-6} alkinil,
- (7) C_{2-6} alkinil supstituisan sa od 1 do 3 supstituenta od kojih je svaki nezavisno OH, O- C_{1-6} alkil, O- C_{1-6} haloalkil, CN, NO₂, N(R_A) R_B , C(O)N(R_A) R_B , C(O) R_A , CO₂ R_A , SR_A, S(O) R_A , S(O)₂ R_A , S(O)₂N(R_A) R_B , N(R_A)C(O) R_B , N(R_A)CO₂ R_B , N(R_A)S(O)₂ R_B , N(R_A)S(O)₂N(R_A) R_B , OC(O)N(R_A) R_B , N(R_A)C(O)N(R_A) R_B , ili N(R_A)C(O)C(O)N(R_A) R_B ,
- (8) O- C_{1-6} alkil,
- (9) O- C_{1-6} haloalkil,
- (10) OH,
- (11) halogen,
- (12) CN,
- (13) NO₂,
- (14) N(R_A) R_B ,
- (15) C(O)N(R_A) R_B ,
- (16) C(O) R_A ,
- (17) C(O)- C_{1-6} haloalkil,
- (18) C(O)OR_A,

- (19) OC(O)N(R_A) R_B ,
- (20) SR_A,
- (21) S(O) R_A ,
- (22) S(O)₂ R_A ,
- (23) S(O)₂N(R_A) R_B ,
- (24) N(R_A)S(O)₂ R_B ,
- (25) N(R_A)S(O)₂N(R_A) R_B ,
- (26) N(R_A)C(O) R_B ,
- (27) N(R_A)C(O)N(R_A) R_B ,
- (28) N(R_A)C(O)-C(O)N(R_A) R_B , ili
- (29) N(R_A)CO₂ R_B , i

(ii) od nula do 2 supstituenta su svaki nezavisno:

- (1) CycQ,
 - (2) AryQ,
 - (3) HetQ,
 - (4) HetR,
 - (5) J-CycQ,
 - (6) J-AryQ,
 - (7) J-HetQ,
 - (8) J-HetR,
 - (9) C_{1-6} alkil supstituisan sa CycQ, AryQ, HetQ, HetR, J-CycQ, J-AryQ, J-HetQ, ili J-HetR,
 - (10) C_{2-6} alkenil supstituisan sa CycQ, AryQ, HetQ, HetR, J-CycQ, J-AryQ, J-HetQ, ili J-HetR, ili
 - (11) C_{2-6} alkinil supstituisan sa CycQ, AryQ, HetQ, HetR, J-CycQ, J-AryQ, J-HetQ, ili J-HetR;
- svaki CycQ je nezavisno C_{3-8} cikloalkil ili C_{5-8} cikloalkenil, pri čemu je cikloalkil ili cikloalkenil izborno supstituisan sa od 1 do 4 supstituenta, od kojih je svaki nezavisno halogen, C_{1-6} alkil, OH, O- C_{1-6} alkil, C_{1-6} haloalkil, ili O- C_{1-6} haloalkil;
- svaki AryQ je nezavisno fenil ili naftil, pri čemu fenil ili naftil je izborno supstituisan sa od 1 do 5 supstituenata od kojih je svaki nezavisno halogen, CN, NO₂, C_{1-6} alkil, C_{1-6} haloalkil, OH, O- C_{1-6} alkil, O- C_{1-6} haloalkil, N(R_A) R_B , C(O)N(R_A) R_B , C(O) R_A , CO₂ R_A , SR_A, S(O) R_A , SO₂ R_A , SO₂N(R_A) R_B , ili SO₂N(R_A)C(O) R_B ;
- svaki HetQ je nezavisno heteroaril koji je izborno supstituisan sa od 1 do 4 supstituenta od kojih je svaki nezavisno halogen, C_{1-6} alkil, C_{1-6} haloalkil, OH, O- C_{1-6} alkil, O- C_{1-6} haloalkil, N(R_A) R_B , C(O)N(R_A) R_B , C(O) R_A , CO₂ R_A , SR_A, S(O) R_A , SO₂ R_A , SO₂N(R_A) R_B , ili SO₂N(R_A)C(O) R_B ;

$C(O)R_A$, CO_2R_A , SO_2R_A , $N(R_A)C(O)N(R_A)R_B$,
ili $N(R_A)CO_2R_B$;

svaki HetR je nezavisno 4- do 7-člani, zasićeni ili nezasićeni, nearomatični heterociklični prsten koji sadrži najmanje jedan atom ugljenika i od 1 do 4 heteroatoma nezavisno izabrana od N, O i S, gde je svaki S izborno oksidovan do $S(O)$ ili $S(O)_2$, i pri čemu je zasićeni ili nezasićeni heterociklični prsten izborno supstituisan sa od 1 do 4 supstituenta od kojih je svaki nezavisno halogen, CN, C_{1-6} alkil, OH, okso, $O-C_{1-6}$ alkil, C_{1-6} haloalkil, $O-C_{1-6}$ haloalkil, $C(O)N(R_A)R_B$, $C(O)R_A$, CO_2R_A , ili SO_2R_A ;

svaki J je nezavisno:

- (i) O,
- (ii) S,
- (iii) $S(O)$,
- (iv) $S(O)_2$,
- (v) $O-C_{1-6}$ alkilen,
- (vi) $S-C_{1-6}$ alkilen,
- (vii) $S(O)-C_{1-6}$ alkilen,
- (viii) $S(O)_2-C_{1-6}$ alkilen,
- (ix) $N(R_A)$, ili
- (x) $N(R_A)-C_{1-6}$ alkilen;

R_2 i R_3 su svaki nezavisno:

- (1) H,
- (2) C_{1-6} alkil,
- (3) C_{1-6} haloalkil,
- (4) C_{1-6} alkil supstituisan sa od 1 do 3 supstituenta od kojih je svaki nezavisno OH, $O-C_{1-6}$ alkil, $O-C_{1-6}$ haloalkil, CN, NO_2 , $N(R_A)R_B$, $C(O)N(R_A)R_B$, $C(O)R_A$, CO_2R_A , SR_A , $S(O)R_A$, $S(O)_2R_A$, $S(O)_2N(R_A)R_B$, $N(R_A)C(O)R_B$, $N(R_A)CO_2R_B$, $N(R_A)S(O)_2R_B$, $N(R_A)S(O)_2N(R_A)R_B$, $OC(O)N(R_A)R_B$, $N(R_A)C(O)N(R_A)R_B$, ili $N(R_A)C(O)C(O)N(R_A)R_B$,

(5) $O-C_{1-6}$ alkil u kome je alkil izborno supstituisan sa OH, $O-C_{1-6}$ alkil, $O-C_{1-6}$ haloalkil, CN, $N(R_A)R_B$, $C(O)N(R_A)R_B$, $C(O)R_A$, CO_2R_A , SR_A , $S(O)R_A$, $S(O)_2R_A$, ili $S(O)_2N(R_A)R_B$,

- (6) $O-C_{1-6}$ haloalkil,
- (7) halogen,
- (8) CN,
- (9) NO_2 ,
- (10) $N(R_A)R_B$,
- (11) $C(O)N(R_A)R_B$,
- (12) $C(O)R_A$,

- (13) $C(O)-C_{1-6}$ haloalkil,
- (14) $C(O)OR_A$,
- (15) $OC(O)R_A$,
- (16) $OC(O)N(R_A)R_B$,
- (17) SR_A ,
- (18) $S(O)R_A$,
- (19) $S(O)_2R_A$,
- (20) $S(O)_2N(R_A)R_B$,
- (21) $N(R_A)S(O)_2R_B$,
- (22) $N(R_A)S(O)_2N(R_A)R_B$,
- (23) $N(R_A)C(O)R_B$,
- (24) $N(R_A)C(O)N(R_A)R_B$,
- (25) $N(R_A)C(O)-C(O)N(R_A)R_B$,
- (26) $N(R_A)CO_2R_B$,
- (27) $N(R_C)R_D$,
- (28) $C(O)N(R_C)R_D$,
- (29) $OC(O)N(R_C)R_D$,
- (30) $S(O)_2N(R_C)R_D$,
- (31) $N(R_A)S(O)_2N(R_C)R_D$,
- (32) $N(R_A)C(O)N(R_C)R_D$,
- (33) $N(R_A)C(O)-C(O)N(R_C)R_D$,
- (34) C_{3-8} cikloalkil,
- (35) $O-C_{3-8}$ cikloalkil,
- (36) AryX, ili
- (37) HetX;

gde AryX nezavisno ima istu definiciju kao AryQ, i HetX nezavisno ima istu definiciju kao HetQ;

R_4 je H, C_{1-6} alkil, AryZ, HetZ, halogen, CN, ili C_{1-6} fluoroalkil;

AryZ nezavisno ima istu definiciju kao AryQ;

HetZ nezavisno ima istu definiciju kao HetQ;

R_5 je H ili C_{1-6} alkil;

svaki aril je nezavisno (i) fenil, (ii) 9- ili 10-člani biciklični, fuzionisani karbociklični sistem prstena u kome je najmanje jedan prsten aromatičan, ili (iii) 11- do 14-člani triciklični, fuzionisani karbociklični sistem prstena u kome je najmanje jedan prsten aromatičan;

svaki heteroaril je nezavisno (i) 5- ili 6-člani heteroaromatični prsten koji sadrži od 1 do 4 heteroatoma nezavisno izabrana od N, O i S, pri čemu je svaki N izborno u obliku oksida, ili (ii) 9- ili 10-člani heterobiciklični, fuzionisani sistem prstena koji sadrži od 1 do 6 heteroatoma nezavisno izabranih od N, O i S, pri čemu bilo koji ili oba prstena sadrže

jedan ili više heteroatoma, najmanje jedan prsten je aromatičan, svaki N je izborno u obliku oksida, i svaki S u prstenu koji nije aromatičan je izborno S(O) ili S(O)₂;

svaki R_A je nezavisno H ili C₁₋₆ alkil;

svaki R_B je nezavisno H ili C₁₋₆ alkil; i

svaki par od RC i RD zajedno sa azotom za koji su oba vezani formiraju 4- do 7-člani zasićeni ili nezasićeni, ne-aromatični prsten koji izborno sadrži heteroatom pored N za koji su RC i R_D vezani, gde je dodatni heteroatom izabran od N, O i S; gde je prsten izborno supstituisan sa 1 ili 2 supstituenta od kojih je svaki nezavisno C₁₋₆ alkil, C(O)R_A, C(O)OR_A, C(O)N(R_A)R_B, ili S(O)₂R_A; i gde je izborni S u prstenu izborno u obliku S(O) ili S(O)₂.

Broj ostalih patentnih zahtjeva: 15

(11) **BA/EP2383295**

(21) **E01683** (22) 2015-04-20

(26) SR

(31) 529180 P (32) 2003-12-10 (33) US
(96) 11166104 2004-12-10

(97) 2011-11-02

(51) **C07K 16/24 (2006.01), A61K 39/395 (2006.01), C12N 5/18 (2006.01), C07K 14/52 (2006.01), A61P 37/06 (2006.01), A61P 31/04 (2006.01), A61P 31/12 (2006.01)**

(73) E. R. Squibb & Sons, L.L.C.
Route 206 & Province Line Road,
Princeton, NJ 08540
US

(72) Deshpande, Shrikant
Fremont, CA 94555
US
Huang, Haichun
Fremont, CA 94539
US
Srinivasan, Mohan
Cupertino, CA 95014
US
Cardarelli, Josephine M.
San Carlos, CA 94070
US
Wang, Changyu
Fremont, CA 94555
US
Passmore, David
Mountain View, CA 94041
US
Rangan, Vangipuram S.
Pleasant Hill, CA 94523
US
Lane, Thomas E.
Irvine, CA 92612
US
Keirstead, Hans S.
Irvine, CA 92612
US
Liu, Michael T.
Irvine, CA 92603
US

(54) **IP-10 ANTITELA I NJIHOVE UPOTREBE**

(57)

1. Izolovano humano monoklonsko antitelo, ili njegov antigen-vezujući deo, naznačeno time što se antitelo specifično vezuje za humani IP-10 i ne reaguje unakrsno sa humanim MIG i ne reaguje unakrsno sa humanim ITAC.

Broj ostalih patentnih zahtjeva: 14

(11) BA/EP2655345

(21) E01684 (22) 2015-04-24

(26)

(31) 10195949 (32) 2010-12-20 (33) EP

(96) 11805449 2011-12-13

(97) 2013-10-30

(51) C07D 249/06 (2006.01), C07D 413/12 (2006.01), A61K 31/4192 (2006.01), A61P 35/00 (2006.01)

(73) SIGMA-TAU Research Switzerland S.A.
Via Motta, 2, 6850 Mendriso
CH

(72) GIANNINI, Giuseppe
I-00040 Pomezia (RM)

IT

CABRI, Walter

I-20089 Rozzano (MI)

IT

VESCI, Loredana

I-00128 Rome

IT

CERVONI, Maria Luisa

I-00040 Pomezia (RM)

IT

PISANO, Claudio

I-04011 Aprila (LT)

IT

TADDEI, Maurizio

I-53034 Monteriggioni (SI)

IT

FERRINI, Serena

I-53034 Gracciano di Colle Val d'Elsa (SI)

IT

(54) JEDINJENJA ARIL TRIAZOLA SA ANTITUMORSKOM AKTIVNOŠĆU

(57)

1. Jedinjenje koje ima opštu formulu I

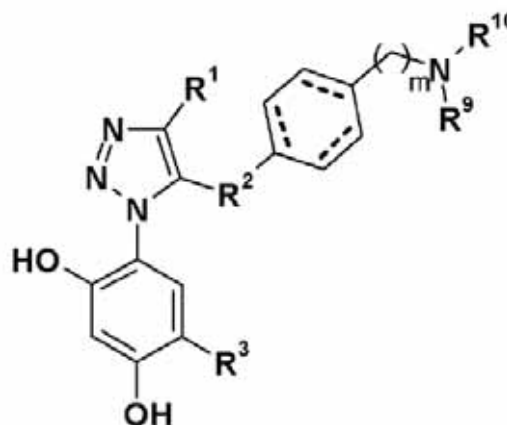

Formula I

gde,

 R_1 je H, $CONR_4R_5$; R_5 je H, (C_1-C_6) -alkil ili (C_3-C_{10}) -cikloalkil, pri čemu je svaki izborno supstituisan jednom ili više puta sa OH, OMe, Cl, F; R_4 je H, (C_1-C_4) -alkil ili $CH(R_{11})COR_{12}$; ili R_4 i R_5 uzeti zajedno sa atomom azota za koji su vezani formiraju tro- do sedmo-člani heterociklus koji izborno sadrži dodatni heteroatom izabran iz grupe koju čine N, O ili S; i gde je navedeni heterociklus izborno supstituisan jednom ili više puta sa OH, OMe, (C_1-C_4) -alkilom, izborno supstituisanim fenilom ili benzilom; R_{11} je bočni lanac prirodne α -aminokiseline; R_{12} je OH, amino, alkilamino ili dialkilamino; R_2 je veza, $-NH(CO)-$, $-N(R_7)-$ ili $-N(R_7)CH_2-$; R_7 je H, (C_1-C_4) -alkil ili CO_2R_8 ; R_8 je (C_1-C_4) -alkil ili benzil;endociklični simboli ---

su, za svako pojedinačno jedinjenje, sve dvogube veze ili sve jednogube veze;

 m je ceo broj sadržan između 0 i 3; R_9 i R_{10} su međusobno nezavisno (C_1-C_4) -alkil izborno supstituisan sa OH, cikloalkilom, heterocikloalkilom, OMe, amino, (C_1-C_6) -alkilamino ili (C_1-C_6) -dialkilamino; heterocikloalkil izborno supstituisan jednom ili više puta sa alkil, amino, (C_1-C_6) -alkilamino

ili (C₁-C₆)-dialkilamino; cikloalkil; ili R₉ i R₁₀ uzeti zajedno sa atomom azota za koji su vezani formiraju heterocikličan prsten izabran iz grupe koju čine piperidil, pirolidinil, piperazinil ili morfolinil, pri čemu je svaki od njih izborno supstituisan jednom ili više puta sa F, Cl, Br, OH, OMe, amino, (C₁-C₆)-alkilamino, (C₁-C₆)-dialkilamino, (C₁-C₄)-alkil, hidroksialkilom, izborno supstituisanim fenilom ili benzilom; ili imidazol nezasićeni heterociklus;

R₃ je Cl, Et ili *i*-Pr;

njegovitaautomeri, geometrijski izomeri, njihovi optički aktivni oblici kao što su enantiomeri, diastereomeri i njihovi racematni oblici, kao i njihove farmaceutski prihvatljive soli.

Broj ostalih patentnih zahtjeva: 11

(11) **BA/EP2433954**

(21) **E01685** (22) 2015-04-24

(26) SR

(31)	05019786	(32)	2005-09-12	(33)	EP
	05019786		2005-09-12		EP
	05019786		2005-09-12		EP

(96) 11003883 2006-09-06

(97) 2012-03-28

(51) **C07K 14/47 (2006.01), C07K 16/30 (2006.01), C12Q 1/68 (2006.01)**

(73) BioNTech AG

An der Goldgrube 12, 55131 Mainz
DE

Johannes Gutenberg-Universität Mainz,
vertreten durch den Präsidenten
Saarstrasse 21, 55122 Mainz
DE

(72) Sahin, Ugur

55116 Mainz
DE

Türeci, Özlem

55116 Mainz
DE

Koslowski, Michael

85764 Oberschleißheim
DE

Usener, Dirk

65193 Wiesbaden
DE

Sahin, Ugur

55116 Mainz
DE

Türeci, Özlem

55116 Mainz
DE

Koslowski, Michael

85764 Oberschleißheim
DE

Usener, Dirk

65193 Wiesbaden
DE

Sahin, Ugur

55116 Mainz
DE

Türeci, Özlem

55116 Mainz
DE

Koslowski, Michael

85764 Oberschleißheim
DE

Usener, Dirk

65193 Wiesbaden
DE

**(54) IDENTIFIKACIJA ANTIGENA POVEZANIH
SA TUMOROM ZA DIJAGNOZU I
TERAPIJU**

(57)

1. Farmaceutska kompozicija za primenu u terapeutskom metodu, koja sadrži jednu ili više komponenta izabranih iz grupe koja se sastoji od:

(i) antigena povezanog sa tumorom ili njegovog ekstracelularnog dela,
(ii) nukleinske kiseline koja kodira antigen povezan sa tumorom ili njegov ekstracelularni deo, i
(iii) ćelije domaćina koja izražava antigen povezan sa tumorom ili njegov ekstracelularni deo, pri čemu je pomenuti deo imunogeni fragment koji sadrži najmanje 6 uzastopnih aminokiselina antigena povezanog sa tumorom, a pomenuti antigen povezan sa tumorom ima sekvencu kodiranu sa nukleinskom kiselinom koja je izabrana iz grupe koja se sastoji od:

(a) nukleinske kiseline koja sadrži sekvencu nukleinske kiseline sa SEQ ID NO: 1, i
(b) nukleinske kiseline koja je najmanje 95% identična sa nukleinskom kiselinom pod (a).

Broj ostalih patentnih zahtjeva: 2

(11) **BA/EP2406442**

(21) **E01686** (22) 2015-04-20

(26) BS

(31) 20105001 (32) 2010-01-04 (33) FI
(96) 10803465 2010-12-08

(97) 2012-01-18

(51) **E05B 21/06 (2006.01)**

(73) Abloy Oy
Wahlforssinkatu 20, 80100 Joensuu
FI

(72) KIISKI, Seppo
FI-80230 Joensuu
FI

**(54) KOMBINACIJA CILINDAR BRAVE
SA DISKOVIMA ZA ZADRŽAVANJE I
KLJUČA**

(57)

1. Kombinacija cilindar brave sa diskovima za zadržavanje i ključa, gdje se cilindar brava sa diskovima za zadržavanje (1) sastoji od ograničavača rotacije (3), i ključ (9) koji se sastoji od površina za navođenje za sredstva za ograničavanje, gdje sredstva za ograničavanje rotacije koji sadrži okvir (6), koji sadrži otvor profila ključa (4), i kućište (5), koje bar djelomično okružuje okvir, naznačen time da okvir (6) sadrži ograničavajući mehanizam (24) i mehanizam za zaključavanje (25), koji su postavljeni u liniji tako da se ograničavajući mehanizam nalazi na suprotnoj strani od otvora profila ključa (4) i mehanizam za zaključavanje (25) nalazi na suprotnoj strani od otvora profila ključa, gdje mehanizam za zaključavanje (25) se sastoji od zaporne čivije (15) usmjeren duž navedenog pravca, gdje se zaporna čivija sadrži, na kraju stranice kućišta (5), izbočina (21) koja je dijagonalno u odnosu na osu zaporne čivije, gdje je izbočina uređeno, u skladu sa kućištem, da spriječi okvir (6) da se okreće, kada ključ (9) nije u cilindar bravi sa diskovima za zadržavanje (1) ili u potpunosti umetnut u cilindar bravu s diskovima za zadržavanje, gdje ključ (9) sadrži prolazni otvor (11), gdje je otvor disponirani pokretni element (10), koji je postavljen tako da se se pokreće u otvoru na način da je spriječen da u potpunosti odvoji od otvora, gdje strane pokretnog elementa (10), koji su vidljivi iz prolaznog otvora (11), formiraju navedene površine za navođenje, gdje kombinacija, kada je ključ (9) umetnut u cilindar bravu s diskovima za zadržavanje u svrhu otvaranja brave, prolazni otvor (11) i pokretni element (10) su postavljeni u istoj liniji sa

ograničavajućim mehanizmom (24) i mehanizmom za zaključavanje (25), i gdje je ograničavajući mehanizamje postavljen tako da gura pokretni element iz otvora na suprotnu stranu od od otvora profila ključa (4), i da dozvoli okretanje ključa (9), i gdje je mehanizam za zaključavanje (25) postavljen, u odgovor na guranje pokretnog elementa (10), da otpusti barijeru formiranu kooperacijom kućišta (5) i izbočine (21) zaporne čivije.

US
SORGI, Kirk, L.
DoylestownPA 18902
US
XIAO, Tong
EdisonNJ 08820
US

(54) PROCES ZA PRIPREMU
SUPSTITUISANIH DERIVATA
PIRIMIDINA(57)

1. Proces za pripremu jedinjenja formule (I)

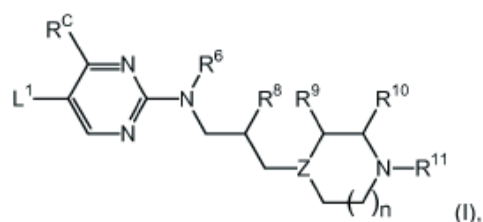

Broj ostalih patentnih zahtjeva: 16

(11) **BA/EP2310012**

(21) **E01687** (22) 2015-04-28

(26) BS

(31) 76752 P (32) 2008-06-30 (33) US

(96) 09774225 2009-06-29

(97) 2011-04-20

(51) **A61K 31/497 (2006.01), C07D 211/22 (2006.01), C07D 211/26 (2006.01), C07D 401/12 (2006.01)**

(73) Janssen Pharmaceutica N.V.
Turnhoutseweg 30, 2340 Beerse
BE

(72) CESCO-CANCIAN, Sergio

BethlehemPA 18020

US

CHEN, Hongfeng

WilmingtonDE 19808

US

GRIMM, Jeffrey, S.

SomervilleNJ 08876

US

MANI, Neelakandha, S.

San DiegoCA 92129

US

MAPES, Christopher, M.

La MesaCA 91941-5223

US

PALMER, David, C.

DoylestownPA 18901-2050

US

PIPPEL, Daniel, J.

Del MarCA 92014

pri čemu

L₁ je CN;

R_c je izabran iz grupe koja se sastoji od H, metila, etila propila, izopropila, -CF₃, ciklopropila, i ciklobutila;

R₆ je vodonik;

R₈ je izabran iz grupe koja se sastoji od vodonika i C₁-alkila;

Z je izabran iz grupe koja se sastoji od N i CH;

n je 1 ili 2;

R₉, R₁₀ i R₁₁ su svaki nezavisno izabrani iz grupe koja se sastoji od vodonika i C₁-alkila;

i farmaceutski prihvatljivih soli od njih; sadržavajući

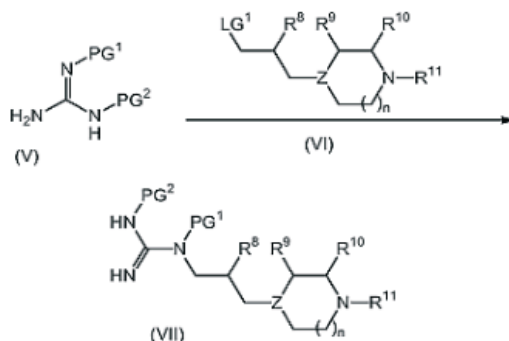

reagovanje jedinjenja formule (V) pri čemu PG₁ i PG₂ su svaki nezavisno azotna zaštitna grupa, sa jedinjenjem formule (VI), pri čemu je LG₁ odlazeća grupa, u prvom organskom rastvaraču; i kada LG₁ je OH, u prisustvu sistema sredstva za spajanje; da se dobije odgovarajuće jedinjenje formule (VII);

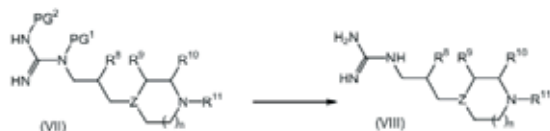

uklanjanje zaštite jedinjenja formule (VII), da se dobije odgovarajuće jedinjenje formule (VIII); i

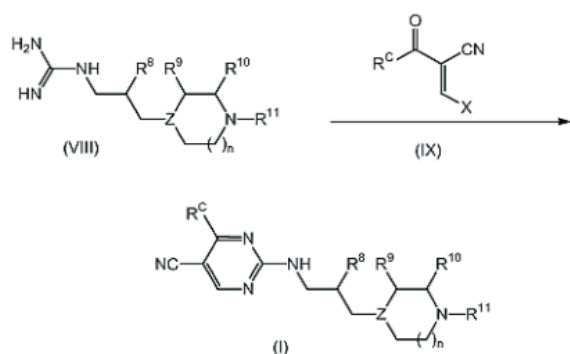

reagovanje jedinjenja formule (VIII) sa jedinjenjem formule (IX), u drugom organskom rastvaraču, da se dobije odgovarajuće jedinjenje formule (I), pri čemu je X izabran iz grupe koja se sastoji od -N(R₂₀)₂, i -OR₂₁; pri čemu je svaki R₂₀ nezavisno izabran iz grupe koja se sastoji od C₁₋₄alkila; alternativno dve R₂₀ grupe su uzete zajedno sa atomom azota na koji su vezane da formiraju zasićenu prstenastu strukturu izabranu iz grupe koja se sastoji od piperidinila, pirolidinila i morfolinila; i pri čemu R₂₁ je izabran od grupe koja se sastoji od C₁₋₄alkila i benzila.

Broj ostalih patentnih zahtjeva: 29

(11) **BA/EP2618830**

(21) **E01688** (22) 2015-04-30

(26) HR

(31) 385629 P (32) 2010-09-23 (33) US
(96) 11764063 2011-09-22

(97) 2013-07-31

(51) **A61K 38/19 (2006.01), C07K 14/535 (2006.01), A61P 29/00 (2006.01)**

(73) Eli Lilly and Company
Lilly Corporate Center, Indianapolis, IN
46285
US

(72) DAVAGNINO, Juan
IN 46206-6288
US
KHA, Catherine, Ngan
IN 46206-6288
US
KLOTZ, Alan Voskamp
IN 46206-6288
US

(74) "INTELBIRO" d.o.o.
M.H. Uskufije 3, 71000 Sarajevo
BA

(54) **FORMULACIJE ZA GOVEĐI ČIMBENIK
STIMULACIJE KOLONIJA GRANULOCITA
I NJEGOVE VARIJANTE**

(57)

1. Stabilna vodena formulacija, **naznačena time** što sadrži bG-CSF-T133pAF-20K PEG, citratni ili sukcinatni pufer, arginin i, izborno, protuion za arginin, te što navedena formulacija sadrži manje od 0,033% polisorbitnog surfaktanta.

Broj ostalih patentnih zahtjeva: 5

(11) **BA/EP2279758**(21) **E01689** (22) 2015-04-30

(26) HR

(31)	691516 P	(32)	2005-06-16	(33)	US
	705968 P		2005-08-04		US
	751082 P		2005-12-16		US
	751121 P		2005-12-16		US
	752825 P		2005-12-21		US

(96) 10184832 2006-06-16

(97) 2011-02-02

(51) **A61K 47/48 (2006.01), C07C 323/12 (2006.01), C07D 213/70 (2006.01), C07K 14/605 (2006.01), A61P 3/10 (2006.01)**(73) Nektar Therapeutics
455 Mission Bay Boulevard South Suite
100, San Francisco CA 94158
US(72) Bentley, Michael
Huntsville, AL 35801
US
Culbertson, Sean
Gurley, AL 35748
US
McManus, Samuel
Huntsville, AL 35802
US

molekularnu težinu u rasponu od više od 5,000 Daltona do 100,000 Daltona;
 X_1 je prvi dio razmaknice;
 X_2 je drugi dio razmaknice;
 H je ionizirajući atom vodika;
 R_1 je H ili organski radikal;
 R_2 je H ili organski radikal;
 (a) je bilo nula ili jedan;
 (b) je bilo nula ili jedan;
 R_{e1} , kada je prisutan, je prva skupina koja mijenja elektron;
 R_{e2} , kada je prisutan, je druga skupina koja mijenja elektron; i
 (FG) je funkcionalna skupina koja može reagirati s amino skupinom aktivnog sredstva tako da tvori degradirajuću vezu.

(54) **KONJUGATI KOJI IMAJU
DEGRADIRAJUĆU VEZU I POLIMERNI
REAGENSI KOJI SU KORISNI ZA
PRIPRAVU TAKVIH KONJUGATA**

Broj ostalih patentnih zahtjeva: 38

(57)

1. Polimerni reagens prema Formuli V:

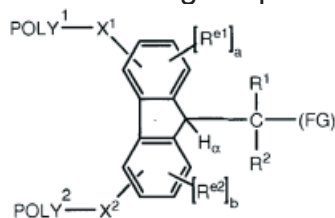

(Formula V)

naznačen time da:

POLY₁ je prvi poli(etilen glikol)
 koji ima molekularnu težinu
 u rasponu od više od 5,000
 Daltona do 100,000 Daltona;

POLY₂ je drugi poli(etilen glikol) koji ima

(11) **BA/EP2444085**

1. Jedinjenje koje ima formulu:

(21) **E01690** (22) 2015-05-05

(26) SR

(31) 680835 P (32) 2005-05-13 (33) US
 750351 P 2005-12-15 US
 756552 P 2006-01-06 US

(96) 11184401 2006-03-29

(97) 2012-04-25

(51) **A61K 31/4184 (2006.01), A61K 31/4166 (2006.01), C07D 235/02 (2006.01), C07D 233/86 (2006.01), A61P 35/00 (2006.01), C07D 401/04 (2006.01), C07D 403/04 (2006.01), C07D 403/10 (2006.01), C07D 233/72 (2006.01), C07D 233/84 (2006.01), C07D 233/88 (2006.01)**

(73) The Regents of the University of California
 1111 Franklin Street, 12th Floor, Oakland,
 CA 94607
 US

(72) Sawyers, Charles L.
 Los Angeles, California 90049
 US
 Jung, Michael E.
 Los Angeles, California 90064
 US
 Chen, Charlie D.
 Los Angeles, California 90066
 US
 Ouk, Samedy
 Los Angeles, California 90034
 US
 Welsbie, Derek
 Towson, MD 21204
 US
 Tran, Chris
 Rosemead, California 91770
 US
 Wongpivat, John
 Arcadia, California 91006
 US
 Yoo, Dongwon
 Los Angeles, California 90034
 US

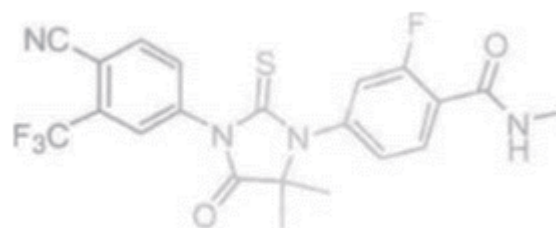

IRDI62'

ili njegova farmaceutski prihvatljiva so, za korišćenje u postupku lečenja hiperproliferativnog poremećaja, pri čemu je hiperproliferativni poremećaj izdvojen iz grupe koju čine benigna hiperplazija prostate, kancer dojke i kancer jajnika.

Broj ostalih patentnih zahtjeva: 3

(54) **DIARIL HIDANTOIN JEDINJENJA
 KAO ANTAGONISTI RECEPTORA
 ANDROGENA ZA LEČENJE RAKA**

(57)

(11) BA/EP2307051(21) **E01691** (22) 2015-05-05

(26) BS

(31) 79095 P (32) 2008-07-08 (33) US
112701 P 2008-11-07 US
112699 P 2008-11-07 US

(96) 09794821 2009-07-08

(97) 2011-04-13

(51) **C07K 16/28 (2006.01), A61K 39/395 (2006.01)**(73) OncoMed Pharmaceuticals, Inc.
Redwood City, CA 94063
US(72) GURNEY, Austin, L.
San Francisco, CA 94114
US
HOEY, Timothy, Charles
Hillsborough, CA 94010
US
HTUN VAN DER HORST, Edward, Thein
Palo Alto, CA 94304
US
SATO, Aaron, Ken
Burlingame, CA 94010
US
LIU, Yuan, Ching
Fremont, CA 94539
US
BRUHNS, Maureen, Fitch
San Mateo, CA 94403
US
LEWICKI, John, A.
Los Gatos, CA 95032
US**(54) NOTCH-VEZUJUĆI AGENSI I
ANTAGONIOSTI I METODE PRIMJENE**

(57)

1. Izolovano antitijelo koje specifično veže humane Notch2 i Notch3, sadrži:

(a) teški lanac CDR1 koji sadrži SSSGMS (SEQ ID NO:5), teški lanac CDR2 koji sadrži VIASSGSNTYYADSVKG (SEQ ID NO:6) i teški lanac CDR3 koji sadrži SIFYTT (SEQ ID NO:51) ili SEQ ID NO: 30; i
(b) laki lanac CDR1 koji sadrži RASQSVRSNYLA (SEQ ID NO:8), laki lanac CDR2 koji sadrži GASSRAT (SEQ ID NO:9) i laki lanac CDR3 koji sadrži QQYSNFPI (SEQ ID NO: 10).**(11) BA/EP2672962**(21) **E01692** (22) 2015-05-05

(26) SR

(31) 1150107 (32) 2011-02-11 (33) SE
(96) 12703537 2012-02-10

(97) 2013-12-18

(51) **A61K 31/13 (2006.01), A61K 47/18 (2006.01), A61K 9/00 (2006.01), A61K 31/00 (2006.01), A61K 47/10 (2006.01), A61K 47/12 (2006.01), A61K 31/137 (2006.01)**(73) Moberg Pharma AB
167 51 Bromma
SE(72) LINDAHL, Åke
S-217 75 Malmö
SE**(54) NOVE ANTIGLJIVIČNE KOMPOZICIJE**

(57)

1. Farmaceutski preparat za tretman gljivične infekcije nokta koji sadrži alilaminsko jedinjenje kao antimikotik u količini većoj od 5%, kao i organsku kiselinu ili estar, diol i dodatni sredstvo, pri čemu dodatno sredstvo označava aminosirečnu kiselinu, a navedeni farmaceutski preparat je suštinski bez vode.

Broj ostalih patentnih zahtjeva: 12

Broj ostalih patentnih zahtjeva: 18

(11) **BA/EP2706986**

(21) **E01693** (22) 2015-05-05

(26) SR

(31) 2011161536180 P (32) 2011-09- (33) US

(96) 12775283 2012-09-18¹⁹

(97) 2014-03-19

(51) **A61K 9/14 (2006.01), A61K 9/20 (2006.01), A61K 9/00 (2006.01), A61K 31/485 (2006.01)**

(73) Orexo AB
751 05 Uppsala
SE

(72) FISCHER, Andreas
SE-751 05 Uppsala
SE

(54) **NOVE FARMACEUTSKE KOMPOZICIJE, OTPORNE NA ZLOUPOTREBU, ZA TRETMAN ZAVISNOSTI OD OPIOIDA**

(57)

1. Tableta pogodna za sublingvalnu administraciju koja sadrži:

(a) mikročestice farmakološki efektivne količine buprenorfina ili njegove farmaceutski prihvatljive soli koje su u kontaktu sa česticama koje sadrže limunsku kiselinu;

(b) farmakološki efektivne količine naloksona ili njegove farmaceutski prihvatljive soli; i

(c) dezintegrator izabran iz grupe natrijum karboksimetilceluloze, natrijum skrob glikolata, razgranatog polivinilpirolidona i njihove smeše

Broj ostalih patentnih zahtjeva: 13

(11) **BA/EP2661423**

(21) **E01694** (22) 2015-05-05

(26) HR

(31) 1100023 (32) 2011-01-05 (33) FR

(96) 12703857 2012-01-04

(97) 2013-11-13

(51) **C07C 233/18 (2006.01), C07C 231/14 (2006.01), C07D 209/48 (2006.01), C07C 233/31 (2006.01)**

(73) Les Laboratoires Servier
92284 Suresnes Cedex
FR

(72) ZARD, Samir
F-91190 Gif-Sur-Yvette
FR
SIRE, Béatrice
F-91120 Palaiseau
FR
BOUMEDIENE, Mehdi
F-94600 Choisy Le Roi
FR

(54) **NOVI POSTUPAK SINTEZE AGOMELATINA**

(57)

1. Postupak za industrijsku sintezu spoja formule (I):

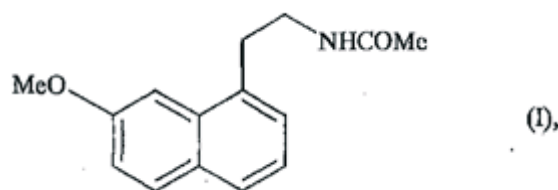

naznačen time, da I-(4-metoksifenil)-4-penten-1-on formule (II):

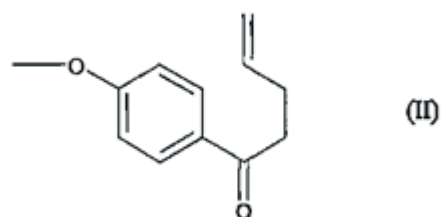

reagira, u prisutnosti pokretača slobodnog radikala, sa spojem formule (III):

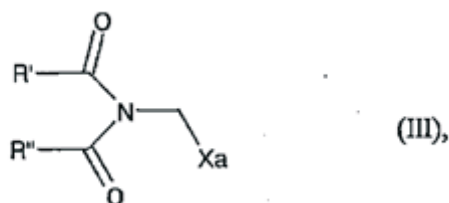

pri čemu R' and R'', koji mogu biti isti ili različiti, svaki predstavlja ravnu ili razgrananu (C₁-C₆) alkilnu skupinu ili R' i R'' zajedno tvore (C₂-C₆) alkilenski lanac, gdje se tako oformljeni lanac može spojiti s fenilnom skupinom, a Xa predstavlja skupinu -S-C(S)-OR u kojoj R predstavlja ravnu ili razgrananu (C₁-C₆) alkilnu skupinu, kako bi se dobio adukt spoja formule (IV):

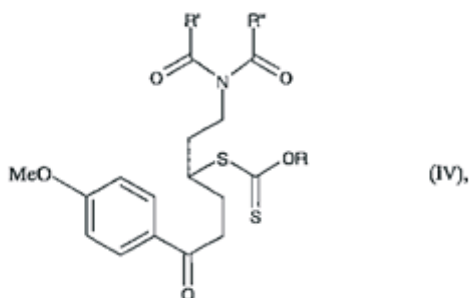

pri čemu su R, R' i R'' ranije gore definirani, moguće je za spoj formule (IV) da po izboru bude izoliran, funkcija amina koja po izboru može biti uklonjena i pretvorena u funkciju acetamida, koji je izložen reakciji ciklizacije u nazočnosti pokretača slobodnog radikala kako bi se dobio spoj formule (V):

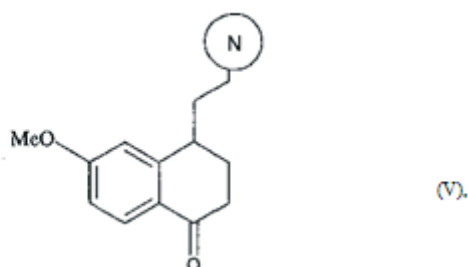

pri čemu se podrazumijeva da su u skupini

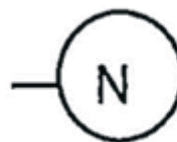

koji označava zaštićenu funkciju amina definiranu kako [slijedi](#):

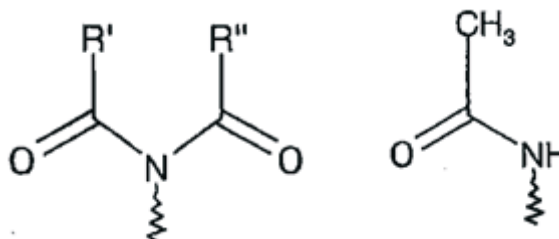

ili

pri čemu su R' i R'' ranije gore definirani, funkcija amina od koje formula (V) može po izboru biti uklonjena, rečeni spoj formule (V) je ili izložen redukciji-esterifikaciji nakon dehidracije ili pretvaranja u vinil halid kako bi se dobio spoj formule (VI):

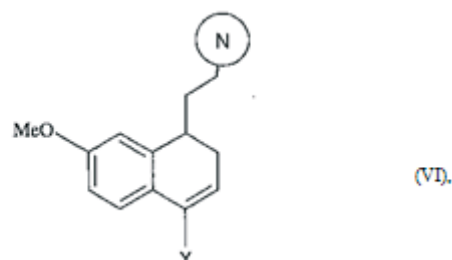

pri čemu Y predstavlja atom halogena ili vodikov atom,

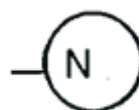

skupina je ranije gore definirana, zaštićena funkcija amina od kojeg je spoj (VI) pretvoren u funkciju acetamida, kada je to primjenjivo, odnosno kada se to pretvaranje nije izvelo ranije, kako bi se odbio spoj formule (VI):

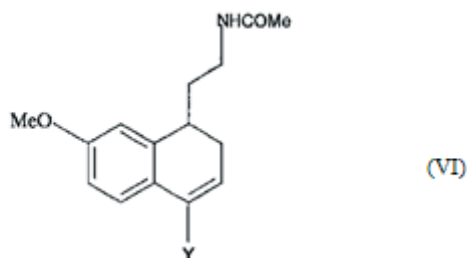

pri čemu je Y ranije gore definiran,

koji je konačno izložen reakciji aromatizacije kako bi se dobio spoj formule (I), koji je izoliran u obliku krutine.

Broj ostalih patentnih zahtjeva: 22

(54) **PCV2 IMUNOGENSKE KOMPOZICIJE
I POSTUPCI ZA DOBIJANJE TAKVIH
KOMPOZICIJA**

(57)

1. Postupak oporavljanja rekombinantnog proteina iskazan sa otvorenim čitajućim okvirom 2 PCV2 u supernatantu, pri čemu navedeni postupak obuhvata korake:

- i. infekcije ćelija u medijumu rasta sa vektorom bakulovirusa koji sadrži navedeni otvoreni čitajući okvir 2;
- ii. izazivanja navedenog vektora bakulovirusa da iskaže protein navedenog otvorenog čitajućeg okvira 2;
- iii. oporavljanje navedenog iskazanog proteina otvorenog čitajućeg okvira 2 u supernatantu,

pri čemu navedeno oporavljanje se dešava bar 5 dana posle infekcije ćelija sa navedenim vektorom bakulovirusa.

(11) **BA/EP1833992**

(21) **E01696** (22) 2015-05-07

(26) SR

(31) 640510 P (32) 2004-12-30 (33) US
34797 2005-01-13 US
319975 2005-12-29 US

(96) 05856068 2005-12-29

(97) 2007-09-19

(51) **C07K 14/01 (2006.01), A61K 39/12
(2006.01), C12N 7/04 (2006.01), C12Q
1/68 (2006.01)**

(73) BOEHRINGER INGELHEIM VETMEDICA,
INC.
2621 North Belt Highway, St. Joseph MO
64506-2002
US

(72) EICHMEYER, Marc Allan
St. Joseph, MO 64506-2002
US
NITZEL, Greg
St. Joseph, MO 64506-2002
US
SCHAEFFER, Merrill Lynn
St. Joseph, MO 64506-2002
US

Broj ostalih patentnih zahtjeva: 37

(11) BA/EP2081955(21) **E01697** (22) 2015-05-18

(26) BS

(31) 2006290536 (32) 2006-10-25 (33) JP
2007021387 2007-01-31 JP
2007221911 2007-08-28 JP

(96) 07830903 2007-10-24

(97) 2009-07-29

(51) **C07K 14/47 (2006.01), A61K 38/16 (2006.01)**(73) Takeda Pharmaceutical Company Limited
Osaka-shi, Osaka 541-0045
JP(72) ASAMI, Taiji
10, Wadai, Tsukuba-shi, Ibaraki 3004293
JP
NISHIZAWA, Naoki
10, Wadai, Tsukuba-shi, Ibaraki 3004293
JP(54) **DERIVATI METASTINA I NJIHOVA UPOTREBA**

(57)

1. Jedinjenje izabrano od

Ac-D-Tyr-Hyp-Alb-Thr-Cha-GlyPΨ((E)CH=CH)Leu-Arg(Me)-Trp-NH₂,
Ac-D-Tyr-Hyp-Asn-Thr-Cha-GlyPΨ((E)CH=CH)Leu-Arg-Trp-NH₂, i
Ac-D-Tyr-Hyp-Alb-Thr-Cha-GlyPΨ((E)CH=CH)Leu-Arg-Trp-NH₂,
ili njegova so,
pri čemu Alb znači Albizin 2-amino-3-ureidopropionska kiselina i
GlyPΨ((E)CH=CH)Leu znači da je
-CONH- između Gly i Leu supstituisan sa (E) tipom alkena.

(11) BA/EP2715162(21) **E01701** (22) 2015-05-20

(26) BS

(31) 102011076872 (32) 2011-06-01 (33) DE
(96) 12722732 2012-05-21

(97) 2014-04-09

(51) **F16C 19/18 (2006.01), F16C 33/58 (2006.01)**(73) Wobben Properties GmbH
Borsigstrasse 26, 26605 Aurich
DE(72) JEPSEN, Torsten
26603 Aurich
DE(54) **VELIKI KOTRLJAJUĆI LEŽAJ**

(57)

1. Veliki kotrljajući ležaj (1) koji je konstruisan kao višeredni kuglični kotrljajući ležaj, za prihvatanje aksijalnih opterećenja, radijalnih opterećenja i nagibnih momenata, sa spoljašnjim prstenom (5), unutrašnjim prstenom (3), prvim redom (K1) kuglica i drugim redom (K2) kuglica, pri čemu su prvi red (K1) kuglica i drugi red (K2) kuglica međusobno aksijalno razmaknuti i u svakom slučaju raspoređeni kao ležajevi sa četiri tačke dodira, pri čemu su četiri staze kotrljanja (7, 9, 15, 17) prvog reda kuglicai staze kotrljanja (11, 13, 19, 21) drugog reda kuglica povezane, a svaka ima površinu za prihvatanje kuglica, naznačenu time što je površina svake staze kotrljanja (7,11) u unutrašnjem prstenu veća od površina susednih staza kotrljanja (9, 13) u unutrašnjem prstenu i jednaka površini staza kotrljanja (17, 21) u spoljašnjem prstenu, koja je dijametralno suprotna, respektivno.

(11) **BA/EP2730562**

(21) **E01702** (22) 2015-05-11

(26) HR

(31) 1260576 (32) 2012-11-08 (33) FR

(96) 13191850 2013-11-07

(97) 2014-05-14

(51) **C07D 223/16 (2006.01), C07C 253/30 (2006.01)**

(73) Les Laboratoires Servier
92284 Suresnes Cedex
FR

(72) Carranza, Maria del Pilar
13670 Villarrubia de los Ojos
ES
Garcia Aranda, Maria Isabel
45006 Toledo
ES
Gonzalez, José Lorenzo
45007 Toledo
ES
Sanchez, Frédéric
45111 Cobisa
ES

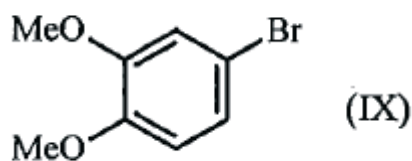

izložen reakciji sparivanja s akrilonitrilom u nazočnosti paladijevog katalizatora, liganda, lužine i sredstva za fazni prijenos u organskom otapalu kako bi se dobio spoj formule (I).

(54) **NOVI POSTUPAK ZA SINTETIZIRANJE (2E)-3-(3,4-DIMETOKSIFENIL) PROP-2-EN NITRILA I UPORABA ZA SINTETIZIRANJE IVABRADINA I NJEGOVIH DODATNIH SOLI S FARMACEUTSKI PRIHVATLJIVOM KISELINOM**

Broj ostalih patentnih zahtjeva: 13

(57)

1. Postupak za sintezu spoja formule (I):

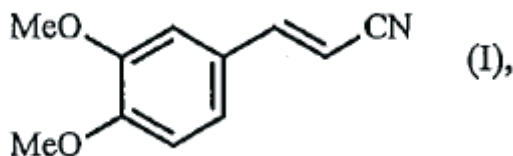

naznačen time, da je spoj formule (IX):

(11) BA/EP2438203(21) **E01703** (22) 2015-05-12

(26) BS

(31) 102009023928 (32) 2009-06-04 (33) DE
(96) 10722706 2010-06-04

(97) 2012-04-11

(51) **C22B 1/20 (2006.01), C22B 1/24
(2006.01), C22B 1/243 (2006.01), C22B
1/16 (2006.01)**(73) Rheinkalk GmbH
42489 Wülfrath
DE(72) GÜNTHER, Theo
49545 Tecklenburg
DE
BLÖSER, Matthias
42549 Velbert
DE
ALFENAS MOREIRA, Denise
31310-380 Belo Horizonte
BR
PICKBRENNER, Arnd
42489 Wülfrath
DE
PUST, Christopher
40625 Düsseldorf
DE
RÜCKERT, Wolfgang
40476 Düsseldorf
DE**(54) METOD ZA PROIZVODNJU
AGLOMERATA OD METAL OKSIDA
SA MINERALNOM PRAŠINOM ZA
UPOTREBU KAO ZASIP ZA VISOKE PEĆI**

(57)

1. Metod za proizvodnju aglomerata, koji se koristi kao zasip za visoke peći, pri čemu se miješa sitni material koji sadrži metal i/ili metalni oksid, mineralni vezivač, koji sadrži mineralni sirovi materijal i materijal baziran na krečnjaku, i opcionalno druge aditive za formiranje mase, i učvršćuje se masa procesom sinteriranja da se dobije aglomerat, naznačen time da se sirovi materijal koji sadrži mineral glinenac, koji ima frakciju silikon oksida najmanje 40 wt.% i frakciju najsitnijih zrna manju od 4 µm od najmanje 20 wt.% kao i frakciju veličine zrna manju od 1 µm od najmanje 10 wt.%, koristi kao minerni sirovi materijal.

Broj ostalih patentnih zahtjeva: 21

(11) BA/EP2548848(21) **E01704** (22) 2015-05-14

(26) SR

(96) 11175012 2011-07-22

(97) 2013-01-23

(51) **C02F 1/68 (2006.01), C02F 1/00
(2006.01)**(73) Omya International AG
4665 Oftringen
CH(72) Skovby, Michael
8706 Meilen
CH
Poffet, Martine
3007 Berne
CH**(54) SISTEM ZA INJEKTIRANJE
MIKRONIZOVANE GUSTE SUSPENZIJE
CaCO₃ ZA REMINERALIZACIJU
DESALNIZOVANE I SVEŽE VODE**

(57)

1. Postupak za remineralizaciju vode, naznačen time, što sadrži korake:

a) obezbeđivanje vode za napajanje koja ima koncentraciju ugljen dioksida u opsegu od 20 do 60 mg/l,

b) obezbeđivanje vodene guste suspenzije koja sadrži mikronizovani kalcijum karbonat, gde kalcijum karbonat ima veličinu čestica od 0.1 do 5 µm i sadržaj nerastvorljivog HCl od 0.02 do 0.6 mas.-%, na bazi ukupne težine mikronizovanog kalcijum karbonata i

b) kombinovanje vode za napajanje iz koraka a) i vodene guste suspenzije iz koraka b) u cilju dobijanja remineralizovane vode, gde je koncentracija kalcijum karbonata u gustom suspenziji od 2 do 40 mas.-% računato na ukupnu masu guste suspenzije.

Broj ostalih patentnih zahtjeva: 2

(11) BA/EP2637704(21) **E01709** (22) 2015-05-22

(26) SR

(31) 411934 P (32) 2010-11-10 (33) US
201001023 2010-11-10 DK

(96) 11791424 2011-11-10

(97) 2013-09-18

(51) **A61K 51/04 (2006.01), G01N 33/60
(2006.01), A61K 101/02 (2006.01), C07B
59/00 (2006.01), C07D 471/04 (2006.01)**(73) H. Lundbeck A/S
2500 Valby
DK(72) KEHLER, Jan
DK-2800 Lyngby
DK
BANG-ANDERSEN, Benny
DK-2300 København S
DK**(54) RADIOBELEŽENI LIGANDI NA BAZI
FENILIMDAZOLA**

(57)

1. Jedinjenje prema formuli I

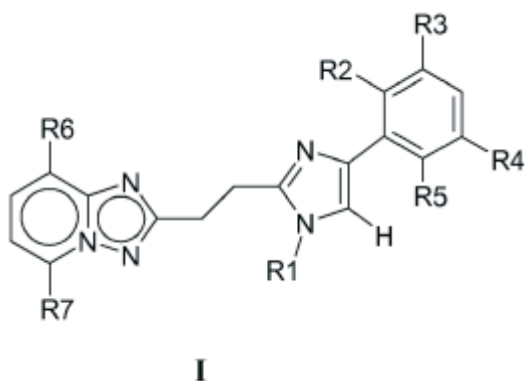

koje obuhvata najmanje jedan izotop odabran iz grupe koju čine ^{11}C , ^{15}O , i ^{18}F , gde su R1-R7 odabrani kako sledi:

a) kada je R1 radioobeležena grupa koja obuhvata najmanje jedan izotop odabran iz grupe koju čine ^{11}C , ^{15}O , i ^{18}F , tada su R2-R7 pojedinačno odabrani od H, F, metil ili metoksi grupe;

b) kada je jedan ili više od R2-R7 radioobeležena grupa koja obuhvata izotop odabran iz grupe koju čine ^{11}C ,

^{15}O , i ^{18}F , tada je R1 odabrano iz grupe koja se sastoji od H; C1-C6 alkila, kao što je metil, etil, 1-propil, 2-propil, izobutil; C1-C6 alkil (C3-C8) cikloalkila, kao što je ciklopropilmetil; C1-C6 hidroksialkila, kao što je hidroksietil; fluoropropila; fluorometila; i fluorobutila. ili so ili hidratni oblik tog jedinjenja.

Broj ostalih patentnih zahtjeva: 14

(11) BA/EP1851241(21) **E01742** (22) 2015-07-07

(26) SR

(31) FE20050003 (32) 2005-02-15 (33) IT
(96) 06708285 2006-02-15

(97) 2007-11-07

(51) **C07K 14/665 (2006.01), A61K 38/33
(2006.01)**(73) Ufpeptides S.r.l.
Via Saragat 1 Blocco B, 44100 Ferrara
IT(72) GUERRINI, Remo
I-44100 Ferrara
IT
SALVADORI, Severo
I-44100 Ferrara
IT
CALO', Girolamo
I-44100 Ferrara
IT
REGOLI, Domenico
I-44100 Ferrara
IT(74) "ŽIVKO MIJATOVIĆ & PARTNERS" d.o.o.
Sarajevo
M.H. Uskufije 3, 71000 Sarajevo
BA**(54) VISOKO POTENTNI POTPUNI I
DELIMIČNI AGONISTI I ANTAGONISTI
NOCICEPTINSKIH/ORFANINSKIH FQ
RECEPTORA**

(57)

N/OFG peptidni analog, naznačen time, što ima opštu formulu (I)

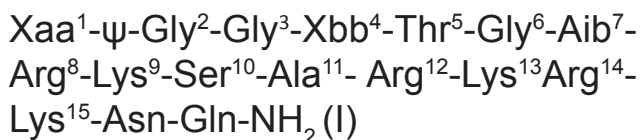

pri čemu:

kada je Xaa¹ jednako Phe, ψ predstavlja vezu između prve dve aminokiselinske rezidue i jednako je CO-NH, Xbb⁴ je pPhe, gde "p" označava para-poziciju u fenil prstenu;

ili

kada je Xaa¹ jednako Phe, ψ je CH₂-NH, Xbb⁴ je pPhe;

ili

kada je Xaa¹ jednako N-benzil-glicin (Nphe), ψ je CO-NH, i Xbb⁴ je Phe.

Broj ostalih patentnih zahtjeva: 15

(11) **BA/EP2623499**(21) **E01743** (22) 2015-07-07

(26) SR

(31) 2010224233 (32) 2010-10-01 (33) JP
2011054500 2011-03-11 JP

(96) 11829344 2011-09-30

(97) 2013-08-07

(51) **C07D 249/12 (2006.01), A61K 31/4196 (2006.01), A61K 31/454 (2006.01), A61K 31/4545 (2006.01), A61K 31/46 (2006.01), A61K 31/5377 (2006.01), A61K 31/5386 (2006.01), A61K 31/553 (2006.01), A61P 7/10 (2006.01), A61P 9/12 (2006.01), A61P 17/02 (2006.01), A61P 17/14 (2006.01), A61P 25/00 (2006.01), A61P 25/08 (2006.01), A61P 25/14 (2006.01), A61P 25/16 (2006.01), A61P 25/18 (2006.01), A61P 25/22 (2006.01), A61P 25/28 (2006.01), A61P 25/36 (2006.01), A61P 29/00 (2006.01)**

(73) TAISHO PHARMACEUTICAL CO., LTD
24-1, Takada 3-chome, Toshima-ku, Tokyo
170-8633
JP

(72) KUWADA, Takeshi
Tokyo 170-8633
JP
YOSHINAGA, Mitsukane
Tokyo 170-8633
JP
ISHIZAKA, Tomoko
Tokyo 170-8633
JP
WAKASUGI, Daisuke
Tokyo 170-8633
JP
SHIROKAWA, Shin-ichi
Tokyo 170-8633
JP
HATTORI, Nobutaka
Tokyo 170-8633
JP
SHIMAZAKI, Youichi
Tokyo 170-8633
JP
MIYAKOSHI, Naoki
Tokyo 170-8633
JP

(54) DERIVAT 1,2,4-TRIAZOLONA

(57)

Derivat 1,2,4-triazolona predstavljen formulom (1A):

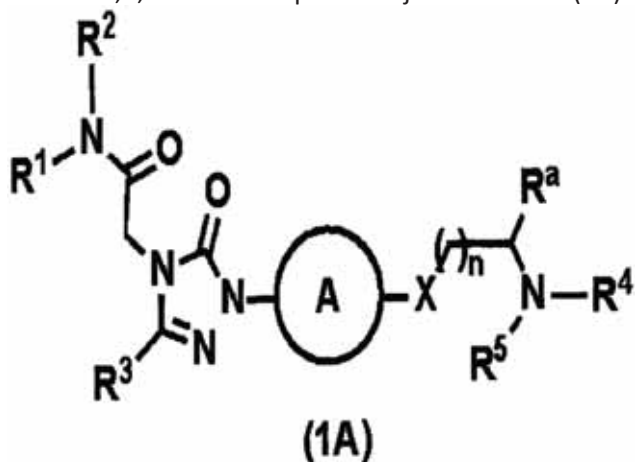

naznačen time što u formuli (1A),

R¹ predstavlja C₁₋₅ alkil grupu opciono supstituisanu jednom do trima grupama izabranim iz grupe koja se sastoji od hidroksi grupe, halogenih atoma, cijano, C₃₋₇ cikloalkil i C₁₋₅ alkoksi grupa; C₃₋₇ cikloalkil grupu ili 4- do 8- člani zasićeni heterociklični ostatak;

R² predstavlja atom vodonika ili C₁₋₅ alkil grupu;

R³ predstavlja aril ili heteroaril grupu opciono supstituisanu jednom ili dvema grupama izabranim iz grupe koja se sastoji od C₁₋₅ alkoksi, C₁₋₅ alkil, halogenih atoma, trifluormetil, trifluormetoksi, cijano, hidroksi, difluormetoksi, i C₁₋₅ alkilsulfonil grupa;

R⁴ i R⁵ mogu da budu isti ili različiti, a svaki predstavlja vodonikov atom, C₁₋₅ alkil grupu opciono supstituisanu jednom do trima grupama izabranim iz grupe koja se sastoji od hidroksi grupe, halogenih atoma, cijano, C₃₋₇ cikloalkil i C₁₋₅ alkoksi grupa; C₃₋₇ cikloalkil grupu ili 4- do 8- člani zasićeni ili nezasićeni heterociklični sistem koji sadrži jedan ili veći broj atoma azota, kiseonika ili sumpora u prstenu, opciono supstituisan jednim ili dvema grupama izabranim iz grupe koja se sastoji od hidroksi, C₁₋₅ alkil, C₁₋₅ alkoksi grupe, halogenih atoma, cijano, C₁₋₅ alkanoil i trifluormetil grupe;

ili R⁴ i R⁵ opciono, zajedno sa susednim azotovim atomom, grade 4- do 8-člani zasićeni ili nezasićeni heterociklični sistem koji opciono sadrži jedan ili veći broj atoma azota, kiseonika ili sumpora, uz navedeni susedni atom azota, u prstenu, opciono supstituisan jednom ili dvema grupama izabranim iz grupe koja se sastoji od hidroksi, C₁₋₅ alkil grupe opciono supstituisane jednom ili dvema hidroksi grupama; C₁₋₅ alkoksi grupe, halogenih atoma, cijano, C₂₋₅ alkanoil, okso, aminokarbonil, mono-C₁₋₅ alkilaminokarbonil, di-C₁₋₅ alkilaminokarbonil, trifluormetil i amino grupa

opciono supstituisanih jednom ili dvema grupama izabranim iz grupe koja se sastoji od C₁₋₅ alkil i C₂₋₅ alkanoil grupa; a navedeni 4- do 8-člani zasićeni ili nezasićeni heterociklični sistem opciono ima C₁₋₅ alkilensku grupu koja unakrsno povezuje dva različita atoma ugljenika u prstenu ili gradi 2-oksa-6-azaspiro[3.3]hept-6-il ili 7-oksa-2-azaspiro[3.5]non-2-il;

A predstavlja fenilensku ili 6-članu heteroarilensku grupu opciono supstituisanu jednom ili dvema grupama izabranim iz grupe koja se sastoji od halogenih atoma i C₁₋₅ alkoksi grupa;

X predstavlja prostu vezu, -O- ili -NR⁶-; R⁶ predstavlja atom vodonika, C₁₋₅ alkil ili C₂₋₅ alkanoil grupu;

R^a predstavlja atom vodonika ili C₁₋₅ alkil grupu; i

n je ceo broj od 0 do 3,

ili farmaceutski prihvatljiva so navedenog derivata 1,2,4-triazolona.

Broj ostalih patentnih zahtjeva: 12

(11) **BA/EP2049506**(21) **E01744** (22) 2015-07-08

(26) BS

(31) 819315 P (32) 2006-07-07 (33) US
832371 P 2006-07-21 US
903228 P 2007-02-23 US

(96) 07836007 2007-07-06

(97) 2009-04-22

(51) **C07D 277/28 (2006.01), C07D 417/14 (2006.01), A61K 31/427 (2006.01), A61P 31/12 (2006.01)**(73) Gilead Sciences, Inc.
333 Lakeside Drive, Foster City, CA 94404
US(72) DESAI, Manoj C.
Pleasant Hill, CA 94523
US
HONG, Allen Yu
San Jose, CA 95129
US
LIU, Hongtao
Cupertino, CA 95014
US
XU, Lianhong
Palo Alto, CA 94303
US
VIVIAN, Randall W.
San Mateo, CA 94404
US R^{14} R^{15} su svaki nezavisno H, $-C_{1-4}$ alkil ili arilalkil; R^{17} R^{18} su svaki nezavisno H ili $-C_{1-3}$ alkil; R^{19} is H, $-C_{1-4}$ alkil ili arilalkil; R^{20} R^{21} su svaki nezavisno H, $-C_{1-3}$ alkil, $-C(O)R^{17}$ ili $-S(O)_2R^{17}$; ili R^{20} R^{21} , kad uzeti zajedno sa atomom azota sa kojim su spojeni,

Formiraju nesupstituisani ili supstituisani 5-6-člani heterociklični prsten koji sadrži 1-2 heteroatoma izabrana iz grupe koja se sastoji iz N i O;

 R^{22} je H, $-C_{1-3}$ alkil, $-OR^{19}$ ili $-NR^{20}R^{21}$; i R^{23} je nesupstituisani ili supstituisani 5-6-člani heterociklični prsten koji sadrži 1-2 hetero atoma izabrana iz grupe koja se sastoji iz N i O;gde je pomenuti nesupstituisani ili supstituisani 5-6-člani heterociklični prsten formiran od R^{20} R^{21} i pomenuti nesupstituisani ili supstituisani 5-6-člani heterociklični prsten od R^{23} pri čemu je svaki nezavisno nesupstituisan ili supstituisan sa C_{1-2} alkilom.

Broj ostalih patentnih zahtjeva: 11

(54) **MODULATORI FARMAKOKINETIČKIH SVOJSTAVA LIJEKOVA**

(57)

Jedinjenje formule IIB:

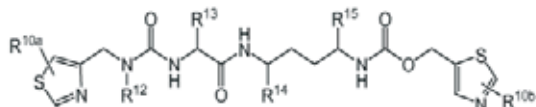

Formula IIB

Ili njena farmaceutski prihvatljiva so, solvat, stereoisomeri/ili ester, gdje:

 R^{10a} R^{10b} su svaki nezavisno H ili $-C_{1-4}$ alkil; R^{12} je H ili $-CH_3$; R^{13} je H, $-C_{1-4}$ alkil, $-(CH_2)_0$, $-(CH_2)_1$, $-(CH_2)_2$, $-(CH_2)_3$, $-(CH_2)_4$, $-(CH_2)_5$, $-(CH_2)_6$, $-(CH_2)_7$, $-(CH_2)_8$, $-(CH_2)_9$, $-(CH_2)_{10}$, $-(CH_2)_{11}$, $-(CH_2)_{12}$, $-(CH_2)_{13}$, $-(CH_2)_{14}$, $-(CH_2)_{15}$, $-(CH_2)_{16}$, $-(CH_2)_{17}$, $-(CH_2)_{18}$, $-(CH_2)_{19}$, $-(CH_2)_{20}$, $-(CH_2)_{21}$, $-(CH_2)_{22}$, $-(CH_2)_{23}$, $-(CH_2)_{24}$, $-(CH_2)_{25}$, $-(CH_2)_{26}$, $-(CH_2)_{27}$, $-(CH_2)_{28}$, $-(CH_2)_{29}$, $-(CH_2)_{30}$, $-(CH_2)_{31}$, $-(CH_2)_{32}$, $-(CH_2)_{33}$, $-(CH_2)_{34}$, $-(CH_2)_{35}$, $-(CH_2)_{36}$, $-(CH_2)_{37}$, $-(CH_2)_{38}$, $-(CH_2)_{39}$, $-(CH_2)_{40}$, $-(CH_2)_{41}$, $-(CH_2)_{42}$, $-(CH_2)_{43}$, $-(CH_2)_{44}$, $-(CH_2)_{45}$, $-(CH_2)_{46}$, $-(CH_2)_{47}$, $-(CH_2)_{48}$, $-(CH_2)_{49}$, $-(CH_2)_{50}$, $-(CH_2)_{51}$, $-(CH_2)_{52}$, $-(CH_2)_{53}$, $-(CH_2)_{54}$, $-(CH_2)_{55}$, $-(CH_2)_{56}$, $-(CH_2)_{57}$, $-(CH_2)_{58}$, $-(CH_2)_{59}$, $-(CH_2)_{60}$, $-(CH_2)_{61}$, $-(CH_2)_{62}$, $-(CH_2)_{63}$, $-(CH_2)_{64}$, $-(CH_2)_{65}$, $-(CH_2)_{66}$, $-(CH_2)_{67}$, $-(CH_2)_{68}$, $-(CH_2)_{69}$, $-(CH_2)_{70}$, $-(CH_2)_{71}$, $-(CH_2)_{72}$, $-(CH_2)_{73}$, $-(CH_2)_{74}$, $-(CH_2)_{75}$, $-(CH_2)_{76}$, $-(CH_2)_{77}$, $-(CH_2)_{78}$, $-(CH_2)_{79}$, $-(CH_2)_{80}$, $-(CH_2)_{81}$, $-(CH_2)_{82}$, $-(CH_2)_{83}$, $-(CH_2)_{84}$, $-(CH_2)_{85}$, $-(CH_2)_{86}$, $-(CH_2)_{87}$, $-(CH_2)_{88}$, $-(CH_2)_{89}$, $-(CH_2)_{90}$, $-(CH_2)_{91}$, $-(CH_2)_{92}$, $-(CH_2)_{93}$, $-(CH_2)_{94}$, $-(CH_2)_{95}$, $-(CH_2)_{96}$, $-(CH_2)_{97}$, $-(CH_2)_{98}$, $-(CH_2)_{99}$, $-(CH_2)_{100}$, $-(CH_2)_{101}$, $-(CH_2)_{102}$, $-(CH_2)_{103}$, $-(CH_2)_{104}$, $-(CH_2)_{105}$, $-(CH_2)_{106}$, $-(CH_2)_{107}$, $-(CH_2)_{108}$, $-(CH_2)_{109}$, $-(CH_2)_{110}$, $-(CH_2)_{111}$, $-(CH_2)_{112}$, $-(CH_2)_{113}$, $-(CH_2)_{114}$, $-(CH_2)_{115}$, $-(CH_2)_{116}$, $-(CH_2)_{117}$, $-(CH_2)_{118}$, $-(CH_2)_{119}$, $-(CH_2)_{120}$, $-(CH_2)_{121}$, $-(CH_2)_{122}$, $-(CH_2)_{123}$, $-(CH_2)_{124}$, $-(CH_2)_{125}$, $-(CH_2)_{126}$, $-(CH_2)_{127}$, $-(CH_2)_{128}$, $-(CH_2)_{129}$, $-(CH_2)_{130}$, $-(CH_2)_{131}$, $-(CH_2)_{132}$, $-(CH_2)_{133}$, $-(CH_2)_{134}$, $-(CH_2)_{135}$, $-(CH_2)_{136}$, $-(CH_2)_{137}$, $-(CH_2)_{138}$, $-(CH_2)_{139}$, $-(CH_2)_{140}$, $-(CH_2)_{141}$, $-(CH_2)_{142}$, $-(CH_2)_{143}$, $-(CH_2)_{144}$, $-(CH_2)_{145}$, $-(CH_2)_{146}$, $-(CH_2)_{147}$, $-(CH_2)_{148}$, $-(CH_2)_{149}$, $-(CH_2)_{150}$, $-(CH_2)_{151}$, $-(CH_2)_{152}$, $-(CH_2)_{153}$, $-(CH_2)_{154}$, $-(CH_2)_{155}$, $-(CH_2)_{156}$, $-(CH_2)_{157}$, $-(CH_2)_{158}$, $-(CH_2)_{159}$, $-(CH_2)_{160}$, $-(CH_2)_{161}$, $-(CH_2)_{162}$, $-(CH_2)_{163}$, $-(CH_2)_{164}$, $-(CH_2)_{165}$, $-(CH_2)_{166}$, $-(CH_2)_{167}$, $-(CH_2)_{168}$, $-(CH_2)_{169}$, $-(CH_2)_{170}$, $-(CH_2)_{171}$, $-(CH_2)_{172}$, $-(CH_2)_{173}$, $-(CH_2)_{174}$, $-(CH_2)_{175}$, $-(CH_2)_{176}$, $-(CH_2)_{177}$, $-(CH_2)_{178}$, $-(CH_2)_{179}$, $-(CH_2)_{180}$, $-(CH_2)_{181}$, $-(CH_2)_{182}$, $-(CH_2)_{183}$, $-(CH_2)_{184}$, $-(CH_2)_{185}$, $-(CH_2)_{186}$, $-(CH_2)_{187}$, $-(CH_2)_{188}$, $-(CH_2)_{189}$, $-(CH_2)_{190}$, $-(CH_2)_{191}$, $-(CH_2)_{192}$, $-(CH_2)_{193}$, $-(CH_2)_{194}$, $-(CH_2)_{195}$, $-(CH_2)_{196}$, $-(CH_2)_{197}$, $-(CH_2)_{198}$, $-(CH_2)_{199}$, $-(CH_2)_{200}$, $-(CH_2)_{201}$, $-(CH_2)_{202}$, $-(CH_2)_{203}$, $-(CH_2)_{204}$, $-(CH_2)_{205}$, $-(CH_2)_{206}$, $-(CH_2)_{207}$, $-(CH_2)_{208}$, $-(CH_2)_{209}$, $-(CH_2)_{210}$, $-(CH_2)_{211}$, $-(CH_2)_{212}$, $-(CH_2)_{213}$, $-(CH_2)_{214}$, $-(CH_2)_{215}$, $-(CH_2)_{216}$, $-(CH_2)_{217}$, $-(CH_2)_{218}$, $-(CH_2)_{219}$, $-(CH_2)_{220}$, $-(CH_2)_{221}$, $-(CH_2)_{222}$, $-(CH_2)_{223}$, $-(CH_2)_{224}$, $-(CH_2)_{225}$, $-(CH_2)_{226}$, $-(CH_2)_{227}$, $-(CH_2)_{228}$, $-(CH_2)_{229}$, $-(CH_2)_{230}$, $-(CH_2)_{231}$, $-(CH_2)_{232}$, $-(CH_2)_{233}$, $-(CH_2)_{234}$, $-(CH_2)_{235}$, $-(CH_2)_{236}$, $-(CH_2)_{237}$, $-(CH_2)_{238}$, $-(CH_2)_{239}$, $-(CH_2)_{240}$, $-(CH_2)_{241}$, $-(CH_2)_{242}$, $-(CH_2)_{243}$, $-(CH_2)_{244}$, $-(CH_2)_{245}$, $-(CH_2)_{246}$, $-(CH_2)_{247}$, $-(CH_2)_{248}$, $-(CH_2)_{249}$, $-(CH_2)_{250}$, $-(CH_2)_{251}$, $-(CH_2)_{252}$, $-(CH_2)_{253}$, $-(CH_2)_{254}$, $-(CH_2)_{255}$, $-(CH_2)_{256}$, $-(CH_2)_{257}$, $-(CH_2)_{258}$, $-(CH_2)_{259}$, $-(CH_2)_{260}$, $-(CH_2)_{261}$, $-(CH_2)_{262}$, $-(CH_2)_{263}$, $-(CH_2)_{264}$, $-(CH_2)_{265}$, $-(CH_2)_{266}$, $-(CH_2)_{267}$, $-(CH_2)_{268}$, $-(CH_2)_{269}$, $-(CH_2)_{270}$, $-(CH_2)_{271}$, $-(CH_2)_{272}$, $-(CH_2)_{273}$, $-(CH_2)_{274}$, $-(CH_2)_{275}$, $-(CH_2)_{276}$, $-(CH_2)_{277}$, $-(CH_2)_{278}$, $-(CH_2)_{279}$, $-(CH_2)_{280}$, $-(CH_2)_{281}$, $-(CH_2)_{282}$, $-(CH_2)_{283}$, $-(CH_2)_{284}$, $-(CH_2)_{285}$, $-(CH_2)_{286}$, $-(CH_2)_{287}$, $-(CH_2)_{288}$, $-(CH_2)_{289}$, $-(CH_2)_{290}$, $-(CH_2)_{291}$, $-(CH_2)_{292}$, $-(CH_2)_{293}$, $-(CH_2)_{294}$, $-(CH_2)_{295}$, $-(CH_2)_{296}$, $-(CH_2)_{297}$, $-(CH_2)_{298}$, $-(CH_2)_{299}$, $-(CH_2)_{300}$, $-(CH_2)_{301}$, $-(CH_2)_{302}$, $-(CH_2)_{303}$, $-(CH_2)_{304}$, $-(CH_2)_{305}$, $-(CH_2)_{306}$, $-(CH_2)_{307}$, $-(CH_2)_{308}$, $-(CH_2)_{309}$, $-(CH_2)_{310}$, $-(CH_2)_{311}$, $-(CH_2)_{312}$, $-(CH_2)_{313}$, $-(CH_2)_{314}$, $-(CH_2)_{315}$, $-(CH_2)_{316}$, $-(CH_2)_{317}$, $-(CH_2)_{318}$, $-(CH_2)_{319}$, $-(CH_2)_{320}$, $-(CH_2)_{321}$, $-(CH_2)_{322}$, $-(CH_2)_{323}$, $-(CH_2)_{324}$, $-(CH_2)_{325}$, $-(CH_2)_{326}$, $-(CH_2)_{327}$, $-(CH_2)_{328}$, $-(CH_2)_{329}$, $-(CH_2)_{330}$, $-(CH_2)_{331}$, $-(CH_2)_{332}$, $-(CH_2)_{333}$, $-(CH_2)_{334}$, $-(CH_2)_{335}$, $-(CH_2)_{336}$, $-(CH_2)_{337}$, $-(CH_2)_{338}$, $-(CH_2)_{339}$, $-(CH_2)_{340}$, $-(CH_2)_{341}$, $-(CH_2)_{342}$, $-(CH_2)_{343}$, $-(CH_2)_{344}$, $-(CH_2)_{345}$, $-(CH_2)_{346}$, $-(CH_2)_{347}$, $-(CH_2)_{348}$, $-(CH_2)_{349}$, $-(CH_2)_{350}$, $-(CH_2)_{351}$, $-(CH_2)_{352}$, $-(CH_2)_{353}$, $-(CH_2)_{354}$, $-(CH_2)_{355}$, $-(CH_2)_{356}$, $-(CH_2)_{357}$, $-(CH_2)_{358}$, $-(CH_2)_{359}$, $-(CH_2)_{360}$, $-(CH_2)_{361}$, $-(CH_2)_{362}$, $-(CH_2)_{363}$, $-(CH_2)_{364}$, $-(CH_2)_{365}$, $-(CH_2)_{366}$, $-(CH_2)_{367}$, $-(CH_2)_{368}$, $-(CH_2)_{369}$, $-(CH_2)_{370}$, $-(CH_2)_{371}$, $-(CH_2)_{372}$, $-(CH_2)_{373}$, $-(CH_2)_{374}$, $-(CH_2)_{375}$, $-(CH_2)_{376}$, $-(CH_2)_{377}$, $-(CH_2)_{378}$, $-(CH_2)_{379}$, $-(CH_2)_{380}$, $-(CH_2)_{381}$, $-(CH_2)_{382}$, $-(CH_2)_{383}$, $-(CH_2)_{384}$, $-(CH_2)_{385}$, $-(CH_2)_{386}$, $-(CH_2)_{387}$, $-(CH_2)_{388}$, $-(CH_2)_{389}$, $-(CH_2)_{390}$, $-(CH_2)_{391}$, $-(CH_2)_{392}$, $-(CH_2)_{393}$, $-(CH_2)_{394}$, $-(CH_2)_{395}$, $-(CH_2)_{396}$, $-(CH_2)_{397}$, $-(CH_2)_{398}$, $-(CH_2)_{399}$, $-(CH_2)_{400}$, $-(CH_2)_{401}$, $-(CH_2)_{402}$, $-(CH_2)_{403}$, $-(CH_2)_{404}$, $-(CH_2)_{405}$, $-(CH_2)_{406}$, $-(CH_2)_{407}$, $-(CH_2)_{408}$, $-(CH_2)_{409}$, $-(CH_2)_{410}$, $-(CH_2)_{411}$, $-(CH_2)_{412}$, $-(CH_2)_{413}$, $-(CH_2)_{414}$, $-(CH_2)_{415}$, $-(CH_2)_{416}$, $-(CH_2)_{417}$, $-(CH_2)_{418}$, $-(CH_2)_{419}$, $-(CH_2)_{420}$, $-(CH_2)_{421}$, $-(CH_2)_{422}$, $-(CH_2)_{423}$, $-(CH_2)_{424}$, $-(CH_2)_{425}$, $-(CH_2)_{426}$, $-(CH_2)_{427}$, $-(CH_2)_{428}$, $-(CH_2)_{429}$, $-(CH_2)_{430}$, $-(CH_2)_{431}$, $-(CH_2)_{432}$, $-(CH_2)_{433}$, $-(CH_2)_{434}$, $-(CH_2)_{435}$, $-(CH_2)_{436}$, $-(CH_2)_{437}$, $-(CH_2)_{438}$, $-(CH_2)_{439}$, $-(CH_2)_{440}$, $-(CH_2)_{441}$, $-(CH_2)_{442}$, $-(CH_2)_{443}$, $-(CH_2)_{444}$, $-(CH_2)_{445}$, $-(CH_2)_{446}$, $-(CH_2)_{447}$, $-(CH_2)_{448}$, $-(CH_2)_{449}$, $-(CH_2)_{450}$, $-(CH_2)_{451}$, $-(CH_2)_{452}$, $-(CH_2)_{453}$, $-(CH_2)_{454}$, $-(CH_2)_{455}$, $-(CH_2)_{456}$, $-(CH_2)_{457}$, $-(CH_2)_{458}$, $-(CH_2)_{459}$, $-(CH_2)_{460}$, $-(CH_2)_{461}$, $-(CH_2)_{462}$, $-(CH_2)_{463}$, $-(CH_2)_{464}$, $-(CH_2)_{465}$, $-(CH_2)_{466}$, $-(CH_2)_{467}$, $-(CH_2)_{468}$, $-(CH_2)_{469}$, $-(CH_2)_{470}$, $-(CH_2)_{471}$, $-(CH_2)_{472}$, $-(CH_2)_{473}$, $-(CH_2)_{474}$, $-(CH_2)_{475}$, $-(CH_2)_{476}$, $-(CH_2)_{477}$, $-(CH_2)_{478}$, $-(CH_2)_{479}$, $-(CH_2)_{480}$, $-(CH_2)_{481}$, $-(CH_2)_{482}$, $-(CH_2)_{483}$, $-(CH_2)_{484}$, $-(CH_2)_{485}$, $-(CH_2)_{486}$, $-(CH_2)_{487}$, $-(CH_2)_{488}$, $-(CH_2)_{489}$, $-(CH_2)_{490}$, $-(CH_2)_{491}$, $-(CH_2)_{492}$, $-(CH_2)_{493}$, $-(CH_2)_{494}$, $-(CH_2)_{495}$, $-(CH_2)_{496}$, $-(CH_2)_{497}$, $-(CH_2)_{498}$, $-(CH_2)_{499}$, $-(CH_2)_{500}$, $-(CH_2)_{501}$, $-(CH_2)_{502}$, $-(CH_2)_{503}$, $-(CH_2)_{504}$, $-(CH_2)_{505}$, $-(CH_2)_{506}$, $-(CH_2)_{507}$, $-(CH_2)_{508}$, $-(CH_2)_{509}$, $-(CH_2)_{510}$, $-(CH_2)_{511}$, $-(CH_2)_{512}$, $-(CH_2)_{513}$, $-(CH_2)_{514}$, $-(CH_2)_{515}$, $-(CH_2)_{516}$, $-(CH_2)_{517}$, $-(CH_2)_{518}$, $-(CH_2)_{519}$, $-(CH_2)_{520}$, $-(CH_2)_{521}$, $-(CH_2)_{522}$, $-(CH_2)_{523}$, $-(CH_2)_{524}$, $-(CH_2)_{525}$, $-(CH_2)_{526}$, $-(CH_2)_{527}$, $-(CH_2)_{528}$, $-(CH_2)_{529}$, $-(CH_2)_{530}$, $-(CH_2)_{531}$, $-(CH_2)_{532}$, $-(CH_2)_{533}$, $-(CH_2)_{534}$, $-(CH_2)_{535}$, $-(CH_2)_{536}$, $-(CH_2)_{537}$, $-(CH_2)_{538}$, $-(CH_2)_{539}$, $-(CH_2)_{540}$, $-(CH_2)_{541}$, $-(CH_2)_{542}$, $-(CH_2)_{543}$, $-(CH_2)_{544}$, $-(CH_2)_{545}$, $-(CH_2)_{546}$, $-(CH_2)_{547}$, $-(CH_2)_{548}$, $-(CH_2)_{549}$, $-(CH_2)_{550}$, $-(CH_2)_{551}$, $-(CH_2)_{552}$, $-(CH_2)_{553}$, $-(CH_2)_{554}$, $-(CH_2)_{555}$, $-(CH_2)_{556}$, $-(CH_2)_{557}$, $-(CH_2)_{558}$, $-(CH_2)_{559}$, $-(CH_2)_{560}$, $-(CH_2)_{561}$, $-(CH_2)_{562}$, $-(CH_2)_{563}$, $-(CH_2)_{564}$, $-(CH_2)_{565}$, $-(CH_2)_{566}$, $-(CH_2)_{567}$, $-(CH_2)_{568}$, $-(CH_2)_{569}$, $-(CH_2)_{570}$, $-(CH_2)_{571}$, $-(CH_2)_{572}$, $-(CH_2)_{573}$, $-(CH_2)_{574}$, $-(CH_2)_{575}$, $-(CH_2)_{576}$, $-(CH_2)_{577}$, $-(CH_2)_{578}$, $-(CH_2)_{579}$, $-(CH_2)_{580}$, $-(CH_2)_{581}$, $-(CH_2)_{582}$, $-(CH_2)_{583}$, $-(CH_2)_{584}$, $-(CH_2)_{585}$, $-(CH_2)_{586}$, $-(CH_2)_{587}$, $-(CH_2)_{588}$, $-(CH_2)_{589}$, $-(CH_2)_{590}$, $-(CH_2)_{591}$, $-(CH_2)_{592}$, $-(CH_2)_{593}$, $-(CH_2)_{594}$, $-(CH_2)_{595}$, $-(CH_2)_{596}$, $-(CH_2)_{597}$, $-(CH_2)_{598}$, $-(CH_2)_{599}$, $-(CH_2)_{600}$, $-(CH_2)_{601}$, $-(CH_2)_{602}$, $-(CH_2)_{603}$, $-(CH_2)_{604}$, $-(CH_2)_{605}$, $-(CH_2)_{606}$, $-(CH_2)_{607}$, $-(CH_2)_{608}$, $-(CH_2)_{609}$, $-(CH_2)_{610}$, $-(CH_2)_{611}$, $-(CH_2)_{612}$, $-(CH_2)_{613}$, $-(CH_2)_{614}$, $-(CH_2)_{615}$, $-(CH_2)_{616}$, $-(CH_2)_{617}$, $-(CH_2)_{618}$, $-(CH_2)_{619}$, $-(CH_2)_{620}$, $-(CH_2)_{621}$, $-(CH_2)_{622}$, $-(CH_2)_{623}$, $-(CH_2)_{624}$, $-(CH_2)_{625}$, $-(CH_2)_{626}$, $-(CH_2)_{627}$, $-(CH_2)_{628}$, $-(CH_2)_{629}$, $-(CH_2)_{630}$, $-(CH_2)_{631}$, $-(CH_2)_{632}$, $-(CH_2)_{633}$, $-(CH_2)_{634}$, $-(CH_2)_{635}$, $-(CH_2)_{636}$, $-(CH_2)_{637}$, $-(CH_2)_{638}$, $-(CH_2)_{639}$, $-(CH_2)_{640}$, $-(CH_2)_{641}$, $-(CH_2)_{642}$, $-(CH_2)_{643}$, $-(CH_2)_{644}$, $-(CH_2)_{645}$, $-(CH_2)_{646}$, $-(CH_2)_{647}$, $-(CH_2)_{648}$, $-(CH_2)_{649}$, $-(CH_2)_{650}$, $-(CH_2)_{651}$, $-(CH_2)_{652}$, $-(CH_2)_{653}$, $-(CH_2)_{654}$, $-(CH_2)_{655}$, $-(CH_2)_{656}$, $-(CH_2)_{657}$, $-(CH_2)_{658}$, $-(CH_2)_{659}$, $-(CH_2)_{660}$, $-(CH_2)_{661}$, $-(CH_2)_{662}$, $-(CH_2)_{663}$, $-(CH_2)_{664}$, $-(CH_2)_{665}$, $-(CH_2)_{666}$, $-(CH_2)_{667}$, $-(CH_2)_{668}$, $-(CH_2)_{669}$, $-(CH_2)_{670}$, $-(CH_2)_{671}$, $-(CH_2)_{672}$, $-(CH_2)_{673}$, $-(CH_2)_{674}$, $-(CH_2)_{675}$, $-(CH_2)_{676}$, $-(CH_2)_{677}$, $-(CH_2)_{678}$, $-(CH_2)_{679}$, $-(CH_2)_{680}$, $-(CH_2)_{681}$, $-(CH_2)_{682}$, $-(CH_2)_{683}$, $-(CH_2)_{684}$, $-(CH_2)_{685}$, $-(CH_2)_{686}$, $-(CH_2)_{687}$, $-(CH_2)_{688}$, $-(CH_2)_{689}$, $-(CH_2)_{690}$, $-(CH_2)_{691}$, $-(CH_2)_{692}$, $-(CH_2)_{693}$, $-(CH_2)_{694}$, $-(CH_2)_{695}$, $-(CH_2)_{696}$, $-(CH_2)_{697}$, $-(CH_2)_{698}$, $-(CH_2)_{699}$, $-(CH$

(11) **BA/EP2392335**

(21) **E01746** (22) 2015-07-10

(26) BS

(96) 11176270 2005-05-12

(97) 2011-12-07

(51) **A61K 31/575 (2006.01), A61P 1/16 (2006.01)**

(73) Medizinische Universität Graz
8036 Graz
AT

(72) Trauner, Michael
8010 Graz
AT
Hofmann, Alan
La Jolla, CA California 92037
US
Fickert, Peter
8010 Graz
AT

(74) "LINEA SUŠIĆ" d.o.o.
Maršala Tita 29/IV, 71000 Sarajevo
BA

(54) **UPOTREBA 24-norUDCA**

(57)

Nor-ursodeoksiholna kiselina i/ili njene farmaceutski prihvatljive soli za upotrebu u liječenju i/ili prevenciji alkoholnog ili nealkoholnog steatohepatitisa.

(11) **BA/EP1836179**

(21) **E01747** (22) 2015-07-13

(26) SR

(31) 640869 P (32) 2004-12-30 (33) US
(96) 05855824 2005-12-29

(97) 2007-09-26

(51) **C07D 295/20 (2006.01), C07D 215/12 (2006.01), C07D 401/12 (2006.01), C07D 405/12 (2006.01), C07D 239/42 (2006.01), C07D 241/42 (2006.01), C07D 417/12 (2006.01), C07D 317/58 (2006.01), A61P 25/22 (2006.01), A61P 25/04 (2006.01), A61P 25/28 (2006.01), C07C 275/28 (2006.01)**

(73) Janssen Pharmaceutica NV
2340 Beerse
BE

(72) APODACA, Richard
San Diego, CA 92037
US
BREITENBUCHER, J., Guy
Escondido, CA 92026
US
PATTABIRAMAN, Kanaka
Los Altos, CA 94024
US
SEIERSTAD, Mark
Escondido, CA 92129
US
XIAO, Wei
San Diego, CA 92130
US

(74) "STAM" d.o.o.
Sarači 77, 71000 Sarajevo
BA

(54) **AMID DERIVATI PIPERIDIN- I PIPERAZIN-1-KARBOKSILNE KISELINE TE POVEZANI SPOJEVI KAO MODULATORI AMID HIDROLAZE MASNIH KISELINA (FAAH) ZA LIJEČENJE TJESKOBE, BOLI I DRUGIH STANJA**

Broj ostalih patentnih zahtjeva: 2

(57)

1. Jedinjenje Formule (I)

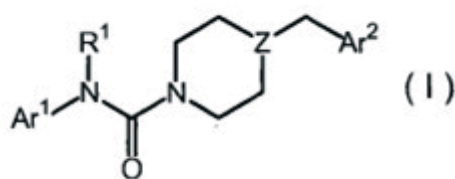

gde:

- Z je -N- ili >CH;
- R¹ je -H ili -C₁₋₄alkil;
- Ar¹ je 2-tiazolil, 2-piridil, 3-piridil, 4-piridil, 2-pirimidinil, 4-pirimidinil, 5-pirimidinil, svaki nesupstituisan ili supstituisan na članu prstena ugljenika sa jednom ili dve R^a funkcionalne grupe; gde je svaka R^a funkcionalna grupa nezavisno izabrana iz grupe koja se sastoji od -C₁₋₄alkila, -C₂₋₄alkenila, -OH, -OC₁₋₄alkila, halo, -CF₃, -OCF₃, -SCF₃, -SH, -S(O)₀₋₂C₁₋₄alkila, -OSO₂C₁₋₄alkila, -CO₂C₁₋₄alkila, -CO₂H, -COC₁₋₄alkila, -N(R^b)R^c, -SO₂NR^bR^c, -NR^bSO₂R^c, -C(=O)NR^bR^c, -NO₂, i -CN, gde su R^b i R^c svako nezavisno -H ili -C₁₋₄alkil; i

· Ar² je:

- (a) nesupstituisani 1-naftil; ili fenantrenil, pirenil, fluorenil, 2-naftil, ili N-R^d-9H-karbazolil funkcionalna grupa, gde je R^d izabrano iz grupe koja se sastoji od -H, -C₁₋₄alkila, i fenila, svake pomenute funkcionalne grupe nesupstituisane ili supstituisane sa jednim, dva, ili tri R^e supstituenta, gde je svaki R^e supstituent nezavisno izabrano iz grupe koja se sastoji od -C₁₋₄alkila, -C₂₋₄alkenila, -OH, -OC₁₋₄alkila, halo, -CF₃, -OCF₃, -SCF₃, -SH, -S(O)₀₋₂C₁₋₄alkila, -OSO₂C₁₋₄alkila, -CO₂C₁₋₄alkila, -CO₂H, -COC₁₋₄alkil, -N(R^b)R^c, -SO₂NR^bR^c, -NR^bSO₂R^c, -C(=O)NR^bR^c, -NO₂, i -CN, gde su R^b i R^c kao što je prethodno definisano;
- (b) fenil fuzionisan na dva susedna atoma prstena ugljenika za grupu izabranu iz grupe koja se sastoji od -(CH₂)₃₋₅- koja ima 0 ili 1 duplu vezu, -OCH₂CH₂O-, i -OCF₂O- čime formira fuzionisanu prsten strukturu; ili fenil supstituisan na susednim atomima ugljenikovog prstena sa -OCH₂O- čime formira 4-benzo[1,3]dioksolil; svaka fenil funkcionalna grupa dalje nesupstituisana ili supstituisana sa jednim, dva, ili tri R^e supstituenta kao što je prethodno definisano;
- (c) Ar⁶, gde je Ar⁶ šestočlani monociklični heteroaril koji ima ugljenik kao tačku vezivanja, sa jednim ili dva azotna heteroatoma, nesupstituisana ili supstituisana sa jednim, dva, ili tri R^e supstituenta kao što je prethodno definisano;

(d) devetočlani ili desetočlani fuzionisani biciklični heteroaril koji ima jedan heteroatom izabran iz grupe koja se sastoji od N, O, i S, sa atomom ugljenika kao tačkom vezivanja prstena, i opciono ima do četiri dodatna atoma ugljenik prstena, zamenjena sa azotom, pomenuti fuzionisani biciklični heteroaril koji nema više od pet heteroatoma, i nesupstituisan ili supstituisan sa jednim, dva, ili tri R^e supstituenta kao što je prethodno definisano;

(e) fenil supstituisan na trećoj i četvrtoj poziciji sa R^g, i opciono dalje supstituisan sa jednim, dva, ili tri supstituenta R^h, gde je svako R^g nezavisno izabrano iz grupe koja se sastoji od -C₂₋₈alkila, -C₂₋₈alkenila, -OC₃₋₈cikloalkila, -OC₃₋₈heterocikloalkila, i -O-C₂₋₁₀alkila opciono supstituisan sa -NRⁱR^j, gde su Rⁱ i R^j svako nezavisno -H ili -C₁₋₈alkil, ili Rⁱ i R^j uzeti zajedno sa atomom prstena azota od veze čime formiraju petočlani, šestočlani, ili sedmočlani heterocikloalkil prsten opciono imajući jedan dodatni atom prstena ugljenika zamenjen sa O, S, >NH, ili >NC1-4alkilom;

i

svaki R^h supstituent je nezavisno izabrano iz grupe koja se sastoji od -C₁₋₄alkila, -C₂₋₄alkenila, -OH, -OC₁₋₄alkila, halo, -CF₃, -OCF₃, -SCF₃, -SH, -S(O)₀₋₂C₁₋₄alkila, -OSO₂C₁₋₄alkila, -CO₂C₁₋₄alkila, -CO₂H, -COC₁₋₄alkila, -N(R^b)R^c, -SO₂NR^bR^c, -NR^bSO₂R^c, -C(=O)NR^bR^c, -NO₂, i -CN, gde su R^b i R^c kao što je prethodno opisano;

(f) fenil supstituisan na trećoj ili četvrtoj poziciji sa -L-Ar³, gde je:

- o L je povezuvač izabran iz grupe koja se sastoji od -(CH₂)₁₋₃-, -CH=CH-, -O-, -OCH₂-, -CH₂O-, -NH-, >NC₁₋₄alkil, >S(=O)₀₋₂-, -OSO₂-, -C≡C-, -C(=O)-, i kovalentne veze; i

o Ar³ je funkcionalna grupa izabrana iz grupe koja se sastoji od:

- (1) fenila, naftila, i fenantrenila,
- (2) Ar^{6'}, gde je Ar^{6'} šestočlani monociklični heteroaril koji ima ugljenik kao tačku spajanja, koji ima jedan ili dva heteroatoma azota,
- (3) Ar^{5'}, gde je Ar^{5'} petočlani monociklični heteroaril koji ima ugljenik kao tačku spajanja, sa jednim heteroatomom izabranim iz grupe koja se sastoji od: O, S, >NH, i >NR^f, gde je R^f -C₁₋₈alkil ili -C₀₋₃fenalkil, i ima nula, jedan, dva, ili tri dodatna heteroatoma azota, i
- (4) devetočlani ili desetočlani fuzionisani biciklični heteroaril, koji ima jedan heteroatom izabran iz grupe koja se sastoji od N, O, i S, sa ugljenikom kao tačkom vezivanja prstena, i koji opciono ima do četiri dodatna atoma ugljenik prstena zamenjena sa azotom, pomenutim fuzionisanim bicikličnim heteroarilom koji nema više od 5 heteroatoma; gde je svaka od funkcionalnih grupa (1) do (4) opciono de-supstituisana na susednim ugljenicima

sa $-\text{OC}_{1-4}\text{alkilenO}-$, $-(\text{CH}_2)_{2-3}\text{NH}-$, $-(\text{CH}_2)_{1-2}\text{NH}(\text{CH}_2)-$, $-(\text{CH}_2)_{2-3}\text{N}(\text{C}_{1-4}\text{alkil})-$, ili $-(\text{CH}_2)_{1-2}\text{N}(\text{C}_{1-4}\text{alkil})(\text{CH}_2)-$ čime formira fuzionisanu prsten strukturu, i opciono dalje supstituisana sa jednim, dva, ili tri supstituenta R^k , gde je svaki R^k supstituent nezavisno izabran iz grupe koja se sastoji od $-\text{C}_{1-4}\text{alkila}$, $-\text{C}_{2-4}\text{alkenila}$, $-\text{OH}$, $-\text{OC}_{1-4}\text{alkil}$, halo, $-\text{CF}_3$, $-\text{OCF}_3$, $-\text{SCF}_3$, $-\text{SH}$, $-\text{S}(\text{O})_{0-2}\text{C}_{1-4}\text{alkila}$, $-\text{OSO}_2\text{C}_{1-4}\text{alkil}$, $-\text{CO}_2\text{C}_{1-4}\text{alkila}$, $-\text{CO}_2\text{H}$, $-\text{COC}_{1-4}\text{alkila}$, $-\text{N}(\text{R}^b)\text{R}^c$, $-\text{SO}_2\text{NR}^b\text{R}^c$, $-\text{NR}^b\text{SO}_2\text{R}^c$, $-\text{C}(=\text{O})\text{NR}^b\text{R}^c$, $-\text{NO}_2$, i $-\text{CN}$,

gde su R^b i R^c kao što je prethodno definisano;

(g) 2-hidroksifenil ili 2-metoksifenil, nesupstituisani ili supstituisani sa jednim, dva, ili tri supstituenta R^1 , gde je svaki R^1 supstituent nezavisno izabran iz grupe koja se sastoji od $-\text{CH}_3$,

$6-\text{C}_{2-4}\text{alkila}$, $6-\text{C}_{2-4}\text{alkenil}$, $-\text{OH}$, $-\text{OCH}_3$, $6-\text{OC}_{2-4}\text{alkila}$, halo, $-\text{CF}_3$, $-\text{OCF}_3$, $-\text{SCF}_3$, $-\text{SH}$, $-\text{SC}_{1-4}\text{alkila}$, $-\text{SOC}_{1-4}\text{alkila}$, $-\text{CO}_2\text{C}_{1-4}\text{alkila}$, $-\text{CO}_2\text{H}$, $-\text{COC}_{1-4}\text{alkila}$, $-\text{N}(\text{R}^b)\text{R}^c$, $-\text{SO}_2\text{NR}^b\text{R}^c$, $-\text{NR}^b\text{SO}_2\text{R}^c$, $-\text{C}(=\text{O})\text{NR}^b\text{R}^c$, $-\text{NO}_2$, i $-\text{CN}$,

gde su R^b i R^c kao što je prethodno definisano;

(h) 4-halofenil, nesupstituisan ili supstituisan sa jednim, dva, ili tri supstituenta R^m ,

gde je svaki R^m supstituent nezavisno izabran iz grupe koja se sastoji od $-\text{CH}_3$, $2-\text{C}_{2-4}\text{alkila}$,

$2-\text{C}_{2-4}\text{alkenila}$, 3-hidroksi, 4-hidroksi, $-\text{OCH}_3$, $2-\text{OC}_{2-4}\text{alkil}$, halo, $-\text{CF}_3$, $-\text{OCF}_3$, $-\text{SCF}_3$, $-\text{SH}$, $-\text{SC}_{1-4}\text{alkila}$, $-\text{SO}_2\text{C}_{1-4}\text{alkila}$, $-\text{CO}_2\text{C}_{1-4}\text{alkila}$, $-\text{CO}_2\text{H}$, $-\text{COC}_{1-4}\text{alkil}$, $-\text{N}(\text{R}^b)\text{R}^c$, $-\text{SO}_2\text{NR}^b\text{R}^c$, $-\text{NR}^b\text{SO}_2\text{R}^c$, $-\text{C}(=\text{O})\text{NR}^b\text{R}^c$, $-\text{NO}_2$, i $-\text{CN}$,

gde su R^b i R^c kao što je prethodno definisano; ili

(i) 2-bromofenil, 3-metilfenil, 3-metoksifenil,

4-metoksifenil, ili 3,4-dimetoksifenil;

ili farmaceutske prihvatljive soli takvog jedinjenja.

Broj ostalih patentnih zahtjeva: 33

(11) **BA/EP2736920**

(21) **E01748** (22) 2015-07-13

(26) HR

(31) 201161512016 P (32) 2011-07-27 (33) US
201161560486 P 2011-11-16 US

(96) 12741192 2012-07-18

(97) 2014-06-04

(51) **C07K 5/062 (2006.01), A61K 38/05 (2006.01), C07D 401/04 (2006.01), A61P 35/00 (2006.01), A61P 35/02 (2006.01), C07D 471/04 (2006.01)**

(73) ELI LILLY AND CO.
Indianapolis, IN 46285
US

(72) HIPSKIND, Philip, Arthur
IndianapolisIndiana 46206-6288
US
STEPHENSON, Gregory, Alan
IndianapolisIndiana 46206-6288
US

(74) "INTELBIRO" d.o.o.
M.H. Uskufije 3, 71000 Sarajevo
BA

(54) **SPOJ ZA INHIBICIJU NOTCH SIGNALNOG PUTA**

(57)

Spoj, naznačen time što je spoj strukture:

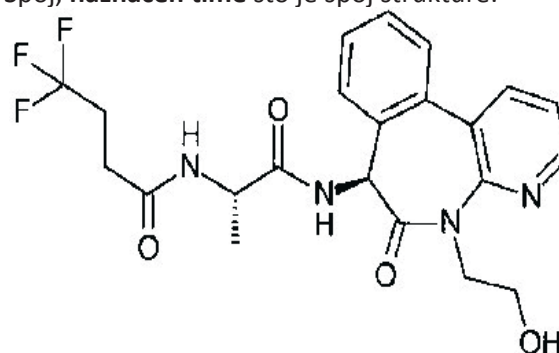

Spoj 1

ili njegova farmaceutske prihvatljiva sol ili hidrat.

Broj ostalih patentnih zahtjeva: 6

(11) **BA/EP2268618**(21) **E01781** (22) 2015-08-14

(26) SR

(31) 33139 P (32) 2008-03-03 (33) US
148336 P 2009-01-29 US

(96) 09718298 2009-02-27

(97) 2011-01-05

(51) **C07D 221/12 (2006.01), C07D 471/04 (2006.01), C07D 471/12 (2006.01), C07D 491/056 (2006.01), C07D 491/12 (2006.01), C07D 495/04 (2006.01), A61K 31/4375 (2006.01), A61P 37/04 (2006.01)**(73) Novartis AG
4056 Basel
CH(72) WU, Tom Yao-Hsiang
San DiegoCA 92122
US
LI, Yongkai
San DiegoCA 92129
US
CORTEZ, Alex
San DiegoCA 92130
US
ZOU, Yefen
San DiegoCA 92122
US
MISHRA, Pranab
San DiegoCA 92131
US
ZHANG, Xiaoyue
San DiegoCA 92130
US
SKIBINSKI, David
I-53100 Siena
IT
SINGH, Manmohan
Emeryville, CA 94608
US
VALIANTE, Nicholas
Emeryville, CA 94608
US(54) **JEDINJENJA I KOMPOZICIJE KOJA SE KORISTE KAO MODULATORI TRL DEJSTVA**

(57)

1. Jedinjenje Formule (I-A), ili njena farmaceutski prihvatljiva so ili farmaceutski prihvatljivi solvat:

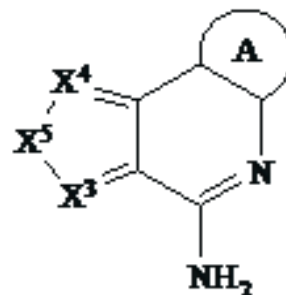

Formula (I-A)

naznačen time, što :

X₃ predstavlja N;X₄ je N ili CR₃;X₅ je -CR₄=CR₅-;R₃ je H;R₄ je H;

gde je R₅ je odabran iz grupe koju čine halogen, -C(O)OR₇, -C(O)R₇, -C(O)N(R₁₁R₁₂), -N(R₁₁R₁₂), -N(R₉)₂, -NHN(R₉)₂, -SR₇, -(CH₂)_nOR₇, -(CH₂)_nR₇, -LR₈, -LR₁₀, -OLR₈, -OLR₁₀, C₁-C₆alkil, C₁-C₆heteroalkil, C₁-C₆haloalkil, C₂-C₈alken, C₂-C₈alkin, C₁-C₆alkoksi, C₁-C₆haloalkoksi, aril, heteroaril, C₃-C₈cikloalkil, i C₃-C₈heterocikloalkil, gde su C₁-C₆alkil, C₁-C₆heteroalkil, C₁-C₆haloalkil, C₂-C₈alken, C₂-C₈alkin, C₁-C₆alkoksi, C₁-C₆haloalkoksi, aril, heteroaril, C₃-C₈cikloalkil, i C₃-C₈heterocikloalkil grupe od R₅ svaka za sebe po slobodnom izboru supstituisana sa 1 do 3 supstituenta koji su nezavisno odabrani iz grupe koju čine halogen, -CN, -NO₂, -R₇, -OR₈, -C(O)R₈, -OC(O)R₈, -C(O)OR₈, -N(R₉)₂, -P(O)(OR₈)₂, -OP(O)(OR₈)₂, -P(O)(OR₁₀)₂, -OP(O)(OR₁₀)₂, -C(O)N(R₉)₂, -S(O)₂R₈, -S(O)R₈, -S(O)₂N(R₉)₂, i -NR₉S(O)₂R₈;

gde je svaka L nezavisno odabrana iz grupe koju čine veza , -(O(CH₂)_m)_r, C₁-C₆alkil, C₂-C₆ alkenilen i C₂-C₆alkinilen, gde su C₁-C₆alkil, C₂-C₆alkenilen i C₂-C₆alkinilen od L po slobodnom izboru svaki za sebe supstituisani sa 1 do 4 supstituenta koji su nezavisno odabrani iz grupe koju čine halogen, -R₈, -OR₈, -N(R₉)₂, -P(O)(OR₈)₂, -OP(O)(OR₈)₂,

-P(O)(OR₁₀)₂, i -OP(O)(OR₁₀)₂;
 gde je R₇ odabran iz grupe koju čine H, C₁-C₆ alkil, aril, heteroaril, C₃-C₈ cikloalkil, C₁-C₆ heteroalkil, C₁-C₆ haloalkil, C₂-C₈ alken, C₂-C₈ alkin, C₁-C₆ alkoksi, C₁-C₆ haloalkoksi, i C₃-C₈ heterocikloalkil, gde su C₁-C₆ alkil, aril, heteroaril, C₃-C₈ cikloalkil, C₁-C₆ heteroalkil, C₁-C₆ haloalkil, C₂-C₈ alken, C₂-C₈ alkin, C₁-C₆ alkoksi, C₁-C₆ haloalkoksi, i C₃-C₈ heterocikloalkil grupe od R₇ svaki za sebe po slobodnom izboru supstituisane sa 1 do 3 R₁₃ grupe, i gde je svaka R₁₃ nezavisno odabrana iz grupe koju čine halogen, -CN, -LR₉, -LOR₉, -OLR₉, -LR₁₀, -LOR₁₀, -OLR₁₀, -LR₈, -LOR₈, -OLR₈, -LSR₈, -LSR₁₀, -LC(O)R₈, -OLC(O)R₈, -LC(O)OR₈, -LC(O)R₁₀, -LOC(O)OR₈, -LC(O)NR₉R₁₁, LC(O)NR₉R₈, -LN(R₉)₂, -LNR₉R₈, -LNR₉R₁₀, -LC(O)N(R₉)₂, -LS(O)₂R₈, -LS(O)R₈, -LC(O)NR₈OH, -LNR₉C(O)R₈, -LNR₉C(O)OR₈, -LS(O)₂N(R₉)₂, -OLS(O)2N(R₉)₂, -LNR₉S(O)₂R₈, -LC(O)NR₉LN(R₉)₂, -LP(O)(OR₈)₂, -LOP(O)(OR₈)₂, -LP(O)(OR₁₀)₂ i -OLP(O)(OR₁₀)₂;

gde je svaka R₈ nezavisno odabrana iz grupe koju čine H, -CH(R₁₀)₂, C₁-C₈ alkil, C₂-C₈ alken, C₂-C₈ alkin, C₁-C₆ haloalkil, C₁-C₆ alkoksi, C₁-C₆ heteroalkil, C₃-C₈ cikloalkil, C₂-C₈ heterocikloalkil, C₁-C₆ hidroksialkil i C₁-C₆ haloalkoksi, gde su C₁-C₈ alkil, C₂-C₈ alken, C₂-C₈ alkin, C₁-C₆ heteroalkil, C₁-C₆ haloalkil, C₁-C₆ alkoksi, C₃-C₈ cikloalkil, C₂-C₈ heterocikloalkil, C₁-C₆ hidroksialkil i C₁-C₆ haloalkoksi grupe od R₈ svaka za sebe po slobodnom izboru supstituisana sa 1 do 3 supstituenta koji su nezavisno odabrani iz grupe koju čine -CN, R₁₁, -OR₁₁, -SR₁₁, -C(O)R₁₁, -OC(O)R₁₁, -C(O)N(R₉)₂, -C(O)OR₁₁, -NR₉C(O)R₁₁, -NR₉R₁₀, -NR₁₁R₁₂, -N(R₉)₂, -OR₉, -OR₁₀, -C(O)NR₁₁R₁₂, -C(O)NR₁₁OH, -S(O)₂R₁₁, -S(O)R₁₁, -S(O)₂NR₁₁R₁₂, -NR₁₁S(O)₂R₁₁, -P(O)(OR₁₁)₂, i -OP(O)(OR₁₁)₂;

gde je svaka R₉ nezavisno odabrana iz grupe koju čine H, -C(O)R₈, -C(O)OR₈, -C(O)R₁₀, -C(O)OR₁₀, -S(O)₂R₁₀, -C₁-C₆ alkil, C₁-C₆ heteroalkil i C₃-C₆ cikloalkil, ili svaka R₉ nezavisno predstavlja C₁-C₆ alkil koji zajedno sa N za koji je spojen gradi C₃-C₈ heterocikloalkil, gde C₃-C₈ heterocikloalkilni prsten po slobodnom izboru sadrži dodatni

heteroatom koji je odabran od N, O i S, i gde C₁-C₆ alkil, C₁-C₆ heteroalkil, C₃-C₆ cikloalkil, ili C₃-C₈ heterocikloalkil grupe od R₉, gde je svaka po slobodnom izboru supstituisana sa 1 do 3 supstituenta koji su nezavisno odabrani od -CN, R₁₁, -OR₁₁, -SR₁₁, -C(O)R₁₁, -OC(O)R₁₁, -C(O)OR₁₁, -NR₁₁R₁₂, -C(O)NR₁₁R₁₂, -C(O)NR₁₁OH, -S(O)₂R₁₁, -S(O)R₁₁, -S(O)₂NR₁₁R₁₂, -NR₁₁S(O)₂R₁₁, -P(O)(OR₁₁)₂, i -OP(O)(OR₁₁)₂;

gde je svaka R₁₀ nezavisno odabrana od aril, C₃-C₈ cikloalkil, C₃-C₈ heterocikloalkil i heteroaril, gde su aril, C₃-C₈ cikloalkil, C₃-C₈ heteroalkil i heteroaril grupe po slobodnom izboru supstituisane sa 1 do 3 supstituenta odabranih iz grupe koju čine halogen, -R₈, -OR₈, -LR₉, -LOR₉, -N(R₉)₂, -NR₉C(O)R₈, -NR₉CO₂R₈, -CO₂R₈, -C(O)R₈ i -C(O)N(R₉)₂;

gde su R₁₁ i R₁₂ svaki za sebe odabrani iz grupe koju čine H, C₁-C₆ alkil, C₁-C₆ heteroalkil, C₁-C₆ haloalkil, aril, heteroaril, C₃-C₈ cikloalkil, i C₃-C₈ heterocikloalkil, gde su C₁-C₆ alkil, C₁-C₆ heteroalkil, C₁-C₆ haloalkil, aril, heteroaril, C₃-C₈ cikloalkil, i C₃-C₈ heterocikloalkil grupe od R₁₁ i R₁₂, gde je svaka za sebe po slobodnom izboru supstituisana sa 1 do 3 supstituenta koji su nezavisno odabrani iz grupe koju čine halogen, -CN, R₈, -OR₈, -C(O)R₈, -OC(O)R₈, -C(O)OR₈, -N(R₉)₂, -NR₈C(O)R₈, -NR₈C(O)OR₈, -C(O)N(R₉)₂, C₃-C₈ heterocikloalkil, -S(O)₂R₈, -S(O)₂N(R₉)₂, -NR₉S(O)₂R₈, C₁-C₆ haloalkil i C₁-C₆ haloalkoksi;

ili R₁₁ i R₁₂ svaki za sebe predstavljaju C₁-C₆ alkil i uzeti zajedno sa N atomom za koji su spojene, grade po slobodnom izboru supstituisani C₃-C₈ heterocikloalkilni prsten koji po slobodnom izboru sadrži dodatni heteroatom koji je odabran od N, O i S;

gde je prsten A fenil po slobodnom izboru supstituisan sa 1 do 3 R_A grupe, gde je svaka R_A nezavisno odabrana od -R₈, -R₇, -OR₇, -OR₈, -R₁₀, -OR₁₀, -SR₈, -NO₂, -CN, -N(R₉)₂, -NR₉C(O)R₈, -NR₉C(S)R₈, -NR₉C(O)N(R₉)₂, -NR₉C(S)N(R₉)₂, -NR₉CO₂R₈, -NR₉NR₉C(O)R₈, -NR₉NR₉C(O)N(R₉)₂, -NR₉NR₉CO₂R₈, -C(O)C(O)R₈, -C(O)CH₂C(O)R₈, -CO₂R₈, -(CH₂)_nCO₂R₈, -C(O)R₈, -C(S)R₈, -C(O)N(R₉)₂, -C(S)N(R₉)₂, -OC(O)N(R₉)₂, -OC(O)R₈, -C(O)N(OR₈)R₈, -C(NOR₈)R₈, -S(O)₂R₈, -S(O)₃R₈, -SO₂N(R₉)₂, -S(O)R₈,

-NR₉SO₂N(R₉)₂, -NR₉SO₂R₈, -P(O)(OR₈)₂,
 -OP(O)(OR₈)₂, -P(O)(OR₁₀)₂, -OP(O)(OR₁₀)₂,
 -N(OR₈)R₈, -CH=CHCO₂R₈, -C(=NH)-N(R₉)₂,
 i - CH₂)_nNHC(O)R₈;

gde n, pri svakom pojavljivanju nezavisno predstavlja, 1, 2, 3, 4, 5, 6, 7 ili 8;

gde je svaka m nezavisno odabrana od 1, 2, 3, 4, 5 i 6, i

gde t može da predstavlja 1, 2, 3, 4, 5, 6, 7 ili 8.

Broj ostalih patentnih zahtjeva: 30

(11) **BA/EP2297120**

(21) **E01794** (22) 2015-09-02

(31) 49881 P (32) 2008-05-02 (33) US
 (96) 09739419 2009-04-15

(97) 2011-03-23

(51) **C07D 279/06 (2006.01), A61K 31/541 (2006.01), A61P 25/28 (2006.01)**

(73) Eli Lilly & Company
 Indianapolis, IN 46285
 US

(72) AUDIA, James, Edmund
 Indianapolis, IN 46285
 US
 MERGOTT, Dustin, James
 Indianapolis, IN 46285
 US
 SHEEHAN, Scott, Martin
 Indianapolis, IN 46285
 US
 WATSON, Brian, Morgan
 Indianapolis, IN 46285
 US

(74) "INTELBIRO" d.o.o.
 M.H. Uskufije 3, 71000 Sarajevo
 BA

(54) **DERIVATI AMINODIHIDROTHIAZINA
 KAO INHIBITORI BACE U LIJEČENJU
 ALZHEIMEROVE BOLESTI**

(57)

1. Spoj Formule I:

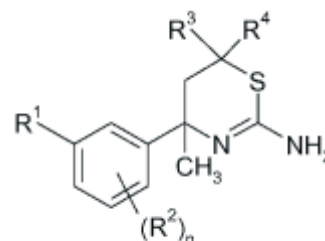

I

naznačen time što:

n je 0, 1 ili 2;

R₁ je pirimidinil, pirazinil izborno supstituiran s klorom ili fluorom, ili piridinil izborno supstituiran s jednim ili dva supstituenta, od kojih se svakog neovisno bira između klora, fluora i C₁-C₃ alkoksi
 R₂ se u svakom slučaju neovisno bira između

klora ili fluora;

R₃ je vodik ili C₁-C₄ alkil izborno supstituiran s hidroksi; i

R₄ je vodik ili C₁-C₃ alkil;

ili njegova farmaceutski prihvatljiva sol.

(57)

1. Spoj formule:

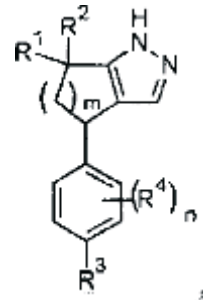

Broj ostalih patentnih zahtjeva: 9

naznačen time što nje 0, 1 ili 2; m je 1 ili 2;

R₁ i R₂ se neovisno bira između vodika, -CH₃, i -CH₂CH₃;

R₃ je -CN, -F, -Cl, -CH₃, -OCH₃ ili -CF₃; R₄ se u svakom slučaju neovisno bira između -F, -Cl, -Br, -CH₃, -OCH₃,

-CF₃, i -CN; ili njegova farmaceutski prihvatljiva sol.

(11) **BA/EP2721009**

(21) **E01798** (22) 2015-09-04

(31) 201161496657 P (32) 2011-06-14 (33) US

201161506349 P 2011-07-11 US

(96) 12727984 2012-06-07

(97) 2014-04-23

(51) **C07D 231/54 (2006.01), C07D 231/56 (2006.01), A61K 31/416 (2006.01), A61P 5/00 (2006.01), A61P 9/00 (2006.01), A61P 13/00 (2006.01)**

(73) Eli Lilly and Company
Indianapolis, IN 46285
US

(72) BELL, Michael, Gregory
IndianapolisIndiana 46206-6288
US
HOOGESTRAAT, Paul, J.
IndianapolisIndiana 46206-6288
US
MABRY, Thomas, Edward
IndianapolisIndiana 46206-6288
US
SHEN, Quanrong
IndianapolisIndiana 46206-6288
US
ESCRIBANO, Ana, Maria
IndianapolisIndiana 46206-6288
US

(74) "INTELBIRO" d.o.o.
M.H. Uskufije 3, 71000 Sarajevo
BA

(54) **DERIVATI PIRAZOLA KORISNI KAO INHIBITORI ALDOSTERONSKE SINTAZE**

Broj ostalih patentnih zahtjeva: 12

(11) **BA/EP2435432**

(21) **E01811** (22) 2015-09-21

(26) BS

(31) 181203 P (32) 2009-05-26 (33) US
(96) 10721246 2010-05-26

(97) 2012-04-04

(51) **C07D 471/04 (2006.01)**

(73) AbbVie Bahamas Ltd.
New Providence, Nassau
BS

(72) BRUNCKO, Milan
Green Oaks Illinois 60048
US

DING, Hong
Gurne Illinois 60031
US

DOHERTY, George
Libertyville Illinois 60048
US

ELMORE, Steven
Northbrook Illinois 60062
US

HASVOLD, Lisa
Grayslake Illinois 60030
US

HEXAMER, Laura
Grayslake Illinois 60030
US

KUNZER, Aaron R.
Arlington Illinois 60004
US

SONG, Xiaohong
Grayslake Illinois 60030
US

SOUERS, Andrew J.
Evanston Illinois 60202
US

SULLIVAN, Gerard
Lake Villa Illinois 60046
US

TAO, Zhi-Fu
Gurne Illinois 60031
US

WANG, Gary T.
Libertyville Illinois 60048
US

WANG, Le
Vernon Hills Illinois 60061
US

WANG, Xilu
Libertyville Illinois 60048

US

WENDT, Michael
Vernon Hills Illinois 60061

US

MANTEI, Robert
Franklin Wisconsin 53132

US

HANSEN, Todd M.
Grayslake Illinois 60030

US

(74) "LINEA SUŠIĆ" d.o.o.
Maršala Tita 29/IV, 71000 Sarajevo
BA

(54) **AGENSI KOJI IZAZIVAJU APOPTOZU
ZA LIJEČENJE KANCERA I IMUNIH I
AUTOIMUNIH OBOLJENJA**

(57)

1. Jedinjenje koje ima formulu (II)

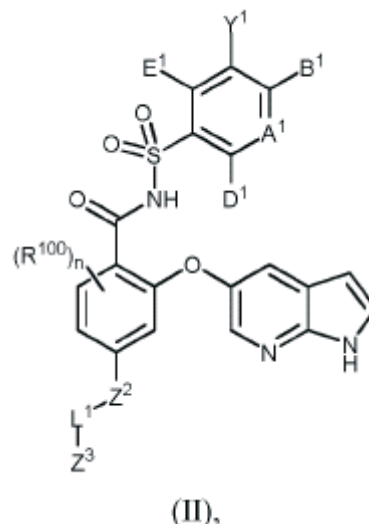

ili njegova farmaceutski prihvatljiva so, gdje

R_{100} je R_{57A} , R_{57} , OR_{57} , SR_{57} , $S(O)R_{57}$, SO_2R_{57} , $C(O)R_{57}$, $CO(O)R_{57}$, $OC(O)R_{57}$, $OC(O)OR_{57}$, NH_2 , NHR_{57} , $N(R_{57})_2$, $NHC(O)R_{57}$, $NR_{57}C(O)R_{57}$, $NHS(O)_2R_{57}$, $NR_{57}(O)_2R_{57}$, $NHC(O)OR_{57}$, $NR_{57}C(O)OR_{57}$, $NHC(O)NH_2$, $NHC(O)NHR_{57}$, $NHC(O)N(R_{57})_2$, $NR_{57}C(O)NHR_{57}$, $NR_{57}C(O)N(R_{57})_2$, $C(O)NH_2$, $C(O)NHR_{57}$, $C(O)N(R_{57})_2$, $C(O)NHOH$, $C(O)NHOR_{57}$, $C(O)NHSO_2R_{57}$, $C(O)NR_{57}SO_2R_{57}$, SO_2NH_2 , SO_2NHR_{57} , $SO_2N(R_{57})_2$, $C(O)H$, $C(O)OH$, $C(N)NH_2$, $C(N)NHR_{57}$, $C(N)$

$N(R_{57})_2$, CNOH, CNOCH₃, OH, (O), CN, N₃, NO₂, CF₃, CF₂CF₃, OCF₃, OCF₂CF₃, F, Cl, Br ili I;

n je 0, 1, 2, ili 3;

A₁ je N ili C(A₂);

A₂ je H, R₁, OR₁, SR₁, S(O)R₁, SO₂R₁, C(O)R₁, C(O)OR₁, OC(O)R₁, NHR₁, N(R₁)₂, C(O)NHR₁, C(O)N(R₁)₂, NHC(O)R₁, NR₁C(O)R₁, NHC(O)OR₁, NR₁C(O)OR₁, NHC(O)NH₂, NHC(O)NHR₁, NHC(O)N(R₁)₂, NR₁C(O)NHR₁, NR₁C(O)N(R₁)₂, SO₂NH₂, SO₂NHR₁, SO₂N(R₁)₂, NHSO₂R₁, NR₁SO₂R₁, NHSO₂NHR₁, NHSO₂N(R₁)₂, NR₁SO₂NHR₁, R₁SO₂N(R₁)₂, C(O)NHNOH, C(O)NHNOR₁, C(O)NHSO₂R₁, C(NH)NH₂, C(NH)NHR₁, C(NH)N(R₁)₂, NHSO₂NHR₁, NHSO₂N(CH₃)R₁, N(CH₃)SO₂N(CH₃)R₁, F, Cl, Br, I, CN, NO₂, N₃, OH, C(O)H, CHNOH, CH(NOCH₃), CF₃, C(O)OH, C(O)NH₂ ili C(O)OR_{1A};

B₁ je H, R₁, OR₁, SR₁, S(O)R₁, SO₂R₁, C(O)R₁, C(O)OR₁, OC(O)R₁, NMR₁, N(R₁)₂, C(O)NHR₁, C(O)N(R₁)₂, NHC(O)R₁, NR₁C(O)R₁, NHC(O)OR₁, NR₁C(O)OR₁, NHC(O)NH₂, HC(O)NHR₁, NHC(O)N(R₁)₂, NR₁C(O)NHR₁, NR₁C(O)N(R₁)₂, SO₂NH₂, SO₂NHR₁, SO₂N(R₁)₂, NHSO₂R₁, NR₁SO₂R₁, NHSO₂NHR₁, NHSO₂N(R₁)₂, NR₁SO₂NHR₁, R₁SO₂N(R₁)₂, C(O)NHNOH, C(O)NHNOR₁, C(O)NHSO₂R₁, C(NH)NH₂, C(NH)NHR₁, C(NH)N(R₁)₂, NHSO₂NHR₁, NHSO₂N(CH₃)R₁, N(CH₃)SO₂N(CH₃)R₁, F, Cl, Br, I, CN, NO₂, N₃, OH, C(O)H, CHNOH, CH(NOCH₃), CF₃, C(O)OH, C(O)NH₂ ili C(O)OR_{1A};

D₁ je H, R₁, OR₁, SR₁, S(O)R₁, SO₂R₁, C(O)R₁, C(O)OR₁, OC(O)R₁, NHR₁, N(R₁)₂, C(O)NHR₁, C(O)N(R₁)₂, NHC(O)R₁, NR₁C(O)R₁, NHC(O)OR₁, NR₁C(O)OR₁, NHC(O)NH₂, NHC(O)NHR₁, NHC(O)N(R₁)₂, NR₁C(O)NHR₁, NR₁C(O)N(R₁)₂, SO₂NH₂, SO₂NHR₁, SO₂N(R₁)₂, NHSO₂R₁, NR₁SO₂R₁, NHSO₂NHR₁, NHSO₂N(R₁)₂, NR₁SO₂NHR₁, R₁SO₂N(R₁)₂, C(O)NHNOH, C(O)NHNOR₁, C(O)NHSO₂R₁, C(NH)NH₂, C(NH)NHR₁, C(NH)N(R₁)₂, NHSO₂NHR₁, NHSO₂N(CH₃)R₁, N(CH₃)SO₂N(CH₃)R₁, F, Cl, Br, I, CN, NO₂, N₃, OH, C(O)H, CHNOH, CH(NOCH₃), CF₃, C(O)OH, C(O)NH₂ ili C(O)OR_{1A};

E₁ je H, R₁, OR₁, SR₁, S(O)R₁, SO₂R₁,

C(O)R₁, C(O)OR₁, OC(O)R₁, NHR₁, N(R₁)₂, C(O)NHR₁, C(O)N(R₁)₂, NHC(O)R₁, NR₁C(O)R₁, NHC(O)OR₁, NR₁C(O)OR₁, NHC(O)NH₂, NHC(O)NHR₁, NHC(O)N(R₁)₂, NR₁C(O)NHR₁, NR₁C(O)N(R₁)₂, SO₂NH₂, SO₂NHR₁, SO₂N(R₁)₂, NHSO₂R₁, NR₁SO₂R₁, NHSO₂NHR₁, NHSO₂N(R₁)₂, NR₁SO₂NHR₁, R₁SO₂N(R₁)₂, C(O)NHNOH, C(O)NHNOR₁, C(O)NHSO₂R₁, C(NH)NH₂, C(NH)NHR₁, C(NH)N(R₁)₂, NHSO₂NHR₁, NHSO₂N(CH₃)R₁, N(CH₃)SO₂N(CH₃)R₁, F, Cl, Br, I, CN, NO₂, N₃, OH, C(O)H, CHNOH, CH(NOCH₃), CF₃, C(O)OH, C(O)NH₂ ili C(O)OR_{1A}; i

Y₁ je H, CN, NO₂, C(O)OH, F, Cl, Br, I, CF₃, OCF₃, CF₂CF₃, OCF₂CF₃, R₁₇, OR₁₇, C(O)R₁₇, C(O)OR₁₇, SR₁₇, SO₂R₁₇, NH₂, NHR₁₇, N(R₁₇)₂, NHC(O)R₁₇, C(O)NH₂, C(O)NHR₁₇, C(O)N(R₁₇)₂, NHS(O)R₁₇ ili NHSO₂R₁₇; ili E₁ i Y₁, zajedno sa atomima sa kojima su vezani, jesu benzen, naftilen, heteroaren, cikloalkan, cikloalken, heterocikloalkan ili heterocikloalken; i

A₂, B₁, i D₁ su nezavisno odabrani H, R₁, OR₁, SR₁, S(O)R₁, SO₂R₁, C(O)R₁, C(O)OR₁, OC(O)R₁, NHR₁, N(R₁)₂, C(O)NHR₁, C(O)N(R₁)₂, NHC(O)R₁, NR₁C(O)R₁, NHC(O)OR₁, NR₁C(O)OR₁, NHC(O)NH₂, NHC(O)NHR₁, NHC(O)N(R₁)₂, NR₁C(O)NHR₁, NR₁C(O)N(R₁)₂, SO₂NH₂, SO₂NHR₁, SO₂N(R₁)₂, NHSO₂R₁, NR₁SO₂R₁, NHSO₂NHR₁, NHSO₂N(R₁)₂, NR₁SO₂NHR₁, NR₁SO₂N(R₁)₂, C(O)NHNOH, C(O)NHNOR₁, C(O)NHSO₂R₁, C(NH)NH₂, C(NH)NHR₁, C(NH)N(R₁)₂, NHSO₂NHR₁, NHSO₂N(CH₃)R₁, N(CH₃)SO₂N(CH₃)R₁, F, Cl, Br, I, CN, NO₂, N₃, OH, C(O)H, CHNOH, CH(NOCH₃), CF₃, C(O)OH, C(O)NH₂

ili C(O)OR_{1A}; ili

Y₁ i B₁, zajedno sa atomima sa kojima su vezani, jesu benzen, naftilen, heteroaren, cikloalkan, cikloalken, heterocikloalkan ili heterocikloalken; i

A₂, D₁, i E₁ su nezavisno odabrani H, R₁, OR₁, SR₁, S(O)R₁, SO₂R₁, C(O)R₁, C(O)OR₁, OC(O)R₁, NHR₁, N(R₁)₂, C(O)NHR₁, C(O)N(R₁)₂, NHC(O)R₁, NR₁C(O)R₁, NHC(O)OR₁, NR₁C(O)OR₁,

NHC(O)NH₂, NHC(O)NHR₁, NHC(O)N(R₁)₂, NR₁C(O)NHR₁, NR₁C(O)N(R₁)₂, SO₂NH₂, SO₂NHR₁, SO₂N(R₁)₂, NHSO₂R₁, NR₁SO₂R₁, NHSO₂NHR₁, NHSO₂N(R₁)₂, NR₁SO₂NHR₁, NR₁SO₂N(R₁)₂, C(O)NHNOH, C(O)NHNOR₁, C(O)NHSO₂R₁, C(NH)NH₂, C(NH)NHR₁, C(NH)N(R₁)₂, NHSO₂NHR₁, NHSO₂N(CH₃)R₁, N(CH₃)SO₂N(CH₃)R₁, F, Cl, Br, I, CN, NO₂, N₃, OH, C(O)H, CHNOH, CH(NOCH₃), CF₃, C(O)OH, C(O)NH₂ ili C(O)OR_{1A}; ili

A₂ i B₁, zajedno sa atomima sa kojima su vezani, jesu benzen, naftilen, heteroaren, cikloalkan, cikloalken, heterocikloalkan ili heterocikloalken; i

D₁, E₁, i Y₁ su nezavisno odabrani H, R₁, OR₁, SR₁, S(O)R₁, SO₂R₁, C(O)R₁, C(O)OR₁, OC(O)R₁, NHR₁, N(R₁)₂, C(O)NHR₁, C(O)N(R₁)₂, NHC(O)R₁, NR₁C(O)R₁, NHC(O)OR₁, NR₁C(O)OR₁, NHC(O)NH₂, NHC(O)NHR₁, NHC(O)N(R₁)₂, NR₁C(O)NHR₁, NR₁C(O)N(R₁)₂, SO₂NH₂, SO₂NHR₁, SO₂N(R₁)₂, NHSO₂R₁, NR₁SO₂R₁, NHSO₂NHR₁, NHSO₂N(R₁)₂, NR₁SO₂NHR₁, NR₁SO₂N(R₁)₂, C(O)NHNOH, C(O)NHNOR₁, C(O)NHSO₂R₁, C(NH)NH₂, C(NH)NHR₁, C(NH)N(R₁)₂, NHSO₂NHR₁, NHSO₂N(CH₃)R₁, N(CH₃)SO₂N(CH₃)R₁, F, Cl, Br, I, CN, NO₂, N₃, OH, C(O)H, CHNOH, CH(NOCH₃), CF₃, C(O)OH, C(O)NH₂ ili C(O)OR_{1A}; ili

A₂ i D₁, zajedno sa atomima sa kojima su vezani, jesu benzen, naftalen, heteroaren, cikloalkan, cikloalken, heterocikloalkan ili heterocikloalken; i

B₁, E₁, i Y₁ su nezavisno odabrani H, R₁, OR₁, SR₁, S(O)R₁, SO₂R₁, C(O)R₁, C(O)OR₁, OCCOR₁, NHR₁, N(R₁)₂, C(O)NHR₁, C(O)N(R₁)₂, NHC(O)R₁, NR₁C(O)R₁, NHC(O)OR₁, NR₁C(O)OR₁, NHC(O)NH₂, NHC(O)NHR₁, NHC(O)N(R₁)₂, NR₁C(O)NHR₁, NR₁C(O)N(R₁)₂, SO₂NH₂, SO₂NHR₁, SO₂N(R₁)₂, NHSO₂R₁, NR₁SO₂R₁, NHSO₂NHR₁, NHSO₂N(R₁)₂, NR₁SO₂NHR₁, NR₁SO₂N(R₁)₂, C(O)NHNOH, C(O)NHNOR₁, C(O)NHSO₂R₁, C(NH)NH₂, C(NH)NHR₁, C(NH)N(R₁)₂, NHSO₂NHR₁, NHSO₂N(CH₃)R₁, N(CH₃)SO₂N(CH₃)R₁, F, Cl, Br, I, CN, NO₂, N₃,

OH, C(O)H, CHNOH, CH(NOCH₃), CF₃, C(O)OH, C(O)NH₂

ili C(O)OR_{1A};

R₁ je R₂, R₃, R₄ ili R₅;

R_{1A} je cikloalkil, cikloalkenil ili cikloalkinil;

R₂ je fenil, koji je nefuziran ili fuziran sa R_{2A}; R_{2A} je benzen, heteroaren, cikloalkan, cikloalken,

heterocikloalkan ili heterocikloalken;

R₃ je heteroaril, koji je nefuziran ili fuziran sa R_{3A}; R_{3A} je benzen, heteroaren, cikloalkan, cikloalken, heterocikloalkan ili heterocikloalken;

R₄ je cikloalkil, cikloalkenil, heterocikloalkil ili heterocikloalkenil, od kojih je svaki nefuziran ili fuziran sa R_{4A}; R_{4A} je benzen, heteroaren, cikloalkan, cikloalken, heterocikloalkan ili heterocikloalken;

R₅ je alkil, alkenil ili alkinil, od kojih je svaki nesupstituisan ili supstituisan sa jedan ili dva ili tri supstituenta nezavisno odabrana iz R₆, NC(R_{6A})(R_{6B}), R₇, OR₇, SR₇, S(O)R₇, SO₂R₇, NHR₇, N(R₇)₂, C(O)R₇, C(O)NH₂, C(O)NHR₇, C(O)N(R₇)₂, NHC(O)R₇, R₇C(O)R₇, NHSO₂R₇, NHC(O)OR₇, SO₂NH₂, SO₂NHR₇, SO₂N(R₇)₂, NHC(O)NH₂, NHC(O)NHR₇, NHC(O)CH(CH₃)NHC(O)CH(CH₃)NH₂, NHC(O)CH(CH₃)NHC(O)CH(CH₃)NHR₇, OH, (O), C(O)OH, N₃, CN, NH₂, CF₃, CF₂CF₃, F, Cl, Br i I;

R₆ je C₂-C₅-spiroalkil, od kojih je svaki nesupstituisan ili supstituisan sa OH, (O), N₃, CN, CF₃, CF₂CF₃, F, Cl, Br, I, NH₂, NH(CH₃) ili N(CH₃)₂;

R_{6A} i R_{6B} su nezavisno odabrani alkil; R₇ je R₈, R₉, R₁₀ ili R₁₁;

R₈ je fenil, koji je nefuziran ili fuziran sa R_{8A}; R_{8A} je benzen, heteroaren, cikloalkan, cikloalken,

heterocikloalkan ili heterocikloalken;

R₉ je heteroaril, koji je nefuziran ili fuziran sa R_{9A}; R_{9A} je benzen, heteroaren, cikloalkan, cikloalken, heterocikloalkan ili heterocikloalken;

R₁₀ je cikloalkil, cikloalkenil, heterocikloalkil ili heterocikloalkenil, od kojih je svaki nefuziran ili fuziran sa R_{10A}; R_{10A} je benzen, heteroaren, cikloalkan, cikloalken, heterocikloalkan ili heterocikloalken;

R₁₁ je alkil, alkenil ili alkinil, od kojih je svaki nesupstituisan ili supstituisan sa jedan ili

dva ili tri supstituenta nezavisno odabrana iz R_{12} , OR_{12} , SR_{12} , $S(O)R_{12}$, SO_2R_{12} , $C(O)R_{12}$, $CO(O)R_{12}$, $OC(O)R_{12}$, $OC(O)OR_{12}$, NH_2 , NHR_{12} , $N(R_{12})_2$, $NHC(O)R_{12}$, $NR_{12}C(O)R_{12}$, $NHS(O)_2R_{12}$, $NR_{12}S(O)_2R_{12}$, $NHC(O)OR_{12}$, $NR_{12}C(O)OR_{12}$, $NHC(O)NH_2$, $NHC(O)NHR_{12}$, $NHC(O)N(R_{12})_2$, $NR_{12}C(O)NHR_{12}$, $NR_{12}C(O)N(R_{12})_2$, $C(O)NH_2$, $C(O)NHR_{12}$, $C(O)N(R_{12})_2$, $C(O)NHOH$, $C(O)NHOR_{12}$, $C(O)NHSO_2R_{12}$, $C(O)NR_{12}SO_2R_{12}$, SO_2NH_2 , SO_2NHR_{12} , $SO_2N(R_{12})_2$, $C(O)H$, $C(O)OH$, $C(N)NH_2$, $C(N)NHR_{12}$, $C(N)N(R_{12})_2$, $CNOH$, $CNOCH_3$, OH , (O) , CN , N_3 , NO_2 , CF_3 , CF_2CF_3 , OCF_3 , OCF_2CF_3 , F , Cl , Br i I ; R_{12} je R_{13} , R_{14} , R_{15} ili R_{16} ;

R_{13} je fenil, koji je nefuziran ili fuziran sa R_{13A} ; R_{13A} je benzen, heteroaren, cikloalkan, cikloalken, heterocikloalkan ili heterocikloalken;

R_{14} je heteroaril, koji je nefuziran ili fuziran sa R_{14A} ; R_{14A} je benzen, heteroaren, cikloalkan, cikloalken, heterocikloalkan ili heterocikloalken;

R_{15} je cikloalkan, cikloalken, heterocikloalkan ili heterocikloalken, od kojih je svaki nefuziran ili fuziran sa R_{15A} ; R_{15A} je benzen, heteroaren, cikloalkan, cikloalken, heterocikloalkan ili heterocikloalken;

R_{16} je alkil, alkenil ili alkinil;

R_{17} je R_{18} , R_{19} , R_{20} ili R_{21} ;

R_{18} je fenil, koji je nefuziran ili fuziran sa R_{18A} ; R_{18A} je benzen, heteroaren, cikloalkan, cikloalken, heterocikloalkan ili heterocikloalken;

R_{19} je heteroaril, koji je nefuziran ili fuziran sa R_{19A} ; R_{19A} je benzen, heteroaren, cikloalkan, cikloalken, heterocikloalkan ili heterocikloalken;

R_{20} je cikloalkil, cikloalkenil, heterocikloalkil ili heterocikloalkenil od kojih je svaki nefuziran ili fuziran sa R_{20A} ; R_{20A} je benzen, heteroaren, cikloalkan, cikloalken, heterocikloalkan ili heterocikloalken;

R_{21} je alkil, alkenil ili alkinil, od kojih je svaki nesupstituisan ili supstituisan sa jedan ili dva ili tri supstituenta nezavisno odabrana iz R_{22} , OR_{22} , SR_{22} , $S(O)R_{22}$, SO_2R_{22} , $C(O)R_{22}$, $CO(O)R_{22}$, $OC(O)R_{22}$, $OC(O)OR_{22}$, NH_2 , NHR_{22} , $N(R_{22})_2$, $NHC(O)R_{22}$, $NR_{22}C(O)R_{22}$, $NHS(O)_2R_{22}$, $NR_{22}S(O)_2R_{22}$, $NHC(O)$

OR_{22} , $NR_{22}C(O)OR_{22}$, $NHC(O)NH_2$, $HC(O)NHR_{22}$, $NHC(O)N(R_{22})_2$, $NR_{22}C(O)NHR_{22}$, $NR_{22}C(O)N(R_{22})_2$, $C(O)NH_2$, $C(O)NHR_{22}$, $C(O)N(R_{22})_2$, $C(O)NHOH$, $C(O)NHOR_{22}$, $C(O)NHSO_2R_{22}$, $C(O)NR_{22}SO_2R_{22}$, SO_2NH_2 , SO_2NHR_{22} , $SO_2N(R_{22})_2$, $C(O)H$, $C(O)OH$, $C(N)NH_2$, $C(N)NHR_{22}$, $C(N)N(R_{22})_2$, $CNOH$, $CNOCH_3$, OH , (O) , CN , N_3 , NO_2 , CF_3 , CF_2CF_3 , OCF_3 , OCF_2CF_3 , F , Cl , Br i I ; R_{22} je R_{23} , R_{24} ili R_{25} ;

R_{23} je fenil, koji je nefuziran ili fuziran sa R_{23A} ; R_{23A} je benzen, heteroaren, cikloalkan, cikloalken, heterocikloalkan ili heterocikloalken;

R_{24} je heteroaren, koji je nefuziran ili fuziran sa R_{24A} ; R_{24A} je benzen, heteroaren, cikloalkan, cikloalken, heterocikloalkan ili heterocikloalken;

R_{25} je cikloalkil, cikloalkenil, heterocikloalkil ili heterocikloalkenil, od kojih je svaki nefuziran ili fuziran sa R_{25A} ; R_{25A} je benzen, heteroaren, cikloalkan, cikloalken, heterocikloalkan ili heterocikloalken;

Z_2 je R_{28} , R_{29} ili R_{30} ;

L_1 je R_{37} , OR_{37} , SR_{37} , $S(O)R_{37}$, SO_2R_{37} , $C(O)R_{37}$, $CO(O)R_{37}$, $OC(O)R_{37}$, $OC(O)OR_{37}$, NHR_{37} , $C(O)NH$, $C(O)NR_{37}$, $C(O)NHOR_{37}$, $C(O)NHSO_2R_{37}$, SO_2NH , SO_2NHR_{37} , $C(N)NH$ ili $C(N)NHR_{37}$;

R_{28} je fenilen, koji je nefuziran ili fuziran sa R_{28A} ; R_{28A} je benzen, heteroaren, cikloalkan, cikloalken, heterocikloalkan ili heterocikloalken;

R_{29} je heteroarilen, koji je nefuziran ili fuziran sa R_{29A} ; R_{29A} je benzen, heteroaren, cikloalkan, cikloalken, heterocikloalkan ili heterocikloalken;

R_{30} je cikloalkilen, cikloalkenilen, heterocikloalkilen ili heterocikloalkenilen, od kojih je svaki nefuziran ili fuziran sa R_{30A} ; R_{30A} je benzen, heteroaren, cikloalkan, cikloalken, heterocikloalkan ili heterocikloalken;

R_{37} je veza ili R_{37A} ;

R_{37A} je alkilen, alkenilen, ili alkinilen, od kojih je svaki nesupstituisan ili supstituisan sa jedan ili dva ili tri supstituenta nezavisno odabrana iz R_{37B} , OR_{37B} , SR_{37B} , $S(O)R_{37B}$, SO_2R_{37B} , $C(O)R_{37B}$, $CO(O)R_{37B}$, $OC(O)R_{37B}$, $OC(O)OR_{37B}$, NH_2 , NHR_{37B} , $N(R_{37B})_2$, $NHC(O)R_{37B}$, $NR_{37B}C(O)R_{37B}$, $NHS(O)_2R_{37B}$,

NR_{37B}S(O)₂R_{37B}, NHC(O)OR_{37B}, NR_{37B}C(O)OR_{37B}, NHC(O)NH₂, NHC(O)NHR_{37B}, NHC(O)N(R_{37B})₂, NR_{37B}C(O)NHR_{37B}, NR_{37B}C(O)N(R_{37B})₂, C(O)NH₂, C(O)NHR_{37B}, C(O)N(R_{37B})₂, C(O)NHOH, C(O)NHOR_{37B}, C(O)NH₂SO₂R_{37B}, (O)NR_{37B}SO₂R_{37B}, SO₂NH₂, SO₂NHR_{37B}, SO₂N(R_{37B})₂, C(O)H, C(O)OH, C(N)NH₂, C(N)NHR_{37B}, C(N)N(R_{37B})₂, CNOH, CNOCH₃, OH, (O), CN, N₃, NO₂, CF₃, CF₂CF₃, OCF₃, OCF₂CF₃, F, Cl, Br i I;

Br i I;

R_{37B} je alkil, alkenil, alkinil, ili R_{37C};

R_{37C} je fenil, heteroaril, cikloalkil, cikloalkenil, heterocikloalkil, ili heterocikloalkenil;

Z₃ je R₃₈, R₃₉ ili R₄₀;

R₃₈ je fenil, koji je nefuziran ili fuziran sa R_{38A}; R_{38A} je benzen, heteroaren, cikloalkan, cikloalken, heterocikloalkan ili heterocikloalken;

R₃₉ je heteroaril, koji je nefuziran ili fuziran sa R_{39A}; R_{39A} je benzen, heteroaren, cikloalkan, cikloalken, heterocikloalkan ili heterocikloalken;

R₄₀ je cikloalkil, cikloalkenil, heterocikloalkil ili heterocikloalkenil, od kojih je svaki nefuziran ili fuziran sa R_{40A}; R_{40A} je benzen, heteroaren, cikloalkan, cikloalken, heterocikloalkan or heterocikloalken;

gdje ciklični dijelovi predstavljeni sa E₁ i Y₁ zajedno, Y₁ i B₁ zajedno, A₂ i B₁ zajedno, A₂ i D₁ zajedno, R_{1A}, R₂, R_{2A}, R₃, R_{3A}, R₄, R_{4A}, R₆, R₈, R_{8A}, R₉, R_{9A}, R₁₀, R_{10A}, R₁₃, R_{13A}, R₁₄, R_{14A}, R₁₅, R_{15A}, R₁₈, R_{18A}, R₁₉, R_{19A}, R₂₀, R_{20A}, R₂₃, R_{23A}, R₂₄, R_{24A}, R₂₅, R_{25A}, R₂₈, R_{28A}, R₂₉, R_{29A}, R₃₀, R_{30A}, R₃₈, R_{38A}, R₃₉, R_{39A}, R₄₀ i R_{40A} su nezavisno nesupstituisani, supstituisani ili dalje supstituisani sa jedan ili dva ili tri ili četiri ili pet supstituenata nezavisno odabranih iz R_{57A}, R₅₇, OR₅₇, SR₅₇, S(O)R₅₇, SO₂R₅₇, C(O)R₅₇, CO(O)R₅₇, OC(O)R₅₇, OC(O)OR₅₇, NH₂, NHR₅₇, N(R₅₇)₂, NHC(O)R₅₇, NR₅₇C(O)R₅₇, NHS(O)₂R₅₇, NR₅₇S(O)₂R₅₇, NHC(O)OR₅₇, NR₅₇C(O)OR₅₇, NHC(O)NH₂, NHC(O)NHR₅₇, NHC(O)N(R₅₇)₂, NR₅₇C(O)NHR₅₇, NR₅₇C(O)N(R₅₇)₂, C(O)NH₂, C(O)NHR₅₇, C(O)N(R₅₇)₂, C(O)NHOH, C(O)NHOR₅₇, C(O)NH₂SO₂R₅₇, C(O)NR₅₇SO₂R₅₇, SO₂NH₂, SO₂NHR₅₇, SO₂N(R₅₇)₂, C(O)H, C(O)

OH, C(N)NH₂, C(N)NHR₅₇, C(N)N(R₅₇)₂, CNOH, CNOCH₃, OH, (O), CN, N₃, NO₂, CF₃, CF₂CF₃, OCF₃, OCF₂CF₃, F, Cl, Br i I; R_{57A} je spiroalkil ili heterospiroalkil;

R₅₇ je R₅₈, R₅₉, R₆₀ ili R₆₁;

R₅₈ je fenil, koji je nefuziran ili fuziran sa R_{58A}; R_{58A} je benzen, heteroaren, cikloalkan, cikloalken, heterocikloalkan ili heterocikloalken;

R₅₉ je heteroaril, koji je nefuziran ili fuziran sa R_{59A}; R_{59A} je benzen, heteroaren, cikloalkan, cikloalken, heterocikloalkan ili heterocikloalken;

R₆₀ je cikloalkil, cikloalkenil, heterocikloalkil ili heterocikloalkenil, od kojih je svaki nefuziran ili fuziran sa R_{60A}; R_{60A} je benzen, heteroaren, cikloalkan, cikloalken, heterocikloalkan ili heterocikloalken;

R₆₁ je alkil, alkenil ili alkinil, od kojih je svaki nesupstituisan ili supstituisan sa jedan ili dva ili tri supstituenta nezavisno odabrana iz R₆₂, OR₆₂, SR₆₂, S(O)R₆₂, SO₂R₆₂, C(O)R₆₂, CO(O)R₆₂, OC(O)R₆₂, OC(O)OR₆₂, NH₂, NHR₆₂, N(R₆₂)₂, NHC(O)R₆₂, NR₆₂C(O)R₆₂, NHS(O)₂R₆₂, NR₆₂S(O)₂R₆₂, NHC(O)OR₆₂, NR₆₂C(O)OR₆₂, NHC(O)NH₂, NHC(O)NHR₆₂, NHC(O)N(R₆₂)₂, R₆₂C(O)NHR₆₂, NR₆₂C(O)N(R₆₂)₂, C(O)NH₂, C(O)NHR₆₂, C(O)N(R₆₂)₂, C(O)NHOH, C(O)NHOR₆₂, C(O)NH₂SO₂R₆₂, C(O)NR₆₂SO₂R₆₂, SO₂NH₂, SO₂NHR₆₂, SO₂N(R₆₂)₂, C(O)H, C(O)

OH, C(N)NH₂, C(N)NHR₆₂, C(N)N(R₆₂)₂, CNOH, CNOCH₃, OH, (O), CN, N₃, NO₂, CF₃, CF₂CF₃, OCF₃, OCF₂CF₃, F, Cl, Br i I; R₆₂ je R₆₃, R₆₄, R₆₅ ili R₆₆;

R₆₃ je fenil, koji je nefuziran ili fuziran sa R_{63A}; R_{63A} je benzen, heteroaren, cikloalkan, cikloalken, heterocikloalkan ili heterocikloalken;

R₆₄ je heteroaril, koji je nefuziran ili fuziran sa R_{64A}; R_{64A} je benzen, heteroaren, cikloalkan, cikloalken, heterocikloalkan ili heterocikloalken;

R₆₅ je cikloalkil, cikloalkenil, heterocikloalkil or heterocikloalkenil, od kojih je svaki nefuziran ili fuziran sa R_{65A}; R_{65A} je benzen, heteroaren, cikloalkan, cikloalken, heterocikloalkan ili heterocikloalken;

R₆₆ je alkil, alkenil ili alkinil, od kojih je svaki nesupstituisan ili supstituisan sa jedan ili

dva ili tri supstituenta nezavisno odabrana iz R_{67} , OR_{67} , SR_{67} , $S(O)R_{67}$, SO_2R_{67} , $C(O)R_{67}$, $CO(O)R_{67}$, $OC(O)R_{67}$, $OC(O)OR_{67}$, NH_2 , NHR_{67} , $N(R_{67})_2$, $NHC(O)R_{67}$, $NR_{67}C(O)R_{67}$, $NHS(O)_2R_{67}$, $NR_{67}S(O)_2R_{67}$, $NHC(O)OR_{67}$, $NR_{67}C(O)OR_{67}$, $NHC(O)NH_2$, $NHC(O)NHR_{67}$, $NHC(O)N(R_{67})_2$, $R_{67}C(O)NHR_{67}$, $NR_{67}C(O)N(R_{67})_2$, $C(O)NH_2$, $C(O)NHR_{67}$, $C(O)N(R_{67})_2$, $C(O)NHOH$, $C(O)NHOR_{67}$, $C(O)NHSO_2R_{67}$, $C(O)NR_{67}SO_2R_{67}$, SO_2NH_2 , SO_2NHR_{67} , $SO_2N(R_{67})_2$, $C(O)H$, $C(O)OH$, $C(N)NH_2$, $C(N)NHR_{67}$, $C(N)N(R_{67})_2$, $CNOH$, $CNOCH_3$, OH , (O) , CN , N_3 , NO_2 , CF_3 , CF_2CF_3 , OCF_3 , OCF_2CF_3 , F , Cl , Br i I ; R_{67} je alkil, alkenil, alkinil, fenil, heteroaril, cikloalkil, cikloalkenil, heterocikloalkil ili heterocikloalkenil;

gdje ciklični dijelovi predstavljeni sa R_{57A} , R_{58} , R_{59} , R_{60} , R_{63} , R_{64} , R_{65} , i R_{67} jesu nesupstituisani ili supstituisani sa jedan ili dva ili tri supstituenta nezavisno odabrana iz R_{68} , OR_{68} , SR_{68} , $S(O)R_{68}$, SO_2R_{68} , $C(O)R_{68}$, $CO(O)R_{68}$, $OC(O)R_{68}$, $OC(O)OR_{68}$, NH_2 , NHR_{68} , $N(R_{68})_2$, $NHC(O)R_{68}$, $NR_{68}C(O)R_{68}$, $NHS(O)_2R_{68}$, $NR_{68}S(O)_2R_{68}$, $NHC(O)OR_{68}$, $NR_{68}C(O)OR_{68}$, $NHC(O)NH_2$, $NHC(O)NHR_{68}$, $NHC(O)N(R_{68})_2$, $NR_{68}C(O)NHR_{68}$, $NR_{68}C(O)N(R_{68})_2$, $C(O)NH_2$, $C(O)NHR_{68}$, $C(O)N(R_{68})_2$, $C(O)NHOH$, $C(O)NHOR_{68}$, $C(O)NHSO_2R_{68}$, $C(O)NR_{68}SO_2R_{68}$, SO_2NH_2 , SO_2NHR_{68} , $SO_2N(R_{68})_2$, $C(O)H$, $C(O)OH$, $C(N)NH_2$, $C(N)NHR_{68}$, $C(N)N(R_{68})_2$, $CNOH$, $CNOCH_3$, OH , (O) , CN , N_3 , NO_2 , CF_3 , CF_2CF_3 , OCF_3 , OCF_2CF_3 , F , Cl , Br i I ; R_{68} je R_{69} , R_{70} , R_{71} ili R_{72} .

R_{69} je fenil, koji je nefuziran ili fuziran sa R_{69A} ; R_{69A} je benzen, heteroaren, cikloalkan, cikloalken, heterocikloalkan ili heterocikloalken;

R_{70} je heteroaril, koji je nefuziran ili fuziran sa R_{70A} ; R_{70A} je benzen, heteroaren, cikloalkan, cikloalken, heterocikloalkan ili heterocikloalken;

R_{71} je cikloalkil, cikloalkenil, heterocikloalkil ili heterocikloalkenil, od kojih je svaki nefuziran ili fuziran sa R_{71A} ; R_{71A} je benzen, heteroaren, cikloalkan, cikloalken, heterocikloalkan ili heterocikloalken;

R_{72} je alkil, alkenil ili alkinil, od kojih je svaki nesupstituisan ili supstituisan sa jedan ili

dva ili tri supstituenta nezavisno odabrana iz R_{73} , OR_{73} , SR_{73} , $S(O)R_{73}$, SO_2R_{73} , $C(O)R_{73}$, $CO(O)R_{73}$, $OC(O)R_{73}$, $OC(O)OR_{73}$, NH_2 , NHR_{73} , $N(R_{73})_2$, $NHC(O)R_{73}$, $NR_{73}C(O)R_{73}$, $NHS(O)_2R_{73}$, $NR_{73}S(O)_2R_{73}$, $NHC(O)OR_{73}$, $NR_{73}C(O)OR_{73}$, $NHC(O)NH_2$, $NHC(O)NHR_{73}$, $NHC(O)N(R_{73})_2$, $R_{73}C(O)NHR_{73}$, $NR_{73}C(O)N(R_{73})_2$, $C(O)NH_2$, $C(O)NHR_{73}$, $C(O)N(R_{73})_2$, $C(O)NHOH$, $C(O)NHOR_{73}$, $C(O)NHSO_2R_{73}$, $C(O)NR_{73}SO_2R_{73}$, SO_2NH_2 , SO_2NHR_{73} , $SO_2N(R_{73})_2$, $C(O)H$, $C(O)OH$, $C(N)NH_2$, $C(N)NHR_{73}$, $C(N)N(R_{73})_2$, $CNOH$, $CNOCH_3$, OH , (O) , CN , N_3 , NO_2 , CF_3 , CF_2CF_3 , OCF_3 , OCF_2CF_3 , F , Cl , Br i I ; R_{73} je alkil, alkenil ili alkinil, fenil, heteroaril, cikloalkil, cikloalkenil, heterocikloalkil ili heterocikloalkenil; i

gdje ciklični dijelovi predstavljeni sa R_{69} , R_{70} , i R_{71} je svaki nesupstituisan ili supstituisan sa jedan ili dva ili tri supstituenta nezavisno odabrana iz NH_2 , $C(O)NH_2$, $C(O)NHOH$, SO_2NH_2 , CF_3 , CF_2CF_3 , $C(O)H$, $C(O)OH$, $C(N)NH_2$, OH , (O) , CN , N_3 , NO_2 , OCF_3 , OCF_2CF_3 , F , Cl , Br i I .

Broj ostalih patentnih zahtjeva: 8

(11) **BA/EP2714654**

(21) **E01824** (22) 2015-10-07

(26) HR

(31) 11167317 (32) 2011-05-24 (33) EP
 11180759 2011-09-09 EP
 12158030 2012-03-05 EP

(96) 12721558 2012-05-21

(97) 2014-04-09

(51) **C07C 311/13 (2006.01), C07D 251/16 (2006.01), C07D 251/22 (2006.01), A61K 31/53 (2006.01), A61P 9/00 (2006.01), A61P 31/00 (2006.01), C07D 401/12 (2006.01), C07D 405/04 (2006.01), C07D 405/12 (2006.01), C07D 413/12 (2006.01), C07D 417/12 (2006.01)**

(73) Bayer Intellectual Property GmbH
 40789 Monheim
 DE

(72) LÜCKING, Ulrich
 10317 Berlin
 DE
 BOHLMANN, Rolf
 14055 Berlin
 DE
 SCHOLZ, Arne
 10435 Berlin
 DE
 SIEMEISTER, Gerhard
 13503 Berlin
 DE
 GNOTH, Mark, Jean
 40822 Mettmann
 DE
 BÖMER, Ulf
 16548 Glienicke
 DE
 KOSEMUND, Dirk
 12587 Berlin
 DE
 LIENAU, Philip
 10967 Berlin
 DE
 RÜHTER, Gerd
 21129 Hamburg
 DE
 SCHULZ-FADEMRECHT, Carsten
 44309 Dortmund
 DE

(54) **4-ARIL-N-FENIL-1,3,5-TRIAZIN-2-AMINI KOJI SADRŽE SULFOKSIMIN SKUPINU**

(57)

1. Spoj opće formule (I)

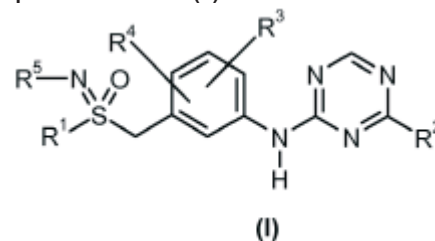

naznačen time da

R₁ predstavlja skupinu odabranu iz skupine koju čine C₁-C₆-alkil-, C₃-C₇-cikloalkil-, heterociklil-, fenil, heteroaril, fenil-C₁-C₃-alkil- ili heteroaril-C₁-C₃-alkil-, pri čemu je navedena skupina proizvoljno supstituirana s jednim ili dva ili tri supstituenta, ista ili različita, odabrana iz skupine koju čine hidroksi, cijano, halogen, halo-C₁-C₃-alkil-, C₁-C₆-alkoksi-, C₁-C₃-fluoroalkoksi-, amino, alkilamino-, dialkilamino-, acetilamino-, N-metil-N-acetilamino-, ciklički amini; R₂ predstavlja skupinu odabranu od

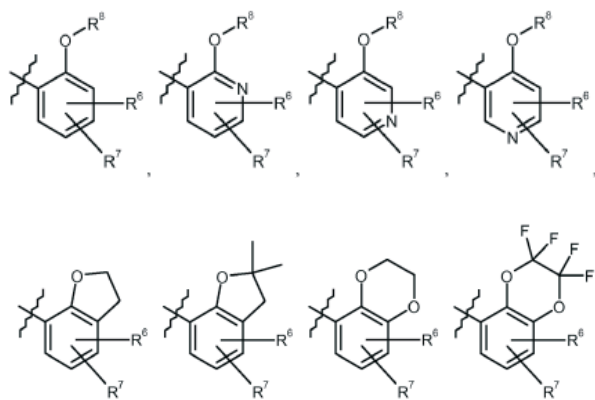

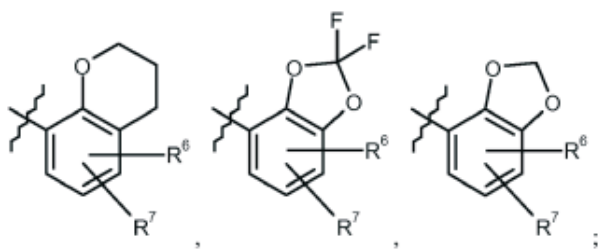

R_3 , R_4 predstavljaju, međusobno neovisno, skupinu odabranu od atoma vodika, atoma fluora, atoma klora, cijano, C_1 - C_3 -alkil-, C_1 - C_3 -alkoksi-, halo- C_1 - C_3 -alkil-, C_1 - C_3 -fluoroalkoksi-;

R_5 predstavlja skupinu odabranu od atoma vodika, cijano, $-C(O)R_9$, $-C(O)OR_9$, $-S(O)_2R_9$, $-C(O)NR_{10}R_{11}$, C_1 - C_6 -alkil-, C_3 - C_7 -cikloalkil-, heterociklila-, fenila, heteroarila

pri čemu je navedena C_1 - C_6 -alkil-, C_3 - C_7 -cikloalkil-, heterociklil-, fenil ili heteroaril skupina proizvoljno supstituirana s jednim, dva ili tri supstituenta, ista ili različita, odabrana iz skupa koji čine halogen, cijano, hidroksi, C_1 - C_3 -alkil-, C_1 - C_3 -alkoksi-, amino, alkilamino-, dialkilamino-, acetilamino-, N-metil-N-acetilamino-, ciklički amini, halo- C_1 - C_3 -alkil-, C_1 - C_3 -fluoroalkoksi-;

R_6 , R_7 predstavljaju, međusobno neovisno, skupinu odabranu od atoma vodika, atoma fluora, atoma klora, cijano, C_1 - C_3 -alkil-, C_1 - C_3 -alkoksi-, halo- C_1 - C_3 -alkil-, C_1 - C_3 -fluoroalkoksi-;

R_8 predstavlja skupinu odabranu od a) C_1 - C_{10} -alkil skupine, koja je proizvoljno supstituirana s jednim ili dva ili tri supstituenta, ista ili različita, odabrana iz skupine koju čine halogen, hidroksi, amino, alkilamino-, dialkilamino-, acetilamino-, N-metil-N-acetilamino-, ciklički amini, cijano, C_1 - C_3 -alkil-, halo- C_1 - C_3 -alkil-, C_1 - C_3 -fluoroalkoksi-, C_1 - C_3 -alkoksi-, C_2 - C_3 -alkenil-, C_2 - C_3 -alkinil-, C_3 - C_7 -cikloalkil-, heterociklil-, fenil, heteroaril,

pri čemu je navedena C_3 - C_7 -cikloalkil-, heterociklil-, fenil ili heteroaril skupina proizvoljno supstituirana s jednim, dva ili tri supstituenta, ista ili različita, odabrana iz skupa koji čine halogen, hidroksi, cijano, C_1 - C_3 -alkil-, C_1 - C_3 -alkoksi-, amino,

alkilamino-, dialkilamino-, acetilamino-, N-metil-N-acetilamino-, ciklički amini, halo- C_1 - C_3 -alkil-, C_1 - C_3 -fluoroalkoksi-;

b) C_3 - C_7 -cikloalkil- skupine, koja je proizvoljno supstituirana s jednim ili dva ili tri supstituenta, ista ili različita, odabrana iz skupa koji čine halogen, hidroksi, amino, alkilamino-, dialkilamino-, acetilamino-, N-metil-N-acetilamino-, ciklički amini, cijano, C_1 - C_3 -alkil-, halo- C_1 - C_3 -alkil-, C_1 - C_3 -fluoroalkoksi-, C_1 - C_3 -alkoksi-, C_2 - C_3 -alkenil-, C_2 - C_3 -alkinil-;

c) heterociklil- skupine, koja je proizvoljno supstituirana s jednim ili dva ili tri supstituenta, ista ili različita, odabrana iz skupine koju čine halogen, hidroksi, amino, alkilamino-, dialkilamino-, acetilamino-, N-metil-N-acetilamino-, ciklički amini, cijano, C_1 - C_3 -alkil-, halo- C_1 - C_3 -alkil-, C_1 - C_3 -fluoroalkoksi-, C_1 - C_3 -alkoksi-, C_2 - C_3 -alkenil-, C_2 - C_3 -alkinil-;

d) fenil skupine, koja je proizvoljno supstituirana s jednim ili dva ili tri supstituenta, ista ili različita, odabrana iz skupine koju čine halogen, hidroksi, amino, alkilamino-, dialkilamino-, acetilamino-, N-metil-N-acetilamino-, ciklički amini, cijano, C_1 - C_3 -alkil-, halo- C_1 - C_3 -alkil-, C_1 - C_3 -fluoroalkoksi-, C_1 - C_3 -alkoksi-;

e) heteroaril skupine, koja je proizvoljno supstituirana s jednim ili dva ili tri supstituenta, ista ili različita, odabrana iz skupine koju čine halogen, hidroksi, amino, alkilamino-, dialkilamino-, acetilamino-, N-metil-N-acetilamino-, ciklički amini, cijano, C_1 - C_3 -alkil-, halo- C_1 - C_3 -alkil-, C_1 - C_3 -fluoroalkoksi-, C_1 - C_3 -alkoksi-;

f) fenil- C_1 - C_3 -alkil- skupine, koja je proizvoljno supstituirana s jednim ili dva ili tri supstituenta, ista ili različita, odabrana iz skupine koju čine halogen, hidroksi, amino, alkilamino-, dialkilamino-, acetilamino-, N-metil-N-acetilamino-, ciklički amini, cijano, C_1 - C_3 -alkil-, halo- C_1 - C_3 -alkil-, C_1 - C_3 -fluoroalkoksi-, C_1 - C_3 -alkoksi-;

g) heteroaril- C_1 - C_3 -alkil- skupine, koja je proizvoljno supstituirana s jednim ili dva ili

tri supstituenta, ista ili različita, odabrana iz skupine koju čine halogen, hidroksi, amino, alkilamino-, dialkilamino-, acetilamino-, N-metil-N-acetilamino-, ciklički amini, cijano, C₁-C₃-alkil-, halo-C₁-C₃-alkil-, C₁-C₃-fluoroalkoksi-, C₁-C₃-alkoksi-;

R₉ predstavlja skupinu odabranu uz skupa koji čine C₁-C₆-alkil-, C₃-C₇-cikloalkil-, heterociklil-, fenil, benzil ili heteroaril pri čemu je navedena skupina proizvodno supstituirana s jednim, dva ili tri supstituenta, ista ili različita, odabrana iz skupa koji čine halogen, hidroksi, C₁-C₃-alkil-, C₁-C₃-alkoksi-, amino, alkilamino-, dialkilamino-, acetilamino-, N-metil-N-acetilamino-, ciklički amini, halo-C₁-C₃-alkil-, C₁-C₃-fluoroalkoksi-;

R₁₀, R₁₁ predstavljaju, međusobno neovisno, skupinu odabranu od vodika, C₁-C₆-alkil-, C₃-C₇-cikloalkil-, heterociklil-, fenil ili heteroaril pri čemu je navedena C₁-C₆-alkil-, C₃-C₇-cikloalkil-, heterociklil-, fenil ili heteroaril skupina proizvodno supstituirana s jednim, dva ili tri supstituenta, ista ili različita, odabrana iz skupa koji čine halogen, hidroksi, C₁-C₃-alkil-, C₁-C₃-alkoksi-, amino, alkilamino-, dialkilamino-, acetilamino-, N-metil-N-acetilamino-, ciklički amini, halo-C₁-C₃-alkil-, C₁-C₃-fluoroalkoksi-;

ili njegove soli, solvati ili soli solvata.

Broj ostalih patentnih zahtjeva: 16

(11) **BA/EP2178865**

(21) **E01830** (22) 2015-10-13

(26) SR

(31) 950625 P (32) 2007-07-19 (33) US
(96) 08796352 2008-07-21

(97) 2010-04-28

(51) **C07D 405/12 (2006.01), C07D 417/12 (2006.01), A61K 31/426 (2006.01), A61K 31/415 (2006.01), A61P 29/00 (2006.01), A61P 25/24 (2006.01)**

(73) Lundbeck, H., A/S
2500 Copenhagen-Valby
DK

(72) LI, Hongbin
Madison, Connecticut 06443
US
YUAN, Jun
Boston, Massachusetts 02111
US
BAKTHAVATCHALAM, Rajagopal
Madison, Connecticut 06443
US
HODGETTS, Kevin J.
Killingworth, Connecticut 06419
US
CAPITOSTI, Scott M.
Perry, Ohio 44081
US
MAO, Jianmin
Winchester, Massachusetts 01890
US
WUSTROW, David J.
Saragota, California 95070
US
GUO, Qin
Waterford, Connecticut 06385
US

(54) **5-ČLANI HETEROCIKLIČNI AMIDI I SRODNA JEDINJENJA**

(57)

1. Jedinjenje formule:

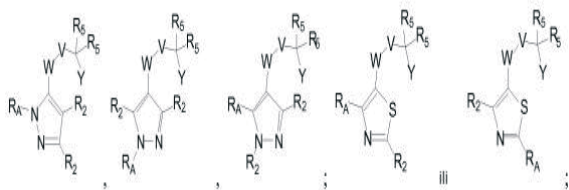

ili njegova farmaceutski prihvatljiva so ili hidrat, gde:

W je $-C(=O)NR_4-$, $-NR_4C(=O)-$ ili $-NR_4-NR_4-C(=O)-$;

V je C_1-C_6 alkilen koji je supstituisan sa od 0 do 4 supstituenta nezavisno odabrana od: (i) C_1-C_4 alkil, (C_3-C_8 cikloalkil) C_0-C_2 alkil i fenil C_0-C_2 alkil; (ii) substituenata koji su uzeti zajedno, sa bilo kojim umetnutim atomima ugljenika, da se formira 3- do 7-člani cikloalkil ili 4- do 7- člani heterocikloalkil prsten; i (iii) substituenata koji su uzeti zajedno sa R_4 i bilo kojim umetnutim atomima da se formira 4- do 7- člani heterocikloalkil;

Y je fenil ili 5- to 6- člani heteroaril, od kojih je svaki supstituisan sa 0 do 3 substituenta nezavisno odabranih od hidroksi, halogen, cijano, amino, nitro, okso, aminokarbonil, aminosulfonil, $-COOH$, C_1-C_6 alkil, C_2-C_6 alkenil, C_2-C_6 alkinil, C_1-C_6 haloalkil, C_1-C_6 hidroksialkil, C_1-C_6 aminoalkil, C_1-C_6 alkoksi, C_1-C_6 haloalkoksi, C_2-C_6 alkil etar, C_1-C_6 alkanoil, C_1-C_6 alkilsulfonil, (C_3-C_7 cikloalkil) C_0-C_4 alkil i mono- ili di- (C_1-C_6 alkil)amino;

R_2 predstavlja od 0 do 2 supstituenta nezavisno odabrana od halogen, cijano, amino, nitro, aminokarbonil, aminosulfonil, $-COOH$, C_1-C_6 alkil, C_2-C_6 alkenil, C_2-C_6 alkinil, C_1-C_6 haloalkil, C_1-C_6 hidroksialkil, C_1-C_6 aminoalkil, C_1-C_6 alkoksi, C_1-C_6 haloalkoksi, C_1-C_6 alkanoil, C_2-C_6 alkil etar, (C_3-C_7 cikloalkil) C_0-C_4 alkil, mono- ili di- (C_1-C_6 alkil) amino, C_1-C_6 alkilsulfonil, C_1-C_6 alkanoilamino, mono- ili di- (C_1-C_6 alkil) amino karbonil, mono- ili di-

(C_1-C_6 alkil)aminosulfonil i (C_1-C_6 alkil) sulfonilamino;

Svako R_4 je vodonik ili C_1-C_4 alkil,;

Ili:

(i) svako R_5 je nezavisno vodonik, $-COOH$, C_1-C_6 alkil ili (C_3-C_7 cikloalkil) C_0-C_4 alkil, tako da najmanje jedno R_5 nije vodonik; ili

(ii) obe R_5 grupe su uzete zajedno, sa atomom ugljenika za koji su vezane, da formiraju C_3-C_7 cikloalkil; i

R_A je fenil ili 5-6 člani heteroaril koji je supstituisan sa od 0 do 4 supstituenta nezavisno odabrana od okso, amino, halogen, C_1-C_6 alkil, C_2-C_6 alkenil, C_1-C_6 hidroksialkil, C_1-C_6 haloalkil, C_1-C_6 alkoksi, C_1-C_6 haloalkoksi, C_2-C_6 alkil etar, mono- ili di- (C_1-C_6 alkil)amino.

Broj ostalih patentnih zahtjeva: 13

(11) **BA/EP2614063**

(21) **E01982** (22) 2016-04-11

(26) HR

(31) 11170775 (32) 2011-06-21 (33) EP
 11170771 2011-06-21 EP
 11075022 2011-02-04 EP
 10176134 2010-09-10 EP

(96) 11751910.8 2011-09-06

(97) 2013-07-17

(51) **C07D 487/04** , **A61K 31/5025** ,
A61P 35/00

(73) Bayer Intellectual Property GmbH
 Alfred-Nobel-Strasse 10 40789 Monheim
 DE

(72) KLAR, Ulrich
 Isegrimsteig 8A, 13503 Berlin
 DE
 , KOPPITZ, Marcus
 Scharnhorststr. 28 10115 Berlin
 DE
 , JAUTELAT, Rolf
 Zur Pumpstation 35 42781 Haan
 DE
 , KOSEMUND, Dirk
 Klutstr. 14 12587 Berlin
 DE
 , BOHLMANN, Rolf
 Kuehler Weg 6a 14055 Berlin
 DE
 , LIENAU, Philip
 Jahnstrasse 13 10967 Berlin
 DE
 , SIEMEISTER, Gerhard
 Reimerswalder Steig 26 13503 Berlin
 DE
 , WENIGNER, Antje, Margret
 Borkumstrasse 12 e 13189 Berlin
 DE

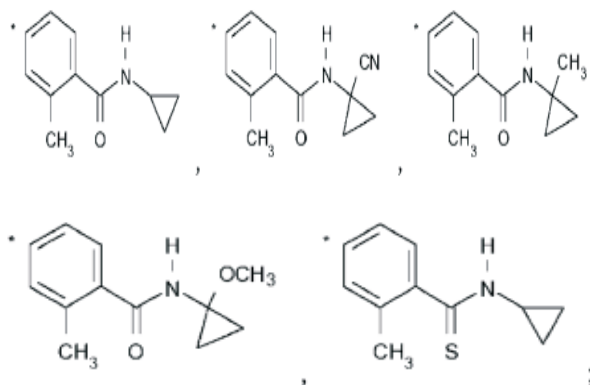

pri čemu * pokazuje točku spajanja navedenih skupina s ostatkom molekule;

R₃ predstavlja skupinu fenil-X; pri čemu je navedena skupina proizvoljno supstituirana, isto ili različito, sa 1, 2, 3, 4 ili 5 skupina R₇;

R₅ je izabran iz skupine koju čine:

H, (CH₃)₂CH-, CHF₂-, CF₃-,
 CF₃-CH₂-, CF₃-CH₂-CH₂-,
 CF₃-CH(OH)-, HO-CH₂-, HO-
 C(CH₃)₂-, HO-C(CH₃)₂-CH₂-,
 HO-CH₂-CH(OH)-, H₃C-O-
 CH₂-, H₂N-CH₂-CH₂-, H₂N-
 C(CH₃)₂-, (CH₃)₂N-CH₂-,
 (CH₃)₂N-CH₂-CH₂-, (CH₃)₂N-
 CH₂-CH₂-CH₂-, (CH₃)₂N-
 C(CH₃)₂-, H₃C-S(=O)₂-CH₂-,
 H₃C-S(=O)₂-CH₂-CH₂-, HO-
 S(=O)₂-CH₂-, HO-S(=O)₂-CH₂-
 CH₂-, NC-CH₂-, H₃C-C(=O)-
 N(H)-CH₂-, H₃C-C(=O)-N(H)-
 CH₂-CH₂-, H₂N-C(=O)-CH₂-,
 (CH₃)₂N-C(=O)-CH₂-, H₃C-
 N(H)-C(=O)-N(CH₃)-CH₂-CH₂-

(54) **SUPSTITUIRANI IMIDAZOPIRIDAZINI**

(57)

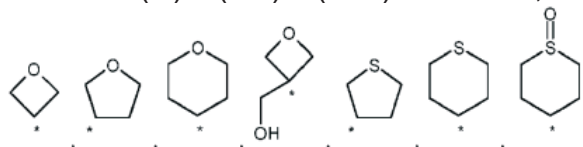

1. Spoj opće formule I:

naznačen time da:

A je izabran iz skupine koju čine:

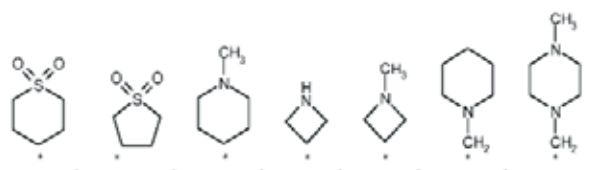

Zur Pumpstation 35 42781 Haan
DE
, BIERER, Donald
Horst 9 42781 Haan
DE

(74) "INTELBIRO" d.o.o.
M.H. Uskufije 3, 71000 Sarajevo
BA

(54) **SUPSTITUIRANI 5-FLUORO-1H-PIRAZOLOPIRIDINI I NJIHOVA UPORABA**

(57)

1. Spoj s formulom (I)

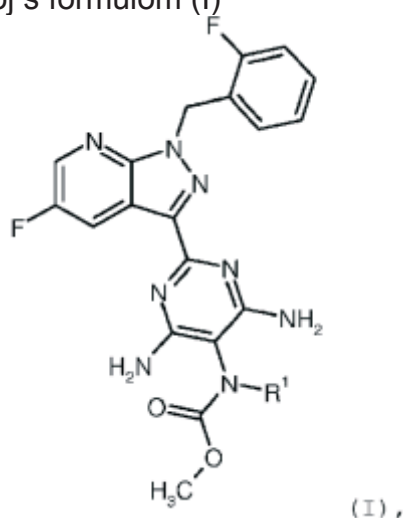

naznačen time da

R_1 predstavlja vodik ili (C₁-C₄)-alkil,

gdje (C₁-C₄)-alkil može biti supstituiran s jednim ili dva supstituenta koji su međusobno neovisno izabrani iz skupine koja se sastoji od fluora i trifluorometila,

i njihovi N-oksidi, soli, solvati, soli N-oksida i solvati N-oksida i soli.

Broj ostalih patentnih zahtjeva: 10

(11) **BA/EP2697227**

(21) **E01984** (22) 2016-04-13

(26) SR

(31) 201161475788 P (32) 2011-04-15 (33) US

(96) 12715295.7 2012-04-12

(97) 2014-02-19

(51) **C07D 487/04**, **A61K 31/4188**, **A61P 37/02**

(73) Newlink Genetics Corporation
2901 South Loop Drive, Suite 3900 Ames,
IA 50010-8646
US

(72) , MAUTINO, Mario
4203 NE Trilein Drive Ankeny IA 50021
US
, KUMAR, Sanjeev
2810 Stange Road, 1 Ames IA 50010
US
, WALDO, Jesse
306 Sycamore Boulevard Huxley IA 50124
US
, JAIPURI, Firoz
2719 Laurel Street Ames IA 50010
US
, KESHARWANI, Tanay
2927 Woodland Street, 4 Ames IA 50014
US
, ZHANG, Xiaoxia
1318 B Street B113 Hayward, CA 94541
US

(74) "INTELBIRO" d.o.o.
M.H. Uskufije 3, 71000 Sarajevo
BA

(54) **KONDENZOVANI DERIVATI IMIDAZOLA KOJI SU KORISNI KAO IDO INHIBITORI**

(57)

1. Jedinjenje formule,

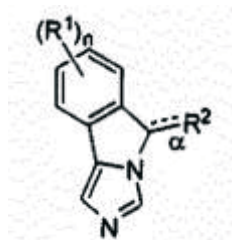

ili njegova farmaceutski prihvatljiva so, pri čemu veza α je jednostruka ili dvostruka

veza;

n je 0, 1, 2, 3, ili 4;

svaki R_1 je nezavisno halogen, cijano, nitro, C_{1-6} alkil, C_{1-6} haloalkil, -OR, -N(R)₂, -SR, -C(O)OR, -C(O)N(R)₂, -C(O)R, -S(O)R, -S(O)OR, -S(O)N(R)₂, -S(O)₂R, -S(O)₂OR, -S(O)₂N(R)₂, -OC(O)R, -OC(O)OR, -OC(O)N(R)₂, -N(R)C(O)R, -N(R)C(O)OR, ili -N(R)C(O)N(R)₂;

R_2 je -C₁₋₄alkil-R_A ili -C₂₋₄alkenil-R₃ kada je veza α jednostruka veza; i

R_2 je =C(H)R_A kada je veza α dvostruka veza;

pri čemu

R_A je -CN, -C(O)R₃, -C(O)OR₃, -C(O)N(R₃)(R_C), -C(OR_B)(R₃)(R_C), -C(NHR_B)(R₃)(R_C), ili -C(=N-OR_C)R₃,

pri čemu

R_B je vodonik, C_{1-6} alkil, C_{1-6} haloalkil, -C₁₋₆alkil-R_{B1}, -C(O)R₃, -C(O)N(H)R₃, ili -S(O)₂R₃, -C(O)(CH₂)₁₋₄COOR, -C(O)(CH₂)₁₋₄(NR)COOR, -C(O)CH(NH₂)(R_D), -S(O)₂OR₃, -S(O)₂N(R₃)₂, -CH₂-OP(O)₂(OR)₂, ili -P(O)(OR₃)₂, pri čemu je

R_{B1} je cijano, nitro, C_{1-6} alkil, C_{1-6} haloalkil, -OR, -N(R)₂, -SR, -C(O)OR, -C(O)N(R)₂, -C(O)R, -S(O)R, -S(O)OR, -S(O)N(R)₂, -S(O)₂R, -S(O)₂OR, -S(O)₂N(R)₂, -OC(O)R, -OC(O)OR, -OC(O)N(R)₂, -N(R)C(O)R, -N(R)C(O)OR, ili -N(R)C(O)N(R)₂;

R_D je vodonik, metil, -CH(CH₃)₂, -CH₂CH(CH₃)₂, -CH(CH₃)(CH₂CH₃), benzil, 4-hidroksibenzil, -CH₂(3-indolil), -CH₂SH, -CH₂CH₂SCH₃, -CH₂OH, -CH(CH₃)OH, -(CH₂)₄-NH₂, -(CH₂)₃-N(H)C(=NH)NH₂, -CH₂(4-imidazolil), -CH₂COOH, -CH₂CH₂COOH, -CH₂CONH₂, -CH₂CH₂CONH₂;

svaki R_3 je nezavisno vodonik, C_{1-6} alkil, C_{1-6} haloalkil, aril, heteroaril, C_{3-8} cikloalkil, C_{3-8} cikloalkenil, 3-10 člani heterocikl, arilC₁₋₆alkil-, heteroarilC₁₋₆alkil-, C_{3-8} cikloalkilC₁₋₆alkil-, C_{3-8} cikloalkenilC₁₋₆alkil-, (3-10 člani heterocikl)C₁₋₆alkil-, ili (heteroaril)-(3-10 člani heterocikl)-,

pri čemu je

alkil, C_{3-8} cikloalkil, C_{3-8} cikloalkenil, 3-10 člani heterocikl, C_{3-8} cikloalkilC₁₋₆alkil-, C_{3-8} cikloalkenilC₁₋₆alkil-, (3-10 člani heterocikl)C₁₋₆alkil-, i (heteroaril)-(3-10 člani heterocikl)-, su svi opciono i nezavisno

zamenjeni jednom =R₃₂ grupom i svaki je opciono supstituisan i nezavisno sa jednom, dve, tri ili četiri R₃₁ grupe;

aril, heteroaril, arilC₁₋₆alkil-, i heteroarilC₁₋₆alkil- grupe, su sve opciono zamenjene sa jednom, dve, tri ili četiri R₃₁ grupe;

pri čemu

svaki R₃₁ je nezavisno halogen, cijano, nitro, C_{1-6} alkil, -C₁₋₆alkil-R₃₃, C_{1-6} haloalkil, -OR, -N(R)₂, -SR, -C(O)OR, -C(O)N(R)₂, -C(O)N(OH)R, -C(O)R, -C(NR₁₁)R, -C(NR₁₁)N(R₁₁)R, -S(O)R, -S(O)OR, -S(O)N(R)₂, -S(O)₂R, -S(O)₂OR, -S(O)₂N(R)₂, -OC(O)R, -OC(O)OR, -OC(O)N(R)₂, -N(R)C(O)R, -N(R)C(O)OR, -N(R)C(O)N(R)₂, pri čemu

R₃₃ je cijano, -OR, -N(R)₂, -SR, -C(O)OR, -C(O)N(R)₂, -C(O)R, -S(O)R, -S(O)OR, -S(O)N(R)₂, -S(O)₂R, -S(O)₂OR, -S(O)₂OR, -S(O)₂N(R)₂, -OC(O)R, -OC(O)OR, -OC(O)N(R)₂, -N(R)C(O)R, -N(R)C(O)OR, ili -N(R)C(O)N(R)₂;

R₃₂ je =O, =S, =N(R), =N(OR), =C(R₃₄)₂, =(spiro-C₃₋₈ cikloalkil), ili =(spiro-(3-10 člani heterocikl)),

pri čemu svaki R₃₄ je nezavisno vodonik, halogen, cijano, C_{1-6} alkil, -C₁₋₆alkil-OR, C_{1-6} haloalkil, C_{3-8} cikloalkil, ili 3-10 člani heterocikl;

ili oba R₃₄ uzeta zajedno sa atomom za koji su oba vezana obrazuju monociklični C_{3-8} cikloalkil ili monociklični 3-8 člani heterocikl;

R_C je vodonik ili C_{1-6} alkil;

svaki R je nezavisno vodonik ili R₁₀, pri čemu

R₁₀ je C_{1-6} alkil, C_{1-6} haloalkil, aril, heteroaril, C_{3-8} cikloalkil, C_{3-8} cikloalkenil, 3-10 člani heterocikl, arilC₁₋₆alkil-, heteroarilC₁₋₆alkil-, C_{3-8} cikloalkilC₁₋₆alkil-, C_{3-8} cikloalkenilC₁₋₆alkil-, ili (3-10 člani heterocikl)C₁₋₆alkil-, svaki R₁₀ je opciono zamenjen sa jednom, dve, tri ili četiri grupe koje su sve nezavisno halogen, cijano, nitro, C_{1-6} alkil, C_{1-6} haloalkil, -OR₁₁, -N(R₁₁)₂, -SR₁₁, -C(O)OR₁₁, -C(O)N(R₁₁)₂, -C(O)R₁₁, -S(O)R₁₁, -S(O)OR₁₁, -S(O)N(R₁₁)₂, -S(O)₂R₁₁, -S(O)₂OR₁₁, -S(O)₂N(R₁₁)₂, -OC(O)R₁₁, -OC(O)OR₁₁, -OC(O)N(R₁₁)₂, -N(R₁₁)C(O)R₁₁, -N(R₁₁)C(O)OR₁₁, -N(R₁₁)C(O)N(R₁₁)₂, -N(R₁₁)S(O)₂R₁₁, ili -C(O)-(3-10 člani heterocikl), pri čemu je svaki R₁₁ nezavisno vodonik ili C_{1-6} alkil.

(11) **BA/EP2769980**(21) **E01985** (22) 2016-04-13

(31)201161544860 P (32)2011-10-07 (33)US
 201161550623 P 2011-10-24 US
 201161558110 P 2011-11-10 US
 201161580903 P 2011-12-28 US

(96) 12837953.4 2012-10-04

(97) 2014-08-27

(51) **C07D 471/04** , **A61K 31/437** ,
A61K 31/444 , **A61K 31/506** ,
A61P 25/28 , **A61P 43/00**

(73) Eisai R&D Management Co., Ltd.
 4-6-10 Koishikawa Bunkyo-ku Tokyo 112-8088
 JP

(72) , NORIMINE, Yoshihiko
 c/o EISAI CO. LTD. Tsukuba Research
 Laboratories 5-1-3, Tokodai Tsukuba-shi
 Ibaraki 3002635
 JP
 , TAKEDA, Kunitoshi
 c/o EISAI CO. LTD. Tsukuba Research
 Laboratories 5-1-3, Tokodai Tsukuba-shi
 Ibaraki 3002635
 JP
 , HAGIWARA, Koji
 c/o EISAI CO. LTD. Tsukuba Research
 Laboratories 5-1-3 Tokodai Tsukuba-shi
 Ibaraki 3002635
 JP
 , SUZUKI, Yuichi
 c/o EISAI CO. LTD. Tsukuba Research
 Laboratories 5-1-3 Tokodai Tsukuba-shi
 Ibaraki 3002635
 JP
 , ISHIHARA, Yuki
 c/o EISAI CO. LTD. Tsukuba Research
 Laboratories 5-1-3 Tokodai Tsukuba-shi
 Ibaraki 3002635
 JP
 , SATO, Nobuaki
 c/o EISAI CO. LTD. Tsukuba Research
 Laboratories 5-1-3 Tokodai Tsukuba-shi
 Ibaraki 3002635
 JP

(74) "INTELBIRO" d.o.o.
 M.H. Uskufije 3, 71000 Sarajevo
 BA

(54) **DERIVATI PIRAZOLOKINOLINA KAO
 INHIBITORI PDE9**

(57)

1. Spoj ili njegova farmakološki prihvatljiva sol koja je prikazana s formulom (1):

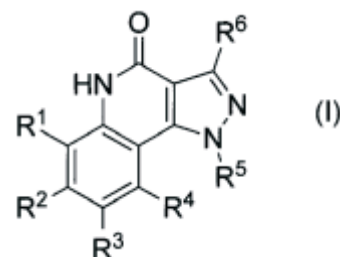

naznačen time da

R₁ je atom vodika;

R₂ je skupina aromatskog prstena odabrana iz skupine koju čine fenilna skupina, piridinil skupina, i pirimidinil skupina, gdje su dva atoma na aromatskom prstenu, koji sususjedni ugljikovom atomu spojeni na pirazolo[4,3-c]kinolinski prsten svaki neovisno ima supstituent odabran iz Skupine A1, dok ostali atomi na aromatskom prstenu neovisno proizvoljno imaju supstituent odabran iz skupine B1;

R₃ je atom vodika, ili atom fluora;

R₄ je atom vodika;

R₅ je oksepanil skupina, dioksepanil skupina, tetrahidropiranil skupina, ili tetrahidrofuranil skupina koja proizvoljno ima metoksi skupinu;

R₆ je atom vodika; skupina A1 sadrži halogeni atom, skupinu C1-6 alkil koja proizvoljno ima 1 do 3 halogenih atoma, i skupinu C1-6 alkoksi; i Skupina B1 sadrži halogeni atom, cijano skupinu, skupinu C1-6 alkil koja proizvoljno ima 1 do 3 halogenih atoma, skupinu C1-6 alkoksi-C1-6 alkil, skupinu C1-6 alkoksi koja proizvoljno ima 1 do 3 halogenih atoma, i skupinu tetrahidropiranil,

uz uvjet da kada R₂ je skupina 3-piridinil, supstituent na 4-položaju je halogeni atom, ili skupina C1-6 alkil koja proizvoljno ima 1 do 3 halogenih atoma.

Broj ostalih patentnih zahtjeva: 17

(11) **BA/EP2822939**

(21) **E01986** (22) 2016-04-13

(26) SR

(31) 201261607305 P (32) 2012-03-06 (33) US
(96) 13710258.8 2013-03-06

(97) 2015-01-14

(51) **C07D 403/04** , **A61K 31/506** ,
A61P 9/00

(73) Cephalon, Inc.
41 Moores Road P.O. Box 4011 Frazer, PA
19355
US

(72) , JACOBS, Martin J.
146 Sugartree Lane Versailles, Kentucky
40383
US
, OTT, Gregory R.
117 Wilton Woods Lane Media,
Pennsylvania 19063
US
, COURVOISIER, Laurent
- deceased
US
, ALLWEIN, Shawn P.
395 Township Line Road Downingtown, PA
19335
US

(54) **SPOJENI BICIKLIČNI
2,4-DIAMINOPIRIMIDIN DERIVAT KAO
DUALNI ALK I FAK INHIBITOR**

(57)

1. Jedinjenje formule (I)

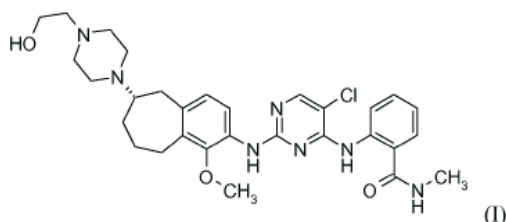

ili njegova so

(11) **BA/EP1704141**

(21) **E01992** (22) 2016-04-18

(26) SR

(31) 04100001 (32) 2004-01-05 (33) EP
(96) 04804405.1 2004-12-27

(97) 2006-09-27

(51) **C07C 405/00** , **A61P 27/06** ,
A61K 31/5575

(73) Nicox S.A.
Drakkar 2 - Bât D 2405 route des Dolines -
CS 10313 Sophia Antipolis 06560 Valbonne
FR

(72) , ONGINI, Ennio
Via Fratelli Cervi Residenza Campo I-20090
Segrate
IT
, BENEDINI, Francesca
Via Padova, 286 I-20132 Milano
IT
, CHIROLI, Valerio
Via Tajani, 3 20113 Milano
IT
, DEL SOLDATO, Piero
Via E. Toti, 22 I-20052 Monza
IT

(74) "STAM" d.o.o.
Sarači 77, 71000 Sarajevo
BA

(54) **NITROOKSIDERIVATI PROSTAGLADINA**

(57)

1. Jedinjenje opšte formule (I) ili farmaceutski prihvatljive soli ili stereozomeri od njega:



gde je R ostatak prostaglandina formule (II) :

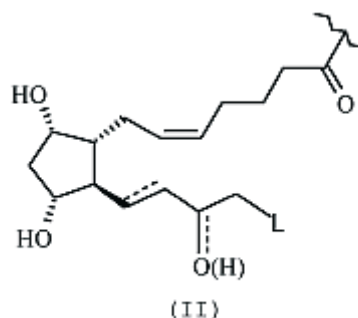

gde
 simbol --- predstavlja prostu vezu
 L je

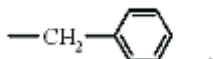

X je -O- ili -S-,
 Y je bivalentni radikal koji ima sledeće značenje:

a)
 - ravan ili razgranat C₁-C₂₀ alkilen, koji je opciono supstituisan pomoću jednog ili više supstituenata izabranih iz grupe koju čine: halogeni atomi, hidroksi, -ONO₂ ili T, gde je T -OC(O) (C₁-C₁₀ alkil)-ONO₂ ili -O(C₁-C₁₀ alkil)-ONO₂;

- cikloalkilen sa 5 do 7 ugljenikovih atoma na cikloalkilenskom prstenu, gde je prsten opciono supstituisan sporednim lancima T₁, gde je T₁ ravan ili razgranat C₁-C₁₀ alkil;

b)

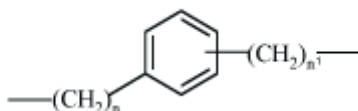

c)

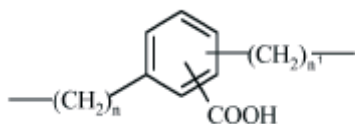

gde je n ceo broj od 0 do 20, a n₁ je ceo broj od 1 do 20;

d)

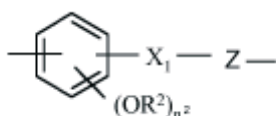

gde je

X₁ = -OCO- ili -COO- i R₂ je H ili CH₃;
 Z je -(CH)_{n1}- ili je bivalentni radikal definisan gore pod b)
 n₁ je definisan iznad, a n₂ je ceo broj od 0 do 2;

e)

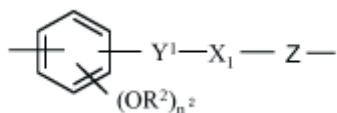

gde:
 Y₁ je -CH₂-CH₂-(CH₂)_{n2}-; ili -CH=CH-(CH₂)_{n2}-;
 Z je -(CH)_{n1}- ili je bivalentni radikal definisan gore pod b)
 n₁, n₂, R₂ i X₁ definisani su iznad;

f)

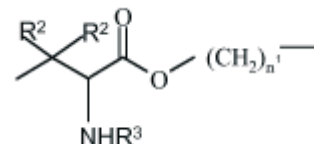

gde su:

n₁ i R₂ definisani iznad, R₃ je H ili -COCH₃;
 pod uslovom da kada je Y izabran kao bivalentni radikal pomenut pod b)-f), -ONO₂ grupa vezana je za -(CH₂)_{n1};

g)

gde je X₂ -O- ili -S-, n₃ je ceo broj od 1 do 6 i R₂ je definisan iznad;

h)

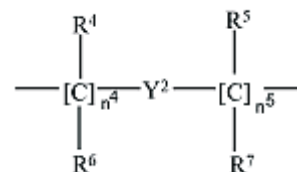

gde je:

n₄ ceo broj od 0 do 10;
 n₅ je ceo broj od 1 do 10;
 R₄, R₅, R₆, R₇ su isti ili različiti, ili su H ili ravan ili razgranat niz C₁-C₄ alkil;
 gde je -ONO₂ grupa vezana za

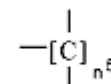

gde je n₅ definisan iznad;
 Y₂ je heterociklični zasićeni, nezasićeni ili aromatični 5 ili 6-očlani prsten, koji sadrži jedan ili više heteroatoma izabranih kao azot, kiseonik, sumpor, i izabran je kao

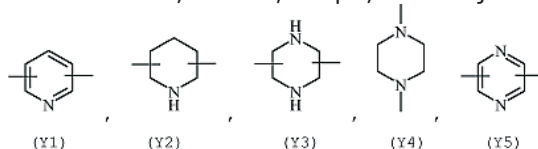

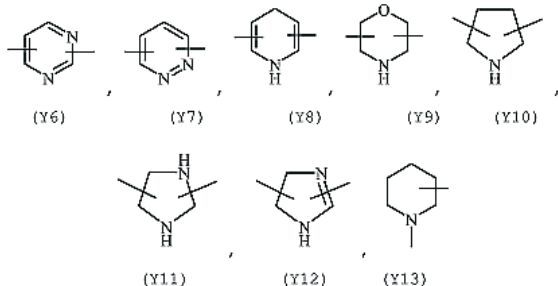

Broj ostalih patentnih zahtjeva: 14

(11) **BA/EP2263455**

(21) **E01997** (22) 2016-04-21

(26) SR

(31) 2008107804 (32) 2008-04-17 (33) JP

(96) 09732648.2 2009-04-10

(97) 2010-12-22

(51) **A01N 25/30** , **A01N 43/40** , **A01N 43/80** , **A01P 7/02** , **A01P 7/04**

(73) ISHIHARA SANGYO KAISHA, LTD.

3-15, Edobori 1-chome Nishi-ku Osaka-shi
Osaka 550-0002
JP

(72) , MORITA, Masayuki

c/o Ishihara Sangyo Kaisha Ltd. 3-15,
Edobori 1-chome Nishi-ku Osaka-shi Osaka
550-0002
JP

, AWAZU, Takao

c/o Ishihara Sangyo Kaisha Ltd. Chuo
Kenkyusho 3-1, Nishi-shibukawa 2-chome
Kusatsu-shi Shiga 525-0025
JP

, NAKAGAWA, Akira

c/o Ishihara Sangyo Kaisha Ltd. Chuo
Kenkyusho 3-1, Nishi-shibukawa 2-chome
Kusatsu-shi Shiga 525-0025

JP

, IWASA, Mitsugu

c/o Ishihara Sangyo Kaisha Ltd. Chuo

Kenkyusho 3-1, Nishi-shibukawa 2-chome

Kusatsu-shi Shiga 525-0025

JP

(54) **SASTAV ZA KONTROLU ŠTETNIH ORGANIZAMA I METOD KONTROLE ŠTETNIH ORGANIZAMA**

(57)

1. Pesticidni sastav, n a z n a č e n t i m e, što sadrži

(a) N-cijanometil-4-trifluorometil-3-piridinkarboksamid ili njegovu so kao piridin jedinjenje ili njegovu so, i (b) najmanje jednu komponentu poboljšanja potentnosti , pri čemu je komponenta poboljšanja potentnosti silikonsko površinski aktivno sredstvo i gde je težinski odnos mešanja piridin jedinjenja ili njegove soli sa komponentom poboljšanja potentnosti od 1:100 do 10:1 i koji je formulisan kao rastvorljivi koncentrat, uljana suspenzija, kvašljivi prašak, prah rastvorljiv u vodi, vododisperzibilne granule, emulzivni koncentrat, prahovi, granule, vodena suspenzija ili granule rastvorljive u vodi .

Broj ostalih patentnih zahtjeva: 6

(11) **BA/EP2300478**(21) **E01998** (22) 2016-04-21

(26) SR

(31) 08153987 (32) 2008-04-02 (33) EP
(96) 09727328.8 2009-04-01

(97) 2011-03-30

(51) **C07D 487/04** , **A61K 31/519** ,
A61P 25/28(73) Boehringer Ingelheim International GmbH
Binger Strasse 173 55216 Ingelheim am
Rhein
DE(72) , GIOVANNINI, Riccardo
Boehringer Ingelheim GmbH CD Patents
Binger Strasse 173 55216 Ingelheim Am
Rhein
DE
, DORNER-CIOSSEK, Cornelia
Boehringer Ingelheim GmbH CD Patents
Binger Strasse 173 55216 Ingelheim Am
Rhein
DE
, EICKMEIER, Christian
Boehringer Ingelheim GmbH CD Patents
Binger Strasse 173 55216 Ingelheim Am
Rhein
DE
, FIEGEN, Dennis
Boehringer Ingelheim GmbH CD Patents
Binger Strasse 173 55216 Ingelheim Am
Rhein
DE
, FOX, Thomas
Boehringer Ingelheim GmbH CD Patents
Binger Strasse 173 55216 Ingelheim Am
Rhein
DE
, FUCHS, Klaus
Boehringer Ingelheim GmbH CD Patents
Binger Strasse 173 55216 Ingelheim Am
Rhein
DE
, HEINE, Niklas
Boehringer Ingelheim GmbH CD Patents
Binger Strasse 173 55216 Ingelheim Am
Rhein
DE
, ROSENBRÖCK, Holger
Boehringer Ingelheim GmbH CD Patents
Binger Strasse 173 55216 Ingelheim Am
Rhein

DE

, SCHAEENZLE, Gerhard
Boehringer Ingelheim GmbH CD Patents
Binger Strasse 173 55216 Ingelheim Am
Rhein
DE(54) **DERIVATI 1-HETEROCIKLIL-1,5-
DIHIDRO-PIRAZOLO[3,4-D]PIRIMIDIN-
4-ONA I NJIHOVO KORIŠTENJE KAO
PDE9A MODULATORI**

(57)

1. Jedinjenje prema opštoj formuli I

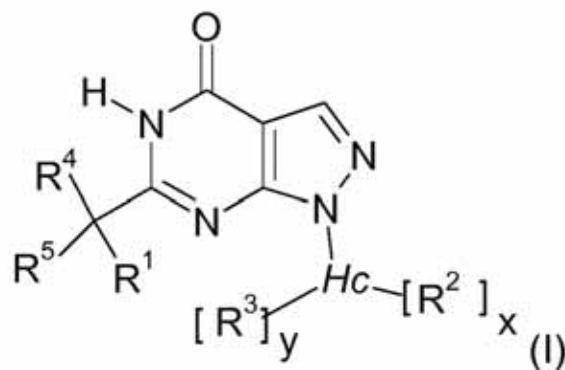

gdje

Hc je odabran između grupe od tetrahidropiranila,
tetrahidrofuranila, piperidinila, piroolidinila;R₁ je odabran između grupe odfenila, 2-, 3- i 4-piridil-, ciklopropil, ciklobutil,
ciklopentil, cikloheksil, etil, 1- i 2-propil, 1- i 2-butil-,
1-, 2- i 3-pentil-, tetrahidrofuranil i tetrahidropiranil,pri čemu ove grupe mogu opciono biti supstituisane
sa jednim ili više supstituenata nezavisno jedan od
drugoga odabrani iz grupe koja se sastoji od fluora,
hlora, broma, joda, okso, NC-, C₁₋₆-alkil-O-, C₁₋₆-alkil-,
CF₃O-, i CF₃-;R₂ nezavisno od bilo kog drugog R₂ je odabran iz grupe
od H- i C₁₋₆-alkil-,i u slučaju da je R₂ vezan za azot koji je član prstena
Hc, ovaj R₂ će biti nezavisan od bilo kog drugog R₂:
H-, C₁₋₆-alkil-CO-, C₁₋₆-alkil-O-CO-, C₁₋₆-alkil-, fenil-CO-,
fenil-O-CO-, (C₁₋₆-alkil)₂N-CO-,

gdje prethodno navedeni članovi mogu opciono biti supstituisani nezavisno jedan od drugoga sa jednim ili više supstituenata fluora;

R₃ je odabran iz grupe od

H-, hidroksi i C₁₋₆-alkil-O-, pri čemu C₁₋₆-alkil-O- može opciono biti supstituisan sa jednim ili više fluora, hlora, broma i HO-;

R₄ i R₅ nezavisno jedan od drugoga je odabran iz grupe od H-, fluora, i metila;

x je 0, 1, 2, 3 ili 4;

y je 0, ili 1;

i njegove farmaceutski prihvatljive soli.

Broj ostalih patentnih zahtjeva: 18

(11) BA/EP2807107

(21) E01999 (22) 2016-04-21

(26) SR

(31) 102012201088 (32) 2012-01-25 (33) DE
(96) 12810221.7 2012-12-18

(97) 2014-12-03

(51) B66C 1/10 , F03D 1/00

(73) Wobben Properties GmbH
Borsigstrasse 26 26607 Aurich
DE

(72) , KNOOP, Frank
Nee Streek 13 26607 Aurich
DE
, KUIPER, Gerrit
Esenser Postweg 43 26607 Aurich
DE

(54) METOD I UREĐAJ ZA INSTALIRANJE GLAVČINE ROTORA VETROGENERATORA

(57)

1. Glavčina rotora (1) vetrogeneratora (100), koja ima

- manipulativni uređaj za dizanje glavčine rotora (1) pomoću krana za montažu glavčine rotora (1) na gondolu (104) koja je postavljena na toranj vetrogeneratora, pri čemu je
- manipulativni uređaj obezbeđen tako da kada se podiže na delu za pričvršćivanje (14) manipulativnog uređaja, glavčina rotora (1) iz vertikalnog položaja sa suštinski vertikalnom orijentacijom ose glavčine (28) rotira u horizontalni položaj sa suštinski horizontalnom osom glavčine (28),
- naznačeno time**, što manipulativni uređaj sadrži
- ram (2) za montažu za nošenje glavčine rotora (1) u vertikalnom položaju, sa
- zglobnim delom (34) za izvođenje rotacije glavčine rotora (1) iz vertikalnog položaja u horizontalni položaj.

Broj ostalih patentnih zahtjeva: 10

(11) BA/EP2475353(21) **E02011** (22) 2016-05-09

(26) SR

(31) 09170110 (32) 2009-09-11 (33) EP
(96) 10751675.9 2010-09-10

(97) 2012-07-18

(51) **A61K 9/19** , **A61K 47/10** , **A61K 47/26** , **A61K 47/18** , **A61K 38/47** , **A61K 39/395** , **A61K 45/06** , **A61K 47/20** , **A61K 47/22** , **C07K 16/28** , **A61K 39/00** , **A61K 9/00**(73) F.Hoffmann-La Roche AG
Grenzacherstrasse 124 4070 Basel
CH(72) ADLER, Michael
Gaenshaldenweg 10 CH-4125 Riehen
CH
MAHLER, Hanns-Christian
Freie Strasse 10 CH-4001 Basel
CH
STAUCH, Oliver Boris
Zasius Strasse 49 79102 Freiburg
DE(74) Dragan Mićunović
Branilaca Sarajeva 10, 71000 Sarajevo
BA**(54) FARMACEUTSKA FORMULACIJA
ANTI-CD20 ANTITIJELA VISOKE
KONCENTRACIJE**

(57)

1. Stabilna farmaceutska formulacija visoke koncentracije za subkutanu primenu farmaceutski aktivnog anti-CD 20 antitela, koja sadrži:

- a. 50 do 350 mg/ml anti-CD20 antitela
- b. 1 do 100 nM puferskog sredstva koje obezbedjuje pH od 5.5 ± 2.0 ;
- c. 1 do 500 mM stabilizatora ili mešavine dva ili više stabilizatora
- d. 1'000 do 16'000 U/ml enzima hijaluronidaze, po mogućstvu oko 2'000 do 12'000 U/ml.

Broj ostalih patentnih zahtjeva: 23

(11) BA/EP2215124(21) **E02012** (22) 2016-05-10

(26) SR

(31) 10630 P (32) 2008-01-09 (33) US
86133 P 2008-08-04 US
957668 P 2007-08-23 US
8965 P 2007-12-21 US

(96) 08798550.3 2008-08-22

(97) 2010-08-11

(51) **C07K 16/40** , **A61P 3/06** , **A61K 39/395** , **A61K 45/06** , **A61K 31/22** , **A61K 31/366** , **A61K 31/40** , **A61K 31/405** , **A61K 31/44** , **A61K 31/47** , **A61K 31/505** , **A61K 31/66** , **A61K 39/00** , **C12N 15/113**(73) Amgen Inc.
One Amgen Center Drive Thousand Oaks,
CA 91320-1799
US(72) JACKSON, Simon Mark
2071 Birch Avenue San Carlos, CA 94070
US
WALKER, Nigel Pelham Clinton
20 Howland Hill Lane Burlingame, CA
94010-6033
US
PIPER, Derek Evan
675 Giannini Drive Santa Clara, CA 95051
US
SHAN, Bei
349 Quay Lane Redwood City, CA 94065
US
SHEN, Wenyan
60 Pugh Road Wayne, PA 19087
US
CHAN, Joyce Chi Yee
314 College Avenue San Francisco, CA
94112
US
KING, Chadwick Terence
1325 Moody Avenue North Vancouver
British Columbia V7L 3T5
CA
KETCHEM, Randal Robert
6332 152nd St. Se Snohomish, WA 98296
US
MEHLIN, Christopher
2806 Northwest 61st Street Seattle, WA
98107
US
CARABEO, Teresa Arazas
1 Christopher Street, Apt. 8A New York, NY

10014
US
CAO, Qiong
582 King Drive, Apt. 6 Dalt City, CA 94015
US

(54) **ANTIGEN VEZUJUĆI PROTEINI ZA
PROPROTEIN KONVERTAZU SUBTILIZIN
KEKSIN TIP 9 (PCSK9)**

(57)

1. Monoklono antitelo ili njegov fragment koji se vezuje za humani PCSK9 i koje je neutralizujuće zato što je višak pomenutog antitela ili njegovog fragmenta sposoban da redukuje količinu PCSK9 vezanu za LDLR u ogledu kompetitivnog vezivanja *in vitro*, gde su pomenuto monoklono antitelo ili njegov fragment u kompeticiji za vezivanje PCSK9 sa

- (a) antitelom koje obuhvata varijabilni region teškog lanca sekvence amino kiseline u SEQ ID NO: 49; i varijabilni region lakog lanca sekvence amino kiseline u SEQ ID NO: 23; ili
- (b) antitelom koje obuhvata varijabilni region teškog lanca sekvence amino kiseline u SEQ ID NO: 67; i varijabilni region lakog lanca sekvence amino kiseline u SEQ ID NO: 12.

(11) **BA/EP2563803**

(21) **E02014** (22) 2016-05-12

(26) SR

(31) 10382095 (32) 2010-04-27 (33) EP
(96) 11716407.9 2011-04-26

(97) 2013-03-06

(51) **C07J 19/00** , **C07J 71/00** , **A61K 31/585** , **A61P 35/00**

(73) Pharma Mar S.A.

Avda. de los Reyes, 1 Polígono Industrial
La Mina-Norte 28770 Colmenar Viejo
Madrid
ES

(72) FERNÁNDEZ RODRÍGUEZ, Rogelio
Pharma Mar S.A. Avda. de los Reyes 1.
Polígono Industrial La Mina-Norte E-28770
Colmenar Viejo - Madrid
ES

REYES BENÍTEZ, José Fernando
Pharma Mar S.A. Avda. de los Reyes 1.
Polígono Industrial La Mina-Norte E-28770
Colmenar Viejo - Madrid
ES

FRANCESCH SOLLOSO, Andrés
Pharma Mar S.A. Avda. de los Reyes 1.
Polígono Industrial La Mina-Norte E-28770
Colmenar Viejo - Madrid
ES

CUEVAS MARCHANTE, María del Carmen
Pharma Mar S.A. Avda. de los Reyes 1.
Polígono Industrial La Mina-Norte E-28770
Colmenar Viejo - Madrid
ES

(54) **ANTI-KANCERSKI STEROIDNI LAKTONI
NEZASIĆENI NA POZICIJI 7(8)**

Broj ostalih patentnih zahtjeva: 22

(57)

1. Jedinjenje opšte formule I

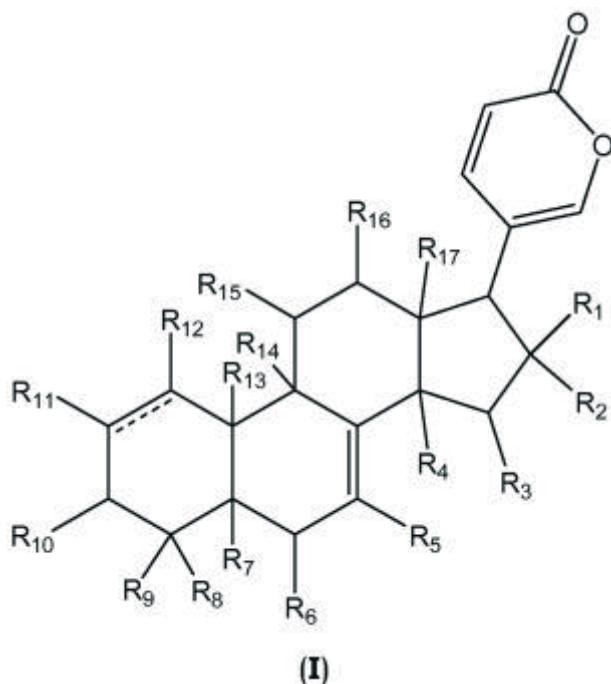

pri čemu

R_1 je izabran između vodonika i halogena;

R_2 je halogen;

svaki R_3 , R_{15} , i R_{16} je nezavisno izabran između vodonika, OR_a , $OCOR_a$, $OCOOR_a$, i $=O$, uz uslov da kada postoji $=O$ grupa, onda vodonik C atoma za koji je vezan $=O$ nije prisutan;

svaki R_4 , R_5 , R_6 , R_7 , R_{11} , R_{12} , i R_{14} je nezavisno izabran između vodonika, OR_a , $OCOR_a$, i $OCOOR_a$; svaki R_8 , R_9 , i R_{17} je nezavisno izabran između vodonika, OR_a , $OCOR_a$, $OCOOR_a$, zasićenog ili nezasićenog C_1 - C_{12} alkila, zasićenog ili nezasićenog C_2 - C_{12} alkenila, i zasićenog ili nezasićenog C_2 - C_{12} alkinila;

R_{10} je izabran između vodonika, OR_b , $OCOR_a$, $OCOOR_a$, i $=O$, uz uslov da kada postoji $=O$ grupa, onda vodonik C atoma za koji je vezan $=O$ nije prisutan;

R_{13} je izabran između vodonika, COR_a , zasićenog ili nezasićenog C_1 - C_{12} alkila, zasićenog ili nezasićenog C_2 - C_{12} alkenila, i zasićenog ili nezasićenog C_2 - C_{12} alkinila;

svaki R_a je nezavisno izabran između vodonika, zasićenog ili nezasićenog C_1 - C_{12} alkila, zasićenog ili nezasićenog C_2 - C_{12} alkenila, zasićenog ili nezasićenog C_2 - C_{12} alkinila, zasićenog ili nezasićenog arila, i zasićene ili nezasićene heterociklične grupe; svaki R_b je nezavisno izabran između vodonika, zasićenog ili nezasićenog C_1 - C_{12} alkila, zasićenog ili nezasićenog C_2 - C_{12} alkenila, zasićenog ili nezasićenog C_2 - C_{12} alkinila, zasićenog ili nezasićenog arila, zasićene ili nezasićene heterociklične grupe, i zasićenog ili nezasićenog šećera; i

----- linija predstavlja dodatnu vezu, epoksi grupu, ili nije prisutna; ili njegova farmaceutski prihvatljiva so ili stereoizomer.

Broj ostalih patentnih zahtjeva: 16

(11) **BA/EP2822954**

(21) **E02016** (22) 2016-05-17

(26) SR

(31) 201261745375 P (32) 2012-12-21 (33) US
 201361788397 P 2013-03-15 US
 201361845803 P 2013-07-12 US

(96) 13815937.1 2013-12-19

(97) 2015-01-14

(51) **A61K 45/06** , **A61K 31/498** ,
A61K 31/529 , **A61K 31/537** ,
A61K 31/551 , **C07D 471/18** ,
C07D 498/18 , **C07D 471/22**

(73) Gilead Sciences, Inc.
 333 Lakeside Drive Foster City, CA 94404
 US

(72) JIN, Haolun
 c/o Gilead Sciences Inc. 333 Lakeside Drive
 Foster City, CA 94404
 US
 LAZERWITH, Scott E.
 c/o Gilead Sciences Inc. 333 Lakeside Drive
 Foster City, CA 94404
 US
 MARTIN, Teresa Alejandra Trejo
 c/o Gilead Sciences Inc. 333 Lakeside Drive
 Foster City, CA 94404
 US
 BACON, Elizabeth M.
 c/o Gilead Sciences Inc. 333 Lakeside Drive
 Foster City, CA 94404
 US
 COTTELL, Jeromy J.
 c/o Gilead Sciences Inc. 333 Lakeside Drive
 Foster City, CA 94404
 US
 CAI, Zhenhong R.
 c/o Gilead Sciences Inc. 333 Lakeside Drive
 Foster City, CA 94404
 US
 PYUN, Hyung-Jung
 c/o Gilead Sciences Inc. 333 Lakeside Drive
 Foster City, CA 94404
 US
 MORGANELLI, Philip Anthony
 c/o Gilead Sciences Inc. 333 Lakeside Drive
 Foster City, CA 94404
 US
 JI, Mingzhe
 c/o Gilead Sciences Inc. 333 Lakeside Drive
 Foster City, CA 94404
 US

TAYLOR, James G.
 c/o Gilead Sciences Inc. 333 Lakeside Drive
 Foster City, CA 94404
 US
 CHEN, Xiaowu
 c/o Gilead Sciences Inc. 333 Lakeside Drive
 Foster City, CA 94404
 US
 MISH, Michael R.
 c/o Gilead Sciences Inc. 333 Lakeside Drive
 Foster City, CA 94404
 US
 DESAI, Manoj C.
 c/o Gilead Sciences Inc. 333 Lakeside Drive
 Foster City, CA 94404
 US

(54) **POLICIKLIČNA
 KARBAMOILPIRIDONSKA JEDINJENJA I
 NJIHOVA FARMACCEUTSKA UPOTREBA**

(57)

1. Jedinjenje opšte formule Ia, sa strukturnom formulom:

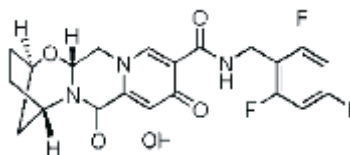

ili njegova farmaceutske prihvatljiva so.

Broj ostalih patentnih zahtjeva: 6

(11) **BA/EP2785700**

(21) **E02017** (22) 2016-05-17

(26) SR

(31) 201161564559 P (32) 2011-11-29 (33) US
 201261614292 P 2012-03-22 US
 201261641698 P 2012-05-02 US
 201261666291 P 2012-06-29 US

(96) 12806229.6 2012-11-29

(97) 2014-10-08

(51) **C07D 241/04** , **C07D 295/13** ,
A61K 31/495 , **A61P 7/00**

(73) Perosphere, Inc.
 20 Kenosia Avenue Danbury, CT 06810
 US

(72) , STEINER, Solomon, S.
 24 Old Wagon Road Mount Kisco, NY
 10549
 US
 , LAULICHT, Bryan, E.
 c/o Perosphere, Inc. 20 Kenosia Avenue
 Danbury, CT 06810
 US
 , BAKHRU, Sasha, H.
 200 Exchange Street Unit 1612 Providence,
 RI 02903
 US
 , MATHIOWITZ, Edith
 184 Rawson Road Brookline, MA 02445
 US

(54) **AGENSI KOJI VRŠE REVERZIJU
 ANTIKOAGULANTA**

(57)

1. Jedinjenje formule II:

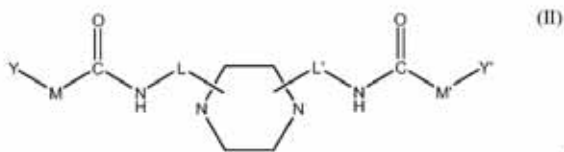

ili njegova farmaceutski prihvatljiva so;

gde su i L i L' supstituisani ili nesupstituisani
 C₁ do C₁₀ alkilen lanac,
 gde su i M i M' supstituisani C₁ do C₁₀ alkilen
 lanac i gde su i Y i Y'

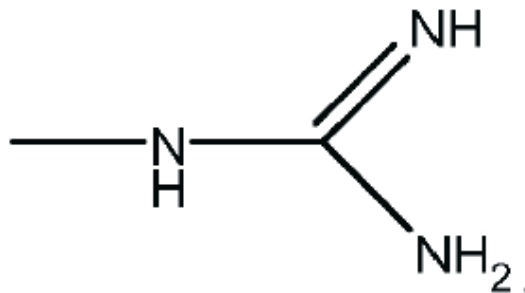

Broj ostalih patentnih zahtjeva: 22

(11) **BA/EP2595960**

(21) **E02019** (22) 2016-05-18

(26) SR

(31) 366367 P (32) 2010-07-21 (33) US
 (96) 11740973.0 2011-07-21

(97) 2013-05-29

(51) **C07D 217/26**

(73) Novartis AG
 Lichtstrasse 35 4056 Basel
 CH

(72) MCCARTHY, Thomas David
 40 Tooronga Road Malvern East, Victoria
 3145
 AU
 KELLY, Peter Michael
 36 Rimu Road Kelburn, Wellington
 NZ
 BOYLE, Craig James Stewart
 18 Whitton Close Swavesey
 Cambridgeshire CB24 4RT
 GB
 EBERLIN, Alexander Redvers
 6 Scholars Walk Cambridge CB4 1EJ
 GB

(54) **SOLI I SOLVATI DERIVATA
 TETRAHIDROIZOHINOLINA**

(57)

Natrijumova so (S) -2- (difenilacetil)-1,2,3,4-
 tetrahidro-6-metoksi-5- (fenilmetoksi) -3-
 izohinolin karboksilne kiseline i njenih solvata, u
 amorfnom obliku ili u obliku kristalnog solvata.

Broj ostalih patentnih zahtjeva: 17

(11) **BA/EP2695881**

(21) **E02020** (22) 2016-05-19

(26) BS

(31) 2011056031 (32) 2011-03-15 (33) JP
(96) 12758359.9 2012-03-13

(97) 2014-02-12

(51) **C07D 205/04** , **A61K 31/426** ,
A61K 31/4402 , **A61K 31/4545** ,
A61K 31/495 , **A61K 31/496** ,
A61K 31/505 , **A61K 31/506** ,
A61K 31/5377 , **A61K 31/551** ,
A61P 1/02 , **A61P 1/04** , **A61P**
1/16 , **A61P 3/04** , **A61P 3/10**
, **A61P 9/00** , **A61P 9/10** , **A61P**
9/12 , **A61P 11/00**

(73) Astellas Pharma Inc.
3-11, Nihonbashi-Honcho 2-chome Chuo-ku Tokyo 103-8411
JP

(72) YOSHIHARA, Kousei
c/o Astellas Pharma Inc. 3-11 Nihonbashi-Honcho 2-chome Chuo-ku Tokyo 103-8411
JP

SUZUKI, Daisuke
c/o Astellas Pharma Inc. 3-11 Nihonbashi-Honcho 2-chome Chuo-ku Tokyo 103-8411
JP

YAMAKI, Susumu
c/o Astellas Pharma Inc. 3-11 Nihonbashi-Honcho 2-chome Chuo-ku Tokyo 103-8411
JP

YAMADA, Hiroyoshi
c/o Astellas Pharma Inc. 3-11 Nihonbashi-Honcho 2-chome Chuo-ku Tokyo 103-8411
JP

MIHARA, Hisashi
c/o Astellas Pharma Inc. 3-11 Nihonbashi-Honcho 2-chome Chuo-ku Tokyo 103-8411
JP

SEKI, Norio
c/o Astellas Pharma Inc. 3-11 Nihonbashi-Honcho 2-chome Chuo-ku Tokyo 103-8411
JP

(54) **JEDINJENJE GVANIDINA**

(57)

1. Jedinjenje predstavljeno formulom (I) ili so tog jedinjenja:

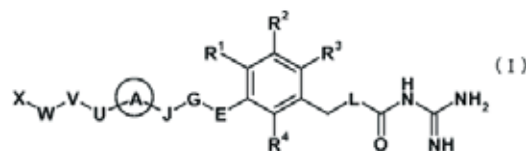

gde A je

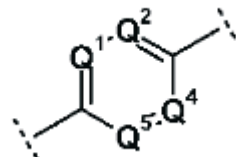

Q_1 je N, Q_2 je CR $_{Q22}$, Q_4 je CR $_{Q42}$,
 Q_5 je N,

R $_{Q22}$ i R $_{Q42}$ su H,
R $_1$, R $_2$, R $_3$ i R $_4$ su isti ili
međusobno različiti, i jesu
H ili halogen,

E je prosta veza,

G je prosta veza,

J je prosta veza,

L je O ili NH,

U je prosta veza ili O,

V je prosta veza, ili C $_1$ -C $_6$ alkilen koji
može biti supstituisan sa okso (=O),

W je prosta veza,

X je

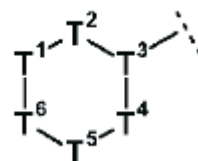

gdje je T $_1$ prosta veza, CR $_{T11}$ R $_{T12}$, ili NR $_{T13}$,
T $_2$ je CR $_{T21}$ R $_{T22}$ ili NR $_{T23}$, T $_3$ je CR $_{T31}$ ili N,
T $_4$ je CR $_{T41}$ R $_{T42}$ ili NR $_{T43}$, T $_5$ je prosta veza,
(CR $_{T51}$ R $_{T52}$) $_m$, ili NR $_{T53}$, T $_6$ je CR $_{T61}$ R $_{T62}$, > O
ili NR $_{T63}$, R $_{T11}$, R $_{T12}$, R $_{T13}$, R $_{T21}$, R $_{T22}$, R $_{T23}$, R $_{T31}$,
R $_{T41}$, R $_{T42}$, R $_{T43}$, R $_{T51}$, R $_{T52}$, R $_{T53}$, R $_{T61}$, R $_{T62}$ i R $_{T63}$ su
isti ili međusobno različiti, i jesu H, OH,
halogen, C $_1$ -C $_6$ alkil koji može biti supstituisan,
aril koji može biti supstituisan, cikloalkil
koji može biti supstituisan, grupa sa hetero
prstenom koja može biti supstituisana,
O-(C $_1$ -C $_6$ alkil koji može biti supstituisan),
NH(C $_1$ -C $_6$ alkil koji može biti supstituisan), N(C $_1$ -
C $_6$ alkil koji može biti supstituisan) $_2$, NH(aril koji

može biti supstituisan), N(aril koji može biti supstituisan)₂, SO₂-(C₁₋₆alkil koji može biti supstituisan), ili SO₂-(cikloalkil koji može biti supstituisan), ili R_{T11}i R_{T61}, R_{T11}i

R_{T63}, R_{T13}i R_{T61}, R_{T13} i R_{T63}, R_{T21}i R_{T31}, R_{T23}i R_{T31}, R_{T41}i R_{T51}, R_{T43}i R_{T51}, R_{T41}i R_{T53}, ili R_{T43}i R_{T53} mogu biti kombinovani međusobno da formiraju novu vezu, ili R_{T11} i R_{T12}, R_{T21}i R_{T22}, R_{T41}i R_{T42}, R_{T51}i R_{T52}, ili R_{T61}i R_{T62} mogu biti kombinovani međusobno da formiraju okso (=O), i m je 1 ili 2.

Broj ostalih patentnih zahtjeva: 16

(11) **BA/EP2663561**

(21) **E02024** (22) 2016-05-19

(26) SR

(31) DE00772011 (32) 2011-01-13 (33) IN
201161534591 P 2011-09-14 US
(96) 12700390.3 2012-01-11

(97) 2013-11-20

(51) **C07D 413/14** , **C07D 471/04** ,
C07D 487/04 , **A61K 31/5377** ,
A61P 25/00

(73) Novartis AG

Lichtstrasse 35 4056 Basel
CH

(72) BADIGER, Sangamesh

Aurigene Discovery Technologies Limited
39-40 KIADB Industrial Area Electronic City
Phase II Hosur Road Bangalore Karnataka
560 100

IN

CHEBROLU, Murali

Aurigene Discovery Technologies Limited
39-40 KIADB Industrial Area Electronic City
Phase II Hosur Road Bangalore Karnataka
560 100

IN

HURTH, Konstanze

Novartis Pharma AG Werk Klybeck
Postfach CH-4002 Basel
CH

JACQUIER, Sébastien

Novartis Pharma AG Werk Klybeck
Postfach CH-4002 Basel
CH

LUEOEND, Rainer Martin

Novartis Pharma AG Werk Klybeck
Postfach CH-4002 Basel
CH

MACHAUER, Rainer

Novartis Pharma AG Werk Klybeck
Postfach CH-4002 Basel
CH

RUEEGER, Heinrich

Novartis Pharma AG Werk Klybeck
Postfach CH-4002 Basel
CH

TINTELNOT-BLOMLEY, Marina

Novartis Pharma AG Werk Klybeck
Postfach CH-4002 Basel
CH

VEENSTRA, Siem Jacob

Novartis Pharma AG Werk Klybeck
Postfach CH-4002 Basel

CH
VOEGTLE, Markus
Novartis Pharma AG Werk Klybeck
Postfach CH-4002 Basel
CH

(54) **NOVI HETEROCIKLIČNI DERIVATI I
NJIHOVA UPOTREBA U TRETMANU
NEUROLOŠKIH POREMEĆAJA**

(57)

1. Jedinjenje formule (I), ili njena farmaceutski prihvatljiva so,

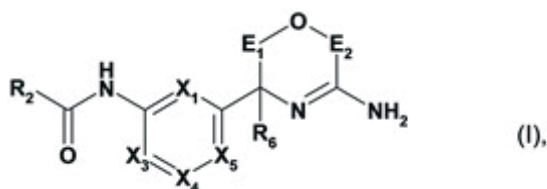

u kojoj

X₁ predstavlja CR₁ ili N;

X₃ je CR₃ ili N;

X₄ je CR₄ ili N;

X₅ je CR₅;

u kojoj jedna i ne više od jedne X₁, X₃ i X₄ predstavlja N;

gde je R₁ vodonik;

gde R₂ predstavlja aril, heteroaril ili non-aromatičnu heterocikličnu grupu G₁, čija grupa G₁ je po slobodnom izboru supstituisana sa 1, 2, 3 or 4 supstituenta nezavisno odabranih uz grupe koju čine, cijano, amino, amino-(C₁₋₈)alkil, N-(C₁₋₄)alkil-amino-(C₁₋₈)alkil, N,N-di(C₁₋₄)alkil-amino-(C₁₋₈)alkil, aminokarbonil, tiokarbamoil, halogen, (C₁₋₈)alkil, halogen-(C₁₋₈)alkil, hidroksi, okso, (C₁₋₈)alkoksi, halogen-(C₁₋₈)alkoksi, (C₁₋₈)alkiltio, halogen-(C₁₋₈)alkiltio, (C₁₋₈)alkoksi-(C₁₋₈)alkil, (C₃₋₈)cikloalkil-(C₁₋₈)alkoksi, (C₁₋₈)alkoksi-(C₁₋₈)alkoksi, (C₁₋₈)alkoksi-(C₁₋₈)alkiltio, (C₁₋₈)alkiltio-(C₁₋₈)alkil, (C₁₋₈)alkiltio-(C₁₋₈)alkoksi, (C₁₋₈)alkiltio-(C₁₋₈)alkiltio, (C₂₋₈)alkenil, (C₂₋₈)alkinil, (C₂₋₈)alkenoksi, (C₂₋₈)alkinoksi i (C₃₋₈)cikloalkil, aril, heteroaril ili ne-aromatična heterociklična grupa G₂, čija grupa G₂ je po slobodnom izboru supstituisana sa 1, 2, 3, ili 4 supstituenta koji su po slobodnom izboru odabrani iz grupe, koju čine cijano, aminokarbonil, halogen, (C₁₋₈)alkil, halogen-

(C₁₋₈)alkil, hidroksi, (C₁₋₈)alkoksi, halogen-(C₁₋₈)alkoksi, (C₁₋₈)alkiltio, halogen-(C₁₋₈)alkiltio, (C₁₋₈)alkoksi-(C₁₋₈)alkil, (C₁₋₈)alkoksi-(C₁₋₈)alkoksi, (C₁₋₈)alkoksi-(C₁₋₈)alkiltio, (C₁₋₈)alkiltio-(C₁₋₈)alkil, (C₁₋₈)alkiltio-(C₁₋₈)alkoksi, (C₁₋₈)alkiltio-(C₁₋₈)alkiltio, (C₂₋₈)alkenil i (C₂₋₈)alkinil;

gde R₃ predstavlja vodonik;

R₄ predstavlja vodonik, cijano, halogen, (C₁₋₈)alkil, halogen-(C₁₋₈)alkil, (C₁₋₈)alkoksi, halogen-(C₁₋₈)alkoksi, (C₁₋₈)alkiltio, halogen-(C₁₋₈)alkiltio, (C₁₋₈)alkoksi-(C₁₋₈)alkil, (C₁₋₈)alkoksi-(C₁₋₈)alkoksi, (C₁₋₈)alkoksi-(C₁₋₈)alkiltio, (C₁₋₈)alkiltio-(C₁₋₈)alkil, (C₁₋₈)alkiltio-(C₁₋₈)alkoksi, (C₁₋₈)alkiltio-(C₁₋₈)alkiltio, (C₂₋₈)alkenil, ili (C₂₋₈)alkinil;

gde R₅ predstavlja vodonik, cijano, halogen, (C₁₋₈)alkil, halogen-(C₁₋₈)alkil, (C₁₋₈)alkoksi, halogen-(C₁₋₈)alkoksi, (C₁₋₈)alkiltio, halogen-(C₁₋₈)alkiltio, (C₁₋₈)alkoksi-(C₁₋₈)alkil, (C₁₋₈)alkoksi-(C₁₋₈)alkiltio, (C₁₋₈)alkiltio-(C₁₋₈)alkil, (C₁₋₈)alkiltio-(C₁₋₈)alkoksi, (C₁₋₈)alkiltio-(C₁₋₈)alkiltio, (C₂₋₈)alkenil, ili (C₂₋₈)alkinil;

ili

gde R₄ i R₅, uzeti zajedno, predstavljaju -C(H)=C(H)-C(H)=C(H)- ili (C₁₋₈)alkilensku grupu, u kojoj su (C₁₋₈)alkilenska grupa 1 ili 2 -CH₂-članovi u prstenu po slobodnom izboru zamenjeni sa članovima u hetero prstenu i po slobodnom izboru odabrani iz grupe, koju čine -N(H)-, -N[(C₁₋₈)alkil]-, -O-, -S-, -S(=O)- ili -S(=O)₂-;

gde je R₆ (C₁₋₈)alkil, halogen-(C₁₋₈)alkil, hidroksi-(C₁₋₈)alkil, (C₁₋₈)alkoksi-(C₁₋₈)alkil, merkpto-(C₁₋₈)alkil, (C₁₋₈)alkiltio-(C₁₋₈)alkil, amino-(C₁₋₈)alkil, N-(C₁₋₄)alkil-amino-(C₁₋₈)alkil, N,N-di(C₁₋₄)alkil-amino-(C₁₋₈)alkil, (C₂₋₈)alkenil, ili (C₂₋₈)alkinil;

ili

R₅ i R₆, uzeti zajedno, predstavljaju (C₁₋₄)alkilensku grupu, u kojoj (C₁₋₄)alkilenska grupa 1 -CH₂- član prstena po slobodnom izboru zamenjen sa članom hetero prstena koji je po slobodnom izboru odabran iz grupe, sastoji od -N(H)-, -N[(C₁₋₄)alkil]-, -O-, -S-, -S(=O)- ili -S(=O)₂-;

E₁ predstavlja -C(R₇)(R₈)- u kojoj svaki R₇ i R₈ predstavlja vodonik;

E₂ predstavlja -C(R₁₁)(R₁₂)-; ili

je svaka R₁₁ i R₁₂ nezavisno odabrana iz

grupe, koju čine vodonik, cijano, halogen, (C₁₋₈)alkil, halogen-(C₁₋₈)alkil, (C₁₋₈)alkoksi-(C₁₋₈)alkil i (C₁₋₈)alkiltio-(C₁₋₈)alkil;

ili

R₁₁ i R₁₂, zajedno predstavljaju okso ili –CR₁₅R₁₆–CR₁₇R₁₈–

gde su R₁₅, R₁₆, R₁₇ i R₁₈ nezavisno odabrani iz grupe koju čine vodonik i fluoro.

Broj ostalih patentnih zahtjeva: 2

(11) **BA/EP1968612**

(21) **E02026** (22) 2016-05-20

(26) SR

(31) 750036 P (32) 2005-12-13 (33) US
800294 P 2006-05-15 US
637520 2006-12-12 US

(96) 06848625.7 2006-12-13

(97) 2008-09-17

(51) **A61K 31/70**, **C07H 19/00**, **C07H 19/04**, **C07H 21/00**, **A61P 31/20**

(73) Spring Bank Pharmaceuticals, Inc.
113 Cedar Street, Suite S-7 Milford, MA
01757
US

(72) IYER, Radhakrishnan P.
15 Quail Hollow Drive Shrewsbury, MA
01545
US
PADMANABHAN, Seetharamaiyer
67 Fottler Avenue Lexington, MA 02420
US

(54) **DINUKLEOTIDNI PROLEKOVI**

(57)

1. Pronukleotid predstavljen formulom (III):

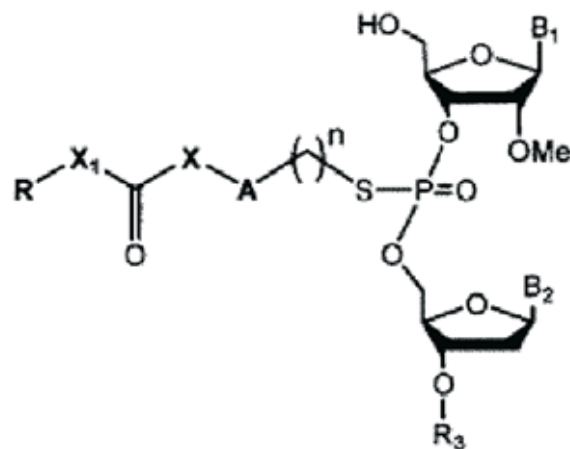

(III)

ili njegovi racemati, enantiomeri, diastereomeri, geometrijski izomeri, tautomeri, u kojima

X je odsutan, O, NH, NR, S;

X₁ je odsutan, O, NH;

A je odsutan, aril, aralkil;

n je 0, 1, 2, 3, 4, 5;

R je alkil, supstituisani alkil, cikloalkil, aril, supstituisani aril, aralkil, heterociklik, O-alkil, O-heteroaril, steroidni;

R₃ je izabran od vodonika, alkil, substituted alkil, C(O)-alkil, C(O)O-alkil, C(O)-aril, C(O)O-aril, C(O)NHalkil i C(O)NH-aril; i

B₁ i B₂ su nezavisno adenin, guanin, timin, citozin, uracil ili modifikovane nukleobaze.

Broj ostalih patentnih zahtjeva: 8

(11) **BA/EP2772482**

(21) **E02028** (22) 2016-05-25

(26) SR

(31) 2011236487 (32) 2011-10-27 (33) JP
(96) 12843663.1 2012-10-25

(97) 2014-09-03

(51) **C07D 207/444** , **A61K 31/4164** ,
A61K 31/4178 , **A61K 31/4196** ,
A61K 31/4439 , **A61K 31/444** ,
A61K 31/454 , **A61K 31/4545** ,
A61K 31/46 , **A61K 31/4725** ,
A61K 31/496 , **A61K 31/537** ,
A61K 31/5377 , **A61K 31/5386** ,
A61K 31/541 , **A61K 31/553** ,
A61P 1/04 , **A61P 9/10** , **A61P**
9/12 , **A61P 17/14** , **A61P 25/00**

(73) TAISHO PHARMACEUTICAL CO., LTD
24-1 Takada 3-chome Toshima-ku, Tokyo
170-8633
JP

(72) YOSHINAGA, Mitsukane
c/o Taisho Pharmaceutical Co. Ltd. 24-1
Takada 3-chome Toshima-ku Tokyo 170-
8633
JP
KUWADA, Takeshi
c/o Taisho Pharmaceutical Co. Ltd. 24-1
Takada 3-chome Toshima-ku Tokyo 170-
8633
JP
MIYAKOSHI, Naoki
c/o Taisho Pharmaceutical Co. Ltd. 24-1
Takada 3-chome Toshima-ku Tokyo 170-
8633
JP
ISHIZAKA, Tomoko
c/o Taisho Pharmaceutical Co. Ltd. 24-1
Takada 3-chome Toshima-ku Tokyo 170-
8633
JP
WAKASUGI, Daisuke
c/o Taisho Pharmaceutical Co. Ltd. 24-1
Takada 3-chome Toshima-ku Tokyo 170-
8633
JP
SHIROKAWA, Shin-ichi
c/o Taisho Pharmaceutical Co. Ltd. 24-1
Takada 3-chome Toshima-ku Tokyo 170-
8633
JP
HATTORI, Nobutaka

c/o Taisho Pharmaceutical Co. Ltd. 24-1
Takada 3-chome Toshima-ku Tokyo 170-
8633
JP
SHIMAZAKI, Youichi
c/o Taisho Pharmaceutical Co. Ltd. 24-1
Takada 3-chome Toshima-ku Tokyo 170-
8633
JP

(54) **DERIVAT AZOLA**

(57)

1. Derivat azola predstavljen formulom (I):

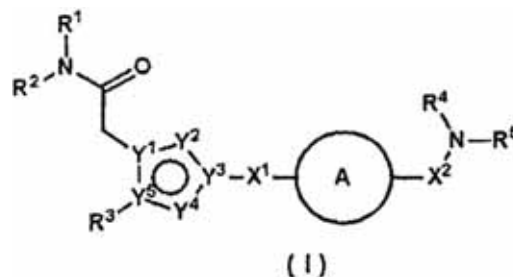

naznačen time što u formuli I R¹ predstavlja atom vodonika, C₁₋₅ alkil grupu (gde je navedena C₁₋₅ alkil grupa opciono supstituisana jednom do trima grupama izabranim iz grupe koja se sastoji od hidroksi grupe, halogenih atoma, cijano, C₃₋₇ cikloalkil i C₁₋₅ alkoksi grupa), C₃₋₇ cikloalkil grupu ili 4- do 8-člani zasićeni heterociklični prsten;
R² predstavlja atom vodonika ili C₁₋₅ alkil grupu;
R³ predstavlja aril ili heteroaril grupu (gde je navedena aril ili heteroaril grupa opciono supstituisana jednom ili dvema grupama izabranim iz grupe koja se sastoji od C₁₋₅ alkoksi, C₁₋₅ alkil grupe, halogenih atoma, trifluormetil, trifluormetoksi, cijano, hidroksi, difluormetoksi i C₁₋₅ alkilsulfonil grupa);
R⁴ i R⁵, koji mogu da budu isti ili različiti, predstavljaju, svaki za sebe, vodonikov atom, C₁₋₅ alkil grupu (gde je navedena C₁₋₅ alkil grupa opciono supstituisana jednom do trima grupama izabranim iz grupe koja se sastoji od hidroksi grupe, halogenih atoma, cijano, C₃₋₇ cikloalkil i C₁₋₅ alkoksi grupa), C₃₋₇

cikloalkil grupu ili 4- do 8-člani zasićeni ili nezasićeni heterociklični prsten koji sadrži jedan ili više azotovih, kiseonikovih ili sumporovih atoma u prstenu (navedeni 4- do 8-člani zasićeni ili nezasićeni heterociklični prsten opciono je supstituisan jednom ili dvema grupama izabranim iz grupe koja se sastoji od hidroksi, C₁₋₅ alkil, C₁₋₅ alkoksi grupa, halogenih atoma, cijano, C₂₋₅ alkanoil i trifluormetil grupa); ili R⁴ i R⁵, zajedno sa susednim atomom azota, grade 4- do 8-člani zasićeni ili nezasićeni heterociklični prsten koji opciono sadrži jedan ili veći broj azotovih, kiseonikovih ili sumporovih atoma u prstenu uz navedeni susedni azotov atom (navedeni 4- do 8-člani zasićeni ili nezasićeni heterociklični prsten opciono je supstituisan jednom ili dvema grupama izabranim iz grupe koja se sastoji od hidroksi, C₁₋₅ alkil (gde je navedena C₁₋₅ alkil grupa opciono supstituisana jednom ili dvema hidroksilnim grupama), C₁₋₅ alkoksi grupa, halogenih atoma, cijano, C₂₋₅ alkanoil, okso, aminokarbonil, mono-C₁₋₅ alkilaminokarbonil, di-C₁₋₅ alkilaminokarbonil, trifluormetil, amino, mono-C₁₋₅ alkilamino, di-C₁₋₅ alkilamino i C₂₋₅ alkanoilamino grupa, a navedeni 4- do 8-člani zasićeni ili nezasićeni heterociklični prsten opciono sadrži C₁₋₅ alkilensku grupu koja unakrsno povezuje dva različita ugljenikova atoma u prstenu), ili grade 2-oksa-6-azaspiro[3.3]hept-6-il ili 7-oksa-2-azaspiro[3.5]non-2-il; opciono supstituisani azolov prsten koji je predstavljen sledećom formulom (α):

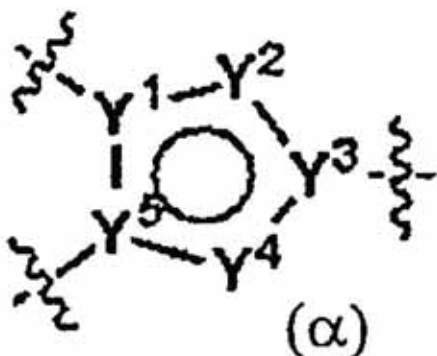

ima bilo koju od struktura iz sledeće grupe formula (II):

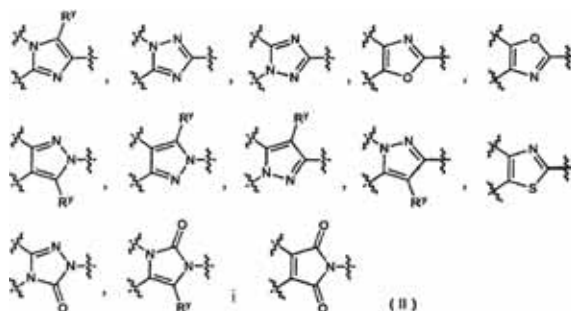

gde

R^y predstavlja atom vodonika ili C₁₋₅ alkil grupu;

X¹ i X² su takvi da

- i) kada je X¹ prosta veza ili formula -CO-, X² predstavlja -C₁₋₅ alkilen ili -O-C₁₋₅ alkilen grupu; i
- ii) kada je X¹ formula -CONR^{x1}, X² predstavlja prostu vezu;

R^{x1} predstavlja atom vodonika ili C₁₋₅ alkil grupu; i

prsten A predstavlja benzenov prsten, 6-člani aromatični heterociklični prsten (gde su navedeni benzenov i 6-člani aromatični heterociklični prsten opciono supstituisani jednom ili dvema grupama izabranim iz grupe koja se sastoji od halogenih atoma i C₁₋₅ alkoksi grupe), 4- do 8-člani zasićeni ili delimično nezasićeni heterociklični prsten koji sadrži jedan ili dva azotova atoma (gde je navedeni 4- do 8-člani zasićeni ili nezasićeni heterociklični prsten opciono supstituisan jednom okso grupom) ili C₃₋₇ cikloalkan], ili farmaceutski prihvatljiva so navedenog derivata azola.

(11) **BA/EP2748151**

(21) **E02029** (22) 2016-05-27

(26) SR

(31) 2011161527392 P (32) 2011-08-25 (33) US

(96) 12826375.3 2012-08-20

(97) 2014-07-02

(51) **C07D 401/12** , **C07D 401/14** ,
C07D 405/14 , **C07D 417/14** ,
C07D 487/04 , **A61K 31/506** ,
A61P 25/18

(73) Merck Sharp & Dohme Corp.
 126 East Lincoln Avenue Rahway, NJ
 07065-0907
 US

(72) COX, Christopher D.
 770 Sumneytown Pike West Point
 Pennsylvania 19486
 US
 DUDKIN, Vadim
 770 Sumneytown Pike West Point
 Pennsylvania 19486
 US
 KERN, Jeffrey
 770 Sumneytown Pike West Point
 Pennsylvania 19486
 US
 LAYTON, Mark E.
 770 Sumneytown Pike West Point
 Pennsylvania 19486
 US
 RAHEEM, Izzat T.
 770 Sumneytown Pike West Point
 Pennsylvania 19486
 US

(74) "ŽIVKO MIJATOVIĆ & PARTNERS" d.o.o.
 Sarajevo
 M.H. Uskufije 3, 71000 Sarajevo
 BA

(54) **INHIBITORI PIRIMIDINA PDE10**

(57)

1. Jedinjenje formule I:

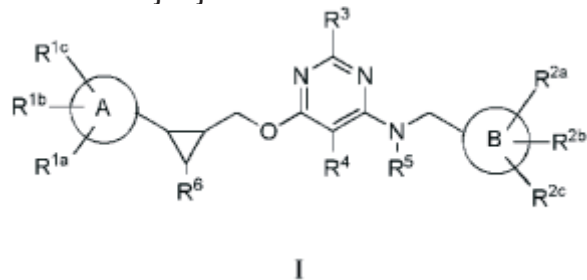

u kome:

A je izabran iz grupe koja se sastoji od:

- (1) piridil,
- (2) hinolinil,
- (3) naftiridinil,
- (4) tiazolil,
- (5) piridazinil,
- (6) oksazolil, i
- (7) pirazolil,
- (8) dihidropiropirazolil,
- (9) dihidrociklopentapiridinil,
- (10) imidazopiridazinil, i
- (11) pirazolopirimidinil;

B je izabran iz grupe koja se sastoji od:

- (1) tiazolil,
- (2) pirazolil,
- (3) tiadiazolil,
- (4) izoksazolil,
- (5) izotiazolil,
- (6) piridil, i
- (7) pirimidinil;

R_{1a}, R_{1b} i R_{1c} nezavisno su izabrani iz grupe koja se sastoji od:

- (1) vodonik,
- (2) halogen,
- (3) hidroksil,
- (4) -(C=O)_m-O_n-C₁₋₆alkil, gde m je 0 ili 1, n je 0 ili 1 (gde ako je m jednako 0 ili n je 0, prisutna je veza) i gde je alkil nesupstituisan ili supstituisan sa jednim ili više supstituenata izabranih od R₁₃,
- (5) -(C=O)_m-O_n-C₃₋₆cikloalkil, gde je cikloalkil nesupstituisan ili supstituisan sa jednim ili više supstituenata izabranih od R₁₃,
- (6) -(C=O)_m-C₂₋₄alkenil, gde je alkenil nesupstituisan ili supstituisan sa jednim ili

više supstituenata izabranih od R_{13} ,

(7) $-(C=O)_m-C_{2-4}$ alkinil, gde je alkinil nesupstituisan ili supstituisan sa jednim ili više supstituenata izabranih od R_{13} ,

(8) $-(C=O)_m-O_n$ -fenil ili $-(C=O)_m-O_n$ -naftil, gde je fenil ili naftil nesupstituisan ili supstituisan sa jednim ili više supstituenata izabranih od R_{13} ,

(9) $-(C=O)_m-O_n$ -heteroaril, gde je heteroaril nesupstituisan ili supstituisan sa jednim ili više supstituenata izabranih od R_{13} ,

(10) $-(C=O)_m-NR_{10}R_{11}$,

(11) $-S(O)_2-NR_{10}R_{11}$,

(12) $-S(O)_q-R_{12}$, gde q je 0, 1 ili 2 i gde R_{12} je izabran od definicija za R_{10} i R_{11} ,

(13) $-CO_2H$,

(14) $-CN$, i

(15) $-NO_2$;

R_{2a} , R_{2b} i R_{2c} nezavisno su izabrani iz grupe koja se sastoji od:

(1) vodonik,

(2) halogen,

(3) hidroksil,

(4) $-(C=O)_m-O_n-C_{1-6}$ alkil, gde je alkil nesupstituisan ili supstituisan sa jednim ili više supstituenata izabranih od R_{13} ,

(5) $-(C=O)_m-O_n-C_{3-6}$ cikloalkil, gde je cikloalkil nesupstituisan ili supstituisan sa jednim ili više supstituenata izabranih od R_{13} ,

(6) $-(C=O)_m-C_{2-4}$ alkenil, gde je alkenil nesupstituisan ili supstituisan sa jednim ili više supstituenata izabranih od R_{13} ,

(7) $-(C=O)_m-C_{2-4}$ alkinil, gde je alkinil nesupstituisan ili supstituisan sa jednim ili više supstituenata izabranih od R_{13} ,

(8) $-(C=O)_m-O_n$ -fenil ili $-(C=O)_m-O_n$ -naftil, gde je fenil ili naftil nesupstituisan ili supstituisan sa jednim ili više supstituenata izabranih od R_{13} ,

(9) $-(C=O)_m-O_n$ -heterociklil, gde je heterociklil nesupstituisan ili supstituisan sa jednim ili više supstituenata izabranih od R_{13} ,

(10) $-(C=O)_m-NR_{10}R_{11}$,

(11) $-S(O)_2-NR_{10}R_{11}$,

(12) $-S(O)_q-R_{12}$,

(13) $-CO_2H$,

(14) $-CN$, i

(15) $-NO_2$;

R_3 je izabran iz grupe koja se sastoji od:

(1) CH_3 ,

(2) CF_3 ,

(3) CH_2F ,

(4) CH_2CH_3 ,

(5) ciklopropil,

(6) cijano,

(7) vodonik,

(8) NH_2 ,

(9) $C(O)OR_5$,

(10) $-O-C_{1-6}$ alkil,

(11) $-(CO)NH_2$,

(12) C_{1-6} alkilOH,

(13) $C(O) C_{1-6}$ alkil, i

(14) halogen;

R_4 je izabran iz grupe koja se sastoji od:

(1) vodonik,

(2) halo,

(3) $-C_{1-6}$ alkil, i

(4) cijano,

R_5 je izabran iz grupe koja se sastoji od:

(1) vodonik, i

(2) C_{1-6} alkil;

R_6 je izabran iz grupe koja se sastoji od:

(1) vodonik,

(2) C_{1-6} alkil, i

(3) OC_{1-6} alkil;

R_{10} i R_{11} nezavisno su izabrani iz grupe koja se sastoji od:

(a) vodonik,

(b) C_{1-6} alkil, koji je nesupstituisan ili supstituisan sa R_{14} ,

(c) C_{3-6} alkenil, koji je nesupstituisan ili supstituisan sa R_{14} ,

(d) C_{3-6} alkinil, koji je nesupstituisan ili supstituisan sa R_{14} ,

(e) C_{3-6} cikloalkil koji je nesupstituisan ili supstituisan sa R_{14} ,

(f) C_{1-6} alkoksil, koji je nesupstituisan ili supstituisan sa R_{14} ,

(g) fenil, koji je nesupstituisan ili supstituisan sa R_{14} , i

(h) heteroaril, koji je nesupstituisan ili supstituisan sa R₁₄,

R₁₃ je izabran iz grupe koja se sastoji od:

- (1) halogen,
- (2) hidroksil,
- (3) -(C=O)_m-O_n-C₁₋₆alkil, gde je alkil nesupstituisan ili supstituisan sa jednim ili više supstituenata izabranih od R₁₄,
- (4) -O_n-(C₁₋₃)perfluoroalkil,
- (5) -(C=O)_m-O_n-C₃₋₆cikloalkil, gde je cikloalkil nesupstituisan ili supstituisan sa jednim ili više supstituenata izabranih od R₁₄,
- (6) -(C=O)_m-C₂₋₄alkenil, gde je alkenil nesupstituisan ili supstituisan sa jednim ili više supstituenata izabranih od R₁₄,
- (7) -(C=O)_m-C₂₋₄alkinil, gde je alkinil nesupstituisan ili supstituisan sa jednim ili više supstituenata izabranih od R₁₄,
- (8) -(C=O)_m-O_n-fenil ili -(C=O)_m-O_n-naftil, gde je fenil ili naftil nesupstituisan ili supstituisan sa jednim ili više supstituenata izabranih od R₁₄,
- (9) -(C=O)_m-O_n-heteroaril, gde je heteroaril nesupstituisan ili supstituisan sa jednim ili više supstituenata izabranih od R₁₄,
- (10) -(C=O)_m-NR₁₀R₁₁,
- (11) -S(O)₂-NR₁₀R₁₁,
- (12) -S(O)_q-R₁₂,
- (13) -CO₂H,
- (14) -CN, i
- (15) -NO₂;

R₁₄ je izabran iz grupe koja se sastoji od:

- (1) hidroksil,
- (2) halogen,
- (3) C₁₋₆alkil,
- (4) -C₃₋₆cikloalkil,
- (5) -O-C₁₋₆alkil,
- (6) -O(C=O)-C₁₋₆alkil,
- (7) -NH-C₁₋₆alkil,
- (8) fenil,
- (9) heteroaril,
- (10) -CO₂H i
- (11) -CN;

ili njegova farmaceutski prihvatljiva so.

(11) **BA/EP2516394**

(21) **E02031** (22) 2016-05-27

(26) SR

(31) 289530 P (32) 2009-12-23 (33) US
(96) 10803222.8 2010-12-20

(97) 2012-10-31

(51) **C07D 209/10** , **C07D 209/14** ,
C07D 209/16

(73) H. Lundbeck A/S
Ottiliavej 9 2500 Valby
DK

(72) THERKELSEN, Frans
Gærdet 10 DK-4300 Holbæk
DK
ROCK, Michael Harold
Frederiksberg Allé 47 DK-1820
Frederiksberg C.
DK
TREPPEHAHL, Svend
Frederiksdalsvej 221 DK-2830 Virum
DK

(54) **POSTUPCI ZA PROIZVODNJU
FARMACEUTSKI AKTIVNOG AGENSA**

(57)

1. Postupak za pripremanje jedinjenja formule IV,

Bottom of Form

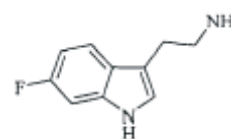

Formula IV

Top of Form

koji obuhvata sledeće faze:

- (a) mešanje (6-fluoro-1H-indol-3-il)acetonitrila, NH₃ u vodi i katalizatora na bazi prelaznog metala u alkoholnom rastvaraču; i
- (b) hidrogenovanje smeše sa H₂.

(11) **BA/EP2066679**(21) **E02034** (22) 2016-05-31

(26) SR

(31) 842357 P (32) 2006-09-06 (33) US
06018750 2006-09-07 EP

(96) 07803270.3 2007-09-06

(97) 2009-06-10

(51) **C07D 498/22** , **C07D 498/18** ,
C07K 14/59 , **C07K 14/655** , **A61K**
31/424 , **A61P 35/00**(73) *Æterna Zentaris GmbH*
Weismüllerstraße 50 60314 Frankfurt am
Main
DE(72) GÜNTHER, Eckhard
Wingertstrasse 176 63477 Maintal
DE
SCHAEFER, Olaf
Florian-Geyer-Strasse 8/1 88400 Biberach
an der Riss
DE
TEIFEL, Michael
Franz-Seliger-Str. 15 64331 Weiterstadt
DE
PAULINI, Klaus
Bahnhofstrasse 136c 63477 Maintal
DE(54) **KONJUGATI DISORAZOLA I NJIHOVI
DERIVATI SA MOLEKULIMA KOJI
VEZUJU ČELIJE, NOVI DERIVATI
DISORAZOLA, POSTUPCI ZA NJIHOVU
PRIPREMU I NJIHOVE UPOTREBE**

(57)

1. Jedinjenje formule (I) ili (IV)

C1 -B1 -A-B2-C2 (I),
C1 - B1 -A (IV),

pri čemu, za (I) i (IV):

A je disorazol grupa prema formuli (III)

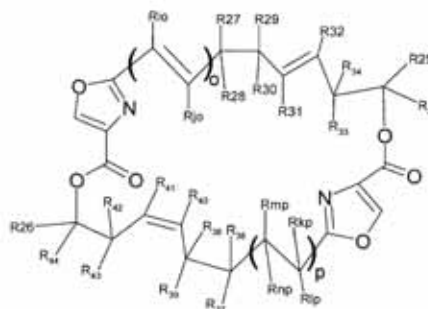

(III).

u kojoj:

R₁₀, R_{j0}, R_{k0}, R_{m0}, R₂₈, R₃₀, R₃₁, R₃₂, R₃₃,
R₃₄, R₃₅, R₃₆, R₃₈, R₄₀, R₄₁, R₄₂, R₄₃,
R₄₄ su vodonik;R_{1p}, R_{n_p} zajedno formiraju dvogubu vezu ili
su nezavisno izabrani iz grupe koja se sastoji
od "vodonika, alkoksila";R₂₇, R₂₉ zajedno formiraju dvogubu vezu ili
epoksid (oksiran);R₃₇, R₃₉ zajedno formiraju dvogubu vezu ili
epoksid (oksiran);R₂₅, R₂₆ su međusobno nezavisno izabrani
iz grupe koja se sastoji od: "alkila" koji je
izborno supstituisan u alkil grupi sa 1, 2
ili 3 supstituenta međusobno nezavisno
izabrana iz grupe koja se sastoji od "alkil,
cikloalkil, cikloalkil-alkil, aril, heteroaril,
aril-alkil, heteroaril-alkil, heterociklil, heterociklil-
alkil, alkilsulfonil, arilsulfonil, aril-alkilsulfonil,
-F, -Cl, -Br, -I, -N₃, -NO₂, =O, =S, =S(O)₂,
hidroksil, acetil, karboksil, karboksilestar,
amid, karbonat, karbamat, alfa-amino kiseli
ostaci, beta-amino kiseli ostaci, alkoksil,
amino, hidroksilamino, mono-alkilamino,
di-alkilamino, hidrazinil, cijano, cijano-alkil,
sulfhidril, disulfidilalkil i/ili alkil-sulfidil";B₁ i/ili B₂ su međusobno nezavisno izabrani
iz grupe koja se sastoji od "linkera ostatka
dikarbonske kiseline, sukcinil, glutaril";C₁ i/ili C₂ su međusobno nezavisno
izabrani iz grupe koja se sastoji od "LHRH,
[D-Lys6]-LHRH, somatostatina, analoga
somatostatina, humanog serum albumina
(HSA)";

o je 1 ili 2;

p je 1 ili 2;

pri čemu termin "alkil" obuhvata aciklične
zasićene, delimično nezasićene ili
nezasićene ugljovodonike koji imaju C₁-C₁₂
atome ugljenika, koji mogu biti sa linearnim

lancem ili granati i mogu da sadrže jednu ili više dvogubih veza i/ili jednu ili više trogubih veza;

pri čemu termin "alkoksil" označava radikale u kojima je "alkil", "cikloalkil", "cikloalkil-alkil", "aril", "arilalkil", "heteroaril", "heteroaril-alkil", "heterociklil" i/ili "heterociklil-alkil" grupa vezana preko atoma kiseonika (-O-grupe).

Broj ostalih patentnih zahtjeva: 16

(11) **BA/EP2512243**

(21) **E02035** (22) 2016-05-31

(26) SR

(31) 287535 P (32) 2009-12-17 (33) US

(96) 10841821.1 2010-12-13

(97) 2012-10-24

(51) **C07D 413/10** , **C07D 401/04** ,
C07D 401/10 , **C07D 417/10** ,
C07D 215/48 , **C07D 215/60** ,
C07D 401/06 , **C07D 401/14** ,
C07D 405/12 , **C07D 405/14** ,
C07D 409/14 , **C07D 413/06** ,
C07D 413/14 , **C07D 417/14**

(73) Merck Sharp & Dohme Corp.
 126 East Lincoln Avenue Rahway, NJ
 07065-0907
 US

(72) KUDUK, Scott D.
 770 Sumneytown Pike West Point,
 Pennsylvania 19486
 US
 SCHLEGEL, Kelly-Ann
 770 Sumneytown Pike West Point,
 Pennsylvania 19486
 US
 YANG, Zhi-Qiang
 770 Sumneytown Pike West Point,
 Pennsylvania 19486
 US

(74) "ŽIVKO MIJATOVIĆ & PARTNERS" d.o.o.
 Sarajevo
 M.H. Uskufije 3, 71000 Sarajevo
 BA

(54) **POZITIVNI ALOSTERNI MODULATORI
 M1 RECEPTORA NA BAZI HINOLIN
 AMIDA**

(57)

1. Jedinjenje formule (I):

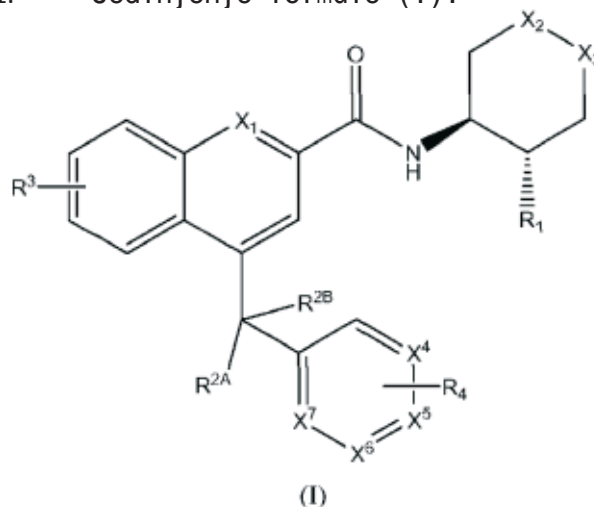

u kome

X₁ je izabran iz grupe koja se sastoji od

- (1) N, i
- (2) N→O;

X₂-X₃ je izabran iz grupe koja se sastoji od

- (1) -CH₂-CH₂-,
- (2) -O-CH₂-,
- (3) -CH₂-O-, ili
- (4) -CH₂-;

X₄, X₅, X₆ i X₇ su svaki izabran iz grupe koja se sastoji od

- (1) N,
- (2) N→O,
- (3) CH,
- (4) O

uz uslov da jedan od X₄, X₅, X₆ i X₇ može biti odsutan, na taj način formirajući peto-člani prsten;

R₁ je izabran iz grupe koja se sastoji od

- (1) vodonika,
- (2) halogena,
- (3) -C₁₋₆ alkil,
- (4) -C₂₋₆ alkinil,
- (4) fenil,
- (5) =O,
- (6) =CH₂,
- (7) hidrosil,

gde je R₁ alkil, alkinil ili fenil grupa izborno

supstituisana sa jednim ili više

- (a) hidroksil, ili
- (b) halogen;

R_{2A} i R_{2B} su nezavisno izabrani iz grupe koja se sastoji od

- (1) vodonika,
- (2) hidroksil i
- (3) halogena,

ili R_{2A} i R_{2B} zajedno formiraju =O;

R_3 je izborno prisutan na jednom ili više atoma ugljenika u prstenu, i nezavisno je izabran iz grupe koja se sastoji od

- (1) halogena,
- (2) -O-C₁₋₆ alkil,
- (3) -S-C₁₋₆ alkil, ili
- (4) heteroaril grupe, koja je aromatična ciklična grupa, koja ima od pet do dvanaest atoma u prstenu, pri čemu su navedeni atomi prstena izabrani od C, O, N, N→O ili S, od kojih je najmanje jedan O, N, N→O ili S, pri čemu je heteroaril izborno supstituisan sa C₁₋₆ alkil;

R_4 je izborno prisutan na jednom ili više atoma u prstenu, i izabran je iz grupe koja se sastoji od

- (1) hidroksil,
- (2) halogena,
- (3) -C₁₋₆ alkil,
- (4) -O-C₁₋₆ alkil,
- (5) -S-C₁₋₆ alkil,
- (6) -C₃₋₈ cikloalkil,
- (7) -C₆₋₁₀ aril,
- (8) -CN,
- (9) heteroaril grupe, koja je aromatična ciklična grupa, koja ima od pet do dvanaest atoma u prstenu, pri čemu su navedeni atomi prstena izabrani od C, O, N, N→O ili S, od kojih je najmanje jedan O, N, N→O ili S,
- (10) -O-heterociklil,
- (11) -NR_AR_B,

gde su R_A i R_B izabrani iz grupe koja se sastoji od

- (a) vodonika ili
- (b) -C₁₋₆ alkil,

ili R_A i R_B su povezani zajedno sa azotom za

koji su vezani tako da formiraju 4-6 –člani karbocikličan prsten, pri čemu su jedan ili dva od atoma ugljenika u prstenu izborno zamenjeni azotom, kiseonikom ili sumporom, i prsten je izborno supstituisan sa jednim ili više

- (a) halogena,
- (b) hidroksil,
- (c) C₁₋₆ alkil,
- (d) -O-C₁₋₆ alkil,
- (e) -C(=O)-(O)_n-C₁₋₆ alkil;

gde n je 0-1; i alkil, cikloalkil, aril ili heteroaril
 R_4 grupa je izborno supstituisana sa jednim ili više

- (a) halogena,
- (b) hidroksi,
- (c) -O-C₁₋₆ alkil,
- (d) -C₁₋₆ alkil,
- (e) -S-C₁₋₆ alkil, ili
- (f) heteroaril grupe, koja je aromatična ciklična grupa, koja ima od pet do dvanaest atoma u prstenu, pri čemu su navedeni atomi prstena izabrani od C, O, N, N→O ili S, od kojih je najmanje jedan O, N, N→O ili S, gde je alkil, aril ili heteroaril grupa izborno supstituisana sa jednim ili više
- (i) halogena,
- (ii) hidroksi,
- (iii) -O-C₁₋₆ alkil, ili
- (iv) -C₁₋₆ alkil;

ili dve R_4 grupe su povezane zajedno tako da formiraju fuzionisanu prstenastu heteroaril grupu sa tri ili četiri atoma, pri čemu su navedeni atomi prstena izabrani od C, O, N, N→O ili S, od kojih je najmanje jedan O, N, N→O ili S, ili njegova farmaceutski prihvatljiva so.

Broj ostalih patentnih zahtjeva: 21

(11) **BA/EP2710013**

(21) **E02111** (22) 2016-08-23

(31) DE14522011 (32) 2011-05-20 (33) IN
201161503728 P 2011-07-01 US

(96) 12789931.8 2012-05-18

(97) 2014-03-26

(51) **C07D 498/04** , **A61K 31/553** ,
A61P 3/00

(73) Glaxosmithkline Intellectual Property (No.
2) Limited
980 Great West Road Brentford, Middlesex
TW8 9GS
GB

(72) QIN, Donghui
1250 South Collegeville Road Collegeville,
PA 19426
US
CHEUNG, Mui
709 Swedeland Road King of Prussia, PA
19406
US
JOSHI, Hemant
One Franklin Plaza 200 North 16th Street
Navi-mumbai
IN
TANGIRALA, Raghuram
709 Swedeland Road Navi-Mumbai
IN
BETHI, Sridhar Reddy
1250 South Collegeville Road Navi-Mumbai
IN

naznačen time što

R₁ je biciklički sustav prstena koji sadrži 9 do 11 članova u prstenu, uključujući 1 do 4 heteroatoma, , koje se neovisno bira iz skupine koju čine N, O, te S, gdje navedeni biciklički sustav prstena može biti supstituiran s 1 do 3 skupine, koje se bira iz skupine koju čine C₁-C₆alkil, supstituirani C₁-C₆alkil, C₃-C₇cikloalkil, halogen, hidroksil, okso, amid, karboksilna kiselina, -C(O)R_a, -SO₂R_a, arilalkil, -(C₁-C₃alkil) ariloksi, aril, heteroaril i C₁-C₄alkoksi,

gdje je svaki R_a neovisno C₁-C₆alkil, supstituirani C₁-C₆alkil ili nesupstituirani C₃-C₇cikloalkil;

svaki R₂ i R₃ je neovisno vodik, C₁-C₆alkil, supstituirani C₁-C₆alkil, halogen, hidroksil, amid, karboksilna kiselina ili C₁-C₄alkoksi; i

m je 0-2;

ili njegova farmaceutski prihvatljiva sol.

Broj ostalih patentnih zahtjeva: 10

(54) **NOVI SPOJEVI KAO INHIBITORI
DIACILGLICEROL-ACIL TRANSFERAZE**

(57)

1. Spoj Formule (I):

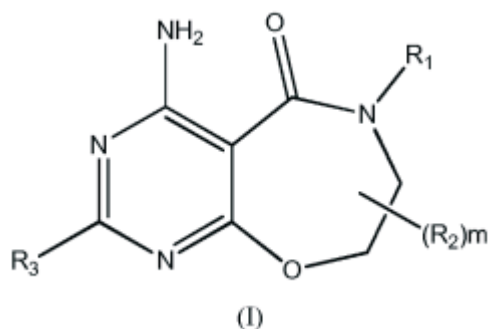

(11) BA/EP2542261(21) **E02115** (22) 2016-08-25(31) 309957 P (32) 2010-03-03 (33) US
(96) 11705617.6 2011-03-01

(97) 2013-01-09

(51) **A61K 39/00** , **C07K 16/18**(73) Glaxo Group Limited
980 Great West Road Brentford, Middlesex
TW8 9GS
GB(72) BHINDER, Tejinder Kaur
GlaxoSmithKline Gunnels Wood Road
Stevenage Hertfordshire SG1 2NY
GB
FORD, Susannah Karen
GlaxoSmithKline Gunnels Wood Road
Stevenage Hertfordshire SG1 2NY
GB
GERMASCHEWSKI, Volker
GlaxoSmithKline Gunnels Wood Road
Stevenage Hertfordshire SG1 2NY
GB
LEWIS, Alan Peter
GlaxoSmithKline Gunnels Wood Road
Stevenage Hertfordshire SG1 2NY
GB
PEPYS, Mark Brian
Pentraxin Therapeutics Ltd UCL Business
PLC Network Building 97 Tottenham Court
Road London W1T 4TP
GB(74) "INTELBIRO" d.o.o.
M.H. Uskufije 3, 71000 Sarajevo
BA**(54) ANTIGENSKI VEŽUĆI PROTEINI
SPECIFIČNI ZA KOMPONENTU P
SERUMSKOG AMILOIDA**

(57)

1. Protutijelo koje se specifično veže na SAP, **naznačeno time** što je varijabilno područje teškog lanca SEQ ID NO: 28, varijabilno područje lakog lanca je SEQ ID NO: 35, te što protutijelo sadrži ljudsku konstantnu domenu iz ljudskog IgG1 ili IgG3.

Broj ostalih patentnih zahtjeva: 11

(11) BA/EP2697199(21) **E02118** (22) 2016-08-30(31) 201161474821 P (32) 2011-04-13 (33) US
201161499595 P 2011-06-21 US
(96) 12719529.5 2012-04-13

(97) 2014-02-19

(51) **C07D 213/64** , **C07D 401/12** ,
C07D 405/12 , **C07D 409/12** ,
C07D 413/12 , **C07D 417/12** ,
C07D 491/08 , **C07D 491/107** ,
A61K 31/4412 , **A61K 31/444** ,
A61P 35/00(73) Epizyme, Inc.
400 Technology Square, 4th Floor,
Cambridge, MA 02139
US(72) KUNTZ, Kevin Wayne
8 New Village Road Woburn MA 01801
US
CHESWORTH, Richard
584 Strawberry Hill Road Concord MA
01742
US
DUNCAN, Kenneth William
132 Roosevelt Avenue Norwood MA 02062
US
KEILHACK, Heike
3 Falmouth Street Belmont MA 02478
US
WARHOLIC, Natalie
81 Strathmore Road Apartment 32 Brighton
MA 02135
US
KLAUS, Christine
29 Weyham Road Weymouth MA 02191
US
SEKI, Masashi
Tsukuba Research Laboratories Eisai Co.
Ltd. 5-1-3 Tokodai Tsukubashi Ibaraki 300-
2635
JP
SHIROTORI, Syuji
Tsukuba Research Laboratories Eisai Co.
Ltd. 5-1-3 Tokodai Tsukubashi Ibaraki 300-
2635
JP
KAWANO, Satoshi
Tsukuba Research Laboratories Eisai Co.
Ltd. 5-1-3 Tokodai Tsukubashi Ibaraki 300-
2635
JP
WIGLE, Timothy James Nelson

111 Marivista Avenue Waltham, MA 02451
US
KNUTSON, Sarah Kathleen
24 Bay State Road Unit 22 Cambridge, MA
02138
US

(74) "INTELBIRO" d.o.o.
M.H. Uskufije 3, 71000 Sarajevo
BA

(54) **ARIL-ILI HETEROARIL-SUPSTITUIRANI
SPOJEVI BENZENA**

(57)

1. Spoj s formulom (I) ili njegova farmaceutski prihvatljiva sol:

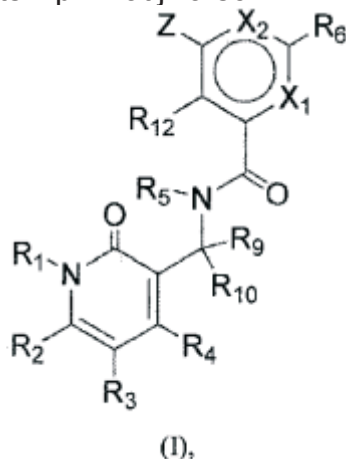

naznačen time da

X_1 je N ili CR_{11} ;

X_2 je N ili CR_{13} ;

Z je NR_7R_8 , OR_7 , $S(O)_nR_7$, ili $CR_7R_8R_{14}$, gdje n je 0, 1, ili 2;

svaki od R_1 , R_5 , R_9 , i R_{10} , neovisno, je H ili C_1 - C_6 alkil proizvoljno supstituiran s jednim ili više supstituenata koji se biraju iz skupine koju čine halo, hidroksil, COOH, $C(O)O$ - C_1 - C_6 alkil, cijano, C_1 - C_6 alkoksil, amino, mono- C_1 - C_6 alkilamino, di- C_1 - C_6 alkilamino, C_3 - C_8 cikloalkil, C_6 - C_{10} aril, 4 do 12-člani heterocikloalkil, i 5- ili 6-člani heteroaril;

svaki od R_2 , R_3 , i R_4 , neovisno, je $-Q_1-T_1$, gdje Q_1 je veza ili C_1 - C_3 alkil poveznica proizvoljno supstituirana s halo, cijano, hidroksil ili C_1 - C_6 alkoksi, i T_1 je H, halo, hidroksil, COOH, cijano, ili R_{S1} , gdje R_{S1} je C_1 - C_3 alkil, C_2 - C_6 alkenil, C_2 - C_6 alkinil, C_1 - C_6 alkoksil, $C(O)O$ - C_1 - C_6 alkil, C_3 - C_8

cikloalkil, C_6 - C_{10} aril, amino, mono- C_1 - C_6 alkilamino, di- C_1 - C_6 alkilamino, 4 do 12-člani heterocikloalkil, ili 5- ili 6-člani heteroaril, i R_{S1} je proizvoljno supstituiran s jednim ili više supstituenata koji se biraju iz skupine koju čine halo, hidroksil, okso, COOH, $C(O)O$ - C_1 - C_6 alkil, cijano, C_1 - C_6 alkoksil, amino, mono- C_1 - C_6 alkilamino, di- C_1 - C_6 alkilamino, C_3 - C_8 cikloalkil, C_6 - C_{10} aril, 4 do 12-člani heterocikloalkil, i 5- ili 6-člani heteroaril;

R_6 je C_6 - C_{10} aril ili 5- ili 6-člani heteroaril, svaki od kojih je proizvoljno supstituiran s jednim ili više $-Q_2-T_2$, pri čemu Q_2 je veza ili C_1 - C_3 alkil poveznica proizvoljno supstituirana s halo, cijano, hidroksil ili C_1 - C_6 alkoksi, i T_2 je H, halo, cijano, $-OR_a$, $-NR_aR_b$, $-(NR_aR_bR_c)_A$, $-C(O)R_a$, $-C(O)OR_a$, $-C(O)NR_aR_b$, $-NR_bC(O)R_a$, $-NR_bC(O)OR_a$, $-S(O)_2R_a$, $-S(O)_2NR_aR_b$, ili R_{S2} , gdje svaki od R_a , R_b , i R_c , neovisno je H ili R_{S3} , A je farmaceutski prihvatljiv anion, svaki od R_{S2} i R_{S3} , neovisno, je C_1 - C_6 alkil, C_3 - C_8 cikloalkil, C_6 - C_{10} aril, 4 do 12-člani heterocikloalkil, ili 5- ili 6-člani heteroaril, ili R_a i R_b , zajedno s atomom N na koji su oni spojeni, tvore 4 do 12-člani heterocikloalkilni prsten koji ima 0 ili 1 dodatni heteroatom, i svaki od R_{S2} , R_{S3} , te 4 do 12-člani heterocikloalkilni prsten koji tvore R_a i R_b , je proizvoljno supstituiran s jednim ili više $-Q_3-T_3$, pri čemu Q_3 je veza ili C_1 - C_3 alkil poveznica svaki proizvoljno supstituiran s halo, cijano, hidroksil ili C_1 - C_6 alkoksi, i T_3 se bira iz skupine koju čine halo, cijano, C_1 - C_6 alkil, C_3 - C_8 cikloalkil, C_6 - C_{10} aril, 4 do 12-člani heterocikloalkil, 5- ili 6-člani heteroaril, OR_d , $COOR_d$, $-S(O)_2R_d$, $-NR_dR_e$, i $-C(O)NR_dR_e$, svaki od R_d i R_e neovisno je H ili C_1 - C_6 alkil, ili $-Q_3-T_3$ je okso; ili bilo koja dva susjedna $-Q_2-T_2$, zajedno s atomima na koje su oni vezani tvore 5- ili 6-člani prsten koji proizvoljno sadrži 1-4 heteroatoma koji se biraju od N, O i S i proizvoljno supstituiran s jednim ili više supstituenata koji se biraju iz skupine koju čine halo, hidroksil, COOH, $C(O)O$ - C_1 - C_6 alkil, cijano, C_1 - C_6 alkoksil, amino, mono- C_1 - C_6 alkilamino, di- C_1 - C_6 alkilamino, C_3 - C_8 cikloalkil, C_6 - C_{10} aril, 4 do 12-člani heterocikloalkil, i 5- ili 6-člani

heteroaril;

R_7 je $-Q_4-T_4$, gdje Q_4 je veza, C_1-C_4 alkil poveznica, ili C_2-C_4 alkenil poveznica, svaki poveznica proizvoljno supstituirana s halo, cijano, hidroksil ili C_1-C_6 alkoksi, i T_4 je H, halo, cijano, NR_fR_g , $-OR_f$, $-C(O)R_f$, $-C(O)OR_f$, $-C(O)NR_fR_g$, $-C(O)NR_fOR_g$, $-NR_fC(O)R_g$, $-S(O)_2R_f$, ili R_{S4} , gdje svaki od R_f i R_g , neovisno je H ili R_{S5} , svaki od R_{S4} i R_{S5} , neovisno je C_1-C_6 alkil, C_2-C_6 alkenil, C_2-C_6 alkinil, C_3-C_8 cikloalkil, C_6-C_{10} aril, 4 do 12-člani heterocikloalkil, ili 5- ili 6-člani heteroaril, i svaki od R_{S4} i R_{S5} je proizvoljno supstituiran s jednim ili više $-Q_5-T_5$, pri čemu Q_5 je veza, $C(O)$, $C(O)NR_k$, $NR_kC(O)$, $S(O)_2$, ili C_1-C_3 alkil poveznica, R_k je H ili C_1-C_6 alkil, i T_5 je H, halo, C_1-C_6 alkil, hidroksil, cijano, C_1-C_6 alkoksil, amino, mono- C_1-C_6 alkilamino, di- C_1-C_6 alkilamino, C_3-C_8 cikloalkil, C_6-C_{10} aril, 4 do 12-člani heterocikloalkil, 5- ili 6-člani heteroaril, ili $S(O)_qR_q$ gdje q je 0, 1, ili 2 i R_q je C_1-C_6 alkil, C_2-C_6 alkenil, C_2-C_6 alkinil, C_3-C_8 cikloalkil, C_6-C_{10} aril, 4 do 12-člani heterocikloalkil, ili 5- ili 6-člani heteroaril, i T_5 je proizvoljno supstituiran s jednim ili više supstituenata koji se biraju iz skupine koju čine halo, C_1-C_6 alkil, hidroksil, cijano, C_1-C_6 alkoksil, amino, mono- C_1-C_6 alkilamino, di- C_1-C_6 alkilamino, C_3-C_8 cikloalkil, C_6-C_{10} aril, 4 do 12-člani heterocikloalkil, te 5- ili 6-člani heteroaril osim kada T_5 je H, halo, hidroksil, ili cijano; ili $-Q_5-T_5$ je okso; svaki od R_8 , R_{11} , R_{12} , i R_{13} , neovisno, je H, halo, hidroksil, $COOH$, cijano, R_{S6} , OR_{S6} , ili $COOR_{S6}$, gdje R_{S6} je C_1-C_6 alkil, C_2-C_6 alkenil, C_2-C_6 alkinil, C_3-C_8 cikloalkil, 4 do 12-člani heterocikloalkil, amino, mono- C_1-C_6 alkilamino, ili di- C_1-C_6 alkilamino, i R_{S6} je proizvoljno supstituiran s jednim ili više supstituenata koji se biraju iz skupine koju čine halo, hidroksil, $COOH$, $C(O)O-C_1-C_6$ alkil, cijano, C_1-C_6 alkoksil, amino, mono- C_1-C_6 alkilamino, i di- C_1-C_6 alkilamino; ili R_7 i R_8 , zajedno s atomom N na koji su oni spojeni, tvore 4 do 11-člani heterocikloalkilni prsten koji ima 0 to 2 dodatnih heteroatoma, ili R_7 i R_8 , zajedno s atomom C na koji su oni vezani, tvore C_3-C_8 cikloalkil ili 4 do 11-člani heterocikloalkilni

prsten koji ima 1 do 3 heteroatoma, te svaki od 4 do 11-članih heterocikloalkilnih prstena ili C_3-C_8 cikloalkil koji tvore R_7 i R_8 je proizvoljno supstituiran s jednim ili više $-Q_6-T_6$, pri čemu Q_6 je veza, $C(O)$, $C(O)NR_m$, $NR_mC(O)$, $S(O)_2$, ili C_1-C_3 alkil poveznica, R_m je H ili C_1-C_6 alkil, i T_6 je H, halo, C_1-C_6 alkil, hidroksil, cijano, C_1-C_6 alkoksil, amino, mono- C_1-C_6 alkilamino, di- C_1-C_6 alkilamino, C_3-C_8 cikloalkil, C_6-C_{10} aril, 4 do 12-člani heterocikloalkil, 5- ili 6-člani heteroaril, ili $S(O)_pR_p$ gdje p je 0, 1, ili 2 i R_p je C_1-C_6 alkil, C_2-C_6 alkenil, C_2-C_6 alkinil, C_3-C_8 cikloalkil, C_6-C_{10} aril, 4 do 12-člani heterocikloalkil, ili 5- ili 6-člani heteroaril, i T_6 je proizvoljno supstituiran s jednim ili više supstituenata koji se biraju iz skupine koju čine halo, C_1-C_6 alkil, hidroksil, cijano, C_1-C_6 alkoksil, amino, mono- C_1-C_6 alkilamino, di- C_1-C_6 alkilamino, C_3-C_8 cikloalkil, C_6-C_{10} aril, 4 do 12-člani heterocikloalkil, i 5- ili 6-člani heteroaril osim kada T_6 je H, halo, hidroksil, ili cijano; ili $-Q_6-T_6$ je okso; i R_{14} je odsutan, H, ili C_1-C_6 alkil proizvoljno supstituiran s jednim ili više supstituenata koji se biraju iz skupine koju čine halo, hidroksil, $COOH$, $C(O)O-C_1-C_6$ alkil, cijano, C_1-C_6 alkoksil, amino, mono- C_1-C_6 alkilamino, di- C_1-C_6 alkilamino, C_3-C_8 cikloalkil, C_6-C_{10} aril, 4 do 12-člani heterocikloalkil, i 5- ili 6-člani heteroaril.

Broj ostalih patentnih zahtjeva: 15

(11) **BA/EP2791140**(21) **E02130** (22) 2016-09-06

(31) 11193841 (32) 2011-12-15 (33) EP

(96) 12798738.6 2012-12-10

(97) 2014-10-22

(51) **C07D 487/04** , **A61K 31/53** ,
A61P 35/00(73) Bayer Intellectual Property GmbH
Alfred-Nobel-Strasse 10 40789 Monheim
DE
Bayer Pharma Aktiengesellschaft
Müllerstrasse 178, 13353 Berlin
DE(72) BROHM, Dirk
Grafschaftstr. 10F 40822 Mettmann
DE
HEROULT, Melanie
Pappelallee 3-4 10437 Berlin
DE
COLLIN, Marie-Pierre
Katernberger Schulweg 52, 42113
Wuppertal
DE
HÜBSCH, Walter
Wildsteig 22 42113 Wuppertal
DE
LOBELL, Mario
Am Eigenbach 16 42113 Wuppertal
DE
LUSTIG, Klemens
Falkenberg 159 42113 Wuppertal
DE
GRÜNEWALD, Sylvia
Kirchstr. 9 10557 Berlin
DE
BÖMER, Ulf
Leipziger Str. 49 16548 Glienicke
DE
VÖHRINGER, Verena
Fischergasse 17 88364 Wolfegg
DE(74) "INTELBIRO" d.o.o.
M.H. Uskufije 3, 71000 Sarajevo
BA(54) **DISUPSTITUIRANI BENZO-
PIROLOTIAZINI I NJIHOVA UPORABA
KAO INHIBITORA FGFR KINAZE**

(57)

Spoj s formulom (I)

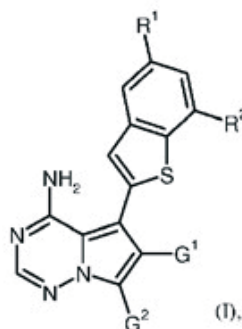

naznačen time da

R¹ je vodik, klor, metil ili metoksi,R² je vodik ili metoksi,uz uvjet da barem jedan od R¹ i R² je različit od vodika, G¹ predstavlja klor, (C₁-C₄)-alkil, (C₁-C₄)-alkoksikarbonil, 5-člani aza-heteroaril, ili skupinu -CH₂-OR³, -CH₂-NR⁴R⁵ ili -C(=O)-NR⁴R⁵, pri čemu R³ je vodik, (C₁-C₄)-alkil, (C₃-C₆)-cikloalkil ili fenil, (i) navedeni (C₁-C₄)-alkil je proizvoljno supstituiran s hidroksi, (C₁-C₄)-alkoksi, hidroksikarbonilom, (C₁-C₄)-alkoksikarbonilom, amino, aminokarbonilom, mono-(C₁-C₄)-alkilaminokarbonilom, di-(C₁-C₄)-alkilaminokarbonilom, (C₃-C₆)-cikloalkilom ili s do tri atoma fluora,

i

(ii) navedeni (C₃-C₆)-cikloalkil je proizvoljno supstituiran s jednim ili dva supstituenta koji su neovisno odabrani iz skupine koju čine (C₁-C₄)-alkil, hidroksi i amino,

i

(iii) navedeni fenil je proizvoljno supstituiran s jednim ili dva supstituenta koji su neovisno odabrani iz skupine koju čine fluor, klor, brom, cijano, trifluormetil, trifluormetoksi, (C₁-C₄)-alkil i (C₁-C₄)-alkoksi,R⁴ je vodik ili (C₁-C₄)-alkil,R⁵ je vodik, (C₁-C₄)-alkil, (C₁-C₄)-alkilkarbonil, (C₃-C₆)-cikloalkil ili 4- do 6-člani heterocikloalkil, pri čemu(i) navedeni (C₁-C₄)-alkil je proizvoljno supstituiran s hidroksi, (C₁-C₄)-alkoksi, hidroksikarbonilom, (C₁-C₄)-alkoksikarbonilom, aminokarbonilom, mono-(C₁-C₄)-alkilaminokarbonilom, di-(C₁-C₄)-alkilaminokarbonilom ili (C₃-C₆)-cikloalkilom,

i

(ii) navedeni (C₃-C₆)-cikloalkil je proizvoljno supstituiran s jednim ili dva supstituenta koji su neovisno odabrani iz skupine koju čine (C₁-C₄)-alkil, hidroksi i amino,

i

(iii) navedeni 4- do 6-člani heterocikloalkil

je proizvoljno supstituiran s jednim ili dva supstituenta koji su neovisno odabrani iz skupine koju čine (C₁-C₄)-alkil, hidroksi, okso i amino, R⁶ je vodik, (C₁-C₄)-alkil, (C₃-C₆)-cikloalkil ili 4- do 6-člani heterocikloalkil, pri čemu

(i) navedeni (C₁-C₄)-alkil je proizvoljno supstituiran s hidroksi, (C₁-C₄)-alkoksi, hidroksikarbonil, (C₁-C₄)-alkoksikarbonil, amino, aminokarbonil, mono-(C₁-C_a)-alkilaminokarbonilom, di-(C₁-C₄)-alkilaminokarbonilom ili (C₃-C₆)-cikloalkilom,

i

(ii) navedeni (C₃-C₆)-cikloalkil je proizvoljno supstituiran s jednim ili dva supstituenta koji su neovisno odabrani iz skupine koju čine (C₁-C₄)-alkil, hidroksi i amino,

i

(iii) navedeni 4- do 6-člani heterocikloalkil je proizvoljno supstituiran s jednim ili dva supstituenta koji su neovisno odabrani iz skupine koju čine (C₁-C₄)-alkil, hidroksi, okso i amino,

ili

R⁴ i R⁵, ili R⁴ i R⁶, pojedinačno, su spojeni, te uzeti zajedno s dušikovim atomom na koji su oni spojeni, tvore monociklički, zasićeni 4- do 7-člani heterocikloalkilni prsten koji može sadržavati i drugi prstenski heteroatom koji se bira od N(R⁷) i O, te koji može biti supstituiran na prstenovim ugljikovim atomima s jednim ili dva supstituenta koji su neovisno odabrani iz skupine koju čine (C₁-C₄)-alkil, okso, hidroksi, amino i aminokarbonil, i pri čemu

R⁷ je vodik, (C₁-C₄)-alkil, formil ili (C₁-C₄)-alkilkarbonil,

i

G² predstavlja klor, cijano, (C₁-C₄)-alkil, ili skupinu -CR^{8A}R^{8B}-OH, -CH₂-NR⁹R¹⁰, -C(=O)-NR¹¹R¹² ili -CH₂-OR¹⁵, pri čemu

R^{8A} i R^{8B} su neovisno odabrani iz skupine koju čine vodik, (C₁-C₄)-alkil, ciklopropil i ciklobutil,

R⁹ je vodik ili (C₁-C₄)-alkil,

R¹⁰ je vodik, (C₁-C₄)-alkil, (C₁-C₄)-alkilkarbonil, (C₃-C₆)-cikloalkil ili 4- do 6-člani heterocikloalkil, pri čemu

(i) navedeni (C₁-C₄)-alkil je proizvoljno supstituiran s hidroksi, amino, aminokarbonilom, mono-(C₁-C₄)-alkilaminokarbonilom ili di-(C₁-C₄)-alkilaminokarbonilom,

i

(ii) navedeni (C₃-C₆)-cikloalkil je proizvoljno supstituiran s jednim ili dva supstituenta koji su neovisno odabrani iz skupine koju čine (C₁-C₄)-alkil, hidroksi i amino,

i

(iii) navedeni 4- do 6-člani heterocikloalkil je proizvoljno supstituiran s jednim ili dva supstituenta koji su neovisno odabrani iz skupine koju čine (C₁-C₄)-alkil, hidroksi, okso i amino,

R¹¹ je vodik ili (C₁-C₄)-alkil,

R¹² je vodik, (C₁-C₄)-alkil, (C₃-C₆)-cikloalkil ili 4- do 6-člani heterocikloalkil, pri čemu

(i) navedeni (C₁-C₄)-alkil je proizvoljno supstituiran s hidroksi, amino, aminokarbonilom, mono-

(C₁-C₄)-alkilaminokarbonilom ili di-(C₁-C₄)-alkilaminokarbonilom,

i

(ii) navedeni (C₃-C₆)-cikloalkil je proizvoljno supstituiran s jednim ili dva supstituenta koji su neovisno odabrani iz skupine koju čine (C₁-C₄)-alkil, hidroksi i amino,

i

(iii) navedeni 4- do 6-člani heterocikloalkil je proizvoljno supstituiran s jednim ili dva supstituenta koji su neovisno odabrani iz skupine koju čine (C₁-C₄)-alkil, hidroksi, okso i amino,

ili

R⁹ i R¹⁰, ili R¹¹ i R¹², pojedinačno, su spojeni, te uzeti zajedno s dušikovim atomom na koji su oni spojeni, tvore monociklički, zasićeni 4- do 7-člani heterocikloalkilni prsten koji može sadržavati i drugi prstenski heteroatom koji se bira od N(R¹³), O, S i S(O)₂, te koji može biti supstituiran na prstenskim ugljikovim atomima s do tri supstituenta koji su neovisno odabrani iz skupine koju čine fluor, (C₁-C₄)-alkil, okso, hidroksi, amino i aminokarbonil, i pri čemu R¹³ je vodik, (C₁-C₄)-alkil, (C₃-C₆)-cikloalkil, formil ili (C₁-C₄)-alkilkarbonil,

i

R¹⁵ je (C₁-C₄)-alkil,

uz uvjet da G¹ nije klor kada G² je klor ili cijano, ili njegova farmaceutski prihvatljiva sol, hidrat i/ili solvat.

Broj ostalih patentnih zahtjeva: 12

(11) BA/EP1976880(21) **E02132** (22) 2016-09-07(31) 05028064 (32) 2005-12-21 (33) EP
751963 P 2005-12-21 US
780861 P 2006-03-10 US

(96) 06841112.3 2006-12-21

(97) 2008-10-08

(51) **C07K 16/24** , **C07K 16/30** , **A61K 39/395**(73) Amgen Research (Munich) GmbH
Staffelseestrasse 2 81477 München
DE(72) LUTTERBÜSE, Ralf
Fliederstrasse 11 82061 Neuried
DE
MAYER, Petra
Wertheimerstrasse 82 81243 München
DE
SCHALLER, Evelyne
Tegernseer Landstrasse 8 82054 Sauerlach
DE
RAU, Doris
Ter-Meer-Strasse 51 82008 Unterhaching
DE
MANGOLD, Susanne
Forstenrieder Allee 140a 81476 München
DE
KUFER, Peter
Am Kapellenacker 13 85368 Moosburg
DE
MURR, Alexander
Schyrenstrasse 10 81543 München
DE
WISSINGER, Monika
Am Waldhang 11 82205 Gilching
DE
RAUM, Tobias
Plenzenauerstrasse 110 81925 München
DE(74) "INTELBIRO" d.o.o.
M.H. Uskufije 3, 71000 Sarajevo
BA(54) **FARMACEUTSKI PRIPRAVCI S
OTPORNOŠĆU NA TOPLJIVI CEA**

(57)

(a) prvu vežuću domenu koja se specifično veže na ljudski CD3, i

(b) drugu vežuću domenu koja se specifično veže na ljudski CEA,

gdje navedena druga vežuća domena specifična za ljudski CEA sadrži

(i) CDR-H1 koji ima aminokiselinski slijed "SYWMH" (SEQ ID NO. 68), CDR-H2 koji ima aminokiselinski slijed "FIRNKANGGTTEYAASVKG" (SEQ ID NO. 67), CDR-L1 koji ima aminokiselinski slijed "TLRRGINVGAYSIY" (SEQ ID NO. 73), CDR-L2 koji ima aminokiselinski slijed "YKSDSDKQQGS" (SEQ ID NO. 72) i CDR-L3 koji ima aminokiselinski slijed "MIWHSGASAV" (SEQ ID NO. 71);

(ii) CDR-H1 koji ima aminokiselinski slijed "SYWMH" (SEQ ID NO. 68), CDR-H2 koji ima aminokiselinski slijed "FILNKANGGTTEYAASVKG" (SEQ ID NO. 145), CDR-L1 koji ima aminokiselinski slijed "TLRRGINVGAYSIY" (SEQ ID NO. 73), CDR-L2 koji ima aminokiselinski slijed "YKSDSDKQQGS" (SEQ ID NO. 72) i CDR-L3 koji ima aminokiselinski slijed "MIWHSGASAV" (SEQ ID NO. 71); ili

(iii) CDR-H1 koji ima aminokiselinski slijed "TYAMH" (SEQ ID NO. 70), CDR-H2 koji ima aminokiselinski slijed "LISNDGSNKYYADSVKG" (SEQ ID NO. 69), CDR-L1 koji ima aminokiselinski slijed "TLRRGINVGAYSIY" (SEQ ID NO. 73), CDR-L2 koji ima aminokiselinski slijed "YKSDSDKQQGS" (SEQ ID NO. 72) i CDR-L3 koji ima aminokiselinski slijed "MIWHSGASAV" (SEQ ID NO. 71); i

gdje navedena druga vežuća domena u najmanju ruku sadrži aminokiselinski slijed "DX₁X₂X₃X₄FYFDY" (SEQ ID NO. 65), gdje "X₁", "X₂", "X₃" ili "X₄" predstavlja bilo koji aminokiselinski ostatak, aminokiselinski ostatak "D" odgovara Kabatovom položaju 95 u CDR-H3 mišjeg monoklonskog protutijela A5B7, a aminokiselina ostaci "FYFDY" odgovaraju Kabatovim položajima 100, 100a, 100b, 101 odnosno 102 u CDR-H3 mišjeg monoklonskog protutijela A5B7.

1. Farmaceutski pripravak namijenjen liječenju epitelnog tumora kod čovjeka, naznačen time što navedeni farmaceutski pripravak sadrži bispecifično jednolančano protutijelo koje ima

Broj ostalih patentnih zahtjeva: 32

(11) **BA/EP2222710**(21) **E02134** (22) 2016-09-09(31) 16524 P (32) 2007-12-24 (33) US
56206 P 2008-05-27 US

(96) 08864495.0 2008-12-23

(97) 2010-09-01

(51) **C07K 19/00** , **A61K 39/00** , **A61K 39/155** , **A61K 39/295** , **A61K 9/107** , **A61K 9/127** , **A61P 31/14** , **A61P 37/04** , **C07K 14/135** , **C12N 15/45** , **C12N 15/62** , **C07K 14/005**(73) ID Biomedical Corporation of Quebec
525 Cartier Boulevard West Laval, QC H7V 3S8
CA
GlaxoSmithKline Biologicals S.A.
rue de l'Institut, 89 1330 Rixensart
BE(72) BAUDOUX, Jean-Pierre
Rue de l'Institut 89 B-1330 Rixensart
BE
BLAIS, Normand
525 Cartier Quest Laval Québec H6V 3S8
CA
RHEAULT, Patrick
525 Cartier Ouest Laval Québec H7V 3S8
CA
RUELLE, Jean-Louis
Rue de l'Institut 89 B-1330 Rixensart
BE(74) "INTELBIRO" d.o.o.
M.H. Uskufije 3, 71000 Sarajevo
BA(54) **REKOMBINANTNI RSV ANTIGENI**

(57)

1. Rekombinantni respiratorni sincicijski virus (RSV) antigen, **naznačen time** što sadrži topljivi F proteinski polipeptid koji sadrži domenu F₂ i domenu F₁ RSV F proteinskog polipeptida, što nema furinskog mjesta cijepanja između domene F₂ i domene F₁, te što polipeptid dodatno sadrži heterolognu trimerizacijsku domenu koja se nalazi prema C-kraju u odnosu na domenu F₁.

Broj ostalih patentnih zahtjeva: 23

(11) **BA/EP2888243**(21) **E02138** (22) 2016-09-14(31) CH34642012 (32) 2012-08-23 (33) IN
(96) 12844650.7 2012-12-05

(97) 2015-07-01

(51) **C07D 401/12** , **C07D 211/46** ,
A61K 31/445 , **A61P 25/00**(73) Suven Life Sciences Limited
Serene Chambers Road No. 5, Avenue 7,
Banjara Hills, Hyderabad 500 034, Andhra Pradesh
IN(72) NIROGI, Ramakrishna
Suven Life Sciences Limited Serene
Chambers Road - 5 Avenue - 7 Banjara
Hills Hyderabad 500 034 Andhra Pradesh
IN
SHINDE, Anil Karbhari
Suven Life Sciences Limited Serene
Chambers Road - 5 Avenue - 7 Banjara
Hills Hyderabad 500 034 Andhra Pradesh
IN
DWARAMPUDI, Adi Reddy
Suven Life Sciences Limited Serene
Chambers Road - 5 Avenue - 7 Banjara
Hills Hyderabad 500 034 Andhra Pradesh
IN
JASTI, Venkateswarlu
Suven Life Sciences Limited Serene
Chambers Road - 5 Avenue - 7 Banjara
Hills Hyderabad 500 034 Andhra Pradesh
IN(74) "INTELBIRO" d.o.o.
M.H. Uskufije 3, 71000 Sarajevo
BA(54) **JEDINJENJA AKRILAMIDA KAO LIGANDI HISTAMINSKOG H3 RECEPTORA**

(57)

1. Jedinjenje opšte formule (I):

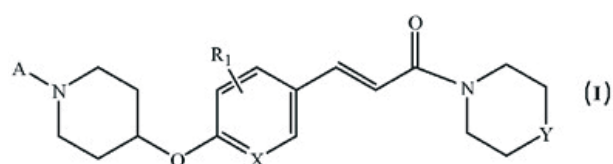

pri čemu,

R₁ se nezavisno bira iz vodonika, halogena, alkila ili alkoksija; "A" je alkil, cikloalkil ili cikloalkilalkil; "X" je CH ili N; "Y" je CH₂, O ili

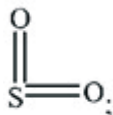

ili njegove farmaceutski prihvatljive soli.

Broj ostalih patentnih zahtjeva: 7

(11) **BA/EP2288610**

(21) **E02144** (22) 2016-09-20

(31) 35662 (32) 2008-03-11 (33) US
144982 2009-01-15 US

(96) 09718650.6 2009-03-10

(97) 2011-03-02

(51) **C07D 487/04** , **A61K 31/437** ,
A61P 35/00

(73) Incyte Holdings Corporation
1801 Augustine Cut-Off Wilmington, DE
19803
US

(72) RODGERS, James D.
2 Hillside Lane Landenburg PA 19350
US
SHEPARD, Stacey
3407 Avalon Ct. Voorhees NJ 08043
US
LI, Yun-Long
1 Pin Oak Drive Chadds Ford PA 19317
US
ZHOU, Jiacheng
46 Bay Boulevard Newark DE 19702
US
LIU, Pingli
205 Pilot Court Newark DE 19702
US
MELONI, David
127 Megan Drive Bear DE 19701
US
XIA, Michael
304 Clubhouse Lane Wilmington DE 19810
US

(74) "INTELBIRO" d.o.o.
M.H. Uskufije 3, 71000 Sarajevo
BA

(54) **DERIVATI AZETIDINA I CIKLOBUTANA
KAO INHIBITORI JAK**

(57)

1. Spoj, **naznačen time** što je {1-(etilsulfonil)-3-[4-(7*H*-pirolo[2,3-*d*]pirimidin-4-il)-1*H*-pirazol-1-il]azetidin-3-il}acetonitril, ili njegova farmaceutski prihvatljiva sol.

Broj ostalih patentnih zahtjeva: 12

(11) **BA/EP2814820**(21) **E02149** (22) 2016-09-27

(31)201261600324 P (32)2012-02-17 (33)US

(96) 13712926.8 2013-02-15

(97) 2014-12-24

(51) **C07D 401/04** , **C07D 401/10** ,
C07D 401/14 , **C07D 413/10** ,
C07D 241/26 , **A61K 31/444** ,
A61K 31/497 , **A61P 33/06**

(73) University Of Cape Town
 Bremner Building Lovers Walk Private Bag
 X3 7701 Rondebosch
 ZA
 MMV Medicines for Malaria Venture
 20 route de Pré-Bois, ICC 1215 Geneva
 CH

(72) YOUNIS, Yassir
 6 Rhodesview CNR Sawkins&Park RD
 Rosebank 7700 CapeTown
 ZA
 CHIBALE, Kelly
 32 Franklin Road 7708 Claremont
 ZA
 WITTY, Michael John
 2 Bridleway Whitfield Dover Kent CT16 3NH
 GB
 WATERSON, David
 Rue de la Colombière 12 CH-1260 Nyon
 CH

grupe; R_5 je izabran između $-NR_7R_8$ i R_9 ; R_6 označava opciono supstituisanu C_1-C_6 alkil grupu; R_7 i R_8 su nezavisno izabrani između H i opciono supstituisane C_1-C_6 alkil grupe; R_9 označava opciono supstituisanu C_1-C_6 alkil ili opciono supstituisanu C_3-C_8 cikloalkil grupu; R_{10} označava $NR_{11}R_{12}$; a R_{11} i R_{12} su nezavisno izabrani između H i opciono supstituisane C_1-C_6 alkil grupe ili $NR_{11}R_{12}$ zajedno obrazuju opciono supstituisanu heterocikloalkil grupu; kao i farmaceutski prihvatljive soli, kompleksi, hidrati, solvati ili polimorfi, tautomeri, geometrijski izomeri, optički aktivni oblici, naznačeni time, što se izraz "opciono supstituisan" odnosi na grupe supstituisane sa od 1 do 5 supstituenata izbaranih iz grupe koju čine " C_1-C_6 alkil", " C_3-C_8 -cikloalkil", "amino", "hidroksi", "nitro" grupa i radikali halogenih elemenata.

Broj ostalih patentnih zahtjeva: 20

(54) **ANTIMALARIJSKI AGENSI**

(57)

1. Aminopirazin strukturne formule (I),

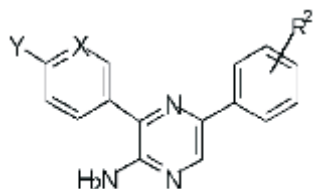

(I)

naznačen time, što X označava CR_1 ili N; Y je izabran iz grupe koju čine CF_3 , $-C(O)NR_3R_4$, $O-R_6$ i SO_2-R_6 ; R_1 je izabran između H i radikala halogenog elementa; R_2 je izabran između SO_2-R_5 i $-C(O)-R_{10}$; R_3 i R_4 su nezavisno izabrani između H i opciono supstituisane C_1-C_6 alkil

(11) **BA/EP2793597**(21) **E02167** (22) 2016-10-13

(31) 201200046 (32) 2012-10-24 (33) SM

(96) 13821965.4 2013-10-23

(97) 2014-10-29

(51) **A23F 5/36** , **A23F 5/12**

(73) Caffemotive S.r.l.

Piazza della Borsa 7 34121 Trieste

IT

(72) BACCHI, Andrea

Via Oratorio 8 I-42015 Correggio (RE)

IT

(74) Dragan Mićunović

Branilaca Sarajeva 10, 71000 Sarajevo

BA

(54) **POSTUPAK I UREĐAJ ZA IZRADU
TABLETE PRAŠKASTIH PROIZVODA ZA
EKSTRAKCIJU ESPRESO NAPITKA**

(57)

1. Postupak za izradu tablete za vruću ekstrakciju espreso napitaka, koji obuhvata faze:

a) usitnjavanje jednog ili više proizvoda koji se mogu kuvati, radi dobijanja praha koji ima suštinski uniformnu veličinu čestice;

b) doziranje prethodno određene količine pomenutog praha usitnjenog proizvoda;

c) vlaženje doze praškastog proizvoda;

d) homogenizovanje ovlažene doze do suštinski uniformne zadržane vlage;

e) formiranje ovlažene doze praškaste mešavine kompresijom radi formiranja tablete (C) koja ima željeni oblik;

f) saopštavanje određene količine energije pomenutoj tableti (C) radi dobijanja suštinski kompaktnog i integralnog atrikla;

pri čemu se pomenuta faza f) saopštavanja energije izvodi na udaljenosti ozračivanja g) tablete (C) zrakom (F) elektromagnetnog talasa kako bi se obezbedilo pregrevanje i delimično pečenje i/ili sinterovanje čestica praškastog proizvoda kao i radi prenosa relativno kompaktne i samonoseće strukture na gotovu tabletu (C) bez bilo kakve spoljne oblagajuće obloge.

Broj ostalih patentnih zahtjeva: 14

(11) **BA/EP2058296**(21) **E02168** (22) 2016-10-13

(26) HR

(31) 0707861 (32) 2007-11-09 (33) FR

(96) 08291042.3 2008-11-07

(97) 2009-05-13

(51) **C07C 233/18** , **A61K 9/20**

(73) Les Laboratoires Servier

35, rue de Verdun, 92284 Suresnes Cedex

92284 Suresnes Cedex

FR

(72) Coquerel, Gérard

192, rue de l'Eglise 76520 Boos

FR

Linol, Julie

59 cours Clemenceau 76100 Rouen

FR

Le Pape, Lionel

197, impasse des Mares 76970 Gremonville

FR

Lecouve, Jean-Pierre

93, rue du Dr Vigné 76600 Le Havre

FR

(74) "PETOŠEVIĆ" d.o.o.

Željeznička broj 20, 71000 Sarajevo

BA

(54) **KRISTALNI OBLIK VI AGOMELATINA,
POSTUPAK PRIPRAVE I FARMACEUTSKI
PRIPRAVCI ISTOG**

(57)

1. Kristalni oblik VI agomelatina formule (I):

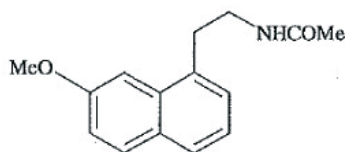

naznačen time, da je praćen dijagramom rendgenske difrakcijske zraka, mjereno uporabom Bruker D5000matik difraktometra (bakarna antikatoda) i izražen interplanarnom razdaljinom d, Braggovog kuta 2 teta i relativnim intenzitetom (izraženim u postocima u odnosu na najintenzivniju crtu):

2-Teta (°) izr.	d (Å) izr.	Intenzitet (%)
5.73	15.411	11.4
10.22	8.645	11.6
20.10	4.413	10.2
23.69	3.751	59.0
29.48	3.027	14.8

Broj ostalih patentnih zahtjeva: 5

(11) **BA/EP2487161**(21) **E02169** (22) 2016-10-13

(26) SR

(31) 903228 P (32) 2007-02-23 (33) US
958716 P 2007-07-06 US

(96) 12167589.6 2008-02-22

(97) 2012-08-15

(51) **C07D 277/28** , **C07D 417/14** ,
A61K 31/427 , **A61P 31/12**

(73) GILEAD SCIENCES, INC.

333 Lakeside Drive Foster City, California
94404
US

(72) Desai, Manoj C.

1975 Mohawk Drive Pleasant Hill, CA
California 94523
US

Hong, Allen Y.

446 S. Catalina Avenue, Apt. 203
Pasadena, CA California 91106
US

Hui, Hon C.

853 Woodside Way, 229 San Mateo, CA
California 94401
US

Liu, Hongtao

10320 Orange Avenue Cupertino, CA
California 95014
US

Vivian, Radall W.

1430 Via Vista San Mateo, CA California
94404
US

Xu, Lianhong

970 Blair Court Palo Alto, CA California
94303
US

(74) "STAM" d.o.o.

Sarači 77, 71000 Sarajevo
BA(54) **MODULATORI FARMAKOKINETIČKIH
SVOJSTAVA LEKOVA**

(57)

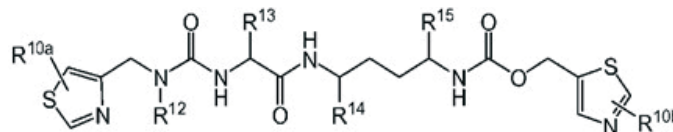
1. Farmaceutska formulacija koja sadrži
jedinjenje formule IIB:

Formula IIB

ili njegovu farmaceutski prihvatljivu so, solvat,
stereoisomer i/ili estar, naznačene time, što:R^{10a} i R^{10b} nezavisno označavaju H ili -C₁₋₄ alkil radikal;R¹² označava H ili -CH₃ radikal;R¹³ označava -(CH₂)₀₋₃CR¹⁷R¹⁸NR²⁰R²¹, -(CH₂)₀₋₃CR¹⁷R¹⁸NR¹⁷C(O)NR²⁰R²¹, -(CH₂)₁₋₃C(O)R²², -(CH₂)₁₋₃S(O)₂R²² ili -(CH₂)₁₋₃-R²³ radikal;R¹⁴ i R¹⁵ nezavisno označavaju H, -C₁₋₄ alkil ili arilalkil radikal;R¹⁷ i R¹⁸ nezavisno označavaju H ili -C₁₋₃ alkil radikal;R¹⁹ označava H, -C₁₋₄ alkil ili arilalkil radikal;R²⁰ i R²¹ nezavisno označavaju H, -C₁₋₃ alkil, -C(O)R¹⁷ ili S(O)₂R¹⁷ radikal; iliR²⁰ i R²¹, zajedno sa atomom azota za koji su vezani, obrazuju nesupstituisani ili supstituisani heterociklični prsten sa 5-6 članova koji sadrži 1-2 heteroatoma izabrana iz grupe koju čine N i O;R²² označava H, -C₁₋₃ alkil, -OR¹⁹ ili -NR²⁰R²¹ radikal; iR²³ označava nesupstituisan ili supstituisan heterociklični prsten sa 5-6 članova koji sadrži 1-2 heteroatoma izabrana iz grupe koju čine N i O;i što su navedeni nesupstituisani ili supstituisani heterociklični prsten sa 5-6 članova obrazovan od R²⁰ i R²¹ i naveden nesupstituisan ili supstituisan heterociklični prsten sa 5-6 članova obrazovan od R²³, nezavisno nesupstituisani ili supstituisani sa C₁₋₂ alkil radikalom.

Farmaceutska formulacija dalje sadrži farmaceutski prihvatljiv nosač ili ekscipijens i najmanje jedan dodatni terapijski agens.

(11) BA/EP2893183(21) **E02170** (22) 2016-10-13

(26) HR

(31) 102012215575 (32) 2012-09-03 (33) DE

(96) 13732418.2 2013-06-20

(97) 2015-07-15

(51) **F03D 1/00** , **F03D 15/00** , **F03D 7/02** , **F03D 7/04** , **F03D 11/02**(73) Wobben Properties GmbH
Borsigstrasse 26 26607 Aurich
DE(72) BAUMGÄRTEL, Christian
Wallster Weg 39 26603 Aurich
DE(74) "STAM" d.o.o.
Sarači 77, 71000 Sarajevo
BA**(54) POSTUPAK I KONTROLNI UREĐAJ
ZA VJETROTURBINU, TE RAČUNALNI
PROGRAM, MEDIJ ZA DIGITALNU
POHRANU I VJETROTURBINA**

(57)

1. Postupak za upravljanje radom vjetroturbine (1000), pri čemu se - u slučaju servisiranja ili sličnog, u kojem je vjetroturbina zaustavljena radi operativnih razloga - rotor (3) dovodi u mirovanje i osigurava, koji ima korak:

- kočenje rotora (3),
- postavljanje rotora (3) u položaj mirovanja,
- osiguravanje rotora (3) u položaju mirovanja (P1, P2), pri čemu se, osim toga,
 - prethodno određuje završni položaj (S2),
 - rotor (3) se koči na kontrolirani način do položaja mirovanja koji je povezan s krajnjim položajem (S-I), i
 - radi namještanja (S-II) u prethodno određeni završni položaj, se rotor automatski koči do potpunog mirovanja u položaju mirovanja, pri čemu
 - kako bi se osigurao (S-III) i/ili zaključao u položaju mirovanja, postavlja se mehanički uređaj za osiguravanje, naznačen time da se položaj mirovanja, korištenjem zadržnog momenta generatora, podešava kao mreža za osiguravanje i/ili zaključavanje (S6), pri čemu se završni položaj rotora predodređuje s kutnim položajem rotora koji se prethodno određuje i kutni položaj se povezuje s položajem zaključavanja generatora.

(11) BA/EP2588130(21) **E02171** (22) 2016-10-13

(26) SR

(31) 201161476210 P (32) 2011-04-15 (33) US
387862 P 2010-09-29 US

201161435710 P 2011-01-24 US

201161442115 P 2011-02-11 US

360786 P 2010-07-01 US

201161495268 P 2011-06-09 US

358857 P 2010-06-25 US

(96) 11799035.8 2011-06-25

(97) 2013-05-08

(51) **A61K 38/47** , **A61P 25/00** , **A61P 25/28** , **A61K 9/19** , **A61K 9/00** , **A61K 38/46**(73) Shire Human Genetic Therapies, Inc.
700 Main Street Cambridge, MA 02139
US

(72) SHAHROKH, Zahra
5 Terrace Road Weston MA 02493
US
CALIAS, Pericles
39 Swains Pond Avenue Melrose MA 02176
US
MCCAULEY, Thomas
85 Gore Street Cambridge MA 02141
US
POWELL, Jan.
560 Old Marlborough Road. Concord MA 01742
US
PAN, Jing.
868 Depot Road. Boxborough, MA 01719
US
PFEIFER, Richard.
243 Silver Street. North Granby, CT 06060
US
CHARNAS, Lawrence.
49 Mill Street. Natick, MA 01760
US
WRIGHT, Teresa Leah.
39 Earl Street. Lexington, MA 02142
US

(74) "STAM" d.o.o.
Sarači 77, 71000 Sarajevo
BA**(54) CNS DOSTAVA TARAPEUTSKIH
AGENSA**

Broj ostalih patentnih zahtjeva: 21

(57)

1. Vodeni rastvor farmaceutske kompozicije sadrži enzim koji je zamena za lizozomski enzim, pufer agens, surfaktant i modifikator toničnog rastvora, za upotrebu u metodi koja sadrži korak administriranja kompozicije intratekalno subjektu koji pati ili je podložan lizozomskim bolestima nakupljanja povezani su sa redukovanim nivoom ili aktivnošću lizozomskog enzima naznačeno time da je pH vrednost od 5,5 do 7,0, a enzim je prisutan u koncentraciji većoj od oko 10 mg/ml i pufer agens je do 5 mM fosfata.

Broj ostalih patentnih zahtjeva: 6

(11) **BA/EP1761540**

(21) **E02172** (22) 2016-10-13

(26) SR

(31) 570784 P (32) 2004-05-13 (33) US
(96) 05752122.1 2005-05-12

(97) 2007-03-14

(51) **C07D 487/04** , **A61K 31/517** ,
A61K 31/519 , **A61P 37/00** , **A61P**
29/00

(73) ICOS CORPORATION

Lilly Corporate Center, Indianapolis, IN
46285 Indianapolis
US

(72) FOWLER, Kerry W.

6534 4th Avenue N.W. Seattle, WA 98117
US

HUANG, Danwen

1924 235th Ct. N.E. Sammamish, WA
98074

US

KESICKI, Edward A.

2504 208th Place S.E. Bothell, WA 98021
US

OOI, Hua Chee

11905 93rd Avenue N.E., Apt. A104
Kirkland, WA 98034

US

OLIVER, Amy R.

3312 189th Pl. S.E. Bothell, WA 98012

US

RUAN, Fuqiang

16701 S.E. 63rd Pl. Bellevue, WA 98006

US

TREIBERG, Jennifer

19411 Grannis Road Bothell, WA 98012

US

PURI, Kamal Deep

19425 4th Avenue West Lynnwood, WA
98036

US

(74) "STAM" d.o.o.

Sarači 77, 71000 Sarajevo

BA

(54) **HINAZOLINONI KAO INHIBITORI
HUMANE FOSFATIDILINOZITOL
3-KINAZE DELTA**

(57)

1. Jedinjenje

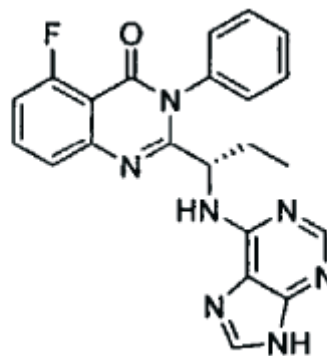

ili farmaceutski prihvatljiva so od njega.

Broj ostalih patentnih zahtjeva: 0

(11) **BA/EP2487163**(21) **E02173** (22) 2016-10-13

(26) SR

(31) 903228 P (32) 2007-02-23 (33) US
958716 P 2007-07-06 US

(96) 12167591.2 2008-02-22

(97) 2012-08-15

(51) **C07D 277/28** , **C07D 417/14** ,
A61K 31/427 , **A61P 31/12**(73) GILEAD SCIENCES, INC.
333 Lakeside Drive, Foster City, California
94404
US(72) Desai, Manoj C.
1975 Mohawk Drive Pleasant Hill, CA
California 94523
US
Hong, Allen Y.
446 S. Catalina Avenue, Apt. 203
Pasadena, CA California 91106
US
Hui, Hon C.
853 Woodside Way, 229 San Mateo, CA
California 94401
US
Liu, Hongtao
10320 Orange Avenue Cupertino, CA
California 95014
US
Vivian, Radall W.
1430 Via Vista San Mateo, CA California
94404
US
Xu, Lianhong
970 Blair Court Palo Alto, CA California
94303
US(74) "STAM" d.o.o.
Sarači 77, 71000 Sarajevo
BA(54) **MODULATORI FARMAKOKINETIČKIH
SVOJSTAVA LEKOVA**

(57)

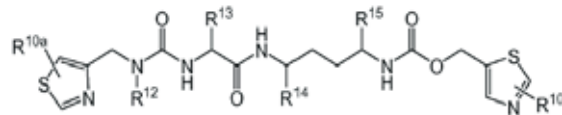
1. Farmaceutska kompozicija koja sadrži jedinjenje
formule IIB:

Formula IIB

ili farmaceutski prihvatljiva so, solvat,
stereoizomer i/ili ester od njega, pri čemu:

R_{10a} i R_{10b} su svaki nezavisno H ili $-C_{1-4}$ alkil;
 R_{12} je H ili $-CH_3$;
 R_{13} je $-(CH_2)_{0-3}CR_{17}R_{18}NR_{20}R_{21}$, $-(CH_2)_{0-3}CR_{17}R_{18}NR_{17}C(O)NR_{20}R_{21}$, $-(CH_2)_{1-3}C(O)R_{22}$,
 $-(CH_2)_{1-3}S(O)_2R_{22}$
 ili $-(CH_2)_{1-3}R_{23}$;
 R_{14} i R_{15} su svaki nezavisno H, $-C_{1-4}$ alkil ili arilalkil;
 R_{17} i R_{18} su svaki nezavisno H ili $-C_{1-3}$ alkil;
 R_{19} je H, $-C_{1-4}$ alkil ili arilalkil;
 R_{20} i R_{21} su svaki nezavisno H, $-C_{1-3}$ alkil, $-C(O)R_{17}$ ili $-S(O)_2R_{17}$; ili
 R_{20} i R_{21} , uzeti zajedno sa atomom azota za koji su vezani, formiraju nesupstituisani ili supstituisani 5-6 člani heterociklični prsten koji sadrži 1-2 heteroatoma izabrana iz grupe koja se sastoji od N i O;
 R_{22} je H, $-C_{1-3}$ alkil, $-OR_{19}$ ili $-NR_{20}R_{21}$; i
 R_{23} nesupstituisani ili supstituisani 5-6-člani heterociklični prsten koji sadrži 1-2 heteroatoma izabrana iz grupe koja se sastoji od N i O;

pi čemu je navedeni nesupstituisani ili supstituisani petočlani-šestočlani član heterociklični prsten formiran od R_{20} i R_{21} i navedeni nesupstituisani ili supstituisani petočlani-šestočlani heterociklični prsten od R_{23} su svaki nezavisno nesupstituisani ili supstituisani sa C_{1-2} alkilom, farmaceutski prihvatljivim nosačem ili pomoćnim sredstvom-ekscipijentom i atazanavirom ili farmaceutski prihvatljivom soli, solvatom i/ili estrom od njih.

Broj ostalih patentnih zahtjeva: 10

(11) **BA/EP2487162**(21) **E02174** (22) 2016-10-13

(26) SR

(31) 903228 P (32) 2007-02-23 (33) US
958716 P 2007-07-06 US

(96) 12167590.4 2008-02-22

(97) 2012-08-15

(51) **C07D 277/28** , **C07D 417/14** ,
A61K 31/427 , **A61P 31/12**(73) GILEAD SCIENCES, INC.
333 Lakeside Drive Foster City, California
94404
US(72) Desai, Manoj C.
1975 Mohawk Drive Pleasant Hill, CA
California 94523
US
Hong, Allen Y.
446 S. Catalina Avenue, Apt. 203
Pasadena, CA California 91106
US
Hui, Hon C.
853 Woodside Way, 229 San Mateo, CA
California 94401
US
Liu, Hongtao
10320 Orange Avenue Cupertino, CA
California 95014
US
Vivian, Radall W.
1430 Via Vista San Mateo, CA California
94404
US
Xu, Lianhong
970 Blair Court Palo Alto, CA California
94303
US(74) "STAM" d.o.o.
Sarači 77, 71000 Sarajevo
BA(54) **MODULATORI FARMAKOKINETIČKIH
SVOJSTAVA LEKOVA**

(57)

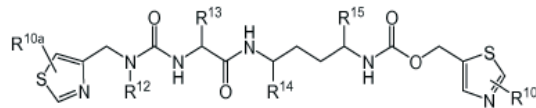
1. Farmaceutska kompozicija koja sadrži jedinjenje
formule IIB:

Formula IIB

ili njegovu farmaceutski prihvatljivu so, solvat,
stereoisomer i/ili estar, naznačena time što:R_{10a} i R_{10b} su svaki nezavisno H ili -C₁₋₄ alkil;R₁₂ je H ili -CH₃;R₁₃ je -(CH₂)₀₋₃CR₁₇R₁₈NR₂₀R₂₁, -(CH₂)₀₋₃CR₁₇R₁₈NR₁₇C(O)
NR₂₀R₂₁, -(CH₂)₁₋₃C(O)R₂₂, -(CH₂)₁₋₃S(O)₂R₂₂ ili -(CH₂)₁₋₃-R₂₃;R₁₄ i R₁₅, svaki nezavisno H, -C₁₋₄ alkil ili arilalkil;R₁₇ i R₁₈ su svaki nezavisno H ili -C₁₋₃ alkil;R₁₉ je H, -C₁₋₄ alkil ili arilalkil;R₂₀ i R₂₁ su svaki nezavisno H, -C₁₋₃ alkil, -C(O)R₁₇ ili
-S(O)₂R₁₇; iliR₂₀ i R₂₁, zajedno sa atomom azota za koji su vezani,
formiraju nesupstituisani ili supstituisani 5-6-točlani
heterociklil prsten koji sadrži 1-2 heteroatoma
izabrana iz grupe koju čine N i O;R₂₂ je H, -C₁₋₃ alkil, -OR₁₉ ili -NR₂₀R₂₁; iR₂₃ je nesupstituisan ili supstituisan 5-6-točlani
heterociklil prsten koji sadrži 1-2 heteroatoma
izabrana iz grupe koju čine N i O;pri čemu su, pomenuti nesupstituisani ili supstituisani 5-6
člani heterociklil prsten formiran od R₂₀ i R₂₁ i pomenuti
nesupstituisan ili supstituisan 5-6 člani heterociklil
prsten od R₂₃, svaki nezavisno nesupstituisani ili
supstituisani sa C₁₋₂ alkilom, farmaceutski prihvatljivim
nosačem ili ekscipijentom i darunavirom ili njihovom
farmaceutski prihvatljivom soli, solvatom i/ili estrom.

Broj ostalih patentnih zahtjeva: 9

(11) **BA/EP2764008**(21) **E02176** (22) 2016-10-17(31) 11184278 (32) 2011-10-07 (33) EP
201161544591 P 2011-10-07 US

(96) 12778664.8 2012-10-05

(97) 2014-08-13

(51) **C07J 75/00**(73) Estetra S.P.R.L.
Rue Saint Georges 5 4000 Liège
BE(72) PASCAL, Jean-Claude
170 Avenue de Gairaut 06100 Nice
FR(74) Nedim Krilić
Avde Smailovića 35
BA(54) **POSTUPAK PROIZVODNJE ESTETROLA**

(57)

1 Postupak pripremanja jedinjenja formule (I) i njegovih hidrata i solvata:

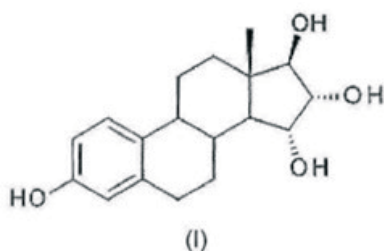

naznačen time, što se sastoji od sledećih koraka:

a) reagovanja jedinjenja formule (II), sa sredstvom za sililovanje da se proizvede jedinjenje formule (III),

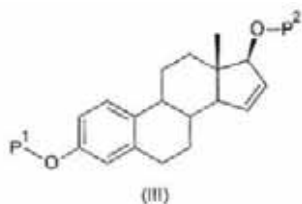
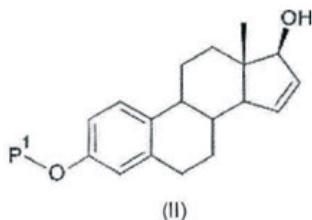

pri čemu P¹ predstavlja zaštitnu grupu odabranu od R¹CO-, ili R²Si(R³)(R⁴)-, P² predstavlja zaštitnu grupu odabranu od (R²)Si(R³)(R⁴)-, pri čemu je R¹ grupa odabrana od d-₆alkila ili C₃-6cikloalkila, gde je svaka od grupa opciono supstituisana sa jednim ili više substituenata nezavisno odabranih od fluoro ili C-i-₄alkila; R², R³ i R⁴ su svaki nezavisno grupa odabrana od C_i-₆alkila ili fenila, gde je svaka od ovih grupa opciono supstituisana sa jednim ili više supstituenata nezavisno odabranih od fluoro ili C_i-₄alkila;

b) reagovanja jedinjenja formule (III) u prisustvu bar jednog oksidacionog sredstva odabranog od permanganat soli, osmijum oksida, vodonik peroksida, ili joda i srebro acetata da se proizvede jedinjenje formule (IV); i

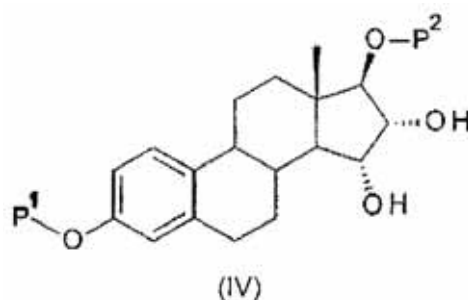

c) deprotektovanja jedinjenja formule (IV) da se proizvede jedinjenje formule (I).

Broj ostalih patentnih zahtjeva: 13

(11) BA/EP2934905(21) **E02179** (22) 2016-10-18

(26) SR

(31) 2010045 (32) 2012-12-21 (33) NL

(96) 13802742.0 2013-12-04

(97) 2015-10-28

(51) **B42D 25/00**(73) Morpho B.V.
Oudeweg 32 2031 CC Haarlem
NL(72) VAN DEN BERG, Jan
Bloklandpolderstraat 15 NL-2807 LH Gouda
NL(74) "ŽIVKO MIJATOVIĆ & PARTNERS" d.o.o.
Sarajevo
M.H. Uskufije 3, 71000 Sarajevo
BA(54) **IDENTIFIKACIONI DOKUMENT
KOJI SADRŽI FANTOMSKU SLIKU
ZASNOVANU NA DVODIMENZIONALNOJ
SLICI**

(57)

1. Identifikacioni dokument (1) koji sadrži u jednoj ravni dvodimenzionalnu sliku (A) i sa optičkim sredstvima fantomsku sliku (D) za verifikaciju autentičnosti dvodimenzionalne slike (A), gde je fantomska slika (D) stereo slika (5) i gde je ta stereo slika (5) zasnovana na dvodimenzionalnoj slici (A), gde fantomska slika (D) sadrži dvodimenzionalnu sliku (A) jer ako dvodimenzionalna slika (A) prikazuje osobu, fantomska slika (D) prikazuje osobu koja je ista osoba kao i ona koja je prikazana na dvodimenzionalnoj slici (A), gde fantomska slika (D) sadrži slike koje su izvedene kao prepletene, **naznačen time**, što je fantomska slika izvedena ispod optičkih sredstava koja su sastavljena od niza linearnih sočiva (8, 9, 10) koja formiraju niz (7) sočiva, gde su navedena sočiva (8, 9, 10) cilindrično oblikovana, i gde se sočiva (8, 9 10) pružaju u pravcu ose simetrije lica osobe.

Broj ostalih patentnih zahtjeva: 11

(11) BA/EP2870160(21) **E02180** (22) 2016-10-18(31) 201261667806 P (32) 2012-07-03 (33) US
201361798524 P 2013-03-15 US

(96) 13739324.5 2013-07-02

(97) 2015-05-13

(51) **C07D 491/18** , **A61P 31/14** ,
A61K 31/4995 , **C07K 5/08** , **A61K**
31/506 , **A61K 31/519** , **A61K**
38/21 , **A61K 31/4985** , **A61K**
31/4745(73) Gilead Sciences, Inc.
333 Lakeside Drive Foster City, CA 94404
US(72) BJORNSON, Kyla
c/o Gilead Sciences Inc. 333 Lakeside Drive
Foster City, CA 94404
US

CANALES, Eda

c/o Gilead Sciences Inc. 333 Lakeside Drive
Foster City, CA 94404
US

COTTELL, Jeromy J.

c/o Gilead Sciences Inc. 333 Lakeside Drive
Foster City, CA 94404
US

KARKI, Kapil Kumar

c/o Gilead Sciences Inc. 333 Lakeside Drive
Foster City, CA 94404
US

KATANA, Ashley Anne

c/o Gilead Sciences Inc. 333 Lakeside Drive
Foster City, CA 94404
US

KATO, Darryl

c/o Gilead Sciences Inc. 333 Lakeside Drive
Foster City, CA 94404
US

KOBAYASHI, Tetsuya

c/o Gilead Sciences Inc. 333 Lakeside Drive
Foster City, CA 94404
US

LINK, John O.

c/o Gilead Sciences Inc. 333 Lakeside Drive
Foster City, CA 94404
US

MARTINEZ, Ruben

c/o Gilead Sciences Inc. 333 Lakeside Drive
Foster City, CA 94404
US

PHILLIPS, Barton W.

c/o Gilead Sciences Inc. 333 Lakeside Drive

Foster City, CA 94404
 US
 PYUN, Hyung-jung
 c/o Gilead Sciences Inc. 333 Lakeside Drive
 Foster City, CA 94404
 US
 SANGI, Michael
 c/o Gilead Sciences Inc. 333 Lakeside Drive
 Foster City, CA 94404
 US
 SCHRIER, Adam James
 c/o Gilead Sciences Inc. 333 Lakeside Drive
 Foster City, CA 94404
 US
 SIEGEL, Dustin
 c/o Gilead Sciences Inc. 333 Lakeside Drive
 Foster City, CA 94404
 US
 TAYLOR, James G.
 c/o Gilead Sciences Inc. 333 Lakeside Drive
 Foster City, CA 94404
 US
 TRAN, Chinh Viet
 c/o Gilead Sciences Inc. 333 Lakeside Drive
 Foster City, CA 94404
 US
 TREJO MARTIN, Teresa Alejandra
 c/o Gilead Sciences Inc. 333 Lakeside Drive
 Foster City, CA 94404
 US
 VIVIAN, Randall W.
 c/o Gilead Sciences Inc. 333 Lakeside Drive
 Foster City, CA 94404
 US
 YANG, Zheng-Yu
 c/o Gilead Sciences Inc. 333 Lakeside Drive
 Foster City, CA 94404
 US
 ZABLOCKI, Jeff
 c/o Gilead Sciences Inc. 333 Lakeside Drive
 Foster City, CA 94404
 US
 ZIPFEL, Sheila
 c/o Gilead Sciences Inc. 333 Lakeside Drive
 Foster City, CA 94404
 US

(57)

1. Jedinjenje formule IVa:

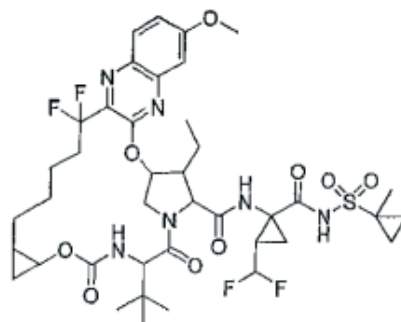

(IVa)

ili njegova farmaceutski prihvatljiva so.

Broj ostalih patentnih zahtjeva: 15

(74) "MSA IP"
 Hamdije Kapidžića 12, 71000 Sarajevo
 BA

(54) **INHIBITORI HEPATITIS C VIRUSA**

(11) BA/EP2527371(21) **E02181** (22) 2016-10-18

(26) HR

(31) 0717337 (32) 2007-09-06 (33) GB

(96) 12174216.7 2008-09-04

(97) 2012-11-28

(51) **C07K 16/24** , **C07K 16/28** , **A61P 13/12**

(73) UCB Pharma S.A.

Allée de la Recherche 60 1070 Brussels
BE

(72) Marshall, Diane

c/o UCB Celltech IPD, 208 Bath Road
Slough Berkshire SL1 3WE
GB
Shaw, Stevan Graham
c/o UCB Celltech IPD, 208 Bath Road
Slough Berkshire SL1 3WE
GB

(74) "STAM" d.o.o.

Sarači 77, 71000 Sarajevo
BA(54) **POSTUPAK ZA LIJEČENJE
GLOMERULONEFRITISA**

(57)

1. Inhibitor IL-6 aktivnosti koji je antitijelo ili funkcionalno aktivni fragment, koje antitijelo ili funkcionalno aktivni fragment selektivno djeluje sa IL-6 polipeptidom ili IL-6R polipeptidom za upotrebu u liječenju i/ili profilaksi glomerulonefritisa povezanog sa vaskulitis poremećajem.

Broj ostalih patentnih zahtjeva: 5

(11) BA/EP2487166(21) **E02182** (22) 2016-10-21(31) 903228 P (32) 2007-02-23 (33) US
958716 P 2007-07-06 US

(96) 12167596.1 2008-02-22

(97) 2012-08-15

(51) **C07D 277/28** , **C07D 417/14** ,
A61K 31/427 , **A61P 31/12**

(73) GILEAD SCIENCES, INC.

333 Lakeside Drive Foster City, California
94404
US

(72) Desai, Manoj C.

1975 Mohawk Drive Pleasant Hill, CA
California 94523
US

Hong, Allen Y.

446 S. Catalina Avenue, Apt. 203
Pasadena, CA California 91106
US

Hui, Hon C.

853 Woodside Way, 229 San Mateo, CA
California 94401
US

Liu, Hongtao

10320 Orange Avenue Cupertino, CA
California 95014
US

Vivian, Radall W.

1430 Via Vista San Mateo, CA California
94404
US

Xu, Lianhong

970 Blair Court Palo Alto, CA California
94303
US

(74) "STAM" d.o.o.

Sarači 77, 71000 Sarajevo
BA(54) **MODULATORI FARMAKOKINETIČKIH
SVOJSTAVA TERAPEUTINA**

(57)

1. Farmaceutska formulacija koja sadrži jedinjenje formule IIB:

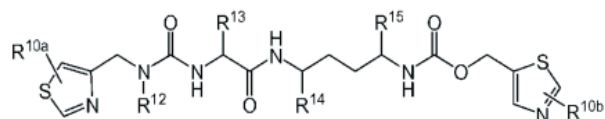

Formula IIB

ili njegovu farmaceutski prihvatljivu so,
solvat, stereoizomer i/ili estar, naznačene
time, što:

R_{10a} i R_{10b} nezavisno označavaju H ili
- C_{1-4} alkil radikal;

R_{12} označava H ili - CH_3 radikal;

R_{13} označava $-(CH_2)_{0-3}CR_{17}R_{18}NR_{20}R_{21}$,
 $-(CH_2)_{0-3}CR_{17}R_{18}NR_{17}C(O)NR_{20}R_{21}$,
 $-(CH_2)_{1-3}C(O)R_{22}$, $-(CH_2)_{1-3}S(O)_2R_{22}$ ili
 $-(CH_2)_{1-3}-R_{23}$ radikal;

R_{14} i R_{15} nezavisno označavaju H, - C_{1-4}
alkil ili arilalkil radikal;

R_{17} i R_{18} nezavisno označavaju H ili - C_{1-3}
alkil radikal;

R_{19} označava H, - C_{1-4} alkil ili arilalkil
radikal;

R_{20} i R_{21} nezavisno označavaju H, - C_{1-3}
alkil, - $C(O)R_{17}$ ili $S(O)_2R_{17}$ radikal; ili

R_{20} i R_{21} , zajedno sa atomom azota za
koji su vezani, obrazuju nesupstituisani
ili supstituisani heterociklični prsten sa
5-6 članova koji sadrži 1-2 heteroatoma
izabrana iz grupe koju čine N i O;

R_{22} označava H, - C_{1-3} alkil, - OR_{19} ili
- $NR_{20}R_{21}$ radikal; i

R_{23} označava nesupstituisan ili
supstituisan heterociklični prsten sa
5-6 članova koji sadrži 1-2 heteroatoma
izabrana iz grupe koju čine N i O;

i što su navedeni nesupstituisani ili
supstituisani heterociklični prsten sa 5-6
članova obrazovan od R_{20} i R_{21} i naveden
nesupstituisan ili supstituisan heterociklični
prsten sa 5-6 članova obrazovan od R_{23} ,
nezavisno nesupstituisani ili supstituisani sa
 C_{1-2} alkil radikalom,

koja dalje sadrži farmaceutski prihvatljiv
nosač ili ekscipijens i najmanje jedan
dodatni terapijski agens izabran iz grupe
koju čine nukleotidni inhibitori HIV reverzne
transkriptaze.

Broj ostalih patentnih zahtjeva: 11

(11) **BA/EP2706050**

(21) **E02183** (22) 2016-10-21

(26) SR

(31) 43452 (32) 2008-04-09 (33) US
80437 2008-07-14 US

(96) 13195754.0 2009-04-08

(97) 2014-03-12

(51) **C07C 25/13**

(73) E. I. du Pont de Nemours and Company
Chestnut Run Plaza 974 Center Road P.O.
Box 2915 Wilmington, DE 19805
US

(72) Annis, Gary David
13 Franklin Road Landenberg, PA 19350
US

(74) "ŽIVKO MIJATOVIĆ & PARTNERS" d.o.o.
Sarajevo
M.H. Uskufije 3, 71000 Sarajevo
BA

(54) **1-HLORO-3-JODO-5-(TRIFLUOROMETIL)
BENZEN**

(57)

1. Jedinjenje koje je 1-hloro-3-jodo-5-
(trifluorometil)benzen.

Broj ostalih patentnih zahtjeva: 0

(11) **BA/EP2800749**

(21) **E02185** (22) 2016-10-21

(31) 201261582760 (32) 2012-01- (33) US

(96) 13733613.7 2013-01-03

(97) 2014-11-12

(51) **C07K 5/083** , **A61K 38/00**

(73) Curis, Inc.

4 Maguire Road Lexington, MA 02421

US

Genentech, Inc.

One DNA Way South San Francisco, CA

94080-4990

US

(72) COHEN, Frederick

1551 24th Avenue San Francisco, CA

94122

US

FLYGARE, John A.

1419 Vancouver Avenue Burlingame, CA

94010

US

GAZZARD, Lewis J.

2552 Belmont Canyon Road Belmont, CA

94002

US

TSUI, Vickie Hsiao-Wei

2626 Martinez Drive Burlingame, CA 94010-

5829

US

(74) Dragan Mićunović

Branilaca Sarajeva 10, 71000 Sarajevo

BA

(54) **IAP INHIBITORI**

(57)

1. Jedinjenje prema formuli I

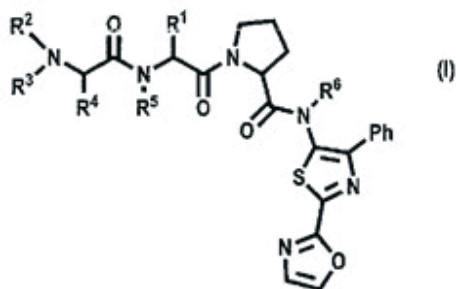

pri čemu

Ph je fenil;

R¹ je C₃₋₇ cikloalkil;

R², R³, R⁴, R⁵, i **R⁶** su svaki nezavisno u svakoj pojavi H ili C₁₋₆ alkil; ili njegova farmaceutski prihvatljiva so.

Broj ostalih patentnih zahtjeva: 17

(11) **BA/EP2683375**

(21) **E02186** (22) 2016-10-21

(31) 201104202 (32) 2011-03-11 (33) GB
201104200 2011-03-11 GB
201114629 2011-08-23 GB

(96) 12710777.9 2012-03-09

(97) 2014-01-15

(51) **A61K 31/375** , **A61K 47/10** ,
A61K 9/00 , **A61P 1/10**

(73) Norgine B.V.

Hogehilweg 7 1101 CA Amsterdam ZO

NL

(72) HALPHEN, Marc

c/o Norgine Limited New Road Tir-y-Berth

Hengoed Mid-Glamorgan CF82 8SJ

GB

GRUSS, Hans-Jürgen

c/o Norgine Limited New Road Tir-y-Berth

Hengoed Mid-Glamorgan CF82 8SJ

GB

COX, Ian

c/o Norgine Limited New Road Tir-y-Berth

Hengoed Mid-Glamorgan CF82 8SJ

GB

COCKETT, Alasdair

c/o Norgine Limited New Road Tir-y-Berth

Hengoed Mid-Glamorgan CF82 8SJ

GB

STEIN, Peter

c/o Norgine Limited New Road Tir-y-Berth

Hengoed Mid-Glamorgan CF82 8SJ

GB

UNGAR, Alex

Moorthwaite Cottage Wigton Cumberland

CA7 0LZ

GB

(74) Dragan Mićunović

Branilaca Sarajeva 10, 71000 Sarajevo

BA

(54) **PREPARAT ZA KOLONOSKOPIJU**

(57)

1. Rastvor za čišćenje debelog creva obuhvata:

a) 300 do 2000 mmol po litru anjona askorbata dobijenog putem askorbinske kiseline, jedna ili više soli askorbinske kiseline, ili njihova mešavina; i

b) 10 do 200 g po litru polietilen glikola.

Broj ostalih patentnih zahtjeva: 19

(11) **BA/EP2637690**

(21) **E02187** (22) 2016-10-24

(26) BS

(31) 413960 P (32) 2010-11-15 (33) US
412728 P 2010-11-11 US

(96) 11839071.5 2011-11-11

(97) 2013-09-18

(51) **A61K 39/395**

(73) AbbVie Biotechnology Ltd
Clarendon House 2, Church Street HM 11
Hamilton
BM

(72) NEU, Michael
Hinter der Post 6 68535 Edingen-
Neckarhausen
DE
TSCHOEPE, Markus
Gottlieb-Duttenhoefer-Str. 76 67454
Hassloch
DE
WEBER, Carsten
Rietburgstrasse 29 67133 Maxdorf
DE
REDDEN, Laura
1342 Pleasant Lane Glenview, IL 60025
US
FRAUNHOFER, Wolfgang
6290 Muirfield Drive Gurnee, IL 60031
US
GASTENS, Martin
Waldstrasse 55 67157 Wachenheim
DE

FEICK, Alexander
Binningerstrasse 36 4123 Allschwil
CH
PAULSON, Susan K.
1490 Wood Avenue Downers Grove, IL
60515
US
ZHU, Tong
466 Somerset Hills Court Riverwoods, IL
60015
US

(74) "LINEA SUŠIĆ" d.o.o.
Maršala Tita 29/IV, 71000 Sarajevo
BA

(54) **TEČNE FORMULACIJE S VELIKOM
KONCENTRACIJOM ANTI-TNFalfa
ANTITIJELA**

(57)

1. Tečna vodena formulacija koja se
esencijalno sastoji od:

- (1) 100 mg/ml adalimumaba;
- (2) 1 mg/ml polisorbata-80;
- (3) 42 mg/ml manitola; i
- (4) vode,

gdje formulacija ne sadrži pufer.

Broj ostalih patentnih zahtjeva: 6

(11) **BA/EP2867240**(21) **E02188** (22) 2016-10-25(31) 12305775 (32) 2012-06-29 (33) EP
(96) 13732533.8 2013-06-28

(97) 2015-05-06

(51) **C07D 495/04** , **A61K 31/4365** ,
A61P 3/10

(73) Poxel

Immeuble le Sunway 259/261 avenue Jean
Jaures 69007 Lyon
FR

(72) CRAVO, Daniel

18 bis chemin des Murgers F-78360
Montesson
FRHALLAKOU-BOZEC, Sophie
63 ter, rue des Hautes Bièvres F-92160
Antony
FRBOLZE, Sébastien
382 chemin des Dorriers F-01600 Massieux
FRLEPIFRE, Franck
3 rue Arthur Rimbaud F-91400 Saclay
FRFAVERIEL, Laurent
27 rue Copernic F-91160 Longjumeau
FRDURAND, Jean-Denis
85 rue de Paris F-93100 Montreuil-sous-
Bois
FRCHARON, Christine
1 chemin de la Justice F-91940 Gometz-le-
Châtel
FR

(74) Dragan Mićunović

Branilaca Sarajeva 10, 71000 Sarajevo
BA(54) **DERIVATI TIENOPIRIDONA KORISNI
KAO AMPK AKTIVATORI**

(57)

1. Jedinjenje formule (1)

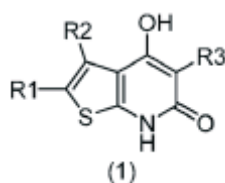

n a z n a č e n o t i m e, š t o:

R1 predstavlja atom vodonika ili atom halogena;

R2 predstavlja indanil ili tetralinil grupu, supstituisanu ili ne jednom ili više grupa izabranih od atoma halogena, alkil grupa, hidroksi, alkoksi grupa, amino, mono- ili di-alkilamino grupa, karboksi grupa, alkiloksikarbonilnih grupa, mono- ili di-alkilaminokarbonilnih grupa, karboksamid, cijano, alkilsulfonil i trifluorometil grupa;

R3 predstavlja aril ili heteroaril grupu, supstituisanu ili ne jednim ili više atoma ili grupa izabranih od atoma halogena, alkil grupa, hidroksi, alkoksi grupa, aralkiloksi grupa, amino, mono- ili di-alkilamino grupa, karboksi grupa, alkiloksikarbonilnih grupa, mono- ili di-alkilaminokarbonilnih grupa, karboksamid, cijano, alkilsulfonil i trifluorometil grupa;

ili njegov geometrijski izomer, tautomer, epimer, enantiomer, stereoizomer, diastereoizomer, racemat, farmaceutski prihvatljiva so ili solvat,

koji je izabran iz grupe koja se sastoji od:

2-hloro-4-hidroksi-3-indan-5-il-5-fenil-7H-tieno[2,3-b]piridin-6-on 2-hloro-5-(4-fluorofenil)-4-hidroksi-3-indan-5-il-7H-tieno[2,3-b]piridin-6-on 2-hloro-4-hidroksi-3-indan-5-il-5-(3-metoksifenil)-7H-tieno[2,3-b]piridin-6-on 2-hloro-4-hidroksi-3-indan-5-il-5-(4-metoksifenil)-7H-tieno[2,3-b]piridin-6-on 3-(2-hloro-4-hidroksi-3-indan-5-il-6-okso-7H-tieno[2,3-b]piridin-5-il)benzonitril 2-hloro-4-hidroksi-3-indan-5-il-5-(3-metilfenil)-7H-tieno[2,3-b]piridin-6-on 2-hloro-5-(4-fluorofenil)-4-hidroksi-3-(4-hidroksiindan-5-il)-7H-tieno[2,3-b]piridin-6-on 2-hloro-5-(3-fluorofenil)-4-hidroksi-3-(4-hidroksiindan-5-il)-7H-tieno[2,3-b]piridin-6-on 2-hloro-4-hidroksi-3-indan-5-il-5-(3-piridil)-7H-tieno[2,3-b]piridin-6-on 2-hloro-4-hidroksi-3-(4-hidroksiindan-5-il)-5-fenil-7H-tieno[2,3-b]piridin-6-on 2-hloro-5-(2-fluorofenil)-4-hidroksi-3-(4-hidroksiindan-5-il)-7H-tieno[2,3-b]piridin-6-on 2-hloro-4-hidroksi-3-(5-hidroksitetralin-6-il)-5-fenil-7H-tieno[2,3-b]piridin-6-on 3-(2-hloro-4-hidroksi-6-okso-3-tetralin-6-il-7H-tieno[2,3-b]piridin-5-il)benzonitril 2-hloro-4-hidroksi-5-(3-piridil)-3-tetralin-6-il-7H-tieno[2,3-b]piridin-6-on Trinatrijum 2-hloro-3-(5-oksidotetralin-6-il)-5-fenil-tieno[2,3-b]piridin-4,6-diolat 2-hloro-4-

hidroksi-5-fenil-3-tetralin-6-il-7H-tieno[2,3-b]piridin-6-on 2-hloro-5-(4-fluorofenil)-4-hidroksi-3-(5-hidroksitetralin-6-il)-7H-tieno[2,3-b]piridin-6-on dinatrijum 2-hloro-3-(5-oksidotetralin-6-il)-6-okso-5-fenil-7H-tieno[2,3-b]piridin-4-olat 2-hloro-4-hidroksi-3-(5-hidroksitetralin-6-il)-5-(3-metilfenil)-7H-tieno[2,3-b]piridin-6-on 2-hloro-4-hidroksi-3-(5-hidroksitetralin-6-il)-5-(4-metilfenil)-7H-tieno[2,3-b]piridin-6-on 2-hloro-5-(3-fluorofenil)-4-hidroksi-3-(5-hidroksitetralin-6-il)-7H-tieno[2,3-b]piridin-6-on natrijum 2-hloro-3-(5-hidroksitetralin-6-il)-6-okso-5-fenil-7H-tieno[2,3-b]piridin-4-olat kalijum 2-hloro-3-(5-hidroksitetralin-6-il)-6-okso-5-fenil-7H-tieno[2,3-b]piridin-4-olat.

Broj ostalih patentnih zahtjeva: 2

(11) **BA/EP2419108**

(21) **E02189** (22) 2016-10-25

(31) 169149 P (32) 2009-04-14 (33) US
(96) 10717084.7 2010-04-13

(97) 2012-02-22

(51) **A61K 31/56** , **A61K 31/57** , **A61K 9/20** , **A61K 9/06**

(73) Laboratoire HRA Pharma
15, rue Béranger 75003 Paris
FR
The United States of America, as
represented by The Secretary, Department
of Health and Human Services
Office of Technology Transfer National
Institutes of Health 6011 Executive
Boulevard, Suite 325 MSC 7660 Bethesda,
MD 20892-7660
US

(72) ULMANN, André
23 rue Pascal F-75005 Paris
FR
GAINER, Erin
18 rue de l'Atlas F-75019 Paris
FR
BLITHE, Diana
2319 Deckman Lane Silver Spring, MD
20906
US
NIEMAN, Lynette
8220 Hamilton Spring Ct Bethesda, MD
20817
US
MATHE, Henri Camille
86 rue Marcadet 75018 Paris
FR

(74) Dragan Mićunović
Branilaca Sarajeva 10, 71000 Sarajevo
BA

(54) **POSTUPAK ZA KONTRACENCIJU PO
POTREBI**

(57)

1. Postupak za kontracepciju koji obuhvata oralno davanje ženi oblika sa trenutnim oslobađanjem koji obuhvata ulipristal acetat ili njegov metabolit u količini od 30 mg, u okviru 120 sati nakon snošaja.

Broj ostalih patentnih zahtjeva: 5

(11) BA/EP2844811**(21) E02191** (22) 2016-10-27

(26) BS

(31) 13175907 (32) 2013-07-10 (33) EP
(96) 14737251.0 2014-07-09

(97) 2015-03-11

(51) E05B 19/06 , **E05B 19/12** , **E05B 27/02****(73) ASSA ABLOY (Schweiz) AG**
Untere Schwandenstrasse 22 8805
Richterswil
CH**(72) WILD, Thomas**
Chüngengass 5 CH-8805 Richterswil
CH
SPRENGER, Detlef
Stockbergstrasse 3 CH-8854 Siebnen
CH**(74) "LINEA SUŠIĆ" d.o.o.**
Maršala Tita 29/IV, 71000 Sarajevo
BA**(54) CILINDAR I KLJUČ**

(57)

1. Rotirajući cilindar (2) i ključ (1) gdje se ključ (1) sastoji od drške ključa (3) i trupa ključa (4) koji priliježe na dršku ključa (3) i proteže se uzdužnom osi (L), gdje trup ključa (4) sadrži, sa njegove vanjske strane (5), kontrolne utore (10), naročito kontrolne provrte, za postavljanje čašice na rotirajući cilindar (2), i najmanje jedan kontrolni element (6) pokretno postavljen u trupu ključa (4), a taj kontrolni element (6) ima kontrolnu površinu (8) koja djeluje sa čašicom (7) rotacionog cilindra (2), i gdje trup ključa (4), u predjelu kontrolnog elementa (6), ima suženi poprečni presjek (9) koji je sužen u odnosu na poprečni presjek (11) sa kontrolnim utorima (10), gdje rotirajući cilindar (2) sadrži stator (17), rotor (18) montiran okretno u statoru (17), sa ključnim kanalom (23), i najmanje jednom čašicom (7) koja radi zajedno sa kontrolnim elementom (6), gdje čašica (7) sadrži iglu statora (20)

montiranu u statoru (17) i iglu rotora (21) montiranu u rotoru (18), gdje igla rotora (21) i igla statora (20) se pozicioniraju iz zaustavne pozicije do pozicije oslobađanja pomoću kontrolnog elementa (6), i gdje, u zaustavnoj poziciji, igla rotora (21) po mogućnosti strši u ključni kanal (23), naznačen time da dodatno sa čašicom (7) koja radi zajedno sa kontrolnim elementom (6), jedna dalja čašica (19) je obezbjeđena, koja saraduje sa vanjskom stranicom (31, 32) suženog presjeka (9) i može se pomicati radijalno prema van iz zaustavne pozicije u poziciju oslobađanja, i

time da dalja čašica (19) sadrži rukav statora (25) montiran pokretno u statoru (17) i rukav rotora (26) montiran pokretno u rotoru (18), i oprugu rukava statora (27) koja djeluje na rukavu statora (25), gdje opruga rukava statora (27) podvrgava rukav statora (25) i rukav rotora (26) sili opruge u pravcu ključnog kanala (23), i gdje rukav rotora (26) se istura sa zadnjom stranom (28) u ključni kanal (23) i pokretan je pomoću pomenute zadnje strane (28) iz zaustavne pozicije u poziciju oslobađanja pomoću vanjske strane (31, 32) suženog presjeka (9).

Broj ostalih patentnih zahtjeva: 16

(11) BA/EP2783111(21) **E02194** (22) 2016-10-28

(26) HR

(31) 102011087022 (32) 2011-11-24 (33) DE
(96) 12797789.0 2012-11-16

(97) 2014-10-01

(51) **F03D 11/04** , **F03D 13/20** , **E02D 27/42**(73) Wobben Properties GmbH
Borsigstrasse 26 26607 Aurich
DE(72) SCHACKNIES, Meik
Am Klingenberg 1a 21698 Harsefeld
DE
GORALSKI, Claus
Bavariafilmplatz 7 82031 Geiseltal
DE(74) "STAM" d.o.o.
Sarači 77, 71000 Sarajevo
BA**(54) UREĐAJ I POSTUPAK ZA SIDRENJE VJETROTURBINE**

(57)

1. Sekcija za sidrenje za sidrenje pilona instalacije vjetroelektrane u temelj koja sadrži

- dio nosača za učvršćivanje segmenta pilona iznad temelja i za nošenje pilona, te
- dio temelja koji je fiksno spojen na dio nosača za spajanje u temelj,

i dio temelja ima barem jedan mrežasti dio s većim brojem otvora raspoređenih na različitim visinama radi prijenosa okomitih sila na temelj i za prolaz šipki za ojačanje kroz njih, naznačena time da je mrežasti dio u obliku cilindričnog kućišta ili u obliku kućišta oblika krnjeg stošca koje ima stranu kućišta udaljenu od dijela nosača bez prirubnice.

Broj ostalih patentnih zahtjeva: 11

(11) BA/EP2673503(21) **E02195** (22) 2016-10-28

(26) HR

(31) 102011003799 (32) 2011-02-08 (33) DE
(96) 12704037.6 2012-02-08

(97) 2013-12-18

(51) **F03D 11/00** , **F03D 80/00** , **F03D 17/00**(73) Wobben Properties GmbH
Borsigstrasse 26 26607 Aurich
DE(72) , BOHLEN, Werner Hinrich
Max-Planck-Str. 15 26723 Emden
DE
, BRAGA, Nuno
Av. Republica 910 3 ESQ TRAS. P-4450-240 Matosinhos
PT
, SCHMITZ, Andreas
R. Carlos Alberto Morais 268 4. ESQ.
P-4450-349 Leca da Palmeira
PT(74) "STAM" d.o.o.
Sarači 77, 71000 Sarajevo
BA**(54) POSTUPAK ZA ODREĐIVANJE PROIZVODNJE IZGUBLJENE ENERGIJE**

(57)

1. Postupak dobivanja baze podataka koji obuhvaća mnoštvo zakona korelacije, naročito faktora korelacije, za određivanje izgubljene energije, koja zbog obustave rada ili prigušenja prve instalacije vjetroelektrane ne može biti pretvorena u električnu energiju, iz zabilježene snage barem jedne referentne instalacije vjetroelektrane koja radi u prigušenom ili neprigušenom načinu rada, koji obuhvaća korake:
istovremeno otkrivanje trenutne snage prve instalacije vjetroelektrane i barem jedne referentne instalacije vjetroelektrane u prigušenom ili neprigušenom načinu rada, određivanje odgovarajućeg zakona korelacije, naročito faktora korelacije, koji opisuje odnos između snage prve instalacije vjetroelektrane i snage barem jedne referentne instalacije vjetroelektrane, te pohranjivanje barem jednog zakona korelacije ili faktora korelacije u ovisnosti o barem jednom graničnom uvjetu.

Broj ostalih patentnih zahtjeva: 13

(11) **BA/EP2855487**(21) **E02197** (22) 2016-11-01

(26) SR

(31) FI20120062 (32) 2012-03-21 (33) IT
(96) 13721085.2 2013-03-20

(97) 2015-04-08

(51) **C07D 498/08** , **A61K 31/553** ,
A61P 9/00(73) Minerva Patents S.A.
18 rue de l'Eau 1449 Luxembourg
LU(72) GUARNA, Antonio
Via Zingola 943 Frazione Basati 55040
Seravezza
IT
COZZOLINO, Federico
Via dei Bosconi 17 50014 Fiesole
IT(74) "ŽIVKO MIJATOVIĆ & PARTNERS" d.o.o.
Sarajevo
M.H. Uskufije 3, 71000 Sarajevo
BA(54) **JEDINJENJA ZA LEČENJE BOLESTI
POVEZANIH SA ISHEMIJOM-
REPERFUZIJOM**

(57)

1. Jedinjenje formule (I)

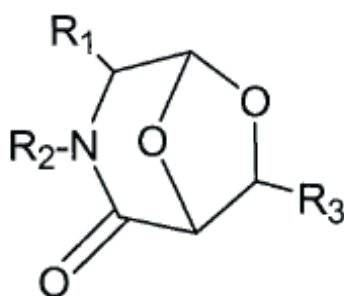
**I**

u kojoj

R_1 je izabran iz grupe koja se sastoji od sledećih: H, C_{1-8} alkil, C_{1-8} alkenil, C_{2-8} alkinil, cikloalkil, aril, heterociklus $-C_{1-8}$ alkil-aril, $-C_{1-8}$ alkil-heterociklus, $-C_{1-8}$ alkil- NH_2 , - aril- NH_2 , $-C_{1-8}$ alkil-O-aril, -aril-OH, C_{1-8} alkil-OH,

$-COOR$, $-C_{1-8}$ alkil-OR, metiloksikarbonil- C_{1-8} alkil, karboalkiloksi-aril alkil karbamoil aril i $-(bočnih\ lanaca\ aminokiselina)$;

R_2 je izabran iz grupe koja se sastoji od sledećih: H, C_{1-8} alkil, C_{2-8} alkenil, C_{2-8} alkinil, cikloalkil, aril, $-C_{1-8}$ alkil-aril, $-C_{1-8}$ alkil-heterociklus, $-C_{1-8}$ alkil-NRR', -aril-NRR', - C_{1-8} alkil-OR, $-C_{1-8}$ alkil-COOR, $-C_{1-8}$ alkil-OC(O)R, $-C_{1-8}$ alkil-N(R)C(O)R', -aril-OR, -aril-COOR, -aril-COR, -aril-OC(O)R, -aril-N(R)C(O)R', -CH(bočni lanci aminokiselina) CO_2R , -CH(bočni lanci aminokiselina)C(O)NR, -CH(CO_2R)-bočni lanci aminokiselina i CH(CONRR')-bočni lanci aminokiselina, R_3 je COOH;

R i R', međusobno isti ili različiti, su izabrani iz grupe koja se sastoji od sledećih: H, C_{1-8} alkil, C_{2-8} alkenil, C_{2-8} alkinil, cikloalkil, aril, heterociklus, $-C_{1-8}$ alkil-aril; $-C_{1-8}$ heterociklus alkil; zaštitne grupe, $-C(O)CH$ -(bočni lanci aminokiselina)-NHT, $-NH-CH$ (bočni lanci aminokiselina)COOT i $-CH$ (bočni lanci aminokiselina)COOT, gde T je izabran od H i C_{1-8} alkil; R i R' međusobno spojeni mogu da formiraju cikloalkil;

i gde gore navedene alkil, alkenil, alkinil, cikloalkil, aril, heterociklus grupe mogu biti supstituisane sa jednom ili više grupa izabranih iz grupe koja se sastoji od halogena, CN, NO_2 , NH_2 , OH, COOH, CO i C_{1-6} alkil; isključujući jedinjenja (1S,5R,7S)-3-etil-2-okso-6,8-dioksa-3-azabicyklo[3.2.1]oktan-7-karboksilnu kiselinu, (1R,5S,7R)-3-(p-metoksibenzil)-2-okso-6,8-dioksa-3-azabicyklo[3.2.1]oktan-7-karboksilnu kiselinu, (1R,5S,7R)-3-Benzil-2-okso-6,8-dioksa-3-azabicyklo[3.2.1]oktan-7-karboksilnu kiselinu i (1R,5S,7R)-3-(p-fenil)-benzil-2-okso-6,8-dioksa-3-azabicyklo[3.2.1]oktan-7-karboksilnu kiselinu.

Broj ostalih patentnih zahtjeva: 14

(11) BA/EP2789662**(21) E02200** (22) 2016-11-01

(26) BS

(31) 13001868 (32) 2013-04-11 (33) EP
(96) 14001325.1 2014-04-11

(97) 2014-10-15

(51) C09D 183/10 , **C08F 2/48****(73)** Università del Salento
Piazza Tancredi 7 73100 Lecce
IT**(72)** Esposito Corcione, Carola
c/o Università del Salento - Dipartimento
Ingegneria dell'Innovazione Via per
Monteroni I-73100 Lecce (LE)
IT
Frigione, Mariaenrica
c/o Università del Salento - Dipartimento
Ingegneria dell'Innovazione Via per
Monteroni I-73100 Lecce (LE)
IT
Striani, Raffaella
c/o Università del Salento - Dipartimento
Ingegneria dell'Innovazione Via per
Monteroni I-73100 Lecce (LE)
IT**(74)** "PETOŠEVIĆ" d.o.o.
Željeznička broj 20, 71000 Sarajevo
BA**(54) FORMULACIJA
NANOSTRUKTURIRANOG
ORGANSKOANORGANSKOG HIBRIDA
UMREŽENA SUNČEVIM ZRAČENJEM I
METODA ZA PRIPREMU ISTE****(57)**

1. Formulacija nanostrukturiranog organsko-anorganskog hibrida umrežena sunčevim zračenjem, karakterizovana time da sadrži najmanje jedan sastojak alkoksilana, trimetoksipropil silan metakrilata, funkcionalni poli(dimetil siloksan)-terminalan vinil, najmanje jednu metakrilnu smolu, mješavinu fotoinicijatora koja sadrži najmanje jedan UV fotoinicijator i najmanje jedan fotoinicijator koji se može aktivirati vidljivom svjetlošću.

Broj ostalih patentnih zahtjeva: 12

(11) BA/EP2751109**(21) E02286** (22) 2017-01-16

(26) SR

(31)201161530866 P (32)2011-09-02 (33)US
201261594882 P 2012-02-03 US
201261677445 P 2012-07-30 US
(96) 12775861.3 2012-08-31

(97) 2014-07-09

(51) C07D 471/04 , **C07D 487/04** ,
A61K 31/519 , **A61P 35/00** , **A61P**
29/00 , **A61P 27/00** , **A61P 19/00**
, **A61P 1/00** , **A61P 17/00** , **C07D**
519/00**(73)** Incyte Holdings Corporation
1801 Augustine Cut-Off Wilmington, DE
19803
US**(72)** LI, Yun-Long
1 Pin Oak Drive Chadds Ford, Pennsylvania
19317
US
YAO, Wenqing
748 Meadowbank Road Kennett Square,
Pennsylvania 19348
US
COMBS, Andrew P.
329 East Doe Run Road Kennett Square,
Pennsylvania 19348
US
YUE, Eddy W.
9 Altemus Drive Landenberg, Pennsylvania
19350
US
MEI, Song
151 Monet Circle Wilmington, Delaware
19808
US
ZHU, Wenyu
21 Abel Place Media, Pennsylvania 19063
US
GLENN, Joseph
103 Deer Horn Drive Mount Royal, New
Jersey 08061
US
MADUSKUIE, Thomas P. Jr.
613 Foulkstone Road Wilmington, Delaware
19803
US
SPARKS, Richard B.
3316 Englewood Road Wilmington,
Delaware 19810

US
DOUTY, Brent
3420 Strasburg Road East Fallowfield,
Pennsylvania 19320
US
HE, Chunhong
40 Magnolia Way Chadds Ford, PA 19317
US

(74) "STAM" d.o.o.
Sarači 77, 71000 Sarajevo
BA

(54) **HETEROCIKLILAMINIKAO INHIBITORI
PI3K**

(57)

Jedinjenje formule I:

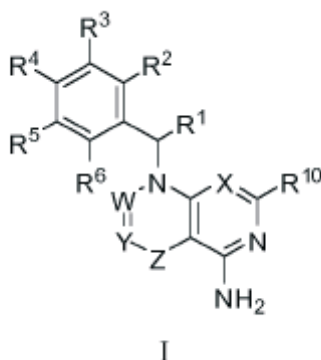

ili njegova farmaceutski prihvatljiva so, naznačeno time, što:

X označava CR₆ ili N;
W označava CR₇ ili N;
Y označava CR₈, CR_{8a} ili N;
Z označava hemijsku vezu ili C(=O) grupu;
pod uslovom da -W=Y-Z- označava -CR₇=CR₈,
-N=CR₈-, -CR₇=CR_{8a}-C(=O)-, -N=CR_{8a}-C(=O)- ili
-CR₇=N-C(=O)-;
R₁ označava C₁₋₃ alkil grupu;
R₂ označava halogenu, C₁₋₆ alkil, C₁₋₆ alkoksi, C₁₋₆ haloalkil, C₁₋₆ haloalkoksi, fenil ili 5-6-članu heteroaril grupu; i naznačen je time, što svaka navedena fenil i 5-6-člana heteroaril grupa može biti supstituisana sa 1, 2, 3 ili 4 supstituenta nezavisno izabrana iz grupe koju čine halogena, OH, CN, C₁₋₄ alkil, C₁₋₄ alkoksi i C₁₋₄ haloalkoksi grupa;
R₃ označava Cy, -(C₁₋₃ alkilen)-Cy, halogenu, CN, NO₂, C₁₋₆ alkil, C₂₋₆ alkenil, C₂₋₆ alkinil, C₁₋₆ haloalkil, OR_a, SR_a, C(=O)R_b, C(=O)NR_cR_d, C(=O)OR_a, OC(=O)R_b, OC(=O)NR_cR_d, NR_eR_d, NR_cC(=O)R_b, NR_cC(=O)OR_b, NR_cC(=O)NR_eR_b, C(=NR_e)R_b, C(=NR_e)NR_cR_d, NR_cC(=NR_e)NR_cR_d, NR_cS(=O)₂R_b, NR_cS(=O)₂NR_cR_d, S(=O)₂R_b ili S(=O)₂NR_cR_d grupu; i naznačen je time,

što svaka navedena C₁₋₆ alkil, C₂₋₆ alkenil i C₂₋₆ alkinil grupa može biti supstituisana sa 1, 2, 3 ili 4 nezavisno izabrane R_{3a} grupe;
R₄ označava H, halogenu, OH, CN, C₁₋₄ alkil, C₁₋₄ haloalkil, C₁₋₄ alkoksi ili C₁₋₄ haloalkoksi grupu;
R₅ označava halogenu, OH, CN, C₁₋₄ alkil, C₁₋₄ haloalkil, C₁₋₄ alkoksi, C₁₋₄ haloalkoksi ili ciklopropil grupu;
R₆ označava H, halogenu, OH, CN, C₁₋₄ alkil, C₁₋₄ haloalkil, C₁₋₄ alkoksi ili C₁₋₄ haloalkoksi grupu;
R₇ označava H ili C₁₋₄ alkil grupu;
R₈ označava H, halogenu, -OH, -CN, C₁₋₆ alkil, C₂₋₆ alkenil, C₂₋₆ alkinil, C₁₋₆ haloalkil, Cy₂, -(C₁₋₃ alkilen)-Cy₂, C(=O)R_{b2}, C(=O)NR_{c2}R_{d2}, C(=O)OR_{a2}, OC(=O)R_{b2}, OC(=O)NR_{c2}R_{d2}, NR_{e2}R_{d2}, NR_{c2}C(=O)R_{b2}, NR_{c2}C(=O)OR_{b2}, NR_{c2}C(=O)NR_{e2}R_{d2}, C(=NR_{e2})R_{b2}, C(=NR_{e2})NR_{c2}R_{d2}, NR_{c2}C(=NR_{e2})NR_{c2}R_{d2}, NR_{c2}S(=O)R_{b2}, NR_{c2}S(=O)₂NR_{c2}R_{d2}, S(=O)R_{b2}, S(=O)₂R_{b2} ili S(=O)₂NR_{c2}R_{d2} grupu; i naznačen je time, što svaka navedena C₁₋₆ alkil, C₂₋₆ alkenil, C₂₋₆ alkinil grupa može biti supstituisana sa 1, 2, 3 ili 4 nezavisno izabrane R₁₁ grupe;
R_{9a} označava H, halogenu, -CN, C₁₋₆ alkil, C₂₋₆ alkenil, C₂₋₆ alkinil, C₁₋₆ haloalkil, Cy₂, -(C₁₋₃ alkilen)-Cy₂, C(=O)R_{b2}, C(=O)NR_{c2}R_{d2}, C(=O)OR_{a2}, NR_{e2}R_{d2}, NR_{c2}C(=O)R_{b2}, NR_{c2}C(=O)OR_{b2}, NR_{c2}C(=O)NR_{e2}R_{d2}, C(=NR_{e2})R_{b2}, NR_{c2}S(=O)₂NR_{c2}R_{d2}, S(=O)R_{b2}, S(=O)₂R_{b2} ili S(=O)₂NR_{c2}R_{d2} grupu; i naznačen je time, što svaka navedena C₁₋₆ alkil, C₂₋₆ alkenil, C₂₋₆ alkinil grupa može biti supstituisana sa 1, 2, 3 ili 4 nezavisno izabrane R₁₁ grupe;
R₉ označava H, halogenu, OH, CN, C₁₋₄ alkil, C₁₋₄ haloalkil, C₁₋₄ alkoksi ili C₁₋₄ haloalkoksi grupu;
R₁₀ označava H ili C₁₋₄ alkil grupu;
svaki R_a, R_b, R_c i R_d je nezavisno izabran iz grupe koju čine H, C₁₋₆ alkil, C₁₋₆ haloalkil, C₂₋₆ alkenil, C₂₋₆ alkinil i Cy grupa; i naznačen je time, što svaka navedena C₁₋₆ alkil, C₂₋₆ alkenil i C₂₋₆ alkinil grupa može biti supstituisana sa 1, 2 ili 3 nezavisno izabrane R_{3b} grupe;
ili R_i i R_d zajedno sa atomom N za koji su vezani može obrazovati 4-, 5-, 6- ili 7-članu heterocikloalkil grupu koja dalje može biti supstituisana sa -OH ili C₁₋₃ alkil grupom;
svaki R_e je nezavisno izabran iz grupe koju čine H, CN, OH, C₁₋₄ alkil i C₁₋₄ alkoksi grupa;
svaki Cy je nezavisno izabran iz grupe koju čine C₃₋₇ cikloalkil, 4-10-člana heterocikloalkil, fenil, naftil i 5-10-člana heteroaril grupa od kojih svaka može biti supstituisana sa 1, 2, 3 ili 4 nezavisno izabrane R_{3b} grupe;
svaki R_{3a} je nezavisno izabran iz grupe koju čine halogena, CN, NO₂, C₁₋₆ alkil, C₂₋₆ alkenil, C₂₋₆ alkinil, C₁₋₆ haloalkil, OR_{a1}, SR_{a1}, C(=O)R_{b1}, C(=O)NR_{c1}R_{d1}, C(=O)OR_{a1}, OC(=O)R_{b1}, OC(=O)NR_{c1}R_{d1}, NR_{e1}R_{d1}, NR_{c1}C(=O)R_{b1}, NR_{c1}C(=O)OR_{b1}, NR_{c1}C(=O)NR_{e1}R_{d1}, C(=NR_{e1})R_{b1}, C(=NR_{e1})NR_{c1}R_{d1}, NR_{c1}C(=NR_{e1})NR_{c1}R_{d1}, NR_{c1}S(=O)R_{b1}, NR_{c1}S(=O)₂NR_{c1}R_{d1}, S(=O)₂R_{b1} i S(=O)₂NR_{c1}R_{d1} grupa; i naznačen je time, što navedena C₁₋₆ alkil, C₂₋₆ alkenil, C₂₋₆ alkinil grupa može biti supstituisana sa 1, 2 ili 3 nezavisno izabrane R₁₁ grupe;
svaki R_{3b} je nezavisno izabran iz grupe koju čine Cy₁, -(C₁₋₃ alkilen)-Cy₁, halogena, CN, NO₂, C₁₋₆ alkil, C₂₋₆ alkenil, C₂₋₆ alkinil, C₁₋₆ haloalkil, OR_{a1}, SR_{a1}, C(=O)R_{b1}, C(=O)NR_{c1}R_{d1}, C(=O)OR_{a1}, OC(=O)R_{b1}, OC(=O)NR_{c1}R_{d1}, NR_{e1}R_{d1}, NR_{c1}C(=O)R_{b1}, NR_{c1}C(=O)OR_{b1}, NR_{c1}C(=O)NR_{e1}R_{d1}, C(=NR_{e1})R_{b1}, NR_{c1}S(=O)R_{b1}, NR_{c1}S(=O)₂NR_{c1}R_{d1}, S(=O)₂R_{b1}, S(=O)₂NR_{c1}R_{d1} grupu; i naznačen je time, što svaka navedena C₁₋₆ alkil, C₂₋₆ alkenil, C₂₋₆ alkinil grupa može biti supstituisana sa 1, 2 ili 3 nezavisno izabrane R₁₁ grupe;

$NR_{c1}R_{d1}$, $C(=NR_e)R_{b1}$, $C(=NR_e)NR_{c1}R_{d1}$, $NR_{c1}C(=NR_e)NR_{c1}R_{d1}$, $NR_{c1}S(=O)R_{b1}$, $NR_{c1}S(=O)_2NR_{c1}R_{d1}$, $S(=O)R_{b1}$, $S(=O)_2R_{b1}$ i $S(=O)_2NR_{c1}R_{d1}$ grupa; i naznačen je time, što navedena C_{1-6} alkil, C_{2-6} alkenil, C_{2-6} alkinil grupa može biti supstituisane sa 1, 2 ili 3 nezavisno izabrane

R_{11} grupe;

svaka Cy_1 grupa je nezavisno izabrana iz grupe koju čine C_{3-7} cikloalkil, 4-7-člana heterocikloalkil, fenil i 5-6-člana heteroaril grupa, pri čemu svaka od navedenih grupa može biti supstituisana sa 1, 2, 3 ili 4

nezavisno izabrane R_{11} grupe;

svaki R_{a1} , R_{b1} , R_{c1} i R_{d1} je nezavisno izabran iz grupe koju čine H, C_{1-6} alkil, C_{1-6} haloalkil, C_{2-6} alkenil, C_{2-6} alkinil, C_{3-7} cikloalkil, 4-7-člana heterocikloalkil, fenil i 5-6-člana heteroaril grupa; i naznačen je time, što svaka navedena C_{1-6} alkil, C_{2-6} alkenil, C_{2-6} alkinil, C_{3-7} cikloalkil, 4-7-člana heterocikloalkil, fenil i 5-6-člana heteroaril grupa može biti supstituisana sa 1, 2 ili 3 nezavisno izabrane R_{11} grupe;

ili R_{c1} i R_{d1} zajedno sa atomom N za koji su vezani može obrazovati 4-, 5-, 6- ili 7-članu heterocikloalkil grupu koja dalje može biti supstituisana sa -OH ili C_{1-3} alkil grupom;

svaki Cy_2 je nezavisno izabran iz grupe koju čine C_{3-7} cikloalkil, 4-7-člana heterocikloalkil, fenil, 5-6-člana heteroaril ili 9-10-člana biciklična heteroaril grupa od kojih svaka dalje može biti supstituisana sa 1, 2, 3 ili 4 nezavisno izabrane R_{11} grupe;

svaki R_{a2} , R_{b2} , R_{c2} i R_{d2} je nezavisno izabran iz grupe koju čine H, C_{1-6} alkil, C_{1-6} haloalkil, C_{2-6} alkenil, C_{2-6} alkinil, C_{3-7} cikloalkil, 4-7-člana heterocikloalkil, fenil i 5-6-člana heteroaril grupa; i naznačen je time, što svaka od navedenih C_{1-6} alkil, C_{2-6} alkenil, C_{2-6} alkinil, C_{3-7} cikloalkil, 4-7-članih heterocikloalkil, fenil i 5-6-članih heteroaril grupa može biti supstituisana sa 1, 2 ili 3 nezavisno izabrane R_{11} grupe;

ili R_{c2} i R_{d2} zajedno sa atomom N za koji su vezani može obrazovati 4-, 5-, 6- ili 7-članu heterocikloalkil grupu koja dalje može biti supstituisana sa -OH ili C_{1-3} alkil grupom; i

svaki R_{11} je nezavisno izabran iz grupe koju čine OH, NO_2 , CN, halogena, C_{1-3} alkil, C_{2-3} alkenil, C_{2-3} alkinil, C_{1-3} haloalkil, cijano- C_{1-3} alkil, HO- C_{1-3} alkil, C_{1-3} alkoksi- C_{1-3} alkil, C_{3-7} cikloalkil, C_{1-3} alkoksi, C_{1-3} haloalkoksi, amino, C_{1-3} alkilamino, di(C_{1-3} alkil)amino, tio, C_{1-3} alkiltio, C_{1-3} alkilsulfinil, C_{1-3} alkilsulfonyl, karbamil, C_{1-3} alkilkarbamil, di(C_{1-3} alkil)karbamil, karboksi, C_{1-3} alkilkarbonil, C_{1-4} alkoksikarbonil, C_{1-3} alkilkarbonilamino, C_{1-3} alkilsulfonylamino, aminosulfonyl, C_{1-3} alkilaminosulfonyl, di(C_{1-3} alkil)aminosulfonyl, aminosulfonylamino, C_{1-3} alkilaminosulfonylamino, di(C_{1-3} alkil)aminosulfonylamino, aminokarbonilamino, C_{1-3} alkilamino-karbonilamino i di(C_{1-3} alkil)aminokarbonilamino grupa;

i naznačeno time, što atomi ugljenika koji formiraju prsten i heteroatom heterocikloalkilnih grupa mogu biti supstituisani sa okso ili sulfido grupama.

(11) **BA/EP2807159**

(21) **E02290** (22) 2017-01-19

(26) BS

(31) 1200193 (32) 2012-01-24 (33) FR
(96) 13704189.3 2013-01-23

(97) 2014-12-03

(51) **C07D 471/04** , **C07D 487/04** ,
C07D 491/052 , **A61K 31/4353** ,
A61K 31/436 , **A61K 31/407** ,
A61P 35/00 , **A61P 37/00**

(73) Les Laboratoires Servier
35, rue de Verdun, 92284 Suresnes Cedex
92284 Suresnes Cedex
FR
Vernalis (R&D) Ltd.
100 Berkshire Place Wharfedale Road
Winnersh Berkshire RG41 5RD
GB

(72) LE DIGUARHER, Thierry
22 rue de Faux Juif F-45550 saint denis l'Hotel
FR
CASARA, Patrick
28 Rue de Rimbach F-67100 Strasbourg
FR
STARCK, Jérôme-Benoît
35 rue des Chailles F-92500 Rueil-malmaison
FR
HENLIN, Jean-Michel
50 rue des Carrières F-92150 Suresnes
FR
DAVIDSON, James Edward Paul
2 Granta Terrace Great Shelford Cambridge
Cambridgeshire CB22 5DJ
GB
MURRAY, James Brooke
21 Parsonage Way Linton Cambridgeshire
CB21 4YL
GB
GRAHAM, Christopher John
30 Falmouth Street Newmarket Suffolk
CB8 0LE
GB
CHEN, I-Jen
51 Natal Road Cambridge Cambridgeshire
CB1 3NY
GB
GENESTE, Olivier
A 17 rue Crevel Duval F-92500 Rueil
Malmaison

FR
 HICKMAN, John
 126 bd Pereire F-75017 Paris
 FR
 DEPIL, Stéphane
 14 rue Maurice Berteaux F-92130 Issy Les
 Moulinaeux
 FR
 LE TIRAN, Arnaud
 14 rue Van Gogh F-78290 Croissy Sur
 Seine
 FR
 NYERGES, Miklos
 14 Pincehegyi ut H-2016 Leanyfalu
 HU
 DE NANTEUIL, Guillaume
 12 rue du Chemin Vert F-92150 Suresnes
 FR

(74) "PETOŠEVIĆ" d.o.o.
 Željeznička broj 20, 71000 Sarajevo
 BA

(54) **NOVI DERIVATI INDOLIZINA, POSTUPAK
 NJIHOVE PRIPRAVE I FARMACEUTSKI
 PRIPRAVCI KOJI IH SADRŽE ZA
 LIJEČENJE KARCINOMA**

(57)

Spoj formule (I)

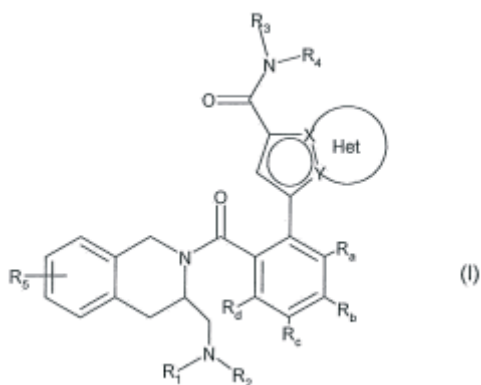

naznačen time, da

♦ X i Y predstavljaju atom ugljika ili atom dušika, pri čemu se podrazumijeva da ne mogu istovremeno predstavljati dva atoma ugljika ili dva atoma dušika

♦ Het polovica skupine

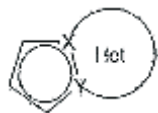

predstavlja po izboru supstiturani aromatski ili ne-aromatski

prsten sastavljen od 5, 6 ili 7 članova prstena, koji dodatno osim dušika predstavljenog s X ili s Y, može sadržati od jedan do 3 heteroatoma neovisno odabrana od kisika, sumpora i dušika, pri čemu se podrazumijeva da navedeni dušik može biti supstituiran sa skupinom koja predstavlja atom vodika, ravnu ili razgrananu (C₁-C₆)alkilnu skupinu ili skupinu -C(O)-O-Alk, pri čemu je Alk ravna ili razgranana (C₁-C₆)alkilna skupina,

♦ R₁ i R₂ neovisno jedan od drugog predstavljaju atom vodika ili ravnu ili razgrananu (C₁-C₆)alkilnu skupinu ili R₁ i R₂ tvore s atomom dušika koji ih nosi heterocikloalkil sastavljen od 4 do 7 članova prstena,

koji može sadržati, osim atoma dušika, drugi heteroatom odabran od kisika, sumpora, SO₂ i NR gdje R predstavlja atom vodika, ravnu ili razgrananu (C₁-C₆)alkilnu skupinu, (C₁-C₆)alkilsulfonilnu skupinu, ravnu ili razgrananu (C₁-C₆)polihaloalkilnu skupinu ili skupinu -C(O)-O-Alk, pri čemu je Alk ravna ili razgranana (C₁-C₆)alkilna skupina,

♦ R₃ predstavlja ravnu ili razgrananu (C₁-C₆)alkilnu skupinu, (C₂-C₆)alkenilnu skupinu, (C₂-C₆)alkinilnu skupinu, cikloalkilnu skupinu, ravnu ili razgrananu (C₄-C₁₀)cikloalkil-

(C₁-C₆)alkilnu skupinu, arilnu skupinu ili heteroarilnu skupinu, ♦ R₄ predstavlja aril, heteroaril, cikloalkil ili ravnu ili razgrananu (C₁-C₆)alkilnu skupinu,

♦ R₅ predstavlja atom vodika ili atom halogena,

♦ R_a, R_b, R_c i R_d neovisno jedan od drugog predstavljaju atom vodika, atom halogena, ravnu ili razgrananu (C₁-C₆)alkilnu skupinu, ravnu ili razgrananu (C₁-C₆)alkoksi skupinu, hidroksi skupinu, ravnu ili razgrananu

(C₁-C₆)polihaloalkilnu skupinu ili trifluorometoksi skupinu ili supstituente od jednog od parova (R_a,R_b), (R_b,R_c)

ili (R_c,R_d) koji zajedno s ugljikovim atomima koji ih nose tvore prsten sastavljen od 5 do 7 članova prstena,

koji mogu sadržati od jedan do 3 heteroatoma odabrana od kisika, sumpora i dušika, pri čemu se podrazumijeva da navedeni dušik može biti supstituiran skupinom predstavljenom atomom hidrogena, ravnom ili razgrananom (C₁-C₆)alkilnom skupinom ili skupinom -C(O)-O-Alk pri čemu je Alk ravna ili razgranana (C₁-C₆)alkilna skupina, gdje se podrazumijeva da jedan ili više atoma ugljika prstena koji su ovdje definirani mogu biti deuterirani,

kada se podrazumijeva da:

- "aril" znači fenilna, naftilna, bifenilna ili indenilna skupina,
 - "heteroaril" znači bilo koja mono- ili bi-ciklička skupina koja se sastoji od 5 do 10 članova prstena, koji imaju najmanje jednu aromatsku polovicu i sadrže od 1 do 3 heteroatoma odabrana od kisika, sumpora i dušika,
 - "cikloalkil" znači bilo koja mono- ili bi-ciklička ne-aromatska karbociklička skupina koja se sastoji od 4 do 10 članova prstena,

pri čemu je moguće da tako definirane alkilne, arilne, heteroarilne, cikloalkilne i heterocikloalkilne skupine budu supstituirane sa od 1 do 3 skupine odabrane od po izboru supstituiranog ravnog ili razgrananog (C₁-C₆)alkila, (C₃-C₆)spiro, ravnog ili razgrananog (C₁-C₆)alkoksi, (C₁-C₆)alkil-S-, hidroksi, okso (ili N-oksid gdje je prikladno), nitro, cijano, -COOR', NR'R", ravnog ili razgrananog (C₁-C₆)polihaloalkila, trifluorometoksi, (C₁-C₆)alkilsulfonila ili halogena, pri čemu se podrazumijeva da R' i R" neovisno jedan od drugog predstavljaju atom vodika ili ravnu ili razgrananu (C₁-C₆)alkilnu skupinu, gdje je moguće da Het polovica skupine

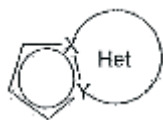

koja je ranije gore definirana, može supstituirati skupinom odabranom od ravnog ili razgranalog (C₁-C₆)alkila, hidroksi, NR₂, R₁ i halogena, gdje se podrazumijeva da R₁' i R₂' imaju iste definicije kao ranije spomenute skupine R' i R'', njihove enantiomere i diastereoizomere i njihove adicijske soli s farmaceutski prihvatljivom kiselinom ili lužinom.

Broj ostalih patentnih zahtjeva: 31

(11) **BA/EP2525812**

(21) **E02298** (22) 2017-02-01

(26) SR

(31) 383914 P (32) 2010-09-17 (33) US
10151239 2010-01-20 EP

(96) 11703410.8 2011-01-20

(97) 2012-11-28

(51) **A61K 39/00** , **C07K 16/44**

(73) Boehringer Ingelheim International GmbH
Binger Strasse 173, 55216 Ingelheim am
Rein
DE

(72) VAN RYN, Joanne
Boehringer Ingelheim GmbH Corporate
Patents Binger Str. 173 55216 Ingelheim
am Rhein
DE
PARK, John Edward
Boehringer Ingelheim GmbH Corporate
Patents Binger Str. 173 55216 Ingelheim
am Rhein
DE
HAUEL, Norbert
Boehringer Ingelheim GmbH Corporate
Patents Binger Str. 173 55216 Ingelheim
am Rhein
DE
KUNZ, Ulrich
Boehringer Ingelheim GmbH Corporate
Patents Binger Str. 173 55216 Ingelheim
am Rhein
DE

LITZENBURGER, Tobias
Boehringer Ingelheim GmbH Corporate
Patents Binger Str. 173 55216 Ingelheim am
Rhein
DE
CANADA, Keith
Boehringer Ingelheim Pharmaceuticals Inc.
900 Ridgebury Road Ridgefield, CT 06877
US
SINGH, Sanjaya
Boehringer Ingelheim Pharmaceuticals Inc.
900 Ridgebury Road Ridgefield, CT 06877
US
WATERMAN, Alisa
Boehringer Ingelheim Pharmaceuticals Inc.
900 Ridgebury Road Ridgefield, CT 06877
US

(74) "LINEA SUŠIĆ" d.o.o.
Maršala Tita 29/IV, 71000 Sarajevo
BA

(54) **ANTIKOAGULANTNI PROTIVOTROVI**

(57)

1. Molekul antitijela koji ima vezujuće sposobnosti za dabigatran koji sadrži varijabilni domen teškog lanca sa CDR1 SEQ ID NO: 1, CDR2 SEQ ID NO: 7, CDR3 SEQ ID NO: 10, i varijabilni domen lakog lanca sa CDR1 SEQ ID NO: 13, CDR2 SEQ ID NO: 14, i CDR3 SEQ ID NO: 15.

Broj ostalih patentnih zahtjeva: 19

(11) **BA/EP2480552**(21) **E02303** (22) 2017-02-07(31) 244297 P (32) 2009-09-21 (33) US
(96) 10763083.2 2010-09-20

(97) 2012-08-01

(51) **C07D 487/04**(73) Gilead Sciences, Inc.
333 Lakeside Drive Foster City, CA 94404
US(72) CHO, Aesop
1656 Notre Dame Drive Mountain View, CA
94040
US
KIM, Choung U.
1750 Elizabeth Street San Carlos, CA
94070
US
METOBO, Samuel E.
35329 Severn Drive Newark, CA 94560
US
RAY, Adrian S.
19 Pilot Circle Redwood City, CA 94065
US
XU, Jie
812 Rigel Lane Foster City, CA 94404
US(74) "MSA IP"
Hamdije Kapidžića 12, 71000 Sarajevo
BA(54) **2-FLUORO SUPSTITUISANI
KARBA-NUKLEOZIDNI ANALOZI ZA
ANTIVIRALNO LIJEČENJE**

(57)

1. Jedinjenje Formule I:

ili njegova farmaceutski prihvatljiva
so; gdje: R_1 je (C_1-C_8) alkil, (C_4-C_8) karbociklilalkil,
 (C_1-C_8) supstituisani alkil, (C_2-C_8) alkenil, $(C_2-$
 $C_8)$ supstituisani alkenil, (C_2-C_8) alkinil, (C_2-C_8)
supstituisani alkinil, ili aril (C_1-C_8) alkil;15 R_2 je F;svaki R_3 , R_4 , ili R_5 je nezavisno H,
 OR_a $N(R_a)_2$, N_3 , CN, NO_2 , $S(O)_nR_a$, halogen,
 (C_1-C_8) alkil, (C_4-C_8) karbociklilalkil, (C_1-C_8) supstituisani alkil, (C_2-C_8) alkenil, (C_2-C_8)
supstituisani alkenil, (C_2-C_8) alkinil, (C_2-C_8)
supstituisani alkinil, ili aril (C_1-C_8) alkil;20 ili bilo koja dva od R_3 , R_4 ili R_5 na
susjednim atomima ugljenika kada su uzeti
zajedno su -O(CO)O- ili kada uzeti zajedno
sa atomom ugljenika u prstenu za koji su
vezani grade dvostruku vezu; R_6 je H, OR_a , $N(R_a)_2$, N_3 , CN, NO_2 , $S(O)$
 nR_a , -C(=O) R_{11} , -C(=O) OR_{11} , -C(=O) $NR_{11}R_{12}$,
-C(=O) SR_{11} -S(O) R_{11} , -S(O) $_2R_{11}$, -S(O)(OR_{11}),
-S(O) $_2(OR_{11})$,25 - $SO_2NR_{11}R_{12}$, halogen, (C_1-C_8) alkil,
 (C_4-C_8) karbociklilalkil, (C_1-C_8) supstituisani
alkil, (C_2-C_8) alkenil, (C_2-C_8) supstituisani
alkenil, (C_2-C_8) alkinil, (C_2-C_8) supstituisani
alkinil, ili aril (C_1-C_8) alkil;

svaki n je nezavisno 0, 1, ili 2;

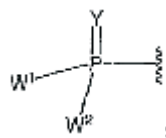
svaki R_a je nezavisno H, (C_1-C_8) alkil,
 (C_2-C_8) alkenil, (C_2-C_8) alkinil, aril (C_1-C_8) alkil,
 (C_4-C_8) karbociklilalkil, -C(=O) R_{11} -C(=O)
 OR_{11} , -C(=O) $NR_{11}R_{12}$, -C(=O) SR_{11} , -S(O)
 R_{11} , $S(O)_2R_{11}$ -S(O)(OR_{11}), -S(O) $_2(OR_{11})$, ili
- $SO_2NR_{11}R_{12}$ R_7 je H, -C(=O) R_{11} , -C(=O) OR_{11} , -C(=O)
 $NR_{11}R_{12}$, -C(=O) SR_{11} , -S(O) R_{11} , -S(O) $_2R_{11}$,
-S(O)(OR_{11}), -S(O) $_2(OR_{11})$, - $SO_2NR_{11}R_{12}$, ilisvaki Y_1 je, nezavisno, 0, S, NR,
+N(O)(R), N(OR), +N(O)(OR), ili N-NR $_2$; W_1 i W_2 , kada su uzeti zajedno, su
- $Y_3(C(R_y)_2)_3Y_3$ -; ili jedan od W_1 ili W_2 zajedno
sa bilo R_3 ili R_4 je - Y_3 - i drugi od W_1 ili W_2 je
Formula Ia; ili W_1 i W_2 su svaki, nezavisno,
grupa Formule Ia:

u kojoj:

svaki Y_2 je, nezavisno, hemijska veza,
O, CR $_2$, NR, +N(O)(R), N(OR), +N(O)(OR),
N-NR $_2$, S, S-S, S(O), ili S(O) $_2$;svaki Y_3 je, nezavisno, O, S, ili NR;

M2 je 0, 1 ili 2;

svaki R_x je, nezavisno, R_y ili formula:

u kojoj:

svaki M1a, M1c, i M1d je nezavisno 0 ili 1;

M12c je 0, 1, 2, 3, 4, 5, 6, 7, 8, 9, 10, 11 ili 12;

svaki R_y je nezavisno H, F, Cl, Br, I, OH, R, $-C(=Y_1)R$, $-C(=Y_1)OR$, $-C(=Y_1)N(R)_2$, $-N(R)_2$, $-N(R)_3$, $-SR$, $-S(O)R$, $-S(O)_2R$, $-S(O)(OR)$, $-S(O)_2(OR)$, $-OC(=Y_1)R$, $-OC(=Y_1)OR$, $-OC(=Y_1)N(R)_2$, $-SC(=Y_1)R$, $-SC(=Y_1)OR$, $-SC(=Y_1)N(R)_2$, $-N(R)C(=Y_1)R$, $-N(R)C(=Y_1)OR$, $-N(R)C(=Y_1)N(R)_2$, $-SO_2NR_2$, $-CN$, $-N_3$, $-NO_2$, $-OR$, ili W_3 ; ili kada uzeti zajedno, dva R_y na istom atomu ugljenika grade karbociklični prsten sa 3 do 7 atoma ugljenika;

svaki R je nezavisno H, (C_1-C_8) alkil, (C_1-C_8) supstituisani alkil, (C_2-C_8) alkenil, (C_2-C_8) supstituisani alkenil, (C_2-C_8) alkinil, (C_2-C_8) supstituisani alkinil, C_6-C_{20} aril, C_6-C_{20} supstituisani aril, C_2-C_{20} heterociklil, C_2-C_{20} supstituisani heterociklil, arilalkil ili supstituisani arilalkil;

W_3 je W_4 ili W_5 ; W_4 je R, $-C(Y_1)R_y$, $-C(Y_1)W_5$, $-SO_2R_y$, ili $-SO_2W_5$; i W_5 je karbocikl ili heterocikl gde je W_5 nezavisno supstituisan sa 0 do 3 R_y grupe;

svaki X_1 ili X_2 je nezavisno C- R_{10} ili N;

svaki R_8 je halogen, $NR_{11}R_{12}$, $N(R_{11})OR_{11}$, $NR_{11}NR_{11}R_{12}$, N_3 , NO, NO_2 , CHO, CN, $-CH(=NR_{11})$, $-CH=NNHR_{11}$, $-CH=N(OR_{11})$, $-CH(OR_{11})_2$, $-C(=O)NR_{11}R_{12}$, $-C(=S)NR_{11}R_{12}$, $-C(=O)OR_{11}$, (C_1-C_8) alkil, (C_2-C_8) alkenil, (C_2-C_8) alkinil, (C_4-C_8) karbociklilalkil, po izboru supstituisani aril, po izboru supstituisani heteroaril, $-C(=O)(C_1-C_8)$ alkil, $-S(O)_n(C_1-C_8)$ alkil, aril (C_1-C_8) alkil, OR_{11} ili SR_{11} ;

svaki R_9 ili R_{10} je nezavisno H, halogen, $NR_{11}R_{12}$, $N(R_1)OR_{11}$, $NR_{11}NR_{11}R_{12}$, N_3 , NO, NO_2 , CHO, CN, $-CH(=NR_{11})$, $-CH=NHNR_{11}$, $-CH=N(OR_{11})$, $-CH(OR_{11})_2$, $-C(=O)NR_{11}R_{12}$, $-C(=S)NR_{11}R_{12}$, $-C(=O)OR_{11}$, R_{11} , OR_{11} ili SR_{11} ;

svaki R_{11} ili R_{12} je nezavisno H, (C_1-C_8) alkil, (C_2-C_8) alkenil, (C_2-C_8) alkinil, (C_4-C_8)

karbociklilalkil, po izboru supstituisani aril, po izboru supstituisani heteroaril, $-C(=O)(C_1-C_8)$ alkil, $-S(O)_n(C_1-C_8)$ alkil ili aril (C_1-C_8) alkil; ili R_{11} i R_{12} uzeti zajedno sa azotom za koji su oba vezani grade 3- do 7-člani heterociklični prsten u kom bilo kojiatom ugljenika pomenutog heterocikličnog prstena može po izboru da bude zamjenjen sa $-O-$, $-S-$ ili $-NR_a-$;

gdje je svaki (C_1-C_8) alkil, (C_2-C_8) alkenil, (C_2-C_8) alkinil ili aril (C_1-C_8) alkil svakog R_1 , R_3 , R_4 , R_5 , R_6 , R_{11} ili R_{12} , nezavisno, po izboru supstituisan jednim ili više halo, hidroksi, CN, N_3 , $N(R_a)_2$ ili OR_a ; i gdje jedan ili više ne-terminalnih atoma ugljenika svakog pomenutog (C_1-C_8) alkila može po izboru da bude zamjenjen sa $-O-$, $-S-$ ili $-NR_a-$,

pod uslovom da jedinjenje Formule I nije jedinjenje predstavljeno bilo kojom od slijedećih formula u kojima R označava H:

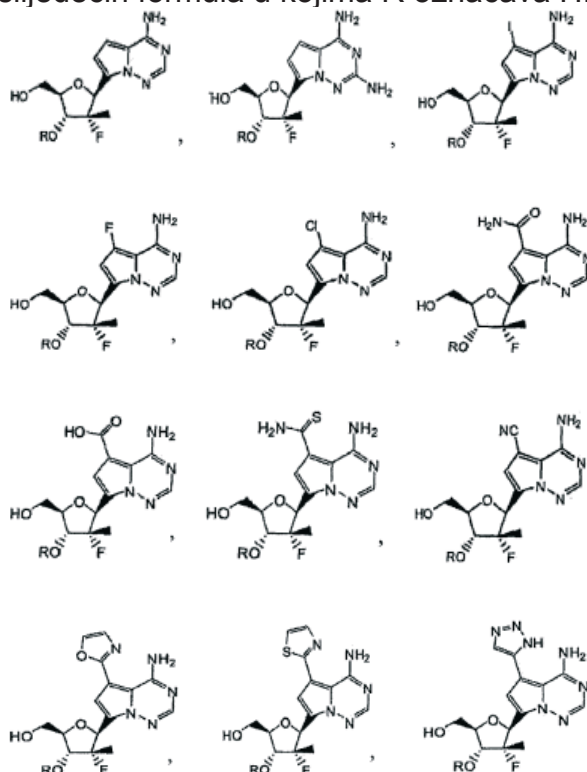

ili

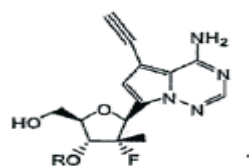

Broj ostalih patentnih zahtjeva: 25

(11) BA/EP2018946(21) **E02314** (22) 2017-02-15

(26) SR

(31) 11852007 (32) 2007-07-25 (33) CH

(96) 08405125.9 2008-05-02

(97) 2009-01-28

(51) **B29B 7/42** , **B29C 47/00** , **B29C 47/44** , **B29C 47/64**

(73) Buss AG

Hohenrainstrasse 10 4133 Pratteln
CH

(72) Grüter, Heini

Kirschgartenstrasse 9 4132 Muttenz
CH
Siegenthaler, Hans-Ulrich
Bachstrasse 95d 5034 Suhr
CH

(74) Dragan Mićunović

Branilaca Sarajeva 10, 71000 Sarajevo
BA**(54) MAŠINA ZA MEŠANJE I GNJEČENJE ZA KONTINUALNU OBRADU I POSTUPAK ZA IZVOĐENJE KONTINUALNE OBRADE MAŠINOM ZA MEŠANJE I GNJEČENJE**

(57)

1. Mašina (1) za mešanje i gnječenje za kontinualnu obradu, sa pužnim vratilom (3) koje rotira u kućištu (2) i istovremeno se translatorno kreće u aksijalnom pravcu, **n a z n a č e n a t i m e**, što je odnos D_a/D_i spoljašnjeg prečnika D_a pužnog vratila prema unutrašnjem prečniku D_i pužnog vratila između 1,5 i 2,0, što je odnos D_a/H spoljašnjeg prečnika D_a pužnog vratila prema hodu H između 4 i 6, i što je odnos T/H koraka T prema hodu H između 1,3 i 2,5.

(11) BA/EP2838920(21) **E02315** (22) 2017-02-15(31) 201261636302 P (32) 2012-04-20 (33) US
201361768747 P 2013-02-25 US

(96) 13726321.6 2013-04-16

(97) 2015-02-25

(51) **C07K 16/24** , **C07K 16/28** , **C07K 16/46**

(73) Eli Lilly and Company

Lilly Corporate Center Indianapolis, IN
46285
US

(72) ALLAN, Barrett

c/o Eli Lilly and Company P. O. Box 6288
Indianapolis, Indiana 46206-6288
US
BENSCHOP, Robert Jan
c/o Eli Lilly and Company P. O. Box 6288
Indianapolis, Indiana 46206-6288
US

(74) "INTELBIRO" d.o.o.

M.H. Uskufije 3, 71000 Sarajevo
BA**(54) BISPECIFIČNA PROTUTIJELA PROTIV BAFF I PROTIV IL-17**

(57)

1. Bispecifično protutijelo koje sadrži dva prva polipeptida i dva druga polipeptida, **naznačeno time** što je aminokiselinski slijed prvog polipeptida SEQ ID NO: 1, a aminokiselinski slijed drugog polipeptida je SEQ ID NO: 2.

(11) **BA/EP2882716**

(21) **E02318** (22) 2017-02-17

(31)201261680804 P (32)2012-08-08 (33)US
201361774163 P 2013-03-07 US

(96) 13750454.4 2013-08-07

(97) 2015-06-17

(51) **C07D 231/14** , **C07D 405/12** ,
C07D 249/04 , **C07D 261/18** ,
C07D 263/38 , **A61K 31/415** ,
A61K 31/4192 , **A61K 31/42** ,
A61K 31/421 , **A61P 9/12**

(73) Theravance Biopharma R&D IP, LLC
901 Gateway Boulevard South San
Francisco, CA 94080
US

(72) FLEURY, Melissa
1023 Divisadero Street San Francisco
California 94115
US
HUGHES, Adam D.
1221 Judson Street Belmont California
94002
US

(74) Dragan Mićunović
Branilaca Sarajeva 10, 71000 Sarajevo
BA

(54) **INHIBITORI NEPRILISINA**

(57)

1. Jedinjenje iz formule I:

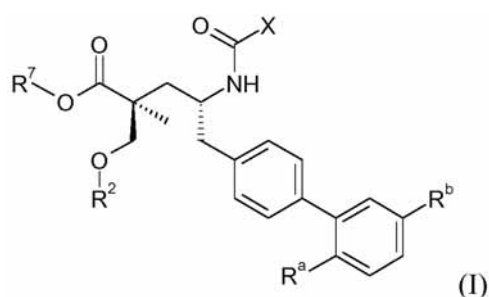

gde:
(i) X jeste

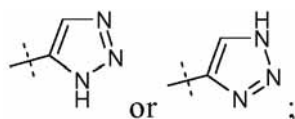

i

(a) R^a i R^b su H; R^2 jeste H; i
 R^7 se bira iz $-CH_2CF_2CH_3$,
 $-CH_2CF_2CF_3$, $-(CH_2)_5CH_3$,
 $-(CH_2)_6CH_3$, i

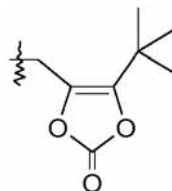

ili R^2 je $-C_{1-6}$ alkil ili $-C(O)-C_{1-6}$ alkil, i R^7 jeste H;
ili

(b) R^3 se bira iz $-CH_3$, $-OCH_3$, i Cl i R^b
je H; ili R^3 se bira iz H, $-CH_3$, Cl, i F,
i R^b jeste Cl; ili R^a jeste H i R^b se
bira iz $-CH_3$ i $-CN$; R^2 se bira iz H,
 $-C_{1-6}$ alkil, $-(CH_2)_2-3OR^e$, i $-(CH_2)_2-$
 $3NR^eR^e$; i R^7 se bira iz H, $-C_{1-6}$ alkil,
 $-[(CH_2)_2O]_{1-3}CH_3$, $-CHR^cOC(O)-C_{1-}$
 4 alkil,
 $-CH_2OC(O)CHR^d-NH_2$, $-CH_2OC(O)CHR^d-$
 $NHC(O)O-C_{1-6}$ alkil, $-CHR^cOC(O)-C_{2-}$
 4 alkil,
 $-CHR^cOC(O)O-cikloheksil$, $-CH_2CH(NH_2)$
 $C(O)OCH_3$, $-C_{2-4}$ alkilen- $N(CH_3)_2$,
 $-C_{0-6}$ alkilenmorfolinil, i

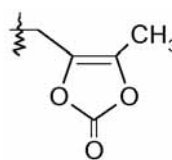

ili

(c) R^3 je H i R^b je F; ili R^3 je F i R^b je H; R^2 se
bira iz H, $-C_{1-6}$ alkil, $-(CH_2)_2-3OR^e$, i
 $-(CH_2)_2-3NR^eR^e$; i R^7 se bira iz $-C_{1-6}$ alkil,
 $-[(CH_2)_2O]_{1-3}CH_3$, $-CHR^cOC(O)-C_{1-4}$ alkil,
 $-CH_2OC(O)CHR-NH_2$, $-CH_2OC(O)CHR^d-NHC(O)O-C_{1-}$
 6 alkil, $-CHR^cOC(O)O-C_{2-4}$ alkil,
 $-CHR^cOC(O)O-cikloheksil$, $-CH_2CH(NH_2)C(O)OCH_3$,
 $-C_{2-4}$ alkilen- $N(CH_3)_2$,
 $-C_{0-6}$ alkilenmorfolinil, i

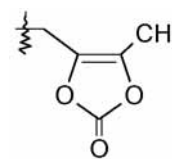

ili

(ii) X jeste

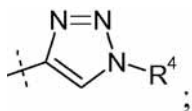

i

- (a) R^a jeste Cl i R^b jeste H; ili R^a jeste H i R^b se bira iz Cl, F, $-CH_3$, i $-CN$; ili R jeste F i R^b jeste Cl; R^2 se bira iz H, $-C_{1-6}$ alkil, $-(CH_2)_{2-3}OR^e$, i $-(CH_2)_{2-3}NR^eR^e$; R^4 se bira iz $-OH$, $-OCH_3$, $-OCH_2CH_3$, i $-C_{1-4}$ alkil; i R^7 se bira iz H, $-C_{1-6}$ alkil, $-[(CH_2)_2O]_{1-3}CH_3$, $-CHR^cOC(O)-C_{1-4}$ alkil, $-CH_2OC(O)CHR^d-NH_2$, $-CH_2OC(O)CHR^d-NHC(O)O-C_{1-6}$ alkil, $-CHR^cOC(O)O-C_{2-4}$ alkil, $-CHR^cOC(O)O$ -cikloheksil, $-CH_2CH(NH_2)C(O)OCH_3$, $-C_{2-4}$ alkilen- $N(CH_3)_2$, $-C_{0-6}$ alkilenmorfolinil, i

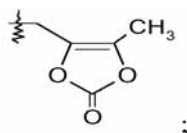

iii

- (b) R^a je F i R^b je H; R^2 je H; R^4 je $-OH$; i R^7 se bira iz $-C_{1-6}$ alkil, $-[(CH_2)_2O]_{1-3}CH_3$, $-CHR^cOC(O)-C_{1-4}$ alkil, $-CH_2OC(O)CHR^d-NH_2$, $-CH_2OC(O)CHR^d-NHC(O)O-C_{1-6}$ alkil, $-CHR^cOC(O)O-C_{2-4}$ alkil, $-CHR^cOC(O)O$ -cikloheksil, $-CH_2CH(NH_2)C(O)OCH_3$, $-C_{2-4}$ alkilen- $N(CH_3)_2$, $-C_{0-6}$ alkilenmorfolinil, i

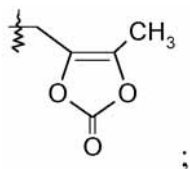

iii

(iii) X jeste

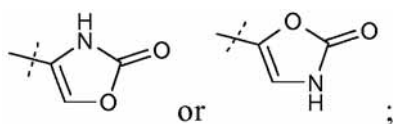

i

- (a) R^a je Cl i R^b je H; ili R^a je H i R^b se bira iz Cl, F, $-CH_3$, i $-CN$; ili R^a je F i R^b jeste Cl; R^2 se bira iz H, $-C_{1-6}$ alkil, $-(CH_2)_{2-3}OR^e$, i $-(CH_2)_{2-3}NR^eR^e$; i R^7 se bira iz H, $-C_{1-6}$ alkil, $-[(CH_2)_2O]_{1-3}CH_3$, $-CHR^cOC(O)-C_{1-4}$ alkil, $-CH_2OC(O)CHR^d-NH_2$, $-CH_2OC(O)CHR^d-NHC(O)O-C_{1-6}$ alkil, $-CHR^cOC(O)O-C_{2-4}$ alkil, $-CHR^cOC(O)O$ -cikloheksil, $-CH_2CH(NH_2)C(O)OCH_3$, $-C_{2-4}$ alkilen- $N(CH_3)_2$, $-C_{0-6}$ alkilenmorfolinil, i

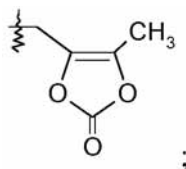

;

ili

- (b) R^3 jeste F i R^b jeste H; R^2 jeste H; i R^7 se bira iz $-C_{1-6}$ alkil, $-[(CH_2)_2O]_{1-3}CH_3$, $-CHR^cOC(O)-C_{1-4}$ alkil, $-CH_2OC(O)CHR^d-NH_2$, $-CH_2OC(O)CHR^d-NHC(O)O-C_{1-6}$ alkil, $-CHR^cOC(O)O-C_{2-4}$ alkil, $-CHR^cOC(O)O$ -cikloheksil, $-CH_2CH(NH_2)C(O)OCH_3$, $-C_{2-4}$ alkilen- $N(CH_3)_2$, $-C_{0-6}$ alkilenmorfolinil, i

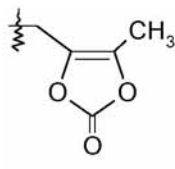

;

ili

(iv) X jeste

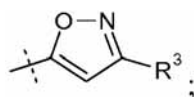

- (a) R^a i R^b su H; R^2 se bira iz

-C₁₋₆alkil, -(CH₂)₂₋₃OR^e, i
 -(CH₂)₂₋₃NR^eR^e; R³ se bira
 iz
 -OH, -OCH₃, -OCH₂CH₃, i -C₁₋₄
 alkil; i R⁷ jeste H; ili
 (b) R³ se bira iz Cl i F i R^b je H; ili R³
 jeste H i R^b se bira iz Cl, F, -CH₃,
 i -CN; ili R^a je F i R^b je Cl; R² se
 bira iz H, -C₁₋₆ alkil, -(CH₂)₂₋₃
 OR^e, i -(CH₂)₂₋₃NR^eR^e; R³ se
 bira iz -OH, -OCH₃, -OCH₂CH₃, i
 -C₁₋₄alkil; i R⁷ se bira iz H, -C₁₋₆
 alkil, -[(CH₂)₂O]₁₋₃CH₃,
 -CHR^cOC(O)-C₁₋₄alkil, -CH₂OC(O)
 CHR^d-NH₂, -CH₂OC(O)CHR^d-NHC(O)
 O-C₁₋₆alkil,
 -CHR^cOC(O)O-C₂₋₄alkil, -CHR^cOC(O)
 O-cikloheksil, -CH₂CH(NH₂)C(O)
 OCH₃, -C₂₋₄alkilen-N(CH₃)₂, -C₀₋₆
 alkilenmorfolinil, i

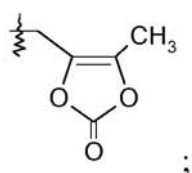

(v) X je

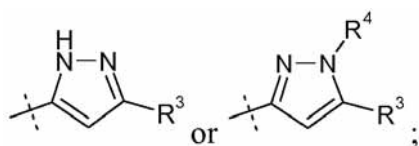

R^a se bira iz Cl i F i R^b je H; ili R^a je H i R^b se bira iz
 Cl, F, -CH₃, i -CN; ili R^a je F i R^b je Cl; R² se bira iz H,
 -C₁₋₆ alkil, -(CH₂)₂₋₃OR^e, i -(CH₂)₂₋₃NR^eR^e; R³ se
 bira iz -OH, -OCH₃,
 -OCH₂CH₃, i -C₁₋₄alkil; R⁴ se bira iz H, -C₁₋₆alkil, i
 fenil; i R⁷ se bira iz H, -C₁₋₆alkil,
 -[(CH₂)₂O]₁₋₃CH₃, -CHR^cOC(O)-C₁₋₄alkil,
 -CH₂OC(O)CHR^d-NH₂, -CH₂OC(O)CHR^d-NHC(O)
 O-C₁₋₆alkil, -CHR^cOC(O)O-C₂₋₄alkil, -CHR^cOC(O)
 O-cikloheksil,
 -CH₂CH(NH₂)C(O)OCH₃, -C₂₋₄alkilen- N(CH₃)₂,
 -C₀₋₆alkilenmorfolinil, i

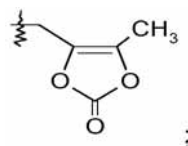

ili
 (vi) X je

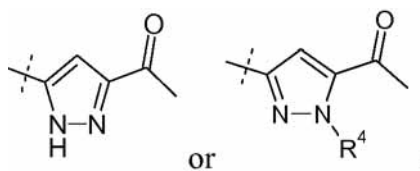

R^a se bira iz Cl i F i R^b je H; ili R^a je H i R^b
 se bira iz Cl, F, -CH₃, i -CN; ili R^a jeste F
 i R^b jeste Cl; R² se bira iz H, -C₁₋₆ alkil,
 -(CH₂)₂₋₃OR^e, i -(CH₂)₂₋₃NR^eR^e; R⁴
 se bira iz H, -C₁₋₆ alkil, i fenil; i R⁷ se
 bira iz H, -C₁₋₆ alkil, -[(CH₂)₂O]₁₋₃CH₃,
 -CHR^cOC(O)-C₁₋₄ alkil,
 -CH₂OC(O)CHR^d-NH₂, -CH₂OC(O)CHR^d-
 NHC(O)O-C₁₋₆alkil, -CHR^cOC(O)O-C₂₋₄
 alkil,
 -CHR^cOC(O)O-cikloheksil, -
 CH₂CH(NH₂)C(O)OCH₃, -C₂₋₄alkilen-
 N(CH₃)₂,
 -C₀₋₆alkilenmorfolinil, i

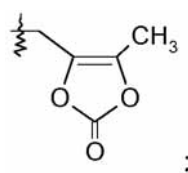

ili
 (vii) X je

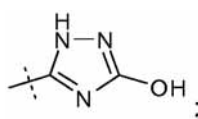

R^a se bira iz Cl i F i R^b jeste H; ili R^a jeste H i R^b se bira
 iz Cl, F, -CH₃, i -CN; ili R^a jeste F i R^b je Cl; R² se bira iz
 H, -C₁₋₆alkil, -(CH₂)₂₋₃OR^e, i -(CH₂)₂₋₃NR^eR^e; i R⁷ se
 bira iz H, -C₁₋₆alkil, -[(CH₂)₂O]₁₋₃CH₃, -CHR^cOC(O)-
 C₁₋₄alkil, -CH₂OC(O)CHR^d-NH₂, -CH₂OC(O)

CHR^d-NHC(O)O- C₁₋₆alkil, -CHR^cOC(O)O-C₂₋₄alkil, -CHR^cOC(O)O-cikloheksil, -CH₂CH(NH₂)C(O)OCH₃, -C₂₋₄alkilen- N(CH₃)₂, -C₀₋₆alkilenmorfolinil, i

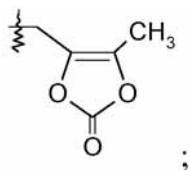

ili
(viii) X je

R^a se bira iz Cl i F i R^b jeste H; ili R^a jeste H i R^b se bira iz Cl, F, -CH₃, i -CN; ili R^a jeste F i R^b jeste Cl; R² se bira iz H, -C₁₋₆alkil, -(CH₂)₂₋₃OR^e, i -(CH₂)₂₋₃NR^eR^e; i R⁷ se bira iz H, -C₁₋₆alkil, -[(CH₂)₂O]₁₋₃CH₃, -CHR^cOC(O)-C₁₋₄alkil, -CH₂OC(O)CHR^d-NH₂, -CH₂OC(O)CHR^d-NHC(O)O- C₁₋₆alkil, -CHR^cOC(O)O-C₂₋₄alkil, -CHR^cOC(O)O-cikloheksil, -CH₂CH(NH₂)C(O)OCH₃, -C₂₋₄alkilen- N(CH₃)₂, -C₀₋₆alkilenmorfolinil, i

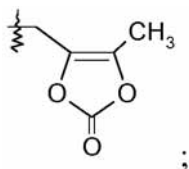

pri čemu svako R^c jeste nezavisno H ili -C₁₋₃alkil; svako R^d jeste nezavisno H, -CH₃, -CH(CH₃)₂, fenil, ili benzil; i svako R^e jeste nezavisno H ili -CH₃; ili njegova farmaceutski prihvatljiva so.

Broj ostalih patentnih zahtjeva: 24

(11) **BA/EP2576543**

(21) **E02319** (22) 2017-02-17

(31) 10382148 (32) 2010-05-27 (33) EP
(96) 11723422.9 2011-05-26

(97) 2013-04-10

(51) **C07D 231/12** , **C07D 231/14** ,
C07D 401/04 , **C07D 413/12**

(73) Laboratorios del Dr. Esteve, S.A.
Avda. Mare de Déu de Montserrat, 221
08041 Barcelona
ES

(72) GARCÍA LÓPEZ, Mónica
Gran Vía de les Corts Catalanes 911, 2n 1^a
E-08018 Barcelona

ES

TORRENS JOVER, Antoni

Carrer del Raco 8 - 2^o 2^a E-08221 Terrasa -
Barcelona

ES

DÍAZ FERNÁNDEZ, José Luis

Cadí 21 E-08240 Manresa - Barcelona

ES

CAAMAÑO MOURE, Ana María

Raíña 16 - 1^o E-15705 Santiago de
Compostela - A Coruña

ES

(74) Dragan Mićunović
Branilaca Sarajeva 10, 71000 Sarajevo
BA

(54) **JEDINJENJA PIRAZOLA KAO
INHIBITORI SIGMA RECEPTORA**

(57)

1. Jedinjenje iz opšte formule (I):

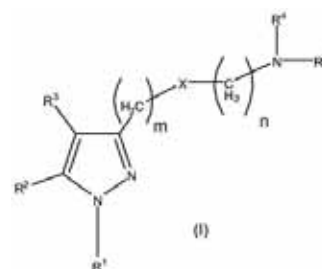

pri čemu

R¹ predstavlja

supstituisani ili nesupstituisani, aromatski ili nearomatski heterociklil, pri čemu je heterociklil stabilan 3-člani do 15-člani prsten radikala koji se sastoji od atoma ugljenika i od jednog do pet

heteroatoma izabranih iz grupe koja obuhvata azot, kiseonik, i sumpor;

supstituisani ili nesupstituisani aril, pri čemu aril jeste grupa koja obuhvata od 1 do 3 odvojena ili spojena prstena i od 6 do 18 atoma prstena ugljenika; sili supstituisani ili nesupstituisani cikloalkil, pri čemu cikloalkil jeste stabilan 3-člani do 10-člani monociklični ili biciklični radikal koji je zasićen ili delimično zasićen;

R² i **R³** se nezavisno biraju iz H i supstituisane ili nesupstituisane C₁₋₆ alkil grupe, preporučljivo metil; pri čemu je supstitucija u bilo kojoj od supstituisanih grupa definisana za **R¹**, **R²** i **R³** jeste supstitucija na jednom ili više dostupnih pozicija od stane jedne ili više grupa izabranih iz halogen; cijano; hidroksil; nitro; azido; acil; karboksamido; alkil grupe sa 1 do 12 atoma ugljenika; alkenil grupa sa jednim ili više nezasićenih veza i od 2 do 12 atoma ugljenika; alkinil grupa sa jednom ili više nezasićenih veza i od 2 do 12 atoma ugljenika; alkoksi grupe imaju jedan ili više veza kiseonika i od 1 do 12 atoma ugljenika; ariloksi; alkiltio grupe sa jednom ili više veza tioetra i od 1 do 12 atoma ugljenika; alkilsulfinil grupa sa jednom ili više sulfinil veza i od 1 do 12 atoma ugljenika; alkilsulfonil grupe sa jednom ili više sulfonil veza i od 1 do 12 atoma ugljenika; aminoalkil grupe imaju jedan ili više N atoma i od 1 do 12 atoma ugljenika; karbocilični aril ima 6 ili više atoma ugljenika;

R⁴ i **R⁵** zajedno formiraju, sa atomom azota na koji se spoje, supstituisani ili nesupstituisani, nearomatski heterocikl, pri čemu je heterocikl stabilan 5-ili 6-člani prsten radikala koji se sastoji od atoma ugljenika i jednog ili više heteroatoma izabranih iz grupe koja obuhvata azot, kiseonik, i sumpor;

pri čemu supstitucija u supstituisanom heterociklu koji **R⁴** i **R⁵** zajedno formiraju jeste supstitucija na jednom ili više dostupnih položaja od strane jedne ili više grupa izabranih iz halogena; cijano; hidroksil; azot, azido; acil; karboksamido; alkil grupa sa 1 do 12 atoma ugljenika; alkenil grupe sa jednom ili više nezasićenih veza i od 2 do 12 atoma ugljenika; alkinil grupa sa jednom ili više nezasićenih veza i od 2 do 12 atoma ugljenika; alkoksi grupe imaju jednu ili više veza kiseonika

i od 1 do 12 atoma ugljenika; alkiltio grupe imaju jednu ili više tioetar veza i od 1 do 12 atoma ugljenika; alkilsulfinil grupe sa jednom ili više sulfinil veza i od 1 do 12 atoma ugljenika; alkilsulfonil grupe sa jednom ili više sulfonil veza i od 1 do 12 atoma ugljenika; aminoalkil grupe sa jednim ili više N atoma i od 1 do 12 atoma ugljenika;

X predstavlja atom kiseonika ili CH-R¹² grupu pri čemu se R¹² bira iz H, CH₃, SH, OH, NH₂, CF₃, Cl, F, Br, I, i CN;

m se bira iz 1 i 2;

n se bira iz 1, 2, 3 i 4;

ili njihova farmaceutski prihvatljiva so, enantiomer, diastereoizomer ili solvat.

Broj ostalih patentnih zahtjeva: 11

(11) **BA/EP2819996**(21) **E02321** (22) 2017-02-20

(26) SR

(31) 12157199 (32) 2012-02-27 (33) EP
(96) 13705799.8 2013-02-25

(97) 2015-01-07

(51) **C07D 213/75** , **C07D 217/22** ,
C07D 401/04 , **C07D 401/06** ,
C07D 401/14 , **C07D 405/14** ,
C07D 407/06 , **C07D 407/12** ,
C07D 409/04 , **C07D 409/06** ,
C07D 409/14 , **C07D 413/04** ,
C07D 413/14 , **C07D 417/04** ,
C07D 417/06 ,

(73) Boehringer Ingelheim International GmbH
 Binger Strasse 173 55216 Ingelheim am
 Rhein
 DE

(72) REISER, Ulrich
 BOEHRINGER INGELHEIM GMBH
 Corporate Patents Binger Strasse 173
 55216 Ingelheim Am Rhein
 DE
 BADER, Gerd
 BOEHRINGER INGELHEIM GMBH
 Corporate Patents Binger Strasse 173
 55216 Ingelheim Am Rhein
 DE
 SPEVAK, Walter
 BOEHRINGER INGELHEIM GMBH
 Corporate Patents Binger Strasse 173
 55216 Ingelheim Am Rhein
 DE
 STEFFEN, Andreas
 BOEHRINGER INGELHEIM GMBH
 Corporate Patents Binger Strasse 173
 55216 Ingelheim Am Rhein
 DE
 PARKES, Alastair L.
 EVOTEC Evotec OAI AG Evotec
 Neurosciences GmbH Manfred Eigen
 Campus Essener Bogen 7 22419 Hamburg
 DE

(74) "LINEA SUŠIĆ" d.o.o.
 Maršala Tita 29/IV, 71000 Sarajevo
 BA

(54) **6-ALKINIL PIRIDINI KAO SIMAC
 MIMETICI**

(57)

1. Jedinjenje prema Formuli (I)

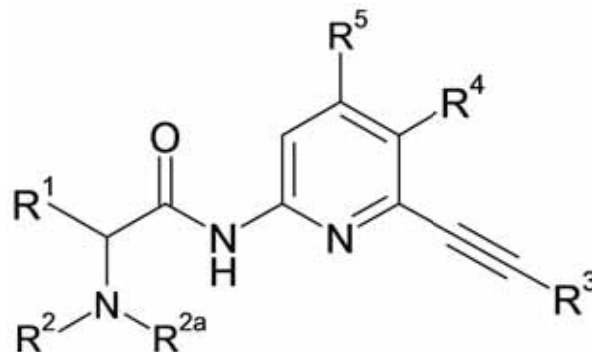

(I)

gdje

R₁ je -H ili -C₁₋₅ alkil;**R₂, R_{2a}** su nezavisno odabrani između -H ili -C₁₋₅ alkila opciono supstituisani sa jednim ili više -F;**R₃** je odabran između -C₆₋₁₀ arila, 5-14 članog heteroarila, od kojih svaka grupa može biti opciono i nezavisno supstituisana sa jednim ili više, nezavisno odabranih, **R₆**; ili **R₃** je odabran između -C₁₋₆ alkila, -C₄₋₇ cikloalkila, -C₄₋₇ cikloalkenila, ili 5-14 članog aromatičnog sistema prstena, od kojih svaka grupa može biti opciono i nezavisno supstituisana sa jednim ili više, nezavisno odabranih, **R_{6a}**;**R₆** je odabran između -CN, halogena, -C₁₋₃ alkila, -O-C₁₋₃ alkila, -C(O)-**R₁₂**, 5-6 članog heteroarila, gde 5-6 člana heteroaril grupa može opciono da bude supstituisana sa -C₁₋₃ alkilom; ili **R₆** je fenil, gdje fenil može da bude opciono supstituisan sa -O-C₁₋₃ alkilom**R_{6a}** je odabran između =O, -CN, halogena, -C₁₋₃ alkila, -O-C₁₋₃ alkila, -C(O)-**R₁₂**, 5-6 članog heteroarila, gdje 5-6 člana heteroaril grupa može biti opciono supstituisana sa -C₁₋₃ alkilom; ili **R_{6a}** je fenil, gdje fenil može biti opciono supstituisan sa -O-C₁₋₃ alkilom;**R₁₂** je odabran između -NH₂, -NH-C₁₋₃ alkila, 5-7 članog ne aromatičnog heterociklila, ili -O-C₁₋₃ alkila, gdje -C₁₋₃ alkil grupe mogu biti opciono supstituisane sa 5-7 članim ne aromatičnim heterociklilom;**R₄** je odabran između -H, -C₆₋₁₀ arila, 5-14

članog heteroarila, od kojih svaka grupa je opciono i nezavisno supstituisana sa jednim ili više, nezavisno odabranih, R_7 , ili R_4 je odabran između C_{1-6} alkila, 5-14 članog aromatičnog sistema prstena, $-C_{5-7}$ cikloalkila, od kojih svaka grupa je opciono i nezavisno supstituisana sa jednim ili više, nezavisno odabranih, R_{7a} , ili R_4 je odabran između $-N(R_8, R_9)$ gdje

R_8, R_9 su nezavisno odabrani između H, $-C_{1-3}$ alkila, $-C(O)-R_{10}$ $-S(O)_2-R_{11}$

R_{10}, R_{11} su nezavisno odabrani između 5-7 članog ne aromatičnog heterociklila, $-C_{5-7}$ cikloalkila, $-C_{6-10}$ arila, 5-10 članog heteroarila;

R_7 je odabran između $-CN$, halogena, $-CF_3$, $-NO_2$, $-C_{1-3}$ alkila, $-S-C_{1-3}$ alkila, $-NH-C_{1-3}$ alkila, $-N(C_{1-3} \text{ alkila})_2$, $-NHC(O)-C_{1-3}$ alkila, $-C(O)-R_{13}$, $-O-C_{1-3}$ alkila, 5-14 članog heteroarila, $-O$ -fenila, $-CH_2$ -fenila, fenila, od kojih svaka fenil grupa može biti opciono supstituisana sa halogenom, ili 5-6 članim ne aromatičnim heterociklilom, gdje 5-6 člani ne aromatični heterociklil može biti opciono supstituisan sa $-C_{1-3}$ alkilom;

R_{7a} je odabran između $=O$, $-CN$, halogena, $-CF_3$, $-NO_2$, $-C_{1-3}$ alkila, $-S-C_{1-3}$ alkila, $-NH-C_{1-3}$ alkila, $-N(C_{1-3} \text{ alkila})_2$, $-NHC(O)-C_{1-3}$ alkila, $-C(O)-R_{13}$, $-O-C_{1-3}$ alkila, 5-14 članog heteroarila, $-O$ -fenila, $-CH_2$ -fenila, fenila, od kojih svaka fenil grupa može biti opciono supstituisana sa halogenom, ili 5-6 članim ne aromatičnim heterociklilom, gdje 5-6 člani ne aromatični heterociklil može biti opciono supstituisan sa $-C_{1-3}$ alkilom; gdje

R_{13} je odabran između $-OH$, $-NH_2$, $-NH-C_{1-3}$ alkila, $-C_{1-3}$ alkila;

R_5 je odabran između $-H$, halogena, $-C_{1-3}$ alkila, $-O-C_{1-3}$ alkila, gdje $-C_{1-3}$ alkil grupe mogu opciono biti supstituisane sa jednim ili više halogena;

ili R_4 i R_5 uzete zajedno obrazuju $-C_{6-10}$ aril ili 5-14 člani heteroaril,

i pri čemu jedinjenja formule (I) mogu opciono biti prisutne u obliku soli.

Broj ostalih patentnih zahtjeva: 31

(11) **BA/EP2903968**

(21) **E02322** (22) 2017-02-20

(26) SR

(31) 201200599 (32) 2012-10-02 (33) DK
201261708806 P 2012-10-02 US
201370112 2013-02-27 DK
201361770050 P 2013-02-27 US
(96) 13770928.3 2013-10-01

(97) 2015-08-12

(51) **C07D 213/79** , **C07D 401/12** ,
C07D 405/12 , **C07D 413/12** ,
A61K 31/4418 , **A61P 35/00**

(73) Gilead Sciences, Inc.

333 Lakeside Drive Foster City, CA 94404
US

(72) LABELLE, Marc

10 Melbourne Way Basking Ridge, New
Jersey 07920
US

BOESEN, Thomas

Lipkesvey 25 2.tv. DK-2100 København Ø
DK

MEHROTRA, Mukund

711-1325 Taylor Avenue Winnipeg,
Manitoba R3M 2K7
CA

KHAN, Qasim

609-1305 Taylor Avenue Winnipeg,
Manitoba R3M 2K7
CA

ULLAH, Farman

311-1325 Taylor Avenue Winnipeg,
Manitoba R3M 2K7
CA

(74) "STAM" d.o.o.

Sarači 77, 71000 Sarajevo
BA

(54) **INHIBITORI HISTONSKIH DEMETILAZA**

(57)

1. Jedinjenje koje ima strukturu

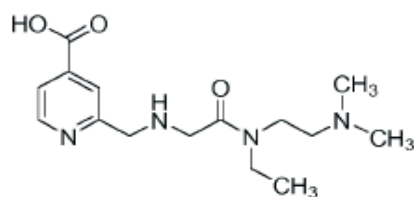

ili njegova farmaceutski prihvatljiva so.

Broj ostalih patentnih zahtjeva: 11

(11) **BA/EP1737815**(21) **E02323** (22) 2017-02-20

(26) SR

(31) 04290982 (32) 2004-04-13 (33) EP
569153 P 2004-05-07 US
104091 2005-04-12 US

(96) 05735327.8 2005-04-13

(97) 2007-01-03

(51) **C07C 317/10**, **A61K 31/10**,
A61P 43/00, **C07C 317/44**, **C07C**
323/65, **C07D 207/325**, **C07D**
207/333, **C07D 209/48**, **C07D**
213/40, **C07D 295/185**, **C07D**
307/38, **C07D 307/79**, **C07D**
333/54

(73) CEPHALON, INC.

41 Moores Road, P.O.Box 4011 Frazer, PA
19355
US
Teva Santé
110 Esplanade du Général De Gaulle
92931 La Défense Cedex
FR

(72) BACON, Edward R.

1006 Skyline Circle Audubon, PA 19403
US
CHATTERJEE, Sankar
1375 West Indian Creek Drive Wynnewood,
PA 19096
US
DUNN, Derek
122 Autumn Trail Coatesville, PA 19320
US
GOURDEL, Marie-Edith
43, rue Grande F-77176 Savigny le Temple
FR
HOSTETLER, Greg A.
7 Sheldrake Road Newark, DE 19713
US
IQBAL, Mohamed
54 Grubb Road Malvern, PA 19355
US
LESUR, Brigitte
71, rue du Pivert F-77420 Champs sur
Marne
FR
LOUVET, Philippe
10, rue de Longueville F-91230 Montgeron
FR

RIGUET, Eric

201, Route des Rhododendrons F-74130
Bonneville
FR
SCHWEIZER, Dominique
35, avenue Ferdinand Buisson F-75016
Paris
FR
YUE, Christophe
4, allée Mabilie F-94300 Vincennes
FR

(74) "STAM" d.o.o.

Sarači 77, 71000 Sarajevo
BA(54) **TIO-SUBSTITUISANI DERIVATIVI BIARIL-
METANESULFONILA**

(57)

1. Jedinjenje formule (Ii):

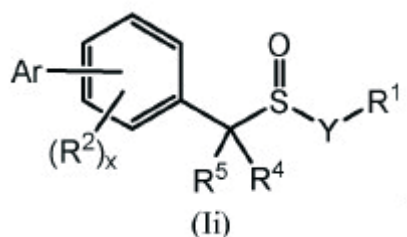
njegovi stereoizomerni oblici, smeše
stereoizomernih oblika ili njihovi farmaceutski
prihvatljivi oblici soli,
pri čemu:Ar je C₆-C₁₀ aril grupa supstituisana sa 0-5
R³;C₅-C₁₀ cikloalkenil supstituisan sa 0-5 R³;
ili5 do 14-točlana heteroaril grupa
supstituisana sa 0-5 R³, pri čemu
pomenuta heteroaril grupa sadrži jedan,
dva ili tri heteroatoma odabrana od N, O,
S ili Se;Y je -CH₂-, -CH(OCH₃)-, ili -CH₂CH₂-;R¹ je C(=O)NR¹²R¹³;R² je odabran od H, F, Cl, Br, J, OR¹⁶, OR²⁵,
NR¹⁷R¹⁸, NHOH, NO₂, CN, CF₃, C₁-C₆ alkil,
C₂-C₆ alkenil, C₂-C₆ alkinil, C(=O)R¹⁶, C(=O)
OR¹⁶, OC(=O)R¹⁶, C(=O)NR¹⁷R¹⁸, NR¹⁵C(=O)
R¹⁶, NR¹⁵CO, R¹⁶, OC(=O)NR¹⁷R¹⁸, NR¹⁵C(=S)
R¹⁶, SR¹⁶, S(=O)R¹⁶; i S(=O)₂R¹⁶;
alternativno, dve R² grupe mogu da se
kombinuju da formiraju metilendioksi grupu,
etilendioksi grupu, ili propilendioksi grupu;
R³ je odabran od H, F, Cl, Br, J, OR¹⁶,
OCF₃, OR²⁵, NR¹⁷R¹⁸, NHOH, NO₂, CN,
CF₃, CH₃, OR¹⁶, C₁-C₆ alkil, C₂-C₆ alkenil,
C₂-C₆ alkinil, C₃-C₇ cikloalkil, 3-7 člani
heterocikloalkil, fenil, 5 ili 6 člani heteroaril,
C₇-C₁₀ arilalkil, C(=O)R¹⁶, C(=O)OR¹⁶,

$OC(=O)R^{16}$, $C(=O)NR^{17}R^{18}$, $NR^{15}C(=O)R^{16}$,
 $NR^{15}CO_2R^{16}$, $OC(=O)NR^{17}R^{18}$, $NR^{15}C(=S)R^{16}$,
 SR^{16} ; $S(=O)R^{16}$; $S(=O)_2R^{16}$, i $NR^{15}S(=O)_2R^{16}$;
 alternativno, dve R^3 grupe mogu da se
 kombinuju da formiraju metilendioksi grupu,
 etilendioksi grupu ili propilendioksi grupu;

R^4 i R^5 su H;

R^{12} i R^{13} u svakom pojavljivanju su svaki
 nezavisno odabrani od: H, C_1-C_6 alkil
 supstituisan sa 0-3 R^{20} i C_6-C_{10} aril,
 supstituisan sa 0-3 R^{20} ;

alternativno, R^{12} i R^{13} , zajedno sa azotom
 za koji su vezani, formiraju 3-7 člani
 heterociklični prsten supstituisan sa 0-3 R^{20} ;
 R^{15} je u svakom pojavljivanju nezavisno
 odabran od H i C_1-C_6 alkil;

R^{16} je u svakom pojavljivanju nezavisno
 odabran od H, C_1-C_6 alkil, i C_6-C_{10} aril;

R^{17} i R^{18} u svakom pojavljivanju su svaki
 nezavisno odabrani od H, C_1-C_6 alkil, i C_6-C_{10}
 aril, ili alternativno, R^{17} i R^{18} , zajedno sa
 azotom za koji su vezani, formiraju 3-7 člani
 heterociklični prsten, pri čemu je pomenuti
 3-7 člani heterociklični prsten supstituisan sa
 0-2 okso grupe;

R^{20} je u svakom pojavljivanju nezavisno
 odabran od: F, Cl, Br, J, OH, OR^{22} , OR^{21} ,
 $NR^{23}R^{24}$, NHOH, NO_2 , CN, CF_3 , C_1-C_6 alkil,
 C_1-C_6 alkil-OH, C_2-C_6 alkenil, C_2-C_6 alkinil,
 C_3-C_7 cikloalkil, 3-7 člani heterocikloalkil, fenil
 supstituisan sa 0-1 R^{26} ; 5 ili 6 člani heteroaril,
 C_6-C_{10} arilalkil, =O, $C(=O)R^{22}$, $C(=O)OR^{22}$,
 $OC(=O)R^{22}$, $C(=O)NR^{23}R^{24}$, $NR^{21}C(=O)R^{22}$,
 $NR^{21}CO_2R^{22}$, $OC(=O)NR^{23}R^{24}$, $NR^{21}C(=S)$
 R^{22} , SR^{22} , $S(=O)R^{22}$, i $S(=O)_2R^{22}$;

R^{21} je u svakom pojavljivanju nezavisno
 odabran od H i C_1-C_6 alkil;

R^{22} je u svakom pojavljivanju nezavisno
 odabran od H, C_1-C_6 alkil, C_1-C_6 alkil-OH, i C_6-C_{10}
 aril;

R^{23} i R^{24} su u svakom pojavljivanju svaki
 nezavisno odabrani od H, C_1-C_6 alkil, i C_6-C_{10}
 aril, ili alternativno, R^{23} i R^{24} , zajedno sa
 azotom za koji su vezani, formiraju 3-7 člani
 heterociklični prsten;

R^{25} je u svakom pojavljivanju nezavisno
 aminokiselinski ostatak nakon uklanjanja
 hidroksilne grupe iz karboksilne grupe sa
 formulom $-C(=O)CH(NH_2)$ -(bočni lanac), pri
 čemu je bočni lanac izabran između:

H	CH_3	$CH(CH_3)_2$
$CH_2CH(CH_3)_2$	$CH(CH_3)CH_2CH_3$	CH_2OH
CH_2SH	$CH(OH)CH_3$	$CH_2CH_2SCH_3$
$CH_2C_6H_5$	$(CH_2)_4NH_2$	$(CH_2)_3NHC(=NH)NH_2$
CH_2COOH	CH_2CH_2COOH	CH_2CONH_2
$CH_2CH_2CONH_2$	CH_2CH_3	$CH_2CH_2CH_3$
$CH_2CH_2CH_2CH_3$	CH_2CH_2SH	CH_2CH_2OH
$CH_2CH_2SCH_3$	$(CH_2)_3NH_2$	$(CH_2)_2CH(OH)CH_2NH_2$
$(CH_2)_3NHC(=O)NH_2$	$(CH_2)_2ONHC(=NH)NH_2$	$CH_2C(=O)NHCH_2COOH$

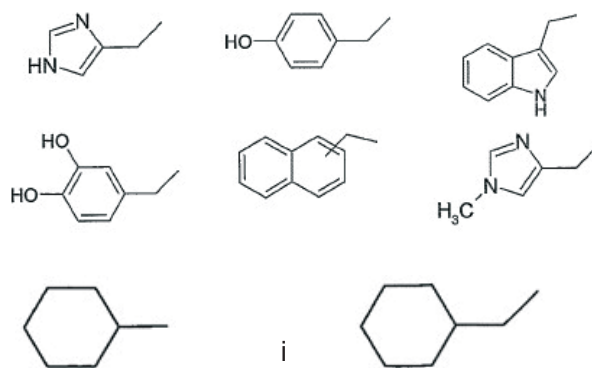

R^{26} je u svakom pojavljivanju nezavisno
 odabran od H, F, Cl, Br, C_1-C_6 alkil, i C_1-C_6
 alkoksi; i

x je 0, 1, 2, 3 ili 4;

pod uslovom da

(i) kada Y je $-CH_2-$; Ar je fenil supstituisan sa
 0-2 R^3 , i R^3 je H, F, Cl, Br, J, CH_3 , OCH_3 , SCH_3 ,
 CN, NO_2 ili metilendioksifenil; onda je Ar u
 orto ili meta položaju u odnosu na supstituent
 $-C(R^4)(R^5)-$ na jezgru fenil prstena;

(ii) kada Ar predstavlja imidazopiridin
 supstituisan sa 0-5 R^3 , Ar je u orto ili meta
 položaju u odnosu na $-C(R^4)(R^5)-$ supstituent
 na jezgru fenil prstena; i

(iii) kada je Ar u meta položaju u odnosu na
 $-C(R^4)(R^5)-$ supstituent na jezgru fenil prstena,
 a Ar je heteroaril grupa vezana za fenil prsten
 preko atoma azota, onda je Ar pirolil, indolil,
 imidazolil, benzimidazolil, benzotriazolil,
 triazolil, ili 1,3-dihidroizoindolil;

pri čemu se "aril" odnosi na supstituisane
 ili nesupstituisane, mono- ili biciklične
 ugljovodonične aromatične prstenske sisteme
 koji imaju 6 do 10 atoma ugljenika; "heterociklični"
 se odnosi na supstituisanu ili nesupstituisanu
 karbocikličnu grupu u kojoj prstenski deo
 obuhvata najmanje jedan do četiri heteroatoma,
 kao što su O, N ili S; a "cikloalkil" se odnosi na
 zasićeni ili delimično zasićeni mono- ili biciklični
 alkil prstenski sistem koji sadrži 3 do 10 atoma
 ugljenika.

Broj ostalih patentnih zahtjeva: 44

(11) **BA/EP2723732**(21) **E02324** (22) 2017-02-20

(26) BS

(31) 201161499989 P (32) 2011-06-22 (33) US

(96) 12735333.2 2012-06-21

(97) 2014-04-30

(51) **C07D 417/12** , **C07D 417/14** ,
A61P 29/00 , **A61P 1/04** , **A61P**
13/00 , **A61P 25/02** , **A61P 25/04**
 , **A61P 19/02** , **A61K 31/428**(73) Purdue Pharma LP
One Stamford Forum 201 Tresser
Boulevard Stamford, CT 06901-3431
US
Shionogi & Co., Ltd
1-8 Doshomachi 3-chome Chuo-ku Osaka-
shi Osaka 541-0045
JP(72) TAFESSE, Laykea
8 Windward Way Robbinsville, NJ 08690
US
ANDO, Shigeru
c/o Shionogi & Co., Ltd. 1-1 Futaba-cho
3-chome Toyonaka Osaka 561-0825
JP
KUROSE, Noriyuki
c/o Shionogi & Co., Ltd. 1-1 Futaba-cho
3-chome Toyonaka Osaka 561-0825
JP(74) "LINEA SUŠIĆ" d.o.o.
Maršala Tita 29/IV, 71000 Sarajevo
BA(54) **TRPV1 ANTAGONISTI UKLJUČUJUĆI
DIHIDROKSI SUPSTITUENTE I NJIHOVE
UPORABE**

(57)

1. Tvar formule (I):

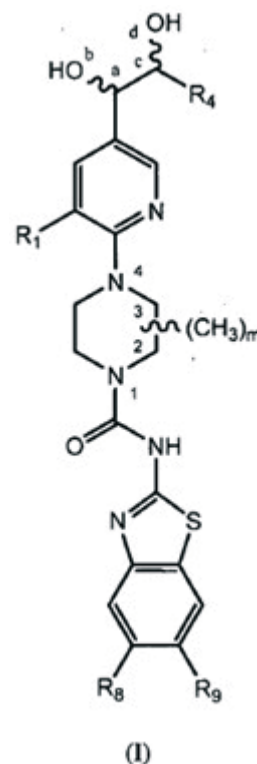

ili njen farmaceutski prihvatljivi derivat, pri čemu:
 R_1 je -halo;
 R_4 je -H;
 svaki od R_8 i R_9 je nezavisno -H, -halo, -CH₃ ili -CF₃;
 svaki halo je nezavisno -F, -Cl, -Br ili -I; i
 m je cijeli broj 1;
 gdje je metilna grupa vezana za piperazinski prsten
 (S)-2-metilna grupa; atom ugljika na a-b poziciji veze
 je u (S) konfiguraciji;
 pri čemu je farmaceutski prihvatljivi derivat odabran
 iz grupe koja se sastoji od farmaceutski prihvatljive
 soli, polimorfa, pseudopolimorfa, solvata, ko-kristala,
 radioaktivno označenog oblika i/ili tautomera.

Broj ostalih patentnih zahtjeva: 16

(11) BA/EP2654780(21) **E02365** (22) 2017-04-13

(26) SR

(31) 201161540882 P (32) 2011-09-29 (33) US
201061426619 P 2010-12-23 US

(96) 11851794.5 2011-12-15

(97) 2013-10-30

(51) C07K 16/00(73) Janssen Biotech, Inc.
800/850 Ridgeview Drive Horsham, PA
19044
US(72) STROHL, William
1400 McKean Road Spring House, PA
19477
US
JORDAN, Robert
15 Memel Drive Thorton, PA 19373
US
BREZSKI, Randall
1400 McKean Road Spring House, PA
19477
US(74) "LINEA SUŠIĆ" d.o.o.
Maršala Tita 29/IV, 71000 Sarajevo
BA**(54) MUTANTI FC ANTITELA KOJI SU
OTPORNI NA AKTIVNU PROTEAZU**

(57)

1. Modifikovani molekul koji sadrži Fc koji je otporan na proteolitičku degradaciju u poređenju sa divljim tipom IgG1 molekula koji sadrži Fc, koji obuhvata Fc domen antitela sa mutiranim IgG1 konstantnim regionom u kome je sekvenca E233-L234-L235-G236 humanog IgG1 zamenjena sa P233-V234-A235 sa G236 koji je izbrisan, kako se definiše po EU numeraciji, i dalje obuhvata jednu ili više supstitucija iz divljeg tipa humane IgG1 sekvence izabrane između S239D/1332E; K326A/E333A; E333A/K334A; H268F/S324T/1332E; F243L/R292P/Y300L; S239D/H268F/S324T/1332E; S267E/H268F/S324T/1332E; K326A/1332E/E333A; S239D/K326A/E333A; S267E/1332E; i G237X/S239D/1332E, gde je X A, D, P, Q ili S, kako se definiše po EU obeležavanju.

(11) BA/EP2801354(21) **E02381** (22) 2017-05-04

(26) HR

(31) 200401546 (32) 2004-10-08 (33) DK
200401736 2004-11-10 DK
200500211 2005-02-11 DK
200500419 2005-03-23 DK
691513 P 2005-06-16 US

(96) 14172390.8 2005-10-07

(97) 2014-11-12

(51) A61K 9/20(73) Forward Pharma A/S
Østergade 24 A 1. 1100 København K
DK(72) Nilsson, Henrik
Apartment No. 5408, P.O. Box 123918
Ocean Heights Dubai Marina Dubai
AE
Schönharting, Florian
41-46 Picadilly, 6th floor 1 Nuffield House
Apartment 1 London
GB
Müller, Bernd W.
Schlotfeldtsberg 14a 24220 Flintbek
DE
Robinson, Joseph R.
41 Chequamegon Bay Madison, WI
Wisconsin 53719
US(74) "ŽIVKO MIJATOVIĆ & PARTNERS" d.o.o.
Sarajevo
M.H. Uskufije 3, 71000 Sarajevo
BA**(54) FARMACEUTSKI SASTAV ZA
KONTROLIRANO OTPUŠTANJE KOJI
SADRŽI ESTER FUMARNE KISELINE**

(57)

1. Farmaceutski sastav za kontrolirano otpuštanje za oralnu primjenu koji se sastoji od dimetilfumarata kao aktivne tvari, pri čemu je farmaceutski sastav obloženi oblik doziranja za kontrolirano otpuštanje u crijevu, pri čemu je otpuštanje dimetilfumarata – kada je izložen *in vitro* ispitivanju oslobađanja koji obuhvaća 0.1 N kloridnu kiselinu kao medij za otpuštanje tijekom prva 2 sata ispitivanja, a zatim 0.05 M fosfatni pufer pH 6.5 kao medij za otpuštanje, pri čemu se profil otpuštanja

određuje kako je opisano u Farmakopeji Sjedinjenih Američkih Država na temperaturi od 37°C i brzini rotacije 100 rpm koristeći rotirajuću košaru kao kapsulu i uređaj za oslobađanje s miješanjem pomoću lopatica za tabletu – kako slijedi:

unutar prva 3 sata nakon početka ispitivanja oslobodi se najviše 70% w/w ukupne količine dimetilfumarata sadržanog u sastavu, i unutar prva 4 sata nakon početka ispitivanja oslobodi se najviše 92% w/w ukupne količine dimetilfumarata.

Broj ostalih patentnih zahtjeva: 4

(11) **BA/EP2639223**

(21) **E02382** (22) 2017-05-05

(31) 12181 P (32) 2007-12-07 (33) US
109573 P 2008-10-30 US

(96) 12196511.5 2008-12-04

(97) 2013-09-18

(51) **C07D 213/73** , **C07D 405/12**

(73) Vertex Pharmaceuticals Incorporated
50 Northern Avenue Boston, MA 02210
US

(72) Siesel, David
11145 Papoose Ct. San Diego, CA
California 92127
US

(74) "STAM" d.o.o.
Sarači 77, 71000 Sarajevo
BA

(54) **PROCES ZA PROIZVODNJU
CIKLOALKILKARBOKSAMIDO-PIRIDIN
BENZOJEVIH KISELINA**

(57)

1. Proces za pripremu jedinjenja formule 1:

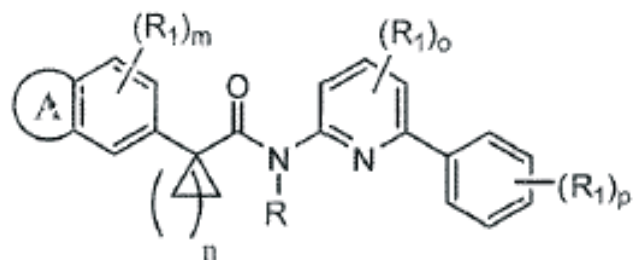

I

obuhvatajući korak:

ia) reagovanja jedinjenja formule 6a:

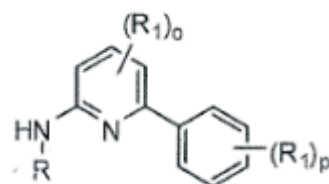

6a

pri čemu,

R je H, C₁₋₆ alifatični, aril, aralkil, heteroaril, cikloalkil, ili heterocikloalkil;
 R₁ je nezavisno izabran od -R₁, -OR₁, -N(R₁)₂, -NO₂, halogena, -CN, -C₁₋₄ haloalkila, -C₁₋₄ haloalkoksi, -C(O)N(R₁)₂, -NR₁C(O)R₁, -SOR₁, -SO₂R₁, -SO₂N(R₁)₂, -NR₁SO₂R₁, -COR₁, -CO₂R₁, -NR₁SO₂N(R₁)₂, -COCOR₁;
 R₂ je vodonik ili C₁₋₆ alifatični;
 O je ceo broj od 0 do zaključno 3; i
 p je ceo broj od 0 do zaključno 5;

sa jedinjenjem formule 7a:

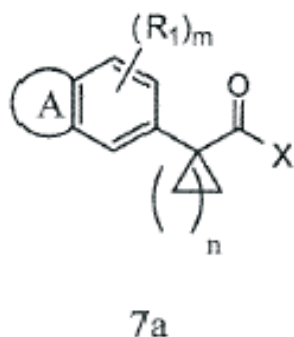

pri čemu,

A je fuzionisani heterocikloalkilni prsten;
 R₁ je nezavisno izabran od -R₁, -OR₁, -N(R₁)₂, -NO₂, halogena, -CN, -C₁₋₄ haloalkila, -C₁₋₄ haloalkoksi, -C(O)N(R₁)₂, -NR₁C(O)R₁, -SOR₁, -SO₂R₁, -SO₂N(R₁)₂, -NR₁SO₂R₁, -COR₁, -CO₂R₁, -NR₁SO₂N(R₁)₂, -COCOR₁;
 R₂ je vodonik ili C₁₋₆ alifatični;
 m je ceo broj od 0 do zaključno 3;
 n je ceo broj od 1 do zaključno 4; i
 X je halid ili OH;

u organskom rastvaraču u prisustvu baze;
 pri čemu je jedinjenje formule 6a pripremljeno prema sedećim koracima:

ib) obezbeđujući jedinjenje 2a i jedinjenje 3a,

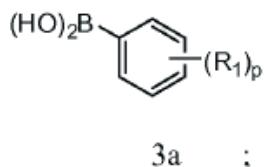
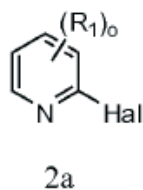

pri čemu,

R₁ je nezavisno izabran od -R₁, -OR₁, -N(R₁)₂, -NO₂, halogena, -CN, -C₁₋₄ haloalkila, -C₁₋₄ haloalkoksi, -C(O)N(R₁)₂, -NR₁C(O)R₁, -SOR₁, -SO₂R₁, -SO₂N(R₁)₂, -NR₁SO₂R₁, -COR₁, -CO₂R₁, -NR₁SO₂N(R₁)₂, -COCOR₁ ;
 R₂ je vodonik ili C₁₋₆ alifatični;
 o je ceo broj od 0 do zaključno 4; i
 p je ceo broj od 0 do zaključno 5;

ii) unakrsno spajanje jedinjenja 2a i jedinjenja 3a u dvofaznoj smeši sadržavajući vodu, organski rastvarač, bazu, i katalizator prelaznog metala da se dobije jedinjenje 4a,

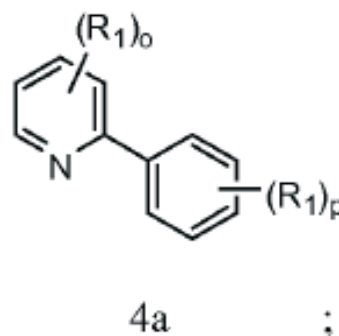

pri čemu, R₁, o, i p su kao što je definisano za jedinjenja 2a i 3a iznad;

ii) oksidirajući jedinjenje 4a da se dobije jedinjenje 5a,

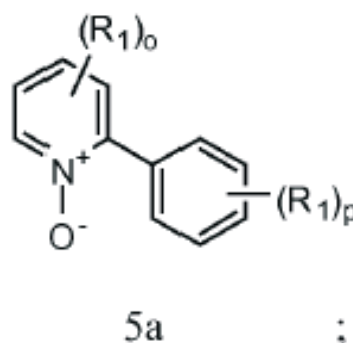

pri čemu, R₁, o, i p su kao što je gore definisano za jedinjenja 2a i 3a;

iv) dodajući amino grupu na poziciju 6 piridil ostatka da se dobije jedinjenje 6a,

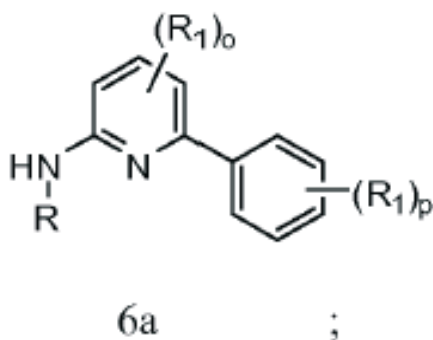

pri čemu se reakcija aminacije izvodi u prisustvu sulfonil jedinjenja, i pri čemu R je H, C₁-alifatični, aril, aralkil, heteroaril, cikloalkil, ili heterocikloalkil i R₁, o, i p su kao što je gore definisano za jedinjenja 2a i 3a.

Broj ostalih patentnih zahtjeva: 24

(11) **BA/EP2548577**

(21) **E02383** (22) 2017-05-05

(31) 754889 P (32) 2005-12-29 (33) US
(96) 12174197.9 2006-12-28

(97) 2013-01-23

(51) **A61K 39/395** , **G01N 33/567** ,
C07K 16/24 , **A61K 39/00**

(73) Janssen Biotech, Inc.
800/850 Ridgeview Drive Horsham, PA
19044
US

(72) Benson, Jacqueline
5 Oak Glen Drive Malvern, PA 19355
US
Carton, Jill
3787 Kratz Road Collegeville, PA 19426
US
Cunningham, Mark
716 Garden Drive Kennett Square, PA
19348
US
Orlovsky, Yevgeniya I.
2804 Century Lane Chadds Ford, PA 19317
US
Rauchenberger, Robert
Esterbergstrasse 9 82490 Farchant
DE
Sweet, Raymond
700 Oak Spring Road Bryn Mawr, PA 19010
US

(74) "STAM" d.o.o.
Sarači 77, 71000 Sarajevo
BA

(54) **HUMANA ANTI-IL-23 ANTITELA,
KOMPOZICIJE, METODE I UPOTREBE**

(5 7)

1. Izolovano IL-23p19 antitelo, koje je antitelo koje se vezuje za p19 podjedinicu IL-23, obuhvatajući:

(i)
(a) najmanje jedan varijabilni region lakog lanca, pomenuti varijabilni region lakog lanca obuhvata:

region koji utvrđuje komplementarnost lakog lanca 1 (CDRL1) sekvence amino kiseline SEK ID BR: 46; CDRL2 sekvencu amino kiseline SEK ID BR: 52; i CDRL3 sekvencu amino kiseline izabranu iz grupe koja se sastoji od SEK ID BR: 58-61; i

(b) najmanje jedan varijabilni region teškog lanca, pomenuti varijabilni region teškog lanca obuhvata: region koji utvrđuje komplementarnost teškog lanca

1 (CDRH1) sekvence amino kiseline SEK ID BR: 1; CDRH2 sekvencu amino kiseline izabranu iz grupe koja se sastoji od SEK ID BR: 7 i 8; i CDRH3 sekvencu amino kiseline SEK ID BR: 40;

(ii)

(a) najmanje jedan varijabilni region lakog lanca, pomenuti varijabilni region lakog lanca obuhvata: CDRL1 sekvencu amino kiseline SEK ID BR: 47; CDRL2 sekvencu amino kiseline SEK ID BR: 53; i CDRL3 sekvencu amino kiseline izabranu iz grupe koja se sastoji od SEK ID BR: 62-67; i

(b) najmanje jedan varijabilni region teškog lanca, pomenuti varijabilni region teškog lanca obuhvata: CDRH1 sekvencu amino kiseline SEK ID BR: 2; CDRH2 sekvencu amino kiseline izabranu iz grupe koja se sastoji od SEK ID BR: 9-15; i CDRH3 sekvencu amino kiseline SEK ID BR: 41;

(iii)

(a) najmanje jedan varijabilni region lakog lanca, pomenuti varijabilni region lakog lanca obuhvata: CDRL1 sekvencu amino kiseline SEK ID BR: 49; CDRL2 sekvencu amino kiseline SEK ID BR: 55; i CDRL3 sekvencu amino kiseline SEK ID BR: 70; i

(b) najmanje jedan varijabilni region teškog lanca, pomenuti varijabilni region teškog lanca obuhvata: CDRH1 sekvencu amino kiseline SEK ID BR: 4; CDRH2 sekvencu amino kiseline SEK ID BR: 18; i CDRH3 sekvencu amino kiseline SEK ID BR: 43;

(iv)

(a) najmanje jedan varijabilni region lakog lanca, pomenuti varijabilni region lakog lanca obuhvata:

CDRL1 sekvencu amino kiseline SEK ID BR: 50; CDRL2 sekvencu amino kiseline SEK ID BR: 56; i CDRL3 sekvencu amino kiseline izabranu iz grupe koja se sastoji od SEK ID BR: 58-68 i 71-73; i

(b) najmanje jedan varijabilni region teškog lanca, pomenuti varijabilni region teškog lanca obuhvata:

CDRH1 sekvencu amino kiseline izabranu iz grupe koja se sastoji od SEK ID BR: 5; CDRH2 sekvencu amino kiseline izabranu iz grupe koja se sastoji od SEK ID BR: 19 i 21-27; i CDRH3 sekvencu amino kiseline SEK ID BR: 44;

(v)

(a) sekvenca amino kiseline varijabilnog regiona lakog lanca izabrana iz grupe koja se sastoji od SEK ID BR: 82-85; i

(b) sekvenca amino kiseline varijabilnog regiona teškog lanca izabrana iz grupe koja se sastoji od SEK ID BR: 80 i 81;

(vi)

(a) sekvenca amino kiseline varijabilnog regiona lakog lanca izabrana iz grupe koja se sastoji od SEK ID BR: 93-98; i

(b) sekvenca amino kiseline varijabilnog regiona teškog lanca izabrana iz grupe koja se sastoji od SEK ID BR: 86-92;

(vii)

(a) sekvenca amino kiseline varijabilnog regiona lakog lanca SEK ID BR: 102; i

(b) sekvenca amino kiseline varijabilnog regiona teškog lanca SEK ID BR: 101;

(viii)

(a) sekvenca amino kiseline varijabilnog regiona lakog lanca izabrana iz grupe koja se sastoji od SEK ID BR: 113-116; i

(b) sekvenca amino kiseline varijabilnog regiona teškog lanca izabrana iz grupe koja se sastoji od SEK ID BR: 103-112;

(ix)

(a) sekvenca amino kiseline varijabilnog regiona lakog lanca koja ima najmanje 95% identičnosti sa bilo kojom od sekvenci amino kiseline izabranih iz grupe koja se sastoji od SEK ID BR: 82-85; i

(b) sekvenca amino kiseline varijabilnog regiona teškog lanca koja ima najmanje 95% identičnosti sa bilo kojom od sekvenci amino kiseline izabranih iz grupe koja se sastoji od SEK ID BR: 80 i 81;

(x)

(a) sekvenca amino kiseline varijabilnog regiona lakog lanca koja ima najmanje 95% identičnosti sa bilo kojom od sekvenci amino kiseline izabranih iz grupe koja se sastoji od SEK ID BR: 93-98; i

(b) sekvenca amino kiseline varijabilnog regiona teškog lanca koja ima najmanje 95% identičnosti sa bilo kojom od sekvenci amino kiseline izabranih iz grupe koja se sastoji od SEK ID BR: 86-92;

(xi)

(a) sekvenca amino kiseline varijabilnog regiona lakog lanca koja ima najmanje 95% identičnosti sa sekvencom amino kiseline SEK ID BR: 102; i

(b) sekvenca amino kiseline varijabilnog regiona teškog lanca koja ima najmanje 95% identičnosti sa sekvencom amino kiseline SEK ID BR: 101

(xii)

(a) sekvenca amino kiseline varijabilnog regiona lakog lanca koja ima najmanje 95% identičnosti sa bilo kojom od sekvenci amino kiseline izabranih iz grupe koja se sastoji od SEK ID BR: 113-116; i

(b) sekvenca amino kiseline varijabilnog regiona teškog lanca koja ima najmanje 95% identičnosti sa

bilo kojom od sekvenci amino kiseline izabranih iz grupe koja se sastoji od SEK ID BR: 103-112;

(xiii)

(a) sekvenca amino kiseline varijabilnog regiona lakog lanca kodirana nukleotidnom sekvencom koja je izabrana iz grupe koja se sastoji od SEK ID BR: 136-138; i
(b) sekvenca amino kiseline varijabilnog regiona teškog lanca kodirana nukleotidnom sekvencom koja je izabrana iz grupe koja se sastoji od SEK ID BR: 133-135;

(xiv)

(a) sekvenca varijabilnog regiona lakog lanca kodirana nukleotidnom sekvencom koja ima najmanje 95% identičnosti sa bilo kojom od nukleotidnih sekvenci izabranih iz grupe koja se sastoji od SEK ID BR: 136-138; i
(b) sekvenca varijabilnog regiona teškog lanca kodirana nukleotidnom sekvencom koja ima najmanje 95% identičnosti sa bilo kojom od nukleotidnih sekvenci izabranih iz grupe koja se sastoji od SEK ID BR:133-135; ili

(xv)

(a) sekvenca varijabilnog regiona lakog lanca kodirana nukleotidnom sekvencom koja ima najmanje 95% identičnosti sa bilo kojom od nukleotidnih sekvenci izabranih iz grupe koja se sastoji od SEK ID BR: 142-144; i
(b) sekvenca varijabilnog regiona teškog lanca kodirana nukleotidnom sekvencom koja ima najmanje 95% identičnosti sa bilo kojom od nukleotidnih sekvenci izabranih iz grupe koja se sastoji od SEK ID BR: 139-141.

Broj ostalih patentnih zahtjeva: 10

(11) **BA/EP2666854**

(21) **E02384** (22) 2017-05-05

(26) SR

(31) 992319 P (32) 2007-12-04 (33) US
327809 2008-12-03 US

(96) 13181046.7 2008-12-04

(97) 2013-11-27

(51) **C12N 9/66** , **A61K 38/46** , **C12N 15/12**

(73) Proteon Therapeutics, Inc.
200 West Street Waltham, MA 02451
US

(72) Franano, Nicholas F.
1010 West 69th Terrace Kansas City, MO
64113
US
Bland, Kimberly
6032 McGee Street Kansas City, MO 64113
US
Wong, Marco D.
15501 Howe Street Overland Park Kansas,
MO 66224
US
Ding, Bee C.
15501 Howe Street Overland Park Kansas,
MO 66224
US

(54) **REKOMBINANTNE ELASTAZE
PROTEINA I METODE NJIHOVE
PROIZVODNJE I NJIHOVA UPOTREBA**

(57)

1. Autoaktivaciona protein proelastaza obuhvatajući (i) sekvencu propeptida koja obuhvata sekvencu elastaze aktivacionog peptida koji sadrži aminokiseline označene P10-P9-P8-P7-P6-P5-P4-P3-P2-P1, od kojih su aminokiseline P3-P2-P1 napravljene da formiraju sekvencu prepoznavanja elastaze, operativno povezanu na (ii) aminokiselinsku sekvencu zrelog tipa I elastaze čije su tri N-terminalne amino kiseline označene P1'- P2'- P3', pri čemu

(a) propeptidna sekvenca nije poreklom iz zrelog tipa I elastaze, i
(b) kada podleže autoaktivacionim uslovima, proizveden je zreli tip I elastaze.

Broj ostalih patentnih zahtjeva: 22

(11) BA/EP1993360(21) **E02385** (22) 2017-05-04(31) 754381 P (32) 2005-12-28 (33) US
(96) 06848237.1 2006-12-28

(97) 2008-11-26

(51) **C07D 215/56** , **A61K 31/445**(73) Vertex Pharmaceuticals Incorporated
50 Northern Avenue Boston, MA 02210
US(72) HURTER, Patricia
49 Tahanto Trail Harvard, MA 01451
US
GONG, Yuchuan
10 Butler Avenue Lexington, MA 02421
US
YOUNG, Christopher R.
42 Francis Street, Unit 1 Waltham, MA
02451
US
CONNELLY, Patrick
15 Lovers Lane Harvard, MA 01451
US
ROWE, William
770 Highland Avenue Medford MA 02155
US
COSTACHE, Adriana
391 Hyde Park Avenue, No. 211 Roslindale,
MA 02131
US
KRAWIEC, Mariusz
46 Littlefield Lane Marlborough, MA 01752
US
FENG, Yushi
131 Pierce St., Apt.306 Maldon, MA 02148
US
TRUDEAU, Martin
38 Avenue Birch Shannon QC, G0A 4N0
CA(74) "LINEA SUŠIĆ" d.o.o.
Maršala Tita 29/IV, 71000 Sarajevo
BA(54) **ČVRSTI OBLICI N-[2,4-BIS(1,1-DIMETILRTIL)-5-HIDROKSIFENIL]-1,4-DIHIDRO-4-OKSOHINOLIN-3-KARBOKSAMIDA**(57)
1. Čvrsta disperzija koja sadrži amorfni N-[2,4-bis(1,1-dimetiletil)-5-hidroksifenil]-1,4-dihidro-4-oksohinolin-3-karboksamid.

Broj ostalih patentnih zahtjeva: 16

(11) BA/EP2773335(21) **E02387** (22) 2017-05-05(31) 201161554625 P (32) 2011-11-02 (33) US
(96) 12783830.8 2012-11-01

(97) 2014-09-10

(51) **A61K 31/165** , **A61K 31/215** ,
C07C 231/02 , **C07C 233/56** ,
C07C 241/04 , **C07C 243/30** ,
C07C 271/22 , **A61P 5/00** , **C07C**
317/40 , **A61P 9/00** , **C07D**
317/40 , **C07D 207/263** , **C07D**
319/06 , **C07C 243/26**(73) Theravance Biopharma R&D IP, LLC
901 Gateway Boulevard South San
Francisco, CA 94080
US(72) HUGHES, Adam
1221 Judson Street Belmont California
94002
US
FENSTER, Erik
1000 National Avenue, Apt. 416 San Bruno
California 94066
US
FLEURY, Melissa
1023 Divisadero Street San Francisco
California 94115
US
GENDRON, Roland
2637 24th Street, Unit 5 San Francisco
California 94110
US
MORAN, Edmund J.
131 Chaves San Francisco California 94127
US(74) Dragan Mićunović
Branilaca Sarajeva 10, 71000 Sarajevo
BA(54) **AMIDI OKSALNE KISELINE KAO INHIBITORI NEPRILIZINA, NJIHOVA FARMACEUTSKA KOMPOZICIJA I NJIHOVA PRIPREMA**

(57)

1. Jedinjenje formule I:

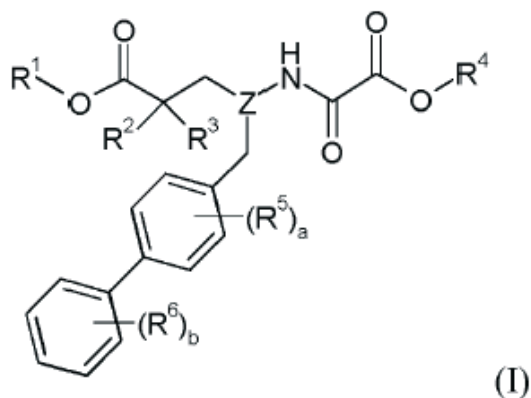

u kome:

R₁ je izabran od H, -C₁₋₈alkila, -C₁₋₃alkilen-C₆₋₁₀arila, -C₁₋₃alkilen-C₁₋₉heteroarila, -C₃₋₇cikloalkila, -[(CH₂)₂O]₁₋₃CH₃, -C₁₋₆alkilen-OC(O)R₁₀, -C₁₋₆alkilen-NR₁₁R₁₂, -C₁₋₆alkilen-C(O)R₁₃, -C₀₋₆alkilenmorfolinila, -C₁₋₆alkilen-SO₂-C₁₋₆alkila,

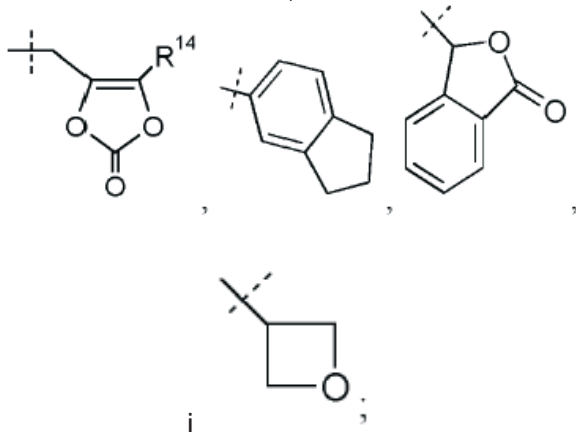

R₁₀ je izabran od -C₁₋₆alkila, -O-C₁₋₆alkila, -C₃₋₇Cikloalkila, -O-C₃₋₇cikloalkila, fenila, -O-fenila, -NR₁₁R₁₂, -CH(R₁₅)-NH₂, -CH(R₁₅)-NHC(O)O-C₁₋₆alkila i -CH(NH₂)CH₂COOCH₃; i R₁₁ i R₁₂ su nezavisno izabrani od H, -C₁₋₆alkila i benzila; ili R₁₁ i R₁₂ su uzeti zajedno kao -(CH₂)₃₋₆-, -C(O)-(CH₂)₃-, ili -(CH₂)₂O(CH₂)₂-; R₁₃ je izabran od -O-C₁₋₆alkila, -O-benzila i -NR₁₁R₁₂; i R₁₄ je -C₁₋₆alkil ili -C₀₋₆alkilen-C₆₋₁₀aril; R₁₅ je H, -CH₃, -CH(CH₃)₂, fenil ili benzil; R₂ je -OR₂₁ ili -CH₂OR₂₁, i R₃ je H ili -CH₃; gde R₂₁ je H, -C(O)-C₁₋₆alkil, -C(O)-CH(R₂₂)-NH₂, -C(O)-CH(R₂₂)-NHC(O)O-C₁₋₆alkil ili -P(O)(OR₂₃)₂; R₂₂ je H, -CH₃, -CH(CH₃)₂, fenil, ili benzil; R₂₃ je H, -C₁₋₆alkil, ili fenil; ili R₂ je uzet zajedno sa R₁ da bi se formirao

-OCR₁₅R₁₆- ili -CH₂O-CR₁₅R₁₆-, i R₃ je izabran od H i -CH₃, gde su R₁₅ i R₁₆ nezavisno izabrani od H, -C₁₋₆alkila i -O-C₃₋₇cikloalkila, ili R₁₅ i R₁₆ su uzeti zajedno tako da formiraju =O; ili R₂ je uzet zajedno sa R₃ tako da se formira -CH₂-O-CH₂- ili -CH₂-CH₂-; ili R₂ i R₃ su oba -CH₃; Z je izabran od -CH- i -N-; R₄ je izabran od H, -C₁₋₆alkila, -C₁₋₃alkilen-O-C₁₋₆alkila, -C₁₋₃alkilen-C₆₋₁₀arila, -C₁₋₃alkilen-O-C₆₋₁₀arila, -C₁₋₃alkilen-C₁₋₉heteroarila, -C₃₋₇cikloalkila, -[(CH₂)₂O]₁₋₃CH₃, -C₁₋₆alkilen-OC(O)R₄₀, -C₁₋₆alkilen-NR₄₁R₄₂, -C₁₋₆alkilen-C(O)R₄₃, -C₀₋₆alkilenmorfolinila, -C₁₋₆alkilen-SO₂-C₁₋₆alkila,

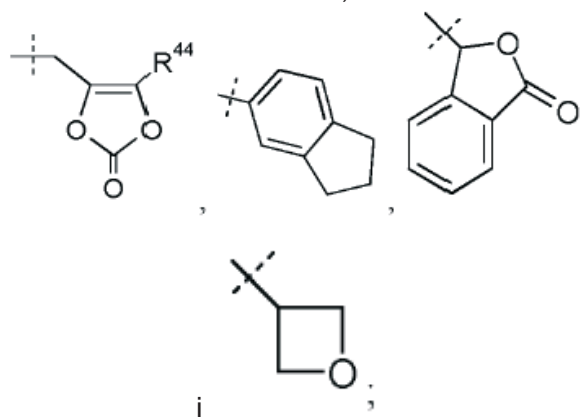

R₄₀ je izabran od -C₁₋₆alkila, -O-C₁₋₆alkila, -C₃₋₇cikloalkila, -O-C₃₋₇cikloalkila, fenila, -O-fenila, -NR₄₁R₄₂, -CH(R₄₅)-NH₂, -CH(R₄₅)-NHC(O)O-C₁₋₆alkila i -CH(NH₂)CH₂COOCH₃; i R₄₁ i R₄₂ su nezavisno izabrani od H, -C₁₋₆alkila i benzila; ili R₄₁ i R₄₂ su uzeti zajedno kao -(CH₂)₃₋₆-, -C(O)-(CH₂)₃-, ili -(CH₂)₂O(CH₂)₂-; R₄₃ je izabran od -O-C₁₋₆alkila, -O-benzila i -NR₄₁R₄₂; i R₄₄ je -C₁₋₆alkil ili -C₀₋₆alkilen-C₆₋₁₀aril; R₄₅ je H, -CH₃, -CH(CH₃)₂, fenil ili benzil; a je 0 ili 1; R₅ je izabran od halo, -CH₃, -CF₃, i -CN; b je 0 ili ceo broj od 1 do 3; svako R₆ je nezavisno izabrano od halo, -OH, -CH₃, -OCH₃, -CN, i -CF₃; gde je svaka alkil grupa u R₁ i R₄ izborno supstituisana sa 1 do 8 fluoro atoma; i gde je metilen linker na bifenilu izborno supstituisan sa jednom ili dve -C₁₋₆alkil grupe ili ciklopropila;

ili njegova farmaceutska prihvatljiva so.

Broj ostalih patentnih zahtjeva: 34

(11) BA/EP2519231(21) **E02390** (22) 2017-05-11

(31) 247714 P (32) 2009-10-01 (33) US

(96) 10807320.6 2010-10-01

(97) 2012-11-07

(51) **A61K 31/69** , **A61K 45/06** , **A61P 35/00**(73) Janssen Pharmaceutica NV
Turnhoutseweg 30 2340 Beerse
BE(72) DE COSTER, Roland
Gestelbos 26 B-2980 Zoersel
BE
VAN DE VELDE, Helgi
Duinkerken 38 B-2470 Retie
BE
BAYSSAS, Martine
Avenue Jordil 13 CH-1006 Lausanne
CH(74) "LINEA SUŠIĆ" d.o.o.
Maršala Tita 29/IV, 71000 Sarajevo
BA**(54) INHIBITORI PROTEAZONA ZA LIJEČENJE KANCERA**

(57)

1. Bortezomib za upotrebu u postupku liječenja kancera kod pacijenta, koji obuhvata davanje pomenutom pacijentu višestrukih doza pomenutog bortezomiba, gdje su pomenute višestruke doze davane bar četiri dana nedjeljno u toku bar dvije nedjelje.

Broj ostalih patentnih zahtjeva: 11

(11) BA/EP2787026(21) **E02392** (22) 2017-05-18

(96) 13162601.2 2013-04-05

(97) 2014-10-08

(51) **C08J 3/20** , **C08J 3/22** , **B29B 7/90** , **B29B 7/46** , **B29B 9/06** , **B29C 47/10** , **C08K 3/26**(73) Omya International AG
Baslerstrasse 42 4665 Oftringen
CH(72) Müller, Holger
Im Gründele 7 79618 Rheinfelden
DE
Leonhardt, Jürgen
Wolfbachring 20 4665 Oftringen
CH
Spehn, Jürgen
Walterswilerstrasse 1d 5745 Safenwil
CH
Michel, Eduard
Dr. Elisabeth-Vomstein Strasse 23/1 79418
Schliengen
DE(74) "ŽIVKO MIJATOVIĆ & PARTNERS" d.o.o.
Sarajevo
M.H. Uskufije 3, 71000 Sarajevo
BA**(54) POSTUPAK ZA PROIZVODNJU KOMPOZITNOG POLIMERNOG MATERIJALA SA POVEĆANIM SADRŽAJEM PUNIOCA**

(57)

1. Postupak za proizvodnju kompozitnog polimernog materijala, naznačen time što postupak sadrži korake:

- (a) obezbeđivanja materijala mineralnog punioca;
- (b) obezbeđivanja polimernog materijala;
- (c) prenošenja materijala mineralnog punioca iz koraka (a) i polimernog materijala iz koraka (b) u uređaj za pripremu složene smeše;
- (d) obrazovanja kompozitnog polimernog materijala u pomenutom uređaju za pripremu složene smeše; naznačeno time što se materijal

mineralnog punioca iz koraka (a) dodaje polimernom materijalu iz koraka (b) u količini takvoj da se sadržaj mineralnog punioca tako dobijenog kompozitnog polimernog materijala nalazi u opsegu od 150 do 900 phr, materijal mineralnog punioca iz koraka (a) se dodaje polimernom materijalu iz koraka (b) korišćenjem tehnologije direktnog dodavanja, pomenuta tehnologija obuhvata dodavanje i mešanje pomenutog materijala mineralnog punioca sa pomenutim polimernim materijalom u uređaju za direktno dodavanje ushodno od odeljka za sjedinjavanje uređaja za pripremu složene smeše, naznačeno time što je uređaj za direktno dodavanje u neposrednoj vezi sa odeljkom za sjedinjavanje uređaja za pripremu složene smeše tako da pneumatsko prenošenje tako dobijene smeše do odeljka za sjedinjavanje nije uključeno, pomenuti uređaj za pripremu složene smeše predstavlja ekstruder, i naznačen time što polimerni materijal sadrži polivinil-hlorid.

Broj ostalih patentnih zahtjeva: 8

(11) **BA/EP2864292**

(21) **E02393** (22) 2017-05-16

(26) SR

(31) 201261657229 P (32) 2012-06-08 (33) US
201361773969 P 2013-03-07 US

(96) 13729232.2 2013-06-06

(97) 2015-04-29

(51) **C07D 231/18** , **C07D 401/04** ,
C07D 405/12 , **C07D 249/04** ,
C07D 253/08 , **C07D 261/18** ,
A61K 31/415 , **A61K 31/4192** ,
A61K 31/42 , **A61K 31/4439** ,
A61P 9/12 , **A61P 13/12**

(73) Theravance Biopharma R&D IP, LLC
901 Gateway Boulevard South San
Francisco, CA 94080
US

(72) HUGHES, Adam
1221 Judson Street Belmont, California
94002
US
FLEURY, Melissa
1023 Divisadero Street San Francisco,
California 94115
US

(74) Dragan Mićunović
Branilaca Sarajeva 10, 71000 Sarajevo
BA

(54) **INHIBITORI NEPRILIZMA**

(57)

1. Jedinjenje formule XII:

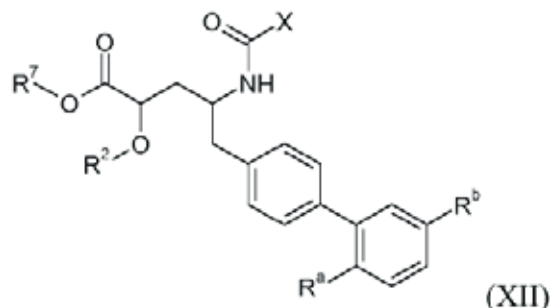

gde:

(i) R_a je H; R_b je Cl; X je

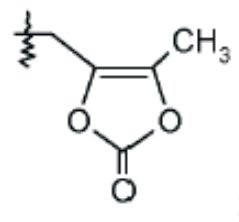
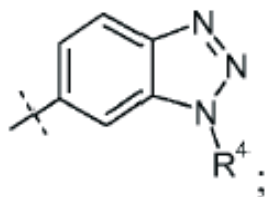

i
 R_2 je H, R_4 je -OH, i R_7 je izabran od -CH₂CF₃,
 -(CH₂)₂CF₃, -CH₂CF₂CH₃, -CH₂CF₂CF₃,
 -C(CH₃)(CF₃)₂, -CH(CH₂CH₃)CF₃, -CH(CH₃)
 CF₂CF₃, -(CH₂)₂₋₃OH, -CH₂CH(NH₂)
 COOCH₃, -(CH₂)₂OCH₃, -CHR_cOC(O)-C₁₋₄
 alkil, -CHR_cOC(O)O-C₂₋₄alkil, -CHR_cOC(O)
 O-cikloheksil, -C₂₋₄alkilen-N(CH₃)₂,
 -CH₂OC(O)CHR_d-NH₂, -CH₂OC(O)CHR_d-
 NHC(O)O-C₁₋₆alkil, benzil, i

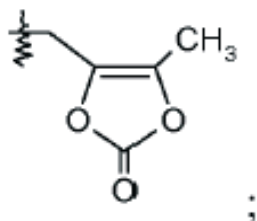

ili R_3 je izabran od -OC(O)CH₂CH₃, -OC(O)
 CH₂CH(CH₃)₂, -OC(O)-fenil, -OCH₂OC(O)
 CHR_d-NH₂, i -OCH₂OC(O)CHR_d-NHC(O)
 O-C₁₋₆alkil, i R_7 je H; ili R_2 je izabran od
 -C(O)-C₁₋₆alkil, -C(O)CHR_d-NH₂, -C(O)CHR_d-
 NHC(O)O-C₁₋₆alkil, i -P(O)(OR_e)₂, R_3 je -OH,
 i R_7 je H; ili

(iii) R_a je H; R_b je Cl; X je

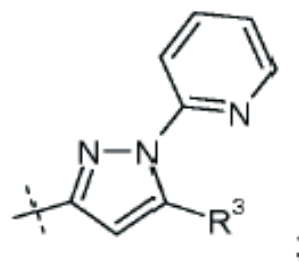

ili R_2 je H, R_4 je izabran od -O-benzil,
 -OCHR_cOC(O)-C₁₋₄alkil, -OCH₂OC(O)CHR_d-
 NH₂, i -OCH₂OC(O)CHR_d-NHC(O)O-C₁₋₆alkil,
 i R_7 je izabran od H i -CH₂OC(O)CH₃; ili R_2 je
 izabran od -C(O)-C₁₋₆alkil, -C(O)CHR_d-NH₂,
 -C(O)CHR_d-NHC(O)O-C₁₋₆alkil, i -P(O)(OR_e)₂,
 R_4 je -OH, i R_7 je H; ili

(ii) R_a je H; R_b je Cl; X je

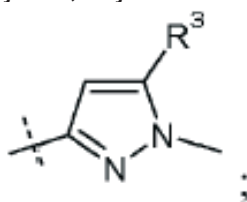

i
 R_2 je H, R_3 je -OH i R_7 je izabran od -CH₂CF₃,
 -(CH₂)₂CF₃, -CH₂CF₂CH₃, -CH₂CF₂CF₃,
 -C(CH₃)(CF₃)₂, -CH(CH₂CH₃)CF₃, -CH(CH₃)
 CF₂CF₃, -(CH₂)₂₋₃OH, -CH₂CH(NH₂)
 COOCH₃, -(CH₂)₂OCH₃, -CHR_cOC(O)-C₁₋₄
 alkil, -CHR_cOC(O)O-C₂₋₄alkil, -CHR_cOC(O)
 O-cikloheksil, -C₂₋₄alkilen-N(CH₃)₂,
 -CH₂OC(O)CHR_d-NH₂, -CH₂OC(O)CHR_d-
 NHC(O)O-C₁₋₆alkil, benzil, i

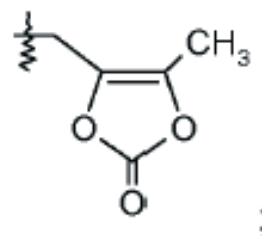

i
 R_2 je H, R_3 je -OH i R_7 je izabran od -CH₂CH₃,
 -CH₂CH(CH₃)₂, -CH₂CF₃, -(CH₂)₂CF₃,
 -CH₂CF₂CH₃, -CH₂CF₂CF₃, -C(CH₃)(CF₃)₂,
 -CH(CH₂CH₃)CF₃, -CH(CH₃)CF₂CF₃, -(CH₂)₂₋₃
 OH, -CH₂CH(NH₂)COOCH₃, -(CH₂)₂OCH₃,
 -CHR_cOC(O)-C₁₋₄alkil, -CHR_cOC(O)O-C₂₋₄
 alkil, -CHR_cOC(O)O-cikloheksil, -C₂₋₄alkilen-
 N(CH₃)₂, -CH₂OC(O)CHR_d-NH₂, -CH₂OC(O)
 CHR_d-NHC(O)O-C₁₋₆alkil, benzil i

ili R_2 je H, R_3 je izabran od -OC(O)CH₂CH₃,
 -OC(O)CH₂CH(CH₃)₂, -OC(O)-fenil,
 -OCH₂OC(O)CHR_d-NH₂, i -OCH₂OC(O)
 CHR_d-NHC(O)O-C₁₋₆alkil, i R_7 je H; ili R_2 je
 izabran od -C(O)-C₁₋₆alkil, -C(O)CHR_d-NH₂,
 -C(O)CHR_d-NHC(O)O-C₁₋₆alkil i -P(O)(OR_e)₂,
 R_3 je -OH, i R_7 je H; ili

(iv) R_a je F; R_b je Cl; X je

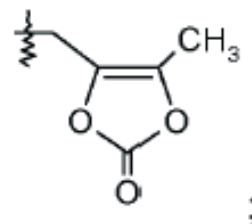
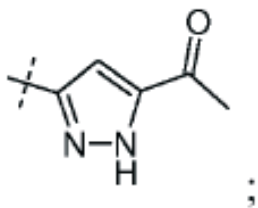

i
 R_2 je H i R_7 je izabran od H, $-\text{CH}_2\text{CH}_3$,
 $-\text{CH}_2\text{CF}_3$, $-(\text{CH}_2)_2\text{CF}_3$, $-\text{CH}_2\text{CF}_2\text{CH}_3$,
 $-\text{CH}_2\text{CF}_2\text{CF}_3$, $-\text{C}(\text{CH}_3)(\text{CF}_3)_2$, $-\text{CH}(\text{CH}_2\text{CH}_3)$
 CF_3 , $-\text{CH}(\text{CH}_3)\text{CF}_2\text{CF}_3$, $-(\text{CH}_2)_{2-3}\text{OH}$,
 $-\text{CH}_2\text{CH}(\text{NH}_2)\text{COOCH}_3$, $-(\text{CH}_2)_2\text{OCH}_3$,
 $-\text{CHR}_c\text{OC}(\text{O})-\text{C}_{1-4}\text{alkil}$, $-\text{CHR}_c\text{OC}(\text{O})\text{O}-\text{C}_{2-4}\text{alkil}$,
 $-\text{CHR}_c\text{OC}(\text{O})\text{O}-\text{cikloheksil}$, $-\text{C}_{2-4}\text{alkilen}-\text{N}(\text{CH}_3)_2$,
 $-\text{CH}_2\text{OC}(\text{O})\text{CHR}_d-\text{NH}_2$, $-\text{CH}_2\text{OC}(\text{O})\text{CHR}_d-\text{NHC}(\text{O})\text{O}-\text{C}_{1-6}\text{alkil}$,
 benzil, i

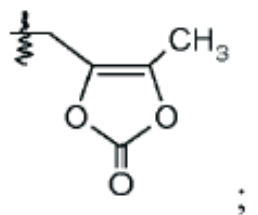

ili R_2 je izabran od $-\text{C}(\text{O})-\text{C}_{1-6}\text{alkil}$, $-\text{C}(\text{O})\text{CHR}_d-\text{NH}_2$,
 $-\text{C}(\text{O})\text{CHR}_d-\text{NHC}(\text{O})\text{O}-\text{C}_{1-6}\text{alkil}$, i
 $-\text{P}(\text{O})(\text{OR}_e)_2$, i R_7 je H; ili

ili R_2 je izabran od $-\text{C}(\text{O})-\text{C}_{1-6}\text{alkil}$, $-\text{C}(\text{O})\text{CHR}_d-\text{NH}_2$,
 $-\text{C}(\text{O})\text{CHR}_d-\text{NHC}(\text{O})\text{O}-\text{C}_{1-6}\text{alkil}$ i
 $-\text{P}(\text{O})(\text{OR}_e)_2$, i R_7 je H; ili

(vi) R_a je H; R_b je Cl; X je

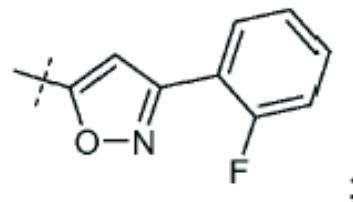

i
 R_2 je H i R_7 je izabran od H, $-\text{CH}_2\text{CH}_3$,
 $-\text{CH}_2\text{CF}_3$, $-(\text{CH}_2)_2\text{CF}_3$, $-\text{CH}_2\text{CF}_2\text{CH}_3$,
 $-\text{CH}_2\text{CF}_2\text{CF}_3$, $-\text{C}(\text{CH}_3)(\text{CF}_3)_2$, $-\text{CH}(\text{CH}_2\text{CH}_3)$
 CF_3 , $-\text{CH}(\text{CH}_3)\text{CF}_2\text{CF}_3$, $-(\text{CH}_2)_{2-3}\text{OH}$,
 $-\text{CH}_2\text{CH}(\text{NH}_2)\text{COOCH}_3$, $-(\text{CH}_2)_2\text{OCH}_3$,
 $-\text{CHR}_c\text{OC}(\text{O})-\text{C}_{1-4}\text{alkil}$, $-\text{CHR}_c\text{OC}(\text{O})\text{O}-\text{C}_{2-4}\text{alkil}$,
 $-\text{CHR}_c\text{OC}(\text{O})\text{O}-\text{cikloheksil}$, $-\text{C}_{2-4}\text{alkilen}-\text{N}(\text{CH}_3)_2$,
 $-\text{CH}_2\text{OC}(\text{O})\text{CHR}_d-\text{NH}_2$, $-\text{CH}_2\text{OC}(\text{O})\text{CHR}_d-\text{NHC}(\text{O})\text{O}-\text{C}_{1-6}\text{alkil}$,
 benzil, i

(v) R_a je H; R_b je Cl; X je

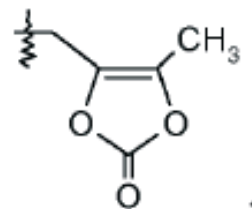
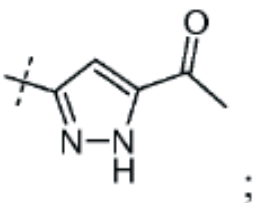

i
 R_2 je H i R_7 je izabran od H, $-\text{CH}_2\text{CH}_3$,
 $-\text{CH}_2\text{CF}_3$, $-(\text{CH}_2)_2\text{CF}_3$, $-\text{CH}_2\text{CF}_2\text{CH}_3$,
 $-\text{CH}_2\text{CF}_2\text{CF}_3$, $-\text{C}(\text{CH}_3)(\text{CF}_3)_2$, $-\text{CH}(\text{CH}_2\text{CH}_3)$
 CF_3 , $-\text{CH}(\text{CH}_3)\text{CF}_2\text{CF}_3$, $-(\text{CH}_2)_{2-3}\text{OH}$,
 $-\text{CH}_2\text{CH}(\text{NH}_2)\text{COOCH}_3$, $-(\text{CH}_2)_2\text{OCH}_3$,
 $-\text{CHR}_c\text{OC}(\text{O})-\text{C}_{1-4}\text{alkil}$, $-\text{CHR}_c\text{OC}(\text{O})\text{O}-\text{C}_{2-4}\text{alkil}$,
 $-\text{CHR}_c\text{OC}(\text{O})\text{O}-\text{cikloheksil}$, $-\text{C}_{2-4}\text{alkilen}-\text{N}(\text{CH}_3)_2$,
 $-\text{CH}_2\text{OC}(\text{O})\text{CHR}_d-\text{NH}_2$, $-\text{CH}_2\text{OC}(\text{O})\text{CHR}_d-\text{NHC}(\text{O})\text{O}-\text{C}_{1-6}\text{alkil}$,
 benzil, i

ili R_2 je izabran od $-\text{C}(\text{O})-\text{C}_{1-6}\text{alkil}$, $-\text{C}(\text{O})\text{CHR}_d-\text{NH}_2$,
 $-\text{C}(\text{O})\text{CHR}_d-\text{NHC}(\text{O})\text{O}-\text{C}_{1-6}\text{alkil}$ i
 $-\text{P}(\text{O})(\text{OR}_e)_2$ i R_7 je H; ili

(vii) R_a je H; R_b je Cl; X je

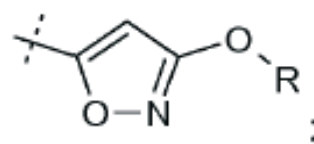

R je H ili $-\text{CH}_3$; i

R₂ je H i R₇ je izabran od -CH₂CH₃, -CH₂CF₃,
 -(CH₂)₂CF₃, -CH₂CF₂CH₃, -CH₂CF₂CF₃,
 -C(CH₃)(CF₃)₂, -CH(CH₂CH₃)CF₃, -CH(CH₃)
 CF₂CF₃, -(CH₂)₂₋₃OH, -CH₂CH(NH₂)
 COOCH₃, -(CH₂)₂OCH₃, -CHR_cOC(O)-C₁₋₄
 alkil, -CHR_cOC(O)-C₂₋₄alkil, -CHR_cOC(O)
 O-cikloheksil, -C₂₋₄alkilen-N(CH₃)₂,
 -CH₂OC(O)CHR_d-NH₂, -CH₂OC(O)CHR_d-
 NHC(O)-C₁₋₆alkil, benzil, i

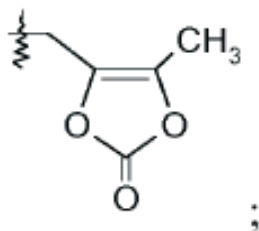

ili R₂ je izabran od -C(O)-C₁₋₆alkil, -C(O)
 CHR_d-NH₂, -C(O)CHR_d-NHC(O)-C₁₋₆alkil i
 -P(O)(OR_e)₂, i R₇ je H; ili

(viii) R_a je F; R_b je Cl; X je

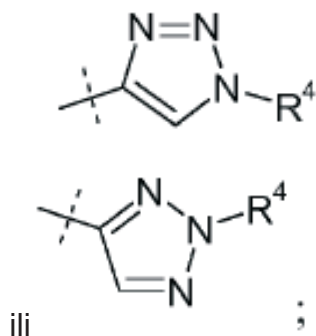

i
 R₂ je H, R₄ je -OH i R₇ je izabran od -CH₂CF₃,
 -(CH₂)₂CF₃, -CH₂CF₂CH₃, -CH₂CF₂CF₃,
 -C(CH₃)(CF₃)₂, -CH(CH₂CH₃)CF₃, -CH(CH₃)
 CF₂CF₃, -(CH₂)₂₋₃OH, -CH₂CH(NH₂)
 COOCH₃, -(CH₂)₂OCH₃, -CHR_cOC(O)-C₁₋₄
 alkil, -CHR_cOC(O)-C₂₋₄alkil, -CHR_cOC(O)
 O-cikloheksil, -C₂₋₄alkilen-N(CH₃)₂,
 -CH₂OC(O)CHR_d-NH₂, -CH₂OC(O)CHR_d-
 NHC(O)-C₁₋₆alkil, benzil, i

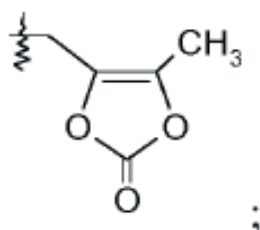

ili R₂ je H, R₄ je izabran od -O-benzil,

-OCHR_cOC(O)-C₁₋₄alkil, -OCH₂OC(O)
 CH[CH(CH₃)₂]NH₂, -OCH₂OC(O)
 CH[CH(CH₃)₂]-NHC(O)OCH₃ i

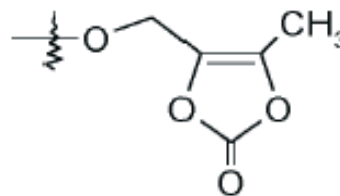

i R₇ je H; ili R₂ je izabran od -C(O)-C₁₋₆alkil,
 -C(O)CHR_d-NH₂, -C(O)CHR_d-NHC(O)-C₁₋₆
 alkil, i -P(O)(OR_e)₂, R₄ je -OH, i R₇ je H; ili

(ix) R_a je H; R_b je Cl; X je

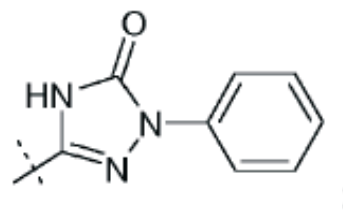

i
 R₂ je H i R₇ je izabran od -CH₂CH₃, -CH₂CF₃,
 -(CH₂)₂CF₃, -CH₂CF₂CH₃, -CH₂CF₂CF₃,
 -C(CH₃)(CF₃)₂, -CH(CH₂CH₃)CF₃, -CH(CH₃)
 CF₂CF₃, -(CH₂)₂₋₃OH, -CH₂CH(NH₂)
 COOCH₃, -(CH₂)₂OCH₃, -CHR_cOC(O)-C₁₋₄
 alkil, -CHR_cOC(O)-C₂₋₄alkil, -CHR_cOC(O)
 O-cikloheksil, -C₂₋₄alkilen-N(CH₃)₂,
 -CH₂OC(O)CHR_d-NH₂, -CH₂OC(O)CHR_d-
 NHC(O)-C₁₋₆alkil, benzil, i

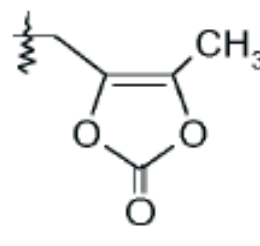

ili R₂ je izabran od -C(O)-C₁₋₆alkil, -C(O)CHR_d-
 NH₂, -C(O)CHR_d-NHC(O)-C₁₋₆alkil i -P(O)
 (OR_e)₂, i R₇ je H; ili

(x) R_a je H; R_b je H; X je

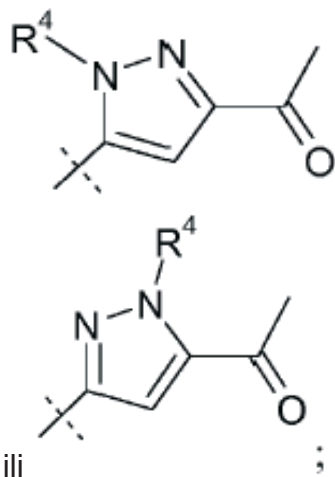

ili

i

R₂ i R₄ su H, i R₇ je izabran od -CH₂CF₃, -(CH₂)₂CF₃, -CH₂CF₂CH₃, -CH₂CF₂CF₃, -C(CH₃)(CF₃)₂, -CH(CH₂CH₃)CF₃, -CH(CH₃)CF₂CF₃, -(CH₂)₂₋₃OH, -CH₂CH(NH₂)COOCH₃, -CHR_cOC(O)-C₁₋₄alkil, -CHR_cOC(O)O-C₂₋₄alkil, -CHR_cOC(O)O-cikloheksil, -C₂₋₄alkilen-N(CH₃)₂, -CH₂OC(O)CHR_d-NH₂, -CH₂OC(O)CHR_d-NHC(O)O-C₁₋₆alkil, i benzil; ili R₂ je H, R₄ je izabran od -CH₂OC(O)CH[CH(CH₃)₂]-NHC(O)OCH₃ i -CH₂OC(O)CH[CH(CH₃)₂]NH₂, i R₇ je H; ili R₂ je izabran od -C(O)-C₁₋₆alkil, -C(O)CHR_d-NH₂, -C(O)CHR_d-NHC(O)O-C₁₋₆alkil, i -P(O)(OR_e)₂, R₄ je H, i R₇ je H; ili R₂ je H, R₄ je -CH₂OP(O)(OR_e)₂ ili -CH₂OC(O)CH[CH(CH₃)₂]NH₂, i R₇ je -CH₂CH₃; ili R₂ je -C(O)CH[CH(CH₃)₂]NH₂, R₄ je H, i R₇ je -CH₂CH₃; ili

(xi) R_a je H; R_b je Cl; X je

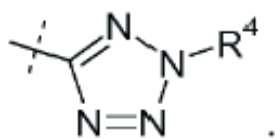
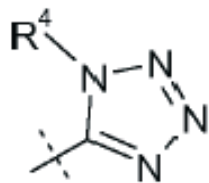

ili

i

R₂ i R₄ su H, i R₇ je izabran od H, -CH₂CH₃, -CH₂CF₃, -(CH₂)₂CF₃, -CH₂CF₂CH₃, -CH₂CF₂CF₃, -C(CH₃)(CF₃)₂, -CH(CH₂CH₃)

CF₃, -CH(CH₃)CF₂CF₃, (CH₂)₂₋₃OH, -CH₂CH(NH₂)COOCH₃, -(CH₂)₂OCH₃, -CHR_cOC(O)-C₁₋₄alkil, -CHR_cOC(O)O-C₂₋₄alkil, -CHR_cOC(O)O-cikloheksil, -C₂₋₄alkilen-N(CH₃)₂, -CH₂OC(O)CHR_d-NH₂, -CH₂OC(O)CHR_d-NHC(O)O-C₁₋₆alkil i benzil; ili R₂ je H, R₄ je izabran od -CH₂OC(O)CH[CH(CH₃)₂]-NHC(O)OCH₃ i -CH₂OC(O)CH[CH(CH₃)₂]NH₂, i R₇ je H; ili R₂ je izabran od -C(O)-C₁₋₆alkil, -C(O)CHR_d-NH₂, -C(O)CHR_d-NHC(O)O-C₁₋₆alkil i -P(O)(OR_e)₂, R₄ je H, i R₇ je H; ili R₂ je H, R₄ je -CH₂OP(O)(OR_e)₂ ili -CH₂OC(O)CH[CH(CH₃)₂]NH₂, i R₇ je -CH₂CH₃; ili R₂ je -C(O)CH[CH(CH₃)₂]NH₂, R₄ je H, i R₇ je -CH₂CH₃;

gde svaki R_c je nezavisno H ili -C₁₋₃alkil; svaki R_d je nezavisno H, -CH₃, -CH(CH₃)₂, fenil, ili benzil; i svaki R_e je nezavisno H, -C₁₋₆alkil ili fenil;

ili njegova farmaceutski prihvatljiva so.

Broj ostalih patentnih zahtjeva: 16

(11) BA/EP2711375(21) **E02395** (22) 2017-05-18

(26) SR

(31) 267321 P (32) 2009-12-07 (33) US
381846 P 2010-09-10 US

(96) 13183846.8 2010-12-03

(97) 2014-03-26

(51) **C07K 16/28**, **C07K 16/18**, **A61K 39/395**, **A61P 3/04**, **C07K 19/00**, **C07K 14/71**

(73) Amgen Inc.

One Amgen Center Drive Thousand Oaks,
California 91320-1799
US

(72) Hu, Shaw-Fen Sylvia

986 Lynnmore Drive Thousand Oaks, CA
91360
US

Foltz, Ian

2108 Knightswood Place Burnaby British
Columbia BC V5A 4B9
CA

King, Chadwick T.

1325 Moody Avenue North Vancouver
British Columbia V7L 3T5
CA

Li, Yang

1142 Cuesta Drive Mountain View, CA
94040
US

Arora, Taruna

291 Whiteclem Way Palo Alto, CA 94306
US

(74) "ŽIVKO MIJATOVIĆ & PARTNERS" d.o.o.

Sarajevo

M.H. Uskufije 3, 71000 Sarajevo

BA

(54) **HUMANI ANTIGEN-VEZUJUĆI
PROTEINI KOJI SE VEZUJU ZA BETA-
KLOTHO, FGF RECEPTORE I NJIHOVE
KOMPLEKSE**

(57)

1. Izolovano antitelo ili njegov fragment koje je sposobno da se vezuje za kompleks koji sadrži β -Klotho i FGFR1c i indukuje FGF21-posredovani prenos signala i sadrži sledeće CDR regione:

a) CDRH1: SEQ ID NO: 122;
b) CDRH2: SEQ ID NO: 133;
c) CDRH3: SEQ ID NO: 148;
d) CDRL1: SEQ ID NO: 166;
e) CDRL2: SEQ ID NO: 176; i
f) CDRL3: SEQ ID NO: 188.

Broj ostalih patentnih zahtjeva: 8

(11) BA/EP2741824(21) **E02397** (22) 2017-05-23

(26) SR

(31) 11177266 (32) 2011-08-11 (33) EP
201161522480 P 2011-08-11 US
(96) 12753086.3 2012-08-09

(97) 2014-06-18

(51) **A61P 15/18**, **A61K 31/565**

(73) Estetra S.P.R.L.

Rue Saint-Georges 5 4000 Liège
BE

(72) WOUTERS, Wout

Bodemanstraat 43 1216 AJ Hilversum
NLCOELINGH BENNINK, Herman Jan Tijmen
Jachtrustlaan 1 3985 MK Werkhoven
NL

PETIT, Ludivine

Rue de Paris 1 4020 Liège
BE

FOIDART, Jean-Michel

Sur la Heid 3 4870 Forêt Trooz
BE

(74) Nedim Krilić

Avde Smailovića 35
BA(54) **UPOTREBA ESTETROLA KAO
KONTRACEPTIVNOG SREDSTVA U
HITNIM SLUČAJEVIMA**

(57)

1. Postupak hitne kontracepcije kod ženke sisara, *naznačen time*, što se sastoji od davanja kontraceptivnog sredstva u hitnom slučaju koje sadrži tetrahidroksilovani

estrogen predstavljen generalnom formulom (I):

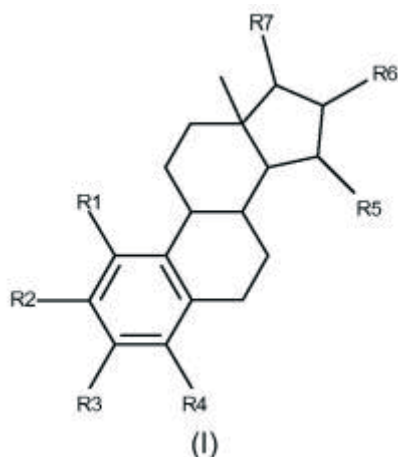

gde su R1, R2, R3, R4 nezavisno atom vodonika, hidroksilna grupa, alkoksi grupa sa 1-5 atoma ugljenika, ili keto grupa;

poželjno gde su R1, R2, R3, R4 nezavisno atom vodonika, hidroksilna grupa ili alkoksi grupa sa 1-5 atoma ugljenika;

gde su svaki od R5, R6, R7 hidroksilna grupa; i

gde su ne više od 3 od R1, R2, R3, R4 atomi vodonika,

u efektivnoj količini da inhibira trudnoću kod ženke sisara, pri čemu se navedeno davanje obavlja kroz ne-vaginalno davanje.

Broj ostalih patentnih zahtjeva: 11

(11) **BA/EP2953943**

(21) **E02398** (22) 2017-05-24

(26) SR

(31) 13154256 (32) 2013-02-06 (33) EP
(96) 14705723.6 2014-02-05

(97) 2015-12-16

(51) **C07D 403/12** , **C07D 239/70** ,
C07D 487/04 , **A61K 31/517** ,
A61P 11/06 , **A61P 19/02** , **C07D**
401/04 , **C07D 401/06** , **C07D**
401/12 , **C07D 403/06** , **C07D**
405/06 , **C07D 405/12** , **C07D**
409/12 , **C07D 413/12** , **C07D**
471/04

(73) Boehringer Ingelheim International GmbH
Binger Strasse 173 55216 Ingelheim am
Rhein
DE

(72) GNAMM, Christian
Boehringer Ingelheim GmbH Corporate
Patents Binger Str. 173 55216 Ingelheim
am Rhein
DE
OOST, Thorsten
Boehringer Ingelheim GmbH Corporate
Patents Binger Str. 173 55216 Ingelheim
am Rhein
DE
PETERS, Stefan
Boehringer Ingelheim GmbH Corporate
Patents Binger Str. 173 55216 Ingelheim
am Rhein
DE
HOESCH, Holger
Boehringer Ingelheim GmbH Corporate
Patents Binger Str. 173 55216 Ingelheim
am Rhein
DE
RIES, Uwe Jörg
Boehringer Ingelheim GmbH Corporate
Patents Binger Str. 173 55216 Ingelheim
am Rhein
DE

(74) "LINEA SUŠIĆ" d.o.o.
Maršala Tita 29/IV, 71000 Sarajevo
BA

(54) **SUPSTITUISANI BIKIKLIČNI
DIHIDROPIRIMIDINONI I NJIHOVA
PRIMENA KAO INHIBITORI AKTIVNOSTI
NEUTROFIL ELASTAZE**

(57)

1. Jedinjenje formule 1

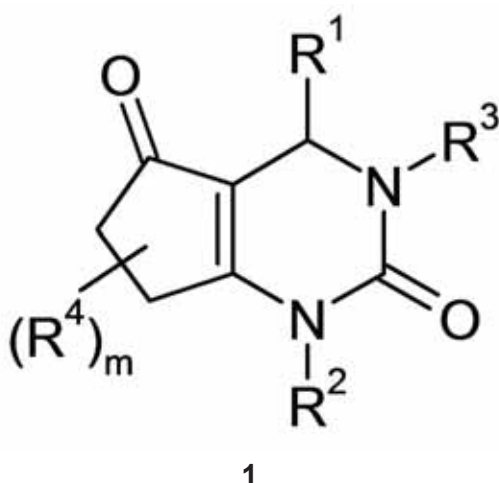

gdje

R_1 je fenil ili peto- ili šesto-člani heteroaril, gdje jedan, dva ili tri elementa su zamjenjena sa elementom nezavisno odabran između grupe koja se sastoji od N, O ili S; svaki prsten opciono supstituisan sa jednim, dva ili tri supstituenta nezavisno odabrani između grupe koja se sastoji od halogen, O_2N- , $NC-$, H_2N- , $HO-$, $R_{1.1}$, $R_{1.1}O-$, $R_{1.2}$, $R_{1.3}S-$, $R_{1.3}(O)S-$ i $R_{1.3}(O)_2S-$;

$R_{1.1}$ je nezavisno odabran između grupe koja se sastoji od C_{1-6} -alkil-, C_{3-6} -cikloalkil-, C_{1-6} -haloalkil- i C_{3-6} -halocikloalkil-;

$R_{1.2}$ je $HO-C_{1-6}$ -alkil- ili $R_{1.1}O-C_{1-6}$ -alkil-;

$R_{1.3}$ je nezavisno odabran između grupe koja se sastoji od H, $HO-$, $R_{1.1}$ i $R_{1.2}$;

R_2 je fenil ili peto- ili šesto-člani heteroaril, gdje jedan ili dva elementa su zamjenjena sa elementom nezavisno odabran između grupe koja se sastoji od N, O ili S; svaki prsten opciono supstituisan sa supstituentom nezavisno odabran između grupe koja se sastoji od halogen, C_{1-4} -alkil-, C_{1-4} -haloalkil- i C_{1-4} -alkil-O-;

R_3 je ostatak nezavisno odabran između grupe koja se sastoji od

- $R_{3.1}-$;
- $R_{3.2}(O)C-$;
- $R_{3.2}O(O)C-$;
- $R_{3.2}O(O)C-A-$;
- $R_{3.2}S-$; $R_{3.2}(O)S-$; $R_{3.2}(O)_2S-$;
- $(R_{3.2})_2N(O)C$ i
- $(R_{3.2})_2N(O)C-A-$;

$R_{3.1}$ je nezavisno odabran između grupe koja se sastoji od H, $R_{3.3}$, $R_{3.4}$, C_{1-6} -alkil- C_{3-6} -cikloalkil- i C_{3-6} -cikloalkil- C_{1-6} -alkil-, svaki opciono supstituisan sa jednim ili dva supstituenta nezavisno odabran između $R_{3.1.1}-$;

$R_{3.1.1}$ je odabran između grupe koja se sastoji od $HO-$, halogen, $NC-$, $R_{3.3}O-$, $R_{3.5}$, $R_{3.6}$ i $R_{3.7}$ ili

$R_{3.1.1}$ označava prsten nezavisno odabran između fenila i četvero-članog heterocikličnog prstena koji sadrži jedan element nezavisno odabran između N, O, S, $S(O)$ i $S(O)_2$;

$R_{3.1.1}$ označava peto- ili šesto-člani heterociklični ili heteroarilni prsten koji sadrži jedan, dva ili tri elementa nezavisno odabrani između N, O, S, $S(O)$ i $S(O)_2$; svaki prsten opciono supstituisan sa jednim ili dva supstituenta nezavisno odabrani između $HO-$, $O=$, halogen, $NC-$, $R_{3.3}$, $R_{3.3}O-$, $R_{3.3}(O)C-$, $R_{3.4}$, $R_{3.5}$, $R_{3.6}$ i $R_{3.7}$ ili dva supstituenta su zajedno $R_{3.8}$;

$R_{3.2}$ je nezavisno odabran između $R_{3.1}$, fenila i peto- ili šesto-članog heterocikličnog ili heteroarilnog prstena koji sadrži jedan, dva ili tri elementa nezavisno odabran između N, O, S, $S(O)$ i $S(O)_2$; svaki prsten opciono supstituisan sa jednim ili dva supstituenta nezavisno odabrani između $HO-$, $O=$, $NC-$, halogen, $R_{3.3}$, $R_{3.3}O-$, $R_{3.3}(O)C-$, $R_{3.4}$, $R_{3.5}$, $R_{3.6}$ i $R_{3.7}$ ili dva supstituenta su zajedno $R_{3.8}$;

ili dva $R_{3.2}$ su zajedno tro-, četvero-, peto- ili šesto-člani monociklični ili šesto-, sedmo-, osmo-, deveteo- ili deseto- člani biciklični heterociklični ili heteroarilni prsten koji opciono sadrži u odnosu na azot jedan ili dva elementa nezavisno odabrani između N, O, S, $S(O)$ i $S(O)_2$; opciono supstituisan sa jednim ili dva supstituenta, nezavisno odabran između $HO-$, F, $O=$, $NC-$, $R_{3.3}$, $R_{3.3}O-$, $R_{3.3}(O)C-$, $R_{3.4}$, $R_{3.5}$, $R_{3.6}$, $R_{3.7}$, fenil i peto- ili šesto-članog heterociklični ili heteroarilni prstena koji sadrži jedan, dva ili tri elementa nezavisno odabrani između N, O, S, $S(O)$ i $S(O)_2$; ili dva supstituenta su zajedno $R_{3.8}$;

- R_{3.3} je nezavisno odabran između grupe koja se sastoji od C₁₋₆-alkil-, C₃₋₆-cikloalkil-, C₁₋₆-haloalkil- i C₃₋₆-halocikloalkil;
- R_{3.4} je HO-C₁₋₆-alkil- ili R_{3.3}-O-C₁₋₆-alkil-;
- R_{3.5} je nezavisno odabran između grupe koja se sastoji od H₂N-, R_{3.3}-HN-, (R_{3.3})₂N-, R_{3.3}-(O)C-HN- i R_{3.3}-(O)C-(R_{3.3})N-;
- R_{3.6} je nezavisno odabran između grupe koja se sastoji od R_{3.3}-(O)S-, R_{3.3}-(O)₂S-, R_{3.3}(HN)S-, R_{3.3}(HN)(O)S-, R_{3.3}(R_{3.3}N)S-, R_{3.3}(R_{3.3}N)(O)S-, R_{3.3}(R_{3.4}N)S-, R_{3.3}(R_{3.4}N)(O)S-; R_{3.3}(NC-N)S i R_{3.3}(NC-N)(O)S-;
- R_{3.7} je nezavisno odabran između grupe koja se sastoji od HO(O)C-, H₂N(O)C-, R_{3.3}-O-(O)C-, R_{3.3}-NH-(O)C- i (R_{3.3})₂N-(O)C-;
- R_{3.8} je nezavisno odabran između grupe koja se sastoji od C₁₋₆-alkilen i C₁₋₆-haloalkilen, gdje opciono jedna ili dve CH₂-grupe su zamjenjene sa -HN-, -(R_{3.3})N-, -(R_{3.4})N-, -(R_{3.3}(O)C-)N-, -(R_{3.4}(O)C-)N-, -O-, -S-, -S(O)- ili -S(O)₂-;
- A je -CH₂-, -CH₂-CH₂- ili -CH₂-CH₂-CH₂-; opciono supstituisan sa jednim ili dva supstituenta nezavisno odabrani između grupe koja se sastoji od halogen, R_{3.3}, R_{3.3}O- i R_{3.4} ili dva supstituenta su zajedno R_{3.6};
- R₄ je nezavisno odabran između grupe koja se sastoji od halogen, C₁₋₆-alkil-, C₃₋₆-cikloalkil-, C₁₋₆-haloalkil- i C₃₋₆-halocikloalkil; ili dva R₄ su zajedno C₁₋₆-alkilen ili C₁₋₆-haloalkilen;
- m je 0, 1 ili 2;
- ili njegova so.
- Broj ostalih patentnih zahtjeva: 13
- (11) **BA/EP1998622**
- (21) **E02399** (22) 2017-05-24
- (26) SR
- (31) 2006083322 (32) 2006-03-24 (33) JP
(96) 07739023.5 2007-03-13
- (97) 2008-12-10
- (51) **A01P 13/00** , **A01N 47/36** , **A01N 25/30** , **A01N 25/14**
- (73) ISHIHARA SANGYO KAISHA, LTD.
3-15, Edobori 1-chome, Nishi-ku Osaka-shi, Osaka 550-0002
JP
- (72) YOSHII, Hiroshi
c/o Ishihara Sangyo Kaisha, Ltd. Chuo Kenkyusho 3-1, Nishi-shibukawa 2-chome Kusatsu-shi, Shiga 525-0025
JP
YAMADA, Ryu
c/o Ishihara Sangyo Kaisha, Ltd. Chuo Kenkyusho 3-1, Nishi-shibukawa 2-chome Kusatsu-shi, Shiga 525-0025
JP
- (74) "LINEA SUŠIĆ" d.o.o.
Maršala Tita 29/IV, 71000 Sarajevo
BA
- (54) **HERBICIDNI SASTAV**
- (57)
1. Herbicidni sastav, n a z n a č e n t i m e, što sadrži (1) a herbicidno jedinjenje sulfoniluree ili njegovu so i (2) polioksialkilen (POA) alkil etar fosfat ili njegovu so,
- pri čemu herbicidno sulfonilurea jedinjenje ili njegova so je bar jedan član odabran iz grupe koju čine flzasulfuron, foramsulfuron, halosulfuron-metil, jodosulfuron-metil, nikosulfuron, prosulfuron, rimsulfuron, trifloksisulfuron i tritosulfuron, i gde je broj dodavanja POA ostatka u POA alkil etar fosfat od 1 do 50, uz uslov da kada (1) sadrži flzasulfuron ili rimsulfuron i (2) sadrži soli polioksialkilen alkil etar fosfata, sastavi su isključeni što dodatno sadrže (i) so N-fosfonometilglicina, (ii) so polioksialkilen polistirilfenil etra fosfat estar, (iii) zgušnjavač i (iv) vodu, u kojoj isključeni sastavi flzasulfuron ili rimsulfuron se suspenduju u vodeno kontinuiranoj fazi kao čvrsto stanje.

(11) BA/EP1858330(21) **E02400** (22) 2017-05-24

(26) SR

(31) 2005072034 (32) 2005-03-14 (33) JP
2005361424 2005-12-15 JP

(96) 06715033.4 2006-02-23

(97) 2007-11-28

(51) **A01N 47/36** , **A01N 25/30** , **A01N 25/04** , **A01P 13/00**(73) ISHIHARA SANGYO KAISHA, LTD.
3-15, Edobori 1-chome, Nishi-ku, Osaka-shi, Osaka 550-0002
JP(72) YOSHII, Hiroshi
Chuo Kenkyusho, 3-1, Nishi-shibukawa
2-chome Kusatsu-shi, Shiga, 525-0025
JP
ISHIHARA, Yoshiaki
Chuo Kenkyusho, 3-1, Nishi-shibukawa
2-chome Kusatsu-shi, Shiga, 525-0025
JPYAMADA, Ryu
Chuo Kenkyusho, 3-1, Nishi-shibukawa
2-chome Kusatsu-shi, Shiga, 525-0025
JPTSURUTA, Tatsuhiko
Chuo Kenkyusho, 3-1, Nishi-shibukawa
2-chome Kusatsu-shi, Shiga, 525-0025
JP(74) "LINEA SUŠIĆ" d.o.o.
Maršala Tita 29/IV, 71000 Sarajevo
BA**(54) HERBICIDNA SUSPENZIJA**

(57)

1. Herbicidna suspenzija, n a z n a č e n a t i m e, što sadrži

(1) sulfonilurea jedinjenje ili njegovu so kao herbicidnu komponentu, pri čemu je sulfonilurea jedinjenje ili njegova so izabrana iz grupe koju čine azimsulfuron, bensulfuron-metil, flzasulfuron i nikosulfuron, ili njihove soli,

(2) najmanje jedan surfaktant odabran iz grupe koju čine estar alkoksilovane sorbitol masne kiseline i estar alkoksilovane sorbitan masne kiseline,

(3) nejonski surfaktant koji je najmanje jedan surfaktant odabran iz grupe koju čine polioksietilen ricinusovo ulje i polioksietilen hidrogenizovano ricinusovo ulje kao drugi surfaktant, i

(4) razblaživač koji se ne meša sa vodom.

Broj ostalih patentnih zahtjeva: 4

(11) BA/EP2364360(21) **E02413** (22) 2017-06-05

(26) SR

(31) 08425727 (32) 2008-11-13 (33) EP
152297 P 2009-02-13 US

(96) 09756431.4 2009-11-13

(97) 2011-09-14

(51) **C12N 15/113** , **A61K 31/7088**(73) Nogra Pharma Limited
33 Sir John Rogerson's Quay Dublin 2
IE(72) BARONI, Sergio
Via Piazzolo 3 I-24030 Villa d'Adda
IT
BELLINVIA, Salvatore
Via Brusafiera 12 I-33170 Pordenone
IT
VITI, Francesca
Via Benedetto Croce 44 I-20099 Sesto San Giovanni
IT(74) "ŽIVKO MIJATOVIĆ & PARTNERS" d.o.o.
Sarajevo
M.H. Uskufije 3, 71000 Sarajevo
BA**(54) ANTISENS KOMPOZICIJE I POSTUPCI ZA PRIPREMU I UPOTREBU ISTIH**

(57)

1. Farmaceutska formulacija tablete za oralnu primenu antisens oligonukleotida koja sadrži:

intra-granularnu fazu koja sadrži antisens oligonukleotid predstavljen sa SEQ ID NO 1 ili njegovu farmaceutski prihvatljivu so i farmaceutski prihvatljiv punilac;

ekstra-granularnu fazu koja sadrži sredstvo za raspadanje; i

gastrorezistentni omotač koji sadrži kopolimer etilakrilata-metakrilne kiseline, pri čemu kada je testiran u USP/EP tip 2 aparatu (lopatica) na 100 rpm i 37°C u fosfatnom puferu sa pH od 6.6 ne više od oko 50% količine antisens oligonukleotida je oslobođeno iz farmaceutske formulacije tablete tokom perioda od 30 minuta i kada je testiran u USP/EP tip 2 aparatu (lopatica) na 100 rpm i 37°C u razblaženoj HCl sa pH od 1.0 uglavnom nije oslobođena nikakva količina antisens oligonukleotida iz farmaceutske formulacije tablete tokom perioda od 120 minuta i pri čemu formulacija oslobađa antisens jedinjenje do terminalnog ileuma i desnog kolona pacijenta.

Broj ostalih patentnih zahtjeva: 18

(11) BA/EP2523969(21) **E02414** (22) 2017-06-05

(26) SR

(31) 201000591 (32) 2010-01-14 (33) GB
(96) 11701045.4 2011-01-13

(97) 2012-11-21

(51) **C07K 14/245** , **C12N 15/70**

(73) UCB Biopharma SPRL

Allée de la Recherche 60 1070 Brussels
BE

(72) ELLIS, Mark

c/o IPD UCB Celltech 208 Bath Road
Slough Berkshire SL1 3WE
GB

HUMPHREYS, David Paul

c/o IPD Ucb Celltech 208 Bath Road Slough
Berkshire SL1 3WE
GB

(74) "STAM" d.o.o.

Sarači 77, 71000 Sarajevo
BA(54) **BAKTERIJSKI SOJ DOMAĆINA SA
EKSPRESIJOM REOMBINANTNE DSBC I
IMAJUĆI SMANJENU AKTIVNOST TSP**

(57)

1. Rekombinantna gram-negativna bakterijska ćelija je naznačena time, da ćelija:

a) obuhvata ekspresioni vektor sadržavajući rekombinantni polinukleotid koji kodira DsbC;

b) ima mutirani Tsp gen koji kodira Tsp protein koji ima smanjenu aktivnost proteaze u poređenju sa divljim-tipom ćelije,

c) obuhvata mutirani spr gen koji kodira mutirani spr protein sposoban suzbijanju fenotipa ćelije obuhvatajući mutirani Tsp gen, i

d) ima genom koji je izogen za divlji- tip *E.koli* soja W3110 osim za mutirani Tsp gen i mutirani spr gen.

(11) BA/EP2502911(21) **E02415** (22) 2017-06-06

(26) SR

(31) 582676 P (32) 2004-06-24 (33) US
630127 P 2004-11-22 US
635674 P 2004-12-13 US
658219 P 2005-03-03 US
661311 P 2005-03-11 US

(96) 12152225.4 2005-06-24

(97) 2012-09-26

(51) **C07D 401/12** , **C07D 215/56** ,
C07D 417/12 , **C07D 405/12** ,
C07D 409/12 , **C07D 413/12** ,
C07C 215/76 , **C07D 209/08** ,
C07D 209/12 , **C07D 209/14** ,
C07D 209/18 , **A61K 31/47** , **A61K**
31/4709 , **A61P 25/00** , **A61P**
31/00 , **A61P 35/00**

(73) Vertex Pharmaceuticals Incorporated

50 Northern Avenue Boston, MA 02210
US

(72) Hadida Ruah, Sarah S.

2356 Torrey Pines, No. 16 La Jolla, CA
92037

US

Hazlewood, Anna R.

1369 Grand Avenue San Diego, CA 92019
US

Grootenhuis, Peter D. J.

4801 Riding Ridge Road San Diego, CA
92130

US

Van Goor, Fredrick F.

832 Ormond Court San Diego, CA 02109
US

Singh, Ashvani K.

13597 Tiverton Road San Diego, CA 92130
US

Zhou, Jinglan

4466 Shorepointe Way San Diego, CA
92130

US

McCartney, Jason

1428 Kings Cross Drive Cardiff by the Sea,
CA 92007

US

(74) "LINEA SUŠIĆ" d.o.o.

Maršala Tita 29/IV, 71000 Sarajevo
BA

(54) **MODULATORI ATP-VEZUJUĆIH
KASETNIH TRANSPORTERA**

(57)

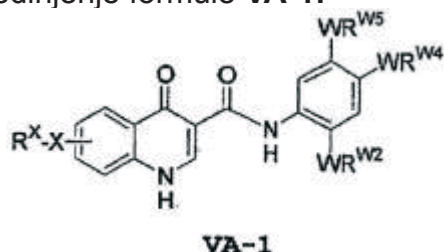
1. Jedinjenje formule **VA-1**:

ili njegova farmaceutski prihvatljiva

so,

gde je svaki od WR_{W2} i WR_{W4} nezavisno izabran između vodonika, CN, CF_3 , halo, C_1-C_6 ravnog ili razgranatog alkila, 3-12očlanog cikloalifatičnog ostatka, fenila, C_5-C_{10} heteroarila ili C_3-C_7 heterocikličnog ostatka, gde pomenuti heteroaril ili heterociklil, imaju do 3 heteroatoma izabranih između O, S, ili N, gde su pomenuti WR_{W2} i WR_{W4} nezavisno i opciono supstituisani sa do tri supstituenta izabrana između $-OR'$, $-CF_3$, $-OCF_3$, SR' , $S(O)R'$, SO_2R' , $-SCF_3$, halo, CN, $-COOR'$, $-COR'$, $-O(CH_2)_2N(R')$ (R'), $-O(CH_2)N(R')(R')$, $-CON(R')$ (R'), $-(CH_2)OR'$, $-(CH_2)OR'$, CH_2CN , opciono supstituisani fenil ili fenoksi, $-N(R')(R')$, $-NR'C(O)OR'$, $-NR'C(O)R'$, $-(CH_2)_2N(R')(R')$, ili $-(CH_2)N(R')(R')$; i WR_{W5} je izabran između vodonika, $-OH$, NH_2 , CN, CHF_2 , NHR' , $N(R')_2$, $-NHC(O)R'$, $-NHC(O)OR'$, $NHSO_2R'$, $-OR'$, CH_2OH , $CH_2N(R')_2$, $C(O)OR'$, SO_2NHR' , $SO_2N(R')_2$, $CH_2O(C_1-C_6)$ alkil), $-CH_2C(O)(C_1-C_6)$ alkila), ili $CH_2NHC(O)OR'$; i

X je veza:

 R_x je vodonik;

R' je nezavisno izabran između vodonika ili opciono supstituisane grupe izabrane između C_1-C_8 alifatične grupe, 3-8-članog zasićenog, delimično zasićenog, ili potpuno nezasićenog monocikličnog prstena koji ima 0-3 heteroatoma nezavisno

izabranih između azota, kiseonika, ili sumpora, ili 8-12 očlanog zasićenog, parcijalno nezasićenog, ili potpuno nezasićenog bicikličnog sistema prstenova koji ima 0-5 heteroatoma nezavisno izabranih između azota, kiseonika ili sumpora; ili dva R' uzeta zajedno sa atom(ima) za koje su vezani obrazuju opciono supstituisani 3-12 očlan zasićen, parcijalno nezasićeni, ili potpuno nezasićeni monociklični ili biciklični prsten koji ima 0-4 heteroatoma nezavisno izabranih između azota, kiseonika, ili sumpora; uz uslov da:

i)

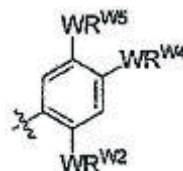

formula **VA-1** nije fenil, 2-metilfenil, 2,4-dihlorofenil, 2-bromofenil, 4-bromofenil, 2,4-dimetilfenil, 2-etilfenil, 3-karboksilna kiselina fenil, 2-fluorofenil, 3-etoksifenil, 4-hlorofenil, ili 3-metoksifenil; i

ii)

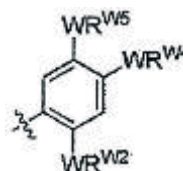

formule **VA-1** nije fenil supstituisan sa $-OCH_2CH_2Ph$, $-OCH_2CH_2(2-trifluorometil-fenil)$, $-OCH_2CH_2-(6,7-dimetoksi-1,2,3,4-tetrahidroizohinolin-2-il)$, ili supstituisani 1*H*-pirazol-3-il.

Broj ostalih patentnih zahtjeva: 20

(11) **BA/EP2376478**

(21) **E02416** (22) 2017-06-07

(26) SR

(31) 201243 P (32) 2008-12-09 (33) US
233341 P 2009-08-12 US

(96) 09774876.8 2009-12-07

(97) 2011-10-19

(51) **C07D 403/12** , **C07D 471/04** ,
C07D 487/04 , **C07D 413/14** ,
C07D 487/08 , **A61K 31/404** ,
A61P 35/00

(73) Novartis AG
Lichtstrasse 35 4056 Basel
CH

(72) ARTMAN III, Gerald David
15967 Prairie Ronde Schoolcraft, MI 49087
US
ELLIOTT, Jason Matthew
Novartis Institutes for BioMedical Research
Inc. 400 Technology Square Cambridge,
Massachusetts 02139
US
JI, Nan
Novartis Institutes for BioMedical Research
Inc. 400 Technology Square Cambridge,
Massachusetts 02139
US
LIU, Donglei
Novartis Institutes for BioMedical Research
Inc. 400 Technology Square Cambridge,
Massachusetts 02139
US
MA, Fupeng
Novartis Institutes for BioMedical Research
Inc. 400 Technology Square Cambridge,
Massachusetts 02139
US
MAINOLFI, Nello
Novartis Institutes for BioMedical Research
Inc. 400 Technology Square Cambridge,
Massachusetts 02139
US
MEREDITH, Erik
Novartis Institutes for BioMedical Research
Inc. 400 Technology Square Cambridge,
Massachusetts 02139
US
MIRANDA, Karl
340 Mill Road Suite 1712 Etobicokeo M9C
1Y8
CA

POWERS, James J.

Novartis Institutes for BioMedical Research
Inc. 400 Technology Square Cambridge,
Massachusetts 02139
US

RAO, Chang

Novartis Institutes for BioMedical Research
Inc. 400 Technology Square Cambridge,
Massachusetts 02139
US

(74) Dragan Mićunović
Branilaca Sarajeva 10, 71000 Sarajevo
BA

(54) **INHIBITORI PIRIDILOKSIINDOLA ZA
VEGF-R2 I NJIHOVA UPOTREBA ZA
TRETMAN OBOLJENJA**

(57)

1. Jedinjenje prema Formuli III:

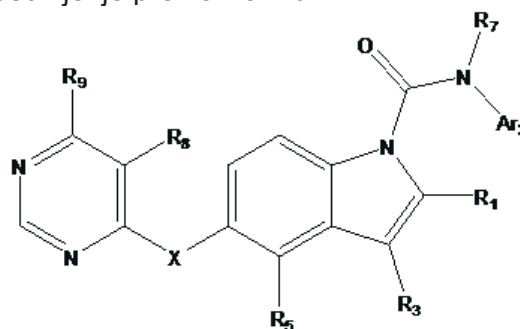

ili njegova so u kojoj

R₁ predstavlja vodonik ili C₁-C₆alkil;

R₃ predstavlja vodonik ili C₁-C₆alkil;

R₅ predstavlja vodonik ili halogen;

R₇ predstavlja vodonik ili C₁-C₆alkil;

X predstavlja O ili S;

gde je R₈ odabran iz grupe koju čine vodonik i C₁-C₄alkil;

gde je R₉ odabran iz grupe koju čine (CH₂)_nNHR₁₃, (CR₁₁R₁₂)_nheterocikl, (CR₁₁R₁₂)_nOR₁₅, (CH₂)_nS(O)_mR₁₇ i (CH₂)_nS(O)_mN(R₁₈)₂;

gde Ar₂ predstavlja petočlani heteroaril sa 1 atomom azota u prstenu i 0 ili 1 dodatnim heteroatomima u prstenu koji su odabrani od N i O i gde je pomenuta heteroarilna grupa nesupstituisana ili supstituisana sa 1 ili 2 grupe koje su nezavisno odabrane iz grupe koju čine C₁-C₄alkil, C₁-C₄haloalkil, C₁-C₄alkoksi, C₁-C₄haloalkoksi, halogen, amino, aminoC₁-C₄alkil,

mono- i di-C₁-C₄alkilaminoC₁-C₄alkil, mono- i di-C₁-C₄alkilamino, hidroksil, CO₂C₁-C₄alkil, fenilC₀-C₄alkil, C₃-C₆cikloalkilC₀-C₂alkil, aminosulfonil, i mono- i di-C₁-C₄alkilaminosulfonil;

gde m može da ima vrednost 0, 1, ili 2;

gde n može da ima vrednost 0 ili 2;

gde R₁₁ i R₁₂ mogu da budi isti ili različiti i mogu da budu nezavisno odabrani pri svakom pojavljivanju iz grupe koju čine vodonik i C₁-C₄alkil;

gde R₁₃ predstavlja vodonik, C₁-C₄alkil, hidroksiC₁-C₄alkil, ili C₃-C₆cikloalkil;

gde R₁₅ predstavlja vodonik ili C₁-C₄alkil;

R₁₇ predstavlja C₁-C₄alkil; i

gde je R₁₈ nezavisno odabran pri svakom javljanju iz grupe koju čine vodonik, metil ili etil.

Broj ostalih patentnih zahtjeva: 15

(11) **BA/EP2688403**

(21) **E02417** (22) 2017-06-08

(26) SR

(31) 201161466809 P (32) 2011-03-23 (33) US
201261596808 P 2012-02-09 US

(96) 12760456.9 2012-03-23

(97) 2014-01-29

(51) **C07D 405/14** , **C07D 405/04** ,
C07D 405/12 , **C07D 409/12** ,
C07D 409/14 , **C07D 311/96** ,
A61K 31/35

(73) Trevena, Inc.

1018 West 8th Avenue Suite A King Of
Prussia, PA 19406
US

(72) YAMASHITA, Dennis

531 Walker Road Wayne Pennsylvania
19087
US

GOTCHEV, Dimitar

224 Diane Avenue Hatboro Pennsylvania
19040
US

PITIS, Philip

108 Sunrise Drive North Wales
Pennsylvania 19454
US

CHEN, Xiao-Tao

3708 Powder Horn Drive Furlong
Pennsylvania 18925
US

LIU, Guodong

2206 Sunrise Way Jamison Pennsylvania
18929
US

YUAN, Catherine C.K.

119 Pinecrest Drive King of Prussia
Pennsylvania 19406
US

(74) Dragan Mićunović

Branilaca Sarajeva 10, 71000 Sarajevo
BA

(54) **LIGANDI OPIOIDNIH RECEPTORA
I POSTUPCI NJIHOVE POTREBE I
PRIPRAVE**

(57)

1. Jedinjenje formule IV-1, ili neka njegova farmaceutski prihvatljiva so,:

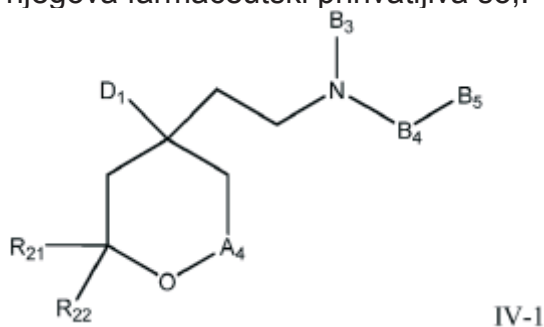

u kojoj:

R₂₁ i R₂₂ su nezavisno H ili CH₃;
 A₄ je neki opciono supstituisan cikl formule C(CH₂)_n, u kojoj n = 2-5, pri čemu je opciona supstitucija halo, cijano, C₁-C₆ alkil, C₁-C₆ razgranat alkil, halogenovan C₁-C₆ alkil, hidroksil, C₁-C₆ alkiloksi, amino, ili C₁-C₆ alkilamino;
 B₃ je H ili neki opciono supstituisan C₁-C₆ alkil, pri čemu je opciona supstitucija halo, hidroksi ili C₁-C₃ alkoksi;
 B₄ je C₁-C₆ alkilen;
 D₁ je neki opciono supstituisan monociklični ili biciklični aril ili heteroaril, u kom je svaki prsten neki 5, 6 ili 7-člani prsten, a opciona supstitucija je halo, cijano, C₁-C₆ alkil, C₁-C₆ razgranat alkil, halogenovan C₁-C₆ alkil, hidroksil, C₁-C₆ alkiloksi, amino, ili C₁-C₆ alkilamino; i
 B₅ je neki opciono supstituisan monociklični ili biciklični aril ili heteroaril, u kom je svaki prsten neki 5, 6, ili 7-člani prsten, a opciona supstitucija je halo, cijano, C₁-C₆ alkil, C₁-C₆ razgranat alkil, halogenovan C₁-C₆ alkil, hidroksil, C₁-C₆ alkiloksi, amino, ili C₁-C₆ alkilamino.

Broj ostalih patentnih zahtjeva: 19

(11) **BA/EP2376077**(21) **E02419** (22) 2017-06-08

(26) SR

(31) 293773 P (32) 2010-01-11 (33) US
143951 P 2009-01-12 US

(96) 10729620.4 2010-01-11

(97) 2011-10-19

(51) **A61K 31/195** , **A61K 31/19** ,
A61K 9/22 , **A61P 3/10** , **A61P**
3/00 , **A61K 9/00** , **A61K 9/20**

(73) Biokier Inc.

105 Green Willow Ct. Chapel Hill, NC
27514
US

(72) SZEWCZYK, Jerzy Ryszard

105 Green Willow Court Chapel Hill NC
27514
US

(74) "ŽIVKO MIJATOVIĆ & PARTNERS" d.o.o.

Sarajevo
M.H. Uskufije 3, 71000 Sarajevo
BA(54) **SMEŠA I METOD ZA LEČENJE
DIJABETESA**

(57)

1. Smeša, naznačena time, što sadrži jedinjenje odabrano iz grupe koja sadrži glutamin, njegove farmaceutski prihvatljive soli i njihove kombinacije, smeše su pogodne za upotrebu u metodu lečenja ili prevencije stanja ili poremećaja udruženih sa smanjenjem ili izostankom oslobađanja crevnog hormona sekretovanog iz L-ćelija, stanje ili poremećaj biraju se između dijabetesa, metaboličkog sindroma, hipertrigliceridemije, gojaznosti i sindroma policističnih ovarijuma, metod uključuje davanje osobi odgovarajuće smeše da bi se indukovalo oslobađanje crevnog hormona iz L-ćelija kolona, gde je smeša formulisana tako da se jedinjenje ne oslobađa u želucu ili gornjim delovima gastrointestinalnog trakta, pri čemu:

(a) pomenuta smeša je formulisana u sistemu za dostavu lekova koji cilja kolon, ili je formulisana za rektalnu primenu, pri čemu se sistem za dostavu jedinjenja bira između: smeša sa kovalentnom vezom, smeša obloženih polimerom, smeša uklopljenih u matrikse, smeša koje se oslobađaju

tokom vremena, redoks-senzitivnih polimernih smeša, bioadhezivnih smeša, smeša obloženih mikročesticama, smeša sa osmotskom dostavom, smeša koje sadrže polisaharide, smeša u kojima je jedinjenje spregnuto sa rastvorljivim ili biodegradabilnim polimerom i retencionih enema; ili

(b) pomenuta smeša je formulisana u sistemu za dostavu leka koji cilja kolon, sistem za dostavu leka koji cilja kolon je sistem "matriks u matriksu", što je formulacija sa kontrolisanim oslobađanjem sačinjena od hidrofilnog prvog matriksa koji sadrži lipofilnu fazu i amfifilnu fazu, pri čemu su lipofilna faza i amfifilna faza zajedno u drugom matriksu i pomenuti drugi matriks je dispergovan kroz hidrofilni prvi matriks, i gde je jedinjenje bar delom inkorporisano u amfifilnu fazu.

Broj ostalih patentnih zahtjeva: 10

(11) **BA/EP2420498**

(21) **E02431** (22) 2017-06-29

(26) SR

(31) 847471 P (32) 2006-09-26 (33) US
(96) 11174056.9 2007-09-25

(97) 2012-02-22

(51) **C07D 401/04** , **C07D 401/14** ,
A61K 31/517 , **A61P 35/00**

(73) CELGENE CORPORATION
86 Morris Avenue, Summit, NJ 07901
US

(72) Muller, George W.
P.O. Box 3688 Rancho Santa Fe, CA 92067
US
Man, Hon-Wah
27 Grant Way Princeton, NJ 08540
US

(74) Dragan Mićunović
Branilaca Sarajeva 10, 71000 Sarajevo
BA

(54) **5-SUPSTITUISANI DERIVATI
HINAZOLINONA KAO
ANTIKANCEROGENI AGENSI**

(57)

1. Jedinjenje formule (II):

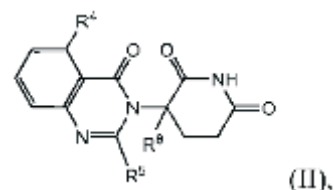

ili njegova farmaceutski prihvatljiva so, solvat ili stereoizomer za upotrebu u postupku lečenja, upravljanja ili prevencije kancera kože, pluća, jajnika, prostate, debelog creva, rektuma, mozga, glave i vrata, grla, pankreasa, kostiju, jetre ili bešike, u kojoj:

R₄ je: vodonik; halo; -(CH₂)_nOH; (C₁-C₆)alkil, po izboru supstituisan jednim ili više halo; ili (C₁-C₆)alkoksi, po izboru supstituisan jednim ili više halo;

R₅ je: vodonik; -(CH₂)_nOH; fenil; -O-(C₁-C₆)alkil; ili (C₁-C₆)alkil, po izboru supstituisan jednim ili više halo;

R₆ je: vodonik; ili (C₁-C₆)alkil, po izboru supstituisan jednim ili više halo; i

n je 0, 1 ili

Broj ostalih patentnih zahtjeva: 13

(11) **BA/EP2807164**

(21) **E02432** (22) 2017-06-29

(26) SR

(31) 201261591001 P (32) 2012-01-26 (33) US
 201261669902 P 2012-07-10 US
 PCT/CN2012/086703 2012-12-14 WO

(96) 13711952.5 2013-01-25

(97) 2014-12-03

(51) **C07D 487/04** , **A61K 31/4188** ,
A61P 35/00

(73) Novartis AG
 Lichtstrasse 35, 4056 Basel
 CH

(72) FURET, Pascal
 Novartis Pharma AG Werk Klybeck
 Postfach CH-4002 Basel
 CH
 GUAGNANO, Vito
 Novartis Pharma AG Werk Klybeck
 Postfach CH-4002 Basel
 CH
 HOLZER, Philipp
 Novartis Pharma AG Werk Klybeck
 Postfach CH-4002 Basel
 CH
 KALLEN, Joerg
 Novartis Pharma AG Postfach CH-4002
 Basel
 CH
 LIAO, Lv
 Beijing Novartis Pharma Co. Ltd. Room
 402 Pu Ruan Building No. 2 Boyun Road
 Shanghai 201203
 CN
 MAH, Robert
 Novartis Pharma AG Werk Klybeck
 Postfach CH-4002 Basel
 CH
 MAO, Liang
 Beijing Novartis Pharma Co. Ltd. Room
 402 Pu Ruan Building No. 2 Boyun Road
 Shanghai 201203
 CN
 MASUYA, Keiichi
 Novartis Pharma AG Werk Klybeck
 Postfach CH-4002 Basel
 CH
 SCHLAPBACH, Achim
 Novartis Pharma AG Postfach CH-4002
 Basel
 Basel
 CH

STUTZ, Stefan
 Novartis Pharma AG Werk Klybeck
 Postfach CH-4002 Basel
 CH
 VAUPEL, Andrea
 Novartis Pharma AG Werk Klybeck
 Postfach CH-4002 Basel
 CH

(74) Dragan Mićunović
 Branilaca Sarajeva 10, 71000 Sarajevo
 BA

(54) **JEDINJENJA IMIDAZOPIROLIDINONA**

(57)

1. Jedinjenje koje predstavlja 5-(5-hloro-1-metil-2-okso-1,2-dihidro-piridin-3-il)-6-(4-hloro-fenil)-2-(2,4-dimetoksi-pirimidin-5-il)-1-izopropil-5,6-dihidro-1H-pirol[3,4-d]imidazol-4-on

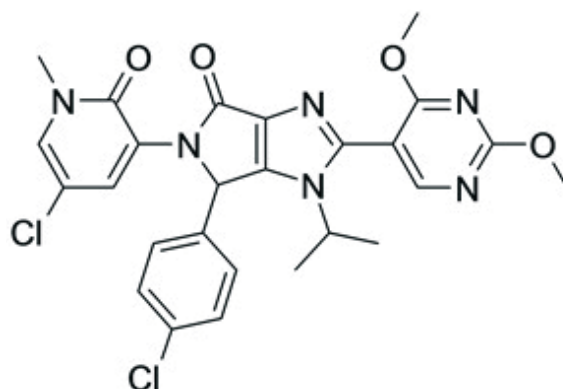

ili njegova so.

Broj ostalih patentnih zahtjeva: 10

OBJAVA ZAHTJEVA ZA KONSENZUALNI PATENT OBJAVA ZAHTJEVA ZA KONSENZUALNI PATENT ОБЈАВА ЗАХТЈЕВА ЗА КОНСЕНЗУАЛНИ ПАТЕНТ

Datum podnošenja: **2017-06-06**

Broj službenog glasnika u kojem je objavljena prijava patenta: **4/2016**

(21) **BAP153070A**

(51) **C01F 11/18**

(71) SISECAM SODA LUKAVAC
Prva ulica br. 1, 75300 Lukavac
BA

(72) AVDIĆ, Nisad
Prokosovići bb, 75300 Lukavac
BA
BEKTIĆ, Zajim
Armije BiH C/19, 75300 Lukavac
BA

**(54) POSTUPAK PROIZVODNJE KALCIJUM
KARBONATA**

Datum podnošenja: **2017-06-19**

Broj službenog glasnika u kojem je objavljena prijava patenta: **4/2016**

(21) **BAP153074A**

(51) **F01B**

(75) MUFTIĆ, Omer
Bardakčije br. 6, 71000 Sarajevo
BA

**(54) DVOTAKTNI MOTOR SA PODNIM
KLIPOM**

Datum podnošenja: **2017-09-07**

Broj službenog glasnika u kojem je objavljena prijava patenta: **2/2017**

(21) **BAP153111A**

(51) **B65D**

(75) ARNAUT, Ramiz
Mikelje Tešića br. 33 Tuzla
BA

**(54) UREĐAJ ZA EFIKASNIJE PODIZANJE
SANDUKA/CISTERNE ŽELJEZNIČKIH
VAGONA SA OKRETNIM POSTOLJEM
Y25**

Datum podnošenja: **2017-06-19**

Broj službenog glasnika u kojem je objavljena prijava patenta: **1/2017**

(21) **BAP163142A**

(51) **E21C 41/20**

(75) SUŠIĆ, Amir
Ive Bojanovića 12, 75000 Tuzla
BA

**(54) METODA EKSPLOATACIJE LEŽIŠTA
KAMENE SOLI TEHNOLOGIJOM
BOČNO-STROPNOG IZLUŽIVANJA
U POJASIMA SA DJELIMIČNOM
IZOLACIJOM STROPA KOMORE**

**OBJAVA PROMJENA
OBJAVA PROMJENA
OBJAVA PROMJENA**

E01235

EP1723135

Vrsta promjene

Naziv

Datum promjene

2017-09-05

Stari podatak

Nycomed Germany Holding GmbH, Byk-
Gulden-Strasse 2, 78467 Konstanz, DE

Novi podatak

Takeda GmbH, Byk-Gulden-Strasse 2, 78467
Konstanz, DE

**PRIJENOS PRAVA
PRIJENOS PRAVA
ПРИЈЕНОС ПРАВА**

E01235

EP1723135

Opseg prenosa prava

U cijelosti

Nosilac

Takeda GmbH, 78467 Konstanz, DE

Sticalac

Nycomed Asset Management GmbH, Byk-Gulden-Strasse 2, 78467 Konstanz, DE

E01235

EP1723135

Opseg prenosa prava

U cijelosti

Nosilac

Nycomed Asset Management GmbH, Byk-Gulden-Strasse 2, 78467 Konstanz, DE

Sticalac

Nycomed Germany Holding GmbH, Byk-Gulden-Strasse 2, 78467 Konstanz, DE

E01389

EP2173752

Datum ugovora

2016-08-09

Opseg prenosa prava

U cijelosti

Nosilac

Incyte Corporation, Wilmington, DE 19880, US

Sticalac

Incyte Holdings Corporation, 1801 Augustine Cut-Off, Wilmington, DE 19803, US

E01785

EP2275414

Datum ugovora

2016-12-06

Opseg prenosa prava

U cijelosti

Nosilac

Kyorin Pharmaceutical Co., Ltd., Tokyo 101-8311, JP
Teijin Pharma Limited, Tokyo 100-0013, JP

Sticalac

TEIJIN LIMITED, 6-7, Minamihommachi 1-chome, Chuo-ku, Osaka-shi, Osaka 541-0054, JP

E01816

EP2579854

Datum ugovora

2017-03-08

Opseg prenosa prava

U cijelosti

Nosilac

AbbVie Bahamas Ltd., Sassoon House, Shirley Street & Victoria Avenue, New Providence, Nassau, BS

Sticalac

AbbVie ireland Unlimited Company, c/o Codan Services Limited, Clarendon House, 2 Church Street, Hamilton, BM

**PRESTANAK PRAVA
PRESTANAK PRAVA
ПРЕСТАНАК ПРАВА**

BAP021150

Datum prestanka važenja

2017-02-16

Razlog

Prestanak važenja patenta (zbog neplaćanja održavanja).

E00204

Datum prestanka važenja

2017-02-09

Razlog

Prestanak važenja patenta (zbog neplaćanja održavanja).

BAP021212

Datum prestanka važenja

2017-01-19

Razlog

Prestanak važenja patenta (zbog neplaćanja održavanja).

E00226

Datum prestanka važenja

2017-01-14

Razlog

Prestanak važenja patenta (zbog neplaćanja održavanja).

BAP051988

Datum prestanka važenja

2016-07-15

Razlog

Prestanak važenja patenta (zbog neplaćanja održavanja).

E00277

Datum prestanka važenja

2016-12-22

Razlog

Prestanak važenja patenta (zbog neplaćanja održavanja).

BAP112824

Datum prestanka važenja

2016-07-18

Razlog

Prestanak važenja patenta (zbog neplaćanja održavanja).

E00345

Datum prestanka važenja

2015-09-10

Razlog

Prestanak važenja patenta (zbog neplaćanja održavanja).

BAP112854

Datum prestanka važenja

2016-11-20

Razlog

Prestanak važenja patenta (zbog neplaćanja održavanja).

E00456

Datum prestanka važenja

2016-12-07

Razlog

Prestanak važenja patenta (zbog neplaćanja održavanja).

E00468**Datum prestanka važenja**

2016-11-29

Razlog

Prestanak važenja patenta (zbog neplaćanja održavanja).

E00505**Datum prestanka važenja**

2016-12-20

Razlog

Prestanak važenja patenta (zbog neplaćanja održavanja).

E00625**Datum prestanka važenja**

2016-10-28

Razlog

Prestanak važenja patenta (zbog neplaćanja održavanja).

E00631**Datum prestanka važenja**

2016-11-07

Razlog

Prestanak važenja patenta (zbog neplaćanja održavanja).

E00690**Datum prestanka važenja**

2017-02-01

Razlog

Prestanak važenja patenta (zbog neplaćanja održavanja).

E00695**Datum prestanka važenja**

2016-12-20

Razlog

Prestanak važenja patenta (zbog neplaćanja održavanja).

E00727**Datum prestanka važenja**

2016-12-31

Razlog

Prestanak važenja patenta (zbog neplaćanja održavanja).

E00734**Datum prestanka važenja**

2016-12-08

Razlog

Prestanak važenja patenta (zbog neplaćanja održavanja).

E00741**Datum prestanka važenja**

2017-02-06

Razlog

Prestanak važenja patenta (zbog neplaćanja održavanja).

E00814**Datum prestanka važenja**

2016-12-29

Razlog

Prestanak važenja patenta (zbog neplaćanja održavanja).

E00836**Datum prestanka važenja**

2017-03-31

Razlog

Prestanak važenja patenta (zbog neplaćanja održavanja).

E00882**Datum prestanka važenja**

2016-12-14

Razlog

Prestanak važenja patenta (zbog neplaćanja održavanja).

E00983**Datum prestanka važenja**

2016-12-19

Razlog

Prestanak važenja patenta (zbog neplaćanja održavanja).

E01005**Datum prestanka važenja**

2016-12-10

Razlog

Prestanak važenja patenta (zbog neplaćanja održavanja).

E01013**Datum prestanka važenja**

2016-12-17

Razlog

Prestanak važenja patenta (zbog neplaćanja održavanja).

E01047**Datum prestanka važenja**

2016-12-31

Razlog

Prestanak važenja patenta (zbog neplaćanja održavanja).

E01055**Datum prestanka važenja**

2016-11-19

Razlog

Prestanak važenja patenta (zbog neplaćanja održavanja).

E01154**Datum prestanka važenja**

2016-12-19

Razlog

Prestanak važenja patenta (zbog neplaćanja održavanja).

E01156**Datum prestanka važenja**

2017-02-13

Razlog

Prestanak važenja patenta (zbog neplaćanja održavanja).

E01267**Datum prestanka važenja**

2016-12-13

Razlog

Prestanak važenja patenta (zbog neplaćanja održavanja).

E01339**Datum prestanka važenja**

2016-12-31

Razlog

Prestanak važenja patenta (zbog neplaćanja održavanja).

E01367**Datum prestanka važenja**

2015-06-27

Razlog

Prestanak važenja patenta (zbog neplaćanja održavanja).

E01534**Datum prestanka važenja**

2016-10-26

Razlog

Prestanak važenja patenta (zbog neplaćanja održavanja).

E01561**Datum prestanka važenja**

2017-01-12

Razlog

Prestanak važenja patenta (zbog neplaćanja održavanja).

E01684

Datum prestanka važenja

2016-12-14

Razlog

Prestanak važenja patenta (zbog neplaćanja održavanja).

E01691

Datum prestanka važenja

2017-07-09

Razlog

Prestanak važenja patenta (zbog neplaćanja održavanja).

E01732

Datum prestanka važenja

2016-12-31

Razlog

Prestanak važenja patenta (zbog neplaćanja održavanja).

E01736

Datum prestanka važenja

2016-12-14

Razlog

Prestanak važenja patenta (zbog neplaćanja održavanja).

E01865

Datum prestanka važenja

2017-12-30

Razlog

Prestanak važenja patenta (zbog neplaćanja održavanja).

E01870

Datum prestanka važenja

2016-12-18

Razlog

Prestanak važenja patenta (zbog neplaćanja održavanja).

ПОНОВНА ОБЈАВА
ПОНОВНА ОБЈАВА
ПОНОВНА ОБЈАВА

**Prijevod izmijenjenih patentnih zahtjeva
europskog patenta na bosanski/srpski/
hrvatski jezik nakon prigovora (EPO)**

(11) **BA/EP2456786**

(21) **E01378** (22) 2014-03-18

(26) HR

(31) 228491 P (32) 2009-07-24 (33) US
(96) 10737715 2010-07-22

(97) 2012-05-30

(51) **C07K 14/18 (2006.01), C12N 15/867
(2006.01)**

(73) Immune Design Corp
Seattle, WA 98102
US

(72) ALLEN, James, M.
Seattle, WA 98102
US
VAN HOEVEN, Neal, S.
WA 98102
US
LI, Jin Zhong
WA, 98102
US
SLOAN, Derek, D.
WA 98102
US
DUBENSKY, Thomas W., Jr.
WA 98102
US

(54) **LENTIVIRALNI VEKTORI
PSEUDOTIPIZIRANI SA
GLIKOPROTEINOM OVOJNICE VIRUSA
SINDBIS**

(57)

Čestica lentiviralnog vektora naznačena time da
sadrži:

(a) ovojnicu koja sadrži

(i) glikoprotein E2 virusa Sindbis sa sekvencom
SEQ ID NO:1 u kojoj je 160X odsutan
ili je amino kiselina koja nije glutaminska

kiselina, ili varijanta SEQ ID NO:1 kojaima
barem 80% identičnosti sa SEQ ID NO:1, te pri
čemu je 160X odsutan ili je amino kiselina
koja nije glutaminska kiselina, koja može
inficirati dendritske stanice; pri čemu E2 nije dio
kondenziranog proteina sa Sindbis virusom E3;
te
(b) genom lentiviralnog vektora koji sadrži jednu
ili više sekvenci od interesa.

Broj ostalih patentnih zahtjeva: 22

Prijevod izmijenjenih patentnih zahtjeva europskog patenta na bosanski/srpski/hrvatski jezik nakon prigovora (EPO)

(11) BA/EP1919979

(21) E01399 (22) 2014-04-10

(31) 710890 P (32) 2005-08-25 (33) US
720454 P 2005-09-27 US
811469 P 2006-06-07 US

(96) 06777076 2006-08-25

(97) 2008-05-14

(51) A61K 31/765 (2006.01), A61P 17/00 (2006.01), A61P 35/00 (2006.01), A61P 19/00 (2006.01), A61P 25/00 (2006.01), C08G 61/12 (2006.01), C08G 73/06 (2006.01), A61K 47/48 (2006.01)

(73) Creabilis Therapeutics S.P.A.
10010 Colletterto Giacosa
IT

(72) TRAVERSA, Silvio
I-10010 Palazzo Canavese
IT
BAGNOD, Raffaella
I-10012 Bollengo
IT
BARONE, Domenico
I-10129 Torino
IT
BERTARIONE RAVA ROSSA, Luisa
I-10018 Pavone Canavese(TO)
IT
FUMERO, Silvano
I-10015 Ivrea
IT
MAINERO, Valentina
I-10015 Ivrea
IT
MARCONI, Alessandra
I-42100 Reggio Emilia
IT
ODERDA, Cecilia
CH-1222 Vézenaz
CH
PINCELLI, Carlo
I-41049 Sassuolo
IT
LORENZETTO, Chiara
I-10068 Villafranca Piemonte
IT
BECCARIA, Luca
I-10015 Ivrea (TO)
IT

(54) POLIMERI KONJUGATA K-252A I NJEGOVI DERIVATI

(57)

1. Polimer konjugata jedinjenja indolokarbazola opšte formule (I):

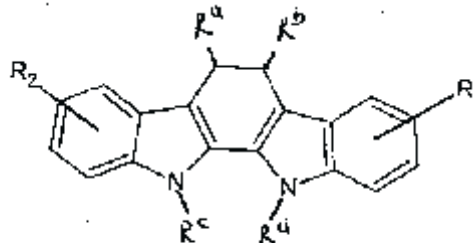

gdje R^a i R^b su nezavisno vodonik ili organski ostatak izabran iz grupe koja se sastoji od supstituisanog ili nesupstituisanog nižeg alkila, supstituisanog ili nesupstituisanog nižeg alkenila, supstituisanog ili nesupstituisanog nižeg alkinila, hidroksija, nižeg alkoksija, karboksija ili alkoksikarbonila; ili R^a i R^b zajedno čine 5-7-članu cikličnu strukturu spojenu direktno na strukturu jezgre indolo[2,3-a] karbazola, koja sadrži 0, 1 ili 2 heteroatoma i opciono sadrži karbonil grupu a ciklična struktura je nesupstituisana ili supstituisana najmanje jednom grupom supstituenata izabranom iz grupe karbonila ili W_1 ili W_2 i gdje ako heteroatomski član ciklične strukture je atom azot je supstituisan ostatkom R_3 ; i gdje R^c i R^d su

- (a) nezavisno vodonik ili organski ostatak izabran iz grupe koja se sastoji od supstituisanog ili nesupstituisanog nižeg alkila, supstituisanog ili nesupstituisanog nižeg alkenila, supstituisanog ili nesupstituisanog nižeg alkinila, hidroksija, nižeg alkoksija, karboksija ili alkoksikarbonila; ili jedan od R^c i R^d je izabran iz vodonika, supstituisanog ili nesupstituisanog nižeg alkila i hidroksija, dok neki drugi R^c i R^d je 3-7-član ciklični udio, gdje je ciklični udio nesupstituisan ili supstituisan najmanje jednom funkcionalnom grupom pogodnom za konjugaciju polimernog udjela, ili
- (b) R^c i R^d zajedno čine 3-7-član ciklični udio, gdje je ciklični udio nesupstituisan ili supstituisan najmanje jednom funkcionalnom grupom pogodnom za konjugaciju polimernog udjela, i gdje R^1 i R^2 su isti ili različiti ostaci i svaki je nezavisno izabran iz grupe koja se sastoji od:
- (a) vodonika, halogena, supstituisanog ili

nesupstituisanog nižeg alkila, supstituisanog ili nesupstituisanog nižeg alkenila, supstituisanog ili nesupstituisanog nižeg alkinila, hidroskija, nižeg alkoksija, karboksija, nižeg alkoksikarbonila, akila, nitra, karbamoila, nižeg alkilaminokarbonila, $-NR^5R^6$, gdje su R^5 i R^6 svaki nezavisno izabrani iz vodonika, supstituisanog ili nesupstituisanog nižeg alkila, supstituisanog ili nesupstituisanog nižeg alkenila, supstituisanog ili nesupstituisanog nižeg alkinila, supstituisanog ili nesupstituisanog nižeg alkinila, supstituisanog ili nesupstituisanog nižeg alkinila, supstituisanog ili nesupstituisanog nižeg aralkila, supstituisanog ili nesupstituisanog nižeg alkilaminokarbonila, supstituisanog ili nesupstituisanog nižeg arilaminokarbonila, alkoksikarbonila, karbamoila, akila ili R^5 i R^6 su kombinovani sa atomom azota iz heterociklične grupe,

(b) $-(CH_2)_jR^4$, gdje j je 1 do 6, a R^4 je izabran iz grupe koja se sastoji od

- (i) vodonika, halogena, $-N_3$,
- (ii) $-NR^5R^6$, gdje R^5 i R^6 su kao što

je definisano naprijed,

- (iii) $-SR^7$, gdje je R^7 izabran

iz grupe koja se sastoji od vodonika, supstituisanog ili nesupstituisanog nižeg alkila, supstituisanog ili nesupstituisanog nižeg alkenila, supstituisanog ili nesupstituisanog nižeg alkinila, supstituisanog ili nesupstituisanog nižeg alkinila, supstituisanog ili nesupstituisanog arila, supstituisanog ili nesupstituisanog heteroarila, supstituisanog ili nesupstituisanog aralkila, $-(CH_2)_aCO_2R^{10}$ (gdje a je 1 ili 2, a gdje je R^{10} izabran iz grupe koja se sastoji od vodonika i supstituisanog ili nesupstituisanog nižeg alkila,) i $-(CH_2)_aCO_2NR^5R^6$,

- (iv) $-OR^8$, $-OCOR^8$, gdje je R^8 izabran

iz vodonika, supstituisanog ili nesupstituisanog nižeg alkila, supstituisanog ili nesupstituisanog nižeg alkenila, supstituisanog ili nesupstituisanog nižeg alkinila, supstituisanog ili nesupstituisanog nižeg alkinila, supstituisanog ili nesupstituisanog arila, supstituisanog ili nesupstituisanog heteroarila

(c) $-CH(OH)(CH_2)_jR^4$, gdje j i R^4 su kao što je definisano naprijed;

(d) $-(CH_2)_dCHR^{11}CO_2R^{12}$ ili $-(CH_2)_dCHR^{11}CONR^5R^6$, gdje d je 0 do 5, R^{11} je vodonik, $-CONR^5R^6$, ili $-CO_2R^{13}$, gdje R^{13} je vodonik ili supstituisani ili nesupstituisani niži alkil, a R^{12} je vodonik ili supstituisani ili nesupstituisani niži alkil;

(e) $-(CH_2)_kR^{14}$ gdje k je 2 do 6 a R^{14} je halogen, supstituisani ili nesupstituisani aril, supstituisani ili nesupstituisani heteroaril, $-COOR^{15}$, $-OR^{15}$, (gdje R^{15} je vodonik, supstituisani ili nesupstituisani niži alkil, supstituisani ili nesupstituisani niži alkenil, supstituisani ili nesupstituisani niži alkinil, supstituisani ili nesupstituisani aril, supstituisani ili nesupstituisani heteroaril ili akil), $-SR^7$ (gdje je R^7 kao

što je definisano naprijed), $-CONR^5R^6$, $-NR^5R^8$ (gdje R^5 i R^6 su kao što je definisano naprijed) ili $-N_3$;

(f) $-CH=CH(CH_2)_mR^{16}$, gdje m je 0 do 4, a R^{16} je vodonik, supstituisani ili nesupstituisani niži alkil, supstituisani ili nesupstituisani niži alkenil, supstituisani ili nesupstituisani niži alkinil, supstituisani ili nesupstituisani aril, supstituisani ili nesupstituisani heteroaril, $-COOR^{15}$, $-OR^{15}$ (gdje je R^{15} kao što je definisano naprijed) $-CONR^5R^6$ ili $-NR^5R^6$ (gdje R^5 i R^6 su kao što je definisano naprijed);

(g) $-CH=C(CO_2R^{12})_2$, gdje je R^{12} kao što je definisano naprijed;

(h) $-C\equiv C(CH_2)_nR^{16}$, gdje n je 0 do 4 a R^{16} je kao što je definisano naprijed;

(i) $-CH_2OR^{22}$, gdje R^{22} je tri-niži alkil silil gdje su tri niže alkilne grupe iste ili različite ili gdje R^{22} ima isto značenje kao R^8 ;

(j) $-CH(SR^{23})_2$ i $-CH_2-SR^7$ u kojem R^{23} je niži alkil, niži alkenil ili niži alkinil i gdje je R^7 kao što je definisano naprijed; i

R^3 je vodonik, halogen, akil, karbamoil, supstituisani ili nesupstituisani niži alkil, supstituisani ili nesupstituisani alkenil, supstituisani ili nesupstituisani niži alkinil ili amino; i

W^1 i W^2 su nezavisno vodonik, hidroksi ili W^1 i W^2 zajedno čine kiseonik;

ili njihove farmaceutski prihvatljive soli,

naznačeno time da jedinjenje formule (I) ima najmanje jednu funkcionalnu grupu za koju je polimerni udio spojen,

gdje je najmanje jedna funkcionalna grupa za koju je polimerni udio spojen izabrana iz hidroskija, supstituisanog ili nesupstituisanog nižeg alkila, nižeg alkoksija, karboksija, alkoksikarbonila, aminoa, nižeg alkilaminoa, nižeg alkilaminokarbonila i/ili oksim grupe i

gdje je polimer polimer izabran iz polialkilen glikola, polialkilen oksida, poliakrilične kiseline, poliakrilata, poliakrilamida ili njihovih N-alkil derivata, polimetakrilične kiseline, polimetakrilata, polietilakrilične kiseline, polietilakrilata, polivinilpirolidona, poli(vinilalkohola), poliglikolinske kiseline, polimlječne kiseline, poli(mlječne-koglikolinske) kiseline, dekstrana, citosana, i

gdje se termin "niži alkil" kada se koristi sam ili u kombinaciji sa drugim grupama odnosi na linearno lančanu ili razgranatu alkilnu grupu koja sadrži od 1-6 atoma ugljenika,

termin "niži alkenil" odnosi na C_2-C_6 alkenil grupu koja može biti linearno lančana ili razgranata i može biti u Z ili E obliku,

termin "niži alkinil" odnosi na C_2-C_6 -alkinil grupu koja može biti linearno lančana ili razgranata, a termin "niži alkoksi" se odnosi na alkoksi grupu koja sadrži od 1 do 6 atoma ugljenika.

Ponovno štampanje kompletnog BA-T dokumenta

(57)

(11) **BA/EP2294066**(21) **E01570** (22) 2014-10-28

(26) HR

(31) 48531 P (32) 2008-04-28 (33) US

(96) 09739552 2009-04-28

(97) 2011-03-16

(51) **C07D 403/04 (2006.01), C07D 487/04 (2006.01), A61K 31/4184 (2006.01), A61P 7/06 (2006.01), A61P 9/10 (2006.01)**(73) Janssen Pharmaceutica, N.V.
2340 Beerse
BE(72) HOCUTT, Frances, Meredith
San DiegoCA 92104
US
LEONARD, Barry, Eastman
San DiegoCA 92122
US
PELTIER, Hillary, M.
San DiegoCA 92103
US
PHUONG, Victor, K.
San DiegoCA 92126
US
RABINOWITZ, Michael, H.
San DiegoCA 92129
US
ROSEN, Mark, D.
San DiegoCA 92117
US
TARANTINO, Kyle, T.
San DiegoCA 92109
US
VENKATESAN, Hariharan
San DiegoCA 92128
US
ZHAO, Lucy, Xiumin
San DiegoCA 92128
US(54) **BENZOIMIDAZOLI KAO INHIBITORI
PROLIL HIDROKSILAZE**

1. Spoj sa aktivnosti FD inhibitora formule (I):

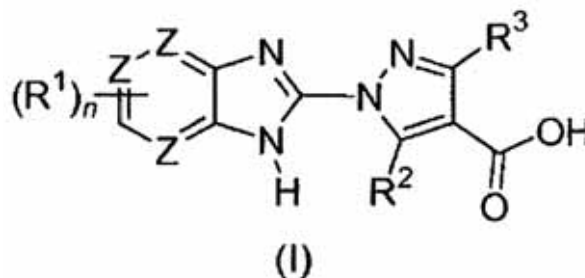

gdje:

 n je 2-4

svaki R_1 je nezavisno izabran od H, halo, $-C_{1-4}$ alkil, $-C_{3-8}$ cikloalkil, $-C_{1-4}$ perhaloalkil, trifluoro C_{1-4} alkoksi, $-OH$, $-NO_2$, $-CN$, CO_2H , $-OC_{1-4}$ alkil, $-SC_{1-4}$ alkil, $-S(C_{1-4}alkil)-R_c$, $-S(O)_2(C_{1-4}alkil)-R_c$, $-S(O)-C_{1-4}alkil$, $-SO_2-C_{1-4}alkil$, $-S-R_c$, $-S(O)-R_c$, $-SO_2-R_c$, $-SO_2-NH-R_c$, $-O-R_c$, $-CH_2-O-R_c$, $-C(O)NH-R_c$, $-NR_aR_b$, benziloksi opcionalno supstituiran sa R_d , fenil ili monociklični heteroaril opcionalno supstituiran sa R_d , $-C_{3-8}$ cikloalkil koji opcionalno sadrži jedan ili više O, S ili N pri čemu je spomenuti $-C_{3-8}$ cidoalkil opcionalno supstituiran sa R_d , benziloksi-fenil opcionalno supstituiran sa do tri halo, cijanobifenil-4-ilmetilsulfanil, cijano-bifenil-4-ilmetansulfonil, $-S-(CH_2)_2$ -morfolin i $-C(O)-NH$ -morfolina, te dvije susjedne R_1 skupine mogu biti združene kako bi činile opcionalno supstituirani prsten od 3-8 članova koji opcionalno sadrži jedan ili više O, S ili N;

R_a i R_b su svaki nezavisno H, C_{1-4} alkil, $-C(O)C_{1-4}alkil$, $-C(O)-R_c$, $-C(O)CH_2-R_e$, $C_{1-4}alkil-R_e$, $-SO_2-R_c$, $-SO_2-C_{1-4}alkil$, fenil opcionalno supstituiran sa R_d , benzil opcionalno supstituiran sa R_d ili monociklični heteroaril prsten opcionalno supstituiran sa R_d ; ili R_a i R_b mogu zajedno sa dušikom za koji su prikvačeni formirati opcionalno supstituirani monociklični heterocikloalkil prsten koji opcionalno sadrži jedan ili više heteroatoma; R_c je $-C_{3-8}$ cikloalkil, fenil opcionalno supstituiran sa R_d , benzil opcionalno supstituiran sa R_d ,

ili monociklični heteroaril prsten opcionalno supstituiran sa R_d;

R_d je nezavisno -H, halo, -OH, -C₁₋₄alkil ili -C₁₋₄perhaloalkil, trifluoroC₁₋₄alkoksi, -OC₁₋₄alkil, -O-fenil, ili -O-benzil;

R_e je -C₃₋₈heterocikloalkil koji opcionalno sadrži jedan ili više O, S ili N;

R₂ i R₃ su oboje H, -CF₃, ili C₁₋₃alkil;

svaki Z je C; ili svaki Z je C ili N, uz uvjet da točno dva Z su istovremeno N; i enantiomeri, diastereomeri, racemati, te njihove farmaceutski prihvatljive soli.

Broj ostalih patentnih zahtjeva: 10

Prijevod izmijenjenih patentnih zahtjeva europskog patenta na bosanski/srpski/hrvatski jezik nakon procedure ograničenja (EPO)

(11) **BA/EP1638598**

(21) **E00003** (22) 2007-02-06

(31) 608931 P (32) 2003-07-02 (33) US

(96) 04777430 2004-01-31

(97) 2006-03-29

(51) **A61K 39/102**

(73) THE UNITED STATES OF AMERICA
as represented by THE SECRETARY,
UNITED STATES DEPARTMENT OF
AGRICULTURE

1400 Independence Avenue SW, Washington,
DC 20250-0302

US

“ELDA LUX” d.o.o.

Kozarska br. 19, 78000 Banja Luka

BA

(72) BRIGGS, Robert, E.

US

TATUM, Fred, M.

US

(54) **PROBNI NAZIV**

(57)

Izolirana bakterija *Pasteurella multocida* (P. Multocida) iz serogrupe A, koja uključuje deleciju cjelokupnog ili dijela gena *hyaE*, pri čemu delecija atenuira (oslabljuje) bakteriju.

Broj ostalih patentnih zahtjeva: 0

ЗАХТЈЕВИ ЗА ИЗДАВАЊЕ СВЈЕДОДЏБИ
ЗАХТЈЕВИ ЗА ИЗДАВАЊЕ СВЈЕДОДЏБИ
ЗАХТЈЕВИ ЗА ИЗДАВАЊЕ СВЈЕДОЏБИ

(21) 0002

(22) 2012-12-27

(43) 2017-09-30

(68) E00309

(54) DOBIJANJE FUZIONOG PROTEINA
TNFR-IG(95) **ETANERCEPT**

(92) 04-07.1-6726-10/10; 2012-06-28; BA

(93) 04-07.1-6726-9/10; 2012-06-28; BA

(71) PFIZER IRELAND PHARMACEUTICALS
Operations Support Group,
Ringaskiddy, County Cork
IE(74) "INTELBIRO" d.o.o.
M.H. Uskufije 3, 71000 Sarajevo
BA

(21) 0005

(22) 2013-11-21

(43) 2017-09-30

(68) E00754

(54) HETEROARIL SUPSTITUIRANI
PIROLO[2,3-]PIRIDINI I PIROLO[2,3-B]
PIRIMIDINI KAO INHIBITORI JANUS
KINAZE(95) **RUKSOLITINIB ILI NJEGOVA
FARMACEUTSKI PRIHVATLJIVA SO**

(92) 04-07.9-2277/12; 2013-05-24; BA

(71) Incyte Corporation
Experimental Station, Route 141 !AND!
Henry Clay Road, Building
E336/225, Wilmington, DE 19880
US(74) "LINEA SUŠIĆ" d.o.o.
Maršala Tita 29/IV, 71000 Sarajevo
BA

(21) 0003

(22) 2012-12-27

(43) 2017-09-30

(68) E00369

(54) Dobijanje TNFR-Fc

(95) **ETANERCEPT**

(92) 04-07.1-6726-10/10; 2012-06-28; BA

(71) PFIZER IRELAND PHARMACEUTICALS
Operations Support Group,
Ringaskiddy, County Cork
IE(74) "INTELBIRO" d.o.o.
M.H. Uskufije 3, 71000 Sarajevo
BA

(21) 0018

(22) 2015-08-25

(43) 2017-09-30

(68) E01778

(54) KOMPOZICIJA ZA INHALACIJU SA
AKLIDINIJUMOM ZA LEČENJE HRONIČNE
OPSTRUKTIVNE BOLESTI PLUĆA(95) **ACLIDINIUM BROMIDE**

(92) 04-07.9-2468/14; 2015-02-26; BA

(93) 04-07.9-2469/14; 2015-02-26; BA

(71) Almirall, S.A.
Ronda del General Mitre 151,
08022 Barcelona

ES

(74) "PETOŠEVIĆ" d.o.o.
Željeznička broj 20, 71000 Sarajevo
BA

(21) **0024** (22) 2016-04-26
(43) 2017-09-30

(68) E00660

(54) SOL 4[[4-[[4-(2-CIJANOETENIL)-2,6-DIMETILFENIL]AMINO]-2-PIRIMIDINIL]AMINO]BENZONITRILA

(95) **RILPIVIRIN i svaki njegov terapijski ekvivalent zaštićen osnovnim patentom, kao sto su farmaceutski prihvatljive soli rilpivirina, uključujući hidrohloridne soli rilpivirina**

(92) 04-07.3-1-146/15; 2015-10-27; BA

(71) Janssen Pharmaceutica NV
Turnhoutseweg 30, 2340 Beerse
BE

(74) "LINEA SUŠIĆ" d.o.o.
Maršala Tita 29/IV, 71000 Sarajevo
BA

(21) **0031** (22) 2017-07-07
(43) 2017-09-30

(68) E02298

(54) ANTIKOAGULANTNI PROTIVOTROVI

(95) **IDARUCIZUMAB**

(92) 04-07.3-1434/16; 2016-10-14; BA

(71) Boehringer Ingelheim International GmbH
Binger Strasse 173, 55216 Ingelheim
DE

(74) "LINEA SUŠIĆ" d.o.o.
Maršala Tita 29/IV, 71000 Sarajevo
BA

(21) **0030** (22) 2017-06-23
(43) 2017-09-30

(68) E00035

(54) DERIVATI 5-AMINO-2,4,7-TRIOKSO-3,4,7,8-TETRAHIDRO-2H-PIRIDO[2,3-D]PIRIMIDINA I SLICNI SPOJEVI ZA LIJECENJE RAKA

(95) **TRAMETINIB U OBLIKU TRAMETINIB DIMETIL SULFOKSIDA**

(92) 04-07.3-1-3351/16; 2017-02-06; BA

(71) Japan Tobacco, Inc.
2-1, Toranomom 2-chome, Minato-ku,
Tokyo 105-8422
JP

(74) Dragan Mićunović
Branilaca Sarajeva 10, 71000 Sarajevo
BA

INDUSTRIJSKI DIZAJN

INDUSTRIJSKI DIZAJN

ИНДУСТРИЈСКИ ДИЗАЈН

INDUSTRIAL DESIGNS

OBJAVA INDUSTRIJSKOG DIZAJNA-OBJAVA INDUSTRIJSKOG DIZAJNA ОБЈАВА ИНДУСТРИЈСКОГ ДИЗАЈНА

Bibliografski podaci svrstani su prema rastućem registarskom broju industrijskog dizajna

Podaci su popraćeni INID kodom/Internationally agreed Numbers for the Identification of Data/(br. u zagradi)
za identifikaciju podataka o patentima a prema standardu WIPO ST.80.

Prikaz redosleda podataka u objavljenom industrijskom dizajnu je slijedeći:

- (11) **Registarski broj industrijskog dizajna** (15) Datum registracije industrijskog dizajna
- (21) Registarski broj prijave industrijskog dizajna (22) Datum podnošenja prijave ind. dizajna
- (73) **Nosilac(oci) industrijskog dizajna**
- (72) Autor(i) industrijskog dizajna
- (30,23) Podaci o unijskom pravu prvenstva (broj prioritete prijave, datum podnošenja i država)
- (18) Datum do kojeg važi priznato pravo industrijskog dizajna
- (54) **Naziv predmeta zaštite**

(55) PRIKAZ PREDMETA
ZAŠTITE

- (57) Opis karakterističnih obilježja predmeta zaštite, uključujući i naznaku boja
- (51) **Međunarodna klasifikacija za industrijski dizajn prema Lokarnskom aranžmanu**
- (28) Predmet prijave-dvodimenzionalan ili trodimenzionalan; ukupan broj predmeta zaštite
- (74) Zastupnik(ici)

STRUKTURA REGISTRARSKOG BROJA DIZAJNA
STRUKTURA REGISTRACIJSKOG BROJA DIZAJNA
СТРУКТУРА РЕГИСТАРСКОГ БРОЈА ДИЗАЈНА

BA D 97 0001



(11) BAD16678 (15) 2017-09-25

(21) BAD16678A (22) 2016-06-07

(73) Industrie Borla S.p.A.
Via G. Di Vittorio, 7bis, I-10024
Moncalieri (Torino), IT

(72) GUALA Gianni
Strada Villa Zanetti,
28/18, I-10133 Torino, IT

(30) 002898577-0002 2015-12-07 IT

(18) 2021-06-07

(54) Injekcijski dio za medicinske fluidne
vodove

(55)



S.L.1.1



S.L.1.2



S.L.1.3



S.L.1.4



S.L.1.5



S.L.1.6



S.L.2.1



S.L.2.2



S.L.2.3



S.L.2.4



S.L.2.5



S.L.2.6



S.L.2.7

(51) 24-02

(28) 3D 2

(74) "Linea Sušić" d.o.o.

(11) BAD16679

(15) 2017-09-25

(21) BAD 16679A

(22) 2016-06-07

(73) Industrie Borla S.p.A.

Via G. Di Vittorio, 7bis, I-10024

Moncalieri (Torino), IT

(72) GUALA Gianni

Strada Villa Zanetti,

28/18, I-10133 Torino, IT

(30) 002898577-0001 2015-12-07 IT

(18) 2021-06-07

(54) Konektor za medicinske fluidne vodove

(55)



S.L.1.1



S.L.1.2



S.L.1.3



S.L.1.4



S.L.1.5



S.L.1.6

(51) 24-02

(28) 3D 1

(74) "Linea Sušić" d.o.o.

(11) BAD16688 (15) 2017-09-25
 (21) BAD16688A (22) 2016-10-20

(73) Tatjana Vasić
 Čečava bb,
 74274 Teslić, BA

(72) Tatjana Vasić
 Čečava bb,
 74274 Teslić, BA

Nenad Vasić
 Čečava bb,
 74274 Teslić, BA

(30) Nije zatraženo

(18) 2021-10-20

(54) IGRE-IGRAČKE

(55)



S.L.1.1



S.L.2.1



S.L.3.1



S.L.4.1



S.L.5.1

(51) 21-01

(28) 3D 5

(74) NEMA ZASTUPNIKA

(11) BAD16690 (15) 2017-09-25

(21) BAD16690A (22) 2016-09-23

(73) KYB Corporation
 World Trade Center Bldg. , 4-1,
 Hamamatsu-cho 2-chome, Minato-ku,
 Tokyo, JP

(72) Eizo OGURA
 c/o Rengo Co., Ltd. , Design Marketing
 Center Osaka of Nakanoshima Central
 Tower, 2-2-7 Nakanoshima, Kita-ku,
 Osaka, JP

(30) 2016-006495 2016-03-25 JP
 2016-006565 2016-03-25 JP

(18) 2021-09-23

(54) KUTIJA

(55)



S.L.1.1



S.L.1.2



S.L.1.3



S.L.1.4



S.L.1.5



S.L.2.1



S.L.2.2



S.L.2.3



S.L.2.4



S.L.2.5

(51) 09-03

(28) 2D 2

(74) PETOŠEVIĆ d.o.o.

(11) BAD16691

(15) 2017-09-25

(21) BAD16691A

(22) 2016-10-21

(73) SONAX GmbH

Münchener Str. 75,

D-86633 Neuburg/Donau, DE

(72) Nicole Hell

Münchener Str. 75,

D-86633 Neuburg/Donau, DE

(30) 003082064-0001

2016-04-22

EM

(18) 2021-10-21

(54) SPREMNIK

(55)



S.L.1.1

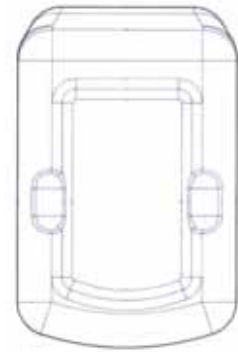

S.L.1.2



S.L.1.3



S.L.1.4



S.L.1.5

(51) 09-03

(28) 2D 1

(74) PETOŠEVIĆ d.o.o.

(11) BAD16692 (15) 2017-09-25

(21) BAD16692A (22) 2016-11-07

(73) Porta naturae d.o.o.
Ul. Maršala Tita bb,
75350 Srebrenik, BA

(72) Ne želi biti naveden

(30) Nije zatraženo

(18) 2021-11-07

(54) Ambalaža za prehrambeni proizvod

(55)



S.L.1.1



S.L.1.2

(51) 09-03

(28) 3D 1

(74) NEMA ZASTUPNIKA

(11) BAD16693 (15) 2017-09-25

(21) BAD16693A (22) 2016-11-24

(73) STARK Solutions d.o.o.
Blajburških žrtava bb,
88000 Mostar, BA

(72) Marin Ćorić
Blajburških žrtava 142,
88000 Mostar, BA

(30) Nije zatraženo

(18) 2021-11-24

(54) Automat za igre na sreću

(55)



S.L.1.1



S.L.1.2



S.L.1.3



S.L.1.4



S.L.1.5



S.L.1.6

(51) 21-03

(28) 3D 1

(74) NEMA ZASTUPNIKA

(11) BAD16696 (15) 2017-09-12

(21) BAD16696A (22) 2016-12-21

(73) Luminos d.o.o.
Ferde Hauptmana 7,
71000 Sarajevo, BA

(72) Ne želi biti naveden

(30) Nije zatraženo

(18) 2021-12-21

(54) LED lampa

(55)



S.L.3.1



S.L.3.2



S.L.3.3



S.L.4.1



S.L.1.1



S.L.4.2



S.L.4.3



S.L.1.2



S.L.5.1



S.L.5.2



S.L.5.3



S.L.1.3



S.L.2.1



S.L.2.2



S.L.2.3

(51) 26-03

(28) 3D 5

(74) NEMA ZASTUPNIKA

(11) BAD17697 (15) 2017-09-25

(21) BAD17697A (22) 2017-01-19

(73) Industrie Borla S.p.A.
Via G. Di Vittorio, 7bis,
I-10024 Moncalieri (Torino), IT

(72) GUALA Gianni
Strada Villa Zanetti,
28/18, I-10133 Torino, IT

(30) 003311737 2016-07-19 EM

(18) 2022-01-19

(54) Komponenta medicinskog toka

(55)



S.L.1.4

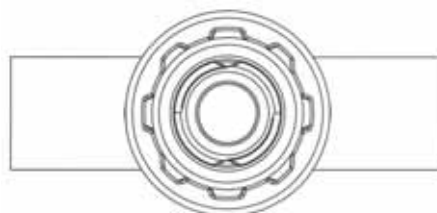

S.L.1.5

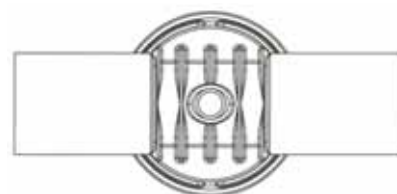

S.L.1.6

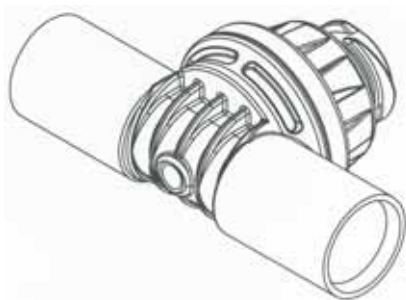

S.L.1.1

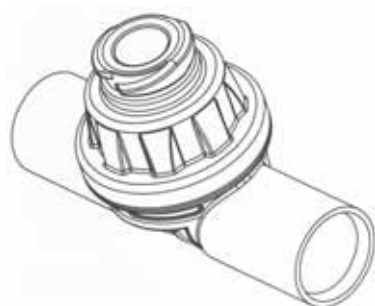

S.L.1.2



S.L.1.3

(51) 24-02

(28) 3D 1

(74) "Linea Sušić" d.o.o.

(11) BAD17699 (15) 2017-09-25

(21) BAD17699A (22) 2017-01-26

(73) Lafat komerc d.o.o.
Industrijska zona bb,
75260 Kalesija, BA

(72) Lović Adnan
Industrijska zona bb,
75260 Kalesija, BA

(30) Nije zatraženo

(18) 2022-01-26

(54) KOTLOVI ZA GRIJANJE I KAMINI

(55)



S.L.1.1



S.L.1.2



S.L.1.3



S.L.2.1



S.L.2.2



S.L.2.3



S.L.3.1



S.L.3.2



S.L.3.3



S.L.4.1



S.L.4.2



S.L.4.3



S.L.5.1



S.L.5.2



S.L.7.2



S.L.5.3



S.L.6.1



S.L.7.3



S.L.6.2



S.L.6.3

(51) 23-03
(28) 3D 7
(74) NEMA ZASTUPNIKA



S.L.7.1

(11) BAD17700 (15) 2017-09-25

(21) BAD17700A (22) 2017-02-24

(73) THE COCA-COLA COMPANY
One Coca - Cola Plaza,
NW Atlanta, Georgia 30313, US

(72) HARDWICK, Leyton
111 Netheravon Road South, 7 Chiswick
Lodge, London W4 2PZ, GB

MOORE, Roger
25 Old Farm Road, Beccles,
Suffolk, NR34 9RW, GB

TOMASSON, Kris
Vogesenstr 52B,
Munich, 81827, DE



S.L.1.3



S.L.1.4



S.L.1.5



S.L.1.6

(30) 29/576,750 2016-09-07 US

(18) 2022-02-24

(54) ČAŠA ZA PIĆE

(55)

(51) 07-06

(28) 2D 1

(74) "ŽIVKO MIJATOVIĆ & PARTNERS"
d.o.o.

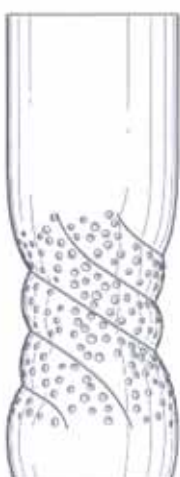

S.L.1.1



S.L.1.2

INDEX PREMA RASTUĆEM REGISTRARSKOM BROJU IND.DIZAJNA
INDEX PREMA RASTUĆEM REGISTRACIJSKOM BROJU IND.DIZAJNA
ИНДЕКС ПРЕМА РАСТУЋЕМ РЕГИСТАРСКОМ БРОЈУ ИНД.ДИЗАЈНА

Registarski broj industrijskoga dizajna
Registarski broj industrijskoga dizajna
Регистарски број индустријског дизајна

BAD16678

BAD16679

BAD16688

BAD16690

BAD16691

BAD16692

BAD16693

BAD16696

BAD17697

BAD17699

BAD17700

INDEX PREMA MEĐUNARODNOJ KLASIFIKACIJI ZA IND.DIZAJN
INDEX PREMA MEĐUNARODNOJ KLASIFIKACIJI ZA IND.DIZAJN
ИНДЕКС ПРЕМА МЕЂУНАРОДНОЈ КЛАСИФИКАЦИЈИ ЗА ИНД.ДИЗАЈН

Međ.klasifikacija za I.D prema Lokarnskom sporazumu
Međ.klasifikacija za I.D prema Lokarnskom sporazumu
Међ.класификација за И.Д.према Локарском споразуму

Registarski broj I.Dizajna
Registracijski broj I.Dizajna
Регистарски број И.Дизајна

BAD17700	07-06
BAD16690	09-03
BAD16691	09-03
BAD16692	09-03
BAD16688	21-01
BAD16693	21-03
BAD17699	23-03
BAD16678	24-02
BAD16679	24-02
BAD17697	24-02
BAD16696	26-03

INDEX PREMA NOSIOCIMA INDUSTRIJSKOGA DIZAJNA
INDEX PREMA NOSITELJIMA INDUSTRIJSKOGA DIZAJNA
ИНДЕКС ПРЕМА НОСИОИМА ИНД.ДИЗАЈНА

Nosilac industrijskog dizajna
Nositelj industrijskog dizajna
Носилац индустријског дизајна

Registarski broj ind. dizajna
Registracijski broj ind.dizajna
Регистарски број инд.дизајна

Industrie Borla S.p.A.	BAD16678
Industrie Borla S.p.A.	BAD16679
Industrie Borla S.p.A.	BAD17697
KYB Corporation	BAD16690
Lafat komerc d.o.o.	BAD17699
Luminos d.o.o.	BAD16696
Porta naturae d.o.o.	BAD16692
SONAX GmbH	BAD16691
STARK Solutions d.o.o.	BAD16693
Tatjana Vasić	BAD16688
THE COCA-COLA COMPANY	BAD17700

OBJAVA PRIJAVE INDUSTRIJSKOG DIZAJNA
OBJAVA PRIJAVE INDUSTRIJSKOG DIZAJNA
ОБЈАВА ПРИЈЕВЕ ИНДУСТРИЈСКОГ ДИЗАЈНА

Bibliografski podaci svrstani su prema rastućem registarskom broju prijave industrijskog dizajna
Podaci su popraćeni INID kodom/Internationally agreed Numbers for the Identification of
Data/(br. u zagradi)
za identifikaciju podataka o patentima a prema standardu WIPO ST.80.
Prikaz redosleda podataka u objavljenom industrijskom dizajnu je slijedeći:

(21) RegistarSKI broj prijave industrijskog dizajna (22) Datum podnošenja prijave ind. dizajna

(71) **Nosilac(oci) industrijskog dizajna**

(30) Podaci o unijskom pravu prvenstva (broj prioritetne prijave, datum podnošenja i država)

(55) PRIKAZ PREDMETA
ZAŠTITE

(51) Međunarodna klasifikacija za industrijski dizajn prema Lokarnskom aranžmanu

(54) Naziv predmeta zaštite

(28) Predmet prijave-dvodimenzionalan ili trodimenzionalan; ukupan broj predmeta zaštite

(74) Zastupnik(ici)

STRUKTURA REGISTRARSKOG BROJA PRIJAVE DIZAJNA
STRUKTURA REGISTRACIJSKOG BROJA PRIJAVE DIZAJNA
СТРУКТУРА РЕГИСТАРСКОГ БРОЈА ПРИЈАВЕ ДИЗАЈНА

BA D 97 0001 A

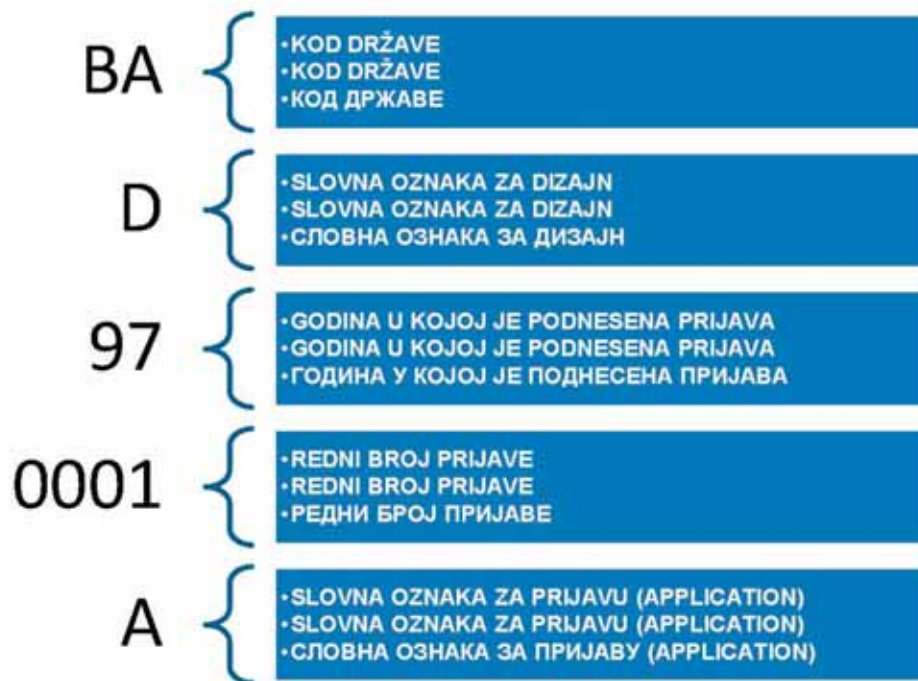

Napomena: Nakon što Institut za intelektualno vlasništvo prizna dizajn slovna oznaka A se briše

Napomena: Nakon što Institut za intelektualno vlasništvo prizna dizajn slovna oznaka A se briše

Напомена: Након што институт за интелектуалну својину призна дизајн словна ознака А се брише

(21) BAD17706A

(22) 2017-05-30

(73) Lafat komerc d.o.o.
Industrijska zona bb,
75260 Kalesija, BA

(30) Nije zatraženo

(55)



S.L.3.1



S.L.3.2



S.L.3.3



S.L.4.1



S.L.1.1



S.L.1.2



S.L.1.3



S.L.2.1



S.L.4.2



S.L.4.3



S.L.2.2



S.L.2.3



S.L.5.1



S.L.5.2



S.L.5.3

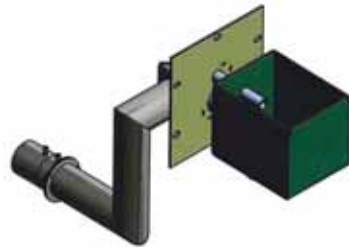

S.L.6.1

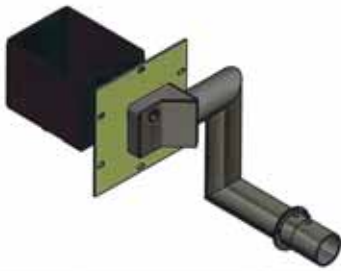

S.L.6.2



S.L.10.1



S.L.10.2



S.L.7.1

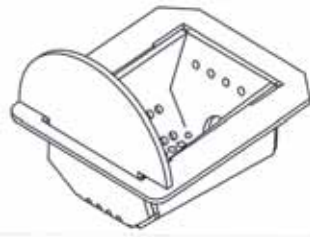

S.L.7.2



S.L.11.1



S.L.11.2



S.L.8.1



S.L.8.2



S.L.12.1



S.L.12.2



S.L.9.1



S.L.9.2



S.L.13.1



S.L.13.2



S.L.14.1



S.L.14.2

(51) 23-03

(54) KOTLOVI ZA GRIJANJE I KAMINI

(28) 3D 14 (četrnaest)

(74) NEMA ZASTUPNIKA

(21) BAD17708A

(22) 2017-07-11

(73) CENTAR MIR MEĐUGORJE

**Gospin trg br. 1,
88266 Međugorje, BA**

(30) Nije zatraženo

(55)



S.L.1.1



S.L.1.2



S.L.1.3

(51) 26-04

(54) SVIJEĆA

(28) 3D 1 (jedan)

(74) NEMA ZASTUPNIKA

(21) BAD17709A (22) 2017-07-11

(73) Ustanova za predškolski odgoj i
socijalnu skrb "Majčino selo" - Čitluk
Ul. Kralja Tomislava 71,
88266 Međugorje, BA

(30) Nije zatraženo

(55)



S.L.1.1



S.L.1.2

(51) 11-02

(54) UKRASNO OSLIKANO DRVO-TRIPTIH

(28) 3D 1 (jedan)

(74) NEMA ZASTUPNIKA

(21) BAD17720A (22) 2017-07-24

(73) Saša Marlović
Avde Hume br.2,
71000 Sarajevo, BA

(30) Nije zatraženo

(55)



S.L.1.1



S.L.1.2



S.L.2.1

(51) 02-05

(54) ŠAL

(28) 3D 2 (dva)

(74) NEMA ZASTUPNIKA

PRESTANAK VAŽENJA INDUSTRIJSKOGA DIZAJNA
PRESTANAK VAŽENJA INDUSTRIJSKOGA DIZAJNA
ПРЕСТАНАК ВАЖЕЊА ИНДУСТРИЈСКОГ ДИЗАЈНА

(registarski broj industrijskoga dizajna)

BAD07386

(objavljeno u Glasniku)

2/2009

(nositelji industrijskoga dizajna)

CONCORDIA DEVELOPMENT S.R.L.

(Međunarodna klasifikacija za industrijski dizajn prema
Lokamskom aranžmanu)

LOC (9) Cl. 09-01

(naziv predmeta zaštite)

PREDOBLIK ZA BOCE

(datum prestanka važenja industrijskoga dizajna)

2017-06-20

BAD07389

1/2010

BEHLULOVIĆ Sakib

LOC (9) Cl. 06-04

SEF - SEHARA

2017-07-12

BAD12573

3/2013

»Rafinerija ulja Modriča«,a.d.-Modriča

LOC (9) Cl. 09-02

Kanister za ulje

2017-07-16

BAD12578

1/2014

PUZIĆ Željko

LOC (9) Cl. 19-04

Molitvenik-slavarica

2017-08-09

**PRODUŽENJE VAŽENJA INDUSTRIJSKOGA DIZAJNA
PRODULJENJE VAŽENJA INDUSTRIJSKOGA DIZAJNA
ПРОДУЖЕЊЕ ВАЖЕЊА ИНДУСТРИЈСКОГ ДИЗАЈНА**

(registarski broj industrijskog dizajna)

BAD07366

(objavljeno u Glasniku)

4/2008

(nositelj industrijskog dizajna)

LIDL STIFTUNG & Co. KG

(Međunarodna klasifikacija za industrijski dizajn prema Lokamskom aranžmanu)

LOC (8) Cl. 09-01

(naziv predmeta zaštite)

BOCA

(datum prestanka važenja nakon produljenja za 5 godina)

2022-03-07

(registarski broj industrijskog dizajna)

BAD07376

(objavljeno u Glasniku)

4/2008

(nositelj industrijskog dizajna)

(Henkel AG & Co. KGaA

(Međunarodna klasifikacija za industrijski dizajn prema Lokamskom aranžmanu)

LOC (8) Cl. 07-05

(naziv predmeta zaštite)

TABLETE DETERDŽENTA

(datum prestanka važenja nakon produljenja za 5 godina)

2022-04-18

(registarski broj industrijskog dizajna)

BAD07371

(objavljeno u Glasniku)

1/2009

(nositelj industrijskog dizajna)

SHELL BRANDS INTERNATIONAL AG

(Međunarodna klasifikacija za industrijski dizajn prema Lokamskom aranžmanu)

LOC (9) Cl. 09-02

(naziv predmeta zaštite)

SPREMIK ZA MAZIVA - DVORUČNI

(datum prestanka važenja nakon produljenja za 5 godina)

2022-04-05

(registarski broj industrijskog dizajna)

BAD07377

(objavljeno u Glasniku)

4/2008

(nositelj industrijskog dizajna)

SCHREDER

(Međunarodna klasifikacija za industrijski dizajn prema Lokamskom aranžmanu)

LOC (8) Cl. 26-05

(naziv predmeta zaštite)

UREĐAJ ZA OSVJETLJAVANJE

(datum prestanka važenja nakon produljenja za 5 godina)

2022-04-20

(registarski broj industrijskog dizajna)

BAD07372

(objavljeno u Glasniku)

1/2009

(nositelj industrijskog dizajna)

SHELL BRANDS INTERNATIONAL AG

(Međunarodna klasifikacija za industrijski dizajn prema Lokamskom aranžmanu)

LOC (9) Cl. 09-02

(naziv predmeta zaštite)

SPREMIK ZA MAZIVA - JEDNORUČNI

(datum prestanka važenja nakon produljenja za 5 godina)

2022-04-05

(registarski broj industrijskog dizajna)

BAD07382

(objavljeno u Glasniku)

2/2009

(nositelj industrijskog dizajna)

(Henkel AG & Co. KGaA

(Međunarodna klasifikacija za industrijski dizajn prema Lokamskom aranžmanu)

LOC (9) Cl. 09-01

(naziv predmeta zaštite)

BOCA

(datum prestanka važenja nakon produljenja za 5 godina)

2022-05-15

(registarski broj industrijskog dizajna)

BAD07383

(objavljeno u Glasniku)

4/2009

(nositelj industrijskog dizajna)

SHELL BRANDS INTERNATIONAL AG

(Međunarodna klasifikacija za industrijski dizajn prema Lokamskom aranžmanu)

LOC (9) Cl. 09-02

(naziv predmeta zaštite)

SPREMNIK ZA MAZIVA

(datum prestanka važenja nakon produljenja za 5 godina)

2022-05-22

(registarski broj industrijskog dizajna)

BAD07385

(objavljeno u Glasniku)

2/2008

(nositelj industrijskog dizajna)

LIJANOVIĆI d.o.o. ŠIROKI BRIJEG

(Međunarodna klasifikacija za industrijski dizajn prema Lokamskom aranžmanu)

LOC (8) Cl. 07-04

(naziv predmeta zaštite)

STALAK ZA PRŠUT

(datum prestanka važenja nakon produljenja za 5 godina)

2022-06-11

(registarski broj industrijskog dizajna)

BAD07388

(objavljeno u Glasniku)

2/2009

(nositelj industrijskog dizajna)

Fox 40 international Inc

(Međunarodna klasifikacija za industrijski dizajn prema Lokamskom aranžmanu)

LOC (9) Cl. 10-06

(naziv predmeta zaštite)

VIŠEKOMORNA ZVIŽDALJKA

(datum prestanka važenja nakon produljenja za 5 godina)

2022-07-06

(registarski broj industrijskog dizajna)

BAD07390

(objavljeno u Glasniku)

2/2009

(nositelj industrijskog dizajna)

LIDL STIFTUNG & Co. KG

(Međunarodna klasifikacija za industrijski dizajn prema Lokamskom aranžmanu)

LOC (9) Cl. 09-01

(naziv predmeta zaštite)

BOCA

(datum prestanka važenja nakon produljenja za 5 godina)

2022-07-20

(registarski broj industrijskog dizajna)

BAD07394

(objavljeno u Glasniku)

3/2010

(nositelj industrijskog dizajna)

BARJAKTAREVIĆ Admir

(Međunarodna klasifikacija za industrijski dizajn prema Lokamskom aranžmanu)

LOC (9) Cl. 19-03

(naziv predmeta zaštite)

REKLAMNI KALENDAR

(datum prestanka važenja nakon produljenja za 5 godina)

2022-10-09

(registarski broj industrijskog dizajna)

BAD12554

(objavljeno u Glasniku)

2/2014

(nositelj industrijskog dizajna)

Erich Krause Finland Oy

(Međunarodna klasifikacija za industrijski dizajn prema Lokamskom aranžmanu)

LOC (9) Cl. 19-06

(naziv predmeta zaštite)

SPRAVA ZA PISANJE

(datum prestanka važenja nakon produljenja za 5 godina)

2022-03-30

s

(registarski broj industrijskog dizajna)

BAD12556

(objavljeno u Glasniku)

2/2014

(nositelj industrijskog dizajna)

Erich Krause Finland Oy

(Međunarodna klasifikacija za industrijski dizajn prema Lokamskom aranžmanu)

LOC (9) Cl. 19-06

(naziv predmeta zaštite)

SPRAVA ZA PISANJE

(datum prestanka važenja nakon produljenja za 5 godina)

2022-03-30

ŽIGOVI
ŽIGOVI
ЖИГОВИ
TRADEMARKS

OBJAVA PRIJAVA ŽIGOVA

Bibliografski podaci svrstani su prema rastućem broju prijave žiga.

Podaci su popraćeni INID kodom/Internationall agreedy Numbers for the Identification of Data/ (broj u zagradi),za identifikaciju podataka o žigovima,a prema standardu WIPO ST.60

Prikaz redosljeda podataka u objavljenoj prijavi žiga je slijedeći:

(210) **Broj prijave žiga**

(220) Datum podnošenja prijave žiga

(442) **Datum objave prijave žiga**

(300) Podaci o pravu prvenstva (država,datum podnošenja i broj prioritete prijave)

(230) Datum izložbenog (sajamskog) prava prvenstva

(732) **Nosilac žiga**

(740) Zastupnik

(551) Kolektivni žig

(591) Boje

(554) Trodimenzionalni žig

(539) Opis

(540) Izgled žiga

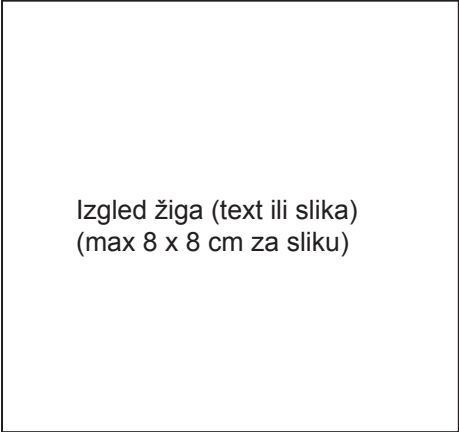

Izgled žiga (text ili slika)
(max 8 x 8 cm za sliku)

(526) Disklaimer – Dobrovoljno ograničenje obima zaštite

(531) Međunarodna klasifikacija figurativnih elemenata žigova prema Bečkoj klasifikaciji–sedma edicija

(511) **Međunarodna klasifikacija roba i usluga prema Ničanskoj klasifikaciji - jedanesta edicija**

STRUKTURA REGISTRARSKOG BROJA PRIJAVE ŽIGOVA
STRUKTURA REGISTRACIJSKOG BROJA PRIJAVE ŽIGOVA
СТРУКТУРА РЕГИСТАРСКОГ БРОЈА ПРИЈАВЕ ЖИГОВА

BA Z 97 0001 A

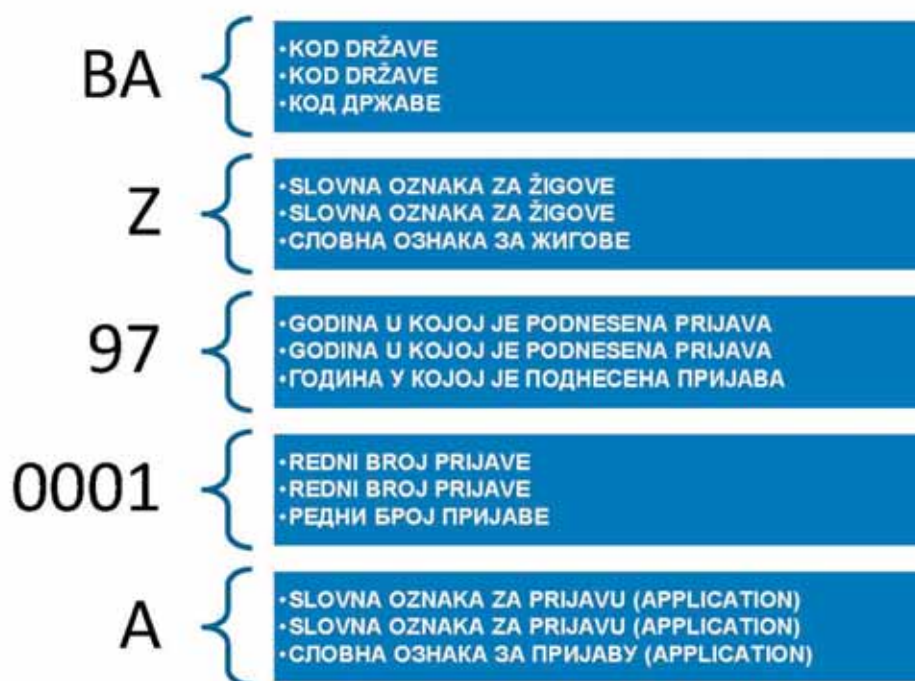

Напомена: Након што Институт за интелектуално власништво призна жиг словна ознака A се брише

Напомена: Након што Институт за интелектуално власништво призна жиг словна ознака A се брише

Напомена: Након што институт за интелектуалну својину призна жиг словна ознака A се брише

(210) **BAZ1518898A** (220)14/09/2015

(442) 30/09/2017

(732) **Lambaga Tabung Haji Bangunan
Tabung Haji No 201, Jalan Tun Razak,
50400, MY**

(740) Edin Buljabašić

(591) crna, zelena

(540)



(531) 26.4.4,26.4.18,27.5.1,28.1,29.1.3,29.1.8

(511)

12 Vozila; Uređaji za kretanje kopnom, zrakom ili vodom.;

16 Papir, karton i proizvodi od tih materijala koji nisu obuhvaćeni drugim razredima; Tiskarski proizvodi; Proizvodi za uvezivanje knjiga; Fotografije; Pribor za pisanje; Ljepila (ljepljive tvari za papirne proizvode ili za kućanstvo); Materijali za umjetnike; Kistovi; Pisaci strojevi i uredski pribor (osim namještaja); Oprema za nastavu i obuku (osim aparata); Plastični materijali za ambalažu (koji nisu obuhvaćeni drugim razredima); Tiskarska slova; Klišeji.;

18 Koža, imitacije kože, proizvodi od tih materijala koji nisu obuhvaćeni drugim razredima; Životinjske kože; Kovčezi i putne torbe; Kišobrani i suncobrani; Štapovi za hodanje; Bičevi, hamovi i sedlarski proizvodi.;

25 Odjeća, obuća, pokrivala za glavu.;

35 Oglašavanje; Vođenje komercijalnih poslova; Komercijalna administracija; Uredski poslovi.;

36 Osiguranje; Financijski poslovi; Monetarni poslovi; Upravljanje nekretninama.;

37 Građevina; Popravljanje; Usluge postavljanja.;

38 Telekomunikacije.;

39 Prijevoz; Ambalžiranje i skladištenje proizvoda; Organiziranje putovanja.;

41 Obrazovanje; Stručno osposobljavanje; Razonoda; Sportske i kulturne djelatnosti.;

42 Znanstvene i tehnološke usluge kao i pripadajuće usluge istraživanja i koncepcije; Usluge industrijskih analiza i istraživanja; Koncepcija i razvoj računala i računalnih programa [softvera].;

43 Usluge pružanja hrane i pića [okrepa]; Pružanje privremenog smještaja.;

45 Pravne usluge; Sigurnosne usluge za zaštitu imovine i osoba; Osobne i društvene usluge koje pružaju treći, namijenjene za zadovoljenje ljudskih potreba.

(210) **BAZ1619368A** (220)16/03/2016

(442) 30/09/2017

(732) **IGOR DUČIĆ Jovana Cvijića 11, 89000
Trebinje, BA**

(540)



(531) 2.1,25.1,26.7,28.5

(511)

33 Unaprijed pomiješana alkoholna pića, osim onih na bazi piva.

(210) **BAZ1619389A** (220)25/03/2016

(442) 30/09/2017

(732) **VITAMEDIC D.O.O. Majevičkih
brigada, kvart 52, broj 1, Novi Dvorovi
- Bijeljina, BA**

(591) siva, bijela, crna, plava, roza, crvena,
žuta

(540)



(531) 19.13,20.1,26.4,27.5

(511)

5 Test za trudnoću.

(210) **BAZ1619391A** (220)28/03/2016

(442) 30/09/2017

(732) **Stojkov Duško Kolešino 76, Opština Novo Selo, 2400 Strumica, MK**

(740) "Damir Tkalčić, Agencija za zaštitu intelektualnog vlasništva"

(540)

SNIKIRIKI

(511)

30 Brašno i proizvodi od žitarica, medenjaci začinjeni đumbirom, halva, slatkiši od badema, keksi, keksi petits-beurre, vanilija (aroma), želei -voćni želei, krekeri, kristalni šećer za ishranu, marcipan, kolačići od riže, palačinke, kakao, proljetne rolade, slatkiši od kikirikija, fondani (slastičarski proizvodi), čokolada, sorbeti (sladoledi), šećer.;

35 Distribucija proizvoda; distribucija reklamnih i promotivnih materijala; oglašavanje i reklamiranje; vođenje komercijalnih poslova; komercijalna administracija; uredski poslovi.

(210) **BAZ1619416A** (220)12/04/2016

(442) 30/09/2017

(732) **DROGA KOLINSKA, Živilska industrija, d.d. Kolinska ulica 1, 1544 Ljubljana, SI**

(740) DR DIANA PROTIC-TKALČIĆ & PARTNERS D.O.O

(540)

PERFETTA PAŠTETA

(511)

29 Mesna pašteta; pileća pašteta; jetrena pašteta; riblja pašteta; pašteta od divljači; pašteta od povrća.;

30 Paštete koje pripadaju klasi 30.;

35 Oglašavanje; publikovanje promotivnih tekstova; promocija prodaje; reklamiranje; direktno reklamiranje; istraživanje tržišta; vođenje komercijalnih poslova; komercijalna administracija; uredski poslovi; marketing, pri čemu su sve predhodno navedene usluge u vezi pašteta; prodaja putem veleprodaje i maloprodaje, uključivo prodaja putem interneta i on-line prodaja putem kompjuterskih mreža (elektronska trgovina) sljedećih roba: paštete, uključujući mesne paštete, pileće paštete, jetrene paštete, riblje paštete, paštete od divljači, pašteta od povrća.

(210) **BAZ1619436A** (220)21/04/2016

(442) 30/09/2017

(732) **Kulturno - informativni centar Tomislavgrad Mijata Tomića b.b., 80240 Tomislavgrad, BA**

(591) crvena, bijela, crna, žuta

(540)



(531) 2.1,5.1,6.19,26.4,27.5,29.1

(511)

35 Oglašavanje; vođenje komercijalnih poslova; komercijalna administracija; uredski poslovi.;

41 Obuka; stručno osposobljavanje; razonoda; sportske i kulturne djelatnosti.

(210) **BAZ1619476A** (220)09/05/2016

(442) 30/09/2017

(732) **BELUPO Ijiekovi i kozmetika d.d. Ulica Danica 5, 48000 Koprivnica, HR**

(740) "INTELBIRO" d.o.o.

(540)

BELURIC

(511)

5 Farmaceutski proizvodi.

(210) **BAZ1619484A** (220)12/05/2016
 (442) 30/09/2017
 (732) **E-FEEL D.O.O. Bulevar Stepe
 Stepanović 25, Banja Luka, BA**
 (591) crna, plava, zelena
 (540)



(531) 20.5,27.5,29.1
 (511)
 16 Štampane stvari i plastični materijal za pakovanje (koji nije uključen u druge klase).

(210) **BAZ1619491A** (220)16/05/2016
 (442) 30/09/2017
 (732) **Mješoviti holding "ERS" - MP a.d.
 Trebinje - ZP "Hidroelektrane na
 Vrbasu" a.d. Mrkonjić Grad Svetog
 Save 13, 70260 Mrkonjić Grad, BA**
 (740) Goran Marić
 (591) bijela, crvena, nijanse plave
 (540)



(531) 1.15,7.11,26.1,26.11,27.5,28.5,29.1
 (511)
 4 Električna energija.;
 29 Riba; ribolovni proizvodi.;
 37 Izgradnja; nadzor građevinskih radova (vođenje).

(210) **BAZ1619493A** (220)16/05/2016
 (442) 30/09/2017
 (732) **Mješoviti holding "ERS" - MP a.d.
 Trebinje - ZP "Hidroelektrane na
 Vrbasu" a.d. Mrkonjić Grad Svetog
 Save 13, 70260 Mrkonjić Grad, BA**
 (740) Goran Marić
 (540)

HEV

(511)
 4 Električna energija.;
 29 Riba; ribolovni proizvodi.;
 37 Izgradnja; nadzor građevinskih radova (vođenje).

(210) **BAZ1619494A** (220)16/05/2016
 (442) 30/09/2017
 (732) **Mješoviti holding "ERS" - MP a.d.
 Trebinje - ZP "Hidroelektrane na
 Vrbasu" a.d. Mrkonjić Grad Svetog
 Save 13, 70260 Mrkonjić Grad, BA**
 (740) Goran Marić
 (591) bijela, crvena, nijanse plave
 (540)



(531) 1.15,7.11,26.1,26.11,27.5,29.1
 (511)
 4 Električna energija.; 29 Riba; ribolovni proizvodi.;
 37 Izgradnja; nadzor građevinskih radova (vođenje).

(210) **BAZ1619495A** (220)16/05/2016

(442) 30/09/2017

(732) **Mješoviti holding "ERS" - MP a.d. Trebinje - ZP "Hidroelektrane na Vrbasu" a.d. Mrkonjić Grad Svetog Save 13, 70260 Mrkonjić Grad, BA**

(740) Goran Marić

(540)

HE BOČAC

(511)

4 Električna energija.;

29 Riba; ribolovni proizvodi.;

37 Izgradnja; nadzor građevinskih radova (vođenje).

(210) **BAZ1619496A** (220)16/05/2016

(442) 30/09/2017

(732) **Mješoviti holding "ERS" - MP a.d. Trebinje - ZP "Hidroelektrane na Vrbasu" a.d. Mrkonjić Grad Svetog Save 13, 70260 Mrkonjić Grad, BA**

(740) Goran Marić

(540)

HIDROELEKTRANA BOČAC

(511)

4 Električna energija.;

29 Riba; ribolovni proizvodi.;

37 Izgradnja; nadzor građevinskih radova (vođenje).

(210) **BAZ1619499A** (220)17/05/2016

(442) 30/09/2017

(732) **MEBLO INT d.o.o. Kromberk, Industrijska cesta 5, 5000 Nova Gorica, SI**

(740) "Linea Sušić" d.o.o.

(591) crvena, crna

(540)



(531) 14.7,26.11,27.5,29.1

(511)

10 Ortopedski proizvodi; madraci za medicinske svrhe; antidekubitusni madraci; madraci s naizmjeničnim pritiskom za medicinsku upotrebu; jastuci za medicinske svrhe; jastuci za ortopedsku upotrebu; jastuk za sprečavanje rana uslijed pritiska u tijelu pacijenta; zračni madraci za medicinske svrhe; jastuci za medicinske svrhe; kreveti posebno prilagođeni za medicinske svrhe.;

16 Papir; karton; ambalaža od plastike (nije uključena u druge klase); plastična folija za umotavanje ili pakiranje; plastične folije sa jastučićima za umotavanje ili pakiranje; papir za pakiranje; vosak papir; papirnate podloge za ladice (mirisne i nemirisne); kartonska ambalaža; papirnate vrećice; plastične vrećice; pribor za pisanje (štamparski proizvodi); štamparske publikacije; uredski materijal; novine; časopisi; kalendari; plakati (poster); plakati od papira ili kartona; obrasci (štampani); katalozi; letci; brošure; albumi; almanasi; bilježnice; blokovi za pisanje; knjižice; planovi, pribor za pisanje.;

17 Kaučuk; gutaperka; guma; liskun; polugotovi proizvodi od plastike za upotrebu u proizvodnji; materijali za nepropusno zatvaranje, za zaptivanje i za izolaciju; izolacijski materijal; materijali za presvlačenje, punjenje i pakiranje gume ili plastike; materijali za tapaciranje gume ili plastike; termoizolacijski materijali za zadržavanje toplote; ekspanzirana punila; ekspanzirana guma sa zatvorenim ćelijama za presvlačenje.;

19 Nemetalni građevinski materijali; nemetalne prijenosne konstrukcije; drvo (djelomično obrađeno); rezano drvo; drvo (obrađeno); trupci, drvena građa (oblikovana); drvene obloge; parketi; panelno drvo ili drvene ploče; šperploča; iverica; vlaknatica (građevinski materijal); ploče od iverice; zidni paneli za izgradnju, ne od metala; nemetalne stropne ploče; presovano drvo (dizajn drvo); ljuskice; furnir drvo; montažne kuće; nasloni (ograde); ograde, ne od metala; prozori, ne od metala; vrata, ne od metala.;

20 Namještaj; ogledala; okviri za slike; kreveti; bolnički kreveti; okviri za krevete, drveni; kolijevke; sofe; fotelje; stolice; kreveti; madraci; kreveti za kućne ljubimce; krevetni pribor (jastuci, madraci), s izuzetkom posteljine; madraci; dušeci; vatrootporni madraci; madraci od pjene; madraci na napuhivanje, ne za medicinske svrhe; podloge za madrace; lateks madraci; podloge od lateksa za madrace; podloge za spavanje za kampiranje (madraci); madraci za krevete od drveta; podnice (latofleks) izrađene od drveta, u kombinaciji s plastičnim regulatorima tvrdoće; madraci, fiksni ili sa podesivim uzglavljem ili podnožjem; jastuci; ukrasni jastuci i jastuci za sjedenje; jastučići za kućne ljubimce; uzglavnici; anatomske uzglavnici, koji pripadaju ovoj klasi; uzglavnici, punjeni zrakom, ne za medicinske svrhe; dijelovi i pribor za namještaj, ogledala, okvire za slike, krevete, okvire za krevete, kolijevke, sofe, fotelje, stolice, madrace, podloge za madrace, podloge za spavanje za kampiranje, jastuke, uzglavnike.;

22 Konopci, užad, mreže, šatori, cerade, jedra, vreće (koje nisu obuhvaćene drugim klasama); materijal za punjenje madraca (nabijanje) (osim gume i plastike); sirovi vlaknasti, tekstilni, materijali; materijal za punjenje, ne od gume ili plastike; punila, ne od gume ili plastike; punilo od prirodnih vlakana, koji nisu uključeni u druge klase; perje kao punilo za presvlake; perje; vuna za tapaciranje (punila); kokosova vlakna; konoplja (vlakna); morska trava kao punilo; sisal;

slama kao punilo za presvlake; tekstilna vlakna; sintetička vlakna za tekstilnu upotrebu; vata kao punilo za presvlake.;

24 Tekstil i tekstilni proizvodi koji nisu obuhvaćeni drugim razredima; posteljina; prekrivači za krevete; plahte za krevet; presvlake od tekstila; pokrivači za krevete; pokrivači za madrace; pokrivači za lateks madrace, prostirke i uzglavnici od lateksa; deke; jorgani; vunene tkanine; vuneni proizvodi koji pripadaju ovoj klasi; krevetnina; krevetnina od merino vune, kašmira, pamuka ili kombinacije vune i pamuka.;

35 Oglašavanje i reklamiranje; vođenje komercijalnih poslova; komercijalna administracija; kancelarijski poslovi; administrativna obrada narudžbenica; fakturisanje; računovodstvo; knjigovodstvo; kadrovski poslovi; poslovne procjene; poslovne informacije; komercijalne informacije i savjeti za potrošače; poslovne pretrage; poslovna istraživanja; usluge nabavke (kupovine roba i usluga za druge); profesionalno poslovno savjetovanje; troškovno-cjenovne analize; usluge konsaltinga; pomoć za industrijsko ili poslovno upravljanje; savjetovanje u organizaciji poslovanja; istraživanje tržišta; istraživanje i prikupljanje podataka od medija; statistika; sistematizacija podataka u računarskim bazama podataka; uvozno - izvozne agencije; savjetovanje pri kupnji i prodaji poduzeća; priprema saopštenja za javnost; odnosi s javnošću; objavljivanje promotivnih tekstova; oglašavanje na računalnim mrežama; širenje promotivnih materijala; prezentacija robe u komunikacijskim medijima (maloprodaja); prikazi (demonstracije) proizvoda; organizacija izložbi za komercijalne ili reklamne svrhe; organizacija sajмова za komercijalne ili reklamne svrhe; TV usluge marketinga; marketing (marketing); marketing i prodaja na veliko i malo, uključujući i prodaju preko Interneta.;

36 Financijsko poslovanje; monetarni poslovi; financijske savjetodavne usluge koje se odnose na kupovinu i prodaju preduzeća; financijske analize; investicije; financijske informacije; financijske savjetodavne usluge; financijsko upravljanje; poslovi koje se odnose na posredovanje nekretninama; posredovanje (nekretnine); procjene nekretnina; davanje u zakup (nekretnina); upravljanje nekretninama; upravljanje stambenim zgradama.;

39 Prijevoz; isporuka robe; transport (logističke usluge); prijevoz namještaja; usluge selidbe; pakiranje i skladištenje robe; iznajmljivanje skladišta; iznajmljivanje garaža; iznajmljivanje parkirnih mjesta; iznajmljivanje mašina za pakiranje.;

40 Najam strojeva za proizvodnju namještaja i stolarije; obrada robe (tekstila); obrada vatrootpornih tkanina; rezanje robe; prošivanje tekstila; sastavljanje materijala po narudžbi.;

42 Naučne i tehnološke usluge kao i pripadajuće usluge istraživanja i koncepcije; industrijske analize i usluge istraživanja; industrijski dizajn; ispitivanje tekstila; ispitivanje materijala; tehnička istraživanja; tehnički nadzor; kontrola kvalitete.;

45 Usluge zaštite imovine i ljudi; osiguranje; usluge noćnog nadzora; nadziranje tvornica u sigurnosne svrhe; praćenje protuprovalnih i sigurnosnih sistema; savjetovanje u području sigurnosti; pružanje pravne pomoći; pravne usluge; pravna istraživanja.

(210) **BAZ1619504A** (220)19/05/2016

(442) 30/09/2017

(732) **“OAZA” d.o.o. Raduša bb, Tešanj, BA**

(740) “INTELBIRO” d.o.o.

(591) bijela, nijanse plave, zlatna

(540)



(531) 1.15,6.1,24.5,25.1,27.5,29.1

(511)

32 Voda, gazirana i negazirana mineralna voda.

(210) **BAZ1619505A** (220)20/05/2016

(442) 30/09/2017

(732) **Bejda Ramić Ul. Radenka Abazovića br.2, 71000 Sarajevo, BA**

(591) zelena, crvena, bijela, žuta

(540)



(531) 1.1,5.3,12.1,27.5,29.1,1,29.1

(511)

43 Agencije za pružanje smještaja (u hotelima i pansionima); agencije za smještaj (hotelski,pansionski); hoteli, hosteli i pansioni i turistički smještaj; hotelijerske usluge (hrana i pića); hotelijerske usluge (smještaj); hotelske usluge za povlaštene klijente; informacije o hotelima; organiziranje

hotelskih smještaja; ponuda hotelskog smještaja; pripremanje obroka u hotelima; pružanje informacija na internetu o rezervaciji smještaja u hotelima; rezervacija hotela; rezervisanje hotelskih soba za putnike; usluge agencije za rezerviranje hotelskog smještaja; usluge hotela u odmaralištima; usluge hotelskih restorana; usluge hotelskog cateringa; usluge pružanja elektroničnih informacija u svezi s hotelima.

(210) **BAZ1619506A** (220)20/05/2016

(442) 30/09/2017

(732) **MEGGLE d.o.o. Posušje Osrdak bb, 88240 Posušje, BA**

(740) "ŽIVKO MIJATOVIĆ & PARTNERS"
d.o.o. Sarajevo

(540)

CREME BLANCHE

(511)

29 Mlijeko i mliječni proizvodi.

(210) **BAZ1619512A** (220)24/05/2016

(442) 30/09/2017

(732) **Tianjin Lovol Heavy Industry Group Co., Ltd. No. 77, Gaoxin Road, Beichen Science and Technology Park, Tianjin, CN**

(740) "INTELBIRO" d.o.o.

(540)



(531) 1.15,24.11,26.4,27.5

(511)

7 Poljoprivredni strojevi; strojevi za žetvu; strojevi za sadnju; kombajni za žito; motokultivatori; bušilice; strojevi za valjanje cesta; bageri; strojevi za utovar i istovar; povlačne dizalice.;

12 Električna vozila; vagoni; automobili; karoserije vozila; poklopci, preklopni za vozila; motocikli; traktori; karavane; tricikli; mopedi.

(210) **BAZ1619515A** (220)30/05/2016

(442) 30/09/2017

(732) **PJSC Gazprom neft lit. A, 5 Galernaya St., 190000, Saint Petersburg, RU**

(740) Advokatsko društvo Spaho d.o.o.
Sarajevo

(540)

SA NAMA NA PUTU

(511)

1 Hemijski proizvodi koji se upotrebljavaju u industriji, nauci, fotografiji, poljoprivredi, hortikulturi i šumarstvu; neprerađene vještačke smole, neprerađene plastične materije; đubriva; smješe za gašenje vatre; preparati za kaljenje i zavarivanje; hemijske supstance za očuvanje namirnica; materije za štavljenje; ljepljive supstance koje se upotrebljavaju u industriji.;

4 Industrijska ulja i masti; Maziva; Jedinjenja za skupljanje prašine vlaženjem i vezivanjem; Goriva (uključujući motorna tečna goriva) i materije za osvjetljavanje; Svijeće i fitilji za osvjetljavanje.

;

16 Hartija, karton i proizvodi od njih, koji nisu uključeni u druge klase; Štampane stvari; Knjigovezački materijal; Fotografije; Kancelarijski materijal; Ljepila za kancelarijske i kućne potrebe; Umjetnički materijali; Kičice; Pisaće mašine i kancelarijski rekviziti (izuzev namještaja); Materijali za obuku i nastavu (izuzev aparata); Plastični materijal za pakovanje (koji nije uključen u druge klase); Štamparska slova; Klišeji.;

35 Oglašavanje; Vođenje poslova; Poslovno upravljanje; Kancelarijski poslovi.;

37 Građevinsko konstruisanje; Popravljanje; Usluge instaliranja (instalacione usluge).

(210) **BAZ1619517A** (220)30/05/2016

(442) 30/09/2017

(732) **Vakufska banka d.d. Sarajevo M. Tita br. 13, Sarajevo, BA**

(591) zelena, tamno zelena, siva, bijela, plava

(540)



(531) 25.7,26.4,26.15,27.5,29.1

(511)

9 Magnetne vrpce, identifikacijske magnetne kartice, magnetne kartice, podloge

magnetne za podatke, kodiranje, uređaji sa magnetnom vrpcom, kodirane kartice za otključavanje.;

36 Izdavanje kartica koje omogućavaju plaćanje dugovanja po kartici u redovnim mjesečnim anuitetima, izdavanje platnih kartica, izdavanje kartica koje služe za uplatu redovnih mjesečnih primanja, izdavanje kartica putem kojim se plasiraju kratkoročni cash (keš) krediti, izdavanje kartica za plaćanje roba i usluga na internetu, posredovanje, finansijski poslovi, finansijske transakcije, usluge finansiranja, upravljanje imovinom, savjetovanje o finansijskim pitanjima, usluge koje pružaju službe za kreditne kartice, elektronički prijenos novčanih sredstava, finansijske obavijesti, izdavanje kreditnih kartica.

(210) **BAZ1619518A** (220)30/05/2016

(442) 30/09/2017

(732) **Adela Dobrić Donja čaršija 2, Travnik, BA**

(540)



(531) 3.13,27.3,27.5

(511)

16 Papir i karton; tiskarski proizvodi; proizvodi za uvezivanje knjiga; fotografije; pribor za pisanje; ljepila (ljepljive tvari za papirnate proizvode ili za kućanstvo); slikarski pribor; kistovi; pisači strojevi i uredski pribor (osim namještaja); oprema za nastavu i obuku (osim aparata); plastični materijali za ambalažu; tiskarska slova; klišeji.;

28 Igre i igračke; gimnastički i sportski predmeti; ukrasi za božićna drvca.;

41 Obuka; stručno osposobljavanje; razonoda; sportske i kulturne djelatnosti.

(210) **BAZ1619519A** (220)31/05/2016

(442) 30/09/2017

(732) **BELUPO lijekovi i kozmetika d.d. Ulica Danica 5, 48000 Koprivnica, HR**

(740) "INTELBIRO" d.o.o.

(540)

BELEPTIC

(511)

5 Lijekovi s djelovanjem na živčani sistem.

(210) **BAZ1619520A** (220)01/06/2016

(442) 30/09/2017

(732) **TECNO-ELEKTRA D.O.O. Karađorđeva 386, 78000 Banja Luka, BA**

(540)



(531) 25.3,26.4,27.5

(511)

7 Strojevi i alatni strojevi; motori (osim motora za kopnena vozila); spojke, prijenosni uređaji (osim onih za kopnena vozila); poljoprivredne naprave osim onih koji se pokreću ručno.;

9 Znanstveni, nautički, geodetski, fotografski, kinematografski i optički aparati i instrumenti kao i aparati i instrumenti za vaganje, mjerenje, signalizaciju, kontrolu (inspekciju), za pomoć (spašavanje) i za obuku; aparati i instrumenti za vođenje, distribuiranje, transformiranje, akumuliranje, podešavanje ili upravljanje električne struje; aparati za snimanje, prijenos, reprodukciju zvuka ili slika; magnetne podloge za snimanje, akustičke ploče; automati i mehanizmi za automatske uređaje koji se pokreću uz prethodno ubacivanje kovanica; registarske blagajne, računari, oprema za obradu podataka i računala.;

11 Uređaji za rasvjetu, grijanje, proizvodnju pare, kuhanje, hlađenje, sušenje, ventilaciju, vodoopskrbu i sanitarna oprema.

(210) **BAZ1619521A** (220)02/06/2016

(442) 30/09/2017

(732) **UDOVČIĆ, Damir Jovana Dučića 78,
78000 Banja Luka, BA**

(740) "Linea Sušić" d.o.o.

(591) bijela, crna, crvena, žuta

(540)



(531) 25.7,26.3,27.5,29.1

(511)

30 Brašno i proizvodi od žitarica; kolači, voćni kolači, suhi kolačići; peciva, peciva (fina sitna peciva), peciva (brioši); palačinke; pize; sendviči; pite; slastičarski proizvodi; sladoled; kafa; napici od kafe, kakaoa ili čokolade; čajevi, napici od čaja.; 43 Usluge okrepe (hranjenje); restorani; priprema jela i pića za potrošnju.

(210) **BAZ1619522A** (220)02/06/2016

(442) 30/09/2017

(300) EUTM14937361

18/12/2015

EM

(732) **FIL LIMITED Pembroke Hall, 42 Crow
Lane, Pembroke HM19, P.O. Box HM
670, Hamilton HMCX, BM**

(740) "STAM" d.o.o.

(540)

(531) 26.4,27.5

(511)

36 Financijske usluge; usluge osiguranja; investicijske usluge; međunarodne i domaće investicije sredstava; usluge upravljanja diskrecijskim investicijama; investicijske savjetodavne usluge; zajednički fondovi i srodne usluge; mirovinske i srodne usluge; posredovanje u prometu vrijednosnim papirima i usluge vezane uz isto; bankarske usluge i srodne usluge; usluge oko povjeravanja upravljanja i srodne usluge; portfolio (struktura plasiranog novca), uzajamni fond, mirovinske i starateljsko administrativne usluge; financijsko upravljanje i planiranje; financijsko savjetovanje; usluge kreditiranja; upravljanje kreditnim uslugama, investicijsko bankarstvo, korporativne financije i usluge poduzetničkog kapitala; usluge privatnog osnivačkog kapitala; usluge vezane uz nekretnine; usluge vezane za investiranje uz nekretnine; osiguranje vrijednosnih papira; usluge vezane za izvedenice i devizne usluge; pružanje informacija, savjeta i konzultacije vezano uz vrijednosne papire, financije i investicije; interaktivne usluge o informacijama iz baza podataka koje se odnose na vrijednosne papire, financije i investicije; usluge kreditnih i debitnih kartica; usluge novčanih plaćanja; pružanje osiguranih i neosiguranih zajmova; mijenjanje novca; procjena starina; posredovanje; jamstva; skupljanje za dobrotvorne svrhe; zajam na temelju zaloga; otpлата u obrocima; davanje zajma u zalog; usluge likvidacije poduzeća; službeno bilježenje tečaja ugovorenih vrijednosti na tržištu; naplata stanarina; usluge finansijske analize za poduzeća; pružanje informacija, savjeta i konzultacije vezano uz sve prethodno navedeno.

(210) **BAZ1619523A** (220)03/06/2016

(442) 30/09/2017

(732) **TOYOTA JIDOSHA KABUSHIKI
KAISHA (also trading as Toyota Motor
Corporation) 1, Toyota-cho, Toyota-
shi, Aichi-ken, JP**

(740) PETOŠEVIĆ d.o.o.

(540)

TOYOTA SUPRA

(511)

12 Automobili i strukturalni dijelovi za njih.



(210) **BAZ1619524A** (220)03/06/2016

(442) 30/09/2017

(732) **Dogadan Gida Ürünleri Sanayi ve Pazarlama A.S., a company incorporated under the laws of Turkey Cinar Mahallesi, Duru Caddesi No. 11, 06750 Akyurt, Ankara, TR**

(740) "ŽIVKO MIJATOVIĆ & PARTNERS"

d.o.o. Sarajevo

(540)

BOTANY

(511)

30 Kafa, čaj, kakao, šećer, riža, tapioka, sago, zamjene za kafu; brašno i pripravci od žitarica, kruh, peciva i konditroski proizvodi, sladoledi; med, melasa; kvasac, prašak za pecivo; sol, senf, ocat, umaci (začini); začini; led.

(210) **BAZ1619525A** (220)03/06/2016

(442) 30/09/2017

(732) **Udruženje Balkanska Istraživačka Regionalna Mreža, BIRN Branilaca Sarajeva 14, Sarajevo, BA**

(540)



(531) 16.3,27.5

(511)

35 Oglašavanje i reklamiranje; usluge ureda za reklamiranje; oglašavanje i reklamiranje u publikacijama, uključujući publikacije u elektronskom obliku; iznajmljivanje reklamnih prostora, reklamiranje dopisnim putem, iznajmljivanje vremena za reklamiranje na svim komunikacijskim sredstvima, objavljivanje reklamnih tekstova, reklamni oglasi, marketing, propagandni poslovi; poslovi savjetovanja i konsultacija o organizaciji i vođenju poslova, pomoć u vođenju poslova; vođenje komercijalnih poslova; komercijalna administracija;

38 Usluge novinske agencije; usluge informativnih agencija, prikupljanje i prenošenje vijesti i prijenos poruka; omogućavanje pristupa bazama podataka; omogućavanje održavanja foruma za vođenje debata; telekomunikacije, stavljanje na raspolaganje pristupa podacima i informacijama na internetu; emitovanje radio i televizijskih programa; prijenos i prijem audio, video, nepokretnih i pokretnih slika, teksta i podataka; prijenos i emitiranje podataka;

41 Objavljivanje i pružanje vijesti, komentara, analiza, istraživanja i informacija iz oblasti aktuelnih zbivanja vezanih za politiku, medije, zabavu, sport, novinarstvo, nauku i tehnologije, zdravlje, zdravstvene zaštite, religije, televizije, radija i ostalih društvenih tema putem web stranice koja sadrži audio i video sadržaj i putem blogova; usluge informativnog izvještavanja, reporterske usluge; fotografske reportaže; elektroničko izdavaštvo, mikroizdavaštvo; objavljivanje tekstova, knjiga, publikacija, časopisa i novina, uključujući objavljivanje putem globalne računalne mreže u elektroničnom obliku na Internetu, elektroničke publikacije; izdavanje knjiga, publikacija, časopisa i novina uključujući objavljivanje putem globalne računalne mreže u elektroničnom obliku na Internetu, elektroničke publikacije; usluge novinarstva i istraživačkog novinarstva; izdavačke usluge; proizvodnja i produkcija dokumentarnih i igranih filmova; proizvodnja i produkcija radijskih i televizijskih programa; produkcija snimljenih istraživanja; organiziranje i vođenje seminara; obuka, praktična obuka; stručno osposobljavanje.

(210) **BAZ1619526A** (220)03/06/2016

(442) 30/09/2017

(732) **INTRAL D.O.O. Prijedorska 41, Trn, Laktaši, BA**

(540)

NUTRI PRACTIC

(511)

7 Električni blender za domaćinstvo.

(210) **BAZ1619527A** (220)06/06/2016

(442) 30/09/2017

(732) **"PAK-RAMPART" d.o.o. Visoko Ul. Topuzovo polje b.b., 71300 Visoko, BA**

(591) nijanse bordo, zelena, bijela, nijanse svijetlo smeđe, nijanse žute

(540)



(531) 5.7,8.1,24.5,25.7,29.1

(511)

30 Trajni kolač sa voćnim punjenjem.

(210) **BAZ1619528A** (220)06/06/2016
 (442) 30/09/2017
 (732) "PAK-RAMPART" d.o.o. Visoko Ul.
 Topuzovo polje b.b., 71300 Visoko, BA

(740)
 (591) crvena, nijanse zelene, bijela, nijanse
 žute, nijanse svijetlo smeđe, crna,
 nijanse ljubičaste

(540)



(531) 5.7,8.1,24.5,25.7,27.5,29.1

(511)

30 Trajni kolač sa voćnim punjenjem.

(210) **BAZ1619529A** (220)06/06/2016
 (442) 30/09/2017
 (732) "PAK-RAMPART" d.o.o. Visoko Ul.
 Topuzovo polje b.b., 71300 Visoko, BA

(591) nijanse zelene, crvena, nijanse svijetlo
 smeđe, nijanse žute, bijela, crna

(540)



(531) 5.7,8.1,24.5,25.7,27.5,29.1

(511)

30 Trajni kolač sa voćnim punjenjem.

(210) **BAZ1619530A** (220)06/06/2016
 (442) 30/09/2017
 (732) UNILEVER N.V. Weena 455, 3013 AL,
 Rotterdam, NL

(740) "ŽIVKO MIJATOVIĆ & PARTNERS"
 d.o.o. Sarajevo

(591) nijanse plave, nijanse zelene, bijela,
 siva, roza

(540)



(531) 1.15,2.9,24.15,27.5,27.7,29.1

(511)

3 Preparati za njegu zuba, nemedicinske vodice za ispiranje
 usta, sredstva za poliranje zuba, prašak za zube.

(210) **BAZ1619531A** (220)06/06/2016
 (442) 30/09/2017
 (732) Lidl Stiftung & Co. KG
 Stiftsbergstrasse 1, 74172
 Neckarsulm, DE

(740) "ŽIVKO MIJATOVIĆ & PARTNERS"
 d.o.o. Sarajevo

(540)

CHIRIMA

(511)

33 Alkoholna pića (osim piva), naime žestoka pića i likeri.

(210) **BAZ1619532A** (220)08/06/2016

(442) 30/09/2017

(732) **OPPO MEDICAL INC. 825 Van Ness Ave Ste 603, San Francisco, CA 94109, US**

(740) Mirna Milanović - Lalić

(540)

OPPO

(511)

10 Trbušni (abdominalni) pojasevi; trbušni (abdominalni) korzeti; aparati za mjerenje krvog pritiska; zavoji, elastični; potporni zavoji; posude za medicinsku upotrebu; medicinske guske i lopate; pojasevi za medicinsku upotrebu; čebad (deke), električne, za medicinsku upotrebu; uređaji za rehabilitaciju tijela za medicinsku namjenu; čizme za medicinsku upotrebu; čepovi za uši uređaji za zaštitu ušiju; elastične čarape za hiruršku upotrebu; aparati za estetsku masažu; flašice za hranjenje; rukavice za masažu; hipogastrični pojasevi; vreće sa ledom za medicinsku upotrebu; pojasevi za koljeno, ortopedski; aparati za masažu; trudnički pojasevi; medicinski aparati i instrumenti; ortopedski kajševi; ortopedska obuća; ortopedski đonovi; ortopedski artikli; aparati za fizičke vježbe, za medicinsku upotrebu; fizioterapijski aparati; gipsani zavoji za ortopedsku upotrebu; bandažeri (potporni zavoji); uspavljajući jastuci za nesanicu; sfigmomanometar; čarape za proširene vene; potporni zavoji; ulošci za ravne tabane; vrhovi štaka za invalide; utezni bandaži; pojasevi za pupak; aparati za vibro masažu.;

28 Igre i igračke; gimnastički i sportski artikli koji nisu uključeni u ostale klase; dekoracije za božićne jelke; aparati za igre; aparati za arkadne video igre; lopte za igre; sprave za fizičko vježbanje; sprave za rehabilitaciju tijela; sprave za istezanje grudi (vježbanje); štitnici za zglobove (sportska oprema); sprave za vježbanje (razvlačenje); rukavice za ogradu; rukavice za igre; štitnici za koljena (sportska oprema); mašine za fizičke vježbe; muški atletski suspenzori (sportska oprema); sobni viseći ukrasi (igračke); sportske mreže; sobne igre; prenosive igre sa displejem od tečnih kristala; igračke vozila na daljinsko upravljanje; podmetač štitnik (sportska oprema); pojasevi za dizanje tegova (sportska oprema).

(210) **BAZ1619533A** (220)08/06/2016

(442) 30/09/2017

(732) **OPPO MEDICAL INC. 825 Van Ness Ave Ste 603, San Francisco, CA 94109, US**

(740) Mirna Milanović - Lalić

(540)



(531) 2.3,25.5,27.5

(511)

25 Odjeća; obuća; pokrivala za glavu; kajševi ?odjeća?; čizme; sportske čizme; pojasevi i steznici; rukavice ?odjeća?; šeširi; čarape i pletena trikotaža; grijači za noge; helanke ?pantalone?; hlače i pantalone; cipele; čarape; đonovi za obuću; dokoljenice; donji veš za upijanje znoja; kupaći kostimi i gaće za kupanje; ženske najlonske čarape, triko; donji veš; gaće.

(210) **BAZ1619534A** (220)09/06/2016

(442) 30/09/2017

(732) **Beverage Marketing USA, Inc. (a New York Corporation, USA) 60 Crossways Park Drive West, Woodbury, NY 11797, US**

(740) DR DIANA PROTIĆ-TKALČIĆ & PARTNERS D.O.O

(540)



(531) 25.1,25.12,26.3,27.5

(511)

30 Ledeni čaj, napici od čaja; čaj, čaj u filter vrećicama; mješavina za ledeni čaj; mješavina u prahu za ledeni čaj; koncentri, sirupi i prašci za pravljenje napitaka od čaja.;

32 Energetski napici, aromatizirane vode; flaširana aromatizirana voda; flaširana voda; voćni sokovi i voćni napici; sportski napici; bezalkoholna pića; koncentri, sirupi i prašci za pravljenje voćnih napitaka i napitaka sa voćnom aromom; koncentri, sirupi i prašci za pravljenje bezalkoholnih pića; koncentri, sirupi i prašci za pravljenje sportskih i energetskih napitaka; koncentri od sokova; koncentri od voćnih sokova; mješavina u prahu za limunadu; mješavine za limunadu i napitke sa aromom lednog čaja; mješavine za bezalkoholne koktele; napici koji sadrže mješavinu limunade i ledenog čaja.

(210) **BAZ1619535A** (220)10/06/2016

(442) 30/09/2017

(732) **Bosnalijek, farmaceutska i hemijska industrija, dioničko društvo Jukićeva 53, 71000 Sarajevo, BA**

(740) "Linea Sušić" d.o.o.

(591) plava, bijela, siva

(540)



(531) 19.13,26.1,26.7,27.5,29.1

(511)

1 Hemijski proizvodi za industriju, nauku, fotografsku djelatnost, hortikulturu, poljoprivredu i šumarstvo; sirova vještačka smola, sirova plastika; đubrivo za zemlju; mješavine za gašenje požara; preparati za kaljenje, zavarivanje i lemljenje metala; hemijski proizvodi za konzerviranje hrane; sredstva za štavljenje kože; ljepila (ljepljive supstance) namijenjene za industriju.;

3 Preparati za čišćenje, poliranje, odmašćivanje i struganje; sapuni; parfimerijski proizvodi, eterična ulja, kozmetički proizvodi, losioni za kosu; proizvodi za njegu zuba.;

5 Farmaceutski i veterinarski proizvodi; higijenski proizvodi za upotrebu u medicini; dijetalne materije za medicinske potrebe, hrana za bebe; flasteri, materijal za previjanje; materijali za plombiranje zuba i za zubne otiske; dezinfekcijska sredstva; proizvodi za uništavanje životinjskih štetočina; fungicidi, herbicidi;

10 Hirurški, medicinski zubarski i veterinarski, aparati i instrumenti, vještački udovi, oči i zubi; ortopedski proizvodi; hirurški pribor za zašivanje rana.;

35 Oglašavanje (reklamiranje); hoteli (administrativno upravljanje hotelima); vođenje komercijalnih poslova; komercijalna administracija; kancelarijski poslovi; prodaja (promocija prodaje) za treće osobe; prodaja na malo ili

veliko farmaceutskih, veterinarskih i higijenskih preparata te medicinskih potrepština.;

37 Izgradnja; usluge postavljanja (instaliranja).;

41 Obrazovanje; stručno osposobljavanje; razonoda; sportske i kulturne djelatnosti.;

42 Naučne i tehnološke usluge kao i pripadajuće usluge istraživanja i koncepcije; usluge industrijskih analiza i istraživanja; koncepcija i razvoj računara i računarskih programa /hardvera i softvera/.;

43 Smještaj (agencije za izdavanje smještaja) [hoteli, pansioni].

(210) **BAZ1619536A** (220)10/06/2016

(442) 30/09/2017

(732) **Bosnalijek, farmaceutska i hemijska industrija, dioničko društvo Jukićeva 53, 71000 Sarajevo, BA**

(740) "Linea Sušić" d.o.o.

(540)



(531) 19.13,26.1,26.7,27.5

(511)

1 Hemijski proizvodi za industriju, nauku, fotografsku djelatnost, hortikulturu, poljoprivredu i šumarstvo; sirova vještačka smola, sirova plastika; đubrivo za zemlju; mješavine za gašenje požara; preparati za kaljenje, zavarivanje i lemljenje metala; hemijski proizvodi za konzerviranje hrane; sredstva za štavljenje kože; ljepila (ljepljive supstance) namijenjene za industriju.;

3 Preparati za čišćenje, poliranje, odmašćivanje i struganje; sapuni; parfimerijski proizvodi, eterična ulja, kozmetički proizvodi, losioni za kosu; proizvodi za njegu zuba.;

5 Farmaceutski i veterinarski proizvodi; higijenski proizvodi za upotrebu u medicini; dijetalne materije za medicinske potrebe, hrana za bebe; flasteri, materijal za previjanje; materijali za plombiranje zuba i za zubne otiske; dezinfekcijska sredstva; proizvodi za uništavanje životinjskih štetočina; fungicidi, herbicidi.;

10 Hirurški, medicinski zubarski i veterinarski, aparati i instrumenti, vještački udovi, oči i zubi; ortopedski proizvodi; hirurški pribor za zašivanje rana.;

35 Oglašavanje (reklamiranje); hoteli (administrativno upravljanje hotelima); vođenje komercijalnih poslova; komercijalna administracija; kancelarijski poslovi; prodaja (promocija prodaje) za treće osobe; prodaja na malo ili veliko farmaceutskih, veterinarskih i higijenskih preparata te medicinskih potrepština.;

37 Izgradnja; usluge postavljanja (instaliranja).;

41 Obrazovanje; stručno osposobljavanje; razonoda; sportske i kulturne djelatnosti.;

42 Naučne i tehnološke usluge kao i pripadajuće usluge istraživanja i koncepcije; usluge industrijskih analiza i istraživanja; koncepcija i razvoj računara i računarskih programa /hardvera i softvera/.

43 Smještaj (agencije za izdavanje smještaja) [hoteli, pansioni].

(210) **BAZ1619537A** (220)10/06/2016

(442) 30/09/2017

(732) **HEMOFARM A.D. farmaceutsko-hemijska industrija Vršac Beogradski put bb, 26 300 Vršac, RS**

(740) "MSA IP"

(540)

HYPOLIP

(511)

5 Lijekovi na bazi aktivne supstance atorvastatin koji se koriste za smanjenje masnoća u krvi.

(210) **BAZ1619539A** (220)10/06/2016

(442) 30/09/2017

(732) **LE SHI INTERNET INFORMATION & TECHNOLOGY (BEIJING CORPORATION) Room 6184, 6th Floor, Building 19, No. 68 Xueyuan South Road, Haidian Disrrict, Beijing, CN**

(740) Dragan Mićunović

(540)

乐视

(531) 28.3

(511)

7 Uređaji za pripremu pića, elektromehaničke; kuhinjski uređaji, električne; prese za voće, električne, za kućanske svrhe; usisavači; mašine za pranje rublja; uređaji za suho čišćenje; električni uređaji za pomicanje zastora; uređaji za proizvodnju gazirane vode; pivarski uređaji; starteri za motore; ventilatori za motore; prigušnici za motore; pumpe (dijelovi strojeva ili motora); slavine (dijelovi strojeva ili

motora); kompresori (strojevi); kardanski spojevi; zatvarači vrata, električni; upravljački uređaji strojeva ili motora; ležajevi (dijelovi strojeva); perlice posuđa; roboti (električni roboti za kuhinju); mješalice, električne; električni alati za oštrenje rubnika skija; četke za usisavače; filteri za čišćenje rashladnog zraka (za motore); pneumatski cilindri (dijelovi strojeva); strojevi za sastavljanje bicikala; strojevi za baterije.;

9 Računarski periferni uređaji; računarski operativni programi, snimljeni; aplikacije za računalne programe koje se mogu preuzeti s interneta; tablet računari; podloge za računarske miševe; kartice za mikroprocesore; računarski programi za igre; kodirane kartice za otključavanje; USB uređaji; računari; elektroničke publikacije, koje se mogu preuzeti s interneta; slikovne datoteke koje se mogu preuzimati; memorije za računare; računalni programi [za skidanje s udaljenijeg na bliže računalo ili s jačeg na slabije računalo]; pametne naočale; pametni ručni satovi; podometri (instrumenti za brojanje koraka); fotokopirni uređaji; vaganje (uređaji i instrumenti za vaganje); mjerila; elektroničke oglasne ploče; pametni telefoni; etuiji za pametne telefone; modemi; prijemnici; navigacijski uređaji za vozila [on-board računala]; oprema za komunikacijske mreže; navigacijski uređaji posredstvom satelita; odašiljači [telekomunikacije]; mini projektori; mobiteli; videotelefoni; uređaji za praćenje aktivnosti koji se nose na tijelu; navlake za pametne telefone; zaštitne folije prilagođene za pametne telefone; slušalice; televizori; kućišta zvučnika; kamere; prijenosni multimedijski čitači; membrane [akustika]; web kamere; autoportretni štampovi [ručni monopodi]; fotografski aparati; projektori; mjerni pribor; kontrolnici brzine vozila; aparati za dijagnosticiranje, ne za medicinske potrebe; pametne narukvice [mjerni instrumenti]; instrumenti s povećalom; materijal za električne vodove [žice, kabeli]; čipovi [integrirani krugovi]; pretvarači, električni; napajanje niskim naponom; video ekrani; uređaji za daljinsko upravljanje; električne utičnice; daljinsko paljenje, električni uređaji za daljinsko paljenje; daljinsko paljenje (električni uređaji za daljinsko paljenje); zaštitne naočale za sport; električni uređaji protiv krađe; brave, električne; punjači baterija; naočale; baterije, električne; prijenosni izvor napajanja (punjive baterije); kinematografski film, snimljeni; vrpce za mobilne telefone; usmjerivači (routeri); stereoskopi; reflektirajući sigurnosni prsluci; videokamere.;

11 Svjetiljke; svjetla za vozila; kuhanje (uređaji i postrojenja za kuhanje); zamrzivači; hladnjaci; instalacije za klimatizaciju zraka; lampe za grijanje kupaona; solarni grijači vode; džepne grijalice; raspršivači pitke vode; električne naprave za kuhanje; tosteri; aparati za kafu, električni; lonci za kuhanje pod pritiskom (autoklavi), električni; mikrovalne pećnice; uređaji i strojevi za pročišćavanje zraka; električni ventilatori za ličnu upotrebu; sušila za kosu; aparati za filtriranje vode; sterilizatori posuđa; radijatori, električni; peći za pečenje; aparati za hlađenje zraka; klima uređaji za vozila; svjetla za motocikle; uređaji za dezinfekciju; plinski upaljači.;

12 Samovozeći automobili (autonomni automobili); električna vozila; sportski automobili; vozila za kretanje po zemlji, zraku, vodi ili željeznicom; motocikli; bicikli; tricikli; kolica; pune gume za kotače vozila; obloge, unutarnje za vozila (tapecirung); vozila s daljinskim upravljanjem (nisu igračke); motori za kopnena vozila; glavine kotača vozila; retrovizori; sigurnosna sjedala za djecu u vozilima; zračna vozila; pokazivači smjera kretanja za bicikle; zvonca za bicikle; upravljači vozila (volani); skuteri za mobilnost; krovčići dječijih kolica; dječija kolica; komandne palice

za vozila; kotači za kolica (vozila); automobili; pepeljare za automobile; zračnice za kotače bicikla; gume bez zračnice za bicikle; bočna ogledala za vozila; kotači bicikla; automobilski pokrovi (karoserije); kotači vozila; električni bicikli; tačke (ručna kolica); omnibusi; šalupe (barke s 4-8 vesala); šasije vozila; alarmni uređaji protiv krađe vozila; vjetrobranska stakla.;

16 Papir; papirni ručnici; printani materijal; printane publikacije; bilteni; stalci za fotografije; plastični omotači za pakiranje; papirnati pribor; materijali za pisanje; pečati (žigovi); bilježnice: slike; printani kuponi; pisači pribor; građevinske makete; nastavni materijali (osim aparata); ploče za crtanje; trake gumirane (papirnati proizvodi); nesereri za pisanje (kutije s priborom za pisanje).;

18 Životinjske kože; džepni novčanici; vrećice za sport; vrećice; naprtnjače; alat torbe, prazan; kožni ukrasi za namještaj; suncobrani; štapovi za hodanje; oprema za ormu.;

20 Stalci (namještaj); TV stalci; stalci za stereo zvučne setove (namještaj); namještaj; škrinje za igračke; ogledala; pletena slama, osim prostirača; umjetnički predmeti od drveta, voska, gipsa ili plastike; koluti za zavjese; ploče za vješanje ključeva; numerološke ploče, nemetalni; kućice za domaće životinje; narukvice, identifikacione, nemetalne; mrtvački sanduci; učvršćeni nemetalni držači peškira; jastuci; kolica (namještaj); stolovi za obrtničke radove; jedinice za police; kutije za alat, nemetalne, prazne; spajala vrata, nemetalna; vreće za spavanje za kampiranje; dekoracije od plastike za prehrambene proizvode.;

25 Odjeća; sportski dresovi; dječija odjeća; odjeća za bicikliste; voodootporna odjeća; odjeća za kišu; kostimi za maskenbal; obuća; sportska obuća; naprave protiv sklizanja obuće; kape; dječije kacige; trikotažni odjevni predmeti; rukavice (odjeća); ski rukavice; marame; steznici od struka do kukova (donje rublje za žene); vjerska odjeća; naramenice; lente (široki pojasevi); kapice za tuširanje; maske za spavanje; haljine za vjenčanje (vjenčanice); povići za novorođenčad (odjeća).;

28 Igre; aparati za igre; kontroleri za igrače konzole; strojevi za video igre; plišane igračke; pištolji (igračke); vozila (mali modeli vozila); skuteri (igračke); vozila (igračke); jedrilice (igračke); karte za igranje; društvene igre; lopte za igranje; kolica za golf torbe; sprave za jačanje mišića; bicikli za treniranje na mjestu; pribor za gađanje lukom; skije; zviždaljke; rukavice za igre; zaštita za koljena (sportski pribor); koturaljke s kotačićima u nizu; reketi za snijeg (krplje); ukrasi za božićna drvca, osim rasvjetnih tijela i slastica; pecanje (pribor za pecanje); kartice za struganje za lutriju; znojnice za reket; plastične staze.;

35 Iznajmljivanje prostora za potrebe reklamiranja; reklamiranje on-line na informatičkoj mreži; prezentacija proizvoda na svim komunikacijskim sredstvima u svrhu prodaje na malo; proizvodnja reklamnih filmova; pomoć u vođenju poslova; komercijalna administracija u svezi licenci proizvoda i usluga trećih osoba; agencije za uvoz-izvoz; prodaja (promicanje prodaje) za treće osobe; usluge nabave za treće (kupnja proizvoda i usluga za druga ppreduzeća); marketing; pružanje on-line tržnica za kupce i prodavače roba i usluga; savjetovanje o osoblju; usluge preseljenja poduzeća; sistematizacija podataka za središnju kartoteku; web indeksiranje za komercijalne ili reklamne svrhe; vođenje knjiga (knjigovodstvo); iznajmljivanje automata; traženje sponzora; najam prodajnih štandova; prodaja na malo ili veliko farmaceutskih, veterinarskih i higijenskih preparata te medicinskih potrepština.;

36 Posredovanje u osiguranju; obavijesti o osiguranju; službe za kreditne kartice; službe za kartice dugovanja (debit kartice); prijenos elektroničkm putem novčanih sredstava; online obavljanje bankovnih transakcija; usluge financiranja; financijsko upravljanje; pružanje financijskih informacija putem web stranica; posredovanje dionicama i obveznicama; financijske obavijesti; pružanje popusta na sudjelovanje drugih kroz korištenje članskih iskaznica; procjena nakita; posredovanja u nekretninama; skupljanje za dobrotvorne svrhe; povjereničke službe; zajmovi na temelju zaloga; posredovanja; jamstva.;

37 Pranje vozila; popravak fotografskih aparata; bojanje; vulkaniziranje gumenih kotača (popravak); postavljanje i popravak električnih aparata; postavljanje, održavanje i popravak računara; održavanje vozila; popravak i ugradnja rasvjetnih aparata; održavanje i popravak automobila; održavanje namještaja; servisne stanice; punjenje akumulatora za vozila; izgradnja komercijalnih stambenih zgrada; ugađanje glazbenih instrumenata; ugradnja i popravak sportske opreme i opreme za zabavu; obavijesti o popravcima; tapeciranje; čišćenje vozila.;

38 Emitiranje televizijskih programa; bežična radiodifuzija; slanje poruka; računalni prijenos poruka i slika; komunikacija putem mreža optičkih kabela; usluge elektroničkog plakatiranje (telekomunikacije); telekomunikacijsko priključenje na svjetsku informatičku mrežu; pružanje soba (kanala) za razgovor na internetu; omogućavanje pristupa bazama podataka; agencije za vijesti; komunikacija putem računalnih terminala; video emitiranje na zahtjev (video-on-demand).;

39 Prijevoz; iznajmljivanje čamaca; auto prijevoz; pilotiranje; iznajmljivanje automobila; iznajmljivanje vozila; usluge vozača; iznajmljivanje skladišta; pratnja putnicima; iznajmljivanje autobusa; turističke posjete; iznajmljivanje navigacijskih sustava; tegljenje vozila u kvaru; usluge prijevoza poštanskih pošiljki ili robe; iznajmljivanje traktora.;

41 Obuka (predavanje); organizacija natječaja (obrazovanje ili razonoda); usluge putujućih biblioteka; objavljivanje knjiga i časopisa, elektronički on line; proizvodnja filmova, osim reklamnih filmova; razonoda; usluge igara pružene on-line s jedne informatičke mreže; usluge zdravstvenih klubova (održavanje zdravlja i fizičke forme); kročenje (dresiranje) životinja; usluge klubova (zabava ili odgoj); razonoda na televiziji; usluge online videa, ne za preuzimanje; distribucija filmova; obavijesti u vezi rekreacije; pisanje pjesama; pisanje scenarija; organizacija lutrije; varijete.;

42 Istraživanja u tehnici; tehničko pisanje; računarski oblaci; izrada računarskih programa; iznajmljivanje informatičkih programa; konverzija podataka ili dokumenata s jednog fizičkog na elektronski nosač; ugošćivanje informatičkih stranica; pružanje alata za pretraživanje na internetu; pohranjivanje spremljenih podataka; elektronički spremnik za podatke; dizajn interijera; savjetovanje o računarskoj sigurnost; industrijski dizajn; unutarnje uređenje; usluga modnih dizajnera; računarski programi (osuvremenjivanje računarskih programa); obnavljanje baza podataka; održavanje računarskih programa; Instaliranje računarskih programa; softver kao usluga u oblaku (SaaS); savjetovanje na području informacijske tehnologije (IT).;

45 Savjetovanje o sigurnosti; pratnja radi društva (pratioci); usluge vođenja kućanstva; iznajmljivanje odjeće; pogrebne usluge; klubovi za susrete; on-line usluge društvenog umrežavanja; bračne agencije; Licencie za intelektualno vlasništvo; vođenje autorskih prava.

(210) **BAZ1619540A** (220)10/06/2016

(442) 30/09/2017

(732) **LE SHI INTERNET INFORMATION & TECHNOLOGY (BEIJING CORPORATION) Room 6184, 6th Floor, Building 19, No. 68 Xueyuan South Road, Haidian District, Beijing, CN**

(740) Dragan Mićunović

(540)

(531) 28.3

(511)

7 Uređaji za pripremu pića, elektromehaničke; kuhinjski uređaji, električne; prese za voće, električne, za kućanske svrhe; usisavači; mašine za pranje rublja; uređaji za suho čišćenje; električni uređaji za pomicanje zastora; uređaji za proizvodnju gazirane vode; pivarski uređaji; starteri za motore; ventilatori za motore; prigušnici za motore; pumpe (dijelovi strojeva ili motora); slavine (dijelovi strojeva ili motora); kompresori (strojevi); kardanski spojevi; zatvarači vrata, električni; upravljački uređaji strojeva ili motora; ležajevi (dijelovi strojeva); perilice posuđa; roboti (električni roboti za kuhinju); mješalice, električne; električni alati za oštrenje rubnika skija; četke za usisavače; filteri za čišćenje rashladnog zraka (za motore); pneumatski cilindri (dijelovi strojeva); strojevi za sastavljanje bicikala; strojevi za baterije.;

9 Računarski periferni uređaji; računarski operativni programi, snimljeni; aplikacije za računalne programe koje se mogu preuzeti s interneta; tablet računari; podloge za računarske miševe; kartice za mikroprocesore; računarski programi za igre; kodirane kartice za otključavanje; USB uređaji; računari; elektroničke publikacije, koje se mogu preuzeti s interneta; slikovne datoteke koje se mogu preuzimati; memorije za računare; računalni programi [za skidanje s udaljenijeg na bliže računalo ili s jačeg na slabije računalo]; pametne naočale; pametni ručni satovi; podometri (instrumenti za brojanje koraka); fotokopirni uređaji; vaganje (uređaji i instrumenti za vaganje); mjerila; elektroničke oglasne ploče; pametni telefoni; etuiji za pametne telefone; modemi; prijemnici; navigacijski uređaji za vozila [on-board računala]; oprema za komunikacijske mreže; navigacijski uređaji posredstvom satelita; odašiljači [telekomunikacije]; mini projektori; mobiteli; videotelefoni; uređaji za praćenje aktivnosti koji se nose na tijelu; navlake za pametne telefone; zaštitne folije prilagođene za pametne telefone; slušalice; televizori; kućišta zvučnika; kamere;

prijenosni multimedijski čitači; membrane [akustika]; web kamere; autoportretni štampovi [ručni monopodij]; fotografski aparati; projektori; mjerni pribor; kontrolnici brzine vozila; aparati za dijagnostičiranje, ne za medicinske potrebe; pametne narukvice [mjerni instrumenti]; instrumenti s povećalom; materijal za električne vodove [žice, kabeli]; čipovi [integrirani krugovi]; pretvarači, električni; napajanje niskim naponom; video ekrani; uređaji za daljinsko upravljanje; električne utičnice; daljinsko paljenje, električni uređaji za daljinsko paljenje; daljinsko paljenje (električni uređaji za daljinsko paljenje); zaštitne naočale za sport; električni uređaji protiv krađe; brave, električne; punjači baterija; naočale; baterije, električne; prijenosni izvor napajanja (punjive baterije); kinematografski film, snimljeni; vrpce za mobilne telefone; usmjerivači (routeri); stereoskopi; reflektirajući sigurnosni prsluci; videokamere.;

11 Svjetiljke; svjetla za vozila; kuhanje (uređaji i postrojenja za kuhanje); zamrzivači; hladnjaci; instalacije za klimatizaciju zraka; lampe za grijanje kupaona; solarni grijači vode; džepne grijalice; raspršivači pitke vode; električne naprave za kuhanje; tosteri; aparati za kafu, električni; lonci za kuhanje pod pritiskom (autoklavi), električni; mikrovalne pećnice; uređaji i strojevi za pročišćavanje zraka; električni ventilatori za ličnu upotrebu; sušila za kosu; aparati za filtriranje vode; sterilizatori posuđa; radijatori, električni; peći za pečenje; aparati za hlađenje zraka; klima uređaji za vozila; svjetla za motocikle; uređaji za dezinfekciju; plinski upaljači.;

12 Samovozeći automobili (autonomni automobili); električna vozila; sportski automobili; vozila za kretanje po zemlji, zraku, vodi ili željeznicom; motocikli; bicikli; tricikli; kolica; pune gume za kotače vozila; obloge, unutarnje za vozila (tapecirung); vozila s daljinskim upravljanjem (nisu igračke); motori za kopnena vozila; glavine kotača vozila; retrovizori; sigurnosna sjedala za djecu u vozilima; zračna vozila; pokazivači smjera kretanja za bicikle; zvonca za bicikle; upravljači vozila (volani); skuteri za mobilnost; krovci dječijih kolica; dječija kolica; komandne palice za vozila; kotači za kolica (vozila); automobili; pepeljare za automobile; zračnice za kotače bicikla; gume bez zračnice za bicikle; bočna ogledala za vozila; kotači bicikla; automobilski pokrovi (karoserije); kotači vozila; električni bicikli; tačke (ručna kolica); omnibusi; šalupe (barke s 4-8 vesala); šasijske vozila; alarmni uređaji protiv krađe vozila; vjetrobranska stakla.;

16 Papir; papirni ručnici; printani materijal; printane publikacije; bilteni; stalci za fotografije; plastični omotači za pakiranje; papirnat pribor; materijali za pisanje; pečati (žigovi); bilježnice: slike; printani kuponi; pisači pribor; građevinske makete; nastavni materijali (osim aparata); ploče za crtanje; trake gumirane (papirnat proizvodi); nesereri za pisanje (kutije s priborom za pisanje).;

18 Životinjske kože; džepni novčanici; vrećice za sport; vrećice; naprtnjače; alat torbe, prazan; kožni ukrasi za namještaj; suncobrani; štampovi za hodanje; oprema za ormu.;

20 Stalci (namještaj); TV stalci; stalci za stereo zvučne setove (namještaj); namještaj; škrinje za igračke; ogledala; pletena slama, osim prostirača; umjetnički predmeti od drveta, voska, gipsa ili plastike; koluti za zavjese; ploče za vješanje ključeva; numerološke ploče, nemetalni; kućice za domaće životinje; narukvice, identifikacione, nemetalne; mrtvački sanduci; učvršćeni nemetalni držači peškira; jastuci; kolica (namještaj); stolovi za obrtničke radove; jedinice za police; kutije za alat, nemetalne, prazne; spajala vrata, nemetalna;

vreće za spavanje za kampiranje; dekoracije od plastike za prehrambene proizvode.;

25 Odjeća; sportski dresovi; dječija odjeća; odjeća za bicikliste; vodootporna odjeća; odjeća za kišu; kostimi za maskenbal; obuća; sportska obuća; naprave protiv sklizanja obuće; kape; dječije kacige; trikotažni odjevni predmeti; rukavice (odjeća); ski rukavice; marame; steznici od struka do kukova (donje rublje za žene); vjerska odjeća; naramenice; lente (široki pojasevi); kapice za tuširanje; maske za spavanje; haljine za vjenčanje (vjenčanice); pivoji za novorođenčad (odjeća).;

28 Igre; aparati za igre; kontroleri za igraće konzole; strojevi za video igre; plišane igračke; pištolji (igračke); vozila (mali modeli vozila); skuteri (igračke); vozila (igračke); jedrilice (igračke); karte za igranje; društvene igre; lopte za igranje; kolica za golf torbe; sprave za jačanje mišića; bicikli za treniranje na mjestu; pribor za gađanje lukom; skije; zviždaljke; rukavice za igre; zaštita za koljena (sportski pribor); koturaljke s kotačićima u nizu; reketi za snijeg (krplje); ukrasi za božićna drvca, osim rasvjetnih tijela i slastica; pecanje (pribor za pecanje); kartice za struganje za lutriju; znojnice za rekete; plastične staze.;

35 Iznajmljivanje prostora za potrebe reklamiranja; reklamiranje on-line na informatičkoj mreži; prezentacija proizvoda na svim komunikacijskim sredstvima u svrhu prodaje na malo; proizvodnja reklamnih filmova; pomoć u vođenju poslova; komercijalna administracija u svezi licenci proizvoda i usluga trećih osoba; agencije za uvoz-izvoz; prodaja (promicanje prodaje) za treće osobe; usluge nabave za treće (kupnja proizvoda i usluga za druga ppreduzeća); marketing; pružanje on-line tržnica za kupce i prodavače roba i usluga; savjetovanje o osoblju; usluge preseljenja poduzeća; sistematizacija podataka za središnju kartoteku; web indeksiranje za komercijalne ili reklamne svrhe; vođenje knjiga (knjigovodstvo); iznajmljivanje automata; traženje sponzora; najam prodajnih štandova; prodaja na malo ili veliko farmaceutskih, veterinarskih i higijenskih preparata te medicinskih potrepština.;

36 Posredovanje u osiguranju; obavijesti o osiguranju; službe za kreditne kartice; službe za kartice dugovanja (debit kartice); prijenos elektroničkm putem novčanih sredstava; online obavljanje bankovnih transakcija ; usluge financiranja; financijsko upravljanje; pružanje financijskih informacija putem web stranica; posredovanje dionicama i obveznicama; financijske obavijesti; pružanje popusta na sudjelovanje drugih kroz korištenje članskih iskaznica; procjena nakita; posredovanja u nekretninama; skupljanje za dobrotvorne svrhe; povjereničke službe; zajmovi na temelju zaloga; posredovanja; jamstva.;

37 Pranje vozila; popravak fotografskih aparata; bojanje; vulkaniziranje gumenih kotača (popravak); postavljanje i popravak električnih aparata; postavljanje, održavanje i popravak računara; održavanje vozila; popravak i ugradnja rasvjetnih aparata; održavanje i popravak automobila; održavanje namještaja; servisne stanice; punjenje akumulatora za vozila; izgradnja komercijalnih stambenih zgrada; ugađanje glazbenih instrumenata; ugradnja i popravak sportske opreme i opreme za zabavu; obavijesti o popravcima; tapeciranje; čišćenje vozila.;

38 Emitiranje televizijskih programa; bežična radiodifuzija; slanje poruka; računalni prijenos poruka i slika; komunikacija putem mreža optičkih kabela; usluge elektroničkog plakatiranja (telekomunikacije); telekomunikacijsko priključenje na svjetsku informatičku mrežu; pružanje soba

(kanala) za razgovor na internetu; omogućavanje pristupa bazama podataka; agencije za vijesti; komunikacija putem računalnih terminala; video emitiranje na zahtjev (video-on-demand).;

39 Prijevoz; iznajmljivanje čamaca; auto prijevoz; pilotiranje; iznajmljivanje automobila; iznajmljivanje vozila; usluge vozača; iznajmljivanje skladišta; pratnja putnicima; iznajmljivanje autobusa; turističke posjete; iznajmljivanje navigacijskih sustava; tegljenje vozila u kvaru; uslugeprijevoza poštanskih pošiljki ili robe; iznajmljivanje traktora.;

41 Obuka (predavanje); organizacija natječaja (obrazovanje ili rasonoda); usluge putujućih biblioteka; objavljivanje knjiga i časopisa, elektronički on line; proizvodnja filmova, osim reklamnih filmova; rasonoda; usluge igara pružene on-line s jedne informatičke mreže; usluge zdravstvenih klubova (održavanje zdravlja i fizičke forme); kroćenje (dresiranje) životinja; usluge klubova (zabava ili odgoj); rasonoda na televiziji; usluge online videa, ne za preuzimanje; distribucija filmova; obavijesti u vezi rekreacije; pisanje pjesama; pisanje scenarija; organizacija lutrije; varijete.;

42 Istraživanja u tehnici; tehničko pisanje; računarski oblaci; izrada računarskih programa; iznajmljivanje informatičkih programa; konverzija podataka ili dokumenata s jednog fizičkog na elektronski nosač; ugošćivanje informatičkih stranica; pružanje alata za pretraživanje na internetu; pohranjivanje spremljenih podataka; elektronički spremnik za podatke; dizajn interijera; savjetovanje o računarskoj sigurnost; industrijski dizajn; unutarne uređenje; usluga modnih dizajnera; računarski programi (osuvremenjivanje računarskih programa); obnavljanje baza podataka; održavanje računarskih programa; Instaliranje računarskih programa; softver kao usluga u oblaku (SaaS); savjetovanje na području informacijske tehnologije (IT).;

45 Savjetovanje o sigurnost; pratnja radi društva (pratioci); usluge vođenja kućanstva; iznajmljivanje odjeće; pogrebne usluge; klubovi za susrete; on-line usluge društvenog umrežavanja; bračne agencije; Licencie za intelektualno vlasništvo; vođenje autorskih prava.

(210) **BAZ1619547A** (220)14/06/2016

(442) 30/09/2017

(732) **Goodyear Dunlop Tyres UK Limited
Tyre Fort 88-98, Wingfoot Way, B24
9HY Birmingham, GB**

(740) PETOŠEVIĆ d.o.o.

(540)

SP 246

(511)

12 Pneumatici.

(210) **BAZ1619548A** (220)14/06/2016

(442) 30/09/2017

(732) **Goodyear Dunlop Tyres UK Limited
Tyre Fort 88-98, Wingfoot Way, B24
9HY Birmingham, GB**

(740) PETOŠEVIĆ d.o.o.

(540)

SP 346

(511)

12 Pneumatici.

(210) **BAZ1619549A** (220)14/06/2016

(442) 30/09/2017

(732) **Goodyear Dunlop Tyres UK Limited
Tyre Fort 88-98, Wingfoot Way, B24
9HY Birmingham, GB**

(740) PETOŠEVIĆ d.o.o.

(540)

SP 446

(511)

12 Pneumatici.

(210) **BAZ1619550A** (220)14/06/2016

(442) 30/09/2017

(732) **Unilever N.V. Weena 455, 3013 AL,
Rotterdam, NL**

(740) "ŽIVKO MIJATOVIĆ & PARTNERS"
d.o.o. Sarajevo

(540)

**LONG
ACTIVE**

(531) 24.15,27.5

(511)

3 Preparati za njegu zuba, nemedicinske vodice za ispiranje
usta, sredstva za poliranje zuba, prašak za zube.

(210) **BAZ1619551A** (220)15/06/2016

(442) 30/09/2017

(732) **Pharmaceutical chemical cosmetic
industry ALKALOID AD Skopje Blvd.
Aleksandar Makedonski 12, 1000
Skopje, MK**

(740) "ŽIVKO MIJATOVIĆ & PARTNERS"
d.o.o. Sarajevo

(591) nijanse plave, nijanse smeđe, bijela,
bež, žuta, roze

(540)



(531) 1.15,2.5,19.3,26.4,26.11,27.5,29.1.

(511)

3 Bademova krema za bebe.

(210) **BAZ1619552A** (220)15/06/2016

(442) 30/09/2017

(732) **MALAK GROUP D.O.O. Ramiza
Salčina 49, 71000 Sarajevo, BA**

(591) zlatna, smeđa

(540)

M
**MALAK
REGENCY**
a luxury hotel

(531) 1.1,27.5,29.1

(511)

35 Marketing; poslovno upravljanje hotelima; radijsko oglašavanje i reklamiranje; televizijsko reklamiranje.;

41 Ponuda prostora za sport.;

43 Agencije za smještaj; hoteli; iznajmljivanje privremenog smještaja; kafici; kantine, menze; moteli; rezervacije hotela; rezervacije pansiona; restorani; rezervisanje privremenog smještaja; usluge snabdjevanja hranom i pićem.;

44 Masaža; usluge spa centra.

(210) **BAZ1619553A** (220)16/06/2016

(442) 30/09/2017

(732) **Unilever N.V. Weena 455, 3013 AL, Rotterdam, NL**

(740) "ŽIVKO MIJATOVIĆ & PARTNERS"
d.o.o. Sarajevo

(540)

NAPOCA

(511)

30 Sladoled; vodeni sladoled; smrznute slastice.

(210) **BAZ1619554A** (220)16/06/2016

(442) 30/09/2017

(732) **Novartis AG 4002 Basel, CH**

(740) "MSA IP"

(540)

MEMOBLOCUS

(511)

5 Farmaceutski preparati; dodaci prehrani za medicinsku upotrebu; dodaci koji se upotrebljavaju kao nutritivni dodaci; dodaci dijetetskoj hrani za ljudsku upotrebu; dodaci hrani koji sadrže lijek za ljudsku upotrebu.

(210) **BAZ1619555A** (220)16/06/2016

(442) 30/09/2017

(732) **Unilever N.V. Weena 455, 3013 AL, Rotterdam, NL**

(740) "ŽIVKO MIJATOVIĆ & PARTNERS"
d.o.o. Sarajevo

(591) bijela, crvena

(540)



(531) 27.5,29.1

(511)

30 Sladoled; vodeni sladoled; smrznute slastice.

(210) **BAZ1619556A** (220)16/06/2016

(442) 30/09/2017

(732) **CENTRAL OSIGURANJE d.d. ul. Džemala Bijedića broj 39, 71000 Sarajevo, BA**

(591) crvena, crna, bijela

(540)



(531) 26.4,27.5,29.1

(511)

36 Osiguranje; finansijski poslovi; monetarni poslovi; upravljanje nekretninama.

(210) **BAZ1619557A** (220)16/06/2016

(442) 30/09/2017

(732) **CENTRAL OSIGURANJE d.d. ul. Džemala Bijedića broj 39, 71000 Sarajevo, BA**

(591) crvena, bijela

(540)



(531) 26.4,27.5,29.1

(511)

36 Osiguranje; finansijski poslovi; monetarni poslovi; upravljanje nekretninama.

(210) **BAZ1619558A** (220)16/06/2016

(442) 30/09/2017

(732) **CENTRAL OSIGURANJE d.d. ul. Džemala Bijedića broj 39, 71000 Sarajevo, BA**

(540)

Spojeni povjerenjem

(511)

36 Osiguranje; finansijski poslovi; monetarni poslovi; upravljanje nekretninama.

(210) **BAZ1619559A** (220)17/06/2016

(442) 30/09/2017

(732) **PJSC Gazprom neft lit. A, 5 Galernaya St., 190000, Saint Petersburg, RU**

(740) Advokatsko društvo Spaho d.o.o.

Sarajevo

(591) tamno plava, svijetlo plava, bijela

(540)



(531) 20.5,25.7,26.13,27.5,29.1

(511)

1 Hemijski proizvodi koji se upotrebljavaju u industriji, nauci, fotografiji, poljoprivredi, hortikulturi i šumarstvu; neprerađene veštačke smole, neprerađene plastične materije; đubriva; smeše za gašenje vatre; preparati za kaljenje i zavarivanje; hemijske spustance za očuvanje namirnica; materije za štavljenje; lepljive spustance koje se upotrebljavaju u industriji. ;

4 Industrijska ulja i masti; maziva; jedinjenja za skupljanje prašine vlaženjem i vezivanjem; goriva (uključujući motorna tečna goriva) i materije za osvijetljavanje; svijeće i fitilji za osvijetljavanje. ;

16 Hartija, karton i proizvodi od njih, koji nisu uključeni u druge klase; štampane stvari; knjigovezački materijal; fotografije; kancelarijski materijal; ljepila za kancelarijske i kućne potrebe; umetnički materijali; kičice; pisače mašine i kancelarijski rekviziti (izuzev nameštaja); materijali za obuku i nastavu (izuzev aparata); plastični materijal za pakovanje (koji nije uključen u druge klase); štamparska slova; klišei. ;

35 Oglašavanje; vođenje poslova; poslovno upravljanje; kancelarijski poslovi. ;

36 Osiguranje; finansijski poslovi; novčani (monetarni) poslovi; poslovi vezani za nepokret-nosti. ;

37 Građevinsko konstruisanje; popravlanje; usluge instaliranja (instalacione usluge).

(210) **BAZ1619561A** (220)20/06/2016
 (442) 30/09/2017
 (732) **BELUPO lijekovi i kozmetika d.d.**
Ulica Danica 5, 48000 Koprivnica, HR

(740) "INTELBIRO" d.o.o.
 (540)

AGILLAS

(511)
 5 Lijekovi s djelovanjem na živčani sustav.

(210) **BAZ1619562A** (220)20/06/2016
 (442) 30/09/2017
 (732) **BELUPO lijekovi i kozmetika d.d.**
Ulica Danica 5, 48000 Koprivnica, HR

(740) "INTELBIRO" d.o.o.
 (540)

AGIBEL

(511)
 5 Farmaceutski proizvodi.

(210) **BAZ1619563A** (220)20/06/2016
 (442) 30/09/2017
 (732) **BELUPO lijekovi i kozmetika d.d.**
Ulica Danica 5, 48000 Koprivnica, HR

(740) "INTELBIRO" d.o.o.
 (540)

BELAGIN

(511)
 5 Farmaceutski proizvodi.

(210) **BAZ1619564A** (220)20/06/2016
 (442) 30/09/2017
 (732) **Mališić export-import d.o.o. Biletić**
polje bb, 88260 Čitluk, BA

(591) crna, oker
 (540)

sara

(531) 25.3,26.4,27.5,29.1

(511)

29 Meso, riba, perad i divljač; mesni ekstrakti; konzervirano, sušeno i kuhano voće i povrće; hladetina (želei), džemovi, kompoti; jaja, mlijeko i mliječni proizvodi; jestiva ulja i masti.

(210) **BAZ1619565A** (220)20/06/2016

(442) 30/09/2017

(732) **Mališić export-import d.o.o. Biletić**
polje bb, 88260 Čitluk, BA

(591) crvena, bijela, zelena, crna, siva, svijetlo plava

(540)

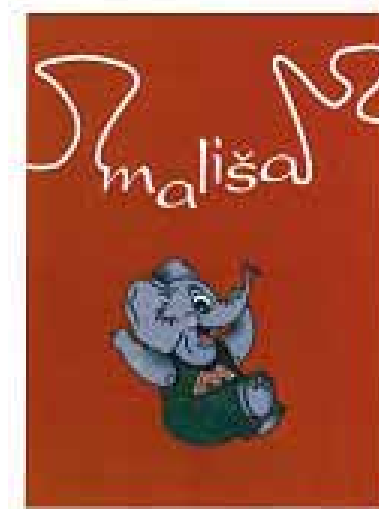

(531) 3.2,27.5 ,29.1

(511)

30 Kava, čaj, kakao i umjetna kava; riža; tapioka i sago; brašno i pripravci od žitarica; kruh, kolači, slastice; sladoled; šećer, med, sirup od melase; kvasac, prašak za pecivo; sol; senf; ocat, umaci (začini); mirodije; led za hlađenje.

(210) **BAZ1619566A** (220)20/06/2016
 (442) 30/09/2017
 (732) **Mališić export-import d.o.o. Biletić polje bb, 88260 Čitluk, BA**
 (591) crvena, bijela
 (540)



(531) 26.1,27.5,29.1
 (511)

30 Kava, čaj, kakao i umjetna kava; riža; tapioka i sago; brašno i pripravci od žitarica; kruh, kolači, slastice; sladoled; šećer, med, sirup od melase; kvasac, prašak za pecivo; sol; senf; ocat, umaci (začini); mirodije; led za hlađenje.

(210) **BAZ1619567A** (220)20/06/2016
 (442) 30/09/2017
 (732) **CYDONIA d.o.o. Lipa 73, 75320 Gračanica, BA**
 (591) plava, zelena, siva
 (540)



(531) 5.3,27.3,27.5,29.1
 (511)

5 Farmaceutski i veterinarski proizvodi; higijenski proizvodi za upotrebu u medicini dijetne tvari za medicinske potrebe, hrana za dojenčad; flasteri, materijal za previjanje; materijali za plombiranje zubi i za zubne otiske; dezinfekcijska sredstva; proizvodi za uništavanje životinjskih štetočina; fungicidi, herbicidi.

(210) **BAZ1619568A** (220)21/06/2016
 (442) 30/09/2017
 (732) **Colgate-Palmolive Company, a Delaware company 300 Park Avenue, New York, New York 10022, US**
 (740) Mirna Milanović - Lalić
 (540)

AJAX OPTIMAL 7

(511)

3 Preparati za bijeljenje i druge supstance za pranje veša; preparati za čišćenje, poliranje, odstranjivanje i abrazivni preparati; sapuni; parfemi, esencijalna ulja, kozmetika, losioni za kosu; sredstva za čišćenje zuba (paste, gelovi, tečnosti).

(210) **BAZ1619569A** (220)22/06/2016
 (442) 30/09/2017
 (732) **BASF SE Carl-Bosch-Strasse 38, Ludwigshafen am Rhein, DE**
 (740) STAM d.o.o.
 (540)

VITELYUM

(511)

1 Kemikalije koje se upotrebljavaju u poljoprivredi, vrtlarstvu i šumarstvu, posebno preparati za jačanje biljaka, kemijski i/ili biološki preparati za upravljanje stresom kod biljaka, preparati za regulaciju rasta biljaka, kemijski preparati za liječenje sjemena, tenzidi, prirodne ili vještačke kemikalije koje se koriste kao mamac ili preparati za tjeranje insekata.;

5 Preparati za uništavanje i suzbijanje štetočina, insekticidi, fungicidi, herbicidi, pesticidi.

(210) **BAZ1619571A** (220)23/06/2016

(442) 30/09/2017

(732) **FABRIKA DUHANA SARAJEVO
DIONIČKO DRUŠTVO SARAJEVO
Pofalićka 5, 71000 Sarajevo, BA**

(740) Agencija Diana Protić Tkalić

(540)

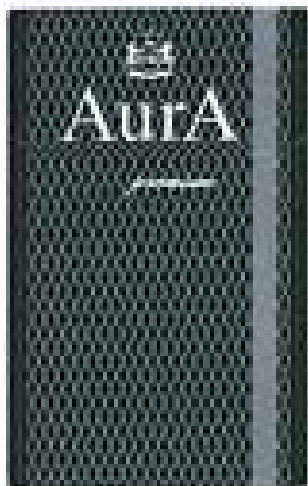

(531) 24.1,25.1,25.7,26.11,27.5

(511)

34 Cigarete, duhan, proizvodi od duhana, pribor za pušače, upaljači, šibice.

(210) **BAZ1619572A** (220)23/06/2016

(442) 30/09/2017

(732) **“J.T.N. TOBACCO” d.o.o. za
proizvodnju, trgovinu i usluge Šamac
Put srpskih dobrovoljaca, Slobodna
zona bb, Šamac, BA**

(740) “Linea Sušić” d.o.o.

(591) crna, crvena, siva

(540)



(531) 6.1,25.3,27.5,29.1

(511)

34 Duhan; pribor za pušače; šibice.

(210) **BAZ1619573A** (220)23/06/2016

(442) 30/09/2017

(300) 66248/2015

29/12/2015

CH

(732) **Cosmetic Warriors Limited 29 High
Street, Poole, Dorset. BH15 1AB, GB**

(740) “Linea Sušić” d.o.o.

(540)

LUSH

(511)

35 Oglašavanje i reklamiranje; usluge maloprodaje u trgovini, narudžbe preko kataloga, telefona, ili interneta, povezane sa prodajom nemedicinskih soli za kupke koje sadrže pjenušave materijale, omekšivača i ovlaživača kože, sapuna, mirisa, parfema, esencijalnih ulja, kozmetike, toaletnih voda, parfema i mirisa, nemedicinskih toaletnih pripravaka, kozmetičkih preparata, losiona, mlijeka za tijelo, gelova, pudera, ulja, pjena, voska i krema, sve za upotrebu na koži, izbjeljivača za upotrebu u kozmetici, preparata za sunčanje (kozmetički proizvodi), sredstava za njegu zuba, vodice za usta, preparata za depiliranje, preparata za brijanje, dezodoransa i antiperspiranata, toaletnih potrepština, sredstava za čišćenje i toniranje kože, maski za lice, preparata za tuširanje i kupanje, preparata za njegu kose, šampona za kosu, regeneratora, gelova, sprejeva, pjena za kosu, balzama i učvršćivača za njegu i oblikovanje kose, lakova za kosu, boja za kosu, preparata za šminkanje, šminke za oči, olovaka za obrve, tuševa za oči, olovaka i sjena, maskara, sjenila za oči, umjetnih trepavica, umjetnih noktiju i ljepila za njih, ruževa, sjajila i balzama za usne, lakova za nokte, pudera za lice, podloga, rumenila i ruževa, sredstava za čišćenje kozmetike, abrazivnih preparata za upotrebu na licu, tijelu i/ili noktima, i krema za lice, pilinga za tijelo, gelova za tuširanje, kupki, pjena za kupanje, kolačića za kupanje, ulja za kupanje, kuglica za kupanje, perli za kupku, soli i kristala za kupku, gelova za tuširanje, gelova za kupke, krema za masažu, losiona za masažu, ulja za masažu, krema za kožu, sredstava za čišćenje kože, tonera za kožu, maski za lice, tretmana za ten, hidratantnih sredstava za kožu, tretmana i krema za njegu noktiju, pudera, ruževa, maskara, krema za oči, hidratantnih i revitalizirajućih sapuna za kupanje, toaletnih sapuna, mirisnih sapuna, tekućih sapuna, kamena plavca za kozmetičke svrhe, aromaterapijskih pripravaka, tamjana, pot pourri (sušeno mirisno bilje), mirisa za prostorije, jastučića za čišćenje, vlažnih maramica, jastučića vate, toaletnih maramica i ručnika, lažnih tetovaža (ukrasi za tijelo) za kozmetičke svrhe, parfumiranog papira, platnenih ukrasnih vrećica; vođenje komercijalnih poslova; komercijalna administracija;uredski poslovi; organizacija i ugovaranje trgovačkih sajmova i izložbi koje se odnose na zdravlje, ljepotu i životni stil; istraživanje tržišta na polju kozmetike, parfumerija i kozmetičkih proizvoda; promocija trgovačkih sajmova, izložbi i konferencija u vezi sa zdravljem, ljepotom i životnim stilom.

(210) **BAZ1619576A** (220)24/06/2016
 (442) 30/09/2017
 (732) **Nordmark Arzneimittel GmbH & Co.
 KG Pinnauallee 4, 25436 Uetersen, DE**
 (740) Nedim Krilić
 (540)

PANZYNORM

(511)
 1 Hemijski proizvodi za industrijske i naučne svrhe; đubriva; hemijske supstance za održavanje namirnica; sredstva za štavljenje kože.;
 3 Sredstva za pranje i bijeljenje; sredstva za čišćenje, sredstva za odmaščivanje; sapuni, preparati za njegu tijela i ljepote, paste za zube.;
 5 Farmaceutski preparati za lijekove koje koriste ljudi i lijekove za veterinarsku upotrebu; supstance za lijekove; medicinski proizvodi; prirodni lijekovi; sanitarni preparati i proizvodi za medicinske svrhe; dijetetska hrana; proizvodi za upotrebu u humanoj ili veterinarskoj medicini; dodaci ishrani za ljude i životinje; flasteri, zavoji, materijali za zavijanje i pokrivanje povreda, sredstva za dezinfekciju; kontrolni preparati i proizvodi vezani za štetočine; fungicidi, herbicidi.

(210) **BAZ1619577A** (220)24/06/2016
 (442) 30/09/2017
 (732) **Discover Financial Services, a
 Delaware Corporation 2500 Lake
 Cook Road, Riverwoods, IL 60015, US**
 (740) Mirna Milanović - Lalić
 (540)

DISCOVER
 GLOBAL NETWORK

(531) 1.3,26.15,27.5
 (511)
 36 Finansijske usluge; kreditne kartične usluge, debitne kartične usluge i usluge kartičnog plaćanja; elektronske kreditne i debitne transakcije; bankovne usluge; usluge plaćanja računa i posredovanja; usluge elektronskog prenosa sredstava; usluge kreditnog menadžmenta; usluge pružanja finansijskih informacija pute, globalne kompjuterske mreže.

(210) **BAZ1619578A** (220)24/06/2016
 (442) 30/09/2017
 (732) **Rigipsherc d.o.o. Mostar Put
 Aluminija bb (Bišće polje), 88000
 Mostar, BA**
 (740) Tomislav Bevanda
 (591) zelena
 (540)



(531) 5.5,5.13,24.17,27.5,27.7,29.1
 (511)
 3 Kreme za lice, kreme za tijelo, kreme za ruke, kreme za brijanje, kreme za sunčanje, kreme za kožu, tonici za lice, peelinzi za lice, sapuni za lice, losioni za lice, maske (kozmetičke) za lice, piling za tijelo, mlijeko za tijelo, losioni za tijelo, losioni za kosu, maske za tijelo; dezodoransi za tijelo; eterična ulja, sunčanje (kozmetički preparati za sunčanje); proizvodi za njegu zubi; šamponi; balzami za usne; mlijeko (kozmetičko), mlijeko za uklanjanje šminke, mlijeko za tijelo, mlijeko za čišćenje lica; kozmetički serum.

(210) **BAZ1619579A** (220)24/06/2016
 (442) 30/09/2017
 (732) **Rigipsherc d.o.o. Mostar Put
 Aluminija bb (Bišće polje), 88000
 Mostar, BA**
 (740) Tomislav Bevanda
 (591) zelena
 (540)

GLORIA
 ČAROBNI RECEPTI

(531) 5.5,27.3,27.5,29.1

(511)

3 Kreme za lice, kreme za tijelo, kreme za ruke, kreme za brijanje, kreme za sunčanje, kreme za kožu, tonici za lice, peelinzi za lice, sapuni za lice, losioni za lice, maske (kozmetičke) za lice, piling za tijelo, mlijeko za tijelo, losioni za tijelo, losioni za kosu, maske za tijelo; dezodoransi za tijelo; eterična ulja, sunčanje (kozmetički preparati za sunčanje); proizvodi za njegu zubi; šamponi; balzami za usne; mlijeko (kozmetičko), mlijeko za uklanjanje šminke, mlijeko za tijelo, mlijeko za čišćenje lica; kozmetički serumi.

(210) **BAZ1619580A** (220)24/06/2016

(442) 30/09/2017

(732) **Rigipsherc d.o.o. Mostar Put
Aluminija bb (Bišće polje), 88000
Mostar, BA**

(740) Tomislav Bevanda

(591) zelena

(540)



(531) 2.9,5.5,5.13,27.3,27.5

(511)

3 Kreme za lice, kreme za tijelo, kreme za ruke, kreme za brijanje, kreme za sunčanje, kreme za kožu, tonici za lice, peelinzi za lice, sapuni za lice, losioni za lice, maske (kozmetičke) za lice, piling za tijelo, mlijeko za tijelo, losioni za tijelo, losioni za kosu, maske za tijelo; dezodoransi za tijelo; eterična ulja, sunčanje (kozmetički preparati za sunčanje); proizvodi za njegu zubi; šamponi; balzami za usne; mlijeko (kozmetičko), mlijeko za uklanjanje šminke, mlijeko za tijelo, mlijeko za čišćenje lica; kozmetički serumi.

(210) **BAZ1619581A** (220)24/06/2016

(442) 30/09/2017

(732) **Pčelica d.o.o. Sarajevo Kupreška 17,
71000 Sarajevo, BA**

(740) Marić & Co d.o.o.

(540)



(531) 21.1,27.5

(511)

16 Hartija, karton i proizvodi od njih, koji nisu uključeni u druge klase; štampane stvari; knjigovezački materijal; fotografije; kancelarijski materijal; ljepila za kancelarijske i kućne potrebe; umjetnički materijali; kičice; pisaće mašine i kancelarijski rekviziti (izuzev namještaja); materijali za obuku i nastavu (izuzev aparata); plastični materijal za pakovanje (koji nije uključen u druge klase); štamparska slova; klišeji.

35 Oglašavanje; vođenje poslova; poslovno upravljanje; kancelarijski poslovi.

41 Obrazovne usluge; pripremanje obuke; razonoda; sportske i kulturne aktivnosti.

(210) **BAZ1619582A** (220)28/06/2016

(442) 30/09/2017

(732) **Western Digital Technologies, Inc.
3355 Michelson Drive, Suite 100,
Irvine, California 92612, US**

(740) "MSA IP"

(540)

WD PURPLE

(511)

9 Uređaji za pohranjivanje podataka, naime, hard disk drajvovi (HDD), digitalni disk drajvovi, multimedijalni čitači, poluprovodnički diskovi (SSD), prazni digitalni mediji za pohranjivanje podataka, hibridni drajvovi i računarske periferne jedinice; uređaji za pohranjivanje podataka na računarima, naime, oprema za računarsku memoriju i hard drajvovi za računare; digitalni elektronski uređaji za organizovanje, prijem, puštanje u rad, prenos, upravljanje, čuvanje, obezbjeđivanje, kodiranje,

centralizovanje, bekapovanje (pravljenje rezervnih kopija), transfer, prilagođavanje, navigaciju, prihvatanje, pregledanje, pristup, djeljenje, protok (streaming), sinhronizovanje, izmjenu (modifikovanje), prikazivanje, otpremanje i preuzimanje tekstualnih sadržaja, podataka, slika, audio i video sadržaja, informacija, ili medijskih sadržaja koji su sačuvani na, koji protiču kroz, hostuju na ili nastavljaju rad putem uređaja za pohranjivanje podataka, hard drajvova, disk drajvova, poluprovodničkih diskova, multimedijalnih čitača, Internet servera i putem „cloud“ servisa; prenosivi hard drajvovi bazirani na računarskom sistemu za bekapovanje; računarski hardver za otpremanje, pohranjivanje, povraćaj, preuzimanje, prenos i isporučivanje digitalnih sadržaja; računarski softver za upotrebu u sinhronizaciji, bekapovanju, puštanju u rad, kodiranju i dešifrovanju digitalnih datoteka, uključujući audio, video, tekstualne, binarne sadržaje, slike, grafičke i multimedijalne sadržaje; uređaji za pohranjivanje podataka na računarskim mrežama, naime, pohranjivanje i bekapovanje elektronskih podataka lokalno ili preko telekomunikacione mreže; softveri računarskih mreža, naime, softver za postavljanje i konfigurisanje upravljanog pohranjivanja i usluge onlajn bekapovanja preko udaljenih mreža; računarski softver i hardver za sinhronizaciju i povezivanje lokalnog mrežnog pohranjivanja i globalnih računarskih mreža za otpremanje, pohranjivanje, povraćaj, preuzimanje, prenos i isporučivanje digitalnih sadržaja, za čuvanje i upravljanje podacima na lokalnim i serverima datoteka koji se nalaze na Internetu, za obradu pohranjenih podataka; računarski firmver za pohranjivanje podataka, vraćanje podataka, pristup podacima, bekapovanje podataka, replikaciju (kopiranje) podataka, dostupnost podataka, oporavak (dobijanje natrag) podataka, prevođenje podataka i konverziju podataka; računarski hardver za upotrebu video nadzora prijava i sistema, digitalnih i personalnih uređaja za snimanje, televizija utemeljena na internetskom protokolu, televizijski dekoderi, audio sistemi, digitalne oznake, uređaji za karaoke, računarski uređaji za igranje i DVD snimači. ;

42 Pružanje privremene upotrebe onlajn, računarskog softvera koga nije moguće preuzimati, za upotrebu pri čuvanju i upravljanju računarskim podacima za druge; usluge bekapovanja računarskih podataka sa hard drajva i za uređaje za pohranjivanje računarskih podataka; računarske usluge, naime, usluge oporavka (ponovnog vraćanja) podataka i usluge sinhronizacije podataka; pružanje privremene upotrebe onlajn softvera cloud računarstva koje nije moguće preuzimati, za upotrebu u upravljanju bazama podataka i za upotrebu u elektronskom pohranjivanju podataka; pružanje računarskog softvera koga nije moguće preuzeti, uključujući firmver i mobilne aplikacije da vrši transfer, protok, pregled i rad sa tekstualnim sadržajima, podacima, audio i video datotekama, digitalnim slikama i multimedijalnim sadržajima, sa uređaja za pohranjivanje podataka, hard drajvova, disk drajvova, poluprovodničkih drajvova, multimedijalnih čitača i računarskih perifernih uređaja, na televizore, video monitore, projektore, računare i mobilne uređaje, naime tablet računare i laptopove; računarske usluge, naime, usluge cloud hosting provajdera; pružanje usluga „softverkao usluga“ (SAAS) za daljinsko upravljanje podacima, pružanje web pristupa aplikacijama i/ili uslugama preko web operativnih sistema ili interfejs portala preko mreže, uključujući ali ne ograničavajući se na Internet; računarsko i elektronsko pohranjivanje podataka; dizajn, razvoj, apdejtovanje (ažuriranje) i održavanje računarskog softvera, firmvera, mobilnih aplikacija, uređaja za pohranjivanje podataka, hard drajvova, disk drajvova, poluprovodničkih drajvova, multimedijalnih čitača i računarskih perifernih jedinica.

(210) **BAZ1619583A** (220)28/06/2016

(442) 30/09/2017

(732) **Western Digital Technologies, Inc.**
3355 Michelson Drive, Suite 100,
Irvine, California 92612, US

(740) "MSA IP"

(540)

WD GOLD

(511)

9 Kompjuterski proizvodi, naime disk drajvovi, hard disk drajvovi, diskovi sa permanentom memorijom (SSD), hibridni drajvovi, prazni digitalni mediji za pohranu, uređaji za pohranjivanje podataka, uređaji za pohranjivanje podataka na računarima, uređaji za mrežnu pohranu podataka i periferni računarski uređaji; hardver memorije računara; rezervni računarski sistemi bazirani na prijenosnom tvrdom disku; računarski hardver, softver i firmver za pohranu, upravljanje, organizaciju, sinhronizaciju, osiguranje, dijeljenje i bekapovanje elektronskih podataka; računarski hardver koji se koristi za upotrebu u podatkovnim centrima, skladištima podataka i serverima podataka. ;

42 Pružanje privremene upotrebe onlajn računarskog softvera koga nije moguće preuzimati, za upotrebu pri čuvanju i upravljanju računarskim podacima; usluge bekapovanja za računarske podatke sa hard drajva i za računarske uređaje za pohranjivanje podataka; pružanje računarskog softvera koga nije moguće preuzimati za pohranjivanje, transfer, protok (stream), pregled i reprodukcija (čitanje) tekstualnih sadržaja, podataka, audio i video fajlova, digitalnih slika i multimedijalnih sadržaja sa i iz centara za pohranjivanje podataka, servera sa podacima, uređaja za pohranjivanje podataka, hard drajvova, disk drajvova i diskova sa permanentom memorijom (SSD); usluge računarskog i elektronskog pohranjivanje podataka; usluge dizajna, razvoja, apdejtovanja (ažuriranja) i održavanja računarskog softvera, firmvera, uređaja za pohranjivanje podataka, hard drajvova, disk drajvova, diskova sa permanentom memorijom (SSD), multimedijalnih čitača i računarskih perifernih jedinica.

(210) **BAZ1619584A** (220)28/06/2016

(442) 30/09/2017

(732) **Western Digital Technologies, Inc.**
3355 Michelson Drive, Suite 100,
Irvine, California 92612, US

(740) "MSA IP"

(540)

WD RED

(511)

9 Kompjuterski proizvodi, naime disk drajvovi, hard disk drajvovi, diskovi sa permanentom memorijom (SSD), hibridni drajvovi, prazni digitalni mediji za pohranu, uređaji za pohranjivanje podataka, uređaji za pohranjivanje podataka na računarima, uređaji za mrežnu pohranu podataka i

periferni računarski uređaji; hardver memorije računara; rezervni računarski sistemi bazirani na prijenosnom tvrdom disku; računarski hardver, softver i firmver za pohranu, upravljanje, organizaciju, sinhronizaciju, osiguranje, dijeljenje i bekapovanje elektronskih podataka; računarski hardver koji se koristi za upotrebu u podatkovnim centrima, skladištima podataka i serverima podataka.

(210) **BAZ1619585A** (220)28/06/2016

(442) 30/09/2017

(732) **Western Digital Technologies, Inc.
3355 Michelson Drive, Suite 100,
Irvine, California 92612, US**

(740) "MSA IP"

(540)

WD BLACK

(511)

9 Uređaji za pohranjivanje podataka, naime hard disk drajvovi, digitalni disk drajvovi, prazni digitalni mediji za pohranjivanje podataka, hibridni drajvovi i računarske periferne jedinice; uređaji za pohranjivanje podataka na računarima, naime, oprema za računarsku memoriju i hard drajvovi za računare; računarski hardver za otpremanje, pohranjivanje, prihvatanje, preuzimanje, prenos i isporučivanje digitalnog sadržaja; računarski softver za upotrebu u sinhronizaciji, bekapovanju (pravljenu rezervnih kopija), puštanju u rad i kodiranju i dešifrovanju digitalnih datoteka, uključujući audio, video, tekstualne, binarne sadržaje, slike, grafičke i multimedijalne sadržaje; računarski firmver (firmware) za pohranjivanje podataka, vraćanje podataka, pristup podacima, bekapovanje podataka, replikaciju (kopiranje) podataka, dostupnost podataka, oporavak (dobijanje natrag) podataka, prevođenje podataka i konverziju podataka; softver za upravljanje pohranjivanjem podataka.

(210) **BAZ1619586A** (220)29/06/2016

(442) 30/09/2017

(732) **Société des Produits Nestlé S.A. 1800
Vevey, CH**

(740) "MSA IP"

(540)

AZERA

(511)

29 Mlijeko, vrhnje, maslac, sirevi i drugi preparati na bazi mlijeka; zamjene za mlijeko; pića na osnovi mlijeka; deserti na bazi mlijeka i vrhnja; jogurt; mlijeko od soje (zamjena za mlijeko); konzervirano sojino zrno za prehranu; jestiva ulja i masti; nemliječno vrhnje.;

30 Kafa, ekstrakti kafe, pripravci i napitci na osnovi kafe; ledena kafa; umjetna kafa, ekstrakti umjetne kafe, pripravci i napitci na bazi umjetne kafe; cikorija (nadmjestak za kafu); čaj, ekstrakti čaja, pripravci i napitci na bazi čaja; ledeni čaj;

pripravci bazirani na sladu za ljudsku konzumaciju; kakao i pripravci i napitci na bazi kakaa; čokolada, proizvodi od čokolade, pripravci i napitci na bazi čokolade; poslastice, slastice, bomboni; proizvodi od šećera; šećer; žvakače gume; prirodni zaslađivači; pekarski proizvodi, hljeb, kvasac, tijesto; keksi, torte, kolačići, oblatne, karamele, pudinzi; sladoled, slastice na bazi leda, šerbeti, zamrznuti slatkiši, zamrznuti kolači, slastice od leda, zamrznuti jogurti; sredstva za vezivanje za pripremu sladoleda i/ili slastica na bazi leda i/ili šerbeta i/ili zamrznutih slatkiša i/ili zamrznutih kolača i/ili slastica od leda i/ili zamrznutih jogurta; žitarice za doručak, musli, kukuruzne pahuljice, pločice od žitarica, žitarice spremne za jelo; pripravci od žitarica.;

32 Negazirana voda, pjenušava ili gazirana voda, obrađena voda, izvorska voda, mineralna voda, voda sa okusom; napitci sa okusom voća i na bazi voća, voćni i povrtni sokovi, nektari, limunade, sode i drugi bezalkoholni napitci; sirupi, ekstrakti i esencije te ostali pripravci za pripremu bezalkoholnih napitaka (osim eteričnih ulja); pića od surutke; pića na bazi sojinih klica; bezalkoholna sladna pića; izotonična pića.

(210) **BAZ1619587A** (220)29/06/2016

(442) 30/09/2017

(732) **BASF SE Carl-Bosch-Strasse 38,
Ludwigshafen am Rhein, DE**

(740) STAM d.o.o.

(540)

COMTECRO

(511)

1 Kemikalije koje se upotrebljavaju u poljoprivredi, vrtlarstvu i šumarstvu, posebno preparati za jačanje biljaka, kemijski i/ili biološki preparati za upravljanje stresom kod biljaka, preparati za regulaciju rasta biljaka, kemijski preparati za liječenje sjemena, tenzidi, prirodne ili vještačke kemikalije koje se koriste kao mamac ili preparati za tjeranje insekata.;

5 Preparati za uništavanje i suzbijanje štetočina, insekticidi, fungicidi, herbicidi, pesticidi.

(210) **BAZ1619590A** (220)30/06/2016

(442) 30/09/2017

(732) **Le Holdings (Beijing) Co., Ltd. 1102,
10F, Building No. 3, 105 Yaojiayuan
Road, Chaoyang District, Beijing, CN**

(740) Dragan Mićunović

(540)

LeEco

(531) 27.5

(511)

35 Iznajmljivanje reklamnih prostora; reklamiranje on-line na informatičkoj mreži; prezentacija proizvoda na svim komunikacijskim sredstvima u svrhu prodaje na malo; proizvodnja reklamnih filmova; pomoć u vođenju poslova; komercijalna administracija u svezi licenci proizvoda i usluga trećih osoba; usluge agencija za uvoz-izvoz; promicanje prodaje za treće osobe; nabava za treće osobe (usluge kupnje proizvoda i usluga za druga poduzeća); marketing; pružanje internetskog tržišnog prostora za kupce i prodavatelje proizvoda i usluga; savjetovanje o osoblju; usluge preseljenja poduzeća; sistematiziranje podataka za središnju kartoteku; indeksiranje internetskih stranica za komercijalne ili promidžbene potrebe; računovodstveni poslovi; iznajmljivanje automata za prodaju sitne robe; traženje sponzora; iznajmljivanje prodajnih štandova; prodaja na malo ili veliko farmaceutskih, veterinarskih i higijenskih preparata te medicinskih potrepština.

(210) **BAZ1619591A** (220)30/06/2016

(442) 30/09/2017

(732) **BASF SE Carl-Bosch-Strasse 38,
Ludwigshafen am Rhein, DE**

(740) "STAM" d.o.o.

(540)

CAPARTIS

(511)

1 Kemikalije koje se upotrebljavaju u poljoprivredi, vrtlarstvu i šumarstvu, posebno preparati za jačanje biljaka, kemijski i/ili biološki preparati za upravljanje stresom kod biljaka, preparati za regulaciju rasta biljaka, kemijski preparati za liječenje sjemena, tenzidi, prirodne ili vještačke kemikalije koje se koriste kao mamac ili preparati za tjeranje insekata.;

5 Preparati za uništavanje i suzbijanje štetočina, insekticidi, fungicidi, herbicidi, pesticidi.

(210) **BAZ1619592A** (220)29/06/2016

(442) 30/09/2017

(732) **Privatna predškolska ustanova dječiji
vrtić "Filii" Bihać Saliha Mušanovića
63, 77000 Bihać, BA**

(591) plava, ljubičasto roza, zelena, crvena

(540)



(531) 2.5,4.5,27.5,29.1

(511)

41 Usluge predškolskog odgoja i obrazovanja.

(210) **BAZ1619593A** (220)01/07/2016

(442) 30/09/2017

(732) **DreamWorks Animation L.L.C. 1000
Flower Street, Glendale, California
91201, US**

(740) "ŽIVKO MIJATOVIĆ & PARTNERS"

d.o.o. Sarajevo

(540)



(531) 1.7,2.5,26.1

(511)

9 Znanstveni, nautički, geodetski, fotografski, kinematografski i optički aparati i instrumenti kao i aparati i instrumenti za vaganje, mjerenje, signalizaciju, kontrolu (inspekciju), za pomoć (spašavanje) i za obuku; aparati i instrumenti za vođenje, distribuiranje, transformiranje, akumuliranje, podešavanje ili pravlanje električne struje; aparati za snimanje, prijenos, reprodukciju zvuka ili slika; magnetne podloge za snimanje, akustičke ploče; kompaktne ploče, DVD i drugi numerički nosači za snimanje; mehanizmi za uređaje koji se pokreću uz prethodno ubacivanje kovanica; registrarske blagajne, računari, oprema za obradu podataka i računala; uređaji za gašenje požara; računalni programi [softveri]; uključujući nasnimljene video diskove i DVD jeve koji sadrže kinematografske filmove, televizijske serije ili druge kratke oblike zabavnih programa kao što su komedije, drame, vijesti, reality i varijetetski sadržaji; nasnimljeni optički i magnetno-optički diskovi koji sadrže muziku, kinematografske filmove, televizijske programe ili druge kratke oblike zabavnih programa kao što su komedije, drame, vijesti, reality i varijetetske sadržaje; nasnimljene CD-ove koji sadrže muziku i zvučne podloge kinematografskih filmova; emisije koje se mogu preuzimati a sadrže televizijske programe i programe u kratkom obliku te kinematografske filmove kao što su komedije, drame, vijesti, reality i varijetetske sadržaje; interaktivni multimedijski softver za igranje igara; softver koji se može preuzimati u obliku mobilnih aplikacija za igranje igrica i pristup sadržajima zabavnog karaktera za upotrebu sa računarima, prenosivim ručnim digitalnim elektronskim uređajima za komunikaciju, mobilnim uređajima i žičnim i bežičnim uređajima za komunikaciju; softver za kompjuterske igrice za bežične i elektronske mobilne uređaje, mobilne telefone i ručne elektronske uređaje; diskovi za kompjuterske igrice;

diskovi za video igrice; oprema za oči, naočale, sunčane naočale i futrole za iste; ukrasni magneti; kinematografske mašine i uređaji; bežični komunikacioni uređaji i sistemi za kompjuterski softver za prenos audio zapisa, zvuka i slika; animirani crtani filmovi koji se mogu preuzimati; elektronske publikacije, za preuzimanje, naročito časopisi i knjige iz oblasti zabave.;

16 Papir, karton i proizvodi od tih materijala koji nisu obuhvaćeni drugim razredima; tiskarski proizvodi; proizvodi za uvezivanje knjiga; fotografske; pribor za pisanje; ljepljive (ljepljive tvari za papirne proizvode ili za kućanstvo); slikarski pribor; kistovi; pisači strojevi i uredski pribor (osim namještaja); oprema za nastavu i obuku (osim aparata); plastični materijali za ambalažu (koji nisu obuhvaćeni drugim razredima); tiskarska slova; klišeji; uključujući knjige i časopise iz oblasti zabave; papirne dekoracije za zabave; potrepštine za zabavu od papira, odnosno papirne salвете, papirni podlošci, papir za umatanje i papirne vrpce za umatanje poklona, papirne mašne za umatanje poklona, papirni stolnjaci i papirne vrećice; knjige aktivnosti za djecu; knjige dječjih priča; stripovi [knjige]; ilustrirani romani; bojanke; označivači stranica u knjizi; uložne mape za nevezane papire; papirni portfelji [omot]; spiralne bilježnice; blokovi za bilješke; pisači blokovi; dnevni; dnevni planeri; kalendari; albumi-spomenari; albumi za crteže; fotografski albumi; albumi za naljepnice; naljepnice, preslikači; jastučići za pečate; jastučići sa tintom za pečate; gumene pečati; preslikači koji se nanose toplinom u obliku naljepnica od papira; privremene tetovaže (slične preslikačima); pločice za pisanje; olovke; hemijske olovke; gumice za brisanje; dekorativni ukrasi za vrh olovke; pernice za olovke i pernice za hemijske olovke; kutije s olovkama ili hemijskim olovkama; šiljala za olovke; krede; markeri; poster; razglednice; sličice za razmjenjivanje; čestitke; papirne zastavice; slikarski kompleti za djecu; pribori za bojenje namijenjeni umjetnosti i ruktvorinama; pribor za učenje koji se sastoji od gumice, lenijara, šiljala i pernice; kompleti pisačkog pribora koji se sastoji od papira, koverti, markera i šablona; i pribori za aktivnosti koji se sastoje od naljepnica i gumenih pečata.;

25 Odjeća, obuća, pokrivala za glavu; uključujući košulje i majice, haljine, suknje, fine hlače, hlače, traperice, kratke hlače, kratki kombinezoni, kombinezoni, sportske majice i sportske hlače, trenirke, rukavice, tregeri, kravate, kaputi i jakne, trikotažni odjevni predmeti, pidžame, kućni ogrtači, majice za spavanje, odjeća za spavanje, donje rublje, kostimi za maškare, odjeća za djecu i platneni siperki za bebe, šeširi; kape; cipele, čizme i papuče.;

28 Igre i igračke; gimnastički i sportski predmeti koji nisu obuhvaćeni drugim razredima; ukrasi za božićna drvca; uključujući akcijske figurice za igru i pripadajuću dodatnu opremu; igračke za kadu; zmajevе; igračke za građenje; društvene igre; akcijske igre vještine; manipulativne igre; igre sa metama; kompletne štapića i otopine za puhanje mjehurića; dječije igračke s više funkcija; karnevalske maske; mehaničke igračke; autići za igru; oprema za autiće za igru; lutke, opremu za lutke, odjeću za lutke; lutke punjene kuglicama, figurice za igru, oprema za figurice za igru, figurice – igračke; igračke na napuhavanje; leteći diskove (frisbee); slagalice; klikere; plišane igračke; marionete; igračke na kojima se može voziti; skejtborde; balone; koturaljke; banke – igračke; igračke koje špicaju vodu; punjene igračke; i vozila igračke; ukrase za Božićna drvca; vodene kugle; flipper aparate; igraće karte; ručne uređaje za igranje elektroničkih igara koje su prilagođene za korištenje s vanjskim zaslonom ili monitorom; ručne uređaje

za igranje elektroničkih igara osim onih koje su prilagođene za korištenje s vanjskim zaslonom ili monitorom; te golf i sportske lopte; antistres lopte.;

41 Obrazovanje; stručno osposobljavanje; razonoda; sportske i kulturne djelatnosti, uključujući usluge iz oblasti razonode kao što su proizvodnja i distribucija filmova, televizijskih serija i zabavnog sadržaja kratkog oblika a koji svi sadrže reality, komediju, dramu, vijesti i varijetet; razonodu u obliku televizijskih serija i zabavnog sadržaja kratkog oblika, a koji svi sadrže reality, komediju, dramu, vijesti i varijetet; usluge iz oblasti razonode, naročito pružanje kontinuiranih programa koji sadrže reality, komediju, dramu, vijesti i varijete a isporučuju se putem Intereneta, bežičnih i mobilnih mreža; pružanje vijesti i informacija u oblasti zabave, televizije i filmova putem Intereneta, mobilnih i bežičnih mreža; usluge atrakcija u zabavnim parkovima i usluge tematskih parkova; scenske nastupe uživo; vodene parkove; interaktivne prostore za igru.

(210) **BAZ1619594A** (220)04/07/2016

(442) 30/09/2017

(732) **L B d.o.o. Tabašnica b.b., 80240 Tomislavgrad, BA**

(540)



(531) 24.9,27.5

(511)

18 Koža, imitacija kože, proizvodi od tih materijala koji nisu obuhvaćeni drugim razredima; životinjske kože; kovčezi i torbe; kišobrani, suncobrani, štapovi za hodanje; bičevi, sedlarsko remenarski proizvodi.

(210) **BAZ1619595A** (220)04/07/2016

(442) 30/09/2017

(732) **Chivas Holdings (IP) Limited 111-113 Renfrew Road, Paisley, Renfrewshire, PA3 4DY, q Scotland, US**

(740) Nedim Krilić

(591) zelena, crvena, crna, ljubičasta, srebrna, plava, bijela

(540)



(531) 24.1,24.7,26.11,29.1

(511)

33 Alkoholna pića (osim piva).

(210) **BAZ1619597A** (220)06/07/2016

(442) 30/09/2017

(732) **JADRAN - GALENSKI LABORATORIJ d.d. Rijeka Svilno 20, 51000 Rijeka, HR**

(740) "MSA IP"

(540)

ADRIENNE

(511)

5 Lijekovi.

(210) **BAZ1619600A** (220)07/07/2016

(442) 30/09/2017

(732) **BASF SE Carl-Bosch-Strasse 38, Ludwigshafen am Rhein, DE**

(740) "STAM" d.o.o.

(540)

ENTARGO

(511)

1 Kemikalije koje se upotrebljavaju u poljoprivredi, vrtlarstvu i šumarstvu, posebno preparati za jačanje biljaka, kemijski i/ili biološki preparati za upravljanje stresom kod biljaka, preparati za regulaciju rasta biljaka, kemijski preparati za liječenje sjemena, tenzidi, prirodne ili vještačke kemikalije koje se koriste kao mamac ili preparati za tjeranje insekata.;

5 Preparati za uništavanje i suzbijanje štetočina, insekticidi, fungicidi, herbicidi, pesticidi.

(210) **BAZ1619601A** (220)07/07/2016

(442) 30/09/2017

(732) **BASF SE Carl-Bosch-Strasse 38, Ludwigshafen am Rhein, DE**

(740) "STAM" d.o.o.

(540)

SIMVERIS

(511)

1 Kemikalije koje se upotrebljavaju u poljoprivredi, vrtlarstvu i šumarstvu, posebno preparati za jačanje biljaka, kemijski i/ili biološki preparati za upravljanje stresom kod biljaka, preparati za regulaciju rasta biljaka, kemijski preparati za liječenje sjemena, tenzidi, prirodne ili vještačke kemikalije koje se koriste kao mamac ili preparati za tjeranje insekata.;

5 Preparati za uništavanje i suzbijanje štetočina, insekticidi, fungicidi, herbicidi, pesticidi.

(210) **BAZ1619603A** (220)11/07/2016

(442) 30/09/2017

(300) 87064493

08/06/2016

US

(732) **John Masters Organics, Inc. 30852
Huntwood Avenue, Hayward,
California 94544, US**

(740) DR DIANA PROTIĆ-TKALČIĆ &
PARTNERS D.O.O

(540)

JOHN MASTERS ORGANICS

(511)

35 Usluge maloprodaje koje se odnose na proizvode za ličnu njegu, kozmetičke proizvode, toaletne proizvode, proizvode za njegu tijela, proizvode za njegu kože, proizvode za njegu kose, mirise za ličnu upotrebu i njegovanje ljepote, svijeće, kozmetičke četke, aplikatore i pribor, četke za kosu i pribor za njegovanje kose, proizvode za njegu kućnih ljubimaca, koji uključuju šampone i balzame; online usluge maloprodaje koje se odnose na proizvode za ličnu njegu, kozmetičke proizvode, toaletne proizvode, proizvode za njegu tijela, proizvode za njegu kože, proizvode za njegu kose, mirise za ličnu upotrebu i njegovanje ljepote, svijeće, kozmetičke četke, aplikatore i pribor za njegu ljepote i kose, četke za kosu i pribor za njegovanje kose, proizvode za njegu kućnih ljubimaca, koji uključuju šampone i balzame.

(210) **BAZ1619604A** (220)11/07/2016

(442) 30/09/2017

(300) 87064473

08/06/2016

US

(732) **John Masters Organics, Inc. 30852
Huntwood Avenue, Hayward,
California 94544, US**

(740) DR DIANA PROTIĆ-TKALČIĆ &
PARTNERS D.O.O

(540)

JOHN MASTERS

(511)

35 Usluge maloprodaje koje se odnose na proizvode za ličnu njegu, kozmetičke proizvode, toaletne proizvode, proizvode za njegu tijela, proizvode za njegu kože, proizvode za njegu kose, mirise za ličnu upotrebu i njegovanje ljepote, svijeće, kozmetičke četke, aplikatore i pribor, četke za kosu i pribor za njegovanje kose, proizvode za njegu kućnih

ljubimaca, koji uključuju šampone i balzame; online usluge maloprodaje koje se odnose na proizvode za ličnu njegu, kozmetičke proizvode, toaletne proizvode, proizvode za njegu tijela, proizvode za njegu kože, proizvode za njegu kose, mirise za ličnu upotrebu i njegovanje ljepote, svijeće, kozmetičke četke, aplikatore i pribor za njegu ljepote i kose, četke za kosu i pribor za njegovanje kose, proizvode za njegu kućnih ljubimaca, koji uključuju šampone i balzame.

(210) **BAZ1619605A** (220)11/07/2016

(442) 30/09/2017

(732) **UNION Sh.p.k. Gjergj Fishta PN,
Vushtri, RS**

(740) "ŽIVKO MIJATOVIĆ & PARTNERS"
d.o.o. Sarajevo

(591) nebesko plava, bijela, crna

(540)

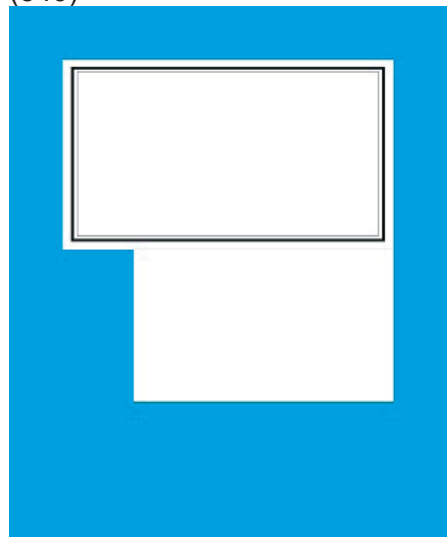

(531) 26.4,29.1

(511)

5 Dijetetski dodaci ishrani.;

30 Kafa, čaj, kakao i zamjena za kafu; riža; tapioka i sago; brašno i proizvodi od žitarica; hljeb, kolači i poslastice; sladoledi; šećer, med, melasa; kvasac, prašak za pecivo; sol; senf; sirće, sosovi (kao dodaci); začini; led.;

35 Oglašavanje i trgovina na veliko i malo u vezi sa dijetetskim dodacima ishrani, kafom, čajem, kakaom i zamjenama za kafu, rižom, tapiokom i sagom, brašnom i proizvodima od žitarica, hljebom, kolačima i poslasticama, sladoledom, šećerom, medom, melasom, kvascom, praškom za pecivo, soli, senfom, sirćetom, sosovima (kao dodacima), začinama i ledom.

(210) **BAZ1619606A** (220)11/07/2016

(442) 30/09/2017

(732) **UNION Sh.p.k. Gjergi Fishta PN, Vushtri, RS**

(740) "ŽIVKO MIJATOVIĆ & PARTNERS" d.o.o. Sarajevo

(591) bijela, srebrno bijela, crna, zelena, crvena

(540)



(531) 26.7,26.11,27.5,29.1

(511)

5 Dijetetski dodaci ishrani.;

30 Kafa, čaj, kakao i zamjena za kafu; riža; tapioka i sago; brašno i proizvodi od žitarica; hljeb, kolači i poslastice; sladoledi; šećer, med, melasa; kvasac, prašak za pecivo; sol; senf; sirće, sosovi (kao dodaci); začini; led.;

35 Oglašavanje i trgovina na veliko i malo u vezi sa dijetetskim dodacima ishrani, kafom, čajem, kakaom i zamjenama za kafu, rižom, tapiokom i sagom, brašnom i proizvodima od žitarica, hljebom, kolačima i poslasticama, sladoledom, šećerom, medom, melasom, kvascom, praškom za pecivo, soli, senfom, sirćetom, sosovima (kao dodacima), začinima i ledom.

(210) **BAZ1619607A** (220)11/07/2016

(442) 30/09/2017

(732) **UNION Sh.p.k. Gjergi Fishta PN, Vushtri, RS**

(740) "ŽIVKO MIJATOVIĆ & PARTNERS" d.o.o. Sarajevo

(540)

Ducato di Mantova

(531) 27.5

(511)

5 Dijetetski dodaci ishrani.;

30 Kafa, čaj, kakao i zamjena za kafu; riža; tapioka i sago; brašno i proizvodi od žitarica; hljeb, kolači i poslastice; sladoledi; šećer, med, melasa; kvasac, prašak za pecivo; sol; senf; sirće, sosovi (kao dodaci); začini; led.;

35 Oglašavanje i trgovina na veliko i malo u vezi sa dijetetskim dodacima ishrani, kafom, čajem, kakaom i zamjenama za kafu, rižom, tapiokom i sagom, brašnom i proizvodima od žitarica, hljebom, kolačima i poslasticama, sladoledom, šećerom, medom, melasom, kvascom, praškom za pecivo, soli, senfom, sirćetom, sosovima (kao dodacima), začinima i ledom.

(210) **BAZ1619608A** (220)11/07/2016

(442) 30/09/2017

(732) **UNION Sh.p.k. Gjergi Fishta PN, Vushtri, RS**

(740) "ŽIVKO MIJATOVIĆ & PARTNERS" d.o.o. Sarajevo

(591) bijela, tamno plava, svijetlo plava, braon, oker, žuta

(540)

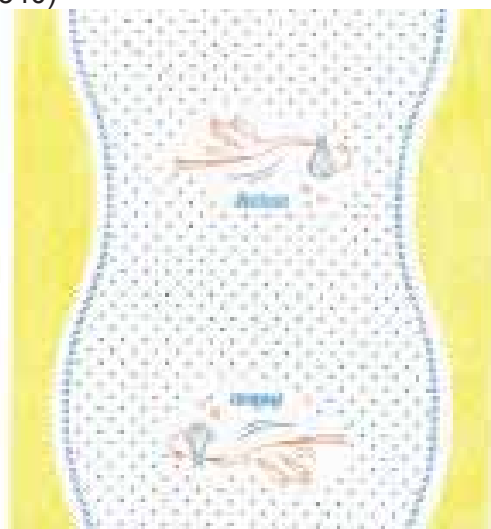

(531) 2.5,3.7,9.3,25.7,27.5,29.1

(511)

5 Pelene; nepropustljivi donji veš za jednokratnu upotrebu; flasteri, materijali za zavijanje; sredstva za dezinfekciju; ulošci za dojke; hrana za bebe.;

35 Oglašavanje i trgovina na veliko i malo za, pelene, nepropustljivi donji veš za jednokratnu upotrebu, flastere, materijale za zavijanje, sredstva za dezinfekciju, uloške za dojke i hranu za bebe.

(210) **BAZ1619609A** (220)11/07/2016

(442) 30/09/2017

(732) **UNION Sh.p.k. Gjergi Fishta PN, Vushtri, RS**

(740) "ŽIVKO MIJATOVIĆ & PARTNERS" d.o.o. Sarajevo

(591) plava, bijela, svijetlo zelena, tamno zelena, svijetlo crvena, tamno crvena, roze, smeđa, žuta, boja mesa

(540)

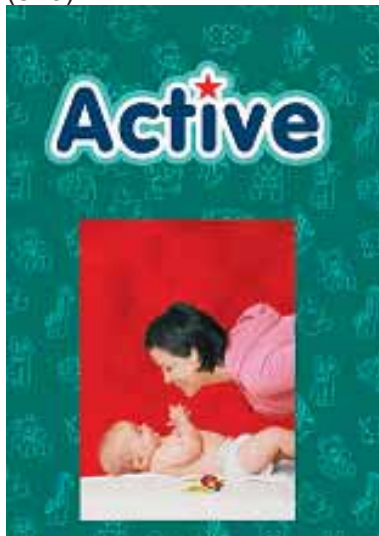

(531) 1.1,2.7,25.7,26.4,27.5,29.1

(511)

3 Maramice napunjene kozmetičkim losionom; kozmetički proizvodi; kreme za bebe; šamponi za bebe; kupke za bebe; proizvodi za održavanje higijene.;

5 Pelene; nepropustljivi donji veš za jednokratnu upotrebu; flasteri, materijali za zavijanje; sredstva za dezinfekciju; ulošci za dojke; hrana za bebe.;

35 Oglašavanje i trgovina na veliko i malo za, maramice napunjene kozmetičkim losionom, kozmetičke proizvode, proizvode za održavanje higijene, pelene, nepropustljivi donji veš za jednokratnu upotrebu, flastere, materijale za zavijanje, sredstva za dezinfekciju, uloške za dojke i hranu za bebe.

(210) **BAZ1619610A** (220)11/07/2016

(442) 30/09/2017

(732) **Express One d.o.o. za transportne usluge i trgovinu Sarajevo ul. Rajlovačka cesta bb, 71000 Sarajevo, BA**

(591) narandžasta, crna

(540)



(531) 22.1,26.11,27.5,29.1

(511)

16 Hartija i karton; štampane stvari; knjigovezački materijal; fotografije;kancelarijski materijal; ljepkovi za kancelarijske i kućne potrebe; umjetnički materijali; kistovi; pisaće mašine i kancelarijski pribor (izuzev namještaja); materijali za obuku i nastavu (izuzev aparata); plastični materijal za pakovanje; štamparska slova; štamparski kalupi.;

25 Odjeća, obuća, pokrivala za glavu.;

35 Oglašavanje; poslovni menadžment; poslovna administracija; uredski poslovi.;

36 Osiguranje; finansijski poslovi; novčani poslovi; poslovi sa nekretninama.;

38 Telekomunikacije.;

39 Prijevoz; pakovanje i uskladištenje proizvoda; organiziranje putovanja.;

42 Znanstvene i tehnološke usluge kao i usluge istraživanja i projektovanja u vezi s njima; usluge industrijskih analiza i istraživanja; projektovanje i razvoj računala i računalnih programa (softvera).

(210) **BAZ1619611A** (220)11/07/2016

(442) 30/09/2017

(732) **Express One d.o.o. za transportne usluge i trgovinu Sarajevo ul. Rajlovačka cesta bb, 71000 Sarajevo, BA**

(540)

24 VIP

(511)

35 Oglašavanje; poslovni menadžment; poslovna administracija; uredski poslovi.;

36 Osiguranje; finansijski poslovi; novčani poslovi; poslovi sa nekretninama.;

39 Prijevoz; pakovanje i uskladištenje proizvoda; organiziranje putovanja.

(210) **BAZ1619612A** (220)11/07/2016

(442) 30/09/2017

(732) **Express One d.o.o. za transportne usluge i trgovinu Sarajevo ul. Rajlovačka cesta bb, 71000 Sarajevo, BA**

(540)

EXPRESS ONE

(511)

16 Hartija i karton; štampane stvari; knjigovezački materijal; fotografije; kancelarijski materijal; ljepkovi za kancelarijske i kućne potrebe; umjetnički materijali; kistovi; pisaće mašine i kancelarijski pribor (izuzev namještaja); materijali za obuku i nastavu (izuzev aparata); plastični materijal za pakovanje; štamparska slova; štamparski kalupi.;

25 Odjeća; obuća; pokrivala za glavu.;

35 Oglašavanje; poslovni menadžment; poslovna administracija; uredski poslovi.;

36 Osiguranje; finansijski poslovi; novčani poslovi; poslovi sa nekretninama.;

38 Telekomunikacije.;

39 Prijevoz; pakovanje i uskladištenje proizvoda; organiziranje putovanja.;

42 Znanstvene i tehnološke usluge kao i usluge istraživanja i projektovanja u vezi s njima; usluge industrijskih analiza i istraživanja; projektovanje i razvoj računala i računalnih programa (softvera).

(210) **BAZ1619614A** (220)12/07/2016

(442) 30/09/2017

(732) **Filim Kordić Kneza Mihajla Viševića Humskog 35, 88000 Mostar, BA**

(540)

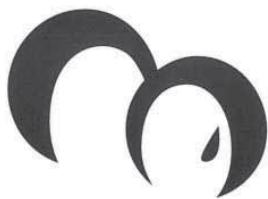

Restoran Udovice

(531) 2.3,2.9,26.2,27.5

(511)

35 Oglašavanje; vođenje poslova; poslovno upravljanje; uredski poslovi.;

43 Usluge okrepe (hranjenje); privremeno primanje na stan.

(210) **BAZ1619615A** (220)13/07/2016

(442) 30/09/2017

(732) **BELUPO lijekovi i kozmetika d.d. Ulica Danica 5, 48000 Koprivnica, HR**

(740) "INTELBIRO" d.o.o.

(540)

INFLAMIN

(511)

5 Farmaceutski proizvodi.

(210) **BAZ1619616A** (220)13/07/2016

(442) 30/09/2017

(732) **HERBAL SPA d.o.o. Fra Filipa Lastrića 2, 71000 Sarajevo, BA**

(540)



(531) 2.9,26.1,27.1,27.5,28.1

(511)

44 Zdravstvene, usluge masaže, higijenske i kozmetičke usluge, naročito usluge manikure i pedikure, depilacije; usluge koje pružaju spa centri; wellness usluge; usluge aromaterapije; usluge koje pružaju saune, turska kupatila, kozmetički saloni, frizerski saloni; usluge salona za uljepšavanje; savjetovanje u vezi sa gore navedenim uslugama.

(210) **BAZ1619617A** (220)15/07/2016
 (442) 30/09/2017
 (732) **HEMOFARM A.D. farmaceutsko-hemijska industrija Vršac Beogradski put bb, 26 300 Vršac, RS**
 (740) "MSA IP"
 (540)

HEMOQIN

(511)
 5 Lijekovi za terapiju hipertenzije i srčane insuficijencije.
 (210) **BAZ1619622A** (220)20/07/2016
 (442) 30/09/2017
 (732) **NOVARTIS AG 4002 Basel, CH**
 (740) "MSA IP"
 (540)

CALTOPAR

(511)
 5 Farmaceutski preparati za ljudsku primjenu.

(210) **BAZ1619626A** (220)21/07/2016
 (442) 30/09/2017
 (732) **R-S Silicon d.o.o. Mrkonjić Grad Bjelajce bb, Bjelajce, 70260 Mrkonjić Grad, BA**
 (540)

RSS

(531) 27.5
 (511)
 1 Silicij; mikrosilika.

(210) **BAZ1619627A** (220)21/07/2016
 (442) 30/09/2017
 (732) **R-S Silicon d.o.o. Mrkonjić Grad Bjelajce bb, Bjelajce, 70260 Mrkonjić Grad, BA**
 (591) crvena, plava, crna
 (540)



(531) 26.3,27.5,29.1
 (511)
 1 Silicij; mikrosilika.

(210) **BAZ1619628A** (220)22/07/2016
 (442) 30/09/2017
 (732) **Too Faced Cosmetics, LLC 18231 McDermott West, Suite 100, Irvine, CA 92614, US**
 (740) PETOŠEVIĆ d.o.o.
 (540)

TOO FACED

(511)
 3 Kozmetika i kozmetički pripravci.

(210) **BAZ1619629A** (220)25/07/2016

(442) 30/09/2017

(300) 86/915,186

22/02/2016

US

(732) **Heliae Development LLC 578 E
Germann Road, Gilbert, Arizona
85297, US**

(740) "STAM" d.o.o.

(540)

PHYDELITY

(511)

1 Dodaci za tlo, omekšivači za tlo; biljni dodaci i đubriva u formi tla i hranljivih materija za upotrebu u poljoprivredi i hortikulturi, naročito za proizvodnju bilja.

(210) **BAZ1619630A** (220)26/07/2016

(442) 30/09/2017

(732) **Benskorea Co., Ltd. 81, Gilju-ro,
Wonmi-gu, Bucheon-si, Gyeonggi-do,
KR**(740) DR DIANA PROTIĆ-TKALČIĆ &
PARTNERS D.O.O

(540)

BENS

(210) **BAZ1619631A** (220)11/07/2016

(442) 30/09/2017

(732) **Genzyme Corporation 500 Kendall
Street, Cambridge, Massachusetts
02142, US**(740) DR DIANA PROTIĆ-TKALČIĆ &
PARTNERS D.O.O

(540)

XENPOZYME

(511)

5 Farmaceutski preparati za prevenciju i liječenje kardiovaskularnih bolesti i bolesti centralnog nervnog sistema; farmaceutski preparati za liječenje raka, tromboze i respiratornih bolesti; farmaceutski preparati za liječenje rijetkih bolesti, farmaceutski preparati za prevenciju i liječenje infektivnih bolesti, uključivo virusnih i bakterijskih infekcija.

(210) **BAZ1619632A** (220)26/07/2016

(442) 30/09/2017

(732) **ANTONIO BANDERAS LIMITED 4th
Floor, St. Paul's Gate, 22-24 New
Street, JE1 4TR St Helier, (Jersey), US**(740) "ŽIVKO MIJATOVIĆ & PARTNERS"
d.o.o. Sarajevo

(540)

ANTONIO BANDERAS

DESIGN



(531) 24.7,27.5

(511)

9 Fotografski, kinematografski, optički aparati i instrumenti, lanci i vrpce za naočale, futrole za naočale, naočale sa zaštitom od blještavila, sportske naočale, naočale za sunce, pametne naočale, naočale (optika), trodimenzionalne naočale, leće za naočale i okviri za naočale; aparati za snimanje, prijenos i reprodukciju zvuka ili slika; magnetni nosači podataka, diskovi za snimanje; kompakt diskovi, DVDovi i drugi digitalni mediji za snimanje; oprema za obradu podataka, kompjuteri; kompjuterski softver.;

14 Plemeniti metali i njihove legure; nakit, drago kamenje; urarski proizvodi i kronometarski instrumenti.;

18 Koža i imitacija kože; životinjske kože; kovčezi i putne torbe; kišobrani i suncobrani; ručne torbe; putne ručne torbe; kupaoničke torbe; ruksaci; štapovi za hodanje; bičevi i sedlarsko remenarski proizvodi.;

25 Odjeća, naročito, obuća, kaputi, kape, kape za bejzbol, plosnate kape, pletene kape, fedora, šeširi za muškarce i žene; marame; elegantne cipele, zimske cipele, cipele

za penjanje, ski cipele, cipele za poslije skijanja, japanke, sokne, donji veš za žene, muškarce i djecu; košulje, polo majice; majice kratkih rukava, majice za slobodno vrijeme i sportske majice, bluzoni; jakne, kardigani, kaputi, mantili; hlače, traperice; prsluci, vjetrovke, ski jakne, kožne jakne, vodonepropusne jakne; kožna odjeća za motocikliste, naime, kožne jakne, kožne hlače i čizme; debele jakne; ogrtači, marama za glavu; remeni za pojas; kravate; ogrtači za ramena; žesne suknje; kape, naime šeširići; rukavice, elegantne rukavice, pletene rukavice, kožne rukavice, rukavice za motocikliste, skijaške rukavice; džemperi, puloveri, veste; tajice; ženske čarape sa gaćicama, čarape; skijaška odjeća, naime skijaška odjela, skijaške jakne, skijaške hlače, skijaške rukavice, skijaške čarape, šalovi i grijači za vrat; muška odijela.

(210) **BAZ1619633A** (220)27/07/2016

(442) 30/09/2017

(732) **Lidl Stiftung & Co. KG**
Stiftsbergstrasse 1, 74172
Neckarsulm, DE

(740) "MSA IP"

(540)

(531) 26.11,27.5

(511)

29 Želei, džemovi, kuhano voće, namazi od voća i povrća, marmelade.;

30 Namazi od paste od lješnjaka; namazi od čokolade i oraščića, med, zamjene za med, sirup od melase.

(210) **BAZ1619635A** (220)27/07/2016

(442) 30/09/2017

(732) **Agro destil Karađorđeva 63, 78250**
Laktaši, BA

(540)



(531) 26.1,27.1,27.3,27.5

(511)

30 Ocat; umaci i dresinh za salatu.;

32 Mineralne i gazirane vode te ostala bezalkoholna pića; voćni napici i voćni sokovi; sirupi i ostali preparati za pripremanje napitaka.;

33 Alkoholna pića.;

35 Oglašavanje i reklamiranje.

(210) **BAZ1619638A** (220)28/07/2016

(442) 30/09/2017

(732) **NOVARTIS AG 4002 Basel, CH**

(740) "MSA IP"

(540)

DEJNELLA

(511)

5 Farmaceutski preparati za ljudsku primjenu.

(210) **BAZ1619639A** (220)28/07/2016

(442) 30/09/2017

(732) **NOVARTIS AG 4002 Basel, CH**

(740) "MSA IP"

(540)

ERNELLA

(511)

5 Farmaceutski preparati za ljudsku primjenu.

(210) **BAZ1619640A** (220)28/07/2016

(442) 30/09/2017

(732) **NOVARTIS AG 4002 Basel, CH**

(740) "MSA IP"

(540)

ALENSUN

(511)

5 Farmaceutski preparati za ljudsku primjenu.

(210) **BAZ1619641A** (220)28/07/2016
 (442) 30/09/2017
 (732) **NOVARTIS AG 4002 Basel, CH**
 (740) "MSA IP"
 (540)

ALSOCO

(511)
 5 Farmaceutski preparati za ljudsku primjenu.

(210) **BAZ1619642A** (220)29/07/2016
 (442) 30/09/2017
 (732) **E. I. du Pont de Nemours and Company Chestnut Run Plaza, 974 Centre Road, Wilmington, DE 19805, US**
 (740) PETOŠEVIĆ d.o.o.
 (540)

EQUATION

(511)
 5 Fungicidi.

(210) **BAZ1619643A** (220)29/07/2016
 (442) 30/09/2017
 (732) **E. I. du Pont de Nemours and Company Chestnut Run Plaza, 974 Centre Road, Wilmington, DE 19805, US**
 (740) PETOŠEVIĆ d.o.o.
 (540)

VYDATE

(511)
 5 Insekticidi.

(210) **BAZ1619645A** (220)29/07/2016
 (442) 30/09/2017
 (732) **Takeda GmbH Byk-Gulden-Str. 2, 78467 Konstanz, DE**
 (740) "ŽIVKO MIJATOVIĆ & PARTNERS" d.o.o. Sarajevo

(591) bijela, crna, crvena
 (540)



(531) 27.5,29.1
 (511)

9 Elektronske publikacije i bilteni (novinske brošure), aplikacije za računalne programe koje se mogu preuzeti s Interneta za pružanje informacija i savjeta u području zdravstva.;

38 Pružanje pristupa online web stranicama, portalima i bazama podataka koje sadrže informacije i savjete u području zdravstva, pružanje usluga Internet soba za razgovor i foruma u polju zdravstvene zaštite.;

41 Pružanje obuke i edukacije u području zdravstva za zdravstvene djelatnike, pružanje online elektroničkih publikacija.;

44 Pružanje informacija i savjeta zdravstvenim radnicima o zdravstvenoj njezi.

(210) **BAZ1619646A** (220)29/07/2016
 (442) 30/09/2017
 (732) **Stolarska radnja "Sklopi" Čečava bb, 74274 Čečava, BA**
 (540)



(531) 5.7,27.3,27.5
 (511)

20 Kreveci, ormarići, komode, stolovi, školski namještaj, stepenice, police, sanduci za igracke, kutije za izlaganje nakita.;

28 Igračke.;

35 Oglašavanje i reklamiranje.

(210) **BAZ1619647A** (220)01/08/2016
 (442) 30/09/2017
 (732) **Dal Cin d.o.o. Cara Lazara bb, 78240 Čelinac, BA**
 (540)



(531) 5.1,6.19,27.5

(511)

7 Prese za peglanje; mašine za peglanje.;

8 Pegle (neelektrični ručni alat); gvožđe za glačanje; pegle.;

11 Parne mašine za peglanje tkanina.;

20 Sto klupa (namještaj); kancelarijski stolovi; kancelarijski namještaj; namještaj; stolice; sjedišta; naslonjače ležajke; nasloni za glavu; postolja za šešire; vješalica za odjeću; fotelje; komode; radne ploče (stolovi); stolovi; stolovi za crtanje; divani i sofe; školski namještaj; daktilografski stolovi; kreveti; šipke za stepeništa; radni sto, klupa; police (namještaj); postolja za saksije za cvijeće (namještaj); namještaj od metala; štandovi za novine; stalci za novine; bolnički kreveti; kancelarijski stolovi za stajanje; pisači stolovi; sjedišta od metala; sofe; konstrukcije kreveta; stolovi od metala; toaletni stočići; stolice za ležanje (ligeštuli); stalci (namještaj); stalci, postolja, štandovi; vitrine (namještaj); stolice bez naslona; ručna kolica; visoke stolice za bebe; pokretni stolovi za kompjutere (namještaj); stolovi za testerisanje (namještaj); stepenik stolice nemetalne.;

21 Navlake za daske za peglanje; stalci za pegle; daske za peglanje.;

35 Oglašavanje; reklamiranje; reklamiranje na radiju; reklamiranje preko televizije; reklamiranje slanjem narudžbenica; administrativna obrada narudžbenica za kupovinu; marketing.

(210) **BAZ1619659A** (220)11/08/2016
 (442) 30/09/2017
 (732) **“Golden Port” Društvo za promet, turizam i ugostiteljstvo d.o.o. Sarajevo Tešanjka 24a, Sarajevo, BA**

(591) tamno plava, zlatna

(540)

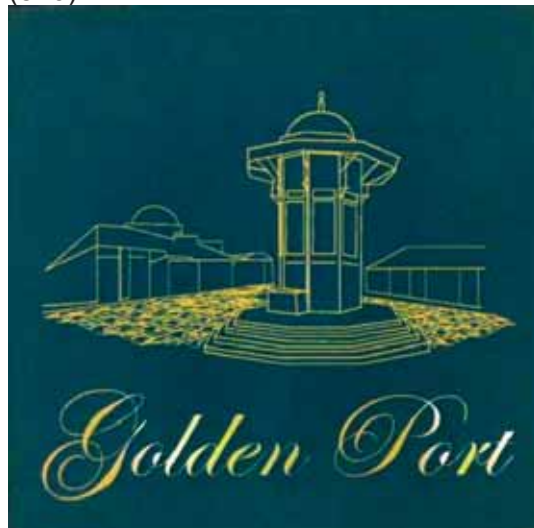

(531) 7.1,7.5,27.5,29.1

(511)

39 Prijevoz; usluge iznajmljivanja prijevoznih sredstava; usluge obavještavanja o putovanjima ili prijevozu robe preko posrednika ili turističkih agencija, usluge obavještavanja o cijeni prijevoza, voznom redu i o načinu prijevoza.;

41 Razonoda; sportske i kulturne djelatnosti.;

43 Usluge hotela; usluge odmarališta; usluge motela; usluge privremenog smještaja; usluge putnih agencija u vezi sa rezervacijom hotelskog smještaja; specijalizovane hotelske usluge kao dio programa za stalne goste hotela, pogodnosti i nagrade za stalne goste članove hotela; usluge restorana, barova i koktel barova; usluge snek barova; catering za potrebe snabdjevanja hrane i pića; usluge obezbjeđivanja kapaciteta za održavanje proslava i društvenih događaja za specijalne prilike.

(210) **BAZ1619660A** (220)12/08/2016

(442) 30/09/2017

(732) **MINISTRY OF PROGRAMMING d.o.o.**
Sarajevo Milana Preloga br. 12A,
Bosmal, Sarajevo, BA

(740) Mirna Milanović - Lalić

(540)

MINISTRY OF PROGRAMMING

(511)

9 Računarski programi, snimljeni; operativni računarski programi, snimljeni; računarski softver, snimljen; računarski programi (softveri koji se mogu preuzimati); softveri za računarske igre; aplikacije za računarske softvere koje se mogu preuzimati; kompjuterski hardver; računari; laptop računari; magnetne trake za računare; monitori (računarski hardver); monitori (računarski programi); miš (računarska periferna oprema); podloge za miševe; noutbuk računari (notebook computers); štampači za računare; električne instalacije za daljinsko upravljanje industrijskim procesima; navlake za laptopove; pametne naočale; pametni telefoni; pametni satovi; video telefoni.;

35 Iznajmljivanje oglasnog prostora; iznajmljivanje vremena za reklamiranje u svim sredstvima komunikacije; obavještenja o poslovima; stručne usluge o poslovnoj efikasnosti; profesionalne poslovne konsultacije; poslovne informacije; poslovno upravljanje za nezavisne pružaoce usluga; pružanje poslovnih informacija putem internet stranice; pomoć u poslovnom ili industrijskom upravljanju; komercijalna administracija za licence roba i usluga trećih lica; prikupljanje informacija u kompjuterske baze podataka; kompjutersko upravljanje podacima; dizajniranje reklamnog materijala; marketing; onlajn reklamiranje na računarskoj mreži; obezbjeđivanje online tržišta za kupce i prodavce roba i usluga; usluge podugovaranja, outsourcing (pomoć u poslovanju); oglašavanje plaćanjem po kliku (pay per click oglašavanje); optimizacija pretraživača za promociju prodaje; sistematizacija informacija u kompjuterskim bazama podataka; ažuriranje i održavanje podataka u kompjuterskim bazama podataka.;

42 Računarstvo u oblaku (cloud computing); iznajmljivanje kompjutera; računarsko programiranje; dizajniranje kompjuterskog softvera; iznajmljivanje kompjuterskog softvera; analiziranje računarskih sistema; dizajniranje računarskih sistema; savjetovanje u oblasti računarskog softvera; zaštita od računarskih virusa; savjetovanje iz oblasti računarske tehnologije; savjetovanje o sigurnosti računara; savjetovanje o dizajniranju i razvoju računarskog hardvera; konvertovanje podataka ili dokumenata sa fizičkih na elektronske nosače; izrada i održavanje web stranica za druge; konvertovanje kompjuterskih programa i podataka (ne fizička konverzija); umnožavanje kompjuterskih programa; elektronsko pohranjivanje podataka; hosting računarskih stranica (web stranica); savjetovanje u vezi sa informacionim tehnologijama; pružanje informacija o računarskoj tehnologiji i programiranju putem internet stranice; instaliranje računarskog softvera; održavanje računarskog softvera; praćenje računarskih sistema daljinskim pristupom; čuvanje rezervne kopije podataka

van mreže; usluge spoljnih saradnika (firmi) u oblasti informacionih tehnologija; ponovno uspostavljanje računarskih podataka; istraživanje i razvoj novih proizvoda za druge; obezbjeđivanje alata za pretraživanje (pretraživača) na internetu; server hosting; softver kao usluga [SaaS]; savjetovanje u oblasti tehnologije; ažuriranje kompjuterskog softvera; iznajmljivanje web servera.

(210) **BAZ1619662A** (220)12/08/2016

(442) 30/09/2017

(732) **INTER-BUSINESS FOR INDUSTRY
AND TRADE Sal Company Reg.**
No.1806145 Adawi Street-Beirut (Bull.
1827), LB

(740) "STAM" d.o.o.

(591) bijela, crvena, crna, bež, zlatna

(540)

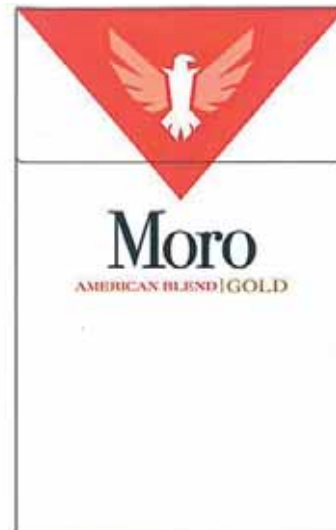

(531) 3.7,25.1,26.3,27.5,29.1

(511)

34 Cigarete; duhan; duhanski proizvodi; upaljači; šibice; artikli za pušače.

(210) **BAZ1619663A** (220)12/08/2016

(442) 30/09/2017

(732) **INTER-BUSINESS FOR INDUSTRY AND TRADE Sal Company Reg. No.1806145 Adawi Street-Beirut (Bull. 1827), LB**

(740) "STAM" d.o.o.

(591) crvena, bijela, bordo

(540)

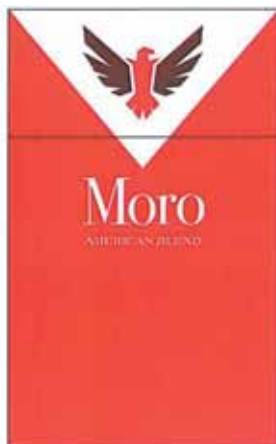

(531) 3.7,25.1,26.3,27.5,29.1

(511)

34 Cigarete; duhan; duhanski proizvodi; upaljači; šibice; artikli za pušače.

(210) **BAZ1619665A** (220)16/08/2016

(442) 30/09/2017

(732) **"CEROL" d.o.o. za proizvodnju, promet i usluge Cerik bb, 76100 Brčko distrikt, BA**

(740) Dragan Mićunović

(591) crvena, bijela, siva

(540)



(531) 1.3,26.1,26.4,26.7,27.5,29.1

(511)

4 Goriva, industrijska ulja i masti, sredsta za podmazivanje.;

35 Usluge u vezi prometa prehrambenih i neprehrambenih proizvođa, usluge trgovine na veliko i malo; uvoz i izvoz, promotivne usluge koje se odnose na robu koja se prodaje u trgovinama; reklamiranje.;

37 Servisne usluge, punjenje goriva, podmazivanje, održavanje, opravka, pranje i čišćenje vozila.;

43 Usluge obezbjeđivanja hrane i pića; privremeni smještaj.

(210) **BAZ1619666A** (220)16/08/2016

(442) 30/09/2017

(300) 015148828

25/02/2016

EM

(732) **W. Neudorff GmbH KG An der Mühle 3, D-31860 -Emmerthal, DE**

(740) PETOŠEVIĆ d.o.o

(540)

Promanal

(511)

1 Hemikalije koje se koriste u poljoprivredi, vrtlarstvu i šumarstvu.;

5 Sredstva za uništavanje štetočina, posebno insekticidi za poljoprivredu; herbicidi; fungicidi.

(210) **BAZ1619667A** (220)17/08/2016

(442) 30/09/2017

(732) **Lidl Stiftung & Co. KG Stiftsbergstrasse 1, 74167 Neckarsulm, DE**

(740) "MSA IP"

(591) plava, bijela

(540)



(531) 27.5,29.1

(511)

29 Pripravci za pripremu mliječnih napitaka u kojima prevladava mlijeko.;

30 Pripravci za pripremu napitaka na bazi kaka, čokolade i mliječne čokolade; pripravci od žitarca.

(210) **BAZ1619668A** (220)17/08/2016

(442) 30/09/2017

(732) **Lidl Stiftung & Co. KG**
Stiftsbergstrasse 1, 74172
Neckarsulm, DE

(740) "MSA IP"

(591) zelena, crvena, bijela

(540)



(531) 1.1,26.1,27.5,29.1

(511)

29 Mlijeko i mliječni proizvodi; sir, kremasti sir, nepasterizovani sir, mocarela, maskarpone, tvrdi sir.

(210) **BAZ1619671A** (220)18/08/2016

(442) 30/09/2017

(732) **Lidl Stiftung & Co. KG**
Stiftsbergstrasse 1, 74172
Neckarsulm, DE

(740) "MSA IP"

(591) plava, crvena

(540)



(531) 1.15,26.1,27.5,29.1

(511)

29 Mlijeko i mliječni proizvodi; proizvodi od sira; maslac; vrhnje; kvark (sir za mazanje); kiselo vrhnje; kondenzirano mlijeko; jogurt; mlaćenica; kefir; bezalkoholni mliječni i mješani mliječni napitci s prevladavajućim udjelom mlijeka; pripremljeni dezerti od jogurta; kvark (sir za mazanje) i vrhnje; uključujući odatak bilja i/ili pripremljenog voća; sir, svježi sir; pripravci od svježeg sira; pripravci od sira; mekani sir u salamuri; grčki mekani sir (feta).

(210) **BAZ1619673A** (220)22/08/2016

(442) 30/09/2017

(300) 86917008

23/02/2016

US

(732) **AMGEN Inc. One Amgen Center Drive,**
Thousand Oaks, California 91320-
1799, US

(740) DR DIANA PROTIĆ-TKALČIĆ &
 PARTNERS D.O.O.

(540)

PUSHTRONEX

(511)

10 Injektori za medicinsku namjenu; sistemi za davanje lijekova.

(210) **BAZ1619675A** (220)25/08/2016

(442) 30/09/2017

(732) **UPI POSLOVNI SISTEM d.d. Sarajevo**
Branilaca Sarajeva 20, 71000
Sarajevo, BA

(740) DR DIANA PROTIĆ-TKALČIĆ &
 PARTNERS D.O.O.

(591) crvena, bijela

(540)



(531) 26.4,27.5,29.1

(511)

29 Konzervirano, smrznuto i kuhano voće i povrće; hladetina (želei), džemovi, kompoti.;

31 Bobice i poljoprivredni, povrtlarski i šumski proizvodi koji nisu obuhvaćeni drugim klasama; svježe voće i povrće; sjeme; rirodne biljke i cvijeće.;

32 Voćni napici i voćni sokovi; sirupi i ostali preparati za pripremanje napitaka.;

35 Maloprodaja i veleprodaja.

(210) **BAZ1619676A** (220)25/08/2016

(442) 30/09/2017

(732) **Lidl Stiftung & Co. KG**
Stiftsbergstrasse 1, 74172
Neckarsulm, DE

(740) "MSA IP"

(591) crvena, tamno crvena, bijela

(540)



(531) 25.3,26.4,27.5,29.1

(511)

29 Okruglice od krompira; uštipci od krompira; krompir salata; pire krompir; grickalice od krompira; pahuljice od krompira; krompirove njoke; palačinke od krompira; punjeni krompir; prepađeni krompir; krompir koji je konzerviran; uštipci od ribanog krompira; grickalice na bazi krompira; Rosti (ribani krompiriči prženi u vrućem ulju); gotova jela koja se uglavnom sastoje od konzerviranog, sušenog, kuhanog, prženog i smrznutog voća i povrća, posebno od krompira; konzervirano, sušeno, kuhano, prženo i smrznuto voće i povrće.;

30 Brašno od krompira; grickalice od brašna krompira; konditorski proizvodi sa krompirovim brašnom; gotova salna harana napravljena od krompirovog brašna.

(210) **BAZ1619677A** (220)25/08/2016

(442) 30/09/2017

(732) **BASF SE Carl-Bosch-Strasse 38,**
Ludwigshafen am Rhein, DE

(740) "STAM" d.o.o.

(540)

ENCARIT

(511)

1 Kemikalije koje se upotrebljavaju u poljoprivredi, vrtlarstvu i šumarstvu, posebno za jačanje biljaka, kemijski i/ili biološki preparati za upravljanje stresom kod biljaka, preparati za regulaciju rasta biljaka, kemijski preparati za jačanje sjemena, tenzidi, prirodne i vještačke kemikalije koje se koriste kao mamac ili preparat za tjeranje inskata.;
5 Preparati za uništavanje i suzbijanje štetočina, insekticidi, fungicidi, herbicidi, pesticidi

(210) **BAZ1619678A** (220)26/08/2016

(442) 30/09/2017

(732) **Delmes d.o.o. Tešanjaska 24A, 15**
sprat, Avaz Twist Tower, Sarajevo, BA

(740) "STAM" d.o.o.

Munchy

(540)

30 Brašno i proizvodi od žitarica, kruh, kolači, slastice, bomboni, sladoled; čokoladice, keksi slani-slatki, slatkiši.

(210) **BAZ1619679A** (220)26/08/2016

(442) 30/09/2017

(732) **Delmes d.o.o. Tešanjaska 24A, 15**
sprat, Avaz Twist Tower, Sarajevo, BA

(740) "STAM" d.o.o.

(540)



(531) 1.15,27.3,27.5

(511)

30 Brašno i proizvodi od žitarica, kruh, kolači, slastice, bomboni, sladoled; čokoladice, keksi slani-slatki, slatkiši.

(210) **BAZ1619680A** (220)26/08/2016

(442) 30/09/2017

(732) **Delmes d.o.o. Tešanjaska 24A, 15**
sprat, Avaz Twist Tower, Sarajevo, BA

(740) "STAM" d.o.o.

(540)

NomNom

(511)

30 Brašno i proizvodi od žitarica, kruh, kolači, slastice, bomboni, sladoled; čokoladice, keksi slani-slatki, slatkiši.

(210) **BAZ1619683A** (220)01/09/2016

(442) 30/09/2017

(732) **Mitre Sports International Limited 8
Manchester Square, London, W1U
3PH, GB**

(740) "STAM" d.o.o.

(540)

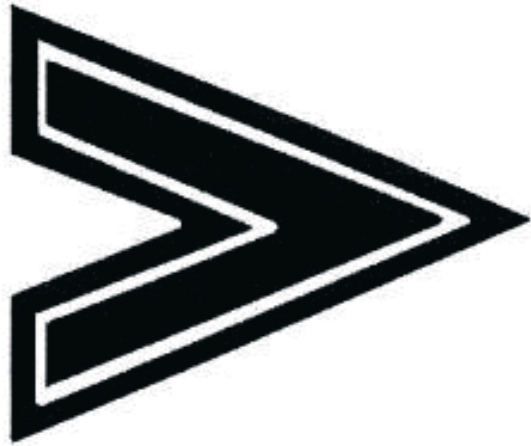

(531) 24.15,26.3

(511)

28 Igračke, igre i stvari (predmeti) za igru; gimnastički i sportski predmeti; sportska oprema; torbe posebno prilagođene za sportsku opremu; lopte za igru; lopte za kriket; košarkaške lopte; lopte za netball; lopte za odbojku; fudbalske lopte; nogometne lopte; ragbi lopte; zračne pumpe i uređaji za napuhavanje za lopte; golovi za nogomet; mreže za nogometne golove; kompleti koševa za košarku i netball; košarški i netball obruči; palice za kriket; atletski steznici za zglobove i gležnjeve; sportski zaštitni jastučići (štitnici) za nogomet, ragbi i kriket; štitnici za laktove za sportsku upotrebu; štitnici za koljena i jastučići za koljena za sportsku upotrebu; štitnici i jastučići za cjevanice za sportsku upotrebu; zaštitni jastučići za cjevanice za upotrebu u ragbiju, nogometu i kriketu; štitnici za koljena i cjevanice za nogomet; sportske rukavice; rukavice za nogomet; rukavice za kriket; dijelovi i pribor za sve naprijed navedene proizvode, obuhvaćene ovim razredom.

(210) **BAZ1619684A** (220)01/09/2016

(442) 30/09/2017

(732) **Mitre Sports International Limited 8
Manchester Square, London, W1U
3PH, GB**

(740) "STAM" d.o.o.

(540)

MITRE

(511)

28 Igračke, igre i stvari (predmeti) za igru; gimnastički i sportski predmeti; sportska oprema; torbe posebno prilagođene za sportsku opremu; lopte za igru; lopte za kriket; košarkaške lopte; lopte za netball; lopte za odbojku; fudbalske lopte; nogometne lopte; ragbi lopte; zračne pumpe i uređaji za napuhavanje za lopte; golovi za nogomet; mreže za nogometne golove; kompleti koševa za košarku i netball; košarški i netball obruči; palice za kriket; atletski steznici za zglobove i gležnjeve; sportski zaštitni jastučići (štitnici) za nogomet, ragbi i kriket; štitnici za laktove za sportsku upotrebu; štitnici za koljena i jastučići za koljena za sportsku upotrebu; štitnici i jastučići za cjevanice za sportsku upotrebu; zaštitni jastučići za cjevanice za upotrebu u ragbiju, nogometu i kriketu; štitnici za koljena i cjevanice za nogomet; sportske rukavice; rukavice za nogomet; rukavice za kriket; dijelovi i pribor za sve naprijed navedene proizvode, obuhvaćene ovim razredom.

(210) **BAZ1619685A** (220)01/09/2016

(442) 30/09/2017

(732) **"TROPIC MALOPRODAJA" d.o.o.
Banja Luka Ivana Gorana Kovačića
bb, Banja Luka, BA**

(591) zelena, plava

(540)

miaCasa

(531) 27.5,29.1

(511)

3 Deterdženti za čišćenje, deterdženti (osim onih koji se upotrebljavaju za medicinske potrebe).;

6 Metalni predmeti koji nisu obuhvaćeni drugim razredima (aluminijске folije i dr.);

16 Vrećice od plastičnog materijala, za zamotavanje i ambalažu, stolni ubrusi papirnati i toaletni ubrusi od papira i plastični materijali za ambalažu (koji nisu obuhvaćeni drugim razredima).;

21 Pribor i posude za kućanstvo i za kuhinju; kuhinjsko metalno posuđe, vedrice, kotlići limeni, probor za čišćenje, četke (osim kistova).

(210) **BAZ1619687A** (220)02/09/2016
 (442) 30/09/2017
 (732) **Virtuo d.o.o. Mladena Stojanovića 4,
 78000 Banja Luka, BA**
 (591) narandžasta, siva
 (540)



(531) 27.5,29.1

(511)

35: Daktilografske usluge; iznajmljivanje uredskih strojeva i opreme; kopiranje dokumenata; poslovne informacije; stručne poslovne konsultacije/savjetovanje; pomoć u vođenju poslova; prepis komunikacija (kancelarijski poslovi); sekretarske usluge; usluge fotokopiranja; usluge odgovaranja na telefonske pozive za nedostupne pretplatnike; usluge planiranja sastanaka (kancelarijski poslovi; usluge podsjećanja na ugovorene sastanke (kancelarijski poslovi); usluge spoljne pomoći-outsourcing (pomoć u poslovanju); vanjsko administrativno upravljanje za firme.

(210) **BAZ1619690A** (220)06/09/2016
 (442) 30/09/2017
 (732) **NOBEL LIJEK d.o.o. Hasiba
 Brankovića 9, 71000 Sarajevo, BA**
 (740) "STAM" d.o.o.
 (540)

PARLIN

(511)

5 Farmaceutski proizvodi.

(210) **BAZ1619692A** (220)07/09/2016
 (442) 30/09/2017
 (300) 87/116,555
 26/07/2016
 US
 (732) **Biogen Hemophilia Inc. 250
 Binney Street, 02142 Cambridge,
 Massachusetts, US**
 (740) PETOŠEVIĆ d.o.o.
 (540)

BIOVERATIV

(511)

42 Farmaceutske usluge razvoja lijekova.

(210) **BAZ1619694A** (220)09/09/2016
 (442) 30/09/2017
 (732) **Millennium & Copthorne International
 Limited 36 Robinson Road #04-01 City
 House, Singapore 068877, SG**
 (740) "STAM" d.o.o.
 (540)



(531) 7.1,26.11,27.5

(511)

43 Usluge privremenog smještaja, smještaj (privremeno iznajmljivanje), catering (hrana i piće), iznajmljivanje soba za sastanke, restorana, kafića, rezervacije privremenog smještaja; privremeno iznajmljivanje kuća; usluge iznajmljivanja apartmana; hotelske usluge.

- (210) **BAZ1619696A** (220)14/09/2016
 (442) 30/09/2017
 (732) **“Bingo” d.o.o. Export-import Tuzla
 Bosanska Poljana bb, 75000 Tuzla, BA**
 (740) Dragan Mićunović
 (591) zelena, ljubičasta, bijela, crna
 (540)

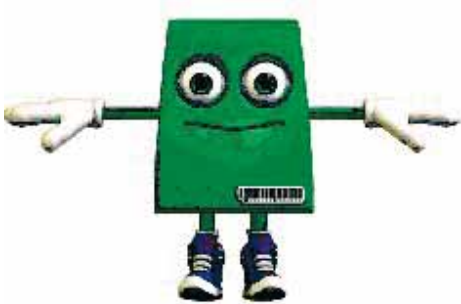

- (531) 4.5,29.1
 (511)

16 Papir i karton; tiskarski proizvodi; proizvodi za uvezivanje knjiga; fotografije; pribor za pisanje; ljepila (ljepljive tvari za papirnate proizvode ili za kućanstvo); slikarski pribor; kistovi; pisači strojevi i uredski pribor (osim namještaja); oprema za nastavu i obuku (osim aparata); plastični materijali za ambalažu; tiskarska slova; klišeji.;

18 Koža, imitacije kože; životinjske kože; kovčezi i putne torbe; kišobrani, suncobrani i štapovi za hodanje; bičevi i sedlarsko remenarski proizvodi.;

20 Namještaj, zrcala, okviri; neobrađeni i poluobrađeni kost, rožina, bjelokost, usovina, sedef; školjke; stiva; jantar.;

21 Pribor i posuđe za kućanstvo ili za kuhinju; češljevi i spužve; četke (osim kistova); materijali za četke; pribor za čišćenje; čelična vuna; sirovo ili poluobrađeno staklo (osim građevinskog stakla); stakleni proizvodi, porculansko i keramičko posuđe.;

24 Tkanine i zamjene za tekstil; pokrivači za krevete; stoljnaci.;

25 Odjeća, obuća, pokrivala za glavu.;

26 Čipka, vez, vrpce i uzice; puceta, kukice i okašca, pribadače i igle; umjetno cvijeće.;

28 Igre i igračke; gimnastički i sportski predmeti; ukrasi za božićna drvca.;

29 Meso, riba, perad i divljač; mesni ekstrakti; konzerviran, zamrznuto, sušeno i kuhano voće i povrće; hladetina (želei), džemovi, kompoti; jaja, mlijeko i mliječni proizvodi; jestiva ulja i masti.;

30 Kafa, čaj, kakao, šećer, riža, tapioka, sago, nadomjesci kafe; brašno i proizvodi od žitarica, kruh, slastičarski proizvodi, bomboni, sladoled; med, sirup od melase; kvasac, prašak za dizanje tijesta, sol, slačica, ocat, umaci (začini); mirođije; led za rashlađivanje.;

31 Poljoprivredni, povrtlarski, šumski proizvodi; sirovo i

neobrađeno žito i sjemenje; svježe voće i povrće; prirodne biljke i cvijeće; žive životinje; hrana za životinje; slad.;

32 Pivo; mineralne i gazirane vode te ostala bezalkoholna pića; pića od voća i voćni sokovi; sirupi i ostali preparati za pripremanje napitaka.;

35 Marketing; prezentacija robe putem komunikacijskih medija, u maloprodajne svrhe; oglašavanje; online oglašavanje na kompjuterskim/računarskim mrežama; nacrt stranica u reklamne svrhe; maloprodaja i veleprodaja prehrambenih i neprehrambenih artikala i proizvodnje prehrambenih i neprehrambenih artikala.;

39 Prevoz; pakiranje i skladištenje proizvoda; organizovanje putovanja.

- (210) **BAZ1619697A** (220)14/09/2016
 (442) 30/09/2017
 (732) **“Bingo” d.o.o. Export-import Tuzla
 Bosanska Poljana bb, 75000 Tuzla, BA**
 (740) Dragan Mićunović
 (591) crvena, narandžasta, bijela, crna
 (540)

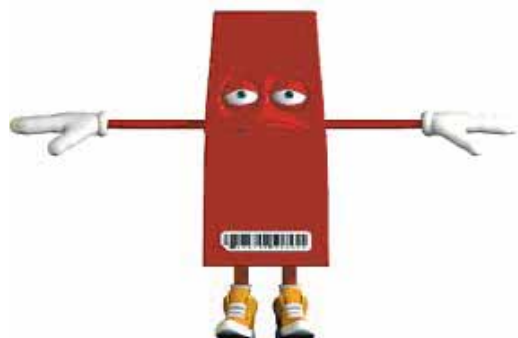

- (531) 4.5,29.1
 (511)

16 Papir i karton; tiskarski proizvodi; proizvodi za uvezivanje knjiga; fotografije; pribor za pisanje; ljepila (ljepljive tvari za papirnate proizvode ili za kućanstvo); slikarski pribor; kistovi; pisači strojevi i uredski pribor (osim namještaja); oprema za nastavu i obuku (osim aparata); plastični materijali za ambalažu; tiskarska slova; klišeji.;

18 Koža, imitacije kože; životinjske kože; kovčezi i putne torbe; kišobrani, suncobrani i štapovi za hodanje; bičevi i sedlarsko remenarski proizvodi.;

20 Namještaj, zrcala, okviri; neobrađeni i poluobrađeni kost, rožina, bjelokost, usovina, sedef; školjke; stiva; jantar.;

21 Pribor i posuđe za kućanstvo ili za kuhinju; češljevi i spužve; četke (osim kistova); materijali za četke; pribor za čišćenje; čelična vuna; sirovo ili poluobrađeno staklo (osim građevinskog stakla); stakleni proizvodi, porculansko i keramičko posuđe.;

24 Tkanine i zamjene za tekstil; pokrivači za krevete; stoljnaci.;

25 Odjeća, obuća, pokrivala za glavu.;

26 Čipka, vez, vrpce i uzice; puceta, kukice i okašca, pribadače i igle; umjetno cvijeće.;

28 Igre i igračke; gimnastički i sportski predmeti; ukrasi za božićna drvca.;

29 Meso, riba, perad i divljač; mesni ekstrakti; konzerviran, zamrznuto, sušeno i kuhano voće i povrće; hladetina (želei), džemovi, kompoti; jaja, mlijeko i mliječni proizvodi; jestiva ulja i masti.;

30 Kafa, čaj, kakao, šećer, riža, tapioka, sago, nadomjesci kafe; brašno i proizvodi od žitarica, kruh, slastičarski proizvodi, bomboni, sladoled; med, sirup od melase; kvasac, prašak za dizanje tijesta, sol, slačica, ocat, umaci (začini); mirođije; led za rashlađivanje.;

31 Poljoprivredni, povrtlarski, šumski proizvodi; sirovo i neobrađeno žito i sjemenje; svježe voće i povrće; prirodne biljke i cvijeće; žive životinje; hrana za životinje; slad.;

32 Pivo; mineralne i gazirane vode te ostala bezalkoholna pića; pića od voća i voćni sokovi; sirupi i ostali preparati za pripremanje napitaka.;

35 Marketing; prezentacija robe putem komunikacijskih medija, u maloprodajne svrhe; oglašavanje; online oglašavanje na kompjuterskim/računarskim mrežama; nacrt stranica u reklamne svrhe; maloprodaja i veleprodaja prehrambenih i neprehrambenih artikala i proizvodnje prehrambenih i neprehrambenih artikala.;

39 Prevoz; pakiranje i skladištenje proizvoda; organizovanje putovanja.

18 Koža, imitacije kože; životinjske kože; kovčezi i putne torbe; kišobrani, suncobrani i štapovi za hodanje; bičevi i sedlarsko remenarski proizvodi.;

20 Namještaj, zrcala, okviri; neobrađeni i poluobrađeni kost, rožina, bjelokost, usovina, sedef; školjke; stiva; jantar.;

21 Pribor i posuđe za kućanstvo ili za kuhinju; češljevi i spužve; četke (osim kistova); materijali za četke; pribor za čišćenje; čelična vuna; sirovo ili poluobrađeno staklo (osim građevinskog stakla); stakleni proizvodi, porculansko i keramičko posuđe.;

24 Tkanine i zamjene za tekstil; pokrivači za krevete; stoljnaci.;

25 Odjeća, obuća, pokrivala za glavu.;

26 Čipka, vez, vrpce i uzice; puceta, kukice i okašca, pribadače i igle; umjetno cvijeće.;

28 Igre i igračke; gimnastički i sportski predmeti; ukrasi za božićna drvca.;

29 Meso, riba, perad i divljač; mesni ekstrakti; konzerviran, zamrznuto, sušeno i kuhano voće i povrće; hladetina (želei), džemovi, kompoti; jaja, mlijeko i mliječni proizvodi; jestiva ulja i masti.;

30 Kafa, čaj, kakao, šećer, riža, tapioka, sago, nadomjesci kafe; brašno i proizvodi od žitarica, kruh, slastičarski proizvodi, bomboni, sladoled; med, sirup od melase; kvasac, prašak za dizanje tijesta, sol, slačica, ocat, umaci (začini); mirođije; led za rashlađivanje.;

31 Poljoprivredni, povrtlarski, šumski proizvodi; sirovo i neobrađeno žito i sjemenje; svježe voće i povrće; prirodne biljke i cvijeće; žive životinje; hrana za životinje; slad.;

32 Pivo; mineralne i gazirane vode te ostala bezalkoholna pića; pića od voća i voćni sokovi; sirupi i ostali preparati za pripremanje napitaka.;

35 Marketing; prezentacija robe putem komunikacijskih medija, u maloprodajne svrhe; oglašavanje; online oglašavanje na kompjuterskim/računarskim mrežama; nacrt stranica u reklamne svrhe; maloprodaja i veleprodaja prehrambenih i neprehrambenih artikala i proizvodnje prehrambenih i neprehrambenih artikala.;

39 Prevoz; pakiranje i skladištenje proizvoda; organizovanje putovanja.

(210) **BAZ1619698A** (220)14/09/2016

(442) 30/09/2017

(732) **“Bingo” d.o.o. Export-import Tuzla
Bosanska Poljana bb, 75000 Tuzla, BA**

(740) Dragan Mićunović

(591) zelena, ljubičasta, bijela, crvena

(540)

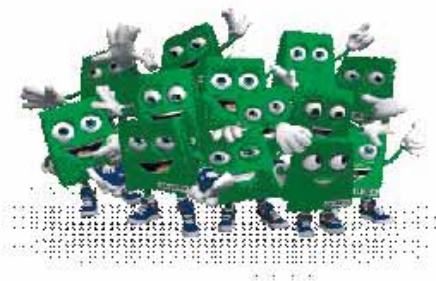

(531) 4.5,4.7,29.1

(511)

16 Papir i karton; tiskarski proizvodi; proizvodi za uvezivanje knjiga; fotografije; pribor za pisanje; ljepila (ljepljive tvari za papirnate proizvode ili za kućanstvo); slikarski pribor; kistovi; pisači strojevi i uredski pribor (osim namještaja); oprema za nastavu i obuku (osim aparata); plastični materijali za ambalažu; tiskarska slova; klišeji.;

(210) **BAZ1619699A** (220)14/09/2016
 (442) 30/09/2017
 (732) **“Bingo” d.o.o. Export-import Tuzla
 Bosanska Poljana bb, 75000 Tuzla, BA**
 (740) Dragan Mićunović
 (540)

KRALJ DOBRIH CIJENA

(511)

16 Papir i karton; tiskarski proizvodi; proizvodi za uvezivanje knjiga; fotografije; pribor za pisanje; ljepila (ljepljive tvari za papirne proizvode ili za kućanstvo); slikarski pribor; kistovi; pisaci strojevi i uredski pribor (osim namještaja); oprema za nastavu i obuku (osim aparata); plastični materijali za ambalažu; tiskarska slova; klišeji.;

18 Koža, imitacije kože; životinjske kože; kovčezi i putne torbe; kišobrani, suncobrani i štapovi za hodanje; bičevi i sedlarsko remenarski proizvodi.;

20 Namještaj, zrcala, okviri; neobrađeni i poluobrađeni kost, rožina, bjelokost, usovina, sedef; školjke; stiva; jantar.;

21 Pribor i posuđe za kućanstvo ili za kuhinju; češljevi i spužve; četke (osim kistova); materijali za četke; pribor za čišćenje; čelična vuna; sirovo ili poluobrađeno staklo (osim građevinskog stakla); stakleni proizvodi, porculansko i keramičko posuđe.;

24 Tkanine i zamjene za tekstil; pokrivači za krevete; stoljnaci.;

25 Odjeća, obuća, pokrivala za glavu.;

26 Čipka, vez, vrpce i uzice; puceta, kukice i okašca, pribadače i igle; umjetno cvijeće.;

28 Igre i igračke; gimnastički i sportski predmeti; ukrasi za božićna drvca.;

29 Meso, riba, perad i divljač; mesni ekstrakti; konzerviran, zamrznuto, sušeno i kuhano voće i povrće; hladetina (želei), džemovi, kompoti; jaja, mlijeko i mliječni proizvodi; jestiva ulja i masti.;

30 Kafa, čaj, kakao, šećer, riža, tapioka, sago, nadomjesci kafe; brašno i proizvodi od žitarica, kruh, slastičarski proizvodi, bomboni, sladoled; med, sirup od melase; kvasac, prašak za dizanje tijesta, sol, slačica, ocat, umaci (začini); mirođije; led za rashlađivanje.;

31 Poljoprivredni, povrtlarski, šumski proizvodi; sirovo i neobrađeno žito i sjemenje; svježe voće i povrće; prirodne biljke i cvijeće; žive životinje; hrana za životinje; slad.;

32 Pivo; mineralne i gazirane vode te ostala bezalkoholna pića; pića od voća i voćni sokovi; sirupi i ostali preparati za pripremanje napitaka.;

35 Marketing; prezentacija robe putem komunikacijskih medija, u maloprodajne svrhe; oglašavanje; online oglašavanje na kompjuterskim/računarskim mrežama; nacrt stranica u reklamne svrhe; maloprodaja i veleprodaja prehrambenih i neprehrambenih artikala i proizvodnje prehrambenih i neprehrambenih artikala.;

39 Prevoz; pakiranje i skladištenje proizvoda; organizovanje putovanja.

(210) **BAZ1619700A** (220)14/09/2016
 (442) 30/09/2017
 (732) **“Bingo” d.o.o. Export-import Tuzla
 Bosanska Poljana bb, 75000 Tuzla, BA**
 (740) Dragan Mićunović
 (591) zelena, bijela
 (540)



The logo features a green square with a white diagonal line and a small white square at the top left corner, followed by the word "Bingo" in a bold, green, sans-serif font.

(531) 26.4,27.5,29.1

(511)

16 Papir i karton; tiskarski proizvodi; proizvodi za uvezivanje knjiga; fotografije; pribor za pisanje; ljepila (ljepljive tvari za papirne proizvode ili za kućanstvo); slikarski pribor; kistovi; pisaci strojevi i uredski pribor (osim namještaja); oprema za nastavu i obuku (osim aparata); plastični materijali za ambalažu; tiskarska slova; klišeji.;

18 Koža, imitacije kože; životinjske kože; kovčezi i putne torbe; kišobrani, suncobrani i štapovi za hodanje; bičevi i sedlarsko remenarski proizvodi.;

20 Namještaj, zrcala, okviri; neobrađeni i poluobrađeni kost, rožina, bjelokost, usovina, sedef; školjke; stiva; jantar.;

21 Pribor i posuđe za kućanstvo ili za kuhinju; češljevi i spužve; četke (osim kistova); materijali za četke; pribor za čišćenje; čelična vuna; sirovo ili poluobrađeno staklo (osim građevinskog stakla); stakleni proizvodi, porculansko i keramičko posuđe.;

24 Tkanine i zamjene za tekstil; pokrivači za krevete; stoljnaci.;

25 Odjeća, obuća, pokrivala za glavu.;

26 Čipka, vez, vrpce i uzice; puceta, kukice i okašca, pribadače i igle; umjetno cvijeće.;

28 Igre i igračke; gimnastički i sportski predmeti; ukrasi za božićna drvca.;

29 Meso, riba, perad i divljač; mesni ekstrakti; konzerviran, zamrznuto, sušeno i kuhano voće i povrće; hladetina (želei), džemovi, kompoti; jaja, mlijeko i mliječni proizvodi; jestiva ulja i masti.;

30 Kafa, čaj, kakao, šećer, riža, tapioka, sago, nadomjesci kafe; brašno i proizvodi od žitarica, kruh, slastičarski proizvodi, bomboni, sladoled; med, sirup od melase; kvasac, prašak za dizanje tijesta, sol, slačica, ocat, umaci (začini); mirođije; led za rashlađivanje.;

31 Poljoprivredni, povrtlarski, šumski proizvodi; sirovo i neobrađeno žito i sjemenje; svježe voće i povrće; prirodne biljke i cvijeće; žive životinje; hrana za životinje; slad.;

32 Pivo; mineralne i gazirane vode te ostala bezalkoholna pića; pića od voća i voćni sokovi; sirupi i ostali preparati za pripremanje napitaka.;

35 Marketing; prezentacija robe putem komunikacijskih medija, u maloprodajne svrhe; oglašavanje; online oglašavanje na kompjuterskim/računarskim mrežama; nacrt stranica u reklamne svrhe; maloprodaja i veleprodaja prehrambenih i neprehrambenih artikala i proizvodnje prehrambenih i neprehrambenih artikala.;

39 Prevoz; pakiranje i skladištenje proizvoda; organizovanje putovanja.

(210) **BAZ1619701A** (220)14/09/2016

(442) 30/09/2017

(732) **ZHS IP Europe Sarl Avenues Reverdil 14, 1260 Nyon, CH**

(740) Marić & Co d.o.o.

(540)



(531) 27.5

(511)

33 Alkoholna pića (izuzev piva); votka; jaka alkoholna pića; aromatizirane votke, pića na bazi jakih alkoholnih pića, pića na bazi votke i kokteli.

(210) **BAZ1619702A** (220)14/09/2016

(442) 30/09/2017

(732) **DEHA MAGAZACILIK EV TEKSTILI URUNLERI SANAYI VE TICARET ANONIM SIRKETI Gulbahar Mah. Avni Dilligil Sok. Celik is Merkezi B/Blok No:9 G.Kat Mecidiyekoy Sisli Istanbul, TR**

(740) Agencija Diana Protić Tkalčić

(540)

MADAMECOCO

(511)

35 Usluge grupiranja za račun trećih lica raznih proizvoda uključivo viljuške, kašike, noževi i neelektrični rezači, rezači za rezanje na kriške i naprave za guljenje za upotrebu u kuhinji, uključivo i one napravljene od plemenitih metala, hladno oružje i oštrice (oružje), ručni alati i sprave s ručnim pokretanjem koji se koriste za njegovanje lične ljepote, ručni alati i sprave s ručnim pokretanjem za brijanje, epilaciju, manikuru i pedikuru, električni ručni dodaci za ispravljanje i kovrcanje kose, makaze, ručno pokretani (neelektrični) ručni alati za popravak mašina, uređaja i vozila i za upotrebu

u građevinarstvu, poljoprivredi, hortikulturi i šumarstvu, pri čemu nijedan alat nije pokretan nekim izvorom energije, niti je električni ili neelektrični alat, pegle na paru, ručno pokretani neelektrični aparati i pribor za čišćenje, četke, osim slikarskih kistova, sitni metalni oštružci koji se koriste za čišćenje, spužve za čišćenje, žica za struganje za čišćenje, krpe od tekstila za čišćenje, rukavice za pranje posuđa, neelektrične mašine za poliranje za upotrebu u domaćinstvu, metle za podne prekrivače, naprave za brisanje podova, četkice za zube, električne četkice za zube, konac za zube, četke za brijanje, četke za kosu, češljevi, neelektrični pribor za domaćinstvo ili kuhinju (koji nije viljuška, nož, kašika), posuđe, lonci i tave, otvarači za boce, saksije za cvijeće, slamke za piće, neelektrični pribor za kuhanje, daske za peglanje i pripadajuće navlake za daske, rešetke za sušenje rublja, vješalice za sušenje odjeće, kavezi za kućne ljubimce, akvariji za stanove, vivariji za stanove za male životinje i terarijumi za stanove za uzgoj biljaka, ornamenti i dekorativni predmeti od stakla, porcelana, keramike ili gline, uključivo statue, figure i vaze, sve napravljene od stakla, porcelana, keramike ili gline, mišolovke, zamke za insekte, električni uređaji za namamljivanje i ubijanje muha i insekata, hvatači muha, udarači za ubijanje muha, posudice za izgaranje mirisnih tvari, mirisni sprejevi, raspršivači mirisa, električne i neelektrične naprave za skidanje šminke, jastučići za pudiranje, toaletne torbice, mlaznice za crijeva za prskanje vode, mlaznice za kante za zalijevanje, uređaji za zalijevanje, kante za zalijevanje bašte, sirovo ili poluobrađeno staklo, osim građevinskog stakla, mozaici od stakla i stakleni puder za dekoraciju, osim u građevinarstvu, staklena vuna osim za izolaciju i upotrebu u tekstilnoj industriji, tkani i netkani tekstilni proizvodi, tekstilni proizvodi za upotrebu u domaćinstvu, zavjese, prekrivači za krevete, čaršafi (tekstilni), jastučnice, deke, gornji pokrivači za krevete, peškiri, zastave, zastavice, etikete od tekstila, dekice za povijanje beba, ćilimi, sagovi, prostirači, prostirke za molitvu, linoleum, umjetni travnjaci, linoleum za pokrivanje podova, strunjače za gimnastiku, tapete, ukrasne zidne tapiserije netekstilne, radi omogućavanja potrošačima njihovog lakšeg uočavanja i kupnje, pri čemu se ove usluge obezbjeđuju u maloprodajnim radnjama, veleprodajnim radnjama, putem elektronskih medija ili putem kataloške prodaje poštom.

(210) **BAZ1619705A** (220)14/09/2016

(442) 30/09/2017

(300) 15214844
14/03/2016

EM

(732) **BeiGene, Ltd., c/o Mourant Ozannes Corporate Services (Cayman) Limited 94 Solaris Avenue, Camana Bay, Grand Cayman KY1-1108, KY**

(740) PETOŠEVIĆ d.o.o.

(540) **BEIGENE**

(511)

5 Lijekovi za upotrebu kod ljudi, tablete za farmaceutske svrhe, kapsule za lijekove, farmaceutski preparati, hemijsko-farmaceutski preparati, lijekovi za upotrebu u medicini, hemijski preparati za upotrebu u farmaciji, biološki preparati za medicinske svrhe, hemijski preparati za medicinske svrhe, reagensi za dijagnostiku biomarkerom u medicini.;

35 Usluge maloprodaje ili veleprodaje farmaceutskih preparata i medicinskih potrepština.;

40 Usluge koje se odnose na hemijsku preradu ili obradu neorganskih ili organskih supstanci.;

42 Industrijska istraživanja, tehničke projektne studije, istraživanja i razvoj novih proizvoda za druge, hemijske analize, hemijske usluge, hemijska istraživanja, klinička ispitivanja, biološka istraživanja.;

44 Farmaceutsko savjetovanje, telemedicinske usluge, usluge zdravstvenog savjetovanja.



(531) 26.4,28.3,29.1

(511)

5 Lijekovi za upotrebu kod ljudi, tablete za farmaceutske svrhe, kapsule za lijekove, farmaceutski preparati, hemijsko-farmaceutski preparati, lijekovi za upotrebu u medicini, hemijski preparati za upotrebu u farmaciji, biološki preparati za medicinske svrhe, hemijski preparati za medicinske svrhe, reagensi za dijagnostiku biomarkerom u medicini.;

35 Usluge maloprodaje ili veleprodaje farmaceutskih preparata i medicinskih potrepština.;

40 Usluge koje se odnose na hemijsku preradu ili obradu neorganskih ili organskih supstanci.;

42 Industrijska istraživanja, tehničke projektne studije, istraživanja i razvoj novih proizvoda za druge, hemijske analize, hemijske usluge, hemijska istraživanja, klinička ispitivanja, biološka istraživanja.;

44 Farmaceutsko savjetovanje, telemedicinske usluge, usluge zdravstvenog savjetovanja.

(210) **BAZ1619706A** (220)14/09/2016

(442) 30/09/2017

(300) 15214836
14/03/2016

EM

(732) **BeiGene, Ltd., c/o Mourant Ozannes Corporate Services (Cayman) Limited 94 Solaris Avenue, Camana Bay, Grand Cayman KY1-1108, KY**

(740) PETOŠEVIĆ d.o.o.

(591) crvena, bijela

(540)

(210) **BAZ1619707A** (220)14/09/2016

(442) 30/09/2017

(300) 15214811
14/03/2016

EM

(732) **BeiGene, Ltd., c/o Mourant Ozannes Corporate Services (Cayman) Limited 94 Solaris Avenue, Camana Bay, Grand Cayman KY1-1108, KY**

(740) PETOŠEVIĆ d.o.o.

(591) crvena, bijela

(540)



BeiGene

(531) 26.4,27.5,28.3,29.1

(511)

5 Lijekovi za upotrebu kod ljudi, tablete za farmaceutske svrhe, kapsule za lijekove, farmaceutski preparati, hemijsko-farmaceutski preparati, lijekovi za upotrebu u medicini, hemijski preparati za upotrebu u farmaciji, biološki preparati za medicinske svrhe, hemijski preparati za medicinske svrhe, reagensi za dijagnostiku biomarkerom u medicini.;

35 Usluge maloprodaje ili veleprodaje farmaceutskih preparata i medicinskih potrepština.;

40 Usluge koje se odnose na hemijsku preradu ili obradu neorganskih ili organskih supstanci.;

42 Industrijska istraživanja, tehničke projektne studije, istraživanja i razvoj novih proizvoda za druge, hemijske analize, hemijske usluge, hemijska istraživanja, klinička ispitivanja, biološka istraživanja.;

44 Farmaceutsko savjetovanje, telemedicinske usluge, usluge zdravstvenog savjetovanja.

(210) **BAZ1619709A** (220)16/09/2016

(442) 30/09/2017

(732) **D.D. "VISPAK" prehrambena industrija Visoko Ozrakovići bb, Visoko, BA**

(740) "Linea Sušić" d.o.o.

(591) crvena, zelena, bijela, narandžasta, smeđa, nijanse smeđe

(540)



(531) 5.9,11.3,19.3,26.11,27.5,29.1

(511)

29 Supe i čorbe od mesa i povrća.

(210) **BAZ1619712A** (220)16/09/2016

(442) 30/09/2017

(732) **PREDRAG MANDLBAUM Vukovarska 38, 88000 Mostar, BA**

(591) ljubičasta, svijetlo siva, tamno siva

(540)



(531) 24.15,26.3,26.4,27.5,29.1

(511)

9 Aplikacije za računalne programe, koje se mogu preuzeti s Interneta; informatički programi (snimljeni); međukomunikacije (uređaji za međukomunikacije); obrada podataka (uređaji za obradu podataka); odašiljači (telekomunikacija); odašiljači elektronočkih signala; prijemnici (audio, video); prijenosni multimedijaki čitači; procesori (središnji uređaji za obradu podataka); računalni programi (radni); računalni programi (za skidanje s udaljenijeg na bliže računalo ili s jačeg na slabije računalo); sučelja (informatika).;

38 Baze podataka (omogućavanje pristupa bazama podataka); emitiranje radio programa; emitiranje televizijskih programa; iznajmljivanje telekomunikacijskih uređaja; iznajmljivanje uređaja za prijenos poruka; iznajmljivanje vremena pristupa svjetskim informatičkim mrežama; komuniciranje posredstvom mreža optičkih kabela; komunikacije pomoću računalnih terminala; konferencije na daljinu (omogućava vođenje konferencija na daljinu); prijenos digitalnih datoteka; prijenos poruka i slika računalom; prijenos videosadržaja na zahtjev; pristup svjetskim informatičkim mrežama (omogućavanje pristupa svjetskim informatičkim mrežama); pružanje soba (kanala) za razgovor na internetu; računalni prijenos poruka i slika; streaming podataka; telekomunikacijsko priključenje na svjetsku informatičku mrežu; televizijski programi (emitiranje televizijskih programa); usluge videokonferencija.;

42 Analiza računalnih sustava; baze podataka (obnavljanje baza podataka); cloud računarstvo; daljinski nadzor računalnih sustava; dupliciranje informatičkih programa; informatičke stranice (ugoščavanje informatičkih stranica); informatički sustavi (osmišljavanje informatičkih sustava); instaliranje računalnih programa; iznajmljivanje informatičkih programa; iznajmljivanje web servera; izarada (koncipiranje) računalnih programa; konverzija informatičkih podataka i programa (nije fizička konverzija); konverzija podataka ili dokumenata s jednog fizičkog na elektronički nosač; konzultacije u svezi računalnih programa (softvera); kreiranje i održavanja WEB stranica za druge; pohrana elektroničkih podataka; priprema sigurnosnih kopija podataka off-site; programiranje za računala; pružanje informacija o računalnoj tehnologiji i programiranju putem web-stranice; računalni hardver (savjetovanje u svezi dizajna i razvoja računalnog hardvera); računalni programi (održavanje računalnih programa); računalni programi softver (osavremenjivanje računalnih programa); savjetodavne usluge u vezi s računalnom tehnologijom; savjetovanje na području informacijske tehnologije (IT); savjetovanje na području web dizajna; savjetovanje u svezi s računalnom sigurnosti; Softver kao usluga u oblaku (SaaS); tehnološke savjetodavne usluge; vanjski pružatelji usluga u području informacijske tehnologije; zaštita od informatičkih virusa.

(210) **BAZ1619713A** (220)16/09/2016
 (442) 30/09/2017
 (732) "G BREWERS PUB" UR - Pivnica,
 vl. Arman Galičić Kranjčevićeva 18,
 Sarajevo, BA
 (591) žuta, crna, bijela, siva
 (540)



(531) 25.1,26.1,26.4,27.1,27.5,27.7,29.1
 (511)

32 Pivo; mineralne i sodne vode i druga bezalkoholna pića; pića od voća i voćni sokovi; sirupi i drugi preparati za proizvodnju pića.

(210) **BAZ1619714A** (220)19/09/2016
 (442) 30/09/2017
 (732) **FRANCK d.d. Vodovodna 20, 10000 Zagreb, HR**
 (740) Agencija Diana Protić Tkalčić
 (591) žuta, bež, crvena, bijela, smeđa, siva
 (540)



(531) 5.5,5.9,11.1,19.3,27.5,29.1
 (511)
 30 Čaj.

(210) **BAZ1619716A** (220)21/09/2016
 (442) 30/09/2017
 (732) **NOVARTIS AG 4002 Basel, CH**
 (740) "MSA IP"
 (540)

TORNETIS

(511)
 5 Farmaceutski preparati, naročito urološki preparati.

(210) **BAZ1619717A** (220)21/09/2016
 (442) 30/09/2017
 (732) **Orexigen Therapeutics, Inc. 3344 N. Torrey Pines Court, Suite 200, La Jolla, CA 92037, US**
 (740) Agencija Diana Protić Tkalčić
 (540)

MYSIMBA

(511)
 5 Farmaceutski preparati za upotrebu u tretmanu pretilosti i za poticanje gubitka težine.;
 16 Štamparski proizvodi, uključujući brošure, obavijesti i izvještaje u vezi kontrole težine i tretmana pretilosti.;
 44 Obezbeđivanje medicinskih informacija u oblasti kontrole težine i tretmana pretilosti.

- (210) **BAZ1619718A** (220)21/09/2016
 (442) 30/09/2017
 (732) **FRANCK d.d. Vodovodna 20, HR**
 (740) Agencija Diana Protić Tkalčić
 (591) crvena, bijela, bež, crna, smeđa, siva, plava, zelena, žuta, ljubičasta, roza, narandžasta
 (540)



- (531) 2.3,3.7,19.3,27.5,27.7,29.1
 (511)
 30 Kafa.

- (210) **BAZ1619719A** (220)21/09/2016
 (442) 30/09/2017
 (732) **Delmes d.o.o. Tešanjaska 24A, 15 sprat, Avaz Twist Tower, Sarajevo, BA**
 (740) "STAM" d.o.o.
 (540)



- (531) 2.9,27.5
 (511)
 30 Brašno i proizvodi od žitarica, kruh, kolači, slastice, bomboni, sladoled; čokoladice, keksi slani-slatki, slatkiši.

- (210) **BAZ1619720A** (220)21/09/2016
 (442) 30/09/2017
 (732) **Delmes d.o.o. Tešanjaska 24A, 15 sprat, Avaz Twist Tower, Sarajevo, BA**
 (740) "STAM" d.o.o.
 (540)



- (531) 27.5
 (511)
 30 Brašno i proizvodi od žitarica, kruh, kolači, slastice, bomboni, sladoled; čokoladice, keksi slani-slatki, slatkiši.

- (210) **BAZ1619721A** (220)22/09/2016
 (442) 30/09/2017
 (732) **Colgate-Palmolive Company, a Delaware corporation 300 Park Avenue, New York, N.Y. 10022, US**
 (740) Mirna Milanović - Lalić
 (540)

COLGATE NATURAL EXTRACTS

- (511)
 3 Pasta za zube i tečnost za ispiranje usta.

- (210) **BAZ1619722A** (220)26/09/2016
 (442) 30/09/2017
 (732) **Hyatt International Corporation 71 S. Wacker Drive, 14th Floor, Chicago, IL 60606, US**
 (740) Dragan Mićunović
 (540)

WORLD OF HYATT

- (511)
 43 Usluge hotela; usluge odmarališta; motela; usluge privremenog smještaja; usluge putnih agencija u vezi sa rezervacijom hotelskog smještaja; specijalizovane hotelske usluge kao dio programa za stalne goste hotela; hotelske usluge koje uključuju podsticajne programe u svrhu pružanja specijalizovanih hotelskih usluga, pogodnosti i nagrade za stalne goste članove hotela; usluge restorana,

barova i koktel barova; usluge snedjevanja hrane i pića; usluge obezbjeđivanja kapaciteta za održavanje proslava i društvenih događaja za specijalne prilike; usluge obezbjeđivanja kapaciteta za konferencije, izložbe i sastanke; usluge iznajmljivanja stolica, stolova, stolnjaka i staklenog posuđa za konferencije, izložbe, sastanke i društvene događaje i proslave; usluge iznajmljivanja konferencijskih sala.

(210) **BAZ1619723A** (220)27/09/2016

(442) 30/09/2017

(732) **FABRIKA DUHANA SARAJEVO
DIONIČKO DRUŠTVO SARAJEVO
Pofalička 5, 71000 Sarajevo, BA**

(740) DR DIANA PROTIĆ-TKALČIĆ &
PARTNERS D.O.O

(540)



(531) 24.1,25.1,25.7,27.5

(511)

34 Cigarete, duhan, proizvodi od duhana, pribor za pušače, upaljači za pušače, šibice.

(210) **BAZ1619724A** (220)27/09/2016

(442) 30/09/2017

(732) **PLIVA HRVATSKA d.o.o. Prilaz baruna
Filipovića 25, 10000 Zagreb, HR**

(740) Agencija "Diana Protić-Tkalčić, zastupnik
za zaštitu industrijske svojine"

(540)

ATREMIA

(511)

5 Farmaceutski proizvodi.

(210) **BAZ1619725A** (220)27/09/2016

(442) 30/09/2017

(732) **HEMOFARM A.D., farmaceutsko-
hemijska industrija Vršac Beogradski
put bb, 26300 Vršac, RS**

(740) "MSA IP"

(540)

HISTASOLV

(511)

5 Farmaceutski proizvodi.

(210) **BAZ1619726A** (220)27/09/2016

(442) 30/09/2017

(732) **HEMOFARM A.D. farmaceutsko-
hemijska industrija Vršac Beogradski
put bb, 26300 Vršac,, RS**

(740) "MSA IP"

(540)

FRUCTOSIN

(511)

5 Farmaceutski proizvodi.

(210) **BAZ1619727A** (220)27/09/2016

(442) 30/09/2017

(732) **HEMOFARM A.D. farmaceutsko-
hemijska industrija Vršac Beogradski
put bb, 26300 Vršac, RS**

(740) "MSA IP"

(540)

XYLOSOLV

(511)

5 Farmaceutski proizvodi.

(210) **BAZ1619728A** (220)27/09/2016

(442) 30/09/2017

(732) **HEMOFARM A.D. farmaceutsko-
hemijska industrija Vršac Beogradski
put bb, 26300 Vršac, RS**

(740) "MSA IP"

(540)

MIGRASOLV

(511)

5 Farmaceutski proizvodi.

- (210) **BAZ1619729A** (220)27/09/2016
 (442) 30/09/2017
 (732) **LEDO d.d. Čavićeva 1a, 10000 Zagreb, HR**
 (740) PETOŠEVIĆ d.o.o.
 (591) nijanse plave, nijanse zelene, nijanse roze, nijanse smeđe, crvena, žuta, ljubičasta
 (540)



- (531) 2.3,3.1,5.11,8.1,19.3,25.1,25.3,27.5,29.1
 (511)
 30 Sladoled.

- (210) **BAZ1619730A** (220)27/09/2016
 (442) 30/09/2017
 (732) **CLARINS FRAGRANCE GROUP 9 rue du Commandant Pilot 92200 Neuilly Sur Seine, FR**
 (740) PETOŠEVIĆ d.o.o.
 (591) nijanse plave, roze
 (540)

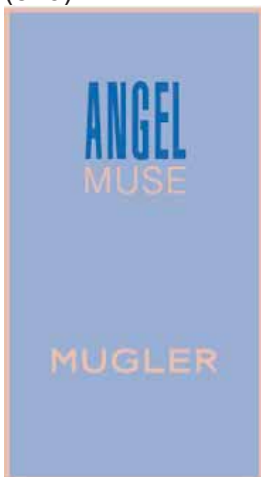

- (531) 26.4,27.5,29.1
 (511)

3 Parfemi; parfemska voda; toaletna voda; Kolonjska voda; kozmetički preparati za kupanje ili tuširanje, a naročito gel za tuširanje za ne-medicinsku uporabu, pjenušave kupke, ulja za kupke i soli za kupke; parfimirani sapuni; kozmetičke kreme i losioni; dezodoransi za osobnu uporabu; kozmetika; parfimirana mlijeka i losioni za tijelo za kozmetičku uporabu; šamponi; losioni za kosu; mirisni sprejevi za tijelo.

- (210) **BAZ1619731A** (220)27/09/2016
 (442) 30/09/2017
 (732) **Zlatko Oršolić Savska 31, 76233 Domaljevac, BA**
 (591) crvena, bijela
 (540)



- (531) 24.3,27.1,27.5,29.1
 (511)

3 Preparati za bijeljenje i ostale tvari za pranje rublja; preparati za čišćenje, poliranje, odmašćivanje i struganje; sapuni; parfimerijski proizvodi, eterična ulja, kozmetički proizvodi, losioni za kosu; proizvodi za njegu zubi.;

11 Uređaji za rasvjetu, grijanje, proizvodnju pare, kuhanje, hlađenje, sušenje, ventilaciju, vodoopskrbu i sanitarna oprema.;

21 Pribor i posuđe za kućanstvo ili za kuhinju; češljevi i spužve; četke (osim kistova); materijali za četke; pribor za čišćenje; čelična vuna; sirovo ili poluobrađeno staklo (osim građevinskog stakla); stakleni, porculanski i keramički proizvodi.;

28 Igre i igračke; gimnastički i sportski predmeti koji nisu obuhvaćeni drugim razredima; ukrasi za božićna drvca.;

29 Meso, riba, perad i divljač; mesni ekstrakti; konzervirano, zamrznuto, sušeno i kuhano voće i povrće; hladetine (želei), džemovi, kompoti; jaja, mlijeko i mliječni proizvodi; jestiva ulja i masti.;

30 Kava, čaj, kakaoi umjetna kava; riža; tapioka i sago; brašno i proizvodi od žitarica, kruh, kolači i slastice; sladoledi; šećer, med, sirup od melase; kvasac, prašak za dizanje; sol; senf; ocat, umaci (začini); začini; led.;

31 Poljoprivredni, hortikulturni i šumarski proizvodi; žive životinje; svježe voće i povrće; prirodne biljke i cvijeće; hrana za životinje; slad; sirove i neprerađene žitarice i sjemenke.;

32 Pivo; mineralne i gazirane vode te ostala bezalkoholna pića; voćni napici i voćni sokovi; sirupi i ostali preparati za pripremanje napitaka.;

33 Alkoholna pića (osim piva).

(210) **BAZ1619734A** (220)29/09/2016

(442) 30/09/2017

(732) **“AKOVA IMPEX” Društvo za proizvodnju, promet i usluge d.o.o. Sarajevo Mostarsko raskršće bb, Hadžići, 71000 Sarajevo, BA**

(540)



(531) 8.1,25.7,26.1,27.5

(511)

29 Kokošija pašteta.

(210) **BAZ1619735A** (220)29/09/2016

(442) 30/09/2017

(732) **“AKOVA IMPEX” Društvo za proizvodnju, promet i usluge d.o.o. Sarajevo Mostarsko raskršće bb, Hadžići, 71000 Sarajevo, BA**

(540)

PILKA

(511)

29 Meso, riba, živina i divljač; paštete; hrenovke; želei, džemovi, kompoti; jaja, mlijeko i mliječni proizvodi; jestiva ulja i masti.; 30 Kafa, čaj, kakao, šećer, riža, tapioka, sago, zamjene za kafu; brašno i proizvodi od žitarica, hljeb, kolači, poslastice, bomboni, sladoled; med, sirup od melase; kvasac, prašak za pecivo; so, senf; sirće, prelive; začini; led za hlađenje.

(210) **BAZ1619736A** (220)29/09/2016

(442) 30/09/2017

(732) **“AKOVA IMPEX” Društvo za proizvodnju, promet i usluge d.o.o. Sarajevo Mostarsko raskršće bb, Hadžići, 71000 Sarajevo, BA**

(591) crvena, bijela, tamno narandžasta, braon, zelena

(540)



(531) 8.1,25.7,26.1,27.5,29.1

(511)

29 Kokošija pašteta.

(210) **BAZ1619737A** (220)29/09/2016

(442) 30/09/2017

(732) **“AKOVA IMPEX” Društvo za proizvodnju, promet i usluge d.o.o. Sarajevo Mostarsko raskršće bb, Hadžići, 71000 Sarajevo, BA**

(540)

PRIMAVERA

(511)

29 Meso, riba, živina i divljač; paštete; želei, džemovi, kompoti; jaja, mlijeko i mliječni proizvodi; jestiva ulja i masti.;

30 Kafa, čaj, kakao, šećer, riža, tapioka, sago, zamjene za kafu; brašno i proizvodi od žitarica, hljeb, kolači, poslastice, bomboni, sladoled; med, sirup od melase; kvasac, prašak za pecivo; so, senf; ocat, sirće, prelive; začini; led za hlađenje.;

35 Oglašavanje i reklamiranje; vođenje komercijalnih poslova; komercijalna administracija; kancelarijski poslovi.

(210) **BAZ1619750A** (220)30/09/2016

(442) 30/09/2017

(732) **Marbo Product d.o.o. Đorđa
Stanojevića 14, 11000 Beograd, RS**

(740) PETOŠEVIĆ d.o.o.

(540)

PODIJELI OSMIJEH

(511)

29 Krompirov čips, krompirov krispi.

(210) **BAZ1619752A** (220)30/09/2016

(442) 30/09/2017

(732) **KWANG YANG MOTOR CO., LTD. No.
35, Wan Hsing Street, Sanmin District,
Kaohsiung, Taiwan, TW**

(740) "Linea Sušić" d.o.o.

(540)

KYMCO NOODOE

(511)

9 Prenosivi digitalni električni uređaji, naime, pametni telefoni, tableti, prijenosnici električnih signala i povezani softveri; bežični komunikacijski uređaji za prijenos zvuka, informacija i slika; čipovi za prethodno snimljene kompjuterske programe i softvere; kompjuterski programi; kompjuterski programi, korišteni za prenosive digitalne električne uređaje, pametne telefone, tablete, prijenosnike električnih signala i softvere elektronskih uređaja korisnika; sklopke; čipovi, razvodne table; primopredajnici signala; konvertori signala; LCD monitori; kompjuterski monitori; monitori ekrana; mjerači; rekorderi kilometraže za vozila; navigacijski uređaji za vozila. ;

12 Motocikli; automobili; bicikli; električna vozila; električni skuteri; električna kolica za prevoženje bolesnika; sva suhozemna vozila; poljoprivredni vagoni; protuprovalni uređaji za vozila; upravljačke ploče automobila; upravljačke ploče motocikala; gume.

(210) **BAZ1619753A** (220)03/10/2016

(442) 30/09/2017

(732) **HEMOFARM A.D. farmaceutsko-
hemijska industrija Vršac Beogradski
put bb, 26 300 Vršac, RS**

(740) "MSA IP"

(591) crna, bijela, crvena, plava, narandžasta,
siva

(540)



(531) 2.1,2.7,26.2,27.5,29.1

(511)

5 Farmaceutski proizvodi.

(210) **BAZ1619754A** (220)03/10/2016

(442) 30/09/2017

(732) **HEMOFARM A.D. farmaceutsko-
hemijska industrija Vršac Beogradski
put bb, 26300 Vršac, RS**

(740) "MSA IP"

(591) crna, bijela, crvena, plava, narandžasta,
siva

(540)



(531) 2.1,2.7,26.2,27.5,29.1

(511)

5 Farmaceutski proizvodi.

**INDEKS BROJEVA PRIJAVA ŽIGOVA
INDEKS BROJEVA PRIJAVA ŽIGOVA
ИНДЕКС БРОЈЕВА ПРИЈАВА ЖИГОВА**

BAZ1518898A
BAZ1619368A
BAZ1619389A
BAZ1619391A
BAZ1619416A
BAZ1619436A
BAZ1619476A
BAZ1619484A
BAZ1619491A
BAZ1619493A
BAZ1619494A
BAZ1619495A
BAZ1619496A
BAZ1619499A
BAZ1619504A
BAZ1619505A
BAZ1619506A
BAZ1619512A
BAZ1619515A
BAZ1619517A
BAZ1619518A
BAZ1619519A
BAZ1619520A
BAZ1619521A
BAZ1619522A
BAZ1619523A
BAZ1619524A
BAZ1619525A
BAZ1619526A
BAZ1619527A
BAZ1619528A
BAZ1619529A
BAZ1619530A
BAZ1619531A
BAZ1619532A
BAZ1619533A
BAZ1619534A
BAZ1619535A
BAZ1619536A
BAZ1619537A
BAZ1619539A
BAZ1619540A
BAZ1619547A
BAZ1619548A
BAZ1619549A
BAZ1619550A
BAZ1619551A
BAZ1619552A
BAZ1619553A
BAZ1619554A
BAZ1619555A

BAZ1619556A
BAZ1619557A
BAZ1619558A
BAZ1619559A
BAZ1619561A
BAZ1619562A
BAZ1619563A
BAZ1619564A
BAZ1619565A
BAZ1619566A
BAZ1619567A
BAZ1619568A
BAZ1619569A
BAZ1619571A
BAZ1619572A
BAZ1619573A
BAZ1619576A
BAZ1619577A
BAZ1619578A
BAZ1619579A
BAZ1619580A
BAZ1619581A
BAZ1619582A
BAZ1619583A
BAZ1619584A
BAZ1619585A
BAZ1619586A
BAZ1619587A
BAZ1619590A
BAZ1619591A
BAZ1619592A
BAZ1619593A
BAZ1619594A
BAZ1619595A
BAZ1619597A
BAZ1619600A
BAZ1619601A
BAZ1619603A
BAZ1619604A
BAZ1619605A
BAZ1619606A
BAZ1619607A
BAZ1619608A
BAZ1619609A
BAZ1619610A
BAZ1619611A
BAZ1619612A
BAZ1619614A
BAZ1619615A
BAZ1619616A
BAZ1619617A

BAZ1619622A
BAZ1619626A
BAZ1619627A
BAZ1619628A
BAZ1619629A
BAZ1619630A
BAZ1619631A
BAZ1619632A
BAZ1619633A
BAZ1619635A
BAZ1619638A
BAZ1619639A
BAZ1619640A
BAZ1619641A
BAZ1619642A
BAZ1619643A
BAZ1619645A
BAZ1619646A
BAZ1619647A
BAZ1619659A
BAZ1619660A
BAZ1619662A
BAZ1619663A
BAZ1619665A
BAZ1619666A
BAZ1619667A
BAZ1619668A
BAZ1619671A
BAZ1619673A
BAZ1619675A
BAZ1619676A
BAZ1619677A
BAZ1619678A
BAZ1619679A
BAZ1619680A
BAZ1619683A
BAZ1619684A
BAZ1619685A
BAZ1619687A
BAZ1619690A
BAZ1619692A
BAZ1619694A
BAZ1619696A
BAZ1619697A
BAZ1619698A
BAZ1619699A
BAZ1619700A
BAZ1619701A
BAZ1619702A
BAZ1619705A
BAZ1619706A
BAZ1619707A
BAZ1619709A
BAZ1619712A
BAZ1619713A

BAZ1619714A
BAZ1619716A
BAZ1619717A
BAZ1619718A
BAZ1619719A
BAZ1619720A
BAZ1619721A
BAZ1619722A
BAZ1619723A
BAZ1619724A
BAZ1619725A
BAZ1619726A
BAZ1619727A
BAZ1619728A
BAZ1619729A
BAZ1619730A
BAZ1619731A
BAZ1619734A
BAZ1619735A
BAZ1619736A
BAZ1619737A
BAZ1619750A
BAZ1619752A
BAZ1619753A
BAZ1619754A

INDEKS KLASA PRIJAVA ŽIGOVA
INDEKS KLASA PRIJAVA ŽIGOVA
ИНДЕКС КЛАСА ПРИЈАВА ЖИГОВА

1

BAZ1619626A
BAZ1619627A
BAZ1619629A
BAZ1619576A
BAZ1619535A
BAZ1619536A
BAZ1619559A
BAZ1619515A
BAZ1619569A
BAZ1619666A
BAZ1619677A
BAZ1619600A
BAZ1619601A
BAZ1619587A
BAZ1619591A

BAZ1619569A
BAZ1619666A
BAZ1619677A
BAZ1619600A
BAZ1619601A
BAZ1619587A
BAZ1619591A
BAZ1619609A
BAZ1619617A
BAZ1619622A
BAZ1619615A
BAZ1619638A
BAZ1619639A
BAZ1619640A
BAZ1619641A
BAZ1619642A
BAZ1619643A
BAZ1619597A
BAZ1619631A
BAZ1619690A
BAZ1619519A
BAZ1619476A
BAZ1619389A
BAZ1619537A
BAZ1619554A
BAZ1619567A
BAZ1619561A
BAZ1619562A
BAZ1619563A
BAZ1619724A
BAZ1619725A
BAZ1619726A
BAZ1619727A
BAZ1619728A
BAZ1619716A
BAZ1619753A
BAZ1619754A
BAZ1619717A
BAZ1619605A
BAZ1619606A
BAZ1619607A
BAZ1619608A
BAZ1619705A
BAZ1619706A
BAZ1619707A

2

3

BAZ1619576A
BAZ1619535A
BAZ1619536A
BAZ1619730A
BAZ1619721A
BAZ1619530A
BAZ1619550A
BAZ1619551A
BAZ1619578A
BAZ1619579A
BAZ1619580A
BAZ1619568A
BAZ1619628A
BAZ1619731A
BAZ1619609A
BAZ1619685A

4

BAZ1619559A
BAZ1619515A
BAZ1619491A
BAZ1619493A
BAZ1619494A
BAZ1619495A
BAZ1619496A
BAZ1619665A

5

BAZ1619576A
BAZ1619535A
BAZ1619536A

6

BAZ1619685A

7

BAZ1619526A
BAZ1619512A
BAZ1619647A
BAZ1619520A
BAZ1619539A
BAZ1619540A

8

BAZ1619647A

9

BAZ1619520A
BAZ1619539A
BAZ1619540A
BAZ1619584A
BAZ1619585A
BAZ1619752A
BAZ1619632A
BAZ1619593A
BAZ1619660A
BAZ1619517A
BAZ1619645A
BAZ1619712A
BAZ1619582A
BAZ1619583A

10

BAZ1619535A
BAZ1619536A
BAZ1619673A
BAZ1619499A
BAZ1619532A

11

BAZ1619731A
BAZ1619647A
BAZ1619520A
BAZ1619539A
BAZ1619540A

12

BAZ1619523A
BAZ1619547A
BAZ1619548A
BAZ1619549A
BAZ1518898A
BAZ1619512A
BAZ1619539A
BAZ1619540A
BAZ1619752A

14

BAZ1619632A

16

BAZ1619559A
BAZ1619515A
BAZ1619499A
BAZ1518898A
BAZ1619484A
BAZ1619696A
BAZ1619697A
BAZ1619698A
BAZ1619699A
BAZ1619700A
BAZ1619610A
BAZ1619612A
BAZ1619518A
BAZ1619581A
BAZ1619685A
BAZ1619717A
BAZ1619539A
BAZ1619540A
BAZ1619593A

17

BAZ1619499A

18

BAZ1518898A
BAZ1619696A
BAZ1619697A
BAZ1619698A
BAZ1619699A
BAZ1619700A
BAZ1619594A
BAZ1619539A
BAZ1619540A
BAZ1619632A

19

BAZ1619499A

20

BAZ1619499A
BAZ1619696A
BAZ1619697A
BAZ1619698A
BAZ1619699A
BAZ1619700A
BAZ1619646A
BAZ1619647A
BAZ1619539A
BAZ1619540A

21

BAZ1619696A
BAZ1619697A
BAZ1619698A

BAZ1619699A
BAZ1619700A
BAZ1619731A
BAZ1619685A
BAZ1619647A

22

BAZ1619499A

24

BAZ1619499A
BAZ1619696A
BAZ1619697A
BAZ1619698A
BAZ1619699A
BAZ1619700A

25

BAZ1518898A
BAZ1619696A
BAZ1619697A
BAZ1619698A
BAZ1619699A
BAZ1619700A
BAZ1619610A
BAZ1619612A
BAZ1619533A
BAZ1619539A
BAZ1619540A
BAZ1619632A
BAZ1619593A

26

BAZ1619696A
BAZ1619697A
BAZ1619698A
BAZ1619699A
BAZ1619700A

28

BAZ1619532A
BAZ1619696A
BAZ1619697A
BAZ1619698A
BAZ1619699A
BAZ1619700A
BAZ1619518A
BAZ1619646A
BAZ1619683A
BAZ1619684A
BAZ1619731A
BAZ1619539A
BAZ1619540A
BAZ1619593A

29

BAZ1619696A
BAZ1619697A
BAZ1619698A
BAZ1619699A
BAZ1619700A
BAZ1619668A
BAZ1619671A
BAZ1619506A
BAZ1619564A
BAZ1619709A
BAZ1619734A
BAZ1619736A
BAZ1619750A
BAZ1619735A
BAZ1619676A
BAZ1619667A
BAZ1619633A
BAZ1619586A
BAZ1619416A
BAZ1619737A
BAZ1619731A
BAZ1619491A
BAZ1619493A
BAZ1619494A
BAZ1619495A
BAZ1619496A
BAZ1619675A

30

BAZ1619696A
BAZ1619697A
BAZ1619698A
BAZ1619699A
BAZ1619700A
BAZ1619735A
BAZ1619676A
BAZ1619667A
BAZ1619633A
BAZ1619586A
BAZ1619416A
BAZ1619737A
BAZ1619731A
BAZ1619678A
BAZ1619679A
BAZ1619680A
BAZ1619553A
BAZ1619555A
BAZ1619565A
BAZ1619566A
BAZ1619524A
BAZ1619527A
BAZ1619528A
BAZ1619529A
BAZ1619729A

BAZ1619718A
BAZ1619719A
BAZ1619720A
BAZ1619714A
BAZ1619534A
BAZ1619635A
BAZ1619391A
BAZ1619521A
BAZ1619605A
BAZ1619606A
BAZ1619607A

31

BAZ1619696A
BAZ1619697A
BAZ1619698A
BAZ1619699A
BAZ1619700A
BAZ1619731A
BAZ1619675A

32

BAZ1619696A
BAZ1619697A
BAZ1619698A
BAZ1619699A
BAZ1619700A
BAZ1619586A
BAZ1619731A
BAZ1619534A
BAZ1619635A
BAZ1619504A
BAZ1619713A
BAZ1619675A

33

BAZ1619731A
BAZ1619635A
BAZ1619368A
BAZ1619531A
BAZ1619701A
BAZ1619595A

34

BAZ1619662A
BAZ1619663A
BAZ1619571A
BAZ1619572A
BAZ1619723A

35

BAZ1619535A
BAZ1619536A
BAZ1619559A
BAZ1619515A

BAZ1619499A
BAZ1518898A
BAZ1619696A
BAZ1619697A
BAZ1619698A
BAZ1619699A
BAZ1619700A
BAZ1619610A
BAZ1619612A
BAZ1619581A
BAZ1619646A
BAZ1619416A
BAZ1619737A
BAZ1619609A
BAZ1619635A
BAZ1619391A
BAZ1619573A
BAZ1619702A
BAZ1619590A
BAZ1619603A
BAZ1619604A
BAZ1619687A
BAZ1619687A
BAZ1619611A
BAZ1619525A
BAZ1619436A
BAZ1619552A
BAZ1619614A
BAZ1619665A
BAZ1619605A
BAZ1619606A
BAZ1619607A
BAZ1619608A
BAZ1619705A
BAZ1619706A
BAZ1619707A
BAZ1619647A
BAZ1619539A
BAZ1619540A
BAZ1619660A
BAZ1619675A

36

BAZ1619559A
BAZ1619499A
BAZ1518898A
BAZ1619610A
BAZ1619612A
BAZ1619687A
BAZ1619687A
BAZ1619611A
BAZ1619556A
BAZ1619557A
BAZ1619558A
BAZ1619577A

BAZ1619522A
BAZ1619539A
BAZ1619540A
BAZ1619517A

37

BAZ1619535A
BAZ1619536A
BAZ1619559A
BAZ1619515A
BAZ1518898A
BAZ1619630A
BAZ1619491A
BAZ1619493A
BAZ1619494A
BAZ1619495A
BAZ1619496A
BAZ1619665A
BAZ1619539A
BAZ1619540A

38

BAZ1518898A
BAZ1619610A
BAZ1619612A
BAZ1619687A
BAZ1619687A
BAZ1619525A
BAZ1619539A
BAZ1619540A
BAZ1619645A
BAZ1619712A

39

BAZ1619499A
BAZ1518898A
BAZ1619696A
BAZ1619697A
BAZ1619698A
BAZ1619699A
BAZ1619700A
BAZ1619610A
BAZ1619612A
BAZ1619611A
BAZ1619659A
BAZ1619539A
BAZ1619540A

40

BAZ1619499A
BAZ1619630A
BAZ1619705A
BAZ1619706A
BAZ1619707A

41

BAZ1619535A
BAZ1619536A
BAZ1518898A
BAZ1619518A
BAZ1619581A
BAZ1619525A
BAZ1619436A
BAZ1619552A
BAZ1619659A
BAZ1619592A
BAZ1619539A
BAZ1619540A
BAZ1619593A
BAZ1619645A

42

BAZ1619535A
BAZ1619536A
BAZ1619499A
BAZ1518898A
BAZ1619610A
BAZ1619612A
BAZ1619630A
BAZ1619692A
BAZ1619705A
BAZ1619706A
BAZ1619707A
BAZ1619539A
BAZ1619540A
BAZ1619660A
BAZ1619712A
BAZ1619582A
BAZ1619583A

43

BAZ1619535A
BAZ1619536A
BAZ1518898A
BAZ1619521A
BAZ1619687A
BAZ1619687A
BAZ1619552A
BAZ1619614A
BAZ1619659A
BAZ1619665A
BAZ1619694A
BAZ1619722A
BAZ1619505A

44

BAZ1619552A
BAZ1619616A
BAZ1619717A
BAZ1619705A

BAZ1619706A
BAZ1619707A
BAZ1619645A

45

BAZ1619499A
BAZ1518898A
BAZ1619539A
BAZ1619540A

**INDEKS NOSILACA PRIJAVA ŽIGOVA
INDEKS NOSITELJA PRIJAVA ŽIGOVA
ИНДЕКС НОСИЛАЦА ПРИЈАВА ЖИГОВА**

“AKOVA IMPEX” Društvo za proizvodnju, promet
i usluge d.o.o. Sarajevo

BAZ1619734A
BAZ1619735A
BAZ1619736A
BAZ1619737A

“Bingo” d.o.o. Export-import Tuzla

BAZ1619696A
BAZ1619697A
BAZ1619698A
BAZ1619699A
BAZ1619700A

“CEROL” d.o.o. za proizvodnju, promet i usluge

BAZ1619665A

“G BREWERS PUB” UR - Pivnica, vl. Arman
Galičić

BAZ1619713A

“Golden Port” Društvo za promet, turizam i
ugostiteljstvo d.o.o. Sarajevo

BAZ1619659A

“J.T.N. TOBACCO” d.o.o. za proizvodnju,
trgovinu i usluge Šamac

BAZ1619572A

“OAZA” d.o.o.

BAZ1619504A

“PAK-RAMPART” d.o.o. Visoko

BAZ1619527A
BAZ1619528A
BAZ1619529A

“TROPIC MALOPRODAJA” d.o.o. Banja Luka

BAZ1619685A

Adela Dobrić

BAZ1619518A

Agro destil

BAZ1619635A

AMGEN Inc.

BAZ1619673A

ANTONIO BANDERAS LIMITED

BAZ1619632A

BASF SE

BAZ1619677A
BAZ1619587A
BAZ1619591A
BAZ1619600A
BAZ1619601A

BAZ1619569A

BeiGene, Ltd., c/o Mourant Ozannes Corporate
Services (Cayman) Limited

BAZ1619705A
BAZ1619706A
BAZ1619707A

Bejda Ramić

BAZ1619505A

BELUPO Ijekom i kozmetika d.d.

BAZ1619476A
BAZ1619519A
BAZ1619561A
BAZ1619562A
BAZ1619563A
BAZ1619615A

Benskorea Co., Ltd.

BAZ1619630A

Beverage Marketing USA, Inc. (a New York
Corporation, USA)

BAZ1619534A

Biogen Hemophilia Inc.

BAZ1619692A

Bosnalijek, farmaceutska i hemijska industrija,
dioničko društvo

BAZ1619535A
BAZ1619536A

CENTRAL OSIGURANJE d.d.

BAZ1619556A
BAZ1619557A
BAZ1619558A

Chivas Holdings (IP) Limited

BAZ1619595A

CLARINS FRAGRANCE GROUP

BAZ1619730A

Colgate-Palmolive Company, a Delaware
company

BAZ1619568A

Colgate-Palmolive Company, a Delaware
corporation

BAZ1619721A

Cosmetic Warriors Limited

BAZ1619573A

CYDONIA d.o.o.

BAZ1619567A

D.D. "VISPAK" prehrambena industrija Visoko
BAZ1619709A

Dal Cin d.o.o.
BAZ1619647A

DEHA MAGAZACILIK EV TEKSTILI URUNLERI
SANAYI VE TICARET ANONIM SIRKETI
BAZ1619702A

Delmes d.o.o.
BAZ1619719A
BAZ1619720A
BAZ1619678A
BAZ1619679A
BAZ1619680A

Discover Financial Services, a Delaware
Corporation
BAZ1619577A

Dogadan Gida Ürünleri Sanayi ve Pazarlama
A.S., a company incorporated under the laws of
Turkey
BAZ1619524A

DreamWorks Animation L.L.C.
BAZ1619593A

DROGA KOLINSKA, Živilska industrija, d.d.
BAZ1619416A

E. I. du Pont de Nemours and Company
BAZ1619642A
BAZ1619643A

E-FEEL D.O.O.
BAZ1619484A

Express One d.o.o. za transportne usluge i
trgovinu Sarajevo
BAZ1619610A
BAZ1619611A
BAZ1619612A

FABRIKA DUHANA SARAJEVO DIONIČKO
DRUŠTVO SARAJEVO
BAZ1619571A
BAZ1619723A

FIL LIMITED
BAZ1619522A

Filim Kordić
BAZ1619614A

FRANCK d.d.
BAZ1619718A
BAZ1619714A

Genzyme Corporation
BAZ1619631A

Goodyear Dunlop Tyres UK Limited
BAZ1619547A

BAZ1619548A
BAZ1619549A

Heliae Development LLC
BAZ1619629A

HEMOFARM A.D., farmaceutsko-hemijska
industrija Vršac
BAZ1619725A
BAZ1619726A
BAZ1619727A
BAZ1619728A
BAZ1619753A
BAZ1619754A
BAZ1619617A
BAZ1619537A

HERBAL SPA d.o.o.
BAZ1619616A

Hyatt International Corporation
BAZ1619722A

IGOR DUČIĆ
BAZ1619368A

INTER-BUSINESS FOR INDUSTRY AND
TRADE Sal Company Reg. No.1806145
BAZ1619662A
BAZ1619663A

INTRAL D.O.O.
BAZ1619526A

JADRAN - GALENSKI LABORATORIJ d.d.
Rijeka
BAZ1619597A

John Masters Organics, Inc.
BAZ1619603A
BAZ1619604A

Kulturno - informativni centar Tomislavgrad
BAZ1619436A

KWANG YANG MOTOR CO., LTD.
BAZ1619752A

L B d.o.o.
BAZ1619594A

Lambaga Tabung Haji
BAZ1518898A

Le Holdings (Beijing) Co., Ltd.
BAZ1619590A

LE SHI INTERNET INFORMATION &
TECHNOLOGY (BEIJING) CORPORATION)
BAZ1619539A
BAZ1619540A

LEDO d.d.
BAZ1619729A

Lidl Stiftung & Co. KG

BAZ1619531A
BAZ1619633A
BAZ1619667A
BAZ1619668A
BAZ1619671A
BAZ1619676A

MALAK GROUP D.O.O.

BAZ1619552A

Mališić export-import d.o.o.

BAZ1619564A
BAZ1619565A
BAZ1619566A

Marbo Product d.o.o.

BAZ1619750A

MEBLO INT d.o.o.

BAZ1619499A

MEGGLE d.o.o. Posušje

BAZ1619506A

Millennium & Copthorne International Limited

BAZ1619694A

MINISTRY OF PROGRAMMING d.o.o. Sarajevo

BAZ1619660A

Mitre Sports International Limited

BAZ1619683A
BAZ1619684A

Mješoviti holding "ERS" - MP a.d. Trebinje - ZP
"Hidroelektrane na Vrbasu" a.d. Mrkonjić Grad

BAZ1619491A
BAZ1619493A
BAZ1619494A
BAZ1619495A
BAZ1619496A

NOBEL LIJEK d.o.o.

BAZ1619690A

Nordmark Arzneimittel GmbH & Co. KG

BAZ1619576A

NOVARTIS AG

BAZ1619622A
BAZ1619638A
BAZ1619639A
BAZ1619640A
BAZ1619641A
BAZ1619554A
BAZ1619716A

OPPO MEDICAL INC.

BAZ1619532A
BAZ1619533A

Orexigen Therapeutics, Inc.

BAZ1619717A

Pčelica d.o.o. Sarajevo

BAZ1619581A

Pharmaceutical chemical cosmetic industry
ALKALOID AD Skopje

BAZ1619551A

PJSC Gazprom neft

BAZ1619559A
BAZ1619515A

PLIVA HRVATSKA d.o.o.

BAZ1619724A

PREDRAG MANDLBAUM

BAZ1619712A

Privatna predškolska ustanova dječiji vrtić "Filii"
Bihać

BAZ1619592A

Rigipsherc d.o.o. Mostar

BAZ1619578A
BAZ1619579A
BAZ1619580A

R-S Silicon d.o.o. Mrkonjić Grad

BAZ1619626A
BAZ1619627A

Société des Produits Nestlé S.A.

BAZ1619586A

Stojkov Duško

BAZ1619391A

Stolarska radnja "Sklopi"

BAZ1619646A

Takeda GmbH

BAZ1619645A

TECNO-ELEKTRA D.O.O.

BAZ1619520A

Tianjin Lovol Heavy Industry Group Co., Ltd.

BAZ1619512A

Too Faced Cosmetics, LLC

BAZ1619628A

TOYOTA JIDOSHA KABUSHIKI KAISHA (also
trading as Toyota Motor Corporation)

BAZ1619523A

UDOVČIĆ, Damir

BAZ1619521A

Udruženje Balkanska Istraživačka Regionalna
Mreža, BIRN

BAZ1619525A

UNILEVER N.V.

BAZ1619530A

BAZ1619555A

BAZ1619553A

BAZ1619550A

UNION Sh.p.k.

BAZ1619605A

BAZ1619606A

BAZ1619607A

BAZ1619608A

BAZ1619609A

UPI POSLOVNI SISTEM d.d. Sarajevo

BAZ1619675A

Vakufska banka d.d. Sarajevo

BAZ1619517A

Virtuo d.o.o.

BAZ1619687A

VITAMEDIC D.O.O.

BAZ1619389A

W. Neudorff GmbH KG

BAZ1619666A

Western Digital Technologies, Inc.

BAZ1619582A

BAZ1619583A

BAZ1619584A

BAZ1619585A

ZHS IP Europe Sarl

BAZ1619701A

Zlatko Oršolić

BAZ1619731A

PROMJENA ADRESE- PROMJENA ADRESE-ПРОМЈЕНА АДРЕСЕ

BAZ0711263A

3/2017

TUVADRIA d.o.o. Sarajevo

Muhameda ef. Pandže bb, PP br.3, 71000

Sarajevo, BA

07/06/2017

PROMJENA NAZIVA- PROMJENA NAZIVA -ПРОМЈЕНА НАЗИВА

BAZ1619872A

Venator Materials Corporation (a Delaware Corporation)

10003 Woodloch Forest Drive, The Woodlands,

Texas 77380,US

07/06/2017

OBJAVA ŽIGOVA

Bibliografski podaci svrstani su prema rastućem registarskom broju žiga

Podaci su popraćeni NID kodom /Internationally agreed Numbers for the Identification of Data / (broj u zagradi), za identifikaciju podataka o žigovima a prema standardu

Prikaz redoslijeda podataka u objavljenom žigu je slijedeći:

- | | |
|-------------------------------------------------------------------------------------------|----------------------------------------|
| (111) Registarski broj žiga | (181) Datum do kojeg važi pravo na žig |
| (210) Broj prijave žiga | (220) Datum podnošenja prijave žiga |
| (151) Datum registracije žiga | |
| (442) Datum registracije žiga | |
| (300) Podaci o pravu prvenstva (država, datum podnošenja i broj prioritetne prijave) | |
| (230) Datum izložbenog (sajamskog) prava prvenstva | |
| (641) Podaci o prijavi podnesenoj kod bivšeg SZP (broj prijave, datum podnošenja prijave) | |
| (732) Nosilac žiga | |
| (740) Zastupnik | |
| (551) Kolektivni žig | |
| (591) Boje | |
| (554) Trodimenzionalni žig | |
| (539) Opis | |
| (540) Izgled žiga | |

Izgled žiga (text ili slika)
(max 8 x 8 cm za sliku)

- (526) Disklaimer – Dobrovoljno ograničenje obima zaštite
- (531) Među. klasifikacija figurativnih elemenata žigova prema Bečkoj klasifikaciji-sedma edicija
- (511) **Međunarodna klasifikacija roba i usluga prema Ničanskoj klasifikaciji-jedanesta edicija**

STRUKTURA REGISTRARSKOG BROJA ŽIGA
STRUKTURA REGISTRACIJSKOG BROJA ŽIGA
СТРУКТУРА РЕГИСТАРСКОГ БРОЈА ЖИГА

BA Z 97 0001



(111) **BAZ0711228** (181)29/05/2027

(210) BAZ0711228A (220)29/05/2007

(151) 29/06/2017

(300) 2006-115422

01/12/2006

JP

(732) **Asahi Glass Company, Limited 12-1, Yurakucho 1-chome, Chiyoda-ku, Tokyo 100-8405, JP**

(740) "INTELBIRO" d.o.o.

(591) plava, crvena, bijela

(540)

 The logo for AGC (Asahi Glass Company) features the letters 'AGC' in a bold, blue, sans-serif font. The letter 'G' is stylized with a red and white graphic element inside its upper curve.

(531) 27.5,29.1

(511)

1 Hemijski proizvodi, ljepljive tvari (ne za kancelarijsku niti kućnu upotrebu), preparati za regulaciju rasta bilja; gnojiva; ocačina za keramiku (glazura); više masne kiseline; obojeni metali; nemetalni minerali, potrepštine za fotografije; lakmus papir; umjetna sladila, brašno i škrob za industrijske potrebe, neobrađene plastične tvari (plastika u sirovom obliku), drvena kaša.;

2 Kanada balzam (smola za upotrebu u optici); preparati za skidanje tapeta; kopal; sandarak; šelak; borovo ulje; damarsmola; nagrizna sredstva, mastika, borova guma, sredstva za zaštitu drveta; bojila; pigmenti, boje, tinta za štamparske i fotokopirne uređaje, boje za crtanje, proizvodi za zaštitu od hrđe, obojeni metali u prahu i listićima za slikare, dekoratere, tiskare i umjetnike; dragocjeni metali u prahu i listićima za slikare, dekoratere, tiskare i umjetnike.;

3 Antistatički preparati za upotrebu u kućanstvu; sredstva za odmaščivanje za upotrebu u kućanstvu; sredstva za uklanjanje hrđe; benzin za uklanjanje mrlja; omekšivači za rublje; izbjeljivači za rublje; ljepila za pričvršćavanje umjetne kose; ljepila za pričvršćavanje umjetnih trepavica; štirka za rublje; želatin od morskih algi za rublje (Funori); sredstva za skidanje boje; kreme za cipele i čizme; laštila za cipele; preparati za poliranje; sapuni i deterdženti; zubne paste; kozmetički preparati i toaletni preparati; parfimerijski proizvodi, mirisi i tamjan; brusni papir; brusno platno, brusni pijesak; umjetni plavi kamen (plovučac); papir za poliranje; platno za poliranje; umjetni nokti; umjetne trepavice.;

7 Mašine i alati za obradu metala; mašine i uređaji za rudarstvo; mašine i uređaji za ribarenje; mašine i uređaji za hemijsku obradu; mašine i uređaji za tekstil; mašine i uređaji za preradu hrane i pića; mašine i uređaji za pravljenje i obradu papira; mašine i uređaji za štampu i uvez knjiga; mašine za šivenje, mašine za pravljenje cipela, mašine za štavljenje kože, mašine i uređaji za proizvodnju staklenih proizvoda; mašine i uređaji za bojenje; mašine i

uređaji za pakiranje i umotavanje; grnčarska kola koja rade na struju; mašine i uređaji za obradu plastike, mašine i uređaji za proizvodnju poluprovodnika; mašine i uređaji za obradu kamena; ne-električni osnovni pokretači (ne za kopnena vozila); držači ljepljivih traka (strojevi); strojevi za automatsko frankiranje; mašine za pranje suđa; električne mašine za poliranje voskom; mašine za pranje, usisivači, električni mikseri za hranu, mašine i uređaji za opravke, mehanički parking sistemi, postrojenja za pranje vozila, strujni raspršivači za dezinfekciju, insekticide i deodoranse (ne za poljoprivredne svrhe); komponente mašina (ne za kopnena vozila).;

9 Tamponi za uši; obrađeno staklo (ne za upotrebu u građevinarstvu); mašine za elektrolučno zavarivanje; mašine za sječenje metala (elektrolučno, na bazi gasa ili plazme); električni uređaji za zavarivanje; ozonizeri (ozonizatori); elektrolizeri (čelije za elektrolizu); ovoskopi; registarske blagajne; mašine za brojanje i sortiranje kovanica; električni natpisi za prikaz ciljnih vrijednosti, strujnih izlaza i slično; mašine za fotokopiranje; ručni računalni uređaji; mašine i uređaji za crtanje i pravljenje nacrti; mašine za biljegovanje vremena i datuma; vremenski časovnici (uređaji za zapisivanje vremena); uredski uređaji za bušenje kartica; uređaji za glasanje; obračunski uređaji; uređaji za provjeru poštanskih markica; automatski uređaji za izdavanje nečega; oprema za benzinske pumpe; vratašca za parkirališta koja se pokreću uz prethodno plaćanje; oprema i uređaji za spašavanje; uređaji za gašenje požara; protupožarne mlaznice; protupožarni sistemi za rasprskavanje; protupožarni alarmi; alarmi za plin; signalni uređaji protiv krađe; zaštitne kacige; znakovi u željezničkom prometu; trokuti za signalizaciju za vozila u kvaru; signalizacija svjetlosna ili mehanička; mašine i uređaji za ronjenje; mašine za arkadne video igre; električni otvarači vrata; simulatori vožnje za obuku; simulatori sportskog treninga; laboratorijski uređaji i instrumenti; fotografske mašine i uređaji; kinematografske mašine i uređaji; optički uređaji i instrumenti; mašine i instrumenti za mjerenje ili testiranje; mašine i uređaji za distribuciju i kontrolu struje; obrtni pretvarači; fazni modifikatori; akumulatori i galvanski elementi; električni i magnetni mjerni uređaji i testeri; električne žice i kablovi; električne pegle; električni uvijači za kosu; električne budilice; mašine u uređaji za telekomunikacije; elektronske mašine, uređaji i njihovi dijelovi; magnetna jezgra; otpornici; elektrode; brodovi-crpke za gašenje požara; rakete; vatrogasna kola; upaljači za cigarete za automobile; rukavice za zaštitu na radu; maske za zaštitu od prašine; maske za zaštitu od gasova; maske za zaštitu kod zavarivanja; odjeća za zaštitu od vatre; naočale (cvikeri i naočale za sport); gramofonske ploče; taktomjeri; elektronske sklopke i CDromovi, nasnimljeni automatski programi za izvođenje za elektronske muzičke instrumente; logaritmari; snimljeni kinematografski filmovi; držači dijapozitiva; snimljeni video diskovi i video trake; elektronske publikacije.;

11 Kompleti zahodskih školjki i zahodskih daski, kompleti za kupaoalice, uređaji za sušenje (za hemijsku obradu); rekuperatori (za hemijsku obradu); uređaji za proizvodnju pare (za hemijsku obradu); evaporatori (za hemijsku obradu); destilatori (za hemijsku obradu); izmjenjivači toplote (za hemijsku obradu); sterilizatori za mlijeko; industrijske peći; nuklearni reaktori; uređaji za sušenje krmiva; industrijski bojleri; uređaji za klimatizaciju zraka (za industrijske svrhe); mašine i uređaji za zamrzavanje; mašine za sušenje veša za industrijsku upotrebu; mašine i uređaji za upotrebu u salonima ljepote i brijačnicama (ne

uključujući stolice za frizerske salone); oprema za kuhanje za industrijsku upotrebu; industrijske mašine za sušenje posuđa; uređaji za dezinfekciju posuđa za industrijsku upotrebu; vodovodne slavine; ventili za kontrolu nivoa za rezervoare; ventili za cjevovode; rezervoari za preradu otpadnih voda (za industrijsku upotrebu); septički rezervoari (industrijsku upotrebu); peći za spaljivanje smeća; solarni grijači za vodu; uređaji za prečišćavanje vode; električne lampe i drugi uređaji za osvjetljavanje; kućni elektrotermički uređaji; podloške za slavine za vodu; plinski grijači za vodu (za kućnu upotrebu); neelektrični grijači za kuhanje (za kućnu upotrebu), kuhinjske radne površine, sudoperi za kuhinje; hladionice (za kućnu upotrebu, ne prenosivi); zamrzivači (za kućnu upotrebu); kućni filteri za vodovodne slavine; kade i slično; stajalice papirne svjetiljke (Andon); prenosive papirne svjetiljke (Chochin); plinske svjetiljke; uljane svjetiljke; tuljci za svjetiljke; grijalice sa žaravicom za krevete (ne električne); džepne grijalice; gorivo u štapićima za japanske džepne grijalice (kairo-bai); grijalice s vodom za krevete (za grijanje nogu u krevetu); zahodske školjke sa raspršivačem vode za pranje; držači dezinficijensa za toalete; zahodske školjke; zahodske daske za zahodske školjke japanskog stila; rezervoari za preradu otpadnih voda za kućnu upotrebu; septički rezervoari za kućnu upotrebu; jastučići za zagrijavanje ili hlađenje napunjeni hemijskim supstancama spremni za reakciju po potrebi; ne-električni uređaji za grijanje za kućnu upotrebu.;

12 Žičare za prijenos tereta i tovara; istovarivači sa nagibom (za nagibanje željezničkih teretnih vagona); gurači rudarskih vozila; tegljači rudarskih vozila; neelektrične pogonske mašine za vozila (ne uključujući njihove dijelove); padobrani; protuprovalni elementi za vozila; plovila i njihovi dijelovi i oprema; letjelice i njihovi dijelovi i oprema; željeznički vozni park i njihovi dijelovi i oprema; automobilski prozori; drugi automobili i njihovi dijelovi i oprema; motorna vozila na dva točka, bicikli i njihovi dijelovi i oprema; kolica za bebe; rikše; sanke i saonice; tačke, dvokolice, kočije za konjsku vuču; prikolice za bicikla (Riyakah); ljepljive gumene zakrpe za opravku unutarnjih i vanjskih guma.;

17 Liskun (sirovi ili djelomično prerađeni), ventili od gume ili vulkaniziranog vlakna (ne uključujući mašinske elemente); brtvila; spojnice za cijevi (nemetalne); zaptivači; vatrogasne cijevi; azbestne protupožarne zavjese; plutajuće pregrade za sprečavanje zaagađanja; električni izolacijski materijali; brtveni prsteni od gume ili vulkaniziranog vlakna; potkove (nemetalne); kemijsko vlakno (ne za tekstilnu upotrebu); azbest; kamena vuna; vuna od šljake; gumeni konac i obložena gumenapređa (ne za tekstilnu upotrebu); konac i pređa od kemijskih vlakana (ne za tekstilnu upotrebu); azbestna pređa; azbestne tkanice; azbestni filc; izolacijske rukavice; gumeni konopci i vrpce; azbestni konopci i uzice; azbestne mreže; industrijski gumeni spremnici za ambalažiranje; gumeni čepovi (za industrijske gumene spremnike za ambalažiranje); gumeni poklopci i zapani (za industrijske gumene spremnike za ambalažiranje); papir za kondenzatore; azbestni papir; vulkanizirano vlakno; plastični poluobrađeni proizvodi (za upotrebu kao materijali); guma (sirova ili poluobrađena); materijali za zvučnu izolaciju od kamene vune (ne za građevinske svrhe); azbestne ploče; azbestni prah.;

19 Obložni materijali za građevine, katran i smola, nemetalni materijali za gradnju i građevinarstvo; keramički materijali za gradnju, cigle i vatrostalni proizvodi; linoleumski materijali za gradnju; plastični materijali za gradnju; sintetički materijali za gradnju; asfalt i asfaltni materijali za gradnju i građevinarstvo; gumeni materijali za gradnju

i građevinarstvo; gips (za građevinske svrhe); vapneni materijali za gradnju i građevinarstvo; materijali za gradnju i građevinarstvo od gipsa; tekstilne mreže za sprečavanje obrušavanja stijena; montažni kompleti za građenje (ne od metala); potporne ploče za sjeme raslinja za sprečavanje odrona zemlje ili klizišta; plastični sigurnosni prozori koji omogućavaju komunikaciju; trake za razgraničavanje; cement i proizvodi od istoga; drvena građa; kamena građa; staklena građa; umjetni riblji grebeni (ne od metala); kokošinjci i kavezi za perad (nemetalni); kabine za nanošenje boje raspršivanjem; kalupi za oblikovanje cementnih proizvoda (nemetalni); ventili za vodovodne cijevi (ne od metala i plastike); prometni znakovi (nemetalni, nesvijetleći i nemehanički); upozoravajuće nesvijetleće oznake, nemetalne; rezervoari za skladištenje (ne od metala i plastike); nemetalne bitve i stupovi za vezanje broda; zidani poštanski sanduci, stolarski okovi (nemetalni); kamene svjetiljke; prenosivi platenici (nemetalni) za kućnu upotrebu; nadgrobne ploče i nadgrobni natpisi (nemetalni); kamene skulpture; skulpture od betona; skulpture od mermerna; nemetalni mineralni materijali (neobrađeni ili djelomično obrađeni).;

20 Morska pjena (sirovi ili djelomično obrađeni materijal); jantar; palete za utovar (nemetalne); košnice za pčele (kutije za pčele i pčelinje saće); stolice za frizerske salone; stilice za brijačnice; ventili od plastike (ne uključujući mašinske elemente); spremnici (nemetalni i ne zidani); kutije za transport (nemetalne); oprema za zastore; plastični stezači kao zamjena za metalne; ekseri, klinovi, navrtke, ekseri, čavli, vijci, zakovica, kotači (nemetalni); podloške (ne od metala, gume ili vulkaniziranog vlakna); brave (neelektrične i nemetalne); jastuci (za namještaj); Japanski podni jastuci (Zabuton); jastuci; dušeci; slama (pletence od slame); industrijski kontejneri za pakovanje od drveta, bambusa ili plastike; slamke za ispijanje pića; poslužavnici (nemetalni); okviri i obruči za vezenje; pločice s osobnim podacima i pločice sa osobnim podacima za vrata (nemetalne); jربولi za zastave; ručni ravni ventilatori; ručni preklonni ventilatori; kolci za biljke i stable; kreveti za kućne ljubimce; pseće kućice; kutije za gniježđenje za male ptice; ljestve s gazištima i ljestve (nemetalne); poštanska sandučad (ne od metala niti zidana); kuke za vješanje šešira (nemetalne); košare za kupovinu; rezervoari za vodu za kućnu upotrebu (ne od metala ni zidani); ploče za vješanje predmeta (ploče za vješanje japanskog stila kod kojih se koriste kuke za pozicioniranje); kutije za alat (nemetalne); držači ručnika (nemetalni); namještaj; ogledala, stakla za ogledala; i stakla za police i za displeje; unutarnji prozorski zastori (zaslони) (namještaj); zastori od trstike, tratana i bambusa (Sudare); dekorativne zavjese od perli; orijentalni samostojeći paravani iz jednog dijela (Tsuitate); orijentalni paravani iz više dijelova na sklapanje; klupe; reklamni baloni; vertikalni natpisi od drveta i plastike; vještački uzorci modela hrane; umjetna vrtna jezerca (struktura); oprema za izvođenje rituala; krojačke lutke; krojačka poprsja; okviri za slike; kipovi od gipsa; kipovi od plastike; kipovi od drveta; japanski listovi drveta kao materijala za umotavanje hrane (Kyogi); paprat (neobrađeni ili djelomično obrađeni materijal); bambus (neobrađeni ili djelomično obrađeni materijal); kora bambusa (neobrađeni ili djelomično obrađeni materijal); trs; ratan (neobrađeni ili djelomično obrađeni materijal); kora drveta; slama (sirovi ili djelomično obrađeni materijal); rogoz (sirovi ili djelomično obrađeni materijal); slama za krovove (sirovi ili djelomično obrađeni materijal); trska (neobrađeni ili djelomično obrađeni materijal); biljni agregati za gips (Susa); slamke pšenice, ječama ili zobi; slamke riže; kljove (sirovi ili djelomično obrađeni materijal); kosti kita; prazne

školjke i ljuske; umjetna rožina; slonovača (neobrađeni ili djelomično obrađeni materijal); rogovi životinjski; zubi životinjski; kornjačevina neobrađeni ili djelomično obrađeni materijal); životinjske kosti (neobrađeni ili djelomično obrađeni materijal); koralji (neobrađeni ili djelomično obrađeni);

21 Zubni konac (konac za zubne svrhe); neobrađeno ili poluobrađeno staklo (ne za građevinarstvo); armirano ravno staklo (ne za građevinarstvo); korita za životinje (valovi za stoku); prsteni za perad; ražanj za kuhanje; četka za kupanje u kadi; metalne četke; četke za cijevi; četke za industrijsku upotrebu; četke za ribanje brodova; rukavice za kućnu upotrebu; industrijski kontejneri za pakovanje od stakla i keramike; šerpe i lonci (kuhinjski pribor) (neelektrični); lončića za kafu (neelektrični i ne od dragocjenih metala); japanski čajnici od livenog željeza, neelektrični (Tetsubin); čajnici (neelektrični); stono posuđe (ne od plemenitih metala); prenosi vi neelektrični uređaji za pravljenje leda; čekmedže; staklenke za čuvanje hrane; pljoske za piće za putovanja; vakum boce (pljoske sa izolacijom); vedrice za led; bučkalice (neelektrične); cjedila (kuhinjski pribor); bibernice, šećernice i slanici (ne od dragocjenih metala); čašice za jaja (ne od plemenitih metala); držači za salavete i prstenovi za salavete (ne od plemenitih metala); poslužavnici (ne od plemenitih metala); držači za čačkalice (ne od plemenitih metala); cjediljke; šejkeri; japanske kutljačice za kuhanu rižu (Shamoji); ručni mlinovi za kafu i mlinovi za biber; lijevak za kuhanje; japanski drveni tučci (Surikogi); japanski zemljani mužari (stupe) (Suribachi); japanski osobni poslužavnici odnosno podmetači za objedovanje (Zen); otvarači za boce; ribeži za kuhanje; lopatice za vađenje kolača; podmetači za tepsije; japanski štapići za jelo, futrole za štapiće za jelo; kuhače i krčazi; sita za kuhanje i filteri; daske za sječenje za kuhinjsku upotrebu; valjci za tijesto (kuhinjski pribor); gril rešetke i roštilji za kuhanje; čačkalice; cjediljke za limun; pekači za vafle (neelektrični); pribor za čišćenje i oprema za pranje; daske za peglanje; raspršivači za krojače; daske za peglanje (kotedai); radne ploče sa šablonima za rezanje tekstila; mješači za tursku kupelj (yukakibo); sjedalice za kadu; vedrice za kadu; kapice za gašenje svijeća i svijećnjaci (ne od plemenitih metala); sita za pepeo (kućni pribor); posude za ugljen; naprvice za ubijanje muha; saksije za cvijeće; hidroponski uređaji za domaću hortikulaturu; kantice za zalijevanje; posude za hranjenje domaćih životinja; četke za domaće životinje; predmeti za žvakanje za domaće pse; kavezi za ptice; posude sa vodom za ptice; četke za odijela; noćne posude; držači toaletnog papira; štedne kasicе (ne od plemenitih metala); amajlije (Omamori); „sveta lutrija“ (komadi papira sa religijskim predviđanjima koji se izvlače iz kutije) (Omikuji); metalne kutije za držanje i izdavanje papirnih ručnika; kuke za izuvanje čizama; posude za sapun; vaze i zdjele za cvijeće (ne od plemenitih metala); zvonca za vjetar; uspravni natpisi od stakla ili keramike; posudice za izgaranje mirisnih tvari; kozmetički i toaletni pribor; četke za cipele; kašike za cipele; krpe za glancanje cipela; ručne naprave za glancanje cipela; drveni umeci za održavanje oblika cipela; svinjska dlaka (čekinje za četke);

37 Nadgledanje pravljenja proizvodnih pogona za pravljenje ravnog plutajućeg stakla, puhanog stakla i valjanog stakla; tehnička podrška za održavanje industrijske opreme; montaža stakla za građevinarstvo; zidanje; krečenje i/ili prevlačenje zaštitnim slojem u građevinarstvu; postavljanje zaštite od vode u građevinarstvu; građevinske savjetodavne usluge u vezi s industrijskim pećima; građevinarstvo; savjetodavne usluge u vezi s građevinarstvom; upravljanje,

kontrola ili održavanje građevinske opreme; brodogradnja; opravka i održavanje plovniha objekata; opravka i održavanje letilica; opravka bicikla; opravka i održavanje autotobila; opravka i održavanje željezničkog voznog parka; opravka i održavanje motornih vozila na dva točka; opravka i održavanje kinematografskih mašina i uređaja; opravka i održavanje optičkih uređaja i mašina; opravka i održavanje fotografskih uređaja i mašina; opravka i održavanje mašina i uređaja za utovar i istovar; opravka i održavanje protupožarnih alarma; opravka i održavanje uredskih mašina i uređaja; opravka i održavanje uređaja za klimatizaciju zraka (za industrijske svrhe); opravka i održavanje gorionika; opravka i održavanje bojlera; opravka i održavanje pumpi; opravka i održavanje mašina i uređaja za zamrzavanje; opravka i održavanje elektronskih uređaja i mašina; opravka i održavanje telekomunikacijskih uređaja i mašina; opravka i održavanje građevinskih uređaja i mašina; opravka i održavanje korisničkih električnih kućanskih aparata; opravka i održavanje električnih aparata za proizvodnju struje; opravka i održavanje mašina i aparata za distribuciju i kontrolu struje; opravka i održavanje generatora struje; opravka i održavanje električnih motora; opravka i održavanje laboratorijskih aparata i instrumenata; opravka i održavanje mjernih mašina i instrumenata i mašina i instrumenata za testiranje; opravka i održavanje medicinskih uređaja i instrumenata; opravka i održavanje vatrenog oružja; opravka i održavanje mašina i uređaja za štampanje i uvez knjiga; opravka i održavanje mašina i uređaja za kemijsku obradu; opravka i održavanje mašina i uređaja za proizvodnju stakla; opravka i održavanje ribarskih mašina i uređaja; opravka i održavanje mašina i alata za obradu metala; opravka i održavanje mašina i uređaja za pravljenje cipela; opravka i održavanje industrijskih peći; opravka i održavanje rudarskih mašina i uređaja; opravka i održavanje mašina i uređaja za proizvodnju gumenih proizvoda; opravka i održavanje mašina i sistema za proizvodnju integriranih kola; opravka i održavanje mašina i sistema za proizvodnju poluprovodnika; opravka i održavanje mašina i uređaja za proizvodnju hrane i napitaka; opravka i održavanje mašina i uređaja za pravljenje drvene građe, obradu drveta, ili pravljenje furnira i šperploče; opravka i održavanje tekstilnih mašina i uređaja; opravka i održavanje mašina za obradu duhana; opravka i održavanje mašina i uređaja za bojenje; opravka i održavanje poljoprivrednih mašina i alatki; opravka i održavanje mašina i uređaja za proizvodnju drvene kaše, pravljenje i obradu papira; opravka i održavanje mašina i uređaja za obradu plastike; opravka i održavanje mašina i uređaja za pakovanje i umatanje; opravka i održavanje šivaćih mašina; opravka i održavanje skladišnih tankova; opravka i održavanje opreme za benzinske pumpe; opravka i održavanje mehaničkih sistema za parkiranje; opravka i održavanje uređaja za parkiranje bicikala; opravka i održavanje industrijskih mašina za pranje sudova; opravka i održavanje uređaja za kuhanje za industrijsku upotrebu; opravka i održavanje industrijskih mašina za pranje; opravka i održavanje postrojenja za pranje vozila; opravka i održavanje automata za prodaju; opravka i održavanje električnih mašina za pranje podova; opravka i održavanje mašina i uređaja za zabavu; opravka i održavanje mašina i uređaja za upotrebu u salonima ljepote i brijačnicama; opravka i održavanje opreme za kontrolu zagađenja vode; opravka i održavanje uređaja za prečišćavanje vode; opravka i održavanje uređaja za kompaktiranje smeća; opravka i održavanje uređaja za mljevenje smeća; opravka i održavanje uređaja za ronjenje; opravka i održavanje nuklearnih reaktora; opravka i održavanje hemijskih postrojenja; restauracija namještaja; opravka kišobrana;

opravka i održavanje muzičkih instrumenata; opravka i održavanje sefova; opravka cipela; opravka i održavanje satova i ručnih satova; oštrenje makaza i kuhinjskih noževa; postavljanje i opravka brava; opravka i održavanje plinskih uređaja za grijanje vode; opravka i održavanje neelektričnih grijnih uređaja za kuhanje ; opravka i održavanje šerpi i lonaca za kuhanje; opravka i održavanje natpisa (znakova); opravka tašni i novčanika; opravka osobnih ornamenata; opravka igračkaka ili lutaka; opravka sportske opreme; opravka opreme za bilijar; opravka mašina i uređaja za igranje; opravka i održavanje kada za kupanje i slično; opravka toaletnih sjedala sa vodom za pranje; opravka ribarskog pribora; opravka naočala; opravka i njega krzna; pranje veša; peglanje odjeće; opravka odjeće (krpanje odjeće); pravljenje gromuljica od pamuka za punjenje dušeka; opravka tatami prostirki; čišćenje dimnjaka; čišćenje spoljnih površina zgrada; pranje prozora; čišćenje ulica; čišćenje tankova za skladištenje; dezinfekcija telefonskih slušalica; uništavanje štetočina (osim za poljoprivredu, šumarstvo i hortikulturu); sterilizacija medicinskih mašina i uređaja; iznajmljivanje građevinskih mašina i uređaja; iznajmljivanje uređaja za čišćenje podova; iznajmljivanje resastih metli za čišćenje podova; iznajmljivanje uređaja za pranje vozila; iznajmljivanje električnih mašina za pranje; iznajmljivanje sušilica za veš; iznajmljivanje obrtnih sušilica za odjeću; iznajmljivanje uređaja za rashlađivanje prostora (za kućnu upotrebu); iznajmljivanje rudarskih mašina i uređaja; iznajmljivanje uređaja za klimatizaciju.;

42 Usluge inženjerskog konsaltinga u području dizajniranja proizvodnih pogona za pravljenje ravnog plutajućeg stakla, puhanog stakla i valjanog stakla; dizajniranja postrojenja za obradu, proizvodnju i pravljenje ravnog plutajućeg stakla, puhanog stakla i valjanog stakla i redizajniranja postojećih proizvodnih pogona i peći za proizvodnju ravnog stakla; konsultantske, savjetodavne, usluge davanja informacija, usluge projektovanja i arhitektonske usluge u pogledu građevinskih materijala, staklenih stijena, staklenih konstrukcija, prozora, stakla i ogledala; konsultantske i savjetodavne usluge u vezi sa sampliranjem, dizajnom, odabirom i upotrebom građevinskih materijala, staklenih stijena, staklenih konstrukcija, prozora, stakla i ogledala; dizajniranje industrijskih peći; tehnička podrška pročišćavanju zemljišta; istraživanje zagađivanja zemljišta; pružanje meteoroloških informacija; arhitektonski dizajn; geodetska mjerenja; geološka mjerenja i istraživanja; dizajniranje mašina, uređaja, instrumenata (uključujući njihove dijelove) ili sistema koji se sastoje od tih mašina, uređaja i instrumenata; projektovanje; dizajn kompjuterskog softvera, kompjutersko programiranje ili održavanje kompjuterskog softvera; tehnički savjeti koji se odnose na performanse, rad i sl. kompjutera, automobila i drugih uređaja koji zahtijevaju visoki nivo osobnog znanja, vještina ili iskustva rukovaoca u cilju postizanja potrebne preciznosti u rukovanju istima; testiranje, kontrola i istraživanje farmaceutskih preparata, kozmetike i prehrambenih proizvoda; istraživanje u visokogradnji i urbanom planiranju; testiranje ili istraživanje u prevenciji zagađenja; testiranje ili istraživanje u oblasti električne energije; testiranje ili istraživanje u oblasti niskogradnje; testiranje, kontrola i istraživanje u poljoprivredi, uzgoju stoke ili ribogojstvu; testiranje ili istraživanje mašina, uređaja i instrumenata; iznajmljivanje mjernih aparata; iznajmljivanje kompjutera; snabdijevanje kompjuterskim programima; iznajmljivanje laboratorijskih aparata i instrumenata; iznajmljivanje instrumenata za crtanje.

(111) **BAZ0711263** (181)08/06/2027
(210) BAZ0711263A (220)08/06/2007
(151) 07/06/2017

(732) **TUVADRIA d.o.o. Sarajevo**
Muhameda ef. Pandže bb, PP br.3,
71000 Sarajevo, BA

(740) "ACTINNOVA" d.o.o.

(591) plava, crvena

(540)

TUVadria 

(531) 24.1,27.5,29.1

(511)

35 Savjetovanje u vezi sa poslovanjem i upravljanjem; istraživanje tržišta i ispitivanje javnog mnijenja; računovodstveni, knjigovodstveni i revizorski poslovi; vođenje poslova; savjeti o organizaciji i vođenju poslova; stručne poslovne konsultacije.;

42 Naučne i tehnološke usluge kao i pripadajuće usluge istraživanja i koncepcije; usluge industrijskih analiza i istraživanja; izrada i upravljanje bazama podataka; inženjering; ispitivanje materijala; kontrola kvalitete; tehnički projekti; certificiranje sistema, osoblja i proizvoda.

(111) **BAZ1518418** (181)22/01/2025

(210) BAZ1518418A (220)22/01/2015

(151) 03/07/2017

(732) **BONY d.o.o. Tuzla Morančani 32A,**
75000 Tuzla, BA

(540)

TROPICO

(511)

32 Pivo, osim bezalkoholnog piva.

(111) **BAZ1518590** (181)20/04/2025
 (210) BAZ1518590A (220)20/04/2015
 (151) 04/08/2017
 (732) **Gin d.o.o. Igmanska 77, Vogošća, BA**
 (540)



(531) 8.1,24.15,27.5

(511)

30 Šećer, brašno i proizvodi od brašna, kruh, kolači, torte, slastice; sladoled; kvasac, prašak za dizanje.;

35 Oglašavanje i reklamiranje; vođenje komercijalnih poslova; komercijalna administracija; uredski poslovi.;

43 Usluge pripreme i dostavljanja hrane i pića.

(111) **BAZ1518790** (181)30/07/2025
 (210) BAZ1518790A (220)30/07/2015
 (151) 29/08/2017
 (732) **Constantin Film-Holding Gesellschaft m.b.H. Siebensterng. 37, 1070 Vienna, AT**

(740) Edin Buljabašić

(591) crvena

(540)



(531) 27.5,29.1

(511)

9 Aparati i instrumenti naučni, pomorski, geodetski, fotografski, kinematografski, optički, za vaganje, mjerenje, signalizaciju, kontrolu (inspekciju), spasavanje i nastavu; aparati i instrumenti za provođenje, prekid, transformaciju, akumulaciju, regulisanje ili kontrolu električne energije; aparati za snimanje, prenos i reprodukovanje zvuka ili slike; magnetni nosači podataka, diskovi za snimanje; kompakt diskovi, DVD i drugi digitalni nosači podataka; mehanizmi za aparate koji se pokreću novcem ili žetonom, registar kase, računarske mašine, oprema za obradu podataka, računati; računarski softver; aparati za gašenje požara.;

41 Obrazovne usluge, pripremanje obuke, razonoda, sportske i kulturne aktivnosti.

(111) **BAZ1518807** (181)07/08/2025
 (210) BAZ1518807A (220)07/08/2015
 (151) 28/07/2017
 (732) **“TROPIC MALOPRODAJA” d.o.o. Banja Luka Ivana Gorana Kovačića bb, 78000 Banja Luka, BA**

(591) zelena, plava

(540)



(531) 20.5,24.17,26.3,26.4,27.5,29.1

(511)

3 Deterdženti za čišćenje, deterdženti (osim onih koji se upotrebljavaju za medicinske potrebe); dezodoransi za ljude; kozmetički preparati za njegu kože; kozmetički proizvodi; kreme za kozmetičke potrebe; sapuni; toaletni proizvodi i tekućine za pranje automobilskih stakala.;

16 Vrećice od plastičnog materijala, za zamotavanje i ambalažu; stolni ubrusi papirnati i toaletni ubrusi od papira.;

28 Sportska oprema.;

29 Mlijeko; jogurt; kiselo mlijeko; jaja; meso; mesne prerađevine; konzerve riblje; konzerve mesne; prerada voća i povrća; zamrznuto voće i povrće; humus (truležna zemlja).;

30 Brašno; tjestenina; kafa; čaj; med; začini; pudinzi; slatkiši.;

31 Hrana za kućne ljubimce.;

32 Voćni sokovi.

(111) **BAZ1518922** (181)17/09/2025
 (210) BAZ1518922A (220)17/09/2015
 (151) 19/06/2017
 (732) **PLR IP Holdings, LLC, Delaware 4350 Baker Road, Minnetonka, Minnesota 55343, US**

(740) Marić & Co d.o.o.

(540)

POLAROID

(511)

9 Znanstveni, nautički, geodetski, fotografski, kinematografski i optički aparati i instrumenti kao i aparati i instrumenti za vaganje, mjerenje, signalizaciju, kontrolu, za pomoć i i za obuku; aparati i instrumenti za vođenje, distribuiranje, transformiranje, akumuliranje, podešavanje ili upravljanje električne struje; aparati za snimanje, prijenos, reprodukciju zvuka ili slike; magnetne podloge za snimanje, akustičke ploče; kompaktne ploče, dvd i drugi numerički nosači za snimanje; mehanizmi za uređaje koji se pokreću uz prethodno ubacivanje kovanica; registrarske blagajne, računari, oprema za obradu podataka i računala; uređaji za gašenje požara; računalni programi [softveri]. optički čitači; optički kondenzatori; optički diskovi; optička vlakna; optička stakla; optičke svjetiljke; optički kompasi; optička ogledala; periskop leće; objektivni za astrofotografiju; objektivni fotoaparata; teleskop leće, leće, mikroskop leće, dodaci za kameru: nastavak za leće, filteri, poklopac za leće; digitalne memorijske kartice; magnetski diskovi; usb stik; durbini; dvogled; teleskopi; mikroskopi; periskopi; noćne zaštitne naočale; maske za ronjenje; maske za zavarivanje; elektronske naočale za igranje; virtualne naočale; stereoskopski preglednik i stereoskopske 3d naočale koje su dio elektronske igre ili drugog sistema; naočale, sunčane naočale, google višenamjenske naočale za sport, lanac za naočale, navlake za naočale, okviri za naočale, dodaci naočalama i komponente, optičke naočale, sunčane naočale, navlake za naočale, okviri i sočiva za optičke naočale i za sunčane naočale, dodaci navlakama za naočale, vezice za naočale i trakice za glavu za naočale i za sunčane naočale, torbice, držači i zaštitne torbice za naočale, optički okviri i dodaci za torbice za naočale i dodatke; torbice za mobilne telefone i portable računarske uređaje; torbice, držači i zaštitne torbice za mobile telefone i portable računarkse uređaje.;

11 Aparati za osvetljavanje, grijanje, proizvodnju pare, kuvanje, hlađenje, sušenje, venti-laciju, snabdevanje vodom i za sanitarne svrhe. pročistači zraka; klima uređaji; sprave za klima uređaje; svjetla za knjige; stropna svjetla; stropni ventilatori; sušila za odjeću; peći za kuhanje; odvlaživači; električne žarulje; električne svijeće; električne lampice za praznike; električne svjetiljke; električna rasvjetna tijela; električna noćna svjetla; besplamene svijeće; držači svjetiljki; reflektori; peći; ploče za grijanje i hlađenje koje se koriste za svrhu unutrašnjeg grijanja i hlađenja; ovlaživači; svjetiljke; kućišta svjetiljka, led rasvjetna tijela; žarulje; rasvjetni uređaji za vozila; ugradbena rasvjeta; rasvjetne trake; rasvjetne cijevi; svjetla za vozila; rasvjetna tijela; vanjski rasvjetni ukrasi; vanjska rasvjeta, i to svjetleće cigle; svjetla za čitanje; ulična rasvjeta; solarni kolektori; aparati za hlađenje na pogon solarne energije; svjetiljke na solarni pogon; solarna rasvjetna tijela, i to unutarnje i vanjske rasvjetne jedinice i tijela na solarni pogon; solarni grijači vode; solarna rasvjeta za sve vremenske prilike; reflektori, rasvjetne trake za unutarnju uporabu; svijetleće sprave za televizijski studio; zidne lampe; zidna svjetla.;

25 Odjeca, obuća, pokrivala za glavu, pojasevi.

(111) **BAZ1518990** (181)20/10/2025

(210) BAZ1518990A (220)20/10/2015

(151) 26/07/2017

(732) **AMGEN Inc. One Amgen Center Drive, Thousand Oaks, California 91320-1799, US**

(740) DR DIANA PROTIC-TKALČIĆ & PARTNERS D.O.O

(540)

AMGEN

(511)

5 Injekcije i bočice prethodno napunjene farmaceutskim preparatima. ;

10 Medicinski aparati i instrumenti; uređaji za davanje lijekova; sistemi za davanje lijekova; injekcioni uređaji za farmaceutske preparate; injektorji za medicinsku namjenu.; 35 Usluge maloprodaje i veleprodaje farmaceutskih preparata i medicinske opreme; referalne usluge u oblasti liječenja raka, hemoterapije i farmaceutskih proizvoda; upravljanje programima za participaciju troškova lijekova koji se izdaju na recept; upravljanje programima za nadoknadu troškova pacijentima; obezbjeđivanje usluga upravljanja u zdravstvu, uključivo obezbjeđivanje usluga verifikacije osiguranja i prethodne autorizacije za druge; referalne usluge u oblasti programa za podršku participacija; usluge pružanja podrške pacijentima, uključivo obezbjeđivanje online direktorija sa informacijama za pružaoce zdravstvenih usluga koje obuhvataju informacije o mjestima na kojima se mogu primiti injekcije pod kožu i informacije o maloprodaji farmaceutskih proizvoda ili specijalizovanih apoteka u kojima pacijenti mogu kupiti farmaceutske preparate.;

41 Usluge obrazovanja, uključivo razvoj i diseminacija obrazovnih materijala za druge u oblasti farmaceutskih proizvoda i liječenja medicinskih poremećaja; vođenje seminara u vezi upotrebe farmaceutskih proizvoda za medicinske poremećaje koji se izdaju na recept; obezbjeđivanje motivacionih i obrazovnih govornika koji pružaju informacije o medicinskim poremećajima; obuka u oblasti usluga pružanja podrške pacijentima u vezi liječenja medicinskih poremećaja; obezbjeđivanje elektronskih brošura u vezi liječenja medicinskih poremećaja putem elektronske pošte.;

42 Usluge istraživanja i razvoja u oblasti farmacije; istraživanje u oblasti biologije; istraživanje u oblasti hemije; istraživanje u oblasti medicine, uključivo vođenje kliničkih ispitivanja za druge.;

44 Usluge pružanja podrške pacijentima u vezi liječenja medicinskih poremećaja, uključivo obezbjeđivanje online informacija koje se odnose na farmaceutske preparate za liječenje raznih bolesti i obezbjeđivanje usluga medicinske konsultacije i savjetovanja putem globalne kompjuterske mreže; obezbjeđivanje zdravstvenih i medicinskih informacija o medicinskim poremećajima; informacione usluge koje uključuju obezbjeđivanje medicinskih informacija za pacijente koji boluju od raka; obezbjeđivanje usluga pružanja podrške pacijentima u vezi raka i liječenja raka; obezbjeđivanje informacija o zdravlju kostiju pacijenata koji boluju od raka tako što se nude medicinske informacije i

praktični savjeti prilagođeni pacijentima za komunikaciju o zdravlju kostiju sa pružaocima zdravstvenih usluga; informacione usluge koje uključuju obezbjeđivanje usluga medicinske konsultacije i davanja savjeta putem globalne kompjuterske mreže u oblasti zdravlja kostiju vezano za rak; obezbjeđivanje usluga medicinskih informacija i pružanja podrške pacijentima, uključivo pružanje farmaceutskih savjeta i konsultacija u obliku obezbjeđivanja online informacija u vezi zdravlja kostiju, prevencije osteoporoze i liječenja i kontrolisanja osteoporoze i bolesti kostiju, kao i farmaceutskih preparata za liječenje osteoporoze; obezbjeđivanje medicinskih izvještaja u vezi pacijenata koji se liječe od osteoporoze i bolesti kostiju; obezbjeđivanje medicinskih konsultantskih i savjetodavnih usluga putem globalne kompjuterske mreže u oblasti liječenja raka i hemoterapije; obezbjeđivanje medicinskih informacija i usluga pružanja podrške pacijentima, uključivo farmaceutski savjeti i konsultacije u obliku obezbjeđivanja online informacija u vezi imune trombocitopenične purpore (ITP); obezbjeđivanje zdravstvenih i medicinskih informacija o ITP; informacione usluge koje uključuju obezbjeđivanje medicinskih informacija za ITP pacijente; usluge pružanja podrške pacijentima u vezi liječenja medicinskih poremećaja, uključivo obezbjeđivanje informacija pacijentima i porodicama pacijenata u oblasti davanja lijekova i medicinskih informacija za pacijente pri čemu se pacijenti mogu raspitivati o medicinskim problemima i procedurama kod medicinskog osoblja; besplatna distribucija medicinske opreme, uključivo spremnika za upotrebene oštre medicinske predmete i pripadajućih putnih rashladnih spremnika za medicinsku upotrebu; obezbjeđivanje informacija za pacijente u oblasti davanja lijekova.

(111) **BAZ1518991** (181)20/10/2025

(210) BAZ1518991A (220)20/10/2015

(151) 19/06/2017

(732) **AL JAZEERA MEDIA NETWORK P.O.
Box 23123 Doha, QA**

(740) PETOŠEVIĆ d.o.o.

(540)



(531) 3.5,4.5

(511)

9 Elektronički diktafoni za prijenos i reprodukciju zvuka i slike; dokumentarni i dokumentarno-dramski filmovi; unaprijed snimljene video vrpce, vizualni diskovi, te magnetske vrpce sa zvukom i slikama koje sadrže vijesti i komentare; zvučni zapisi koji sadrže vijesti i komentare; fax strojevi, teleprinteri, telefoni i računala za prijenos informacija, telefoni i računala; računalna periferija za prijenos informacija i podataka; elektronički računalni pisači za ne-fotografske grafičke informacije; prazni magnetski diskovi; prazne video vrpce; prazne magnetske vrpce za audio i video signale; uređaji za prikaz videa; računalne tipkovnice; računalni softver koji se koristi za prikaz grafičkih podataka; računalna memorija; periferija računalnog sučelja; transformatori digitalnog signala koji konvertuju zvuk u digitalne podatke i obratno; vizuelni digitalni odašiljači.;

16 Štampane stvari, a naročito, knjige, časopisi i bilteni na području vijesti o tekućim događajima; fotografije; štampani izvještaji s finansijskim, ekonomskim, kulturnim i političkim informacijama i podacima; štampani instrukcioni, obrazovni i nastavni materijali na području medija, multimedije i srodnih područja.;

18 Koža i imitacije kože, i proizvodi od tih materijala koji nisu obuhvaćeni drugim razredima; životinjske kože, krzna; koferi i putne torbe; kišobrani, suncobrani i štapovi za hodanje; bičevi, sedlarsko remenarski proizvodi.;

25 Odjeća, obuća, pokrivala za glavu, sportska odjeća.;

28 Igre i igračke; gimnastički i sportski artikli koji nisu uključeni u druge klase; ukrasi za jelke.;

35 Usluge oglašavanja, koje se emituje putem televizije, usluge televizijskog oglašavanja za druge, i usluge komercijalnog oglašavanja drugima.;

38 Usluge emitovanja televizijskog programa, usluge emitovanja (kablovska televizija), usluge emitovanja (radio).;

41 Usluge rasonode, a naročito, produkcija televizijskih programa, a posebno vijesti, dokumentaraca, sportskih i kulturnih programa i finansijskih, ekonomskih i političkih izvješća; produkcija kinematografskih filmova; i novinske agencije, a naročito, prikupljanje i širenje vijesti; programiranje televizije, digitalne televizije, kablovske televizije i satelitske televizije; programiranje na globalnoj računalnoj mreži, a naročito, programiranje na Internetu; produkcija televizijskih programa; distribucija televizijskih programa za druge.

(111) **BAZ1519026** (181)02/11/2025

(210) BAZ1519026A (220)02/11/2015

(151) 27/07/2017

(732) **HEMOFARM A.D. farmaceutsko-hemijska industrija Vršac Beogradski put bb, 26300 Vršac, RS**

(740) "MSA IP" vl. Dževad Ćoralčić

(540)

BRONHOKLIR

(511)

5 Farmaceutski proizvodi za ljudsku upotrebu.

(111) **BAZ1519039** (181)06/11/2025

(210) BAZ1519039A (220)06/11/2015

(151) 26/07/2017

(732) **JOHNSON & JOHNSON One Johnson & Johnson Plaza, New Brunswick, New Jersey, US**

(740) DR DIANA PROTIĆ-TKALČIĆ & PARTNERS D.O.O

(540)

JOHNSON'S

(511)

3 Proizvodi za njegu i čišćenje kože i kose.

(111) **BAZ1519044** (181)10/11/2025

(210) BAZ1519044A (220)10/11/2015

(151) 27/07/2017

(732) **Dioničko društvo PIVARA TUZLA Maršala Tita broj 163, 75000 Tuzla, BA**

(591) zelena

(540)



(531) 19.7,29.1

(511)

32 Mineralne i gazirane vode te ostala bezalkoholna pića, voćni napici i voćni sokovi, sirupi i ostali preparati za pripremanje napitaka.

(111) **BAZ1519079** (181)19/11/2025

(210) BAZ1519079A (220)19/11/2015

(151) 29/08/2017

(732) **SRE d.o.o. Fra Filipa Lastrića 2, 71000 Sarajevo, BA**

(740) "INTELBIRO" d.o.o.

(591) žuta, zelena, crna

(540)



WESTGATE
built on dreams

(531) 26.3,27.5,29.1

(511)

35 Oglašavanje i reklamiranje,vođenje komercijalnih poslova, komercijalna administracija, uredski poslovi, hoteli (administrativno upravljanje hotelima), istraživanja za poslove, izvoz-uvoz (agencije za izvoz-uvoz), javno mnijenje (istraživanje javnog mnijenja) [anketiranje], javnost (odnosi s javnošću) [propaganda], konzultacije u svezi vođenja poslova, marketing, osoblje (savjetovanje o osoblju), pomoć u vođenju poslova, predstavljanje proizvoda [demonstracija], razdioba reklamnih oglasa, sajmovi (organiziranje sajмова u komercijalne ili reklamne svrhe), trgovački poslovi (procjene trgovačkih poslova), tržište (traženje tržišta), uredi za reklamiranje.;

36 Osiguranje; finansijski poslovi; monetarni poslovi; upravljanje nekretninama, agencije za nekretnine, agencije za stanove [nepokretna imovina], finansijski [bankarski] poslovi, fondovi (osnivanje fondova), građevinski objekti (upravljanje građevinskim objektima), iznajmljivanje stanova, iznajmljivanje ureda [nekretnine], kapital (ulaganje kapitala), davanje u zakup nekretnina [lizing], procjena nekretnina, upravljanje nekretninama, obavijesti (financijske obavijesti), posredovanje [mešetarenje] u trgovni nekretninama, posredovanje u osiguranju, potraživanja (utjerivanje potraživanja jednog poduzeća posredstvom vanjskog nagodbenog tijela) [faktoring], savjetovanje o osiguranju, stanarine (naplata stanarina), upravljanje

građevinskim objektima, upravljanje imovinom.;

37 Izgradnja; popravci; usluge postavljanja, asfaltiranje, bazeni (održavanje bazena), brave (popravak brava), buldožeri (iznajmljivanje buldožera), bušenje bunara, ceste (postavljanje pokrivnih slojeva na ceste), čišćenje cesta, čišćenje dimnjaka, čišćenje unutrašnjosti zgrada [kućanstvo], čišćenje zgrada [vanjskih površina], deratizacija, dezinfekcija, dizala (postavljanje i popravak dizala), građevinski radovi (nadzor građevinskih radova), izgradnja (obavijesti o izgradnji), iznajmljivanje dizalica, iznajmljivanje strojeva za čišćenje, iznajmljivanje strojeva za gradilišta, iznajmljivnje bagera, izoliranje (usluge izoliranja) [građevinski radovi], kamenolomi (vađenje kamena), klimatizacija zraka (postavljanje i popravak uređaja za klimatizaciju), konzultacije u svezi izgradnje, krađa (postavljanje i popravak alarmnih uređaja protiv krađe), krovopokrivači (usluge krovopokrivača), kuhinje (opremanje kuhinja), lakiranje, ličenje, unutarnje i vanjsko [bojanje], nadzor građevinskih radova [vođenje], prozori (pranje prozora), prozori i vrata (postavljanje prozora i vrata), rashladni uređaji (postavljanje i popravak rashladnih uređaja) skele (postavljanje skele), skladišta (postavljanje i popravak skladišta), stolari (usluge stolara), tapetarski popravci, tapete (postavljanje tapeta), telefoni (postavljanje i popravak telefona), tvornice (gradnja tvornica), zidanje ciglom, zidarski radovi, žbukanje.; 42 Znanstvene i tehnološke usluge kao i pripadajuće usluge istraživanja i koncepcije; usluge industrijskih analiza i istraživanja; koncepcija i razvoj računala i računalnih programa /softvera/; arhitektura, baždarenje [mjerjenje], geološka istraživanja, geološka izviđanja terena, geološka vještačenja [ekspertize], gradnja (savjeti o gradnji), grafička umjetnost (usluge crtača grafičke umjetnosti), industrijski dizajn, industrijsko oblikovanje, inženjering, ispitivanje materijala, istraživanja, izrada [koncepiranje] računalnih progama, kontrola kvalitete, mjerenje zemljišta, planovi (izrada građevinskih planova), razrada tehničkih projekata, savjeti o gradnji, štednja energije (savjeti u svezi štednje energije), unutarnje uređenje [dekoracija], urbanističko planiranje, vještačenja [inženjerske usluge], zaštita okoliša (savjetovanje u svezi zaštite okoliša).

- (111) **BAZ1519082** (181)20/11/2025
 (210) BAZ1519082A (220)20/11/2015
 (151) 29/08/2017
 (732) **Društvo sa ograničenom odgovornošću HUALIDA Brčko Distrikt BiH Tržnica "Arizona", kom. cen.14 hala vr. V.posl.prostor 20, Brčko Distrikt, BA**
 (540)



(531) 26.4,27.5

(511)

25 Potkošulje; donje rublje; hlače; majice; tajice.

- (111) **BAZ1519096** (181)01/12/2025
 (210) BAZ1519096A (220)01/12/2015
 (151) 09/06/2017
 (732) **Industrija mesa "SEMIĆ" d.o.o. Visoko Industrijska zona Ozrakovići bb, Visoko, BA**
 (591) crvena, tamno zelena, bijela, smeđa, crna, svijetlo zelena
 (540)



(531) 3.4,6.19,8.5,11.3,25.1,27.5,29.1

(511)

29 Trajna kobasica od goveđeg mesa, sudžuk.

- (111) **BAZ1519097** (181)01/12/2025
 (210) BAZ1519097A (220)01/12/2015
 (151) 09/06/2017
 (732) **Industrija mesa "SEMIĆ" d.o.o.**
Visoko Industrijska zona Ozrakovići
bb, Visoko, BA
 (591) crvena, tamno zelena, bijela, svijetlo
 zelena
 (540)



- (531) 3.4,6.19,8.5,11.3,25.1,27.5,29.1
 (511)
 29 Trajna kobasica od goveđeg mesa, kulen.

- (111) **BAZ1519098** (181)01/12/2025
 (210) BAZ1519098A (220)01/12/2015
 (151) 09/06/2017
 (732) **Industrija mesa "SEMIĆ" d.o.o.**
Visoko Industrijska zona Ozrakovići
bb, Visoko, BA
 (591) svijetlo zelena, bijela, tamno zelena,
 crvena, smeđa
 (540)



- (531) 3.4,6.19,8.5,11.3,25.1,27.5,29.1
 (511)
 29 Trajna kobasica od goveđeg mesa, sudžuk.

- (111) **BAZ1519099** (181)01/12/2025
 (210) BAZ1519099A (220)01/12/2015
 (151) 09/06/2017
 (732) **Industrija mesa "SEMIĆ" d.o.o.**
Visoko Industrijska zona Ozrakovići
bb, Visoko, BA
 (591) crvena, tamno zelena, bijela, svijetlo
 zelena, crna, smeđa
 (540)



- (531) 3.4,6.19,8.5,11.3,25.1,27.5,29.1
 (511)
 29 Trajna kobasica od goveđeg mesa, sudžuk.

- (111) **BAZ1519103** (181)02/12/2025
 (210) BAZ1519103A (220)02/12/2015
 (151) 29/08/2017
 (732) **TESTING CENTAR Bišće polje bb,**
88100 Mostar, BA
 (591) tamno siva, žuta
 (540)



- (531) 26.4,27.3,27.5,29.1
 (511)

42 Znanstvene i tehnološke usluge kao i pripadajuće usluge istraživanja i koncepcija; usluge industrijskih analiza i istraživanja; koncepcija i razvoj računala i računalnih programa (softvera).

(111) **BAZ1519116** (181)10/12/2025
 (210) BAZ1519116A (220)10/12/2015
 (151) 09/06/2017
 (732) **Blagoleks d.o.o. Loparska 1, 76300
 Bijeljina, BA**
 (540)

NeuroActive

(511)
 5 Farmaceutski proizvod.

(111) **BAZ1519124** (181)14/12/2025
 (210) BAZ1519124A (220)14/12/2015
 (151) 05/07/2017
 (732) **“PAK-RAMPART” d.o.o. Visoko Ul.
 Topuzovo polje b.b., 71300 Visoko,
 BA**
 (591) nijanse zelene, crvena, nijanse žute,
 narandžasta, bijela
 (540)



(531) 8.7,19.3,24.3,26.1,27.5,29.1
 (511)
 30 Slani štapići.

(111) **BAZ1519125** (181)14/12/2025
 (210) BAZ1519125A (220)14/12/2015
 (151) 05/07/2017
 (732) **“PAK-RAMPART” d.o.o. Visoko Ul.
 Topuzovo polje b.b., 71300 Visoko,
 BA**
 (591) nijanse zelene, crvena, nijanse žute,
 narandžasta, bijela
 (540)



(531) 8.7,19.3,24.3,26.1,27.5,29.1
 (511)
 30 Slani pereci.

(111) **BAZ1519126** (181)14/12/2025
 (210) BAZ1519126A (220)14/12/2015
 (151) 09/06/2017
 (732) **BLAGOLEX D.O.O. Loparska 1, 76300
 Bijeljina, BA**
 (591) zelena, bijela
 (540)

LIFELINE
 BLAGOLEX PHARMACEUTICALS

(531) 26.11,27.5,29.1
 (511)
 3 Kozmetički proizvod.;
 5 Farmaceutski proizvod, dodatak ishrani.

(111) **BAZ1519127** (181)15/12/2025
 (210) BAZ1519127A (220)15/12/2015
 (151) 29/08/2017

(732) **Chongqing HWASDAN Machinery Manufacturing Co., Ltd. Xipeng Industry Zone, Jiulongpo District, Chongqing 401326, CN**

(740) "INTELBIRO" d.o.o.
 (540)



(531) 4.3,27.3,27.5

(511)

7 Poljoprivredni strojevi; poljoprivredna oprema (osim ručne); strojevi za žetvu; motori s unutrašnjim sagorijevanjem (isključujući motore automobila, traktora, kombajna za žito, motocikala, motornih pila i parnih lokomotiva); dizelski motori (osim za kopnena vozila); benzinski motori (osim za kopnena vozila); alternatori; generatori električne energije; centrifugalne pumpe; pumpe (strojevi).

(111) **BAZ1519135** (181)18/12/2025
 (210) BAZ1519135A (220)18/12/2015
 (151) 29/08/2017

(732) **Pharmaceutical chemical cosmetic industry ALKALOID AD Skopje Blvd. Aleksandar Makedonski 12, 1000 Skopje, MK**

(740) "ŽIVKO MIJATOVIĆ & PARTNERS" d.o.o. Sarajevo

(591) nijanse žute, narandžasta, crvena, zelena, bijela, crna

(540)



(531) 5.5,25.1,26.4,27.5,29.1

(511)

3 Šamponi na bazi kamilice.

(111) **BAZ1519136** (181)18/12/2025
 (210) BAZ1519136A (220)18/12/2015
 (151) 29/08/2017

(732) **Pharmaceutical chemical cosmetic industry ALKALOID AD Skopje Blvd. Aleksandar Makedonski 12, 1000 Skopje, MK**

(740) "ŽIVKO MIJATOVIĆ & PARTNERS" d.o.o. Sarajevo

(591) nijanse zelene, žuta, crna, bijela, crvena, smeđa

(540)



(531) 5.5,25.1,26.4,27.5,29.1

(511)

3 Šamponi na bazi breze.

(111) **BAZ1519137** (181)18/12/2025
 (210) BAZ1519137A (220)18/12/2015
 (151) 29/08/2017

(732) **Pharmaceutical chemical cosmetic industry ALKALOID AD Skopje Blvd. Aleksandar Makedonski 12, 1000 Skopje, MK**

(740) "ŽIVKO MIJATOVIĆ & PARTNERS" d.o.o. Sarajevo

(591) nijanse zelene, bijela, crna, žuta, crvena

(540)



(531) 5.5,25.1,26.4,27.5,29.1

(511)

3 Šamponi na bazi koprive.

(111) **BAZ1519150** (181)21/12/2025

(210) BAZ1519150A (220)21/12/2015

(151) 05/07/2017

(732) **The William Carter Company, A
Massachusetts Corporation 3438
Peachtree Road NE, Suite 1800,
Atlanta, Georgia 30326, US**

(740) "ŽIVKO MIJATOVIĆ & PARTNERS"
d.o.o. Sarajevo

(540)

CARTER'S

(511)

35 Usluge maloprodaje i usluge on-line trgovine koje uključuju prodaju odjeće, obuće, pokrivala za glavu, posteljine, torbi, namještaja, igraćaka i srodnih dodatnih proizvoda za dojenčad i djecu.

(111) **BAZ1519151** (181)21/12/2025

(210) BAZ1519151A (220)21/12/2015

(151) 29/08/2017

(732) **BELUPO IJEEKOVI I KOZMETIKA D.D.
Ulica Danica 5, 48000 Koprivnica, HR**

(740) "INTELBIRO" d.o.o.

(540)

NUTRIXA

(511)

5 Dijetne tvari za medicinske potrebe; dijetni dodaci prehrani za ljude; hrana za posebne medicinske potrebe.

(111) **BAZ1519155** (181)21/12/2025

(210) BAZ1519155A (220)21/12/2015

(151) 05/07/2017

(732) **"Mliječna industrija 99" d.o.o.
Gradačac Sarajevska bb, Gradačac,
BA**

(591) plava, bijela

(540)



(531) 24.7,27.5,29.1

(511)

29 Pavlaka (mliječni proizvod), sir, mlijeko, sirište, jogurt, kefir, kumus (piće od mlijeka), pića od mlijeka (mlijeko preovladava), sirutka, proizvodi od mlijeka, kiselo mlijeko, sojino mlijeko, mliječni frapei (milk šejk), proteinsko mlijeko (sa bjelančevinama), fermenti (mliječni) za kulinarske namjene.;

30 Smrznuti jogurt.;

32 Pića od sirutke, mlijeko od badema, mlijeko od kikirikija.

(111) **BAZ1519157** (181)23/12/2025

(210) BAZ1519157A (220)23/12/2015

(151) 09/06/2017

(732) **Lidl Stiftung & Co. KG
Stiftsbergstrasse 1, 74172
Neckarsulm, DE**

(740) "ŽIVKO MIJATOVIĆ & PARTNERS"
d.o.o. Sarajevo

(591) bijela, plava, siva, crvena, nijanse zelene

(540)



(531) 6.19,26.11,27.5,29.1

(511)

29 Mlijeko i mliječni proizvodi.

(111) **BAZ1519158** (181)24/12/2025
 (210) BAZ1519158A (220)24/12/2015
 (151) 09/06/2017

(732) **Colgate-Palmolive Company, a Delaware corporation 300 Park Avenue, New York, New York 10022, US**

(740) Mirna Milanović - Lalić

(591) plava, tamno plava, svijetlo plava, zelena, crna, roza, bijela

(540)



(531) 1.1,2.9,4.5,29.1

(511)

3 Pasta za zube i tečnost za ispiranje usta.;

21 Četkica za zube.

(111) **BAZ1519159** (181)24/12/2025
 (210) BAZ1519159A (220)24/12/2015
 (151) 09/06/2017

(732) **Colgate-Palmolive Company, a Delaware company 300 Park Avenue, New York, New York 10022, US**

(740) Mirna Milanović - Lalić

(591) crvena, bijela, plava, tamno plava, svijetlo plava, zelena, ljubičasta, roza i tamno roza

(540)



(531) 1.15,2.5,25.3,27.5,29.1

(511)

3 Pasta za zube i tečnost za ispiranje usta.;

21 Četkica za zube.

(111) **BAZ1519160** (181)24/12/2025
 (210) BAZ1519160A (220)24/12/2015
 (151) 09/06/2017

(732) **Colgate-Palmolive Company, a Delaware corporation 300 Park Avenue, New York, New York 10022, US**

(740) Mirna Milanović - Lalić

(591) zelena, svijetlo zelena, svijetlo plava, siva, crna, bijela

(540)



(531) 1.1,1.15,2.9,4.5,16.3,29.1

(511)

3 Pasta za zube i tečnost za ispiranje usta.;

21 Četkice za zube.

(111) **BAZ1519161** (181)24/12/2025
 (210) BAZ1519161A (220)24/12/2015
 (151) 09/06/2017

(732) **Colgate-Palmolive Company, a Delaware corporation 300 Park Avenue, New York, New York 10022, US**

(740) Mirna Milanović - Lalić

(591) plava, bijela, roza

(540)



(531) 2.5,29.1

(511)

3 Pasta za zube i tečnost za ispiranje usta.;

21 Četkice za zube.

(111) **BAZ1519162** (181)24/12/2025
 (210) BAZ1519162A (220)24/12/2015
 (151) 09/06/2017

(732) **Colgate-Palmolive Company, a Delaware corporation 300 Park Avenue, New York, New York 10022, US**

(740) Mirna Milanović - Lalić

(591) crvena, bijela, tamno plava, svijetlo plava, zelena, svijetlo zelena, siva, ljubičasta, tamno roza, crna

(540)



(531) 1.1,1.15,2.9,4.5,16.3,25.3,27.5,29.1

(511)

3 Pasta za zube i tečnost za ispiranje usta.;

21 Četkice za zube.

(111) **BAZ1519163** (181)24/12/2025
 (210) BAZ1519163A (220)24/12/2015
 (151) 05/07/2017

(732) **Colgate-Palmolive Company, a Delaware corporation 300 Park Avenue, New York, New York 10022, US**

(740) Mirna Milanović - Lalić

(591) crvena, bijela, plava, tamno plava, svijetlo plava, zelena, ljubičasta, crna, roza, tamno roza

(540)



(531) 1.1,2.9,4.5,25.3,27.5,29.1

(511)

3 Pasta za zube i tečnost za ispiranje usta.;

21 Četkice za zube.

(111) **BAZ1519170** (181)29/12/2025
 (210) BAZ1519170A (220)29/12/2015
 (151) 29/06/2017

(732) **Ophthotech Corporation One Penn Plaza, Suite 1924, NY 10119 New York, US**

(740) PETOŠEVIĆ d.o.o.

(540)

FOVISTA

(511)

5 Farmaceutski pripravci za upotrebu na polju oftamologije; farmaceutski pripravci za tretman degenerativnih očnih bolesti; farmaceutski pripravci za tretman senilne makularne degeneracije; farmaceutski pripravci; očne vodice; rastvori za ovlaživanje za očnu primjenu; farmaceutski pripravci za tretman bolesti i stanja oka; farmaceutski pripravci; sanitarni pripravci za oftamološke svrhe; flasteri i materijali za previjanje za upotrebu u vezi sa oftamološkim stanjima i njihovim tretmanom.

(111) **BAZ1619208** (181)23/10/2019
 (210) BAZ1619208A (220)20/01/2016
 (151) 05/07/2017

(300) 1021061
 23/10/2009

WO

(732) **ETI GIDA SANAYI VE TICARET ANONIM SIRKETI Organize Sanayi Bolgesi 11 Cadde, Eskisehir, TR**

(740) "ŽIVKO MIJATOVIĆ & PARTNERS" d.o.o. Sarajevo

(591) bijela, crvena, žuta, nijanse smeđe, bež, crna, narandžasta

(540)



(531) 8.1,19.3,27.5,29.1

(511)

30 Konditorski proizvodi, čokolada, keksi, keksi preliveni čokoladom, slastice od tijesta, oblatne, temperovana čokolada, kolači, tartevi.

(111) **BAZ1619212** (181)21/01/2026
 (210) BAZ1619212A (220)21/01/2016
 (151) 29/08/2017

(732) **Walton International Ltd. P.O. Box
 1586, George Town, Grand Cayman,
 KY1-1110, KY**

(740) PETOŠEVIĆ d.o.o

(540)

GIORDANO

(531) 27.5

(511)

25 Odjeća, obuća, pokrivala za glavu; odjeća od paperja/perja, odjeća od kože, gaćice, jakne, traperice, hlače, muške gaće, kratke hlače, znojnice, košulje, neformalne košulje, neformalna odjeća, majice, majice bez rukava, potkošulje, rublje, bluže, suknje, veste, prsluci, kaputi, sportske majice, trenerke, trikoi, dresovi, sportske košulje, kombinezoni, odijela za teretanu, ogrtači, haljine, puloveri, džemperi, uske potkošulje (tank tops), kardigani, donje rublje, trake za glavu, kape, šeširi, šalovi, kravate, čarape, pojasevi, natikače (grijači nogu), tajice, ženske čarape, hulahopke, grudnjaci, cipele, čizme, papuče, vodootporna odjeća, pončo, rukavice, rukavice sa spojenim prstima, pletenina, a sve uključeno u klasu 25.;

35 Usluge maloprodaje i veleprodaje koje se odnose na predmete napravljene od kože ili imitacije kože, kofere, torbe, torbe za plažu, tašne, putne vreće (holdall), torbe za nošenje oko struka (waist bag), torbice (vrećice), kovčežice, putne torbe i kovčege, torbe za odijela, ručne kovčege, aktovke, portfolija, kovčežice za isprave, novčanike, privjeske za ključeve, prtljag, novčarke, novčanike za papirnati novac, džepiće za ključeve (key fobs), kišobrane, suncobrane, štapove, štapove za hodanje, futrole i držače za kreditne kartice, naprtnjače, ruksake, rance, telećake, školske torbe, školske naprtnjače, tote torbe, sportske torbe, atletske torbe, torbe za knjige, sportske rance (duffle bags), torbe za novac, torbe za nošenje preko ramena, remenici, futrole za ključeve, futrole za čekovne knjižice, dijelove i pribor za sve navedene robe, modne dodatke, odjeću, obuću, pokrivala za glavu, jakne, traperice, hlače, muške gaće, kratke hlače, znojnice, košulje, neformalne košulje, neformalnu odjeću, majice, majice bez rukava, potkošulje, rublje, bluže, suknje, veste, prsluke, kapute, sportske majice, trenerke, trikoe, dresove, sportske košulje, kombinezone, haljine, pulovere, džempere, uske potkošulje (tank tops), kardigane, donje rublje, trake za glavu, kape, šešire, šalove, kravate, čarape, pojaseve, natikače (grijači nogu), tajice, ženske čarape, hulahopke, grudnjake, cipele, čizme, papuče, vodootporna odjeću, pončo, rukavice, rukavice sa spojenim prstima, pleteninu; usluge maloprodaje navedenih roba koje se pružaju putem Interneta i drugih lokalnih i globalnih računalnih mreža; naručivanje putem kompilacija mailing lista, pošte, telefona i sva ostala komunikacijska i telekomunikacijska naručivanja, usluge oglašavanja izravnom poštom, poslovnog savjetovanja i poslovnog upravljanja, usluge oglašavanja, usluge prikazivanja za robe, usluge promidžbe, marketinške i promotivne usluge, analize i istraživanje tržišta, agencijske usluge uvoza i/ili izvoza, nabava i kupnja robe u ime tvrtke, aranžiranje izloga, a sve uključeno u klasu 35.

(111) **BAZ1619497** (181)29/04/2024
 (210) BAZ1619497A (220)16/05/2016
 (151) 29/06/2017

(300) 012800587

16/04/2014

EM

(732) **TELEGRAM MESSENGER LLP Suite
 2, 23-24 Great James Street, London
 WC1N 3ES, GB**

(740) PETOŠEVIĆ d.o.o.

(540)

TELEGRAM

(511)

9 Softver za elektronsko slanje poruka; softver za komunikacije za elektronsku razmjenu podataka, audio, video, slika i grafike putem računara; računalni softver za obradu teksta; računalni programi za elektroničko komuniciranje; računalni softver za pretraživanje, lociranje, kompiliranje, indeksiranje, uvezivanje, navigaciju, dobijanje, preuzimanje, prijem, kodiranje, dekodiranje, puštanje, pohranjivanje i organiziranje teksta, podataka; softver za Internet pretraživanje; softver za web-pretraživanje za ručne elektronske uređaje.;

38 Telekomunikacije, telekomunikacijske usluge, a naročito prijenos podataka i prijem usluga putem telekomunikacijskih mreža; prijenos i prijem usluga putem telekomunikacijskih mreža; usluge elektroničkog slanja poruka; usluge elektroničkih komunikacija; elektronički prijenos podataka; osigurani prijenos podataka; prijenos i širenje podataka putem telekomunikacija; elektronički prijenos podataka i dokumenata putem računala; dostava podataka i poruka putem elektroničke transmisije.

(111) **BAZ1619538** (181)06/02/2023
 (210) BAZ1619538A (220)10/06/2016
 (151) 29/08/2017
 (300) IR 1177996
 06/02/2013
 WO
 (732) **MONDADORI INTERNATIONAL
 BUSINESS SRL Via Bianca di Savoia,
 12, I-20122 Milano, IT**
 (740) "MSA IP"
 (540)

GRAZIA

(531) 27.5

(511)

18 Koža i imitacije kože, proizvodi od tih materijala koji nisu obuhvaćeni drugim razredima; životinjske kože; kovčezi; štapovi za hodanje; bičevi, sedlarski proizvodi i oprema za konje; odjeća za kućne ljubimce; pritege na sedlima; kožni remeni (trake) za nošenje preko ramena ili leđa; životinjski povodci; štapovi za planinarenje; štapovi za kišobrane; torbe za rame za nošenje djece; pletene torbe; konjske uzde; karton koža; ulari; kožne trake; ogrlice za životinje; kožne uzice; kožne niti; navlake za kišobrane; ručke štapova za hodanje; ručke kišobrana; ručke za kovčege; marame za nošenje beba; kožne trake za pričvršćivanje ispod brade; brnjice; suncobrani; životinjske kože pripremljene za izradu krznarskih proizvoda; dizgini; mreže za nošenje namirnica; mrežice (ručne torbe); ranci; kožne torbe (omotnice, vrećice) za pakiranje; torbe za kampiranje; torbe za plažu; torbe za putovanja; planinarske torbe; torbe za opskrbu; futrole, od kože ili karton kože; kutije od kože za šešire; štapovi koji sadrže sjedalice; konjska sedla; stremeni; kože za stremene; kišobrani i suncobrani napravljeni od kitove kosti; rebra za suncobrane ili kišobrane; okviri ručnih torbi; remeni za vuču (sedlarstvo); torbe-navlake za odijela za putovanja.

(111) **BAZ1619816** (181)27/10/2026
 (210) BAZ1619816A (220)27/10/2016
 (151) 28/07/2017
 (732) **RO-KUT d.o.o. Tomislavgrad
 Mesihovina bb, 80240 Tomislavgrad,
 BA**
 (740) Goran Marić
 (540)

**VJETROPARK
 MESIHOVINA**

(511)

4 Električna energija.;

7 Vjetroturbine.;

39 Električna energija (isporuka električne energije).

INDEKS BROJEVA ŽIGOVA- INDEKS BROJEVA ŽIGOVA
ИНДЕКС БРОЈЕВА ЖИГОВА

BAZ0711228
BAZ0711263
BAZ1518418
BAZ1518590
BAZ1518790
BAZ1518807
BAZ1518922
BAZ1518990
BAZ1518991
BAZ1519026
BAZ1519039
BAZ1519044
BAZ1519079
BAZ1519082
BAZ1519096
BAZ1519097
BAZ1519098
BAZ1519099
BAZ1519103
BAZ1519116
BAZ1519124
BAZ1519125
BAZ1519126
BAZ1519127
BAZ1519135
BAZ1519136
BAZ1519137
BAZ1519150
BAZ1519151
BAZ1519155
BAZ1519157
BAZ1519158
BAZ1519159
BAZ1519160
BAZ1519161
BAZ1519162
BAZ1519163
BAZ1519170
BAZ1619208
BAZ1619212
BAZ1619497
BAZ1619538
BAZ1619816

INDEKS KLASA ŽIGOVA-INDEKS KLASA ŽIGOVA ИНДЕКС КЛАСА ЖИГОВА

1
BAZ0711228

2
BAZ0711228

3
BAZ0711228
BAZ1519135
BAZ1519136
BAZ1519137
BAZ1519039
BAZ1518807
BAZ1519158
BAZ1519159
BAZ1519160
BAZ1519161
BAZ1519162
BAZ1519163
BAZ1519126

4
BAZ1619816

5
BAZ1519126
BAZ1519116
BAZ1519026
BAZ1519151
BAZ1519170
BAZ1518990

7
BAZ0711228
BAZ1619816
BAZ1519127

9
BAZ0711228
BAZ1518922
BAZ1518991
BAZ1619497
BAZ1518790

10
BAZ1518990

11
BAZ0711228
BAZ1518922

12
BAZ0711228

16
BAZ1518807
BAZ1518991

17
BAZ0711228

18
BAZ1619538
BAZ1518991

19
BAZ0711228

20
BAZ0711228

21
BAZ0711228
BAZ1519158
BAZ1519159
BAZ1519160
BAZ1519161
BAZ1519162
BAZ1519163

25
BAZ1519082
BAZ1619212
BAZ1518922
BAZ1518991

28
BAZ1518807
BAZ1518991

29
BAZ1519096
BAZ1519097
BAZ1519098
BAZ1519099
BAZ1519157
BAZ1519155
BAZ1518807

30
BAZ1519155
BAZ1518807

BAZ1519124
BAZ1519125
BAZ1619208
BAZ1518590

31

BAZ1518807

32

BAZ1519155
BAZ1518807
BAZ1519044
BAZ1518418

35

BAZ1619212
BAZ1518590
BAZ1519150
BAZ1519079
BAZ0711263
BAZ1518990
BAZ1518991

36

BAZ1519079

37

BAZ0711228
BAZ1519079

38

BAZ1518991
BAZ1619497

39

BAZ1619816

41

BAZ1518990
BAZ1518991
BAZ1518790

42

BAZ0711228
BAZ1519079
BAZ0711263
BAZ1519103
BAZ1518990

43

BAZ1518590

44

BAZ1518990

INDEKS NOSILACA ŽIGOVA- INDEKS NOSITELJA ŽIGOVA ИНДЕКС НОСИЛАЦА ЖИГОВА

“Mliječna industrija 99” d.o.o. Gradačac

BAZ1519155

“PAK-RAMPART” d.o.o. Visoko

BAZ1519124

BAZ1519125

“TROPIC MALOPRODAJA” d.o.o. Banja Luka

BAZ1518807

AL JAZEERA MEDIA NETWORK

BAZ1518991

AMGEN Inc.

BAZ1518990

Asahi Glass Company, Limited

BAZ0711228

BELUPO lijekovi i kozmetika d.d.

BAZ1519151

Blagoleks d.o.o.

BAZ1519116

BAZ1519126

BONY d.o.o. Tuzla

BAZ1518418

Chongqing HWASDAN Machinery Manufacturing Co., Ltd.

BAZ1519127

Colgate-Palmolive Company, a Delaware company

BAZ1519159

BAZ1519160

BAZ1519161

BAZ1519162

BAZ1519163

BAZ1519158

Constantin Film-Holding Gesellschaft m.b.H.

BAZ1518790

Dioničko društvo PIVARA TUZLA

BAZ1519044

Društvo sa ograničenom odgovornošću HUALIDA Brčko Distrikt BiH

BAZ1519082

ETI GIDA SANAYI VE TICARET ANONIM SIRKETI

BAZ1619208

Gin d.o.o.

BAZ1518590

HEMOFARM A.D. farmaceutsko-hemijska industrija Vršac

BAZ1519026

Industrija mesa “SEMIĆ” d.o.o. Visoko

BAZ1519096

BAZ1519097

BAZ1519098

BAZ1519099

JOHNSON & JOHNSON

BAZ1519039

Lidl Stiftung & Co. KG

BAZ1519157

MONDADORI INTERNATIONAL BUSINESS SRL

BAZ1619538

Ophthotech Corporation

BAZ1519170

Pharmaceutical chemical cosmetic industry ALKALOID AD Skopje

BAZ1519135

BAZ1519136

BAZ1519137

PLR IP Holdings, LLC, Delaware

BAZ1518922

RO-KUT d.o.o. Tomislavgrad

BAZ1619816

SRE d.o.o.

BAZ1519079

TELEGRAM MESSENGER LLP

BAZ1619497

TESTING CENTAR

BAZ1519103

The William Carter Company, A Massachusetts Corporation

BAZ1519150

TUVADRIA d.o.o. Sarajevo

BAZ0711263

Walton International Ltd.

BAZ1619212

PRENOS PRAVA-PRENOS PRAVA-ПРЕНОС ПРАВА

BAZ971223
3-4/2002
Bayer Intellectual Property GmbH
Alfred-Nobel-Strasse 10, 40789 Monheim am
Rhein
DE
10/07/2017

BAZ971561
1-2/2003
MBE Worldwide S.p.A.
Viale Lunigiana 35/37 - 20125 Milano
IT
06/07/2017

BAZ971958
1/2002
Bukkyo Dendo Kyokai
3-14, Shiba 4-chome, Minato-ku, Tokyo
JP
07/06/2017

BAZ059237
2/2010
SCA Hygiene Products AB
SE-405 03, Göteborg
SE
26/07/2017

BAZ0711447
3/2011
Unity Glory International Limited
Flat/RM 1004 10/F, Tung Wah Mansion, 199-203
Hennessy Road, Wanchai
HK
25/07/2017

BAZ0914417
2/2012
Valeant Pharmaceuticals Ireland
3013 Lake Drive, City Business Campus, Dublin
24
IE
27/07/2017

BAZ1317282
4/2015
Maxfit Technology Co., Ltd.
Suite 102, Ground Floor, Blake Building, Corner
Eyre & Hutson Streets, Belize City
BZ
10/07/2017

BAZ1317481
1/2016
Amira Mrkva
Carina 11, 71000 Sarajevo
BA
25/07/2017

BAZ1317500
1/2016
Amira Mrkva
Carina 11, 71000 Sarajevo
BA
25/07/2017

PROMJENA NAZIVA- PROMJENA NAZIVA -ПРОМЈЕНА НАЗИВА

BAZ971452
3-4/2002
Europapier Austria GmbH
Autokaderstrasse 86-96, 1210 Vienna
AT
26/07/2017

BAZ0711304
2/2011
Papyrus Group AB
1004, Kronogardsgatan 3, S-431 26 Mölndal
SE
25/07/2017

BAZ0711304
2/2011
Papyrus AB
Box 1004, Kronogardsgatan 3, S-431 26
Mölndal
SE
25/07/2017

BAZ0711416
4/2010
Europapier Austria GmbH
Autokaderstrasse 86-96, 1210 Vienna
AT
27/07/2017

BAZ0812624
4/2011
Knapp AG
Günter-Knapp-Str. 5-7, A-8075 Hart bei Graz
AT
25/07/2017

PROMJENA ADRESE- PROMJENA ADRESE-ПРОМЈЕНА АДРЕСЕ

BAZR961331
 3-4/2001
 Intervet Inc.
 2 Giralda Farms, Madison, New Jersey 07940
 US
 23/06/2017

BAZ971304
 3-4/2002
 Sealed Air Corporation (US)
 2415 Cascade Pointe Boulevard, Charlotte,
 North Carolina 28208
 US
 06/07/2017

BAZ971511
 3-4/2002
 WYETH LLC
 235 East 42nd Street, New York, NY 10017
 US
 27/07/2017

BAZ971529
 3-4/2002
 WYETH LLC
 235 East 42nd Street, New York, NY 10017
 US
 27/07/2017

BAZ971532
 3-4/2002
 WYETH LLC
 235 East 42nd Street, New York, NY 10017
 US
 27/07/2017

BAZ971561
 1-2/2003
 MBE Worldwide S.p.A.
 Viale Lunigiana 35/37 - 20125 Milano
 IT
 06/07/2017

BAZ971763
 1-2/2003
 AVON PRODUCTS INC.
 601 Midland Avenue, Rye, New York 10580
 US
 07/06/2017

BAZ971889
 1-2/2003
 SPARC International, Inc.
 671 Dell Avenue, Suite 204, Campbell,
 California 95008
 US
 25/07/2017

BAZ972200
 1-2/2003
 BAYERISCHE MOTOREN WERKE AG
 Petuelring 130, 80809 München
 DE
 01/08/2017

BAZ0710829
 1/2012
 Vlasinka d.o.o.
 Batajnički drum 14-16, 11000 Beograd
 RS
 06/07/2017

BAZ0710878
 4/2010
 Fresh & Co. Fabrika za preradu voća, d.o.o.
 Batajnički drum 14-16, 11080 Beograd (Zemun)
 RS
 06/07/2017

BAZ0710879
 4/2010
 Fresh & Co. Fabrika za preradu voća, d.o.o.
 Batajnički drum 14-16, 11080 Beograd (Zemun)
 RS
 06/07/2017

BAZ0711180
 1/2011
 JADRAN - GALENSKI LABORATORIJ d.d.
 Rijeka
 Svilno 20, 51000 Rijeka
 HR
 27/07/2017

BAZ0711182
 1/2011
 JADRAN - GALENSKI LABORATORIJ d.d.
 Rijeka
 Svilno 20, 51000 Rijeka
 HR
 27/07/2017

BAZ0711184
1/2011
JADRAN - GALENSKI LABORATORIJ d.d.
Rijeka
Svilno 20, 51000 Rijeka
HR
27/07/2017

BAZ0711813
2/2011
Patrón Spirits International AG
Quaistrasse 11, 8200 Schaffhausen
CH
26/07/2017

BAZ0711185
1/2011
JADRAN - GALENSKI LABORATORIJ d.d.
Rijeka
Svilno 20, 51000 Rijeka
HR
27/07/2017

BAZ0711187
1/2011
JADRAN - GALENSKI LABORATORIJ d.d.
Rijeka
Svilno 20, 51000 Rijeka
HR
27/07/2017

BAZ0711188
1/2011
JADRAN - GALENSKI LABORATORIJ d.d.
Rijeka
Svilno 20, 51000 Rijeka
HR
27/07/2017

BAZ0711190
1/2011
JADRAN - GALENSKI LABORATORIJ d.d.
Rijeka
Svilno 20, 51000 Rijeka
HR
27/07/2017

BAZ0711205
1/2011
JADRAN - GALENSKI LABORATORIJ d.d.
Rijeka
Svilno 20, 51000 Rijeka
HR
27/07/2017

BAZ0711523
2/2011
Wm. WRIGLEY Jr. Company
1132 W. Blackhawk Street, Chicago, Illinois
60642
US
26/07/2017

**PROMJENA NAZIVA I ADRESE-PROMJENA NAZIVA I ADRESE
ПРОМЈЕНА НАЗИВА И АДРЕСЕ**

BAZ971183
2/2002
The DIRECTV Group, Inc.
2260 East Imperial Hway, El Segundo,
California 90245
US
06/07/2017

BAZ1115761
3/2013
SOFIDEL ROMANIA S.A.
Str. Bucuresti, nr 358, 910058 Calarasi (CL)
RO
07/06/2017

BAZ971433
3-4/2002
Eaton Industrial IP GmbH & Co. KG
Airport Center Schönefeld, Mittelstrasse 5-5a,
12529, Schönefeld
DE
27/07/2017

BAZ971692
1-2/2003
RELX Inc. (a Massachusetts corporation)
Seventh Floor, 230 Park Avenue, New York,
New York 10169
US
25/07/2017

BAZ971696
1-2/2003
RELX Inc. (a Massachusetts corporation)
Seventh Floor, 230 Park Avenue, New York,
New York 10169
US
25/07/2017

BAZ0710813
3/2010
Novartis AG
4002 Basel
CH
03/08/2017

BAZ0711060
1/2011
Astex Pharmaceuticals, Inc.
4420 Rorewood Drive, Suite 200 Pleasanton,
California 94588
US
06/07/2017

PRODUŽENJE VAŽENJA ŽIGA-PRODULJENJE VAŽENJA ŽIGA ПРОДУЖЕЊЕ ВАЖЕЊА ЖИГА

BAZR972238

2/2002
4
05/06/2027

BAZ96907

1/2002
9 16 28 38 41
17/09/2026

BAZ971615

3-4/2022
3
15/04/2027

BAZ971183

2/2002
9 38
09/01/2027

BAZ971189

2/2002
34
13/01/2027

BAZ971206

3-4/2002
9 16 37 41 42
16/01/2027

BAZ971208

3-4/2002
9 16 37 41 42
16/01/2027

BAZ971210

3-4/2002
9 16 37 41 42
16/01/2027

BAZ971240

3-4/2002
9
27/01/2027

BAZ971251

3-4/2002
37
30/01/2027

BAZ971253

3-4/2002
9 16
31/01/2027

BAZ971263

3-4/2002
9 16
04/02/2027

BAZ971264

3-4/2002
9 10 16 28 35 37 41 42
04/02/2027

BAZ971278

3-4/2002
1
05/02/2027

BAZ971279

3-4/2002
34
06/02/2027

BAZ971305

3-4/2002
17 19
19/02/2027

BAZ971306

3-4/2002
17 19
19/02/2027

BAZ971323

3-4/2002
6 9 20
17/02/2027

BAZ971337

3-4/2002
9 16 25 28
26/02/2027

BAZ971358

3-4/2002
39
28/02/2027

BAZ971362

3-4/2002
5
28/02/2027

BAZ971410

3-4/2002
5 29 30 31 32 35 40 42
10/03/2027

BAZ971412

3-4/2002
5 29 30 31 32 35 40 42
10/03/2027

BAZ971431

3-4/2002
2 3
21/03/2027

BAZ971440

1-2/2003
32
25/03/2027

BAZ971452

3-4/2002
16
25/03/2027

BAZ971482

3-4/2002
39
04/04/2027

BAZ971485

3-4/2002
12
04/04/2027

BAZ971488

3-4/2002
33
04/04/2027

BAZ971506

3-4/2002
14 16 20
04/04/2027

BAZ971526

3-4/2002
12
04/04/2027

BAZ971538

3-4/2002
12
04/04/2027

BAZ971539

3-4/2002
12
04/04/2027

BAZ971540

3-4/2002
12
04/04/2027

BAZ971541

3-4/2002
12
04/04/2027

BAZ971542

3-4/2002
12
04/04/2027

BAZ971543

3-4/2002
12
04/04/2027

BAZ971545

3-4/2002
12
04/04/2027

BAZ971570

3-4/2002
5
11/04/2027

BAZ971593

3-4/2002
25 28
14/04/2027

BAZ971620

3-4/2002
5
16/04/2027

BAZ971670

3-4/2002
12
22/04/2027

BAZ971671

3-4/2002
12
22/04/2027

BAZ971677

3-4/2002
12
22/04/2027

BAZ971711

3-4/2002
5
28/04/2027

BAZ971825

1-2/2003
5
09/05/2027

BAZ971848

1/1998
34
26/05/2027

BAZ971849

1/1998
34
26/05/2027

BAZ971881

1-2/2003
9 16
29/05/2027

BAZ971895

1-2/2003
3
03/06/2027

BAZ971900

1-2/2003
3 5
03/06/2027

BAZ971903

1-2/1999
3 18 25 34
03/06/2027

BAZ971904

1-2/2003
3
04/06/2027

BAZ971909

1-2/2003
5
05/06/2027

BAZ971911

1-2/2003
5
05/06/2027

BAZ971918

1-2/2003
5
06/06/2027

BAZ971921

1-2/2003
14
10/06/2027

BAZ971922

1-2/2003
14
10/06/2027

BAZ971923

1-2/2003
2 16
10/06/2027

BAZ971932

1-2/2003
3
11/06/2027

BAZ971945

1-2/2003
3
16/06/2027

BAZ971954

1/2002
18 25 28
17/06/2027

BAZ971968

1-2/2003
5 30
23/06/2027

BAZ971983

1-2/2003
5
26/06/2027

BAZ971988

1-2/2003
5 10
26/06/2027

BAZ972168

1-2/2003
9 16 38 41
29/07/2027

BAZ972184

1-2/2003
3
01/08/2027

BAZ972058

1-2/2003
25 28 35
14/07/2027

BAZ972245

1-2/2003
33
25/08/2027

BAZ069857

2/2010
20 21
29/03/2026

BAZ0610600

3/2010
5
13/11/2026

BAZ0710767

3/2010
37
04/01/2027

BAZ0710771

3/2010
3
04/01/2027

BAZ0710775

3/2010
3
04/01/2027

BAZ0710819

1/2011
2
26/01/2027

BAZ0710820

1/2011
2
26/01/2027

BAZ0710824

3-4/2027
3
29/01/2027

BAZ0710840

4/2010
5
02/02/2027

BAZ0710841

4/2010
5
02/02/2027

BAZ0710848

4/2010
12 37
05/02/2027

BAZ0710857

4/2010
5
08/02/2027

BAZ0710869

4/2010
5 35 41 42 44
15/02/2027

BAZ0710878

4/2010
30 32
19/02/2027

BAZ0710879

4/2010
30 32
19/02/2027

BAZ0710882

4/2010
12
21/02/2027

BAZ0710944

4/2010
29
14/03/2027

BAZ0710954

2/2009
30
16/03/2027

BAZ0710988

4/2010
36
23/03/2027

BAZ0710907

3/2010
5
28/02/27

BAZ0710922

4/2010
5
06/03/2027

BAZ0710976

4/2010
30
23/03/2027

BAZ0711024

4/2010
30 32
02/04/2027

BAZ0711025

4/2010
30 32
02/04/2027

BAZ0711035

4/2010
12
04/04/2027

BAZ0711036

4/2010
12
04/04/2027

BAZ0711037

4/2010
12
04/04/2027

BAZ0711038

4/2010
12
04/04/2027

BAZ0711064

4/2010
29 30 31
17/04/2027

BAZ0711087

3/2008
25
23/04/2027

BAZ0711162

1/2011
9
16/05/2027

BAZ0711164

1/2011
9
16/05/2027

BAZ0711165

1/2011
15
16/05/2027

BAZ0711166

1/2011
9
16/05/2027

BAZ0711180

1/2011
5
18/05/2027

BAZ0711184

1/2011
5
18/05/2027

BAZ0711187

1/2011
5
18/05/2027

BAZ0711201

1/2011
5
21/05/2027

BAZ0711224

1/2011
7
28/05/2027

BAZ0711225

1/2011
7
28/05/2027

BAZ0711340

2/2011
5
04/07/2027

BAZ0711228

3/2017
1 2 3 7 9 11 12 17 19 20 21 37 42
29/05/2027

BAZ0711523

2/2011
30
13/08/2027

BAZ0711240

1/2010
36
31/05/2027

BAZ0711803

3/2011
9 38 41
31/10/2027

BAZ0711263

3/2017
35 42
08/06/2027

BAZ0711268

2/2011
16
12/06/2027

BAZ0711280

2/2011
5
14/06/2027

BAZ0711295

3/2011
5
20/06/2027

BAZ0711296

3/2011
5
20/06/2027

BAZ0711332

2/2011
5
04/07/2027

BAZ0711336

1/2012
5
04/07/2027

BAZ0711339

2/2011
5
04/07/2027

**PRESTANAK PRAVA
PRESTANAK PRAVA
ПРЕСТАНАК ПРАВА**

BAR96521

02/08/1999
MARS, INCORPORATED 6885 Elm Street,
McLean 22101-3883, VA, US
MINSTRELS
5,29,30

BAR96921

15/02/2000
AstraZeneca AB Västra Mälarehamnen 9,
151 85, SE
LOSEC
5

BAR971487

29/01/2002
ASTRAZENECA UK LIMITED 15 Stanhope
Gate, W1Y 6LN, GB
ATROMIDIN
5

BAR971551

29/01/2002
PLIVA HRVATSKA d.o.o. Prilaz baruna
Filipovića 25, 10000, HR
CRYSTACILLIN
5

BAR971570

29/01/2002
PLIVA HRVATSKA d.o.o. Prilaz baruna
Filipovića 25, , 10000, HR
PLIVACILLIN
5

BAZ96714

29/01/2002
THE COCA-COLA COMPANY One Coca-
Cola Plaza, Atlanta, Georgia 30313, US
FRUITOPIA
32

BAZ96716

29/01/2002
BRITISH AMERICAN TOBACCO
(BRANDS) INC. 2711 Centerville Road,
Suite 300, Wilmington, Delaware 19808, US



34

BAZ96721

29/01/2002
WARNER-LAMBERT COMPANY LLC 201
Tabor Road, Morris Plains, New Jersey
07950, US
LOPID
5

BAZ96724

29/01/2002
Hospira UK Limited Horizon Honey Lane,
Hurley, Maidenhead, GB
NIPENT
5

BAZ96725
29/01/2002
MANPOWER INC. 5301 North Ironwood
Road, Milwaukee, Wisconsin, US



35

BAZ96726
29/01/2002
AVENTIS PHARMA S.A. 20, Avenue Ray-
mond Aron, 92160 Antony, FR

РИЛУТЕК

5

BAZ96750
29/01/2002
Anheuser-Busch, LLC One Busch Place,
St.Louis, Missouri 63118, US



32

BAZ96751
29/01/2002
Anheuser-Busch, LLC One Busch Place,
St.Louis, Missouri 63118, US



32

BAZ96755
29/01/2002
GlaxoSmithKline LLC Corporation Service
Company, 2711 Centerville Road, Suite
400, Wilmington, County of New Castle,
Delaware 19808, US



5

BAZ96756
29/01/2002
GlaxoSmithKline LLC Corporation Service
Company, 2711 Centerville Road, Suite
400, Wilmington, County of New Castle,
Delaware 19808, US



5

BAZ96758
29/01/2002
MARS INCORPORATED 6885 Elm Street,
22101-3883 McLean, VA, US



31

BAZ96760
29/01/2002
LEK farmacevtska družba d.d. Verovškova
57, 1526 Ljubljana, SI
KLIMAKTIN
5

BAZ96768
01/12/2002
JT International S.A 1 Rue de la Gabelle,
1211 Geneva 26, CH



34

BAZ96770
29/01/2002
JT International S.A 1 Rue de la Gabelle,
1211 Geneva 26, CH
STATE LINE
34

BAZ058719
01/02/2006
MB IMPEX d.o.o. Banja Luka
Braće Pišteljić 22, 78000 Banja Luka BA



33

BAZ069583
31/03/2010
UNILEVER N.V. Weena 455, 3013 AL Rotterdam,
NL
ELASTOSILK
3

BAZ069586
31/03/2010
MARS, INCORPORATED 6885 Elm Street,
22101-3883 McLean, VA, US



31

BAZ069587

31/03/2010

Gastro Grupa d.o.o. Ulica grada Vukovara 271/
VI, 10000 Zagreb, HR

VITALLY

29,30,32

BAZ069588

31/03/2010

Gastro Grupa d.o.o. Ulica grada Vukovara 271/
VI, 10000 Zagreb, HR

HIGY

3,5,16

BAZ069589

30/09/2010

Gastro Grupa d.o.o. Ulica grada Vukovara 271/
VI, 10000 Zagreb, HR

GASTY

29,30,32,33

BAZ069590

31/03/2010

Gastro Grupa d.o.o. Ulica grada Vukovara 271/
VI, 10000 Zagreb, HR

GASTRO CLUB

8,21,30,33

BAZ069591

31/03/2010

Gastro Grupa d.o.o. Ulica grada Vukovara 271/
VI, 10000 Zagreb, HR



Gastro Grupa

Vaš najpouzdaniji partner

35,39

BAZ069592

31/03/2010

Gastro Grupa d.o.o. Ulica grada Vukovara 271/
VI, 10000 Zagreb, HR

GASTRO GRUPA

35,39

320

BAZ069595

31/03/2010

Sapphire Technology Limited Unit 1912, 19/F.,
Shatin Galleria, 18-24 Shan Mei Street, Fo Tan,
Shatin, New Territories, HK



9

BAZ069597

31/03/2010

Verizon Trademark Services LLC 1320 North
Court House Road, Arlington, Virginia 22201, US
VERIZON BUSINESS

9,16,35,36,37,38,41,42

BAZ069598

30/06/2010

Verizon Trademark Services LLC 1320 North
Court House Road, Arlington, Virginia 22201, US



9,16,35,36,37,38,41,42

BAZ069600

31/03/2010

Saudi Technologies Est. Office No. 209, 2nd floor, Kaki Center, Madina Road, P.O. Box # 18686 Jeddah 21425, SA



4

BAZ069602

31/03/2010

BRITISH AMERICAN TOBACCO (BRANDS) INC. 2711 Centerville Road, Suite 300, Wilmington, Delaware 19808, US

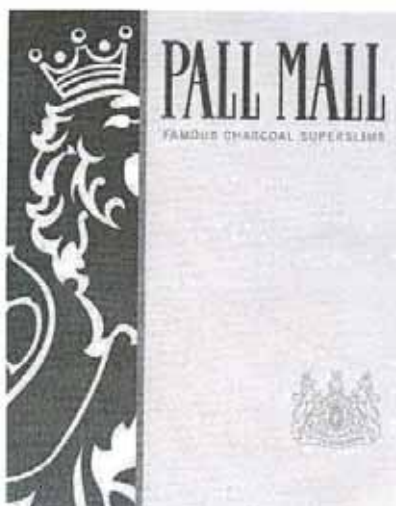

34

BAZ069608

31/03/2010

Lidl Stiftung & Co. KG Stiftsbergstr. 1, D-74172 Neckarsulm, DE
BLEU VILLE
29

BAZ069612

31/03/2010

ZVIJEZDA dioničko društvo za proizvodnju, trgovinu i usluge Ul. Marijana Čavića 1, Zagreb, HR
BALANSIO
29

BAZ069613

31/03/2010

Compania Sud Americana de Vapores S.A. Plaza Sotomayor No 50, Valparasio, CL



39

BAZ069616

31/03/2010

Compania Sud Americana de Vapores S.A. Plaza Sotomayor No 50, Valparasio, CL
CSAV
39

BAZ069618

30/06/2010

F.I. Investment Limited 70 JF Kennedy Avenue, 2nd Floor, Papabasiliou House, 1664 Nicosia, CY
MARSHALY
36

BAZ069627

30/06/2010

VICURON PHARMACEUTICALS INC. 455 South Gulph Road, King of Prussia, Pennsylvania 19406, US
ECALTA
5

BAZ069628

30/06/2010

STAR ŠPORT DOO Fra Didaka Buntića bb, 88220 Široki Brijeg, BA



25,35

BAZ069632

01/09/2006

HRVATSKA DEMOKRATSKA ZAJEDNICA
BOSNE I HERCEGOVINE Kneza Domagoja bb,
88000 Mostar, BA



3,4,8,9,11,14,15,16,18,20,21,25,26,27,28,30,31,
32,33,34,35,36,37,38,39,41,42,43

BAZ069633

01/09/2006

HRVATSKA DEMOKRATSKA ZAJEDNICA
BOSNE I HERCEGOVINE Kneza Domagoja bb,
88000 Mostar, BA



3,4,8,9,11,14,15,16,18,20,21,25,26,27,28,30,31,
32,33,34,35,36,37,38,39,41,42,43

BAZ069634

01/09/2006

HRVATSKA DEMOKRATSKA ZAJEDNICA
BOSNE I HERCEGOVINE Kneza Domagoja bb,
88000 Mostar, BA

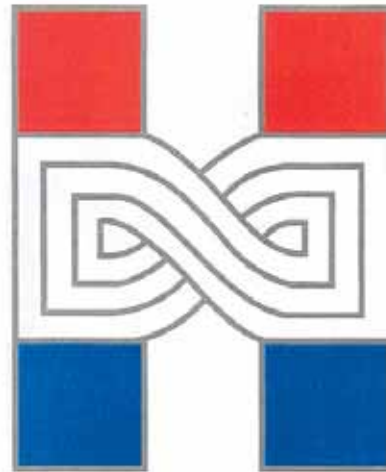

3,4,8,9,11,14,15,16,18,20,21,25,26,27,28,30,31,
32,33,34,35,36,37,38,39,41,42,43

BAZ069635

01/09/2006

HRVATSKA DEMOKRATSKA ZAJEDNICA
BOSNE I HERCEGOVINE Kneza Domagoja bb,
88000 Mostar, BA



3,4,8,9,11,14,15,16,18,20,21,25,26,27,28,30,31,
32,33,34,35,36,37,38,39,41,42,43

BAZ069636

01/09/2006

HRVATSKA DEMOKRATSKA ZAJEDNICA
BOSNE I HERCEGOVINE Kneza Domagoja bb,
88000 Mostar, BA

zna se

3,4,8,9,11,14,15,16,18,20,21,25,26,27,28,30,31,
32,33,34,35,36,37,38,39,41,42,43

BAZ069637

01/09/2006

HRVATSKA DEMOKRATSKA ZAJEDNICA
BOSNE I HERCEGOVINE Kneza Domagoja bb,
88000 Mostar, BA

zna se

3,4,8,9,11,14,15,16,18,20,21,25,26,27,28,30,31,
32,33,34,35,36,37,38,39,41,42,43

BAZ069641

31/03/2010

BRITISH AMERICAN TOBACCO (BRANDS)
INC. 2711 Centerville Road, Suite 300,
Wilmington, Delaware 19808, US



34

BAZ069645

10/07/2007

MUKI Proizvodno prometno društvo, export-
import doo 74264 Jelah, Tešanj, BA
TEŠANJSKI BISER

32

BAZ069648

30/06/2010

KLAS d.d. Sarajevo Paromlinska 43, 71000
Sarajevo, BA



30

BAZ069649

30/06/2010

KLAS d.d. Sarajevo Paromlinska 43, 71000
Sarajevo, BA



30

BAZ069651

30/06/2010

HI-TEC SPORTS PLC Aviation Way, Southend-
on-Sea, Essex SS2 6GH, GB



25,28

BAZ069652

30/06/2010

KAUTZ VINEYARDS, INC. 1894 Six Mile Road,
Murphys, CA 95247, US
IRONSTONE VINEYARDS

33

BAZ069663

01/09/2006

BAJRIĆ d.o.o. Bugojno Podgaj bb, Bugojno, BA



29

BAZ069664

01/09/2006

BAJRIĆ d.o.o. Bugojno Podgaj bb, Bugojno, BA



32

BAZ069665

01/09/2006

BAJRIĆ d.o.o. Bugojno Podgaj bb, Bugojno, BA



32

BAZ069666

31/03/2008

BAJRIĆ d.o.o. Bugojno Podgaj bb, Bugojno, BA



32

BAZ069673

31/03/2010

Intervet International B.V. a limited liability company organized and existing under the laws of Netherlands Wim de Korverstraat 35, NL-5831, AN Boxmeer, NL

NUFLOR GOLD

5

BAZ069676

30/09/2010

Avexa Limited 576 Swan Street, Richmond, 3121 Victoria, AU

AVEXITE

5

BAZ069680

30/06/2011

BONFANTI d.o.o. Svetonedjeljska 66, 10431 Sveta Nedjelja, HR



9,11,30

BAZ069689

01/09/2006

JP Hrvatske telekomunikacije d.d. Mostar Kneza
Branimira b.b., Mostar, BA

The logo for ERONET features the word "ERONET" in a bold, grey, textured font. To the left of the text are three small black squares arranged horizontally.

38

BAZ069696

27/12/2010

NEXE Grupa d.o.o. Braće Radića 200, 31500
Našice, HR

The logo for NEXE CRIJEP features the word "NEXE" in a large, bold, teal font. Below it, the word "CRIJEP" is written in white, bold, sans-serif font on a horizontal bar with a gradient from orange to red.

19,37

BAZ069697

27/12/2010

NEXE Grupa d.o.o. Braće Radića 200, 31500
Našice, HR

The logo for NEXE CIGLA features the word "NEXE" in a large, bold, teal font. Below it, the word "CIGLA" is written in white, bold, sans-serif font on a horizontal bar with a gradient from red to orange.

19,37

BAZ069698

27/12/2010

NEXE Grupa d.o.o. Braće Radića 200, 31500
Našice, HR

The logo for NEXE BETON features the word "NEXE" in a large, bold, teal font. Below it, the word "BETON" is written in white, bold, sans-serif font on a horizontal bar with a blue-to-grey gradient.

19

BAZ069699

30/06/2010

NEXE Grupa d.o.o. Braće Radića 200, 31500
Našice, HR

The logo for NEXE GRUPA features the word "NEXE" in a large, bold, teal font. Below it, the word "GRUPA" is written in white, bold, sans-serif font on a dark grey horizontal bar.

19,29,33,35,36,37,39,41,42,43

BAZ069706

01/09/2006

SATTRAKT DOO SARAJEVO Sarajevo, Šefika
Dorića 10, BA

The logo for DIGI DIGITAL TV features the word "DIGI" in a large, bold, blue font. Below it, the words "DIGITAL TV" are written in a smaller, blue, sans-serif font.

35,38

BAZ069710

30/06/2010

Merck Sharp & Dohme Corp. One Merck Drive,
Whitehouse Station, New Jersey 08889, US
ODACTRA

5

BAZ069711

30/06/2010

Klingspor AG Hüttenstrasse 36, D-35708 Haiger,
DE



3,7,8

BAZ069712

30/06/2010

BRITISH AMERICAN TOBACCO (BRANDS)
INC. 2711 Centerville Road, Suite 300,
Wilmington, Delaware 19808, US



34

BAZ069713

30/06/2010

THE PROCTER & GAMBLE COMPANY One
Procter & Gamble Plaza, Cincinnati, Ohio 45202,
US

ARIEL BRILLIANT

3

BAZ069715

30/06/2010

THE PROCTER & GAMBLE COMPANY One
Procter & Gamble Plaza, Cincinnati, Ohio 45202,
US



3

BAZ069716

30/06/2010

THE PROCTER & GAMBLE COMPANY One
Procter & Gamble Plaza, Cincinnati, Ohio 45202,
US



3

BAZ069727

30/06/2010

CATERPILLAR INC. 100 N.E. Adams Street,
Peoria, IL 61629, US



7,12

BAZ069729

30/06/2010

CATERPILLAR INC. 100 N.E. Adams Street,
Peoria, IL 61629, US



7,12

BAZ069730

30/06/2010

CATERPILLAR INC. 100 N.E. Adams Street,
Peoria, IL 61629, US



7,12

BAZ069731

30/06/2010

CATERPILLAR INC. 100 N.E. Adams Street,
Peoria, IL 61629, US



7

BAZ069733

30/06/2010

KAUTZ VINEYARDS, INC. 1894 Six Mile Road,
Murphys, CA 95247, US

LEAPING HORSE

33

BAZ069734

30/06/2008

JUGOREMEDIJA fabrika lekova A.D.
Pančevačka bb, 23000 Zrenjanin, RS

BUBIL

5

BAZ069735

30/06/2008

JUGOREMEDIJA fabrika lekova A.D.
Pančevačka bb, 23000 Zrenjanin, RS

SINKUM 4

СИHKУМ 4

5

BAZ069736

30/06/2010
UNILEVER N.V. Weena 455, 3013 AL Rotterdam,
NL
LUX PEARL GLOW
3

BAZ069747

30/06/2010
WYETH, a Delaware corporation Five Giralda
Farms, Madison, New Jersey 07940-0874, US



5

BAZ069760

31/03/2010
GLAXO GROUP LIMITED 980 Great West Road,
Brentford, Middlesex, TW8 9GS, GB



41,42,44

BAZ069761

31/03/2010
Novartis AG 4002 Basel, CH
SUMIGRA
5

BAZ069772

30/06/2010
THE PROCTER & GAMBLE COMPANY One
Procter & Gamble Plaza, Cincinnati, Ohio 45202,
US



3

BAZ069774

27/12/2010
Trajan d.o.o. Preduzeće za ugostiteljstvo,
turizam, zanatstvo i lične usluge, spoljnu i
unutrašnju trgovinu Ustanička 64/XIII, 11 000
Beograd, RS



8,9,10,16,34

BAZ069775

30/06/2010
Trajan d.o.o. Preduzeće za ugostiteljstvo,
turizam, zanatstvo i lične usluge, spoljnu i
unutrašnju trgovinu Ustanička 64/XIII, 11 000
Beograd, RS



9

BAZ069776

30/06/2010

GALATHEA, Specijalna bolnica za plastičnu, rekonstruktivnu i estetsku hirurgiju Ul. Mihajla Avramovića 14A, Beograd, RS



44

BAZ069777

30/06/2010

Bristol-Myers Squibb & Gilead Sciences, LLC 333 Lakeside Drive, Foster City, California 94404, US
STRIVIST

5

BAZ069779

30/06/2010

NATURALIS d.o.o. Trg dr. Franje Tuđmana bb, 21236 Vriška, HR



32

BAZ069780

31/12/2011

Tobačna Ljubljana d.o.o. Tobačna ulica 5, SI-1000 Ljubljana, SI

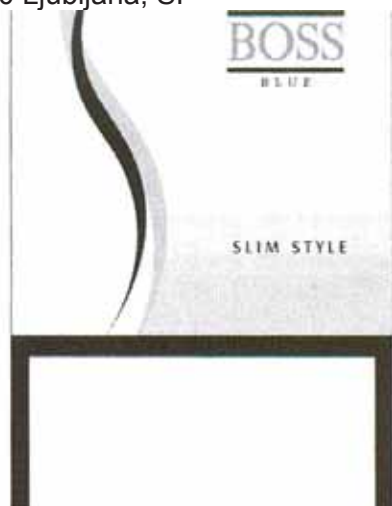

34

BAZ069785

30/06/2010

KOSS CORPORATION, a Delaware corporation
4129 North Port Washington Avenue, Milwaukee, Wisconsin 53212-1052, US

TUGO

9

BAZ069790

01/09/2006

Arheološki park: Bosanska piramida Sunca
Džidžikovac br.4, 71000 Sarajevo, BA



35,41,42

BAZ069795

27/12/2010

TRGOVAČKO USLUŽNO DRUŠTVO "OMEGA-COMERC" VISOKO, d.o.o. Mulići br.21., Visoko, BA



29

BAZ069796

27/12/2010

TRGOVAČKO USLUŽNO DRUŠTVO "OMEGA-COMERC" VISOKO, d.o.o. Mulići br.21., Visoko, BA



29

BAZ069797

27/12/2010

TRGOVAČKO USLUŽNO DRUŠTVO "OMEGA-COMERC" VISOKO, d.o.o. Mulići br.21., Visoko, BA



29

BAZ069802

27/12/2010

Spirits Product International Intellectual Property B.V. 3 rue du Fort Rheinsheim, L-2419 Luksemburg, LU
KREMLYOVSAYA
32,33

BAZ069813

30/06/2010

HERBALIFE INTERNATIONAL, INC. 1800 Century Park East, Los Angeles, California 90067, US
NOURIFUSION
3,30

BAZ069814

30/09/2010

HERBALIFE INTERNATIONAL, INC. 1800 Century Park East, Los Angeles, California 90067, US
RADIANT C
3

BAZ069817

10/07/2007

Emir Izmirlija Mraovac 3, 71000 Sarajevo, BA



35,38,41

BAZ069818

25/12/2006

Tešanjaska Vrela d.o.o. Karadaglije bb, Tešanj, BA
PORUKA JE U BOCI-MESSAGE IS IN THE BOTTLE
29,30,32,33

BAZ069825

30/09/2010

MULTIMEDIJALNI COMPUTER CENTAR d.o.o. Sarajevo Džavida Haverića 7b, 71000 Sarajevo, BA

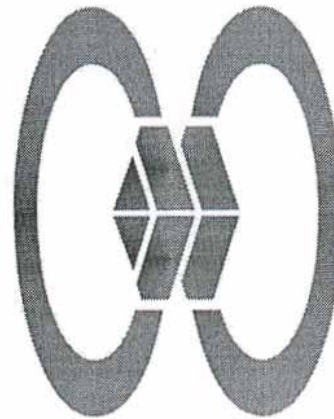

9,16,37,41,42

BAZ069826

25/12/2006

IT COMPUTERS d.o.o. Korića han bb, Gračanica 75320, BA



7,9,11,16,37,42

BAZ069842

30/09/2010

The Scott Fetzer Company (Delaware Corporation) 28800 Clemens Road, Westlake Ohio 44145, US
SENTRIA

7

BAZ069843

10/07/2007

DONCAFE GROUP d.o.o. VIII Sutjeska 25/2,
11210 Beograd, RS



30

BAZ069844

10/07/2007

DONCAFE GROUP d.o.o. VIII Sutjeska 25/2,
11210 Beograd, RS



30

BAZ069847

25/12/2006

UNIS-PRETIS NIS Društvo za proizvodnju i
promet proizvoda sa posebnom namjenom d.d.
Vogošća Ul. Igmanska bb, Vogošća, BA



1,2,3,4,5,6,7,8,9,10,11,12,13,14,15,16,17,18,19
,20,21,22,23,24,25,26,27,28,29,30,31,32,33,34,
35,36,37,38,39,40,41,42,43,44,45

BAZ069855

01/09/2006

RIS-SPORTNAUTIK D.O.O. 76250 Gradačac,
Sarajevska b.b., BA



10,12

BAZ069861

30/06/2010

Glaxo Wellcome Manufacturing Pte Ltd 1 Pioneer
Sector 1, Jurong, Singapore 628413, SG

ZUNRISA

5

BAZ069864

30/09/2010

THE COCA-COLA COMPANY One Coca-Cola
Plaza, Atlanta, Georgia 30313, US



32

BAZ069865

30/06/2010

Big Brothers-Big Sisters of America an
organization incorporated under the laws of the
District of Columbia, USA 230 North Thirteenth
Street, Philadelphia, Pennsylvania 19107, US

BIG BROTHERS BIG SISTERS

41

BAZ069866

30/06/2010

Big Brothers-Big Sisters of America an organization incorporated under the laws of the District of Columbia 230 North Thirteenth Street, Philadelphia, Pennsylvania 19107, US



41

BAZ069873

30/06/2010

PPUZ "PRIMA INTER" Bosanska 33, 72270 Travnik, BA



29

BAZ069876

30/06/2010

The European Computer Driving Licence Foundation Limited Third Floor, Portview House, Thorncastle Street, Dublin 4, IE



41

BAZ069877

25/12/2006

FABRIKA DUHANA SARAJEVO DIONIČKO DRUŠTVO SARAJEVO Pofalička 5, 71000 Sarajevo, BA



34

BAZ069880

30/06/2010

ZVIJEZDA dioničko društvo za proizvodnju, trgovinu i usluge Ul. Marijana Čavića 1, Zagreb, HR



29

BAZ069882

30/06/2010

ZVIJEZDA dioničko društvo za proizvodnju, trgovinu i usluge Ul. Marijana Čavića 1, Zagreb, HR



29

BAZ069883

30/06/2010

ZVIJEZDA dioničko društvo za proizvodnju, trgovinu i usluge Ul. Marijana Čavića 1, Zagreb, HR



29

BAZ069886

30/06/2010

ZVIJEZDA dioničko društvo za proizvodnju, trgovinu i usluge Ul. Marijana Čavića 1, Zagreb, HR



30

BAZ069884

30/06/2010

ZVIJEZDA dioničko društvo za proizvodnju, trgovinu i usluge Ul. Marijana Čavića 1, Zagreb, HR



29

BAZ069887

30/06/2010

ZVIJEZDA dioničko društvo za proizvodnju, trgovinu i usluge Ul. Marijana Čavića 1, Zagreb, HR



30

BAZ069885

30/06/2010

ZVIJEZDA dioničko društvo za proizvodnju, trgovinu i usluge Ul. Marijana Čavića 1, Zagreb, HR



30

BAZ069888

30/06/2010

ZVIJEZDA dioničko društvo za proizvodnju, trgovinu i usluge Ul. Marijana Čavića 1, Zagreb, HR



30

BAZ069889

30/06/2010

ZVIJEZDA dioničko društvo za proizvodnju, trgovinu i usluge Ul. Marijana Čavića 1, Zagreb, HR



30

BAZ069890

30/06/2010

ZVIJEZDA dioničko društvo za proizvodnju, trgovinu i usluge Ul. Marijana Čavića 1, Zagreb, HR



30

BAZ069894

30/06/2010

Pure Source, Inc. 9750 N.W. 17th Street Miami, FL 33172, US
STRIXADERM

3

BAZ069895

30/06/2010

STIL TRGOVINA d.o.o. Međimurska 21, 10000 Zagreb, HR



3,14,18

334

BAZ069896

30/06/2010

STIL TRGOVINA d.o.o. Međimurska 21, 10000 Zagreb, HR



9

BAZ069897

30/06/2010

STIL TRGOVINA d.o.o. Međimurska 21, 10000 Zagreb, HR



3,14,18

BAZ069907

30/06/2010

LG Electronics Inc. 20, Yoido-dong, Yongdungpo-gu, Seoul, KR



9

BAZ069910

30/06/2010

UNIQA Insurance Group AG Untere Donaustrasse 21, 1029 Vienna, AT
UNIQA. OSIGURANJE NOVE GENERACIJE.

36

BAZ069914

30/06/2010

Merck Sharp & Dohme Corp. One Merck Drive,
Whitehouse Station, New Jersey 08889, US

JANUVIMET

5

BAZ069915

30/06/2010

Nintendo Co., Ltd. 11-1, Hokotate-cho, Kamitoba,
Minami-ku, Kyoto-shi, Kyoto, JP

GAME BOY

38,41

BAZ069921

30/06/2010

Novaplast Plastik Sanayi ve Ticaret Anonim
Şirketi Defterdar Mah. Otakçılar Cad. No: 62
Eyüp İstanbul, TR

VESBO

17

BAZ069922

30/06/2010

Matija Kramar Sebenje 21a, 4294 Križe, SI

PRIMO

3,18,25

BAZ069925

30/06/2010

Campbell Soup Company Campbell Place,
Camden, New Jersey 08103-1799, US



29

BAZ069929

30/06/2010

LG Electronics Inc. 20, Yoido-dong, Yongdungpo-
gu, Seoul, KR

Chocolate

9

BAZ069930

10/07/2007

Radiant Investments Limited c/o Moore
Stephens, 905 Silvercord Tower 2, 30 Canton
Road, Tsim Sha Tsui, Kowloon, HK



25,30,32,33,34,41

BAZ069931

10/07/2007

Radiant Investments Limited c/o Moore
Stephens, 905 Silvercord Tower 2, 30 Canton
Road, Tsim Sha Tsui, Kowloon, HK

Akvinta

25,30,32,33,34,41

BAZ069932

31/12/2007

Radiant Investments Limited c/o Moore Stephens, 905 Silvercord Tower 2, 30 Canton Road, Tsim Sha Tsui, Kowloon, HK



33



33

BAZ069939

30/06/2010

VITIS d.o.o. ČITLUK Put za Mostar b.b., 88260 Čitluk, BA

BAZ069933

30/06/2010

D.D. "BOSNAPLOD" Brčko Semberska bb, Brčko Distrikt, BA



35



33

BAZ069941

30/06/2010

VITIS d.o.o. ČITLUK Put za Mostar b.b., 88260 Čitluk, BA

BAZ069937

30/06/2010

VITIS d.o.o. ČITLUK Put za Mostar b.b., 88260 Čitluk, BA

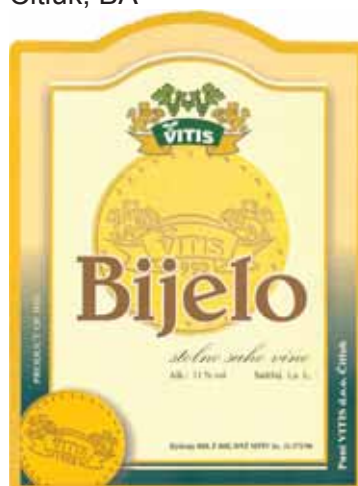

33

BAZ069942

30/06/2010

VITIS d.o.o. ČITLUK Put za Mostar b.b., 88260 Čitluk, BA



33

BAZ0610002

25/12/2006

VINARIJA ČITLUK d.d. ČITLUK Kralja Tomislava 28, Čitluk, BA



33

BAZ069944

30/06/2010

ORGACHIM JSC 21, Treti Mart blvd., Rousse, BG



2,17,19

BAZ0610016

30/06/2010

Dansko, LLC 33 Federal Road, West Grove, Pennsylvania 19390, US

SKANDO

14,18,25,35

BAZ0610020

30/06/2010

The Scott Fetzer Company (Delaware Corporation) 28800 Clemens Road, Westlake, Ohio 44145, US

BAZ069946

30/06/2010

AXN Network, Inc. (New York Corporation) 10202 W. Washington Boulevard, Culver City, California 90232, US

AXN SCI FI

38



BAZ069947

30/06/2010

AXN Network, Inc. (New York Corporation) 10202 W. Washington Boulevard, Culver City, California 90232, US

AXN CRIME

38

7

BAZ0610024

30/09/2008

ALDO GROUP INTERNATIONAL AG
Lindenstrasse 8, CH-6340 Baar, CH



Spring
S · P · G

18,25,35

BAZ0610026

30/06/2010

House of Prince A/S Tobaksvejen 4, DK-2860
Soborg, DK

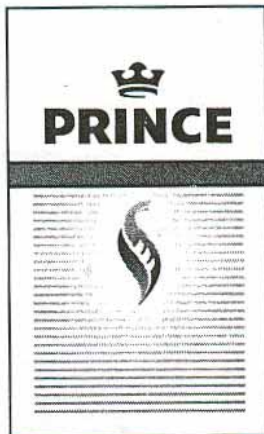

34

BAZ0610032

30/06/2010

Gastro Grupa d.o.o. Ulica grada Vukovara 271/
VI, 10000 Zagreb, HR



29,30,35

BAZ0610044

25/12/2006

LIJANOVIĆI d.o.o. ŠIROKI BRIJEG Visoka
Glavica bb, 88220 Široki Brijeg, BA
SUČELJAVANJE
41



29

BAZ0610047

30/06/2010

PODRAVKA Prehrambena industrija d.d. Ante
Starčevića 32, HR-48000 Koprivnica, HR



29

BAZ0610051

30/06/2010

POSLOVNI SISTEM MERCATOR, d.d. Dunajska
cesta 107, 1113 Ljubljana, SI



25,35,38

BAZ0610058

30/06/2010

TKK Proizvodnja kemičnih izdelkov ob Soči d.o.
Srpenica 1, 5224 Srpenica, SI
PURPEN
1,17,19

BAZ0610059

30/09/2010

FARMACEVTSKA HEMISKA KOZMETIČKA
INDUSTRIJA "ALKALOID" AD - Skopje Bul.
Aleksandar Makedonski br. 12, 1000 Skopje, MK
AMINAL-100 K
5

BAZ0610060

30/06/2010

FARMACEVTSKA HEMISKA KOZMETIČKA
INDUSTRIJA "ALKALOID" AD - Skopje Bul.
Aleksandar Makedonski br. 12, 1000 Skopje, MK
AMINAL-100 B
5

BAZ0610067

30/06/2010

Nintendo Co., Ltd. 11-1, Hokotate-cho, Kamitoba,
Minami-ku, Kyoto-shi, Kyoto, JP
METROID
28,41

BAZ0610078

30/06/2010

KOSS CORPORATION, a Delaware corporation
4129 North Port Washington Avenue, Milwaukee,
Wisconsin 53212-1052, US
COBALT
9

BAZ0610086

30/06/2010

Deutsche Telekom AG Friedrich-Ebert-Allee 140,
53113 Bonn, DE

T-Мобајл

9,38,42

BAZ0610088

30/06/2010

Deutsche Telekom AG Friedrich-Ebert-Allee 140,
53113 Bonn, DE

Дојче Телеком

9,38,42

BAZ0610089

30/06/2010

Deutsche Telekom AG Friedrich-Ebert-Allee 140,
53113 Bonn, DE

T-Ком

9,38,42

BAZ0610090

30/06/2010

Deutsche Telekom AG Friedrich-Ebert-Allee 140,
53113 Bonn, DE

T-Онлајн

9,38,42

BAZ0610092

31/12/2007

HOŠE-KOMERC društvo sa ograničenom odgovornošću Sarajevo Ul. Butirska cesta br.47, 71210 Ilidža, BA



29,30

BAZ0610094

30/06/2010

Six Continents Hotels, Inc. 3 Ravinia Drive, Atlanta, Georgia 30346, US

PRIORITY CLUB

43

BAZ0610095

30/06/2010

ZAHIROVIĆ MUNEVER Pere Bilića br.102, 88420 Jablanica, BA



29,30,31,32

BAZ0610096

30/06/2010

ZAHIROVIĆ MUNEVER Pere Bilića br.102, 88420 Jablanica, , , BA



29,30,31,32

BAZ0610245

27/12/2010

Semberka Janja, a.d. Janja, Karađorđeva bb, BA



29,30

BAZ1619816

31/03/2017

RO-KUT d.o.o. Tomislavgrad Mesihovina bb, 80240 Tomislavgrad, BA

VJETROPARK MESIHOVINA

4,7,39

ISPRAVKA GREŠKE - ИСПРАВКА ГРЕШКЕ - ISPRAVKA GREŠKE

- (111) **BAZ1518856** (181)31/08/2025
 (210) BAZ1518856A (220)31/08/2015
 (151) 09/03/2017
 (732) **Delibašić poliuretani d.o.o.**
Bjelavići bb, 72246, BA
 (540)



(531) 1.15,27.5

(511)

10 Jastuci (zračni jastuci za glavu za medicinske potrebe) jastuci protiv nesanice jastuci punjeni zrakom za medicinske potrebe jastuci za medicinske potrebe jastuci za sprečavanje nastajanja krasta jastuci, električno grijani za medicinske potrebe jastuci, grijani za prvu pomoć jastučići za donji trbuh kreveti posebno konstruirani za njegu bolesnika madraci za porođaje madraci, zračni za medicinske potrebe namještaj, specijalni za medicinske potrebe nesanica (jastuci protiv nesanice) ortopedski pojasi ortopedski proizvodi ortopedski zavoji za zglobove plahte (sterilne plahte) plahte kod nezadržavanja mokraće plahte za bolesničke postelje plahte za kirurške potrebe porođaji (madraci za porođaje) spužve, kirurške ulošci za obuću ulošci, ortopedski zglobovi (ortopedski zavoji za zglobove) zračni jastuci za glavu za medicinske potrebe zračni jastuci za medicinske potrebe zračni madraci za medicinske potrebe.;

20 Bolnički kreveti drveni okviri za krevete jastuci jastuci za kućne ljubimce klupe [namještaj] kreveti (hidrostatski kreveti) nemedicinski kreveti (kostur kreveta) kreveti (nemetalna oprema za krevete) kreveti (nemetalni kotačići za krevete) kreveti (strunjače za krevete) kreveti * kreveti [bolnički] krojačka poprsja krojačke lutke madraci madraci * madraci, zračni [ne za medicinske potrebe] nasloni za glavu [pokućstvo] nasloni za puške naslonjači [fotelje] zračni jastučići za glavu [ne za medicinske potrebe] zračni madraci [ne za medicinske potrebe].;

24 Brokat [vrsta tkanine] cic [tkanina] cvilih [platno] damast [tkanina] damast za stolnjake [vrsta fino tkanog platna] droget [vrsta tkanine] džersez [vrsta tkanine] esparto [biljka] (tkanine od esparta) filc [pust]* filter-tkanine za tiskarstvo, tekstilne filtrirne tekstilne tkanine flanel [tkanina] flanel za sanitarne potrebe gumirano platno [ne za papirnate proizvode] jastuci (navlake za jastuke) jastučnice juta za tapiserije ili za vezenje jutene tkanine krep [tkanina] krep [tkanina] kreveti (gornji pokrivači za krevete) kreveti (papirnati pokrivači za krevete) kreveti (pokrivači za krevete)

kupanje (rublje za kupanje, osim odjevnih predmeta) lanene tkanine ljepljive tkanine koje se lijepe toplim postupkom madraci (navlake za madrace) madraci tkanina za madrace) marabut [tkanina] maramice, džepne od tekstila moleskin [tkanina] mrežice za komarce mrtvački pokrovi naljepnice od tkanine navlake za jastuke [jastučnice] navlake za zaštitu namještaja obuća (tkanina za obuću) obuća (tkanina za podstavljanje obuće) omotači za madrace pamučne tkanine pamučno platno parhet [vrsta tkanine] plahte plastični materijali [nadomjasci za tkanine] platno * platno za madrace platno za posteljinu platno, gumirano [ne za papirnate proizvode] platno, navošteno [stolnjaci] podstave [tkanine] pokrivači za krevete pokrivači za krevete [popluni] pokrivači za putovanje pokrivači, papirnati za krevete pokućstvo (presvlake od plastike za pokućstvo) pokućstvo (tkanina za pokućstvo) pokućstvo (zaštitne navlake za pokućstvo) popluni posteljina presvlake za zahodske daske presvlake, plastične za pokućstvo presvlake, tekstilne za pokućstvo putni pokrivači rajon (tkanina od rajona) [sintetika] rastezljive tkanine rublje (kućno rublje) rublje (tkanina za rublje) rublje za kupanje [osim odjevnih predmeta] ručnici, tekstilnistolnjaci [uski dugački] stolnjaci, nepapirnati sukno [štofovi]* svilena tkanina svilena tkanina za tiskarske šablonetkanina * tkanina koja imitira kožu životinja tkanina za brisanje stakla tkanina za obuću tkanina za podstave tkanina za tekstilne potrebe tkanina, baršunasta tkanine s rijetkim nitima tkanine s rijetkim nitima za velika sita tkanine, rastezljive triko [tkanina] vreće za spavanje [sašiveni omotači koji zamjenjuju plahte] vrpce, tekstilne za zavjese vunene tkanine zastave [barjaci] zastavice, nepapirnate zastori (mali zastori za prozorska krila) zastori, tekstilni na vratima.

ISPRAVKA GREŠKE

ISPRAVLJA SE greška u rješenju ovog Institut br. IP-02-47-2-02934/17ČA od 09/03/2017 godine o priznanju žiga "MOJ SAN, fig.", koji je upisan u registar žigova kod ovoga Instituta pod brojem **BAZ1518856** dana **09/03/2017** godine, tako što se u dispozitivu rješenja briše naznaka boja: plava, bijela.

OBRAZLOŽENJE

Rješenjem ovoga Instituta br. IP-02-47-2-02934/17ČA od 09/03/2017 godine, priznat je žig "MOJ SAN, fig.", koji je upisan u registar žigova kod ovoga Instituta pod brojem BAZ1518856 dana 09/03/2017 godine, na ime nosioca prava Delibašić poliuretani d.o.o. Bjelavići bb, 72246, BA.

Uvidom u dokumentaciju o žigu utvrđena je greška u dijelu podataka o žigu, odnosno naznaci boja, te je Institut primjenom člana 209. Zakona o upravnom postupku odlučio kao u dispozitivu ovog zaključka.

UPIS LICENCE U REGISTAR PRIZNATIH PRAVA NA ŽIGOVE UPIS LICENCE U REGISTAR PRIZNATIH PRAVA NA ŽIGOVE УПИС ЛИЦЕНЦЕ У РЕГИСТАР ПРИЗНАТИХ ПРАВА НА ЖИГОВЕ

(broj licence)

BAZL17575

(broj žiga)

BAZ0610403

(objavljeno u Glasniku/Gazeti)

4/2010

(datum upisa licence)

2017-07-11

(davalac licence)

SECURITAS AB

BOX 12307, SE-102 28 Stockholm, SE

(sticalac licence)

Alarm West Group d.o.o.

Bačići 15, 71000 Sarajevo, BA

(vrsta licence)

Neisključiva

(izgled žiga)

SECURITAS

(međunarodna klasifikacija roba i usluga)

06, 09, 35, 37, 39, 42 i 45

(licence za robe/usluge)

06 Obični metali i njihove legure; metalni građevinski materijali; metalne prenosive konstrukcije; metalni materijali za tračnice; metalna užad i neelektrične metalne žice; metalni bravarski proizvodi i sitni metalni predmeti; metalne cijevi; metalne blagajne; metalni proizvodi koji nisu obuhvaćeni drugim razredima; rudače; sefovi i kutije za novac; sigurnosne brave, pregrade i ograde; signalizacija, garancijski pečati i pločice za sigurnosne sisteme; kapije od metala i metalna vrata; rešetke; brave; sigurnosni cilindri za brave.

09 Znanstveni, električni, elektronski aparati i instrumenti koji nisu uključeni u druge klase; fotografski, mjerni aparati i instrumenti te aparati i instrumenti za signalizaciju, kontrolu (inspekciju), za pomoć (spašavanje) i za obuku; uređaji za gašenje požara; električne i elektronske instalacije za signalizaciju (alarmiranje), budilnici; centralna alarmna mjesta i stanice; električni i elektronski aparati i instalacije za sigurnosni i pristupni nadzor; aparati za monitoring i kontrolu industrijskih procesa; aparati za bilježenje vremena i prisustva; kamere za daljinski video nadzor; aparati za sigurnost i nadzor pristupa; električni i elektronski aparati za snimanje, obradu, prijenos, pohranjivanje i reprodukciju podataka; aparati za provjeru (nadzor) i za prijem podataka; mehanizmi

za kašnjenje (odgađanje) koji spadaju u ovu klasu; mehanizmi za paljenje koji ne spadaju u druge klase; baterije za osvjetljavanje; elektronski sigurnosni sistemi; elektronski ključevi; daljinski upravljači; sigurnosni sistemi sa kontinuiranim praćenjem zaštićenih transporta vrijednosnih papira; sigurnosni sistemi koji omogućavaju da budu detektirane abnormalne situacije i, gdje je moguće, da vrijednosni papiri budu uništeni ili učinjeni neupotrebljivim; sistemi za pružanje zaštite tokom transporta i pohranjivanja vrijednosnih papira; sistemi za snimanje i lociranje vozila koja prenose vrijednosne papire; kompjuterski softver.

35 Oglašavanje, vođenje komercijalnih poslova, komercijalna administracija; uredski poslovi; opšte usluge rukovođenja; reklamiranje; raspoređivanje osoblja koje je zaposleno da štiti od krađe; požara i drugih šteta; usluge telefonskog odgovaranja; usluge davanja informacija korisnicima online u vezi sa uslugama signalizacije (alarmiranja) i stražarske zaštite; usluge recepcionera; usluge vođenja knjiga.

37 Izgradnja, usluge postavljanja, popravka i održavanje električnih i elektronskih aparata i instalacija, sigurnosnih aparata, aparata, naprava i instalacija za signalizaciju (alarmiranje), centralnih alarmnih stanica i sigurnosnih sistema, aparata i instalacija, bankomata, materijala za identifikaciju; montaža alarmnih sistema; montaža, održavanje i popravka materijala za zaštitu, alarmiranje i identificiranje i sve opreme za prevenciju u zaštitne opreme potrebne za sigurnost u svim oblastima; ažuriranje i održavanje kompjuterskog hardvera i sigurnosnih sistema.

39 Prijevoz i uskladištenje; tegljenje motornim vozilima; prijevoz ljudi i robe; prijevoz prtljaga; čuvani prijevoz kovanica, novca i vrijednosnih papira i drugih vrijednih dokumenata i prijevoz umjetničkih djela, nakita, krzna (odjeće), dragocjenih metala i običnih metala i vrijednih rijetkih materijala; iznajmljivanje vozila, uključujući iznajmljivanje materijala pogodnih čuvani transport osoba i roba; osobna isporuka dokumenata i robe; prijevoz novca i dragocjenosti; isporuka pošte; usluge brze pošte; usluge isporuke tokom cijelog dana; transport, naime praćenje i sprovođenje osumnjičenih, zatvorenika, i osoba koje se drže u pritvoru prije suđenja iz zatvora, istražnih zatvora, policijskih stanica i drugih sličnih institucija na sud i obrnuto.

(broj licence)

BAZL17576

(broj žiga)

BAZ0610430

(objavljeno u Glasniku/Gazeti)

4/2010

(datum upisa licence)

2017-07-13

(davalac licence)

SECURITAS AB

BOX 12307, SE-102 28 Stockholm, SE

(sticalac licence)

Alarm West Group d.o.o.

Bačići 15, 71000 Sarajevo, BA

(vrsta licence)

Neisključiva

(izgled žiga)

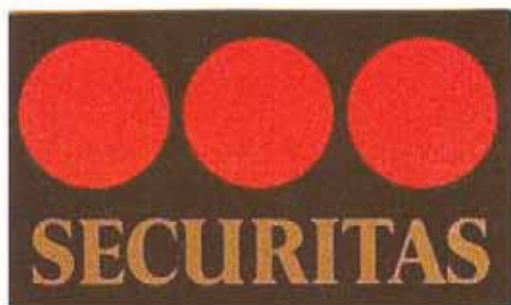

(međunarodna klasifikacija roba i usluga)

06, 09, 35, 37, 39, 42 i 45

(licence za robe/usluge)

06 Obični metali i njihove legure; metalni građevinski materijali; metalne prenosive konstrukcije; metalni materijali za tračnice; metalna užad i neelektrične metalne žice; metalni bravarski proizvodi i sitni metalni predmeti; metalne cijevi; metalne blagajne; metalni proizvodi koji nisu obuhvaćeni drugim razredima; rudače; sefovi i kutije za novac; sigurnosne brave, pregrade i ograde; signalizacija, garancijskipečati i pločice za sigurnosne sisteme; kapije od metala i metalna vrata; rešetke; brave; sigurnosni cilindri za brave.

09 Znanstveni, električni, elektronski aparati i instrumenti koji nisu uključeni u druge klase; fotografski, mjerni aparati i instrumenti te aparati i instrumenti za signalizaciju, kontrolu (inspekciju), za pomoć (spašavanje) i za obuku; uređaji za gašenje požara; električne i elektronske instalacije za signalizaciju (alarmiranje), budilnici; centralna alarmna mjesta i stanice; električni i elektronski aparati i instalacije za sigurnosni pristupni nadzor; aparati za monitoring i kontrolu

industrijskih procesa; aparati za bilježenje vremena i prisustva; kamere za daljinski video nadzor; aparati za sigurnost i nadzor pristupa; električni i elektronski aparati za snimanje, obradu, prijenos, pohranjivanje i reprodukciju podataka; aparati za provjeru (nadzor) i za prijem podataka; mehanizmi za kašnjenje (odgađanje) koji spadaju u ovu klasu; mehanizmi za paljenje koji ne spadaju u druge klase; baterije za osvjetljavanje; elektronski sigurnosni sistemi; elektronski ključevi; daljinski upravljači; sigurnosni sistemi sa kontinuiranim praćenjem zaštićenih transporta vrijednosnih papira; sigurnosni sistemi koji omogućavaju da budu detektirane abnormalne situacije i, gdje je moguće, da vrijednosni papiri budu uništeni ili učinjeni neupotrebljivim; sistemi za pružanje zaštite tokom transporta i pohranjivanja vrijednosnih papira; sistemi za snimanje i lociranje vozila koja prenose vrijednosne papire; kompjuterski softver.

35 Oglašavanje, vođenje komercijalnih poslova, komercijalna administracija; uredski poslovi; opšte usluge rukovođenja; reklamiranje; raspoređivanje osoblja koje je zaposleno da štiti od krađe; požara i drugih šteta; usluge telefonskog odgovaranja; usluge davanja informacija korisnicima online u vezi sa uslugama signalizacije (alarmiranja) i stražarske zaštite; usluge recepcionera; usluge vođenja knjiga.

37 Izgradnja, usluge postavljanja, popravka i održavanje električnih i elektronskih aparata i instalacija, sigurnosnih aparata, aparata, naprava i instalacija za signalizaciju (alarmiranje), centralnih alarmnih stanica i sigurnosnih sistema, aparatai instalacija, bankomata, materijala za identifikaciju; montaža alarmnih sistema; montaža, održavanje i popravka materijala za zaštitu, alarmiranje i identificiranje i sve opreme za prevenciju u zaštitne opreme potrebne za sigurnost u svim oblastima; ažuriranje i održavanje kompjuterskog hardvera i sigurnosnih sistema.

39 Prijevoz i uskladištenje; tegljenje motornim vozilima; prijevoz ljudi i robe; prijevoz prtljaga; čuvani prijevoz kovanica, novca i vrijednosnih papira i drugih vrijednih dokumenata i prijevoz umjetničkih djela, nakita, krzna (odjeće), dragocjenih metala i običnih metala i vrijednih rijetkih materijala; iznajmljivanje vozila, uključujući iznajmljivanje materijala pogodnih čuvani transport osoba i roba; osobna isporuka dokumenata i robe; prijevoz novca i dragocjenosti; isporuka pošte; usluge brze pošte; usluge isporuke tokom cijelog dana; transport, naime praćenje i sprovođenje osumnjičenih, zatvorenika, i osoba koje se drže u pritvoru prije suđenja iz zatvora, istražnih zatvora, policijskih stanica i drugih sličnih institucija na sud i obrnuto.

GEOGRAFSKE OZNAKE
ZEMLJOPISNE OZNAKE
ГЕОГРАФСКЕ ОЗНАКЕ
GEOGRAPHICAL INDICATIONS

STRUKTURA REGISTRARSKOG BROJA OVLAŠTENOGA KORISNIKA
STRUKTURA REGISTRARSKOG BROJA OVLAŠTENOGA KORISNIKA
СТРУКТУРА РЕГИСТАРСКОГ БРОЈА ОВЛАШТЕНОГ КОРИСНИКА



**U ovom broju Glasnika nema objava za rubriku
“GEOGRAFSKE OZNAKE”**

**U ovom broju Glasila nema objava za rubriku
“ZEMLJOPIISNE OZNAKE”**

**У овом броју Гласника нема објава за рубрику
“ГЕОГРАФСКЕ ОЗНАКЕ”**

LISTE ZASTUPNIKA REGISTROVANIH KOD INSTITUTA ZA INTELEKTUALNO VLASNIŠTVO BOSNE I HERCEGOVINE

THE LISTS OF BOSNIAN AND HERZEGOVINIAN INDUSTRIAL PROPERTY REPRESENTATIVES

PATENTNI ZASTUPNICI / PATENT ATTORNEYS

Ovlašteni za zastupanje u postupcima sticanja i održavanja prava na patente, industrijski dizajn, žigove i geografske oznake / Authorised for representation parties to proceedings relating to the acquisition and maintenance of patents, industrial designs, trademarks and geographical indications and other requests

NEDIM KRILIĆ

dipl. pravnik / B.A. Degree of Law

Avde Smailovića 35

71000 SARAJEVO

tel: +387 33 22 13 43

fax: +387 33 22 13 43

GSM: +387 61 13 43 52

E-mail: krilic@bih.net.ba

Jezik za korespondenciju / Language for communication:

Engleski/English

DRAGAN MIĆUNOVIĆ

advokat / Attorney at Law

Aida Pašić

Branilaca Sarajeva 10

71000 SARAJEVO

tel: +387 33 20 15 31

fax: +387 33 55 30 90

GSM: +387 61 26 74 25

E-mail: info@micunoviclaw.ba

WWW: www.micunoviclaw.ba

Jezik za korespondenciju / Language for communication:

Engleski/English

INJA PAŠALIĆ

advokat / Attorney at Law

Pruščakova 9.

71000 SARAJEVO

tel: +387 33 56 58 80

fax: +387 33 56 58 81

E-mail: info@pasalic.ba

WWW: www.pasalic.com

Jezik za korespondenciju / Language for communication:

Engleski/English, Njemački/German

DR DIANA PROTIĆ-TKALČIĆ & PARTNERS d.o.o.

**Dr Diana Protić-Tkalčić; Ivana Prvulović -
advokat/Attorney at Law**

Koševo 36

71000 SARAJEVO

tel: +387 33 20 69 04

fax: +387 33 44 41 40

E-mail: dprotic@bih.net.ba; office@protic-tkalcic.ba

WWW: www.protic-tkalcic.ba

Jezik za korespondenciju / Language for communication:

Engleski/English

“LINEA SUŠIĆ” d.o.o.

Merima Bajramović

dipl. pravnik / B.A. Degree of Law

Maršala Tita 29/IV

71000 SARAJEVO

tel: +387 33 21 83 48

fax: +387 33 20 75 17

GSM: +387 61 37 03 19

E-mail: info@lineasusic.com

WWW: www.lineasusic.com

Jezik za korespondenciju / Language for communication:

Francuski/French, Engleski/English, Turski/Turkish

“STAM” d.o.o.

Mubera Trebinjac

Sarači 77

71000 SARAJEVO

tel: +387 33 21 44 13

fax: +387 33 66 80 31

E-mail: stam_doo@yahoo.com

Jezik za korespondenciju / Language for communication:

Engleski/English, Njemački/German

“INTELBIRO” d.o.o.

Lejla Hodžić

M.H. Uskufije 3

71000 SARAJEVO

tel: +387 33 21 32 09

fax: +387 33 21 81 11

E-mail: postmaster@intelbiro.com

WWW: www.intelbiro.com

Jezik za korespondenciju / Language for communication:

Francuski/French, Engleski/English

Advokatsko društvo Spaho d.o.o. Sarajevo

Mehmed Spaho

advokat / Attorney at Law

Mehmeda Spahe 8

71000 SARAJEVO

tel: +387 33 55 77 11

fax: +387 33 55 77 12

E-mail: m.spaho@attorney-spaho.ba

Jezik za korespondenciju / Language for communication:

Engleski/English

“ŽIVKO MIJATOVIĆ & PARTNERS” d.o.o.

Sarajevo

Selma Čustović

dipl. pravnik / B.A. Degree of Law

M.H. Uskufije 3.

71000 SARAJEVO

tel: +387 33 20 06 41

fax: +387 33 21 84 21

E-mail: admin@zm-p.com

WWW: www.zm-p.com

Jezik za korespondenciju / Language for communication:

Engleski/English, Španski/Spanish

EDIN BULJUBAŠIĆ

advokat / Attorney at Law

Kralja Tvrtka 6

71000 SARAJEVO

tel: +387 33 204 138

E-mail: edindavud@gmail.com

Jezik za korespondenciju / Language for communication:

Engleski/English

“Damir Tkalčić, Agencija za zaštitu intelektualnog vlasništva”

Damir Tkalčić

Koševo 36

71000 SARAJEVO

tel: +387 33 26 67 70

fax: +387 33 26 67 71

E-mail: dtkalcic@bih.net.ba

Jezik za korespondenciju / Language for communication:

Engleski/English

“PETOŠEVIĆ” d.o.o. Sarajevo

Tarik Prolaz; Berina Prolaz

dipl. pravnik / B.A. Degree of Law

Željeznička broj 20

SARAJEVO, 71210 ILIDŽA

tel: + 387 33 84 10 45

fax: + 387 33 84 12 99

E-mail: sarajevo@petosevic.com

Jezik za korespondenciju / Language for communication:

Engleski/English

“MSA IP”

vl. Dževad Ćoralić, dipl. pravnik; Azra Ćoralić

dipl. pravnik / B.A. Degree of Law

Hamdije Kapidžića 12

71 000 SARAJEVO

tel: +387 33 95 06 79

GSM: +387 61 48 76 87

E-mail: dzevad.coralic@msa-iplaw.com

Jezik za korespondenciju / Language for communication:

Engleski/English

KERIM KARABDIĆ

Adi Krdžalić

advokat / Attorney at Law

Hadži Idrizova 20

71000 SARAJEVO

tel: +387 33 844 225

fax: +387 33 833 879

GSM: +387 61 177 527; +387 61 357 106

E-mail: info@karabdic.ba; adikrdzalic@gmail.com

WWW: www.karabdic.ba

Jezik za korespondenciju / Language for communication:

Engleski/English, Njemački/German

Advokatska firma "SAJIĆ" o.d. Banja Luka
Željko Vlačić; Ognjen Bogdanić
advokat / Attorney at Law
Bulevar Vojvode Ž. Mišića 49b
78000 Banja Luka

tel: + 387 51 22 76 20

fax: + 387 51 22 76 23

E-mail: info@afsajic.com

WWW: www.advokatskafirmasajic.com

Jezik za korespondenciju / Language for communication:

ZASTUPNICI ZA ŽIGOVE / TRADEMAKS ATTORNEYS

Ovlašteni za zastupanje u postupcima sticanja i održavanja prava na industrijski dizajn, žigove i geografske oznake / Authorised for representation parties to proceedings relating to the acquisition and maintenance of industrial designs, trademarks and geographical indications and other requests concerning those rights

IGOR SJERIKOV
advokat / Attorney at Law
Branka Čopića broj 15
78000 Banja Luka

tel: +387 51 21 55 54; +387 51 21 54 68

fax: +387 51 21 54 68

E-mail: advokati.sjerikov-maric@blic.net

Jezik za korespondenciju / Language for communication:
Engleski/English

GORAN N. MARIĆ
advokat / Attorney at Law
Branka Čopića broj 15
78000 Banja Luka

tel: +387 51 22 87 80; +387 51 21 54 68

fax: +387 51 21 54 68

E-mail: advokat.goran.maric@gmail.com

Jezik za korespondenciju / Language for communication:
Engleski/English

VINKA GUTIĆ
advokat / Attorney at Law
Mehmedalije Maka Dizdara bb
75300 LUKAVAC

tel: +387 35 55 54 15

fax: +387 35 55 54 15

GSM: +387 61 16 46 88

E-mail: vinka@bih.net.ba

Jezik za korespondenciju / Language for communication:
Engleski/English

AMILA ETEROVIĆ
advokat / Attorney at Law
Branilaca Sarajeva 10
71000 SARAJEVO

tel: +387 33 21 54 30

fax: +387 33 21 54 30

GSM: +387 61 14 16 68

E-mail: amila@aketerovic.com

WWW: www.aketerovic.com

Jezik za korespondenciju / Language for communication:
Engleski/English, Njemački/German, Italijanski/Italian

Advokatsko društvo MARIĆ & Co d.o.o. -

MARIĆ & Co Ltd

Branko Marić

advokat / Attorney at Law

Mehmeda Spahe 26

71000 SARAJEVO

tel: +387 33 71 60 30

fax: +387 33 71 60 36

E-mail: maric.b@bih.net.ba

Jezik za korespondenciju / Language for communication:

Engleski/English, Njemački/German, Italijanski/Italian,

Francuski/French

NEDŽIDA SALIHOVIĆ

advokat / Attorney at Law

Fra Anđela Zvizdovića 1/X

71000 SARAJEVO

tel: +387 33 29 52 37

fax: +387 33 29 64 10

GSM: +387 61 195126

E-mail: nedzida.salihovic@cms-rrh.com

Jezik za korespondenciju / Language for communication:

Engleski/English

NUSMIR HUSKIĆ

advokat / Attorney at Law

Dolina 2

71000 SARAJEVO

tel: +387 33 66 66 24

fax: +387 33 66 66 24

GSM: +387 61 75 10 03

E-mail: info@huskielaw.com; huskic.nusmir@gmail.com

WWW: www.huskielaw.com

Jezik za korespondenciju / Language for communication:

Engleski/English

DIJANA PEJIĆ

advokat / Attorney at Law

Gundulićeva broj 6

78 000 Banja Luka

tel: +387 51 250 641

fax: +387 51 250 641

E-mail: dpejic@bdklegal.com

Jezik za korespondenciju / Language for communication:

Engleski/English

ZORA BULATOVIĆ-KREMENOVIĆ

advokat/Attorney at Law

Vase Pelagića 11

78 000 Banja Luka

tel: +387 51 21 26 60

fax: +387 51 21 26 60

GSM: +387 65 79 73 71

E-mail: bulatoviczora@yahoo.com

Jezik za korespondenciju / Language for communication:

Engleski/English

MIRNA MILANOVIĆ - LALIĆ

advokat / Attorney at Law

Skenderpašina 1

71000 SARAJEVO

tel: +387 33 26 15 35

fax: +387 33 26 15 47

GSM: +387 61 20 49 17

E-mail: mirna.lalic@karanovic-nikolic.com

Jezik za korespondenciju / Language for communication:

Engleski/English

Zajednička advokatska kancelarija EMINA

SARAČEVIĆ I ADIS GAZIBEGOVIĆ

Emina Saračević

advokat / Attorney at Law

Fra Anđela Zvizdovića 1

71000 SARAJEVO

tel: +387 33 29 57 72

fax: +387 33 29 57 74

E-mail: emina.saracevic@sgl.ba

Jezik za korespondenciju / Language for communication:

Engleski/English

ADMIR SPAHIĆ

Admir Spahić

advokat / Attorney at Law

Skenderpašina 1

71000 SARAJEVO

GSM: ++387 61 86 40 28

E-mail: info@advokatspahic.ba

WWW: www.advokatspahic.ba

Jezik za korespondenciju / Language for communication:

Engleski/English

VLADIMIR MARKUŠ
advokat / Attorney at Law

Srpska 2

78 000 Banja Luka

tel: + 387 51 22 26 70

fax: +387 51 22 26 72

GSM: +387 66 11 21 32

E-mail: v.markus@schoenherr.rs

Jezik za korespondenciju / Language for communication:

Engleski/English

**Zajednička advokatska kancelarija „NENAD
BAROŠ I FEĐA BIČAKČIĆ“**

Nenad Baroš

advokat / Attorney at Law

Maršala Tita 28

71000 SARAJEVO

tel: + 387 33 84 48 08

fax: + 387 33 84 48 09

E-mail: info@bblegal.ba

WWW: www.bblegal.ba

Jezik za korespondenciju / Language for communication:

Engleski/English

Advokatska firma “SAJIC” o.d. Banja Luka

Helena Babić

advokat / Attorney at Law

Bulevar Ž. Mišića 49b

78 000 Banja Luka

tel: +387 51 227 620

fax: +387 51 227 623

E-mail: helenaj@afsajic.com

WWW: www.advokatskafirmasajic.com

Jezik za korespondenciju / Language for communication:

Engleski/English

NIHAD SJERČIĆ

advokat / Attorney at Law

Fra Anđela Zvizdovića 1, BC UNITIC, Tower B/II

71 000 SARAJEVO

tel: + 387 33 844 002

fax: + 387 33 844 003

E-mail: nihadsi@hotmail.com

Jezik za korespondenciju / Language for communication:

Engleski/English

=====

WEB: www.ipr.gov.ba; e-mail: info@ipr.gov.ba

Sjedište: 88000 Mostar, Kneza Domagoja bb.; e-mail: mostar@ipr.gov.ba; Fax: +387 36 31 84 20;

Tel: Protokol +387 36 33 43 81; Ured direktora i zamjenika direktora +387 36 33 43 82 (Mostar); +387 33 52 18 48 (Sarajevo)

Ispostava Sarajevo: 71000 Sarajevo, Hamdije Cemerlica 2/7; e-mail: sarajevo@ipr.gov.ba; Fax: +387 33 65 27 57; Tel: Protokol +387 33 65 27 65;

Odjeljenja: Nacionalni žig +387 33 65 27 98; Medunarodni žig, Patenti, Industrijski dizajn +387 33 61 80 95

Ispostava Banja Luka: 78000 Banja Luka, Akademika Jovana Surutke 13/3; email: banjaluka@ipr.gov.ba ; Fax: +387 51 22 68 41 ; Tel: +387 51 22 68 40

=====

WEB: www.ipr.gov.ba; e-mail: info@ipr.gov.ba

Head Office: 88000 Mostar, Kneza Domagoja bb.; e-mail: mostar@ipr.gov.ba; Fax: 036 31 84 20;

Tel: Protocol +387 36 33 43 81; Director and Deputy Director Office +387 36 33 43 82 (Mostar); +387 33 52 18 48 (Sarajevo)

Branch Office: 71000 Sarajevo, Hamdije Cemerlica 2/7; e-mail: sarajevo@ipr.gov.ba; Fax: +387 33 65 27 57; Tel: Protocol +387 33 65 27 65;

Units: National Trademark +387 33 65 27 98; International Trademark, Patents, Industrial Design +387 33 61 80 95

Branch Office: 78000 Banja Luka, Akademika Jovana Surutke 13/3; email: banjaluka@ipr.gov.ba ; Fax: +387 51 22 68 41 ; Tel: +387 51 22 68 40

KOLEKTIVNE ORGANIZACIJE ZA OSTVARIVANJE AUTORSKOG PRAVA I SRODNIH PRAVA

„AMUS”

Asocijacija kompozitora - muzičkih stvaralaca Bosne i Hercegovine

Obala Kulina bana br. 22/II

71000 Sarajevo

Tel: 033 218 258

Fax: 033 218 258

E-mail: amus.sarajevo@bih.net.ba

Vrsta prava:

Kolektivno ostvarivanje prava autora muzičkih djela

Napomena: Rješenjem Instituta za intelektualno vlasništvo BiH broj IP-03-47-5-06059/12VT od 21.06.2012. godine, koje je stupilo na snagu danom donošenja, udruženju „AMUS” Asocijacija kompozitora - muzičkih stvaralaca Bosne i Hercegovine, Sarajevo, izdata je dozvola za kolektivno ostvarivanje prava autora muzičkih djela.

„AIS”

Asocijacija izvođača i svirača

Srpskih vladara br. 9

71123 Istočno Sarajevo

E-mail: apcaisbih@gmail.com

Broj mobilnog telefona: +387 61 314 888

Vrsta prava:

Kolektivno ostvarivanje prava izvođača muzičkih djela

Napomena: Rješenjem Instituta za intelektualno vlasništvo BiH broj IP-03-47-5-02676/15VT od 08.05.2015. godine udruženju „AIS” Asocijacija izvođača i svirača izdata je dozvola za kolektivno ostvarivanje prava izvođača muzičkih djela.

„FONOGRAM”

Udruženje za zaštitu proizvođača fonograma Jošanička broj 55

71320 Vogošća, Bosna i Hercegovina Tel: 033/425-290 Fax:033/425-291

E-mail: strucnasluzba@fonogram.org Vrsta prava:

Kolektivno ostvarivanje prava proizvođača fonograma

Napomena: Rješenjem Instituta za intelektualno vlasništvo BiH broj IP-03-47-5-05879/15VT od 16.10.2015. Udruženju za zaštitu proizvođača fonograma „FONOGRAM” iz Vogošće izdata je dozvola za obavljanje poslova kolektivnog ostvarivanja prava proizvođača fonograma.

„UFI”

Udruga Filmske Industrije Administrativno-poslovni centar bb 72250 Kiseljak, BiH

Tel: 030/941-800 Fax: 030/870-975

E-mail: info@ufi.ba Vrsta prava:

Kolektivno ostvarivanje prava na naknadu za kablovsko reemitovanje audiovizuelnih djela

Napomena: Rješenjem Instituta za intelektualno vlasništvo BiH broj IP-03-47-5-288/16GM od 21.4.2016. Udruzi filmske industrije „UFI” iz Kiseljaka izdana je dozvola za obavljanje poslova kolektivnog ostvarivanja prava na naknadu za kablovsko reemitovanje audiovizuelnih djela. Navedeno rješenje je odlukom (rješenjem) Žalbenog vijeća pri Vijeću ministara Bosne i Hercegovine, broj: UPŽV-09-07-3-118/16 od 30.8.2016., oglašeno ništavim. Dana 13.12.2016., Žalbeno vijeće pri Vijeću ministara Bosne i Hercegovine je odlukom broj: UPŽV-09-07-3-118/16 ukinulo gore navedno Rješenje o oglašavanju ništavim Rješenja Instituta za intelektualno vlasništvo Bosne i Hercegovine, broj: IP-03-47-5-288/16GM od 21.4.2016, te je Institut za intelektualno vlasništvo Bosne i Hercegovine dana 4.1.2017. godine izdao novu dozvolu za kolektivno ostvarivanje prava na naknadu za kablovsko reemitovanje audiovizuelnih djela Udruzi filmske industrije „UFI” iz Kiseljaka, odlukom broj: 03-47-5-288-21/16GM.

Pojedinačni primjerak **GLASNIKA INTELEKTUALNOG VLASNIŠTVA** možete nabaviti po cijeni od 20 KM tako što ćete izvršiti uplatu na:

JRT Trezor BiH - Institut za intelektualno vlasništvo Bosne i Hercegovine

broj: **1610000010750812**

Vrsta prihoda: **734111**

Budžetska organizacija: **0814999**

sa naznakom „**GIV – /upišite broj Glasnika koji želite da kupite/**”

Molimo Vas da po izvršenoj uplati dostavite dokaz na:

Institut za intelektualno vlasništvo Bosne i Hercegovine, Ispostava Sarajevo

Hamdije Čemerlića 2/9

71000 Sarajevo

Bosna i Hercegovina