

Bosna i Hercegovina

Босна и Херцеговина



**INSTITUT ZA INTELEKTUALNO VLASNIŠTVO
BOSNE I HERCEGOVINE**

**ИНСТИТУТ ЗА ИНТЕЛЕКТУАЛНУ СВОЈИНУ
БОСНЕ И ХЕРЦЕГОВИНЕ**

GLASNIK GLASILO ГЛАСНИК

**Službeni Glasnik Instituta za intelektualno vlasništvo
Bosne i Hercegovine**

**Službeno Glasilo Instituta za Intelektualno vlasništvo
Bosne i Hercegovine**

**Службени Гласник Института за интелектуалну својину
Босне и Херцеговине**

3/2022

ISSN – 1840-2607



IZDAVAČ/ IZDAVAČ/ ИЗДАВАЧ

Institut za intelektualno vlasništvo Bosne i Hercegovine
Institut za intelektualno vlasništvo Bosne i Hercegovine
Институт за интелектуалну својину Босне и Херцеговине



UREĐIVAČKI ODBOR / UREĐIVAČKI ODBOR / УРЕЂИВАЧКИ ОДБОР

Goran Trifković, Горан Трифковић / Elvedin Pandžić, Елведин Панџић / Faris Frašto, Фарис Фрашто



DTP

Danilo Golo / Данило Голо



CIJENA / CIJENA / ЦИЈЕНА

15,00 KM



GODIŠNJA PRETPLATA / GODIŠNJA PRETPLATA / ГОДИШЊА ПРЕТПЛАТА

60,00 KM



Sjedište: Kneza Domagoja bb, 88000 Mostar, Tel: + 387 36 334 381, E-mail: mostar@ipr.gov.ba
Сједиште: Кнеза Домагоја бб, 88000 Мостар, Тел: + 387 36 334 381, Е-mail: mostar@ipr.gov.ba
Ispostava: Bulevar Meše Selimovića 95, lamela C-3 sprat, 71000 Sarajevo, Tel: + 387 33 652 765, E-mail: sarajevo@ipr.gov.ba
Испостава: Булевар Меше Селимовића 95, ламела Ц-3 спрат 71000 Сарајево, Тел: + 387 33 652 765, Е-mail: sarajevo@ipr.gov.ba
Ispostava: Akademika Jovana Surutke 13/3, 78000 Banja Luka, Tel: + 387 51 226 840, E-mail: banjaluka@ipr.gov.ba
Испостава: Академика Јована Сурутке 13/3, 78000 Бања Лука, Тел: + 387 51 226 840, Е-mail: banjaluka@ipr.gov.ba
Web: www.ipr.gov.ba, E-mail: info@ipr.gov.ba

SADRZAJ

Popis brojeva objavljenih prava.....	5
Kodne oznake zemalja.....	7

PATENTI11

Objava prijava patenata.....	13
Indeks prema rastućem broju prijave patenta.....	17
Indeks prema MKP.....	17
Indeks prema podnosiocima prijave patenta.....	18
Rješenja o dodjeli patent.....	19
Objava evropskih patenata upisanih u registar patenata.....	20
Objavljanje zahtjeva za konsenzualni patent.....	100
Objava promjena proširenih EP.upisanih u registar patenata.....	101
Prenos prava.....	103
Prestanak prava.....	105
Ponovna objava.....	108
Zahtjevi za izdavanje svjedodžbi.....	111
Rješenje o izdavanju svjedodžbi.....	112
Objava ispravke.....	113

INDUSTRIJSKI DIZAJN115

Objava industrijskog dizajna.....	117
Indeks prema rastućem registarskom broju.....	124
Indeks prema međunarodnoj klasifikaciji.....	124
Indeks prema nosiocima indust. dizajna.....	125
Objava prijava industrijskog dizajna.....	127
Prestanak važenja industrijskog dizajna.....	130
Produženje važenja industrijskog dizajna.....	131
Promjena adrese.....	131

ŽIGOVI133

Objava prijava žigova.....	135
Indeks brojeva prijava žigova.....	216
Indeks klasa prijava žigova.....	218
Indeks nosilaca prijava žigova.....	224
Objava žigova.....	229
Indeks brojeva žigova.....	352
Indeks klasa žigova.....	354
Indeks nosilaca žigova.....	360
Prenos prava.....	365
Promjena naziva.....	367
Promjena adrese nosilaca prava.....	368
Promjena naziva i adrese.....	370
Produženje važenja žiga.....	372

GEOGRAFSKE OZNAKE379

Lista zastupnika za zaštitu industrijskog vlasništva u Bosni i Hercegovini.....	382
Lista udruge.....	387

CONTENTS

List of Published Right Numbers.....	5
Country Codes.....	7

PATENTS.....11

Publication of Patent Application.....	13
Index in Order Increasing Number of Patent Application.....	21
Index as to IPC.....	23
Index of Patent Applicants.....	23
Decision on granting a patent.....	24
Publication of European Patents Entered in Patent Register.....	25
Publication of requires for Consensual patent.....	198
Publication of changes of Eur. Patents Entered in Patent Register.....	199
Transfer of Rights.....	200
Cessation of Rights.....	201
Republication.....	204
Requirements for issuing a certificate.....	209
Decision on issuing certificates.....	112
Publication a correction.....	113

INDUSTRIAL DESIGN.....211

Publication of Industrial Designs.....	213
Industrial Designs Index as to Increasing Register Number.....	217
Index as to International Classification for Industrial Designs.....	217
Index of Holders of Industrial Designs.....	218
Publication of the Application for Designs.....	219
Cessation of Industrial Design Validity.....	225
Renewal of Industrial Design Registration.....	227
Change of address.....	131

TRADEMARKS.....133

Publication of Trademark Application.....	135
Index of Trademark Application Numbers.....	216
Index of Trademark Application Classes.....	218
Index of Trademark Applicants.....	224
Publication of Trademarks.....	229
Index of Trademark Numbers.....	352
Index of Trademark Classes.....	354
Index of Trademark Holders.....	360
Transfer of Rights.....	365
Change of Name.....	367
Change of Rights Holder's Address.....	368
Change of Name and Address.....	370
Renewal of Trademark Registration.....	372

GEOGRAPHICAL INDICATIONS379

List of Representatives for Protection of Industrial Property in Bosnia and Herzegovina.....	382
List of Association.....	387

SADRŽAJ

Popis brojeva objavljenih prava.....	5
Kodne oznake zemalja.....	7

PATENTI11

Objava prijava патената.....	13
Индекс према растућем броју prijave патента.....	17
Индекс према МКП.....	17
Индекс према подносиоцима prijave патента.....	18
Рјешења о додјели patent.....	19
Objava европских патената upisanih u registar патената.....	20
Objavlјivanje zahtјеva za konsenzualni patent.....	100
Objava промјена проширених EP.upisanih u registar патената.....	101
Пренос права.....	103
Престанак права.....	105
Поновна objava.....	108
Zahtјеvi за издавање свједодџби.....	111
Рјешење о издавању свједодџби.....	112
Objava исправке.....	113

INDUSTRIJSKI DIZAJN115

Objava industrijskog dizajna.....	117
Индекс према растућем registarsком броју.....	124
Индекс према међународној класификацији.....	124
Индекс према носиоцима indust. dizajna.....	125
Objava prijava industrijskog dizajna.....	127
Престанак важења industrijskog dizajna.....	130
Продужење важења industrijskog dizajna.....	131
Промјена адресе.....	131

ŽIGOVI133

Objava prijava žigova.....	135
Индекс бројева prijava žigova.....	216
Индекс класа prijava žigova.....	218
Индекс носитеља prijava žigova.....	224
Objava žigova.....	229
Индекс бројева žigova.....	352
Индекс класа žigova.....	354
Индекс носитеља žigova.....	360
Пренос права.....	365
Промјена назива.....	367
Промјена адресе носитеља права.....	368
Промјена назива i адресе.....	370
Продужење важења žiga.....	372

ZEMLJOPISNE OZNAKE379

Lista zastupnika за заштиту industrijskog vlasništva у Bosni i Hercegovini.....	382
Lista удруга.....	387

САДРЖАЈ

Попис бројева објављених права.....	5
Кодне ознаке земаља.....	7

ПАТЕНТИ11

Објава пријава патената.....	13
Индекс према растућем броју пријаве патента.....	17
Индекс према МКП.....	17
Индекс према подносиоцима пријаве патента.....	18
Рјешења о додјели патента.....	19
Објава европских патената уписаних у регистар патената.....	20
Објављивање захтјева за консензуални патент.....	100
Објава промјена проширених ЕП уписаних у регистар патената.....	101
Пренос права.....	103
Престанак права.....	105
Поновна објава.....	108
Захтјеви за издавање свједочанстава.....	111
Рјешење о издавању свједочанстава.....	112
Објава исправке.....	309

ИНДУСТРИЈСКИ ДИЗАЈН115

Објава индустријског дизајна.....	117
Индекс према растућем регистарском броју.....	124
Индекс према међународној класификацији.....	124
Индекс према носиоцима индуст. дизајна.....	125
Објава пријава индустријског дизајна.....	127
Престанак важења индустријског дизајна.....	130
Продужење важења индустријског дизајна.....	131
Промјена адресе.....	131

ЖИГОВИ133

Објава пријава жигова.....	135
Индекс бројева пријава жигова.....	216
Индекс класа пријава жигова.....	218
Индекс носиоца пријава жигова.....	224
Објава жигова.....	229
Индекс бројева жигова.....	352
Индекс класа жигова.....	354
Индекс носиоца жигова.....	360
Пренос права.....	365
Промјена назива.....	367
Промјена адресе носиоца права.....	368
Промјена назива и адресе.....	370
Продужење важења жига.....	372

ГЕОГРАФСКЕ ОЗНАКЕ379

Листа заступника за заштиту индустријске својине у Босни и Херцеговини.....	382
Листа удружења.....	387c

ОБЈАВЉЕНА ПРАВА / ОБЈАВЉЕНА ПРАВА / ОБЈАВЉЕНА ПРАВА

ПРИЈАВЕ ПАТЕНТА / ПРИЈАВЕ ПАТЕНТА / ПРИЈАВЕ ПАТЕНТА

ВАР213400А ВАР213403А ВАР213405А ВАР223484А

ПАТЕНТИ / ПАТЕНТИ / ПАТЕНТИ

ВАР143022

ЕВРОПСКИ ПАТЕНТИ УПИСАНИ У РЕГИСТАР ПАТЕНАТА ЕУРОПСКИ ПАТЕНТИ УПИСАНИ У РЕГИСТАР ПАТЕНАТА ЕВРОПСКИ ПАТЕНТИ УПИСАНИ У РЕГИСТАР ПАТЕНАТА

Е04091; Е04092; Е04093; Е04094; Е04095; Е04097; Е04098; Е04100; Е04112; Е04113; Е04116; Е04117; Е04122; Е04124; Е04126;
Е04129; Е04131; Е04132; Е04133; Е04134; Е04135; Е04136; Е04137; Е04138; Е04139; Е04140; Е04141; Е04142; Е04143; Е04144;
Е04145; Е04146; Е04147; Е04148; Е04149; Е04150; Е04151; Е04152; Е04153; Е04154; Е04155; Е04156; Е04157; Е04158; Е04159;
Е04160; Е04161; Е04162; Е04163; Е04164; Е04165; Е04166; Е04167; Е04169; Е04171; Е04172; Е04173; Е04174; Е04175; Е04176;
Е04177; Е04179; Е04180; Е04181; Е04182; Е04184; Е04185; Е04186; Е04187; Е04189; Е04201; Е04202; Е04203; Е04204; Е04205;
Е04206

ИНДУСТРИЈСКИ ДИЗАЈН / ИНДУСТРИЈСКИ ДИЗАЈН / ИНДУСТРИЈСКИ ДИЗАЈН

ВАД21835 ВАД21839 ВАД21842 ВАД21844

ОБЈАВА ПРИЈАВА ИНДУСТРИЈСКОГ ДИЗАЈНА ОБЈАВА ПРИЈАВА ИНДУСТРИЈСКОГ ДИЗАЈНА ОБЈАВА ПРИЈАВА ИНДУСТРИЈСКОГ ДИЗАЈНА

ВАД22850А

ПРИЈАВЕ ЖИГОВА / ПРИЈАВЕ ЖИГОВА / ПРИЈАВЕ ЖИГОВА

ВАЗ1821058 ВАЗ1821192 ВАЗ1821486 ВАЗ1921535 ВАЗ1921624 ВАЗ1921785 ВАЗ1921786 ВАЗ1921857 ВАЗ1921865 ВАЗ1921866
ВАЗ1921867 ВАЗ1921965 ВАЗ2022383 ВАЗ2022437 ВАЗ2022568 ВАЗ2022569 ВАЗ2022620 ВАЗ2022861 ВАЗ2022908 ВАЗ2022913
ВАЗ2022935 ВАЗ2022945 ВАЗ2022951 ВАЗ2022952 ВАЗ2022953 ВАЗ2022954 ВАЗ2022955 ВАЗ2022957 ВАЗ2022958 ВАЗ2022959
ВАЗ2022960 ВАЗ2022963 ВАЗ2022970 ВАЗ2022971 ВАЗ2022972 ВАЗ2022991 ВАЗ2022992 ВАЗ2022993 ВАЗ2022994 ВАЗ2022995
ВАЗ2022996 ВАЗ2023031 ВАЗ2023032 ВАЗ2023033 ВАЗ2023035 ВАЗ2023036 ВАЗ2023037 ВАЗ2023040 ВАЗ2023053 ВАЗ2023054
ВАЗ2023061 ВАЗ2023062 ВАЗ2023065 ВАЗ2023066 ВАЗ2023067 ВАЗ2023069 ВАЗ2023070 ВАЗ2023089 ВАЗ2023096 ВАЗ2023097
ВАЗ2023098 ВАЗ2123135 ВАЗ2123136 ВАЗ2123137 ВАЗ2123139 ВАЗ2123141 ВАЗ2123142 ВАЗ2123143 ВАЗ2123144 ВАЗ2123151
ВАЗ2123152 ВАЗ2123153 ВАЗ2123155 ВАЗ2123156 ВАЗ2123158 ВАЗ2123162 ВАЗ2123164 ВАЗ2123165 ВАЗ2123171 ВАЗ2123172
ВАЗ2123173 ВАЗ2123175 ВАЗ2123176 ВАЗ2123177 ВАЗ2123178 ВАЗ2123179 ВАЗ2123180 ВАЗ2123181 ВАЗ2123182 ВАЗ2123184
ВАЗ2123185 ВАЗ2123186 ВАЗ2123189 ВАЗ2123190 ВАЗ2123191 ВАЗ2123192 ВАЗ2123194 ВАЗ2123195 ВАЗ2123196 ВАЗ2123198
ВАЗ2123199 ВАЗ2123200 ВАЗ2123201 ВАЗ2123202 ВАЗ2123203 ВАЗ2123205 ВАЗ2123206 ВАЗ2123207 ВАЗ2123209 ВАЗ2123210
ВАЗ2123211 ВАЗ2123212 ВАЗ2123215 ВАЗ2123216 ВАЗ2123218 ВАЗ2123219 ВАЗ2123220 ВАЗ2123221 ВАЗ2123222 ВАЗ2123223
ВАЗ2123224 ВАЗ2123225 ВАЗ2123226 ВАЗ2123227 ВАЗ2123235 ВАЗ2123240 ВАЗ2123241 ВАЗ2123242 ВАЗ2123243 ВАЗ2123244
ВАЗ2123245 ВАЗ2123247 ВАЗ2123248 ВАЗ2123249 ВАЗ2123250 ВАЗ2123251 ВАЗ2123252 ВАЗ2123253 ВАЗ2123254 ВАЗ2123255
ВАЗ2123256 ВАЗ2123258 ВАЗ2123259 ВАЗ2123260 ВАЗ2123261 ВАЗ2123262 ВАЗ2123263 ВАЗ2123264 ВАЗ2123266 ВАЗ2123267
ВАЗ2123268 ВАЗ2123269 ВАЗ2123270 ВАЗ2123271 ВАЗ2123272 ВАЗ2123273 ВАЗ2123274 ВАЗ2123275 ВАЗ2123279 ВАЗ2123280
ВАЗ2123281 ВАЗ2123282 ВАЗ2123283 ВАЗ2123285 ВАЗ2123288 ВАЗ2123289 ВАЗ2123290 ВАЗ2123291 ВАЗ2123293 ВАЗ2123294
ВАЗ2123295 ВАЗ2123301 ВАЗ2123302 ВАЗ2123303 ВАЗ2123304 ВАЗ2123310 ВАЗ2123314 ВАЗ2123318 ВАЗ2123321 ВАЗ2123322
ВАЗ2123323 ВАЗ2123324 ВАЗ2123325 ВАЗ2123326 ВАЗ2123327 ВАЗ2123328 ВАЗ2123329 ВАЗ2123330 ВАЗ2123331 ВАЗ2123332
ВАЗ2123333 ВАЗ2123334 ВАЗ2123335 ВАЗ2123337 ВАЗ2123338 ВАЗ2123339 ВАЗ2123340 ВАЗ2123341 ВАЗ2123342
ВАЗ2123343 ВАЗ2123344 ВАЗ2123345 ВАЗ2123346 ВАЗ2123347 ВАЗ2123348 ВАЗ2123349 ВАЗ2123350 ВАЗ2123351 ВАЗ2123352
ВАЗ2123353 ВАЗ2123354 ВАЗ2123355 ВАЗ2123356 ВАЗ2123357 ВАЗ2123358 ВАЗ2123359 ВАЗ2123360 ВАЗ2123361 ВАЗ2123362 ВАЗ2123363
ВАЗ2123364 ВАЗ2123365 ВАЗ2123366 ВАЗ2123367 ВАЗ2123368 ВАЗ2123369 ВАЗ2123370 ВАЗ2123371 ВАЗ2123372 ВАЗ2123373 ВАЗ2123374
ВАЗ2123375 ВАЗ2123376 ВАЗ2123377 ВАЗ2123378 ВАЗ2123379 ВАЗ2123380 ВАЗ2123381 ВАЗ2123382 ВАЗ2123383
ВАЗ2123384 ВАЗ2123385 ВАЗ2123386 ВАЗ2123387 ВАЗ2123388 ВАЗ2123389 ВАЗ2123390 ВАЗ2123391 ВАЗ2123392
ВАЗ2123393 ВАЗ2123394 ВАЗ2123395 ВАЗ2123396 ВАЗ2123397 ВАЗ2123398 ВАЗ2123399 ВАЗ2123400 ВАЗ2123401
ВАЗ2123402 ВАЗ2123403 ВАЗ2123404 ВАЗ2123405 ВАЗ2123406 ВАЗ2123407 ВАЗ2123408 ВАЗ2123409 ВАЗ2123410
ВАЗ2123411 ВАЗ2123412 ВАЗ2123413 ВАЗ2123414 ВАЗ2123415 ВАЗ2123416 ВАЗ2123417 ВАЗ2123418 ВАЗ2123419
ВАЗ2123420 ВАЗ2123421 ВАЗ2123422 ВАЗ2123423 ВАЗ2123424 ВАЗ2123425 ВАЗ2123426 ВАЗ2123427 ВАЗ2123428
ВАЗ2123429 ВАЗ2123430 ВАЗ2123431 ВАЗ2123432 ВАЗ2123433 ВАЗ2123434 ВАЗ2123435 ВАЗ2123436 ВАЗ2123437
ВАЗ2123438 ВАЗ2123439 ВАЗ2123440 ВАЗ2123441 ВАЗ2123442 ВАЗ2123443 ВАЗ2123444 ВАЗ2123445 ВАЗ2123446
ВАЗ2123447 ВАЗ2123448 ВАЗ2123449 ВАЗ2123450 ВАЗ2123451 ВАЗ2123452 ВАЗ2123453 ВАЗ2123454 ВАЗ2123455
ВАЗ2123456 ВАЗ2123457 ВАЗ2123458 ВАЗ2123459 ВАЗ2123460 ВАЗ2123461 ВАЗ2123462 ВАЗ2123463 ВАЗ2123464
ВАЗ2123465 ВАЗ2123466 ВАЗ2123467 ВАЗ2123468 ВАЗ2123469 ВАЗ2123470 ВАЗ2123471 ВАЗ2123472 ВАЗ2123473
ВАЗ2123474 ВАЗ2123475 ВАЗ2123476 ВАЗ2123477 ВАЗ2123478 ВАЗ2123479 ВАЗ2123480 ВАЗ2123481 ВАЗ2123482
ВАЗ2123483 ВАЗ2123484 ВАЗ2123485 ВАЗ2123486 ВАЗ2123487 ВАЗ2123488 ВАЗ2123489 ВАЗ2123490 ВАЗ2123491
ВАЗ2123492 ВАЗ2123493 ВАЗ2123494 ВАЗ2123495 ВАЗ2123496 ВАЗ2123497 ВАЗ2123498 ВАЗ2123499 ВАЗ2123500

ŽIGOVI / ŽIGOVI / ЖИГОВИ

BAZ2123414A BAZ2123421A BAZ2123539A BAZ2123541A BAZ2123545A BAZ2123571A BAZ2123572A BAZ2123573A BAZ2123574A
BAZ2123691A BAZ2123705A BAZ2123725A BAZ2123736A BAZ2123737A BAZ2123763A BAZ2123789A BAZ2123790A BAZ2123791A
BAZ2123792A BAZ2123812A BAZ2123818A BAZ2123819A BAZ2123825A BAZ2123826A BAZ2123827A BAZ2123828A BAZ2123829A
BAZ2123834A BAZ2123839A BAZ2123840A BAZ2123854A BAZ2123857A BAZ2123871A BAZ2123872A BAZ2123873A BAZ2123874A
BAZ2123877A BAZ2123882A BAZ2123887A BAZ2123888A BAZ2123889A BAZ2123890A BAZ2123891A BAZ2123895A BAZ2123896A
BAZ2123897A BAZ2123898A BAZ2123899A BAZ2123902A BAZ2123903A BAZ2123904A BAZ2123905A BAZ2123906A BAZ2123907A
BAZ2123908A BAZ2123911A BAZ2123912A BAZ2123913A BAZ2123914A BAZ2123915A BAZ2123916A BAZ2123917A BAZ2123918A
BAZ2123919A BAZ2123921A BAZ2123922A BAZ2123923A BAZ2123928A BAZ2123929A BAZ2123930A BAZ2123931A BAZ2123933A
BAZ2123934A BAZ2123935A BAZ2123938A BAZ2123939A BAZ2123940A BAZ2123941A BAZ2123942A BAZ2123944A BAZ2123945A
BAZ2123947A BAZ2123948A BAZ2123949A BAZ2123950A BAZ2123951A BAZ2123952A BAZ2123953A BAZ2123954A BAZ2123955A
BAZ2123956A BAZ2123957A BAZ2123958A BAZ2123960A BAZ2123961A BAZ2123962A BAZ2123970A BAZ2123971A BAZ2223972A
BAZ2223973A BAZ2223974A BAZ2223975A BAZ2223976A BAZ2223978A BAZ2223979A BAZ2223980A BAZ2223981A BAZ2223982A
BAZ2223983A BAZ2223985A BAZ2223986A BAZ2223988A BAZ2223989A BAZ2223990A BAZ2223991A BAZ2223992A BAZ2223993A
BAZ2223994A BAZ2223995A BAZ2223996A BAZ2223997A BAZ2223998A BAZ2223999A BAZ2224000A BAZ2224002A BAZ2224003A
BAZ2224004A BAZ2224005A BAZ2224009A BAZ2224010A BAZ2224012A BAZ2224013A BAZ2224014A BAZ2224016A BAZ2224017A
BAZ2224018A BAZ2224022A BAZ2224023A BAZ2224025A BAZ2224026A BAZ2224027A BAZ2224028A BAZ2224029A BAZ2224030A
BAZ2224031A BAZ2224032A BAZ2224034A BAZ2224036A BAZ2224037A BAZ2224038A BAZ2224039A BAZ2224040A BAZ2224041A
BAZ2224042A BAZ2224045A BAZ2224046A BAZ2224047A BAZ2224048A BAZ2224051A BAZ2224052A BAZ2224053A BAZ2224054A
BAZ2224055A BAZ2224056A BAZ2224057A BAZ2224058A BAZ2224059A BAZ2224060A BAZ2224061A BAZ2224062A BAZ2224063A
BAZ2224064A BAZ2224065A BAZ2224073A BAZ2224074A BAZ2224075A BAZ2224077A BAZ2224078A BAZ2224079A BAZ2224080A
BAZ2224081A BAZ2224082A BAZ2224083A BAZ2224084A BAZ2224085A BAZ2224086A BAZ2224088A BAZ2224089A BAZ2224090A
BAZ2224091A BAZ2224092A BAZ2224093A BAZ2224094A BAZ2224095A BAZ2224096A BAZ2224100A BAZ2224101A BAZ2224102A
BAZ2224104A BAZ2224105A BAZ2224106A BAZ2224107A BAZ2224109A BAZ2224110A

KODOVI ZEMALJA, TERITORIJA I MEĐUNARODNIH ORGANIZACIJA CODES COUNTRIES, TERRITORIES AND INTERNATIONAL ORGANIZATIONS

AD	Andora / Andorra	EA	Euroazijska patentna organizacija (EAPO) / Eur asian Patent Organization (EAPO)
AE	Ujedinjeni Arapski Emirati / United Arab Emirates	EC	Ekvador / Ecuador
AF	Afganistan / Afghanistan	EE	Estonija / Estonia
AG	Antigva i Barbuda / Antigua and Barbuda	EG	Egipat / Egypt
AI	Angvila / Anguilla	EH	Zapadna Sahara / Western Sahara
AL	Albanija / Albania	EM	Ured za harmonizaciju (žigovi i industrijski dizajn) (OHIM) / Office for Harmonization in the Internal Market (Trademarks and Designs) (OHIM)
AM	Armenija / Armenia	EP	Europski patentni ured (EPO) / European Patent Office (EPO)
AN	Nizozemski Antili / Netherlands Antilles	ER	Eritreja / Eritrea
AO	Angola / Angola	ES	Španjolska / Spain
AP	Afrička regionalna organizacija za industrijsko vlasništvo (ARIPO) / African Regional Intellectual Property Organization (ARIPO)	ET	Etiopija / Ethiopia
AR	Argentina / Argentina	FI	Finska / Finland
AT	Austrija / Austria	FJ	Fidži / Fiji
AU	Australija / Australia	FK	Falklandi (Malvini) / Falkland Islands (Malvinas)
AW	Aruba / Aruba	FO	Ovčji Otoci / Faroe Islands
AZ	Azerbejdžan / Azerbaijan	FR	Francuska / France
BA	Bosna i Hercegovina / Bosnia and Herzegovina	GA	Gabon / Gabon
BB	Barbados / Barbados	GB	Velika Britanija i Sjeverna Irska / United Kingdom
BD	Bangladeš / Bangladesh	GC	Patentni ured vijeća za suradnju Arapskih zaljevskih država (GCC) / Patent Office of the Cooperation Council for the Arab States of the Gulf (GCC)
BE	Belgija / Belgium	GD	Grenada / Grenada
BF	Burkina Faso / Burkina Faso	GE	Gruzija / Georgia
BG	Bugarska / Bulgaria	GG	Guernsey / Guernsey
BH	Bahrein / Bahrain	GH	Gana / Ghana
BI	Burundi / Burundi	GI	Gibraltar / Gibraltar
BJ	Benin / Benin	GL	Grenland / Greenland
BM	Bermudi / Bermuda	GM	Gambija / Gambia
BN	Brunej / Brunei Darussalam	GN	Gvineja / Guinea
BO	Bolivija / Bolivia	GQ	Ekvatorska Gvineja / Equatorial Guinea
BQ	Bonaire, Sint Eustatius and Saba	GR	Grčka / Greece
BR	Brazil / Brazil	GS	Južna Džordžija i Otoci Južni Sendvič / South Georgia and the South Sandwich Islands
BS	Bahami / Bahamas	GT	Gvatemala / Guatemala
BT	Butan / Bhutan	GW	Gvineja-Biasu / Guinea-Bissau
BV	Otok Buve / Bouvet Island	GY	Gvajana / Guyana
BW	Bocvana / Botswana	HK	Posebno upravno područje Hongkong NR Kine / The Hong Kong Special Administrative Region of the People's Republic of China
BX	Ured Beneluxa za žigove (BBM) i industrijski dizajn (BBDM) / Benelux Trademark Office (BBM) and Benelux Designs Office (BBDM)	HN	Honduras / Honduras
BY	Bjelorusija / Belarus	HR	Hrvatska / Croatia
BZ	Belize / Belize	HT	Haiti / Haiti
CA	Kanada / Canada	HU	Mađarska / Hungary
CD	Demokratska Republika Kongo / Democratic Republic of the Congo	IB	Međunarodni ured Svjetske organizacije za intelektualno vlasništvo (WIPO) / International Bureau of the World Intellectual Property Organization (WIPO)
CF	Srednjoafrička Republika / Central African Republic	ID	Indonezija / Indonesia
CG	Kongo / Congo	IE	Irska / Ireland
CH	Švicarska / Switzerland	IL	Izrael / Israel
CI	Bjelokosna Obala / Côte d'Ivoire	IM	Otok Man / Isle of Man
CK	Kukovi otoci / Cook Islands	IN	Indija / India
CL	Čile / Chile	IQ	Irak / Iraq
CM	Kamerun / Cameroon	IR	Iran / Iran (Islamic Republic of)
CN	Kina / China	IS	Island / Iceland
CO	Kolumbija / Colombia	IT	Italija / Italy
CR	Kostarika / Costa Rica	JE	Jersey / Jersey
CU	Kuba / Cuba	JM	Jamajka / Jamaica
CV	Zelenortska Republika / Cape Verde	JO	Jordan / Jordan
CY	Čipar / Cyprus	JP	Japan / Japan
CZ	Češka / Czech Republic		
DE	Njemačka / Germany		
DJ	Džibuti / Djibouti		
DK	Danska / Denmark		
DM	Dominika / Dominica		
DO	Dominikanska Republika / Dominican Republic		
DZ	Alžir / Algeria		

KE	Kenija / Kenya	PK	Pakistan / Pakistan
KG	Kirgistan / Kyrgyzstan	PL	Poljska / Poland
KH	Kambodža / Cambodia	PT	Portugal / Portugal
KI	Kiribati / Kiribati	PW	Palau / Palau
KM	Komori / Comoros	PY	Paragvaj / Paraguay
KN	Sveti Kristofor i Nevis / Saint Kitts and Nevis	QA	Katar / Qatar
KP	Koreja (Sjeverna) / Democratic People's Republic of Korea	RO	Rumunjska / Romania
KR	Koreja (Južna) / Republic of Korea	RS	Srbija / Serbia
KW	Kuvajt / Kuwait	RU	Rusija / Russian Federation
KY	Kajmanski Otoci / Cayman Islands	RW	Ruanda / Rwanda
KZ	Kazahstan / Kazakhstan	SA	Saudijska Arabija / Saudi Arabia
LA	Laos / Lao People's Democratic Republic	SB	Solomonski Otoci / Solomon Islands
LB	Libanon / Lebanon	SC	Sejšeli / Seychelles
LC	Sveta Lucija / Saint Lucia	SD	Sudan / Sudan
LI	Lihtenštajn / Liechtenstein	SE	Švedska / Sweden
LK	Šri Lanka / Sri Lanka	SG	Singapur / Singapore
LR	Liberija / Liberia	SH	Sveta Helena / Saint Helena
LS	Lesoto / Lesotho	SI	Slovenija / Slovenia
LT	Litva / Lithuania	SK	Slovačka / Slovakia
LU	Luksemburg / Luxembourg	SL	Sijera Leone / Sierra Leone
LV	Letonija / Latvia	SM	San Marino / San Marino
LY	Libija / Libya	SN	Senegal / Senegal
MA	Maroko / Morocco	SO	Somalija / Somalia
MC	Monako / Monaco	SR	Surinam / Suriname
MD	Moldavija / Republic of Moldova	SS	Južni Sudan / South Sudan
ME	Crna Gora / Montenegro	ST	Sveti Toma i Princip / Sao Tome and Principe
MG	Madagaskar / Madagascar	SV	Salvador / El Salvador
MK	Makedonija / The former Yugoslav Republic of Macedonia	SY	Sirija / Syrian Arab Republic
ML	Mali / Mali	SZ	Svazi / Swaziland
MM	Burma / Myanmar	TC	Otoci Turks i Caicos / Turks and Caicos Islands
MN	Mongolija / Mongolia	TD	Čad / Chad
MO	Makao / Macao	TG	Togo / Togo
MP	Sjeverni Marijanski Otoci / Northern Mariana Islands	TH	Tajland / Thailand
MR	Mauritanija / Mauritania	TJ	Tadžikistan / Tajikistan
MS	Montserrat / Montserrat	TM	Turkmenistan / Timor-Leste
MT	Malta / Malta	TN	Tunis / Turkmenistan
MU	Mauricijus / Mauritius	TO	Tonga / Tunisia
MV	Maldivi / Maldives	TL	Istočni Timor / Tonga
MW	Malavi / Malawi	TR	Turska / Turkey
MX	Meksiko / Mexico	TT	Trinidad i Tobago / Trinidad and Tobago
MY	Malezija / Malaysia	TV	Tuvalu / Tuvalu
MZ	Mozambik / Mozambique	TW	Tajvan / Taiwan, Province of China
NA	Namibija / Namibia	TZ	Tanzanija / United Republic of Tanzania
NE	Niger / Niger	UA	Ukrajina / Ukraine
NG	Nigerija / Nigeria	UG	Uganda / Uganda
NI	Nikaragva / Nicaragua	US	SAD / United States of America
NL	Nizozemska / Netherlands	UY	Urugvaj / Uruguay
NO	Norveška / Norway	UZ	Uzbekistan / Uzbekistan
NP	Nepal / Nepal	VA	Vatikan / Holy See
NR	Nauru / Nauru	VC	Sveti Vincent i Grenadini / Saint Vincent and the Grenadines
NZ	Novi Zeland / New Zealand	VE	Venezuela / Venezuela
OA	Afrička organizacija za intelektualno vlasništvo (OAPI) / African Intellectual Property Organization (OAPI)	VG	Britanski Djevičanski Otoci / Virgin Islands (British)
OM	Oman / Oman	VN	Vijetnam / Viet Nam
PA	Panama / Panama	VU	Vanuatu / Vanuatu
PE	Peru / Peru	WO	Međunarodni ured Svjetske organizacije za intelektualno vlasništvo / World Intellectual Property Organization (WIPO)
PG	Papuanska Nova Gvineja / Papua New Guinea	WS	Samoa / Samoa
PH	Filipini / Philippines	YE	Jemen / Yemen
		ZA	Južnoafrička Republika / South Africa
		ZM	Zambija / Zambia
		ZW	Zimbabve / Zimbabwe

KODOVI ZEMALJA, TERITORIJA I MEĐUNARODNIH ORGANIZACIJA КОДОВИ ЗЕМАЉА, ТЕРИТОРИЈА И МЕЂУНАРОДНИХ ОРГАНИЗАЦИЈА

AD	Andora / Андора	DM	Dominika / Доминика
AE	Ujedinjeni Arapski Emirati / Уједињени Арапски Емирати	DO	Dominikanska Republika / Доминиканска Република
AF	Afganistan / Афганистан	DZ	Alžir / Алжир
AG	Antigva i Barbuda / АнтиГВА и БарБУДА	EA	Euroazijska patentna organizacija (EAPO) / Евроазијска патентна организација (ЕАПО)
AI	Angvila / Ангвила		Евроазијска патентна организација (ЕАПО)
AL	Albanija / Албанија	EC	Ekvador / Еквадор
AM	Armenija / Јерменија	EE	Estonija / Естонија
AN	Nizozemski Antili / Холандски Антили	EG	Egipat / Египат
AO	Angola / Ангола	EH	Zapadna Sahara / Западна Сахара
AP	Afrička regionalna organizacija za industrijsko vlasništvo (ARIPO) / Афричка регионална организација за индустријску својину (ARIPO)	EM	Ured za harmonizaciju (žigovi i industrijski dizajn)(OHIM) / Биро за хармонизацију (жигови и индустријски дизајн)(OHIM)
AR	Argentina / Аргентина	EP	Europski patentni ured (EPO)/ Европски патентни биро (ЕПО)
AT	Austrija / Аустрија	ER	Eritreja / Еритреја
AU	Australija / Аустралија	ES	Španjolska / Шпанија
AW	Aruba / Аруба	ET	Etiopija / Етиопија
AZ	Azerbejdžan / Азербејџан	FI	Finska / Финска
BA	Bosna i Hercegovina / Босна и Херцеговина	FJ	Fidži / Фиџи
BB	Barbados / Барбадос	FK	Falklandi (Malvini) / Foklandska Ostrva
BD	Bangladeš / Бангладеш	FO	Ovčji Otoci / Фарска Острва
BE	Belgija / Белгија	FR	Francuska / Француска
BF	Burkina Faso / Горња Волта	GA	Gabon / Габон
BG	Bugarska / Бугарска	GB	Velika Britanija i Sjeverna Irska / Велика Британија и Сјеверна Ирска
BH	Bahrein / Бахреин		Patentni ured vijeća za suradnju Arapskih zaljevskih država (GCC) / Патентни завод Савјета за сарадњу Арапских заљевских држава (GCC)
BI	Burundi / Бурунди	GC	
BJ	Benin / Бенин	GD	Grenada / Гренада
BM	Bermudi / Бермуди	GE	Gruzija / Грузија
BN	Brunej / Брунеј	GG	Guernsey / Гернзи
BO	Bolivija / Боливија	GH	Gana / Гана
BQ	Bonaire / Бонаире	GI	Gibraltar / Гибралтар
BR	Brazil / Бразил	GL	Grenland / Гренланд
BS	Bahami / Бахами	GM	Gambija / Гамбија
BT	Butan / Бутан	GN	Gvineja / Гвинеја
BV	Otok Buve / Буве Острва	GQ	Ekvatorska Gvineja / Екваторска Гвинеја
BW	Botsvana / Боцвана	GR	Grčka / Грчка
BX	Ured Beneluxa za žigove(BBM) i industrijski dizajn (BBDM) / Биро Бенелуха за жигове(BBM) и индустријски дизајн (BBDM)	GS	Južna Džordžija i Otoci Južni Sendvič / Јужна Џорџија и Јужна Сендвичка острва
BY	Vjehorusija / Бјелорусија	GT	Gvatemala / Гватемала
BZ	Belize / Белизе	GW	Gvineja-Biasu / Гвинеја-Биасу
CA	Kanada / Канада	GY	Gvajana / Гвајана
CD	Demokratska Republika Kongo / Демократска Република Конго	HK	Posebno upravno područje Hongkong NR Kine / Посебно управно подручје Хонгконг НР Кине
CF	Srednjoafrička Republika / Средњоафричка Република	HN	Honduras / Хондурас
CG	Kongo / Конго	HR	Hrvatska / Хрватска
CH	Švicarska / Швајцарска	HT	Haiti / Хаити
CI	Obala Vjelokosti / Обала Слоноваче	HU	Mađarska / Мађарска
CK	Kukovi otoci / Кук Острва	IB	Međunarodni ured Svjetske organizacije za intelektualno vlasništvo (WIPO) / Међународни биро Свјетске организације за интелектуалну својину (WIPO)
CL	Čile / Чиле		
CM	Kamerun / Камерун	ID	Indonezija / Индонезија
CN	Kina / Кина	IE	Irska / Ирска
CO	Kolumbija / Колумбија	IL	Izrael / Израел
CR	Kostarika / Костарика	IM	Otok Man / Острво Ман
CU	Kuba / Куба	IN	Indija / Индија
CV	Zelenortska Republika / Зеленортска Република	IQ	Irak / Ирак
CY	Sipar / Кипар	IR	Iran / Иран
CZ	Češka / Чешка Република	IS	Island / Исланд
DE	Njemačka / Њемачка		
DJ	Džibuti / Џибути		
DK	Danska / Данска		

IT	Italija / Италија	PL	Poljska / Пољска
JE	Jersey / Јерсеј	PT	Portugal / Португал
JM	Jamajka / Јамајка	PW	Palau / Палау
JO	Jordan / Јордан	PY	Paragvaj / Парагвај
JP	Japan / Јапан	QA	Katar / Катар
KE	Kenija / Кенија	RO	Rumunjska / Румунија
KG	Kirgistan / Киргистан	RS	Srbija / Србија
KH	Kambodža / Камбоџа	RU	Rusija / Русија
KI	Kiribati / Кирибати	RW	Ruanda / Руанда
KM	Komori / Комори	SA	Saudijska Arabija / Саудијска Арабија
KN	Sveti Kristofor i Nevis / Свети Кристофор и Невис	SB	Solomonski Otoci / Соломонска Острва
KP	Koreja (Sjeverna) / ДНР Кореја	SC	Sejšeli / Сејшели
KR	Koreja (Južna) / Република Кореја	SD	Sudan / Судан
KW	Kuvajt / Кувајт	SE	Švedska / Шведска
KY	Kajmanski Otoci / Кајманска Острва	SG	Singapur / Сингапур
KZ	Kazahstan / Казахстан	SH	Sveta Jelena / Света Јелена
LA	Laos / Лаос	SI	Slovenija / Словенија
LB	Libanon / Либанон	SK	Slovačka / Словачка
LC	Sveta Lucija / Света Луција	SL	Sijera Leone / Сијера Леоне
LI	Lichtenštajn / Лихтенштајн	SM	San Marino / Сан Марино
LK	Šri Lanka / Шри Ланка	SN	Senegal / Сенегал
LR	Liberija / Либерија	SO	Somalija / Сомалија
LS	Lesoto / Лесото	SR	Surinam / Суринам
LT	Litva / Литванија	SS	Južni Sudan / Јужни Судан
LU	Luksemburg / Луксембург	ST	Sveti Toma i Princip / Сао Томе и Принсипе
LV	Letonija / Летонија	SV	Salvador / Salvador
LY	Libija / Либија	SY	Sirija / Сирија
MA	Maroko / Мароко	SZ	Svazi / Свазиленд
MC	Monako / Монако	TC	Otoci Turks i Caicos / Турска и Каикоска Острва
MD	Moldavija / Молдавија	TD	Čad / Чад
ME	Crna Gora / Црна Гора	TG	Togo / Того
MG	Madagaskar / Мадагаскар	TH	Tajland / Тајланд
MK	Makedonija / Македонија	TJ	Tadžikistan / Таџикистан
ML	Mali / Мали	TM	Turkmenistan / Туркменистан
MM	Burma / Бурма	TN	Tunis / Тунис
MN	Mongolija / Монголија	TO	Tonga / Тонга
MO	Макао / Макао	TL	Istočni Timor / Источни Тимор
MP	Sjeverni Marijanski Otoci / Сјеверна Маријанска Острва	TR	Turska / Турска
MR	Mauritanija / Мауританија	TT	Trinidad i Tobago / Тринидад и Тобаго
MS	Montserrat / Монтсерат	TV	Tuvalu / Тувалу
MT	Malta / Малта	TW	Tajvan / Тајван
MU	Mauricijus / Маурицијус	TZ	Tanzanija / Танзанија
MV	Maldivi / Малдиви	UA	Ukrajina / Украјина
MW	Malavi / Малави	UG	Uganda / Уганда
MX	Meksiko / Мексико	US	SAD / САД
MY	Malezija / Малезија	OY	Urugvaj / Уругвај
MZ	Mozambik / Мозамбик	UZ	Uzbekistan / Узбекистан
NA	Namibija / Намибија	VA	Vatikan / Ватикан
NE	Niger / Нигер	VC	Sveti Vincent i Grenadini / Свети Винцент и Гренадини
NG	Nigerija / Нигерија	VE	Venezuela / Венезуела
NI	Nikaragva / Никарагва	VG	Britanski Djevičanski Otoci / Британска Дјевичанска Острва
NL	Nizozemska / Холандија	VN	Vijetnam / Вијетнам
NO	Norveška / Норвешка	VU	Vanuatu / Вануату
NP	Nepal / Непал	WO	Međunarodni ured Svjetske organizacije za intelektualno vlasništvo / Свјетска организација за интелектуалну својину
NR	Nauru / Науру	WS	Samoa / Самоа
NZ	Novi Zeland / Нови Зеланд	YE	Jemen / Јемен
OA	Afrička organizacija za intelektualno vlasništvo (OAPI) Афричка организација за интелектуалну својину (OAPI)	ZA	Južnoafrička Republika / Јужноафричка Република
OM	Oman / Оман	ZM	Zambija / Замбија
PA	Panama / Панама	ZW	Zimbabwe / Зимбабве
PE	Peru / Перу		
PG	Papunska Nova Gvineja / Папуа Нова Гвинеја		
PH	Filipini / Филипини		
PK	Pakistan / Пакистан		

PATENTI
PATENTI
ПАТЕНТИ
PATENTS

PATENTI / PATENTI /ПАТЕНТИ

Međunarodni kodovi za identifikaciju bibliografskih podataka o patentima prema standardu *WIPO ST. 9. INID / Internationally agreed Numbers for the Identification of Data/*

Međunarodni kodovi za identifikaciju bibliografskih podataka o patentima prema standardu *WIPO ST. 9. INID / Internationally agreed Numbers for the Identification of Data/*

Међународни кодови за идентификацију библиографских података о патентима према стандарду *WIPO ST. 9. INID /Internationally agreed Numbers for the Identification of Data/*

- (11) Broj patenta / Broj patenta / Број патента
- (21) Broj prijave patenta / Broj prijave patenta / Број пријаве патента
- (22) Datum podnošenja prijave patenta / Datum podnošenja prijave patenta / Датум подношења пријаве патента
- (23) Podaci o izlaganju na izložbi / Podaci o izlaganju na izložbi / Подаци о излагању на изложби
- (26) Jezik objave / Jezik objave / Језик објаве
- (31) Broj prioritetne prijave / Broj prioritetne prijave / Број приоритетне пријаве
- (32) Datum podnošenja prioritetne prijave / Datum podnošenja prioritetne prijave / Датум подношења приоритетне пријаве
- (33) Kod države / Kod države / Код државе
- (43) Datum objave prijave patenta / Datum objave prijave patenta / Датум објаве пријаве патента
- (45) Datum objave patenta / Datum objave patenta / Датум објаве патента
- (51) Međunarodna klasifikacija patenata / Međunarodna klasifikacija patenata / Међународна класификација патената
- (54) Naziv pronalaska / Naziv izuma / НазИВ проналаска
- (57) Apstrakt / Sažetak / Апстракт
- (71) Podnosilac prijave / Podnositelj prijave / Подносилац пријаве
- (72) Pronalazač / Izumitelj / Проналазач
- (73) Nosilac patenta / Nositelj patenta / Носиоц патента
- (74) Predstavnik / Zastupnik / Заступник
- (86) Broj i datum podnošenja međunarodne (PCT) prijave / Broj i datum podnošenja međunarodne (PCT) prijave / Број и датум подношења међународне (PCT) пријаве
- (87) Broj i datum objave međunarodne (PCT) prijave / Broj i datum objave međunarodne (PCT) prijave / Број и датум објаве међународне (PCT) пријаве
- (96) Broj i datum evropske prijave / Broj i datum evropske prijave / Број и датум европске пријаве
- (97) Datum objave podataka o priznanju evropskog patenta u EPO-u / Datum objave podataka o priznanju evropskog patenta u EPO-u / Датум објаве података о признању европског патента у ЕРО-у

STRUKTURA REGISTRARSKOG BROJA PRIJAVE PATENTA
STRUKTURA REGISTRACIJSKOG BROJA PRIJAVE PATENTA
СТРУКТУРА РЕГИСТАРСКОГ БРОЈА ПРИЈАВЕ ПАТЕНТА

BA P 97 0001 A



Napomena: Nakon što Institut za intelektualno vlasništvo prizna patent slovna oznaka A se briše

Napomena: Nakon što Institut za intelektualno vlasništvo prizna patent slovna oznaka A se briše

Напомена: Након што институт за интелектуалну својину призна патент словна ознака А се брише

(21) **BAP213400A** (22) 2021-03-03
(43) 2022-09-30

(86) PCT/BA2021/000007 2021-07-08

(75) ĆOSIĆ, Drago
Svetog Save broj 30/28, 74000 Doboj
BA

(54) **UREĐAJ I METODA ZA RAZDVAJANJE
MOLEKULE VODE I KORIŠTENJE
ENERGIJE VODIKA I KISIKA KAO
ZELENE EKOLOŠKE ENERGIJE U
INDUSTRIJI I AUTO INDUSTRIJI**

(57)

Predmetni izum se odnosi na uređaj i metodu za dobivanje smjese vodika H_2 i kisika O_2 djelovanjem UV zračenja na mikro-kristale leda vode. Uređaj se sastoji od izvora UV zračenja (2); svjetlovoda (3) putem kojeg se UV zračenje usmjerava od izvora UV zračenja (2) prema komori (10) u kojoj se mikro-kristali leda vode podvrgavaju djelovanju UV zraka; komore (6) u koju se pomoću injektora uvodi vodena para, pri čemu je komora (6) smještena unutar komore (10) od koje je odvojena putem uzdužnih pregrada (9); rotirajućeg šupljog cilindra (5) po čijem su obodu raspoređena vlakna (4); uređaja za hlađenje (7) koji omogućava stvaranje mikro-kristala leda na vlaknima (4) pri čemu je navedeni uređaj za hlađenje (7) smješten unutar rotirajućeg šupljog cilindra (5); i odvoda (8) za odvođenje plinovitog O_2 i H_2 prema trošilu. Navedeni uređaj i metoda da se koriste za dobivanje smjese vodika H_2 i kisika O_2 za pokretanje motora sa unutrašnjim sagorijevanjem, plinske turbine, u generatorima pare kao dodatak gorivu.

(21) **BAP213403A** (22) 2021-03-16
(43) 2022-09-30

(26) BS

(86) PCT/BA2021/000008 2021-08-06

(51) **G06F 3/01**

(75) HALJEVAC, Bakir
Obala Kulina bana 23, 71000 Sarajevo
BA

(54) **TASTATURA ZA PISANJE RAZLIČITIH
JEZIKA SA MODIFIKOVANIM TIPKAMA**

(57)

Tastatura je prilagodljiva za pisanje različitih jezika na računaru uz modifikovane tipke. E-Ink ekran (5) je sastavni dio svake tipke i prikazuje slike slova i simbola odabranih jezika od strane korisnika. Pri pritiskanju tipke E-Ink displej je statičan (32) dok se dio iznad displeja pomijera (33) i uz ostale komponente povezane sa njime ostavlja dojam kliktanja tipke.

(21) **BAP213405A** (22) 2021-03-30
(43) 2022-09-30

(51) **B65D, B65D 5/46, B65D 27/38, B65D 75/70, B65D 77/32, B65D 77/00, B65D 77/20**

(75) SADIKOVIĆ, Sašenko
Herceg Stjepana Kosače 74, 88320
Ljubuški
BA

(54) **TETRAPAK AMBALAŽA SA RUČKOM I POTEZNYM OTVARAČEM**

(57)

Tetrapak ambalaža sa ručkom i poteznom otvaračem je predviđeno da se pomoću ručke može bezbjednije izljevati razne tekućine. Ručke su ugrađene suprotno od izljevnog mjesta. Od istog materijala je ručka kao i sama ambalaža. Prilikom recikliranja ne treba se ručka odvajati od ambalaža. Potezni končani otvarači su ugrađeni u cilju otvaranja ambalaže, bez upotrebe oštih noževa i slično. Ručke se mogu ugrađivati i na postojeće ambalaže koji već imaju izljevne čepove i slično, tako da ne treba ugrađivati potezne končane otvarače.

(21) **BAP223484A** (22) 2022-06-10
(43) 2022-09-30

(31) 102018000008303 (32) 2018-09-03 (33) IT
(86) PCT/IB2019/056634 2019-08-05
(87) WO/2020/049379 2020-03-12

(51) **E02B 15/10 (2006.01), E02B 15/8 (2006.01)**

(71) MOLD SRL
Via Asiago 77 Cassola
IT

(72) CITTON, Andrea
Via Isonzo 15 36060 Romano d'Ezzelino
(VI)
IT

CITTON, Alex
Via Zaghi 17/A 36060 Romano d'Ezzelino
(VI)
IT

(74) "PETOŠEVIĆ" d.o.o. Sarajevo
Željeznička broj 20 71210 Ilidža
BA

(54) **SISTEM ZA ČIŠĆENJE REKA I POTOKA**

(57)

Pronalazak čini sistem (1) za čišćenje reka i vodenih tokova (F), uopšteno, koji sadrži plutajuće module (10), pri čemu svaki modul (10) sadrži plutajuće telo (11) i rotirajuće telo (12), uz uslov da su istureni elementi (14) konfigurisani tako da su pozicionirani na površini vode, tako da navedeno rotirajuće telo (12) rotira zbog dejstva potiska vodene struje, pri čemu navedeni istureni elementi (14) pokreću navedeni plutajući otpadni materijal u smeru koji određuje njegov rotirajući smer, u odnosu na akumulacijsku ili površinu povrata (2).

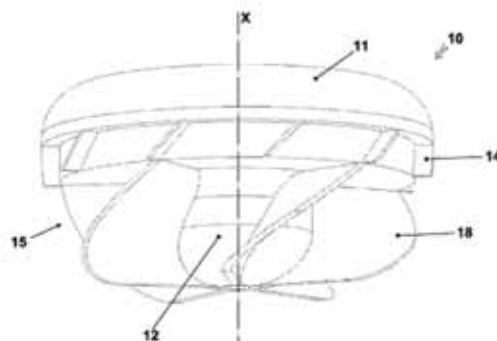

Slika 3

**INDEKS PREMA RASTUĆEM BROJU PRIJAVE PATENATA
INDEKS PREMA RASTUĆEM BROJU PRIJAVE PATENATA
ИНДЕКС ПРЕМА РАСТУЋЕМ БРОЈУ ПРИЈАВЕ ПАТЕНАТА**

REGISTARSKI BROJ PRIJAVE PATENATA
REGISTRACIJSKI BROJ PRIJAVE PATENATA
РЕГИСТАРСКИ БРОЈ ПРИЈАВЕ ПАТЕНАТА

**BAR213400A
BAR213403A
BAR213405A
BAR223484A**

INDEKS PREMA МКР- INDEKS PREMA МКР- ИНДЕКС ПРЕМА МКП

KLASIFIKACIJSKA OZNAKA PRIJAVE
PATENATA PREMA МКР

REGISTARSKI BROJ
PRIJAVE PATENATA

KLASIFIKACIJSKA OZNAKA PRIJAVE
PATENATA PREMA МКР

REGISTRACIJSKI BROJ
PRIJAVE PATENATA

КЛАСИФИКАЦИЈСКА ОЗНАКА ПРИЈАВЕ
ПАТЕНАТА ПРЕМА МКП

РЕГИСТАРСКИ БРОЈ
ПРИЈАВЕ ПАТЕНАТА

**B65D
B65D 27/38
B65D 5/46
B65D 75/70
B65D 77/00
B65D 77/20
B65D 77/32
E02B 15/10
E02B 15/8
G06F 3/01**

**BAR213405A
BAR213405A
BAR213405A
BAR213405A
BAR213405A
BAR213405A
BAR213405A
BAR213405A
BAR223484A
BAR223484A
BAR213403A**

INDEKS PREMA NOSIOCIMA PRIJAVE PATENATA
INDEKS PREMA NOSITELJIMA PRIJAVE PATENATA
ИНДЕКС ПРЕМА НОСИОЦИМА ПРИЈАВЕ ПАТЕНАТА

ĆOSIĆ, Drago

BAP213400A

HALJEVAC, Bakir

BAP213403A

MOLD SRL

BAP223484A

SADIKOVIĆ, Sašenko

BAP213405A

RJEŠENJA O PATENTU-RJEŠENJA O PATENTU-РЈЕШЕЊА О ПАТЕНТУ

- (11) **BAP143022** (45) 2022-09-30
(21) BAP143022A (22) 2014-03-25
(31) 11007992.8 (32) 2011-09-30 (33) EP
(86) EP2012/003802 2012-09-10
(87) WO/2013/045031 2013-04-04
(51) **A61K 36/185, A61K 36/53, A61K 36/736,
A61K 36/889, A61K 9/00, A61P 17/02,
A61P 17/06, A61P 17/08**
(73) Alnapharm GmbH & Co. KG
Poppenbütteler Bogen 68, 22399 Hamburg
DE
(72) NAHAVANDI, Ali
Poppenbütteler Bogen 68, 22399 Hamburg
DE

(54) **KOMPOZICIJA KOJA SE PRIMJENJUJE NA KOŽU I NJENA UPOTREBA**

(57)

1. Kompozicija koja se primjenjuje na kožu sadrži dermatološki kompatibilni nosilac, kokosovo ulje, lješnikovo ulje i/ili ulje avelana lješnika i ulje koprive.

Broj ostalih patentnih zahtjeva: 11

**OBJAVA PROŠIRENIH EVROPSKIH PATENATA UPISANIH U REGISTAR PATENATA
OBJAVA PROŠIRENIH EUROPSKIH PATENATA UPISANIH U REGISTAR PATENATA
ОБЈАВА ПРОШИРЕНИХ ЕВРОПСКИХ ПАТЕНАТА УПИСАНИХ У РЕГИСТАР ПАТЕНАТА**

(11) **BA/EP3640251**

(21) **E04091** (22) 2022-02-24

(31) 201662411799 P (32) 2016-10-24 (33) US
201662435159 P 2016-12-16 US

(96) 19189010.2 2017-10-13

(97) 2020-04-22

(51) **C07D 471/04** , **A61K 31/4738** ,
A61K 31/497 , **A61P 35/00**

(73) Astrazeneca AB
151 85 Södertälje
SE

(72) SCOTT, James Stewart
AstraZeneca, Darwin Building Cambridge
Science Park Milton Road Cambridge
Cambridgeshire CB4 0WG
GB

BARLAAM, Bernard Christophe
AstraZeneca, Darwin Building Cambridge
Science Park Milton Road Cambridge
Cambridgeshire CB4 0WG
GB

MOSS, Thomas Andrew
AstraZeneca, Darwin Building Cambridge
Science Park Milton Road Cambridge
Cambridgeshire CB4 0WG
GB

HUGHES, Samantha Jayne
AstraZeneca, Darwin Building Cambridge
Science Park Milton Road Cambridge
Cambridgeshire CB4 0WG
GB

O'DONOVAN, Daniel Hillebrand
AstraZeneca, Darwin Building Cambridge
Science Park Milton Road Cambridge
Cambridgeshire CB4 0WG
GB

NISSINK, Johannes Wilhelmus Maria
AstraZeneca, Darwin Building Cambridge
Science Park Milton Road Cambridge
Cambridgeshire CB4 0WG
GB

YANG, Bin
AstraZeneca 35 Gatehouse Drive Waltham,
MA 02451
US

(74) "INTELBIRO" d.o.o.

M.H. Uskufije 3, 71000 Sarajevo
BA

(54) **DERIVATI 6,7,8,9-TETRAHIDRO-3H-PIRAZOLO[4,3-F]IZOKINOLINA KOJI SU KORISNI U LIJEČENJU RAKA**

(57)

1. Spoj formule (ID):

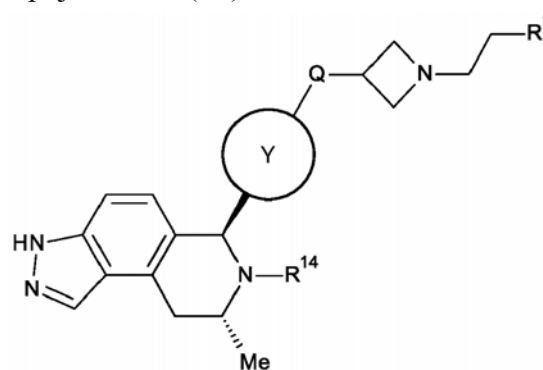

(ID)

naznačen time što:

Q je O ili NH;

R¹ je CH₂F ili CHF₂;

R¹⁴ je izabran iz skupine koji sadrži:

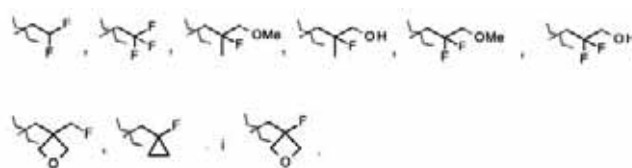

i je prsten Y izabran iz skupine koji sadrži:

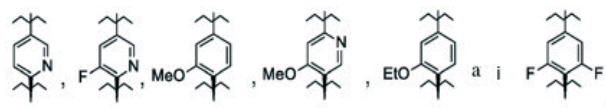

ili njegova farmaceutski prihvatljiva sol.

Broj ostalih patentnih zahtjeva: 14

(11) **BA/EP3656793**(21) **E04092** (22) 2022-02-24

(31) 05025657 (32) 2005-11-24 (33) EP

(96) 19202848.8 2006-11-24

(97) 2020-05-27

(51) **C07K 16/30** , **A61K 39/395** ,
A61P 35/00 , **C12N 5/12** , **A61K**
51/10 , **A61K 45/06** , **C07K 16/18**
, **C07K 16/28** , **A61K 39/00** ,
A61K 47/68 , **A61P 35/04** , **A61P**
43/00

(73) Astellas Pharma Inc.

5-1, Nihonbashi-Honcho 2-Chome Chuo-ku
Tokyo 103-8411

JP

TRON - Translationale Onkologie an
der Universitätsmedizin der Johannes
Gutenberg-Universität Mainz gemeinnützige
GmbH

Freiligrathstrasse 12 55131 Mainz

DE

(72) Sahin, Ugur

Philipp-von-Zabern-Platz 1 55116 Mainz
DE

Türeci, Özlem

Philipp-von-Zabern-Platz 1 55116 Mainz
DE

Usener, Dirk

Richard-Wagner-Strasse 87b 65193

Wiesbaden

DE

Fritz, Stefan

Geisterweg 35 55237 Flonheim

DE

Uherek, Christoph

Lachenwörthsweg 6 63500 Seligenstadt
DE

Brandenburg, Gunda

Leharstrasse 89 22145 Hamburg

DE

Geppert, Harald-Gerhard

Grünstrasse 46 42697 Solingen

DE

Schröder, Anja Kristina

Jakob-Nickolaus-Weg 8 55122 Mainz

DE

Thiel, Philippe

Erfurter Ring 14 67071 Ludwigshafen

DE

(74) "ŽIVKO MIJATOVIĆ & PARTNERS" d.o.o.
Sarajevo

M.H. Uskufije 3, 71000 Sarajevo

BA

(54) **MONOKLONSKA ANTITIJELA PROTIV
KLAUDINA-18 ZA LIJEČENJE KANCERA**

(57)

1. *In vitro* postupak za proizvodnju
antitela koje ima sposobnost da se veže za
CLD18A2, ali ne i za CLD18A1, i da nakon
vezivanja za CLD18A2 posreduje u ubijanju
ćelija T ćelijama, gde postupak obuhvata
korake:

(a) transformisanja ćelija-domaćina
ekspresionim vektorom koji eksprimira
teški lanac antitela i ekspresionim
vektorom koji eksprimira laki lanac
antitela ili ekspresionim vektorom koji
eksprimira oba lanca, pri čemu antitelo
sklopljeno od navedenih lanaca
antitela ima sposobnost vezivanja za
CLD18A2, ali ne i za CLD18A1;

pri čemu je ćelija transformisana tako
da sadrži:

(i) sekvencu nukleinske
kiseline koja kodira teški lanac
antitela koji sadrži varijabilni
region teškog lanca antitela
(VH) koji sadrži CDR1, CDR2
i CDR3 regione koji imaju
aminokiselinske sekvence
pozicija 45-52, pozicija 70-77
i pozicija 116-124 sekvence
SEQ ID NO: 117, respektivno;
i sekvencu nukleinske kiseline
kojakodiralakilanacantitelakoji
sadrži varijabilni region lakog
lanca antitela (VL) koji sadrži
CDR1, CDR2 i CDR3 regione
koji imaju aminokiselinske
sekvence pozicija 47-52,
pozicija 70-72 i pozicija 109-
117 sekvence SEQ ID NO:
123, respektivno; ili sekvencu
nukleinske kiseline koja kodira
navedene lance antitela sa do
5 aminokiselinskih supstitucija
u navedenom CDR regionu; ili

(ii) sekvencu nukleinske kiseline
koja kodira teški lanac antitela

koji sadrži varijabilni region teškog lanca antitela (VH) koji sadrži CDR1, CDR2 i CDR3 regione koji imaju aminokiselinske sekvence pozicija 45-52, pozicija 70-77 i pozicija 116-126 sekvence SEQ ID NO: 116, respektivno; i sekvencu nukleinske kiseline koja kodira laki lanac antitela koji sadrži varijabilni region lakog lanca antitela (VL) koji sadrži CDR1, CDR2 i CDR3 regione koji imaju aminokiselinske sekvence pozicija 47-58, pozicija 76-78 i pozicija 115-123 sekvence SEQ ID NO: 121, respektivno; ili sekvencu nukleinske kiseline koja kodira navedene lance antitela sa do 5 aminokiselinskih supstitucija u navedenom CDR regionu; ili

(iii) sekvencu nukleinske kiseline koja kodira teški lanac antitela koji sadrži varijabilni region teškog lanca antitela (VH) koji sadrži CDR1, CDR2 i CDR3 regione koji imaju aminokiselinske sekvence pozicija 45-52, pozicija 70-77 i pozicija 116-126 sekvence SEQ ID NO: 118, respektivno; i sekvencu nukleinske kiseline koja kodira laki lanac antitela koji sadrži varijabilni region lakog lanca antitela (VL) koji sadrži CDR1, CDR2 i CDR3 regione koji imaju aminokiselinske sekvence pozicija 47-58, pozicija 76-78 i pozicija 115-123 sekvence SEQ ID NO: 125, respektivno; ili sekvencu nukleinske kiseline koja kodira navedene lance antitela sa do 5 aminokiselinskih supstitucija u navedenom CDR regionu;

i

- (b) izolovanja i prečišćavanja antitela koje eksprimira ćelija-domaćin; i opciono
- (c) ispitivanja sposobnosti antitela da ubije ćelije koje ekspimiraju CLD18, pri čemu je navedeno ubijanje putem ADCC ili CDC.

(11) **BA/EP3464272**(21) **E04093** (22) 2022-02-25

(26) HR

(31) PCT/CN2016/085122(32)2016-06-07 (33) WO
(96) 17809742.4 2017-06-07

(97) 2019-04-10

(51) **C07D 401/14** , **C07D 405/14** ,
C07D 413/14 , **C07D 401/04** ,
C07D 401/12 , **C07D 471/04** ,
C07D 471/20 , **C07D 491/107** ,
C07D 519/00 , **A61K 31/506** ,
A61K 31/537 , **A61P 35/00** , **A61P**
9/00 , **A61P 19/00** , **A61P 37/00**

(73) Jacobio Pharmaceuticals Co., Ltd.
Unit 2, Building 5, BYBP No.88 Kechuang
Street 6th Business Development Area
Daxing Beijing 101111
CN

(72) MA, Cunbo
Unit 2, Building 5, BYBP No.88 Kechuang
Street 6th Business Development Area
Daxing Beijing 101111
CN
GAO, Panliang
Unit 2, Building 5, BYBP No.88 Kechuang
Street 6th Business Development Area
Daxing Beijing 101111
CN
CHU, Jie
Unit 2, Building 5, BYBP No.88 Kechuang
Street 6th Business Development Area
Daxing Beijing 101111
CN
WU, Xiping
Unit 2, Building 5, BYBP No.88 Kechuang
Street 6th Business Development Area
Daxing Beijing 101111
CN
WEN, Chunwei
Unit 2, Building 5, BYBP No.88 Kechuang
Street 6th Business Development Area
Daxing Beijing 101111
CN
KANG, Di
Unit 2, Building 5, BYBP No.88 Kechuang
Street 6th Business Development Area
Daxing Beijing 101111
CN
BAI, Jinlong
Unit 2, Building 5, BYBP No.88 Kechuang
Street 6th Business Development Area

Daxing Beijing 101111
CN
PEI, Xiaoyan
Unit 2, Building 5, BYBP No.88 Kechuang
Street 6th Business Development Area
Daxing Beijing 101111
CN

(74) "LINEA SERVICES" d.o.o.
Maršala Tita 29/IV, 71000 Sarajevo
BA

(54) **NOVI HETEROCIKLIČKI DERIVATI
KORISNI KAO SHP2 INHIBITORI**

(57)

1. Spoj, **naznačen time, da je** predstavljen Formulom I, ili njegova farmaceutski prihvatljiva sol:

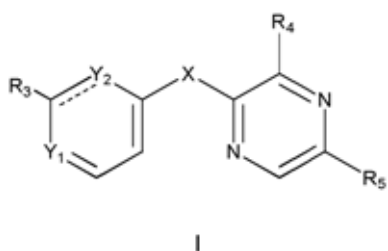

X je S;

Y₁ je N ili CR₁;

Y₂ je N ili CR₂;

R₁ se ujediniuje s R₃, ili se R₂ ujediniuje s R₃, u svrhu tvorbe 5-10-članog heteroarila, 5-10-članog karbocikličkog prstena ili 5-10-članog heterocikličkog prstena, pri čemu je svaki od prstenskih sustava neovisno opcionalno supstituiran s halogenom, -CN, -OH, -NR₈R₉, -N₃, -NO₂, karbonilom, =O, okso, supstituiranim ili nesupstituiranim C₁₋₆ alkilom,

supstituiranim ili nesupstituiranim C₁₋₆ alkoksi ili C(O)R₈;

kada se R₁ ujediniuje s R₃ u svrhu tvorbe 5-10-članog heteroarila, 5-10-članog karbocikličkog prstena ili 5-10-članog heterocikličkog prstena, R₂ je

-H, halogen, -CN, -OH, -NH₂, -N₃, -NO₂, supstituirani ili nesupstituirani

C₁₋₆ alkoksi, ili supstituirani ili nesupstituirani C₁₋₆ alkil;

kada se R₂ ujediniuje s R₃ u svrhu tvorbe 5-10-članog heteroarila, 5-10-članog karbocikličkog prstena ili 5-10-članog heterocikličkog prstena, R₁ je

-H, halogen, -CN, -OH, -NH₂, -N₃, -NO₂, supstituirani ili nesupstituirani

C₁₋₆ alkoksi, ili supstituirani ili nesupstituirani C₁₋₆ alkil;

R₄ je halogen, -CN, -OH, -NR₈R₉, -N₃, -NO₂, supstituirani ili nesupstituirani C₁₋₆ alkoksi, supstituirani ili nesupstituirani C₁₋₆ alkil, C₅₋₁₈ heterociklički prsten ili C₅₋₁₈ karbociklički prsten; pri čemu je svaki od prstenskih sustava neovisno opcionalno supstituiran s s halogenom, -CN, -OH, karbonilom, =O, okso, supstituiranim ili nesupstituiranim C₁₋₆ alkilom, supstituiranim ili nesupstituiranim C₁₋₆ alkoksi, -NR₈R₉ ili -CH₂NR₈R₉;

R₅ je -H, halogen, -CN, -OH, -NR₈R₉, -N₃, -NO₂, C₁₋₆ alkil, C₁₋₆ alkoksi, C₆₋₁₀ aril, C₆₋₁₀ arilalkil, C₆₋₁₀ heteroaril, C₅₋₁₈ heterociklički prsten ili C₅₋₁₈ karbociklički prsten; i od kojih je svaki neovisno opcionalno supstituiran s halogenom,

-CN, -OH, -N₃, -NO₂, -NH₂, karbonilom, =O, okso, supstituiranim ili nesupstituiranim C₁₋₆ alkilom, supstituiranim ili nesupstituiranim

C₁₋₆ alkoksi, (CH₂)_kNR₈R₉, (CH₂)_kNHC(O)OR₆ ili C(O)R₈; i k je 0, 1 ili 2;

svaki od R₈ i R₉ je neovisno -H, halogen, -CN, -OH, -N₃, -NO₂, C₁₋₆ alkil,

C₁₋₆ alkoksi, C₂₋₆ alkenil, NH(C₁₋₆ alkil), N(C₁₋₆ alkil)₂, C₅₋₁₀ heterociklički prsten ili C₅₋₁₀ karbociklički prsten; i od kojih svaki može biti neovisno opcionalno supstituiran s

halogenom, -CN, -OH, -NH₂, -N₃, -NO₂, -C₁₋₆ alkilen-NH₂,

-C₁₋₆ alkilen-NH-C₁₋₆ alkilom, -C₁₋₆ alkilen-N(C₁₋₆ alkilom)₂, -NHBoc, CH₂NHBoc, -NH-C₁₋₆ alkilom, -N(C₁₋₆ alkilom)₂, -NH-C₁₋₆ alkoksi,

-N(C₁₋₆ alkoksi)₂, supstituiranim ili nesupstituiranim C₁₋₆ alkilom, ili supstituiranim ili nesupstituiranim C₁₋₆ alkoksi; i svaki heterociklički prsten sadrži 1, 2, 3 ili 4 heteroatoma odabrana od N, O ili S;

pri čemu je alkil zasićeni monovalentni ugljikovodični radikal koji ima ravne, razgranate ili cikličke ostatke, alkoksi je ravna, razgranata lančana ili ciklička alkilna skupina, i heterocikl je nesupstituirani ili supstituirani mono- ili policiklički nearomatski prstenski sustav koji sadrži jedan ili više heteroatoma.

Broj ostalih patentnih zahtjeva: 24

(11) **BA/EP3558960**

(21) **E04094** (22) 2022-03-02

(26) HR

(31) 16206750 (32) 2016-12-23 (33) EP
(96) 17826197.0 2017-12-18

(97) 2019-10-30

(51) **C07D 333/58** , **C07D 231/12** ,
C07D 231/56 , **C07D 333/28** ,
C07D 333/38 , **C07D 233/64** ,
C07D 241/12 , **C07D 495/04** ,
C07D 277/56 , **C07D 213/56** ,
A61K 31/415 , **A61P 29/00**

(73) Bayer Pharma Aktiengesellschaft
Müller Strasse 178 13353 Berlin
DE

(72) BÄURLE, Stefan
Fischzug 21H 10245 Berlin
DE
DAVENPORT, Adam James
c/o Evotec (UK) Limited 114 Innovation
Drive Milton Park Abingdon Oxfordshire
OX14 4RZ
GB
STIMSON, Christopher
c/o Evotec (UK) Limited 114 Innovation
Drive Milton Park Oxfordshire OX14 4RZ
GB
NAGEL, Jens
Gemeindegarten 9 55442 Daxweiler
DE
SCHMIDT, Nicole
Aprather Weg 18A 42113 Wuppertal
DE
ROTGERI, Andrea
Damwildsteig 21 13503 Berlin
DE
GRÖTICKE, Ina
Kamminer Str. 36 10589 Berlin
DE
RAUSCH, Alexandra
Schönhauser Str. 54C 13158 Berlin
DE
KLAR, Jürgen
Leipziger Straße 6 42109 Wuppertal
DE
DYRKS, Thomas
Spießweg 90 13437 Berlin
DE

(74) "INTELBIRO" d.o.o.
M.H. Uskufije 3, 71000 Sarajevo
BA

(54) **AROMATSKI AMIDI KARBOKSILNE
KISELINE KAO ANTAGONISTI
BRADIKININSKOG B1 RECEPTORA**

(57)

1. Spoj opće formule (I):

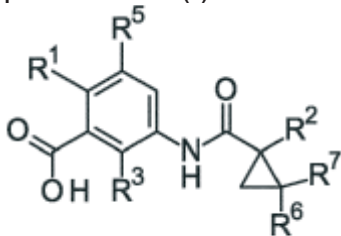

(I)

R₁ predstavlja

- fenil,
- 5- ili 6-člani heteroaril, pri čemu navedeni 5-člani heteroaril sadrži 1, 2 ili 3 heteroatoma ili skupine koje sadrže heteroatom neovisno odabrane iz skupine koju čine S, N, NH, i O, te pri čemu navedeni 6-člani heteroaril sadrži 1 ili 2 dušikova atoma, ili
- biciklički 8- do 10-člani heteroaril koji sadrži 1, 2 ili 3 heteroatoma ili skupine koje sadrže heteroatom neovisno odabrane od NH, N, O, S, SO i SO₂, pri čemu navedeni R₁ je po izboru supstituiran na jednom ili više ugljikovih atoma sa 1 do 3 supstituenta R_{1a} koji su isti ili različiti, pri čemu R_{1a} predstavlja C₁-C₅-alkil, C₃-C₇-cikloalkil, -(C₁-C₃-alkil)-(C₃-C₇-cikloalkil), -OC₁-C₅-alkil, -OC₃-C₇-cikloalkil, NHR₄, N(R₄)₂, NH(C₃-C₇-cikloalkil), halogen, CN, NHSO₂R₄, SO₂R₄, 5- do 7-člani laktam, ili 4- do 7-člani heterocikloalkil koji sadrži 1 ili 2 heteroatoma ili skupine koje sadrže heteroatom neovisno odabrane od NH, -NR₄, N, O, S, SO i SO₂,ⁱ pri čemu neovisno, ako R₁ predstavlja 5- člani heteroaril ili biciklički 8- do 10-člani heteroaril, svaki atom dušika u prstenu, ako je prisutan, iz navedenog R₁ je po izboru supstituiran sa supstituentom R_{1b}, pri čemu R_{1b} predstavlja C₁-C₅-alkil, -(C₁-C₃-alkil)-(C₃-C₇-cikloalkil), C₃-C₇-cikloalkil, SO₂R₄, ili 4- do 7-člani heterocikloalkil koji

sadrži 1 ili 2 heteroatoma ili skupine koje sadrže heteroatom neovisno odabrane od NH, -NR₄, N, O, S, SO i SO₂,ⁱ

ako R_{1a} predstavlja C₁-C₅-alkil, C₃-C₇-cikloalkil, -(C₁-C₃-alkil)-(C₃-C₇-cikloalkil), -OC₁-C₅-alkil ili -OC₃-C₇-cikloalkil i/ ili ako R_{1b} predstavlja C₁-C₅-alkil, -(C₁-C₃-alkil)-(C₃-C₇-cikloalkil), ili C₃-C₇-cikloalkil, navedeni C₁-C₅-alkil, C₃-C₇-cikloalkil, -(C₁-C₃-alkil)-(C₃-C₇-cikloalkil), -OC₁-C₅-alkil i -OC₃-C₇-cikloalkil neovisno su po izboru supstituirani s jednim ili više supstituenata neovisno odabranih iz skupine koju čine metil, etil, OH, OR₄ i F, i

ako R_{1a} i/ ili R_{1b} predstavljaju 4- do 7-člani heterocikloalkil, svaki ugljikov atom iz navedenog 4- do 7-članog heterocikloalkila je po izboru supstituiran s jednim ili više supstituenata neovisno odabranih iz skupine koju čine OH, OR₄ i F;

R₂ predstavlja

- -(CH₂)_p-(C₅-C₇-cikloalkil),
- -(CH₂)_p-fenil,
- 5- ili 6-člani heteroaril pri čemu navedeni 5-člani heteroaril sadrži 1, 2 ili 3 heteroatoma ili skupine koje sadrže heteroatom neovisno odabrane iz skupine koju čine S, N, NH, i O, te pri čemu navedeni 6-člani heteroaril sadrži 1 ili 2 dušikova atoma, ili
- biciklički 8- do 10-člani heteroaril koji sadrži 1, 2 ili 3 heteroatoma ili skupine koje sadrže heteroatom neovisno odabrane od NH, N, O, S, SO i SO₂, pri čemu je navedeni R₂ po izboru supstituiran na jednom ili više ugljikovih atoma sa 1 do 3 supstituenta R_{2a} koji su isti ili različiti, pri čemu R_{2a} predstavlja C₁-C₅-alkil, C₃-C₇-cikloalkil, -(C₁-C₃-alkil)-(C₃-C₇-cikloalkil), -OC₁-C₅-alkil, -OC₃-C₇-cikloalkil, halogen, OH ili CN, i pri čemu neovisno, ako R₂ predstavlja 5-člani heteroaril ili biciklički 8- do 10-člani heteroaril, svaki dušikov atom u prstenu, ako je prisutan, iz navedenog R₂ je po izboru supstituiran sa

supstituentom R_{2b} , pri čemu R_{2b} predstavlja C_1 - C_5 -alkil, C_3 - C_7 -cikloalkil ili $-(C_1-C_3\text{-alkil})$ - $(C_3-C_7\text{-cikloalkil})$, i ako R_{2a} predstavlja C_1 - C_5 -alkil, C_3 - C_7 -cikloalkil, $-(C_1-C_3\text{-alkil})$ - $(C_3-C_7\text{-cikloalkil})$, $-OC_1$ - C_5 -alkil ili $-OC_3$ - C_7 -cikloalkil i/ili ako R_{2b} predstavlja C_1 - C_5 -alkil, C_3 - C_7 -cikloalkil ili $-(C_1-C_3\text{-alkil})$ - $(C_3-C_7\text{-cikloalkil})$, navedeni C_1 - C_5 -alkil, C_3 - C_7 -cikloalkil, $-(C_1-C_3\text{-alkil})$ - $(C_3-C_7\text{-cikloalkil})$, $-OC_1$ - C_5 -alkil i $-OC_3$ - C_7 -cikloalkil neovisno su po izboru supstituirani s jednim ili više supstituenata neovisno odabranih iz skupine koju čine OH, OR₄, i F; p predstavlja 0 ili 1; R₃ predstavlja H ili F; R₄ predstavlja C_1 - C_5 -alkil, po izboru supstituiran s 1 do 5 fluorovih atoma; R₅ predstavlja H, halogen, CN, C_1 - C_5 -alkil, ili $-OC_1$ - C_5 -alkil, pri čemu navedeni C_1 - C_5 -alkil i $-OC_1$ - C_5 -alkil su po izboru supstituirani s 1 do 5 fluorovih atoma; i R₆ i R₇ neovisno predstavljaju H ili C_1 - C_3 -alkil, pri čemu je navedeni C_1 - C_3 -alkil po izboru supstituiran s 1 do 5 fluorovih atoma;

ili izomer, enantiomer, diastereomer, racemat, hidrat, solvat, ili njegova sol, naročito njegova farmaceutski prihvatljiva sol, ili mješavina istih.

Broj ostalih patentnih zahtjeva: 21

(11) **BA/EP3732306**

(21) **E04095** (22) 2022-03-02

(31) 20172062 (32) 2017-12-29 (33) NO
(96) 18845378.1 2018-12-21

(97) 2020-11-04

(51) **C21C 1/10**, **C22C 33/08**, **C22C 37/00**, **C22C 38/00**, **C22C 38/04**, **C22C 38/06**, **C22C 38/14**, **C22C 38/60**

(73) ELKEM ASA

Drammensveien 169 0277 Oslo
NO

(72) OTT, Emmanuelle

Gullkroken 1 B 0377 OSLO
NO
KNUSTAD, Oddvar
Andreas Kjærs vei 66 4615
KRISTIANSAND
NO

(74) "INTELBIRO" d.o.o.

M.H. Uskufije 3, 71000 Sarajevo
BA

(54) **INOKULANT LIJEVANOG ŽELJEZA
I POSTUPAK PROIZVODNJE
INOKULANTA LIJEVANOG ŽELJEZA**

(57)

1. Inokulant za proizvodnju lijevanog željeza sa sferoidnim grafitom, te navedeni inokulant sadrži čestice ferosilicijeve legure koja sadrži između 40 i 80 % masenog udjela Si;

0,02-8 % masenog udjela Ca;
0-5 % masenog udjela Sr;
0-12 % masenog udjela Ba;
0-15 % masenog udjela metala rijetkih zemalja;
0-5 % masenog udjela Mg;
0,05-5 % masenog udjela Al;
0-10 % masenog udjela Mn;
0-10 % masenog udjela Ti;
0-10 % masenog udjela Zr;
ostatak je Fe i slučajne nečistoće u uobičajenoj količini,
pri čemu navedeni inokulant dodatno sadrži, težinski, na temelju ukupne mase

inokulanta:

0,1 do 15 % čestica Sb_2S_3 , i po izboru između 0,1 i 15 % čestica Bi_2O_3 , i/ili između 0,1 i 15 % čestica Sb_2O_3 , i/ili između 0,1 i 15 % čestica Bi_2S_3 , i/ili između 0,1 i 5 % jedne ili više od čestica Fe_3O_4 , Fe_2O_3 , FeO , ili njihovu smjesu, i/ili između 0,1 i 5 % jedne ili više od čestica FeS , FeS_2 , Fe_3S_4 , ili njihovu smjesu.

Broj ostalih patentnih zahtjeva: 20

(11) **BA/EP3732304**

(21) **E04097** (22) 2022-03-02

(31) 20172065 (32) 2017-12-29 (33) NO
(96) 18836935.9 2018-12-21

(97) 2020-11-04

(51) **C21C 1/10** , **C22C 33/08**

(73) ELKEM ASA

Drammensveien 169 0277 Oslo
NO

(72) KNUSTAD, Oddvar

Andreas Kjærs vei 66 4615
KRISTIANSAND
NO

(74) "INTELBIRO" d.o.o.

M.H. Uskufije 3, 71000 Sarajevo
BA

(54) **INOKULANT LIJEVANOG ŽELJEZA
I POSTUPAK PROIZVODNJE
INOKULANTA LIJEVANOG ŽELJEZA**

(57)

1. Inokulant za proizvodnju lijevanog željeza sa sferoidnim grafitom, pri čemu navedeni inokulant sadrži čestice ferosilicijeve legure koja sadrži između oko 40 do 80 % masenog udjela Si; 0,02-10 % masenog udjela Ca; 0-15% masenog udjela metala rijetkih zemalja; 0-5 % masenog udjela Al; 0-5 % masenog udjela Sr; 0-5 % masenog udjela Mg; 0-12% masenog udjela Ba; 0-10% masenog udjela Zr; 0-10% masenog udjela Ti; 0-10 % masenog udjela Mn; pri čemu je najmanje jedan, ili zbroj, elemenata Ba, Sr, Zr, Mn, ili Ti je (su) prisutan u količini od najmanje 0,05 % masenog udjela, pri čemu navedeni inokulant dodatno sadrži, težinski, na temelju ukupne mase inokulanta: 0,1 do 15 % masenog udjela čestica Sb_2O_3 a ostatak je Fe i slučajne nečistoće u uobičajenoj količini.

Broj ostalih patentnih zahtjeva: 13

(11) BA/EP3365576(21) **E04098** (22) 2022-03-04

(26) SR

(31) 6822015 (32) 2015-10-20 (33) AT
(96) 16797755.2 2016-10-19

(97) 2018-08-29

(51) **F16D 69/02** , **C03C 25/42** , **D01F 11/04** , **C23C 14/22** , **C23C 18/12** , **B22D 11/00** , **C03C 14/00** , **D01F 9/08** , **D06M 11/53** , **D06M 101/36**(73) Tribotecc GmbH
Industriestrasse 23 9601 Arnoldstein
AT(72) KIENLEITNER, Herbert
Erlendorf 97 9601 Arnoldstein
AT
MOSER, Carmen
Fabriksteig 12/2/7 9500 Villach
AT
BARTLMAE, Juergen
Noetsch 114 9611 Noetsch im Gailtal
AT
SEGRETO, Lorraine
Gerbergasse 11 9500 Villach
AT
SCHRITTESSER, Rudolf
Molzenfeldweg 54 9500 Villach
AT
FAULLANT, Peter
Ossiach 67 9570 Ossiach
AT
SCHMIED, Christian
Glangasse 15/58 9300 St. Veit/Glan
AT(74) "PETOŠEVIĆ" d.o.o. Sarajevo
Željeznička broj 20 71210 Ilidža
BA**(54) VLAKNO ZA TRIBIOLOŠKE PRIMJENE**

(57)

1. Vlakno za tribološku primenu koje sadrži najmanje jedno čvrsto mazivo ili je površinski tretirano sa najmanje jednim čvrstim mazivom,

dato vlakno je metalno vlakno, keramičko vlakno, prirodno vlakno, polimerno vlakno, celulozno vlakno,

aramidno vlakno, plastično vlakno, stakleno vlakno, nanovlakno ili ugljenično vlakno, i čvrsto mazivo je izabrano iz grupe koju čine SnS, SnS₂, Bi₂S₃, ZnS, WS₂, CuFeS₂, CuS, Cu₂S, MnS, Sb₂S₃, TiS₂, sulfidi Cr/Co/Ni, Sn₂S₃, MoS₃, WS₃, Fe_{1-x}S, MnS₂, Sb₂S₅, ZrS₂, CaS, MgS, sulfidi La, Ce, višefazni sulfidi metala različitih metala, BN, PTFE, fosfati, oksidi ili njihove smeše, naznačeno time što dato vlakno je sulfidizovano.

Broj ostalih patentnih zahtjeva: 18

(11) **BA/EP3556752**(21) **E04100** (22) 2022-03-02(31) 201421083 (32) 2014-11-27 (33) GB
(96) 19176610.4 2015-11-26

(97) 2019-10-23

(51) **C07D 401/14** , **C07D 413/14** ,
A61K 31/415 , **A61K 31/454** ,
A61K 31/4709 , **A61K 31/497** ,
A61K 31/506 , **C07D 231/14** ,
C07D 401/06 , **C07D 401/10** ,
C07D 403/10 , **C07D 409/14**

(73) Kalvista Pharmaceuticals Limited
 Porton Science Park Bybrook Road Porton
 Down Wiltshire SP4 0BF
 GB

(72) DAVIE, Rebecca Louise
 c/o KALVISTA PHARMACEUTICALS
 LIMITED Porton Science Park Bybrook
 Road Porton Down, Wiltshire SP4 0BF
 GB

EDWARDS, Hannah Joy
 c/o KALVISTA PHARMACEUTICALS
 LIMITED Porton Science Park Bybrook
 Road Porton Down, Wiltshire SP4 0BF
 GB

EVANS, David Michael
 c/o KALVISTA PHARMACEUTICALS
 LIMITED Porton Science Park Bybrook
 Road Porton Down, Wiltshire SP4 0BF
 GB

HODGSON, Simon Teanby
 Orchard House The Avenue Ampthill,
 Bedfordshire MK45 2NR
 GB

(74) "STAM" d.o.o.
 Sarači 77, 71000 Sarajevo
 BA

(54) **N-((HET)ARILMETIL)-HETEROARIL-
 KARBOKSAMIDNA JEDINJENJA KAO
 INHIBITORI KALIKREIN PLAZME**

(57)

1. Farmaceutska kompozicija sadrži: (i) farmaceutski prihvatljiv nosač, rastvarač ili pomoćnu supstancu, i (ii) jedinjenje formule (I), ili tautomer, stereoizomer (uključujući enantiomer, distereoizomer i njihovu racemsku i neracemsku smešu), ili farmaceutski prihvatljivu so ili njihov rastvor, pri čemu je jedinjenje formule (I):

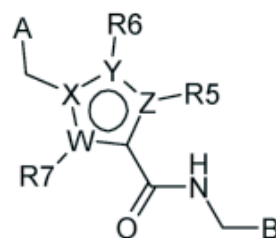

Formula (I)

pri čemu

B je fenil supstituisan sa od 1 do 4 supstituenata izabranih između alkil_b, alkoksi, -OH, -halo, -CN, heteroaril, -COOR_s, -NHCOR_s, -CONR_sR_s, -OCF₃ i -CF₃ grupe;

ili je B izabran od benzotripenila, benzofuranila i 5-to ili 6-to člano heterocikličnog prstena koji sadrži jedan ili dva heteroatoma izabrana od N, O i S; pri čemu pomenuti 5-to ili 6-to člani heterociklični prsten može biti aromatični ili nearomatični; i pri čemu je pomenuti benzotripenil, pomenuti benzofuranil ili pomenuti 5-to ili 6-to člani heterociklični prsten supstituisan sa od 1 do 3 supstituenta izabrana između alkil_b, alkoksi, -OH, -halo, -CN, heteroaril, -COOR_s, -NHCOR_s, -CONR_sR_s, -OCF₃ i -CF₃ grupe;

W je C i X, Y i Z su nezavisno izabrani između C, N, O i S, tako da je prsten koji sadrži W, X, Y i Z petočlani aromatični heterocikl;

R5 i R6 su nezavisno odsutni ili nezavisno odabrani od H, alkil, cikloalkil, -NR₈R₉, -CN, -NR₈COR₉ i -CF₃; pri čemu je najmanje jedan R5 i R6 prisutan i nije H;

R7 je H;

A je odabran između arila i heteroarila; pri čemu je aril supstituisan sa 1, 2 ili 3 supstituenta nezavisno odabranih od alkil, alkoksi, metilendioksi, etilendioksi, -OH, halo, -CN, heteroarila, -(CH₂)₀₋₃-O-heteroaril, aril_b, -O-aril_b, -(CH₂)₁₋₃-heteroarila, -COOR₁₀, -CONR₁₀R₁₁, -(CH₂)₀₋₃-NR₁₀R₁₁, -OCF₃ i -CF₃; i heteroaril je supstituisan sa 1, 2 ili 3 supstituenta nezavisno odabranih od alkila, alkoksi, -OH, -OCF₃, halo, -CN, aril, -(CH₂)₁₋₃-aril, -(CH₂)₀₋₃-NR₁₀R₁₁, heteroaril_b, -COOR₁₀, -CONR₁₀R₁₁ i -CF₃;

R8 i R9 su nezavisno izabrani između H i alkila; alkil_b je linearni zasićeni ugljovodonič koji ima do 10 atoma ugljenika (C₁-C₁₀) ili razgranati zasićeni ugljovodonič sa između 3 i 10 atoma ugljenika (C₃-C₁₀); alkil_b može opciono biti supstituisan sa 1 ili 2 supstituenta nezavisno odabranih od (C₁-C₆) alkoksi, -OH, -CN, -COOR₁₀, -CONR₁₀R₁₁ i fluoro grupe;

cikloalkil je monociklični zasićeni ugljovodonič sa između 3 i 6 ugljenikovih atoma; alkoksi je linearni ugljovodonič sa O-vezom i između 1 i 6 ugljenikovih atoma (C₁-C₆) ili razgranati ugljovodonič sa O-vezom i između 3 i 6 ugljenikovih atoma (C₃-C₆); alkoksi može opciono biti supstituisan sa 1 ili 2 supstituenta nezavisno odabranih između -OH, -CN, -CF₃, -CONR₁₀R₁₁, fluoro i NR₁₀R₁₁;

aril₆ je fenil, bifenil ili naftil; aril može opciono biti supstituisan sa 1, 2 ili 3 supstituenta nezavisno odabranih između alkil, alkoksi, metilendioksi, etilendioksi, -OH, halo, -CN, heteroaril, -(CH₂)₀₋₃-O-heteroaril, aril₆, -O-aril₆, -(CH₂)₁₋₃-aril₆, -(CH₂)₁₋₃-heteroaril, -COOR₁₀, -CONR_{10R11}, -(CH₂)₀₋₃-NR_{10R11}, -OCF₃ i -CF₃;

heteroaril₆ je 5, 6, 9 ili 10-to člani mono- ili bicklični aromatični prsten, koji sadrži, gde je moguće, 1, 2 ili 3 člana prstena nezavisno odabranih između N, -NR₈, S i O; pri čemu heteroaril₆ može biti opciono supstituisan sa 1, 2 ili 3 supstituenta nezavisno odabranih između alkil, alkoksi, -OH, halo, -CN, aril, -(CH₂)₁₋₃-aril, -COOR₁₀, -CF₃, -NR_{10R11};

R₁₀ i R₁₁ su nezavisno odabrani između H, -alkil, -aril₆ i -heteroaril₆ ili R₁₀ i R₁₁ zajedno sa atomom azota preko kog su zakačene za 4-, 5-, 6- ili 7-mo člani ugljenikov heterociklični prsten, opciono sa dodatnim heteroatomom odabranim između N, S i O, koji mogu biti zasićeni ili nezasićeni sa 1 ili 2 dvostruke veze i koji mogu opciono biti moni- ili disupstituisani sa supstituentima odabranim između -okso, alkil, alkoksi, -OH, -halo i -CF₃.

Broj ostalih patentnih zahtjeva: 21

(11) **BA/EP3116897**

(21) **E04112** (22) 2022-03-23

(26) HR

(31) 201404301 (32) 2014-03-11 (33) GB
201421019 2014-11-26 GB

(96) 15715172.1 2015-03-11

(97) 2017-01-18

(51) **C07K 7/62** , **A61K 38/12**

(73) Spero Therapeutics, Inc.

675 Massachusetts Avenue 14th Floor
Cambridge, Massachusetts 02139
US

(72) BROWN, Pamela

c/o Cantab Anti-Infectives Limited 4th Floor
Reading Bridge House George Street
Reading Berkshire RG1 9LS
GB

DAWSON, Michael

c/o Cantab Anti-Infectives Limited 4th Floor
Reading Bridge House George Street
Reading Berkshire RG1 9LS
GB

SIMONOVIC, Mona

c/o Cantab Anti-Infectives Limited 4th Floor
Reading Bridge House George Street
Reading Berkshire RG1 9LS
GB

BOAKES, Steven

c/o Cantab Anti-Infectives Limited 4th Floor
Reading Bridge House George Street
Reading Berkshire RG1 9LS
GB

DUPERCHY, Esther

c/o Cantab Anti-Infectives Limited 4th Floor
Reading Bridge House George Street
Reading Berkshire RG1 9LS
GB

STANWAY, Steven James

c/o Selcia Limited Fyfield Business and
Research Park Fyfield Road Ongar Essex
CM5 0GS
GB

WILSON, Antoinette

c/o Selcia Limited Fyfield Business and
Research Park Fyfield Road Ongar Essex
CM5 0GS
GB

MOSS, Stephen Frederick

c/o Selcia Limited Fyfield Business and
Research Park Fyfield Road Ongar Essex
CM5 0GS
GB

(74) "INTELBIRO" d.o.o.
M.H. Uskufije 3, 71000 Sarajevo
BA

(54) **DERIVATI POLIMIKSINA I NJIHOVA
UPOTREBA U KOMBINACIJSKOJ
TERAPIJI ZAJEDNO S RAZLIČITIM
ANTIBIOTICIMA**

(57)

1. Spoj formule (III):

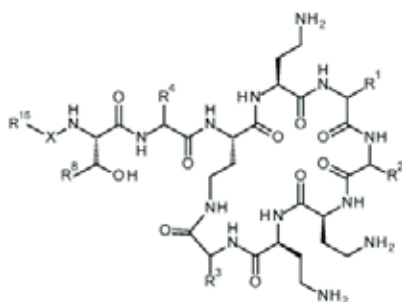

i njegovi farmaceutski prihvatljive soli, zaštićeni oblici, solvati i hidrati, poput njegovih farmaceutski prihvatljivih soli, te hidrata,

naznačen time što:

-X- predstavlja -C(O)-, -NHC(O)-, -OC(O)-, -CH₂- ili -SO₂-;

-R₁, zajedno s karbonilnom skupinom i dušikom na položaju alfa u odnosu na ugljik na kojeg je vezan, je fenilalaninski, leucinski ili valinski ostatak;

-R₂, zajedno s karbonilnom skupinom i dušikom na položaju alfa u odnosu na ugljik na kojeg je vezan, je leucinski, izoleucinski, fenilalaninski, treoninski, valinski ili norvalinski ostatak;

-R₃, zajedno s karbonilnom skupinom i dušikom na položaju alfa u odnosu na ugljik na kojeg je vezan, je treoninski ili leucinski ostatak;

-R₄ je C₁₋₆ alkil supstituiran jednom hidroksilnom skupinom ili jednom skupinom amino;

-R₁₅ je skupina koja sadrži amino:

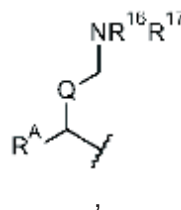

gdje:

-R_A je -L_A-R_{AA} ili vodik;

-Q- je kovalentna veza ili -CH(R_B)-;

-R_B je vodik ili -L_B-R_{BB};

ili, gdje je -Q- -CH(R_B)-, -R_A i -R_B zajedno tvore 5- do 10-eročlani monociklički ili biciklički karbocikl, ili -R_A i -R_B zajedno tvore 5- do 10-monociklički ili biciklički heterocikl;

i kada je -Q- kovalentna veza, -R_A je -L_A-R_{AA}, te kada je -Q- -CH(R_B)-on ili i -R_A i -R_B nisu vodik;

-R₁₆ je neovisno vodik ili C₁₋₄ alkil;

-R₁₇ je neovisno vodik ili C₁₋₄ alkil;

ili -NR₁₆R₁₇ je gvanidinska skupina;

ili -R₁₇ i -R_A zajedno tvore 5- do 10-eročlani monociklički ili biciklički heterocikl koji sadrži dušik;

ili gdje je -Q- -CH(R_B)-, a -R₁₇ i -R_B zajedno tvore 5- do 10-eročlani monociklički ili biciklički heterocikl koji sadrži dušik;

i gdje -R₁₇ i -R_A zajedno tvore monociklički heterocikl koji sadrži dušik, gdje svaki atom ugljika u prstenu u -R₁₇ i -R_A može biti mono- ili disupstituiran s -R_C, a monociklički heterocikl je supstituiran s najmanje jednom skupinom koju se bira između -R_C, -R_N, -R_{NA} i -L_B-R_{BB}, kada je prisutan,

i gdje -R₁₇ i -R_B zajedno tvore monociklički heterocikl koji sadrži dušik, gdje svaki atom ugljika u prstenu u -R₁₇ i -R_B može

biti mono- ili disupstituiran s $-R_C$, a monociklički heterocikl je supstituiran s najmanje jednom skupinom koju se bira između $-R_C$, i $-R_N$, kada je prisutan, ili monociklički heterocikl može biti supstituiran kada je $-R_A$ $-L_A$ $-R_{AA}$,

i monociklički heterocikl koji sadrži dušik može sadržavati jedan dodatni atom dušika, kisika ili sumpora u prstenu, te kada je prisutan dodatni atom dušika u prstenu, on može biti supstituiran s $-R_N$, s izuzetkom dodatnog atoma dušika u prstenu koji je vezan na ugljik koji je na položaju α u odnosu na skupinu $-X$ -, gdje navedeni atom dušika u prstenu može biti supstituiran s $-R_{NA}$;

gdje $-R_{17}$ i $-R_A$ ili $-R_{17}$ i $-R_B$ zajedno tvore biciklički heterocikl koji sadrži dušik, gdje svaki atom ugljika u prstenu u $-R_{17}$ i $-R_A$ ili $-R_{17}$ i $-R_B$ može biti mono- ili disupstituiran s $-R_D$;

i biciklički heterocikl koji sadrži atom dušika u prstenu može sadržavati jedan, dva ili tri dodatna heteroatoma, gdje se svaki heteroatom neovisno bira iz skupine koju čine dušik, kisik i sumpor, te kada su prisutni dodatni atomi dušika u prstenu, svaki dodatni atom dušika u prstenu može biti supstituiran s $-R_N$, s izuzetkom atoma dušika u prstenu koji je vezan na ugljik koji je na položaju α u odnosu na skupinu $-X$ -, gdje navedeni atom dušika u prstenu može biti supstituiran s $-R_{NA}$;

gdje $-R_A$ i $-R_B$ zajedno tvore 5- do 10-eročlani monociklički karbocikl ili heterocikl, gdje svaki atom ugljika u prstenu u $-R_A$ i $-R_B$ može biti mono- ili disupstituiran s $-R_C$, a atom dušika u prstenu, kada je prisutan u monocikličkom heterociklu, može biti supstituiran s $-R_N$, s izuzetkom atoma dušika u prstenu koji je vezan na ugljik koji je na položaju α u odnosu na skupinu $-X$ -, gdje navedeni atom dušika u prstenu može biti supstituiran s $-R_{NA}$;

gdje $-R_A$ i $-R_B$ zajedno tvore 5- do 10-eročlani biciklički karbocikl ili heterocikl, gdje svaki atom ugljika u prstenu u $-R_A$ i $-R_B$ može biti mono- ili disupstituiran s $-R_D$, a atom dušika u prstenu, kada je prisutan u bicikličkom heterociklu, može

biti supstituiran s $-R_N$, s izuzetkom atoma dušika u prstenu koji je vezan na ugljik koji je na položaju α u odnosu na skupinu $-X$ -, gdje navedeni atom dušika u prstenu može biti supstituiran s $-R_{NA}$;

i kada R_{17} i $-R_A$ ili $-R_{17}$ i $-R_B$ zajedno tvore 5- do 10-eročlani monociklički ili biciklički heterocikl koji sadrži dušik, ili gdje $-R_A$ i $-R_B$ zajedno tvore 5- do 10-eročlani monociklički ili biciklički karbocikl, ili zajedno tvore 5- do 10-eročlani monociklički ili biciklički heterocikl, atom ugljika u prstenu u $-R_{17}$ i $-R_A$, $-R_{17}$ i $-R_B$, ili $-R_A$ i $-R_B$ može biti alternativno supstituiran s okso (=O);

svaki $-R_C$ je neovisno $-L_C$ $-R_{CC}$;

svakog $-R_D$ se neovisno bira između $-R_C$, halogena, $-\text{NO}_2$, $-\text{OH}$, te $-\text{NH}_2$;

svaki $-R_N$ je neovisno $-L_N$ $-R_{NN}$;

svaki $-R_{NA}$ je neovisno $-R_L$ $-R_{NN}$ ili $-R_{NN}$;

$-R_{AA}$, $-R_{BB}$, te svaki $-R_{CC}$ i $-R_{NN}$ kada je prisutan, se neovisno bira između C_{1-12} alkila, C_{3-10} cikloalkila, C_{4-10} heterociklila, te C_{5-12} arila;

svaki $-L_A$ - je neovisno kovalentna veza ili povezujuća skupina koju se bira između $-R_L$ *, $-\text{O}-L_{AA}$ *, $-\text{OC}(\text{O})-L_{AA}$ *, $-\text{N}(\text{R}_{11})-L_{AA}$ *, te $-\text{C}(\text{O})-L_{AA}$ *, gdje zvjezdica ukazuje na mjesto vezanja skupine $-L_A$ - na $-R_{AA}$;

svaki $-L_B$ - i $-L_C$ - je neovisno kovalentna veza ili povezujuća skupina koju se bira između $-R_L$ *, $-\text{O}-L_{AA}$ *, $-\text{OC}(\text{O})-L_{AA}$ *, $-\text{N}(\text{R}_{11})-L_{AA}$ *, $-\text{N}(\text{R}_{11})\text{C}(\text{O})-L_{AA}$ *, $-\text{C}(\text{O})-L_{AA}$ *, $-\text{C}(\text{O})\text{O}-L_{AA}$ *, i $-\text{C}(\text{O})\text{N}(\text{R}_{11})-L_{AA}$ *, te se izborno dodatno može birati između $-\text{N}(\text{R}_{11})\text{S}(\text{O})-L_{AA}$ *, $-\text{N}(\text{R}_{11})\text{S}(\text{O})_2-L_{AA}$ *, $-\text{S}(\text{O})\text{N}(\text{R}_{11})-L_{AA}$ *, te $-\text{S}(\text{O})_2\text{N}(\text{R}_{11})-L_{AA}$ *, gdje zvjezdica ukazuje na mjesto vezanja skupine $-L_B$ - na $-R_{BB}$ ili skupine $-L_C$ - na $-R_{CC}$;

svaki $-L_N$ - je neovisno kovalentna veza ili skupina koju se bira između $-\text{S}(\text{O})-L_{AA}$ *, $-\text{S}(\text{O})_2-L_{AA}$ *, $-\text{C}(\text{O})-L_{AA}$ * i $-\text{C}(\text{O})\text{N}(\text{R}_{11})-L_{AA}$ *, gdje zvjezdica ukazuje na mjesto vezanja skupine $-L_N$ - na $-R_{NN}$;

i svaki $-L_{AA}$ - je neovisno kovalentna veza

ili -R_L;

i svakog -R_L se neovisno bira između C₁₋₁₂ alkilena, C₂₋₁₂ heteroalkilena, C₃₋₁₀ cikloalkilena i C₅₋₁₀ heterociklilena, te kada je -L_{AA} vezan na C₁₋₁₂ alkilnu skupinu, -R_L nije C₁₋₁₂ alkilni;

i svaka C₁₋₁₂ alkilna, C₃₋₁₀ cikloalkilna, C₄₋₁₀ heterociklilna, C₅₋₁₂ arilna, C₁₋₁₂ alkilenska, C₂₋₁₂ heteroalkilenska, C₃₋₁₀ cikloalkilenska i C₅₋₁₀ heterociklilenska skupina može biti supstituirana, gdje -R_s može biti supstituent na ugljiku, a -R₁₂ može biti supstituent na dušiku;

svakog -R_s se neovisno bira između -OH, -OR₁₂, -OC(O)R₁₂, halogena, -R₁₂, -NHR₁₂, -NR₁₂R₁₃, -NHC(O)R₁₂, -N(R₁₂)C(O)R₁₂, -SH, -SR₁₂, -C(O)R₁₂, -C(O)OH, -C(O)OR₁₂, -C(O)NH₂, -C(O)NHR₁₂ i C(O)NR₁₂R₁₃, primjerice gdje se svakog -R_s neovisno bira između -OR₁₂, halogena, te -R₁₂; s izuzetkom kada -R₁₂ nije supstituent na C₁₋₁₂ alkilnoj skupini; ili kada je atom ugljika disupstituiran s -R_s, te skupine mogu zajedno s ugljikom na kojeg su vezane kako bi tvorile C₃₋₆ karbocikl ili C₅₋₆ heterocikl, gdje karbocikl i heterocikl mogu biti supstituirani s jednom ili više skupina -R₁₂;

svaki -R₁₂ je neovisno C₁₋₆ alkil, C₁₋₆ halogenalkil, fenil ili benzil;

svaki -R₁₃ je neovisno C₁₋₆ alkil, C₁₋₆ halogenalkil, fenil ili benzil;

ili -R₁₂ i -R₁₃, kada su vezani na N, mogu zajedno tvore 5- ili 6-eročlani heterociklički prsten, koji može biti supstituiran s C₁₋₆ alkilom, C₁₋₆ halogenalkilom, fenilom ili benzilom;

svaki -R₁₁ je neovisno vodik ili C₁₋₄ alkil; i

-R₈ je vodik ili metil.

(11) **BA/EP3650033**

(21) **E04113** (22) 2022-03-23

(26) HR

(31) 201510467 (32) 2015-06-15 (33) GB
201520501 2015-11-20 GB

(96) 19196804.9 2016-06-15

(97) 2020-05-13

(51) **A61K 35/74** , **A61P 1/00** , **A61P 11/06** , **A61P 29/00** , **A61P 19/02** , **A61P 25/28** , **A61P 35/00** , **A61K 35/745**

(73) 4D Pharma Research Limited
Life Sciences Innovation Building Cornhill
Road Aberdeen AB25 2ZS
GB

(72) GRANT, George
Life Sciences Innovation Building Cornhill
Road Aberdeen, Aberdeenshire AB25 2ZS
GB
PATTERSON, Angela Margaret
Norwich Medical School, Faculty of
Medicine and Health Sciences University of
East Anglia Norwich, Norfolk NR4 7JT
GB
MULDER, Imke
Life Sciences Innovation Building Cornhill
Road Aberdeen, Aberdeenshire AB25 2ZS
GB
MCCLUSKEY, Seanin
c/o 4D PHARMA PLC 3rd Floor 9 Bond
Court Leeds, Yorkshire LS1 2JZ
GB
RAFTIS, Emma
c/o 4D PHARMA PLC 3rd Floor 9 Bond
Court Leeds, Yorkshire LS1 2JZ
GB

(74) "STAM" d.o.o.
Sarači 77, 71000 Sarajevo
BA

(54) **PRIPRAVCI KOJI SADRŽE
BAKTERIJSKE SOJEVE**

(57)

1. Pripravak, naznačen time, da sadrži bakterijski soj koji ima genom sa slijedom koji je najmanje 90% istovjetan slijedu SEQ ID NO: 2, za uporabu u postupku liječenja ili prevencije alergijske astme, eozinofilne astme ili hiperreaktivnosti dišnih puteva povezane s astmom.

(11) BA/EP3632204**(21) E04116** (22) 2022-03-28

(26) HR

(96) 18198858.5 2018-10-05

(97) 2020-04-08

(51) A01K 43/00 , **A01K 41/00** , **A01K 41/06**

(73) Societa' Agricola la Pellegrina S.p.A.
Via Valpantena, 18/G 37034 Quinto di
Valpantena Verona
IT

(72) DE RAMUNO, Mario
Societa' Agricola la Pellegrina S.p.A.
Via Valpantena, 18/G 37034 Quinto di
Valpantena
IT
BAROSIO, Umberto
Societa' Agricola la Pellegrina S.p.A.
Via Valpantena, 18/G 37034 Quinto di
Valpantena
IT
DE ZANE, Alberto
Societa' Agricola la Pellegrina S.p.A.
Via Valpantena, 18/G 37034 Quinto di
Valpantena
IT
DALLA BARBA, Giulio
Societa' Agricola la Pellegrina S.p.A.
Via Valpantena, 18/G 37034 Quinto di
Valpantena
IT
RAMINA, Flavio
Societa' Agricola la Pellegrina S.p.A.
Via Valpantena, 18/G 37034 Quinto di
Valpantena
IT
MORANDINI, Emilio
Societa' Agricola la Pellegrina S.p.A.
Via Valpantena, 18/G 37034 Quinto di
Valpantena
IT
FASOLATO, Luciano
Societa' Agricola la Pellegrina S.p.A.
Via Valpantena, 18/G 37034 Quinto di
Valpantena
IT

(74) "ŽIVKO MIJATOVIĆ & PARTNERS" d.o.o.
Sarajevo
M.H. Uskufije 3, 71000 Sarajevo
BA

**(54) UREĐAJ ZA TRANSPORT I
IZLIJEKANJE JAJA NA FARMI RADI
UZGOJA**

(57)

1. Uređaj (1) za transport i izlijevanje
jaja na farmi, koji sadrži:

- transportni kontejner (2);
- supstrat (3) za izlijevanje koji je povezan sa navedenim transportnim kontejnerom (2) i koji se može konfigurirati između stanja za transport, u kojem je navedeni supstrat (3) za izlijevanje umetnut u navedeni transportni kontejner (2), i stanja za izlijevanje, pri čemu je navedeni supstrat (3) za izlijevanje odvojen od navedenog transportnog kontejnera (2) i stavljen van u položaju koji je nezavisan od položaja navedenog transportnog kontejnera (2); navedeni supstrat (3) za izlijevanje sadrži sredstvo (4) za držanje jaja koje je oblikovano tako da drži jaja postavljena u navedenom uređaju (1) za transport i izlijevanje u suštini u stabilnom položaju; pri čemu navedeni transportni kontejner (2) sadrži osnovu (21) na koju se može postaviti navedeni supstrat (3) za izlijevanje i najmanje jedan bočni zid (22) koji je poprečan na navedenu osnovu (21); navedeni bočni zid (22) okružuje navedenu osnovu (21);

naznačen time što navedeni transportni kontejner (2) ima najmanje jedan bočni prolazni otvor (23) koji je definiran prozorom izvedenim u navedenom bočnom zidu za klizno pomicanje navedenog supstrata (3) za izlijevanje bar između stanja za transport i stanja za izlijevanje kroz navedeni bočni prolazni otvor.

Broj ostalih patentnih zahtjeva: 11

(11) BA/EP3653620(21) **E04117** (22) 2022-03-30

(26) SR

(31) 17382447 (32) 2017-07-10 (33) EP
(96) 18789777.2 2018-07-09

(97) 2020-05-20

(51) **C07D 401/14** , **C07D 401/12** ,
C07D 409/14 , **A61K 31/444** ,
A61K 31/496 , **A61P 35/00**

(73) MEDIBIOFARMA, S.L.

Plaza CEIN, Poligono Industrial Mocholi.
Nave B-2 31110 Noain-Navarra
ES(72) CASTRO PALOMINO LARIA, Julio
PALOBIOFARMA S.L. Tecnocampus Mataró
3 Avenida Ernest Lluch 32 Planta 4 Oficina
01 E-08302 Mataró (Barcelona)
ESCAMACHO GÓMEZ, Juan
PALOBIOFARMA S.L. Tecnocampus Mataró
3 Avenida Ernest Lluch 32 Planta 4 Oficina
01 E-08302 Mataró (Barcelona)
ESRODRÍGUEZ IGLESIAS, Rodolfo
MEDIBIOFARMA S.L. Plaza CEIN Polígono
Industrial Mocholí. Nave B-2 E-31110 Noain
(Navarra)
ES(74) Dragan Mićunović
Branilaca Sarajeva 10, 71000 Sarajevo
BA**(54) NOVI DERIVATI HETEROARIL AMIDA
KAO SELEKTIVNI INHIBITORI HISTON
DEACETILAZA 1 I/ILI 2 (HDAC1-2)**

(57)

1. Jedinjenje formule (I):

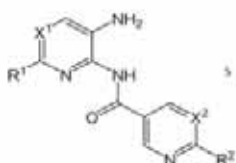

pri čemu:

X₁ i X₂ predstavljaju nezavisnu grupu izabranu
od -CH i N;R₁ predstavlja:a) fenil grupu opciono supstituisanu sa jednim ili više supstituenata izabranih iz grupe koju čine atom halogena, linearna ili razgranata C₁-C₄ haloalkil grupa i linearni ili razgranati alkoksi,b) peto ili šestočlani heteroarilni prsten opciono supstituisan sa jednim ili više supstituenata izabranih iz grupe koju čine atom halogena, linearni ili razgranati C₁-C₄ alkoksi, cijano grupa, linearni ili razgranati C₁-C₄ haloalkil, linearni ili razgranati C₁-C₃ alkil, C₃-C₆ cikloalkil, C₃-C₆ cikloalkoksi i C₅-C₆ heterociklični prsten opciono supstituisan sa jednim ili više) atoma halogena;R₂ predstavlja grupu izabranu između:a) -N(R₃)(R₄) grupe, pri čemu:1- R₃ i R₄ formiraju zajedno sa atomom azota za koji su vezani peto ili šestočlani zasićeni heterocikl koji opciono sadrži dodatni heteroatom kao deo ciklusa izabran od N i O, koji je opciono supstituisan sa C₁-C₃ alkil grupom ili -N(R₅)(R₆) grupom, pri čemu R₅ i R₆ formiraju zajedno sa atomom azota za koji su vezani peto ili šestočlani zasićeni heterocikl koji opciono sadrži dodatni heteroatom kao deo ciklusa izabran od N i O, koji je opciono supstituisan sa C₁-C₃ alkil grupom, ili2- R₃ i R₄ predstavljaju nezavisnu grupu izabranu od atoma vodonika, C₃-C₆ cikloalkil grupu i linearni ili razgranati C₁-C₃ alkil, koji je opciono supstituisan sa peto ili šestočlanim heterociklom koji sadrži jedan ili dva heteroatoma kao deo ciklusa izabrana od N i O, opciono supstituisanih sa linearnom ili razgranatom C₁-C₃ alkil grupom,

b) fenil prstena opciono supstituisanog sa jednim ili više supstituenata izabranih od atoma halogena i cijano grupe,

c) C₃-C₆ cikloalkila opciono supstituisanog sa jednim ili više supstituenata izabranih od linearne ili razgranate C₁-C₃ alkil i hidroksi grupe,d) C₅-C₆ heteroarila opciono supstituisanog grupom izabranom od atoma halogena, linearnog ili razgranatog C₁-C₃ alkila i linearnog ili razgranatog C₁-C₄ alkoksi i -N(R₅)(R₆)grupe, pri čemu R₅ i R₆ formiraju zajedno sa atomom azota za koji su vezani peto ili šestočlani zasićeni prsten koji opciono sadrži dodatni heteroatom izabran od N i O kao deo ciklusa, koji je opciono supstituisan sa C₁-C₃ alkil grupom,

e) atom vodonika,

i njihove farmaceutske prihvatljive soli.

Broj ostalih patentnih zahtjeva: 14

(11) **BA/EP3656384**(21) **E04122** (22) 2022-04-13

(31)PCT/CN2012/001358(32)2012-10-08 (33)WO

(96) 19210167.3 2013-10-07

(97) 2020-05-27

(51) **A61K 31/513** , **A61P 31/18**(73) MERCK SHARP & DOHME CORP.
126 East Lincoln Avenue Rahway, NJ
07065-0907
US(72) Arrington, Kenneth L.
770 Sumneytown Pike West Point,
Pennsylvania 19486
US
Burgey, Christopher
770 Sumneytown Pike Westpoint,
Pennsylvania 19486
US
Gilfillan, Robert
770 Sumneytown Pike Westpoint,
Pennsylvania 19486
US
Han, Yongxin
2F No. 10 Building, Landscape No. 88
Darwin Road Zhangjiang High-tech Park
Pudong New District, Shanghai 201203
CN
Patel, Mehul
770 Sumneytown Pike West Point,
Pennsylvania 19486
US
Li, Chun Sing
288 Fute Zhong Road Waigaoqiao Free
Trade Zone, Shanghai 200131
CN
Li, Yaozong
288 Fute Zhong Road Waigaoqiao Free
Trade Zone, Shanghai 200131
CN
Luo, Yunfu
288 Fute Zhong Road Waigaoqiao Free
Trade Zone, Shanghai 200131
CN
Xu, Jiayi
126 East Lincoln Avenue Rahway, New
Jersey 07065-0907
US(74) "ŽIVKO MIJATOVIĆ & PARTNERS" d.o.o.
Sarajevo
M.H. Uskufije 3, 71000 Sarajevo
BA(54) **KOMBINACIJE KOJE SADRŽE
DERIVATE 5-FENOKSI-3H-PIRIMIDIN-
4-ONA I NJIHOVA UPOTREBA ZA
PROFILAKSU ILI LIJEČENJE INFEKCIJE
HIV-OM**

(57)

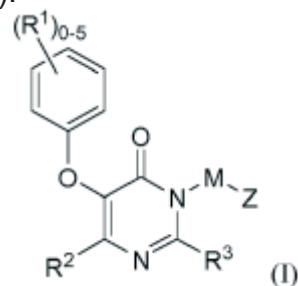
1. Kombinacija koja sadrži (i) jedinjenje
formule (Ia):ili njegovu farmaceutski prihvatljivu so i (ii)
jedno ili više sredstava protiv HIV-a izabranih
od antivirusnih sredstava protiv HIV-a,
imunomodulatora i anti-infektivnih sredstava,
gde:M je CH₂, CH₂CH₂, CH₂CH₂CH₂, CH(CH₃),
C(CH₃)₂ ili C(O)N(R_A);Z je izabran iz grupe koja se sastoji
od: piridazina, piridazinona, pirimidina,
pirimidinona, pirazina, pirazinona, triazina
i triazinona, svaki izborno supstituisan sa
jednim ili više supstituenata do maksimalnog
broja dozvoljenog valencom izabranog od R₄
i R₅;svaki K₁ i K₂ su nezavisno F, Br, Cl, OCHF₂,
CF₃ ili CN;R₂ je izabran iz grupe koja se sastoji od:

- (1) H,
- (2) C₁₋₆ alkila,
- (3) C₁₋₆ haloalkila,
- (4) C₁₋₆ alkila supstituisanog sa od 1 do 3
supstituenta od kojih je svaki nezavisno OH,
O-C₁₋₆ alkil, O-C₁₋₆ haloalkil, CN, NO₂, N(R_A)
R_B, C(O)N(R_A)R_B, C(O)R_A, CO₂R_A, SR_A, S(O)
R_A, S(O)₂R_A, S(O)₂N(R_A)R_B, N(R_A)C(O)R_B,
N(R_A)CO₂R_B, N(R_A)S(O)₂R_B, N(R_A)S(O)₂N(R_A)
R_B, OC(O)N(R_A)R_B, N(R_A)C(O)N(R_A)R_B ili
N(R_A)C(O)C(O)N(R_A)R_B,

(5) O-C₁₋₆ alkila u kome alkil je izborno
supstituisan sa 1 do 3 supstituenta nezavisno
izabrana od OH, O-C₁₋₆ alkila, O-C₁₋₆ haloalkila,
CN, N(R_A)R_B, C(O)N(R_A)R_B, C(O)R_A, CO₂R_A,
SR_A, S(O)R_A, S(O)₂R_A, ili S(O)₂N(R_A)R_B,

- (6) O-C₁₋₆ haloalkila,
- (7) halogena,
- (8) CN,
- (9) NO₂,
- (10) N(RA)_{R_B},
- (11) C(O)N(RA)_{R_B},
- (12) C(O)R_A,
- (13) C(O)-C₁₋₆ haloalkila,
- (14) C(O)OR_A,
- (15) OC(O)R_A,
- (16) OC(O)N(RA)_{R_B},
- (17) SR_A,
- (18) S(O)R_A,
- (19) S(O)₂R_A,
- (20) S(O)₂N(RA)_{R_B},
- (21) N(RA)S(O)₂R_B,
- (22) N(RA)S(O)₂N(RA)_{R_B},
- (23) N(RA)C(O)R_B,
- (24) N(RA)C(O)N(RA)_{R_B},
- (25) N(RA)C(O)-C(O)N(RA)_{R_B},
- (26) N(RA)CO₂R_B,
- (27) N(R_C)R_D,
- (28) C(O)N(R_C)R_D,
- (29) OC(O)N(R_C)R_D,
- (30) S(O)₂N(R_C)R_D,
- (31) N(RA)S(O)₂N(R_C)R_D,
- (32) N(RA)C(O)N(R_C)R_D,
- (33) N(RA)C(O)-C(O)N(R_C)R_D,
- (34) CycA,
- (35) -O-CycA,
- (36) ArilA, ili
- (37) HetA;

R₃ je H, C₁₋₆ alkil, halogen, CN, C₁₋₆ fluoroalkil, OH, O-C₁₋₆ alkil ili O-C₁₋₆ haloalkil;

R₄ i R₅ su svaki nezavisno izabrani od:

- (1) H,
- (2) C₁₋₆ alkila, C₂₋₆ alkenila ili C₂₋₆ alkinila, svaki izborno supstituisan sa jednim ili više supstituenata do maksimalnog broja dozvoljenog valencom izabranog od OH, O-C₁₋₆ alkila, O-C₁₋₆ haloalkila, CN, NO₂, N(RA)_{R_B}, C(O)N(RA)_{R_B}, C(O)R_A, CO₂R_A, SR_A, S(O)R_A, S(O)₂R_A, S(O)₂N(RA)_{R_B}, N(RA)C(O)R_B, N(RA)CO₂R_B, N(RA)S(O)₂R_B, N(RA)S(O)₂N(RA)_{R_B}, OC(O)N(RA)_{R_B}, N(RA)C(O)N(RA)_{R_B}, N(RA)C(O)C(O)N(RA)_{R_B}, CycB, ArilB i HetB,
- (3) C₁₋₆ haloalkila izborno dodatno supstituisanog sa jednim ili više supstituenata do maksimalnog broja dozvoljenog valencom izabranog od OH, O-C₁₋₆ alkila, O-C₁₋₆ haloalkila, CN, NO₂, N(RA)_{R_B}, C(O)N(RA)

R_B, C(O)R_A, CO₂R_A, SR_A, S(O)R_A, S(O)₂R_A, S(O)₂N(RA)_{R_B}, N(RA)C(O)R_B, N(RA)CO₂R_B, N(RA)S(O)₂R_B, N(RA)S(O)₂N(RA)_{R_B}, OC(O)N(RA)_{R_B}, N(RA)C(O)N(RA)_{R_B}, N(RA)C(O)C(O)N(RA)_{R_B}, CycB, ArilB i HetB

(4) O-C₁₋₆ alkila u kome je alkil deo izborno supstituisan sa jednim ili više supstituenata do maksimalnog broja dozvoljenog valencom izabranog od OH, O-C₁₋₆ alkila, O-C₁₋₆ haloalkila, CN, NO₂, N(RA)_{R_B}, C(O)N(RA)_{R_B}, C(O)R_A, CO₂R_A, SR_A, S(O)R_A, S(O)₂R_A, S(O)₂N(RA)_{R_B}, N(RA)C(O)R_B, N(RA)CO₂R_B, N(RA)S(O)₂R_B, N(RA)S(O)₂N(RA)_{R_B}, OC(O)N(RA)_{R_B}, N(RA)C(O)N(RA)_{R_B}, N(RA)C(O)C(O)N(RA)_{R_B}, CycB, ArilB i HetB,

(5) O-C₁₋₆ haloalkila, izborno dodatno supstituisanog sa jednim ili više supstituenata do maksimalnog broja dozvoljenog valencom izabranog od OH, O-C₁₋₆ alkila, O-C₁₋₆ haloalkila, CN, NO₂, N(RA)_{R_B}, C(O)N(RA)_{R_B}, C(O)R_A, CO₂R_A, SR_A, S(O)R_A, S(O)₂R_A, S(O)₂N(RA)_{R_B}, N(RA)C(O)R_B, N(RA)CO₂R_B, N(RA)S(O)₂R_B, N(RA)S(O)₂N(RA)_{R_B}, OC(O)N(RA)_{R_B}, N(RA)C(O)N(RA)_{R_B}, N(RA)C(O)C(O)N(RA)_{R_B}, CycB, ArilB i HetB,

(6) halogena,

(7) CN,

(8) NO₂,

(9) N(RA)_{R_B},

(10) C(O)N(RA)_{R_B},

(11) C(O)R_A,

(12) C(O)-C₁₋₆ haloalkila,

(13) C(O)OR_A,

(14) OC(O)R_A,

(15) OC(O)N(RA)_{R_B},

(16) SR_A,

(17) S(O)R_A,

(18) S(O)₂R_A,

(19) S(O)₂N(RA)_{R_B},

(20) N(RA)S(O)₂R_B,

(21) N(RA)S(O)₂N(RA)_{R_B},

(22) N(RA)C(O)R_B,

(23) N(RA)C(O)N(RA)_{R_B},

(24) N(RA)C(O)-C(O)N(RA)_{R_B},

(25) N(RA)CO₂R_B,

(26) N(R_C)R_D,

(27) C(O)N(R_C)R_D,

(28) OC(O)N(R_C)R_D,

(29) S(O)₂N(R_C)R_D,

(30) N(RA)S(O)₂N(R_C)R_D,

(31) N(RA)C(O)N(R_C)R_D,

(32) $N(R_A)C(O)-C(O)N(R_C)R_D$,

(33) OH,

(34) CycB,

(35) ArilB,

(36) HetB,

(37) -J-CycB,

(38) -J-ArilB, i

(39) -J-HetB,

ili R4 i R5 na susednim atomima mogu biti spojeni zajedno sa atomima za koje su vezani tako da formiraju fuzionisani CycC, ArilC ili HetC;

CycA, CycB i CycC su nezavisno karbociklil koji je C₃₋₈ cikloalkil, C₅₋₈ cikloalkenil ili C₇₋₁₂ bicikličan, zasićeni ili nezasićeni, nearomatičan sistem prstena u kome je jedan prsten fuzionisan za ili premošćen sa drugim prstenom; pri čemu je karbociklil izborno supstituisan sa ukupno od 1 do 6 supstituenata, pri čemu:

(i) od nula do 6 supstituenata su svaki nezavisno:

(1) halogen,

(2) CN,

(3) C₁₋₆ alkil,

(4) OH,

(5) O-C₁₋₆ alkil,

(6) C₁₋₆ haloalkil,

(7) O-C₁₋₆ haloalkil,

(8) C₁₋₆ alkenil, ili

(9) C₁₋₆ alkenil supstituisan sa CN, andi

(ii) od nula do 2 supstituenta su svaki nezavisno:

(1) CycQ,

(2) AriQ,

(3) HetQ,

(4) HetR,

(5) J-CycQ,

(6) J-AriQ,

(7) J-HetQ,

(8) J-HetR,

(9) C₁₋₆ alkil supstituisan sa CycQ, AriQ, HetQ, HetR, J-CycQ, J-AriQ, J-HetQ, ili J-HetR,

(10) C₂₋₆ alkenil supstituisan sa CycQ, AriQ, HetQ, HetR, J-CycQ, J-AriQ, J-HetQ, ili J-HetR, ili

(11) C₂₋₆ alkinil supstituisan sa CycQ, AriQ, HetQ, HetR, J-CycQ, J-AriQ, J-HetQ, ili J-HetR;

ArilA, ArilB i ArilC su nezavisno aril koji je izborno supstituisan sa ukupno od 1 do 8

supstituenata, pri čemu:

(i) od nula do 8 supstituenata su svaki nezavisno:

(1) C₁₋₆ alkil,

(2) C₁₋₆ haloalkil, koji je izborno supstituisan sa 1 do 3 dodatna supstituenta od kojih je svaki nezavisno izabran od OH, O-C₁₋₆ alkila, O-C₁₋₆ haloalkila, CN, NO₂, N(R_A)R_B, C(O)N(R_A)R_B, C(O)R_A, CO₂R_A, SR_A, S(O)R_A, S(O)₂R_A, S(O)₂N(R_A)R_B, N(R_A)C(O)R_B, N(R_A)CO₂R_B, N(R_A)S(O)₂R_B, N(R_A)S(O)₂N(R_A)R_B, OC(O)N(R_A)R_B, N(R_A)C(O)N(R_A)R_B, ili N(R_A)C(O)C(O)N(R_A)R_B,

(3) C₁₋₆ alkila supstituisanog sa od 1 do 3 supstituenta od kojih je svaki nezavisno izabran od OH, O-C₁₋₆ alkila, O-C₁₋₆ haloalkila, CN, NO₂, N(R_A)R_B, C(O)N(R_A)R_B, C(O)R_A, CO₂R_A, SR_A, S(O)R_A, S(O)₂R_A, S(O)₂N(R_A)R_B, N(R_A)C(O)R_B, N(R_A)CO₂R_B, N(R_A)S(O)₂R_B, N(R_A)S(O)₂N(R_A)R_B, OC(O)N(R_A)R_B, N(R_A)C(O)N(R_A)R_B, ili N(R_A)C(O)C(O)N(R_A)R_B,

(4) C₂₋₆ alkenil,

(5) C₂₋₆ alkenil supstituisan sa od 1 do 3 supstituenta od kojih je svaki nezavisno OH, O-C₁₋₆ alkil, O-C₁₋₆ haloalkil, CN, NO₂, N(R_A)R_B, C(O)N(R_A)R_B, C(O)R_A, CO₂R_A, SR_A, S(O)R_A, S(O)₂R_A, S(O)₂N(R_A)R_B, N(R_A)C(O)R_B, N(R_A)CO₂R_B, N(R_A)S(O)₂R_B, N(R_A)S(O)₂N(R_A)R_B, OC(O)N(R_A)R_B, N(R_A)C(O)N(R_A)R_B, ili N(R_A)C(O)C(O)N(R_A)R_B,

(6) C₂₋₆ alkinil,

(7) C₂₋₆ alkinil supstituisan sa od 1 do 3 supstituenta od kojih je svaki nezavisno OH, O-C₁₋₆ alkil, O-C₁₋₆ haloalkil, CN, NO₂, N(R_A)R_B, C(O)N(R_A)R_B, C(O)R_A, CO₂R_A, SR_A, S(O)R_A, S(O)₂R_A, S(O)₂N(R_A)R_B, N(R_A)C(O)R_B, N(R_A)CO₂R_B, N(R_A)S(O)₂R_B, N(R_A)S(O)₂N(R_A)R_B, OC(O)N(R_A)R_B, N(R_A)C(O)N(R_A)R_B, ili N(R_A)C(O)C(O)N(R_A)R_B,

(8) O-C₁₋₆ alkil,

(9) O-C₁₋₆ haloalkil,

(10) OH,

(11) halogen,

(12) CN,

(13) NO₂,

(14) N(R_A)R_B,

(15) C(O)N(R_A)R_B,

(16) C(O)R_A,

(17) C(O)-C₁₋₆ haloalkil,

(18) C(O)OR_A,

(19) OC(O)N(R_A)R_B,

- (20) SR_A ,
 (21) $S(O)R_A$,
 (22) $S(O)_2R_A$,
 (23) $S(O)_2N(R_A)R_B$,
 (24) $N(R_A)S(O)_2R_B$,
 (25) $N(R_A)S(O)_2N(R_A)R_B$,
 (26) $N(R_A)C(O)R_B$,
 (27) $N(R_A)C(O)N(R_A)R_B$,
 (28) $N(R_A)C(O)-C(O)N(R_A)R_B$,
 ili
 (29) $N(R_A)CO_2R_B$,
 i
 (ii) od nula do 2 supstituenta su svaki nezavisno:
 (1) CycQ,
 (2) AriQ,
 (3) HetQ,
 (4) HetR,
 (5) J-CycQ,
 (6) J-AriQ,
 (7) J-HetQ,
 (8) J-HetR,
 (9) C_{1-6} alkil supstituisan sa CycQ, AriQ, HetQ, HetR, J-CycQ, J-AriQ, J-HetQ, ili J-HetR,
 (10) C_{2-6} alkenil supstituisan sa CycQ, AriQ, HetQ, HetR, J-CycQ, J-AriQ, J-HetQ, ili J-HetR, ili
 (11) C_{2-6} alkinil supstituisan sa CycQ, AriQ, HetQ, HetR, J-CycQ, J-AriQ, J-HetQ, ili J-HetR;
 HetA, HetB i HetC su nezavisno heterociklil ili heteroaril koji je izborno supstituisan sa ukupno od 1 do 8 supstituenata, gde:
 (i) od nula do 8 supstituenata su svaki nezavisno:
 (1) C_{1-6} alkil,
 (2) C_{1-6} haloalkil, koji je izborno supstituisan sa 1 do 3 dodatna supstituenta od kojih je svaki nezavisno izabran od OH, $O-C_{1-6}$ alkila, $O-C_{1-6}$ haloalkila, CN, NO_2 , $N(R_A)R_B$, $C(O)N(R_A)R_B$, $C(O)R_A$, CO_2R_A , SR_A , $S(O)R_A$, $S(O)_2R_A$, $S(O)_2N(R_A)R_B$, $N(R_A)C(O)R_B$, $N(R_A)CO_2R_B$, $N(R_A)S(O)_2R_B$, $N(R_A)S(O)_2N(R_A)R_B$, $OC(O)N(R_A)R_B$, $N(R_A)C(O)N(R_A)R_B$, ili $N(R_A)C(O)C(O)N(R_A)R_B$,
 (3) C_{1-6} alkil supstituisan sa od 1 do 3 supstituenta od kojih je svaki nezavisno izabran od OH, $O-C_{1-6}$ alkila, $O-C_{1-6}$ haloalkila, CN, NO_2 , $N(R_A)R_B$, $C(O)N(R_A)R_B$, $C(O)R_A$, CO_2R_A , SR_A , $S(O)R_A$, $S(O)_2R_A$, $S(O)_2N(R_A)R_B$, $N(R_A)C(O)R_B$, $N(R_A)CO_2R_B$, $N(R_A)S(O)_2R_B$, $N(R_A)S(O)_2N(R_A)R_B$, ili $N(R_A)C(O)C(O)N(R_A)R_B$,

- $N(R_A)S(O)_2N(R_A)R_B$, $OC(O)N(R_A)R_B$, $N(R_A)C(O)N(R_A)R_B$, ili $N(R_A)C(O)C(O)N(R_A)R_B$,
 (4) C_{2-6} alkenil,
 (5) C_{2-6} alkenil supstituisan sa od 1 do 3 supstituenta od kojih je svaki nezavisno OH, $O-C_{1-6}$ alkil, $O-C_{1-6}$ haloalkil, CN, NO_2 , $N(R_A)R_B$, $C(O)N(R_A)R_B$, $C(O)R_A$, CO_2R_A , SR_A , $S(O)R_A$, $S(O)_2R_A$, $S(O)_2N(R_A)R_B$, $N(R_A)C(O)R_B$, $N(R_A)CO_2R_B$, $N(R_A)S(O)_2R_B$, $N(R_A)S(O)_2N(R_A)R_B$, $OC(O)N(R_A)R_B$, $N(R_A)C(O)N(R_A)R_B$, ili $N(R_A)C(O)C(O)N(R_A)R_B$,
 (6) C_{2-6} alkinil,
 (7) C_{2-6} alkinil supstituisan sa od 1 do 3 supstituenta od kojih je svaki nezavisno OH, $O-C_{1-6}$ alkil, $O-C_{1-6}$ haloalkil, CN, NO_2 , $N(R_A)R_B$, $C(O)N(R_A)R_B$, $C(O)R_A$, CO_2R_A , SR_A , $S(O)R_A$, $S(O)_2R_A$, $S(O)_2N(R_A)R_B$, $N(R_A)C(O)R_B$, $N(R_A)CO_2R_B$, $N(R_A)S(O)_2R_B$, $N(R_A)S(O)_2N(R_A)R_B$, $OC(O)N(R_A)R_B$, $N(R_A)C(O)N(R_A)R_B$, ili $N(R_A)C(O)C(O)N(R_A)R_B$,
 (8) $O-C_{1-6}$ alkil,
 (9) $O-C_{1-6}$ haloalkil,
 (10) OH,
 (11) okso,
 (12) halogen,
 (13) CN,
 (14) NO_2 ,
 (15) $N(R_A)R_B$,
 (16) $C(O)N(R_A)R_B$,
 (17) $C(O)R_A$,
 (18) $C(O)-C_{1-6}$ haloalkil,
 (19) $C(O)OR_A$,
 (20) $OC(O)N(R_A)R_B$,
 (21) SR_A ,
 (22) $S(O)R_A$,
 (23) $S(O)_2R_A$,
 (24) $S(O)_2N(R_A)R_B$,
 (25) $N(R_A)S(O)_2R_B$,
 (26) $N(R_A)S(O)_2N(R_A)R_B$,
 (27) $N(R_A)C(O)R_B$,
 (28) $N(R_A)C(O)N(R_A)R_B$,
 (29) $N(R_A)C(O)-C(O)N(R_A)R_B$,
 ili
 (30) $N(R_A)CO_2R_B$,
 i
 (ii) od nula do 2 supstituenta su svaki nezavisno:
 (1) CycQ,
 (2) AriQ,
 (3) HetQ,
 (4) HetR,

- (5) J-CycQ,
 (6) J-AriQ,
 (7) J-HetQ,
 (8) J-HetR,
 (9) C₁₋₆ alkil supstituisan sa CycQ, AriQ, HetQ, HetR, J-CycQ, J-AriQ, J-HetQ, ili J-HetR,
 (10) C₂₋₆ alkenil supstituisan sa CycQ, AriQ, HetQ, HetR, J-CycQ, J-AriQ, J-HetQ, ili J-HetR, ili
 (11) C₂₋₆ alkinil supstituisan sa CycQ, AriQ, HetQ, HetR, J-CycQ, J-AriQ, J-HetQ, ili J-HetR;

svaki CycQ je nezavisno C₃₋₈ cikloalkil ili C₅₋₈ cikloalkenil, pri čemu cikloalkil ili cikloalkenil je izborno supstituisan sa od 1 do 4 supstituenta, od kojih je svaki nezavisno halogen, C₁₋₆ alkil, OH, O-C₁₋₆ alkil, C₁₋₆ haloalkil ili O-C₁₋₆ haloalkil;

svaki AriQ je nezavisno fenil ili naftil, gde je fenil ili naftil izborno supstituisan sa od 1 do 5 supstituenata od kojih je svaki nezavisno halogen, CN, NO₂, C₁₋₆ alkil, C₁₋₆ haloalkil, OH, O-C₁₋₆ alkil, O-C₁₋₆ haloalkil, N(R_A)R_B, C(O)N(R_A)R_B, C(O)R_A, CO₂R_A, SR_A, S(O)R_A, SO₂R_A, SO₂N(R_A)R_B ili SO₂N(R_A)C(O)R_B;

svaki HetQ je nezavisno heteroaril koji je izborno supstituisan sa od 1 do 4 supstituenta od kojih je svaki nezavisno halogen, C₁₋₆ alkil, C₁₋₆ haloalkil, OH, O-C₁₋₆ alkil, O-C₁₋₆ haloalkil, N(R_A)R_B, C(O)N(R_A)R_B, C(O)R_A, CO₂R_A, SO₂R_A, N(R_A)C(O)N(R_A)R_B ili N(R_A)CO₂R_B;

svaki HetR je nezavisno 4- do 7-člani, zasićeni ili nezasićeni, nearomatični heterociklični prsten koji sadrži najmanje jedan atom ugljenika i od 1 do 4 heteroatoma nezavisno izabrana od N, O i S, gde je svaki S izborno oksidovan do S(O) ili S(O)₂, i gde je zasićeni ili nezasićeni heterociklični prsten izborno supstituisan sa od 1 do 4 supstituenta od kojih je svaki nezavisno halogen, CN, C₁₋₆ alkil, OH, okso, O-C₁₋₆ alkil, C₁₋₆ haloalkil, O-C₁₋₆ haloalkil, C(O)N(R_A)R_B, C(O)R_A, CO₂R_A, ili SO₂R_A;

svaki J je nezavisno:

- (i) O,
 (ii) S,
 (iii) S(O),
 (iv) S(O)₂,
 (v) O-C₁₋₆ alkilen,
 (vi) S-C₁₋₆ alkilen,
 (vii) S(O)-C₁₋₆ alkilen,

(viii) S(O)₂-C₁₋₆ alkilen,

(ix) N(RA), ili

(x) N(RA)-C₁₋₆ alkilen;

svaki R_A, R_B, R_C i R_D su nezavisno izabrani od H, C₁₋₆ alkila i C₃₋₆ cikloalkila, pri čemu su navedeni C₁₋₆ alkil i C₃₋₆ cikloalkil izborno supstituisani sa jednim ili više supstituenata do maksimalnog broja dozvoljenog valencom izabranog iz grupe koja se sastoji od: halogena, OH, CN, C₁₋₄ alkoksi, C₃₋₆ cikloalkila i fenila;

ili alternativno svaki par R_C i R_D zajedno sa azotom za koji su oba vezani formiraju 4- do 7-člani zasićeni ili mono-nezasićeni prsten koji izborno sadrži heteroatom pored N za koji su R_C i R_D vezani, pri čemu je dodatni heteroatom izabran od N, O i S; pri čemu je prsten izborno supstituisan sa 1 ili 2 supstituenta od kojih je svaki nezavisno C₁₋₆ alkil, C(O)R_A, C(O)OR_A, C(O)N(R_A)R_B ili S(O)₂R_A; i pri čemu je izborni S u prstenu izborno u obliku S(O) ili S(O)₂

svaki aril je nezavisno (i) fenil, (ii) 9- ili 10-člani biciklični, fuzionisani karbociklični sistem prstena u kome je najmanje jedan prsten aromatičan, ili (iii) 11- do 14-člani tricikličan, fuzionisani karbocikličan sistem prstena u kome je najmanje jedan prsten aromatičan; svaki heterociklil je nezavisno (i) 4- do 8-člani, zasićeni ili nezasićeni monociklični prsten, (ii) 7- do 12-člani biciklični sistem prstena, ili (iii) 10- do 18-člani tricikličan sistem prstena, gde je svaki prsten u (ii) ili (iii) nezavistan od, fuzionisan sa ili premošćen sa drugim prstenom ili prstenovima i svaki prsten je zasićen ili nezasićen; gde monocikličan prsten sadrži od 1 do 4 heteroatoma i ravnotežu atoma ugljenika; bicikličan sistem prstena ili tricikličan sistem prstena sadrži od 1 do 8 heteroatoma i ravnotežu atoma ugljenika, gde jedan ili više od prstenova sadrže jedan ili više od heteroatoma; gde su heteroatomi izabrani od N, O i S; i gde su bilo koji ili više od heteroatoma azota i sumpora izborno oksidovani, i bilo koji ili više od heteroatoma azota je izborno kvaternizovan; svaki heteroaril je nezavisno (i) 5- ili 6-člani heteroaromatični prsten koji sadrži od 1 do 4 heteroatoma nezavisno izabrana od N, O i S, gde je svaki N izborno u obliku oksida, ili (ii) 9- ili 10-člani heterobicikličan,

fuzionisani sistem prstena koji sadrži od 1 do 6 heteroatoma nezavisno izabrana od N, O i S, gde bilo koji ili oba prstena sadrže jedan ili više od heteroatoma, najmanje jedan prsten je aromatičan, svaki N je izborno u obliku oksida i svaki S u prstenu koji nije aromatičan je izborno S(O) ili S(O)₂.

Broj ostalih patentnih zahtjeva: 14

(11) **BA/EP3573600**

(21) **E04124** (22) 2022-04-18

(26) SR

(31) 17305079 (32) 2017-01-25 (33) EP
(96) 18710760.2 2018-01-24

(97) 2019-12-04

(51) **A61K 9/107** , **A61K 38/10** , **A61K 38/17** , **A61P 35/00**

(73) OSE Immunotherapeutics
22 Boulevard Benoni Goullin 44200 Nantes
FR

(72) CONDUZORGUES, Jean-Pascal
4004 boulevard Paul Valéry 34070
Montpellier
FR

(74) Dragan Mićunović
Branilaca Sarajeva 10, 71000 Sarajevo
BA

(54) **POSTUPAK ZA PROIZVODNJU
STABILNE EMULZIJE ZA ISPORUKU
PEPTIDA**

(57)

1. Postupak za proizvodnju emulzije peptida, spremne za upotrebu, u industrijskim razmerama, koji obuhvata fazu emulgovanja suspenzije najmanje dva peptida pod uslovima niskog smicanja, pri brzini obrtanja između 100 i 1000 o/min, tokom 2 do 20 minuta, sa najmanje jednim adjuvansom, pri čemu taj postupak ne obuhvata nijednu fazu mešanja pri velikoj brzini, posebno iznad 7000 o/min.

Broj ostalih patentnih zahtjeva: 10

(11) **BA/EP3558391**

(21) **E04126** (22) 2022-04-27

(31) 201662438488 P (32) 2016-12-23 (33) US
201762480201 P 2017-03-31 US
(96) 17835533.5 2017-12-21

(97) 2019-10-30

(51) **A61K 47/68** , **A61P 35/00** , **C07K 16/40** , **C07K 16/28** , **C07K 16/30**

(73) Immunogen, Inc.
830 Winter Street Waltham, MA 02451
US
MacroGenics, Inc.
9704 Medical Center Drive Rockville, MD
20850
US

(72) HICKS, Stuart William
49 Bradstreet Drive North Andover, MA
01845
US
YODER, Nicholas C.
81 Toxteth Street Unit 2 Brookline, MA
02446
US
BARAT, Bhaswati
15504 Villisca Terrace Derwood, MD 20855
US
BONVINI, Ezio
11136 Powder Horn Drive Potomac,
Maryland 20854
US
DIEDRICH, Gundo
13409 Bonnie Dale Drive North Potomac,
MD 20878
US
JOHNSON, Leslie S.
14411 Poplar Hill Road Darnestown, MD
20874
US
LOO, Deryk
1509 Pine Knoll Drive Belmont, CA 94002
US
SCRIBNER, Juniper A.
1217 Oak Grove Avenue Apt. 4 Burlingame,
CA 94010
US
(74) "MSA IP"
Hamdije Kapidžića 12, 71000 Sarajevo
BA

(54) IMUNOKONJUGATI KOJI CILJANO DJELUJU NA ADAM9 I POSTUPCI ZA NJIHOVU UPOTREBU

(57)

Imunokonjugat koji sadrži humanizovano anti-ADAM9 antitelo ili njegov ADAM9-vezujući fragment koje se specifično vezuje za humani ADAM9 i ADAM9 dugorepog makaki majmuna:

(I) pri čemu je navedeno humanizovano anti-ADAM9 antitelo ili njegov ADAM9-vezujući fragment konjugovano sa farmakološkim agansom; i

(II) pri čemu navedeno humanizovano anti-ADAM9 antitelo ili njegov ADAM9-vezujući fragment sadrži varijabilni domen lakog lanca (VL) i varijabilni domen teškog lanca (VH), pri čemu navedeni varijabilni domen teškog lanca sadrži CDR_H1 domen, CDR_H2 domen i CDR_H3 domen, i navedeni varijabilni domen lakog lanca sadrži CDR_L1 domen, CDR_L2 domen, i CDR_L3 domen, pri čemu:

(A) navedeni CDR_H1 domen sadrži amino kiselinsku sekvencu iz SEQ ID NO:8 ili SEQ ID NO:34; i

(B) navedeni CDR_H2 domen sadrži amino kiselinsku sekvencu iz SEQ ID NO: 9, SEQ ID NO:35 ili SEQ ID NO:36; i

(C) navedeni CDR_H3 domen sadrži amino kiselinsku sekvencu iz bilo koje od SEQ ID NO:37, SEQ ID NO:38, SEQ ID NO:39, SEQ ID NO:40, SEQ ID NO:41, SEQ ID NO:42, SEQ ID NO:43, SEQ ID NO:44, SEQ ID NO:45 ili SEQ ID NO:46; i

pri čemu:

(A) navedeni CDR_L1 domen ima amino kiselinsku sekvencu iz SEQ ID NO:12, SEQ ID NO:62, SEQ ID NO:63, ili SEQ ID NO:64; i

(B) navedeni CDR_L2 domen ima amino kiselinsku sekvencu iz SEQ ID NO:13; i

(C) navedeni CDR_L3 domen ima amino kiselinsku sekvencu iz SEQ ID NO:14 ili SEQ ID NO:65.

Broj ostalih patentnih zahtjeva: 16

(11) **BA/EP3732308**(21) **E04129** (22) 2022-04-28(31) 20172064 (32) 2017-12-29 (33) NO
(96) 18845380.7 2018-12-21

(97) 2020-11-04

(51) **C21C 1/10**, **C22C 33/08**, **C22C 38/00**, **C22C 38/02**, **C22C 38/06**, **C22C 38/14**, **C22C 38/60**, **B22D 1/00**, **C22C 37/04**, **C22C 38/04**

(73) ELKEM ASA

Drammensveien 169 0277 Oslo
NO

(72) , OTT, Emmanuelle

Gullkroken 1 B 0377 OSLO
NO

(74) "INTELBIRO" d.o.o.

M.H. Uskufije 3, 71000 Sarajevo
BA**(54) INOKULANT LIJEVANOG ŽELJEZA I POSTUPAK PROIZVODNJE INOKULANTA LIJEVANOG ŽELJEZA**

(57)

1. Inokulant za proizvodnju lijevanog željeza sa sferoidnim grafitom, te navedeni inokulant sadrži čestice legure ferosilicija koja sadrži od između 40 i 80 % masenog udjela Si,

0,02-8 % masenog udjela Ca;
0-5 % masenog udjela Sr;
0-12 % masenog udjela Ba;
0-10 % masenog udjela metala rijetkih zemalja;
0-5 % masenog udjela Mg;
0,05-5 % masenog udjela Al;
0-10 % masenog udjela Mn;
0-10 % masenog udjela Ti;
0-10 % masenog udjela Zr;

naznačen time što navedeni inokulant dodatno sadrži, masene udjele, na temelju ukupne mase inokulanta:

0,1 do 15 % masenog udjela čestica oksida metala rijetkih zemalja, i najmanje jedne od 0,1 do 15 % čestica Bi₂O₃, i/ili od 0,1 do

15 % čestica Bi_2S_3 , i/ili od 0,1 do 15 % čestica Sb_2O_3 , i/ili od 0,1 do 15 % čestica Sb_2S_3 , i/ili od 0,1 do 5 % jedne ili više čestica Fe_3O_4 , Fe_2O_3 , FeO , ili njihovu smjesu, i/ili od 0,1 do 5 % jedne ili više čestica FeS , FeS_2 , Fe_3S_4 , ili njihovu smjesu, pri čemu je ravnoteža željezo i slučajne nečistoće u uobičajenoj količini.

Broj ostalih patentnih zahtjeva: 22

(11) **BA/EP3708990**

(21) **E04131** (22) 2022-05-05

(26) SR

(96) 19162729.8 2019-03-14

(97) 2020-09-16

(51) **G01L 19/06**, **G01L 1/24**, **G01M 5/00**, **B61L 23/04**

(73) Thales Management & Services
Deutschland GmbH
Thalesplatz 1 71254 Ditzingen
DE

(72) Linsdall, David
Linkswood Road 2 B SL 1 8 AT Burnham
GB
Klemm, Rainer
Von-Weber-Str. 27 71711 Steinheim
DE
Föllner, Scarlett
Chirstophallee 22a 75177 Pforzheim
DE
Heyder, Matthias
Am Teichdamme 28 99428 Weimar
DE
Naumovski, Petar
Knollstrasse 44 70191 Stuttgart
DE

(74) Dragan Mićunović
Branilaca Sarajeva 10, 71000 Sarajevo
BA

(54) **FIBER OPTIČKA SENZORSKA
JEDINICA, OPTIČKI MJERNI SISTEM,
UREĐAJ ZA BROJANJE OSOVINA,
POSTUPAK BROJANJA OSOVINA**

(57)

1. Fiber-optička senzorska jedinica (1a; 1b; 1c) za detektovanje mehaničke sile koja djeluje na šinu (15) koja obuhvata:

najmanje prvo senzorsko vlakno (2, 3; 10),
prvi izduženi fiber-optički senzor (4) naprezanja i drugi izduženi fiber-optički senzor (5) naprezanja, pri čemu prvo senzorsko vlakno (2; 10) obuhvata prvi senzor (4) naprezanja, pri čemu fiber-optički senzori (4, 5) naprezanja predstavljaju Bragove rešetke u vlaknu, pri čemu su ili obe Bragove rešetke u vlaknu upisane u jedno senzorsko vlakno (10) ili je svaka od Bragovih rešetki u vlaknu upisana u odvojeno senzorsko vlakno (2, 3),
naznačena time,

što je najmanje jedno senzorsko vlakno (2, 3; 10) pričvršćeno za senzorsku ploču (6), i što su prvi fiber senzor (4) naprezanja i drugi senzor (5) naprezanja raspoređeni u geometriji x-tipa ili v-tipa, pri čemu su prvi senzor (4) naprezanja i drugi senzor (5) naprezanja raspoređeni pod uglom od 60° do 120°, određenije od 90°, jedan u odnosu na drugi, i što senzorska ploča obuhvata udubljenje (9, 9a, 9b), pri čemu najmanje jedno vlakno širi udubljenje (9, 9a, 9b) tako da su senzori naprezanja postavljeni slobodno unutar udubljenja (9, 9a, 9b) bez kontakta sa senzorskom pločom.

Broj ostalih patentnih zahtjeva: 16

(11) **BA/EP3413892**

(21) **E04132** (22) 2022-05-04

(26) SR

(31) 201662285039 P (32) 2016-02-12 (33) US
(96) 17750801.7 2017-02-10

(97) 2018-12-19

(51) **C07D 217/08** , **C07D 471/04** ,
C07D 491/20 , **A61K 31/47** , **A61P**
21/00

(73) Cytokinetics, Incorporated
350 Oyster Point Blvd South San Francisco,
CA 94080
US

(72) SATO, Ippei
C/o Astellas Pharma Inc. 5-1 Nihonbashi-
honcho 2-chome Chuo-ku Tokyo 103-8411
JP
KAMIKUBO, Takashi
C/o Astellas Pharma Inc. 5-1 Nihonbashi-
honcho 2-chome Chuo-ku Tokyo 103-8411
JP
MIURA, Masanori
C/o Astellas Pharma Inc. 5-1 Nihonbashi-
honcho 2-chome Chuo-ku Tokyo 103-8411
JP
MATSUSHIMA, Yuji
C/o Astellas Pharma Inc. 5-1 Nihonbashi-
honcho 2-chome Chuo-ku Tokyo 103-8411
JP
TANAKA, Hiroaki
C/o Astellas Pharma Inc. 5-1 Nihonbashi-
honcho 2-chome Chuo-ku Tokyo 103-8411
JP
SHIINA, Yasuhiro
C/o Astellas Pharma Inc. 5-1 Nihonbashi-
honcho 2-chome Chuo-ku Tokyo 103-8411
JP
YAMAKI, Susumu
C/o Astellas Pharma Inc. 5-1 Nihonbashi-
honcho 2-chome Chuo-ku Tokyo 103-8411
JP
SAITO, Tomoyuki
C/o Astellas Pharma Inc. 5-1 Nihonbashi-
honcho 2-chome Chuo-ku Tokyo 103-8411
JP
KIYOHARA, Hiroshi
C/o Astellas Pharma Inc. 5-1 Nihonbashi-
honcho 2-chome Chuo-ku Tokyo 103-8411
JP
OHE, Munemichi
C/o Astellas Pharma Inc. 5-1 Nihonbashi-

honcho 2-chome Chuo-ku Tokyo 103-8411
 JP
 MIHARA, Kayoko
 C/o Astellas Pharma Inc. 5-1 Nihonbashi-
 honcho 2-chome Chuo-ku Tokyo 103-8411
 JP
 MORGAN, Bradley Paul
 1206 Rimer Drive Moraga CA 94556
 US
 MALIK, Fady
 2884 Hillside Drive Burlingame CA 94010
 US
 COLLIBEE, Scott Emile
 2065 Brittan Avenue San Carlos CA 94070
 US
 ASHCRAFT, Luke
 668 Carolina Street San Francisco CA
 94107
 US
 LU, Pu-Ping
 1017 Flying Fish Street Foster City CA
 94404
 US
 WARRINGTON, Jeffrey Michael
 1936 Playa Street San Mateo CA 94403
 US
 GARARD, Marc
 16745 Kildare Road San Leandro CA 94578
 US

(74) Dragan Mićunović
 Branilaca Sarajeva 10, 71000 Sarajevo
 BA

(54) **DERIVATI TETRAHIDROIZOHINOLINA**

(57)

1. Jedinjenje formule (I) ili njegova so:

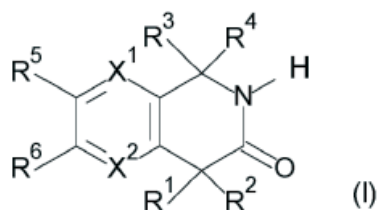

u kom,

X₂: C-R₁₂ ili N;
 R₁₁: i) H, ii) halogen, iii) -CN ili iv) -O-C₁₋₆ alkil;
 R₁₂: H ili halogen;
 R₁: i) H ili ii) C₁₋₆ alkil;
 R₂: i) C₁₋₆ alkil koji se može supstituisati jednim supstituentom ili sa više njih odabranih iz grupe koju čine -OR₀(i), halogen(i), -CONR₂₁R₂₂(i), fenil(i) koji se mogu supstituisati jednim supstituentom ili sa više njih odabranih iz grupe koju čine halogen(i) i -COOR₀(i) i heteroaril(i) koji su odabrani iz grupe koju čine pirazolil i triazolil, ii) C₂₋₆ alkenil, iii) C₂₋₆ alkinil, iv) NR₂₃R₂₄ ili v) -COOR₀;
 R₂₁: C₁₋₆ alkil;
 R₂₂: C₁₋₆ alkil;
 R₂₃: C₁₋₆ alkil;
 R₂₄: i) C₃₋₈ cikloalkil ili ii) fenil; ili
 R₁, R₂ i atom ugljenika koji vežu R₁ i R₂ mogu stupati u interakciju kako bi obrazovali 4-tetrahidropiranski prsten tako da atom ugljenika koji vežu R₁ i R₂ predstavlja spiro-atom;
 R₃, R₄: međusobno isti ili različiti, i) C₁₋₃ alkil koji se može supstituisati jednim supstituentom ili sa više njih odabranih iz grupe koju čine halogen(i) i -OH(i) ili ii) C₂₋₆ alkenil koji se može supstituisati jednim supstituentom ili sa više njih odabranih iz grupe koju čine -OH(i) i heteroaril(i) koji su odabrani iz grupe koju čine pirazolil i tienil, pri čemu se heteroaril može supstituisati jednim C₁₋₆ alkilom ili sa više njih, ili,
 R₃, R₄ i atom ugljenika koji vežu R₃ i R₄ mogu stupati u interakciju kako bi obrazovali 3-oksetanski prsten, a atom ugljenika koji vežu R₃ i R₄ predstavlja spiro-atom;
 R₅: i) H, ii) C₁₋₆ alkil koji se može supstituisati jednim -O-(C₁₋₆ alkilom) ili sa više njih, iii) -O-C₁₋₆ alkil, iv) halogen, v) -COO-(C₁₋₆ alkil) ili vi) C₃₋₈ cikloalkil;
 R₆: i) H, ii) C₁₋₆ alkil koji se može supstituisati jednim supstituentom ili sa više njih odabranih iz grupe koju čine -O-(C₁₋₆ alkil(i) koji se može supstituisati jednim halogenom ili sa više njih)) i halogen(i), iii) -OH, iv) -O-(C₁₋₆ alkil koji se može supstituisati jednim halogenom ili sa više njih), v) halogen, vi) -CN, vii) -S-(C₁₋₆ alkil), viii) C₃₋₈ cikloalkil, ix) -NR₀R₀ ili x) C₂₋₆ alkenil;
 R₀: međusobno isti ili različiti, H ili C₁₋₆ alkil, pod uslovom da pomenuto jedinjenje nije metil 1,1-dialil-3-okso-2,4-dihidroizohinolin-4-karboksilat niti njegova so.

Broj ostalih patentnih zahtjeva: 26

X₁: C-R₁₁ ili N;

(11) BA/EP3712174(21) **E04133** (22) 2022-04-29

(26) HR

(31) 201361920695 P (32) 2013-12-24 (33) US
201462085086 P 2014-11-26 US
(96) 20159500.6 2014-12-22

(97) 2020-09-23

(51) **C07K 16/28** , **A61K 39/395** ,
A61P 35/00 , **G01N 33/574**(73) Janssen Pharmaceutica NV
Turnhoutseweg 30 2340 Beerse
BE(72) SNYDER, Linda
1795 Honeysuckle Lane Pottstown, PA
Pennsylvania 19465
US
POWERS, Gordon
9 Lloyd Avenue Malvern, PA Pennsylvania
19355
US(74) "STAM" d.o.o.
Sarači 77, 71000 Sarajevo
BA**(54) ANTI-VISTA PROTUTIJELA I
FRAGMENTI**

(57)

1. Izolirano protutijelo ili njegov fragment antitijela koji se veže na V-domenu Ig supresor aktivacije T stanica (VISTA), pri čemu navedeno protutijelo ili njegov fragment antitijela sadrži varijabilni polipeptid teškog lanca SEQ ID NO: 37 i varijabilni polipeptid lakog lanca od SEQ ID NO: 44.

(11) BA/EP3177612(21) **E04134** (22) 2022-05-05

(26) HR

(31) 1450920 (32) 2014-08-04 (33) SE
1451406 2014-11-21 SE
(96) 15745475.2 2015-07-31

(97) 2017-06-14

(51) **C07D 403/12** , **C07D 401/14** ,
C07D 405/14 , **C07D 413/14** ,
C07D 403/04 , **C07D 409/12** ,
C07D 409/14 , **C07D 413/04** ,
C07D 417/14 , **C07D 471/10** ,
C07D 487/04 , **A61K 31/506** ,
A61K 31/519 , **A61P 3/00** , **A61P**
37/00 , **A61P 39/00**(73) Nuevolution A/S
Rønnegade 8, 5th floor 2100 Copenhagen
DK(72) SCHRØDER GLAD, Sanne
Viggo Barfoeds Alle 59 2750 Ballerup
DK
GRØN NØRAGER, Niels
Nørre Allé 19B st. nr.1 2200 Copenhagen N
DK
SARVARY, Ian
Hörnvägen 5 SE-21851 Klagshamn
SE
HAAHR GOULIAEV, Alex
Brøndsted 223 3670 Veksø Sjælland
DK
TEUBER, Lene
Anemonevej 53 3500 Værløse
DK
STASI, Luigi Piero
Via Biancamano 7 20900 Monza
IT(74) "INTELBIRO" d.o.o.
M.H. Uskufije 3, 71000 Sarajevo
BA**(54) PROIZVOLJNO KONDENZIRANI
HETEROCIKLIL-SUPSTITUIRANI
DERVATI PIRIMIDINA KOJI SU
KORISNI ZA LIJEČENJE UPALNIH,
METABOLIČKIH, ONKOLOŠKIH I
AUTOIMUNIH BOLESTI**

(57)

Spoj s formulom (I)

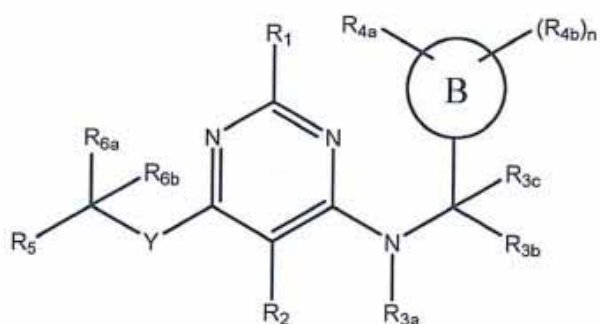

Formula (I)

ili njegove farmaceutski prihvatljive soli, hidrati, solvati i stereoizomeri, pri čemu:

Y je NR ili O;

R je vodik ili supstituirani ili nesupstituirani C₁₋₄ alkil;

R₁ je odabran iz skupine koju čine vodik, -OH, halogen, supstituirani ili nesupstituirani C₁₋₄ alkil, supstituirani ili nesupstituirani C₁₋₄ alkoksi, i supstituirani ili nesupstituirani C₂₋₄ alkenil;

R₂ je odabran iz skupine koju čine vodik, halogen, supstituirani ili nesupstituirani C₁₋₄ alkil, supstituirani ili nesupstituirani C₁₋₄ alkoksi, -CN, i -OH; ili R i R₂ se kombiniraju

tako da tvore supstituirani ili nesupstituirani kondenzirani

prsten; ili R₂ i R_{3a} se kombiniraju

tako da tvore supstituirani ili nesupstituirani kondenzirani prsten;

R_{3a} je odabran iz skupine koju čine vodik, halogen, -OH, -CN, supstituirani ili nesupstituirani C₁₋₆ alkil, supstituirani ili nesupstituirani C₁₋₆ alkoksi, supstituirani ili nesupstituirani C₁₋₆ alkenil, supstituirani ili nesupstituirani aril, supstituirani ili nesupstituirani aril-C₁₋₆ alkil, supstituirani

ili nesupstituirani C₃-

C₆ cikloalkil, supstituirani ili nesupstituirani heteroaril, i supstituirani ili nesupstituirani heteroaril-C₁₋₆ alkil;

R_{3b} je odabran iz skupine koju čine vodik, okso, halogen, -OH, supstituirani ili nesupstituirani C₁₋₄ alkil, supstituirani ili nesupstituirani C₁₋₄ alkoksi, i -C(=O)R₁₀; R_{3c} je odabran iz skupine koju čine -(CR_sR_t)_pOR₁₂, -(CR_sR_t)_p-CR₁₃R₁₄R₁₅, -(CR_sR_t)_p-C(=O)OR₇, i -(CR_sR_t)_p-C(=O)NR_sR_t;

n i p su cijeli brojevi neovisno odabrani iz skupine koju čine 0, 1, 2, 3 i 4;

R_{4a}, R_{4b} su neovisno odabrani iz skupine koju čine vodik, halogen, supstituirani ili nesupstituirani C₁₋₆ alkil, supstituirani ili nesupstituirani C₁₋₆ alkenil, supstituirani ili nesupstituirani C₂₋₆ alkinil, supstituirani ili nesupstituirani C₁₋₆ alkoksi, supstituirani ili

supstituirani C₁₋₆ heteroalkil, supstituirani ili

esupstituirani C₃₋₈ cikloalkil, supstituirani ili

upstituirani C₃₋₈ cikloalkenil, supstituirani ili

supstituirani C₂₋₉ heteroalicyklil, supstituirani ili nesupstituirani aril, i supstituirani ili supstituirani heteroaril, ili R_{4a} i R_{4b} su uzeti zajedno da

tvore okso skupinu ili prstenasti

sustav odabran od supstituiranog ili

ituiranog C₁₋₆ cikloalkila, i supstituiranog ili ituiranog C₂₋₉ heteroalicyklila, ili R_{4a} i R_{4b} su uzeti zajedno da tvore prstenasti

sustav odabran od supstituiranog ili

tituiranog C₃₋₆ cikloalkila, i supstituiranog ili nesupstituiranog C₂₋₅ heteroalicyklila;

R₅, R_{6a}, R_{6b}, i R₁₂, su neovisno odabrani iz skupine koju čine vodik, supstituirani ili

nesupstituirani C_{1-6} alkil, supstituirani ili supstituirani C_{3-6} cikloalkil, i supstituirani ili nesupstituirani C_{2-9} heteroalickilil;

R_{10} je odabran iz skupine koju čine C_{1-6} alkil, C_{1-6} alkoksi, -OH, -NH, -NH(C_{1-6} alkil), -N(C_{1-6} alkil), i C_{3-7} cikloalkil;

R_{11} je odsutan, ili odabran iz skupine koju čine vodik, -CN, -OH, fluor, supstituirani ili nesupstituirani C_{1-6} alkil, supstituirani ili nesupstituirani C_{1-6} alkenil, supstituirani ili nesupstituirani C_{1-6} alkoksi, supstituirani ili esupstituirani C_{3-8} cikloalkil, supstituirani ili nesupstituirani C_{3-8} cikloalkenil, i $-(CR_xR_y)p-C(=O)OR_z$, $-(CR_xR_y)p-SO_2R_z$, i $-(CR_xR_y)p-C(=O)NR_xR_y$;

R_4 i R_5 su neovisno odabrani iz skupine koju čine vodik, i supstituirani ili nesupstituirani C_{1-6} alkil, supstituirani ili supstituirani C_{3-6} cikloalkil, i supstituirani ili nesupstituirani C_{2-9} heteroalickilil; ili

R_4 i R_5 se spajaju tako da tvore prstenasti sustav odabran iz skupine koju čine supstituirani ili esupstituirani C_{3-8} cikloalkil, supstituirani ili upstituirani C_{3-8} cikloalkenil, supstituirani ili upstituirani C_{2-9} heteroalickilil, supstituirani ili nesupstituirani aril, i supstituirani ili nesupstituirani heteroaril;

B je prstenasti sustav odabran iz skupine koju čine aril, heteroaril, i, C_2-C_7 heteroalickilil;

R_3 je odabran iz skupine koju čine supstituirani ili nesupstituirani C_{1-6} alkil, supstituirani ili nesupstituirani C_{1-6} alkoksi, supstituirani ili nesupstituirani aril, supstituirani ili nesupstituirani heteroaril, supstituirani ili esupstituirani C_{3-8} cikloalkil, supstituirani ili upstituirani C_{3-8} cikloalkenil, i supstituirani ili nesupstituirani C_{2-9} heteroalickilil;

R_b i R_c , su neovisno odabrani iz skupine koju čine vodik, -CN, supstituirani ili nesupstituirani C_{1-6} alkil, supstituirani ili nesupstituirani C_{1-6} alkoksi, supstituirani ili nesupstituirani aril, supstituirani ili nesupstituirani heteroaril, supstituirani ili esupstituirani C_{3-8} cikloalkil, supstituirani ili upstituirani C_{3-8} cikloalkenil, supstituirani ili nesupstituirani C_{2-9} heteroalickilil, $-(CR_xR_y)p-C(=O)OR_z$, i $-(CR_xR_y)p-C(=O)NR_xR_y$, ili R_b i R_c su spojeni tako da tvore okso skupinu ili prstenasti sustav odabran iz skupine koju čine supstituirani ili upstituirani C_{3-8} cikloalkil, supstituirani ili upstituirani C_{3-8} cikloalkenil, supstituirani ili nesupstituirani C_{2-9} heteroalickilil; ili R_b i R_c ili R_b se spajaju tako da tvore kondenzirani prsten, i pri čemu svaki puta kad R_c je vodik R_b ne može biti klor, te pod uvjetom da spoj nije

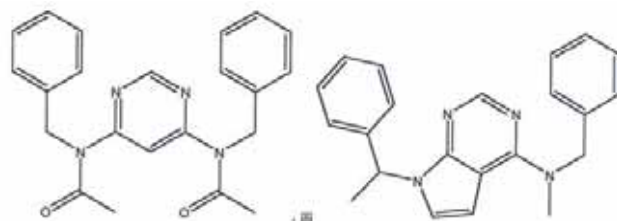

Broj ostalih patentnih zahtjeva: 21

(11) BA/EP3587752**(21) E04135** (22) 2022-05-05

(26) SR

(31) 2018036840 (32) 2018-03-01 (33) JP

(96) 19760178.4 2019-02-07

(97) 2020-01-01

(51) F01K 25/10 , **H02K 7/18** , **H02K 35/02** , **F01K 23/04****(73)** Kobayashi, Takaitsu
3-16-33, Nekozone Urayasu-shi Chiba 279-0004
JP**(72)** Kobayashi, Takaitsu
3-16-33, Nekozone Urayasu-shi Chiba 279-0004
JP**(74)** "ŽIVKO MIJATOVIĆ & PARTNERS" d.o.o.
Sarajevo
M.H. Uskufije 3, 71000 Sarajevo
BA**(54) SISTEM ZA PROIZVODNJU ELEKTRIČNE ENERGIJE KOJI PRIMJENJUJE RAZLIKE U SVOJSTVIMA RADNIH MEDIJUMA I POSTUPAK ZA PROIZVODNJU ELEKTRIČNE ENERGIJE KOJI PRIMJENJUJE RAZLIKE U SVOJSTVIMA RADNIH MEDIJUMA I KOJI KORISTI NAVEDENI SISTEM**

(57)

1. Sistem za proizvodnju električne energije koji primjenjuje razlike u svojstvima radnih medijuma i koji koristi toplotnu energiju koja postoji u prirodnom okruženju kao toplotni izvor radnog medijuma, gde sistem za proizvodnju energije koji primjenjuje razlike u svojstvima radnih medijuma sadrži konfiguracije A do D opisane ispod:

A: izvedene su prva linija (L1) radnog medijuma kroz koju cirkuliše prvi radni medijum (W1), i druga linija (L2) radnog medijuma kroz koju cirkuliše drugi radni medijum (W2);

B: u prvoj liniji radnog medijuma izvedeni su prvi izmenjivač (1A) toplote radi vršenja toplotne razmene između prvog

radnog medijuma i medijuma (h) izvora toplote, prvi toplotni motor (2A) koji je konfigurisan da uzima kinetičku energiju iz prvog radnog medijuma zagrejanog u prvom toplotnom izmenjivaču, i prvi generator (3A) električne energije koji je konfigurisan da konvertuje kinetičku energiju preuzetu od strane prvog toplotnog motora u električnu energiju;

C: u drugoj liniji radnog medijuma izvedeni su drugi izmenjivač (1B) toplote radi vršenja toplotne razmene između drugog radnog medijuma i medijuma (h) izvora toplote, treće sredstvo (5) za dovod radnog medija koje je konfigurisano da dovodi treći radni medijum (W3) koji se meša sa drugim radnim medijumom zagrejanim od strane drugog izmenjivača toplote, sredstvo (6) za mešanje koje je konfigurisano da meša drugi radni medijum i treći radni medijum, drugi toplotni motor (2B) koji je konfigurisan da uzima kinetičku energiju iz mešavine fluida drugog radnog medijuma i trećeg radnog medijuma, i drugi generator (3B) električne energije koji je konfigurisan da u električnu energiju pretvara kinetičku energiju koju uzima drugi toplotni motor; i

D: i na nizvodnoj strani prvog toplotnog motora prve linije radnog medijuma i na nizvodnoj strani drugog toplotnog motora na drugoj liniji radnog medijuma izvedeni su treći izmenjivač (1C) toplote radi vršenja toplotne razmene između prvog radnog medijuma koji se prazni iz prvog toplotnog motora i pomešanog fluida drugog radnog medijuma i trećeg radnog medijuma koji se prazni iz drugog toplotnog motora, i izvedeno je treće sredstvo (10) za pražnjenje radnog medijuma radi pražnjenja trećeg radnog medijuma iz trećeg izmenjivača toplote.

Broj ostalih patentnih zahtjeva: 12

(11) BA/EP3338891(21) **E04136** (22) 2022-05-06

(26) SR

(31) 41990716 (32) 2016-12-21 (33) PL
(96) 17002043.2 2017-12-20

(97) 2018-06-27

(51) **B01L 7/00** , **B01L 3/00** , **C12Q**
1/6844(73) Genomtec SA
Bierutowska 57-59 51-317 Wroclaw
PL(72) TOKARSKI, Miron
Cicha, 6 49-300 Brzeg
PL
ROGUSZCZAK, Henryk Waldemar
Bazyliowa, 12b, 3 51-180 Wroclaw
PL
DOBOSZ, Tadeusz Marian
Kasztanowa, 5 51-180 Psary
PL
DABROWSKI, Arkadiusz Piotr
Stawowa, 2 63-720 Kozmin Wielkopolski
PL
MALODOBRA-MAZUR, Malgorzata
Litewska, 14, 83 51-345 Wroclaw
PL
ANDRZEJEWSKI, Damian Romuald
Pabianicka, 16 95-080 Tuszyn
PL
GOLONKA, Leszek
Kamila Stefki, 2 52-428 Wroclaw
PL(74) "PETOŠEVIĆ" d.o.o. Sarajevo
Željeznička broj 20 71210 Ilidža
BA**(54) POSTUPAK OTKRIVANJA GENETSKOG**
MATERIJALA U BIOLOŠKOM UZORKU I
UREĐAJ ZA NJEGOVU PRIMJENU

(57)

1. Postupak otkrivanja genetskog materijala
u biološkom uzorku koji uključuje sledeće
faze:a) biološki uzorak se stavlja u
reakcioni uložak (6), a zatim ili pre
toga reakcioni uložak (6) stavlja se
u merni uređaj, merni uređaj sadrži
mernu komoru (10) koja ima posuduu kojoj se nalazi reakcioni uložak
(6), pri čemu reakcioni uložak (6)
sadrži izolacionu komoru (7) za
izolaciju genetskog materijala, koja je
povezana sa reakcionim komorama
(8.1, 8.2, 8.3) kroz kanale, radi
umnožavanja izolovanog genetskog
materijala,b) prikupljeni biološki uzorak odnosi
se u izolacionu komoru (7),c) biološki materijal je izolovan iz
ispitivanog uzorka zagrevanjem
izolacione komore (7),d) izolovani genetski materijal
premeštem je u više reakcionih
komora (8.1, 8.2, 8.3), ie) genetski materijal se umnožava
zagrevanjem reakcionih komora (8.1,
8.2, 8.3), **naznačen time** što:unutar najmanje jedne reakcione
komore (8.1, 8.2, 8.3) nalaze se
liofilizovani reagensi za umnožavanja
genetskog materijala zajedno sa
luminiscentnom bojom, koji sadrže
fluorescentnubojililkvantnetačkekoje
vežu genetski materijal koji se otkriva,
pri čemu se istovremeno sa fazom
umnožavanja genetskog materijala
registruje detekcija luminiscentnog
signala od luminiscentnih markera,
merni uređaj obuhvata veći broj grejnih
jedinica LED dioda sa detektorima
temperature (23) raspoređenim u
osnovi nasuprot izolacione komore
(7) i/ili reakcionih komora (8.1, 8.2,
8.3) tako da svetlosni snopovi koje
emituju navedeni broj LED dioda,
osvetljavaju datu izolacionu komoru
(7) i/ili reakcione komore (8.1, 8.2,
8.3), a zagrevanje izolacione komore
(7) i/ili reakcione komore (8.1, 8.2, 8.3)
izvodi se preko većeg broja grejnih
jedinica LED dioda sa detektorima
temperature (23), iu izolacijskoj komori (7) prisutan je
materijal podoban da veže inhibitore
reakcije pojačanja.

Broj ostalih patentnih zahtjeva: 15

(11) **BA/EP3371190**(21) **E04137** (22) 2022-05-11

(26) HR

(31) 201562252050 P (32) 2015-11-06 (33) US
(96) 16805238.9 2016-11-04

(97) 2018-09-12

(51) **C07D 487/04** , **C07D 519/00** ,
A61K 31/519 , **A61P 25/00** , **A61P**
35/00 , **A61P 37/00**(73) Incyte Corporation
1801 Augustine Cut-Off Wilmington, DE
19803
US(72) SHVARTSBART, Artem
Incyte Corporation 1801 Augustine Cut-Off
Wilmington, Delaware 19803
US
SHEPARD, Stacey
Incyte Corporation 1801 Augustine Cut-Off
Wilmington, Delaware 19803
US

COMBS, Andrew P.

Incyte Corporation 1801 Augustine Cut-Off
Wilmington, Delaware 19803
US

SHAO, Lixin

Incyte Corporation 1801 Augustine Cut-Off
Wilmington, Delaware 19803
US

FALAHATPISHEH, Nikoo

Incyte Corporation 1801 Augustine Cut-Off
Wilmington, Delaware 19803
US

ZOU, Ge

Incyte Corporation 1801 Augustine Cut-Off
Wilmington, Delaware 19803
US

BUESKING, Andrew W.

Incyte Corporation 1801 Augustine Cut-Off
Wilmington, Delaware 19803
US

SPARKS, Richard B.

Incyte Corporation 1801 Augustine Cut-Off
Wilmington, Delaware 19803
US

YUE, Eddy W.

Incyte Corporation 1801 Augustine Cut-Off
Wilmington, Delaware 19803
US

JALLURI, Ravi

Incyte Corporation 1801 Augustine Cut-Off

Wilmington, Delaware 19803
US(74) "STAM" d.o.o.
Sarači 77, 71000 Sarajevo
BA(54) **HETEROCIKLIČKI SPOJEVI KAO
INHIBITORI PI3K-GAMA**

(57)

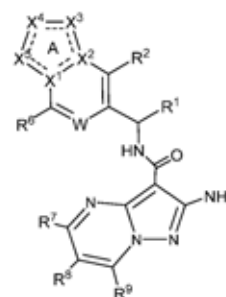
1. Spoj, naznačen time, da je predstavljen
Formulom (II):

(II)

ili njegova farmaceutski prihvatljiva sol; u kojoj:

svaki od X_1 i X_2 je neovisno C ili N, uz uvjet da
 X_1 i X_2 nisu istovremeno N; X_3 je N, NR_{3a} ili CR_3 ; X_4 je N, NR_{4a} ili CR_4 ; X_5 je N, NR_{5a} ili CR_5 ;

W je CH ili N;

--- je jednostruka veza ili dvostruka veza za
održavanje prstena A da bude aromatski; R_1 je H, C_{1-6} alkil, C_{2-6} alkenil, C_{2-6} alkinil,
 C_{1-6} haloalkil, C_{3-6} cikloalkil ili 4-10-člani
heterocikloalkil, pri čemu je svaki C_{1-6} alkil, C_{2-6} alkenil, C_{2-6} alkinil, C_{1-6} haloalkil,
 C_{3-6} cikloalkil ili 4-10-člani heterocikloalkil,
opcionalno supstituiran s 1, 2 ili 3 neovisno
odabrana R_1 supstituenta; R_2 je OR_{13} , C_{3-6} cikloalkil ili 4-10-člani
heterocikloalkil, C_{6-10} aril ili 5-10-člani heteroaril,
pri čemu je svaki C_{3-6} cikloalkil, 4-10-člani
heterocikloalkil, C_{6-10} aril i
5-10-člani heteroaril od R_2 , opcionalno
supstituiran s 1, 2, 3, 4 ili 5 neovisno odabranih
 R_1 supstituenata;svaki od R_3 , R_4 , R_5 i R_6 se neovisno bira od
sljedećih: H, halogen, C_{1-6} alkil, C_{2-6} alkenil, C_{2-6} alkinil, C_{1-6} haloalkil, C_{1-6}
haloalkoksi, C_{6-10} aril, C_{3-10} cikloalkil,5-10-člani heteroaril, 4-10-člani heterocikloalkil,
 C_{6-10} aril- C_{1-4} alkil-,

C_{3-10} cikloalkil- C_{1-4} alkil-, (5-10-člani heteroaril)- C_{1-4} alkil-, (4-10-člani heterocikloalkil)- C_{1-4} alkil-, CN, NO_2 , OR_a , SR_a , $NHOR_a$, $C(O)R_a$, $C(O)NR_aR_a$, $C(O)OR_a$, $OC(O)R_a$, $OC(O)NR_aR_a$, NHR_a , NR_aR_a , $NR_aC(O)R_a$, $NR_aC(O)OR_a$, $NR_aC(O)NR_aR_a$, $C(=NR_a)R_a$, $C(=NR_a)NR_aR_a$, $NR_aC(=NR_a)NR_aR_a$, $NR_aS(O)R_a$, $NR_aS(O)_2R_a$, $NR_aS(O)_2NR_aR_a$, $S(O)R_a$, $S(O)NR_aR_a$, $S(O)_2R_a$ i $S(O)_2NR_aR_a$, pri čemu je svaki C_{1-6} alkil, C_{2-6} alkenil, C_{2-6} alkinil, C_{6-10} aril, C_{3-10} cikloalkil, 5-10-člani heteroaril, 4-10-člani heterocikloalkil, C_{6-10} aril- C_{1-4} alkil-, C_{3-10} cikloalkil- C_{1-4} alkil-, (5-10-člani heteroaril)- C_{1-4} alkil- i (4-10-člani heterocikloalkil)- C_{1-4} alkil- od R_3 , R_4 , R_5 i R_6 , opcionalno supstituiran s 1, 2, 3 ili 4 neovisno odabrana R_b supstituenta; svaki od R_{3a} , R_{4a} i R_{5a} se neovisno bira od sljedećih: H, C_{1-6} alkil, C_{2-6} alkenil, C_{2-6} alkinil, C_{1-6} haloalkil, C_{6-10} aril, C_{3-10} cikloalkil, 5-10-člani heteroaril, 4-10-člani heterocikloalkil, C_{6-10} aril- C_{1-4} alkil-, C_{3-10} cikloalkil- C_{1-4} alkil-, (5-10-člani heteroaril)- C_{1-4} alkil-, (4-10-člani heterocikloalkil)- C_{1-4} alkil-, $C(O)R_a$, $C(O)NR_aR_a$, $C(O)OR_a$, $C(=NR_a)R_a$, $C(=NR_a)NR_aR_a$, $S(O)R_a$, $S(O)NR_aR_a$, $S(O)_2R_a$, i $S(O)_2NR_aR_a$, pri čemu je svaki C_{1-6} alkil, C_{2-6} alkenil, C_{2-6} alkinil, C_{6-10} aril, C_{3-10} cikloalkil, 5-10-člani heteroaril, 4-10-člani heterocikloalkil, C_{6-10} aril- C_{1-4} alkil-, C_{3-10} cikloalkil- C_{1-4} alkil-, (5-10-člani heteroaril)- C_{1-4} alkil- i (4-10-člani heterocikloalkil)- C_{1-4} alkil- od R_{3a} , R_{4a} i R_{5a} , opcionalno supstituiran s 1, 2, 3 ili 4 neovisno odabrana R_b supstituenta; R_7 se bira od sljedećih: H, halogen, CN, -OH, $-C(O)O(C_{1-4}$ alkil), $-C(O)NH_2$, $-C(O)NH(C_{1-4}$ alkil), $-C(O)N(C_{1-4}$ alkil) $_2$, (C_{1-4} alkil) $C(O)NH-$, (C_{1-4} alkil) $C(O)-$, C_{1-4} alkiltio, $-NH(C_{1-4}$ alkil), $-N(C_{1-4}$ alkil) $_2$, C_{1-4} alkil, C_{1-4} alkoksi, C_{1-4} haloalkil, C_{1-4} haloalkoksi, $-SO_2(C_{1-4}$ alkil), $-SO_2NH(C_{1-4}$ alkil), $-SO_2N(C_{1-4}$ alkil) $_2$, (C_{1-4} alkil) SO_2NH- , 4-10-člani heterocikloalkil i 5-10-člani heteroaril, pri čemu je svaka skupina $-C(O)O(C_{1-4}$ alkil), $-C(O)NH(C_{1-4}$ alkil), $-C(O)N(C_{1-4}$ alkil) $_2$, (C_{1-4} alkil) $C(O)NH-$, (C_{1-4} alkil) $C(O)-$, C_{1-4} alkiltio, $-NH(C_{1-4}$ alkil), $-N(C_{1-4}$ alkil) $_2$, C_{1-4} alkil, C_{1-4} alkoksi, C_{1-4} haloalkil, C_{1-4} haloalkoksi, $-SO_2(C_{1-4}$ alkil), $-SO_2NH(C_{1-4}$ alkil), $-SO_2N(C_{1-4}$ alkil) $_2$, (C_{1-4} alkil) SO_2NH- , 4-10-člani heterocikloalkil i 5-10-člani heteroaril od R_7 , opcionalno supstituirana s 1 ili 2 neovisno odabrana R_q supstituenta; svaki od R_8 i R_9 je neovisno H, halogen, CN, -OH, $-C(O)O(C_{1-4}$ alkil), $-C(O)NH_2$, $-C(O)NH(C_{1-4}$ alkil), $-C(O)N(C_{1-4}$ alkil) $_2$, (C_{1-4} alkil)

$C(O)NH-$, (C_{1-4} alkil) $C(O)-$, C_{1-4} alkiltio, $-NH(C_{1-4}$ alkil), $-N(C_{1-4}$ alkil) $_2$, C_{1-4} alkil, C_{1-4} alkoksi, C_{1-4} haloalkil, C_{1-4} haloalkoksi, $-SO_2(C_{1-4}$ alkil), $-SO_2NH(C_{1-4}$ alkil), $-SO_2N(C_{1-4}$ alkil) $_2$ i (C_{1-4} alkil) SO_2NH- , pri čemu je svaka skupina $-C(O)O(C_{1-4}$ alkil), $-C(O)NH(C_{1-4}$ alkil), $-C(O)N(C_{1-4}$ alkil) $_2$, (C_{1-4} alkil) $C(O)NH-$, (C_{1-4} alkil) $C(O)-$, C_{1-4} alkiltio, $-NH(C_{1-4}$ alkil), $-N(C_{1-4}$ alkil) $_2$, C_{1-4} alkil, C_{1-4} alkoksi, C_{1-4} haloalkil, C_{1-4} haloalkoksi, $-SO_2(C_{1-4}$ alkil), $-SO_2NH(C_{1-4}$ alkil), $-SO_2N(C_{1-4}$ alkil) $_2$ i (C_{1-4} alkil) SO_2NH- od R_8 i R_9 , opcionalno supstituirana s 1 ili 2 neovisno odabrana R_q supstituenta; svaki R_{12} je neovisno odabrana C_{1-6} alkil skupina; svaki R_{13} je H ili C_{1-6} alkil opcionalno supstituiran s 1, 2 ili 3 neovisno odabrana R_q supstituenta; svaki R_a se neovisno bira od sljedećih: H, C_{1-6} alkil, C_{1-4} haloalkil, C_{2-6} alkenil, C_{2-6} alkinil, C_{6-10} aril, C_{3-10} cikloalkil, 5-10-člani heteroaril, 4-10-člani heterocikloalkil, C_{6-10} aril- C_{1-4} alkil-, C_{3-10} cikloalkil- C_{1-4} alkil-, (5-10-člani heteroaril)- C_{1-4} alkil- i (4-10-člani heterocikloalkil)- C_{1-4} alkil-, pri čemu je svaki C_{1-6} alkil, C_{2-6} alkenil, C_{2-6} alkinil, C_{6-10} aril, C_{3-10} cikloalkil, 5-10-člani heteroaril, 4-10-člani heterocikloalkil, C_{6-10} aril- C_{1-4} alkil-, C_{3-10} cikloalkil- C_{1-4} alkil-, (5-10-člani heteroaril)- C_{1-4} alkil- i (4-10-člani heterocikloalkil)- C_{1-4} alkil- od R_a , opcionalno supstituiran s 1, 2, 3, 4 ili 5 neovisno odabranih R_d supstituenta; ili bilo koja dva R_a supstituenta zajedno s atomom dušika s kojim su vezani, tvore 4-članu, 5-članu, 6-članu, 7-članu, 8-članu, 9-članu ili 10-članu heterocikloalkil skupinu opcionalno supstituiranu s 1, 2 ili 3 R_h supstituenta; svaki R_b se neovisno bira od sljedećih: halogen, C_{1-4} alkil, C_{1-4} haloalkil, C_{1-4} haloalkoksi, C_{6-10} aril, C_{3-10} cikloalkil, 5-10-člani heteroaril, 4-10-člani heterocikloalkil, C_{6-10} aril- C_{1-4} alkil-, C_{3-10} cikloalkil- C_{1-4} alkil-, (5-10-člani heteroaril)- C_{1-4} alkil-, (4-10-člani heterocikloalkil)- C_{1-4} alkil-, CN, OH, NH_2 , NO_2 , $NHOR_c$, OR_c , SR_c , $C(O)R_a$, $C(O)NR_cR_c$, $C(O)OR_c$, $OC(O)R_a$, $OC(O)NR_aR_a$, $C(=NR_c)NR_cR_c$, $NR_cC(=NR_c)NR_cR_c$, NHR_c , NR_cR_c , $NR_aC(O)R_a$, $NR_cC(O)OR_c$, $NR_cC(O)NR_cR_c$, $NR_cS(O)R_c$, $NR_cS(O)_2R_c$, $NR_cS(O)_2NR_cR_c$, $S(O)R_c$, $S(O)NR_cR_c$, $S(O)_2R_c$ i $S(O)_2NR_cR_c$, pri čemu je svaki C_{1-4} alkil, C_{1-4} haloalkil, C_{1-4} haloalkoksi, C_{6-10} aril, C_{3-10} cikloalkil, 5-10-člani heteroaril, 4-10-člani heterocikloalkil, C_{6-10} aril- C_{1-4} alkil-, C_{3-10} cikloalkil- C_{1-4} alkil-, (5-10-člani heteroaril)- C_{1-4} alkil-

alkil-, (4-10-člani heterocikloalkil)-C₁₋₄ alkil- od R_b, opcionalno dalje supstituiran s 1, 2 ili 3 neovisno odabrana R_d supstituenta;

svaki R_c se neovisno bira od sljedećih: H, C₁₋₆ alkil, C₁₋₄ haloalkil, C₂₋₆ alkenil,

C₂₋₆ alkinil, C₆₋₁₀ aril, C₃₋₁₀ cikloalkil, 5-10-člani heteroaril, 4-10-člani heterocikloalkil, C₆₋₁₀ aril-C₁₋₄ alkil-, C₃₋₁₀ cikloalkil-C₁₋₄ alkil-, (5-10-člani heteroaril)-C₁₋₄ alkil- i

(4-10-člani heterocikloalkil)-C₁₋₄ alkil-, pri čemu je svaki C₁₋₆ alkil, C₂₋₆ alkenil,

C₂₋₆ alkinil, C₆₋₁₀ aril, C₃₋₁₀ cikloalkil, 5-10-člani heteroaril, 4-10-člani heterocikloalkil, C₆₋₁₀ aril-C₁₋₄ alkil-, C₃₋₁₀ cikloalkil-C₁₋₄ alkil-, (5-10-člani heteroaril)-C₁₋₄ alkil- i (4-10-člani heterocikloalkil)-C₁₋₄ alkil- od R_c, opcionalno supstituiran s 1, 2, 3, 4 ili 5 neovisno odabranih R_r supstituenata;

ili bilo koja dva R_c supstituenta zajedno s atomom dušika s kojim su vezani, tvore

4-članu, 5-članu, 6-članu ili 7-članu heterocikloalkil skupinu opcionalno supstituiranu s 1, 2 ili 3 neovisno odabrana R_n supstituenta;

svaki R_d se neovisno bira od sljedećih: halogen, C₁₋₄ alkil, C₁₋₄ haloalkil,

C₃₋₁₀ cikloalkil, 4-10-člani heterocikloalkil, CN, NH₂, NHOR_e, OR_e, SR_e, C(O)R_a, C(O)NR_eR_e, C(O)OR_c, OC(O)R_a, OC(O)NR_aR_a, NHR_e, NR_eR_e, NR_aC(O)R_a, NR_eC(O)NR_eR_e, NR_eC(O)OR_e, C(=NR_e)NR_eR_e, NR_eC(=NR_e)NR_eR_e, S(O)R_e,

S(O)NR_eR_e, S(O)₂R_a, NR_eS(O)₂R_e, NR_eS(O)₂NR_eR_e i S(O)₂NR_eR_e, pri čemu je svaki C₁₋₄ alkil, C₃₋₁₀ cikloalkil i 4-10-člani heterocikloalkil od R_d, opcionalno dalje supstituiran s 1, 2 ili 3 neovisno odabrana R_q supstituenta;

svaki R_f se neovisno bira od sljedećih: C₁₋₄ alkil, C₁₋₄ haloalkil, C₂₋₆ alkenil,

C₂₋₆ alkinil, C₆₋₁₀ aril, C₃₋₁₀ cikloalkil, 5-10-člani heteroaril, 4-10-člani heterocikloalkil, C₆₋₁₀ aril-C₁₋₄ alkil-, C₃₋₁₀ cikloalkil-C₁₋₄ alkil-, (5-10-člani heteroaril)-C₁₋₄ alkil- i

(4-10-člani heterocikloalkil)-C₁₋₄ alkil-, halogen, CN, NHOR_g, OR_g, SR_g, C(O)R_g, C(O)NR_gR_g, C(O)OR_g, OC(O)R_g, OC(O)NR_gR_g, NHR_g, NR_gR_g, NR_gC(O)R_g, NR_gC(O)NR_gR_g, NR_gC(O)OR_g, C(=NR_g)NR_gR_g, NR_gC(=NR_g)NR_gR_g, S(O)R_g,

S(O)NR_gR_g, S(O)₂R_g, NR_gS(O)₂R_g, NR_gS(O)₂NR_gR_g i S(O)₂NR_gR_g, pri čemu je svaki C₁₋₄ alkil, C₁₋₄ haloalkil, C₂₋₆ alkenil, C₂₋₆ alkinil, C₆₋₁₀ aril, C₃₋₁₀ cikloalkil, 5-10-člani heteroaril, 4-10-člani heterocikloalkil, C₆₋₁₀ aril-C₁₋₄ alkil-, C₃₋₁₀ cikloalkil-C₁₋₄ alkil-,

(5-10-člani heteroaril)-C₁₋₄ alkil- i (4-10-člani heterocikloalkil)-C₁₋₄ alkil- od R_f, opcionalno supstituiran s 1, 2, 3, 4 ili 5 neovisno odabranih

R_n supstituenata;

svaki R_g se neovisno bira od sljedećih: H, C₁₋₆ alkil, C₁₋₄ haloalkil, C₂₋₆ alkenil,

C₂₋₆ alkinil, C₆₋₁₀ aril, C₃₋₁₀ cikloalkil, 5-10-člani heteroaril, 4-10-člani heterocikloalkil, C₆₋₁₀ aril-C₁₋₄ alkil-, C₃₋₁₀ cikloalkil-C₁₋₄ alkil-, (5-10-člani heteroaril)-C₁₋₄ alkil- i

(4-10-člani heterocikloalkil)-C₁₋₄ alkil-, pri čemu je svaki C₁₋₆ alkil, C₂₋₆ alkenil,

C₂₋₆ alkinil, C₆₋₁₀ aril, C₃₋₁₀ cikloalkil, 5-10-člani heteroaril, 4-10-člani heterocikloalkil, C₆₋₁₀ aril-C₁₋₄ alkil-, C₃₋₁₀ cikloalkil-C₁₋₄ alkil-,

(5-10-člani heteroaril)-C₁₋₄ alkil- i (4-10-člani heterocikloalkil)-C₁₋₄ alkil- od R_g, opcionalno supstituiran s 1, 2 ili 3 neovisno odabrana R_p supstituenta;

svaki R_n se neovisno bira od sljedećih: C₁₋₆ alkil, C₃₋₁₀ cikloalkil, 4-7-člani heterocikloalkil, C₆₋₁₀ aril, 5-6-člani heteroaril, C₃₋₁₀ cikloalkil-C₁₋₄ alkil-, (5-6-člani heteroaril)-C₁₋₄ alkil-, (4-7-člani heterocikloalkil)-C₁₋₄ alkil-, C₁₋₆ haloalkil, C₂₋₆ alkenil,

C₂₋₆ alkinil, halogen, CN, OR_i, SR_i, NHOR_i, C(O)R_i, C(O)NR_iR_i, C(O)OR_c, OC(O)R_i, OC(O)NR_iR_i, NHR_i, NR_iR_i, NR_aC(O)R_a, NR_iC(O)NR_iR_i, NR_iC(O)OR_i, C(=NR_i)NR_iR_i, NR_iC(=NR_i)NR_iR_i, S(O)R_i, S(O)NR_iR_i, S(O)₂R_i, NR_iS(O)₂R_i, NR_iS(O)₂NR_iR_i i S(O)₂NR_iR_i, pri čemu je svaki C₁₋₆ alkil, C₃₋₁₀ cikloalkil, 4-7-člani heterocikloalkil,

C₆₋₁₀ aril, 5-6-člani heteroaril, C₃₋₁₀ cikloalkil-C₁₋₄ alkil-, (5-6-člani heteroaril)-C₁₋₄ alkil-, (4-7-člani heterocikloalkil)-C₁₋₄ alkil- od R_n, opcionalno dalje supstituiran s 1, 2 ili 3 neovisno odabrana R_j supstituenta;

ili dvije skupine R_n koje su vezane na isti atom ugljika od 4-članog do 10-članog heterocikloalkila, kada se uzimaju zajedno s atomom ugljika s kojim su vezane, tvore C₃₋₆ cikloalkil ili 4-člani do 6-člani heterocikloalkil koji ima 1-2 heteroatoma kao članove prstena, odabrana od O, N ili S;

svaki R_j supstituent se neovisno bira od sljedećih: C₃₋₆ cikloalkil, C₆₋₁₀ aril, 5-člani ili 6-člani heteroaril, C₂₋₄ alkenil, C₂₋₄ alkinil, halogen, C₁₋₄ alkil, C₁₋₄ haloalkil, CN, NHOR_k, OR_k, SR_k, C(O)R_k, C(O)NR_kR_k, C(O)OR_k, OC(O)R_k, OC(O)NR_kR_k, NHR_k, NR_kR_k, NR_kC(O)R_k, NR_kC(O)NR_kR_k, NR_kC(O)OR_k, C(=NR_k)NR_kR_k, NR_kC(=NR_k)NR_kR_k, S(O)R_k, S(O)NR_kR_k, S(O)₂R_k, NR_kS(O)₂R_k, NR_kS(O)₂NR_kR_k i S(O)₂NR_kR_k;

svaki R_n se neovisno bira od sljedećih: C₁₋₄ alkil, C₁₋₄ haloalkil, halogen, CN, R_o, NHOR_o, OR_o, SR_o, C(O)R_o, C(O)NR_oR_o, C(O)OR_o, OC(O)R_o, OC(O)NR_oR_o, NHR_o, NR_oR_o, NR_oC(O)R_o, NR_oC(O)NR_oR_o, NR_oC(O)OR_o, C(=NR_o)NR_oR_o, NR_oC(=NR_o)NR_oR_o, S(O)R_o, S(O)NR_oR_o, S(O)₂R_o, NR_oS(O)₂R_o,

NR_oS(O)₂NR_oR_o i S(O)₂NR_oR_o; i
 svaki R_e, R_i, R_k, R_o ili R_p se neovisno bira od
 sljedećih: H, C₁₋₄ alkil, C₁₋₄ haloalkil,
 C₂₋₄ alkenil, C₂₋₄ alkinil, C₃₋₆ cikloalkil, C₆₋₁₀ aril i
 5-člani ili 6-člani heteroaryl, pri čemu je svaki
 C₁₋₄ alkil, C₁₋₄ haloalkil, C₂₋₄ alkenil, C₂₋₄ alkinil, C₃₋₆
 cikloalkil, C₆₋₁₀ aril,
 5-člani ili 6-člani heteroaril od R_e, R_i, R_k, R_o ili
 R_p, opcionalno supstituiran s 1, 2 ili 3 neovisno
 odabrana R_q supstituenta;
 ili bilo koja dva R_e supstituenta zajedno s atomom
 dušika s kojim su vezani, tvore
 4-članu, 5-članu, 6-članu ili 7-članu heterocikloalkil
 skupinu opcionalno supstituiranu s 1, 2 ili 3
 neovisno odabrana R_h supstituenta;
 ili bilo koja dva R_g supstituenta zajedno s atomom
 dušika s kojim su vezani, tvore
 4-članu, 5-članu, 6-članu ili 7-članu heterocikloalkil
 skupinu opcionalno supstituiranu s 1, 2 ili 3
 neovisno odabrana R_h supstituenta;
 ili bilo koja dva R_i supstituenta zajedno s atomom
 dušika s kojim su vezani, tvore
 4-članu, 5-članu, 6-članu ili 7-članu heterocikloalkil
 skupinu opcionalno supstituiranu s 1, 2 ili 3
 neovisno odabrana R_h supstituenta;
 ili bilo koja dva R_k supstituenta zajedno s atomom
 dušika s kojim su vezani, tvore
 4-članu, 5-članu, 6-članu ili 7-članu heterocikloalkil
 skupinu opcionalno supstituiranu s 1, 2 ili 3
 neovisno odabrana R_h supstituenta;
 ili bilo koja dva R_o supstituenta zajedno s atomom
 dušika s kojim su vezani, tvore
 4-članu, 5-članu, 6-članu ili 7-članu heterocikloalkil
 skupinu opcionalno supstituiranu s 1, 2 ili 3
 neovisno odabrana R_h supstituenta;
 i
 svaki R_q se neovisno bira od sljedećih: OH, CN,
 -COOH, NH₂, halogen, C₁₋₄ alkil,
 C₁₋₄ alkoksi, C₁₋₄ alkiltio, fenil, 5-6-člani heteroaril,
 C₃₋₆ cikloalkil, NHR₁₂, NR₁₂R₁₂ i
 C₁₋₄ haloalkoksi, pri čemu je svaki C₁₋₄ alkil, fenil i
 5-6-člani heteroaril od R_q, opcionalno supstituiran
 sa sljedećima: OH, CN, -COOH, NH₂, C₁₋₄ alkoksi,
 C₃₋₁₀ cikloalkil i 4-6-člani heterocikloalkil;
 pri čemu se "cikloalkil" odnosi na nearomatske
 cikličke ugljikovodike uključujući ciklizirane alkil i/
 ili alkenil skupine koje sadrže mono- ili policikličke
 alkil i/ili alkenil skupine i spirocikle.

Broj ostalih patentnih zahtjeva: 27

(11) **BA/EP3746429**

(21) **E04138** (22) 2022-05-09

(26) HR

(31) 201862623664 P (32) 2018-01-30 (33) US
 (96) 19705025.5 2019-01-29

(97) 2020-12-09

(51) **C07D 401/04** , **C07D 213/61**

(73) Incyte Corporation
 1801 Augustine Cut-Off Wilmington, DE
 19803
 US

(72) WANG, Dengjin
 Incyte Corporation 1801 Augustine Cut-Off
 Wilmington, Delaware 19803
 US
 LIU, Pingli
 Incyte Corporation 1801 Augustine Cut-Off
 Wilmington, Delaware 19803
 US
 WU, Yongzhong
 Incyte Corporation 1801 Augustine Cut-Off
 Wilmington, Delaware 19803
 US
 ZHOU, Jiacheng
 Incyte Corporation 1801 Augustine Cut-Off
 Wilmington, Delaware 19803
 US

(74) "STAM" d.o.o.
 Sarači 77, 71000 Sarajevo
 BA

(54) **POSTUPCI ZA PRIPRAVU (1-(3-FLUORO-
 2-(TRIFLUOROMETIL)IZONIKOTINIL)
 PIPERIDIN-4-ONA)**

(57)

1. Postupak, **naznačen time, da**
 obuhvaća reakciju spoja Formule III:

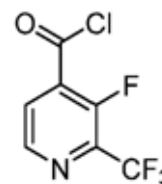

III

ili njegove soli, s 4-hidroksipiperidinom, u
 svrhu tvorbe spoja Formule IV:

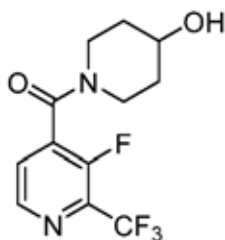

IV

ili njegove soli.

Broj ostalih patentnih zahtjeva: 21

(11) **BA/EP3781126**

(21) **E04139** (22) 2022-05-13

(26) SR

(31) 18167617 (32) 2018-04-16 (33) EP
19386017 2019-03-22 EP
(96) 19722514.7 2019-04-10

(97) 2021-02-24

(51) **A61K9/00, A61K47/26, A61K9/14,
A61K31/198**

(73) Tseti, Ioulia
13 Pavlou Mela Street 145 61 Kifissia Attikis
GR

(72) Tseti, Ioulia
13 Pavlou Mela Street 145 61 Kifissia Attikis
GR

(74) Dragan Mićunović
Branilaca Sarajeva 10, 71000 Sarajevo
BA

(54) **FARMACEUTSKA SUVA PRAŠKASTA
KOMPOZICIJA ZA INHALACIJU KOJA
OBUHVATA HORMON TIROIDNE
ŽLIJEZDE**

(57)

1. Farmaceutska suva praškasta kompozicija koja se sastoji od mikronizovanog praška hormona tiroidne žlezde sa prosečnom veličinom čestica između 1 i 10 mikrometara, razblažena u česticama čvrstog nosača veličine u opsegu od 20 do 400 mikrometara pogodne za inhalaciju, pri čemu je lek sa hormonom tiroidne žlezde jedan od levotiroksina ili liotironina ili njihovih soli, koja obuhvata kao jedan nosač neredukcioni šećer ili šećerni alkohol i u kojoj nema bilo kojeg drugog ekscipijensa, antioksidansa ili konzervansa.

Broj ostalih patentnih zahtjeva: 3

(11) **BA/EP3767045**

(21) **E04140** (22) 2022-05-13

(26) SR

(31) 201900012138 (32) 2019-07-17 (33) IT
(96) 20186565.6 2020-07-17

(97) 2021-01-20

(51) **E03B 7/00** , **G01M 3/28**

(73) Neptune S.r.l.
Via Filippo Corridoni, 67 04100 Latina
IT

(72) MARCHETTO, Riccardo
NEPTUNE S.R.L. Via Filippo Corridoni, 67
04100 Latina
IT
MICHELINI, Giuseppe
NEPTUNE S.R.L. Via Filippo Corridoni, 67
04100 Latina
IT

(74) "ŽIVKO MIJATOVIĆ & PARTNERS" d.o.o.
Sarajevo
M.H. Uskufije 3, 71000 Sarajevo
BA

(54) **POSTUPAK I SISTEM ZA TRAŽENJE
CURENJA VODE NA OSNOVU
MJERENJA SEKUNDARNOG
KOSMIČKOG ZRAČENJA**

(57)

1. Postupak (2) za traženje curenja u vodovodnoj mreži, koji sadrži:

- pribavljanje georeferentnih podataka o vodovodnoj mreži i podataka koji su indikativni za georeferencirana merenja sekundarnog kosmičkog zračenja izvedena u regionu Zemljine površine gde se pruža pomenuta vodovodna mreža (blok 21);
- izvođenje obrade pribavljenih podataka i generisanje, na osnovu izvedene obrade, slike georeferencirane digitalne mape vodovodne mreže i sadržaja vlage u zemljištu u regionu gde se pruža pomenuta vodovodna

- mreža (blok 22); i
 - detekciju i lociranje jednog ili više curenja u vodovodnoj mreži na osnovu generisane georeferencirane digitalne mape (blok 23);
 - **naznačen time što** izvođenje obrade pribavljenih podataka uključuje procenu sadržaja vlage u zemljištu u regionu gde se pruža vodovodna mreža, na osnovu podataka koji su indikativni za georeferencirana merenja sekundarnog kosmičkog zračenja izvedena u pomenutom regionu, uz korišćenje korektivnih faktora za merenja koji uzimaju u obzir:
 - efekte radijalne i anizotropne osetljivosti izvedenih georeferenciranih merenja sekundarnog kosmičkog zračenja;
 - vrednosti za vlažnost vazduha, atmosferski pritisak i intenzitet upadnog sekundarnog kosmičkog zračenja detektovanog/izmerenog istovremeno sa izvršavanjem pomenutih merenja u regionu gde se pruža vodovodna mreža ili na položajima na Zemljinoj površini gde su izvedena pomenuta merenja;
 - efekte koji se odnose na prisustvo vegetacije i/ili veštačke ili prirodne vlažnosti.

Broj ostalih patentnih zahtjeva: 11

(11) **BA/EP3393967**

(21) **E04141** (22) 2022-05-16

(31) UB20159175 (32) 2015-12-23 (33) IT

(96) 16836094.9 2016-12-22

(97) 2018-10-31

(51) **B82Y 30/00** , **C08J 5/18** , **C09D 123/08** , **C08L 23/08** , **B32B 7/12** , **B32B 27/00** , **B32B 27/08** , **B32B 27/18** , **B32B 27/20** , **B32B 27/22** , **B32B 27/30** , **B32B 27/32** , **B32B 27/34** , **B32B 27/36** , **C08K 3/22** , **C08L 51/06** , **C08L 83/04**

(73) Materie Plastiche Pisane S.r.L.
Via della Vecchia Stazione 1 56031 Bientina (Pisa)
IT

(72) CORSI, Leopoldo
Via delle Colline per Legoli 1 56038 Ponsacco (Pisa)
IT
LOMBARDI, Luca
Via Marini 15D 51100 Pistoia
IT
RUZZANTE, Marco
Via Don Milani 26 51013 Chiesina Uzzanese (Pistoia)
IT

(74) "MSA IP"
Hamdije Kapidžića 12, 71000 Sarajevo
BA

(54) **ANTIMIKROBNA POLIMERNA KOMPOZICIJA**

(57)

1. Kompozicija koja sadrži najmanje jedan termoplastični polimer, titanijum dioksid i najmanje jedno silikonsko ulje koje ima slijedeće karakteristike:
 - gustinu u opsegu od 0,800-0,960 g/cm³; i
 - rotacionu viskoznost u opsegu od 280-460 cP; i
 - ispoljava najmanje jedan kristalni oblik koji ima temperaturu topljenja između -55° i -25°C.

Broj ostalih patentnih zahtjeva: 14

(11) **BA/EP3784666**

(21) **E04142** (22) 2022-05-16

(26) HR

(31) 201862661719 P (32) 2018-04-24 (33) US

(96) 19726792.5 2019-04-23

(97) 2021-03-03

(51) **C07D 413/14** , **C07D 403/04** ,
C07D 409/14 , **C07D 413/04** ,
A61K 31/553 , **A61P 35/00**

(73) Merck Patent GmbH
 Frankfurter Strasse 250 64293 Darmstadt
 DE
 Vertex Pharmaceuticals Incorporated
 50 Northern Avenue Boston, MA 02210
 US

(72) YU, Henry
 c/o Merck Patent GmbH Frankfurter
 Strasse 250 64293 Darmstadt
 DE
 CLARK, Michael
 c/o Vertex Pharmaceuticals Incorporated
 50 Northern Avenue Boston, MA 02210
 US
 BEMIS, Guy
 c/o Vertex Pharmaceuticals Incorporated
 50 Northern Avenue Boston, MA 02210
 US
 BOYD, Michael
 c/o Vertex Pharmaceuticals Incorporated
 50 Northern Avenue Boston, MA 02210
 US
 CHANDUPATLA, Kishan
 c/o Vertex Pharmaceuticals Incorporated
 50 Northern Avenue Boston, MA 02210
 US
 COLLIER, Philip
 c/o Vertex Pharmaceuticals Incorporated
 50 Northern Avenue Boston, MA 02210
 US
 DENG, Hongbo
 178 Woodland Road Southborough, MA
 01772
 US
 DONG, Huijun
 157 Woodside Lane Arlington, MA 02474
 US
 DORSCH, Warren
 c/o Vertex Pharmaceuticals Incorporated
 50 Northern Avenue Boston, MA 02210
 US
 HOOVER, Russell R.

17 Simon Atherton Row Harvard, MA 01451
 US
 JOHNSON, Mac Arthur JR.
 4 Stoneleigh Drive Derry, NH 03038
 US
 KULKARNI, Shashank
 21 1/2 Glenside Ave Billerica, MA 01821
 US
 PENNEY, Marina
 11 Putnam Road Acton, MA 01720
 US
 RONKIN, Steven
 c/o Vertex Pharmaceuticals Incorporated
 50 Northern Avenue Boston, MA 02210
 US
 TAKEMOTO, Darin
 91 Channing Road Belmont, MA 02478
 US
 TANG, Qing
 6 Westside Drive Acton, MA 01720
 US
 WAAL, Nathan D.
 295 Cardinal Medeiros Avenue Cambridge,
 MA 02141
 US
 WANG, Tiansheng
 50 Sarah Way Concord, MA 01742
 US
 LAUFFER, David J.
 254 Taylor Road Stow, MA 01775
 US
 LI, Pan
 3 Malt Lane Lexington, MA 02421
 US

(74) "PETOŠEVIĆ" d.o.o. Sarajevo
 Željeznička broj 20 71210 Ilidža
 BA

(54) **ANTIPROFILERACIJSKI SPOJEVI I
 NJIHOVA UPORABA**

(57)

1. Spoj formule I':

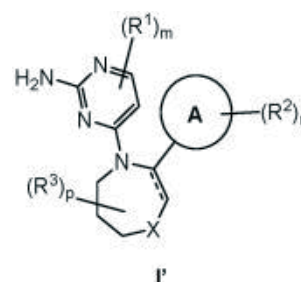

ili njegova farmaceutski prihvatljiva sol, naznačeno time, da:

prsten A je prsten odabran između fenila, 5-7-eročlanog zasićenog ili djelomično nezasićenog karbocikličkog prstena, 8-12-eročlanog zasićenog ili djelomično nezasićenog bicikličkog heterocikličkog prstena koji ima 1-2 heteroatoma neovisno odabrana od dušika, kisika ili sumpora, 5-6-eročlanog heteroaromatskog prstena koji ima 1-4 heteroatoma neovisno odabrana od dušika, kisika ili sumpora; ili 8-10-eročlanog bicikličkog heteroaromatskog prstena koji ima 1-5 heteroatoma neovisno odabrana od dušika, kisika ili sumpora;

svaki R_1 je neovisno vodik, ili alifatski C_{1-3} po izboru supstituiran s 1-6 halogenom; ili dvije R_1 skupine su po izboru uzete zajedno s njihovim intervenirajućim atomima kako bi tvorile 5-8 eročlani djelomično nezasićeni kondenzirani karbociklički prsten;

svaki od R_2 je neovisno vodik, halogen, -CN, -NO₂, -C(O)OR, -C(O)NR₂, -NR₂, -NRC(O)R, -NRC(O)OR, -NRS(O)₂R, -OR, -P(O)R₂, -SR, -S(O)R, -S(O)₂R, -S(O)(NH)R, -S(O)₂NR₂ ili R; ili

dvije R_2 skupine su po izboru uzete zajedno kako bi tvorile =O; ili

dvije R_2 skupine su po izboru uzete zajedno s njihovim intervenirajućim atomima kako bi tvorile 3-8-eročlani zasićeni spirociklički prsten koji ima 0-2 heteroatoma neovisno odabrana od dušika, kisika ili sumpora;

svaki R_3 je neovisno vodik, -OH ili alifatski C_{1-3} ; ili

dvije R_3 grupe su po izboru uzete zajedno kako bi tvorile =O; ili

dvije R_3 grupe su po izboru uzete zajedno kako bi tvorile =CH₂; ili

dvije R_3 skupine su po izboru uzete zajedno s njihovim intervenirajućim atomima kako bi tvorile 3-8-eročlani zasićeni spirociklički prsten koji ima 0-2 heteroatoma neovisno odabrana od dušika, kisika ili sumpora; ili

dvije R_3 skupine su po izboru uzete zajedno s njihovim intervenirajućim atomima kako bi tvorile 5-8-eročlani zasićeni premošteni biciklički prsten koji ima 0-2 heteroatoma neovisno odabrana od dušika, kisika ili sumpora;

svaki R je neovisno vodik ili po izboru supstituirana skupina odabrana između alifatskog C₁₋₆, 3-8-eročlanog zasićenog ili djelomično nezasićenog monocikličkog karbocikličkog prstena, fenila, 7-10-eročlanog zasićenog spirobicikličkog heterocikličkog prstena koji ima 1-2 heteroatoma neovisno odabrana od dušika, kisika ili sumpora, 7-10-eročlanog zasićenog ili djelomično nezasićenog kondenziranog bicikličkog heterocikličkog prstena koji ima 1-2 heteroatoma neovisno odabrana od dušika, kisika ili sumpora, 4-8-eročlanog zasićenog ili djelomično nezasićenog monocikličkog heterocikličkog prstena koji ima 1-2 heteroatoma neovisno odabrana od dušika, kisika ili sumpora ili 5-6-eročlanog monocikličkog heteroaromatskog prstena koji ima 1-4 heteroatoma neovisno odabrana od dušika, kisika ili sumpora; ili:

dvije R skupine na istom dušiku su po izboru uzete zajedno sa svojim atomima koji su među njima kako bi tvorile 4-7-eročlani zasićeni, djelomično nezasićeni ili heteroarilni prsten koji ima 0-3 heteroatoma, osim dušika, neovisno odabrana od dušika, kisika i sumpora, po izboru supstituiran s 1-2 okso skupine;

----- je jednostruka ili dvostruka veza;

X je -O-, -N(R)-, -N(S(O)₂(R))-, -S-, -S(O)-, -S(O)₂-, -CH₂-, -CH(R₃)-, ili -C(R₃)₂-;

m je 0, 1 ili 2;

n je 0, 1, 2, 3, 4 ili 5; i

p je 0, 1 ili 2.

Broj ostalih patentnih zahtjeva: 19

(11) **BA/EP3771490**

(21) **E04143** (22) 2022-05-16

(26) SR

(31) 201900013167 (32) 2019-07-29 (33) IT
(96) 20184970.0 2020-07-09

(97) 2021-02-03

(51) **B01J 27/198** , **B01J 27/199** ,
B01J 35/00 , **B01J 35/02** , **B01J**
37/00 , **B01J 37/02** , **B01J 37/08**
, **C07C 51/215** , **B01J 37/03**

(73) POLYNT S.P.A.

Via Enrico Fermi, 51 24020 Scanzorosciate,
IT

(72) LUCIANI, Silvia

VIA LOZZI, 4/B 63079 COLLI DEL TRONTO
AP

IT

FOLCO, Federico

VIA MADONNA DELLA NEVE, 13 24121
BERGAMO

IT

NOVELLI, Mario

VIA M. CURIE, 11 24068 SERIATE BG
IT

GORI, Stefano

VIA BOLOGNA, 8A 24128 BERGAMO
IT

(74) "PETOŠEVIĆ" d.o.o. Sarajevo

Željeznička broj 20 71210 Ilidža

BA

(54) **VIŠESLOJNA KATALITIČKA POVRŠINA
ZA DJELIMIČNU OKSIDACIJU N-BUTANA
U ANHIDRID MALEINSKE KISELINE**

(57)

1. Katalitička površina za delimičnu oksidaciju n-butana u anhidrid maleinske kiseline koji sadrži prvi katalitički sloj katalizatora smeše vanadijuma i fosfora (VPO) i drugi katalitički sloj VPO katalizatora, pri čemu

VPO katalizator svakog od prvog katalitičkog sloja i drugog katalitičkog sloja sadrži vanadil pirofosfat $(VO)_2P_2O_7$ kao glavnu komponentu i bizmut kao promotorski element, a samo VPO katalizator drugog katalitičkog sloja dalje sadrži volfram,

drugi katalitički sloj čini 25% do 45% ukupne dužine katalitičkog sloja i raspoređen je uzastopno posle prvog katalitičkog sloja, tako da smeša gasova koja se sastoji od n-butana i kiseonika teče prvo kroz prvi katalitički sloj, a zatim kroz drugi katalitički sloj, i VPO katalizator drugog katalitičkog sloja sadrži volfram u količini koja odgovara atomskom odnosu vanadijuma prema volframu između 250:1 i 60:1.

Broj ostalih patentnih zahtjeva: 6

(11) **BA/EP3664802**

(21) **E04144** (22) 2022-05-13

(26) HR

(31) 201762541807 P (32) 2017-08-07 (33) US
(96) 18759502.0 2018-08-07

(97) 2020-06-17

(51) **A61K 31/437** , **A61P 25/28**

(73) Alkermes, Inc.
852 Winter Street Waltham, MA 02451
US

(72) FULLER, Nathan Oliver
66 Freeman Street 2 Arlington, MA 02474
US
LOWE, John A.III
28 Covese Lane Stonington, CT 06378
US

(74) "STAM" d.o.o.
Sarači 77, 71000 Sarajevo
BA

(54) **BICIKLičKI INHIBITORI HISTON
DEACETILAZE**

(57)

1. Spoj formule:

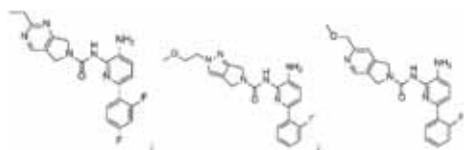
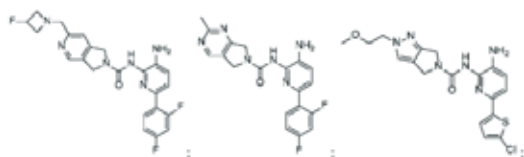
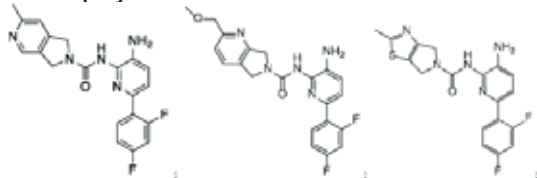

; ili

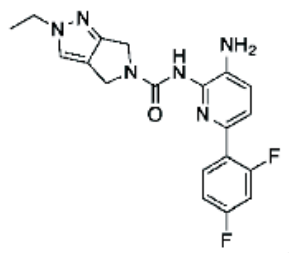

ili njegova farmaceutski prihvatljiva sol.

Broj ostalih patentnih zahtjeva: 14

(11) **BA/EP3743086**

(21) **E04145** (22) 2022-05-13

(26) HR

(31) 18171893 (32) 2018-05-11 (33) EP
18178136 2018-06-15 EP
201810386 2018-06-25 GB
201813460 2018-08-17 GB
201817642 2018-10-29 GB
201820264 2018-12-12 GB
201820256 2018-12-12 GB

(96) 19725068.1 2019-05-13

(97) 2020-12-02

(51) **A61K 35/74** , **A61K 39/02** , **A23L
33/135** , **A61P 1/00** , **A61P 11/06**
, **A61P 3/10** , **A61P 17/06** , **A61P
19/02** , **A61P 37/00** , **A61P 35/00**
, **A61P 43/00**

(73) 4D Pharma Research Limited
Life Sciences Innovation Building Cornhill
Road Aberdeen, Aberdeenshire AB25 2ZS
GB

(72) MULDER, Imke Elisabeth
c/o 4D Pharma Research Limited Life
Sciences Innovation Building Cornhill
Road Aberdeen Aberdeenshire AB25 2ZS
GB
FOTIADOU, Parthena
c/o 4D Pharma Research Limited Life
Sciences Innovation Building Cornhill
Road Aberdeen Aberdeenshire AB25 2ZS
GB
HOLT, Amy Beth
c/o 4D Pharma Research Limited Life
Sciences Innovation Building Cornhill

Road Aberdeen Aberdeenshire AB25 2ZS
GB

AHMED, Suaad

c/o 4D Pharma Research Limited Life
Sciences Innovation Building Cornhill
Road Aberdeen Aberdeenshire AB25 2ZS
GB

ETTORRE, Anna

c/o 4D Pharma Research Limited Life
Sciences Innovation Building Cornhill
Road Aberdeen Aberdeenshire AB25 2ZS
GB

YUILLE, Samantha

27 Auchmill Terrace Bucksburn Aberdeen
Aberdeenshire AB21 9LF

GB

DINAN, Ted

Merton French's Walk Cobh County Cork
IE

CRYAN, John

Sunday's Well Cork

IE

(74) "STAM" d.o.o.

Sarači 77, 71000 Sarajevo

BA

(54) **PRIPRAVCI KOJI SADRŽE
BAKTERIJSKE SOJEVE**

(57)

1. Pripravak, naznačen time, da sadrži bakterijski soj roda *Megasphaera*, te je za uporabu u liječenju bolesti pomoću stimuliranja imunološkog sustava, pri čemu bakterijski soj ima genski slijed 16s rRNA koji je najmanje 97% istovjetan slijedu SEQ ID NO: 1.

Broj ostalih patentnih zahtjeva: 15

(11) **BA/EP3362453**

(21) **E04146** (22) 2022-05-17

(26) SR

(31) 15189600 (32) 2015-10-13 (33) EP
(96) 16788047.5 2016-10-12

(97) 2018-08-22

(51) **A61P 1/00** , **A61P 3/00** , **A61P 3/04** , **A61P 3/06** , **A61P 3/10** , **A61P 9/00** , **A61P 9/10** , **A61P 15/00** , **A61P 17/02** , **A61P 21/00** , **A61P 27/02** , **A61P 31/18** , **A61P 43/00**

(73) Boehringer Ingelheim International GmbH
Binger Strasse 173 55216 Ingelheim am
Rhein
DE

(72) HOENKE, Christoph

Boehringer Ingelheim GmbH Corporate
Patents Binger Strasse 173 55216

Ingelheim am Rhein

DE

BERTANI, Barbara

Boehringer Ingelheim GmbH Corporate
Patents Binger Strasse 173 55216

Ingelheim am Rhein

DE

FERRARA, Marco

Boehringer Ingelheim GmbH Corporate
Patents Binger Strasse 173 55216

Ingelheim am Rhein

DE

FOSSATI, Giacomo

Boehringer Ingelheim GmbH Corporate
Patents Binger Strasse 173 55216

Ingelheim am Rhein

DE

FRATTINI, Sara

Boehringer Ingelheim GmbH Corporate
Patents Binger Strasse 173 55216

Ingelheim am Rhein

DE

GIOVANNINI, Riccardo

Boehringer Ingelheim GmbH Corporate
Patents Binger Strasse 173 55216

Ingelheim am Rhein

DE

HOBSON, Scott

Boehringer Ingelheim GmbH Corporate
Patents Binger Strasse 173 55216

Ingelheim am Rhein

DE

(74) "LINEA SERVICES" d.o.o.
Maršala Tita 29/IV, 71000 Sarajevo
BA

(54) **GIKLIČNI ETARSKI DERIVATI PIRAZOLO
[1,5-A]PIRIMIDIN-3-KARBOKSAMIDA**

(57)

1. Jedinjenje formule (I)

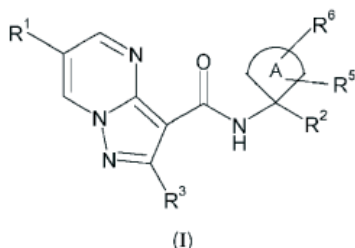

pri čemu

A je odabran iz grupe A_a koja se sastoji od

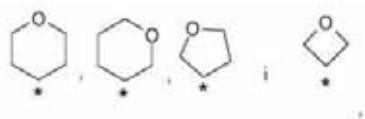

pri čemu su prethodno pomenute grupe supstituisane sa jednim R₅ i jednim R₆;

R₁ je odabran iz grupe R_{1a} koja se sastoji od

halogen, C₁₋₃-alkil- i C₃₋₆-cikloalkil-, pri čemu prethodno navedene C₁₋₃-alkil- i C₃₋₆-cikloalkil- grupe mogu opciono biti supstituisane sa 1 do 5 supstituenata nezavisno odabranih iz grupe koja se sastoji od halogen, NC- i HO-;

R₂ je odabran iz grupe R_{2a} koja se sastoji od

aril i heteroaril, pri čemu prethodno navedene aril i heteroaril- grupe mogu opciono biti supstituisane sa 1 do 5 supstituenata R₄;

R₃ je odabran iz grupe R_{3a} koja se sastoji od

H- i C₁₋₃-alkil-, pri čemu prethodno navedene C₁₋₃-alkil- grupe mogu opciono biti

supstituisane sa 1 do 7 supstituenata međusobno nezavisno odabrane iz grupe koja se sastoji od halogena;

R₄ je međusobno nezavisno odabran iz grupe R_{4a} koja se sastoji od halogen, NC-, HO-, C₁₋₄-alkil- i C₁₋₃-alkil-O-,

pri čemu prethodno navedene C₁₋₄-alkil- i C₁₋₃-alkil-O-grupe mogu opciono biti supstituisane sa 1 do 5 supstituenata nezavisno odabranih iz grupe koja se sastoji od HO- i F-;

R₅ je odabran iz grupe R_{5a} koja se sastoji od

H-, halogen, NC-, HO- i C₁₋₃-alkil-, pri čemu prethodno navedena C₁₋₃-alkil-grupa može opciono biti supstituisana sa 1 do 5 supstituenata nezavisno odabranih iz grupe koja se sastoji od HO- i F- ili R₅ i R₆ zajedno formiraju grupu O=;

R₆ je odabran iz grupe R_{6a} koja se sastoji od

H-, halogen, NC-, HO- i C₁₋₃-alkil-, pri čemu prethodno navedena C₁₋₃-alkil-grupa može opciono biti supstituisana sa 1 do 5 supstituenata nezavisno odabranih iz grupe koja se sastoji od HO- i F- ili R₅ i R₆ zajedno formiraju grupu O=;

ili njegova so.

Broj ostalih patentnih zahtjeva: 46

(11) BA/EP3835729(21) **E04147** (22) 2022-05-18(31) 19215774 (32) 2019-12-12 (33) EP
(96) 20152514.4 2020-01-17

(97) 2021-06-16

(51) **G01D 11/30**(73) Thales Management & Services
Deutschland GmbH
Thalesplatz 1 71254 Ditzingen
DE(72) BREITWEG, Rolf
Fuggerstr. 2 70563 Stuttgart
DE(74) Dragan Mićunović
Branilaca Sarajeva 10, 71000 Sarajevo
BA(54) **ELEMENT ZA PRIČVRŠĆIVANJE,
SENZORSKA JEDINICA SA SENZOROM
I ELEMENTOM ZA PRIČVRŠĆIVANJE,
SENZORSKA JEDINICA I POSTUPAK
ZA PRIČVRŠĆIVANJE SENZORSKE
JEDINICE**

(57)

1. Element (10, 310, 410, 510, 610) za pričvršćivanje radi pričvršćivanja senzora (12) za konstrukciju (3) koja treba da se kontroliše, pri čemu element (10, 310, 410, 510, 610) za pričvršćivanje obuhvata:

- osnovni noseći deo (14, 514, 614);
- zaptivni okvir (18) za zaptivanje osnovnog nosećeg dela (14, 514, 614) u odnosu na konstrukciju (3);
- šupljinu (20, 320) za prijem lepka (24) koji očvršćava pomoću svetlosti, pri čemu je šupljina (20, 320) ograničena osnovnim nosećim delom (14, 514, 614) s jedne strane, a periferno zaptivnim okvirom (18);
- najmanje jednu površinu (28, 428, 628) koja emituje svetlost, za sprezanje svetlosnih zraka (36) u šupljinu (20, 320);

naznačen time, što element (10, 310, 410, 510, 610) za pričvršćivanje obuhvata najmanje jedan prolazni otvor (22a, 22b) za uvođenje lepka (24) koji očvršćava pomoću svetlosti u šupljinu (20, 320).

Broj ostalih patentnih zahtjeva: 13

(11) BA/EP3729100(21) **E04148** (22) 2022-05-20

(26) HR

(31) 201762607866 P (32) 2017-12-19 (33) US
201762609059 P 2017-12-21 US
(96) 18827044.1 2018-12-18

(97) 2020-10-28

(51) **G01N 33/74** , **G01N 33/50**(73) Aeterna Zentaris GmbH
Weismüllerstrasse 50 60314 Frankfurt am
Main
DE(72) AMMER, Nicola
Auf der Kuhr 52 60435 Frankfurt am Main
DE
MUELLER, Gilbert
Bischofsweg 1 A 60598 Frankfurt am Main
DE
SACHSE, Richard
Klingenaecker 8 88441 Mittelbiberach
DE
SINDERMAN, Herbert
Reiherweg 9 26529 Upgant-Schott
DE(74) "PETOŠEVIĆ" d.o.o. Sarajevo
Željeznička broj 20 71210 Ilidža
BA(54) **POSTUPAK PROCJENE NEDOSTATKA
HORMONA RASTA KOD LJUDI
SASTAVOM KOJI SADRŽAVA
MACIMORELIN**

(57)

1. Postupak in vitro probira za dijagnostičiranje nedostatka hormona rasta korištenjem macimorelina koji uključuje:

- (a) davanje dva do tri uzorka krvi, uzeta od subjekta unutar 40 do 95 minuta nakon primjene količine macimorelina učinkovite za induciranje lučenja hormona rasta;
- (b) mjerenje razine hormona rasta u svakom uzorku krvi danog u koraku (a);
- (c) uspoređivanje izmjerene razine hormona rasta dobivene u koraku (b) s jednom vrijednošću praga, pri čemu je pojedinačna vrijednost praga 2,8 ng/ml;

(d) utvrđivanje da subjekt čija je razina hormona rasta niža od navedene pojedinačne granične vrijednosti u svakom od uzoraka krvi danih u koraku (a) ima nedostatak hormona rasta, ili utvrđivanje da subjekt čija razina hormona rasta nije niža od navedene pojedinačne granične vrijednosti u najmanje jednom od uzoraka krvi danih u koraku (a) nema nedostatak hormona rasta.

Broj ostalih patentnih zahtjeva: 12

(11) **BA/EP3790873**

(21) **E04149** (22) 2022-05-23

(26) BS

(31) 18171084 (32) 2018-05-07 (33) EP
(96) 19721295.4 2019-05-06

(97) 2021-03-17

(51) **C07D 405/14** , **C07D 405/12** ,
C07D 409/12 , **C07D 409/14** ,
A61K 31/454 , **A61K 31/4545** ,
A61P 3/00 , **A61P 25/00** , **A61P**
29/00 , **A61P 35/00**

(73) Aziende Chimiche Riunite Angelini
Francesco A.C.R.A.F. S.p.A.
Viale Amelia, 70 00181 Roma
IT

(72) FURLOTTI, Guido
Via Ferdinando Palasciano, 96 00151
Roma
IT
CAVARISCHIA, Claudia
Via Livorno, 36 00162 Roma
IT
BUONFIGLIO, Rosa
Via Pasubio, 24 40131 Bologna
IT
OMBRATO, Rosella
Via Abigaille Zanetta, 68 00143 Roma
IT
IACOANGELI, Tommaso
Via Baldassarre Orero, 54 00159 Roma
IT

(74) "MSA IP"
Hamdije Kapidžića 12, 71000 Sarajevo
BA

(54) **1H-INDAZOL-3-KARBOKSAMID
JEDINJENJA KAO INHIBITORI
GLIKOGEN SINTAZA KINAZE 3 BETA**

(57)

1. 1H-indazol-3-karboksamid jedinjenje koje ima sljedeću opštu formulu (I):

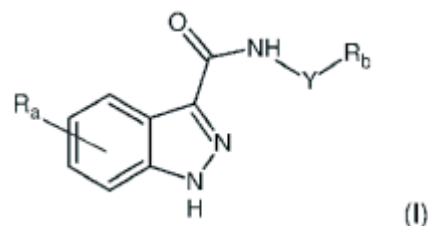

pri čemu

R_a je karbociklični ili heterociklični prsten, alifatični ili aromatični, koji ima od 3 do 12 članova, opciono supstituisan sa jednim ili više supstituenata odabranih od grupe koja se sastoji od halogena, hidroksi, C₁-C₆ alkila, hidroksi C₁-C₆ alkila, C₁-C₆ alkoksi, hidroksi C₁-C₆ alkoksi, C₁-C₆ alkoksi C₁-C₆ alkila, C₁-C₆ alkoksi C₁-C₆ alkoksi i C₁-C₆ alkil amino; Y je veza, C₁-C₆ alkil, C₂-C₆ alkenil ili C₂-C₆ alkinil grupa, opciono supstituisan sa jednim ili više supstituenata odabranih od grupe koja se sastoji od halogena, hidroksi, -NH₂, C₁-C₃ alkila i C₁-C₃ alkoksi; R_b je alifatični heterociklični prsten koji ima od 5 do 10 članova koji sadrže barem jedan heteroatom odabran od S i O, opciono supstituisan sa jednim ili više supstituenata odabranih od grupe koja se sastoji od halogena, hidroksi, -NH₂, okso (=O), C₁-C₃ alkila i C₁-C₃ alkoksi; i njegove adicione soli sa farmaceutski prihvatljivim organskim i neorganskim kiselinama i bazama, pod uslovom da kada R_b je oksanil grupa, Y nije veza, i kada R_b je oksolanil grupa i R_a je piridinil ili monofluoropiridinil grupa, Y nije -CH₂- grupa.

Broj ostalih patentnih zahtjeva: 17

(11) BA/EP3297605(21) **E04150** (22) 2022-05-23(31) 201562165097 P (32) 2015-05-21 (33) US
201662324450 P 2016-04-19 US

(96) 16725243.6 2016-05-19

(97) 2018-03-28

(51) **A61K 9/00** , **A61K 9/107** , **A61K 9/113** , **A61K 31/05** , **A61P 17/00** , **A61P 17/06** , **A61P 17/08** , **A61P 17/10** , **A61P 29/00** , **A61P 31/10** , **A61P 37/08**(73) Dermavant Sciences GmbH
Viaduktstrasse 8 4051 Basel
CH(72) BEDARD, Mary
20 T. W. Alexander Drive Research Triangle
Park North Carolina 27709
USDOHERTY, Michael Quinn
2206 Rhonda Road Hillsborough, North
Carolina 27278
USLENN, Jon D.
4222 Emperor Boulevard Suite 320
Durham, North Carolina 27703
USSANTOS, Leandro L.
20 T. W. Alexander Drive Research Triangle
Park North Carolina 27709
USSONTI, Sujatha D.
20 T. W. Alexander Drive Research Triangle
Park North Carolina 27709
USTHOMAS, Joey Roger
5 Moore Drive Research Triangle Park
North Carolina 27709-3398
USWHITEMAN, Justin E.
801 Capitola Drive Suite 3 Durham, North
Carolina 27713
USJAIN, Piyush
604 Kent Court Chester Springs PA 19425
US(74) "ŽIVKO MIJATOVIĆ & PARTNERS" d.o.o.
Sarajevo
M.H. Uskufije 3, 71000 Sarajevo
BA**(54) TOPIKALNE FARMACEUTSKE
KOMPOZICIJE**

(57)

1. Topikalna farmaceutska kompozicija
emulzije koja sadrži:

3,5-dihidroksi-4-izopropil-trans-
stilben ili njegovu farmaceutski
prihvatljivu sol,
uljanu fazu u količini od oko 5% do
oko 35% po težini, na bazi ukupne
težine kompozicije,
vodu fazu,
surfaktant u količini od oko 1% do
oko 20% po težini, na osnovu ukupne
težine kompozicije, i
antioksidans;
pri čemu je kompozicija emulzije
homogena,
i pri čemu je uljana faza u suštini bez
vazelina.

Broj ostalih patentnih zahtjeva: 17

(11) BA/EP3475367(21) **E04151** (22) 2022-05-26

(26) SR

(31) 16176599 (32) 2016-06-28 (33) EP
17150513 2017-01-06 EP
(96) 17734057.7 2017-06-28

(97) 2019-05-01

(51) **C09C 1/50** , **C01B 32/05** , **C01B 32/152** , **C01B 32/158** , **C01B 32/182**(73) CARBONX IP 3 B.V.
Rembrandt Tower, 35th Floor Amstelplein 1
1096 HA Amsterdam
NL(72) VAN RAALTEN, Rutger Alexander David
Molengraaffsingel 10 2629 JD Delft
NL
SORDI, Daniela
Molengraaffsingel 10 2629 JD Delft
NL(74) "ŽIVKO MIJATOVIĆ & PARTNERS" d.o.o.
Sarajevo
M.H. Uskufije 3, 71000 Sarajevo
BA**(54) PROIZVODNJA MREŽA KRISTALNE STRUKTURE UGLJENIKA**

(57)

1. Postupak za proizvodnju mreža kristalne strukture ugljenika u reaktoru **(3)** čađi u peći koji sadrži reakcionu zonu **(3b)** i zonu **(3c)** završetka, ubrizgavanjem vode-u-ulju ili bikontinualne mikroemulzije **(c)** koja sadrži sirovo ulje čađi i nanočestice metalnog katalizatora, u reakcionu zonu **(3b)** koja je na temperaturi od iznad 600°C, poželjno iznad 700°C, poželjnije iznad 900°C, još poželjnije iznad 1000°C, poželjnije iznad 1100°C, poželjno do 3000°C, poželjnije do 2500°C, najpoželjnije do 2000°C, za proizvodnju mreža **(e)** kristalne strukture ugljenika, prenos ovih mreža **(e)** do zone **(3c)** završetka, i gašenje ili zaustavljanje formiranja mreža kristalne strukture ugljenika u zoni završetka prskanjem u vodi **(d)**.

(11) BA/EP3738900(21) **E04152** (22) 2022-05-30

(26) BS

(31) 42992019 (32) 2019-05-14 (33) PL
(96) 20020216.6 2020-05-13

(97) 2020-11-18

(51) **B65D 41/34**(73) Gerresheimer Boleslawiec Spolka Akcyjna
ul. Boleslawa Chrobrego 15 59-700
Boleslawiec
PL(72) Szarycz, Jacek
ul. Widok 2B 59-700 Boleslawiec
PL
Tutek, Michal
ul. Bankowa 6C/1 59-700 Boleslawiec
PL(74) DR DIANA PROTIC – TKALČIĆ &
PARTNERS d.o.o.
Koševo 36, 71000 Sarajevo
BA**(54) SPREMNIK, NAROČITO ZA LIJEKOVE**

(57)

1. Spremnik, naročito za lijekove, koji se sastoji od boce čiji vrat ima jednu vanjsku nit, gdje je vrat zatvoren sa navojnim čepom čije tijelo ime jednu internu nit koja funkcioniše sa niti na vratu, pri čemu je tijelo navojnog čepa lomljivo povezano sa trakom koja se nalazi na tijelu boce, a lomljiva veze je ostvarena putem tankih konektora koji povezuju traku sa tijelom navojnog čepa, **naznačen time**, da se traka (5) sastoji od dva prsten (7, 8) spojena nosačima (9), i da vrat (2) boce ima zaustavni prsten (10) koji je isturen prema vani a smješten je između prstenova (7, 8) trake (5), pri čemu je unutrašnji prečnik (D) prstenova (7,8) trake (5) jednak vanjskom prečniku (D) zaustavnog prstena (10), i donji prsten (8) trake (5) ima izbočine isturene prema unutra (11) smještene u otvorima između nosača (9).

(11) BA/EP3068393

- (21) **E04153** (22) 2022-06-01
 (26) SR
 (31)201361902717 P (32)2013-11-11 (33)US
 (96) 14805743.3 2014-11-11
 (97) 2016-09-21
 (51) **A61K 31/451** , **A61K 31/706** ,
A61K 31/7068 , **A61P 35/02**
 (73) Amgen Inc.
 One Amgen Center Drive Thousand Oaks,
 California 91320-1799
 US
 (72) CAENEPEEL, Sean
 2090 Stonehill Circle Thousand Oaks, CA
 91360
 US
 CANON, Jude
 13240 Fiji Way, Unit A Marina Del Rey,
 California 90292
 US
 HUGHES, Paul
 909 14th Street 1 Santa Monica, California
 90403
 US
 OLINER, Jonathan D.
 P.O Box 55 Garrett Park, MD 20896
 US
 RICKLES, Richard J.
 10 Knowles Farm Road Arlington,
 Massachusetts 02474
 US
 SAIKI, Anne Y.
 4473 Cedarglen Court Moorpark, California
 93021
 US
 (74) Dragan Mićunović
 Branilaca Sarajeva 10, 71000 Sarajevo
 BA

**(54) KOMBINOVANA TERAPIJA KOJA
 UKLJUČUJE MDM2 INHIBITOR I JEDAN
 DODATNI FARMACEUTSKI AKTIVNI
 AGENS ILI VIŠE NJIH ZA LIJEČENJE
 KANCERA**

(57)

1. 2-((3R,5R,6S)-5-(3-hlorofenil)-6-(4-hlorofenil)-1-((S)-1-(izopropilsulfonil)-3-metilbutan-2-il)-3-metil-2-oksopiperidin-3-il)sirćetna kiselina za upotrebu u postupku za lečenje akutne mijelogene leukemije, pri čemu pomenuti postupak obuhvata davanje efektivne količine 2-((3R,5R,6S)-5-(3-hlorofenil)-6-(4-hlorofenil)-1-((S)-1-(izopropilsulfonil)-3-metilbutan-2-il)-3-metil-2-oksopiperidin-3-il)sirćetne kiseline i decitabina pacijentu kome je to potrebno.

Broj ostalih patentnih zahtjeva: 6

(11) BA/EP3827845

- (21) **E04154** (22) 2022-05-27
 (26) HR
 (31)201562250016 P (32)2015-11-03 (33)US
 (96) 20215879.6 2016-11-01
 (97) 2021-06-02
 (51) **A61K 39/395** , **A61K 31/4439** ,
A61K 31/198 , **A61K 31/573** ,
A61K 31/69 , **C07K 16/28** , **A61K**
9/10 , **A61K 47/12** , **A61K 47/20**
, **A61K 47/22** , **A61P 35/00**
 (73) Janssen Biotech, Inc.
 800/850 Ridgeview Drive Horsham, PA
 19044
 US
 (72) JANSSEN, Richard
 3041 Ursulas Way Doylestown,
 Pennsylvania 18902
 US
 KUMAR, Vineet
 1400 McKean Road Spring House,
 Pennsylvania 19477
 US
 (74) "STAM" d.o.o.
 Sarači 77, 71000 Sarajevo
 BA
 (54) **POTKOŽNE FORMULACIJE
 PROTUTIJELA ANTI-CD38 I NJIHOVE
 UPORABE**
 (57)

1. Farmaceutski pripravak, **naznačen time, da** sadrži protutijelo anti-CD38 i hijaluronidazu, pri čemu:

a) protutijelo sadrži varijabilnu regiju teškog lanca (VH) od SEQ ID NO: 4 i varijabilnu regiju lakog lanca (VL) od SEQ ID NO: 5; i
 pripravak sadrži oko 1800 mg protutijela anti-CD38 i od oko 30.000 U do oko 45.000 U hijaluronidaze

Broj ostalih patentnih zahtjeva: 20

(11) BA/EP3518933**(21) E04155** (22) 2022-06-07

(26) HR

(31) 201662402034 P (32) 2016-09-30 (33) US
 201662402055 P 2016-09-30 US
 201662402150 P 2016-09-30 US
 201762492839 P 2017-05-01 US
 201762528409 P 2017-07-03 US

(96) 17823018.1 2017-09-29

(97) 2019-08-07

(51) **A61K 31/513** , **A61K 31/565** ,
A61K 31/57 , **A61P 15/00**

(73) Myovant Sciences GmbH
 Viaduktstrasse 8 4051 Basel
 CH
 Takeda Pharmaceutical Company Limited
 1-1 Doshomachi 4-chome Chuo-ku Osaka-
 shi, Osaka 541-0045
 JP

(72) JOHNSON, Brendan Mark
 2017 Markham Drive Chapel Hill North
 Carolina 27514
 US
 SEELY, Lynn
 537 Occidental Avenue San Mateo
 California, 94402
 US
 MUDD, JR. Paul N.
 302 Beacon Falls Court Cary North Carolina
 27519
 US
 WOLLOWITZ, Susan
 32 Topper Court Lafayette California 94549
 US
 HIBBERD, Mark
 The Old House Hawkley Liss Hampshire
 GU33 6NQ
 GB
 TANIMOTO, Masataka
 c/o Takeda Pharmaceutical Company
 Limited 1-1 Doshomachi 4-chome Chuo-ku
 Osaka-shiOsaka 540-8645
 JP
 RAJASEKHAR, Vijaykumar Reddy
 20200 Quail Hollow Road Apple Valley
 California 92308
 US
 SUKHATME, Mayukh Vasant
 c/o Roivant Sciences 320 W 37th St, New
 York New York, 10018
 US

(74) "MSA IP"

Hamdije Kapidžića 12, 71000 Sarajevo
 BA

**(54) POSTUPCI LIJEČENJA FIBROIDA
 MATERICE I ENDOMETRIOZE**

(57)

1. Jedinjenje za primjenu u postupku liječenja jednog ili više od fibroida materice, endometrioze, adenomioze, teškog menstrualnog krvarenja, ili bola koji je u vezi sa fibroidima materice, endometriozaom, ili adenomiozom kod žena u premenopauzi, pri čemu jedinjenje je N-(4-(1-(2,6-difluorobenzil)-5-((dimetilamino)metil)-3-(6-metoksi-3-piridazinil)-2,4-diokso-1,2,3,4-tetrahidrotieno[2,3-d]pirimidin-6-il)fenil)-N'-metoksiurea ili farmaceutski prihvatljiva so istog, i postupak lečenja obuhvata oralno administriranje ženama u premenopauzi, jednom dnevno kombinacije koja sadrži:

oko 40 mg jedinjenja, ili odgovarajuće količine farmaceutski soli prihvatljive soli istog,
 0.5 mg do 2 mg estradiola, i
 0.01 mg do 5 mg progestina.

Broj ostalih patentnih zahtjeva: 19

(11) BA/EP3691683(21) **E04156** (22) 2022-06-03

(26) HR

(31)201762566746 P (32)2017-10-02 (33)US
(96) 18789293.0 2018-09-26

(97) 2020-08-12

(51) **A61K 39/395**(73) Bayer HealthCare LLC
100 Bayer Boulevard PO Box 915
Whippany, NJ 07981
US(72) KWANT, Kathryn
2581 Rosewood Drive San Bruno, CA
94066
US(74) "INTELBIRO" d.o.o.
M.H. Uskufije 3, 71000 Sarajevo
BA(54) **METODE ZA SPREČAVANJE
REDUKCIJE DISULFIDNE VEZE U ŽETVI
ČELIJSKE KULTURE**

(57)

1. Metoda za sprečavanje redukcije disulfidne veze u polipeptidu ekspresiranom u ćeliji rekombinantnog domaćina, koja se sastoji, nakon fermentacije, od dodavanja najmanje 150 mM fosfata u rastvor žetve ćelija rekombinantnog domaćina, pri čemu disulfidna veza u polipeptidu ostaje nereducovana, i u kojoj

- a. fosfat se sastoji od fosfatne soli izabrane iz grupe koja se sastoji od kalcijumfosfata, natrijumfosfata i kalijumfosfata ili
- b. fosfat se sastoji od suvog fosfata.

(11) BA/EP3692062(21) **E04157** (22) 2022-06-06

(26) HR

(31)201762566817 P (32)2017-10-02 (33)US
(96) 18795833.5 2018-09-26

(97) 2020-08-12

(51) **C07K 16/06** , **C07K 1/113**(73) Bayer Healthcare LLC
100 Bayer Boulevard Whippany, NJ 07981
US(72) KWANT, Kathryn
583 59th St. Apt. B Oakland, California
94609
US(74) "INTELBIRO" d.o.o.
M.H. Uskufije 3, 71000 Sarajevo
BA(54) **POSTUPCI ZA SPREČAVANJE
REDUKCIJE DISULFIDNE VEZE PRI
SAKUPLJANJU STANIČNE KULTURE
SELENITOM**

(57)

1. Postupak za sprečavanje redukcije disulfidne veze u polipeptidu ekspresiranom u rekombinantnoj stanici domaćinu, koji se sastoji od, nakon fermentacije, dodavanja selenita u otopinu za sakupljanje rekombinantne stanice domaćina, pri čemu disulfidna veza u polipeptidu ostaje nereducirana.

(11) BA/EP3426251(21) **E04158** (22) 2022-05-17

(26) HR

(31) 201662306487 P (32) 2016-03-10 (33) US

(96) 17764092.7 2017-03-09

(97) 2019-01-16

(51) **A61K 45/06** , **A61K 9/00** , **A61K 47/38** , **A61K 9/20** , **A61K 31/506** , **A61K9/10**(73) Janssen Pharmaceutica NV
Turnhoutseweg 30 2340 Beerse
BE(72) KENT, Justine M.
1125 Trenton-harbourton Road Titusville NJ
08560
US
DREVETS, Wayne C.
1125 Trenton-harbourton Road Titusville NJ
08560
US
DE BOER, Peter
Turnhoutseweg 30 B-2340 Beerse
BE(74) "STAM" d.o.o.
Sarači 77, 71000 Sarajevo
BA**(54) POSTUPCI ZA LIJEČENJE DEPRESIJE
UPORABOM ANTAGONISTA
RECEPTORA OREKSINA 2**

(57)

1. Spoj, naznačen time, da je predstavljen formulom (I), koji je za uporabu u postupku liječenja depresije, pri čemu postupak obuhvaća davanje pojedincu kojemu je takvo liječenje potrebno, učinkovite količine spoja formule (I):

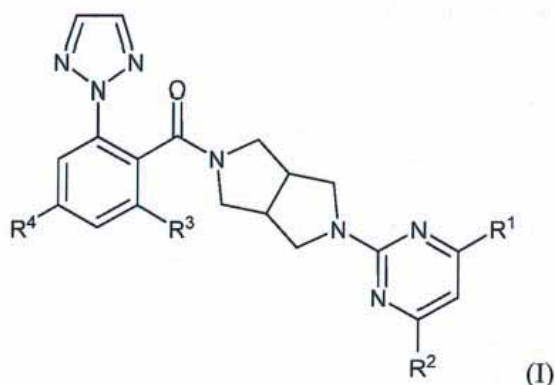

u kojoj:

1

R je C₁₋₄ alkil;R je C₁₋₄ alkil;

R je H ili halogen; i

R je H ili C₁₋₄ alkoksi;

ili njegova farmaceutski prihvatljiva sol ili hidrat,
pri čemu se spoj primjenjuje prije spavanja.

Broj ostalih patentnih zahtjeva: 26

(11) **BA/EP3679025**(21) **E04159** (22) 2022-05-24

(26) HR

(31) PCT/EP2017/072353 (32) 2017-09-06 (33) WO

(96) 18769603.4 2018-08-31

(97) 2020-07-15

(51) **C07D 401/04** , **A61K 31/437** ,
A61P 35/00(73) Biontech SE
An der Goldgrube 12 55131 Mainz
DE(72) HENRY, Christophe
Malerwinkel 1 81479 Munich
DE(74) "ŽIVKO MIJATOVIĆ & PARTNERS" d.o.o.
Sarajevo
M.H. Uskufije 3, 71000 Sarajevo
BA(54) **SUPSTITUIRANI IMIDAZOHINOLINI KAO
AGONISTI TLR7**

(57)

1. Spoj opće formule (I):



gdje

R1 je izabran iz grupe koja se sastoji od -H, C₁₋₆-alkil, C₁₋₆-alkoksi, C₁₋₃-alkoksi-C₁₋₃-alkil, C₁₋₆-alkiltio, C₁₋₃-alkiltio-C₁₋₃-alkil, C₁₋₃-alkilamino-C₁₋₃-alkil, 4- do 10-člane heterocikloalkil, C₃₋₁₀-cikloalkil, C₆₋₁₀-aril, C₆₋₁₀-aril-C₁₋₂-alkil i 5- do 10-članog heteroaril grupe, pri čemu je navedena C₁₋₆-alkil, C₁₋₆-alkoksi, C₁₋₃-alkoksi-C₁₋₃-alkil, C₁₋₆-alkiltio, C₁₋₃-alkiltio-C₁₋₃-alkil, C₁₋₃-alkilamino-C₁₋₃-alkil, C₆₋₁₀-aril, 4- do 10-člane heterocikloalkil, C₃₋₁₀-cikloalkil, C₆₋₁₀-aril-C₁₋₂-alkil i 5- do 10-člana heteroaril grupa izborna supstituirana sa jednom ili sa više grupa koje su neovisno izabrane iz grupe koja se

sastoji od C₁₋₄-alkil, -OH, halogene, -CO-N(R₄)₂, -N(R₄)₂, -CO-R₄, -COO-R₄, -N₃, -NO₂ i -CN grupe;

R2 je izabran iz grupe koja se sastoji od -CO-R₅, -CONH-R₅ i -COO-R₅;

R3 je 1,1-dioksotietan-3-il, koji je izborna supstituiran sa jednom ili sa više grupa koje su neovisno izabrane iz grupe koju čine C₁₋₄-alkil, -OH i halogen; R4 je svaki neovisno izabran iz grupe koja se sastoji od H i C₁₋₄-alkil;

n je cijeli broj od 3 do 6; i

R5 je izabran iz grupe koja se sastoji od -H, C₁₋₆-alkil, C₁₋₆-alkoksi, C₁₋₃-alkoksi-C₁₋₃-alkil, C₁₋₆-alkiltio, C₁₋₃-alkiltio-C₁₋₃-alkil, C₁₋₃-alkilamino-C₁₋₃-alkil, C₆₋₁₀-aril, 4- do 10-člane heterocikloalkil, C₃₋₁₀-cikloalkil i 5- do 10-člane heteroaril grupe, pri čemu je navedena C₁₋₆-alkil, C₁₋₆-alkoksi, C₁₋₃-alkoksi-C₁₋₃-alkil, C₁₋₆-alkiltio, C₁₋₃-alkiltio-C₁₋₃-alkil, C₁₋₃-alkilamino-C₁₋₃-alkil, C₆₋₁₀-aril, 4- do 10-člana heterocikloalkil, C₃₋₁₀-cikloalkil i 5- do 10-člana heteroaril grupa izborna supstituirana sa jednom ili sa više grupa koje su neovisno izabrane iz grupe koja se sastoji od C₁₋₄-alkil, -OH, halogene, -CO-N(R₄)₂, -N(R₄)₂, -CO-R₄, -COO-R₄, -N₃, -NO₂ i -CN grupe;

ili njegov fiziološki funkcionalni derivat, solvat ili sol,

pri čemu je fiziološki funkcionalan derivat prolijek navedenog spoja, gdje je najmanje jedna od sljedećih grupa derivatizirana kao što je navedeno u sljedećem:

(i) grupa karboksilne kiseline (-COOH) je derivatizirana u ester formule -COOR₈, gdje je R₈ izabran iz grupe koja se sastoji od -H, alkil, alkoksi, alkoksialkil, alkiltio, alkiltioalkil, alkilaminoalkil, aril, heterocikloalkil, cikloalkil i heteroaril grupe, pri čemu su navedene alkil, alkoksi, alkoksialkil, alkiltio, alkiltioalkil, alkilaminoalkil, aril, heterocikloalkil, cikloalkil i heteroaril grupe izborna supstituirane sa jednom ili sa više grupa koje su neovisno izabrane grupa iz grupe koja se sastoji od C₁₋₄-alkil, -OH, halogene, -CO-N(R₉)₂, -N(R₉)₂, -CO-R₉, -COO-R₉, -N₃, -NO₂ i -CN grupe,

pri čemu je svaki R9 neovisno izabran iz grupe koja se sastoji od H i C₁₋₄-alkil;
(ii) hidroksilna (-OH) grupa se derivatizira u ester koji ima formulu -COOR₈;
(iii) karboksilna kiselina se derivatizira u amid koji ima formulu -CONH-R₈;
(iv) amin (-NH₂) se derivatizira u amid koji ima formulu -CONH-R₈; i
(v) hidroksilna grupa se derivatizira u fosfatni ester formule -OP(O)(OR₁₀)₂, gdje je svaki R₁₀ neovisno izabran iz grupe koja se sastoji od H i C₁₋₄-alkil.

Broj ostalih patentnih zahtjeva: 14

(11) **BA/EP3495380**

(21) **E04160** (22) 2022-06-10

(26) HR

(31) 201261735823 P (32) 2012-12-11 (33) US
(96) 18182274.3 2013-12-10

(97) 2019-06-12

(51) **A61K 38/00**

(73) MedImmune Limited
Milstein Building Granta Park Cambridge
Cambridgeshire CB21 6GH
GB

(72) AGORAM, Balaji
Milstein Building Granta Park Cambridge,
CB21 6GH
GB
ANTONSSON, Madeleine
c/o AstraZeneca AB SE-151 85 Södertälje
SE
BEDNAREK, Maria A
MedImmune Limited Milstein Building,
Granta Park Cambridge, Cambridgeshire
CB21 6GH
GB
BURMEISTER, Nicole
Milstein Building Granta Park Cambridge,
CB21 6GH
GB
BENTHEM, Lambertus
c/o AstraZeneca AB SE-151 85 Södertälje
SE
FAIRMAN, David
Milstein Building Granta Park Cambridge,
CB21 6GH
GB
FRITSCH-FREDIN, Maria
c/o AstraZeneca AB SE-151 85 Södertälje
SE
JACKSON, Ronald Henry
Milstein Building Granta Park Cambridge,
CB21 6GH
GB
LOFMARK, Rasmus Jansson
c/o AstraZeneca AB SE-151 85 Södertälje
SE
METCALFE, Jaqueline
Milstein Building Granta Park Cambridge,
CB21 6GH
GB

(74) "INTELBIRO" d.o.o.
M.H. Uskufije 3, 71000 Sarajevo
BA

(54) KOAGONISTI GLUKAGONA I GLP-1 ZA LIJEČENJE PRETILOSTI

(57)

1. Izolirani peptid za uporabu u postupku liječenja pretilosti, naznačen time što peptid sadrži sekvencu aminokiselina:

HX2QGIFTSDX10SX12X13LX15X16X17X18AX20X21FX23X24WLX27
X28GX30;

pri čemu X2 je G ili S, X10 je K, X12 je K, E, R, ili S, X13 je K ili Y, X15 je D ili E, X16 je S ili G, X17 je E, R, Q, ili K, X18 je R, S, ili A, X20 je R, K, ili Q, X21 je D ili E, X23 je V ili I, X24 je A ili Q, X27 je E ili V, X28 je A ili K, i X30 je G ili R (SEQ ID NO:4), pri čemu je lizinski ostatak na X10 modificiran dodatkom palmitoilnog dijela na (N) epsilon skupinu lizinskog ostatka.

Broj ostalih patentnih zahtjeva: 12

(11) **BA/EP3942127**(21) **E04161** (22) 2022-06-10

(26) BS

(31) 504062020 (32) 2020-05-12 (33) AT
(96) 21719868.8 2021-04-12

(97) 2022-01-26

(51) **E05B 19/02** , **E05B 15/08** , **E05B 9/04**(73) EVVA Sicherheitstechnologie GmbH
Wienerbergstrasse 59-65 1120 Wien
AT(72) RIESEL, Michael
07570 Weida
DE
OBERLEITNER - LEEB, Florian
1120 Wien
AT
BAUMHAUER, Walter
3580 Horn
AT(74) "MSA IP"
Hamdije Kapidžića 12, 71000 Sarajevo
BA**(54) PROFIL SA POPREČNIM PRESJEKOM ZA RAVAN KLJUČ ILI KANAL ZA KLJUČ ZA CILINDRIČNU BRAVU**

(57)

1. Profil (1) poprečnog presjeka za ravan ključ ili kanal za ključ cilindrične brave, koji sadrži zadnju površinu (2), prvu bočnu površinu (4) i drugu bočnu površinu (4'), pri čemu

- a. se bočne površine (4, 4') pružaju u vertikalnom pravcu ka zadnjoj površini (2),
- b. su bočne površine (4, 4') postavljene pomaknuto na razmaku (5) jedna od druge, koji po izboru varira u pravcu njihovog pružanja,
- c. omotač profila (1) poprečnog presjeka poželjno definiše suštinski pravougaoni osnovni profil (6),
- d. se svaka od bočnih površina (4, 4') pruža barem u pojedinim dijelovima duž sinusoidnih linija (7, 7') profilacije i pri čemu
- e. se središnje linije (8, 8') linija (7, 7') profilacije nalaze unutar osnovnog profila (6), naznačen time, što se središnje linije (8, 8') linija (7, 7') profilacije
- f. pružaju pod uglom α u odnosu na središnju ravan (22) osnovnog profila (6) koji iznosi poželjno oko 5° i
- g. linearno se približavaju jedna ka drugoj u pravcu svog pružanja polazeći od zadnje površine (2).

Broj ostalih patentnih zahtjeva: 21

(11) BA/EP3620171(21) **E04162** (22) 2022-06-15

(26) HR

(31) 68200905 P (32) 2005-05-18 (33) US
(96) 19180152.1 2006-05-17

(97) 2020-03-11

(51) **A61K 39/00** , **C07K 16/24**(73) MorphoSys AG
Semmelweisstrasse 7 82152 Planegg
DE(72) STEIDL, Stefan
Planeggerstrasse 37 81245 Munchen
DE
THOMASSEN-WOLF, Elisabeth
Wolfgang-Kramer-Strasse 5 82131 Gauting
DE(74) "INTELBIRO" d.o.o.
M.H. Uskufije 3, 71000 Sarajevo
BA**(54) PROTUTIJELA PROTIV GM-CSF I
NJIHOVA UPOTREBA**

(57)

1. Izolirano ljudsko protutijelo IgG1 koje sadrži područje koje se veže na antigen specifično za GM-CSF, naznačeno time što sadrži

(i) aminokiselinski slijed varijabilnog teškog lanca

QVQLVESGGGLVQPGGSLRLSC
AASGFTFSSYWMNWVRQAPG
KGLEWVS
GIENKYAGGATYYAASVKGRF
TISRDNSKNTLYLQMNSLRAED
TAVYYCARG
FGTDFWGGQGLTVTVSS;

i

(ii) aminokiselinski slijed varijabilnog lakog lanca

DIELTQPPSVSVAPGQTARISCS
GDSIGKKYAYWYQQKPGQAPV
LVIIYKKRPS
GIPERFSGSNSGNTATLTISGTQ
AEDEADYYCSAWGDKGMVFG
GGTKLTV
LGQ.

Broj ostalih patentnih zahtjeva: 9

(11) BA/EP3434760(21) **E04163** (22) 2022-06-15

(26) HR

(31) 201361784639 P (32) 2013-03-14 (33) US
(96) 18194714.4 2014-03-10

(97) 2019-01-30

(51) **C12N1/38, C12P21/00, C12N5/00,
C07K16/00**(73) AMGEN INC.
One Amgen Center Drive, Thousand Oaks,
California 91320-1799
US(72) WU, Jian
3117 216th Place SE Bothell, WA 98021
US
DAVERN, Sean
2929 1st Avenue Unit 401 Seattle, WA
98121
USPETROVAN, Simina, Crina
23819 23rd Avenue West Bothell, WA
98021
USBRANDENSTEIN, Michael, Charles
14704 204th Place NE Woodinville, WA
98077
USLINDAHL, Katherine, Rose
35 Pinckney St., Unit 2 Somerville, MA
02145
USLILLIE, Shawn, Erik
2418 43rd Avenue SE Puyallup, WA 98374
US(74) "INTELBIRO" d.o.o.
M.H. Uskufije 3, 71000 Sarajevo
BA**(54) POSTUPCI POVEĆANJA SADRŽAJA
MANOZE U REKOMBINANTNIM
PROTEINIMA**

(57)

1. Postupak za modulaciju manoze 5 na rekombinantnom proteinu tijekom procesa stanične kulture sisavaca koji se sastoji od ograničavanja količine glukoze u mediju stanične kulture, naznačen time što je koncentracija glukoze od oko 0 do 3 g/L, i dopunjavanja medija stanične kulture s galaktozom, pri čemu je koncentracija galaktoze od 10-15 g/L, te pri čemu je proces stanične kulture proces perfuzije.

Broj ostalih patentnih zahtjeva: 18

(11) BA/EP3804737**(21) E04164** (22) 2022-06-13

(26) HR

(31)	201709468	(32)	2017-06-14	(33)	GB
	201709534		2017-06-15		GB
	201712851		2017-08-10		GB
	201803826		2018-03-09		GB
	201805989		2018-04-11		GB
	201805991		2018-04-11		GB
	201805990		2018-04-11		GB
	201806779		2018-04-25		GB
	201806780		2018-04-25		GB

(96) 20189452.4 2018-06-14

(97) 2021-04-14

(51) A61K 35/74 , **A61K 9/00** , **A61K 9/19** , **A61P 25/00** , **A61P 25/28** , **C12N 1/20** , **C12R 1/01**

(73) 4D Pharma Research Limited
Life Sciences Innovation Building Cornhill Road Aberdeen, Aberdeenshire AB25 2ZS
GB

(72) MULDER, Imke Elisabeth
c/o 4D Pharma Research Limited Life Sciences Innovation Building Cornhill Road Aberdeen, Aberdeenshire AB25 2ZS
GB

YUILLE, Samantha

27 Auchmill Terrace Bucksburn Aberdeen, Aberdeenshire AB21 9LF
GB

ETTORRE, Anna

c/o 4D Pharma Research Limited Life Sciences Innovation Building Cornhill Road Aberdeen, Aberdeenshire AB25 2ZS
GB

AHMED, Suaad

c/o 4D Pharma Research Limited Life Sciences Innovation Building Cornhill Road Aberdeen, Aberdeenshire AB25 2ZS
GB

FOTIADOU, Parthena

c/o 4D Pharma Research Limited Life Sciences Innovation Building Cornhill Road Aberdeen, Aberdeenshire AB25 2ZS
GB

URCIA, Joseph Roby Iringan

c/o 4D Pharma Research Limited Life Sciences Innovation Building Cornhill Road Aberdeen, Aberdeenshire AB25 2ZS
GB

SAVIGNAC, Helene

c/o 4D Pharma Research Limited Life

Sciences Innovation Building Cornhill Road
Aberdeen, Aberdeenshire AB25 2ZS
GB

(74) "STAM" d.o.o.

Sarači 77, 71000 Sarajevo
BA

**(54) PRIPRAVCI KOJI SADRŽE
BAKTERIJSKE SOJEVE**

(57)

1. Pripravak, naznačen time, da sadrži bakterijski soj *Megasphaera massiliensis*, za uporabu u liječenju.

Broj ostalih patentnih zahtjeva: 11

(11) BA/EP3083440(21) **E04165** (22) 2022-06-17

(26) BS

(31) 9752013 (32) 2013-12-20 (33) AT
(96) 14835687.6 2014-12-15

(97) 2016-10-26

(51) **B65D 75/58** , **B65D 41/02** , **A47K 5/12**(73) Hagleitner, Hans Georg
Lindenallee 11 5700 Zell am See
AT(72) Hagleitner, Hans Georg
Lindenallee 11 5700 Zell am See
AT(74) "LINEA SERVICES" d.o.o.
Maršala Tita 29/IV, 71000 Sarajevo
BA**(54) KONTEJNER**

(57)

1. Kontejner koji je napunjen tečnim proizvodom, sanitarnim, higijenskim ili proizvodom za njegu, gdje je kontejner (1) dizajniran kao dopuna za sistem doziranja koja se može postaviti naopačke, gdje kontejner (1) ima otvor (3) koji leži u jednoj ravni i zatvarač (10) koji se klizno može ukloniti iz ravni, pri čemu je otvor (3) predviđen na vratu (2) kontejnera (1) i pri čemu je na vratu obezbijeden (2) najmanje jedan element vođenja (4) na ili u kojem je zatvarač (10) klizan u odnosu na kontejner (1), naznačen time da zatvarač (10) ima najmanje jedan otvor (16) i/ili ispust (26) na najmanje jednoj od njegovih vanjskih površina (17, 18, 19).

Broj ostalih patentnih zahtjeva: 17

(11) BA/EP3826807(21) **E04166** (22) 2022-06-20

(26) SR

(31) 102018008920 (32) 2018-11-13 (33) DE
(96) 19827595.0 2019-11-13

(97) 2021-06-02

(51) **B24D 5/12** , **B24D 5/14** , **B24D 7/14** , **B24D 7/06** , **B24B 27/06**(73) Klingspor AG
Hüttenstrasse 36 35708 Haiger
DE(72) WITTMANN, Armin
Itteler Straße 10 54298 Welschbillig
DEFERRING, Jonas
Grabenstraße 25 54329 Konz
DEEHLENZ, Tobias
Hauptstraße 3 54612 Lasel
DEROBERT, Dietmar
In der Kirchheck 3 54346 Mehring
DE(74) "INTELBIRO" d.o.o.
M.H. Uskufije 3, 71000 Sarajevo
BA**(54) DISK ZA SEČENJE, BRUŠENJE I POLIRANJE I POSTUPAK ZA OBRADU RADNIH KOMADA**

(57)

1. Alat za sečenje u obliku diska, za obrtno (D) rezanje izduženog, stacionarno stegnutog radnog komada, isključivo pri radijalnom dovođenju (VR) alata za sečenje u odnosu na njegovu osu obrtanja bar grubo u smeru stegnutog radnog komada, sa

- 1.1 geometrijski neodređenim reznim sečivima (5) u radijalnoj spoljašnjoj obodnoj oblasti (3) alata za sečenje,
- 1.2 dve međusobno naspramne bočne strane (4) diska u radijalnoj unutrašnjoj oblasti u odnosu na obodnu oblast (3), i
- 1.3 aksijalnim pričvrstnim otvorom (7) radijalno prema unutrašnjosti,

naznačen time što
1.4 alat za sečenje je izveden
kao disk (1) za sečenje-brušenje-
poliranje, odnosno

1.4.1 za obrtno (D) rezanje
stegnutog radnog komada
koji se pruža bar grubo
duž njegove ose obrtanja
upravno na radijalno
dovođenje (VR) pomoću
reznih sečiva (5) koja su
postavljena radijalno prema
spoljašnjosti, i
1.4.2 za obrtno sečenje,
pri čemu su bočne strane
(4) diska bar delimično
snabdevene sredstvima za
brušenje i opciono takođe
sredstvima (6, 20, 21, 22)
za poliranje.

Broj ostalih patentnih zahtjeva: 15

- (11) **BA/EP3344248**
- (21) **E04167** (22) 2022-06-22
- (26) SR
- (31)201562213203 P (32)2015-09-02 (33)US
(96) 16842832.4 2016-08-30
- (97) 2018-07-11
- (51) **A61K 31/445** , **C07D 211/00** ,
A61P 25/00
- (73) Trevena, Inc.
955 Chesterbrook Blvd, Suite 200
Chesterbrook, PA 19087
US
- (72) SPEERSCHNEIDER, Aimee Crombie
955 Chesterbrook Blvd Suite 200
Chesterbrook, PA 19087
US
YAMASHITA, Dennis Shinji
955 Chesterbrook Blvd Suite 200
Chesterbrook, PA 19087
US
PITIS, Philip Michael
955 Chesterbrook Blvd Suite 200
Chesterbrook, PA 19087
US
HAWKINS, Michael John
955 Chesterbrook Blvd Suite 200
Chesterbrook, PA 19087
US
LIU, Guodong
955 Chesterbrook Blvd Suite 200
Chesterbrook, PA 19087
US
MISKOWSKI DAUBERT, Tamara Ann
955 Chesterbrook Blvd Suite 200
Chesterbrook, PA 19087
US
YUAN, Catherine C.K.
955 Chesterbrook Blvd Suite 200
Chesterbrook, PA 19087
US
BORBO KARGBO, Robert
955 Chesterbrook Blvd Suite 200
Chesterbrook, PA 19087
US
HERR, Robert Jason
955 Chesterbrook Blvd Suite 200
Chesterbrook, PA 19087
US
ROMERO, Donna
955 Chesterbrook Blvd Suite 200
Chesterbrook, PA 19087

US
 PACOFSKY, Gregory J.
 955 Chesterbrook Blvd Suite 200
 Chesterbrook, PA 19087
 US

(74) "ŽIVKO MIJATOVIĆ & PARTNERS" d.o.o.
 Sarajevo
 M.H. Uskufije 3, 71000 Sarajevo
 BA

(54) **JEDINJENJA KOJA MODULIŠU
 DELTA-OPIOIDNI RECEPTOR, KOJA
 SADRŽE 6-ČLANI AZA-HETEROCIKLIK,
 POSTUPCI NJIHOVE UPOTREBE I
 SPRAVLJANJA**

(57)

1. Jedinjenje koje ima Formulu I, I-1,
 I-a, I-a1, I-b, Ib-1, ili Ib-2

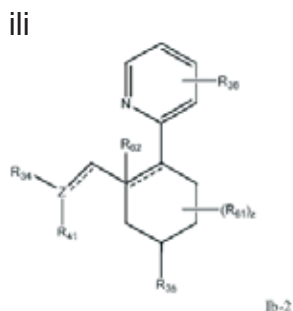
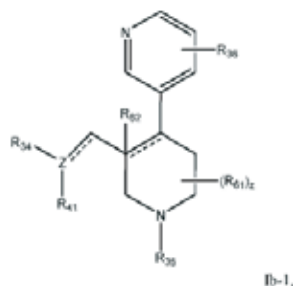
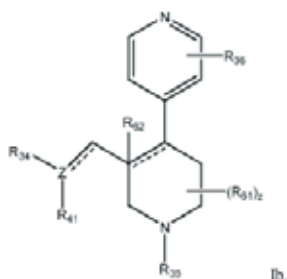
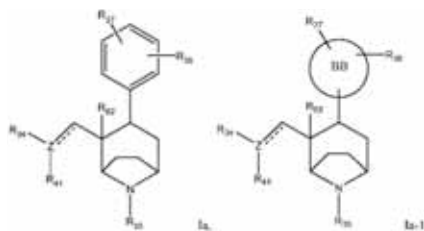
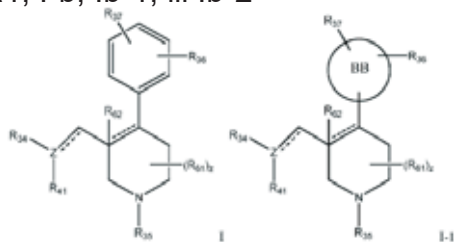

ili njegova farmaceutski prihvatljiva
 so, **naznačeno time**, što:

BB je

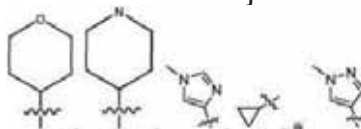

Z je C, S, N, S(O)₂ ili O;
 R₃₅ je protektujuća grupa,
 C(=O)OR_{81b}, H, ili opciono
 supstituisani aril, C₁-
 C₆ haloalkil, -R₆₃R₆₄, -NR₆₃R₆₄,
 C₁-C₆ granati ili ngranati alkil,
 C₂-C₆ alkenil, C₂-C₆ haloalkenil
 -(CH₂)_nR₆₅, heterocikl, C₁-
 C₆ estar, cikloalkil, C₁-
 C₆ alkoksi, pirolinil, morfolinil,
 C₃-C₆ ciklični etar, ili piperidil;
 R₃₆ je H, halo, opciono
 supstituisani C₁-C₆ haloalkil
 ili C₁-C₆ alkil, -SO₂C₁-C₆alkil,
 -OCF₃, ili -OR₇₅; pri čemu je
 R₇₅ H ili opciono supstituisani
 C₁-C₆ alkil;
 R₃₇ je H, halo, -SO₂C₁-C₆alkil,
 -OCF₃, opciono supstituisani
 C₁-C₆ haloalkil, sulfonamid ili
 ciklični sulfonamid, ili -(CH₂)
_q-R₃₈, -NH-(CH₂)_q-R₃₈, -S-(CH₂)

$q-R_{38}, -C(=O)R_{38}, -O-(CH_2)_q-R_{38},$

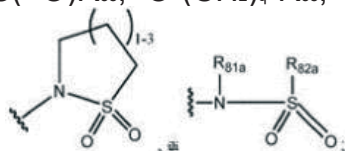

R_{38} je H, C_1-C_6 alkil, halo, C_1-C_6 haloalkil, $-C(=O)C_1-C_6$ alkil, $-OR_{66}$, $S(O)_2R_{67}$,

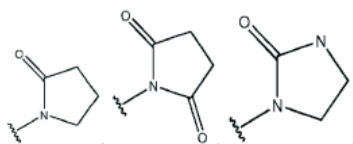

ili opciono supstituisani cikloalkil
 $-(CH_2)_pR_{65}$ ili heterocikl;
 ili R_{37} je $-(CH_2)_q-R_{38}$ ili R_{36} i R_{37} formiraju heterocikl koji je fuzionisan sa fenil prstenom;
 R_{41} je odsutan, H, ili C_1-C_6 alkil uz uslov da kada je Z S, O ili $S(O)_2$, R_{41} je odsutan; ili kada je Z C, veza koja spaja Z sa susednim ugljenikom je dvostruka veza i R_{41} je H, R_{34} je

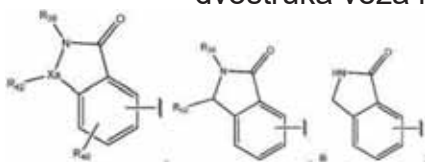

pri čemu,
 R_{39} je H ili C_1-C_6 alkil;
 R_{40} je H, C_1-C_6 alkil, halo, ili alkoksi;
 R_{42} je odsutan, H, C_1-C_6 alkil, član karbocikla koji uključuje atom za koji je prikazan, =O;
 X_a je C ili O, uz uslov da kada je X_a O, R_{42} je odsutan;
 R_{61} je H, C_1-C_6 alkil, opciono supstituisani C_1-C_6 haloalkil, gem-dimetil, ciklopropil spirocikl, ili CF_3 ;
 R_{62} je odsutan, H, ili C_1-C_6 alkil; svaki od R_{63} i R_{64} je, nezavisno, H, -OH, ili opciono supstituisani aril, C_1-C_6 haloalkil, C_1-C_6 granati ili negranati alkil, C_2-C_6 alkenil, $-(CH_2)_vR_{65}$, cikloalkil, alkoksi, pirolinil, morfolinil, ili

piperidil; ili R_{63} i R_{64} zajedno formiraju 5-10-člani opciono supstituisani heterocikl ili 5-10-člani opciono supstituisani heteroaril sa atomom za koji su R_{63} i R_{64} vezani;
 svaki R_{65} je, nezavisno, H, $-C(=O)R_{65A}$, -OH, ili opciono supstituisani C_1-C_6 haloalkil, azot, C_1-C_6 granati ili negranati alkil, aril, heteroaril, C_2-C_6 alkenil, cikloalkil, heterocikl, alkoksi, pirolil, pirolinil, fenil, pirolidinil, imidazolidinil, morfolinil, ili piperidil;
 R_{65A} je fenil ili C_1-C_6 granati ili negranati alkil;
 R_{66} je H, -OH, ili opciono supstituisani aril, C_1-C_6 haloalkil, $-R_{63}R_{64}$, $-NR_{63}R_{64}$, C_1-C_6 granati ili negranati alkil, C_2-C_6 alkenil, $-(CH_2)_wR_{65}$, cikloalkil, alkoksi, pirolinil, morfolinil, ili piperidil;
 R_{67} je opciono supstituisani C_1-C_6 granati ili negranati alkil ili C_1-C_6 haloalkil;
 R_{81a} i R_{82a} su svaki nezavisno H ili opciono supstituisani C_1-C_6 alkil;
 R_{81b} je H ili opciono supstituisani granati ili negranati C_1-C_6 alkil; z je 1 ili 2,
 svaki n, p, v, w, i q je, nezavisno, ceo broj od 0 do 6;

pri čemu se "opciono supstituisani" odnosi na opcioni supstituent odabran između C_1-C_6 alkil, C_1-C_6 alkenil, C_1-C_6 alkinil, C_5-C_6 aril, C_1-C_6 alkoksi, C_3-C_5 heteroaril, C_3-C_6 cikloalkil, C_5-C_6 ariloksi, -CN, -OH, okso, halo, haloalkil, $-NO_2$, $-CO_2H$, $-NH_2$, $-NH(C_1-C_8$ alkil), $-N(C_1-C_8$ alkil) $_2$, $-NH(C_6$ aril), $-N(C_5-C_6$ aril) $_2$, -CHO, $-CO(C_1-C_6$ alkil), $-CO((C_5-C_6$ aril), $-CO_2((C_1-C_6$ alkil), i $-CO_2((C_5-C_6$ aril).

Broj ostalih patentnih zahtjeva: 15

(11) **BA/EP3191634**

(21) **E04169** (22) 2022-06-24

(26) HR

(31) MI20141568 (32) 2014-09-11 (33) IT
UB20152134 2015-07-13 IT

(96) 15781586.1 2015-09-09

(97) 2017-07-19

(51) **D04B 1/10** , **D04B 1/26** , **D04B 1/18** , **D04B 1/08**

(73) Calzificio Pinelli S.r.l.

Via Germania 11 46042 Castel Goffredo
IT

(72) PINELLI, Enzo

Via Germania 13 I-46042 Castel Goffredo
IT

PINELLI, Michele

Via Degli Alpini 150 I-46042 Castel Goffredo
IT

PINELLI, Luca

Via Mazzini 70 I-25015 Desenzano Del
Garda
IT

(74) "PETOŠEVIĆ" d.o.o. Sarajevo

Željeznička broj 20 71210 Ilidža
BA

(54) **POSTUPAK ZA PROIZVODNJU
CJEVASTIH PROIZVODA S PODRUČJEM
PRIANJANJA, POMOĆU KRUŽNIH
PLETAČKIH STROJEVA I CJEVASTI
PRIZVOD URAĐEN OVIM POSTUPKOM**

(57)

1. Postupak za proizvodnju cjevastih proizvoda (1) s područjem prianjanja (2) na svojoj unutarnjoj strani kako bi bio u kontaktu s kožom korisnika, pomoću strojeva za kružno pletenje, naznačen time da podrazumijeva upotrebu kružnog stroja za pletenje čarapa koji ima najmanje dva dovoda ili odvoda, od kojih barem jedan prvi dovod može dovoditi golu elastomernu pređu (3), uređaje za odabir igala kako bi se pomaknule neke od igala stroja za podizanje pređe ili pređa koja se distribuira na navedenim dovodima, pri čemu onemogućuju drugim iglama podizanje pređe ili pređa koja se distribuira na navedenim dovodima, bregove za pokretanje igala kako bi se navedene igle pomaknule da podignu pređu ili pređe koje se distribuira na navedenim dovodima u položaj "uvučene petlje" ili u položaj "ispuštanja" ili da bi se navedene igle pomaknule u položaj

"propuštanja" radi njihovog isključivanja iz podizanja pređe ili pređa koje se distribuira na navedenim dovodima, navedeni postupak uključuje na navedenom prvom dovodu, najmanje jednu iglu od najmanje jedne skupina susjednih igala koja se aktivira kako bi se pokupila gola elastomerna pređa (3) u položaju "ispuštanja", dok se ostale igle navedene najmanje jedne skupine igala drže u ili pomiču u položaj "propuštanja" i stoga su isključene iz podizanja navedene gole elastomerne pređe (3), pri čemu se igle navedene najmanje jedne skupine igala aktiviraju najmanje jednim naknadnim dovodom kako bi pokupile pređu ili pređe koje se distribuira na navedenom naknadnom dovodu i formirale pletivo barem s iglama koje su bile zadržane u položaju "propuštanja" pri navedenom prvom dovodu, pri čemu se pri navedenom najmanje jednom sljedećem dovodu, najmanje jedna igla, koja je pokupila golu elastomernu pređu (3) pri navedenom prvom dovodu, pokreće da pokupi pređu ili pređe koje se distribuira navedenim najmanje jednim naknadnim dovodom u položaju "uvučene petlje" i pri čemu su igle cilindra s iglama stroja sastavljene od unaprijed određenog broja skupina igala, od kojih se svaka sastoji od unaprijed određenog broja susjednih igala, koje se odabiru i pokreću na dovodima ili odvodima stroja kao navedena barem jedna skupina igala.

Broj ostalih patentnih zahtjeva: 6

(11) **BA/EP3795177**

(57)

(21) **E04171** (22) 2022-06-24

(26) HR

(31) PCT/EP2015/060357 (32) 2015-05-11 (33) WO
(96) 20193185.4 2016-05-09

(97) 2021-03-24

(51) **A61K 39/395** , **C07K 14/725** ,
C07K 7/06 , **C07K 14/47** , **A61P**
35/00(73) BioNTech Cell & Gene Therapies GmbH
An der Goldgrube 12 55131 Mainz
DE
TRON - Translationale Onkologie an
der Universitätsmedizin der Johannes
Gutenberg-Universität Mainz gemeinnützige
GmbH
Freiligrathstrasse 12 55131 Mainz
DE(72) SAHIN, Ugur
Philipp-von-Zabern-Platz 1 55116 Mainz
DE
TÜRECI, Özlem
Philipp-von-Zabern-Platz 1 55116 Mainz
DE
SIMON, Petra
Silvanerstrasse 33 55129 Mainz
DE
OMOKOKO, Tana
Franz-Werfel-Strasse 20 55122 Mainz
DE
BREITKREUZ, Andrea
Trifelsstrasse 47 67551 Worms
DE
MROZ, Karolina Anna
Zietenring 3 65195 Wiesbaden
DE
HEBICH, Lisa
Steinäckersiedlung 3 67304 Kerzenheim
DE(74) "ŽIVKO MIJATOVIĆ & PARTNERS" d.o.o.
Sarajevo
M.H. Uskufije 3, 71000 Sarajevo
BA(54) **KLAUDIN-18.2-SPECIFIČNI**
IMUNORECEPTORI I STANIČNI EPITOPI
T

1. Himerni antigenski receptor (CAR) koji sadrži veznu domenu za klaudin-18.2 (CLDN18.2), transmembransku domenu, domenu kostimulacije i signalnu domenu, naznačen time što vezna domena za CLDN18.2 sadrži

(a) varijabilnu regiju teškog lanca antitijela (VH) koji sadrži amino-kiselinsku sekvencu predstavljenu pomoću SEQ ID NO: 23 ili VH koji sadrži CDR1, CDR2 i CDR3 navedenog VH, pri čemu se navedeni CDR1, CDR2 i CDR3 sastoje od amino-kiselinske sekvence predstavljene pomoću SEQ ID NO: 42, 43 i 44;

i

(b) varijabilnu regiju lakog lanca antitijela (VL) koji sadrži amino-kiselinsku sekvencu predstavljenu pomoću SEQ ID NO: 30 ili VL koji sadrži CDR1, CDR2 i CDR3 navedenog VL, pri čemu se navedeni CDR1, CDR2 i CDR3 sastoje od amino-kiselinske sekvence predstavljene pomoću SEQ ID NO: 45, 46 i 47.

Broj ostalih patentnih zahtjeva: 14

(11) BA/EP3623386(21) **E04172** (22) 2022-06-27

(26) HR

(31) PCT/EP2015/050255 (32) 2015-01-08 (33) WO
(96) 19194817.3 2016-01-08

(97) 2020-03-18

(51) **C07K 16/28** , **C07K 16/46**

(73) BioNTech SE

An der Goldgrube 12 55131 Mainz

DE

Genmab A/S

Kalvebod Brygge 43 1560 Copenhagen V
DK

(72) SAHIN, Ugur

Philipp-von-Zabern-Platz 1 55116 Mainz

DE

GIESEKE, Friederike

Am Römertor 5 55116 Mainz

DE

ALTINTAS, Isil

Genmab B.V. Yalelaan 60 3584 CM Utrecht

NL

SATIJN, David

Genmab B.V. Yalelaan 60 3584 Utrecht

NL

PARREN, Paul

Genmab B.V. Yalelaan 60 3584 CM Utrecht

NL

(74) "ŽIVKO MIJATOVIĆ & PARTNERS" d.o.o.

Sarajevo

M.H. Uskufije 3, 71000 Sarajevo

BA

**(54) AGONISTIČKA SREDSTVA ZA VEZANJE
TNF RECEPTORA**

(57)

1. Bispecifično antitijelo koje sadrži najmanje dvije vezne domene, pri čemu se prva vezna domena veže za prvi receptor superfamilije faktora nekroze tumora (TNF), i druga vezna domena se veže za drugi receptor superfamilije TNF, gdje prva vezna domena koji se veže za CD40 sadrži

(a) regiju za određivanje komplementarnosti teškog lanca HCDR1 koji ima aminokiselinsku sekvencu SEQ ID NO: 2323, HCDR2

koji ima aminokiselinsku sekvencu SEQ ID NO: 2324 i HCDR3 koji ima aminokiselinsku sekvencu SEQ ID NO: 2325, i regiju za određivanje komplementarnosti lakog lanca LCDR1 koji ima aminokiselinsku sekvencu SEQ ID NO: 2326, LCDR2 koji ima aminokiselinsku sekvencu SEQ ID NO: 2327 i LCDR3 koji ima aminokiselinsku sekvencu SEQ ID NO: 2328; ili

(b) varijabilnu domenu teškog lanca (VH) koji ima aminokiselinsku sekvencu SEQ ID NO: 2321 i varijabilnu domenu lakog lanca (VL) koji ima aminokiselinsku sekvencu SEQ ID NO: 2322 i gdje

druga vezna domena koji se veže za 4-1BB (CD137) sadrži

(a) regiju za određivanje komplementarnosti teškog lanca HCDR1 koji ima aminokiselinsku sekvencu SEQ ID NO: 2297, HCDR2 koji ima aminokiselinsku sekvencu SEQ ID NO: 2298 i HCDR3 koji ima aminokiselinsku sekvencu SEQ ID NO: 2299, i

regiju za određivanje komplementarnosti lakog lanca LCDR1 koji ima aminokiselinsku sekvencu SEQ ID NO: 2300, LCDR2 koji ima aminokiselinsku sekvencu SEQ ID NO: 2301 i LCDR3 koji ima aminokiselinsku sekvencu SEQ ID NO: 2302;

(b) varijabilnu domenu teškog lanca (VH) koji ima aminokiselinsku sekvencu SEQ ID NO: 2241 i varijabilnu domenu lakog lanca (VL) koji ima aminokiselinsku sekvencu SEQ ID NO: 2242;

(c) regiju za određivanje komplementarnosti teškog lanca HCDR1 koji ima aminokiselinsku sekvencu SEQ ID NO: 2255, HCDR2 koji ima aminokiselinsku sekvencu SEQ ID NO: 2256 i HCDR3 koji ima aminokiselinsku sekvencu SEQ ID NO: 2257, i

regiju za određivanje komplementarnosti lakog lanca

LCDR1 koji ima aminokiselinsku sekvencu SEQ ID NO: 2258, LCDR2 koji ima aminokiselinsku sekvencu SEQ ID NO: 2259 i LCDR3 koji ima aminokiselinsku sekvencu SEQ ID NO: 2260;

(d) varijabilnu domenu teškog lanca (VH) koji ima aminokiselinsku sekvencu SEQ ID NO: 2227 i varijabilnu domenu lakog lanca (VL) koji ima aminokiselinsku sekvencu SEQ ID NO: 2228;

(e) regiju za određivanje komplementarnosti teškog lanca HCDR1 koji ima aminokiselinsku sekvencu SEQ ID NO: 2315, HCDR2 koji ima aminokiselinsku sekvencu SEQ ID NO: 2316 i HCDR3 koji ima aminokiselinsku sekvencu SEQ ID NO: 2317, i regiju za određivanje komplementarnosti lakog lanca LCDR1 koji ima aminokiselinsku sekvencu SEQ ID NO: 2318, LCDR2 koji ima aminokiselinsku sekvencu SEQ ID NO: 2319 i LCDR3 koji ima aminokiselinsku sekvencu SEQ ID NO: 2320; ili

(f) varijabilnu domenu teškog lanca (VH) koji ima aminokiselinsku sekvencu SEQ ID NO: 2247 i varijabilnu domenu lakog lanca (VL) koji ima aminokiselinsku sekvencu SEQ ID NO: 2248.

Broj ostalih patentnih zahtjeva: 9

(11) **BA/EP3749668**

(21) **E04173** (22) 2022-06-29

(26) HR

(31) 18155470 (32) 2018-02-07 (33) EP
(96) 19702619.8 2019-02-05

(97) 2020-12-16

(51) **C07D 471/04** , **B01J 19/00**

(73) Aziende Chimiche Riunite Angelini
Francesco A.C.R.A.F. S.p.A.
Viale Amelia, 70 00181 Roma
IT

(72) IACOANGELI, Tommaso
Via Baldassarre Orero, 54 00159 ROMA
IT
MORO, Leonardo Mario
Via Veneto, 17 04011 APRILIA (LT)
IT
CARACCILO TORCHIAROLO, Giuliano
Via delle Palme, 7 04011 APRILIA (LT)
IT
CAVARISCHIA, Claudia
Via Livorno, 36 00162 ROMA
IT
FURLOTTI, Guido
Via Ferdinando Palasciano, 96 00151
ROMA
IT

(74) "LINEA SERVICES" d.o.o.
Maršala Tita 29/IV, 71000 Sarajevo
BA

(54) **NEPREKIDNI POSTUPAK ZA
PROIZVODNJU TRAZODONA**

(57)

1. Neprekidni postupak za proizvodnju trazodon baze (IV), naznačen time, da proizlazi iz N-(3-klorofenil)-N'-(3-kloropropil)-piperazina (II) i s-triazolo-[4,3-a]-piridin-3-ona (III), u skladu s reakcijskom shemom 2:

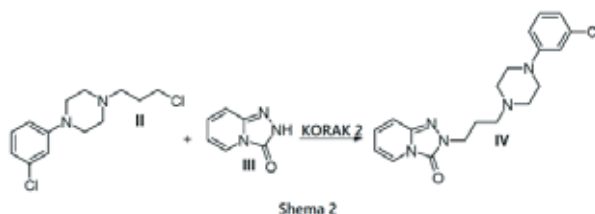

,pri čemu obuhvaća neprekidno miješanje alkalne vodene otopine od s-triazolo-[4,3-a]-piridin-3-ona (III), i organske otopine od N-(3-klorofenil)-N'-(3-kloropropil)-piperazina (II), u protočnom reaktoru, i neprekidno dobivanje trazodon baze (IV).

Broj ostalih patentnih zahtjeva: 24

(11) **BA/EP3386484**

(21) **E04174** (22) 2022-06-30

(26) BS

(31) 201562265973 P (32) 2015-12-10 (33) US
 201562266581 P 2015-12-12 US
 201662311388 P 2016-03-21 US
 201662311386 P 2016-03-21 US
 201662311380 P 2016-03-21 US
 201662350172 P 2016-06-14 US
 201662350165 P 2016-06-14 US
 201662413027 P 2016-10-26 US
 201662413050 P 2016-10-26 US

(96) 16873489.5 2016-12-10

(97) 2018-10-17

(51) **A61K 9/127**, **A61K 9/133**, **C12N 15/88**, **A61K 31/7088**, **A61K 47/14**, **A61K 47/18**

(73) ModernaTX, Inc.
 200 Technology Square Cambridge, MA 02139
 US

(72) BESIN, Gilles
 6 Roberts Street 3 Brookline MA 02445
 US
 HOGE, Stephen
 200 Technology Square Cambridge MA 02139
 US
 SENN, Joseph
 45 Sanborn Lane Reading MA 01867
 US
 BENENATO, Kerry
 415 Lincoln Road Sudbury MA 01776
 US
 SABNIS, Staci
 193 School Street Somerville MA 02145
 US

(74) "ŽIVKO MIJATOVIĆ & PARTNERS" d.o.o.
 Sarajevo
 M.H. Uskufije 3, 71000 Sarajevo
 BA

(54) **KOMPOZICIJE I POSTUPCI ZA ISPORUKU TERAPIJSKIH AGENASA**

(57)

1. Lipidna nanočestica (LNP) koja inkapsulira iRNK koja kodira terapijski protein, naznačena time što LNP sadrži katjonski lipid, pomoćni lipid, strukturni lipid, i stabilizator, pri čemu je katjonski lipid jonizujući lipid, pri čemu je stabilizator PEG lipid, i pri čemu je PEG lipid jedinjenje Formule (V-OH):

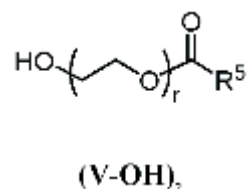

ili njegova farmaceutski prihvatljiva so, pri čemu:

r je ceo broj između 1 i 100, uključujući; i R₅ je opciono supstituisani C₁₀₋₄₀ alkil, opciono supstituisani C₁₀₋₄₀ alkenil, ili opciono supstituisani C₁₀₋₄₀ alkinil; i pri čemu LNP ne pokreće ubrzani klirens iz krvi.

Broj ostalih patentnih zahtjeva: 18

(11) BA/EP3003286(21) **E04175** (22) 2022-06-30

(26) HR

(31) 13169219 (32) 2013-05-24 (33) EP

(96) 14725742.2 2014-05-23

(97) 2016-04-13

(51) **A61K 9/50** , **A61K 9/51** , **A61K 9/14** , **A61K 9/16** , **A61K 31/167** , **A61K 31/4422** , **C23C 16/40** , **C23C 16/44** , **C23C 16/442** , **C23C 16/455**

(73) Nanexa AB

Virdings Allé 32B 754 50 Uppsala
SE

(72) CARLSSON, Jan-Otto

Malma Parkväg 5A S-756 45 Uppsala
SE

JOHANSSON, Anders

Ulleråkersvägen 80 S-756 43 Uppsala
SE

ROOTH, Mårten

Spakbacken 227 S-741 94 Knivsta
SE

(74) "STAM" d.o.o.

Sarači 77, 71000 Sarajevo
BA

(54) **METODA PRIPREME ČVRSTIH
NANOČESTICA S ANORGANSKIM
PREMAZOM I NJIHOVA UPOTREBA**

(57)

1. Metoda pripreme većeg broja obloženih čestica veličine između 1 nm i

50 µm, pri čemu navedene obložene čestice imaju čvrstu jezgru koja sadrži biološki aktivnu tvar, pri čemu je navedena čvrsta jezgra zatvorena anorganskom prevlakom; metoda koja uključuje

nanošenje više od jednog sloja anorganskog materijala koji sadrži najmanje jedan metalni ili metaloidni element na više navedenih čvrstih jezgri metodom nanošenja odabranom od taloženja atomskog sloja, kemijskog taloženja parom ili fizičkog taloženja pare, pri čemu

anorganski materijal i/ili prekursori za tvoreći anorganski materijal je/su prisutni u plinskoj fazi, i podvrgavanje navedenih čvrstih jezgri povremenom miješanju između nanošenja slojeva anorganskog materijala.

Broj ostalih patentnih zahtjeva: 13

(11) BA/EP3830908(21) **E04176** (22) 2022-07-05

(26) BS

(96) 18800833.8 2018-10-19

(97) 2021-06-09

(51) **H01R 13/447** , **H01R 13/453** , **H01R 13/514** , **H01R 24/78** , **H01R 103/00** , **H01R 13/52**

(73) Mass Tech Innovations GmbH

Gadnergasse 71 1110 Wien
AT

(72) AHMIC, Selmir

1100 Wien
AT

(74) "PETOŠEVIĆ" d.o.o. Sarajevo

Željeznička broj 20 71210 Ilidža
BA

(54) **ELEKTRIČNA UTIČNICA**

(57)

1. Utičnica (1) za utikač za električno napajanje sa najmanje dvije kontaktne igle, koja se sastoji od

osnove (2) koja ima, na spoljašnjoj strani (3), najmanje dva ubodna mjesta (4) opremljena sa unutrašnjim električno provodljivim kontaktnim površinama od koje je svaka za prijem jedne kontaktne igle,

gdje je zaklon (10) postavljen na osnovu (2) pokretno između zatvorenog položaja

u kome pokriva ubodna mjesta (4) i otvorenog položaja u kome otkriva ubodna mjesta (4),

naznačena time da

kragna (8), koja je postavljena na osnovu (2) pokretno između uvučenog položaja u kom je suštinski u ravni sa navedenom spoljašnjom stranom (3) i izvučenog položaja u kom se projektuje sa spoljašnje strane (3) i zaokružuje spoljašnju stranu (3) slično zaklonu i

spojni mehanizam, koji spaja navedeni zaklon (10) sa navedenom kragnom (8), i tako je konfigurisan da je zaklon u zatvorenom položaju kada je kragna (8) uvučena i u otvorenom položaju kada je kragna izvučena.

Broj ostalih patentnih zahtjeva: 15

(11) **BA/EP3179992**

(21) **E04177** (22) 2022-07-04

(31) 201462035812 P (32) 2014-08-11 (33) US
 201462088357 P 2014-12-05 US
 201562115489 P 2015-02-12 US
 201562181164 P 2015-06-17 US
 (96) 15762756.3 2015-08-11

(97) 2017-06-21

(51) **A61K 39/395** , **A61K 31/00** ,
A61K 31/4155 , **A61K 31/416** ,
A61K 31/454 , **A61K 31/519** ,
A61K 45/06

(73) Acerta Pharma B.V.
 Kloosterstraat 9 5349 AB Oss
 NL

(72) HAMDY, Ahmed
 640 Henry Cowell Drive Santa Cruz,
 California 95060
 US
 ROTHBAUM, Wayne
 101 Central Park West PHC New York New
 York 10023
 US
 IZUMI, Raquel
 3437 Brittan Avenue San Carlos California
 94070
 US
 LANNUTTI, Brian
 627 Glencrest Place Solana Beach
 California 92075
 US
 COVEY, Todd
 3437 Brittan Avenue San Carlos, California
 94070
 US
 ULRICH, Roger
 22525 SE 46th Place Sammamish
 Washington 98075
 US
 JOHNSON, Dave
 694 St. Andrew Circle Aptos California
 95033
 US
 BARF, Tjeerd
 St. Luciastraat 7 NL-5371 AS Ravenstein
 NL
 KAPTEIN, Allard
 Marten van Rossemsingel 51 NL-5301 HB
 Zaltbommel
 NL

(74) "INTELBIRO" d.o.o.
M.H. Uskufije 3, 71000 Sarajevo
BA

(54) **TERAPIJSKE KOMBINACIJE
INHIBITORA BTK, INHIBITORA PD-1 I/ILI
INHIBITORA PD-L1**

(57)

1. Farmaceutska kombinacija koja sadrži (1) inhibitor programirane smrti 1 (PD-1) inhibitor ili inhibitor liganda programirane smrti 1 (PD-L1) i (2) inhibitor Brutonove tirozin kinaze (BTK) ili njegovu farmaceutski prihvatljivu sol za upotrebu u liječenju raka kod subjekta koji je čovjek, naznačena time što je inhibitor BTK odabran iz skupine koju čine:

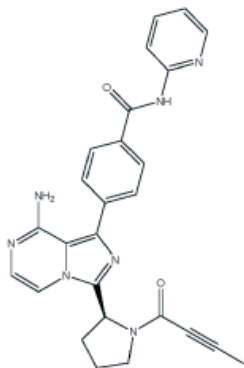

inhibitor PD-1 je pembrolizumab, i
inhibitor PD-L1 je durvalumab.

Broj ostalih patentnih zahtjeva: 10

(11) **BA/EP3740475**

(21) **E04179** (22) 2022-07-07

(26) HR

(31)201862618538 P (32)2018-01-17 (33)US
(96) 19740733.1 2019-01-16

(97) 2020-11-25

(51) **C07D 401/04** , **C07D 498/04** ,
C07F 5/02

(73) Crinetics Pharmaceuticals, Inc.
10222 Barnes Canyon Road, Building No. 2
San Diego, CA 92121
US

(72) REDDY, Jayachandra P.
10222 Barnes Canyon Road Building 2 San
Diego, California 92121
US

MIRMEHRABI, Mahmoud
10222 Barnes Canyon Road Building 2 San
Diego, California 92121
US

KOTA, Madhukar
10222 Barnes Canyon Road Building 2 San
Diego, California 92121
US

DASH, Uttam
10222 Barnes Canyon Road Building 2 San
Diego, California 92121
US

ZHAO, Jian
10222 Barnes Canyon Road Building 2 San
Diego, California 92121
US

ZHU, Yunfei
10222 Barnes Canyon Road Building 2 San
Diego, California 92121
US

(74) "ŽIVKO MIJATOVIĆ & PARTNERS" d.o.o.
Sarajevo
M.H. Uskufije 3, 71000 Sarajevo
BA

(54) **POSTUPAK ZA IZRADU MODULATORA
SAMOSTATINA**

(57)

1. Spoj 3-[4-(4-amino-piperidin-1-il)-
3-(3,5-difluoro-fenil)-hinolin-6-il]-2-hidroksi-
benzonitril monohidroklorid, ili njegov solvat,
koje ima sljedeću strukturu:

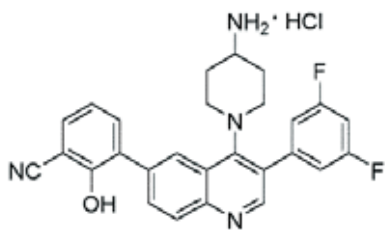

Broj ostalih patentnih zahtjeva: 16

(11) **BA/EP3703658**

(21) **E04180** (22) 2022-07-08

(26) HR

(31) 201762579671 P (32) 2017-10-31 (33) US

(96) 18811407.8 2018-10-31

(97) 2020-09-09

(51) **A61K9/00, A61K38/18, A61K48/00, A61K9/127, A61K31/7088**

(73) AstraZeneca AB
151 85 Södertälje
SE

(72) HANSSON, Kenny Mikael
AstraZeneca AB 431 83 Mölndal
SE
BENENATO, Kerry
415 Lincoln Road Sudbury MA 01776
US
WÄGBERG, Maria
AstraZeneca AB SE-431 83 Mölndal
SE
PÅLSSON, Annika
AstraZeneca AB SE-431 83 Mölndal
SE
FRITSCHÉ-DANIELSON, Regina
AstraZeneca AB SE-431 83 Mölndal
SE

(54) **LIPIDNE NANOČESTICE ZA ISPORUKU MODIFICIRANE RNK KOJA KODIRA VEGF-A POLIPEPTID**

(57)

1. Nanočestica naznačena time što sadrži
(i) lipidnu komponentu koja sadrži spoj koji ima strukturu

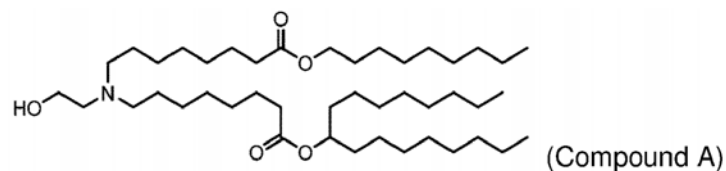

, i

- (ii) modificiranu RNK koja sadrži bilo koju od SEQ ID NO: 1 i 3-5, koja kodira VEGF-A polipeptid iz SEQ ID NO: 2.

Broj ostalih patentnih zahtjeva: 14

(11) BA/EP3440105**(21) E04181** (22) 2022-07-08

(26) SR

(31) 201606009 (32) 2016-04-08 (33) GB
(96) 17717845.6 2017-04-07

(97) 2019-02-13

(51) C07K 14/725**(73)** Immunocore Limited92 Park Drive Milton Park Abingdon,
Oxfordshire OX14 4RY
GB**(72)** HAYES, Conorc/o Immunocore Limited 101 Park Drive
Milton Park Abingdon Oxfordshire OX14
4RY
GB

HIBBERT, Linda

c/o Immunocore Limited 101 Park Drive
Milton Park Abingdon Oxfordshire OX14
4RY
GB

LIDDY, Nathaniel

c/o Immunocore Limited 101 Park Drive
Milton Park Abingdon Oxfordshire OX14
4RY
GB

MAHON, Tara

c/o Immunocore Limited 101 Park Drive
Milton Park Abingdon Oxfordshire OX14
4RY
GB

RAMAN, Marine

c/o Immunocore Limited 101 Park Drive
Milton Park Abingdon Oxfordshire OX14
4RY
GB**(74)** "ŽIVKO MIJATOVIĆ & PARTNERS" d.o.o.

Sarajevo

M.H. Uskufije 3, 71000 Sarajevo

BA

(54) T ĆELIJSKI RECEPTORI

(57)

1. T ćelijski receptor (TCR) koji ima svojstvo vezivanja za GGYDGREHTV (SEQ ID NO: 1) HLA-A*02 kompleks i koji sadrži varijabilni domen TCR alfa lanca i varijabilni domen TCR beta lanca, pri čemu:

(a) varijabilni domen TCR alfa lanca sadrži aminokiselinsku sekvencu SEQ ID NO:17; i varijabilni domen TCR beta lanca sadrži aminokiselinsku sekvencu SEQ ID NO:28;

(b) varijabilni domen TCR alfa lanca sadrži aminokiselinsku sekvencu SEQ ID NO:22; i varijabilni domen TCR beta lanca sadrži aminokiselinsku sekvencu SEQ ID NO:25;

(c) varijabilni domen TCR alfa lanca sadrži aminokiselinsku sekvencu SEQ ID NO:22; i varijabilni domen TCR beta lanca sadrži aminokiselinsku sekvencu SEQ ID NO:28;

(d) varijabilni domen TCR alfa lanca sadrži aminokiselinsku sekvencu SEQ ID NO:20; i varijabilni domen TCR beta lanca sadrži aminokiselinsku sekvencu SEQ ID NO:28;

(e) varijabilni domen TCR alfa lanca sadrži aminokiselinsku sekvencu SEQ ID NO:22; i varijabilni domen TCR beta lanca sadrži aminokiselinsku sekvencu SEQ ID NO:26;

(f) varijabilni domen TCR alfa lanca sadrži aminokiselinsku sekvencu SEQ ID NO:22; i varijabilni domen TCR beta lanca sadrži aminokiselinsku sekvencu SEQ ID NO:27;

(g) varijabilni domen TCR alfa lanca sadrži aminokiselinsku sekvencu SEQ ID NO:24; i varijabilni domen TCR beta lanca sadrži aminokiselinsku sekvencu SEQ ID NO:29;

(h) varijabilni domen TCR alfa lanca sadrži aminokiselinsku sekvencu SEQ ID NO:23; i varijabilni domen TCR beta lanca sadrži aminokiselinsku sekvencu SEQ ID NO:29;

(i) varijabilni domen TCR alfa lanca sadrži aminokiselinsku sekvencu SEQ ID NO:46; i varijabilni domen TCR beta lanca sadrži aminokiselinsku sekvencu SEQ ID NO:29;

(j) varijabilni domen TCR alfa lanca sadrži aminokiselinsku sekvencu SEQ ID NO:47; i varijabilni domen TCR beta lanca sadrži aminokiselinsku sekvencu SEQ ID NO:29;

(k) varijabilni domen TCR alfa lanca sadrži aminokiselinsku sekvencu SEQ ID NO:48; i varijabilni domen TCR beta lanca sadrži aminokiselinsku sekvencu SEQ ID NO:29;

(l) varijabilni domen TCR alfa lanca sadrži aminokiselinsku sekvencu SEQ ID NO:49; i varijabilni domen TCR beta lanca sadrži aminokiselinsku sekvencu SEQ ID NO:29;

(m) varijabilni domen TCR alfa lanca sadrži aminokiselinsku sekvencu SEQ ID NO: 50; i varijabilni domen TCR beta lanca sadrži

(11) BA/EP3718565(21) **E04182** (22) 2022-07-13

(26) SR

(31) 201562245031 P (32) 2015-10-22 (33) US
 201562244813 P 2015-10-22 US
 201562244946 P 2015-10-22 US
 201562244802 P 2015-10-22 US
 201562244837 P 2015-10-22 US
 201562247362 P 2015-10-28 US
 201562247483 P 2015-10-28 US
 201562247394 P 2015-10-28 US
 201562247297 P 2015-10-28 US

(96) 20164728.6 2016-10-21

(97) 2020-10-07

(51) **A61K 39/12** , **A61P 11/00** , **C07K 16/10**(73) ModernaTX, Inc.
200 Technology Square Cambridge, MA
02139
US(72) CIARAMELLA,, Giuseppe
1 Hawes Road Sudbury, MA 01776
US
HIMANSU,, Sunny
23 Fernway Winchester, MA 01890
US(74) "ŽIVKO MIJATOVIĆ & PARTNERS" d.o.o.
Sarajevo
M.H. Uskufije 3, 71000 Sarajevo
BA(54) **VAKCINE PROTIV RESPIRATORNIH VIRUSA**

(57)

1. Vakcina protiv betakoronavirusa (BetaCoV) na bazi informacione RNK (iRNK) koja sadrži najmanje jedan iRNK polinukleotid koji ima otvoreni okvir čitanja koji kodira najmanje jedan antigeni polipeptid BetaCoV; naznačena time, što je najmanje jedan antigeni polipeptid BetaCoV (a) protein šiljka (S) ili njegov imunogeni fragment, ili (b) subjedinica S1 ili subjedinica S2 proteina S ili njen imunogeni fragment; pri čemu je BetaCoV vakcina formulirana u lipidnoj nanočestici, gde lipidna nanočestica sadrži 40-60% katjenskog lipida, 5-15% nekatjenskog lipida, 1-2% PEG lipida i 30-50% holesterola.

Broj ostalih patentnih zahtjeva: 12

(11) BA/EP3969670(21) **E04184** (22) 2022-07-19

(31) 201916776 (32) 2019-11-18 (33) GB
 202007660 2020-05-22 GB
 (96) 20800588.4 2020-10-27

(97) 2022-03-23

(51) **E02F 3/88** , **E02F 3/92**(73) HARWICH HAVEN AUTHORITY
Navigation House Angel Gate Harwich
Essex CO12 3EJ
GB(72) WARNER, Jeremy David
Harwich, Essex CO12 3EJ
GB(54) **POSTUPAK JARUŽANJA I UREĐAJ**

(57)

1. Postupak jaružanja koji obuhvata:
 spuštanje uređaja (200, 500) za jaružanje sa vozila, pri čemu uređaj za jaružanje sadrži:
 šasiju (210, 510);
 uređaj za uzburkavanje sedimenta za postavljanje iznad sloja sedimenta na vodenom koritu, pri čemu uređaj za uzburkavanje sedimenta sadrži injektor (218,620) fluida i injektorsku pumpu (220, 570) podešenu da ubrizgava fluid kroz injektor (218, 620) fluida, pri čemu se uređaj za uzburkavanje sedimenta montira direktno na šasiju (210, 510);
 odvojeno ekstraktor, pri čemu je ekstraktor podešen da pomjera uzburkani sediment dalje od vodenog korita, pri čemu ekstraktor sadrži cjevovod (240, 680) za ekstrakciju i ekstrakcionu pumpu (230, 650) koja je podešena da pumpa uzburkani sediment kroz cjevovod za ekstrakciju, a ekstraktor je montiran direktno

na šasiju (210, 510); i konektor (270) za povezivanje uređaja (200, 500) za jaružanje sedimenta za vozilo; postavljanje uređaja za jaružanje iznad, ali ne i u kontaktu sa vodenim koritom (340) sa kog se jaruža sediment (350); uzburkavanje sedimenta (350) uređajem (200, 500) za uzburkavanje sedimenta; ekstrakciju sedimenta pomoću ekstraktora; i pomjeranje uređaja (200, 500) za jaružanje duž vode; pri čemu se sediment transportuje i deponuje dalje od područja koje se jaruža prirodnim kretanjem vode; naznačen time što injektor fluida obuhvata jedan ili više injekcionih cjevovoda (219, 600, 610), pri čemu injekcioni cjevovod (219, 600, 610) nosi veliki broj mlaznica (218, 620) i pri čemu je ekstrahovani sediment (340) suspendovan pod vodom i u viši vodeni stub iznad uređaja za uzburkavanje sedimenta.

Broj ostalih patentnih zahtjeva: 14

(11) **BA/EP2954889**

(21) **E04185** (22) 2022-07-19

(26) SR

(31) 08382010 (32) 2008-03-13 (33) EP
(96) 15173000.9 2009-03-13

(97) 2015-12-16

(51) **A61K9/14, A61K9/72, A61K31/46, A61K45/06, A61K9/00**

(73) Almirall, S.A.

Ronda General Mitre 151, 08022 Barcelona
ES

(72) LAMARCA CASADO, Rosa

C/de la Llacuna 110-112, 1º 3a 08018
Barcelona
ES

DE MIQUEL SERRA, Gonzalo

P.O. Box 08029 Avda. Diagonal 511, 3º 3ª
Barcelona
ES

(74) "LINEA SERVICES" d.o.o.

Maršala Tita 29/IV, 71000 Sarajevo
BA

(54) **KOMPOZICIJA ZA INHALACIJU KOJA SADRŽI ALKIDINIJUM ZA LEČENJE HRONIČNE OPSTRUKTIVNE BOLESTI PLUĆA**

(57)

1. Farmaceutska kompozicija za upotrebu u postupku za lečenje hronične opstruktivne bolesti pluća kod pacijenta kome je potrebno takvo lečenje, inhaliranjem iz jednodoznog inhalatora suvog praha ili višedoznog inahaltora suvog praha, navedena farmaceutska kompozicija koja sadrži aklidinijum u obliku suvog praha farmaceutski prihvatljive soli u smeši sa farmaceutski prihvatljivim suvim nosačem praha, i navedenolečenjeobuhvata(i)davanjejednomdnevno oslobođene doze aklidinjuma ekvivalentne 360 µg (plus/minus 10 %) aklidinijum bromida, ili (ii) davanje dvaput dnevno oslobođene doze aklidinjuma ekvivalentne 360 µg (plus/minus 10 %) aklidinijum bromida.

Broj ostalih patentnih zahtjeva: 10

(11) BA/EP2954891(21) **E04186** (22) 2022-07-19(31) 08382010 (32) 2008-03-13 (33) EP
(96) 15173011.6 2009-03-13

(97) 2015-12-16

**(51) A61K9/14, A61K45/06, A61K31/46,
A61K9/72, A61P11/06**(73) Almirall, S.A.
Ronda General Mitre 151, 08022 Barcelona
ES(72) LAMARCA CASADO, Rosa
08018 Barcelona
ES
DE MIQUEL SERRA, Gonzalo
P.O. Box 08029 Avda. Diagonal 511, 3^o 3^a
Barcelona
ES(74) "LINEA SERVICES" d.o.o.
Maršala Tita 29/IV, 71000 Sarajevo
BA**(54) KOMPOZICIJA ZA INHALACIJU KOJA
SADRŽI ALKIDINIJUM ZA LEČENJE
ASTME**

(57)

1. Farmaceutska kompozicija koja sadrži aklidinijum u obliku suvog praha farmaceutski prihvatljive soli u smeši sa farmaceutski prihvatljivim nosačem suvog praha, koja obezbeđuje izmerenu nominalnu dozu aklidinijuma ekvivalentnu 400 µg (plus/minus 10%) aklidinijum bromida za upotrebu inhalacijom u lečenju astme.

Broj ostalih patentnih zahtjeva: 16

(11) BA/EP3456344(21) **E04187** (22) 2022-07-15

(26) HR

(31) 201361780260 P (32) 2013-03-13 (33) US
201461942776 P 2014-02-21 US

(96) 18182864.1 2014-03-12

(97) 2019-03-20

**(51) A61K39/00, A61K39/395, A61P19/02,
A61P29/00, A61P29/02, A61P37/06,
C07K14/00, C07K16/28**(73) Amgen Inc.
One Amgen Center Drive Thousand Oaks,
CA 91320-1799
US(72) HSU, Hailing
7264 Littler Court Moorpark, California
93021

US

ZHANG, Ming

158 Via Mirabella Thousand Oaks,
California 91320

US

KANNAN, Gunasekaran

151 Crestview Circle Daly City, CA 94015

US

JACOBSEN, Frederick W.

1168 Homestake Place Newbury Park,
California 91320

US

TSUJI, Wayne

1721 Evergreen Place Seattle, Washington
98122

US

(74) "INTELBIRO" d.o.o.
M.H. Uskufije 3, 71000 Sarajevo
BA**(54) PROTEINI SPECIFIČNI ZA BAFF I B7RP1
I NJIHOVA UPORABA**

(57)

1. Stanica domaćina koja sadrži nukleinsku kiselinu koja kodira bispecifični protein, i/ili vektor koji sadrži nukleinsku kiselinu koja kodira bispecifični protein, naznačena time što bispecifični protein sadrži:

(a) polipeptid koji sadrži aminokiselinsku sekvencu koja

ima sljedeću formulu:

A-L1-P-L2-P, pri čemu je A imunoglobulinski teški lanac IgG protutijela, L1 je prva peptidna poveznica koja je odsutna ili je dugačka 3 do 40 aminokiselina, P je BAFF-vezujući peptid koji je dug 10 do 40 aminokiselina, i L2 je druga peptidna poveznica koja je odsutna ili je dugačka 5 do 50 aminokiselina, i
 (b) laki lanac imunoglobulina IgG protutijela, pri čemu imunoglobulinski teški lanac (a) i imunoglobulinski laki lanac (b) tvore IgG protutijelo, koje se sastoji od dvije molekule polipeptida (a) i dvije molekule lakog lanca (b), koje može vezati B7RP1, i pri čemu protein može inhibirati BAFF-om posredovanu proliferaciju ljudskih B stanica, i pri čemu protein može inhibirati B7RP1- posredovanu proliferaciju ljudskih T stanica, i pri čemu je stanica domaćin bakterijska stanica, stanica kvasca, stanica insekta, biljna stanica ili stanica sisavca.

Broj ostalih patentnih zahtjeva: 16

(11) **BA/EP3759083**

(21) **E04189** (22) 2022-07-20

(26) HR

(31) 18159583 (32) 2018-03-01 (33) EP
 (96) 19708817.2 2019-02-28

(97) 2021-01-06

(51) **C07D 239/95** , **A61K 31/517** ,
A61P 1/16 , **A61P 37/06** , **A61P 35/00** , **A61P 31/12**

(73) Janssen Sciences Ireland Unlimited Company
 Barnahely Ringaskiddy, Co Cork
 IE

(72) MC GOWAN, David Craig
 Janssen Pharmaceutica NV
 Turnhoutseweg 30 2340 Beerse
 BE
 EMBRECHTS, Werner Constant Johan
 Janssen Pharmaceutica NV
 Turnhoutseweg 30 2340 Beerse
 BE
 GUILLEMONT, Jérôme Émile Georges
 Janssen-Cilag 1 rue Camille Desmoulins,
 TSA 91003 92787 Issy-les-Moulineaux
 Cedex 9
 FR
 COOYMANS, Ludwig Paul
 Janssen Pharmaceutica NV
 Turnhoutseweg 30 2340 Beerse
 BE
 JONCKERS, Tim Hugo Maria
 Janssen Pharmaceutica NV
 Turnhoutseweg 30 2340 Beerse
 BE
 RABOISSON, Pierre Jean-Marie Bernard
 Avenue Denis Diderot 5 1300 Wavre
 BE

(74) "INTELBIRO" d.o.o.
 M.H. Uskufije 3, 71000 Sarajevo
 BA

(54) **DERIVATI 2,4-DIAMINOKINAZOLINA I NJIHOVA UPOTREBA U LIJEČENJU VIRUSNIH INFEKCIJA, RAKA ILI ALERGIJA**

(57)

1. Spoj formule (I)

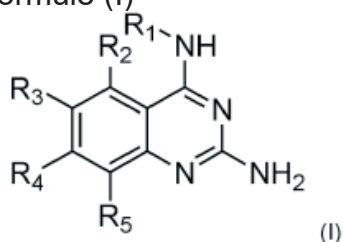

ili njegova farmaceutski prihvatljiva sol, solvat ili polimorf, naznačen time što

- R₁ je C₄₋₈ alkil supstituiran s hidroksilom,
- ugljik iz R₁ vezan za amin u položaju 4 kinazolina je u (R)-konfiguraciji,
- R₂ je vodik, deuterij, fluor, klor, metil, metoksi, ciklopropil, trifluorometil, ili karboksilni amid, pri čemu je svaki od metila, metoksi i ciklopropila izborno supstituiran s jednim ili više supstituenata neovisno odabranih od fluora i nitrila,
- R₃ je vodik ili deuterij,
- R₄ je vodik, deuterij, fluor, metil, karboksilni ester, karboksilni amid, nitril, ciklopropil, C₄₋₇heterocikl, ili 5-člana heteroarilna skupina, pri čemu je svaki metil, ciklopropil, C₄₋₇heterocikl i 5-člana heteroarilna skupina po izboru supstituirana s jednim ili više supstituenata neovisno odabranih od fluora, hidroksila ili metila,

i

- R₅ je vodik, deuterij, fluor, klor, metil, ili metoksi,
- uz uvjet da najmanje jedan od R₂, R₃, R₄ i R₅ nije vodik.

(11) **BA/EP2931275**(21) **E04201** (22) 2022-08-03

(26) SR

(31) 12382507 (32) 2012-12-17 (33) EP
201361750952 P 2013-01-10 US
(96) 13805376.4 2013-12-13

(97) 2015-10-21

(51) **A61K 31/439** , **A61P 11/06** , **A61P 11/08** , **A61K 9/00**

(73) Almirall S.A.

Ronda del General Mitre, 151 08022
Barcelona
ES

(72) JARRETA FERNANDEZ, Diana
C/ Laureà Miró 408-410 Sant Feliu de
Llobregat E-08980 Barcelona
ES
GARCIA GIL, Maria Esther
C/ Laureà Miró 408-410 Sant Feliu de
Llobregat E-08980 Barcelona
ES

(74) "LINEA SERVICES" d.o.o.
Maršala Tita 29/IV, 71000 Sarajevo
BA

(54) **ALKIDINIJUM ZA UPOTREBU U POVEĆANJU FIZIČKE AKTIVNOSTI U DNEVNOM ŽIVOTU KOD PACIJENTA KOJI PATI OD HRONIČNE OPSTRUKTIVNE UPALE PLUĆA**

(57)

1. Aklidinijum ili bilo koji od njegovih stereoizomera ili smeša stereoizomera, ili farmaceutski prihvatljiva so ili solvat navedenog, za upotrebu u povećanju fizičke aktivnosti u dnevnom životu kod pacijenta koji pati od hronične opstruktivne bolesti pluća.

Broj ostalih patentnih zahtjeva: 11

Broj ostalih patentnih zahtjeva: 20

(11) BA/EP3250554(21) **E04202** (22) 2022-08-05

(26) SR

(31) 20150033 (32) 2015-01-30 (33) FI
(96) 16704029.4 2016-01-28

(97) 2017-12-06

(51) C07D 231/14(73) Orion Corporation
Orionintie 1 02200 Espoo
FI(72) TÖRMÄKANGAS, Olli
Rossinpolku 2 D 4 FI-20380 Turku
FI
HEIKKINEN, Terhi
Jalaskuja 7 B FI-021420 Lieto
FI(74) "LINEA SERVICES" d.o.o.
Maršala Tita 29/IV, 71000 Sarajevo
BA**(54) DERIVAT KARBOKSAMIDA I NJEGOVI
DIJASTEREOIZOMERI U STABILNOM
KRISTALNOM OBLIKU**

(57)

1. Kristalni oblik I' N-((S)-1-(3-(3-hloro-4-cijanofenil)-1H-pirazol-1-il)propan-2-il)-5-((S)-1-hidroksietil)-1H-pirazol-3-karboksamida (Ia) ima obrazac difrakcije X-zračenja na prahu koji sadrži karakteristične pikove na 9.3, 15.7, 17.0, 24.1 i 25.1 ± 0.15 stepeni 2-teta meren pomoću rendgenske cevi ispunjene Cu.

Broj ostalih patentnih zahtjeva: 10

(11) BA/EP3679034(21) **E04203** (22) 2022-08-10

(26) SR

(31) 17189652 (32) 2017-09-06 (33) EP
(96) 18762111.5 2018-09-06

(97) 2020-07-15

(51) C07D 413/04 , **A61K 31/4155** ,
A61P 37/00 , **A61P 17/06** , **A61P**
5/14 , **A61P 1/04** , **A61P 9/10**(73) Immunic AG
Lochamer Schlag 21 82166 Gräfelfing
DE(72) FELDING, Jakob
Ordrupdalvej 36 2920 Charlottenlund
DK
KOHLHOF, Hella
Berner Strasse 166 81476 Munich
DE
GRÖPPEL, Manfred
Sauerbruchstrasse 54 A 81377 Munich
DE
MÜHLER, Rolf Andreas
Krüner Strasse 37 81373 Munich
DE
VITT, Daniel
Obere Bahnhofstrasse 7 A 82110
Germering
DE
CHEVRIER, Carine
Malerwinkel 1 81479 Munich
DE
ZAJA, Mirko
Am Färberturm 8 86153 Augsburg
DE
TASLER, Stefan
Friedinger Strasse 18a 82229 Seefeld
DE(74) Dragan Mićunović
Branilaca Sarajeva 10, 71000 Sarajevo
BA**(54) DERIVATI 1-(4-(IZOKSAZOL-5-IL)-1H-
PIRAZOL-1-IL)-2-METILPROPAN-2-OLA
I POVEZANA JEDINJENJA KAO IL-7 I
IFN-GAMA INHIBITORI ZA LEČENJE
AUTOIMUNIH BOLESTI I HRONIČNOG
ZAPALJENJA**

(57)

1. Jedinjenje formule (I) ili njegova farmaceutski prihvatljiva so ili solvat,

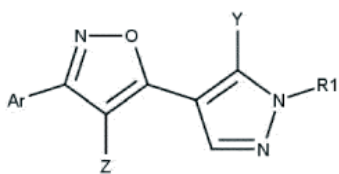

formula (I)

u kojoj

Ar je izabran iz grupe koju čine fenil i heteroaril, pri čemu je svaki od njih opciono supstituisan jednim ili više nezavisno izabranih supstituenata R_{Ar} ;

R_{Ar} je izabran iz grupe koju čine halogen, -OH, -CN, alkoksi, haloalkoksi, alkil, haloalkil, mono- ili dialkilamino-alkil, mono- ili di-alkilamino-alkoksi, -COOR', -CONHR', -CO-R', -SO₂NHR', -NH-CO-R', -NO₂, -NH-SO₂-R', -SO₂-R', benziloksi, -CO-heterociklil, -CO-cikloalkil, -CONH-cikloalkil, -CONH-heterociklil, -O-alkil-heterociklil, -O-alkil-cikloalkil, (2-oksaspiro[3.3]hept-6-il)-C₁₋₄-alkoksi, amino, aralkil, cikloalkil, heterociklil, fenil i heteroaril, pri čemu je svaka od pomenutih alkoksi, aralkil, alkil, cikloalkil, heterociklil, fenil i heteroaril grupa opciono supstituisana jednim ili više supstituenata nezavisno izabranih iz grupe koju čine alkil, haloalkil, halogen i OH, i pri čemu je R' je nezavisno izabran iz grupe koju čine nezavisni predstavnici H, OH, alkil i haloalkil;

Z je izabran iz grupe koju čine H, halogen, -CO-R_Z, -CH₂-O-R_Z, -CO-CH₂-R_Z, -CO-CH₂-O-R_Z, -COOR_Z, -NHCO-R_Z, -CO-NHR_Z, -N(R_Z)₂, -CN, -NHCOOR_Z, -SO₂-R_Z, -SO₂NHR_Z, -alkil-O-R_Z, -alkil-O-alkil-O-R_Z, amino, alkil, fenil, heteroaril, heterociklil i cikloalkil, pri čemu je svaka od pomenutih alkil, fenil, heteroaril, heterociklil i cikloalkil grupa opciono supstituisana jednim ili više supstituenata nezavisno izabranih iz grupe koju čine halogen, alkil, alkoksi, haloalkil, -COO-alkil, OH i cikloalkil;

R_Z je izabran iz grupe koju čine H, halogen, -OH, alkil, haloalkil, cikloalkil, heterociklil, heterociklil, fenil i heteroaril,

Y predstavlja H, halogen, haloalkil, alkil ili alkilestar;

R₁ predstavlja grupu strukture

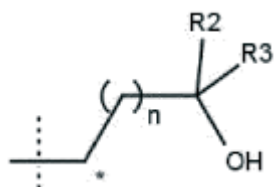

u kojoj

n predstavlja 0 ili 1; i

R₂ predstavlja H, deuterijum ili metil;

R₃ predstavlja metil, trifluorometil, etil, ili uzet zajedno sa R₂ obrazuje ciklopropilnu grupu, ili R₃ obrazuje metilenski most sa atomom ugljenika obeleženim sa ..

(11) **BA/EP3783581**

(21) **E04204** (22) 2022-08-10

(26) SR

(31) 102019122514 (32) 2019-08-21 (33) DE
(96) 20181739.2 2020-06-23

(97) 2021-02-24

(51) **G08B 25/00** , **G08B 17/10**

(73) Lupus-Electronics GmbH
Otto-Hahn-Strasse 12 76829 Landau
DE

(72) Wolff, Matthias
Rodenbergstraße 53 10439 Berlin
DE

(74) Dragan Mićunović
Branilaca Sarajeva 10, 71000 Sarajevo
BA

(54) **POSTUPAK ZA DODJELJIVANJE
DETEKTORA DIMA KOJI TREBA DA SE
REGISTRUJE I ODGOVARAJUĆI SISTEM
ZA UPRAVLJANJE DETEKTOROM DIMA**

(57)

1. Postupak za dodeljivanje detektora (2) dima, koji treba da se registruje, korisničkom profilu (11) sistema (1) za upravljanje detektorom dima, koji obuhvata sledeće faze:

- uspostavljanje veze za prenos podataka između detektora (2) dima i servera (3) sistema (1) za upravljanje detektorom dima, pri čemu je detektor (2) dima direktno povezan sa serverom (3) preko uskopojasnog Interneta stvari, i prenos prvih identifikacionih podataka (6) detektora (2) dima, koji treba da se registruje, na server (3) preko veze za prenos podataka između detektora (2) dima i servera (3), pri čemu prvi identifikacioni podaci (6) imaju alfanumerički kod jedinstveno dodeljen detektoru (2) dima;
- uspostavljanje veze za prenos podataka između mobilnog uređaja (4) i servera (3);
- prijavljivanje na korisnički profil (11) pomoću mobilnog uređaja (4) korišćenjem identifikacionih podataka (5) korisnika jedinstveno dodeljenih korisničkom profilu (11);
- prenos drugih identifikacionih podataka

(7) detektora (2) dima, koji treba da se registruje, sa detektora (2) dima, koji treba da se registruje, na mobilni uređaj (4);
 - prenos drugih identifikacionih podataka (7) na server (3) preko mobilnog uređaja (4), ili prenos drugih identifikacionih podataka (7) i identifikacionih podataka (5) korisnika na server (3) preko mobilnog uređaja (4); i
 - identifikacija detektora (2) dima pomoću prvih i drugih identifikacionih podataka (6; 7) i dodeljivanje detektora (2) dima prijavljenom korisničkom profilu (11) ili korisničkom profilu (11) koji odgovara identifikacionim podacima (5) korisnika.

Broj ostalih patentnih zahtjeva: 14

(11) **BA/EP3848506**

(21) **E04205** (22) 2022-08-11

(26) SR

(96) 20020020.2 2020-01-13

(97) 2021-07-14

(51) **D21H 27/00** , **B41M 5/50** , **B41M 5/26** , **G07G 5/00**

(73) EXM GmbH
 Raboisen 3 20095 Hamburg
 DE

(72) Hoffmann, Jörg
 Hansestrasse 85 21337 Lüneburg
 DE

(74) "ŽIVKO MIJATOVIĆ & PARTNERS" d.o.o.
 Sarajevo
 M.H. Uskufije 3, 71000 Sarajevo
 BA

(54) **PAPIRNA ROLNA BEZ JEZGRA**

(57)

1. Papirna rolna bez jezgra, koja obuhvata papirnu traku (1) otpornu na uvrtnje , papirnu traku otpornu na uvrtnje koja je jednim krajem umotana u cilindričan oblik, tanku papirnu traku (2), prednji kraj tanke papirne trake pričvršćen je za kraj papirne trake otporne na uvrtnje, i termosenzitivnu papirnu traku (3), prednji kraj termosenzitivne papirne trake pričvršćen je za kraj tanke papirne trake, i termosenzitivna papirna traka uvijena je oko spoljnog obima papirne trake otporne na uvrtnje.

Broj ostalih patentnih zahtjeva: 7

(11) **BA/EP3439637**

(21) **E04206** (22) 2022-08-16

(26) SR

(31) UA20162293 (32) 2016-04-05 (33) IT
(96) 17726142.7 2017-04-04

(97) 2019-02-13

(51) **A61K 9/16** , **A61K 9/20** , **A61K 31/606**

(73) SOFAR S.p.A.

Via Firenze, 40 20060 Trezzano Rosa (MI)
IT

(72) LABRUZZO, Carla

Via Francesco Melzi d'Eril 16 20154 Milano
IT

(74) "PETOŠEVIĆ" d.o.o. Sarajevo

Željeznička broj 20 71210 Ilidža
BA

(54) **POSTUPAK IZRADE ČVRSTIH
FORMULACIJA SA MESALAZINOM**

(57)

1. Postupak proizvodnje čvrste farmaceutske formulacije koja sadrži od 70 do 95%, poželjno od 80 do 90%, mesalazina i/ili njegove soli, navedeni postupak obuhvata korake:

- (i) priprema praškaste osnove koja sadrži mesalazin i/ili njegovu so i, moguće takođe, najmanje jednu farmakološki prihvatljivu podlogu;
- (ii) dodavanje prašku prema koraku (i) vodenog rastvora koji sadrži 10 do 20% vezujućeg sredstva, tako da se dobije granulat smeše **naznačen time** što se sadržaj vlage kreće od 20 do 40%;
- (iii) sušenje granulata dobijenog u koraku (ii) sve dok se ne dostigne sadržaj vlage koji je niži od ili jednak 3.0 %, poželjno niži od ili jednak 2.5;
- (iv) mešanje granulata koji je osušen prema koraku (iii) sa najmanje jednim sredstvom za raspadljivost;
- (v) dodavanje vode granulatu dobijenom u koraku (iv) sve dok se ne dostigne sadržaj vlage koji se kreće od 3.0 do 3.5%; i
- (vi) sabijanje granulata, poželjno pošto je dodat najmanje jedan lubrikans.

OBJAVLJIVANJE ZAHTJEVA ZA KONSEZUALNI PATENT
OBJAVLJIVANJE ZAHTJEVA ZA KONSEZUALNI PATENT
ОБЈАВЉИВАЊЕ ЗАХТЈЕВА ЗА КОНСЕЗУАЛНИ ПАТЕНТ

Datum podnošenja: **2022-05-31**

Broj službenog glasnika u kojem je objavljena prijava patenta: **4/2021**

(21) **BAP203357A**

(51) **A61L 2202/00, B09B 3/0075**

(75) PONJAVIĆ, Katarina
Stjepana Tomaševića bb, 72230 Žepče
BA

(74) ADI KRĐALIĆ
Branilaca Sarajeva 31/1, 71000 Sarajevo
BA

**(54) PAMETNI UREĐAJ I POSTUPAK ZA
SIGURNO ZBRINJAVANJE INFEKTIVNOG
MEDICINSKOG OTPADA POMOĆU UV
SVJETLA**

Datum podnošenja; **2022-01-31**

Broj službenog glasnika u kojem je objavljena prijava patenta: **2/2022**

(21) **BAP223465A**

(51) **C06B**

(75) MURTIĆ, Nedžib
Vukovići 16, 71244 Tarčin
BA

**(54) EKSPLOZIVNO REAKTIVNA NAPRAVA
PLAZME**

Datum podnošenja: **2022-05-20**

Broj službenog glasnika u kojem je objavljena prijava patenta: **4/2021**

(21) **BAP203360A**

(75) ĐOKOVIĆ, Zoran
Vojvođanska 18, 78000 Banja Luka
BA

(54) VOĆNI INSTANT ŠEJK NAPITAK

OBJAVA PROMJENA
OBJAVA PROMJENA
ОБЈАВА ПРОМЈЕНА

E00868

EP1893587

Vrsta promjene

Naziv

Datum promjene

2022-09-05

Stari podatak

AIC246 GmbH & Co. KG, Friedrich-Ebert-Str.
475, 42117 Wuppertal, DE

Novi podatak

AIC246 AG & Co. KG, Friedrich-Ebert-Str. 475,
42117 Wuppertal, DE

E01729

EP2646464

Vrsta promjene

Naziv i adresa

Datum promjene

2022-06-27

Stari podatak

Adamed sp. z o.o., Pienków 149, 05-152
Czosnów k/Warszawy, PL

Novi podatak

Adamed Pharma S.A., Mariana Adamkiewicza
6A, Pieńków, 05-152 Czosnów, PL

E02500

EP2760285

Vrsta promjene

Adresa

Datum promjene

2022-08-11

Stari podatak

Samumed, LLC, 9381 Judicial Drive Suite 160,
San Diego, California 92121, US

Novi podatak

Samumed, LLC, 9360 Towne Centre Drive, San
Diego, CA 92121, US

E03040

EP2968249

Vrsta promjene

Adresa

Datum promjene

2022-08-11

Stari podatak

Samumed, LLC, 9381 Judicial Drive Suite 160,
San Diego, California 92121, US

Novi podatak

Samumed, LLC, 9360 Towne Centre Drive, San
Diego, CA 92121, US

E03156

EP3010891

Vrsta promjene

Naziv

Datum promjene

2022-09-05

Stari podatak

AIC246 GmbH & Co. KG, Friedrich-Ebert-Str.
475, 42117 Wuppertal, DE

Novi podatak

AIC246 AG & Co. KG, Friedrich-Ebert-Str. 475,
42117 Wuppertal, DE

E03231

EP2819648

Vrsta promjene

Naziv

Datum promjene

2022-09-05

Stari podatak

AIC246 GmbH & Co. KG, Friedrich-Ebert-Str.
475, 42117 Wuppertal, DE

Novi podatak

AIC246 AG & Co. KG, Friedrich-Ebert-Str. 475,
42117 Wuppertal, DE

E03376

EP3206686

Vrsta promjene

Adresa

Datum promjene

2022-08-11

Stari podatak

Samumed, LLC, 9381 Judicial Drive Suite 160,
San Diego, California 92121, US

Novi podatak

Samumed, LLC, 9360 Towne Centre Drive, San
Diego, CA 92121, US

E03810

EP3193611

Vrsta promjene

Upis dodatnog pronalazača

Datum promjene

2022-09-09

Podaci o dodatnom pronalazaču

MIAO, Guobin

Lexington, Massachusetts 02421, US

**PRIJENOS PRAVA
PRIJENOS PRAVA
ПРЕНОС ПРАВА**

**E01587
EP1960430**

Datum ugovora

2022-02-01

Opseg prenosa prava

U cijelosti

Nosilac

UCB Pharma S.A., 1070 Bruxelles, BE

Sticalac

R-Pharm International, LLC, 19, bld.1, Berzarina street, first floor, premise V, room 9, Moscow, 123154, RU

E02181

EP2527371

Datum ugovora

2022-02-01

Opseg prenosa prava

U cijelosti

Nosilac

UCB Pharma S.A., Allée de la Recherche 60, 1070 Brussels, BE

Sticalac

R-Pharm International, LLC, 19, bld.1, Berzarina street, first floor, premise V, room 9, Moscow, 123154, RU

E02061

EP2714710

Datum ugovora

2022-05-24

Opseg prenosa prava

U cijelosti

Nosilac

Estetra S.P.R.L., Rue Saint Georges 5, 4000 Liège, BE

Sticalac

Mithra Recherche et Développement SA ("Mithra R&D SA"), Rue Saint-Georges 5, BE-4000 Liège, BE

E02203

EP2714712

Datum ugovora

2022-05-24

Opseg prenosa prava

U cijelosti

Nosilac

Estetra S.P.R.L., Rue Saint Georges 5, 4000 Liège, BE

Sticalac

Mithra Recherche et Développement SA ("Mithra R&D SA"), Rue Saint-Georges 5, BE-4000 Liège, BE

E02176

EP2764008

Datum ugovora

2022-05-24

Opseg prenosa prava

U cijelosti

Nosilac

Estetra S.P.R.L., Rue Saint Georges 5, 4000 Liège, BE

Sticalac

Mithra Recherche et Développement SA ("Mithra R&D SA"), Rue Saint-Georges 5, BE-4000 Liège, BE

E02500

EP2760285

Datum ugovora

2021-03-05

Opseg prenosa prava

U cijelosti

Nosilac

Samumed, LLC, 9360 Towne Centre Drive, San Diego, CA 92121, US

Sticalac

BioSplice Therapeutics, Inc., 9360 Towne Centre Drive, San Diego, CA 92121, US

E03030

EP3176166

Datum ugovora

2019-07-04

Opseg prenosa prava

U cijelosti

Nosilac

Teijin Pharma Limited, 2-1, Kasumigaseki
3-chome Chiyoda-ku, Tokyo 100-0013, JP

Sticalac

TEIJIN LIMITED, 2-4, Nakanoshima 3-chome,
Kita-ku, Osaka-shi, Osaka 530-0005, JP

E03040

EP2968249

Datum ugovora

2021-03-05

Opseg prenosa prava

U cijelosti

Nosilac

Samumed, LLC, 9360 Towne Centre Drive, San
Diego, CA 92121, US

Sticalac

BioSplice Therapeutics, Inc., 9360 Towne
Centre Drive, San Diego, CA 92121, US

E03059

EP3226941

Datum ugovora

2020-11-12

Opseg prenosa prava

U cijelosti

Nosilac

Tolmar Therapeutics, Inc., 701 Centre Avenue,
Fort Collins, CO 80526, US

Sticalac

Tolmar International Limited, 10 Earlsfort
Terrace, Dublin 2, D02 T380, IE

E03376

EP3206686

Datum ugovora

2021-03-05

Opseg prenosa prava

U cijelosti

Nosilac

Samumed, LLC, 9360 Towne Centre Drive, San
Diego, CA 92121, US

Sticalac

BioSplice Therapeutics, Inc., 9360 Towne
Centre Drive, San Diego, CA 92121, US

E03727

EP3628311

Datum ugovora

2022-06-24

Opseg prenosa prava

U cijelosti

Nosilac

Inibsa Ginecologia, S.A., Crta. Sabadell a
Granollers Km 14,5, 08185 Lliça de Vall, ES

Sticalac

ITALFARMACO S.P.A., Viale Fulvio Testi, 330,
I-20126 Milano (MI), IT

**PRESTANAK PRAVA
PRESTANAK PRAVA
ПРЕСТАНАК ПРАВА**

BAP031550

Datum prestanka važenja

2022-07-05

Razlog

Patent istekao

BAP163154

Datum prestanka važenja

2021-12-07

Razlog

Prestanak važenja patenta (zbog neplaćanja održavanja)

E00076

Datum prestanka važenja

2021-11-23

Razlog

Prestanak važenja patenta (zbog neplaćanja održavanja)

E00271

Datum prestanka važenja

2022-02-14

Razlog

Prestanak važenja patenta (zbog neplaćanja održavanja)

E00306

Datum prestanka važenja

2021-11-29

Razlog

Prestanak važenja patenta (zbog neplaćanja održavanja)

E00400

Datum prestanka važenja

2022-01-19

Razlog

Prestanak važenja patenta (zbog neplaćanja održavanja)

E00680

Datum prestanka važenja

2022-02-14

Razlog

Prestanak važenja patenta (zbog neplaćanja održavanja)

E01001

Datum prestanka važenja

2021-10-19

Razlog

Prestanak važenja patenta (zbog neplaćanja održavanja)

E01024

Datum prestanka važenja

2021-11-20

Razlog

Prestanak važenja patenta (zbog neplaćanja održavanja)

E01027

Datum prestanka važenja

2022-02-04

Razlog

Prestanak važenja patenta (zbog neplaćanja održavanja)

E01139

Datum prestanka važenja

2022-01-23

Razlog

Prestanak važenja patenta (zbog neplaćanja održavanja)

E01163

Datum prestanka važenja

2021-12-20

Razlog

Prestanak važenja patenta (zbog neplaćanja održavanja)

E01284

Datum prestanka važenja

2021-12-04

Razlog

Prestanak važenja patenta (zbog neplaćanja održavanja)

E01331

Datum prestanka važenja

2021-12-28

Razlog

Prestanak važenja patenta (zbog neplaćanja održavanja)

E01512**Datum prestanka važenja**

2021-12-13

Razlog

Prestanak važenja patenta (zbog neplaćanja održavanja)

E01608**Datum prestanka važenja**

2021-11-14

Razlog

Prestanak važenja patenta (zbog neplaćanja održavanja)

E01790**Datum prestanka važenja**

2022-02-02

Razlog

Prestanak važenja patenta (zbog neplaćanja održavanja)

E01912**Datum prestanka važenja**

2022-01-25

Razlog

Prestanak važenja patenta (zbog neplaćanja održavanja)

E01975**Datum prestanka važenja**

2021-11-03

Razlog

Prestanak važenja patenta (zbog neplaćanja održavanja)

E02121**Datum prestanka važenja**

2021-12-04

Razlog

Prestanak važenja patenta (zbog neplaćanja održavanja)

E02149**Datum prestanka važenja**

2022-02-15

Razlog

Prestanak važenja patenta (zbog neplaćanja održavanja)

E02165**Datum prestanka važenja**

2022-01-26

Razlog

Prestanak važenja patenta (zbog neplaćanja održavanja)

E02257**Datum prestanka važenja**

2021-10-14

Razlog

Prestanak važenja patenta (zbog neplaćanja održavanja)

E02384**Datum prestanka važenja**

2021-12-04

Razlog

Prestanak važenja patenta (zbog neplaćanja održavanja)

E02491**Datum prestanka važenja**

2012-07-05

Razlog

Prestanak važenja patenta po prigovoru pred EPO-om

E02546**Datum prestanka važenja**

2022-02-22

Razlog

Prestanak važenja patenta (zbog neplaćanja održavanja)

E02589**Datum prestanka važenja**

2022-01-16

Razlog

Prestanak važenja patenta (zbog neplaćanja održavanja)

E02597**Datum prestanka važenja**

2021-12-04

Razlog

Prestanak važenja patenta (zbog neplaćanja održavanja)

E02660**Datum prestanka važenja**

2021-12-04

Razlog

Prestanak važenja patenta (zbog neplaćanja održavanja)

E02748**Datum prestanka važenja**

2021-12-05

Razlog

Prestanak važenja patenta (zbog neplaćanja održavanja)

E02876**Datum prestanka važenja**

2021-11-19

Razlog

Prestanak važenja patenta (zbog neplaćanja održavanja)

E02886**Datum prestanka važenja**

2021-12-16

Razlog

Prestanak važenja patenta (zbog neplaćanja održavanja)

E02918**Datum prestanka važenja**

2021-12-15

Razlog

Prestanak važenja patenta (zbog neplaćanja održavanja)

E02986**Datum prestanka važenja**

2022-02-13

Razlog

Prestanak važenja patenta (zbog neplaćanja održavanja)

E03019**Datum prestanka važenja**

2021-11-22

Razlog

Prestanak važenja patenta (zbog neplaćanja održavanja)

E03020**Datum prestanka važenja**

2022-01-14

Razlog

Prestanak važenja patenta (zbog neplaćanja održavanja)

E03021**Datum prestanka važenja**

2022-01-14

Razlog

Prestanak važenja patenta (zbog neplaćanja održavanja)

E03148**Datum prestanka važenja**

2022-01-26

Razlog

Prestanak važenja patenta (zbog neplaćanja održavanja)

E03187**Datum prestanka važenja**

2022-01-07

Razlog

Prestanak važenja patenta (zbog neplaćanja održavanja)

E03216**Datum prestanka važenja**

2021-12-13

Razlog

Prestanak važenja patenta (zbog neplaćanja održavanja)

E03359**Datum prestanka važenja**

2022-01-14

Razlog

Prestanak važenja patenta (zbog neplaćanja održavanja)

E03612**Datum prestanka važenja**

2021-12-14

Razlog

Prestanak važenja patenta (zbog neplaćanja održavanja)

E03621**Datum prestanka važenja**

2022-01-20

Razlog

Prestanak važenja patenta (zbog neplaćanja održavanja)

E03624**Datum prestanka važenja**

2021-12-05

Razlog

Prestanak važenja patenta (zbog neplaćanja održavanja)

**PONOVNA OBJAVA
PONOVNA OBJAVA
ПОНОВНА ОБЈАВА**

Prijevod izmijenjenih patentnih zahtjeva europskog patenta na bosanski/srpski/hrvatski jezik nakon prigovora (EPO)

(11) **BA/EP2387563**

(21) **E01108** (22) 2013-03-29

(26) BS

(31) 145421 P (32) 2009-01-16 (33) US
(96) 10701175 2010-01-15

(97) 2011-11-23

(51) **C07D 215/227 (2006.01), A61P 35/00 (2006.01), A61K 31/47 (2006.01)**

(73) Exelixis, Inc.
210 East Grand Avenue P.O. Box 511,
South San Francisco, CA 94080-0511
US

(72) BROWN, Adrian St. Clair
GB
LAMB, Peter
GB
GALLAGHER, William, P.
GB

(54) **So malata N-(4-{ [6,7-bis (metiloksi) kvinolin-4-il]oksi}fenil-N'-(4-fluorofenil) ciklopropan-1,1-dikarboksamid, i njegove kristalne forme za liječenje karcinoma**

(57)

N-(4-[[6,7-bis(metiloksi)kvinolin-4-il]oksi}fenil)-N'-(4-fluorofenil) ciklopropan-1,1-dikarboksamid, so malata, gdje navedena so je kristalna.

Broj ostalih patentnih zahtjeva: 6

Prijevod izmijenjenih patentnih zahtjeva europskog patenta na bosanski/srpski/hrvatski jezik nakon prigovora (EPO)

(11) **BA/EP2173752**

(21) **E01389** (22) 2014-04-01

(26) SR

(31) 943705 P (32) 2007-06-13 (33) US
(96) 08770794 2008-06-12

(97) 2010-04-14

(51) **C07D 487/04 (2006.01), A61K 31/519 (2006.01)**

(73) Incyte Holdings Corporation
1801 Augustine Cut-Off Wilmington, DE
19803
US

(72) LI, Hui-Yin
Hockessin, DE 19707
US
RODGERS, James, D.
Landenberg, PA 19350
US

(74) "STAM" d.o.o.
Sarači 77, 71000 Sarajevo
BA

(54) **SOLI INHIBITORA JANUS KINAZE (R)-3-(4-(7H-PIROLO(2,3-D) PIRIMIDIN-4-IL)-1H-PIRAZOL-1-IL)-3-CIKLOPENTILPROPAN-NITRILA**

(57)

Sol izabrana iz grupe koju čine:

(R)-3-(4-(7H-pirololo[2,3-d]pirimidin-4-il)-1H-pirazol-1-il)-3-ciklopentilpropan-nitrilna sol maleinske kiseline;

(R)-3-(4-(7H-pirololo[2,3-d]pirimidin-4-il)-1H-pirazol-1-il)-3-ciklopentilpropan-nitrilna sol sumporne kiseline; i

(R)-3-(4-(7H-pirololo[2,3-d]pirimidin-4-il)-1H-pirazol-1-il)-3-ciklopentilpropan-nitrilna sol fosforne kiseline.

Broj ostalih patentnih zahtjeva: 16

Prijevod izmijenjenih patentnih zahtjeva europskog patenta na bosanski/srpski/hrvatski jezik nakon prigovora (EPO)(11) **BA/EP2121989**(21) **E01409** (22) 2014-04-17

(26) SR

(31) 906943 P (32) 2007-03-13 (33) US
(96) 08742061 2008-03-11

(97) 2009-11-25

(51) **C12Q 1/68 (2006.01), G01N 33/574 (2006.01)**(73) Amgen Inc.
Thousand Oaks, CA 91320-1799
US(72) FREEMAN, Daniel
Newbury Park, CA 91320
US
JUAN, Todd
Newbury Park, CA 91320
US
RADINSKY, Robert
Thousand Oaks, CA 91362
US(54) **K-RAS MUTACIJE I TERAPIJA ANTI-EGFR ANTITELOM**

(57)

In vitro postupak za previđanje da li će pacijent koji pati od kolorektalnog adenokarcinoma biti neresponsivan na tretman sa panitumumabom, naznačen time što sadrži određivanje prisustva ili odsustva K-ras mutacije u tumoru navedenog pacijenta, pri čemu je K-ras mutacija izabrana od G12S, G12V, G12D, G12A, G12C i G13D; i pri čemu ako je K-ras mutacija prisutna, pacijent je predviđen da bude neresponsivan na tretman sa panitumumabom.

Broj ostalih patentnih zahtjeva: 5

Prijevod izmijenjenih patentnih zahtjeva europskog patenta na bosanski/srpski/hrvatski jezik nakon prigovora (EPO)(11) **BA/EP3746732**(21) **E03952** (22) 2021-09-13(31) 102018000740 (32) 2018-01-30 (33) DE
(96) 18859966.6 2018-12-13

(97) 2020-12-09

(51) **F41A 9/69**(73) Schmeisser GmbH
Adolf-Dembach-Str. 4 47829 Krefeld
DE(72) SCHUMACHER, Andreas
Griesbacher Str. 109 47809 Krefeld
DE
HOFF, Thomas
Am Saxhof 12 47807 Krefeld
DE
PSHEMETSKEY, Olexy
Keussenstr. 8 47803 Krefeld
DE(74) "PETOŠEVIĆ" d.o.o. Sarajevo
Željeznička broj 20 71210 Ilidža
BA(54) **KUĆIŠTE ZA MAGACIN ZA METKE ZA PIŠTOLJ I MAGACIN ZA METKE ZA PIŠTOLJ**

(57)

1. Okvir (2) za metke za streljačko oružje, pri čemu dati okvir (2) za metke sadrži: kućište (1) za okvir (2) za metke za streljačko oružje, koje se pruža duž ose X, ose Y i ose Z i definiše u svojoj unutrašnjosti unutrašnji prostor (IR) koji ima prvu oblast (I) i drugu oblast (II), pri čemu se između prve oblasti (I) i druge oblasti (II) formira prelazna oblast (III) koja povezuje prvu oblast (I) i drugu oblast (II) jednu sa drugom, pri čemu je unutrašnji prostor (IR) ograničen unutrašnjim površinama (3a, 4a, 5a, 6a) prednjeg zida (3), zadnjeg zida (4), prvog bočnog zida (5) i drugog bočnog zida (6), pri čemu se unutrašnja površina (3a) prednjeg zida (3) proteže u pravcu ose Z

u najmanje jednoj oblasti (I, II, III) duž prve kružne putanje (K1),
 pri čemu se unutrašnja površina (4a) zadnjeg zida (4) proteže u pravcu ose Z u najmanje jednoj oblasti (I, II, III) duž druge kružne putanje (K2),
 i pri čemu su unutrašnje površine (3a, 4a) prednjeg zida (3) i zadnjeg zida (4) međusobno odmaknute rastojanjem A (A) u najmanje jednoj datoj oblasti (I, II, III),
 i pri čemu kućište (1) sadrži donju stranu (7) kućišta i gornju stranu (8) kućišta, pri čemu su ivice (9) držača okvira formirane na gornjoj strani kućišta (8), a pri čemu je donja strana (7) kućišta projektovana da bude barem delimično otvorena,
 pri čemu dati okvir (2) za metke dalje obuhvata donji poklopac (25) prilagođen da uglavnom zatvori datu barem delimično otvorenu donju stranu (7) kućišta,
 i prvi donosač (26) metka i drugi donosač (27) metka konfigurisane tako da se dati drugi donosač (27) metka barem delimično može kretati u prostoru datog prvog donosača (26) metka,
 prva opruga (28) postavljena je između prvog donosača (26) metka i donjeg poklopca (25) i druga opruga (29) postavljena je između prvog (26) i drugog donosača (27) metka, pri čemu,
 prva oblast (I) je projektovana za prijem četiri reda metaka (P) raspoređenih neposredno jedan pored drugog i poželjno razmaknutih jedan od drugog u pravcu Z, a druga oblast (II) je projektovana da primi dva reda metaka (P) postavljenih direktno jedan pored drugog i po poželjno razmaknutih jedan od drugog u pravcu Z.

Ponovno štampanje kompletnog BA-T dokumenta

(11) **BA/EP2383297**

(21) **E01109** (22) 2013-04-02

(26) SR

(31) 822362 P (32) 2006-08-14 (33) US

(96) 11173336 2007-08-14

(97) 2011-11-02

(51) **C07K 16/28 (2006.01), C12N 15/13 (2006.01), C07K 16/46 (2006.01)**

(73) Xencor Inc.

111 W. Lemon Avenue, Monrovia, CA 91016
 US

(72) Bernett, Matthew J.

US
 Chu, Seung Yup
 US

Desjarlais, John R.
 US

Karki, Sher Bahadur
 US

Lazar, Gregory Alan
 US

Pong, Erik WeiKing
 US

Richards, John O.
 US

Zhukovsky, Eugene Alexander
 US

(54) **OPTIMIZOVANA ANTITELA USMERENA NA CD19**

(57)

Antitelo koje se vezuje za CD19, naznačeno time što navedeno antitelo sadrži laki lanac koji sadrži SEQ ID NO: 106, i težak lanac koji sadrži SEQ ID NO: 87.

**ZAHTEVI ZA IZDAVANJE SVJEDODŽBI
ZAHTEVI ZA IZDAVANJE SVJEDODŽBI
ЗАХТЈЕВИ ЗА ИЗДАВАЊЕ СВЈЕДОЏБИ**

(21) **0033** (22) 2017-12-04
(43) 2022-09-30

(68) E02012

(54) ANTIGEN VEZUJUĆI PROTEINI ZA
PROPROTEIN KONVERTAZU SUBTILIZIN
KEKSIN TIP 9 (PCSK9)

(95) **evolokumab**

(92) 04-07.3-1-3439/16; 2016-12-21; BA

(71) Amgen Inc.
One Amgen Center Drive, Thousand Oaks, CA
91320-1799
US

(74) "ŽIVKO MIJATOVIĆ & PARTNERS" d.o.o.
Sarajevo
M.H. Uskufije 3, 71000 Sarajevo
BA

(21) **0054** (22) 2022-04-08
(43) 2022-09-30

(68) E00856

(54) ANTI-CD79B ANTITIJELA I
IMUNOKONJUGATI I METODE NJIHOVE
UPOTREBE

(95) **POLATUZUMAB VEDOTIN**

(92) 04-07.3-1-838/20; 2021-10-29; BA

(71) Genentech, Inc.
1 DNA Way, South San Francisco, CA 94080
US

(74) "PETOŠEVIĆ" d.o.o. Sarajevo
Željeznička broj 20 71210 Ilidža
BA

(21) **0053** (22) 2022-03-07
(43) 2022-09-30

(68) E02533

(54) FUNGICIDNA JEDINJENJA I SMEŠE

(95) **OKSATIPIPROLIN ILI NJEGOV
N-OKSID ILI SO I ZOKSAMID**

(92) 12.03.3-330-1967/21; 2021-09-09; BA

(71) E. I. du Pont de Nemours and Company
Chestnut Run Plaza 974 Centre Road P.O.
Box 2915 Wilmington, DE 19805
US

(74) "LINEA SERVICES" d.o.o.
Maršala Tita 29/IV, 71000 Sarajevo
BA

RJEŠENJE O IZDAVANJU SVJEDODŽBI
RJEŠENJE O IZDAVANJU SVJEDODŽBI
РЈЕШЕЊЕ О ИЗДАВАЊУ СВЈЕДОЏБИ

(21) **0012** (22) 2015-01-22
 (43) 2022-09-30
 (68) E00099
 (54) INHIBITORI DIPEPTIDIL PEPTIDAZE

(95) **ALOGLIPTIN ILI NJEGOVA FARMACEUTSKI PRIHVATLJIVA SO**

(92) 04-07.9-1813/14; 2014-10-31; BA
 (71) Takeda Pharmaceutical Company Limited
 1-1, Doshomachi 4-chome Chuo-ku, Osaka-shi,
 Osaka 541-0045
 JP
 (74) "ŽIVKO MIJATOVIĆ & PARTNERS" d.o.o.
 Sarajevo
 M.H. Uskufije 3, 71000 Sarajevo
 BA
 (11) SDZ20220012 2022-07-13
 (94) 2029-10-31
 (73) Takeda Pharmaceutical Company Limited
 1-1, Doshomachi 4-chome Chuo-ku, Osaka-shi,
 Osaka 541-0045
 JP

(21) **0013** (22) 2015-01-22
 (43) 2022-09-30
 (68) E01349
 (54) DAVANJE INHIBITORA DIPEPTIDIL PEPTIDAZE

(95) **ALOGLIPTIN ILI NJEGOVA FARMACEUTSKI PRIHVATLJIVA SOL U KOMBINACIJI S METFORMINOM ILI NJGOVOM FARMACEUTSKI PRIHVATLJIVOM SOLI**

(92) 04-07.9-1809/14; 2014-11-03; BA
 (71) Takeda Pharmaceutical Company Limited
 1-1, Doshomachi 4-chome Chuo-ku, Osaka-shi,
 Osaka 541-0045
 JP
 (74) "ŽIVKO MIJATOVIĆ & PARTNERS" d.o.o.
 Sarajevo
 M.H. Uskufije 3, 71000 Sarajevo
 BA
 (11) SDZ20220013 2022-06-20

(94) 2029-11-03
 (73) Takeda Pharmaceutical Company Limited
 1-1, Doshomachi 4-chome Chuo-ku, Osaka-shi,
 Osaka 541-0045
 JP

(21) **0041** (22) 2018-11-14
 (43) 2022-09-30

(68) E01811
 (54) AGENSI KOJI IZAZIVAJU APOPTOZU ZA LIJEČENJE KANCERA I IMUNIH I AUTOIMUNIH OBOLJENJA

(95) **VENETOKLAKS**

(71) AbbVie Ireland Unlimited Company
 c/o Conyers Corporate Services (Bermuda)
 Limited, Clarendon House , 2 Church Street
 Hamilton, HM11
 BM
 (74) "LINEA SERVICES" d.o.o.
 Maršala Tita 29/IV, 71000 Sarajevo
 BA
 (11) SDZ20220041 2022-07-12

(94) 2033-06-06
 (73) AbbVie Ireland Unlimited Company
 c/o Conyers Corporate Services (Bermuda)
 Limited, Clarendon House , 2 Church Street
 Hamilton, HM11
 BM

**OBJAVA ISPRAVKE
OBJAVA ISPRAVKE
OBJAVA ISPRAVKE**

Obavijest o pogrešnoj objavi u Glasniku br 2/2022 na strani 112, u dijelu “RJEŠENJE O IZDAVANJU SVJEDODŽBI”

Obaviještavamo čitatelje da je, usljed tehničke greške pri preuzimanju podataka iz Registra svjedodžbi o dodatnoj zaštiti, objavljeno da svjedodžba **SDZ20220017** traje do:

(94) 2029-12-19

dok je **ispravan** podatak da navedena svjedodžba traje do:

(94) **2029-12-18**

Navedeni podatak je ispravno naveden u Registru svjedodžbi o dodatnoj zaštiti i u Rješenju o izdavanju svjedodžbe o dodatnoj zaštiti dok je do pogreške došlo samo u objavi u glasniku br **2/2022**. Ovom prilikom se izvinjavamo zbog objave pogrešnog podatka.

UREĐIVAČKI ODBOR

INDUSTRIJSKI DIZAJN

INDUSTRIJSKI DIZAJN

ИНДУСТРИЈСКИ ДИЗАЈН

INDUSTRIAL DESIGNS

OBJAVA INDUSTRIJSKOG DIZAJNA-OBJAVA INDUSTRIJSKOG DIZAJNA ОБЈАВА ИНДУСТРИЈСКОГ ДИЗАЈНА

Bibliografski podaci svrstani su prema rastućem registarskom broju industrijskog dizajna

Podaci su popraćeni INID kodom/Internationally agreed Numbers for the Identification of Data/(br. u zagradi)
za identifikaciju podataka o patentima a prema standardu WIPO ST.80.

Prikaz redosleda podataka u objavljenom industrijskom dizajnu je slijedeći:

- (11) **Registarski broj industrijskog dizajna** (15) Datum registracije industrijskog dizajna
- (21) Registarski broj prijave industrijskog dizajna (22) Datum podnošenja prijave ind. dizajna
- (73) **Nosilac(oci) industrijskog dizajna**
- (72) Autor(i) industrijskog dizajna
- (30,23) Podaci o unijskom pravu prvenstva (broj prioritetne prijave, datum podnošenja i država)
- (18) Datum do kojeg važi priznato pravo industrijskog dizajna
- (54) **Naziv predmeta zaštite**

(55) PRIKAZ PREDMETA
ZAŠTITE

- (57) Opis karakterističnih obilježja predmeta zaštite, uključujući i naznaku boja
- (51) **Međunarodna klasifikacija za industrijski dizajn prema Lokarnskom aranžmanu**
- (28) Predmet prijave-dvodimenzionalan ili trodimenzionalan; ukupan broj predmeta zaštite
- (74) Zastupnik(ici)

STRUKTURA REGISTRARSKOG BROJA DIZAJNA
STRUKTURA REGISTRACIJSKOG BROJA DIZAJNA
СТРУКТУРА РЕГИСТАРСКОГ БРОЈА ДИЗАЈНА

BA D 97 0001



(11) BAD21835 (15) 24/08/2022

(21) BAD21835A (22) 03/09/2021

(73) Supersoco Intelligent Technology
(Shanghai) Co., Ltd,

Building 2, no. 3089, Huqingping
Road, Zhaoxiang Town, Qingpu
District, Shanghai, 201799, CN



S.L.1.4

(72) Yuxian Xie,

Building 2, no. 3089, Huqingping
Road, Zhaoxiang Town, Qingpu
District, Shanghai, 201799, CN

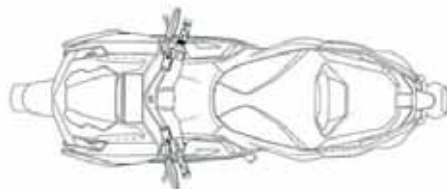

S.L.1.5

(30) Nije zatraženo

(18) 03/09/2026

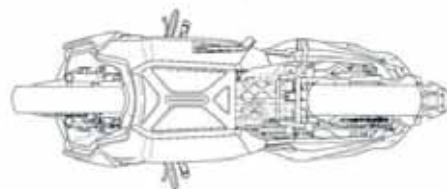

S.L.1.6

(54) Električni motocikl

(55)



S.L.1.7

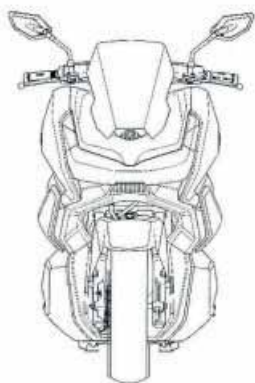

S.L.1.1

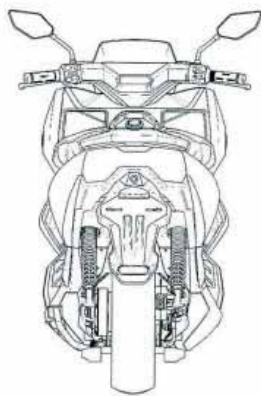

S.L.1.2



S.L.1.3



S.L.1.8

(57) Gledajući sa prednje strane, od dole ka gore, dizajn čine točkovi iznad kojih je blatobran, iznad koga je dominantno tijelo motocikla, sa brojnim četvorougaoim elementima koji daju „izlomljeni” vizuelni efekat ovom dizajnu. Također, položaj prednjeg

svjetla i glave dizajna ovog proizvoda je viši i zakrivljenost prednjeg svjetla je od centra prema spolja. Iznad njega se nalazi vizir koji takođe prati „izlomljeni” dizajn iz tri četvorougona dijela. Vizir je viši nego kod ostalih vozila, model je simetričniji. Gledajući sa bočne strane (lijeve i desne), od dole ka gore, dizajn karakteriše robustno tijelo motocikla između točkova koje se nadvija i nad točkovima. Takođe, sa brojnim uglavnom četvorouganim zaobljenim elementima koji daju „izlomljeni” efekat. Na tijelo motora nastavljaju se blatobrani sa lijeve i desne strane takođe, sa višeugaonim izlomljenim elementima. Gledajući sa gornje strane, dizajn karakterišu brojni višeugaoni pojedinačni elementi koji daju „izlomljeni” i robustniji efekat. Gledajući sa zadnje strane, zadnje svjetlo je poprečno prošireno što ga razlikuje od drugih tradicionalnih vozila.

(51) 12-11

(28) 3D 1

(74) Advokat Nihad Sijerčić,
Fra Anđela Zvizdovića 1, BC Unitic,
Toranj B/II, 71000 Sarajevo, BA

(11) BAD21839 (15) 07/09/2022

(21) BAD21839A (22) 03/12/2021

(73) Industrie Borla S.p.A.
Via G. Di Vittorio, 7bis, I-10024
Moncalieri (Torino), IT

(72) Guala Gianni,
Strada Villa Zanetti, 28/18,
I-10133 Torino, IT

(30) 008583504-0001 21/06/2021 EM

(18) 03/12/2026

(54) Medicinski uređaj

(55)



S.L.1.1



S.L.1.2

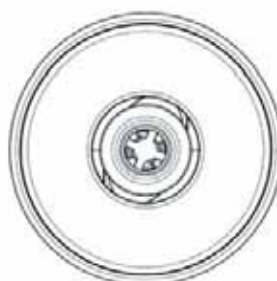

S.L.1.3

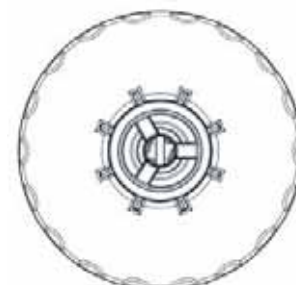

S.L.1.4

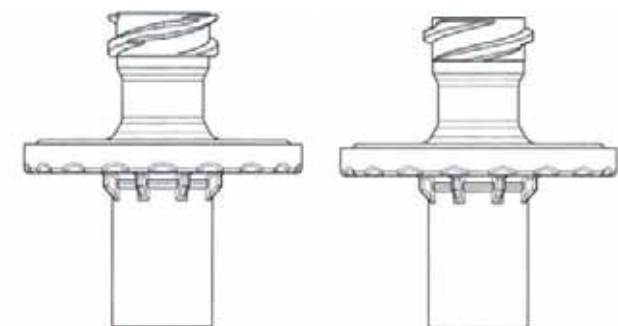

S.L.1.5

S.L.1.6

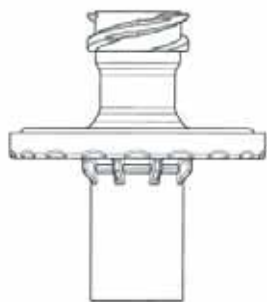

S.L.1.7

- (57) **Medicinski uređaj se sastoji od gornjeg elementa koji uključuje izjedna izliveni cjevasti ženski priključak sa Luer Lock navojem i prstenastom radijalnom prirubnicom; donjeg elementa koji sadrži izjedna izliveni cjevasti priključak i prstenastu radijalnu prirubnicu koja je trajno spojena i zaptivena sa prstenastom radijalnom prirubnicom prvog elementa sa prethodno navedenim cjevastim priključcima postavljenim koaksijalno; i membrane za filtriranje, periferno pričvršćene između prethodno navedenih prstenastih radijalnih prirubnica. Zaštitni uređaj transduktora medicinskih linija za hemodijalizu sastoji se od gornjeg cilindričnog tijela koje je izvedeno uglavnom kao cilindar kružnog poprečnog presjeka sa spoljnim navojem, donjeg cilindričnog tijela i središnjeg tijela u obliku diska čiji je obodnazubljen u donjem dijelu.**

(51) 24-01

(28) 3D 1

(74) **“LINEA SERVICES” d.o.o. ,
Maršala Tita 29/IV,
71000 Sarajevo, BA**

(11) **BAD21842 (15) 07/09/2022**

(21) **BAD21842A (22) 23/12/2021**

(73) **Hagen Hans Martin,
Tommerasen 27,
4639 Kristiansand, Adger, NO**

(72) **Hagen Hans Martin,
Tommerasen 27,
4639 Kristiansand, Adger, NO**

(30) **Nije zatraženo**

(18) **23/12/2026**

(54) **Sistem za odvodnju kanalizacije**

(55)



S.L.1.1



S.L.1.2

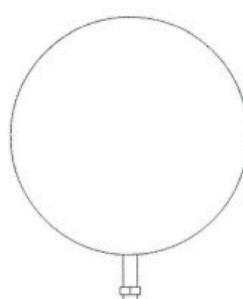

S.L.1.3



S.L.1.4



S.L.1.5



S.L.1.6



S.L.1.7

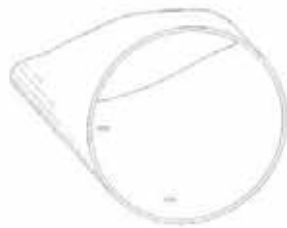

S.L.1.8



S.L.1.16



S.L.1.17



S.L.1.18



S.L.1.9

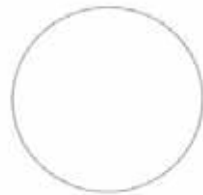

S.L.1.10



S.L.1.19



S.L.1.20



S.L.1.21



S.L.1.11



S.L.1.12



S.L.1.22



S.L.1.13



S.L.1.14

(51) 23-08

(28) 3D 1

(74) Advokat Krdžalić Adi,
Branilaca Sarajeva 31/1,
71000 Sarajevo, BA

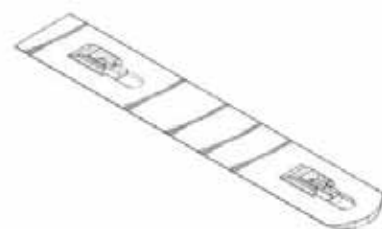

S.L.1.15

(11) BAD21844 (15) 04/08/2022

(21) BAD21844A (22) 31/12/2021

(73) "ISOWOOD" d.o.o. Gračanica
Sprečanski put bb,
75320 Grad Gračanica, BA

(72) Ne želi biti naveden

(30) Nije zatraženo

(18) 31/12/2026

(54) Dijelovi za izgradnju zvučnih
Konstrukcija

(55)

(57) Dizajn se sastoji od donjeg elementa koji čini neprekidna površina od poliesterskog filca crne boje, te gornjeg elementa koji čine MDF letvice trajno spojene na površinu filca, postavljene po dužini ili dijagonalno.

(51) 25-01

(28) 3D 2

(74) Nema zastupnika



S.L.1.1



S.L.1.2



S.L.2.1

INDEX PREMA RASTUĆEM REGISTRARSKOM BROJU IND.DIZAJNA
INDEX PREMA RASTUĆEM REGISTRACIJSKOM BROJU IND.DIZAJNA
ИНДЕКС ПРЕМА РАСТУЋЕМ РЕГИСТАРСКОМ БРОЈУ ИНД.ДИЗАЈНА

Registarski broj industrijskoga dizajna
Registracijski broj industrijskoga dizajna
Регистарски број индустријског дизајна

BAD21835

BAD21839

BAD21842

BAD21844

INDEX PREMA MEĐUNARODNOJ KLASIFIKACIJI ZA IND.DIZAJN
INDEX PREMA MEĐUNARODNOJ KLASIFIKACIJI ZA IND.DIZAJN
ИНДЕКС ПРЕМА МЕЂУНАРОДНОЈ КЛАСИФИКАЦИЈИ ЗА ИНД.ДИЗАЈН

Međ.klasifikacija za I.D prema Lokarnskom sporazumu
Međ.klasifikacija za I.D prema Lokarnskom sporazumu
Међ.класификација за И.Д.према Локарнском споразуму

Registarski broj I.Dizajna
Registracijski broj I.Dizajna
Регистарски број И.Дизајна

12-11

BAD21835

23-08

BAD21842

24-01

BAD21839

25-01

BAD21844

INDEX PREMA NOSIOCIMA INDUSTRIJSKOGA DIZAJNA
INDEX PREMA NOSITELJIMA INDUSTRIJSKOGA DIZAJNA
ИНДЕКС ПРЕМА НОСИОИМА ИНД.ДИЗАЈНА

Nosilac industrijskog dizajna
Nositelj industrijskog dizajna
Носилац индустријског дизајна

Registarski broj Ind. dizajna
Registracijski broj ind.dizajna
Регистарски број инд.дизајна

“ISOWOOD” d.o.o. Gračanica

BAD21844

Hagen Hans Martin

BAD21842

Industrie Borla S.p.A.

BAD21839

**Supersoco Intelligent
Technology (Shanghai) Co. Ltd**

BAD21835

OBJAVA PRIJAVE INDUSTRIJSKOG DIZAJNA
OBJAVA PRIJAVE INDUSTRIJSKOG DIZAJNA
ОБЈАВА ПРИЈЕВЕ ИНДУСТРИЈСКОГ ДИЗАЈНА

Bibliografski podaci svrstani su prema rastućem registarskom broju prijave industrijskog dizajna
Podaci su popraćeni INID kodom/Internationally agreed Numbers for the Identification of
Data/(br. u zagradi)
za identifikaciju podataka o patentima a prema standardu WIPO ST.80.
Prikaz redosleda podataka u objavljenom industrijskom dizajnu je slijedeći:

(21) RegistarSKI broj prijave industrijskog dizajna (22) Datum podnošenja prijave ind. dizajna

(71) Podnosilac(oci) prijave industrijskog dizajna

(30) Podaci o unijskom pravu prvenstva (broj prioritetne prijave, datum podnošenja i država)

(55) PRIKAZ PREDMETA
ZAŠTITE

(57) Opis karakterističnih obilježja predmeta zaštite, uključujući i naznaku boja

(51) Međunarodna klasifikacija za industrijski dizajn prema Lokarnskom aranžmanu

(54) Naziv predmeta zaštite

(28) Predmet prijave-dvodimenzionalan ili trodimenzionalan; ukupan broj predmeta zaštite

(74) Zastupnik(ici)

STRUKTURA REGISTRARSKOG BROJA PRIJAVE DIZAJNA
STRUKTURA REGISTRACIJSKOG BROJA PRIJAVE DIZAJNA
СТРУКТУРА РЕГИСТАРСКОГ БРОЈА ПРИЈАВЕ ДИЗАЈНА

BA D 97 0001 A



Napomena: Nakon što Institut za intelektualno vlasništvo prizna dizajn slovna oznaka A se briše

Napomena: Nakon što Institut za intelektualno vlasništvo prizna dizajn slovna oznaka A se briše

Напомена: Након што институт за интелектуалну својину призна дизајн словна ознака А се брише

(21) **BAD22850A** (22) **20/05/2022**

(71) **Dezen d.o.o. ,**
Magistralni put A-bb,
75270 Živinice, BA

(30) **Nije zatraženo**

(55)



S.L.3.1



S.L.1.1



S.L.3.2



S.L.1.2

(51) **06-02**

(54) **Kreveti**

(28) **3D 3**

(74) **Nema zastupnika**



S.L.2.1



S.L.2.2

PRESTANAK VAŽENJA INDUSTRIJSKOGA DIZAJNA
PRESTANAK VAŽENJA INDUSTRIJSKOGA DIZAJNA
ПРЕСТАНАК ВАЖЕЊА ИНДУСТРИЈСКОГ ДИЗАЈНА

(registarski broj industrijskog dizajna)

BAD06341

(objavljeno u glasniku)

3/2008

(nosioci industrijskoga dizajna)

DUKAT mliječna industrija d.d. (Međunarodna

klasifikacija za industrijski dizajn prema

Lokarnskom aranžmanu)

09-01

(naziv predmeta zaštite)

BOCE

(datum prestanka važenja industrijskog dizajna)

13/12/2021

BAD07353

2/2008

“SARAJEVSKA PIVARA” d.d. Sarajevo

09-01

FLAŠA ZA VOĆNI SOK 1L

06/02/2022

BAD07358

2/2009

“SARAJEVSKA PIVARA” d.d. Sarajevo

09-01

FLAŠA ZA SIRUP

06/02/2022

BAD07364

4/2008

Peter Opsvik AS

06-06

NASLON ZA LEĐA (za dječiju stolicu)

02/03/2022

BAD07367

4/2008

SCHREDER S.A. Rue de Lusambo 67, BE

26-03

UREĐAJ ZA VANJSKO OSVJETLJAVANJE

09/03/2022

BAD07368

4/2008

SCHREDER S.A.

26-03

UREĐAJ ZA VANJSKO OSVJETLJAVANJE

09/03/2022

**PRODUŽENJE VAŽENJA INDUSTRIJSKOGA DIZAJNA
PRODULJENJE VAŽENJA INDUSTRIJSKOGA DIZAJNA
ПРОДУЖЕЊЕ ВАЖЕЊА ИНДУСТРИЈСКОГ ДИЗАЈНА**

(registarski broj industrijskog dizajna)

BAD07390

(objavljeno u glasniku)

2/2009

(nosioci industrijskoga dizajna)

Lidl Stiftung & Co. KG

(Međunarodna klasifikacija za industrijski dizajn
prema Lokarnskom aranžmanu)

09-01

(naziv predmeta zaštite)

BOCA

(datum prestanka važenja nakon produženja za
5 godina)

20/07/2027

BAD12575

4/2014

Mars, Incorporated

32-00

GRAFIČKI SIMBOLI

23/07/2027

BAD07394

3/2009

BARJAKTAREVIĆ

19-03

REKLAMNI KALENDAR

09/10/2027

BAD07396

4/2009

Essity Hygiene and Health Aktiebolag

23-02

DRŽAČ ZA ROLNU PAPIRA

20/09/2027

PROMJENA ADRESE - PROMJENA ADRESE - ПРОМЈЕНА АДРЕСЕ

BAD07390

10/06/2009

Lidl Stiftung & Co. KG

Stiftsbergstrasse 1, 74172 Neckarsulm, DE

15/06/2022

ŽIGOVI
ŽIGOVI
ЖИГОВИ
TRADEMARKS

OBJAVA PRIJAVA ŽIGOVA

Bibliografski podaci svrstani su prema rastućem broju prijave žiga.

Podaci su popraćeni INID kodom/Internationall agreedy Numbers for the Identification of Data/ (broj u zagradi),za identifikaciju podataka o žigovima,a prema standardu WIPO ST.60

Prikaz redosljeda podataka u objavljenoj prijavi žiga je slijedeći:

(210) **Broj prijave žiga**

(220) Datum podnošenja prijave žiga

(442) **Datum objave prijave žiga**

(300) Podaci o pravu prvenstva (država,datum podnošenja i broj prioritetne prijave)

(230) Datum izložbenog (sajamskog) prava prvenstva

(732) **Nosilac žiga**

(740) Zastupnik

(551) Kolektivni žig

(591) Boje

(554) Trodimenzionalni žig

(539) Opis

(540) Izgled žiga

Izgled žiga (text ili slika)
(max 8 x 8 cm za sliku)

(526) Disklaimer – Dobrovoljno ograničenje obima zaštite

(531) Međunarodna klasifikacija figurativnih elemenata žigova prema Bečkoj klasifikaciji–sedma edicija

(511) **Međunarodna klasifikacija roba i usluga prema Ničanskoj klasifikaciji - jedanesta edicija**

STRUKTURA REGISTRARSKOG BROJA PRIJAVE ŽIGOVA
STRUKTURA REGISTRACIJSKOG BROJA PRIJAVE ŽIGOVA
СТРУКТУРА РЕГИСТАРСКОГ БРОЈА ПРИЈАВЕ ЖИГОВА

BA Z 97 0001 A



Напомена: Након што Институт за интелектуално власништво призна жиг словна ознака A се брише

Напомена: Након што Институт за интелектуално власништво призна жиг словна ознака A се брише

Напомена: Након што институт за интелектуалну својину призна жиг словна ознака A се брише

(210) **BAZ2123414A** (220) 30/04/2021
 (442) 30/09/2022
 (732) **Adnan Zjajo**
Paromlinska 53c, 71000 Sarajevo, BA
 (540)

MOJ
tag.

(531) 24.17,27.5
 (511)
 9 Računarski programi (softver); aplikacije za računarske programe koje se mogu preuzeti s interneta.;
 35 Ogllašavanje i reklamiranje računarskih programa i aplikacija za računarske programe koje se mogu preuzeti s interneta.

(210) **BAZ2123421A** (220) 05/05/2021
 (442) 30/09/2022
 (732) **JADRAN GALENSKI LABORATORIJ d.d.**
Svilno 20, 51000 Rijeka, HR

(740) "MSA IP"
 (591) plava, bijela, crna
 (540)



(531) 1.15,24.3,26.1,27.5,29.1
 (511)

3 Parfumerijski proizvodi, kozmetički proizvodi, toaletni proizvodi.;

5 Lijekovi za ljudske potrebe; lijekovi; dodaci prehrani i dijetetski pripravci; dijetetski i hranjivi dodaci; dijetetski prehrambeni proizvodi za medicinske potrebe; dijetetski proizvodi za bolesnike; dijetetski proizvodi za medicinske potrebe; farmaceutski pripravci za ljudsku primjenu; hemijsko- farmaceutski proizvodi; farmaceutski pripravci; medicinski toaletni pripravci; medicinski pripravci.

(210) **BAZ2123539A** (220) 07/06/2021
 (442) 30/09/2022
 (732) **Natura Therapy d.o.o.**
Grbavička do br. 7, Sarajevo, BA
 (591) zelena
 (540)



(531) 5.3,29.1

(511)

5 Dijetetski dodaci (dodaci ishrani) za ljude i životinje.

(210) **BAZ2123541A** (220) 10/06/2021
 (442) 30/09/2022
 (732) **Preduzeće za trgovinu, promet i usluge "BU - BU - GAO" d.o.o. Brčko Brčko distrikt BiH,**

tržnica "Arizona", objekat br. IV, lokal br. 2, cjelina 14, BA

(591) crna, zlatna, bijela, roza
 (540)



(531) 26.4,27.1,29.1

(511)

8 Aparati za depilaciju, električni i neelektrični; brijači, električni ili neelektrični; ručni pribor za uvijanje kose; škare za nokte, električne ili neelektrične; škare za osobnu upotrebu, električne i neelektrične; uvijači za trepavice.

(210) **BAZ2123545A** (220) 11/06/2021

(442) 30/09/2022

(732) **YAVUZ MUSTAFA****Stupine B13, Tuzla, BA**

(591) tamno zelena, bijela

(540)



(531) 26.4,27.5,29.1

(511)

11 Uređaji i instalacije za klimatizaciju, Peći, koje nisu za laboratorijsku upotrebu, na primjer stomatološke peći, mikrovalne pčnice, pekarske peći, Peći kao aparate za grijanje, Solarne termalne kolektore, Odvode dimnjaka, ventilatore dimnjaka, domaće kamine, Aparate i instalacije za osvjetljenje, na primjer, svjetleće ciljevi za osvjetljivanje, reflektore, trepćuća sigurnosna svjetla, svjetleće kućne brojeve, reflektore za vozila, svjetla za vozila, Instalacije za kupatila, opremu za kupatila, vodovodne instalacije za kupatila, Toalete, pisoare, Fontane, čokolade fontane, Električno grijanje podloge, jastuke i deke, koje nisu za medicinsku upotrebu, Termofore, Električno grijanu odjeću, Električne uređaje za pravljenje jogurta, aparate za pravljenje hljeba, aparate za kafu, aparate za pravljenje sladoleda, Ledomate. ;

16 Ljepila za kancelarijske i kućne potrebe, Određene papirne proizvode za jednokratnu upotrebu, na primjer spikerke, maramice i stolnjake od papira, Određenu robu od papira ili kartona koja nije drugačije klasifikovana prema funkciji ili namjeni, na primjer, papirne kese, koverta i ambalažu za pakovanje, statue, figure i umjetnička djela od papira ili kartona, kao što su figurice od kaširanog papira, uramljene ili neuramljene litografije, slike i akvarele. ;

20 Namještaj, ogledala, ramovi za slike, Metalni namještaj, namještaj za kampovanje, stalke za puške, standove za novine, Unutrašnje prozorske roletne i zastore, Opremu za krevete, npr. Dušeke, ramove za krevete, jastuke, Ogledala, ogledala na namještaju i toaletna ogledala, Sitnu nemetalnu robu, na primjer, zavrtnje, šarafe, klinove, točkiće za namještaj, spojnice za pričvršćivanje cijevi, Poštanske sandučice koji nisu od metala ili zidani. ;

24 Tekstil i zamjena za tekstil, Tkanine za domaćinstvo, Zavjese od tekstila ili plastike, Tkanine za domaćinstvo, na primjer, prekrivače za krevete, jastučnice, tekstilne peškire, Papirnu posteljinu, Vreće za spavanje, unutrašnje presvlake za vreće za spavanje, Mreže za komarce. ;

27 Tepisi, čilimi, prostirke i otirači, linoleum i drugi materijali za pokrivanje podova, Prekrivači za zidove (netekstilni), Podne prostirke za automobile, Prostirke za pokrivanje podova, na primjer prostirke za kupatila, otirače, podloge za gimnastiku, prostirke za jogu, Vještačke travnjaka, Tapete, uključujući tekstilne tapete.;

35 Oglašavanje, Vođenje poslova.

(210) **BAZ2123571A** (220) 22/06/2021

(442) 30/09/2022

(732) **Natura Therapy d.o.o.****Grbavička do br. 7, Sarajevo, BA**

(591) plava, siva

(540)



(531) 2.9;27.5;29.1

(511)

5 Dijetetski dodaci (dodaci ishrani) za ljude i životinje.

(210) **BAZ2123572A** (220) 22/06/2021

(442) 30/09/2022

(732) **Natura Therapy d.o.o.****Grbavička do br. 7, Sarajevo, BA**

(591) crvena, siva

(540)



(531) 2.9;26.11;27.5;29.1

(511)

5 Dijetetski dodaci (dodaci ishrani) za ljude i životinje.

(210) **BAZ2123573A** (220) 22/06/2021

(442) 30/09/2022

(732) **Natura Therapy d.o.o.**

Grbavička do br. 7, Sarajevo, BA

(591) plava, siva

(540)



(531) 5.3;5.7;27.5;29.1

(511)

5 Dijetetski dodaci (dodaci ishrani) za ljude i životinje.

(210) **BAZ2123574A** (220) 22/06/2021

(442) 30/09/2022

(732) **Natura Therapy d.o.o.**

Grbavička do br. 7, Sarajevo, BA

(591) smeđa, siva

(540)



(531) 3.11;27.5;29.1

(511)

5 Dijetetski dodaci (dodaci ishrani) za ljude i životinje.

(210) **BAZ2123691A** (220) 05/08/2021

(442) 30/09/2022

(300)

(732) **“TROPIC MALOPRODAJA” d.o.o.**
Banja Luka

**Ivana Gorana Kovačića bb, Banja
Luka, BA**

(591) zelena, bijela.

(540)



MLIJEKO



(531) 5.11,19.7,29.1

(511)

29 Mlijeko i mliječni proizvodi.;

35 Promocija za treća lica, prodaja roba za treća lica.

(210) **BAZ2123705A** (220) 18/08/2021

(442) 30/09/2022

(732) **Lidl Stiftung & Co. KG Stiftsbergstraße
1, 74172 Neckarsulm, DE**

(740) **Živko Mijatović & Partners d.o.o.**

(591) Plava, bijela, crna.

(540)



(531) 26.4;27.5;29.1

(511)

29 Sastojci za pečenje raznih vrsta, obuhvaćeni ovom klasom, a naročito kandirano voće, glazirane trešnje, suho grožđe, sultanija (bijelo suho grožđe), kandirana kora narandže, kandirana kora limuna; prerađen badem i sve vrste orašastih plodova; suhi kokosov orah; pripremljen

nadjev za pečenje, koji se uglavnom sastoji od maka, orašastih plodova, badema, kokosovih pahuljica i/ili voća; želatin za ishranu; mljevene sjemenke maka; namirnice za aromatiziranje, osobito oguljeno citrusno voće i/ili korice agruma, uključujući iste u sušenom ili dehidriranom obliku; konzervirano, kuhano i smrznuto voće.;

30 Brašno; šećer; kakao; škrob za prehranu; sastojci za pečenje svih vrsta, uključeni u ovu klasu, osobito glazure za kolače, premazi, glazure, pripravci za učvršćivanje tučenog vrhnja, arome za ulja za pečenje i kuhanje, šećerni preljev, marcipan, masa od marcipana, nugat, oblatne za pečenje, vanilija i vanilin šećer, mahune vanilije; med, melasa; čokolada i proizvodi od čokolade, naročito rendana čokolada, preljevi od čokolade, listići, zrnca i pahuljice; dekorativni čokoladni i konditorski proizvodi; presovani i sušeni kvasac; prašak za dizanje kod pečenja, naročito prašak za pecivo (natrijev bikarbonat), začini i mješavine začina; namirnice za aromatiziranje, posebno ekstrakti agruma, uključujući iste u sušenom ili dehidriranom obliku; pekarske smjese, tijesto za kolače; tjestenina; kruh i slastice od tijesta; kruh i krušni proizvodi; kolači; konditorski proizvodi.;

31 Svježe sjemenke maka, orašasti plodovi i bademi svih vrsta; svježe voće.

(210) **BAZ2123725A** (220) 27/08/2021

(442) 30/09/2022

(732) **Montres Tudor SA**

Rue François-Dussaud 3, Geneve, CH

(740) Živko Mijatović & Partners d.o.o.

(540)



(531) 24.1

(511)

14 Satni mehanizmi i njegovi dijelovi; nakit; drago i polu-drage kamenje; plemeniti metali i njihove legure; broš igle (nakit).;

35 Prezentacija urarskih i kronometrijskih artikala, nakita i pametnih satova putem svih komunikacijskih medija i maloprodajne svrhe; on-line reklamiranje; pružanje informacija i savjeta potrošačima u vezi s urarskim i kronometrijskim artiklima, nakitom, pametnim satovima i

artiklima za online prodaju; usluge reklamiranja, marketinga i promocije; usluge oglašavanja i promotivne usluge; distribucija promotivnih materijala; savjetodavne usluge u oblasti oglašavanja i marketinga; savjetodavne usluge u vezi sa promotivnim aktivnostima.;

37 Usluge popravke urarskih i kronometrijskih artikala, nakita i pametnih satova; usluge održavanja urarskih i kronometrijskih artikala, nakita i pametnih satova; usluge poliranja za urarske i kronometrijske proizvode i nakit; usluge remonta urarskih i kronometrijskih proizvoda, nakita i pametnih satova; usluge restauracije urarskih i kronometrijskih proizvoda, nakita i pametnih satova; usluge tehničke kontrole za urarske i kronometrijske proizvode, nakit i pametne satove; pružanje savjeta i informacija u vezi svih prethodno navedenih usluga.

(210) **BAZ2123736A** (220) 07/09/2021

(442) 30/09/2022

(732) **IDEJA d.o.o. Sarajevo**

ul. Radićeva br. 8, 71000 Sarajevo, BA

(740) KARABDIĆ KERIM

(591) zelena, plava

(540)



(531) 27.5,29.1

(511)

35 Oglašavanje; vođenje poslova; poslovno upravljanje; kancelarijski poslovi.;

36 Usluge agencija za nekretnine; financijske procjene (osiguranje, banke, nekretnine); iznajmljivanje ureda (nekretnine)

(210) **BAZ2123737A** (220) 07/09/2021
 (442) 30/09/2022
 (732) **IDEJA d.o.o. Sarajevo**
ul. Radićeva br. 8, 71000 Sarajevo, BA
 (740) KARABDIĆ KERIM
 (591) plava, zelena
 (540)



(531) 27.5,29.1
 (511)
 35 Oglašavanje; vođenje poslova; poslovno upravljanje; kancelarijski poslovi.;
 36 Usluge agencija za nekretnine; finansijske procjene (osiguranje, banke, nekretnine); iznajmljivanje ureda (nekretnine); usluge iznajmljivanja smještaja (nekretnine).

(210) **BAZ2123763A** (220) 20/09/2021
 (442) 30/09/2022
 (732) **INPROZ - Institut za zaštitu i projektovanje d.o.o. Tuzla**
ul. Armije BiH br. 15, 75000 Tuzla, BA
 (740) ZAK Kenan Elezović i Mirza Dževdetbegović
 (591) crna, siva, crvena, žuta, bijela
 (540)



(531) 26.15,27.5,29.1

(511)
 37 Čišćenje gradilišta; instalacija mjernih sistema; instalacija sigurnosnih sistema; informacije o održavanju mjerne opreme i opreme za ispitivanje; instalacija protivpožarnih sistema; popravlanje opreme; postavljanje, održavanje i popravak alarma, brava i sefova, pružanje informacija o popravku ili održavanju protivpožarnih alarma, usluge nadzora.;
 41 Kursevi osposobljavanja u vezi sa analizama sistema obrazovanje u području zaštite na radu; usluge osposobljavanja u vezi sa zdravstvenom zaštitom na radu; usluge obrazovanja i osposobljavanja u području zaštite na radu.;
 42 Ispitivanje, analiza i procjena usluga drugih u svrhu certifikacije ispitivanje, provjera autentičnosti i kontrola kvalitete; savjetodavne usluge vezane za ispitivanje materijala; izrada idejnih rješenja iz oblasti građevinarstva; izrada elaborata iz oblasti građevinarstva usluge nauke i tehnologije;
 45 Savjetovanje o pravilima sigurnosti na radu; savjetovanje u oblasti sigurnosti na radu; usluge nadzora.

(210) **BAZ2123789A** (220) 30/09/2021
 (442) 30/09/2022
 (732) **EDIN BEKANOVIĆ**
Mala Kladuša bb, 77230 Velika Kladuša, BA
 (591) plava, narandžasta
 (540)



(531) 1.15,26.1,26.11,27.5,29.1
 (511)
 16 Krep traka, ljepljive etikete.;
 17 PSK ljepljiva traka (sintetički kaučuk), PP ljepljiva traka, papirna ljepljiva traka.

(210) **BAZ2123790A** (220) 30/09/2021
 (442) 30/09/2022
 (732) **EDIN BEKANOVIĆ**

**Mala Kladuša bb, 77230 Velika Kladuša,
 BA**

(591) plava, narandžasta
 (540)



(531) 27.5,29.1

(511)

17 Ljepljiva traka za zatvaranje vrećica sa višestrukom mogućnosti otvaranja i zatvaranja.

(210) **BAZ2123791A** (220) 30/09/2021

(442) 30/09/2022

(732) **EDIN BEKANOVIĆ**

**Mala Kladuša bb, 77230 Velika Kladuša,
 BA**

(591) plava
 (540)



(531) 26.3,26.11,27.1,29.1

(511)

7 Mašine za zatvaranje kutija ljepljivom trakom, mašine za omatanje folijom, dispenzeri ljepljive trake, dispenzeri za omatanje, dispenzeri za etikete, dispenzeri za ljepljive trake.;

16 Mašinska folija za omatanje, ručna folija za omatanje.

(210) **BAZ2123792A** (220) 30/09/2021
 (442) 30/09/2022
 (732) **EDIN BEKANOVIĆ**

**Mala Kladuša bb, 77230 Velika Kladuša,
 BA**

(591) plava, zelena
 (540)



(531) 24.17,27.1,29.1

(511)

16 Krep traka.;

17 PSK ljepljiva traka (sintetički kaučuk), PP ljepljiva traka, papirna ljepljiva traka.

(210) **BAZ2123812A** (220) 06/10/2021

(442) 30/09/2022

(732) **LIJEPE KUĆNE STVARI d.o.o.**

**Trg djece Sarajeva br. 1, 71000
 Sarajevo, BA**

(740) Marić & Co advokatsko društvo d.o.o.

(591) tamnosiva, bijela, žuta, crvena,
 svijetlozelena, tamnozelena,
 narandžasta, ljubičasta

(540)



(531) 3.7,26.1,29.1

(511)

20 Namještaj, ogledala, okviri, proizvodi koji nisu obuhvaćeni drugim klasama, od drva, pluta, trske, šiblja, rožine, kosti,

bjelokosti, usovine, kornjačevine, ambre, sedefa, morske zgure (štive), nadomjesci svih tih materijala ili plastični proizvodi. ;

21 Pribori i posuđe za kućanstvo ili za kuhinju (koji nisu od plemenitih metala niti su presvučeni plemenitim metalom), češljevi i spužve, četke (osim kistova), materijali za četke, pribor za čišćenje, žica za struganje parketa, sirovo ili poluobrađeno staklo (osim građevinskog stakla), stakleni proizvodi, porculanski i keramički proizvodi koji nisu obuhvaćeni drugim klasama.;

24 Tkanine i tekstilni proizvodi koji nisu obuhvaćeni drugim klasama, pokrivači za krevete i stolove.

(210) **BAZ2123818A** (220) 13/10/2021

(442) 30/09/2022

(732) **Noorudheen Kalari Parambath**
P.O. Box No. 8787, Ajman, AE

(740) PRO-PATENT d.o.o.

(591) crvena

(540)



(531) 26.1,26.2,26.11,28.1,29.1

(511)

30 Kafa, čaj, kakao i nadomjesci kafe; riža; tapioka, sago; brašno i proizvodi od žitarica; kruh, kolači, slastice; sladoled; šećer, med, sirup od melase; kvasac, prašak za dizanje; sol; senf; ocat, umaci (začini); mirotije; led za hlađenje. ;

43 Usluge okrepe (pružanje hrane i pića); pružanje privremenog smještaja.

(210) **BAZ2123819A** (220) 13/10/2021

(442) 30/09/2022

(732) **“RUKOTVORINE” d.o.o. Konjic Varda**
2, 88400 Konjic, BA

(591) crna, bijela

(540)

IMPROVE YOUR HOME & IMPROVE OUR WORLD

ZANAT

(531) 27.5

(511)

20 Namještaj, ogledala, okviri; nemetalni spremnici za pohranu i prijevoz; neobrađeni i poluobrađeni kost, rožina, bjelokost, usovina, sedef; školjke; štiva; jantar. ;

21 Pribor i posuđe za kućanstvo ili za kuhinju; češljevi i spužve; četke, osim kistova; materijali za četke; pribor za čišćenje; sirovo ili poluobrađeno staklo, osim građevnog stakla; stakleni proizvodi, porculansko i keramičko posuđe.;

35 Oglašavanje; vođenje komercijalnih poslova; komercijalna administracija; uredski poslovi.

(210) **BAZ2123825A** (220) 13/10/2021

(442) 30/09/2022

(732) **TMT doo Tuzla**

Ul. Armije BiH broj 15, 75000 Tuzla, BA

(740) ZAK Kenan Elezović i Mirza Dževdetbegović

(591) bijela, crvena, crna

(540)



(531) 26.2,26.11,27.5,29.1

(511)

35 Maloprodajne usluge povezane sa delikatesima, mesom, slatkišima, voćem, alkoholnim, bezalkoholnim

pićima, hranom, veleprodajne usluge povezane sa slatkijima, delicijama, mesom, voćem, delicijama, alkoholnim, bezalkoholnim pićima, hranom marketing proizvoda, organizacija poslovnih predstavljanja povezanih s kupovinom i prodajom proizvoda.;

39 Prevoz i dostava robe, distribucija maloprodajne i veleprodajne robe, pakovanje i skladištenje robe.

(210) **BAZ2123826A** (220) 14/10/2021

(442) 30/09/2022

(732) **Voith Hydro Bosnia d.o.o. Živinice Maline-Ljubače do br.256, Put Suha, 75270 Živinice, BA**

(740) ZAK Kenan Elezović i Mirza Dževdetbegović

(591) bijela, plava, crna

(540)

VOITH

(531) 27.5,29.1

(511)

37 Izgradnja hidroelektrana, Popravak uređaja ili održavanje uređaja i aparata za distribuciju električne energije, Popravak električne opreme, Postavljanje sistema hidroelektrana, Popravak ili održavanje uređaja i aparata za distribuciju ili kontrolu električne energije, Popravak električne opreme, Popravak električne opreme i elektrotehničkih instalacija, Savjetodavne usluge koje se odnose na održavanje i popravak mehaničke i električne opreme. ;

42 Hosting usluge, Inženjerske usluge, Arhitektonske i inženjerske usluge, Tehničko planiranje i savjetovanje u oblasti lakog inženjeringa,

(210) **BAZ2123827A** (220) 15/10/2021

(442) 30/09/2022

(732) **Domaća radinost "MAGIC TOUCH NATURAL COSMETICS", VI. Klopić Murtić (Meho) Meliha-Cazin**

Lojička bb, 77220 Cazin, BA

(591) crna, zlatna

(540)



(531) 26.4,27.5,29.1

(511)

3 Šećerna pasta za depilaciju, pasta za depilaciju, vosak za depilaciju, vosak u trakicama za depilaciju, kreme za depilaciju; Šamponi za kosu, šamponi za tijelo, prirodni šamponi, šamponi za bebe, suhi šamponi, šamponi protiv prhuti, šamponi za suhu kosu, šamponi za masnu kosu, šamponi za kosu s problematičnim vlasište, šamponi za kosu s neurodermatitisima, šamponi za tijelo s problematičnom kožom, šamponi za tijelo s kožom sklonom neurodermatitisima, šamponi; sapuni, glicerinski sapuni, prirodni sapuni, tečni sapuni, sapuni za lice, sapuni za tijelo, prirodni sapuni za lice, prirodni sapuni za tijelo; dezodoransi, prirodni dezodoransi, antiperspiranti, kruti dezodoransi, dezodoransi u kremi, dezodoransi u stiku, dezodoransi u spreju, roll on dezodoransi, kreme za lice, kreme za tijelo, prirodne kreme za lice i tijelo, hidratantne kreme za lice i tijelo, melemi, prirodni melemi, losioni za tijelo, mlijeka za tijelo, mlijeka za lice, ulja za tijelo, prirodna ulja za tijelo, ulja za sunčanje, ulja za samotamnjenje, ulja sa glitterima (shimmerima), ulja za lice, serumi za lice, anti-age serumi, serumi za kosu, serumi za tijelo, mermelade za sunčanje, mermelade za tijelo, maslaci za tijelo, maslaci za lice; tonici za lice, tonici za tijelo, vodice za kosu, vodice za tijelo, vodice za lice, vodice sa glitterima (shimmerima) za kosu, lice i tijelo; pilinzi za lice, pilinzi za tijelo, šećerni pilinzi, uljni pilinzi, suhi pilinzi, tečni pilinzi, pilinzi sa glitterima (shimmerima), pilinzi za suhim ili svježim cvijećem, prirodni pilinzi; balzami za usne, prirodni balzami za usne, balzami za usne u stiku, balzami za usne u kutijicama; pjene za čišćenje lica, pjene za tijelo, pjene za samotamnjenje; anti-age serumi, uljni serumi, vodeni serumi, serumi za lice, serumi za samotamnjenje, serumi za masnu kožu, serumi za suhu kožu; maske za lice, maske za lice sa shimmerima, maske za lice s oblikom lica.;

5 Farmaceutski i drugi preparati za ljudsku, medicinsku upotrebu ili za upotrebu kod životinja ljekovita šećerna pasta za depilaciju.;

21 Spužvice za čišćenje lica, spužvice za uklanjanje mitesera; piling rukavice; make-up četkice, četkice za maske.;

44 Saloni za uljepšavanje, kozmetički saloni, frizerski saloni, salon za masažu, saloni za njegu kože, saloni za mršavljenje, solarij, saloni za tamnjenje kože, saloni za njegu noktiju, saloni za uklanjanje dlačica, saloni za depilaciju, salon za trajnu depilaciju, saloni za lasersku depilaciju, saloni za permanentni make up, saloni za tetoviranje, usluge frizerskog i kozmetičkog salona, usluge salona za njegu noktiju, usluge frizerskih salona za djecu, usluge frizerskih salona za muškarce, usluge frizerskih salona za žene, usluge salona za uredjivanje kućnih ljubimaca, usluge salona za uljepšavanje kućnih ljubimaca.

(210) **BAZ2123828A** (220) 18/10/2021

(442) 30/09/2022

(732) **Kerry Luxembourg S.a.r.l.**

17 rue Antoine Jans, L-1820 Luxembourg, LU

(740) PETOŠEVIĆ d.o.o.

(540)

WELLMUNE

(511)

1 Beta gluklan (hemikalija za prehrambenu industriju); saharin; vitamini za upotrebu u proizvodnji suplemenata za prehranu; vitamini za prehrambenu industriju; antioksidanti za upotrebu u proizvodnji farmaceutskih preparata; antioksidanti za upotrebu u proizvodnji suplemenata za prehranu; proteini za upotrebu u proizvodnji suplemenata za prehranu; proteini za prehrambenu industriju; vitamini za upotrebu u proizvodnji farmaceutskih preparata; biološki preparati, osim za medicinske ili veterinarske svrhe; kulture mikroorganizama osim za medicinsku i veterinarsku upotrebu; mikroorganizmi (pripravci mikroorganizama) osim onih za medicinske i veterinarske potrebe; enzimski preparati za prehrambenu industriju; glukoza za prehrambenu industriju; lecitin za prehrambenu industriju; pektin za prehrambenu industriju; gluten za prehrambenu industriju; laktoza za prehrambenu industriju; kazein za prehrambenu industriju.;

5 Namirnice koje sadrže beta gluklan za dijetetske ili medicinske svrhe, za ishranu ljudi i životinja, a naročito, dodaci ishrani i dijetetski suplementi; suplementi za prehranu za veterinarske potrebe; proteinski dodaci ishrani; formula za bebe; mlijeko u prahu za bebe.;

29 Grickalice (snek barovi); proteinsko mlijeko; mlijeko u prahu za ishranu; proteinski šejkovi; mliječni proizvodi obogaćeni proteinima (nemedicinski), mliječni napici; konzervisano, smrznuto, sušeno i kuhano voće i povrće; voćni želei; prerađeno koštunjavo voće; grickalice od krompira; sir; grickalice na bazi sira; gotova jela na bazi ribe, mesa i povrća; jogurti; mliječni namazi; namazi na bazi koštunjavog voća; voćni namazi; mliječni proizvodi; mliječne zamjene; meso i zamjene za meso; grickalice na

bazi mesa.;

30 Kafa; pića na bazi kaka; mješavine kafe; nemedicinski čajevi; ovsene pahuljice i drugi proizvodi od žitarica, uključujući grickalice; ovsena kaša; kokice; peciva; konditorski proizvodi; prelivi za hranu; namazi od kaka i čokolade; začinski dodaci, sosovi.;

31 Hrana za kućne ljubimce; poslastice za kućne ljubimce.;

32 Energetska pića; bezalkoholna pića; voćna pića; nutritivna pića; nutritivni smutis; proteinska pića, voda obogaćena vitaminima, voda sa ukusom.

(210) **BAZ2123829A** (220) 18/10/2021

(442) 30/09/2022

(732) **Kerry Luxembourg S.a.r.l.**

17 rue Antoine Jans, L-1820 Luxembourg, LU

(740) PETOŠEVIĆ d.o.o.

(540)



(531) 1.15,25.7,26.1,26.4

(511)

1 Beta gluklan (hemikalija za prehrambenu industriju); saharin; vitamini za upotrebu u proizvodnji suplemenata za prehranu; vitamini za prehrambenu industriju; antioksidanti za upotrebu u proizvodnji farmaceutskih preparata; antioksidanti za upotrebu u proizvodnji suplemenata za prehranu; proteini za upotrebu u proizvodnji suplemenata za prehranu; proteini za prehrambenu industriju; vitamini za upotrebu u proizvodnji farmaceutskih preparata; biološki preparati, osim za medicinske ili veterinarske svrhe; kulture mikroorganizama osim za medicinsku i veterinarsku upotrebu; mikroorganizmi (pripravci mikroorganizama) osim onih za medicinske i veterinarske potrebe; enzimski preparati za prehrambenu industriju; glukoza za prehrambenu industriju; lecitin za prehrambenu industriju; pektin za prehrambenu industriju; gluten za prehrambenu industriju; laktoza za prehrambenu industriju; kazein za prehrambenu industriju.;

5 Namirnice koje sadrže beta gluklan za dijetetske ili medicinske svrhe, za ishranu ljudi i životinja, a naročito,

dodaci ishrani i dijetetski suplementi; suplementi za prehranu za veterinarske potrebe; proteinski dodaci ishrani; formula za bebe; mlijeko u prahu za bebe.;

29 Grickalice (snek barovi); proteinsko mlijeko; mlijeko u prahu za ishranu; proteinski šejkovi; mliječni proizvodi obogaćeni proteinima (nemedicinski), mliječni napici; konzervisano, smrznuto, sušeno i kuhano voće i povrće; voćni želei; prerađeno koštunjavo voće; grickalice od krompira; sir; grickalice na bazi sira; gotova jela na bazi ribe, mesa i povrća; jogurti; mliječni namazi; namazi na bazi koštunjavog voća; voćni namazi; mliječni proizvodi; mliječne zamjene; meso i zamjene za meso; grickalice na bazi mesa.;

30 Kafa; pića na bazi kaka; mješavine kafe; nemedicinski čajevi; ovsene pahuljice i drugi proizvodi od žitarica, uključujući grickalice; ovsena kaša; kokice; peciva; konditorski proizvodi; prelivi za hranu; namazi od kaka i čokolade; začinski dodaci, sosovi.;

31 Hrana za kućne ljubimce; poslastice za kućne ljubimce.;

32 Energetska pića; bezalkoholna pića; voćna pića; nutritivna pića; nutritivni smutis; proteinska pića, voda obogaćena vitaminima, voda sa ukusom.

(210) **BAZ2123834A** (220) 20/10/2021

(442) 30/09/2022

(732) **Željko Panić**

Kordunaška br. 8, 78000 Banja Luka, BA

(591) svijetloplava, tamnoplava

(540)



(531) 3.9,27.5,29.1

(511)

25 Bermude za kupanje, bikini kupaći kostimi, dječija odjeća, dječiji kupaći kostimi, jednodijelni kupaći kostimi, kape za kupanje, kape za vaterpolo, kupaće gaćice, kupaći kostimi za muškarce i žene, ogrtači, prsluci za plivanje.;

28 Lopte za sport, lopte za vaterpolo, lopte za plažu, sportski artikli i oprema.;

41 Bazenska infrastruktura, Festivali (Organizovanje-) u rekreativne svrhe, individualno vježbanje (obuka), informativne usluge u vezi sa sportom, izdavanje časopisa, iznajmljivanje opreme za sportske događaje, iznajmljivanje opreme za sport i vježbu, kulturne i sportske aktivnosti, obrazovanje i obuka, obrazovanje, zabava i sport, obrazovne, zabavne i sportske usluge, obučavanje sportskih aktivnosti, obuka ronjenja, obučavanje plivanja, organizacija i vođenje sportskih manifestacija, organizacija sportskih aktivnosti i takmičenja, organizovanje i održavanje

takmičenja, podučavanje (treniranje), pružanje kurseva obučavanja u vezi sa sportom, rekreacione usluge, školske usluge, sportska obuka, sportske usluge, treniranje, usluge obrazovanja i obuke koje se odnose na sport, usluge obučavanja u vezi sa sportom.

(210) **BAZ2123839A** (220) 25/10/2021

(442) 30/09/2022

(732) **Nikolay Penchev Penchev**

Ulica Lipa broj 8, Prestonička opština, Gr. Sofija, sofijska oblast, BG

(740) Emir Mehurić

(591) bijela, zelena, plava

(540)



(531) 27.5,29.1

(511)

16 Papir i karton, štampane stvari, knjigovezački materijal, fotografije, kancelarijski materijal i kancelarijski pribor, osim namještaja, ljepila za kancelarijske i kućne potrebe, materijali za crtanje i materijali za umjetnike, kistovi, materijali za obuku i nastavu, plastični omotači, folije i kese za umotavanje i pakovanje, štamparska slova, klišeji.;

35 Osiguranje, finansijski poslovi, monetarni poslovi, poslovi sa nekretninama.;

36 Oglašavanje, vođenje poslova, poslovno upravljanje, kancelarijski poslovi.

(210) **BAZ2123840A** (220) 25/10/2021

(442) 30/09/2022

(732) **Foundcenter Investment GmbH**

Allee 59B, 10437 Berlin, DE

(740) Igor Sjerikov

(591) plava, siva

(540)



(531) 26.3,27.1,29.1

(511)

35 Kancelarijski poslovi; Oglašavanje; Poslovno upravljanje; Vođenje poslova. ;

38 Telekomunikacije.;

41 Obrazovanje; Obuka; Razonoda; Sportske i kulturne aktivnosti. ;

42 Naučne i tehnološke usluge i istraživanje i projektovanje koji se na njih odnose; Projektovanje i razvoj računarskog hardvera i softvera; Usluge industrijskih analiza i istraživanja. ;

45 Lične i društvene usluge koje pružaju treće osobe sa ciljem zadovoljavanja potreba pojedinaca; Pravne usluge; Usluge obezbjeđenja radi fizičke zaštite imovine i osoba.

(210) **BAZ2123854A** (220) 03/11/2021

(442) 30/09/2022

(732) **Timur Stroil**

Envera Sehovica 58, Sarajevo, BA;

Đejla Mahmutović

Hasana Kaimije 25, Sarajevo, BA

Barbara Peleš-Stroil

Envera Sehovica 58, Sarajevo, BA

(540)

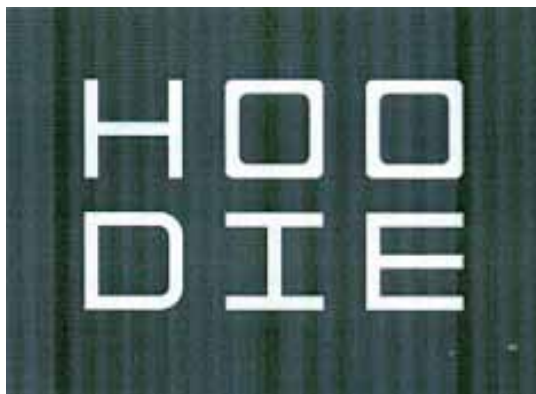

(531) 26.4,27.5

(511)

25 Odjeća, obuća, pokrivala za glavu.;

42 Usluge dizajna odjeće, obuće i pokrivala za glavu.

(210) **BAZ2123857A** (220) 04/11/2021

(442) 30/09/2022

(732) **Vedran Mujagić**

Hamdije Čemerlića 27, Sarajevo, BA;

Bran Jakubović

Alije Imamovića 58, Sarajevo, BA

Edin Islamović

Nikole Pašića 2, Modriča, BA

(540)

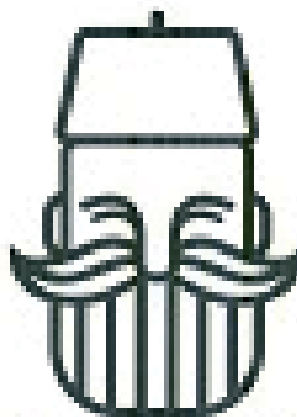

MAKSUZIJA

(531) 2.1,2.9,9.7,27.5

(511)

21 Alkoholna pića.;

25 Staklarija.;

33 Odjeća, obuća, pokrivala za glavu.

(210) **BAZ2123871A** (220) 11/11/2021

(442) 30/09/2022

(732) **MARIBELLA d.o.o.**

Tržnica "Arizona" Hala VIII, lokal br. 69, Brčko, BA

(740) "LINEA SERVICES" d.o.o. Sarajevo

(540)

MARIBELLA

(511)

18 Proizvodi od kože, naročito tašne, torbe, kožni pojasevi, kožno remenje, kožni kaiševi, ruksaci, novčanici, torbe za plažu, ručne torbe, putne torbe, tašne, putne torbe, rameni kaiševi; proizvodi od imitacije kože. ;

25 Odjeća, naročito donji veš (muški ženski i dječiji), bodi (žensko rublje), kaiševi (odjeća), čarape, biciklistička odjeća, rukavice, potkošulje, majice, sportske majice,

dresovi, pidžame, ogrtači, bademantili, prsluci, pojasevi i steznici, grudnjaci, sobni ogrtači, džemperi, košulje, kompleti (odjevni), pantalone, kaputi, odjeća za plažu, kupaći program (muški, ženski i dječiji), odijela, gotova konfekcijska odjeća; obuća; pokrivala za glavu.;

35 Oglašavanje; vođenje komercijalnih poslova; komercijalna administracija; uredski poslovi; usluge maloprodaje u vezi sa robama navedenim u klasi 25; veleprodajne usluge vezane uz odjeću.

(210) **BAZ2123872A** (220) 12/11/2021

(442) 30/09/2022

(732) **ALKALOID AD Skopje**

Blvd. Aleksandar Makedonski 12, 1000 Skopje, MK

(740) "Živko Mijatović & Partners" d.o.o.

(540)

REFIDORO

(511)

5 Farmaceutski pripravci.

(210) **BAZ2123873A** (220) 12/11/2021

(442) 30/09/2022

(732) **Gate21 d.o.o.**

Vrbanja br. 1/16, 71000 Sarajevo, BA

(591) ljubičasta

(540)



(531) 7.3,7.15,27.5,29.1

(511)

42 Komputersko programiranje; tehnološko savjetovanje.

(210) **BAZ2123874A** (220) 12/11/2021

(442) 30/09/2022

(732) **Gate21 d.o.o.**

Vrbanja br. 1/16, 71000 Sarajevo, BA

(591) ljubičasta

(540)



(531) 7.3,7.15,27.5,29.1

(511)

42 Komputersko programiranje; tehnološko savjetovanje.

(210) **BAZ2123877A** (220) 15/11/2021

(442) 30/09/2022

(300) 018474977

19/05/2021

EM

(732) **Intercontinental Great Brands LLC 100 Deforest Avenue, East Hanover New Jersey 07936, US**

(740) "Živko Mijatović & Partners" d.o.o.

(591) plava, bijela, siva

(540)



(531) 27.5,29.1

(511)

30 Kruh i slastice od tijesta; krekeri; keksi; suhi kolačići; napolitanke; vafli.

(210) **BAZ2123882A** (220) 18/11/2021

(442) 30/09/2022

(732) **NUSRETA JUKOVIĆ**

Vejsila Čurčića 58, 71000 Sarajevo, BA

(591) zelena, siva

(540)

(531) 27.5,29.1

(511)

2 Toneri (tinte) za laserske i inkjet štampače, faxove i male fotokopirne mašine. ;

9 Uređaj za izdavanje metalnih novčića, kompjuteri i kompjuterski periferni uređaji, kompjuterski softver.;

16 Papirni i kancelarijski materijal

35 - Promicanje prodaje za treće osobe.;

40 Usluge reciklovanja (refilovanja) tonera za laserske i inkjet štampače, faxove i male fotokopirne mašine. ;

42 Tehnološke usluge, industrijska analiza, industrijski dizajn, dizajn i razvoj kompjuterskog hardvera i softvera.

(210) **BAZ2123887A** (220) 23/11/2021

(442) 30/09/2022

(732) **Berg d.o.o.**

Grbavička 7a, Sarajevo, BA

(591) tirkizna

(540)

(531) 17.5,27.5,29.1

(511)

9 Naučni, nautički, geodetski, fotografski, kinematografski i optički aparati i instrumenti kao i aparati i instrumenti za vaganje, mjerenje, signalizaciju, kontrolu (inspekciju), za pomoć (spašavanje) i za obuku; aparati i instrumenti za vođenje, distribuiranje, transformiranje, akumuliranje, podešavanje ili upravljanje električne struje; aparati za

snimanje, prijenos, reprodukciju zvuka ili slika; magnetne podloge za snimanje, akustičke ploče; kompaktne ploče, DVD i drugi numerički nosači za snimanje; mehanizmi za uređaje koji se pokreću uz prethodno ubacivanje kovanica; registrarske blagajne, računari, oprema za obradu podataka i računala; uređaji za gašenje požara; Računarski programi-softveri. ;

42 Naučne i tehnološke usluge kao i pripadajuće usluge istraživanja i koncepcije; usluge industrijskih analiza i istraživanja; koncepcija i razvoj računara i računarnih programa /softvera/.

(210) **BAZ2123888A** (220) 23/11/2021

(442) 30/09/2022

(732) **IVAN LJUBIĆ**

Puringajska 24, 88220 Široki Brijeg, BA

(591) plava, bijela, narandžasta

(540)

(531) 26.4,26.11,29.1

(511)

9 Mobilne aplikacije; aplikacijski softver; softver za računalne aplikacije; uredske i poslovne aplikacije.;

16 Knjige; grafičke knjige; stručni časopisi; časopisi s općim sadržajem; papir i karton; papirnate ili kartonske kutije; papirnate, kartonske i plastične vreće i artikli za pakiranje, zamatanje i skladištenje; letci; letci u području prodaje nekretnina; bilteni [tiskovine]; fotografije; fotografski albumi; katalozi; novine; periodične tiskane publikacije; slike; stručni časopisi; tiskani informativni listovi.;

19 Podovi.;

20 Namještaj.;

35 Pružanje poslovnih informacija putem web-stranice; usluge uredske administracije; pružanje poslovnih i komercijalnih informacija; računalno podržane poslovne informacije; optimizacija pretraživača; računalno pretraživanje poslovnih informacija; računalna promocija poslovanja; usluge računalne obrade poslovnih informacija; računalno upravljanje bazom podataka; ažuriranje poslovnih informacija u računalnoj bazi podataka; poslovne savjetodavne usluge u vezi korištenja računala; usluge reklamiranja i oglašavanja; marketinška analiza tržišta nekretnina; marketing u području nekretnina, oglašavanje komercijalnih ili stambenih nekretnina; usluge oglašavanja u svezi s nekretninama; organizacija i provedba dražbi za nekretnine; pružanje oglasnog prostora, vremena i usluge oglasnih medija.;

36 Financiranje nekretnina; financijski poslovi; zakup nekretnina; iznajmljivanje nekretnina; procjene nekretnina; administracija nekretnina; upravljanje nekretninama; financiranje imovine [nekretnine]; ulaganje u nekretnine; agencija za nekretnine; pomoć kod stjecanja nekretnina;

financijsko upravljanje projektima nekretnina; agencije za smještaj [nekretnine]; savjetovanje kod kupnje nekretnina; iznajmljivanje nekretnina i posjeda; posredovanje u prometu nekretninama; računalne informativne usluge u vezi s nekretninama; pružanje informacija o nekretninama, putem interneta.;

37 Izgradnja nekretnina; održavanje nekretnina; obnavljanje nekretnina; usluge nadzora građevinskih radova za nekretninske projekte; čišćenje zgrada; građevinska izgradnja; građevinarstvo povezano s poljoprivrednim zemljištem; građevinske usluge; građevinske usluge u vezi s gradnjom stambenih prostora; građevinsko [graditeljsko] savjetovanje; izgradnja; izgradnja čeličnih konstrukcija za građevine; izgradnja i popravak zgrada; izgradnja podova; izgradnja poslovnih zgrada; izgradnja stambenih i komercijalnih zgrada; konzultantske usluge koje se odnose na izgradnju zgrada; najam građevinske opreme; obnavljanje interijera zgrada; održavanje i popravak namještaja; održavanje i popravak zgrada; održavanje nekretnina; održavanje uredskih strojeva; ugradnja opreme za zgrade; ugradnja vrata i prozora; usluge domara zgrada [popravci, održavanje]; usluge iskopavanja; usluge izgradnje; vanjsko i unutarnje čišćenje zgrada; zidarstvo.;

39 Usluge turističke agencije i rezervacija. ;

41 Obuka u području upravljanja nekretninama; usluge obrazovanja i osposobljavanja koje se odnose na upravljanje nekretninama; emisije (produkcija).;

42 Arhitektura; arhitektonske usluge; konzultantske i informativne usluge koje se odnose na arhitekturu i infrastrukturu informacijske tehnologije; mjerenje nekretnina; usluge projektiranja u vezi s nekretninama; programiranje (računalno -); računalne usluge; računalne savjetodavne usluge; usluge dizajna.;

43 Hoteli, hosteli i pansioni i turistički smještaj; privremeni smještaj; usluge rezervacije smještaja. ;

45 Pravne usluge.

katalozi; novine; periodične tiskane publikacije; slike; stručni časopisi; tiskani informativni listovi.;

19 Podovi.;

20 Namještaj.;

35 Pružanje poslovnih informacija putem web-stranice; usluge uredske administracije; pružanje poslovnih i komercijalnih informacija; računalno podržane poslovne informacije; optimizacija pretraživača; računalno pretraživanje poslovnih informacija; računalna promocija poslovanja; usluge računalne obrade poslovnih informacija; računalno upravljanje bazom podataka; ažuriranje poslovnih informacija u računalnoj bazi podataka; poslovne savjetodavne usluge u vezi korištenja računala; usluge reklamiranja i oglašavanja; marketinška analiza tržišta nekretnina; marketing u području nekretnina, oglašavanje komercijalnih ili stambenih nekretnina; usluge oglašavanja u svezi s nekretninama; organizacija i provedba dražbi za nekretnine; pružanje oglasnog prostora, vremena i usluge oglasnih medija.;

36 Financiranje nekretnina; financijski poslovi; zakup nekretnina; iznajmljivanje nekretnina; procjene nekretnina; administracija nekretnina; upravljanje nekretninama; financiranje imovine [nekretnine]; ulaganje u nekretnine; agencija za nekretnine; pomoć kod stjecanja nekretnina; financijsko upravljanje projektima nekretnina; agencije za smještaj [nekretnine]; savjetovanje kod kupnje nekretnina; iznajmljivanje nekretnina i posjeda; posredovanje u prometu nekretninama; računalne informativne usluge u vezi s nekretninama; pružanje informacija o nekretninama, putem interneta.;

37 Izgradnja nekretnina; održavanje nekretnina; obnavljanje nekretnina; usluge nadzora građevinskih radova za nekretninske projekte; čišćenje zgrada; građevinska izgradnja; građevinarstvo povezano s poljoprivrednim zemljištem; građevinske usluge; građevinske usluge u vezi s gradnjom stambenih prostora; građevinsko [graditeljsko] savjetovanje; izgradnja; izgradnja čeličnih konstrukcija za građevine; izgradnja i popravak zgrada; izgradnja podova; izgradnja poslovnih zgrada; izgradnja stambenih i komercijalnih zgrada; konzultantske usluge koje se odnose na izgradnju zgrada; najam građevinske opreme; obnavljanje interijera zgrada; održavanje i popravak namještaja; održavanje i popravak zgrada; održavanje nekretnina; održavanje uredskih strojeva; ugradnja opreme za zgrade; ugradnja vrata i prozora; usluge domara zgrada [popravci, održavanje]; usluge iskopavanja; usluge izgradnje; vanjsko i unutarnje čišćenje zgrada; zidarstvo.;

39 Usluge turističke agencije i rezervacija.;

41 Obuka u području upravljanja nekretninama; usluge obrazovanja i osposobljavanja koje se odnose na upravljanje nekretninama; emisije (produkcija).;

42 Arhitektura; arhitektonske usluge; konzultantske i informativne usluge koje se odnose na arhitekturu i infrastrukturu informacijske tehnologije; mjerenje nekretnina; usluge projektiranja u vezi s nekretninama; programiranje (računalno -); računalne usluge; računalne savjetodavne usluge; usluge dizajna.;

43 Hoteli, hosteli i pansioni i turistički smještaj; privremeni smještaj; usluge rezervacije smještaja.;

45 Pravne usluge.

(210) **BAZ2123889A** (220) 23/11/2021

(442) 30/09/2022

(732) **IVAN LJUBIĆ**

**Puringajska 24, 88220 Široki Brijeg,
BA**

(540)

KVADRATI MEDITERANA- MEDITERRA SQUARES

(511)

9 Mobilne aplikacije; aplikacijski softver; softver za računalne aplikacije; uredske i poslovne aplikacije.;

16 Knjige; grafičke knjige; stručni časopisi; časopisi s općim sadržajem; papir i karton; papirnate ili kartonske kutije; papirnate, kartonske i plastične vreće i artikli za pakiranje, zamatanje i skladištenje; letci; letci u području prodaje nekretnina; bilteni [tiskovine]; fotografije; fotografski albumi;

(210) **BAZ2123890A** (220) 24/11/2021
 (442) 30/09/2022
 (732) **OMNIA-MEDIC d.o.o.**
Bistua Nuova br. 10, Zenica 72000, BA
 (540)



(531) 27.5

(511)

5 Farmaceutski, medicinski i veterinarski preparati; sanitarni proizvodi za uporabu u medicini; dijetetska hrana i supstance prilagođene za uporabu u medicini ili veterinarsku uporabu, hrana za bebe; dijetetski dodaci (dodaci ishrani) za ljude i životinje; flasteri, materijali za previjanje; materijali za plombiranje zuba, zubarska smola; dezinfekcijska sredstva; preparati za uništavanje štetočina; fungicidi, herbicidi.;

9 Aparati i instrumenti znanstveni, istraživački, navigacijski, geodetski, fotografski, kinematografski, audiovizualni, optički, za vaganje, mjerenje, signalizaciju, otkrivanje, testiranje, kontrolu (inspekciju), spašavanje i nastavu; aparati i instrumenti za provođenje, prekid, transformaciju, akumulaciju, reguliranje ili kontrolu distribucije ili uporabe električne energije aparati i instrumenti za snimanje, prijenos, reprodukciju ili obradu zvuka, slike ili podataka; snimljeni podaci i podaci koji se mogu preuzeti, računalni softver, prazni nosači podataka za digitalno ili analogno snimanje i skladištenje; mehanizmi za aparate koji se pokreću novcem ili žetonom; registar kase, računski strojevi; računala i periferni računalni uređaji; ronilačka odijela, ronilačke maske, čepovi za uši za ronioce, štipaljke za nos za ronioce i plivače, rukavice za ronioce, aparati za disanje za podvodno plivanje; aparati za gašenje požara.;

10 Kirurški, medicinski, zubarski i veterinarski aparati i instrumenti; vještački udovi, oči i zubi; ortopedski artikli; kirurški materijali za zašivanje; terapijski i pomoćni uređaji za hendikepirane osobe; aparati za masažu; aparati, uređaji i proizvodi za dojenčad; aparati, uređaji i proizvodi za seksualne aktivnosti.;

39 Prijevoz; pakovanje i skladištenje roba; organiziranje putovanja.

(210) **BAZ2123891A** (220) 29/11/2021
 (442) 30/09/2022
 (732) **Carlsberg Srbija d.o.o.**
Proleterska 17, 21413 Čelarevo, RS
 (740) "MSA IP"
 (540)

KAD ME VOZI NE VOZIM

(511)

32 Pivo; mineralne i gazirane vode i druga bezalkoholna pića; voćni napitci i voćni sokovi; sirupi i ostali preparati za pripremanje napitaka.;

35 Oglašavanje; poslovno upravljanje, organizovanje i administracija; kancelarijski poslovi.

(210) **BAZ2123895A** (220) 29/11/2021
 (442) 30/09/2022
 (732) **ALKALOID AD Skopje**

Blvd. Aleksandar Makedonski 12, 1000 Skopje, MK

(740) "Živko Mijatović & Partners" d.o.o.
 (540)

BLORMINA

(511)

5 Farmaceutski pripravci; farmaceutski proizvodi; analgetici [sredstva za ublažavanje bolova]; antibiotici; lijekovi za medicinske potrebe; lijekovi za upotrebu kod ljudi; dijetne tvari prilagođene za medicinske potrebe; dijetne namirnice prilagođene za medicinske potrebe; hranjivi dodaci prehrani; mineralni dodaci prehrani; vitaminski pripravci.

(210) **BAZ2123896A** (220) 29/11/2021
 (442) 30/09/2022
 (732) **TP-LINK CORPORATION LIMITED**

Room 901, 9/F., New East Ocean Centre, 9 Science Museum Road, Tsim Sha Sui, Kowloon, Hong Kong, HK

(740) "Živko Mijatović & Partners" d.o.o.
 (540)

(531) 26.11,27.5

(511)

9 Mrežni ruteri; etemet prekidači; bežične pristupne tačke; računarski hardver; računarski softver za planiranje, konfigurisanje, raspoređivanje, rukovanje, upravljanje i nadgledanje komunikacione opreme; uređaji za čuvanje podataka; VOIP telefoni; video kamere; videorekorderi; električni prekidači; električni utikači.

(210) **BAZ2123897A** (220) 29/11/2021

(442) 30/09/2022

(732) **TP-LINK CORPORATION LIMITED**
Room 901, 9/F., New East Ocean
Centre, 9 Science Museum Road, Tsim
Sha Sui, Kowloon, Hong Kong, HK

(740) "Živko Mijatović & Partners" d.o.o.

(540)



HomeCare

(531) 2.9,24.1,27.5

(511)

9 Modemi; kompjuterski mrežni prekidači; moduli kompjuterskog mrežnog prekidača; proširivači dometa bežične mreže; aparati za među-komunikaciju; mrežni ruteri; računarski programi koji se mogu preuzeti za kontrolu gore navedenih uređaja; aplikacije za pametne prenosive uređaje koje se mogu preuzeti za kontrolu gore navedenih uređaja; računarski softver i firmver za podešavanje i obezbjeđivanje bezbjedne, pouzdane i brze kućne mreže za korisnike; računarski programi za podešavanje i obezbjeđivanje bezbjedne, pouzdane i brze kućne mreže za korisnike; operativni kompjuterski sistemi; kompjuterski operativni programi.

(210) **BAZ2123898A** (220) 29/11/2021

(442) 30/09/2022

(732) **TP-LINK CORPORATION LIMITED**
Room 901, 9/F., New East Ocean
Centre, 9 Science Museum Road, Tsim
Sha Sui, Kowloon, Hong Kong, HK

(740) "Živko Mijatović & Partners" d.o.o.

(540)

(531) 27.5

(511)

9 Proširivači dometa bežične mreže; ruteri; uređaji za bežične pristupne tačke; računarski programi za gore navedene proizvode (softver koji se može preuzeti).

(210) **BAZ2123899A** (220) 29/11/2021

(442) 30/09/2022

(732) **TP-LINK CORPORATION LIMITED**
Room 901, 9/F., New East Ocean
Centre, 9 Science Museum Road, Tsim
Sha Sui, Kowloon, Hong Kong, HK

(740) "Živko Mijatović & Partners" d.o.o.

(540)

(531) 27.5

(511)

9 Kompjuterski aplikativni softver za mobilne telefone, tablete; stoni računar za kontrolu i automatizaciju pametnih kućnih senzora i uređaja; kamere; utikač za adaptere; adapteri, prekidači, ruteri i čvorišta računarske mreže; čvorišta, prekidači i ruteri računarske mreže; sistem dnevnog i noćnog vida, uglavnom uključujući senzore za dan i noć; dnevna i noćna kamera, napajanje, sredstva za komunikaciju, monitori i operativni softver; električni utikači; električne utičnice; uređaji za električni utikač koji može da poveže i isključi napajanje i/ili da kontroliše kablove; električni utikači i utičnice; strujni ruter za upravljanje i optimizaciju energetskog opterećenja u zgradama; gateway ruteri sa svojstvom kontrole hardvera putem računara; mrežni ruteri; sistem daljinskog video nadzora koji se uglavnom sastoji od kamera i video monitora za snimanje i prenos slika na

udaljene lokacije; telekomunikaciona oprema, naime optički primopredajnici, optički repetitori, konverteri i optimizatori, multipleksori sa podjelom talasnih dužina, sistemi optičkog prenosa u slobodnom prostoru, prekidači uključujući etemet prekidače i rutere, optička vlakna do kuće te VDSL pristupni agregatori, terminali i repetitori na osnovu etemeta, i proizvodi za daljinsko upravljanje statusom, odnosno prekidači, i konzola, alarm, senzor i uređaji za upravljanje napajanjem; ruter telefonskih poziva bez potrebe za pristupom intemetu za telefone sa dugmadima za kuću i kancelariju ruteri za međunarodne i pozive na daljinu sa različitim telefonskih platformi uključujući voip platformu; ruteri telefonskih poziva; ruteri telefonskih poziva na daljinu bez potrebe za pristupom intemetu sa bilo kog telefona sa dugmadima preko pstn i voip platforme; vage za mjerenje; WAN ruteri; bežični ruteri; bežične digitalne vage; hardverski sistem kamere za IP video nadzor; kontrola LED rasvjete za upravljanje energijom, računarskog ambijentalnog osvjjetljenje, raznobojne energije i plana osvjjetljenja; adapter utikači; konektor utikači; sistemi optičkog prenosa u slobodnom prostoru, etemet prekidači i ruteri, kao i softver koji se prodaje kao njihova komponenta i zasebno, naime, softver prilagođen i uređen za rukovanje, instaliranje, testiranje, dijagnostikovanje i upravljanje navedenom telekomunikacionom opremom; bežični komunikacioni pojačavači; vage; vage za analizu tjelesne težine; olovke za ekran osjetljiv na dodir; ekrani osjetljivi na dodir; alarmni senzori; vage za kupatilo; sistem dnevnog i noćnog vida, uglavnom uključujući senzore za dan i noć, dnevne i noćne kamere, napajanje, sredstva za komunikaciju, monitore i operativni softver; digitalna vage za kupatilo; elektronski senzori; elektronski senzorski uređaji za detekciju prisustva ili odsustva osobe ili objekta putem kontakta ili pritiska; digitalne kuhinjske vage; interaktivni terminali ekrana osjetljivog na dodir; svjetleće diode; olovke sa provodljivom tačkom za uređaje sa ekranom osjetljivim na dodir; senzori pritiska; senzori blizine; senzori temperature; senzori ekrana osjetljivog na dodir; bežični komunikacioni uređaji za prenos slika snimljenih kamerom; računarski aplikativni softver za mobilne telefone, tablete i stone računare, koji se koristi za kontrolu i automatizaciju pametnih kućnih senzora i uređaja; utikači; električna zvona za vrata; električne utičnice; kamere na računaru; kamere na instrument tabli; digitalne kamere, digitalne videokamere; IP kamere; kamere koje se aktiviraju na pokret; fotoaparati; video kamere; sistem za automatizaciju električne snage u kući i kancelariji, uključujući bežični i žičani kontroler, kontrolne uređaje kao i softver za električne uređaje, rasvjetu, HV AC, bezbjednost i druge primjene za nadzor električne snage u kući i kancelariji; prekidači za svijetlo; elektronska napajanja; električna žica; senzor dodira, senzor za vrata i prozore, senzor temperature i vlage, senzor za detektovanje curenja vode, senzor dima, senzor ugljen-monoksida, termostat (HVAC), termostatski radijatorski ventil, pametni infracrveni kontroler, video zvono za vrata, špijunska video kamera; SUB-G sistem; litijumska baterija, solama ploča za punjenje. ;

11 Sistem LED rasvjete, naime, LED moduli; LED svjetiljke; električne sijalice; električna rasvjeta; fluorescentne električne sijalice; halogene sijalice; LED sijalice; sijalice; male sijalice; LED rasvjetno tijelo; LED rasvjeta za reklamnu, komercijalnu, industrijsku, kućnu i arhitektonsku akcentnu rasvjetu; LED rasvjetno tijelo za unutrašnje i spoljašnje osvjjetljenje; grla električnih sijalica; svjetleća traka, svjetleći niz, reflektor, štono osvjjetljenje/ lampa, sijalice, prekidači za rasvjetu.

(210) **BAZ2123902A** (220) 01/12/2021

(442) 30/09/2022

(300) TO/M/2021/04191

16/11/2021

US

(732) **Riot Games, Inc. (a Delaware corporation)**

12333 W. Olympic Blvd., Los Angeles, California 90064, US

(740) "MSA IP"

(540)

SONG OF NUNU: A LEAGUE OF LEGENDS STORY

(511)

9 Softver za igre proširene stvarnosti koji se može preuzeti; elektronske publikacije koje se mogu preuzimati, naime, stripovi, grafički romani, časopisi, priručnici i bilteni na polju zabave i video igara; muzičke datoteke koje se mogu preuzimati; softver za video igre koji se može preuzimati; virtualna roba koja se može preuzeti, naime, računarski softverski programi koji sadrže resurse u igri, tokene i virtualnu valutu za upotrebu u video igrama i virtualnim svjetovima na mreži; softver za preuzimanje koji sadrži virtualnu valutu, naime, računarski programi koji sadrže žetone u igri i valutu za upotrebu na mrežama i mobilnim video igrama; softver za igre za virtualnu stvarnost koji se može preuzeti; slušalice; slušalice za upotrebu sa računarima; interaktivni programi za multimedijске video igre; magnetno kodirane poklon kartice; snimljeni softver za igre proširene stvarnosti; snimljeni softver za video igre; snimljeni softver za igre virtualne stvarnosti; zvučnici; kasete za video igre; diskovi za video igre. ;

18 Višenamjenske torbe; sportske torbe; ruksaci; torbice za nošenje na bokovima; torbe za knjige; aktovke; kutije za vizit karte; torbe za nošenje; torbice za kovane novčiće; ogrlice za životinje; kozmetičke torbice koje se prodaju prazne; kostimi za životinje; torbe koje se nose preko jednog ramena; vrećice za trening; torbice koje se vežu vrpcom; cilindrične tekstilne torbe; torbice za nošenje na bokovima; ručne torbice; futrole za ključeve; torbe za opremu; povoci za životinje; prtljag; oznake za prtljag; kurirske torbe; suncobrani; džepni novčanici; ženske tašne; torbe s jednom naramenicom; nesereri koji se prodaju prazni; cegeri; sanduci [prtljag]; kišobrani; pojasne torbice; novčanici sa lančićem; novčanici; torbice za nošenje oko zgloba. ;

25 Ešarpe; remenje [odjeća]; kape za bejzbol; pletene kape; odjeća; čizme; kaputi; kostimi za upotrebu u igrama uloga; haljine; rukavice; kostimi za Noć vještica; kape, šeširi; sportske majice s kapuljačom; odjeća za malu djecu; jakne [odjeća]; udobna odjeća za nošenje kod kuće; hlače; puloveri; odjeća za kišu; sandale; marame; košulje; cipele; kratke hlače; suknje; odjeća za spavanje; čarape; hlače trenerki; džemper; kupaći kostimi; majice kratkih rukava; hula-hopke i helanke; majice [odjeća]; trenerke; donje

rublje.;

28 Akcijske figurice za igranje; dodaci za akcijske figurice za igranje; lutke punjene kuglicama; savitljive igračke; društvene igre; lutke s gibljivom glavom; kartaške igre; šahovske igre; ukrasi za božićna drvca [osim slatkiša i električnih božićnih lampica]; figurice za sakupljanje; konzole za računalne igre za rekreativno igranje igara; igračke za sastavljanje; karnevalske maske; ukrasni vjetrokazi; ukrasni vjetrokretači; igre kockicama; lutke i dodaci za njih; elektroničke akcijske igračke; igračke u obliku fantastičkih likova; slušalice posebno prilagođene za korištenje uz igranje video igara; tastature za igranje igrica; miševi za igranje igrica; salonske igre; pinjate; karte za igru; plišane igračke; igre sa zamišljenim igranjem uloga; stolne igre; figurice za igru; igračke vozila; oružje za igru; sličice za razmjenu (karte za igre); uređaji za video igre.;

41 Vrtuljci u zabavnim parkovima; usluge zabavnih parkova; usluge razonode u vidu produkcije i izvođenja nastupa uživo; omogućavanje pristupa onlajn igrama proširene stvarnosti koje se ne mogu preuzimati; pružanje informacija o razonodi koje se ne mogu preuzimati; pružanje onlajn informacija koje se odnose na video igre, koje se ne mogu preuzimati; pružanje on-lajn stripova, kratkih priča i romana u slikama koji se ne mogu preuzimati; pružanje onlajn video snimaka i drugog multimedijalnog video sadržaja koji se ne mogu preuzimati; pružanje onlajn video igara koje se ne mogu preuzimati; pružanje onlajn igara virtualne stvarnosti koje se ne mogu preuzimati.

(210) **BAZ2123903A** (220) 02/12/2021

(442) 30/09/2022

(732) **YAMABIKO CORPORATION**

7-2, Suehirocho 1-chome, Ohme, Tokyo, JP

(740) "Živko Mijatović & Partners" d.o.o.

(540)



(531) 1.13,26.11,27.5

(511)

7 Motorne pile; rezači grmlja na motorni i električni pogon; trimeri za travu na motorni i električni pogon; trimeri za živicu na motorni i električni pogon; obrezivači drveća (strojevi i alatni strojevi); motorne i električne puhalice za pokošenu travu; raspršivači na električni i motorni pogon; puhalice za magle; puhalice za prašinu (strojevi); trimeri za rubove travnjaka; bušilice za tlo; kosilice za travu; bušilice (strojevi); rezne pile; kružne pile (cirkulari); strojevi i alatni strojevi za suzbijanje štetočina prskanjem; poljoprivredni, vrtlarski i šumarski strojevi, alatni strojevi i električni alati i aparati; strojevi i uređaji za rezanje, bušenje, brušenje, oštrenje i površinsku obradu, sve za upotrebu u poljoprivredi, šumarstvu i hortikulturi.;

9 Baterije; punjači baterija; aparati i instrumenti za akumuliranje i pohranjivanje električne energije.

(210) **BAZ2123904A** (220) 02/12/2021

(442) 30/09/2022

(732) **BRITISH AMERICAN TOBACCO (BRANDS) LIMITED**

Globe House, 4 Temple Place, London WC2R 2PG, GB

(740) "Živko Mijatović & Partners" d.o.o.

(591) bijela, tirkizna, zelena

(540)



(531) 25.7,26.4,26.11,27.5

(511)

34 Cigarete; duhan, sirovi ili prerađeni; duhan za motanje; duhan za lule; duhanski proizvodi; zamjene za duhan (ne za medicinske svrhe); cigare; cigariljosi; upaljači za cigarete za pušače; upaljači za cigare za pušače; šibice; artikli za pušače; papirići za cigarete; tube za cigarete; filteri za cigarete; džepni aparatići za motanje (savijanje) cigareta; ručni uređaji za punjenje filtera omotnica duhanom; elektroničke cigarete; tekućine za elektroničke cigarete; duhanski proizvodi namijenjeni za zagrijavanje.

(210) **BAZ2123905A** (220) 03/12/2021

(442) 30/09/2022

(732) **The Body Shop International Limited Watersmead, BN17 6LS Littlehampton West Sussex, GB**

(740) "Živko Mijatović & Partners" d.o.o.

(540)

WHITE MUSK

(511)

3 Kozmetika i preparati za njegu kože, naime podloga za šminku, korektor za lice, maškara, sjenila za oči, olovke za oči i obrve, ruž za usne, olovka za usne, balzam za usne, puder za lice, bronzer za kožu, rumenilo, hidratantni preparati za lice, sredstva za uklanjanje šminke; ne-medicinski puder za tijelo; sapuni za kožu; gel za kupanje; ulje za kupanje, ne-medicinske soli za kupanje, kuglice za kupanje, nemedicinski preparati za šumeće kupke; nemedicinski pripravci za njegu kože, naročito losioni, kozmetičke kreme, sredstva za čišćenje, piling za tijelo i lice, maske i tonici; preparati za njegu i oblikovanje kose, naročito šamponi, regeneratori, sprejevi za završnu obradu i gelovi; dezodoransi za ličnu upotrebu; preparati za sunčanje; ulja i losioni za zaštitu od sunca; preparati za brijanje; paste

za zube; parfemi; toaletne vode; eterična ulja za ličnu upotrebu, parfemska ulja; preparati za njegu noktiju; lak za nokte; kamen plavac, pamučni štapići i tamponi od vate za ne-medicinske svrhe, sve za upotrebu na tijelu; mirisi za prostoriје, mirišljavi štapići, potpuri i mirišljave vrećice; kozmetičke maramice s puderom; maramice natopljene kozmetičkim losionima; setovi za šminkanje i poklon setovi koji sadrže nemedicinske preparate za njegu kože i kose.

(210) **BAZ2123906A** (220) 03/12/2021

(442) 30/09/2022

(732) **Dunhill Tobacco of London Limited
Globe House, 4 Temple Place, London
WC2R 2PG, GB**

(740) "Živko Mijatović & Partners" d.o.o.

(540)

**DUNHILL ESSENCE
BRONZE**

(511)

34 Cigarete; cigare; cigariljosi; duhan za motanje; duhan za lule; duhanski proizvodi.

(210) **BAZ2123907A** (220) 03/12/2021

(442) 30/09/2022

(732) **Industrija piva i sokova "Trebjesa"
d.o.o. Nikšić**

Ul. Njegoševa br. 18, Nikšić, ME

(740) DR DIANA PROTIĆ TKALČIĆ &
PARTNERS d.o.o.

(540)

Nikšićko

(531) 26.11,27.5

(511)

32 Piva, stout, lager (piva sa donjom fermentacijom ili piva donjeg vrenja), tamna piva (porter) i svijetla piva, ale piva (piva sa gornjom fermentacijom ili piva gornjeg vrenja); mineralne i gazirane vode i druga bezalkoholna pića; voćni napitci i voćni sokovi; sirupi i drugi preparati za pripremanje pića.;

35 Maloprodajne usluge, usluge maloprodajnih objekata, maloprodajne usluge poručivanja poštom i elektronske ili on-line maloprodajne usluge vezane za prodaju alkoholnih pića, piva, stouta, lagera (piva sa donjom fermentacijom ili piva donjeg vrenja), tamnih piva (porter) i svijetlih piva, ale piva (piva sa gornjom fermentacijom ili piva gornjeg vrenja), mineralnih i gaziranih voda, bezalkoholnih pića, voćnih napitaka, voćnih sokova, sirupa, preparata za pripremanje pića; usluge reklamiranja; usluge marketinga i promotivne usluge; usluge organizacije, upravljanja i nadzora prodaje i promotivno-motivacionih koncepata i koncepata vezanih za lojalnost kupaca; usluge informacija, savjetovanja i konsalting usluge koje se sve odnose na ranije pomenute usluge.

(210) **BAZ2123908A** (220) 03/12/2021

(442) 30/09/2022

(732) **PRIJEDORČANKA a.d. Prijedor
Brežičani bb, 79000 Prijedor, Republika
Srpska, BA**

(740) Nemanja Šikman

(591) bijela, narandžasta, crvena

(540)



(531) 3.7,27.5,29.1

(511)

33 Alkoholna pića koja sadrže voće; Alkoholni napici od voća; Aperitivi; Brendi (rakija); Brendi (rakija) za kuhanje; Jabukovača; Rakija od jabuka; Šnaps; Žestoka alkoholna pića i likeri; Višnjevača (rakija).

- (210) **BAZ2123911A** (220) 07/12/2021
 (442) 30/09/2022
 (732) **British American Tobacco (Brands) Inc.**
251 Little Falls Drive, Suite 100, Wilmington DE 19808-1674, US
 (740) "Živko Mijatović & Partners" d.o.o.
 (591) crna, nijanse crvene, nijanse narandžaste, nijanse žute, oker
 (540)



- (531) 1.3,26.1,26.4,27.5,29.1
 (511)

34 Cigarete; duhan, sirovi ili prerađeni; duhan za motanje; duhan za lule; duhanski proizvodi; zamjene za duhan (ne za medicinske svrhe); cigare; cigariljosi; upaljači za cigarete za pušače; upaljači za cigare za pušače; šibice; artikli za pušače; papirići za cigarete; tube za cigarete; filteri za cigarete; džepni aparatići za motanje (savijanje) cigareta; ručni uređaji za punjenje filtera omotnica duhanom; elektroničke cigarete; tekućine za elektroničke cigarete; duhanski proizvodi namijenjeni za zagrijavanje.

- (210) **BAZ2123912A** (220) 07/12/2021
 (442) 30/09/2022
 (732) **British American Tobacco (Brands) Inc.**
251 Little Falls Drive, Suite 100, Wilmington DE 19808-1674, US
 (740) "Živko Mijatović & Partners" d.o.o.
 (591) nijanse plave, žuta, narandžasta, crna
 (540)



- (531) 26.1,26.4,27.5,29.1
 (511)

34 Cigarete; duhan, sirovi ili prerađeni; duhan za motanje; duhan za lule; duhanski proizvodi; zamjene za duhan (ne za medicinske svrhe); cigare; cigariljosi; upaljači za cigarete za pušače; upaljači za cigare za pušače; šibice; artikli za pušače; papirići za cigarete; tube za cigarete; filteri za cigarete; džepni aparatići za motanje (savijanje) cigareta; ručni uređaji za punjenje filtera omotnica duhanom; elektroničke cigarete; tekućine za elektroničke cigarete; duhanski proizvodi namijenjeni za zagrijavanje.

- (210) **BAZ2123913A** (220) 09/12/2021
 (442) 30/09/2022
 (732) **ALKALOID AD Skopje**
Blvd. Aleksandar Makedonski 12, 1000 Skopje, MK
 (740) "Živko Mijatović & Partners" d.o.o.
 (540)

TINGORA

- (511)
 5 Farmaceutski pripravci.

- (210) **BAZ2123914A** (220) 09/12/2021
 (442) 30/09/2022
 (732) **ALKALOID AD Skopje**
Blvd. Aleksandar Makedonski 12, 1000 Skopje, MK
 (740) "Živko Mijatović & Partners" d.o.o.
 (540)

ZILFENAN

- (511)
 5 Farmaceutski pripravci.

(210) **BAZ2123915A** (220) 09/12/2021
 (442) 30/09/2022
 (732) **ALKALOID AD Skopje**
Blvd. Aleksandar Makedonski 12, 1000
Skopje, MK
 (740) "Živko Mijatović & Partners" d.o.o.
 (540)

LIRTONEN

(511)

5 Farmaceutski pripravci za liječenje hiperkolesterolemije; farmaceutski pripravci za liječenje hipertenzije; farmaceutski pripravci za liječenje hiperlipidemije; farmaceutski pripravci za prevenciju poremećaja kardiovaskularnog sistema; reduktori holesterola.

(210) **BAZ2123916A** (220) 10/12/2021
 (442) 30/09/2022
 (732) **Zagrebačka Pivovara d.o.o.**
Ilica 224, 10000 Zagreb, HR
 (740) DR DIANA PROTIĆ TKALČIĆ &
 PARTNERS d.o.o.
 (591) plava, svijetloplava, tamnoplava, žuta,
 bijela
 (540)



(531) 4.2,5.7,27.5,29.1

(511)

32 Bezalkoholna pića, izotonična pića, izotonična bezalkoholna pića

(210) **BAZ2123917A** (220) 10/12/2021
 (442) 30/09/2022
 (732) **Zagrebačka Pivovara d.o.o.**
Ilica 224, 10000 Zagreb, HR
 (740) DR DIANA PROTIĆ TKALČIĆ &
 PARTNERS d.o.o.
 (591) crvena, crna, žuta, oker, braon, bijela
 (540)



(531) 5.7,25.1,26.1,26.11,27.1,29.1

(511)

32 Piva, stout, lager (piva sa donjom fermentacijom ili piva donjeg vrenja), tamna piva (porter) i svijetla piva, ale piva (piva sa gornjom fermentacijom ili piva gornjeg vrenja); mineralne i gazirane vode i druga bezalkoholna pića; voćni napitci i voćni sokovi; sirupi i drugi preparati za pripremanje pića. ;

35 Maloprodajne usluge, usluge maloprodajnih objekata, maloprodajne usluge poručivanja poštom i elektronske ili on-line maloprodajne usluge vezane za prodaju alkoholnih pića, piva, stouta, lagera (piva sa donjom fermentacijom ili piva donjeg vrenja), tamnih piva (porter) i svijetlih piva, ale piva (piva sa gornjom fermentacijom ili piva gornjeg vrenja), mineralnih i gaziranih voda, bezalkoholnih pića, voćnih napitaka, voćnih sokova, sirupa, preparata za pripremanje pića; usluge reklamiranja; usluge marketinga i promotivne usluge; usluge organizacije, upravljanja i nadzora prodaje i promotivno-motivacionih koncepata i koncepata vezanih za lojalnost kupaca; usluge informacija, savjetovanja i konsalting usluge koje se sve odnose na ranije pomenute usluge.

(210) **BAZ2123918A** (220) 10/12/2021

(442) 30/09/2022

(732) **U.R. BISTRO I FAST FOOD "MAMA BURGERS"**

Vrbanja 1, Sarajevo, BA

(591) bijela, žuta, crna

(540)



(531) 1.1,8.1,26.4,27.5,29.1

(511)

29 Burgeri, pljeskavice od mesa, mesni proizvodi u obliku pljeskavica; pljeskavice od povrća; veggie burger pljaskavice.;

43 Restorani, samoposlužni restorani; roštilj restorani; usluge restorana za van; usluge brze hrane za ponijeti.

(210) **BAZ2123919A** (220) 13/12/2021

(442) 30/09/2022

(732) **WELT APO društvo sa ograničenom odgovornošću za proizvodnju, trgovinu, usluge i zastupanje**

Azize Šaćirbegović bb (TC ROBOT - HRASNO), 71000 Sarajevo, BA

(740) NUSMIR HUSKIĆ

(591) tamno zelena, svijetlo zelena, tirkizno zelena, maslinasta

(540)



(531) 5.3,27.5,29.1

(511)

3 Nemedicinska kozmetika i toaletni preparati; nemedicinska sredstva za čišćenje zuba; parfimerijski proizvodi, esencijalna ulja; sredstva za bijeljenje i druge supstance za pranje veša; preparati za čišćenje, poliranje, ribanje i abrazivni preparati; aerosol za osvježavanje daha; aloe vera (pripravci od aloe vere za kozmetičke svrhe); arome (eterična ulja).;

5 Farmaceutski, medicinski i veterinarski preparati; sanitarni proizvodi za upotrebu u medicini; dijetetska hrana i supstance prilagođene za upotrebu u medicini ili veterinarsku upotrebu; hrana za bebe; dijetetski dodaci (dodaci ishrani) za ljude i životinje; flasteri, materijali za previjanje; materijali za plombiranje zuba, zubarska smola; dezinfekciona sredstva; preparati za uništavanje štetočina; fungicidi, herbicidi; biljni ekstrakti za farmaceutsku uporabu; biljni ekstrakti za medicinsku upotrebu.;

29 Mlijeko, sir, puter, jogurt i drugi mliječni proizvodi; ulja i masti za ishranu; proteinsko mlijeko; mliječne napitke s prevladavajućim udjelom mlijeka; zamjene za mlijeko, primjerice bademovo mlijeko, kokosovo mlijeko, mlijeko od kikirikija, rižino mlijeko, sojino mlijeko, zobeno mlijeko; kondenzovano mlijeko.

(210) **BAZ2123921A** (220) 14/12/2021

(442) 30/09/2022

(732) **HEMOFARM A.D. farmaceutsko-hemijska industrija Vršac Beogradski put bb, 26300 Vršac, RS**

(740) "MSA IP"

(540)

KARDIR

(511)

5 Farmaceutski proizvodi.

(210) **BAZ2123922A** (220) 14/12/2021

(442) 30/09/2022

(732) **HEMOFARM A.D. farmaceutsko-hemijska industrija Vršac Beogradski put bb, 26300 Vršac, RS**

(740) "MSA IP"

(540)

KARDIM

(511)

5 Farmaceutski proizvodi.

- (210) **BAZ2123923A** (220) 14/12/2021
 (442) 30/09/2022
 (732) **Koncern za proizvodnju i promet konditorskih proizvoda BAMBI A.D. Požarevac**
Đure Đakovića bb, 12000 Požarevac, RS
 (740) Dragan Mićunović
 (591) nijanse crvene, bijela, svijetlo smeđa, zlatna
 (540)



(531) 3.4,8.1,26.4,27.5,29.1

(511)

30 Keks.

- (210) **BAZ2123928A** (220) 15/12/2021
 (442) 30/09/2022
 (732) **Zavarovalnica Triglav d.d. Miklošičeva 19, 1000 Ljubljana, SI**
 (740) Marić & Co advokatsko društvo d.o.o.
 (591) crvena, bijela, crna, svijetloplava
 (540)



(531) 26.4,27.5,29.1

(511)

36 Administracija finansijskih poslova, administracija investicionih fondova, administracija investiranja u fond, administracija trustova, administracija u vezi sa investicijama, distribucija investicionog fonda, finansijske informacije za investitore, finansijsko upravljanje fondovima, finansijsko upravljanje u vezi sa investicijama, finansiranje investicija, investicioni fondovi, investiciono posredovanje, izrada finansijskog izvještaja, izrada i analiza finansijskih izvještaja, konsultantske usluge povezane sa investicijama, organizacija finansijskih ulaganja, osnivanje investicionih fondova, planiranje finansijskih fondova, prikupljanje finansijskih sredstava, pružanje informacija u vezi sa ulaganjem, savjetodavne usluge koje se odnose na investicione fondove, upravljanje investicionim fondom, usluge finansijske analize koje se odnose na investicije, usluge upravljanja fondovima.

- (210) **BAZ2123929A** (220) 15/12/2021
 (442) 30/09/2022
 (732) **Zavarovalnica Triglav d.d. Miklošičeva 19, 1000 Ljubljana, SI**
 (740) Marić & Co advokatsko društvo d.o.o.
 (591) crvena, bijela, crna, svijetloplava
 (540)



(531) 26.4,29.1

(511)

36 Administracija finansijskih poslova, administracija investicionih fondova, administracija investiranja u fond, administracija trustova, administracija u vezi sa investicijama, distribucija investicionog fonda, finansijske informacije za investitore, finansijsko upravljanje fondovima, finansijsko upravljanje u vezi sa investicijama, finansiranje investicija, investicioni fondovi, investiciono posredovanje, izrada finansijskog izvještaja, izrada i analiza finansijskih izvještaja, konsultantske usluge povezane sa investicijama, organizacija finansijskih ulaganja, osnivanje investicionih fondova, planiranje finansijskih fondova, prikupljanje finansijskih sredstava, pružanje informacija u vezi sa ulaganjem, savjetodavne usluge koje se odnose na investicione fondove, upravljanje investicionim fondom, usluge finansijske analize koje se odnose na investicije, usluge upravljanja fondovima.

- (210) **BAZ2123930A** (220) 15/12/2021
 (442) 30/09/2022
 (732) **Lidl Stiftung & Co. KG Stiftsbergstrasse 1, 74172 Neckarsulm, DE**
 (740) "LINEA SERVICES" d.o.o. Sarajevo
 (591) tamno crvena, crna, bijela
 (540)



- (531) 27.5,27.7,29.1
 (511)

1 Antifriz za prozore; hemikacije za impregnaciju kože, plastike i tekstila; so za odmrzavanje; demineralizovana voda, koja nije za medicinske svrhe; Antifriz za prozore; hemikacije za impregnaciju kože, plastike i tekstila; so za odmrzavanje; demineralizovana voda, koja nije za medicinske svrhe. ;

3 Preparati za čišćenje, poliranje, ribanje i abrazivni preparati; preparati za pranje sudova, preparati za pranje sudova i so za mašine za sudove; sapuni; preparati za čišćenje i negu za upotrebu u domaćinstvu; amonijak za upotrebu prilikom čišćenja; preparati za čišćenje i negu automobila; preparati za uklanjanje kamenca za potrebe domaćinstva; preparati za čišćenje i održavanje nameštaja; prethodno navlažene maramice impregnirane deterdžentom za čišćenje; preparati za beljenje i druge supstance za pranje veša; sredstva za uklanjanje mrlja; štirak za pranje i peglanje veša; mirisna vodica za posteljinu; preparati za poliranje cipela, preparati za čišćenje cipela; preparati za mirisanje prostorija. ;

4 Motorno ulje.;

5 Sredstva za dezinfekciju za upotrebu u domaćinstvu; hidratantne maramice impregnirane dezinfekcionim sredstvima; preparati za dezodorisanje vazduha; preparati za prečišćavanje vazduha; preparati za neutralizaciju mirisa za upotrebu na tepisima, tekstilu i u vazduhu.;

7 Mlaznice za usisivač.;

8 Strugači za podove i prozore.;

11 Električni dozatori i raspršivači mirisa za prečišćavanje ili osvežavanje ambijentalnog vazduha. ;

20 Nemetalne ručke.;

21 Daske za peglanje; stolovi za peglanje; navlake za daske za peglanje ili stolove za peglanje; metle; lopatice

za skupljanje prašine; đubravnici; setovi za metenje koji se sastoje od đubravnika i metlice; kante; predmeti za čišćenje; četke; maramice za čišćenje; krpe za čišćenje; krpe za brisanje prašine; sunđeri za kućne potrebe; čelična vuna; rukavice za kućne potrebe; instrumenti za čišćenje, ručni; kante za ceđenje krpa za brisanje poda sa ručkom (mop); uređaji za ceđenje krpa za brisanje poda sa ručkom (mopa); metlice od perja; korpe za kućnu potrebu; korpe za veš za kućnu upotrebu; korpe za veš; stalci za sušenje veša; stalci za sušenje odeće; štikaljke; vešalice za sušenje veša; valjci za skidanje dlačica sa rublja; električna sredstva za uklanjanje dlačica sa rublja; sunđeri za masažu.;

22 Konopci za širenje veša; kese za veš.;

24 Krpe za sudove.

- (210) **BAZ2123931A** (220) 15/12/2021
 (442) 30/09/2022
 (732) **Lidl Stiftung & Co. KG Stiftsbergstrasse 1, 74172 Neckarsulm, DE**
 (740) "LINEA SERVICES" d.o.o. Sarajevo
 (540)



- (531) 2.1,27.5
 (511)

5 Dijetetske supstance prilagođene za medicinsku upotrebu, hrana za bebe.;

29 Meso, riba, živina i divljač, uključujući navedene smrznute proizvode; mesne prerađevine i mesni proizvodi; ekstrakti mesa; školjke; konzervirano, sušeno i kuvano voće i povrće, uključujući prethodno navedene proizvode u slatkim i/ili kiselim (ukiseljenim) sosovima; žele; džemovi, marmelade, voćni sosevi i drugi slatki namazi; jaja, mleko i mlečni proizvodi uključeni u ovu klasu, posebno puter, sir, sveže mleko, dugotrajno mleko, pavlaka, jogurt, krem sir, mleko u prahu za ishranu, dezerti od jogurta, krem sira i pavlake; prerađeni proizvodi od mesa, kobasica, ribe, voća i povrća sa produženim trajanjem; prerađeni orasi; jestiva ulja i masti; gotova jela i smrznute namirnice obuhvaćene ovom klasom; dijetetske supstance i namirnice, koje nisu za medicinske svrhe, na bazi ili sastavljene od napred navedenih proizvoda obuhvaćenih ovom klasom.;

30 Kafa, čaj, kakao, šećer, pirinač, tapioka, sago, veštačka kafa; brašno i proizvodi od žitarica, posebno žitarice, musli i proizvodi od integralne pšenice, testenine; kafa, čaj, kakao ili napici na bazi čokolade; preparati od kafe i kakaa za pripremu alkoholnih i bezalkoholnih napitaka; arome za hranu, hleb i peciva; slatkiši, sladoledi; puding; med, melase; kvasac, prašak za pecivo, jestivi škrob; so; senf; majonez, kečap; sirće, sosevi (začini), prelivi za salatu; začini, ekstrakti začina, suvo bilje; gotova jela i smrznuta hrana obuhvaćena ovom klasom; smrznute namirnice

obuhvaćene ovom klasom; dijetetske supstance i namirnice, ne za medicinske potrebe, na bazi ili sastavljene od napred navedenih proizvoda obuhvaćenih ovom klasom. ;

31 Sveže voće i povrće; orašasti plodovi; seme, prirodne biljke i cveće; sušene biljke; stočna hrana i aditivi za stočnu hranu; podloge od prirodnih materijala za životinje. ;

32 Pivo; bezalkoholno pivo; dijetetsko pivo; mineralne i gazirane vode i druga bezalkoholna pića; voćni napici i voćni sokovi; sirupi i drugi preparati za pravljenje napitaka.

(210) **BAZ2123933A** (220) 16/12/2021

(442) 30/09/2022

(732) **Mylan Ireland Limited Unit**

35/36, Grange Parade, Baldoyle Industrial Estate, Dublin 13, IE

(740) "Živko Mijatović & Partners" d.o.o.

(540)

TUTECVI

(511)

5 Farmaceutski proizvodi za liječenje dijabetesa koji sadrže vildagliptin.

(210) **BAZ2123934A** (220) 16/12/2021

(442) 30/09/2022

(732) **Eisai R&D Management Co., Ltd.**

6-10, Koishikawa 4-chome, Bunkyo-ku Tokyo 112-8088, JP

(740) "Živko Mijatović & Partners" d.o.o.

(540)

LEKELITY

(511)

5 Farmaceutski preparati.

(210) **BAZ2123935A** (220) 17/12/2021

(442) 30/09/2022

(732) **Zorg-In d.o.o.**

Kornica b.b., 76230, Šamac, BA

(591) smeđa

(540)



CORENITA

(531) 1.15,5.5,27.5

(511)

29 Čips od jabuka; Džemovi; Fermentirano voće; Grickalice na bazi sušenog voća; Grickalice od kandiranog voća; Jabučne pahuljice; Kompoti; Konzervirano voće; Mješavine suhog voća; Obradene jabuke; Sušeno voće; Voćni čips; Voćni namazi.;

30 Aromatični čajevi (za nemedicinsku upotrebu); Biljni čajevi; Čajevi; Mješavine čaja; Voćni čajevi.;

31 Sirovi poljoprivredni proizvodi.;

32 Bezalkoholna voćna pića; Koncentrirani voćni sokovi; Miješani voćni sokovi; Pića na bazi voća.;

33 Alkoholna pića koja sadrže voće; Alkoholni napici od voća; Biljni liker; Destilirana pića; Fermentirana alkoholna pića; Liker; Žestoka pića.

(210) **BAZ2123938A** (220) 20/12/2021

(442) 30/09/2022

(732) **Tiffany d.o.o.**

Zmaja od Bosne 7, Sarajevo, BA

(540)

TIFFANY

(511)

14 Drago kamenje, biseri i plemeniti metali te njihove imitacije; Instrumenti za mjerenje vremena; Kutije za nakit i kutije za satove; Privjesci i lanci za ključeve te pripadajući ukrasi.;

18 Kišobrani i suncobrani; Prtljag, torbe, novčanici i drugi proizvodi za nošenje.;

24 Tekstilni proizvodi i zamjene za tekstilne proizvode.;

25 Obuća; Odjeća; Odjevni predmeti; Pokrivala za glavu; Odjevni dodaci, artikli za prišivanje i dekorativni tekstilni artikli.

(210) **BAZ2123939A** (220) 20/12/2021

(442) 30/09/2022

(732) **BRICK FIT d.o.o.****Alipašina 45a, Sarajevo, BA**

(540)

BRICK FIT

(511)

41 Obrazovanje, zabava i sport; obrazovne, zabavne i sportske usluge.;

43 Obezbeđivanje hrane i pića; usluge za obezbeđivanje hrane i pića.;

44 Ljudska higijena i kozmetička njega.

(210) **BAZ2123940A** (220) 20/12/2021

(442) 30/09/2022

(732) **Zongshen Industrial Group Co., Ltd
Chaoyouchang, Huaxizhen, Bananqu,
Chongqing, CN**

(740) PRO-PATENT d.o.o.

(540)



(531) 3.7,27.5

(511)

12 Motorna vozila! električni tricikli; električna vozila; motorni tricikli; benzin motori za kopnena vozila; dizel motori za kopnena vozila; motori za kopnena vozila, motocikli, vozila za kretanje kopnom, zrakom, vodom ili željeznicom.

(210) **BAZ2123941A** (220) 21/12/2021

(442) 30/09/2022

(732) **Rivian IP Holdings, LLC****13250 N. Haggerty Road, Plymouth,
Michigan 48170, US**

(740) PETOŠEVIĆ d.o.o.

(540)

INDER

(511)

6 Obični metali i njihove legure, rude; metalni materijali za izgradnju i konstrukciju; metalne prenosive konstrukcije; metalna užad i neelektrične metalne žice; sitni metalni predmeti; metalni spremnici za skladištenje ili transport; sefovi; sidra; metalni plutajući molovi za privezivanje brodica; pomorska sidra; legure običnih metala; ploče za sidrenje; metalne značke za vozila; zvona; metalni neelektrični kablovi; metalne kablovske spojnice, neelektrične; metalni lanci; metalne spojke za kablove i cijevi; metalni spremnici; metalne platforme za skokove u vodu; metalna postolja za zastavice; metalne ljestve; metalne brave za vozila; metalna roba, a naročito, metalni karabineri; metalne pokretne stepenice za ukrcavanje putnika; metalni stupovi; metalne koloture (osim za strojeve); metalna užad; metalni montažni nosači. ;

7 Motori za čamce; električni motori za čamce; pogoni za čamce; električni generatori koji se također mogu koristiti kao električni motori za vozila; motori za vozila i pomorska vozila; pogoni za vozila i pomorska vozila; automatski brodski uređaji za pretovar rasutog tereta; strojevi za centriranje karoserije i okvira vozila i njihovi strukturni zamjenski dijelovi; zračni filteri za motore i pogone vozila; cilindri za motore vozila; generatori za pomorska i kopnena vozila; uređaji za paljenje motora kopnenih i pomorskih vozila; pneumatski i hidraulični kompresori za vozila; pumpe za ulje za kopnena i pomorska vozila; izduvne grane kao dijelovi izduvnog sistema vozila; pumpe za vodu za kopnena i pomorska vozila; dijelovi vozila, a naročito, kućišta motora; dijelovi vozila, a naročito, uljni hladnjaci; dijelovi vozila, a naročito, čepovi i kapice za spremnike ulja; dijelovi vozila, a naročito, spremnici ulja; mehanički dijelovi motora za kopnena i pomorska vozila; štangice za mjerenje nivoa (vozila); zupčasti remeni za motore za kopnena i pomorska vozila; zračni kompresori za vozila; motori brisača vjetrobrana za pomorska ili kopnena vozila; žice za paljenje za motore vozila; elektroničko paljenje za vozila; metalne brtve za motore za vozila. ;

9 Čamci za spašavanje; pomorski kompasi; nautički dubinomjeri; plutače za spašavanje, označavanje i signalizaciju; prsluci za spašavanje. ;

12 Kopnena i pomorska vozila i dijelovi i dodaci za ista; sastavni dijelovi i komponente za pogonske sklopove u vidu električnih motora za kopnena i pomorska vozila; karoserije za pomorska vozila; cerade krojene za pomorska vozila; kožni interijer vozila izrađen po narudžbi; presvlake za vozila; električna kopnena i pomorska vozila; dijelovi električnih vozila, a naročito, motori; brisači vjetrobranskih stakala; pomorska vozila visokih performansi koja se u potpunosti pokreću električnim baterijama; sjedišta za vozila; motori za kopnena i pomorska vozila; nosači motora

za kopnena vozila; oznake za vozila; jastuci za sjedala vozila; ogledala za vozila; specijalno napravljene kuke za vozila za držanje dodataka za vozila; vjetrobranska stakla za vozila; protuprovalni uređaji za vozila; štيتnici za sjedala vozila; strukturalni dijelovi za popravak kopnenih i pomorskih vozila; karoserije kopnenih i pomorskih vozila; metlice vjetrobranskih brisača za vozila; prozorska stakla za vozila; protuprovalni alarmi za vozila; pojasevi za sjedala za upotrebu u vozilima; oprema za vozila nakon kupovine, a naročito, torbe, mreže i poslužavnici za organizaciju u automobilu specijalno prilagođeni za ugradnju u vozilima; sigurnosni pojasevi za sjedala u vozilima; električna vozila, a naročito, automobili, kamioni, čamci; bicikli; centralne brave za motorna vozila; alarmni sistemi za motorna vozila; prikolice za pomorska vozila. ;

16 Papir i karton; štampane stvari; materijal za uvezivanje knjiga; fotografije; kancelarijski materijal i potrepštine za kancelariju, osim namještaja; ljepila za kancelarijske ili kućne svrhe; materijali za crtanje i materijali za umjetnike; slikarske četke; nastavni i obrazovni materijal; plastične folije, filmovi i kese za umotavanje i pakovanje; štamparska slova, klišeji; štampani priručnici na polju održavanja i popravke vozila; olovke; papir; kancelarijski materijal; naljepnice. ;

18 Koža i imitacija kože; životinjske kože i krzna; prtljag i torbe za nošenje; kišobrani i suncobrani; štapovi za hodanje; bičevi, oprema za konje i sedlarski proizvodi; ogrlice, povoci i odjeća za životinje; torbe za knjige; školske torbe; koferi i putne torbe; kišobrani; torbe za putovanja; nesereri za sredstva za higijenu koji se prodaju prazni; torbe za šminku koje se prodaju prazne; kožne torbe.;

21 Kućne ili kuhinjske potrepštine i posude; posude i pribor za jelo, osim viljuški, noževa i kašika; češljevi i sunderi; četke, osim slikarskih četki; materijali za pravljenje četaka; artikli za čišćenje; neobrađeno ili poluobrađeno staklo, osim građevinskog stakla; staklarija, porcelan i grnčarija; šolje i krige; boce, koje se prodaju prazne; kutije za ručak; nedovršeno staklo za prozore vozila; stakla za signalna svjetla ili farove za vozila.;

24 Tekstil i zamjene za tekstile; posteljina za domaćinstvo; zavjese od tekstila ili plastike; peškiri; peškiri za plažu; čebad; zavjese za prozore. ;

25 Odjeća, obuća, pokrivala za glavu; odjevni predmeti, odnosno majice, dukserice, džemper, šorcevi, pantalone, košulje, jakne, kaputi, kape, obuća; pokrivala za glavu, odnosno, sportske kape, kape, štيتnici od sunca; kape za odojčad, bebe, tek prohodalu djecu i djecu; jednodjelna odjeća za bebe i tek prohodalu djecu; odjeća za bebe.;

26 Čipka, gajtan i vez, i galanterijske trake i mašne; dugmad, kukice i oči, špenadle i igle; vještačko cvijeće; ukrasi za kosu; lažna kosa; platnene zakrpe za odjeću; zakrpe od ukrasne tkanine. ;

35 Oglašavanje; poslovno upravljanje; poslovna administracija; uredske funkcije; upravljanje sistemima električnih akumulatora koji se sastoje od bežično priključenih električnih akumulatora sa ugrađenim softverom na daljinsko ažuriranje i firmverom i podržavajućim softverom za pohranu i pražnjenje pohranjene električne energije za druge, za poslovne potrebe i usluge poslovnog savjetovanja u vezi sa navedenim; zastupništvo na polju pomorskih vozila i vozila; maloprodajne trgovine, outleiti i pop-up trgovine na polju pomorskih vozila i vozila; usluge poslovnog savjetovanja, a naročito, pružanje pomoći u razvoju poslovnih strategija; savjetovanje na polju

energetske učinkovitosti u vezi sa solarnom i obnovljivom energijom; pružanje usluga savjetovanja o kupovini i konzultantske usluge potrošačima za kupovinu pomorskih vozila i vozila; pružanje usluga online informativnih imenika koji sadrže informacije u vezi s vozilima i postajama za punjenje. ;

40 Obrada materijala; recikliranje otpada i smeća; prečišćavanje vazduha i obrada vode; usluge tiskanja; konzerviranje hrane i pića; izrada vozila po narudžbi; iznajmljivanje bežično priključenih električnih akumulatora sa ugrađenim softverom i firmverom na daljinsko ažuriranje i za skladištenje i pražnjenje pohranjene električne energije za stabilizaciju i ispunjavanje zahtjeva za električnom energijom i ciljnom potrošnjom; akrilna završna obrada vozila.

(210) **BAZ2123942A** (220) 21/12/2021

(442) 30/09/2022

(300) 83697

02/07/2021

JM

(732) **Rivian IP Holdings, LLC**

13250 N. Haggerty Road, Plymouth, Michigan 48170, US

(740) PETOŠEVIĆ d.o.o.

(540)

INDER

(511)

7 Mašine, mašinski alati, alati na električni pogon; motori i motorne mašine, osim za kopnena vozila; mašinske spojnice i komponente prenosa, osim za kopnena vozila; poljoprivredne sprave, osim ručnih alata koji se pokreću ručno; inkubatori za jaja; automatski aparati za prodaju; motori za čamce; električni motori za čamce; motorne mašine za čamce; generatori električne energije koji se mogu koristiti i kao elektromotori za vozila. ;

9 Aparati i instrumenti naučni, istraživački, navigacioni, geodetski, fotografski, kinematografski, audiovizuelni, optički, za vaganje, mjerenje, signalizaciju, otkrivanje, testiranje, inspekciju, spašavanje i nastavu; aparati i instrumenti za prenos, prebacivanje, transformaciju, akumulaciju, regulaciju ili kontrolu distribucije ili upotrebe električne energije; aparati i instrumenti za snimanje, prenos, reprodukciju ili obradu zvuka, slika ili podataka; snimljeni i mediji koji se mogu preuzeti, računarski softver, prazni digitalni ili analogni mediji za snimanje i pohranu; mehanizmi za aparate koji se pokreću novcem; registarske kase, uređaji za računanje; računari i periferni računarski uređaji; ronilačka odijela, ronilačke maske, čepovi za uši za ronioce, štitaljke za nos za ronioce i plivače, rukavice za ronioce, aparati za disanje za plivanje pod vodom; aparati za gašenje požara; navigacioni aparati za čamce; interfejsi za računare; računarski programi za projektovanje korisničkog interfejsa; bežično povezani električni baterijski aparati sa ugrađenim softverom i firmverom koji se mogu ažurirati na daljinu za čuvanje i pražnjenje pohranjene električne

energije; bežično povezani električni baterijski aparati sa ugrađenim softverom i firmverom koji se mogu ažurirati na daljinu za čuvanje i pražnjenje pohranjene električne energije koja dolazi od ili ka električnoj mreži ili drugom izvoru generisanja električne energije za stabilizaciju i zadovoljavanje potreba za električnom energijom i ciljeva potrošnje; računarski softver za praćenje, optimizaciju, i regulisanje čuvanja i pražnjenja pohranjene električne energije ka i od datih bežično povezanih električnih baterijskih aparata; baterije koje snabdijevaju električnom energijom motore električnih vozila; konektori za električnu energiju koji se montiraju na zid za punjenje električnih vozila; mobilni utikači sa konektorima za električnu energiju za punjenje električnih vozila; softver koji se može preuzeti u vidu mobilnih aplikacija za praćenje električnog punjenja i statusa vozila, i daljinskog upravljanja vozila; softver koji se može preuzeti u vidu softvera za operativni sistem vozila; navigacioni aparati za vozila (putni računari); uređaji za lociranje i pronalaženje vozila koji su programirani tako da koriste globalni sistem pozicioniranja (GPS) i mobilne telekomunikacije; radio aparati za vozila; alarmni uređaji protiv klrade; punjači za baterije za upotrebu sa baterijama za vozila; bežični primopredajnici koji uključuju tehnologiju prikupljanja i prikazivanja za status i praćenje svih vrsta vozila u lokalnim okruženjima; baterije, električne, za vozila; oprema za bezbjednost vozila, a naročito, elektronski uređaji za praćenje pritiska u gumama; punjači za mobilne telefone za upotrebu u vozilima; dijelovi za motore vozila, a naročito, termostati; audio oprema za vozila, a naročito, stereo uređaji, zvučnici, pojačala, ekvilajzeri, skretnice i kućišta za zvučnike; bežični zvučnici; audio zvučnici, stereo uređaji; računarski softver koji se može preuzeti za kontrolisanje audio uređaja; USB portovi za punjenje za upotrebu u vozilima; bežični kontrolori za daljinsko praćenje i kontrolu funkcije i statusa drugih elektronskih, električnih, i mehaničkih uređaja ili sistema, a naročito, baterija, bezbjednosti, osvjjetljenja, sistema za praćenje i sigurnost; sistemi za praćenje, sigurnost, i lociranje vozila, koji se sastoje od antene ili radio odašiljača koji se ugrade u vozila; audio oprema za vozila, a naročito, zvučnici za automobilske audio sisteme; navigacioni instrumenti za vozila (putni računari); baterije za vozila; električni aparati, a naročito, stanice za punjenje električnih vozila; kompjuterizovani analizatori motora vozila; produžni kablovi za upotrebu sa vozilima; strujni adapteri za upotrebu sa vozilima; strujni kablovi za upotrebu sa vozilima; strujni adapteri; poklopci strujnih adaptera otporni na vremenske uslove. ;

12 Vozila; aparati za kretanje kopnom, vazduhom ili vodom; čamci; strukturni dijelovi čamaca; prikolice za čamce; trupovi čamaca; osovine propelera za čamce; kormila za čamce; stupići za vezanje čamaca uz obalu; navlake prilagođene za brodove i pomorska vozila; kutije za skladištenje posebno prilagođene za čamce; jarboli za čamce; bregasti klinovi za čamce; bokobrani za čamce; kuke za bokobrane za čamce; dizalice za utovar na čamce; klinovi čamaca; brodske kuke; čamci nalik kajaku; vijčani propeleri za čamce; ruda kormila; zaštita od trljanja čamaca; odbojnici za plovila. ;

37 Građevinske usluge; usluge instaliranja i popravljanja; vađenje rude, bušenje nafte i gasa; ugradnja, održavanje i popravka i nadogradnja bežično povezanih električnih baterijskih uređaja i savjetovanje u vezi sa tim, za skladištenje i pražnjenje uskladištene električne energije za stabilizaciju i ispunjavanje potreba za električnom energijom i ciljeva njenog korišćenja; pružanje usluga održavanja i popravki vozila; konsultacije o popravci vozila; konsultacije o održavanju vozila; usluge punjenja baterija vozila; usluge

prilagođavanja vozila, a naročito, izrada vozila prema željama kupca; usluge stanice za punjenje vozila; popravka i održavanje vozila; detaljno čišćenje vozila; servisne stanice za vozila; farbanje vozila; usluge stanica za punjenje električnih vozila; usluge upravljanja voznim parkom u vidu održavanja voznih parkova; usluge ugradnje; dizajn, razvoj i proizvodnja specijalizovanih električnih vozila; održavanje, servis i popravka specijalizovanih električnih vozila; usluge umotavanja brodova plastičnom ambalažom radi obezbjeđenja i zaštite; konsultantske usluge na polju preinake čamaca, renoviranja, remonta i popravke jahti i čamaca; preinaka, renoviranje, remont i popravka jahti i čamaca.;

42 Naučne i tehnološke usluge i usluge istraživanja i koncepcije u vezi sa navedenim; usluge industrijske analize, industrijskog istraživanja i industrijskog dizajna; usluge kontrole kvaliteta i utvrđivanje autentičnosti; koncepcija i razvoj računalnog hardvera i softvera; praćenje vozila za osiguravanje pravilnog funkcioniranja; daljinsko praćenje funkcioniranja, izvedbe i učinkovitosti električnih vozila; pružanje softvera koji se ne može preuzimati koji se koristi za prediktivnu analizu punjenja i održavanja električnih vozila, i prediktivnu analizu potreba potrošača; usluge inženjerskog dizajna; savjetovanje o razvoju proizvoda; konzultantske usluge na području dizajna vozila za druge; savjetovanje na području inženjerstva; praćenje bežično povezanih električnih akumulatora sa ugrađenim firmverom i softverom za pohranu i snabdijevanje električnom energijom kako bi se obezbijedio pravilan rad i programiranje za zadovoljavanje potreba za električnom energijom i ciljnom potrošnjom; koncepcija sistema električnih akumulatora koji se sastoje od bežično povezanih električnih akumulatora i softvera za podršku, sve za pohranu i pražnjenje pohranjene električne energije, u svrhu optimizacije efikasnosti dizajna, programiranja i konfiguracije datih sistema i usluga savjetovanja u vezi sa navedenim; usluge softvera kao usluge (SAAS) koji se sastoje od softvera za praćenje, optimizaciju i reguliranje pohrane i pražnjenje pohranjene električne energije prema i od bežično povezanih električnih akumulatora; obezbjeđivanje online softvera koji se ne mogu preuzimati za praćenje, optimizaciju, i regulisanje pohrane i pražnjenja pohranjene energije prema i od bežično povezanih električnih akumulatora; upravljanje softverom i firmverom ugrađenim u bežično povezane električne akumulatore za pohranu i pražnjenje pohranjene električne energije putem programiranja i konfiguriranja softvera za električne akumulatore; instalacija, održavanje i popravak i nadogradnja računarskog softvera i firmvera koje je moguće daljinski nadograditi i koji su ugrađeni u daljinski povezane uređaje za električne akumulatore, i konsalting u vezi sa navedenim, za pohranu i pražnjenje pohranjene električne energije za stabilizaciju i zadovoljavanje potreba za električnom energijom i ciljeva potrošnje; usluge pregleda vozila za nova i polovna vozila za osobe koje kupuju ili prodaju svoja vozila; usluge procjene štete motornih vozila; pregled motornih vozila; usluge koncepcije dijelova motornih vozila; usluge praćenja voznog parka za potrebe bezbjednosti; usluge vraćanja ukradenih vozila; softver koji se ne može preuzimati sa interneta za potrebe upravljanja voznim parkom; softver koji se ne može preuzimati sa interneta za upravljanje kupovinom, finansiranjem, lizingom, osiguranjem, bezbjednošću, sigurnošću i dijagnostikom vozila.

(210) **BAZ2123944A** (220) 23/12/2021
 (442) 30/09/2022
 (732) **SHARP KABUSHIKI KAISHA also trading as SHARP CORPORATION**
1 Takumi-cho, Sakai-ku, Sakai City, Osaka 590-8522, JP

(740) MSA IP
 (540)

SHARP

(531) 27.5

(511)

12 Električna vozila; skuteri sa električnim pogonom; skuteri; kopnena vozila i prevozna sredstva; dijelovi i oprema za vozila; dijelovi i oprema za električna vozila, skutere sa električnim pogonom, skutere.

(210) **BAZ2123945A** (220) 23/12/2021

(442) 30/09/2022

(732) **TD TECH LIMITED**

D15, 15/F, Building 9, No.9 Wangjing North Road, Chaoyang District, Beijing, CN

(740) STAM d.o.o.
 (540)

TD Tech

(531) 27.5

(511)

9 Softveri za računarske igre, snimljeni; čitači [oprema za obradu podataka]; prenosnici elektronskih signala; predajni uređaji [telekomunikacioni]; modemi; tonski nosači zvuka; integrisana kola; procesori [centralna jedinica za obradu podataka]; telefonski prijemnici; telefonski prenosnici; telefonske sekretarice; aparati za internu komunikaciju; optički aparati i instrumenti; telefonski aparati; terminali, električni; bežični telefoni.;

38 Slanje poruka; telefonske usluge; iznajmljivanje uređaja za slanje poruka; emitovanje televizijskih programa; telefonske komunikacije; prenos poruka i slika posredstvom računara; komunikacija preko mreže optičkih vlakana; iznajmljivanje telekomunikacione opreme; obezbeđenje korisničkog pristupa globalnoj računarskoj mreži; komunikacija preko računarskih terminala.;

42 Vođenje studija tehničkog projektovanja; kontrola kvaliteta; ispitivanje materijala; usluge industrijskog dizajna; dizajniranje računarskog softvera; istraživanje i razvoj novih proizvoda za druge; konvertovanje podataka ili dokumenata sa fizičkih na elektronske nosače; izrada i održavanje veb stranica za druge; tehnološke konsultantske usluge u vezi digitalne transformacije; savetodavne usluge iz oblasti kompjuterske tehnologije; analize računarskih sistema.

(210) **BAZ2123947A** (220) 23/12/2021

(442) 30/09/2022

(732) **KNEBU WINERY d.o.o. Tomislavgrad ul. Ivana Mamića Ićole b.b., 80240 Tomislavgrad, BA**

(540)

KNEBU

(531) 27,5

(511)

33 Alkoholna vina, Aperitivi na bazi vina, Bijelo vino, Crno vino, Desertna vina, Gotovi kokteli od vina, Kuhana vina, Niskoalkoholična vina, Pića na bazi vina, Pjenušava bijela vina, Pjenušava crna vina, Pjenušava vina, Pjenušavo vino od grožđa, Pjenušci (vina), Pojačana vina, Prirodna pjenušava vina, Ružičasta vina, Slatka vina, Stolna vina, Vina sa zaštićenom oznakom zemljopisnog podrijetla, Vina sa zaštićenom oznakom izvornosti, Vinski punč.;

43 Vinoteka, Usluge vinoteke (posluživanje vina).;

44 Usluge vinogradarstva, Konzultantske usluge u području vinogradarstva.

(210) **BAZ2123948A** (220) 23/12/2021

(442) 30/09/2022

(732) **DALMACIJAVINO BH d.o.o. za proizvodnju i trgovinu**

Trnska cesta 161, 88220 Široki Brijeg, BA

(591) žuta, crvena, crna, siva, bijela, smeđa

(540)



(531) 24.1;27.5;29.1

(511)

33 Aguardiente [žestoka alkoholna pića od šećerne trske]; akvavit (rakija); alkohol od metvice [liker]; alkohol od riže [liker]; alkoholna energetska pića; alkoholna gorka pića; alkoholna pića koja sadrže voće; alkoholna pića na bazi čaja; alkoholna pića na bazi kave; alkoholna pića na bazi šećerne trske; alkoholna pića od ginsenga; alkoholna pića (osim piva); alkoholna pića (unaprijed pomiješana alkoholna pića, osim onih na bazi piva); alkoholna vina; alkoholne esencije; alkoholne esencije i ekstrakti; alkoholne mješavine za koktele; alkoholni ekstrakti; alkoholni ekstrakti voća; alkoholni gusti punč od jaja; alkoholni kokteli koji sadrže mlijeko; alkoholni kokteli u obliku ohlađene želatine; alkoholni napici osim piva; alkoholni napitci od voća; alkoholni pripravci za pripremanje napitaka; alkoholni punčevi; alkoholni voćni kokteli; amontillado [vrsta šerija]; anisov liker; aperitivi; aperitivi na bazi destiliranih alkoholnih pića; aperitivi na bazi vina; aperitivi na bazi žestokih pića; apsint; arak [vrsta likera]; araka [vrsta alkoholnog pića]; aromatizirana alkoholna pića; baijiu [kinesko destilirano alkoholno piće]; bijelo vino; biljni likeri; bitteri -Alkoholna pića aromatizirana biljnim esencijama; brandy [rakija]; brendi za kuhanje; cachaca [vrsta brazilskog alkoholnog pića]; crno vino; curacao; desertna vina; destilirana alkoholna pića na bazi žitarica; destilirana pića; destilirani alkohol od riže [awamori]; digestivi [likeri i žestoka pića]; džin [vrsta rakije]; ekstrakti žestokih pića; fermentirano žestoko piće; gazirana alkoholna pića [osim piva]; gorki alkoholni aperitivi; gotovi alkoholni kokteli; gotovi kokteli od vina; izmiješana alkoholna pića; jabukovača; jabukovače; kanadski whiskey; klekovača [rakija]; kokteli; krem likeri; kruškovača; kuhano vino; kupinovo vino [Bokbunjaju]; liker od crnog ribizla; liker od crvenog ginsenga; likeri; likeri na bazi kave; medovina; miješani viski; napitci s vinom [špriceri]; nepjenušavo vino; nira [alkoholno piće na bazi šećerne trske]; niskoalkoholična pića; niskoalkoholična vina; okrepljujuća žestoka pića s ekstraktima bilja [homeishu]; okrepljujuća žestoka pića s okusima na bazi ekstrakata japanske šljive [umeshu]; okrepljujuća žestoka pića s ekstraktima borovih iglica [matsuba-zake]; okrepljujuća žestoka pića s okusima; okrepljujuća žestoka pića koja sadrže ekstrakt zmije mamushi [mamushi-zake]; pića na bazi ruma; pića na bazi vina; pića od tropa [delanac]; pitka žestoka pića; pjenušava bijela vina; pjenušava crna vina; pjenušava vina; pjenušavo vino od grožđa; pjenušavo vino od voća; pjenušci [vina]; pojačana vina; pripravci za pripremu alkoholnih pića; prirodna pjenušava vina; rum; rum punč; rum s dodanim vitaminima; rum sa sokom šećerne trske; ružičasta vina; sangrija; šeri brendi; shochu (žestoka pića); slatka vina; slatko vino od jabuka; šnaps; stolna vina; suha jabukovača; trešnjevača [kirš]; vermut; vino; vino od akantopanaksa [Ogapiju]; vino od grožđa; vino od jagoda; vino od kupina; vino od žute riže; vino pojačano alkoholom; vino za kuhanje; vinski punč; viski; viski od slada; voćno vino; votka; wine coolers [pića - mješavina bijelih vina i voćnih sokova, blago gazirana]; zamjene za sake; želei s alkoholom; žestoka pića (napitci); žestoko piće od oljuštenog ječma. ;

40 Filtriranje tekućina; konzerviranje [zaštita od propadanja] pića; obrada hrane i pića; proizvodnja vina za treće; usluge destilacije; usluge destilacije žestokih pića.

(210) **BAZ2123949A** (220) 24/12/2021

(442) 30/09/2022

(300) 2120210

13/07/2021

CA

(732) **Akzo Nobel Coatings International B.V.**
Christian Neefstraat 2, 1077 WW,
Amsterdam, NL

(740) "LINEA SERVICES" d.o.o. Sarajevo

(540)

VALOREM

(511)

2 Premazi; boje; glazure; lakovi; apretura (boje za apreturu); razrjeđivači za boje, zgušćivači boje; sredstva za zaštitu od hrđe; sredstva za bojenje; boje; bojajuće tvari.

(210) **BAZ2123950A** (220) 24/12/2021

(442) 30/09/2022

(732) **Acer Incorporated**

7F-5, No.369, Fuxing N. Rd., Songshan
Dist., Taipei City, R.O.C., TW 10541, TW

(740) "Živko Mijatović & Partners" d.o.o.

(540)

packard bell

(531) 27,5

(511)

9 Aparati i instrumenti naučni, pomorski, geodetski, fotografski, kinematografski, optički, za vaganje, mjerenje, signalizaciju, kontrolu [inspekciju], spasavanje i nastavu; aparati i instrumenti za provođenje, prekid, transformaciju, akumulaciju, regulisanje ili kontrolu električne energije; aparati za snimanje, prenos ili reprodukovanje zvuka ili slike; magnetni nosači podataka, diskovi za snimanje; kompakt diskovi, DVD i drugi digitalni nosači podataka; mehanizmi za aparate koji se pokreću kovanicama; registar kase, računске mašine, oprema za obradu podataka; aparati za gašenje vatre; računari; kompjuterski hardver; ručni računari; tablet računari; računarski softver; kompjuterske periferne jedinice; štampači; računarski serveri; laptop računari; noutbuk računari; stoni računari; mobilni telefoni; uređaji za skladištenje podataka; elektronske igre; mašine za video igre; računarski terminali; televizijski dekoderi; video projektori; radio aparati; zvučnici; mikrofoni; slušalice; bubice; tjuner; automatske mašine za prodaju i mehanizmi za aparate koji se pokreću kovanicama; računarski firmver; pomoćni računarski softveri; skeneri [oprema za obradu podataka]; monitori [kompjuterski programi]; ekrani na dodir; modemi; tastature za računare; miš [računarska periferna oprema]; miševi sa kuglicom za

upravljanje [kompjuterski periferni uređaji]; pločice na dodir za kompjutere; svjetlosne olovke; džojstici; kontroleri za igrice; grafički tableti; grafičke table; adapteri; adapteri za kartice; kablovi i konektori; magnetno-optičke jedinice; jedinice čvrstih diskova; disketne jedinice; kartice za personalne računare (PC kartice); kertridži i magnetne trake za računare; CD ROM uređaji; CD čitači (CD-R); CD rezači (CD-RW); DVD ROM uređaji; DVD rezači; SSD uređaji za skladištenje podataka; kontroleri redundantnog niza nezavisnih diskova [RAID]; uređaji za masovno skladištenje podataka; mrežni adapteri; kablovski modemi; ruteri, mrežni mostovi, mrežni prolazi i čvorišta; elektronski uređaji široke potrošnje; telefoni; lični digitalni asistenti [PDA]; digitalni video snimači; video rekorderi; televizori, digitalni televizori; stereo prijemnici; DVD plejeri; kompakt disk plejeri; MP3 čitači; digitalni audio plejeri i rekorderi; audio-pojačivači; ; sintisajzeri glasa i govora; generatori video specijalnih efekata; fotografska kamera; kamkorderi; digitalni fotoaparati; video dekovi; video konverteri; čitači bar-kodova; čitači magnetnih traka; telekomunikacijska oprema; telekomunikacioni aparati i instrumenti; mobilni telefoni; smartfoni [pametni telefoni]; bežični komunikacioni uređaji za prenos glasa, podataka, slika, audio, video i multimedijalnih sadržaja; aparati za mrežnu komunikaciju; ručni digitalni elektronski uređaji putem kojih se može pristupiti internetu i kojima se mogu poslati, primiti i skladištiti telefonski pozivi, elektronska pošta i ostali digitalni podaci; nosivi računarski hardver; nosivi digitalni elektronski uređaji putem kojih se može pristupiti internetu, i kojima se mogu poslati, primiti i skladištiti telefonski pozivi, elektronska pošta i ostali digitalni podaci; pametni satovi; pametne naočare; pametno prstenje; nosivi uređaji za mjerenje aktivnosti; pametne narukvice [mjerni instrumenti]; čitači elektronskih knjiga; računarski softver za podešavanje, konfigurisanje, rad i kontrolu računara, računarske periferne opreme, mobilnih uređaja, mobilnih telefona, pametnih satova, pametnih naočara, nosivih uređaja, bubica, slušalice, televizora, televizijskih dekodera, audio i video čitača i snimača, sistema kućnog bioskopa, i zabavnih sistema; softver za razvoj aplikacija; softver za računarske igre; unaprijed snimljeni audio, video i multimedijalni sadržaji koji se mogu preuzimati; kompjuterske periferne jedinice; periferni uređaji za računare, mobilne telefone, mobilne elektronske uređaje, nosive elektronske uređaje, pametne satove, pametne naočare, bubice, slušalice, televizore, dekodere za televizore i audio i video uređaje za reprodukciju i snimanje; nosivi periferni uređaji za upotrebu sa računarima, mobilnim telefonima, mobilnim elektronskim uređajima, pametnim satovima, pametnim naočarama, pametnim prstenovima, bubicama, slušalicama, televizorima, dekoderima za televizore i audio i video uređajima za reprodukciju i snimanje; aparati za biometrijsku identifikaciju i potvrdu identiteta; akcelerometri; mjerači visine; aparati za mjerenje razdaljine; aparati za snimanje razdaljine; brojači koraka; aparati za mjerenje pritiska; indikatori pritiska; monitori, displej ekrani, displej ekrani koji se nose na glavi i slušalice sa mikrofonom za upotrebu sa računarima, pametnim telefonima, mobilnim elektronskim uređajima, nosivim elektronskim uređajima, pametnim satovima, pametnim naočarima, televizorima, dekoderima za televizore i audio i video uređajima za reprodukciju i snimanje; displeji, naočare, kontroleri i slušalice sa mikrofonom za virtuelnu i proširenu stvarnost; 3D naočare; naočare [optika]; naočare za sunce; stakla za naočare; optička stakla; optička roba; optički aparati i instrumenti; fotoaparati; blicevi za fotoaparate; tastature, miševi, podloge za miševe, štampači, disketne jedinice i hard diskovi; aparati

za snimanje i reprodukciju zvuka; digitalni audio i video uređaji za reprodukciju i snimanje; zvučnici; audio pojačala i prijemnici; audio uređaji za motorna vozila; aparati za snimanje i prepoznavanje glasa; televizijski aparati; televizijski prijemnici [televizori] i monitori; radio predajnici i prijemnici; korisnički interfejs za računare i elektronske uređaje ugrađene u motorna vozila, naime elektronske kontrolne table, monitori, ekrani osjetljivi na dodir, daljinski upravljači, priključne stanice, konektori, prekidači i glasovno aktivirane kontrole; uređaji za globalno pozicionirajući sistem (GPS); navigacioni instrumenti; navigacioni aparati za vozila [putni računari]; uređaji za daljinsko upravljanje za kontrolu računara, mobilnih telefona, mobilnih elektronskih uređaja, nosivih elektronskih uređaja, pametnih satova, pametnih naočara, bubica, slušalice, audio i video uređaja za reprodukciju i snimanje, televizora, dekodera za televizore, zvučnika, pojačala, sistema kućnog bioskopa i sistema za zabavu; sintisajzeri glasa i govora; nosivi uređaji za kontrolu računara, mobilnih telefona, mobilnih elektronskih uređaja, pametnih satova, pametnih naočara, bubica, slušalice, audio i video uređaja za reprodukciju i snimanje, televizora, dekodera za televizore, zvučnika, pojačala, sistema kućnog bioskopa i sistema za zabavu; aparati za skladištenje podataka; računarski čipovi; baterije; punjači baterija; električni i elektronski konektori, spojnice, žice, kablovi, punjači, dokovi, priključne stanice i adapteri za upotrebu sa računarima, mobilnim telefonima, ručnim računarima, računarskom perifernom opremom, mobilnim telefonima, mobilnim elektronskim uređajima, nosivim elektronskim uređajima, pametnim satovima, pametnim naočarima, bubicama, slušalicama, audio i video uređajima za reprodukciju i snimanje, televizorima i dekoderima za televizore; interaktivni ekrani osjetljivi na dodir; interfejs za računare, računarske ekrane, mobilne telefone, mobilne elektronske uređaje, nosive elektronske uređaje, pametne satove, pametne naočare, televizore, dekodere za televizore i audio i video uređaje za reprodukciju i snimanje; zaštitne folije prilagođene za kompjuterske ekrane, ekrane mobilnih telefona i ekrane pametnih telefona; navlake, torbe, futrole, omoti, trake i pantljike (vrpce) za računare, tablet računare, kompjuterske tastature, mobilne telefone, mobilne elektronske uređaje, nosive elektronske uređaje, pametne satove, pametne naočare, bubice, slušalice, dekodere za televizore i audio i video uređaje za reprodukciju i snimanje; eksterne baterije; selfi štampovi; punjači za elektronske cigarete; punjači u automobilima; bežični punjači; informaciona tehnologija i audiovizuelna oprema; magneti, aparati za magnetizaciju i demagnetizaciju; naučni i laboratorijski uređaji za tretmane strujom; aparati, instrumenti i kablovi za struju; optički uređaji, pojačivači i korektori; uređaji za bezbjednost, zaštitu, protekciju i signalizaciju; uređaji za navigaciju, vođenje, praćenje, ciljanje i izradu mapa; instrumenti, indikatori i kontroleri za mjerenje, otkrivanje i nadgledanje; naučno-istraživački i laboratorijski aparati, obrazovni aparati i simulatori.;

20 Nameštaj; stolice; nameštaj za sedenje; gejmerske stolice; stolice sa točkicama; pokretne stolice [nameštaj]; kancelarijske fotelje; ergonomske fotelje; fotelje na rasklapanje; stolice sa podesivim naslonom; okretne radne stolice; podmetači za stolice; noge za stolice; stolice sa okruglim postoljem; konferencijske stolice; visoke stolice [nameštaj]; laboratorijske (industrijske) stolice; prenosive potpore za leđa za upotrebu na stolicama; stolice kao kancelarijski nameštaj; fotelje; fotelje sa podesivim naslonom; fotelje ili sofe sa podesivim naslonom [nameštaj]; fotelje ili sofe sa podesivim naslonom [stolice]; stolice na ljuljanje; sedišta od metala; jastučići za sedišta; auto sedišta/

nosiljke za bebe; stolovi; stolovi za računare; kancelarijski stolovi; radni stolovi i stolovi; radni stolovi; pokretne oglasne table; ormani, kredenci; klupe [nameštaj]; ogradice za bebe; krevetci / kolevke; police za biblioteke; drveni okviri za krevete; stalci za boce; kredenci za posuđe; kancelarijski stolovi; kancelarijski nameštaj; postolja za kostime; ormani za kartoteke [nameštaj]; ormani za dokumenta; zaštitne pregrade za kamine [nameštaj]; sedišta / stolice; naslonjače, ležaljke / kanabei; nasloni za glavu [nameštaj]; postolja za šesire; štandovi; police za ormane za dokumenta; komode; pultovi [stolovi]; dušeci; stolovi za crtanje; divani i sofe; stolarska roba; školski nameštaj; daktilografski stolovi / police za pisaće mašine; kreveti; radni sto, klupa; police [nameštaj]; postolja za saksije za cveće [nameštaj]; postolja za saksije; metalni nameštaj; stalci za izlaganje novina; stalci za časopise; lavaboi sa ormarićem, komodom [nameštaj]; čiviluci; delovi od drveta za nameštaj / delovi nameštaja od drveta; kancelarijski stolovi za stajanje; postolja za kišobrane; paravan, pregrada [nameštaj]; table za stolove; vrata za nameštaj; police za nameštaj; pisači stolovi; sofe; kanabe; konstrukcije kreveta; stolovi od metala; toaletni stočići; police za skladištenje; ormarići sa bravicama; stolice za ležanje [ligeštulji]; stalci [nameštaj]; stalci, postolja, štandovi [nameštaj]; vitrine[nameštaj]; dušeci na naduvavanje, koji nisu za medicinsku upotrebu; postolja za računске mašine; nameštaj za vagon restorane; stolovi za masažu; vodeni kreveti, koji nisu za medicinsku upotrebu; hoklice; ručna kolica [nameštaj]; sanduci za igračke; visoke stolice za bebe; šetalice za bebe; kolica za kompjutere [nameštaj] / stočići za kompjutere [nameštaj]; knjige-police za knjige; stalak za ubruse [nameštaj]; stolovi za presvlačenje beba pričvršćeni za zid; pokretne pregrade [nameštaj]; nameštaj na naduvavanje; kutije za izlaganje nakita; police; konzolni stolovi; police za knjige; stalci za odelu; krevetci za bebe / kreveti sa ogradom za bebe; pletene korpe za bebe; garderobni ormani; taburei; vazdušni kreveti, ne za medicinske namene; dušeci za kampovanje; stolice za tuš kabine; sedišta za kupanje beba; radni stočići za držanje na krilu; prenosivi kancelarijski stolovi; komode za kupatila [nameštaj]; fioke za nameštaj; ormarići za prtljag; stolice za kupatilo; kuhinjski plakari [nameštaj]; organizatori za fioke; viseći organizatori za ormane; zaštitni pregradni paneli; dekorativni jastučići; jastuci; jastuci na naduvavanje, koji nisu za medicinsku upotrebu; jastuk; jastuci na naduvavanje koji nisu za medicinsku upotrebu; prostirke za ogradice za decu; podmetači za presvlačenje beba za višekratnu upotrebu; prostirke za spavanje / podloge za spavanje; potporni jastuci za glavu bebe; jastuci protiv prevrtanja beba; jastuci za pozicioniranje glave bebe; ventilatori za ličnu upotrebu, neelektrični; kontejneri, nemetalni [za skladištenje, transport]; rezervoari, nemetalni; držači za peškire, nemetalni, pričvršćeni / pričvršćeni držači za peškire koji nisu od metala; posude, plastične za ambalažu; burad, koja nisu od metala; stalci za burad, koji nisu od metala; navlake za odeću [garderobne]; korpe za nošenje stvari; korpe, pekarske, za hleb; tankovi, nemetalni i nezidani rezervoari, nemetalni, nezidani; burad, nemetalna; ambalaža od drveta za flaše; korpe, nemetalne; navlake za odeću [za čuvanje]; kutije od drveta ili plastike; nemetalne kante za otpatke koje nisu za medicinsku upotrebu; nemetalne kante za reciklažu; srebrno staklo [ogledala]; ogledala; pločice od ogledala; ručna ogledala [toaletna ogledala]; vešalica za kapute / vešalica za odeću; merdevine, od drveta ili plastike; stepenice [merdevine], nemetalne; stepenik-stolice, nemetalne; ležajevi za kućne ljubimce; legla i kućice za kućne ljubimce; kućice za kućne ljubimce; kućice za pse; jasje za stočnu hranu; grede za

grebanje za mačke; jastuci za kućne ljubimce; kkućice za ptice; jastuci za oblaganje kaveza za kućne ljubimce; oglasne table; plakati od drveta ili plastike; registrarske tablice, nemetalne / pločice sa brojevima, koje nisu od metala; identifikacione pločice, koje nisu od metala / pločice za ime, koje nisu od metala; kućni brojevi koji nisu od metala, nesvetleći; natpisi od drveta ili plastike; reklamni predmeti na naduvavanje; etikete od plastike; plastične ili gumene etikete koje se našivaju na odeći; identifikacione narukvice, nemetalne; kutije za alate, nemetalne, prazne; sanduci za alat, nemetalni, prazni; kante, nemetalne / sanduci, nemetalni.

(210) **BAZ2123951A** (220) 24/12/2021

(442) 30/09/2022

(732) **Acer Incorporated**

7F-5, No.369, Fuxing N. Rd., Songshan Dist., Taipei City, R.O.C., TW 10541, TW

(740) "Živko Mijatović & Partners" d.o.o.

(540)



(531) 27.1;27.5

(511)

9 Aparati i instrumenti naučni, pomorski, geodetski, fotografski, kinematografski, optički, za vaganje, mjerenje, signalizaciju, kontrolu [inspekciju], spasavanje i nastavu; aparati i instrumenti za provođenje, prekid, transformaciju, akumulaciju, regulisanje ili kontrolu električne energije; aparati za snimanje, prenos ili reprodukovanje zvuka ili slike; magnetni nosači podataka, diskovi za snimanje; kompakt diskovi, DVD i drugi digitalni nosači podataka; mehanizmi za aparate koji se pokreću kovanicama; registar kase, računске mašine, oprema za obradu podataka; aparati za gašenje vatre; računari; kompjuterski hardver; ručni računari; tablet računari; računarski softver; kompjuterske periferne jedinice; štampači; računarski serveri; laptop računari; noutbuk računari; stoni računari; mobilni telefoni; uređaji za skladištenje podataka; elektronske igre; mašine za video igre; računarski terminali; televizijski dekoderi; video projektori; radio aparati; zvučnici; mikrofoni; slušalice; bubice; tjuner; automatske mašine za prodaju i mehanizmi za aparate koji se pokreću kovanicama; računarski firmver; pomoćni računarski softveri; skeneri [oprema za obradu podataka]; monitori [kompjuterski programi]; ekrani na dodir; modemi; tastature za računare; miš [računarska periferna oprema]; miševi sa kuglicom za upravljanje [kompjuterski periferni uređaji]; pločice na dodir za kompjutere; svjetlosne olovke; džojstici; kontroleri za igrice; grafički tableti; grafičke table; adapteri; adapteri za kartice; kablovi i konektori; magnetno-optičke jedinice;

jedinice čvrstih diskova; disketne jedinice; kartice za personalne računare (PC kartice); kertridži i magnetne trake za računare; CD ROM uređaji; DVD čitači (CD-R); CD rezači (CD-RW); DVD ROM uređaji; DVD rezači; SSD uređaji za skladištenje podataka; kontroleri redundantnog niza nezavisnih diskova [RAID]; uređaji za masovno skladištenje podataka; mrežni adapteri; kablovski modemi; ruteri, mrežni mostovi, mrežni prolazi i čvorišta; elektronski uređaji široke potrošnje; telefoni; lični digitalni asistenti [PDA]; digitalni video snimači; video rekorderi; televizori, digitalni televizori; stereo prijemnici; DVD plejeri; kompakt disk plejeri; MP3 čitači; digitalni audio plejeri i rekorderi; audio-pojačivači; ; sintisajzeri glasa i govora; generatori video specijalnih efekata; fotografska kamera; kamkorderi; digitalni fotoaparati; video dekovci; video konverteri; čitači bar-kodova; čitači magnetnih traka; telekomunikacijska oprema; telekomunikacioni aparati i instrumenti; mobilni telefoni; smartfoni [pametni telefoni]; bežični komunikacioni uređaji za prenos glasa, podataka, slika, audio, video i multimedijalnih sadržaja; aparati za mrežnu komunikaciju; ručni digitalni elektronski uređaji putem kojih se može pristupiti internetu i kojima se mogu poslati, primiti i skladištiti elektronski pozivi, elektronska pošta i ostali digitalni podaci; nosivi računarski hardver; nosivi digitalni elektronski uređaji putem kojih se može pristupiti internetu, i kojima se mogu poslati, primiti i skladištiti telefonski pozivi, elektronska pošta i ostali digitalni podaci; pametni satovi; pametne naočare; pametno prstenje; nosivi uređaji za mjerenje aktivnosti; pametne narukvice [mjerni instrumenti]; čitači elektronskih knjiga; računarski softver za podešavanje, konfigurisanje, rad i kontrolu računara, računarske periferne opreme, mobilnih uređaja, mobilnih telefona, pametnih satova, pametnih naočara, nosivih uređaja, bubica, slušalice, televizora, televizijskih dekodera, audio i video čitača i snimača, sistema kućnog bioskopa, i zabavnih sistema; softver za razvoj aplikacija; softver za računarske igre; unaprijed snimljeni audio, video i multimedijalni sadržaji koji se mogu preuzimati; kompjuterske periferne jedinice; periferni uređaji za računare, mobilne telefone, mobilne elektronske uređaje, nosive elektronske uređaje, pametne satove, pametne naočare, bubice, slušalice, televizore, dekodere za televizore i audio i video uređaje za reprodukciju i snimanje; nosivi periferni uređaji za upotrebu sa računarima, mobilnim telefonima, mobilnim elektronskim uređajima, pametnim satovima, pametnim naočarama, pametnim prstenovima, bubicama, slušalicama, televizorima, dekoderima za televizore i audio i video uređajima za reprodukciju i snimanje; aparati za biometrijsku identifikaciju i potvrdu identiteta; akcelerometri; mjerači visine; aparati za mjerenje razdaljine; aparati za snimanje razdaljine; brojači koraka; aparati za mjerenje pritiska; indikatori pritiska; monitori, displej ekrani, displej ekrani koji se nose na glavi i slušalice sa mikrofonom za upotrebu sa računarima, pametnim telefonima, mobilnim elektronskim uređajima, nosivim elektronskim uređajima, pametnim satovima, pametnim naočarama, televizorima, dekoderima za televizore i audio i video uređajima za reprodukciju i snimanje; displeji, naočare, kontroleri i slušalice sa mikrofonom za virtuelnu i proširenu stvarnost; 3D naočare; naočare [optika]; naočare za sunce; stakla za naočare; optička stakla; optička roba; optički aparati i instrumenti; fotoaparati; blicevi za fotoaparate; tastature, miševi, podloge za miševe, štampači, disketne jedinice i hard diskovi; aparati za snimanje i reprodukciju zvuka; digitalni audio i video uređaji za reprodukciju i snimanje; zvučnici; audio pojačala i prijemnici; audio uređaji za motorna vozila; aparati za snimanje i prepoznavanje glasa; televizijski aparati;

televizijski prijemnici [televizori] i monitori; radio predajnici i prijemnici; korisnički interfejs za računare i elektronske uređaje ugrađene u motorna vozila, naime elektronske kontrolne table, monitori, ekrani osjetljivi na dodir, daljinski upravljači, priključne stanice, konektori, prekidači i glasovno aktivirane kontrole; uređaji za globalno pozicionirajući sistem (GPS); navigacioni instrumenti; navigacioni aparati za vozila [putni računari]; uređaji za daljinsko upravljanje za kontrolu računara, mobilnih telefona, mobilnih elektronskih uređaja, nosivih elektronskih uređaja, pametnih satova, pametnih naočara, bubica, slušalice, audio i video uređaja za reprodukciju i snimanje, televizora, dekodera za televizore, zvučnika, pojačala, sistema kućnog bioskopa i sistema za zabavu; sintisajzeri glasa i govora; nosivi uređaji za kontrolu računara, mobilnih telefona, mobilnih elektronskih uređaja, pametnih satova, pametnih naočara, bubica, slušalice, audio i video uređaja za reprodukciju i snimanje, televizora, dekodera za televizore, zvučnika, pojačala, sistema kućnog bioskopa i sistema za zabavu; aparati za skladištenje podataka; računarski čipovi; baterije; punjači baterija; električni i elektronski konektori, spojnice, žice, kablovi, punjači, dokovi, priključne stanice i adapteri za upotrebu sa računarima, mobilnim telefonima, ručnim računarima, računarskom perifernom opremom, mobilnim telefonima, mobilnim elektronskim uređajima, nosivim elektronskim uređajima, pametnim satovima, pametnim naočarima, bubicama, slušalicama, audio i video uređajima za reprodukciju i snimanje, televizorima i dekoderima za televizore; interaktivni ekrani osjetljivi na dodir; interfejs za računare, računarske ekrane, mobilne telefone, mobilne elektronske uređaje, nosive elektronske uređaje, pametne satove, pametne naočare, televizore, dekodere za televizore i audio i video uređaje za reprodukciju i snimanje; zaštitne folije prilagođene za kompjuterske ekrane, ekrane mobilnih telefona i ekrane pametnih telefona; navlake, torbe, futrole, omoti, trake i pantljike (vrpce) za računare, tablet računare, kompjuterske tastature, mobilne telefone, mobilne elektronske uređaje, nosive elektronske uređaje, pametne satove, pametne naočare, bubice, slušalice, dekodere za televizore i audio i video uređaje za reprodukciju i snimanje; eksterne baterije; selfi štapovi; punjači za elektronske cigarete; punjači u automobilima; bežični punjači; informaciona tehnologija i audiovizuelna oprema; magneti, aparati za magnetizaciju i demagnetizaciju; naučni i laboratorijski uređaji za tretmane strujom; aparati, instrumenti i kablovi za struju; optički uređaji, pojačivači i korektori; uređaji za bezbjednost, zaštitu, protekciju i signalizaciju; uređaji za navigaciju, vođenje, praćenje, ciljanje i izradu mapa; instrumenti, indikatori i kontroleri za mjerenje, otkrivanje i nadgledanje; naučno-istraživački i laboratorijski aparati, obrazovni aparati i simulatori. ;

20 Nameštaj; stolice; nameštaj za sedenje; gejmerske stolice; stolice sa točkicama; pokretne stolice [nameštaj]; kancelarijske fotelje; ergonomske fotelje; fotelje na rasklapanje; stolice sa podesivim naslonom; okretne radne stolice; podmetači za stolice; noge za stolice; stolice sa okruglim postoljem; konferencijske stolice; visoke stolice [nameštaj]; laboratorijske (industrijske) stolice; prenosive potpore za leđa za upotrebu na stolicama; stolice kao kancelarijski nameštaj; fotelje; fotelje sa podesivim naslonom; fotelje ili sofe sa podesivim naslonom [nameštaj]; fotelje ili sofe sa podesivim naslonom [stolice]; stolice na ljuljanje; sedišta od metala; jastučići za sedišta; auto sedišta/nosiljke za bebe; stolovi; stolovi za računare; kancelarijski stolovi; radni stolovi i stolovi; radni stolovi; pokretne oglasne table; ormani, kredenci; klupe [nameštaj]; ograde za bebe; krevetci / kolevke; police za biblioteke; drveni okviri

za krevete; stalci za boce; kredenci za posuđe; kancelarijski stolovi; kancelarijski nameštaj; postolja za kostime; ormani za kartoteke [nameštaj]; ormani za dokumenta; zaštitne pregrade za kamine [nameštaj]; sedišta / stolice; naslonjače, ležaljke / kanabei; nasloni za glavu [nameštaj]; postolja za šesire; štandovi; police za ormance za dokumenta; komode; pultovi [stolovi]; dušeci; stolovi za crtanje; divani i sofe; stolarska roba; školski nameštaj; daktilografski stolovi / police za pisaće mašine; kreveti; radni sto, klupa; police [nameštaj]; postolja za saksije za cveće [nameštaj]; postolja za saksije; metalni nameštaj; stalci za izlaganje novina; stalci za časopise; lavaboi sa ormarićem, komodom [nameštaj]; čiviluci; delovi od drveta za nameštaj / delovi nameštaja od drveta; kancelarijski stolovi za stajanje; postolja za kišobrane; paravan, pregrada [nameštaj]; table za stolove; vrata za nameštaj; police za nameštaj; pisaći stolovi; sofe; kanabe; konstrukcije kreveta; stolovi od metala; toaletni stočići; police za skladištenje; ormarići sa bravicama; stolice za ležanje [ligeštulji]; stalci [nameštaj]; stalci, postolja, štandovi [nameštaj]; vitrine[nameštaj]; dušeci na naduvavanje, koji nisu za medicinsku upotrebu; postolja za računске mašine; nameštaj za vagon restorane; stolovi za masažu; vodeni kreveti, koji nisu za medicinsku upotrebu; hoklice; ručna kolica [nameštaj]; sanduci za igračke; visoke stolice za bebe; šetalice za bebe; kolica za kompjutere [nameštaj] / stočići za kompjutere [nameštaj]; knjige-police za knjige; stalak za ubruse [nameštaj]; stolovi za presvlačenje beba pričvršćeni za zid; pokretne pregrade [nameštaj]; nameštaj na naduvavanje; kutije za izlaganje nakita; police; konzolni stolovi; police za knjige; stalci za odela; krevetci za bebe / kreveti sa ogradom za bebe; pletene korpe za bebe; garderobni ormani; taburei; vazdušni kreveti, ne za medicinske namene; dušeci za kampovanje; stolice za tuš kabine; sedišta za kupanje beba; radni stočići za držanje na krilu; prenosivi kancelarijski stolovi; komode za kupatila [nameštaj]; fioke za nameštaj; ormarići za prtljag; stolice za kupatilo; kuhinjski plakari [nameštaj]; organizatori za fioke; viseći organizatori za ormance; zaštitni pregradni paneli; dekorativni jastučići; jastuci; jastuci na naduvavanje, koji nisu za medicinsku upotrebu; jastuk; jastuci na naduvavanje koji nisu za medicinsku upotrebu; prostirke za ogradice za decu; podmetači za presvlačenje beba za višekratnu upotrebu; prostirke za spavanje / podloge za spavanje; potporni jastuci za glavu bebe; jastuci protiv prevrtanja beba; jastuci za pozicioniranje glave bebe; ventilatori za ličnu upotrebu, neelektrični; kontejneri, nemetalni [za skladištenje, transport]; rezervoari, nemetalni; držači za peškire, nemetalni, pričvršćeni / pričvršćeni držači za peškire koji nisu od metala; posude, plastične za ambalažu; burad, koja nisu od metala; stalci za burad, koji nisu od metala; navlake za odeću [garderobne]; korpe za nošenje stvari; korpe, pekarske, za hleb; tankovi, nemetalni i nezidani rezervoari, nemetalni, nezidani; burad, nemetalna; ambalaža od drveta za flaše; korpe, nemetalne; navlake za odeću [za čuvanje]; kutije od drveta ili plastike; nemetalne kante za otpatke koje nisu za medicinsku upotrebu; nemetalne kante za reciklažu; srebrno staklo [ogledala]; ogledala; pločice od ogledala; ručna ogledala [toaletna ogledala]; vešalica za kapute / vešalica za odeću; merdevine, od drveta ili plastike; stepenice [merdevine], nemetalne; stepenik-stolice, nemetalne; ležajevi za kućne ljubimce; legla i kućice za kućne ljubimce; kućice za kućne ljubimce; kućice za pse; jasje za stočnu hranu; grede za grebanje za mačke; jastuci za kućne ljubimce; kkućice za ptice; jastuci za oblaganje kaveza za kućne ljubimce; oglasne table; plakati od drveta ili plastike; registarske tablice, nemetalne / pločice sa brojevima, koje nisu od

metala; identifikacione pločice, koje nisu od metala / pločice za ime, koje nisu od metala; kućni brojevi koji nisu od metala, nesvetleći; natpisi od drveta ili plastike; reklamni predmeti na naduvavanje; etikete od plastike; plastične ili gumene etikete koje se našivaju na odeći; identifikacione narukvice, nemetalne; kutije za alate, nemetalne, prazne; sanduci za alat, nemetalni, prazni; kante, nemetalne / sanduci, nemetalni.

(210) **BAZ2123952A** (220) 24/12/2021

(442) 30/09/2022

(732) **ETI GIDA SANAYI VE TICARET ANONIM SIRKETI**

Organize Sanayi Bolgesi 11. Cadde Eskisehir, TR

(740) "Živko Mijatović & Partners" d.o.o.

(591) bijela, plava, crvena, crna

(540)



(531) 2.9;27.3;27.5;29.1

(511)

30 Keksi; čokolade; peciva; krekeri; vafli; kolači; otvorene pite (sa slatkim ili slanim nadjevom); deserti, naročito pekarski deserti; deserti na bazi brašna i čokolade; kruh; ekspanzirane žitarice; zobeno brašno; žitarice za doručak; sladoledi; jestivi led.

(210) **BAZ2123953A** (220) 27/12/2021

(442) 30/09/2022

(732) **ALKALOID AD Skopje**

Blvd. Aleksandar Makedonski 12, 1000 Skopje, MK

(740) "Živko Mijatović & Partners" d.o.o.

(540)

KASARIO

(511)

5 Farmaceutski preparati; farmaceutski preparati za liječenje erektilne disfunkcije; farmaceutski preparati za upotrebu u urologiji; farmaceutski preparati za liječenje plućne hipertenzije.

(210) **BAZ2123954A** (220) 27/12/2021
 (442) 30/09/2022
 (732) **ALKALOID AD Skopje**
Blvd. Aleksandar Makedonski 12, 1000
Skopje, MK
 (740) "Živko Mijatović & Partners" d.o.o.
 (540)

PREDADDY DUO

(511)

5 Farmaceutski preparati; dijetetski preparati prilagođeni za medicinsku upotrebu; dijetetski dodaci prehrani; vitaminski preparati; hranjivi dodaci prehrani; vitaminski i mineralni dodaci; multivitamini; vitaminski i mineralni preparati; vitaminski i mineralni dodaci prehrani.

(210) **BAZ2123955A** (220) 27/12/2021
 (442) 30/09/2022
 (732) **Lidl Stiftung & Co. KG Stiftsbergstrasse**
1, 74172 Neckarsulm, DE
 (740) "LINEA SERVICES" d.o.o. Sarajevo
 (591) crvena, bijela, zlatna
 (540)

ARGUS

(531) 27.5;29.1

(511)

32 Piva.

(210) **BAZ2123956A** (220) 27/12/2021
 (442) 30/09/2022
 (732) **Lidl Stiftung & Co. KG Stiftsbergstrasse**
1, 74172 Neckarsulm, DE
 (740) "LINEA SERVICES" d.o.o. Sarajevo
 (591) žuta, crvena, bijela, crna
 (540)



(531) 3.1;24.9;27.5;29.1

(511)

7 Mlinovi za kafu, izuzev ručnih; električne mutilice za mleko. ;

11 Električni aparati za pravljenje kafe, napitaka na bazi kafe, napitaka na bazi kakaa, čaja i napitaka na bazi čaja; električne mašine za pravljenje kafe i aparati za kafu; električni grejači napitaka za zagrevanje mleka; filteri za kafu koji nisu od papira, kao delovi električnih aparata za kafu; električni aparati za prženje kafe; električne mašine za espresso. ;

16 Papirni filteri za kafu; filter-papir. ;

21 Filteri za kafu koji nisu od papira kao deo ne-električnih aparata za kafu; cjedila za kućnu upotrebu; čaše; šolje za čaj; tanjiri; lični dozatori i posude za kapsule za kućnu upotrebu; bokali; kanisteri za kafu; kutije za čaj; ne-električni mlinovi za kafu; merice za kafu; džezve za kafu, ne-električni; ne-električne mutilice za mleko; lonci za kafu; ručni ne-električni aparati za penušanje mleka, odnosno, neelektrični aparati za mućenje mleka. ;

30 Kafa; napici na bazi kafe; zamene za kafu; čaj; napici na bazi čaja; kakao; napici na bazi kakaa; napici na bazi čokolade; preparati za pravljenje napitaka na bazi kafe, napitaka na bazi čaja, napitaka na bazi kakaa i napitaka na bazi čokolade; čokolada; čokoladni proizvodi, odnosno orašasti plodovi obloženi čokoladom, čokolada, čokoladne table, čokoladne torte, čokoladni kolačići, čokoladirani bademi, čokolada u ljuspicama, čokolada u listićima, granulirana čokolada, čokoladne trufle, čokoladne bombone, čokoladna jaja; pojedinačno pakovane doze kafe za kafe aparate; kapsule za kafu koje sadrže kafu za kuvanje; pojedinačno pakovane doze čaja za kuvanje čaja u aparatu; espresso; kapučino.

(210) **BAZ2123957A** (220) 27/12/2021

(442) 30/09/2022

(732) **Wagawood društvo sa ograničenom odgovornošću****Muhameda Kantardžića 3, Općina Centar, Sarajevo, BA**

(740) Admir Spahić

(540)



(531) 5.5;27.5

(511)

16 Drvorezi; fotografije (stalci za fotografije); fotografure; gravure; hektografi; papir od drva; slagarska daska [tipografija]; slagarski okviri [tiskarstvo]; umnožavanje (uređaji za ručno umnožavanje);

20 Divani; drvene ploče [paneli] za pokućstvo; garderobni ormari; kanapei [divani]; kartoteke [namještaj]; klupe [namještaj]; knjižnice (police za knjižnice); kolica [pokućstvo]; komode; kreveti; kućice za domaće životinje; kućice za ptice; kućice za ptice za gniježđenje; kućni brojevi, nesvjetleći, nemetalni; kupaonske komode (toaletni stolići) [namještaj]; kutije za alat, nemetalne, prazne; kutije, drvene ili plastične; ladice; lepeze; letvice za okvire; ljestve, drvene ili plastične; natpisi firmi na drvu ili plastici; noge za namještaj; nosači za namještaj, nemetalni; novine (stalci za izlaganje novina); nožice za namještaj; okviri za krevete, drveni; okviri za slike; ormari; ormari s pregradama za boce; ormari s pretincima; ormari za stolno posuđe; ormari za stolno posuđe [kredencij]; ploče za vješanje ključeva; pokućstvo; pokućstvo (nemetalna oprema za pokućstvo); police [stelaže]; police za knjige; police za pokućstvo; police za skladištenje; poprsja od drva, voska, sadre ili plastike; pseće kućice; pultovi; pultovi [prodajni stolovi]; raspela od drva, voska, sadre ili plastike koja nisu nakit; samostojeće pregrade (namještaj); sanduci za igračke; sandučići, za pisma, ni metalni ni zidani; stalci [namještaj]; stalci u izlozima; stalci za bačve, nemetalni; stalci za časopise; stalci za čitanje; stalci za kišobrane; stalci za knjige [namještaj]; stalci za nakit; stalci za odjeću; stalci za piljenje; stalci za posude s cvijećem; stalci za ručnike [namještaj]; stalci za šešire; stilsko pokućstvo; stolice; stolice bez naslona; stoličice bez naslona [tabureti]; stolići za odlaganje jela; stolići za odlaganje predmeta; stolići za pisaće strojeve; stolići za računala; stolići za umivanje (pokućstvo); stolne ploče; stolovi; stolovi za obrtničke radove; umjetnički predmeti od

drva, voska, gipsa ili plastike; uredski namještaj; uredski stolovi; vješalice za odjeću; vješalice za odjeću [namještaj]; vješalice za odjeću, nemetalne; vrata za namještaj; zvekiri za vrata, nemetalni.;

21 Daske za rezanje [kuhinjski pribor]; daščice za kruh; košarice za kruh za potrebe kućanstva; košarice za kućanstvo; kuhinjske posude; kuhinjski pribor; poslužavnici za kućanstvo; poslužavnici; posude za kućanstvo ili za kuhinju; posudice za izgaranje mirisnih tvari; stalci za jelovnike; stalci za ubruse; stalci, stolni za noževe; vedra [drvene posude].;

40 Blanjanje materijala; brušenje; drvo (radovi u drvu); izrada fotografske; obaranje i rezanje drveta; rezbarenje [graviranje]; uokvirivanje umjetničkih djela.

(210) **BAZ2123958A** (220) 27/12/2021

(442) 30/09/2022

(732) **Wagawood društvo sa ograničenom odgovornošću****Muhameda Kantardžića 3, Općina Centar, Sarajevo, BA**

(740) Admir Spahić

(540)

WAGAWOOD

(511)

16 Drvorezi; fotografije (stalci za fotografije); fotografure; gravure; hektografi; papir od drva; slagarska daska [tipografija]; slagarski okviri [tiskarstvo]; umnožavanje (uređaji za ručno umnožavanje). ;

20 Divani; drvene ploče [paneli] za pokućstvo; garderobni ormari; kanapei [divani]; kartoteke [namještaj]; klupe [namještaj]; knjižnice (police za knjižnice); kolica [pokućstvo]; komode; kreveti; kućice za domaće životinje; kućice za ptice; kućice za ptice za gniježđenje; kućni brojevi, nesvjetleći, nemetalni; kupaonske komode (toaletni stolići) [namještaj]; kutije za alat, nemetalne, prazne; kutije, drvene ili plastične; ladice; lepeze; letvice za okvire; ljestve, drvene ili plastične; natpisi firmi na drvu ili plastici; noge za namještaj; nosači za namještaj, nemetalni; novine (stalci za izlaganje novina); nožice za namještaj; okviri za krevete, drveni; okviri za slike; ormari; ormari s pregradama za boce; ormari s pretincima; ormari za stolno posuđe; ormari za stolno posuđe [kredencij]; ploče za vješanje ključeva; pokućstvo; pokućstvo (nemetalna oprema za pokućstvo); police [stelaže]; police za knjige; police za pokućstvo; police za skladištenje; poprsja od drva, voska, sadre ili plastike; pseće kućice; pultovi; pultovi [prodajni stolovi]; raspela od drva, voska, sadre ili plastike koja nisu nakit; samostojeće pregrade (namještaj); sanduci za igračke; sandučići, za pisma, ni metalni ni zidani; stalci [namještaj]; stalci u izlozima; stalci za bačve, nemetalni; stalci za časopise; stalci za čitanje; stalci za kišobrane; stalci za knjige [namještaj]; stalci za nakit; stalci za odjeću; stalci za piljenje; stalci za posude s cvijećem; stalci za ručnike [namještaj]; stalci za šešire; stilsko pokućstvo; stolice; stolice bez naslona; stoličice bez naslona [tabureti]; stolići za odlaganje jela; stolići za odlaganje predmeta; stolići za pisaće strojeve; stolići za računala; stolići za umivanje (pokućstvo); stolne ploče;

stolovi; stolovi za obrtničke radove; umjetnički predmeti od drva, voska, gipsa ili plastike; uredski namještaj; uredski stolovi; vješalice za odjeću; vješalice za odjeću [namještaj]; vješalice za odjeću, nemetalne; vrata za namješta; zvekiru za vrata, nemetalni.;

21 Daske za rezanje [kuhinjski pribor]; daščice za kruh; košarice za kruh za potrebe kućanstva; košarice za kućanstvo; kuhinjske posude; kuhinjski pribor; poslužavnici za kućanstvo; poslužavnici; posude za kućanstvo ili za kuhinju; posudice za izgaranje mirisnih tvari; stalci za jelovnike; stalci za ubruse; stalci, stolni za noževе; vedra [drvene posude].;

40 Blanjanje materijala; brušenje; drvo (radovi u drvu); izrada fotografura; obaranje i rezanje drveta; rezbarenje [graviranje]; uokvirivanje umjetničkih djela.

(210) **BAZ2123960A** (220) 28/12/2021

(442) 30/09/2022

(732) **Monster Energy Company**

1 Monster Way, Corona, California 92879, US

(740) DR DIANA PROTIĆ TKALČIĆ & PARTNERS d.o.o.

(540)

RIPPER

(531) 24.13;27.5

(511)

32 Bezalkoholna pića.

(210) **BAZ2123961A** (220) 28/12/2021

(442) 30/09/2022

(732) **Chobani L.L.C.**

147 State Highway 320, Norwich, New York 13815, US

(740) Marić & Co advokatsko društvo d.o.o.

(540)

CHOBANI

(511)

29 Mliječni proizvodi, odnosno grčki jogurt i jogurt; napici na bazi mliječnih proizvoda; napici na bazi jogurta; napici koji se uglavnom sastoje od mlijeka; mliječni napici; napici na bazi mliječnih proizvoda; mlijeko; zamjene za mlijeko; zamjene za mlijeko na biljnoj bazi; nemliječni nadomjesci mlijeka; vrhnja za napitke; nemliječni jogurt; jogurt na bazi zobi; nadomjesci za nemliječno mlijeko na bazi zobi i zamjene za jogurt; zobeno mlijeko; vrhnje na bazi zobi; vrhnje bez mlijeka na bazi zobi; umaci i namazi na bazi mliječnih proizvoda; umaci i namazi na bazi jogurta; maslac od kikirikija; grickalice na bazi maslaca od orašastih plodova.

(210) **BAZ2123962A** (220) 31/12/2021

(442) 30/09/2022

(732) **SOS-Kinderdorf**

Stafflerstraße 10a, 6020 Innsbruck, AT

(740) "LINEA SERVICES" d.o.o. Sarajevo

(540)

SOS DJEČIJA SELA

(511)

36 Prikupljanje donacija, uključujući donacije u naturi i novčane donacije; prikupljanje sredstava i financijsko pokroviteljstvo; organiziranje dobrotvornih sakupljanja [za druge]; upravljanje prikupljenim sredstvima; finansijski poslovi, naročito pokroviteljstvo (financijsko pokroviteljstvo).;

41 Organiziranje i provođenje lutrije; usluge rasonode; sportske i kulturne djelatnosti; obuka, stručno osposobljavanje i poduka, naročito djece i omladine; pružanje obrazovnih i zabavnih usluga za djecu u poslijeskoljskim centrima; obezbjeđivanje ustanova za brigu o djeci i mladima; upravljanje smještajnim jedinicama porodičnog tipa [obrazovanje]; obrazovanje i osposobljavanje hraniteljskih majki i očeva u vezi sa radom i nadzorom zajedničkog smještaja; organiziranje informativnih sastanaka u području obrazovanja; dogovaranje i vođenje sastanaka, seminara i izložbi u kulturne i obrazovne svrhe.;

43 Usluge pružanja hrane i pića i pružanje privremenog smještaja; vođenje smještajnih jedinica porodičnog tipa u formi domova za djecu, mlade i odrasle, zajedničkih rezidencija i domova za više generacija.;

44 Usluge savjetovanja o medicinskoj pomoći koju pružaju liječnici i drugo specijalizirano medicinsko osoblje; usluge psihologa i terapeuta, posebno ergoterapeuta i logopeda; bolničke usluge; medicinsko, psihološko i terapijsko savjetovanje.

(210) **BAZ2123970A** (220) 31/12/2021

(442) 30/09/2022

(732) **Picerija i kafe-bar "ImperoRomano"**

Hedija Halilović s.p. Banja Luka

Ilije Garašanina bb, Banja Luka, BA

(740) Advokatsko ortačko društvo "Dimitrijević i partneri "

(540)

PINSA ROMANA

(511)

29 Meso, riba, živina, divljač; mesni ekstrakti; konzervirano, zamrznuto, sušeno i kuvano voće i povrće; želei, džemovi, kompoti; jaja; mlijeko, sir, puter, jogurt i drugi mliječni proizvodi; ulja i masti za ishranu.;

30 Kafa, čaj, kakao i zamjena kafe; pirinač, tjestenina i rezanci; tapioka i sago; brašno i proizvodi od žitarica; hljeb, peciva i konditorski proizvodi; čokolada; sladoledi, sorbei i drugi jestivi led; šećer, med, melasa; kvasac, prašak za pecivo; so, dodaci jelima, zašini, konzervirano začinsko bilje, sirće, sosovi i drugi dodaci jelu; led (zamrznuta voda).;

35 Oglašavanje; vođenje poslova; poslovno upravljanje; kancelarijski poslovi.;

41 Obrazovanje; obuka; rasonoda; sportske i kulturne aktivnosti.;

43 Usluge pružanja hrane i pića; privremeni smještaj.

- (210) **BAZ2123971A** (220) 31/12/2021
 (442) 30/09/2022
 (732) **Picerija i kafe-bar "ImperoRomano"**
Hedija Halilović s.p. Banja Luka
Ilije Garašanina bb, Banja Luka, BA
 (740) Advokatsko ortačko društvo "Dimitrijević i partneri"
 (591) narandžasta, žuta, crvena, zelena, crna, oker, smeđa
 (540)



(531) 8.7,27.5,29.1

(511)

29 Meso, riba, živina, divljač; mesni ekstrakti; konzervirano, zamrznuto, sušeno i kuvano voće i povrće; želei, džemovi, kompoti; jaja; mlijeko, sir, puter, jogurt i drugi mliječni proizvodi; ulja i masti za ishranu.;

30 Kafa, čaj, kakao i zamjena kafe; pirinač, tjestenina i rezanci; tapioka i sago; brašno i proizvodi od žitarica; hljeb, peciva i konditorski proizvodi; čokolada; sladoledi, sorbei i drugi jestivi led; šećer, med, melasa; kvasac, prašak za pecivo; so, dodaci jelima, zašini, konzervirano začinsko bilje, sirće, sosovi i drugi dodaci jelu; led (zamrznuta voda).;

35 Oglašavanje; vođenje poslova; poslovno upravljanje; kancelarijski poslovi.;

41 Obrazovanje; obuka; razonoda; sportske i kulturne aktivnosti.;

43 Usluge pružanja hrane i pića; privremeni smještaj.

- (210) **BAZ2223972A** (220) 04/01/2022
 (442) 30/09/2022
 (732) **Yimor d.o.o.**
Stjepana Radića 22, 76233 Domaljevac, BA
 (740) Dragan Mićunović
 (591) plava, bijela
 (540)



(531) 27.5,29.1

(511)

3 Preparati za bijeljenje; preparati za čišćenje; eterična ulja; omekšivači za rublje; proizvodi za bijeljeje rublja; proizvodi za pranje rublja; sapun; sredstva za uklanjanje mrlja.

- (210) **BAZ2223973A** (220) 04/01/2022
 (442) 30/09/2022
 (732) **Yimor d.o.o.**

Stjepana Radića 22, 76233 Domaljevac, BA

- (740) Dragan Mićunović
 (591) nijanse ljubičaste, žuta, bijela
 (540)



(531) 3.6,27.5,29.1

(511)

31 Poljoprivredni, povrtlarski i šumski proizvodi i zrnevlje, obuhvaćeno ovom klasom; svježe voće i povrće, hrana za životinje i dodaci hrani za životinje; sipina kost; kosti i jestivi predmeti za žvakanje za životinje; stelja (proizvodi za stelju) za životinje.

(210) **BAZ2223974A** (220) 05/01/2022

(442) 30/09/2022

(732) **SB Advanced Systems Ltd****2, Prespas, 4th floor, Flat/Office 405,
Agiio Omologites, 1082 Nicosia, CY**

(740) "LINEA SERVICES" d.o.o. Sarajevo

(591) crvena

(540)

SUPERBET

(531) 27.1,27.5,29.1

(511)

9 Softver za kockanje; softver za klađenje; Softverske aplikacije za sportsko klađenje koje se mogu preuzeti; softverske aplikacije za kockanje koje se mogu preuzeti; softverske aplikacije za preuzimanje; mobilne aplikacije za preuzimanje; aplikacije koje se mogu preuzeti za upotrebu sa mobilnim uređajima; softver za upravljanje kazinom; interaktivne kazino igre koje se pružaju preko računara, mobilnog uređaja ili mobilne platforme (softver koji se može preuzeti); kockanje putem računara, mobilnog uređaja ili preko mobilne platforme (softver koji se može preuzeti); softver za kompjuterske igre, pohranjen; interaktivni multimedijalni programi kompjuterskih igara; Kompjuterski programi za interaktivne igre i/ili takmičenja; kompjuterske softverske platforme, registrovane ili za preuzimanje; Elektronske publikacije koje se mogu preuzeti u vezi s kockanjem; podcastovi za preuzimanje o kockanju; elektronske lutrije; Elektronski obrasci za kockanje i klađenje koji se mogu preuzeti; datoteke slika koje se mogu preuzeti; emotikoni za preuzimanje za mobilne telefone; hardver za igre i kockanje; elektronski terminali za generisanje lutrijskih listića; aparati za izdavanje srećki; interaktivni tač skrini terminali. ;

16 Štampani obrasci za klađenje; štampani obrasci za kockanje; ulaznice; štampane publikacije iz oblasti kockanja; bilteni; stripovi; poster; bilbordi od papira ili kartona; reklamni pamfleti; zastavice od papira; pravougaoni reklamni natpisi (baneri) od papira; kalendari; vizit karte; kancelarijski materijal; rokovnici; fotografije [štampane]; ilustracije; grafički prikazi; plastične folije za dokumente, folije i kese za pakovanje i umotavanje; nalepnice (kancelarijski materijal). ;

28 Mašine za kockanje; aparati za zabavu, automatski i koji se pokreću žetonima; uređaji za arkadne video igre; bingo kartice; greb kartice za igre lutrije; slot mašine (uređaji za igre); aparati za zabavu bez žetona (slot mašine); točkovi za rulet; stolovi za rulet; žetoni za kockanje; bilijar stolovi na kovanice; mašine i aparati za kuglanje; aparati za video igre; karte za igranje. ;

35 Oglašavanje; onlajn oglašavanje na računarskoj mreži; iznajmljivanje reklamnog prostora; postavljanje reklamnih postera; iznajmljivanje bilborda; razvoj reklamnih koncepata; deljenje reklamnog materijala; objavljivanje reklamnih tekstova; pisanje reklamnih tekstova; iznajmljivanje reklamnog materijala; marketinške usluge; usluge odnosa s javnošću; promocija sportskih takmičenja i manifestacija; promocija robe i usluga kroz sponzorstvo

sportskih događaja; usluge praćenja i čuvanja vesti; kompilacija informacija u kompjuterskim bazama podataka; sistematizacija informacija u kompjuterizovanim bazama podataka; ažuriranje i održavanje podataka u računarskim bazama podataka. ;

41 Usluge koje se odnose na kockanje; usluge koje se odnose na klađenje; usluge koje se odnose na kockanje koje se pružaju onlajn; usluge koje se odnose na kockanje, koje se obavljaju putem softverske platforme; usluge koje se odnose na klađenje koje se pružaju onlajn; usluge koje se odnose na kockanje koje se pružaju na daljinu; usluge koje se odnose na kockanje, koje se pružaju onlajn putem veb stranice ili mobilnih uređaja; usluge koje se odnose na klađenje koje se pružaju onlajn putem veb stranice ili mobilnih uređaja; organizacija lutrija; obezbeđivanje kazino objekata (kockanje); kazino usluge; usluge onlajn kazina; usluge koje se odnose na kockanje na daljinu; interaktivne kazino usluge koje se pružaju putem računara ili mobilne platforme; bingo usluge; usluge bingo sala; usluge koje se odnose na vođenje kompjuterizovanog binga; vođenje kockarnica, odnosno usluge sportskog klađenja u posebno uređenim prostorima u kojima klijenti imaju mogućnost da se klade; pružanje usluga koje se odnose na klađenje, kockanje i igre na sreću u fizičkim i elektronskim prostorima; vođenje igara na sreću sa više igrača; pružanje informacija o kockanju; pružanje informacija o klađenju; obezbeđivanje salona za automate; Iznajmljivanje slot mašina [mašina za igre na sreću]; iznajmljivanje opreme za kockanje; iznajmljivanje kazino igara; usluge zabave; usluge onlajn zabave; pružanje zabavnih usluga; pružanje informacija, rezultata i sportskih vesti; pružanje onlajn sportskih informacija, rezultata i vesti; pružanje onlajn biltena u oblasti sportske zabave; usluge klubova (zabava ili edukacija); usluge igara koje se pružaju onlajn sa računarske mreže; pružanje usluga arkadne zabave; filmska produkcija, osim reklamnih filmova; usluge obezbeđivanja filmova (koji se ne mogu preuzeti) putem video usluga na zahtev; iznajmljivanje opreme za igre na sreću; internet izdavanje elektronskih knjiga i časopisa; multimedijalno izdavaštvo; pružanje elektronskih publikacija koje se ne mogu preuzeti na mreži; objavljivanje tekstova osim reklamnih tekstova; pružanje onlajn video slika koje se ne mogu preuzeti; organizacija sportskih takmičenja; organizacija sportskih događaja; produkcija sportskih događaja za televiziju i/ili radio; organizacija takmičenja (edukacija ili zabava); fotografija; prezentacija živih nastupa; produkcija radio i televizijskih programa; obezbeđivanje sportskih objekata; iznajmljivanje sportske opreme, osim vozila; iznajmljivanje sportskih terena; usluge agencije za prodaju karata (zabava); operativni kvizovi; zabava obezbeđena tokom intervala sportskih događaja; organizovanje dodela nagrada. ;

42 Softver kao usluga [SaaS]; Platforma kao usluga [PaaS]; konverzija podataka ili dokumenata iz fizičkog u elektronski format; kreiranje i održavanje veb stranica; usluge autentifikacije korisnika koristeći jedinstvenu tehnologiju povezivanja za onlajn softverske aplikacije; razvoj softverske platforme koja omogućava učesnicima da se prijave i klade na mreži; obezbeđivanje privremenog korišćenja onlajn softvera koji se ne može preuzeti i koji omogućava učesnicima da se prijave i klade onlajn; obezbeđivanje privremenog korišćenja softverskih aplikacija koje se ne mogu preuzeti, dostupne na veb lokaciji, koje omogućavaju učesnicima da se prijave i klade onlajn; obezbeđivanje privremenog korišćenja onlajn softvera koji se ne može preuzeti za obradu elektronskih plaćanja; obezbeđivanje privremenog korišćenja softvera koji se ne može preuzeti kako bi se omogućilo deljenje multimedijalnih sadržaja i komentara među korisnicima.

(210) **BAZ2223975A** (220) 05/01/2022

(442) 30/09/2022

(732) **SB Advanced Systems Ltd****2, Prespas, 4th floor, Flat/Office 405,
Agioi Omologites, 1082 Nicosia, CY**

(740) "LINEA SERVICES" d.o.o. Sarajevo

(591) crvena, bijela

(540)

The logo for SUPERBET, featuring the word "SUPERBET" in white, bold, uppercase letters on a red rectangular background.

(531) 26.4,27.1,27.5,29.1

(511)

9 Softver za kockanje; softver za klađenje; Softverske aplikacije za sportsko klađenje koje se mogu preuzeti; softverske aplikacije za kockanje koje se mogu preuzeti; softverske aplikacije za preuzimanje; mobilne aplikacije za preuzimanje; aplikacije koje se mogu preuzeti za upotrebu sa mobilnim uređajima; softver za upravljanje kazinom; interaktivne kazino igre koje se pružaju preko računara, mobilnog uređaja ili mobilne platforme (softver koji se može preuzeti); kockanje putem računara, mobilnog uređaja ili preko mobilne platforme (softver koji se može preuzeti); softver za kompjuterske igre, pohranjen; interaktivni multimedijalni programi kompjuterskih igara; Kompjuterski programi za interaktivne igre i/ili takmičenja; kompjuterske softverske platforme, registrovane ili za preuzimanje; Elektronske publikacije koje se mogu preuzeti u vezi s kockanjem; podkastovi za preuzimanje o kockanju; elektronske lutrije; Elektronski obrasci za kockanje i klađenje koji se mogu preuzeti; datoteke slika koje se mogu preuzeti; emotikoni za preuzimanje za mobilne telefone; hardver za igre i kockanje; elektronski terminali za generisanje lutrijskih listića; aparati za izdavanje srećki; interaktivni tač skrin terminali.;

16 Štampani obrasci za klađenje; štampani obrasci za kockanje; ulaznice; štampane publikacije iz oblasti kockanja; bilteni; stripovi; poster; bilbordi od papira ili kartona; reklamni pamfleti; zastavice od papira; pravougaoni reklamni natpisi (baneri) od papira; kalendari; vizit karte; kancelarijski materijal; rokovnici; fotografije [štampane]; ilustracije; grafički prikazi; plastične folije za dokumente, folije i kese za pakovanje i umotavanje; nalepnice (kancelarijski materijal). ;

28 Mašine za kockanje; aparati za zabavu, automatski i koji se pokreću žetonima; uređaji za arkadne video igre; bingo kartice; greb kartice za igre lutrije; slot mašine (uređaji za igre); aparati za zabavu bez žetona (slot mašine); točkovi za rulet; stolovi za rulet; žetoni za kockanje; bilijar stolovi na kovanice; mašine i aparati za kuglanje; aparati za video igre; karte za igranje. ;

35 Oglašavanje; onlajn oglašavanje na računarskoj mreži; iznajmljivanje reklamnog prostora; postavljanje reklamnih postera; iznajmljivanje bilborda; razvoj reklamnih koncepta; deljenje reklamnog materijala; objavljivanje reklamnih tekstova; pisanje reklamnih tekstova; iznajmljivanje reklamnog materijala; marketinške usluge;

usluge odnosa s javnošću; promocija sportskih takmičenja i manifestacija; promocija robe i usluga kroz sponzorstvo sportskih događaja; usluge praćenja i čuvanja vesti; kompilacija informacija u kompjuterskim bazama podataka; sistematizacija informacija u kompjuterizovanim bazama podataka; ažuriranje i održavanje podataka u računarskim bazama podataka. ;

41 Usluge koje se odnose na kockanje; usluge koje se odnose na klađenje; usluge koje se odnose na kockanje koje se pružaju onlajn; usluge koje se odnose na kockanje, koje se obavljaju putem softverske platforme; usluge koje se odnose na klađenje koje se pružaju onlajn; usluge koje se odnose na kockanje koje se pružaju na daljinu; usluge koje se odnose na kockanje, koje se pružaju onlajn putem veb stranice ili mobilnih uređaja; usluge koje se odnose na klađenje koje se pružaju onlajn putem veb stranice ili mobilnih uređaja; organizacija lutrije; obezbeđivanje kazino objekata (kockanje); kazino usluge; usluge onlajn kazina; usluge koje se odnose na kockanje na daljinu; interaktivne kazino usluge koje se pružaju putem računara ili mobilne platforme; bingo usluge; usluge bingo sala; usluge koje se odnose na vođenje kompjuterizovanog binga; vođenje kockarnica, odnosno usluge sportskog klađenja u posebno uređenim prostorima u kojima klijenti imaju mogućnost da se klade; pružanje usluga koje se odnose na klađenje, kockanje i igre na sreću u fizičkim i elektronskim prostorima; vođenje igara na sreću sa više igrača; pružanje informacija o kockanju; pružanje informacija o klađenju; obezbeđivanje salona za automate; Iznajmljivanje slot mašina [mašina za igre na sreću]; iznajmljivanje opreme za kockanje; iznajmljivanje kazino igara; usluge zabave; usluge onlajn zabave; pružanje zabavnih usluga; pružanje informacija, rezultata i sportskih vesti; pružanje onlajn sportskih informacija, rezultata i vesti; pružanje onlajn biltena u oblasti sportske zabave; usluge klubova (zabava ili edukacija); usluge igara koje se pružaju onlajn sa računarske mreže; pružanje usluga arkadne zabave; filmska produkcija, osim reklamnih filmova; usluge obezbeđivanja filmova (koji se ne mogu preuzeti) putem video usluga na zahtev; iznajmljivanje opreme za igre na sreću; internet izdavanje elektronskih knjiga i časopisa; multimedijalno izdavaštvo; pružanje elektronskih publikacija koje se ne mogu preuzeti na mreži; objavljivanje tekstova osim reklamnih tekstova; pružanje onlajn video slika koje se ne mogu preuzeti; organizacija sportskih takmičenja; organizacija sportskih događaja; produkcija sportskih događaja za televiziju i/ili radio; organizacija takmičenja (edukacija ili zabava); fotografija; prezentacija živih nastupa; produkcija radio i televizijskih programa; obezbeđivanje sportskih objekata; iznajmljivanje sportske opreme, osim vozila; iznajmljivanje sportskih terena; usluge agencije za prodaju karata (zabava); operativni kvizovi; zabava obezbeđena tokom intervala sportskih događaja; organizovanje dodela nagrada. ;

42 Softver kao usluga [SaaS]; Platforma kao usluga [PaaS]; konverzija podataka ili dokumenata iz fizičkog u elektronski format; kreiranje i održavanje veb stranica; usluge autentifikacije korisnika koristeći jedinstvenu tehnologiju povezivanja za onlajn softverske aplikacije; razvoj softverske platforme koja omogućava učesnicima da se prijave i klade na mreži; obezbeđivanje privremenog korišćenja onlajn softvera koji se ne može preuzeti i koji omogućava učesnicima da se prijave i klade onlajn; obezbeđivanje privremenog korišćenja softverskih aplikacija koje se ne mogu preuzeti, dostupne na veb lokaciji, koje omogućavaju učesnicima da se prijave i klade onlajn; obezbeđivanje privremenog korišćenja onlajn softvera koji se ne može preuzeti za obradu elektronskih plaćanja; obezbeđivanje privremenog korišćenja softvera koji se ne može preuzeti kako bi se omogućilo deljenje multimedijalnih sadržaja i komentara među korisnicima.

- (210) **BAZ2223976A** (220) 05/01/2022
 (442) 30/09/2022
 (732) **SB Advanced Systems Ltd**
2, Prespas, 4th floor, Flat/Office 405,
Agioi Omologites, 1082 Nicosia, CY
 (740) "LINEA SERVICES" d.o.o. Sarajevo
 (540)

SUPERBET

(531) 27.1,27.5

(511)

9 Softver za kockanje; softver za klađenje; Softverske aplikacije za sportsko klađenje koje se mogu preuzeti; softverske aplikacije za kockanje koje se mogu preuzeti; softverske aplikacije za preuzimanje; mobilne aplikacije za preuzimanje; aplikacije koje se mogu preuzeti za upotrebu sa mobilnim uređajima; softver za upravljanje kazinom; interaktivne kazino igre koje se pružaju preko računara, mobilnog uređaja ili mobilne platforme (softver koji se može preuzeti); kockanje putem računara, mobilnog uređaja ili preko mobilne platforme (softver koji se može preuzeti); softver za kompjuterske igre, pohranjen; interaktivni multimedijalni programi kompjuterskih igara; Kompjuterski programi za interaktivne igre i/ili takmičenja; kompjuterske softverske platforme, registrovane ili za preuzimanje; Elektronske publikacije koje se mogu preuzeti u vezi s kockanjem; podkastovi za preuzimanje o kockanju; elektronske lutrije; Elektronski obrasci za kockanje i klađenje koji se mogu preuzeti; datoteke slika koje se mogu preuzeti; emotikoni za preuzimanje za mobilne telefone; hardver za igre i kockanje; elektronski terminali za generisanje lutrijskih listića; aparati za izdavanje srećki; interaktivni tač skrin terminali. ;

16 Štampani obrasci za klađenje; štampani obrasci za kockanje; ulaznice; štampane publikacije iz oblasti kockanja; bilteni; stripovi; poster; bilbordi od papira ili kartona; reklamni pamfleti; zastavice od papira; pravougaoni reklamni natpisi (baneri) od papira; kalendari; vizit karte; kancelarijski materijal; rokovnici; fotografije [štampane]; ilustracije; grafički prikazi; plastične folije za dokumente, folije i kese za pakovanje i umotavanje; nalepnice (kancelarijski materijal). ;

28 Mašine za kockanje; aparati za zabavu, automatski i koji se pokreću žetonima; uređaji za arkadne video igre; bingo kartice; greb kartice za igre lutrije; slot mašine (uređaji za igre); aparati za zabavu bez žetona (slot mašine); točkovi za rulet; stolovi za rulet; žetoni za kockanje; bilijar stolovi na kovanice; mašine i aparati za kuglanje; aparati za video igre; karte za igranje. ;

35 Oglašavanje; online oglašavanje na računarskoj mreži; iznajmljivanje reklamnog prostora; postavljanje reklamnih postera; iznajmljivanje bilborda; razvoj reklamnih koncepata; deljenje reklamnog materijala; objavljivanje reklamnih tekstova; pisanje reklamnih tekstova; iznajmljivanje reklamnog materijala; marketinške usluge; usluge odnosa s javnošću; promocija sportskih takmičenja i manifestacija; promocija robe i usluga kroz sponzorstvo sportskih događaja; usluge praćenja i čuvanja vesti;

kompilacija informacija u kompjuterskim bazama podataka; sistematizacija informacija u kompjuterizovanim bazama podataka; ažuriranje i održavanje podataka u računarskim bazama podataka.;

41 Usluge koje se odnose na kockanje; usluge koje se odnose na klađenje; usluge koje se odnose na kockanje koje se pružaju online; usluge koje se odnose na kockanje, koje se obavljaju putem softverske platforme; usluge koje se odnose na klađenje koje se pružaju online; usluge koje se odnose na kockanje koje se pružaju na daljinu; usluge koje se odnose na kockanje, koje se pružaju online putem veb stranice ili mobilnih uređaja; usluge koje se odnose na klađenje koje se pružaju online putem veb stranice ili mobilnih uređaja; organizacija lutrije; obezbeđivanje kazino objekata (kockanje); kazino usluge; usluge online kazina; usluge koje se odnose na kockanje na daljinu; interaktivne kazino usluge koje se pružaju putem računara ili mobilne platforme; bingo usluge; usluge bingo sala; usluge koje se odnose na vođenje kompjuterizovanog binga; vođenje kockarnica, odnosno usluge sportskog klađenja u posebno uređenim prostorima u kojima klijenti imaju mogućnost da se klade; pružanje usluga koje se odnose na klađenje, kockanje i igre na sreću u fizičkim i elektronskim prostorima; vođenje igara na sreću sa više igrača; pružanje informacija o kockanju; pružanje informacija o klađenju; obezbeđivanje salona za automate; Iznajmljivanje slot mašina [mašina za igre na sreću]; iznajmljivanje opreme za kockanje; iznajmljivanje kazino igara; usluge zabave; usluge online zabave; pružanje zabavnih usluga; pružanje informacija, rezultata i sportskih vesti; pružanje online sportskih informacija, rezultata i vesti; pružanje online biltena u oblasti sportske zabave; usluge klubova (zabava ili edukacija); usluge igara koje se pružaju online sa računarske mreže; pružanje usluga arkadne zabave; filmska produkcija, osim reklamnih filmova; usluge obezbeđivanja filmova (koji se ne mogu preuzeti) putem video usluga na zahtev; iznajmljivanje opreme za igre na sreću; internet izdavanje elektronskih knjiga i časopisa; multimedijalno izdavaštvo; pružanje elektronskih publikacija koje se ne mogu preuzeti na mreži; objavljivanje tekstova osim reklamnih tekstova; pružanje online video slika koje se ne mogu preuzeti; organizacija sportskih takmičenja; organizacija sportskih događaja; produkcija sportskih događaja za televiziju i/ili radio; organizacija takmičenja (edukacija ili zabava); fotografija; prezentacija živih nastupa; produkcija radio i televizijskih programa; obezbeđivanje sportskih objekata; iznajmljivanje sportske opreme, osim vozila; iznajmljivanje sportskih terena; usluge agencije za prodaju karata (zabava); operativni kvizovi; zabava obezbeđena tokom intervala sportskih događaja; organizovanje dodela nagrada. ;

42 Softver kao usluga [SaaS]; Platforma kao usluga [PaaS]; konverzija podataka ili dokumenata iz fizičkog u elektronski format; kreiranje i održavanje veb stranica; usluge autentifikacije korisnika koristeći jedinstvenu tehnologiju povezivanja za online softverske aplikacije; razvoj softverske platforme koja omogućava učesnicima da se prijave i klade na mreži; obezbeđivanje privremenog korišćenja online softvera koji se ne može preuzeti i koji omogućava učesnicima da se prijave i klade online; obezbeđivanje privremenog korišćenja softverskih aplikacija koje se ne mogu preuzeti, dostupne na veb lokaciji, koje omogućavaju učesnicima da se prijave i klade online; obezbeđivanje privremenog korišćenja online softvera koji se ne može preuzeti za obradu elektronskih plaćanja; obezbeđivanje privremenog korišćenja softvera koji se ne može preuzeti kako bi se omogućilo deljenje multimedijalnih sadržaja i komentara među korisnicima.

(210) **BAZ2223978A** (220) 07/01/2022

(442) 30/09/2022

(732) **Riot Games, Inc. (a Delaware corporation)****12333 West Olympic Blvd., Los Angeles, CA 90064, US**

(740) "MSA IP"

(540)

INTERCONTINENTAL RIFT RUMBLE

(511)

25 Odjeća; ešarpe; remenje [odjeća]; kape za bejzbol; pletene kape; čizme; kaputi; kostimi za upotrebu u igrama uloga; haljine; rukavice [odjeća]; kostimi za Noć vještica; kape, šeširi; sportske majice s kapuljačom; odjeća za malu djecu; jakne [odjeća]; udobna odjeća za nošenje kod kuće; hlače; puloveri; odjeća za kišu; sandale; marame; košulje; cipele; kratke hlače; suknje; odjeća za spavanje; čarape; hlače trenerki; džemperi; kupaći kostimi; majice kratkih rukava; hula-hopke i helanke; majice [odjeća]; trenerke; donje rublje.;

38 Telekomunikacijske usluge i usluge emitovanja; Usluge emitovanja i prenosa (striminga) igranja video igara i takmičenja u igranju video igara putem globalnih komunikacionih mreža, Interneta i bežičnih mreža; usluge video, audio i televizijskog prenosa (striminga); usluge internetskog emitovanja preko globalnih i lokalnih računarskih mreža; bežični elektronski prenos podataka, slika i informacija. ;

41 Usluge zabave; usluge zabave, naime, organizovanje i uživo vođenje takmičenja i turnira koji se odnose na računarske i video igre; uspostavljanje pravila i propisa u vezi sa takmičenjima i turnirima u računarskim i video igrama; pružanje vebajtova koji prikazuju audio i video prezentacije koje se ne mogu preuzimati koji se odnose na takmičenje i turnire u računarskim i video igarama; pružanje informacija koje se ne mogu preuzimati o zabavnim sadržajima o tkamičenjima i turnirima u računarskim i video igrama putem vebajtova; usluge razonode, naime, organizovanje sastanaka uživo sa obožavaocima (fanovima) i konferencija sa interaktivnim igrama među učesnicima u oblasti računarskih i video igara.

(210) **BAZ2223979A** (220) 07/01/2022

(442) 30/09/2022

(732) **Riot Games, Inc. (a Delaware corporation)****12333 W. Olympic Blvd., Los Angeles, California 90064, US**

(740) "MSA IP"

(540)

Wild Rift EMEA Championship

(511)

25 Odjeća; ešarpe; remenje [odjeća]; kape za bejzbol; pletene kape; čizme; kaputi; kostimi za upotrebu u igrama uloga; haljine; rukavice [odjeća]; kostimi za Noć vještica; kape, šeširi; sportske majice s kapuljačom; odjeća za malu djecu; jakne [odjeća]; udobna odjeća za nošenje kod kuće; hlače; puloveri; odjeća za kišu; sandale; marame; košulje; cipele; kratke hlače; suknje; odjeća za spavanje; čarape; hlače trenerki; džemperi; kupaći kostimi; majice kratkih rukava; hula-hopke i helanke; majice [odjeća]; trenerke; donje rublje. ;

38 Telekomunikacijske usluge i usluge emitovanja; Usluge emitovanja i prenosa (striminga) igranja video igara i takmičenja u igranju video igara putem globalnih komunikacionih mreža, Interneta i bežičnih mreža; usluge video, audio i televizijskog prenosa (striminga); usluge internetskog emitovanja preko globalnih i lokalnih računarskih mreža; bežični elektronski prenos podataka, slika i informacija. ;

41 Usluge zabave; usluge zabave, naime, organizovanje i uživo vođenje takmičenja i turnira koji se odnose na računarske i video igre; uspostavljanje pravila i propisa u vezi sa takmičenjima i turnirima u računarskim i video igrama; pružanje vebajtova koji prikazuju audio i video prezentacije koje se ne mogu preuzimati koji se odnose na takmičenje i turnire u računarskim i video igarama; pružanje informacija koje se ne mogu preuzimati o zabavnim sadržajima o tkamičenjima i turnirima u računarskim i video igrama putem vebajtova; usluge razonode, naime, organizovanje sastanaka uživo sa obožavaocima (fanovima) i konferencija sa interaktivnim igrama među učesnicima u oblasti računarskih i video igara.

(210) **BAZ2223980A** (220) 05/01/2022
 (442) 30/09/2022
 (732) **GotSolution d.o.o.**
**Petra Preradovića 12, 78000 Banja
 Luka, BA**
 (591) tamno plava, svijetlo plava, zelena,
 crvena, žuta
 (540)



(531) 26.11,27.5,29.1
 (511)

35 Ljepljenje plakata; distribucija reklamnog materijala; neposredno oglašavanje putem pošte; istraživanje tržišta; oglašavanje; reklamiranje na radiju; reklamiranje preko televizije; reklamiranje slanjem narudžebnice; organizovanje sajmova u komercijalne ili reklamne svrhe; reklamiranje na računarskoj mreži; najmljivanje vremena ta reklamiranje na svim sredstvima komunikacije; prezentiranje proizvoda putem sredstva komunikacije u svrhu prodaje na malo; pisanje reklamnih tekstova; reklamni tekstovi; prikupljanje statističkih podataka; usluge grafičke obrade materijala; traženje sponzora za reklamne svrhe; proizvodnja reklamnih filmova; marketing; oglašavanje plaćanjem po kliku; pružanje poslovnih informacija putem internet stranice; obezbjeđivanje onime tržišta za kupce i prodavce roba i usluga; dizajniranje reklamnog materijala. ;

41 Akademije (obrazovne); organizovanje takmičenja (obrazovnih ili zabavnih); učenje na daljinu; obuka, nastava; obrazovne usluge; usluge pružanja obuke; izdavanje knjiga; klupske usluge; Informisanje o obrazovanju; ispiti iz oblasti obrazovanja; usluge zabave koje pružaju kampovi za odrasle; praktična nastava (obuka putem demonstracije); priprema i vođenje seminara; radionice; objavljivanje knjiga i časopisa-elektronsko; usluge igara pruženih online sa računarske mreže; elektronske publikacije; profesionalno usmjeravanje; pisanje tekstova-ne u reklamne svrhe; obuka, treniranje; usluga škola (obrazovanje); podučavanje. ;

42 Računarsko programiranje; iznajmljivanje računara; dizajniranje računarskog softvera; savjetovanje u oblasti računarskog softvera; savjetovanje u vezi računarskih tehnologija; pružanje informacija o računarskim tehnologijama i programiranju putem internet stranice.

(210) **BAZ2223981A** (220) 07/01/2022
 (442) 30/09/2022
 (732) **Sanja Bošnjak**
Kosa 5, 88220 Široki Brijeg, BA
 (591) crna, ljubičasta, bordo, puder roza, bijela
 (540)



(531) 2.9,26.11,27.5
 (511)

14 Plemeniti metali i njihove legure; nakit, drago i poludrago kamenje; časovničarski i hronometarski instrumenti.

(210) **BAZ2223982A** (220) 10/01/2022
 (442) 30/09/2022
 (732) **J&B LIMITED**
**3rd floor, Yamraj Building, Market
 Square, P.O. Box 3175, Road Town,
 Tortola, VG**
 (740) Marić & Co advokatsko društvo d.o.o.
 (540)



(531) 27.5,27.7
 (511)

34 Duhan, artikli za upotrebu sa duhanom, šibice, cigarete, tabakere (kutije za cigarete), upijajući papir za lule, pepeljare, blokovi (svežnjevi) papira za cigarete, futrole za cigare, sjeckalice za vrškove cigara, muštikle za cigare, filteri za cigare, usnici za cigarete, čistači duhanskih lula, lule za duhan, posude za duhan, lule za duhan, vrećice za duhan.

(210) **BAZ2223983A** (220) 10/01/2022

(442) 30/09/2022

(732) “**GLOBAL ISPAT KOKSNA
INDUSTRIJA**” d.o.o. **LUKAVAC**
Željeznička br. 1, 75300 Lukavac, BA

(591) zelena, plava, crvena

(540)



(531) 7.11,26.11,27.5,29.1

(511)

1 Plin, kruti za industriju; dušična gnojiva; gnojiva za zemlju; poljoprivreda (gnojiva za potrebe poljoprivrede); anhidridi; dušična kiselina.;

4 Koks; plinovi (kruti plinovi) goriva; električna energija; benzol.;

6 Konstrukcije (metalne konstrukcije); konstrukcije (metalne, prenosive konstrukcije); vrata (metalna vrata); cjevovodi (metalni cjevovodi); prozori (metalni prozori).;

7 Dizalice (uređaj za dizanje tereta).;

9 Električni vodovi.;

11 Radijatori za centralno grijanje; grijanje (kotlovi za grijanje).;

19 Katran; vapnanac (kamen vapnenac).;

35 Javnost (odnosi s javnošću)- propaganda.;

36 Posredovanje (mešetarenje).;

37 Izgradnja; centralno grijanje (postavljanje i popravak instalacija centralnog grijanja).;

39 Distribucija (isporuka) električne energije; distribucija (isporuka) vode; prijevoz kamionima.;

40 Metali (obrada metala); voda (obrada vode); fotografije (tiskanje fotografija).;

41 Fotografiranje; fotografske reportaže.;

42 Industrijsko oblikovanje; analiza vode; programiranje za računala; istraživanja u oblasti geologije; istraživanje u vezi zaštite okoliša; istraživanja u tehnici; istraživanje u hemiji.;

43 Smještaj (iznajmljivanje privremenog smještaja); kafane-restorani; restorani sa samoposluživanjem; iznajmljivanje dvorana za sastanke.

(210) **BAZ2223985A** (220) 12/01/2022

(442) 30/09/2022

(732) **ALKALOID AD Skopje**

Blvd. Aleksandar Makedonski 12, 1000 Skopje, MK

(740) “Živko Mijatović & Partners” d.o.o.

(540)

FOKLEROS

(511)

5 Farmaceutski pripravci; farmaceutski pripravci za liječenje raka; farmaceutski pripravci za upotrebu u onkologiji.

(210) **BAZ2223986A** (220) 12/01/2022

(442) 30/09/2022

(732) **ALKALOID AD Skopje**

Boulevard Aleksandar Makedonski 12, 1000 Skopje, MK

(740) “Živko Mijatović & Partners” d.o.o.

(540)

NELDION

(511)

5 Farmaceutski pripravci; farmaceutski proizvodi; analgetici; antibiotici; droge za medicinske potrebe; lijekovi za ljudske potrebe; dijetetske tvari za medicinsku upotrebu; dijetetska hrana za medicinsku upotrebu; nutritivni dodaci prehrani; mineralni dodaci prehrani; vitaminski pripravci.

(210) **BAZ2223988A** (220) 13/01/2022

(442) 30/09/2022

(732) **Savez gorskih službi spašavanja u Bosni i Hercegovini**

Ulica Kralja Tomislava br. 14, Mostar, BA

(591) crvena, žuta, bijela, plava

(540)



(531) 1.1,24.3,27.1,29.1

(511)

39 Transportne usluge; Pakiranje i skladištenje robe; Organiziranje putovanja.;

41 Obrazovne usluge; Pripremanje obuke; Razonoda; Sportske i kulturne aktivnosti. ;

45 Individualne i društvene usluge koje pružaju drugi radi zadovoljavanja potreba pojedinaca; Usluge osiguranja radi zaštite imovine i osoba.

(210) **BAZ2223989A** (220) 13/01/2022

(442) 30/09/2022

(732) **ALKALOID AD Skopje**
Boulevard Aleksandar Makedonski 12,
1000 Skopje, MK

(740) "Živko Mijatović & Partners" d.o.o.

(540)

FLONSENO

(511)

5 Farmaceutski pripravci; farmaceutski pripravci za liječenje astme; farmaceutski pripravci za liječenje respiratornih bolesti; bronhodilatatori; steroidi.

(210) **BAZ2223990A** (220) 13/01/2022

(442) 30/09/2022

(732) **ALKALOID AD Skopje**
Boulevard Aleksandar Makedonski 12,
1000 Skopje, MK

(740) "Živko Mijatović & Partners" d.o.o.

(591) crna, bijela, nijanse roze, nijanse žute,
nijanse plave

(540)



(531) 2.3,19.13,26.5,27.5,29.1

(511)

5 Farmaceutski pripravci; dijetetski pripravci za medicinsku upotrebu; dijetetski dodaci prehrani; vitaminski pripravci; nutritivni dodaci prehrani; vitaminski i mineralni dodaci prehrani; multivitamini; vitaminski i mineralni pripravci; vitaminski i mineralni dodaci prehrani; prenatalni vitamini.

(210) **BAZ2223991A** (220) 14/01/2022

(442) 30/09/2022

(732) **BAT Export Limited**
Green Hill, Lodge Road, St. Michael,
BB

(740) "Živko Mijatović & Partners" d.o.o.

(540)



(531) 24.1726.3

(511)

34 Cigarete; duhan; duhanski proizvodi; artikli za pušače; upaljači; šibice.

(210) **BAZ2223992A** (220) 14/01/2022

(442) 30/09/2022

(732) **UNION-FOODS d.o.o.**
Gospodarska zona, Tromeda VI br. 7,
88260 Čitluk, BA

(540)



(531) 27.1,27.5

(511)

30 Čokolada; čokolada s alkoholom; čokolada u obliku pralina; čokolada u prahu; čokolada za konditorske proizvode i kruh; čokolada za piće; čokolada za preljeve; čokoladice koje sadrže mješavinu žitarica, oraščića i osušenog voća [konditorske]; čokoladice punjene likerom; čokoladna punjenja za pekarske proizvode; čokoladne kreme; čokoladne paste; čokoladne praline; čokoladne slastice; čokoladni marcipan; čokoladni moussevi [pjenice]; čokoladni namazi; čokoladni namazi s orašastim plodovima; čokoladni namazi za kruh; čokoladni preljev; kakao; kakao mješavine; kakao pripravci; kakao u prahu; kreme na bazi kakaa u obliku namaza; mliječne čokolade; namaz za sendvič od čokolade i oraščića; namazi na bazi čokolade; hrana koja sadržava čokoladu [kao glavni sastojak]; hrana koja sadržava kakao [kao glavni sastojak]; hrana na bazi kakaa; pločice od mliječne čokolade; pločice na bazi čokolade kao zamjena za obrok.

(210) **BAZ2223993A** (220) 17/01/2022

(442) 30/09/2022

(732) **HEMOPHARM A.D. farmaceutsko-hemijska industrija Vršac Beogradski put bb, 26300 Vršac, RS**

(740) MSA IP

(540)

PALLORIN

(511)

5 Farmaceutski proizvodi.

(210) **BAZ2223994A** (220) 17/01/2022

(442) 30/09/2022

(732) **ALKALOID AD Skopje****Boulevard Aleksandar Makedonski 12, 1000 Skopje, MK**

(740) "Živko Mijatović & Partners" d.o.o.

(540)

NODRIGA

(511)

5 Farmaceutski preparaci; farmaceutske preparaci za prevenciju i liječenje raka; farmaceutske preparaci za upotrebu u onkologiji.

(210) **BAZ2223995A** (220) 17/01/2022

(442) 30/09/2022

(732) **ALKALOID AD Skopje****Boulevard Aleksandar Makedonski 12, 1000 Skopje, MK**

(740) "Živko Mijatović & Partners" d.o.o.

(540)

FASINDOR

(511)

5 Farmaceutski preparaci; farmaceutske preparaci za prevenciju i liječenje raka; farmaceutske preparaci za upotrebu u onkologiji.

(210) **BAZ2223996A** (220) 18/01/2022

(442) 30/09/2022

(732) **"BARE COMMERCE" d.o.o. Čitluk Čitluk, Bare bb, BA**

(740) STAM d.o.o.

(540)

BUTTERICH

(511)

29 Mješavina mliječnih i biljnih masti.

(210) **BAZ2223997A** (220) 19/01/2022

(442) 30/09/2022

(732) **Nuna International B.V.****Van der Valk Boumanweg 178-C, 2352 JD Leiderdorp, NL**

(740) "Živko Mijatović & Partners" d.o.o.

(540)

NUNA

(511)

12 Sigurnosna sjedišta za djecu, za vozila; autosjedalice za novorođenčad; autosjedalice za djecu; dječja kolica s ugrađenim košarama za nošenje; kolica za novorođenčad; dječija kolica; krovci za dječja kolica; ugrađene vreće za noge za ležeća kolica/kolica za bebe; sjedeća dječija kolica; kišobran kolica; sjedeća dječija kolica za upotrebu s nosiljkama za bebe; prilagođene vreće za noge za kišobran kolica/ sjedeća dječija kolica; torbe prilagođene za sjedeća dječija kolica/kišobran kolica/ autosjedalice; navlake za sjedeća dječija kolica/kišobran kolica; krovci za dječija kolica/kišobran kolica; baze za autosjedalice; dodaci za kolica i autosjedalice.;

18 Marame za nošenje beba/novorođenčadi; torbe s jednom naramenicom za nošenje beba i novorođenčadi; platnene nosiljke za bebe; torbe za pelene; naprtnjače za nošenje beba / novorođenčadi; torbe za nošenje opreme za bebe; torbe, ruksaci/naprtnjače, školske torbe/školske torbe na rame, torbe za kupovinu, putni koferi, putne torbe, sve navedeno za brigu oko beba/novorođenčadi.;

20 Kreveti za bebe/novorođenčad; dječji kreveti za ljuljanje; podloge za mijenjanje pelena; prostirke za presvlačenje beba; jastuci za potporu glave za bebe; jastuci protiv prevrtanja za bebe; jastuci za pozicioniranje glave za bebe; podloge/prostirke za spavanje beba/novorođenčadi; odbojnici za dječje krevetiće/kolijevke, osim posteljine; stolice za ljuljanje; ležaljke za bebe; ležaljke s mogućnošću okretanja za bebe (ležaljke s lukom); hodalice za bebe/novorođenčad; hranilice za bebe; dodatna oprema za hranilice za bebe; nosiljke za bebe; krevetići za bebe/kevetići za novorođenčad; kolijevke s nogama; putni krevetići; kolijevke njihalice; torbe prilagođene za putne krevete; ogradice/igraonice za bebe; strunjače za ogradice/igraonice za bebe.;

28 Lukovi za vješanje visećih igraćaka iznad krevetića; lukovi za igračke koje se pričvršćuju na ljuljačke za bebe; lukovi za igračke koje se pričvršćuju na dječje hranilice; plišane igračke; punjene igračke; ljuljačke za novorođenčad/bebe; oprema za ljuljačke za novorođenčad/bebe.

(210) **BAZ2223998A** (220) 19/01/2022
 (442) 30/09/2022
 (732) **Joie International Co., Limited**
31/F., Tower Two, Times Square, 1
Matheson Street, Causeway Bay, HK
 (740) "Živko Mijatović & Partners" d.o.o.
 (540)



(531) 5.3,27.3,27.5

(511)

12 Sigurnosna sjedišta za djecu, za vozila; autosjedalice za novorođenčad; autosjedalice za djecu; dječja kolica s ugrađenim košarama za nošenje; kolica za novorođenčad; dječija kolica; krovici za dječja kolica; ugrađene vreće za noge za ležeća kolica/kolica za bebe; sjedeća dječija kolica; kišobran kolica; sjedeća dječija kolica za upotrebu s nosiljkama za bebe; prilagođene vreće za noge za kišobran kolica/ sjedeća dječija kolica; torbe prilagođene za sjedeća dječija kolica/kišobran kolica/ autosjedalice; navlake za sjedeća dječija kolica/kišobran kolica; krovici za dječija kolica/kišobran kolica; baze za autosjedalice; dodaci za kolica i autosjedalice.;

18 Marame za nošenje beba/novorođenčadi; torbe s jednom naramenicom za nošenje beba i novorođenčadi; platnene nosiljke za bebe; torbe za pelene; naprtnjače za nošenje beba / novorođenčadi; torbe za nošenje opreme za bebe; torbe, ruksaci/naprtnjače, školske torbe/školske torbe na rame, torbe za kupovinu, putni koferi, putne torbe, sve navedeno za brigu oko beba/novorođenčadi.;

20 Kreveti za bebe/novorođenčad; dječji kreveti za ljuljanje; podloge za mijenjanje pelena; prostirke za presvlačenje beba; jastuci za potporu glave za bebe; jastuci protiv prevrtanja za bebe; jastuci za pozicioniranje glave za bebe; podloge/prostirke za spavanje beba/novorođenčadi; odbojnici za dječje krevetiće/kolijevke, osim posteljine; stolice za ljuljanje; ležaljke za bebe; ležaljke s mogućnošću okretanja za bebe (ležaljke s lukom); hodalice za bebe/novorođenčad; hranilice za bebe; dodatna oprema za hranilice za bebe; nosiljke za bebe; krevetići za bebe/kevetići za novorođenčad; kolijevke s nogama; putni krevetići; kolijevke njihalice; torbe prilagođene za putne krevete; ogradice/igraonice za bebe; strunjače za ogradice/igraonice za bebe. ;

28 Lukovi za vješanje visećih igračaka iznad krevetića; lukovi za igračke koje se pričvršćuju na ljuljačke za bebe; lukovi za igračke koje se pričvršćuju na dječje hranilice; plišane igračke; punjene igračke; ljuljačke za novorođenčad/bebe; oprema za ljuljačke za novorođenčad/bebe.

(210) **BAZ2223999A** (220) 19/01/2022
 (442) 30/09/2022
 (732) **Joie International Co., Limited**
31/F., Tower Two, Times Square, 1
Matheson Street, Causeway Bay, HK
 (740) "Živko Mijatović & Partners" d.o.o.
 (540)

JOIE

(511)

12 Sigurnosna sjedišta za djecu, za vozila; autosjedalice za novorođenčad; autosjedalice za djecu; dječja kolica s ugrađenim košarama za nošenje; kolica za novorođenčad; dječija kolica; krovici za dječja kolica; ugrađene vreće za noge za ležeća kolica/kolica za bebe; sjedeća dječija kolica; kišobran kolica; sjedeća dječija kolica za upotrebu s nosiljkama za bebe; prilagođene vreće za noge za kišobran kolica/ sjedeća dječija kolica; torbe prilagođene za sjedeća dječija kolica/kišobran kolica/ autosjedalice; navlake za sjedeća dječija kolica/kišobran kolica; krovici za dječija kolica/kišobran kolica; baze za autosjedalice; dodaci za kolica i autosjedalice.;

18 Marame za nošenje beba/novorođenčadi; torbe s jednom naramenicom za nošenje beba i novorođenčadi; platnene nosiljke za bebe; torbe za pelene; naprtnjače za nošenje beba / novorođenčadi; torbe za nošenje opreme za bebe; torbe, ruksaci/naprtnjače, školske torbe/školske torbe na rame, torbe za kupovinu, putni koferi, putne torbe, sve navedeno za brigu oko beba/novorođenčadi.;

20 Kreveti za bebe/novorođenčad; dječji kreveti za ljuljanje; podloge za mijenjanje pelena; prostirke za presvlačenje beba; jastuci za potporu glave za bebe; jastuci protiv prevrtanja za bebe; jastuci za pozicioniranje glave za bebe; podloge/prostirke za spavanje beba/novorođenčadi; odbojnici za dječje krevetiće/kolijevke, osim posteljine; stolice za ljuljanje; ležaljke za bebe; ležaljke s mogućnošću okretanja za bebe (ležaljke s lukom); hodalice za bebe/novorođenčad; hranilice za bebe; dodatna oprema za hranilice za bebe; nosiljke za bebe; krevetići za bebe/kevetići za novorođenčad; kolijevke s nogama; putni krevetići; kolijevke njihalice; torbe prilagođene za putne krevete; ogradice/igraonice za bebe; strunjače za ogradice/igraonice za bebe. ;

28 Lukovi za vješanje visećih igračaka iznad krevetića; lukovi za igračke koje se pričvršćuju na ljuljačke za bebe; lukovi za igračke koje se pričvršćuju na dječje hranilice; plišane igračke; punjene igračke; ljuljačke za novorođenčad/bebe; oprema za ljuljačke za novorođenčad/bebe.

(210) **BAZ2224000A** (220) 19/01/2022

(442) 30/09/2022

(732) **Nuna International B.V.**

**Van der Valk Boumanweg 178-C, 2352
JD Leiderdorp, NL**

(740) "Živko Mijatović & Partners" d.o.o.

(540)



(531) 26.11,27.5

(511)

12 Sigurnosna sjedišta za djecu, za vozila; autosjedalice za novorođenčad; autosjedalice za djecu; dječja kolica s ugrađenim košarama za nošenje; kolica za novorođenčad; dječija kolica; krovici za dječja kolica; ugrađene vreće za noge za ležeća kolica/kolica za bebe; sjedeća dječija kolica; kišobran kolica; sjedeća dječija kolica za upotrebu s nosiljkama za bebe; prilagođene vreće za noge za kišobran kolica/ sjedeća dječija kolica; torbe prilagođene za sjedeća dječija kolica/kišobran kolica/ autosjedalice; navlake za sjedeća dječija kolica/kišobran kolica; krovici za dječija kolica/kišobran kolica; baze za autosjedalice; dodaci za kolica i autosjedalice.;

18 Marame za nošenje beba/novorođenčadi; torbe s jednom naramenicom za nošenje beba i novorođenčadi; platnene nosiljke za bebe; torbe za pelene; naprtnjače za nošenje beba / novorođenčadi; torbe za nošenje opreme za bebe; torbe, ruksaci/naprtnjače, školske torbe/školske torbe na rame, torbe za kupovinu, putni koferi, putne torbe, sve navedeno za brigu oko beba/novorođenčadi.;

20 Kreveti za bebe/novorođenčad; dječji kreveti za ljuljanje; podloge za mijenjanje pelena; prostirke za presvlačenje beba; jastuci za potporu glave za bebe; jastuci protiv prevrtanja za bebe; jastuci za pozicioniranje glave za bebe; podloge/prostirke za spavanje beba/novorođenčadi; odbojnici za dječje krevetiće/kolijevke, osim posteljine; stolice za ljuljanje; ležaljke za bebe; ležaljke s mogućnošću okretanja za bebe (ležaljke s lukom); hodalice za bebe/novorođenčad; hranilice za bebe; dodatna oprema za hranilice za bebe; nosiljke za bebe; krevetići za bebe/kevetići za novorođenčad; kolijevke s nogama; putni krevetići; kolijevke njihalice; torbe prilagođene za putne krevete; ogradice/igraonice za bebe; strunjače za ogradice/igraonice za bebe.;

28 Lukovi za vješanje visećih igračaka iznad krevetića; lukovi za igračke koje se pričvršćuju na ljuljačke za bebe; lukovi za igračke koje se pričvršćuju na dječje hranilice; plišane igračke; punjene igračke; ljuljačke za novorođenčad/bebe; oprema za ljuljačke za novorođenčad/bebe.

(210) **BAZ2224002A** (220) 21/01/2022

(442) 30/09/2022

(732) **HEMOFARM A.D. farmaceutsko-hemijska industrija Vršac Beogradski put bb, 26300 Vršac, RS**

(740) MSA IP

(540)

KARLINDA

(511)

5 Farmaceutski proizvodi.

(210) **BAZ2224003A** (220) 21/01/2022

(442) 30/09/2022

(732) **HEMOFARM A.D. farmaceutsko-hemijska industrija Vršac Beogradski put bb, 26300 Vršac, RS**

(740) MSA IP

(540)

KOMBENAN

(511)

5 Farmaceutski proizvodi.

(210) **BAZ2224004A** (220) 21/01/2022

(442) 30/09/2022

(732) **HEMOFARM A.D. farmaceutsko-hemijska industrija Vršac Beogradski put bb, 26300 Vršac, RS**

(740) MSA IP

(540)

KARDUR

(511)

5 Farmaceutski proizvodi.

(210) **BAZ2224005A** (220) 21/01/2022

(442) 30/09/2022

(732) **HEMOFARM A.D. farmaceutsko-hemijska industrija Vršac Beogradski put bb, 26300 Vršac, RS**

(740) MSA IP

(540)

MEMORION

(511)

5 Farmaceutski proizvodi.

(210) **BAZ2224009A** (220) 21/01/2022

(442) 30/09/2022

(732) **PETROLINVEST D.D. SARAJEVO**

Ul. Tvornička br. 3, 71000 Sarajevo, BA

(740) Marić & Co advokatsko društvo d.o.o.

(591) crvena, bijela

(540)



(531) 7.11,26.1,26.11,29.1

(511)

35 Analiza u svrhu iskorištavanje naftnih izvora, savjetovanje u oblasti arhitekture, arhitektonske usluge, izrada građevinskih planova, savjeti u vezi štednje energije, inženjerske usluge, usluge istraživanja u oblasti naftne, gasne i rudarske industrije, testiranje naftnih bušotina, istraživanja i analize naftnih polja, usluge analize tehničkih projekata, tehničko pisanje (usluge), tehnološke savjetodavne usluge, tehnička istraživanja, istraživanja u oblasti građevinarstva. ;

37 Nadzor građevinskih radova, konsultacije u vezi sa izgradnjom, izgradnja, informacije o izgradnji (graditeljstvu), gradnja i održavanje cjevovoda. ;

42 Savjeti o organizaciji i vođenju poslova, savjetovanje o vođenju poslova, savjetovanje o organizaciji poslova, usluge poslovnog upravljanja za građevinske projekte.

(210) **BAZ2224010A** (220) 21/01/2022

(442) 30/09/2022

(732) **MINT d.o.o. Banja Luka**

Vase Pelagića 2/II, 78000 Banja Luka, BA

(591) ljubičasta, plava, crvena

(540)



(531) 5.7,28.5,29.1

(511)

14 Nakit, privjesci, kutije za nakit.;

16 Štampane stvari, fotografije.;

33 Alkoholna pića (osim piva) - vina, rakije, likeri.;

35 Oglašavanje i reklamiranje; izdavanje saopštenja za javnost.;

41 Razonoda, sportske i kulturne aktivnosti - usluge koje imaju za cilj zabavu, razonodu ili rekreaciju ljudi; organizovanje festivala; organizovanje sajma; organizovanje festivala u edukativne svrhe.;

43 Usluge pružanja hrane i pića.

(210) **BAZ2224012A** (220) 24/01/2022

(442) 30/09/2022

(732) **BERLIN-CHEMIE AG**

Glienicker Weg 125, 12489 Berlin, DE

(740) Dragan Mićunović

(540)

GROLAN

(511)

5 Farmaceutski preparati; dijetetske supstance prilagođene za medicinsku upotrebu.

(210) **BAZ2224013A** (220) 24/01/2022

(442) 30/09/2022

(732) **ALKALOID AD Skopje**

Blvd. Aleksandar Makedonski 12, 1000 Skopje, MK

(740) "Živko Mijatović & Partners" d.o.o.

(540)

BOLDENO

(511)

5 Farmaceutski pripravci; farmaceutski proizvodi; analgetici; antibiotici; droge za medicinske potrebe; lijekovi za ljudske potrebe; dijetetske tvari za medicinsku upotrebu; dijetetska hrana za medicinsku upotrebu; nutritivni dodaci prehrani; mineralni dodaci prehrani; vitaminski pripravci.

(210) **BAZ2224014A** (220) 26/01/2022

(442) 30/09/2022

(732) **Woodland pellets**

Jove Kecmana 2, Drvar 80260, BA

(591) zelena, crna

(540)



(531) 27.5,29.1

(511)

4 Goriva i rasvjetne tvari; drvo za upotrebu kao gorivo.

(210) **BAZ2224016A** (220) 26/01/2022

(442) 30/09/2022

(732) **PETROLINVEST D.D. SARAJEVO**

Ul. Tvornička br. 3, 71000 Sarajevo, BA

(740) Marić & Co advokatsko društvo d.o.o.

(540)

PI

(511)

35 Analiza u svrhu iskorištavanje naftnih izvora, savjetovanje u oblasti arhitekture, arhitektonske usluge, izrada građevinskih planova, savjeti u vezi štednje energije, inženjerske usluge, usluge istraživanja u oblasti naftne, gasne i rudarske industrije, testiranje naftnih bušotina, istraživanja i analize naftnih polja, usluge analize tehničkih projekata, tehničko pisanje (usluge), tehnološke savjetodavne usluge, tehnička istraživanja, istraživanja u oblasti građevinarstva. ;

37 Nadzor građevinskih radova, konsultacije u vezi sa izgradnjom, izgradnja, Informacije o izgradnji (graditeljstvu), gradnja i održavanje cjevovoda. ;

42 Savjeti o organizaciji i vođenju poslova, savjetovanje o vođenju poslova, savjetovanje o organizaciji poslova, usluge poslovnog upravljanja za građevinske projekte.

(210) **BAZ2224017A** (220) 27/01/2022

(442) 30/09/2022

(732) **SAILUN GROUP CO., LTD.**

No. 588, Maoshan Road, Huangdao District, Qingdao City, Shandong, CN

(740) "INTELBIRO" d.o.o.

(540)



(531) 26.11,27.5

(511)

12 Unutrašnje gume za pneumatike; unutrašnje gume za automobile; gume za točkove vozila; spoljni omotači pneumatskih guma; klinovi za gume; gazišta za protektiranje guma; pneumatske gume; automobilske gume; tvrde gume za točkove vozila; gume za vazduhoplove.;

17 Sintetička guma; guma, sirova ili poluprerađena; tečna guma; lateks (guma); silikonska guma; ebonit; gumeni material za krpljenje pneumatika; poluprerađena guma; gumene cevi i gumene trake; gumena jedinjenja.

(210) **BAZ2224018A** (220) 28/01/2022

(442) 30/09/2022

(300) 931445-2022/DSD

07/01/2022

PE

(732) **Riot Games, Inc. (a Delaware corporation)**

12333 W. Olympic Blvd., Los Angeles, California 90064, US

(740) MSA IP

(540)

RIFT RUMBLE SERIES

(511)

25 Odjeća; ešarpe; remenje [odjeća]; kape za bejzbol; pletene kape; čizme; kaputi; kostimi za upotrebu u igrama uloga; haljine; rukavice [odjeća]; kostimi za Noć vještica; kape, šeširi; sportske majice s kapuljačom; odjeća za malu djecu; jakne [odjeća]; udobna odjeća za nošenje kod kuće; hlače; puloveri; odjeća za kišu; sandale; marame; košulje; cipele; kratke hlače; suknje; odjeća za spavanje; čarape; hlače trenerki; džemper; kupaci kostimi; majice kratkih rukava; hula-hopke i helanke; majice [odjeća]; trenerke; donje rublje. ;

38 Telekomunikacijske usluge i usluge emitovanja; usluge emitovanja i prenosa (streaminga) igranja video igara i takmičenja u igranju video igara putem globalnih komunikacionih mreža, Interneta i bežičnih mreža; usluge video, audio i televizijskog prenosa (streaminga); usluge internetskog emitovanja preko globalnih i lokalnih računarskih mreža; bežični elektronski prenos podataka, slika i informacija. ;

41 Usluge zabave; usluge zabave, naime, organizovanje i uživo vođenje takmičenja i turnira koji se odnose na računarske i video igre; uspostavljanje pravila i propisa u vezi sa takmičenjima i turnirima u računarskim i video igrama; pružanje veb-sajtova koji prikazuju audio i video prezentacije koje se ne mogu preuzimati koji se odnose na takmičenje i turnire u računarskim i video igrama; pružanje informacija koje se ne mogu preuzimati o zabavnim sadržajima o takmičenjima i turnirima u računarskim i video igrama putem veb-sajtova; usluge razonode, naime, organizovanje sastanaka uživo sa obožavaocima (fanovima) i konferencija sa interaktivnim igrama među učesnicima u oblasti računarskih i video igara.

(210) **BAZ2224022A** (220) 28/01/2022

(442) 30/09/2022

(732) **R&S d.o.o. Sarajevo**

Igmanska bb, Vogošća, BA

(591) plava, bijela

(540)



(531) 26.1,26.11,27.5,29.1

(511)

3 Nemedicinska kozmetika i toaletni preparati; nemedicinska sredstva za čišćenje zuba; sredstva za bijeljenje i druge supstance za pranje veša; preparati za čišćenje, poliranje, ribanje i abrazivni preparati. ;

16 Papir i karton; štampane stvari; knjigovezački materijal; fotografije; kancelarijski materijal i kancelarijski pribor, osim namještaja; ljepila za kancelarijske i kućne potrebe; materijali za crtanje i materijali za umjetnike; kistovi; materijali za obuku i nastavu; plastični omotači, folije i kese za umotavanje i pakovanje; štamparska slova, klišeji. ;

20 Namještaj.;

35 Oglašavanje; vođenje poslova; poslovno upravljanje; kancelarijski poslovi; trgovina na veliko.

(210) **BAZ2224023A** (220) 28/01/2022

(442) 30/09/2022

(732) **Birotim d.o.o. Sarajevo**

Igmanska bb, Vogošća, BA

(591) žuta, crna

(540)



(531) 1.3,5.5,26.4,29.1

(511)

36 Poslovi sa nekretninama.;

43 Usluge pružanja hrane i pića; privremeni smještaj.

(210) **BAZ2224025A** (220) 01/02/2022

(442) 30/09/2022

(300) 931443-2022/DSD

07/01/2022

PE

(732) **Riot Games, Inc. (a Delaware corporation)**

12333 W. Olympic Blvd., Los Angeles, California 90064, US

(740) MSA IP

(540)

**WILD RIFT
ICONS GLOBAL
CHAMPIONSHIP**

(511)

25 Odjeća; ešarpe; remenje [odjeća]; kape za bejzbol; pletene kape; čizme; kaputi; kostimi za upotrebu u igrama uloga; haljine; rukavice [odjeća]; kostimi za Noć vještica; kape, šeširi; sportske majice s kapuljačom; odjeća za malu djecu; jakne [odjeća]; udobna odjeća za nošenje kod kuće; hlače; puloveri; odjeća za kišu; sandale; marame; košulje; cipele; kratke hlače; suknje; odjeća za spavanje; čarape; hlače trenerki; džemper; kupaći kostimi; majice kratkih

rukava; hula-hopke i helanke; majice [odjeća]; trenerke; donje rublje. ;

38 Telekomunikacijske usluge i usluge emitovanja; Usluge emitovanja i prenosa (streaminga) igranja video igara i takmičenja u igranju video igara putem globalnih komunikacionih mreža, Interneta i bežičnih mreža; usluge video, audio i televizijskog prenosa (streaminga); usluge internetskog emitovanja preko globalnih i lokalnih računarskih mreža; bežični elektronski prenos podataka, slika i informacija.;

41 Usluge zabave; usluge zabave, naime, organizovanje i uživo vođenje takmičenja i turnira koji se odnose na računarske i video igre; uspostavljanje pravila i propisa u vezi sa takmičenjima i turnirima u računarskim i video igrama; pružanje veb-sajtova koji prikazuju audio i video prezentacije koje se ne mogu preuzimati koji se odnose na takmičenje i turnire u računarskim i video igrama; pružanje informacija koje se ne mogu preuzimati o zabavnim sadržajima o takmičenjima i turnirima u računarskim i video igrama putem veb-sajtova; usluge razonode, naime, organizovanje sastanaka uživo sa obožavaocima (fanovima) i konferencija sa interaktivnim igrama među učesnicima u oblasti računarskih i video igara.

(210) **BAZ2224026A** (220) 01/02/2022

(442) 30/09/2022

(732) **Derayah Financial Company**

2rd floor, Olaya Center, Olaya Main Street, Riyadh 11323, PO Box 286546, SA

(740) Marić & Co advokatsko društvo d.o.o.

(591) ljubičasta, narandžasta

(540)



(531) 1.3,24.15,28.1,29.1

(511)

36 Agencije za naplatu dugovanja, savjetodavne usluge u vezi sa dugovima, prenos novčanih sredstava elektronskim putem; osiguravanje finansijskih sredstava za građevinske projekte; carinsko posredovanje; finansijske procjene (osiguranje, banke, nekretnine); finansijsko upravljanje; finansijska analiza; savjetovanje o finansijskim pitanjima; finansijske obavijesti; finansijsko sponzorstvo; finansijska procjena neisječenih stabala; pružanje informacija o finansijama putem web-stranice; finansijsko upravljanje plaćanja naknada za druge; usluge finansiranja; usluge investiranja sredstava; zajmovi (finansiranje); online bankarstvo; organizovanje sakupljanja priloga; bankarske usluge.

(210) **BAZ2224027A** (220) 01/02/2022

(442) 30/09/2022

(732) **ALKALOID AD Skopje**

Blvd. Aleksandar Makedonski 12, 1000 Skopje, MK

(740) "Živko Mijatović & Partners" d.o.o.

(540)

MAZENID

(511)

5 Farmaceutski preparati.

(210) **BAZ2224028A** (220) 02/02/2022

(442) 30/09/2022

(732) **ALKALOID AD Skopje**

Blvd. Aleksandar Makedonski 12, 1000 Skopje, MK

(740) "Živko Mijatović & Partners" d.o.o.

(540)

SYRLENO

(511)

5 Farmaceutski pripravci; farmaceutski pripravci za upotrebu u transplataciji organa, farmaceutski pripravci za liječenje raka; farmaceutski pripravci za upotrebu u onkologiji.

(210) **BAZ2224029A** (220) 02/02/2022

(442) 30/09/2022

(732) **Glaxo Group Limited**

980 Great West Road, Brentford, Middlesex TW8 9GS, GB

(740) "INTELBIRO" d.o.o.

(540)

BLUJEPА

(511)

5 Farmaceutski i medicinski pripravci i substance; vakcine.

(210) **BAZ2224030A** (220) 02/02/2022

(442) 30/09/2022

(732) **Glaxo Group Limited****980 Great West Road, Brentford,
Middlesex TW8 9GS, GB**

(740) "INTELBIRO" d.o.o.

(540)

ZILWAYO

(511)

5 Farmaceutski i medicinski pripravci i substance; vakcine.

(210) **BAZ2224031A** (220) 02/02/2022

(442) 30/09/2022

(732) **HERCEGOVINA PRODUKT d.o.o.****Gospodarska zona Tromeđa VI br.5,
88260 Čitluk, BA**

(540)

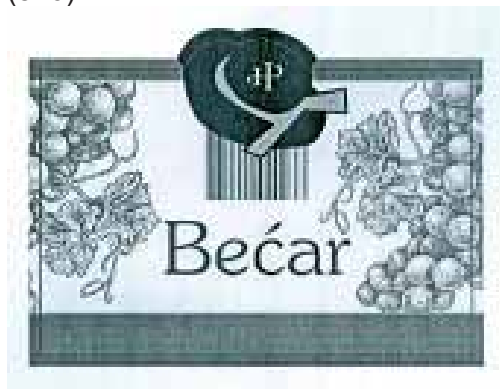

(531) 5.3,5.7,9.7,25.1,26.4

(511)

33 Alkoholna pića, osim piva; alkoholni preparati za pravljenje napitaka; Alkoholna pića (osim piva); Alkoholna pića koja sadrže voće; Alkoholna vina; Alkoholni napici osim piva; Aperitivi; Aperitivi na bazi destiliranih alkoholnih pića; Aperitivi na bazi vina; Aperitivi na bazi žestokih pića; Aromatizirana alkoholna pića; Bijelo vino; Brandy [rakija]; Brendi za kuhanje; Crno vino; Desertna vina; Destilirana pića; Digestivi [likeri i žestoka pića]; Džin [vrsta rakije]; Ekstrakti žestokih pića; Fermentirano žestoko piće; Gorki alkoholni aperitivi; Gotovi kokteli od vina; Klekovača [rakija]; Kokteli; Kuhana vina; Kuhano vino; Likeri; Napitci s vinom [špriceri]; Nepjenušavo vino; Niskoalkoholična vina; Okrepljujuća žestoka pića s ekstraktima bilja [homeishu]; Okrepljujuća žestoka pića s ekstraktima borovih iglica [matsuba-zake]; Pića na bazi vina; Pića od tropa [delanac]; Pitka žestoka pića; Pjenušava bijela vina; Pjenušava crna vina; Pjenušava vina; Pjenušavo vino od grožđa; Pjenušci [vina]; Pojačana vina; Prirodna pjenušava vina; Slatka vina; Stolna vina; Šeri brendi; Vina sa zaštićenom oznakom izvornosti; Vina sa zaštićenom oznakom zemljopisnog podrijetla; Vino; Vino od grožđa; Vino pojačano alkoholom; Vino za kuhanje; Žestoka pića (napitci).

(210) **BAZ2224032A** (220) 02/02/2022

(442) 30/09/2022

(732) **HERCEGOVINA PRODUKT d.o.o.**
**Gospodarska zona Tromeđa VI br.5,
88260 Čitluk, BA**

(540)



(531) 5.7,11.3,26.4,26.5

(511)

33 Alkoholna pića, osim piva; alkoholni preparati za pravljenje napitaka; Alkoholna pića (osim piva); Alkoholna pića koja sadrže voće; Alkoholna vina; Alkoholni napici osim piva; Aperitivi; Aperitivi na bazi destiliranih alkoholnih pića; Aperitivi na bazi vina; Aperitivi na bazi žestokih pića; Aromatizirana alkoholna pića; Bijelo vino; Brandy [rakija]; Brendi za kuhanje; Crno vino; Desertna vina; Destilirana pića; Digestivi [likeri i žestoka pića]; Džin [vrsta rakije]; Ekstrakti žestokih pića; Fermentirano žestoko piće; Gorki alkoholni aperitivi; Gotovi kokteli od vina; Klekovača [rakija]; Kokteli; Kuhana vina; Kuhano vino; Likeri; Napitci s vinom [špriceri]; Nepjenušavo vino; Niskoalkoholična vina; Okrepljujuća žestoka pića s ekstraktima bilja [homeishu]; Okrepljujuća žestoka pića s ekstraktima borovih iglica [matsuba-zake]; Pića na bazi vina; Pića od tropa [delanac]; Pitka žestoka pića; Pjenušava bijela vina; Pjenušava crna vina; Pjenušava vina; Pjenušavo vino od grožđa; Pjenušci [vina]; Pojačana vina; Prirodna pjenušava vina; Slatka vina; Stolna vina; Šeri brendi; Vina sa zaštićenom oznakom izvornosti; Vina sa zaštićenom oznakom zemljopisnog podrijetla; Vino; Vino od grožđa; Vino pojačano alkoholom; Vino za kuhanje; Žestoka pića (napitci).

- (210) **BAZ2224034A** (220) 07/02/2022
 (442) 30/09/2022
 (732) **VINARIJA ČITLUK d.d. ČITLUK Kralja Tomislava 28, Čitluk, BA**
 (740) STAM d.o.o.
 (540)

TERANINO

- (511)
 33 Vino, likeri.

- (210) **BAZ2224036A** (220) 07/02/2022
 (442) 30/09/2022
 (732) **INTUITIVA d.o.o.**
Zelenih Beretki 22, 71000 Sarajevo, BA
 (740) Marić & Co advokatsko društvo d.o.o.
 (540)

INTUITIVA

- (511)
 18 Koža i imitacije kože, proizvodi od tih materijala obuhvaćeni u ovaj razred, naročito: privjesci i etikete za prtljagu; vreće za odjeću za putnu prtljagu; torbe; ručne torbe; torbe za kupovinu, torbe za odjeću; torbe za plažu; torbe na kotačiće; lovačke torbe; torbe za spise [aktovke]; diplomatske torbe; eutiji, između ostalog za ključeve; kutijice od kože ili imitacije kože; škrinje; kišobrani; kožni remeni i pojasevi; naprtnjače; novčanici; prtljažni artikli; torbe za struk; torbe za sedlo; životinjske kože pripremljene za izradu krznarskih proizvoda; školske torbe; zaštitni poklopci od kože ili imitacije kože; krzno od životinjskih koža; sedlarski proizvodi; marame i nosiljke s jednom naramenicom za nošenje djece; nosiljke za djecu; marame za bebu; štavljena koža [ne za čišćenje]; kutije od kože za šešire; koferi za kozmetiku bez opreme; presvlake, kožne za pokućstvo; kožni ukrasi za namještaj; kožno remenje za rame; pokrivači od krzna; pokrivači za životinje; vreće [omotači, džepovi], od kože za ambalažu; kišobrani; suncobrani; presvlake za kišobrane; kožna vrpca; kožne vodilice, kožne uzice; novčanici; sportske torbe; navlake za odijela; štavljena koža. ;

- 25 Konfekcijska odjeća; kratke bluze; haljine; majice; košulje; kratki kaputi [sakoi]; suknje; kućne haljine; košulje s kratkim rukavima; kombinezoni [odjeća]; hlače; bodi [ženski odjevni predmeti]; kratke hlače, obuća, obuća od kože, cipelice za dojenčad; džemper; odjeća od pletenih tkanina; pokrivala za glavu; papuče; odjeća za žene; ženske svečane haljine; svileni rupci; jakne; ženske potkošulje; muški ogrtači; jakne (postavljene-) [odjeća]; nošnje; odjeća od krzna; kožna odjeća; leptir mašne; odjevni predmeti koji se nose oko vrata; pojasevi [odjeća]; bodiji [donje rublje]; korzeti [donje rublje]; grudnjaci; pokrivala za glavu [velovij; čarape; muška odijela; odjeća za muškarce, žene i djecu; košulje; košulje za odijela; polo majice; majice kratkih rukava; gornji dijelovi trenirka; jakne [odjeća]; muške gaće; šuškeve trenirke; balske haljine; dugačke haljine; donje

rublje; formalna odjeća; vjenčanice; prsluci; ogrtači [odjeća]; pletena odjeća; dijelovi odjeće, obuće i pokrivala za glavu; tute (ženska odjeća); pelerine; mantili; trake za glavu; toke [šeširi]; pidžame; kućni ogrtači; rukavice; gornji dijelovi trenirka; hlače trenirka; kabanice; džepne marame [odjeća]; radna odjeća; kupaći kostimi; odjeća za plažu; haljine za dojenčad i malu djecu; dječja odjeća; platneni podbraci; trikoi [gimnastički dresovi, majice]; odore [uniforme]. ;

40 Šivanje; Krojenje [po narudžbi]; Šivanje po mjeri; Rezanje tkanine.

- (210) **BAZ2224037A** (220) 08/02/2022
 (442) 30/09/2022
 (732) **GreenCycle GmbH**
Stiftsbergstrasse 1, 74172 Neckarsulm, DE
 (740) MSA IP
 (591) zelena, siva
 (540)



- (531) 5.3,27.5,29.1

(511)

6 Metalne palete. ;

16 Vreće za smeće papirne ili plastične; plastična folija za umotavanje; papir, papir za kopiranje; karton, kartonski kontejneri, materijali za pakovanje od kartona.;

20 Palete za utovar, nemetalne.;

22 Torbe od tekstila i vreće za pakovanje, skladištenje i transport; vreće za transport otpada.;

37 Popravak plastičnih paleta.;

39 Sakupljanje, skladištenje i transport sekundarnih sirovina, otpada i transportnog materijala, posebno plastičnih paleta; pružanje informacija u području prikupljanja, skladištenja i transporta sekundarnih sirovina, otpada i transportnih materijala, posebno plastičnih paleta.;

40 Sortiranje, reciklaža, spaljivanje i uništavanje sekundarnih sirovina i otpada; pružanje informacija u vezi sa sortiranjem, recikliranjem, spaljivanjem i uništavanjem sekundarnih sirovina i otpada.

(210) **BAZ2224038A** (220) 08/02/2022

(442) 30/09/2022

(732) **Koncern za proizvodnju i promet konditorskih proizvoda BAMBI A.D. Požarevac**

Đure Đakovića bb, 12000 Požarevac, RS

(740) Dragan Mićunović

(591) nijanse plave, smeđa, narandžasta, žuta, bijela, drap, crna, crvena

(540)



(531) 3.9,8.1,19.3,25.7,29.1

(511)

30 Slani proizvodi napravljeni od brašna, slani krekeri, pereci preliveni čokoladom.

(210) **BAZ2224039A** (220) 08/02/2022

(442) 30/09/2022

(732) **Koncern za proizvodnju i promet konditorskih proizvoda BAMBI A.D. Požarevac**

Đure Đakovića bb, 12000 Požarevac, RS

(740) Dragan Mićunović

(591) nijanse plave, smeđa, roza, žuta, bijela, drap, crna, crvena

(540)



(531) 3.9,8.1,19.3,25.7,29.1

(511)

30 Slani proizvodi napravljeni od brašna, slani krekeri, pereci preliveni čokoladom.

(210) **BAZ2224040A** (220) 08/02/2022

(442) 30/09/2022

(732) **Incom d.o.o.**

Tovarniška cesta 6A, 5270 Ajdovščina, SI

(740) "LINEA SERVICES" d.o.o. Sarajevo

(591) smeđa, bijela

(540)



(531) 26.4,27.5

(511)

30 Čokolada; topla čokolada, čokolada sa punjenjem; mlečna čokolada; čokolada sa alkoholom; čokoladni prah; čokolada sa japanskim renom; čokolada za prelive; veganska topla čokolada; gazirana čokolada; nemedicinska čokolada; čokolada bez mleka; čokolada za konditorske proizvode i hleb; čokolada sa sredinom sa ukusom mente; čokoladne paste, čokoladni namazi; čokoladni prelive; čokoladne pločice; čokoladni sirup; čokoladne mrvice za dekoraciju; čokoladna jaja; čokoladne bombone, čokoladni čips; praline od čokolade; čokoladne školjke; čokoladne zeke; trufle (slatkiši); brauni kolači; praline; punjenja na bazi

čokolade; pločice od mlečne čokolade; punjene čokoladne pločice; voće obloženo čokoladom; orašasti plodovi obloženi čokoladom; perece obložene čokoladom; konditorski proizvodi obloženi čokoladom; konditorski proizvodi od šećera obloženi čokoladom; čokoladne bombone sa punjenjem; čokolade sa likerom; čokoladne dekoracije za torte; čokoladni namazi sa orašastim plodovima; čokolade koje se poklanjaju u advent kalendaru; čokoladna punjenja za pekarske proizvode; čokoladni namazi za korišćenje na hlebu; gotove prehrambene pločice na bazi čokolade; čokoladna dekoracija za konditorske proizvode; čokoladna dekoracija za jelke; čokolada u obliku praline; čokolada u obliku školjki; čokolada koja sadrži mlevena zrna kafe; pločice na bazi čokolade kao zamena za obrok.

(210) **BAZ2224041A** (220) 08/02/2022

(442) 30/09/2022

(732) **Incom d.o.o.**

Tovarniška cesta 6A, 5270 Ajdovščina, SI

(740) "LINEA SERVICES" d.o.o. Sarajevo

(540)

LEONE CHOCOLATE

(511)

30 Čokolada; topla čokolada, čokolada sa punjenjem; mlečna čokolada; čokolada sa alkoholom; čokoladni prah; čokolada sa japanskim renom; čokolada za prelive; veganska topla čokolada; gazirana čokolada; nemedicinska čokolada; čokolada bez mleka; čokolada za konditorske proizvode i hleb; čokolada sa sredinom sa ukusom mente; čokoladne paste, čokoladni namazi; čokoladni prelive; čokoladne pločice; čokoladni sirup; čokoladne mrvice za dekoraciju; čokoladna jaja; čokoladne bombone, čokoladni čips; praline od čokolade; čokoladne školjke; čokoladne zeke; trufle (slatkiši); brauni kolači; praline; punjenja na bazi čokolade; pločice od mlečne čokolade; punjene čokoladne pločice; voće obloženo čokoladom; orašasti plodovi obloženi čokoladom; perece obložene čokoladom; konditorski proizvodi obloženi čokoladom; konditorski proizvodi od šećera obloženi čokoladom; čokoladne bombone sa punjenjem; čokolade sa likerom; čokoladne dekoracije za torte; čokoladni namazi sa orašastim plodovima; čokolade koje se poklanjaju u advent kalendaru; čokoladna punjenja za pekarske proizvode; čokoladni namazi za korišćenje na hlebu; gotove prehrambene pločice na bazi čokolade; čokoladna dekoracija za konditorske proizvode; čokoladna dekoracija za jelke; čokolada u obliku praline; čokolada u obliku školjki; čokolada koja sadrži mlevena zrna kafe; pločice na bazi čokolade kao zamena za obrok.

(210) **BAZ2224042A** (220) 08/02/2022

(442) 30/09/2022

(732) **MARBO PRODUCT d.o.o.**

Đorđa Stanojevića 14, 11000 Beograd, RS

(740) PETOŠEVIĆ d.o.o.

(540)

SVAKI TRENUTAK JE POSEBAN UZ CHIPSY

(511)

29 Grickalice na bazi krompira i čips; grickalice na bazi soje i čips; grickalice na bazi povrća i čips; grickalice na bazi orašičića i čips; gotove grickalice koje se prvenstveno sastoje od krompira i čipsa, orašastih plodova, proizvoda od orašastih plodova, sjemenki, povrća ili njihovih kombinacija, a naročito, čips od krompira, listići od krompira, čips od povrća, taro čips, listići, grickalice od svinjetine, grickalice od govedine, grickalice na bazi soje, grickalice na bazi mahunarki i namazi, umaci, sirevi; mješavine grickalice koje se prvenstveno sastoje od čipsa od krompira i povrća, orašastih plodova, proizvoda od orašastih plodova, sjemenki, povrća ili njihovih kombinacija. ;

30 Gotove grickalice koje se prvenstveno sastoje od zrna žitarica, kukuruza, žitarica ili njihovih kombinacija, uključujući kukuruzni čips, tortilja čips, čips od kruha (pita chips), čips od riže, rižine kolačiće, krekeri od riže, grickalice od riže, krekeri, perece, napuhane grickalice, kokice (pucanci, umake za grickalice, umake od rajčice (salsa), grickalice u obliku pločica; grickalice od riže i čips; grickalice na bazi žitarica i prehrambene pločice; umaci; grickalice na bazi zrnja; grickalice od kruha; grickalice na bazi kukuruza i čips; grickalice na bazi brašna i čips; čips od peciva.

(210) **BAZ2224045A** (220) 09/02/2022

(442) 30/09/2022

(732) **FARMAVITA DRUŠTVO ZA PROIZVODNJI I TRGOVINU LIJEKOVA d.o.o.**

Igmanska 5a, 71320 Vogošća, BA

(740) "LINEA SERVICES" d.o.o. Sarajevo

(540)

LIPOSTAT

(511)

5 Farmaceutski proizvodi.

(210) **BAZ2224046A** (220) 09/02/2022

(442) 30/09/2022

(732) **CDS Canada****4 L.P. 8400 av. du Cirque, Montreal
Quebec H1Z 4M6, CA, CA**

(740) "LINEA SERVICES" d.o.o. Sarajevo

(540)



(531) 1.3,26.1,26.2

(511)

9 Prethodno snimljeni zapisi za pohranu i reprodukciju zvuka i/ili slike, sa popratnom muzičkom i/ili pozorišnom ili dramskom izvedbom, naime, audio diskovi, video diskovi, kompaktni diskovi (CD), digitalni video diskovi (DVD), interaktivni kompaktni diskovi (CD-I), diskete, akustične ploče, vinil ploče, filmovi sa popratnom muzičkom, pozorišnom i dramskom izvedbom; prethodno snimljeni elektronski i digitalni zapisi sa popratnom muzičkom i/ili pozorišnom i dramskom izvedbom; kutije za čuvanje CD-ova i DVD-ova; sunčane naočale i kutije za sunčane naočale; naočale i kutije za naočale; ukrasni magneti; zabavni i obrazovni programi (softveri), naime, multimedijalni program za interaktivne kompjuterske igrice, multimedijalni program pohranjen na CD-ROM-u i drugim read-only formatima uz pratnju zabavnog i/ili obrazovnog sadržaja iz oblasti muzike, glume i raznih drugih djela; magnetski kodirane kartice za javne telefonske govornice; zvučni i video snimci sa muzikom i/ili pozorišnom i dramskom izvedbom; muzički zvučni snimci za preuzimanje; video zapisi koji se mogu preuzeti sa pozorišnim ili dramskim izvedbama; kompjuterski miševi i podloge za miševе; kutije za nošenje i zaštitu pejdžera, telefona, PDA-a (osobni digitalni asistenti), tabletnih kompjutera i ??? plejera; privjesci i pribor za mobitele; punjači baterija za mobitele; aplikacije za mobilne telefone i tablet kompjutere; USB-ovi; kacige sa slušalicama, slušalice; video, kompjuterske i elektroničke igre, softver i programi; digitalne fotografije i fotografije za preuzimanje; trakice-privjesci. ;

16 Papirna roba, naime, magazini, brošure, programi suvenira, knjige i prigodne knjige o cirkusu, zabavi i umjetnosti, plakati, litografije, kalendari, dnevnic, ;

podsetnici, precrtane slike, ukrasne tetovaže, zastavice od papira, zastave i zastavice, bojanke, pribor za slikanje i bojenje za djecu, stripovi, albumi, adresari, oznake za stranice u knjigama, otvarači za pisma, foto albumi, rokovnici, fascikle, papir za poklone; papirne i plastične vrećice za kupovinu, za pakovanje, za držanje hrane, za držanje poklona; kese za opšte namjene, vrećice za trgovinu, plastične ručne torbe za višekratnu upotrebu, plastične vrećice za višekratnu upotrebu; plastične torbe za poklone za višekratnu upotrebu, fabričke vrećice za poklone; papirnati proizvodi; uokvirene slike, hemijske olovke, olovke, stolni setovi, setovi olovki i hemijskih olovki, nemagnetski kodirane kartice za javne telefonske govornice; štampane publikacije vezane za muziku; stalci za pridržavanje knjiga; pernice; pritiskači za papir; čestitke, razglednice, kartice za bilješke; slike, fotografije, umjetničke slike, umjetnički poster; agende; bilježnice, blokčići za pisanje, papir za pisanje; samoljepljivi proizvodi za papirnice; registratori, fascikle, omoti za isprave, omoti za fotografije; umjetničke slike; papirni podmetači za čaše, stolni ubrusi od papira; kontejneri za papirnu ambalažu za hranu i piće; umjetnička djela od papira, ukrasi, figurice, maske i skulpture; kompleti za dječju umjetnost i zanate; setovi za izradu papirnih stvari. ;

25 Odjeća, odjevni predmeti i asesoari, naime, majice, košulje, dresovi, majice kratkih rukava, džerseji, džemper, kardigani, puloveri; potkošulje, topovi na vezanje oko vrata, hlače, trenerke, šorcevi, ženske potkošulje, kombinezoni; žensko i muško donje rublje, naime, gaćice, bokserice, ženske bokserice, tange, g-string, grudnjaci, bodiji, ????? widows korzeti, čarape za tijelo, korzeti, slipovi, podvezice, saronzi; odjeća za spavanje, odnosno bade mantili, noćne košulje, pidžame, haljine za spavanje, maske za spavanje; kimona; kaputi, jakne, prsluci, haljine, tunike, suknje, bluze, kombinezoni, trikoi, tutui, kupaći kostimi; odjeća za kišu, naime, kišni kaputi, kišne kapuljače, pončoi i pelerine za kišu; kravate, umjetničke kravate, remenje, šalovi, pašmine, kragne; obuća, naime, cipele, čizme.; grijači za noge (štucne); pokrivala za glavu, naime, šeširi, kačketi i kape, vrpce za glavu, povezi, povezi za glavu (bandane), štitnici za uši i pokrivala za glavu; pregače; kostimi za maskenbal; čarape; rukavice, vunene pletene rukavice.;

41 Usluge razonode, naime, koncepcija, stvaranje, produkcija i prikazivanje pozorišnih predstava; koncepcija, stvaranje, produkcija, distribucija i prikazivanje audiovizualnog rada i multimedijalnog zabavnog sadržaja; produkcija multimedijalnih pozorišnih izvedbi; usluge kockarnica; usluge lutrije; dogovaranje, planiranje, organiziranje i vođenje privatnih zabava; dogovaranje, planiranje, organiziranje i vođenje posebnih događaja u svrhu društvene zabave; interaktivni, impresivni i virtualni događaji, izložbe i iskustva; kabarei; večere; muzički festivali; muzički koncerti; rejske zabave; diskoteke; noćni klubovi; saloni za cigare; karaoke barovi; klizališta; usluge bilijar sala.

(210) **BAZ2224047A** (220) 09/02/2022

(442) 30/09/2022

(732) **FARMAVITA DRUŠTVO ZA
PROIZVODNJI I TRGOVINU LIJEKOVA
d.o.o.****Igmanska 5a, 71320 Vogošća, BA**(740) "LINEA SERVICES" d.o.o. Sarajevo
(540)**CARDIOL**

(511)

5 Farmaceutski proizvodi.

(210) **BAZ2224048A** (220) 09/02/2022

(442) 30/09/2022

(732) **Rain International, LLC****1365 West Business Park Drive, Suite
100, Orem, UT 84058, US**(740) "Živko Mijatović & Partners" d.o.o.
(540)**VIV3**

(511)

5 Pripravci vitamina D; vitaminski dodaci; dijetetski i
nutricionistički dodaci prehrani; tekući vitaminski dodaci;
tekući dodatak prehrani; mineralni dodaci; nutriceutici kao
prehrambeni dodaci; sprejeva za oralnu primjenu.(210) **BAZ2224051A** (220) 10/02/2022

(442) 30/09/2022

(732) **SAIC MOTOR CORPORATION LIMITED****Room 509, Building 1, No. 563 Song
Tao Road, Pilot Free Trade Zone,
Shanghai, CN**(740) Inja Pašalić
(540)

(531) 26.5,27.5

(511)

9 Računarski programi koji se mogu preuzeti; aplikacije za računarske programe koje se mogu preuzeti; stanice za punjenje električnih vozila; električni akumulatori za vozila; signalizacijski trokuti za vozila u kvaru; navigacioni uređaji za vozila [brodska računala]; crne kutije [zapisivači podataka]; automatski dojavljivači gubitka pritiska u gumama vozila; prenosni punjači; futrole za pametne telefone; punjači za telefone; reflektirajući sigurnosni prsluci.;

12 Vozila za kretanje po zemlji, po zraku, po vodi i na tračnicama; električna vozila; automobili; samovozeći automobili [autonomni automobili]; zrcala za gledanje unatrag [retrovizori]; civilni dronovi; uređaji za zaštitu vozila od krađe; glavčine točkova vozila; sigurnosna sjedala za djecu u vozilima; obloge, unutarne za vozila [tapecirung].;

37 Održavanje i popravak automobile; servisne stanice za vozila (snabdijevanje gorivom i održavanje); podmazivanje vozila; punjenje električnih vozila; postavljanje održavanje i popravak računala; postavljanje, održavanje i popravak strojeva; punjenje akumulatora vozila; balansiranje guma; postavljanje i popravak alarmnih uređaja protiv krađe; pranje vozila.

(210) **BAZ2224052A** (220) 11/02/2022

(442) 30/09/2022

(732) **HEMOFARM A.D. farmaceutsko-
hemijaska industrija Vršac Beogradski
put bb, 26300 Vršac, RS**(740) MSA IP
(540)**ISOSKIN**

(511)

5 Farmaceutski proizvodi.

(210) **BAZ2224053A** (220) 11/02/2022

(442) 30/09/2022

(732) **Pfizer Inc.**

235 East 42nd Street, New York, New York 10017, US

(740) PETOŠEVIĆ d.o.o.

(540)



(531) 15.1,26.1,26.4,26.5,26.11

(511)

5 Farmaceutski, medicinski i veterinarski pripravci; higijenski pripravci za medicinsku upotrebu.

(210) **BAZ2224054A** (220) 11/02/2022

(442) 30/09/2022

(732) **HIT DESIGN d.o.o. Tešanj**

Kraševo broj 66, 74260 Tešanj, BA

(740) "INTELBIRO" d.o.o.

(591) svijetlozelena, bijela

(540)



(531) 1.15,27.5,29.1

(511)

20 Sve vrste mekanih, srednje tvrdih i tvrdih madraci madraca, uključujući madrace od pjene (hladno lijevane i poliuretanske), madrace s oprugama, i to madrace od džepičastih opruga i bonell madrace, madrace s memorijskom pjenom, madrace od lateksa, madrace s tehnogel jezgrom, hibridne madrace, mekane madrace s efektom jastuka, ortopedске madrace, anatomske madrace,

madrace za djecu, madrace za osobe veće tjelesne težine, madrace za osobe s bolovima u leđima, alergijske madrace, madrace sa dvostranim presvlakama; jastuci za spavanje i namještaj; jastuci za sjedenje; okviri za krevete; postolja za krevete; podnice; latofleks podloge; nadmadraci; umetci za između madraca; sofe; sofe za spavanje; madraci za napuhivanje (zračni madraci). ;

24 Tekstil; navlake za madrace; zaštite za madrace; nadlošci za madrace; zaštitne podloge za krevet; podloge za madrac; posteljina; plahte; jastučnice, navlake, popluni, krevetnine. ;

35 Maloprodajne usluge i online maloprodaja u vezi sa svim vrstama madraca, nadmadraca, jastuka, posteljine, kreveta te opreme za krevete i spavanje; poslovno upravljanje i konsultantske usluge u vezi sa proizvodnjom, marketingom, distribucijom i prodajom svih vrsta madraca, nadmadraca, jastuka, posteljine, kreveta te opreme za krevete i spavanje.

(210) **BAZ2224055A** (220) 11/02/2022

(442) 30/09/2022

(732) **"EURO STIL" d.o.o.**

Nikole Tesle br. 71, 74000 Doboј, BA

(740) "INTELBIRO" d.o.o.

(591) crna, bijela, crvena

(540)



(531) 26.4,26.5,27.5,29.1

(511)

4 Industrijska ulja i masti; sredstva za podmazivanje; smjese za upijanje, vlaženje i vezanje prašine; goriva i rasvjetne tvari; svijeće i fitilji za rasvjetu; drveni energenti, uključujući pelete za ogrijev, brikete za ogrijev, drveni ugljalj, ogrijevno drvo, iverje (treske) od drva za potpalu, prešani treset, paraffm, papirnate trake za paljenje, ugljen [gorivo], treset [gorivo], ugljena prašina [gorivo], prešani ugljen, upaljači za paljenje vatre, vosak [sirovina], vosak za industriju, vosak za rasvjetu, vosak za remenje.;

11 Uređaji i instalacije za rasvjetu, grijanje, hlađenje, proizvodnju pare, kuhanje, sušenje, ventilaciju, vodoopskrbu i sanitarna oprema, kotlovi za grijanje [peći], kotlovi za praonice, kotlovi s pregrijnim cijevima [bojleri], kamini za stanove, peći [ognjišta], peći [osim peći za laboratorijske potrebe], peći [uređaji za grijanje], peći za pečenje, posude u pećima za pepeo (pepelnjaci), automatski uređaji za odvod pepela, plinski kotlovi za grijanje, armature za peći, radijatori za centralno grijanje, roštilji na ugljen, električni roštilji, aparati za sušenje, uređaji i postrojenja za sušenje, štednjaci, oprema za peći, hladnjaci, rashladni uređaji i zamrzivači, aparatim i postrojenja za hlađenje i duboko zamrzavanje. ;

35 Oglašavanje; maloprodaja i veleprodaja goriva, drvenih energenata, peletea, briketa, ogrijevnog drveta, drvenog ugljena, ugljena, treseta, rasvjetnih tvari, svijeća i fitilja za rasvjetu, industrijskih ulja i masti, sredstava za podmazivanje, uređaja i instalacija za rasvjetu, grijanje, hlađenje, proizvodnju pare, kuhanje, sušenje, ventilaciju, vodoopskrbu i sanitarne opreme. ;

39 Usluge transporta, ambalažiranje i skladištenje proizvoda, naročito prehrambenih namirnica, voća i povrća.;

40 Obrada materijala i informacije o obradi materijala, drvo (radovi u drvu), iznajmljivanje bojlera, iznajmljivanje generatora, iznajmljivanje rezervnih grijaaćih uređaja, iznajmljivanje uređaja za klimatizaciju, konzerviranje namirnica i pića, dimljenje namirnica, pasterizacija hrane i pića, obrada i prešanje voća i povrća, zamrzavanje namirnica.;

42 Savjetovanje i usluge u svezi sa rasvjetom, grijanjem, hlađenjem, proizvodnjom pare, kuhanjem, sušenjem, ventilacijom, vodoopskrbom i sanitacijom; izrada planova instalacija za rasvjetu, grijanje, hlađenje, proizvodnju pare, kuhanje, sušenje, ventilaciju, vodoopskrbu i sanitaciju; istraživanja u oblasti rasvjete, grijanja, hlađenja, proizvodnje pare, kuhanja, sušenja, ventilacije, vodoopskrbe i sanitarne opreme.

(210) **BAZ2224056A** (220) 11/02/2022

(442) 30/09/2022

(732) **“EURO-ROAL” d.o.o.**

ul. Sarajevska br. 17, 74203 Doboj Jug, BA

(740) **“INTELBIRO” d.o.o.**

(591) crna, bijela, crvena

(540)



(531) 26.4,26.5,27.5,29.1

(511)

1 Kemijski proizvodi za upotrebu u industriji, znanosti, fotografskoj djelatnosti, kao i za ratarstvo, povrtlarstvo i šumarstvo; neobrađena umjetna smola, neobrađena plastika; preparati za kaljenje i lemljenje; ljepila za upotrebu industriji; kitovi i druga punila u obliku paste; kemikalije za kaljenje i lemljenje metala. ;

6 Metali i njihove legure; obojeni metali, naročito bakar, bronza, mesing, sitni metalni i bravarski predmeti; građevinski materijali od metala i nehrđajućeg čelika (inoxa), posebno profili, cijevi, ploče, limovi i folije za prozore, vrata, kapije, stepenice, balkone, fasade, krovne prozore, solame kolektore i okvire; prozori, vrata, vrata i prozori od metala, uključujući krovne prozore, svjetlamike, podrumске prozore, okretne prozore, rešetkaste prozore, zakretne krovne prozore, staklene krovove, staklene piramide, krovne terase, modularne prozore; krovni materijali, krovni elementi, svjetleći okviri, ugrađivi građevinski dijelovi, uključujući gotove montažne građevinske dijelove za proizvodnju krovova i u obliku prozora, vrata, kapija, svjetlećih okvira, prozorskih dijelova i okvira za krovove, prozorskih okvira, prozorskih profila, krovnih oluka, klupica za prozore; mehanički uređaji za pričvršćivanje, zaključavanje, okovi za otvaranje i zatvaranje za prozore, vrata i kapije; neelektrične brave; ventilacijski i dimni ventili; materijali za oblaganje prozora, uključujući kućišta i profile; okovi za prozore; metalne žaluzine, metalne roletne; kapci, uključujući rebrenice; kutije (ugrađene) za rolete i tende; uređaji za upravljanje metalnim venecijanerima, rolo zavjesama, griljama i roletnama; ploče i materijali za zidne obloge od metala; kapije, stepenice, pregradni zidovi, fasade, balkoni, zimski vrtovi, krovovi, okviri i montažne komponente, balustrade za stepenice i balkone, prozorske klupice, kišne ploče i profili, poštanski sandučići, ograde, skele; pokretne građevine od metala, kao pokretni paviljoni i izložbeni štandovi; sva navedena roba izrađena od metala također u kombinaciji sa staklom, drvetom ili plastikom, uključena u ovu klasu; proizvodi od inoxa, naročito inox pribor, inox flahovi, inox šipke, inox limovi, inox pravougaone, kvadratne i šavne okrugle cijevi; aluminijski konstrukcioni profili za vrata i prozore, konstrukcioni profili sa i bez termičkog prekida, industrijski profili, aluminijske roletne, aluminijska rolo vrata, profili za Alu ograde, komamici, klupice, Alu limovi, Alu Fasade, okovi za Alu stolariju, dijelovi i pribor za prethodno navedenu robu. ;

19 Građevinski materijali (nemetalni), uključujući gotove građevinske dijelove koji se mogu montirati; nemetalna vrata i prozori, uključujući krovne prozore, svjetlamike, podrumске prozore, okretne prozore, rešetkaste prozore, zakretne krovne prozore, staklene krovove, staklene piramide, krovne terase, modularne prozore; nemetalni krovni materijali; nemetalni krovni elementi; prozori od sintetičkih materijala; nemetalni prozorski okviri i dijelovi, uključujući prozorske okvire od sintetičkih materijala/plastike; dijelovi i pribor za prozore koji nisu od metala; profili, cijevi, ploče, limovi i folije za prozore, vrata, kapije, stepenice, balkone, fasade, krovne prozore, solame kolektore i okvire; prozori, vrata, kapije, stepenice, pregradni zidovi, balkoni, zimski vrtovi, krovovi, okviri, obloge i montažne komponente, balustrade za stepenice i balkone, prozorske klupice, kišne ploče i profili, ograde, skele; nemetalne pokretne građevine, naročito pokretni paviljoni i izložbeni štandovi; sva prethodno navedena od nemetala ili samo u kombinaciji s metalima, uključena u ovaj razred; PVC roletne, PVC klupice, PVC LB

Profile, polikarbonatne ploče ravne i strukturalne, plexiglas u raznim debljinama i bojama, forex pjenaste PVC ploče, građevinsko staklo, armirano staklo, građevinski elementi od stakla, staklena vrata, staklene cigle, obojeno staklo za građevinarstvo, staklene pregrade, staklene nadstrešnice, stakleni paneli za građevinarstvo, staklene pločice, stakleni crijep, izolacijsko staklo za gradnju, sigurnosno staklo; sekciona garažna vrata; WPC podne obloge. ;

35 Ogllašavanje; maloprodaja i veleprodaja proizvoda, i to metala i njihovih legura, rudača; metalnih građevinskih i konstrukcijskih materijala; metalnih i nemetalnih prenosivih konstrukcija; neelektričnih metalnih kabela i neelektričnih metalnih žica; sitnih metalnih predmeta; građevinskog materijala (nemetalni); nemetalnih pokretnih građevina, gotovih građevinskih dijelova koji se mogu montirati, uključujući metalne i nemetalne prozore, vrata, ograde, kapije te njihove dijelove i pribor; građevinskih proizvoda od inoxa, aluminijska, bakra, bronzne i mesinga, građevinskih proizvoda od stakla i građevinskog stakla, aluminijskih konstrukcija, sekcionih garažnih vrata, okova, PVC profila, WPC podnih obloga.;

37 Usluge izgradnje; usluge postavljanja i popravaka. ;

39 Prijevoz; ambalažiranje i skladištenje proizvoda.;

40 Obrada materijala i informacije o obradi materijala.;

42 Savjetovanje i usluge u svezi s inženjeringom, posebno u vezi s postrojenjima, opremom i postupcima za proizvodnju čelika, metalnim konstrukcijama, radovima na limovima i strojarstvom; konzalting u građevinarstvu; izrada građevinskih planova; mehanička istraživanja; tehničko istraživanje; inženjerske usluge u području strojarstva, niskogradnje, izrada tehničkih stručnih mišljenja; izrada tehničkog vještačenja; usluge u svezi s ispitivanjem metala i materijala; studije o oblasti građenja i građevinskih projekata.

(210) **BAZ2224057A** (220) 11/02/2022

(442) 30/09/2022

(732) **“EURO-METALI” d.o.o.**

ul. Sarajevska br. 17, 74203 Doboj Jug, BA

(740) **“INTELBIRO” d.o.o.**

(591) crna, bijela, crvena

(540)



(531) 26.4,26.5,27.5,29.1

(511)

1 Kemijski proizvodi za upotrebu u industriji, znanosti, fotografskoj djelatnosti, kao i za ratarstvo, povrtlarstvo i šumarstvo; neobrađena umjetna smola, neobrađena plastika; preparati za kaljenje i lomljenje; ljepila za upotrebu industriji; kitovi i druga punila u obliku paste; kemikalije za kaljenje i lemljenje metala; pripravci za završnu obradu za upotrebu u proizvodnji čelika; aluminij klorid; aluminij jodid; aluminij silikat; aluminij; lijevaoničke vezivne tvari; lijevaonički pripravci za kalupljenje; lijevaonički pijesak; kemijski pripravci za olakšavanje legiranja metala; soli za bojenje metala; jedla za metale; preparati za stvrdnjavanje metala; cement (metalurgija). ;

6 Obični metali i njihove legure; proizvodi od nehrđajućeg čelika, uključeni u ovaj razred; odljevci od čelika; čelične zgrade; legure čelika; čelični jarboli; bijeli metal; nehrđajući čelik i lijevani čelik, posebno neobrađen i mehanički obrađen, toplinski obrađen; odljevci (neobrađeni ili poluobrađeni); lijevani čelik, osobito fini, pješčani, keramički i centrifugalni lijevani; strugotine od kovanog čelika, uključene u ovu klasu; aluminij; proizvodi od aluminijska žica; aluminijska folija; bakar (neobrađen ili poluobrađen); bakrena žica (neizolirana); mjed (neobrađen ili poluobrađen); krom; nikl; metalni građevinski i konstrukcijski materijali; poluproizvodi od metala, metalne prenosive konstrukcije; neelektrični metalni kabeli i neelektrične metalne žice; sitni metalni i bravarski predmeti; metalni spremnici za skladištenje ili prijevoz; metalni proizvodi, ako su obuhvaćeni ovim razredom i njihove legure; čelik, neobrađen ili poluobrađen, posebno svijetli čelik svih kvaliteta, nehrđajući čelik, ravni čelik, profilni čelik, profilni čelik, široke prirubničke grede, čelik za šipke, okrugli čelik, šesterokutni čelik, kvadratni čelik, čelik za ventile, čelik za inženjerstvo; visokokvalitetni konstrukcijski čelik, posebno dugi i plosnati proizvodi, kao što su konstrukcijski čelik, kaljeni čelik, toplinski obrađeni čelik i nitritirani čelik, čelik s poboljšanom obradivosti, čelik za šipke, čelik za trake, proizvodi od alatnog čelika i brzoreznog čelika, posebno kao čelične šipke, kao kovine, kao limovi, čelik za hladnu obradu, čelik za vruću obradu, čelik za plastične kalupe, kalupni čelik, alatni čelik, brzorezni čelik, precizni ravni čelik, precizni ravni čelik za hladnu obradu, precizni ravni čelik za vruću obradu, precizni ravni čelik za plastične kalupe; čelične cijevi, posebno bešavne ili zavarene, kao bešavne čelične cijevi normalnih ili debelih zidova, kao cijevi za kotlove normalnih ili debelih zidova, kao bešavne ili zavarene precizne čelične cijevi, kao šuplji profili proizvedeni na toplo i hladno, kao cijevi za kotlove, cijevi cilindra, kao građevinske cijevi, kao tračničke cijevi, kao cijevi od metalnog lima, čelične cijevi, čelične šipke, kao bešavne hidraulične cijevi, zavarene posebne valjane cijevi, kao kvadratne ili pravokutne cijevi, kao šuplji profili proizvedeni na hladno i toplo, navojne cijevi, čelične cijevi za gradnju motora, kao dijelovi čeličnih cijevi, bušene čelične cijevi, metalni cjevovodi za piće, metalne ispušne cijevi otporne na toplinu, šuplji čelik; pribor za cijevi uključen u ovaj razred; profili, i to svijetli čelični profili, profili od hladno i toplo valjanog trakastog čelika, površinski obrađeni, izrađeni od nehrđajućeg čelika otpornog na kiseline visokog kvaliteta, profili od savitljivih neželjeznih metalnih traka, svijetli čelični profili, kvadrati, šesterokuti, ravni i specijalni profili, također toplo valjani; preformirani i čelični okovi za zgrade; čelične žice, žice od nehrđajućeg čelika, opružna žica, žica za tkanje i užad, gotova strojna žica, žica otporna na toplinu, žičana užad, žice za zavarivanje, žičana šipka oblikovana dubokim izvlačenjem, žičana šipka za proizvodnju lanaca, limovi, posebno čelični limovi, limovi od nehrđajućeg čelika,

laserski rezani čelični limovi, tanki limovi, posebno toplo i hladno valjani, pocinčani i obloženi, teški limovi, toplo valjani, metalne kotlovske ploče, legirani čelični limovi obloženi metalom, galvanizirani limovi, obloženi limovi od metala. ;

7 Strojevi osobito, strojevi za obradu metala; željezne i čelične pile, bušilice, alatni strojevi, kalupi (dijelovi strojeva); alati (dijelovi strojeva); električni alati; termoelektrični alati; čelični pretvarači; čepovi za valjanje; alati za cijevi i alati za cijevi (dijelovi strojeva); lijevano željezo za plinske i parne turbine (dijelovi strojeva); lijevano željezo za opću strojogradnju (dijelovi strojeva); valjci za ravnanje (dijelovi strojeva); oprema za valjaonice kao dijelovi strojeva; pumpe i armature (dijelovi strojeva), kompresori (dio strojeva); odljevci za metaluršku industriju (dio strojeva); turbine i kompresori (ne za kopnena vozila); valjci, posebno valjci za valjaonice; trake za valjke; valjci (dijelovi strojeva), osobito valjci za ravnanje, oblikovanje i reduciranje, valjci za alate za cijevi; mehanički alati za sve proizvodne procese za bešavne i zavarene cijevi, lijevane ili kovane; projektirani dijelovi parnih turbina, plinskih turbina, pumpi, armatura, alata za prešanje za automobilsku industriju; motori, osim motora za kopnena vozila; spojke za strojeve, prijenosni uređaji, osim onih za kopnena vozila. ;

35 Ogllašavanje; maloprodaja i veleprodaja proizvoda od metala, limova, šipkastih čelika, nosača i profila, specijalnih čelika, cijevi, rukohvata, vodilica, točkića, kovanih elemenata, pribora za zavarivanje, reznog i brusnog materijala. ;

37 Usluge izgradnje; usluge postavljanja i popravaka. ;

39 Prijevoz; ambalažiranje i skladištenje proizvoda.;

40 Obrada materijala i informacije o obradi materijala; obrada metala, posebno legiranje, toplinska obrada, hladno oblikovanje, valjanje, povlačenje, računalno numeričko upravljanje (CNC) oblikovanje cijevi, rezanje, pranje, lasersko rezanje, guljenje, tokarenje, hidro formiranje, žarenje metala, lijevanje metala, prešanje, piljenje, bušenje, brušenje, pjeskarenje. ;

42 Savjetovanje i usluge u svezi s inženjeringom, posebno u vezi s postrojenjima, opremom i postupcima za proizvodnju čelika, metalnim konstrukcijama, radovima na limovima i strojarstvom; konzalting u građevinarstvu; izrada građevinskih planova; mehanička istraživanja; tehničko istraživanje; inženjerske usluge u području strojarstva, niskogradnje, izrada tehničkih stručnih mišljenja; izrada tehničkog vještačenja; usluge u svezi s ispitivanjem metala i materijala; studije o oblasti građenja i građevinskih projekata.

(210) **BAZ2224058A** (220) 11/02/2022

(442) 30/09/2022

(732) **HERCEGOVINA PRODUKT d.o.o.**
Gospodarska zona Tromeđa VI br.5,
88260 Čitluk, BA

(540)

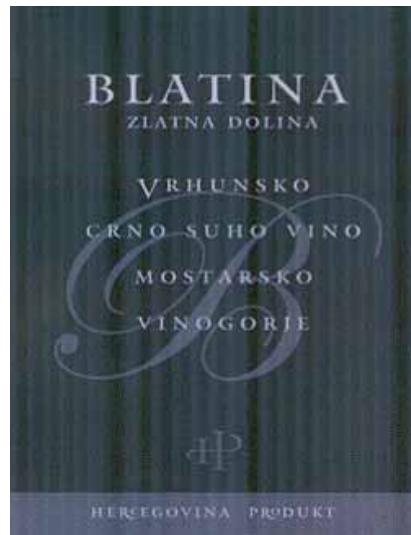

(531) 26.4,27.5

(511)

33 Alkoholna pića, osim piva; alkoholni preparati za pravljenje napitaka; Alkoholna pića (osim piva); Alkoholna vina; Alkoholni napici osim piva; Aperitivi; Aperitivi na bazi vina; Aromatizirana alkoholna pića; Crno vino; Desertna vina; Gotovi kokteli od vina; Kuhana vina; Kuhano vino; Napitci s vinom [špriceri]; Nepjenušavo vino; Niskoalkoholična vina; Pića na bazi vina; Pjenušava crna vina; Pjenušava vina; Pjenušavo vino od grožđa; Pjenušci [vina]; Pojačana vina; Prirodna pjenušava vina; Slatka vina; Stolna vina; Vina sa zaštićenom oznakom izvornosti; Vina sa zaštićenom oznakom zemljopisnog podrijetla; Vino; Vino od grožđa; Vino pojačano alkoholom; Vino za kuhanje.

(210) **BAZ2224059A** (220) 11/02/2022
 (442) 30/09/2022
 (732) **HERCEGOVINA PRODUKT d.o.o.**
Gospodarska zona Tromeda VI br.5,
88260 Čitluk, BA
 (540)

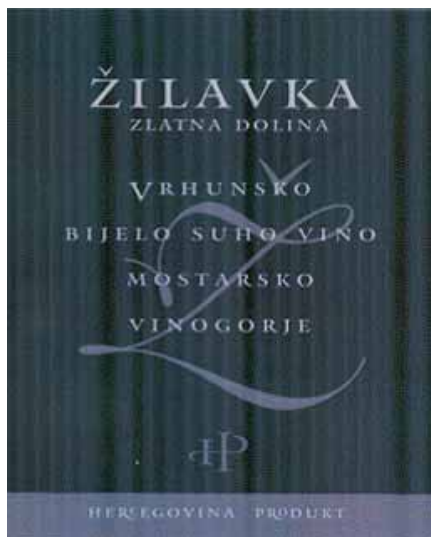

(531) 26.4,27.5

(511)

33 Alkoholna pića, osim piva; alkoholni preparati za pravljenje napitaka; Alkoholna pića (osim piva); Alkoholna vina; Alkoholni napici osim piva; Aperitivi; Aperitivi na bazi vina; Aromatizirana alkoholna pića; Bijelo vino; Desertna vina; Gotovi kokteli od vina; Kuhana vina; Kuhano vino; Napitci s vinom [špricerij]; Nepjenušavo vino; Niskoalkoholična vina; Pića na bazi vina; Pjenušava bijela vina; Pjenušava vina; Pjenušavo vino od grožđa; Pjenušci [vina]; Pojačana vina; Prirodna pjenušava vina; Slatka vina; Stolna vina; Vina sa zaštićenom oznakom izvornosti; Vina sa zaštićenom oznakom zemljopisnog podrijetla; Vino; Vino od grožđa; Vino pojačano alkoholom; Vino za kuhanje.

(210) **BAZ2224060A** (220) 14/02/2022
 (442) 30/09/2022
 (732) **PPG INDUSTRIES OHIO, INC., a**
corporation organized and existing
under the laws of the State of Delaware
3800 West 143rd Street, Cleveland,
State of Ohio 44111, US

(740) MSA IP

(591) plava, bijela

(540)



(531) 14.1,25.7,26.11,29.1

(511)

2 Boje, lakovi, glazure; sredstva za zaštitu od hrđe i truljenja drveta; kolorati; nagrizajuće boje; sirova prirodna smola; metalna folija i prah za slikare, dekoratere, štampare i umjetnike.

(210) **BAZ2224061A** (220) 14/02/2022

(442) 30/09/2022

(732) **HEMOFARM A.D. farmaceutsko-**
hemijaska industrija Vršac Beogradski
put bb, 26300 Vršac, RS

(740) MSA IP

(540)

KOMGAR

(511)

5 Farmaceutski proizvodi.

(210) **BAZ2224062A** (220) 14/02/2022
 (442) 30/09/2022
 (732) **Selektiva d.o.o.**
Baranovićeva 12, 10000 Zagreb, HR
 (740) Inja Pašalić
 (591) ružičasta, žuta, bijea
 (540)



(531) 24.17,26.1,29.1
 (511)

35 Konsultantske usluge u vezi sa oglašavanjem, reklamiranjem i marketingom; Marketing roba i usluga za druge; Savjeti na polju poslovnog upravljanja i marketinga; Usluge oglašavanja i marketinga koje se pružaju komunikacionim kanalima; Usluge oglašavanja, reklamiranja, marketinga i promotivnog savjetovanja i pomoći; Administracija programa poticajnih nagrada za promociju prodaje roba i usluga drugih; Usluge odnosa s javnošću; Savjetovanje za odnose s javnošću; Pružanje komercijalnih informacija; Istraživanje marketinške strategije; istraživanje javnog mnijenja; Istraživanja tržišta koja uključuju istraživanje javnog mnijenja; Anketna ispitivanja tržišta; Ankete u poslovne svrhe; Organizovanje prezentacija u reklamne svrhe; Organizovanje takmičenja u reklamne svrhe; Organizovanje i vođenje reklamnih događaja; Organizovanje i vođenje promotivnih događaja; Organizovanje i vođenje marketinških događaja; Organizacija sajmova u svrhu oglašavanja; Organizacija i promocija korištenjem audiovizuelnih medija; Organizacija programa vjernosti kupaca za komercijalne, promotivne ili potrebe oglašavanja. ;

41 Organizovanje konferencija, izložbi i takmičenja; Organizovanje seminara i konferencija; Organizovanje i održavanje seminara; Organizovanje i vođenje kolokvijuma; Uređenje i vođenje ličnih obrazovnih foruma; Usluge predavanja u vezi sa marketinškim vještinama; Filmska produkcija, osim reklamnih filmova; Režiranje filmova, osim reklamnih filmova; Produkcija video filmova; Produkcija televizijskih i radio programa; Usluge komponovanja muzike; Snimanje muzike; Organizacija sportskih takmičenja i sportskih događaja; Organizovanje takmičenja i nagrada; Usluge društvenog kluba u zabavne svrhe; Organizovanje i sprovođenje igara; Objavljivanje i izdavanje knjiga; Objavljivanje novina, časopisa, kataloga i brošura.

(210) **BAZ2224063A** (220) 14/02/2022
 (442) 30/09/2022
 (732) **HERCEGOVINA PRODUKT d.o.o.**
Gospodarska zona Tromeđa VI br.5,
88260 Čitluk, BA
 (540)

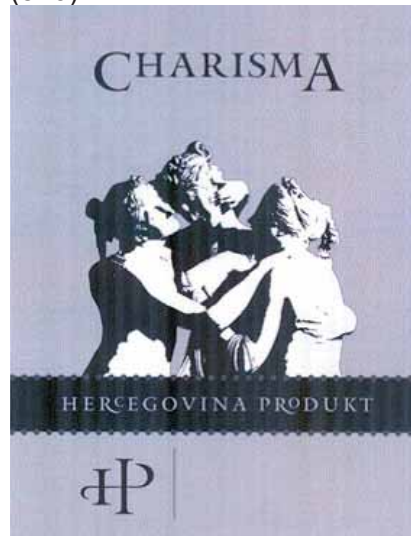

(531) 2.7,26.4,27.5
 (511)

33 Alkoholna pića, osim piva; alkoholni preparati za pravljenje napitaka; Alkoholna pića (osim piva); Alkoholna vina; Alkoholni napici osim piva; Aperitivi; Aperitivi na bazi vina; Aromatizirana alkoholna pića; Bijelo vino; Crno vino; Desertna vina; Gotovi kokteli od vina; Kuhana vina; Kuhano vino; Napitci s vinom [špriceri]; Nepjenušavo vino; Niskoalkoholična vina; Pića na bazi vina; Pjenušava bijela vina; Pjenušava crna vina; Pjenušava vina; Pjenušavo vino od grožđa; Pjenušci [vina]; Pojačana vina; Prirodna pjenušava vina; Slatka vina; Stolna vina; Vina sa zaštićenom oznakom izvornosti; Vina sa zaštićenom oznakom zemljopisnog podrijetla; Vino; Vino od grožđa; Vino pojačano alkoholom; Vino za kuhanje.

(210) **BAZ2224064A** (220) 15/02/2022
 (442) 30/09/2022
 (732) **TOYOTA JIDOSHA KABUSHIKI**
KAISHA (also trading as TOYOTA
MOTOR CORPORATION)
1, Toyota-cho, Toyota-shi, Aichi-Ken,
JP
 (740) PETOŠEVIĆ d.o.o.
 (540)

LBX

(511)
 12 Automobili, naročito SUV crossover, uključujući SUV crossovere s pogonom na sve kotače, strukturalni dijelovi za njih.

- (210) **BAZ2224065A** (220) 15/02/2022
 (442) 30/09/2022
 (732) **MEGGLE Group GmbH**
Megglesstr. 6-12, D-83512 Wasserburg,
DE
 (740) PETOŠEVIĆ d.o.o.
 (591) plava, zelena
 (540)



- (531) 5.3,26.1,27.5,29.1
 (511)

29 Meso i mesni proizvodi; zamjena za meso; mliječni proizvodi i njihovi zamjena; mlijeko i zamjena za mlijeko; maslac, maslac od kakaa i pripravci od maslaca i njihove zamjene; margarin; vrhnje (mliječni proizvodi), proizvodi od vrhnja, vrhnje za kafu i njihove zamjene; jogurt; zamjena za jogurt; surutka i njene zamjene za prehrambene potrebe; sir; zamjena za sir; pripravci od sira i njihove zamjena; ptičja jaja i proizvodi od jaja; zamjena za jaja; jestiva ulja i masti; prerađeno voće, gljive, povrće, orašasti plodovi i mahunarke; želei, džemovi, kompoti; namazi i umaci, uglavnom bazirani na gore navedenoj robi, ako su obuhvaćeni ovom klasom, a posebno baziranim na mesu i mesnim zamjenama, mliječnim proizvodima ili njihovim zamjenama, sirevima ili zamjenama za sir, jestivim uljima i mastima, ptičjim jajima ili njihovim zamjenama, voću, gljivama, povrću, orašastim plodovima i/ili mahunarkama; deserti i grickalice, uglavnom bazirane na gore navedenoj robi, ako su obuhvaćene ovom klasom, a posebno baziranim na mesu ili mesnim zamjenama, mliječnim proizvodima ili njihovim zamjenama, sirevima ili zamjenama za sir, ptičjim jajima ili njihovim zamjenama, jestivim uljima i mastima, voću, gljivama, povrću, orašastim plodovima i/ili mahunarkama; gotova jela, uglavnom bazirana na gore navedenoj robi, ako su obuhvaćena ovom klasom, a posebno bazirana na mesu ili mesnim zamjenama, mliječnim proizvodima ili njihovim zamjenama, sirevima ili zamjenama za sir, ptičjim jajima ili njihovim zamjenama, jestivim uljima i mastima, voću, gljivama, povrću, orašastim plodovima i/ili mahunarkama; pića bazirana na mliječnim proizvodima ili njihovim zamjenama, orašastim plodovima i/ili mahunarkama; riba, morski plodovi i namazi od mekušaca i zamjene za njih; namazi ili umaci bazirani na proteinima, mastima i/ili karbohidratima; soja (konzervirana); prerađena soja; tofu; juhe i temeljci, mesni ekstrakti; mliječni proteini/bjelančevine, kazeini, kazeinati, albumin, mlijeko, surutka i/ili hidrolizat

kazeina i njihove zamjene, u svakom pojedinom slučaju takođe i u formi mješavina, koncentrata ili sa aditivima, za hranu; pripremljeni kukci i ličinke; sve navedeno (koliko je moguće) također u obliku praha za prehrambene potrebe.;

30 Jestiva sol, začini, mirodije, arome za pića; umaci, uključujući preljeve za salatu i umake; začinjani umaci, chutneys (indijski umaci od mješavine začina, povrća ili voća) i paštete; majoneza; zamjene za majonezu; hljeb i proizvodi od hljeba, takođe punjeni, namazani sa ili sadrže uglavnom mliječne proizvode ili njihove zamjene, maslac, pripravke maslaca ili njihove zamjene, meso ili zamjene za meso, sir ili zamjene za sir; peciva i konditorski proizvodi; šećeri, prirodni zaslađivači; slastice/šećerni konditorski proizvodi; sladoled, smrznuti jogurt, sorbeti i zamjene za njih; zamjene za sladoled; veganski smrznuti jogurt; kafa, čaj i kakao i zamjene za njih; čokolada, čokoladni proizvodi; čokoladna pića; prerađene žitarice, škrobovi i proizvodi napravljeni od njih; namazi i umaci, uglavnom bazirani na gore navedenoj robi, ako su obuhvaćeni ovom klasom, a posebno bazirani na majonezi, imitaciji majoneze, čokoladi, medu ili žitaricama; tijesto, mješavine za tijesta i pečenje za navedeno; svi prethodno navedeni proizvodi (u mjeri u kojoj je to moguće) također u obliku praha za prehrambene potrebe. ;

32 Sokovi od voća i povrća kao napitci i/ili za pripremu pića ili aditivi za pića; pića bazirana uglavnom na voću ili povrću; ostala bezalkoholna pića, posebno pića uz dodatak mlijeka i mliječnih proizvoda ili njihovih zamjena; sirupi i ostali preparati za pripremanje napitaka.

- (210) **BAZ2224073A** (220) 15/02/2022
 (442) 30/09/2022
 (732) **FULL DENT D.O.O.**
Knjaza Miloša 15, 78000 Banja Luka,
BA
 (591) zelena, siva
 (540)



- (531) 27.5,29.1
 (511)

10 Plastična prozirna folija za ispravljanje zuba. ;
 35 Oglašavanje i reklamiranje.

(210) **BAZ2224074A** (220) 15/02/2022
 (442) 30/09/2022
 (732) **FULL DENT D.O.O.**

Knjaza Miloša 15, 78000 Banja Luka, BA

(591) plava, siva
 (540)



The logo for FullDent features a stylized blue 'D' icon followed by the word 'FullDent' in a bold, sans-serif font.

(531) 27.5,29.1

(511)

10 Vještački zubi; zubne proteze; vještačke zubne proteze; ortodonski aparati.;

35 Oglašavanje i reklamiranje.

(210) **BAZ2224075A** (220) 15/02/2022
 (442) 30/09/2022
 (732) **FULL DENT D.O.O.**

Knjaza Miloša 15, 78000 Banja Luka, BA

(591) žuta, siva
 (540)



The logo for FullSafe features a stylized yellow 'D' icon followed by the word 'FullSafe.' in a bold, sans-serif font.

(531) 27.5,29.1

(511)

10 Štitnici za zube za medicinske svrhe.;

35 Oglašavanje i reklamiranje.

(210) **BAZ2224077A** (220) 16/02/2022
 (442) 30/09/2022
 (732) **HERCEGOVINA PRODUKT d.o.o.**

Gospodarska zona Tromeđa VI br.5, 88260 Čitluk, BA

(540)

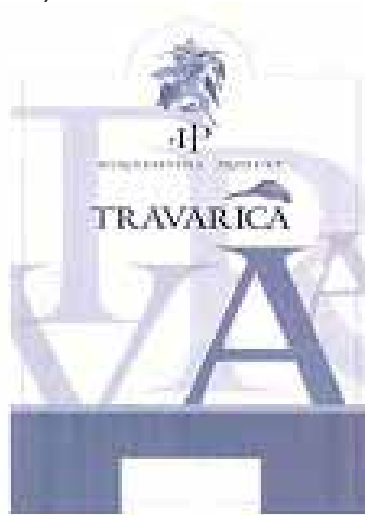

(531) 5.3,5.13,26.4,27.5

(511)

33 Alkoholna pića, osim piva; alkoholni preparati za pravljenje napitaka; Alkoholna energetska pića; Alkoholna gorka pića; Alkoholna pića koja sadrže voće; Alkoholna pića (osim piva); Alkoholne mješavine za koktele; Alkoholni napici osim piva; Alkoholni napitci od voća; Aperitivi; Aperitivi na bazi destiliranih alkoholnih pića; Aperitivi na bazi žestokih pića; Aromatizirana alkoholna pića; Brandy [rakija]; Brendi za kuhanje; Destilirana pića; Gorki alkoholni aperitivi; Klekovača [rakija]; Okrepljujuća žestoka pića s ekstraktima bilja [homeishu]; Okrepljujuća žestoka pića s ekstraktima borovih iglica [matsuba-zake]; Pića od tropa [delanac]; Šnaps; Žestoka pića (napitci).

(210) **BAZ2224078A** (220) 16/02/2022

(442) 30/09/2022

(732) **HERCEGOVINA PRODUKT d.o.o.**
Gospodarska zona Tromeda VI br.5,
88260 Čitluk, BA

(540)



(531) 5.7,26.4,27.5

(511)

33 Alkoholna pića, osim piva; alkoholni preparati za pravljenje napitaka; Alkoholna energetska pića; Alkoholna gorka pića; Alkoholna pića koja sadrže voće; Alkoholna pića (osim piva); Alkoholne mješavine za koktele; Alkoholni napici osim piva; Alkoholni napitci od voća; Aperitivi; Aperitivi na bazi destiliranih alkoholnih pića; Aperitivi na bazi žestokih pića; Aromatizirana alkoholna pića; Brandy [rakija]; Brendi za kuhanje; Destilirana pića; Gorki alkoholni aperitivi; Klekovača [rakija]; Okrepljujuća žestoka pića s ekstraktima bilja [homeishu]; Okrepljujuća žestoka pića s ekstraktima borovih iglica [matsuba-zake]; Pića od tropa [delanac]; Šnaps; Žestoka pića (napitci).

(210) **BAZ2224079A** (220) 17/02/2022

(442) 30/09/2022

(732) **ALKALOID AD Skopje**

Boulevard Aleksandar Makedonski 12,
1000 Skopje, MK

(740) "Živko Mijatović & Partners" d.o.o.

(540)

ADEGRON

(511)

5 Farmaceutski pripravci; farmaceutski proizvodi; analgetici; antibiotici; droge za medicinske potrebe; lijekovi za ljudske potrebe; dijetetske tvar za medicinsku upotrebu; dijetetska hrana za medicinsku upotrebu; nutritivni dodaci prehrani; mineralni dodaci prehrani; vitaminski pripravci.

(210) **BAZ2224080A** (220) 17/02/2022

(442) 30/09/2022

(732) **"TOLJAGA" d.o.o. Prijedor**

Ulica 1. maja broj 28, 79000 Prijedor,
BA

(740) "LINEA SERVICES" d.o.o. Sarajevo

(540)

OTV

(511)

6 Armature (metalne armature za namještaj); sitni metalni predmeti; klizači za namještaj; baglame za namještaj; ručnice za namještaj.;

20 Namještaj.

(210) **BAZ2224081A** (220) 18/02/2022

(442) 30/09/2022

(732) **Gljiva Sadeta**

Ramiza Alića 96, Sarajevo, BA

(591) crna, zelena

(540)

FAMILY



(531) 5.3,27.5,29.1

(511)

29 Konzervirano, zamrznuto, sušeno i kuhano voće i povrće; želei, džemovi, kompoti.;

31 Sirovi i neprerađeni poljoprivredni, hortikulturni proizvodi; sirove i neprerađene žitarice i sjeme; svježe voće i povrće; svježe začinsko bilje; prirodne biljke i cvijeće.;

32 Voćni napici i voćni sokovi; sirupi i drugi bezalkoholni preparati za proizvodnju pića.;

43 Usluge pružanja hrane i pića; privremeni smještaj.;

44 Poljoprivredne i hortikulturne usluge.

(210) **BAZ2224082A** (220) 21/02/2022

(442) 30/09/2022

(732) **Adi Kočo****Husrefa Redžića br. 5, Sarajevo, BA**

(540)

OKLAGIJA

(511)

30 Brašno i proizvodi od žitarica, a posebno tijesta i juške, svježe i zamrznuto: kruh, kolači, slastice, bonboni, sladoled.;

43 Usluge okrepe (hranjenje), a posebno restorani; restorani za brzo i stalno posluživanje; buregdžinice.

(210) **BAZ2224083A** (220) 22/02/2022

(442) 30/09/2022

(732) **HEMOFARM A.D. farmaceutsko-hemijska industrija Vršac Beogradski put bb, 26300 Vršac, RS**

(740) MSA IP

(540)

CERENORM

(511)

5 Farmaceutski proizvodi.

(210) **BAZ2224084A** (220) 23/02/2022

(442) 30/09/2022

(300) 4809709

19/10/2021

FR

(732) **Kraft Foods Schweiz Holding GmbH Chollerstrasse 4, Zug, 6300, CH**

(740) "Živko Mijatović & Partners" d.o.o.

(540)

MILKA

EGG'CELLENT

(511)

30 Kakao; napici na bazi kakaa i čokolade i pripravci za pripremanje takvih napitaka; čokolada, ne-medicinski konditorski proizvodi, naročito konditorski proizvodi od čokolade i šećera; biskviti, napolitanke, kolači, peciva, torte od sira, pekarski proizvodi i proizvodi od tijesta; preparati od žitarica; ledeni deserti, naročito proizvodi od sladoleda, smrznuti konditorski proizvodi i dezerti; rashladjeni konditorski proizvodi i dezerti; namazi od čokolade.

(210) **BAZ2224085A** (220) 24/02/2022

(442) 30/09/2022

(300) 97015335

07/09/2021

US

(732) **Vans, Inc.****1588 South Coast Drive, Costa Mesa, California 92626, US**

(740) "LINEA SERVICES" d.o.o. Sarajevo

(540)



(531) 27.5

(511)

12 Bicikli, sjedišta za bicikle, gume za bicikle, ručke za volan bicikla, ručke za volan motora.

(210) **BAZ2224086A** (220) 24/02/2022

(442) 30/09/2022

(732) **Lidl Stiftung & Co. KG Stiftsbergstrasse 1, 74172 Neckarsulm, DE**

(740) "LINEA SERVICES" d.o.o. Sarajevo

(591) crvena, tamno crvena, bijela, zlatna, zelena

(540)



(531) 5.3,24.3,26.1,29.1

(511)

29 Meso, suhomesnati proizvodi, mesne konzerve, pripremljeno meso, mesne prerađevine, kuvano meso, smrznuto meso, suvo meso; pripremljeno voće, prezervirano voće, turšija od voća, sušeno voće, smrznuto voće, kuvano voće, konzervirano voće; prerađeno povrće, prezervirano povrće, turšija od povrća, povrće, kuvano, sušeno, grilovano povrće, smrznuto povrće, gotovi proizvodi od povrća, konzervisano povrće (u ulju), ekstrakti od povrća za kuvanje, grickalice na bazi povrća, pire od povrća, namazi od povrća, povrće u konzervi, pripremljene pečurke, prezervirane pečurke; bujon, koncentri čorbe; paštete;

mleko, mlečni proizvodi, proizvodi od mleka i zamene za mleko; voćne paste. ;

30 Testenine, punjene testenine, testenine sa dodatkom mesa i/ili ribe i/ili živine i/ili divljači i/ili plodova mora i/ili kobasica i/ili sireva i/ili voća i/ili povrća; gotova jela koja sadrže testenine; pripremljena jela na bazi pirinča; trakasti rezanci (vermičeli), sosovi (začini), sosovi za hranu, braon sosovi (sosovi na bazi mesa), ljuti sosovi, slatko-kiselii sosovi, sosovi za meso sa roštilja, sosovi za jela, prelivei za hranu (sosovi), sosovi za picu, sosovi za upotrebu uz testenine , pikantni sosovi, riblji sosovi, kiselo-slatki voćni sosovi kao dodatak uz meso, paradajz sos, sos za testenine, paste od povrća (sosovi), pire od povrća (sosovi), pesto (sos), majonez; senf; sirće, vinsko sirće, voćno sirće, aromatizovano sirće, sirće u obliku krema; začini; pite (slatke ili slane).

(210) **BAZ2224088A** (220) 25/02/2022

(442) 30/09/2022

(732) **Dioničko društvo Pivara Tuzla**

Titova 163, 75000 Tuzla, BA

(540)

BJØRN

(531) 27.5

(511)

32 Pivo.

(210) **BAZ2224089A** (220) 25/02/2022

(442) 30/09/2022

(732) **Apatinska Pivara Apatin d.o.o.**

Trg oslobođenja br. 5, RS-25260 Apatin, RS

(740) DR DIANA PROTIĆ TKALČIĆ & PARTNERS d.o.o.

(591) bijela, plava, crvena, žuta, svijetlo žuta, zelena, svijetlo zelena, narandžasta, crna, braon, bež

(540)



(531) 5.3,5.7,27.5,29.1

(511)

32 Piva, stout, lager (piva sa donjom fermentacijom ili piva donjeg vrenja), tamna piva (porter) i svijetla piva, ale piva (piva sa gornjom fermentacijom ili piva gornjeg vrenja); aromatizovano pivo; aromatizovano pivo sa ukusom voća; mineralne i gazirane vode i druga bezalkoholna pića; voćni napitci i voćni sokovi; sirupi i drugi preparati za pripremanje pića.

(210) **BAZ2224090A** (220) 25/02/2022

(442) 30/09/2022

(732) **Apatinska Pivara Apatin d.o.o.**

Trg oslobođenja br. 5, RS-25260 Apatin, RS

(740) DR DIANA PROTIĆ TKALČIĆ & PARTNERS d.o.o.

(591) bijela, plava, roze, svijetlo roze, tamno roze, svijetlo ljubičasta, zelena, svijetlo zelena

(540)



(531) 5.3,5.7,27.5,29.1

(511)

32 Piva, stout, lager (piva sa donjom fermentacijom ili piva donjeg vrenja), tamna piva (porter) i svijetla piva, ale piva (piva sa gornjom fermentacijom ili piva gornjeg vrenja); aromatizovano pivo; aromatizovano pivo sa ukusom voća; mineralne i gazirane vode i druga bezalkoholna pića; voćni napitci i voćni sokovi; sirupi i drugi preparati za pripremanje pića.

(210) **BAZ2224091A** (220) 25/02/2022

(442) 30/09/2022

(732) "HIFA OIL" d.o.o.

Bukva 10, 74260 Tešanj, BA

(740) "INTELBIRO" d.o.o.

(591) zelena, plava, oker žuta, tamno siva

(540)



(531) 1.3,5.3,27.5,29.1

(511)

7 Generatori solame energije; strojevi, industrijski roboti, motori i motori (osim za kopnena vozila). ;

9 Uređaji za pretvaranje sunčevog zračenja u električnu energiju, odnosno solame ćelije, komponente solamih ćelija, paneli solamih ćelija, moduli solamih ćelija, solarni moduli, sustavi solamih ćelija, fotonaponske ćelije, komponente fotonaponskih ćelija, fotonaponski paneli, fotonaponski moduli i fotonaponski sustavi, solame baterije; paneli solamih baterija; fotonaponski solami moduli; fotonaponske solarne konzole; električni inverteri; električne akumulatorske baterije; punjači baterija, aparati i instrumenti za provođenje, prebacivanje, transformaciju, akumuliranje, regulaciju ili kontrolu električne energije, uključujući sunčevu energiju; softver; fotonaponske instalacije i njihove komponente za proizvodnju električne energije; stanice za punjenje električnih vozila; uređaji za prikupljanje svjetlosti u kombinaciji sa solamim ćelijama za proizvodnju električne energije, uključeni u ovaj razred; solame elektrane (fotonaponske) za proizvodnju električne energije; solame baterije; solame baterije za kućanstvo; solame baterije za industrijske potrebe; fotonaponski uređaji za proizvodnju električne energije i postrojenja sastavljena od njih; pretvarači snage za fotonaponske primjene; oprema za obnovljivu energiju; aparati i instrumenti za prikupljanje i pretvaranje sunčeve energije u električnu energiju; fiksni i prijenosni kolektori solame energije; fotonaponski solami paneli, fotonaponski solami moduli, fotonaponske ćelije, solami paneli, solami moduli, solarne ćelije i solami regulatori za proizvodnju električne energije; pretvarači energije, baterije, punjači baterija, uređaji za prikaz, sustavi za nadzor, mjerni sustavi, senzori i uređaji za mjerenje

vremena, uključujući za primjenu kod proizvodnje solame energije; dijelovi i pribor za navedenu robu. ;

11 Solami kolektori, solami kolektori koji se sastoje od solamih panela za prikupljanje topline, solamih bojleri, solame toplinske instalacije i oprema; solami paneli za grijanje; solami uređaji za rasvjetu i grijanje; uređaji za rasvjetu, grijanje, proizvodnju pare, kuhanje, hlađenje, sušenje, ventilaciju, vodoopskrbu i sanitarne svrhe; solarno-termalne instalacije, odnosno solamo-termalni moduli. ;

35 Maloprodajne i veleprodajne usluge, uključujući i putem internet, koje se odnose na solame instalacije, fotonaponsku opremu, solame punionice, elektrotehniku, solamu rasvjetu, solamu opremu. ;

37 Građevinske usluge, posebice izgradnja elektrana; izgradnja, popravak, instalacija, usluge održavanja i popravak uređaja i sustava solame energije i proizvoda solame energije, uključujući solame generatore, solame module, solame kolektore, solame baterije, generatorske jedinice i stanice za punjenje električnih vozila, savjeti i informacije u svezi s gore navedenim uslugama, koje se također pružaju putem internet. ;

39 Distribucija i prijenos električne energije, uključujući solarnu električnu energiju. ;

40 Proizvodnja solame električne energije. ;

41 Pružanje znanja i informacija iz područja solamog inženjeringa. ;

42 Usluge istraživanja i električnog/elektroničkog dizajna za razvoj automobilskih i industrijskih elektroničkih proizvoda; usluge istraživanja i električnog/elektroničkog dizajna za razvoj opreme, uređaja i instrumenata solame energije za korištenje pri prikupljanju i pretvaranju sunčeve energije u električnu energiju; znanstvene i tehnološke usluge te istraživanje i projektiranje u vezi s korištenjem sunčeve energije, solamih instalacija i solamih elektrana; planiranje i tehničko projektiranje fotonaponskih modula, sustava i podsustava; tehničko savjetovanje za potrošače i poduzeća u vezi s robom i uslugama za proizvodnju solame energije; industrijska analiza i istraživanje, uključujući usluge planiranja, i procjene u vezi sa solarnim instalacijama i solarnim elektranama; izrada znanstvenih i tehničkih izvješća koja se odnose na postrojenja za proizvodnju sunčeve energije, uključujući fotonaponske instalacije i solame elektrane; nadzor solamih panela i dmge opreme za korištenje u pretvaranju solame energije u električnu energiju za potrebe kontrole kvalitete; praćenje opreme, odnosno učinkovitosti, razine proizvodnje i dmghih podataka o učinkovitosti solamih panela i druge opreme za korištenje u pretvaranju sunčeve energije u električnu energiju, u svrhu kontrole kvalitete; savjetovanje u podmčju energetske učinkovitosti u vezi s solamom i obnovljivom energijom; usluge razvoja fotonaponskih aplikacija; razvoj fotonaponskih modula i sustava; razvoj fotonaponskih elektrana.

(210) **BAZ2224092A** (220) 25/02/2022

(442) 30/09/2022

(732) **Društvo sa ograničenom odgovornošću "Banjalučka pivara" Banja Luka**

Slatinska 8, 78000 Banja Luka, BA

(540)

NEKTAR

(511)

32 Pivo.

(210) **BAZ2224093A** (220) 02/03/2022

(442) 30/09/2022

(732) **CHONGQING WEIBO COMMUNICATION TECHNOLOGY CO., LTD.**

No.58, Meijia Road, Economic & Technological Development Zone, Chongqing, CN

(740) Dragan Mićunović

(540)

X Fold

(511)

9 Mobilni telefoni; pametni telefoni.

(210) **BAZ2224094A** (220) 02/03/2022

(442) 30/09/2022

(732) **CHONGQING WEIBO COMMUNICATION TECHNOLOGY CO., LTD.**

No.58, Meijia Road, Economic & Technological Development Zone, Chongqing, CN

(740) Dragan Mićunović

(540)

X Note

(511)

9 Mobilni telefoni; pametni telefoni.

(210) **BAZ2224095A** (220) 02/03/2022

(442) 30/09/2022

(732) **British American Tobacco (Brands) Limited**

Globe House, 4 Temple Place, London, WC2R 2PG, GB

(740) "Živko Mijatović & Partners" d.o.o.

(540)

BOOST

(511)

34 Cigarete; duhan, sirovi ili prerađeni; duhanski proizvodi; zamjene za duhan (ne za medicinske svrhe); cigare; cigariljosi; upaljači; šibice; artikli za pušače; papirići za cigarete; tube za cigarete; filteri za cigarete; džepni aparatići za motanje (savijanje) cigareta; ručni uređaji za punjenje filter omotnica duhanom; elektroničke cigarete; kartridži za elektroničke cigarete; tekućine za elektroničke cigarete; duhanski proizvodi namijenjeni za zagrijavanje; uređaji i dijelovi uređaja za zagrijavanje duhana u svrhu inhaliranja; nadomjestci za duhan u svrhu inhaliranja; cigarete koje sadrže nadomjestke za duhan; tabakere; kutije za cigarete; snus s duhanom; burmut s duhanom; snus bez duhana; burmut bez duhana; vrećice za oralni nikotin bez duhana (ne za medicinske svrhe).

(210) **BAZ2224096A** (220) 02/03/2022

(442) 30/09/2022

(732) **British American Tobacco (Brands) Limited**

Globe House, 4 Temple Place, London, WC2R 2PG, GB

(740) "Živko Mijatović & Partners" d.o.o.

(540)

HYPER X2

(511)

34 Cigarete; duhan, sirovi ili prerađeni; duhanski proizvodi; zamjene za duhan (ne za medicinske svrhe); cigare; cigariljosi; upaljači; šibice; artikli za pušače; papirići za cigarete; tube za cigarete; filteri za cigarete; džepni aparatići za motanje (savijanje) cigareta; ručni uređaji za punjenje filter omotnica duhanom; elektroničke cigarete; kartridži za elektroničke cigarete; tekućine za elektroničke cigarete; duhanski proizvodi namijenjeni za zagrijavanje; uređaji i dijelovi uređaja za zagrijavanje duhana u svrhu inhaliranja; nadomjestci za duhan u svrhu inhaliranja; cigarete koje sadrže nadomjestke za duhan; tabakere; kutije za cigarete; snus s duhanom; burmut s duhanom; snus bez duhana; burmut bez duhana; vrećice za oralni nikotin bez duhana (ne za medicinske svrhe).

(210) **BAZ2224100A** (220) 03/03/2022
 (442) 30/09/2022
 (732) "AVICENA CENTAL GROUP" d.o.o.
 Maoča bb, Brčko distrikt, BA
 (591) tamno plava, svijetlo plava, bijela, siva
 (540)



(531) 26.1,27.5,29.1

(511)

10 Protetički proizvodi (zubne proteze - aligneri).;

41 Pripremanje obuke naime: pružanje kurseva stalnog usavršavanja u oblasti stomatologije.;

44 Medicinske usluge (usluge stomatologije).

(210) **BAZ2224101A** (220) 04/03/2022
 (442) 30/09/2022
 (732) **Pfizer Inc.**
 235 East 42nd Street, New York, New York 10017, US
 (740) PETOŠEVIĆ d.o.o.
 (540)

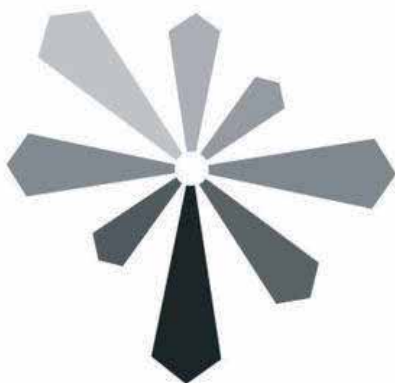

(531) 1.1,1.3,1.15,5.5,15.1,25.12

(511)

5 Farmaceutski pripravci.

(210) **BAZ2224102A** (220) 04/03/2022
 (442) 30/09/2022
 (732) **Yuga Labs, Inc., is a Delaware corporation**
 1430 S. Dixie Hwy, Ste. 105 1075, Coral Gables, FL 33146-3108, US
 (740) PETOŠEVIĆ d.o.o.
 (540)

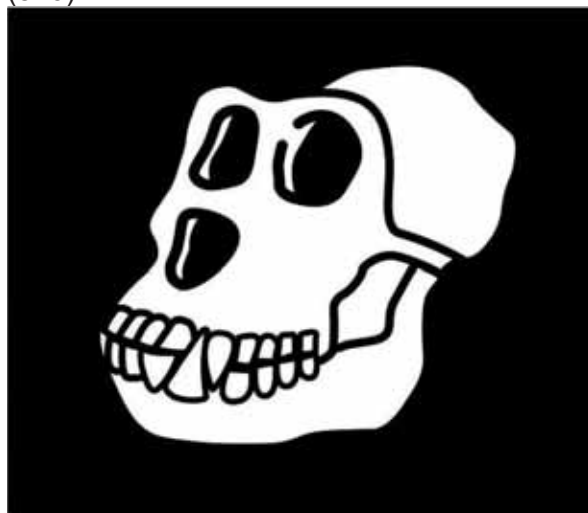

(531) 2.9,3.6,26.4

(511)

9 Računarski hardver; pametni satovi; pametni nakit; optičarski proizvodi; naočare za sunce; naočare za virtualnu stvarnost; slušalice koje se nose na glavi; setovi slušalica koji se nose na glavi; setovi slušalica koji se nose na glavi za video igrice; računarski periferni uređaji za video igrice; futrole za računare, pametne telefone, slušalice koje se nose na glavi, setove slušalica koji se nose na glavi za video igrice i uređaje za video igrice; znakovi; lanac blokova; kriptovaluta; hardverski novčanik za kriptovalute; multimedijalne datoteke nezamjenjivih tokena (NFT); muzičke datoteke nezamjenjivih tokena (NFT); slikovne datoteke nezamjenjivih tokena (NFT); video datoteke nezamjenjivih tokena (NFT); tekstualne datoteke nezamjenjivih tokena (NFT); audio datoteke nezamjenjivih tokena (NFT); slikovne, muzičke, audio, video i multimedijalne datoteke koje su potvrđene pomoću nezamjenjivih tokena (NFTs); elektronske publikacije koje se mogu preuzeti sa Interneta; digitalne slike, audio, video i multimedijalne datoteke; računarska grafika; softver; softver za lanac blokova; softver za distribuirane knjige; softver za kriptografiju; softver za korištenje sa kriptovalutama; softver za korištenje sa digitalnom valutom; softver za korištenje sa virtualnom valutom; softver za kovanje, kreiranje i izdavanje digitalnih sredstava, digitalnih tokena, kripto-tokena, uslužnih tokena, nezamjenjivih tokena (NFTs), digitalnih kolekcionarskih predmeta, kripto-kolekcionarskih predmeta, kriptovaluta, digitalnih valuta i virtualnih valuta; softver za pregled i obezbjeđivanje pristupa digitalnoj imovini, digitalnim tokenima, kripto-tokenima, pomoćnim tokenima, nezamjenjivim tokenima (NFTs), digitalnim kolekcionarskim predmetima, kripto-kolekcionarskim predmetima, kriptovalutama, digitalnim valutama i virtualnim valutama;

softver za distribuciju, trgovinu, skladištenje, slanje, prijem, prihvatanje i prenos digitalnih sredstava, digitalnih tokena, kripto-tokena, uslužnih tokena, nezamjenjivih tokena (NFTs), digitalnih kolekcionarskih predmeta, kripto-kolekcionarskih predmeta, kriptovaluta, digitalnih valuta i virtualne valute; softver za decentralizovane finansije; softver za kreiranje i izvršavanje pametnih ugovora; softver za razvoj decentralizovanih aplikacija; softver za snimanje, upravljanje, praćenje i prenos vlasničkih interesa u decentralizovanim autonomnim organizacijama; softver za upravljanje i vladanje decentralizovanim autonomnim organizacijama; softver za učešće i glasanje u decentralizovanim autonomnim organizacijama; softver za izvršenje i evidentiranje finansijskih transakcija; softver distribuirane knjige za upotrebu u procesuiranju finansijskih transakcija; softver za elektronski transfer sredstava; softver za korištenje kao novčanik za kriptovalute; softver za korištenje kao elektronski novčanik; softver za kreiranje i upravljanje elektronskim novčanicima; softver za plaćanje digitalnom valutom i mjenjačke transakcije; softver za upravljanje i validaciju transakcija koje uključuju digitalna sredstva, digitalne tokene, kripto-tokene, pomoćne tokene, nezamjenjive tokene (NFTs), digitalne kolekcionarske predmete, kripto-kolekcionarske predmete, kriptovalute, digitalne valute i virtualne valute; softver za obradu elektronskih plaćanja; softver za igrice; softver za virtualnu realnost; softver za kreiranje nezamjenjivih tokena (NFTs); softver za upravljanje i verifikaciju transakcija na lancu blokova; softver za razvoj igrica; alati za razvoj softvera za igrice; softver lanca blokova za igrice; softver za rudarenje kriptovaluta; softver za uzgoj kriptovaluta; softver za organizovanje i sprovođenje aukcija; softver za glasanje; softver za društveno umrežavanje; alati za razvoj softvera; softver za kreiranje, upravljanje i interakciju sa online zajednicom; softver za kreiranje, upravljanje i pristup grupama unutar virtualnih zajednica; softver za dijeljenje datoteka; komunikacijski softver; softver za slanje i prijem elektronskih poruka, grafika, slika, audio i audio vizualnih sadržaja putem Interneta i komunikacionih mreža; softver za kreiranje, uređivanje, upload, preuzimanje sa Interneta, pristupanje, pregledanje, objavljivanje, prikazivanje, označavanje, vođenje blogova, strimovanje, povezivanje, zapisivanje, ukazivanje na raspoloženje, komentarisanje, glasanje, priključivanje, prenos i razmjenu ili pružanje elektronskih medija ili informacije putem računarskih i komunikacionih mreža na drugi način; softver za obradu slika, grafike, zvuka, videa i teksta; softver za prikupljanje, upravljanje, uređivanje, organizovanje, modifikovanje, prenos, razmjenu i skladištenje podataka i informacija; softver za prenos, razmjenu, prijem, preuzimanje, prikazivanje, interakciju i prenos sadržaja, teksta, vizualnih djela, audio djela, audiovizualnih djela, književnih djela, podataka, datoteka, dokumenata i elektronskih djela; softver za elektronsku trgovinu; softver za elektronsku trgovinu koji omogućava korisnicima da obavljaju elektronske poslovne transakcije preko globalnog računara, Interneta i komunikacionih mreža; softver za obradu elektronskih transakcija; softver za organizovanje, pretragu i upravljanje događajima; softver za kreiranje naloga i održavanje i upravljanje informacijama o finansijskim transakcijama na distribuiranim knjigama i transfer novca mrežama za plaćanje; softver za korištenje u finansijskom trgovanju; softver za korištenje u finansijskoj razmjeni; softver za obezbjeđivanje autentifikacije strana u finansijskoj transakciji; softver za vođenje knjiga finansijskih transakcija; softver za upravljanje kriptografskom bezbjednošću elektronskih prenosa preko računarskih mreža; softver za

šifrovanje i omogućavanje bezbjednog prenosa digitalnih informacija preko Interneta; softver za konverziju valuta. ;

14 Nakit; bižuterija; satovi; privjesci za ključeve; prstenovi za ključeve. ;

16 Štampane publikacije; knjige; kartice za igru; časopisi; slike; poster; kancelarijski materijal; sličice za razmjenjivanje. ;

18 Torbe; rančevi; prtljag; novčanici. ;

24 Čebad; prekrivači za krevete. ;

25 Odjeća; kape; pokrivala za glavu; jakne; dresovi; pantalone; košulje; majice; džemperi; dukserice; cipele; marame; patike; čarape. ;

27 Čilimi; tepisi; prostirke. ;

28 Igre, igračke i predmeti za igru; figurice za igru; plišane igračke; akcione figurice za igranje; lopte; košarkaške lopte; karte za igranje; sličice za razmjenjivanje; ručne konzole za igranje elektronskih, računarskih, interaktivnih i video igara; uređaji za igre; mobilni uređaji za igre; mašine za igre za zabavu; konzole za igru; kontrolori igara za računarske i video igrice; džojstici za računarske igrice; džojstici za video igrice; miševi prilagođeni za igranje igrica na računaru; tastature prilagođene za igranje igrica na računaru; skejtbordovi; daske za skejtbord. ;

32 Pivo; energetska pića; bezalkoholni napici; bezalkoholna pića. ;

33 Alkoholna pića; vino; žestoka pića; žestoki napici; likeri; kokteli. ;

35 Maloprodajne usluge; usluge oglašavanja; marketinške usluge; istraživanje tržišta; usluge promocije; usluge poslovnog savjetovanja; olakšavanje razmjene i prodaje proizvoda i usluga putem računarskih i komunikacionih mreža; obezbjeđivanje online mogućnosti za povezivanje kupaca sa prodavcima; obezbjeđivanje online tržišta; obezbjeđivanje online tržišta za digitalnu imovinu, digitalne tokene, kripto-tokene, uslužne tokene, nezamjenjive tokene (NFT), digitalne kolekcionarske predmete, kripto-kolekcionarske predmete, kriptovalute, digitalne valute i virtualne valute; obezbjeđivanje online tržišta za kupce i prodavce digitalne robe sa autentifikovanim nezamjenjivim tokenima (NFT); pružanje online tržišta za iznajmljivanje, pozajmljivanje i trgovinu digitalnom imovinom, digitalnim tokenima, kripto-tokenima, uslužnim tokenima, nezamjenjivim tokenima (NFT), digitalnim kolekcionarskim predmetima, kripto-kolekcionarskim predmetima, kriptovalutama, digitalnim valutama i virtualnim valutama; obezbjeđivanje virtualnog tržišta za digitalnu imovinu, digitalne tokene, kripto-tokene, pomoćne tokene, nezamjenjive tokene (NFT), digitalne kolekcionarske predmete, kripto-kolekcionarske predmete, kriptovalute, digitalne valute i virtualne valute; obezbjeđivanje virtualnog tržišta za kupce i prodavce digitalne robe sa autentifikovanim nezamjenjivim tokenima (NFT); obezbjeđivanje virtualnog tržišta za iznajmljivanje, pozajmljivanje i trgovinu nezamjenjivim tokenima (NFT); olakšavanje razmjene i prodaje usluga i proizvoda trećih lica putem računarskih i komunikacijskih mreža; obezbjeđivanje online tržišta za prodavce robe i/ili usluga; usluge prodaja na aukciji; usluge glasanja; promovisanje roba i usluga drugih putem računarskih i komunikacijskih mreža. ;

36 Finansijske usluge; novčane usluge; usluge finansijskih transakcija; usluge finansijske razmjene; bankarske usluge; usluge kriptovaluta; usluge digitalne valute;

usluge elektronske valute; usluge virtualne valute; usluge razmjene kriptovaluta; usluge trgovanja kriptovalutama; obrada plaćanja kriptovalutama; usluge elektronskog plaćanja; usluge elektronskog novčanika; usluge mijenjanja valuta; usluge trgovanja valutama; usluge obrade plaćanja; usluge kreditiranja; stvaranje i izdavanje digitalnih sredstava, digitalnih tokena, kripto-tokena, uslužnih tokena, nezamjenjivih tokena (NFTs), digitalnih kolekcionarskih predmeta, kripto-kolekcionarskih predmeta, kriptovaluta, digitalnih valuta i virtualnih valuta; distribucija, trgovina, pozajmljivanje, razmjena, skladištenje i prenos digitalnih sredstava, digitalnih tokena, kripto-tokena, uslužnih tokena, nezamjenjivih tokena (NFTs), digitalnih kolekcionarskih predmeta, kripto-kolekcionarskih predmeta, kriptovaluta, digitalnih valuta i virtualnih valuta; pružanje finansijskih informacija; pružanje informacija u oblastima digitalnih sredstava, digitalnih tokena, kripto-tokena, uslužnih tokena, nezamjenjivih tokena (NFTs), digitalnih kolekcionarskih predmeta, kripto-kolekcionarskih predmeta, kriptovaluta, digitalnih valuta i virtualnih valuta; finansijski poslovi, a naročito, finansijsko upravljanje, finansijsko planiranje, finansijsko predviđanje, upravljanje finansijskim portfoliom i finansijska analiza i konsultacije; finansijske informacije date elektronskim putem; brokerske usluge; usluge trgovanja valutama; usluge upravljanja investicijama; usluge plaćanja putem elektronske trgovine; usluge verifikacije plaćanja zasnovane na lancu blokova. ;

38 Komunikacione usluge; telekomunikacione usluge; usluge emitovanja; usluge elektronske razmjene poruka; striming audio, video i digitalnih medijskih sadržaja na Internetu; striming elektronskih i video igara; obezbjeđivanje soba za ćaskanje na Internetu; obezbjeđivanje online foruma za prenos poruka među korisnicima računara; striming (protok) podataka; prenos informacija i slika pomoću računara; pružanje online foruma zajednice za korisnike radi razmjene i strimovanja (protoka) informacija, audio, video, vijesti u realnom vremenu, zabavnih sadržaja i informacija; pružanje korisničkog pristupa digitalnim slikama, tekstu, audio, video, igricama, multimedijalnim sadržajima, digitalnim kolekcionarskim predmetima, kripto-kolekcionarskim predmetima i nezamjenjivim tokenima (NFTs); elektronski prenos sadržaja i podataka virtualne i proširene stvarnosti.;

41 Usluge rasonode; produkcija i distribucija filmova, filmskih, radio, televizijskih i web programa; produkcija i postprodukcija multimedijalnih zabavnih sadržaja; obezbjeđivanje filmova, televizijskih emisija, web prenosa, audiovizualnih i multimedijalnih djela koji se ne mogu preuzeti putem Interneta; produkcija zvučnih, video i multimedijalnih snimaka; pružanje elektronskih, računarskih i video igara na mreži ; usluge arkadne igraonice sa sadržajima virtualne realnosti; usluge igara virtualne realnosti; usluge elektronskog izdavaštva; usluge rasonode, a naročito, pružanje interaktivne zabave, igara, sadržaja i iskustava virtualne realnosti, proširene stvarnosti i mješovite stvarnosti; usluge rasonode, a naročito, pružanje online virtualne realnosti, proširene realnosti i okruženja mješovite stvarnosti; produkcija videa virtualne realnosti, proširene realnosti i video zapisa mješovite realnosti u zabavne svrhe; produkcija i izdavačke usluge multimedijalne zabave; organizovanje izložbi, događaja i konferencija u zabavne i kulturne svrhe. ;

42 Softver kao usluga (SaaS); platforma kao usluga (PaaS); usluge računarstva u oblaku; projektovanje i razvoj računarskog hardvera i softvera; usluge razvoja računarskih, elektronskih i video igrica; organizacija,

upravljanje i vladanje decentralizovanim autonomnim organizacijama (DAOs); evidentiranje, upravljanje i praćenje vlasničkih interesa u decentralizovanim autonomnim organizacijama (DAOs); dizajn i razvoj decentralizovanih aplikacija; razvoj i implementacija pametnih ugovora; usluge informacionih tehnologija; elektronske publikacije koje se ne mogu preuzeti sa Interneta; digitalne slike, audio, video i multimedijalne datoteke koje se ne mogu preuzeti sa Interneta; računarska grafika koja se ne može preuzeti sa Interneta; softver koji se ne može preuzeti sa Interneta; softver lanca blokova koji se ne može preuzeti sa Interneta; softver distribuirane knjige koji se ne može preuzeti sa Interneta; softver za kriptografiju koji se ne može preuzeti sa Interneta; softver za korištenje sa kriptovalutama koji se ne može preuzeti sa Interneta; softver za korištenje sa digitalnom valutom koji se ne može preuzeti sa Interneta; softver koji se ne može preuzeti sa Interneta za korištenje sa virtualnom valutom; softver koji se ne može preuzeti sa Interneta za kovanje, kreiranje i izdavanje digitalne imovine, digitalnih tokena, kripto-tokena, uslužnih tokena, nezamjenjivih tokena (NFTs), digitalnih kolekcionarskih predmeta, kripto-kolekcionarskih predmeta, kriptovaluta, digitalnih valuta i virtualnih valuta; softver koji se ne može preuzeti sa Interneta za pregled i pružanje pristupa digitalnoj imovini, digitalnim tokenima, kripto-tokenima, uslužnim tokenima, nezamjenjivim tokenima (NFTs), digitalnim kolekcionarskim predmetima, kripto-kolekcionarskim predmetima, kriptovalutama, digitalnim valutama i virtualnim valutama; softver koji se ne može preuzeti sa Interneta za distribuciju, trgovinu, skladištenje, slanje, prijem, prihvatanje i prenos digitalne imovine, digitalnih tokena, kripto-tokena, uslužnih tokena, nezamjenjivih tokena (NFTs), digitalnih kolekcionarskih predmeta, kripto-kolekcionarskih predmeta, kriptovaluta, digitalnih valuta i virtualnih valuta; softver koji se ne može preuzeti sa Interneta za decentralizovane finansije; softver koji se ne može preuzeti sa Interneta za kreiranje i izvršavanje pametnih ugovora; softver koji se ne može preuzeti sa Interneta za razvoj decentralizovanih aplikacija; softver koji se ne može preuzeti sa Interneta za snimanje, upravljanje, praćenje i prenos vlasničkih interesa u decentralizovanim autonomnim organizacijama; softver koji se ne može preuzeti sa Interneta za upravljanje i vladanje decentralizovanim autonomnim organizacijama; softver koji se ne može preuzeti sa Interneta za učešće i glasanje u decentralizovanim autonomnim organizacijama; softver koji se ne može preuzeti sa Interneta za izvršavanje i evidentiranje finansijskih transakcija; softver distribuirane knjige koji se ne može preuzeti sa Interneta za upotrebu u obradi finansijskih transakcija; softver koji se ne može preuzeti sa Interneta za elektronski transfer sredstava; softver koji se ne može preuzeti sa Interneta za korištenje kao novčanik za kriptovalute; softver koji se ne može preuzeti sa Interneta za korištenje kao elektronski novčanik; softver koji se ne može preuzeti sa Interneta za kreiranje i upravljanje elektronskim novčanicima; softver koji se ne može preuzeti sa Interneta za plaćanje digitalnom valutom i mjenjačke transakcije; softver koji se ne može preuzeti sa Interneta za upravljanje i validaciju transakcija koje uključuju digitalna sredstva, digitalne tokene, kripto-tokene, uslužne tokene, nezamjenjive tokene (NFTs), digitalne kolekcionarske predmete, kripto-kolekcionarske predmete, kriptovalute, digitalne valute i virtualne valute; softver za obradu elektronskih plaćanja koji se ne može preuzeti sa Interneta; softver za igrice koji se ne može preuzeti sa Interneta; softver virtualne realnosti koji se ne može preuzeti sa Interneta; softver za kreiranje nezamjenjivih tokena (NFTs) koji se ne može preuzeti sa Interneta;

softver za upravljanje i verifikaciju transakcija na lancu blokova koji se ne može preuzeti sa Interneta; softver za razvoj igrica koji se ne može preuzeti sa Interneta; softver alata za razvoj igrica koji se ne može preuzeti sa Interneta; softver za lanac blokova igrica koji se ne može preuzeti sa Interneta; softver za rudarenje kriptovaluta koji se ne može preuzeti sa Interneta; softver za uzgoj kriptovaluta koji se ne može preuzeti sa Interneta; softver za organizovanje i sprovođenje aukcija koji se ne može preuzeti sa Interneta; softver za glasanje koji se ne može preuzeti sa Interneta; softver za društveno umrežavanje koji se ne može preuzeti sa Interneta; alati za razvoj softvera koji se ne može preuzeti sa Interneta; softver za kreiranje, upravljanje i interakciju sa online zajednicom koji se ne može preuzeti sa Interneta; softver za kreiranje, upravljanje i pristup grupama unutar virtualnih zajednica koji se ne može preuzeti sa Interneta; softver za razmjenu datoteka koji se ne može preuzeti sa Interneta; softver za komunikacije koji se ne može preuzeti sa Interneta; softver za slanje i primanje elektronskih poruka, grafika, slika, audio i audio vizualnih sadržaja putem Interneta i komunikacionih mreža koji se ne može preuzeti sa Interneta; softver koji se ne može preuzeti za kreiranje, uređivanje, upload, preuzimanje sa Interneta, pristupanje, pregledanje, objavljivanje, prikazivanje, označavanje, vođenje blogova, strimovanje, povezivanje, zapisivanje, ukazivanje na raspoloženje, komentarisanje, glasanje, priključivanje, prenos i razmjenu ili pružanje elektronskih medija ili informacija putem računarskih i komunikacionih mreža na drugi način; softver za obradu slika, grafike, zvuka, videa i teksta koji se ne može preuzeti sa Interneta; softver za prikupljanje, upravljanje, uređivanje, organizovanje, modifikovanje, prenos, razmjenu i skladištenje podataka i informacija, koji se ne može preuzeti sa Interneta; softver za prenos, razmjenu, prijem, preuzimanje, prikazivanje, interakciju sa i prenos sadržaja, teksta, vizualnih djela, audio djela, audiovizualnih djela, književnih djela, podataka, datoteka, dokumenata i elektronskih djela, koji se ne može preuzeti sa Interneta; softver za elektronsku trgovinu koji se ne može preuzeti sa Interneta; softver koji se ne može preuzeti sa Interneta za elektronsku trgovinu radi omogućavanja korisnicima da obavljaju elektronske poslovne transakcije preko globalnog računara, Interneta i komunikacijskih mreža; softver za obradu elektronskih transakcija koji se ne može preuzeti sa Interneta; softver za organizovanje, pretragu i upravljanje događajima, koji se ne može preuzeti sa Interneta; softver za kreiranje naloga i održavanje i upravljanje informacijama ofinansijskim transakcijama na distribuiranim knjigama i ravnopravnim mrežama plaćanja, koji se ne može preuzeti sa Interneta; softver za korištenje u finansijskom trgovanju koji se ne može preuzeti sa Interneta; softver za korištenje u finansijskoj razmeni koji se ne može preuzeti sa Interneta; softver za obezbjeđivanje autentifikacije strana u finansijskoj transakciji koji se ne može preuzeti sa interneta; softver za vođenje knjiga finansijskih transakcija; softver za upravljanje kriptografskom bezbjednošću elektronskih prenosa preko računarskih mreža, koji se ne može preuzeti sa Interneta; softver za šifrovanje i omogućavanje sigurnog prenosa digitalnih informacija preko Interneta, koji se ne može preuzeti sa Interneta; softver za konverziju valuta koji se ne može preuzeti sa Interneta. ;

43 Usluge restorana; usluge bara; hotelske usluge.;

45 Online usluge društvenih mreža; pružanje usluga autentifikacije za lične identifikacione informacije; usluge verifikacije identiteta; usluge sigurnosti podataka i informacija; pružanje usluga online zajednice za kupovinu,

prodaju, trgovinu i diskusiju i razmjenu informacija o digitalnoj imovini, digitalnim tokenima, kripto-tokenima, uslužnim tokenima, nezamjenjivim tokenima (NFTs), digitalnim kolekcionarskim predmetima, kripto-kolekcionarskim predmetima, kriptovalutama, digitalnim valutama i virtualnim valutama.

(210) **BAZ2224104A** (220) 04/03/2022

(442) 30/09/2022

(732) **“Pozavarovalnica Sava d.d.” Dunajska cesta 56, 1000 Ljubljana, SI**

(740) Marić & Co advokatsko društvo d.o.o.

(591) zelena, bijela, tamno siva

(540)



AMONG GOOD PEOPLE

(531) 26.4,26.11,27.5,29.1

(511)

36 Usluge osiguranja; reosiguranje; životno osiguranje; osiguranje imovine; zdravstveno osiguranje; osiguranje od nesreće; pomorsko osiguranje; osiguranje od požara; posredovanje u osiguranju; savjetovanje o osiguranju; obavijesti o osiguranju; aktuarske usluge; aktuarski poslovi; usluge finansijskog vrednovanja; finansijsku procjenu troškova popravke; vrednovanje i procjena rizika za potrebe osiguranja; finansijska analiza; finansijske usluge; finansijske operacije; finansijsko upravljanje; finansijska ulaganja; savjetovanje o finansijskim pitanjima; finansijske obavijesti; finansijski kliring.

(210) **BAZ2224105A** (220) 07/03/2022

(442) 30/09/2022

(732) **Riot Games, Inc. (a Delaware corporation)**

12333 W. Olympic Blvd., Los Angeles, California 90064, US

(740) MSA IP

(540)

RIOT GAMES

(511)

6 Usluge osiguranja; reosiguranje; životno osiguranje; osiguranje imovine; zdravstveno osiguranje; osiguranje od nesreće; pomorsko osiguranje; osiguranje od požara; posredovanje u osiguranju; savjetovanje o osiguranju;

obavijesti o osiguranju; aktuarske usluge; aktuarski poslovi; usluge finansijskog vrednovanja; finansijsku procjenu troškova popravke; vrednovanje i procjena rizika za potrebe osiguranja; finansijska analiza; finansijske usluge; finansijske operacije; finansijsko upravljanje; finansijska ulaganja; savjetovanje o finansijskim pitanjima; finansijske obavijesti; finansijski kliring.;

9 Aplikacijski softver; audio zvučnici; punjači baterija; baterije; kacige za bicikle; prazne memorijske fleš kartice; prazni USB uređaji; fotografska kamera; futrole za mobilne telefone; procesori (centralni uređaji za obradu podataka) (računarski hardver); priključne stanice za računare; računarski hardver; računarski miševi; računarski monitori; računari; softver za računarske igre; računarski softver za prikupljanje, obradu, praćenje, analizu, upravljanje i izvještavanje o informacijama u vezi sa korištenjem i performansama softvera, aplikacija, računarskih i video igara, veb sajtova, virtuelnih svijetova i audio-vizuelnih sadržaja; računarski softver za prikupljanje, obradu, analizu, upravljanje i izvještavanje o informacijama u vezi sa onlajn aktivnostima, aktivnostima na internetu i veb sajtovima; računarski softver za dizajniranje, razvoj, izmjenu i poboljšanje računarskog softvera, aplikacija, računarskih i video igara, veb sajtova i audio vizuelnog sadržaja; ukrasni magneti; digitalni materijali, naime, tokeni koji se ne mjenjaju (NFT); digitalni mediji, naime, audio-vizuelni medijski sadržaj u oblasti zabave, muzike, video igara, igranja video igara i takmičenja u video igrama, koji se može preuzimati; digitalni mediji naime, medijski sadržaj koji se može preuzimati u oblasti zabave, muzike, muzičkih video zapisa, video igara i igranja video igara; uređaji za prenos (striming) digitalnih medija; digitalne oznake; softver za računarske igre, koji se može preuzeti; softver za video igre koji se može preuzeti; softver za igre proširene stvarnosti koji se može preuzimati; računarski softver za čuvanje ekrana koji se može preuzimati; računarski softver koji se može preuzimati za upravljanje transakcijama koristeći blokčejn tehnologiju; računarski softver koji se može preuzimati za trgovanje, gledanje i upravljanje digitalnim kolekcionarstvom, odnosno za umjetnost, celuloidne folije za crtane filmove, slike, fotografije, kolekcionarske sličice, i video zapise; softver za pozadinu računara koji se može preuzimati; digitalni mediji koji se mogu preuzimati, naime, digitalno kolekcionarstvo stvoreno softverskom tehnologijom zasnovanom na blokčejnu; digitalna muzika koja se može preuzeti; elektronske publikacije koje se mogu preuzimati, naime, stripovi, grafički romani, časopisi, priručnici i bilteni u oblasti zabave i video igara; kinematografski filmovi, televizijski programi i drugi zabavni programi kratke forme koji se mogu preuzimati u oblasti animacije, komedije, drame, e-sportova, fantazije i naučne fantastike; muzičke datoteke koje se mogu preuzimati; podkastovi koji se mogu preuzimati u polju zabave, muzike, e-sporta i video igara; softver za prenos (striming) audio-vizuelnih medijskih sadržaja putem Interneta i na mobilne uređaje; virtuelna roba koja se može preuzeti; virtuelna roba koja se može preuzeti, naime, računarski softverski programi koji sadrže resurse u igri, tokene i virtuelnu valutu za upotrebu u video igrama i virtuelnim svijetovima na mreži; softver za preuzimanje koji sadrži virtuelnu valutu, naime, računarski programi koji sadrže žetone u igri i valutu za upotrebu na mrežama i u mobilnim video igrama; softver za igre virtualne stvarnosti koji se može preuzimati; diskovi, trake, kertridži i optički kompaktni diskovi [CD-rom], koji svi sadrže softver za računarske ili video igrice; elektronski aparati za zabavu, naime, programi snimljeni na elektronskim kolima za aparate za zabavu sa ekranima od tečnih kristala; slušalice

- bubice; elektronske priključne stanice; futrole za naočare; naočare; softver za igre; slušalice; slušalice za upotrebu sa računarima; držači za telefone u automobilima; interaktivni softver za igre; interaktivni zabavni računarski softver za video igre; interaktivni multimedijalni programi za video igre; sočiva za kamere pametnih telefona; magnetno kodirane poklon kartice; glavni računari (mejnfrejm računari); punjači baterija mobilnih telefona; baterije mobilnih telefona; pojačivači signala za mobilne telefone; mobilni telefoni; monopodi za ručne digitalne elektronske uređaje, odnosno kamere, mobilne telefone, tablet računare; podloge za kompjuterske miševe; prenosni računari; podkastovi; pripejd telefonske kartice za pozive, koje nisu magnetno kodirane; unaprijed snimljeni kompaktni diskovi koji sadrže muziku i filmske zvučne zapise; unaprijed snimljeni optički i magnetno-optički diskovi koji sadrže filmove, televizijske programe i kratke zabavne programe u formi animacije, komedije, drame, e-sporta, fantazije i naučne fantastike; unaprijed snimljeni video diskovi i DVD-ovi koji sadrže filmove, televizijske programe i kratke zabavne programe u formi animacije, komedije, drame, e-sporta, fantazije i naučne fantastike; zaštitne maske za mobilne telefone, tablete i laptopove; punjive baterije; snimljeni softver za igre proširene stvarnosti; snimljeni softver za video igre; snimljeni softver za igre virtuelne stvarnosti; zaštita za ekrane mobilnih telefona; SD memorijske kartice; pametni telefoni; pametni satovi; softver za pružanje emotikona; zvučnici; prenosivi zvučni snimci; prenosivi video zapisi; futrole za sunčane naočare; sunčane naočare; tablet računari; telefoni; kasete za video igre; diskovi za video igre; softver za video igre; softver za igre virtuelne realnosti; bežični punjači; proširivači dometa bežične mreže.;

14 Lančići za članak na nozi; „bangle“ narukvice; narukvice [nakit]; nakit za tijelo; ukrasi za halke [privjeske] za ključeve; čoker ogrlice; satovi; čvrste narukvice za zglobove; dugmad za manžetne; minduše na štipaljku; minduše; nakit; kutije za nakit; privjesci [nakit]; torbice za nakit; privjesci za ključeve; prstenovi za ključeve; ukrasne igle za reverse [nakit]; medaljoni; ogrlice; prstenovi za nos; privjesci [nakit]; nakit za kućne ljubimce; broš-igle; prstenje kao nakit; šamar narukvice; presovani suvenir kovani novčići; kaiševi za satove; satovi; medalje; kovani novčići; kolekcionarske kovanice; memorijalne kovanice; zlatne poluge i dukati; zlatne kovanice; nenovčane kovanice.;

16 Godišnjaci; umjetničke reprodukcije; umjetnička oprema; registratori; prazni dnevници; obilježivači za knjige; knjige; kartonske kutije za torte; kalendari; katalozi sa robom za računarske igre; omoti za čekovne knjižice; podmetači za čaše od papira; stripovi; voštane boje; crteži koji se kopiraju na podlogu; crteži; maramice za lice; kesice za poklone; kutije za poklone; papir za umotavanje poklona; grafički romani; čestitke, razglednice; čestitke za praznike; pozivnice; joss papir (duhovni novac, rukotvorine ili listovi papira napravljeni u spaljivanju koji su uobičajeni u kineskom obožavanju predaka); časopisi; murali; navlake za kartice sa imenom; bedževi sa imenom; poklon kartice koje nisu magnetno kodirane; salvete; kartice za bilješke; blokovi za bilješke; bilježnice; romani; transparenti [baneri] od papira; papirne kese; zastave od papira; papirne dekoracije za zabave; ukrasne papirne zastavice; podmetači od papira; prekrivači stolova od papira; korice za pasoše; hemijske olovke; obične olovke; dekorativni ukrasi za vrh olovke; pernice za hemijske i obične olovke; fotografski albumi; dopisnice, razglednice; poster; štampane publikacije; štampani materijal; slike; pripejd telefonske kartice za pozive koje nisu magnetno kodirane; poklon vaučeri i

pripejd kartice; spomenari; školska oprema [sveske i pribor za pisanje]; kancelarijski materijal i kancelarijski pribor, osim namještaja; naljepnice; vodiči za strategiju igranja; privremene tetovaže [naljepnice]; papirne maramice; kolekcionarske sličice, za razmjenu, koje nisu za igranje; edukativne kartice (kviz kartice); instrumenti za pisanje; pisači blokovi.;

18 Višenamjenske torbe; sportske torbe; ruksaci; torbice za nošenje na bokovima; torbe za knjige; aktovke; kutije za vizit karte; torbe za nošenje; torbice za kovane novčiće; ogrlice za životinje; kozmetičke torbice koje se prodaju prazne; kostimi za životinje; torbe koje se nose preko jednog ramena; vrećice za trening; cilindrične tekstilne torbe; torbice za nošenje oko struka; ručne torbice; futrole za ključeve; torbe za opremu; povoci za životinje; prtljag; oznake za prtljag; kurirske torbe; suncobrani; džepni novčanici; ženske tašne; torbe s jednom naramenicom; nesereri koji se prodaju prazni; cegeri; sanduci [prtljag]; kišobrani; pojasne torbice; novčanici sa lančićem; novčanici; torbice za nošenje oko zgloba.;

21 Višenamjenske prenosive posude za domaćinstvo; bento kutije; posude za piće; otvarači za flaše; posude [zdjele]; keramički ukrasi za tortu; stakleni ukrasi za tortu; ukrasi za tortu od porcelana; kandelabri [svijećnjaci]; držači za štapiće za jelo; štapići za jelo; češljevi; pudrijere, prazne; kutije za upotrebu u domaćinstvu; noževi za kolače [biskvite]; posude za kolače; vadičepi; kozmetičke četkice; šoljice; stono posuđe [izuzev kašika, viljuški, noževa]; posuđe; štapići za jelo za jednokratnu upotrebu; boce za piće za sportove; pljoske; čaše za piće; četkice za zube, električne; keramičke figure; staklene figurice; figurice od porcelana; pjenasti držači za piće [navlake]; četke za kosu; kofe za led; rukavice za rernu; držači za kuhinjski pribor; kutije za hranu; šolje; papirnate čaše; papirni tanjiri; kasicе "prasice"; bokali; tanjiri; podmetači za šerpe; setovi za so i biber; hvatači sunca; toplotno izolovane boce; posude za čuvanje hrane, toplotno izolovane; toplotno izolovane pljoske; toplotno izolovane kutije za užinu; četkice za zube; šolje za putovanje; vakuum boce; stoni podmetači od vinila; kante za otpatke; flaše za vodu koje se prodaju prazne.;

25 Odjevni predmeti; pokrivala za glavu; bandana marama; kaiševi [odjeća]; kape za bejzbol; vunene kape; čizme; odeća; kaputi; kostimi za igre sa ulogama; haljine; obuća; rukavice; kostimi za Noć vještica; šeširi; kape; sportske majice s kapuljačom; odjeća za malu djecu; jakne [odjeća]; udobna odjeća za nošenje kod kuće; odjevni predmeti koji se nose oko vrata; pantalone; puloveri; odjeća za kišu; sandale; marama, šalovi; bluze, košulje; cipele; šortsevi; sunke; odjeća za spavanje; papuče; čarape; donji dijelovi trenerki; džemper; duks majice; odjeća za kupanje; majice; hula-hopke i helanke; gornji dijelovi odjeće; trenerke; donji veš.;

26 Kopče za kaiš; dugmad; privjesci kao dodaci za mobilni telefon; privjesci za cipele; ukrasni privjesci za ruksake; dodaci za kosu, naime, trake, šnale, mašne, kopče, štikaljke, elastične gumice za kosu, ukosnice, tračice, ukrasne gumice za kosu obložene tekstilom, gumice za kosu; ekstenzije za kosu; produžeci kose i perike; ukrasne ljepljive zakrpe za jakne; ukrasna dugmad; ukrasne modne igle; privjesci za novčanike i torbe; dodaci za ogrlice za kućne ljubimce, naime privjesci; trake za medalje; pertle za cipele; kopče patentnih zatvarača.;

28 Akcione figurice igračke i dodaci za njih; lutke punjene kuglicama; savitljive igračke; društvene igre; figurice koje klimaju glavom; kartaške igre; šahovske igre; ukrasi za

novogodišnje jelke [osim poslastica i električne rasvjete za novogodišnju jelku]; figurice za sakupljanje; konzole za računarske igre za rekreativno igranje igara; igračke za sastavljanje; kostimi za maskiranje; dekorativni vjetrokazi [igračke]; dekorativne vjetrenjače [igračke]; igre kockicama; lutke i dodaci za njih; elektronske akcione igračke; elektronski uređaji za igrice; oprema koja se prodaje kao set za igranje kartaških igara; elektronske ručne jedinice za igrice; igračke u obliku likova iz fantazije; igre i igračke; slušalice posebno prilagođene za korištenje uz igranje video igara; tastature za igranje igrica; miševi za igranje igrica; mašine za kućne video igre i mašine za video igre, ručne; slagalice (pazle); muzičke igračke; salonske igre; pinjate; karte za igru; plišane igračke; igre sa zamišljenim igranjem uloga; stone igre; figurice za igru; vozila igračke; oružje za igru; karte-sličice koje se razmjenjuju, za igru; mašine za video igre.;

30 Pekarski proizvodi; hljeb; pjenušavi čaj; kolači; slatkiši; grickalice na bazi žitarica; čokolada; španki uštipci čuros; kafa; pića na bazi kafe; kukuruzni čips; kombinacije krepera i sira; smrznuti konditorski proizvodi; hamburgeri (sendviči); sendviči s viršlom (hot dog); sladoled; instant rezanci; makaroni sa sirom; mesne pite; pica; kokice; pereci; grickalice od ekspaniranog kukuruza; grickalice od ekspanirane riže; ramen rezanci; sendviči; viršle u tijestu; čaj; napici na bazi čaja; tortilja čips.;

32 Pivo; kokteli na bazi piva; flaširana voda za piće; gazirana voda; energetski napici; napici s ukusom voća; napici od voćnog soka; izotonici; bezalkoholna pića; energetski napici od voća i povrća obogaćeni nutritijentima; bezalkoholni napici; sportski napici; sokovi od voća i povrća; voda za piće.;

35 Usluge onlajn maloprodaje koje se odnose na odjeću, knjige, kolekcionarstvo, računarski softver, kostime, igrice, medije, predmete za zabavu i igračke; usluge maloprodaje koje se odnose na odjeću, knjige, kolekcionarstvo, računarski softver, kostime, igrice, medije, predmete za zabavu i igračke; pružanje programa podsticaja i nagrada igračima video igara; obezbjeđivanje onlajn tržišta digitalne imovine za kupce i prodavce kripto-tokena.;

36 Usluge provjere plaćanja zasnovane na blokčeju; usluge obrade plaćanja debitnim karticama i kreditnim karticama; obrada transakcija izvršenih poklon karticama; finansijske usluge, naime, praćenje i nadgledanje digitalne ili kripto imovine i stvaranje tokena za digitalnu ili kripto imovinu; izdavanje kreditnih kartica i pripejd debitnih kartica; usluge kriptovaluta, naime, pružanje onlajn virtualne valute u igri, koja se ne može preuzeti, za upotrebu od strane članova onlajn zajednice putem globalne računarske mreže; usluge kriptovaluta, naime digitalna valuta ili digitalni token, za ugrađivanje kriptografskih protokola, koji se koriste za funkcionisanje i izgradnju blokčeja na decentralizovanoj računarskoj platformi i kao metod plaćanja za robe i usluge; prikupljanje priloga za dobrotorne fondove; organizovanje novčanih prikupljanja; organizovanje aktivnosti i događaja za prikupljanje sredstava.;

38 Audio emitovanje; usluge emitovanja i prenosa (striminga) audio-vizuelnog medijskog sadržaja u oblasti razonode, muzike, video igara, igranja video igara i takmičenja u igranju video igara putem interneta; usluge emitovanja i prenosa (striminga) audio i video programa putem interneta; usluge podkastinga i internetskog emitovanja; usluge emitovanja, naime, otpremanje, objavljivanje, pokazivanje, prikazivanje, označavanje, blogovanje, dijeljenje ili na drugi način pružanje elektronskih medija ili informacija sa

Interneta ili drugih komunikacionih mreža; striming (protok) podataka; striming (protok) audio, vizuelnog i audio-vizuelnog sadržaja putem interneta; telekomunikacione usluge, naime, prenos podkast sadržaja; telekomunikacione usluge, naime, prenos slikovnog i govornog sadržaja putem interneta; prenos pisanih i digitalnih komunikacija; video emitovanje; prenos video sadržaja na zahtjev; veb striming koji predstavlja prenos podataka, informacija i audio-vizuelnih podataka putem Interneta ili druge računarske mreže; usluge internetskog emitovanja; telekomunikacije, siguran prenos podataka, komunikacija preko računarskih terminala, prenos informacija putem prenosa podataka, prenos i primanje informacija putem satelita, prenos poruka, kodiranih slika i zvuka; omogućavanje pristupa globalnoj računarskoj mreži.;

41 Usluge zabavnih parkova; produkcija video zapisa proširene stvarnosti; filmski studiji; bioskopi; usluge razonode; usluge razonode u vidu stvaranja, razvoja, distribucije, produkcije i post-produkcije kinematografskih filmova, televizijskih programa i multimedijalnog zabavnog sadržaja; usluge razonode u vidu tekućih televizijskih serija i filmova u oblastima akcione avanture, animacije, anime, komedije, fantazije, mjuzikla, naučne fantastike i sporta; usluge razonode u vidu produkcije i predstavljanja nastupa uživo, turnira, takmičenja i koncerata; pružanje audio i video prezentacija koje se ne mogu preuzeti u području natjecanja i turnira računarskih i video igara putem web stranice; pružanje zabavnih informacija koje se ne mogu preuzeti o natjecanjima i turnirima u računarskim i video igrama putem web stranice; usluge razonode, odnosno organizovanje sastanaka i konferencija obožavatelja u području zabave, igara, videoigara i e-sporta; usluge razonode, odnosno pružanje online digitalnih kolekcionarskih predmeta koji se ne mogu preuzeti, odnosno umjetnina, fotografija, slika, animacija i videa za upotrebu u digitalnim okruženjima u zabavne svrhe; usluge razonode, odnosno pružanje elektroničkih, računarskih i video igara koje se pružaju putem interneta; usluge razonode, odnosno pružanje filmova koji se ne mogu preuzeti, televizijskih programa, e-sportskih događaja, posebnih događaja i multimedijalnog zabavnog sadržaja putem web stranice; usluge razonode koje pružaju online streamovi; usluge razonode, odnosno pružanje podkasta u oblastima zabave, e-sporta i video igara; multimedijalno izdavanje računarskih i video igara i softvera za računarske i video igre; organizovanje kostimiranih zabavnih događaja; produkcija i distribucija kinematografskih filmova i televizijskih emisija; usluge stavljanja na raspolaganje kinematografskih filmova, televizijskih programa, e-sportskih događaja, specijalnih događaja i multimedijalnih zabavnih sadržaja, koji se ne mogu preuzimati, putem video zapisa na zahtjev; omogućavanje pristupa online igrama proširene stvarnosti koje se ne mogu preuzimati; pružanje online informacija o razonodi koje se ne mogu preuzeti; pružanje online informacija o razonodi koje se odnose na video igre i e-sportove koje se ne mogu preuzimati; pružanje online stripova, kratkih priča i romana u slikama koji se ne mogu preuzeti; pružanje online video snimaka i drugog multimedijalnog video sadržaja koji se ne mogu preuzimati; pružanje online igara virtualne stvarnosti koje se ne mogu preuzimati; pružanje kinematografskih sadržaja; pružanje igara putem interenta; zvučni snimci koje pružaju online strimovi; video snimci koje pružaju online strimovi; video produkcija virtualne realnoati; veb sajt koji sadrži televizijske emisije, filmove i multimedijalni zabavni sadržaji koji se ne mogu preuzeti; zabava; usluge razonode, naime pružanje usluga interaktivnih igara za više igrača za igre koje se igraju preko računarskih mreža i globalnih komunikacionih mreža; pružanje video igara i računarskih igara koje se mogu preuzeti, a kojima se može pristupiti i igrati putem računarskih i globalnih komunikacionih mreža; multimedijalno izdavanje.;

42 Računarske usluge, naime stvaranje onlajn zajednice za

registrovane korisnike da bi učestvovali u diskusijama, dobili povratne informacije od parova u igri, formirali virtualne zajednice i angažovali se na društvenim mrežama; pružanje tehnologije koja omogućava korisnicima da stvaraju, dodaju i dijele video snimke koje su stvorili na osnovu računarskih igara preko veb sajta; pružanje tehnologije koja omogućava korisnicima da upravljaju onlajn softverima za video igre preko veb sajta; pružanje privremenog korištenja onlajn softvera i aplikacija koje se ne mogu preuzimati za instant slanje poruka, dijeljenje datoteka i elektronsko slanje i primanje glasa, zvuka, video snimaka, teksta, slika, grafika i podataka; pružanje onlajn računarskog programa koji se ne može preuzimati i koji sadrži virtualnu valutu, žetone i valutu, za upotrebu u onlajn veb i mobilnim video igrama; softver kao usluga [SaaS]; platforma kao usluga [PaaS] koji sadrže softver za trgovinu, prikazivanje i upravljanje digitalnom umjetnošću, kripto-kolekcionarstvom, nezamjenjivim žetonima i drugim žetonima za aplikacije; usluge softvera kao usluga [SaaS] koja sadrži softver za instant slanje poruka, dijeljenje datoteka i elektronsko slanje i primanje glasovnih, audio, video, tekstualnih, slikovnih, grafičkih i drugih podataka; dizajniranje, razvoj i implementacija softvera iz oblasti blokčejn tehnologija.

(210) **BAZ2224106A** (220) 07/03/2022

(442) 30/09/2022

(732) **Javno preduzeće Elektroprivreda Bosne i Hercegovine d.d.**

ul. Vilsonovo šetalište br. 15, Sarajevo, BA

(591) plava, crna

(540)



(531) 26.4,27.5,29.1

(511)

4 Električna energija.;

9 Aparati za provođenje, prekid, transformaciju, akumulaciju, reguliranje ili kontrolu distribucije ili upotrebu električne energije.;

35 Vođenje poslova, poslovno upravljanje.;

39 Distribucija električne energije.

(210) **BAZ2224107A** (220) 09/03/2022

(442) 30/09/2022

(732) **Philip Morris Products S.A.**

**Quai Jeanrenaud 3, 2000 Neuchâtel,
CH**

(740) "LINEA SERVICES" d.o.o. Sarajevo

(540)

**CHESTERFIELD
LINEA**

(511)

34 Duhan, sirov ili prerađen; duhanski proizvodi; cigare, cigarete, cigarilosi, duhan za uvijanje cigareta, duhan za lule, duhan za žvakanje, duhan za šmrkanje, kretek; snus (duhan u prahu); zamjena za duhan (za nemedicinsku upotrebu); elektronske cigarete; duhanski proizvodi za zagrijavanje; elektronski uređaji i njihovi djelovi koji se koriste za zagrijavanje cigareta ili duhana u cilju oslobađanja aerosola koji sadrži nikotin za inhalaciju; tečni nikotinski rastvori za upotrebu u elektronskim cigaretama; artikli za pušače, papir za cigarete, tube za cigarete, filteri za cigarete, kutije za duhan, kutije za cigarete, tabakere i pepeljare, lule, džepne mašine za uvijanje cigareta, upaljači, šibice.

(210) **BAZ2224109A** (220) 11/03/2022

(442) 30/09/2022

(732) **FAES FARMA, S.A.**

**Avenida Autonomia 10, 48940 Lamiako-
Leioa (BIZKAIA), ES**

(740) PETOŠEVIĆ d.o.o.

(540)

DEFEVIX

(511)

5 Farmaceutski, medicinski i veterinarski pripravci za prevenciju i tretman nedostatka vitamina D i osteoporoze.

(210) **BAZ2224110A** (220) 14/03/2022

(442) 30/09/2022

(732) **CHONGQING WEIBO
COMMUNICATION TECHNOLOGY CO.,
LTD.**

**No.58, Meijia Road, Economic &
Technological Development Zone,
Chongqing, CN**

(740) Dragan Mićunović

(540)

X Flip

(511)

9 Mobilni telefoni; pametni telefoni.

INDEKS BROJEVA PRIJAVA ŽIGOVA
INDEKS BROJEVA PRIJAVA ŽIGOVA
ИНДЕКС БРОЈЕВА ПРИЈАВА

BAZ2123414A	BAZ2123904A
BAZ2123421A	BAZ2123905A
BAZ2123539A	BAZ2123906A
BAZ2123541A	BAZ2123907A
BAZ2123545A	BAZ2123908A
BAZ2123571A	BAZ2123911A
BAZ2123572A	BAZ2123912A
BAZ2123573A	BAZ2123913A
BAZ2123574A	BAZ2123914A
BAZ2123691A	BAZ2123915A
BAZ2123705A	BAZ2123916A
BAZ2123725A	BAZ2123917A
BAZ2123736A	BAZ2123918A
BAZ2123737A	BAZ2123919A
BAZ2123763A	BAZ2123921A
BAZ2123789A	BAZ2123922A
BAZ2123790A	BAZ2123923A
BAZ2123791A	BAZ2123928A
BAZ2123792A	BAZ2123929A
BAZ2123812A	BAZ2123930A
BAZ2123818A	BAZ2123931A
BAZ2123819A	BAZ2123933A
BAZ2123825A	BAZ2123934A
BAZ2123826A	BAZ2123935A
BAZ2123827A	BAZ2123938A
BAZ2123828A	BAZ2123939A
BAZ2123829A	BAZ2123940A
BAZ2123834A	BAZ2123941A
BAZ2123839A	BAZ2123942A
BAZ2123840A	BAZ2123944A
BAZ2123854A	BAZ2123945A
BAZ2123857A	BAZ2123947A
BAZ2123871A	BAZ2123948A
BAZ2123872A	BAZ2123949A
BAZ2123873A	BAZ2123950A
BAZ2123874A	BAZ2123951A
BAZ2123877A	BAZ2123952A
BAZ2123882A	BAZ2123953A
BAZ2123887A	BAZ2123954A
BAZ2123888A	BAZ2123955A
BAZ2123889A	BAZ2123956A
BAZ2123890A	BAZ2123957A
BAZ2123891A	BAZ2123958A
BAZ2123895A	BAZ2123960A
BAZ2123896A	BAZ2123961A
BAZ2123897A	BAZ2123962A
BAZ2123898A	BAZ2123970A
BAZ2123899A	BAZ2123971A
BAZ2123902A	BAZ2223972A
BAZ2123903A	BAZ2223973A

BAZ2223974A
BAZ2223975A
BAZ2223976A
BAZ2223978A
BAZ2223979A
BAZ2223980A
BAZ2223981A
BAZ2223982A
BAZ2223983A
BAZ2223985A
BAZ2223986A
BAZ2223988A
BAZ2223989A
BAZ2223990A
BAZ2223991A
BAZ2223992A
BAZ2223993A
BAZ2223994A
BAZ2223995A
BAZ2223996A
BAZ2223997A
BAZ2223998A
BAZ2223999A
BAZ2224000A
BAZ2224002A
BAZ2224003A
BAZ2224004A
BAZ2224005A
BAZ2224009A
BAZ2224010A
BAZ2224012A
BAZ2224013A
BAZ2224014A
BAZ2224016A
BAZ2224017A
BAZ2224018A
BAZ2224022A
BAZ2224023A
BAZ2224025A
BAZ2224026A
BAZ2224027A
BAZ2224028A
BAZ2224029A
BAZ2224030A
BAZ2224031A
BAZ2224032A
BAZ2224034A
BAZ2224036A
BAZ2224037A
BAZ2224038A
BAZ2224039A
BAZ2224040A
BAZ2224041A
BAZ2224042A
BAZ2224045A

BAZ2224046A
BAZ2224047A
BAZ2224048A
BAZ2224051A
BAZ2224052A
BAZ2224053A
BAZ2224054A
BAZ2224055A
BAZ2224056A
BAZ2224057A
BAZ2224058A
BAZ2224059A
BAZ2224060A
BAZ2224061A
BAZ2224062A
BAZ2224063A
BAZ2224064A
BAZ2224065A
BAZ2224073A
BAZ2224074A
BAZ2224075A
BAZ2224077A
BAZ2224078A
BAZ2224079A
BAZ2224080A
BAZ2224081A
BAZ2224082A
BAZ2224083A
BAZ2224084A
BAZ2224085A
BAZ2224086A
BAZ2224088A
BAZ2224089A
BAZ2224090A
BAZ2224091A
BAZ2224092A
BAZ2224093A
BAZ2224094A
BAZ2224095A
BAZ2224096A
BAZ2224100A
BAZ2224101A
BAZ2224102A
BAZ2224104A
BAZ2224105A
BAZ2224106A
BAZ2224107A
BAZ2224109A
BAZ2224110A

INDEKS KLASA PRIJAVA ŽIGOVA
INDEKS KLASA PRIJAVA ŽIGOVA
ИНДЕКС КЛАСА ПРИЈАВА ЖИГОВА

1

BAZ2123828A
BAZ2123829A
BAZ2123930A
BAZ2223983A
BAZ2224056A
BAZ2224057A

2

BAZ2123882A
BAZ2123949A
BAZ2224060A

3

BAZ2123421A
BAZ2123827A
BAZ2123905A
BAZ2123919A
BAZ2123930A
BAZ2223972A
BAZ2224022A

4

BAZ2123930A
BAZ2223983A
BAZ2224014A
BAZ2224055A
BAZ2224106A

5

BAZ2123421A
BAZ2123539A
BAZ2123571A
BAZ2123572A
BAZ2123573A
BAZ2123574A
BAZ2123827A
BAZ2123828A
BAZ2123829A
BAZ2123872A
BAZ2123890A
BAZ2123895A
BAZ2123913A
BAZ2123914A
BAZ2123915A

BAZ2123919A
BAZ2123921A
BAZ2123922A
BAZ2123930A
BAZ2123931A
BAZ2123933A
BAZ2123934A
BAZ2123953A
BAZ2123954A
BAZ2223985A
BAZ2223986A
BAZ2223989A
BAZ2223990A
BAZ2223993A
BAZ2223994A
BAZ2223995A
BAZ2224002A
BAZ2224003A
BAZ2224004A
BAZ2224005A
BAZ2224012A
BAZ2224013A
BAZ2224027A
BAZ2224028A
BAZ2224029A
BAZ2224030A
BAZ2224045A
BAZ2224047A
BAZ2224048A
BAZ2224052A
BAZ2224053A
BAZ2224061A
BAZ2224079A
BAZ2224083A
BAZ2224101A
BAZ2224109A

6

BAZ2123941A
BAZ2223983A
BAZ2224037A
BAZ2224056A
BAZ2224057A
BAZ2224080A
BAZ2224105A

7

BAZ2123791A
BAZ2123903A
BAZ2123941A

BAZ2123942A
 BAZ2123956A
 BAZ2223983A
 BAZ2224057A
 BAZ2224091A

8

BAZ2123541A
 BAZ2123930A

9

BAZ2123414A
 BAZ2123882A
 BAZ2123887A
 BAZ2123888A
 BAZ2123889A
 BAZ2123890A
 BAZ2123896A
 BAZ2123897A
 BAZ2123898A
 BAZ2123899A
 BAZ2123902A
 BAZ2123903A
 BAZ2123941A
 BAZ2123942A
 BAZ2123945A
 BAZ2123950A
 BAZ2123951A
 BAZ2223974A
 BAZ2223975A
 BAZ2223976A
 BAZ2223983A
 BAZ2224046A
 BAZ2224051A
 BAZ2224091A
 BAZ2224093A
 BAZ2224094A
 BAZ2224102A
 BAZ2224105A
 BAZ2224106A
 BAZ2224110A

10

BAZ2123890A
 BAZ2224073A
 BAZ2224074A
 BAZ2224075A
 BAZ2224100A

11

BAZ2123545A
 BAZ2123899A
 BAZ2123930A
 BAZ2123956A
 BAZ2223983A

BAZ2224055A
 BAZ2224091A

12

BAZ2123940A
 BAZ2123941A
 BAZ2123942A
 BAZ2123944A
 BAZ2223997A
 BAZ2223998A
 BAZ2223999A
 BAZ2224000A
 BAZ2224017A
 BAZ2224051A
 BAZ2224064A
 BAZ2224085A

14

BAZ2123725A
 BAZ2123938A
 BAZ2223981A
 BAZ2224010A
 BAZ2224102A
 BAZ2224105A

16

BAZ2123545A
 BAZ2123789A
 BAZ2123791A
 BAZ2123792A
 BAZ2123839A
 BAZ2123882A
 BAZ2123888A
 BAZ2123889A
 BAZ2123941A
 BAZ2123956A
 BAZ2123957A
 BAZ2123958A
 BAZ2223974A
 BAZ2223975A
 BAZ2223976A
 BAZ2224010A
 BAZ2224022A
 BAZ2224037A
 BAZ2224046A
 BAZ2224102A
 BAZ2224105A

17

BAZ2123789A
 BAZ2123790A
 BAZ2123792A
 BAZ2224017A

18

BAZ2123871A

BAZ2123902A
BAZ2123938A
BAZ2123941A
BAZ2223997A
BAZ2223998A
BAZ2223999A
BAZ2224000A
BAZ2224036A
BAZ2224102A
BAZ2224105A

19

BAZ2123888A
BAZ2123889A
BAZ2223983A
BAZ2224056A

20

BAZ2123545A
BAZ2123812A
BAZ2123819A
BAZ2123888A
BAZ2123889A
BAZ2123930A
BAZ2123950A
BAZ2123951A
BAZ2123957A
BAZ2123958A
BAZ2223997A
BAZ2223998A
BAZ2223999A
BAZ2224000A
BAZ2224022A
BAZ2224037A
BAZ2224054A
BAZ2224080A

21

BAZ2123812A
BAZ2123819A
BAZ2123827A
BAZ2123857A
BAZ2123930A
BAZ2123941A
BAZ2123956A
BAZ2123957A
BAZ2123958A
BAZ2224105A

22

BAZ2123930A
BAZ2224037A

24

BAZ2123545A

BAZ2123812A
BAZ2123930A
BAZ2123938A
BAZ2123941A
BAZ2224054A
BAZ2224102A

25

BAZ2123834A
BAZ2123854A
BAZ2123857A
BAZ2123871A
BAZ2123902A
BAZ2123938A
BAZ2123941A
BAZ2223978A
BAZ2223979A
BAZ2224018A
BAZ2224025A
BAZ2224036A
BAZ2224046A
BAZ2224102A
BAZ2224105A

26

BAZ2123941A
BAZ2224105A

27

BAZ2123545A
BAZ2224102A

28

BAZ2123834A
BAZ2123902A
BAZ2223974A
BAZ2223975A
BAZ2223976A
BAZ2223997A
BAZ2223998A
BAZ2223999A
BAZ2224000A
BAZ2224102A
BAZ2224105A

29

BAZ2123691A
BAZ2123705A
BAZ2123828A
BAZ2123829A
BAZ2123918A
BAZ2123919A
BAZ2123931A
BAZ2123935A
BAZ2123961A

BAZ2123970A
BAZ2123971A
BAZ2223996A
BAZ2224042A
BAZ2224065A
BAZ2224081A
BAZ2224086A

30

BAZ2123705A
BAZ2123818A
BAZ2123828A
BAZ2123829A
BAZ2123877A
BAZ2123923A
BAZ2123931A
BAZ2123935A
BAZ2123952A
BAZ2123956A
BAZ2123970A
BAZ2123971A
BAZ2223992A
BAZ2224038A
BAZ2224039A
BAZ2224040A
BAZ2224041A
BAZ2224042A
BAZ2224065A
BAZ2224082A
BAZ2224084A
BAZ2224086A
BAZ2224105A

31

BAZ2123705A
BAZ2123828A
BAZ2123829A
BAZ2123931A
BAZ2123935A
BAZ2223973A
BAZ2224081A

32

BAZ2123828A
BAZ2123829A
BAZ2123891A
BAZ2123907A
BAZ2123916A
BAZ2123917A
BAZ2123931A
BAZ2123935A
BAZ2123955A
BAZ2123960A
BAZ2224065A
BAZ2224081A

BAZ2224088A
BAZ2224089A
BAZ2224090A
BAZ2224092A
BAZ2224102A
BAZ2224105A

33

BAZ2123857A
BAZ2123908A
BAZ2123935A
BAZ2123947A
BAZ2123948A
BAZ2224010A
BAZ2224031A
BAZ2224032A
BAZ2224034A
BAZ2224058A
BAZ2224059A
BAZ2224063A
BAZ2224077A
BAZ2224078A
BAZ2224102A

34

BAZ2123904A
BAZ2123906A
BAZ2123911A
BAZ2123912A
BAZ2223982A
BAZ2223991A
BAZ2224095A
BAZ2224096A
BAZ2224107A

35

BAZ2123414A
BAZ2123545A
BAZ2123691A
BAZ2123725A
BAZ2123736A
BAZ2123737A
BAZ2123819A
BAZ2123825A
BAZ2123839A
BAZ2123840A
BAZ2123871A
BAZ2123882A
BAZ2123888A
BAZ2123889A
BAZ2123891A
BAZ2123907A
BAZ2123917A
BAZ2123941A
BAZ2123970A

BAZ2123971A
BAZ2223974A
BAZ2223975A
BAZ2223976A
BAZ2223980A
BAZ2223983A
BAZ2224009A
BAZ2224010A
BAZ2224016A
BAZ2224022A
BAZ2224054A
BAZ2224055A
BAZ2224056A
BAZ2224057A
BAZ2224062A
BAZ2224073A
BAZ2224074A
BAZ2224075A
BAZ2224091A
BAZ2224102A
BAZ2224105A
BAZ2224106A

36

BAZ2123736A
BAZ2123737A
BAZ2123839A
BAZ2123888A
BAZ2123889A
BAZ2123928A
BAZ2123929A
BAZ2123962A
BAZ2223983A
BAZ2224023A
BAZ2224026A
BAZ2224102A
BAZ2224104A
BAZ2224105A

37

BAZ2123725A
BAZ2123763A
BAZ2123826A
BAZ2123888A
BAZ2123889A
BAZ2123942A
BAZ2223983A
BAZ2224009A
BAZ2224016A
BAZ2224037A
BAZ2224051A
BAZ2224056A
BAZ2224057A
BAZ2224091A

38

BAZ2123840A
BAZ2123945A
BAZ2223978A
BAZ2223979A
BAZ2224018A
BAZ2224025A
BAZ2224102A
BAZ2224105A

39

BAZ2123825A
BAZ2123888A
BAZ2123889A
BAZ2123890A
BAZ2223983A
BAZ2223988A
BAZ2224037A
BAZ2224055A
BAZ2224056A
BAZ2224057A
BAZ2224091A
BAZ2224106A

40

BAZ2123882A
BAZ2123941A
BAZ2123948A
BAZ2123957A
BAZ2123958A
BAZ2223983A
BAZ2224036A
BAZ2224037A
BAZ2224055A
BAZ2224056A
BAZ2224057A
BAZ2224091A

41

BAZ2123763A
BAZ2123834A
BAZ2123840A
BAZ2123888A
BAZ2123889A
BAZ2123902A
BAZ2123939A
BAZ2123962A
BAZ2123970A
BAZ2123971A
BAZ2223974A
BAZ2223975A
BAZ2223976A
BAZ2223978A
BAZ2223979A
BAZ2223980A

BAZ2223983A
BAZ2223988A
BAZ2224010A
BAZ2224018A
BAZ2224025A
BAZ2224046A
BAZ2224062A
BAZ2224091A
BAZ2224100A
BAZ2224102A
BAZ2224105A

42

BAZ2123763A
BAZ2123826A
BAZ2123840A
BAZ2123854A
BAZ2123873A
BAZ2123874A
BAZ2123882A
BAZ2123887A
BAZ2123888A
BAZ2123889A
BAZ2123942A
BAZ2123945A
BAZ2223974A
BAZ2223975A
BAZ2223976A
BAZ2223980A
BAZ2223983A
BAZ2224009A
BAZ2224016A
BAZ2224055A
BAZ2224056A
BAZ2224057A
BAZ2224091A
BAZ2224102A
BAZ2224105A

43

BAZ2123818A
BAZ2123888A
BAZ2123889A
BAZ2123918A
BAZ2123939A
BAZ2123947A
BAZ2123962A
BAZ2123970A
BAZ2123971A
BAZ2223983A
BAZ2224010A
BAZ2224023A
BAZ2224081A
BAZ2224082A
BAZ2224102A

44

BAZ2123827A
BAZ2123939A
BAZ2123947A
BAZ2123962A
BAZ2224081A
BAZ2224100A

45

BAZ2123763A
BAZ2123840A
BAZ2123888A
BAZ2123889A
BAZ2223988A
BAZ2224102A

**INDEKS NOSILACA PRIJAVA ŽIGOVA
INDEKS NOSITELJA PRIJAVA ŽIGOVA
ИНДЕКС НОСИЛАЦА ПРИЈАВА ЖИГОВА**

“AVICENA CENTAL GROUP” d.o.o. Brčko distrikt BiH BAZ2224100A	BAZ2223985A
“BARE COMMERCE” d.o.o. Čitluk BAZ2223996A	BAZ2223986A
“EURO STIL” d.o.o. BAZ2224055A	BAZ2223989A
“EURO-METALI” d.o.o. BAZ2224057A	BAZ2223990A
“EURO-ROAL” d.o.o. BAZ2224056A	BAZ2223994A
“GLOBAL ISPAT KOKSNA INDUSTRIJA” d.o.o. LUKAVAC BAZ2223983A	BAZ2223995A
“HIFA OIL” d.o.o. BAZ2224091A	BAZ2224013A
“Pozavarovalnica Sava d.d.” BAZ2224104A	BAZ2224027A
“RUKOTVORINE” d.o.o. Konjic BAZ2123819A	BAZ2224028A
“TOLJAGA” d.o.o. Prijedor BAZ2224080A	BAZ2224079A
“TROPIC MALOPRODAJA” d.o.o. Banja Luka BAZ2123691A	Apatinska Pivara Apatin d.o.o. BAZ2224089A
Acer Incorporated BAZ2123950A	BAZ2224090A
BAZ2123951A	BAT Export Limited BAZ2223991A
Adi Kočo BAZ2224082A	Berg d.o.o. BAZ2123887A
Adnan Zjajo BAZ2123414A	BERLIN-CHEMIE AG BAZ2224012A
Akzo Nobel Coatings International B.V. BAZ2123949A	Birotim d.o.o. Sarajevo BAZ2224023A
ALKALOID AD Skopje BAZ2123872A	BRICK FIT d.o.o. BAZ2123939A
BAZ2123895A	British American Tobacco (Brands) Inc. BAZ2123911A
BAZ2123913A	BAZ2123912A
BAZ2123914A	BRITISH AMERICAN TOBACCO (BRANDS) LIMITED BAZ2123904A
BAZ2123915A	BAZ2224095A
BAZ2123953A	BAZ2224096A
BAZ2123954A	Carlsberg Srbija d.o.o. BAZ2123891A
	CDS Canada 4 L.P. BAZ2224046A
	Chobani L.L.C. BAZ2123961A
	CHONGQING WEIBO COMMUNICATION TECHNOLOGY CO., LTD. BAZ2224093A

BAZ2224094A

BAZ2224110A

DALMACIJAVINO BH d.o.o. za proizvodnju i trgovinu ŠIROKI BRIJEG

BAZ2123948A

Derayah Financial Company

BAZ2224026A

Dioničko društvo Pivara Tuzla

BAZ2224088A

Domaća radinost "MAGIC TOUCH NATURAL COSMETICS", VI. Klopić Murtić (Meho) Meliha

BAZ2123827A

Društvo sa ograničenom odgovornošću "Banjalučka pivara" Banja Luka

BAZ2224092A

Dunhill Tobacco of London Limited

BAZ2123906A

Timur Stroil; Đejla Mahmutović and Barbara Peleš-Stroil

BAZ2123854A

EDIN BEKANOVIĆ

BAZ2123789A

BAZ2123790A

BAZ2123791A

BAZ2123792A

Eisai R&D Management Co., Ltd.

BAZ2123934A

ETI GIDA SANAYI VE TICARET ANONIM SIRKETI

BAZ2123952A

FAES FARMA, S.A.

BAZ2224109A

FARMAVITA DRUŠTVO ZA PROIZVODNJI I TRGOVINU LIJEKOVA d.o.o.

BAZ2224045A

BAZ2224047A

Foundcenter Investment GmbH

BAZ2123840A

FULL DENT D.O.O.

BAZ2224073A

BAZ2224074A

BAZ2224075A

Gate21 d.o.o.

BAZ2123873A

BAZ2123874A

Glaxo Group Limited

BAZ2224029A

BAZ2224030A

Gljiva Sadeta

BAZ2224081A

GotSolution d.o.o.

BAZ2223980A

GreenCycle GmbH

BAZ2224037A

HEMOFARM A.D. farmaceutsko-hemijska industrija Vršac

BAZ2123921A

BAZ2123922A

BAZ2223993A

BAZ2224002A

BAZ2224003A

BAZ2224004A

BAZ2224005A

BAZ2224052A

BAZ2224061A

BAZ2224083A

HERCEGOVINA PRODUKT d.o.o.

BAZ2224031A

BAZ2224032A

BAZ2224058A

BAZ2224059A

BAZ2224063A

BAZ2224077A

BAZ2224078A

HIT DESIGN d.o.o. Tešanj

BAZ2224054A

IDEJA d.o.o. Sarajevo

BAZ2123736A

BAZ2123737A

Incom d.o.o.

BAZ2224040A

BAZ2224041A

Industrija piva i sokova "Trebjesa" d.o.o. Nikšić

BAZ2123907A

INPROZ - Institut za zaštitu i projektovanje d.o.o. Tuzla

BAZ2123763A

Intercontinental Great Brands LLC

BAZ2123877A

INTUITIVA d.o.o.

BAZ2224036A

IVAN LJUBIĆ

BAZ2123888A

BAZ2123889A

J&B LIMITED

BAZ2223982A

JADRAN GALENSKI LABORATORIJ d.d.

BAZ2123421A

Javno preduzeće Elektroprivreda Bosne i Hercegovine d.d.-Sarajevo

BAZ2224106A

Joie International Co., Limited

BAZ2223998A

BAZ2223999A

Kerry Luxembourg S.a.r.l.

BAZ2123828A

BAZ2123829A

KNEBU WINERY d.o.o. Tomislavgrad

BAZ2123947A

Koncern za proizvodnju i promet konditorskih proizvoda BAMBI A.D. Požarevac

BAZ2224038A

BAZ2224039A

BAZ2123923A

Kraft Foods Schweiz Holding GmbH

BAZ2224084A

Lidl Stiftung & Co. KG

BAZ2123705A

BAZ2123930A

BAZ2123931A

BAZ2123955A

BAZ2123956A

BAZ2224086A

LIJEPE KUĆNE STVARI d.o.o.

BAZ2123812A

MARBO PRODUCT d.o.o.

BAZ2224042A

MARIBELLA d.o.o.

BAZ2123871A

MEGGLE Group GmbH

BAZ2224065A

MINT d.o.o. Banja Luka

BAZ2224010A

Monster Energy Company

BAZ2123960A

Montres Tudor SA

BAZ2123725A

Mylan Ireland Limited

BAZ2123933A

Natura Therapy d.o.o.

BAZ2123539A

BAZ2123571A

BAZ2123572A

BAZ2123573A

BAZ2123574A

Nikolay Penchev Penchev

BAZ2123839A

Noorudheen Kalari Parambath

BAZ2123818A

Nuna International B.V.

BAZ2224000A

BAZ2223997A

NUSRETA JUKOVIĆ

BAZ2123882A

OMNIA-MEDIC d.o.o.

BAZ2123890A

PETROLINVEST D.D. SARAJEVO

BAZ2224009A

BAZ2224016A

Pfizer Inc.

BAZ2224053A

BAZ2224101A

Philip Morris Products S.A.

BAZ2224107A

Picerija i kafe-bar "ImperoRomano" Hedija Halilović s.p. Banja Luka

BAZ2123970A

BAZ2123971A

PPG INDUSTRIES OHIO, INC., a corporation organized and existing under the laws of the State of Delaware

BAZ2224060A

Preduzeće za trgovinu, promet i usluge "BU - BU - GAO" d.o.o. Brčko

BAZ2123541A

PRIJEDORČANKA a.d. Prijedor

BAZ2123908A

R&S d.o.o. Sarajevo

BAZ2224022A

Rain International, LLC

BAZ2224048A

Riot Games, Inc. (a Delaware corporation)

BAZ2123902A

BAZ2223978A

BAZ2223979A

BAZ2224018A

BAZ2224025A

BAZ2224105A

Rivian IP Holdings, LLC

BAZ2123941A

BAZ2123942A

SAIC MOTOR CORPORATION LIMITED

BAZ2224051A

SAILUN GROUP CO., LTD.

BAZ2224017A

Sanja Bošnjak

BAZ2223981A

Savez gorskih službi spašavanja u Bosni i Hercegovini

BAZ2223988A

SB Advanced Systems Ltd

BAZ2223974A

BAZ2223975A

BAZ2223976A

Selektiva d.o.o.

BAZ2224062A

SHARP KABUSHIKI KAISHA also trading as SHARP CORPORATION

BAZ2123944A

SOS-Kinderdorf

BAZ2123962A

TD TECH LIMITED

BAZ2123945A

The Body Shop International Limited

BAZ2123905A

Tiffany d.o.o.

BAZ2123938A

TMT doo Tuzla

BAZ2123825A

TOYOTA JIDOSHA KABUSHIKI KAISHA (also trading as TOYOTA MOTOR CORPORATION)

BAZ2224064A

TP-LINK CORPORATION LIMITED

BAZ2123896A

BAZ2123897A

BAZ2123898A

BAZ2123899A

U.R. BISTRO I FAST FOOD "MAMA BURGERS"

BAZ2123918A

UNION-FOODS d.o.o.

BAZ2223992A

Vans, Inc.

BAZ2224085A

Vedran Mujagić; Brano Jakubović and Edin Islamović

BAZ2123857A

VINARIJA ČITLUK d.d. ČITLUK

BAZ2224034A

Voith Hydro Bosnia d.o.o. Živinice

BAZ2123826A

Wagawood društvo sa ograničenom odgovornošću

BAZ2123957A

BAZ2123958A

WELT APO društvo sa ograničenom odgovornošću za proizvodnju, trgovinu, usluge i zastupanje

BAZ2123919A

Woodland pellets

BAZ2224014A

YAMABIKO CORPORATION

BAZ2123903A

YAVUZ MUSTAFA

BAZ2123545A

Yimor d.o.o.

BAZ2223972A

BAZ2223973A

Yuga Labs, Inc., is a Delaware corporation

BAZ2224102A

Zagrebačka Pivovara d.o.o.

BAZ2123916A

BAZ2123917A

Zavarovalnica Triglav d.d.

BAZ2123928A

BAZ2123929A

Zongshen Industrial Group Co., Ltd

BAZ2123940A

Zorg-In d.o.o.

BAZ2123935A

Željko Panić

BAZ2123834A

OBJAVA ŽIGOVA

Bibliografski podaci svrstani su prema rastućem registarskom broju žiga

Podaci su popraćeni NID kodom /Internationally agreed Numbers for the Identification of Data / (broj u zagradi), za identifikaciju podataka o žigovima a prema standardu

Prikaz redoslijeda podataka u objavljenom žigu je slijedeći:

- | | |
|---|--|
| (111) Registarski broj žiga | (181) Datum do kojeg važi pravo na žig |
| (210) Broj prijave žiga | (220) Datum podnošenja prijave žiga |
| (151) Datum registracije žiga | |
| (442) Datum registracije žiga | |
| (300) Podaci o pravu prvenstva (država, datum podnošenja i broj prioritetne prijave) | |
| (230) Datum izložbenog (sajamskog) prava prvenstva | |
| (641) Podaci o prijavi podnesenoj kod bivšeg SZP (broj prijave, datum podnošenja prijave) | |
| (732) Nosilac žiga | |
| (740) Zastupnik | |
| (551) Kolektivni žig | |
| (591) Boje | |
| (554) Trodimenzionalni žig | |
| (539) Opis | |
| (540) Izgled žiga | |

Izgled žiga (text ili slika)
(max 8 x 8 cm za sliku)

- (526) Disklaimer – Dobrovoljno ograničenje obima zaštite
- (531) Među. klasifikacija figurativnih elemenata žigova prema Bečkoj klasifikaciji-sedma edicija
- (511) **Međunarodna klasifikacija roba i usluga prema Ničanskoj klasifikaciji-jedanesta edicija**

STRUKTURA REGISTRARSKOG BROJA ŽIGA
STRUKTURA REGISTRACIJSKOG BROJA ŽIGA
СТРУКТУРА РЕГИСТАРСКОГ БРОЈА ЖИГА

BA Z 97 0001



(111) **BAZ1821058** (181) 12/07/2028

(210) BAZ1821058A (220) 12/07/2018

(151) 29/06/2022

(732) **Komochem d.o.o. Visoko**

ul. D. Zimča 68, 71300 Visoko, BA

(740) Nusmir Huskić

(591) bijela, crna, tamno plava, svijetlo plava,
svijetlo siva, tamno siva

(540)



(531) 2.9,7.1,19.1,26.11,27.5,29.1

(511)

2 Fasadne boje

(111) **BAZ1821192** (181) 06/09/2028

(210) BAZ1821192A (220) 06/09/2018

(151) 13/07/2022

(732) **Agrarni fond Grada Trebinja**

**Vojvode Stepe Stepanovića bb, 89101
Trebinje, BA**

(540)



(531) 7.1,26.11,27.3,27.5

(511)

29 Meso, riba, perad i divljač; mesni ekstrakti; konzervirano,
zamrznuto, sušeno i kuhano voće i povrće; hladetina (želei),
džemovi, kompoti; jaja, mlijeko i mliječni proizvodi; jestiva ulja

i masti.;

30 Kava, čaj, kakao i nadomjesci kave; riža; tapioka, sago;
brašno i proizvodi od žitarica; kruh, kolači, slastice; sladoled;
šećer, med, sirup od melase; kvasac, prašak za dizanje; sol,
senf; ocat, umaci (začini); mirodije; led za hlađenje.;

31 Sirovi i neobrađeni poljoprivredni, akvakulturni,
povrtlarski i šumski proizvodi; sirovo i neobrađeno žito i
sjemenje; svježe voće i povrće, svježe vrtno bilje; prirodne
biljke i cvijeće; lukovice, sadnice i sjeme za sadnju; žive
životinje; hrana i piće za životinje; slad.;

33 Alkoholna pića (osim piva).;

34 Duhan; pribor za pušače; šibice.;

35 Oglašavanje; vođenje komercijalnih poslova;
komercijalna administracija; uredski poslovi.;

44 Medicinske usluge; veterinarske usluge; higijenska
njega i njega ljepote za ljude ili za životinje; poljoprivredne,
povrtlarske i šumarske usluge.

(111) **BAZ1821486** (181) 28/12/2028

(210) BAZ1821486A (220) 28/12/2018

(151) 13/07/2022

(732) **Javna ustanova Predškolska ustanova
- Klub za djecu "Zvezdica" Banja Luka**

**Ulica Jovana Dučića broj 50, Banja
Luka, BA**

(591) zelena, pink, ljubičasta, plava, žuta

(540)



(531) 1.1,27.5,29.1

(511)

41 Predškolsko obrazovanje; planovi igre/obrazovanje;
obrazovanje, zabava i sport; usluge vrtića (obrazovanje ili
zabava); usluge klubova (za zabavu ili obrazovanje).;

43 Dječije jaslice; dječiji vrtići; dnevne jaslice; jaslice (dječiji
vrtići); jaslice i centri za dnevnu njegu; njega novorođenčadi
i predškolske djece u centrima za dnevnu njegu; pružanje
informacija o uslugama u dječijim jaslucama; pružanje skrbi
za djecu poslije nastave; pružanje skrbi za djecu prije
nastave; usluge centara za dnevnu skrb; usluge čuvanja
djece; usluge dnevnih jaslucica; usluge domova za boravak
djece.

(111) **BAZ1921535** (181) 29/01/2029
 (210) BAZ1921535A (220) 29/01/2019
 (151) 13/07/2022

(732) **INDUSTRIAL d.o.o. Sarajevo**
Put Famosa br. 38, 71000 Sarajevo, BA

(540)

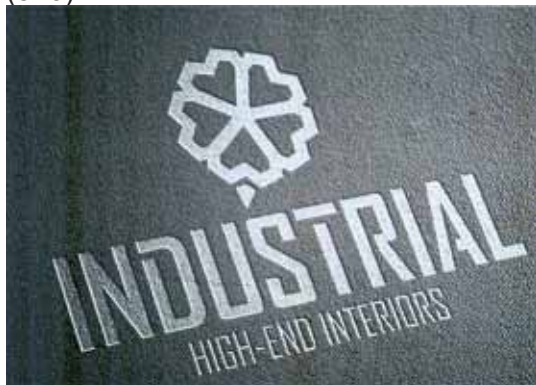

(531) 2.9,5.3,5.5,27.5

(511)

6 Pločice od metala; metalne podne pločice; zidne pločice od metala; građevinski metalni paneli; izolirani metalni paneli za oblaganje zidova; metalni paneli za oglašavanje; metalni paneli za zidove; metalni paneli za oblaganje; metalni paneli za ograde; metalni paneli za vrata.;

19 Nemetalni zidni paneli; nemetalni paneli za vrata; nemetalni paneli za oblaganje; pločice; drvene pločice; nemetalne građevinske pločice; nemetalne podne pločice; nemetalne zidne pločice.;

20 Namještaj; ogledala; okviri; paneli za namještaj; paneli kao dijelovi namještaja; ukrasni drveni paneli; drveni paneli za namještaj, izložbeni paneli u formi namještaja.

(111) **BAZ1921624** (181) 06/03/2029

(210) BAZ1921624A (220) 06/03/2019

(151) 14/07/2022

(732) **Nikola Antić**

Ulica Gramšijeva 9/71, Beograd, RS

(740) Marić & Co d.o.o.

(540)

NICOLA'S

(511)

18 Koža i imitacija kože; životinjska koža, krzno; kovčezi i putne torbe; suncobrani, kišobrani i štapovi za hodanje; bičevi, sedlarski proizvodi; ogrlice, pojasevi i odjeća za životinje; torbe; tašne; novčanici, kovčezi, aktovke, futrole za ključeve, vrećice; poslovne tašne; naprtnjače; torbe za odjeću; vrećice za kupnju; kožne trake; kaiševi za ramena; remenici; pojasevi za prtljagu; palice; futrole za karte i kartice; gajtan od kože ili imitacije kože; neseseri; košarica za njušku; školske torbe; kožne vrpce; ručke za

kovčege; koferi; putne garniture; navlake za kišobrane; torbe za plažu; poslovne aktovke; kutije i futrole od kože ili kožnih ploča ili imitacije kože; ručne torbe; kožno remenje; mrežaste vrećice za kupnju; ruksaci; školske torbe; vrećice za alat od kože ili imitacije kože (prazne); koferčić; kese, omoti i vrećice od kože za pakiranje; okviri za ručne torbe; kenguru za nošenje dojenčadi; torbe za kupnju s kotačima; futrole za ključeve; sportske torbe; marame za nošenje djece; pokrivači za životinje.;

25 Odjeća, obuća, pokrivala za glavu, anorak (vjetrovke s kapuljačom); bermuda hlačiće; bermude za kupanje; bluze; bodiji; bodiji [donje rublje]; bodiji [odjeća]; bolera; bunde; čarape; čarape bez stopala; čarape do gležnja; čarape i dokoljenke; chino hlače; cipele bez vezica; cipele na platformu; cipele s debelim potplatom; cipele s visokim potpeticama; cipele sa sakrivenom petom; cipele za hodanje; cipele za kišu; cipele za ležerne prigode; cipele za slobodno vrijeme; čizme; čizme (gornji dio čizama) [sare]; čizme na vezice; čizme obložene krznom; čizme za snijeg; debela košulja koja se nosi preko drugih odjevnih predmeta; dokoljenice; dolčevite; dolčevlve [džemperi]; dolčevite [odjeća]; donji dijelovi trenirke; dugačke haljine; dugačke jakne; dugački ogrtači (odjeća); duge jakne; dvostrane jakne; džemperi; džemperi bez rukava; džemperi [odjeća]; džemperi [puloveri]; džemperi s okruglim otvorom; džepne marame [odjeća]; ešarpe [šalovi]; formalna odjeća; gležnjače; gornji dijelovi trenirka; gumene čizme; gumene čizme za kišu; hlače; hlače Capri; hlače ispod koljena; hlače od samta; hlače [odjeća]; jakne bez rukava; jakne od krzna; jakne [odjeća]; jakne otporne na kišu; jakne (podstavljene-) [odjeća]; jakne s paperjem; jakne s rukavima; jakne - sakoi; jakne smokinga; jednodijelna odijela; kaputi; kaputi od traperera; karirane jakne; kombinezoni [odjeća]; košulje; košulje i podsuknje; košulje-jakne; košulje s dugačkim rukavima; košulje s gumbima; košulje s kratkim rukavima; košulje s otvorenim vratom; košulje s ovratnicima; košulje za odijela; košulje za odjela; kožna odijela; kožna odjeća; kožnate haljine; kožne cipele; kožne hlače; kožne jakne; kožni kaputi; kožni prsluci; kožni remeni [odjeća], kožni rubovi za obuću; kratke čarape; kratke haljine bez rukava; kratke hlače; kratke hlače od trenirke; kratke majice; kratke podsuknje; kravate; krzna [odjevni predmeti od krzna]; leptir kravate; leptir mašne; ležerna obuća; ležerna odjeća; ležerne hlače; ležerne jakne; ležerne košulje; majice bez naramenica; majice bez rukava; majice bez rukava (top); majice kratkih rukava; majice [odjeća]; manšete [odjevni predmeti]; mantili; marame [odjevni predmeti]; mini suknje; modni šeširi; mokasine; muška odijela; muška odjeća; muške čarape; muške gaće; muške i ženske jakne, kaputi, hlače i potkošulje; muške kratke čarape; muške kupaće gaće; muške kupaće kratke hlače; muške marame za uporabu kao kravate; muški kaputi; muški ogrtači; obuća; obuća za slobodno vrijeme; odjeća; odjeća koja se nosi na kupaći kostim; odjeća od imitacije kože; odjeća od kašmira; odjeća od kože; odjeća od krzna; odjeća od pliša; odjeća od traperera; odjeća za slobodno vrijeme; odjeća za žene; odjevni predmeti; ogrtači [odjeća]; pamučni kaputi; papuče; pletene jakne; pletene kape; pletene košulje; pletene majice; pletene polo majice; pletene rukavice; plisirane suknje; podsuknje; pokrivala za glavu; prsluci; rukavice; sakoi; šal-kravata; šalovi; šalovi i marame za glavu; šeširi; svečana večernja odjeća; svečane cipele; svečane hlače; svečane kratke haljine; svilena odjeća; svilene kravate; tajice bez stopala; tajice [hlače]; tekstilni remeni [odjeća]; temsice; tiskane majice; tkana odjeća; tople jakne; trake za glavu [odjevni predmeti]; trake za uši [odjeća]; trake za vrat [dijelovi odjeće]; traper; traper jakne; traperice;

trenirke; tričetvrt hlače; tunike; večernja odijela; večernja odjeća; večernje haljine; večernji kaputi; veste; vjetrovke; vunena odjeća; vunene čarape; vunene kape; ženska obuća; ženska odijela; ženske bluze; ženske čizme; ženske kape; ženske košulje; ženske košulje - donje rublje; ženske sandale; ženske svečane haljine; ženski kaputi; ženski kostimi; ženski šeširi; ženski šeširi [pokrivala za glavu]; zimске čizme; zimski kaputi.;

35 Oglašavanje i reklamiranje, vođenje kancelarijskih poslova; komercijalna administracija; uredski poslovi, usluge maloprodajnih trgovina, veleprodajnih trgovina, posredstvom prodajnih kataloga putem pošte ili putem elektronskih medija, na primjer, putem web stranica ili televizijskih prodajnih programa; usluge veleprodaje, maloprodaje i poštanskih narudžbi koje se odnose na prodaju tekstila i proizvoda od tekstila, odjeće, obuće, pokrivala za glavu; oglašavanje; organiziranje izložbi u komercijalne ili reklamne svrhe; objavljivanje reklamnih tekstova; neposredno oglašavanje putem pošiljaka; marketinška istraživanja; oglašavanje na otvorenom; zapošljavanje osoblja; oglašavanje putem radija; oglašavanje putem televizije; on-line oglašavanje na računalnoj mreži.

(111) **BAZ1921785** (181) 30/04/2029

(210) BAZ1921785A (220) 30/04/2019

(151) 14/07/2022

(732) **TRADITION GROUP INTERNATIONAL LLC,**

1013 Centre Road Ste, Wilmington DE 19805, Delaware, US

(740) Nemanja Šikman

(591) plava, bijela

(540)



(531) 3.7,25.7,27.5,29.1

(511)

29 Voće konzervirano, konzervisano povrće, gljive konzervisane, džemovi, marmelada, mlijeko, sirevi, jogurt, puter, kikiriki puter, humus (pasta od lelebija), kikiriki obrađen, sjemenke obrađene, suncokretove sjemenke, obrađene, jestive sjemenke lana, neobrađene, orasi pripremljeni.;

30 Sjemenke susama (začin), riža.;

32 Voćni sok.

(111) **BAZ1921786** (181) 30/04/2029

(210) BAZ1921786A (220) 30/04/2019

(151) 14/07/2022

(732) **TRADITION GROUP INTERNATIONAL LLC,**

1013 Centre Road Ste, Wilmington DE 19805, Delaware, US

(740) Nemanja Šikman

(591) oker, plava, bijela

(540)



(531) 2.1,6.3,25.1,26.2,27.5,29.1

(511)

16 Filter (tube) za cigarete.;

29 Riba konzervisana, voće konzervisano, povrće konzervisano, ekstra djevičansko maslinovo ulje, maslinovo ulje za ishranu, masline; Kocke za potpalu.;

30 Pasirani sos.;

31 Hrana za životinje.

(111) **BAZ1921857** (181) 24/05/2029

(210) BAZ1921857A (220) 24/05/2019

(151) 14/07/2022

(732) **Dwelt d.o.o.**

Bulevar srpske vojske 17, Banja Luka, BA

(591) siva

(540)



(531) 27.5,29.1

(511)

9 Računarski softver, snimljeni; računarske softverske platforme snimljene i daunlodovane.;

35 Prikupljanje informacija u kompjuterske baze podataka, sistemacija informacija u kompjuterskim bazama podataka.;

42 Softver u vidu servisa, razvoj softvera u okviru izdavanja softvera, dizajniranje računarskog softvera.

(111) **BAZ1921865** (181) 28/05/2029

(210) BAZ1921865A (220) 28/05/2019

(151) 22/06/2022

(732) **Motorex d.o.o.**

**Mehmeda Ahmedbegovića bb, 75320
Gračanica, BA**

(591) crna

(540)



(531) 27.5,29.1

(511)

12 Vozila (autodijelovi).

(111) **BAZ1921866** (181) 28/05/2029

(210) BAZ1921866A (220) 28/05/2019

(151) 22/06/2022

(732) **Motorex d.o.o.**

**Mehmeda Ahmedbegovića bb, 75320
Gračanica, BA**

(591) bijela

(540)



(531) 27.5

(511)

12 Vozila (autodijelovi).

(111) **BAZ1921867** (181) 28/05/2029

(210) BAZ1921867A (220) 28/05/2019

(151) 06/10/2021

(732) **Udruženje planinarsko društvo
"Željezničar"**

Ključka 2, 71000 Sarajevo, BA

(740) Haračić Rašid

(591) bijela, zelena, tamno smeđa

(540)

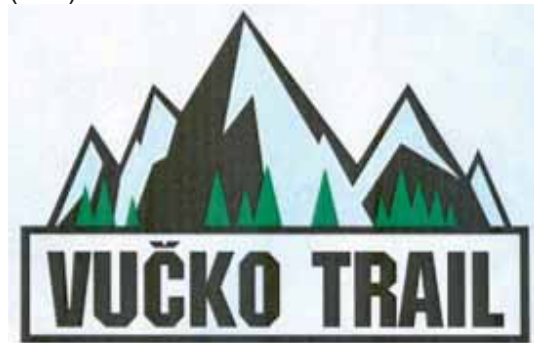

(531) 6.1,6.19,26.4,27.5,29.1

(511)

41 Obrazovanje, obuka, razonoda, sportske i kulturne aktivnosti.

(111) **BAZ1921965** (181) 23/07/2029

(210) BAZ1921965A (220) 23/07/2019

(151) 27/07/2022

(732) **Mourah d.o.o. Sarajevo**

ul. Fra Anđela Zvizdovića br. 1, BA

(740) Zajednička advokatska kancelarija Emina Saračević i Adis Gazibegović

(540)



(531) 26.1,27.5

(511)

7 Mašine, mašinski alati, električni alati, motori i pogonske mašine, osim za kopnena vozila, mašinske spojnice i transmisioni elementi, osim za kopnena vozila, poljoprivredne sprave osim onih kojima se ručno upravlja, inkubatori za jaja, automatske mašine za prodaju.;

9 Aparati i instrumenti naučni, istraživački, navigacioni, geodetski, fotografski, kinematografski, audiovizuelni,

optički, za vaganje, mjerenje, signalizaciju, otkrivanje, testiranje, kontrolu (inspekciju), spašavanje i nastavu, aparati i instrumenti za provođenje, prekid, transformaciju, akumulaciju, regulisanje ili kontrolu distribucije ili upotrebe električne energije, aparati i instrumenti za snimanje, prenos, reprodukovanje ili obradu zvuka, slike ili podataka, snimljeni podaci i podaci koji se mogu preuzeti, računarski softver, prazni nosači podataka za digitalno ili analogno snimanje i skladištenje; mehanizmi za aparate koji se pokreću novcem ili žetonom, registar kase, računске mašine, računari i periferni računarski uređaji, ronilačka odijela, ronilačke maske, čepovi za uši za ronioce, Štipaljke za nos za ronioce i plivače, rukavice za ronioce, aparati za disanje za podvodno plivanje, aparati za gašenje požara.;

39 Prevoz, pakovanje i skladištenje, organizovanje putovanja.

(111) **BAZ2022383** (181) 13/02/2030
 (210) BAZ2022383A (220) 13/02/2020
 (151) 18/07/2022
 (732) **OR "BERBER.BA"**
Josipa Pančića 8, 71000 Sarajevo, BA
 (540)

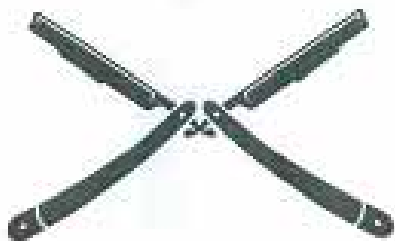

BERBER

(526) BERBER
 (531) 10.5.4,10.5.5,27.5.1
 (511)
 44 Usluge brijačnice.

(111) **BAZ2022437** (181) 28/02/2030
 (210) BAZ2022437A (220) 28/02/2020
 (151) 04/07/2022
 (732) **BODY - držim liniju d.o.o.**
Zmaja od Bosne b.b., 71000 Sarajevo, BA
 (540)



(531) 2.3,27.5
 (511)

3 Kozmetika; Kozmetičke kreme; Kozmetički setovi; Kozmetičke olovke; Kozmetički preparati za kupke; Kozmetički preparati za njegu kože; kozmetički preparati za trepavice, kozmetički preparati za mršanje.;

5 Dodaci prehrani namijenjen za dodatak svakodnevnoj ishrani i poboljšanje zdravlja; Zamjenski obroci, dijetalna hrana i pića prilagođena za medicinsku ili veterinarsku upotrebu; Dodatak prehrani Acai praha; Bademovo mlijeko za farmaceutske svrhe; Preparati Aloe vere za farmaceutske svrhe; Aminokiseline za medicinske svrhe; Antibiotici; Antioksidativne pilule; Pilule za suzbijanje apetita; Pilule za suzbijanje apetita u medicinske svrhe; Kapsule za lijekove; Kazeinski dodaci prehrani; Kolagen za medicinske svrhe; Dijetalna vlakna; Digestivni/probavni za farmaceutske svrhe; Enzimski (enzyme) dodaci prehrani; Biljni ekstrakti za medicinske svrhe; Biljni čajevi za medicinske svrhe; Imunostimulansi; Laksativi; Lecitinski dodaci prehrani; Dodaci prehrani lanene sjemenke; Mineralni dodaci prehrani; Farmaceutski preparati; Propolis dodatak prehrani; Pilule za mršanje; Vitaminski preparati; Flasteri sa dodacima vitamina; Dodaci prehrani pšeničnih klica; Kvasac dodatak prehrani.;

32 Aromatizovana gazirana pića; Aromatizovane vode; Bezalkoholna aromatizovana gazirana pića; Bezalkoholna gazirana pića od voćnog soka; Bezalkoholna pića; Bezalkoholna pića koja sadrže voćne sokove; Bezalkoholna pića koja sadrže sokove od povrća; Bezalkoholna pića na bazi voća aromatizovana čajem; Bezalkoholna pića obogaćena vitaminima i mineralnim solima; Bezalkoholna pića od aloe vere; Bezalkoholna pića od povrća; Bezalkoholna pića s okusom čaja; Bezalkoholna pića s okusom kafe; Bezalkoholna pića sa okusom voća; Bezalkoholna sladna pića; Bezalkoholna voćna pića; Bezalkoholni gazirani napici sa okusom čaja; Bezalkoholni koncentrirani voćni sirup; Bezalkoholni napici na bazi meda.

(111) **BAZ2022568** (181) 20/05/2030
 (210) BAZ2022568A (220) 20/05/2020
 (151) 04/07/2022
 (732) **Alarm Grass d.o.o.**

Blagaj bb, 88201 Mostar, BA

(540)



(531) 7.11,26.3,26.11,27.3,27.5

(511)

35 Oglašavanje; vođenje poslova; poslovno upravljanje; uredski poslovi; usluge reklamiranja i promocije zajmoprimaca u objektu. ;

36 Usluge upravljanja nekretninom; iznajmljivanje poslovnih prostora za trgovačke radnje i uslužne radnje, usluge iznajmljivanja nekretnina za stalnu uporabu.;

40 Usluge konzerviranja hrane i pića.;

41 Usluge koje se sastoje od bilo kojeg oblika obrazovanja osoba ili treninga životinja, fitness centri; usluge koje imaju za cilj zabavu, razonodu ili rekreaciju ljudi; igraone za djecu; predstavljanje vizualne umjetnosti ili književnih djela javnosti u obrazovne ili kulturne svrhe, galerije, usluge diskoteka.;

43 Ugostiteljski objekti; restorani i ostali objekti za pripremu hrane. ;

44 Usluge ustanova za odmor i oporavak.

(111) **BAZ2022569** (181) 20/05/2030

(210) BAZ2022569A (220) 20/05/2020

(151) 04/07/2022

(732) **Alarm Grass d.o.o.**

Blagaj bb, 88201 Mostar, BA

(540)



(531) 7.11,26.3,26.11,27.3,27.5

(511)

35 Oglašavanje; vođenje poslova; poslovno upravljanje; uredski poslovi; usluge reklamiranja i promocije zajmoprimaca u objektu. ;

36 Usluge upravljanja nekretninom; iznajmljivanje poslovnih prostora za trgovačke radnje i uslužne radnje, usluge iznajmljivanja nekretnina za stalnu uporabu.;

40 Usluge konzerviranja hrane i pića.;

41 Usluge koje se sastoje od bilo kojeg oblika obrazovanja osoba ili treninga životinja, fitness centri; usluge koje imaju za cilj zabavu, razonodu ili rekreaciju ljudi; igraone za djecu; predstavljanje vizualne umjetnosti ili književnih djela javnosti u obrazovne ili kulturne svrhe, galerije, usluge diskoteka. ;

43 Ugostiteljski objekti, restorani i ostali objekti za pripremu hrane. ;

44 Usluge ustanova za odmor i oporavak.

(111) **BAZ2022620** (181) 09/06/2030

(210) BAZ2022620A (220) 09/06/2020

(151) 27/07/2022

(732) **PharmaS zastupanje, konsalting, marketing, d.o.o. Sarajevo**

Ilidža, Sarajevo Dio, Ul. Pijačna broj 14 K, BA

(540)

MAGNEZIPOSITIVO

(511)

5 Dodaci prehrani koji se prvenstveno sastoje od magnezija; dodaci prehrani koji se uglavnom sastoje od magnezija; magnezijeve soli za farmaceutsku uporabu; magnezijev sulfat za farmaceutsku uporabu; magnezijev oksid za medicinsku uporabu; magnezijev hidroksid za medicinsku uporabu; magnezij za farmaceutske potrebe; vitaminski napici; vitaminski pripravci; vitaminski dodaci; vitamini i vitaminski pripravci; kemijsko-farmaceutski proizvodi; kemijski preparati za medicinske potrebe; kemijski preparati za farmaceutske potrebe; hrana za dojenčad; dijetne tvari za medicinske potrebe; higijenski pripravci za medicinske potrebe; higijenski pripravci za medicinsku uporabu; farmaceutski proizvodi i prirodna ljekovita sredstva; pripravci za uporabu kao prehrambeni dodaci za ljude [medicinski]; farmaceutski pripravci za ljudsku primjenu; farmaceutski pripravci za regulaciju imunološkog sustava; farmaceutski preparati za liječenje poremećaja probavnog sustava; dodaci prehrani za ljude i životinje; dodaci prehrani koji sadrže vitamine; dodaci prehrani i dijetetski pripravci; dodaci prehrani; dijetetski prehrambeni pripravci prilagođeni za medicinske potrebe; dijetetski i hranjivi dodaci; homeopatski farmaceutski proizvodi; farmaceutski pripravci i tvari; farmaceutski pripravci.

(111) **BAZ2022861** (181) 11/09/2030
 (210) BAZ2022861A (220) 11/09/2020
 (151) 14/06/2022
 (732) **The Procter & Gamble Company**
One Procter & Gamble Plaza,
Cincinnati, Ohio 45202, US
 (740) DR DIANA PROTIC TKALČIĆ &
 PARTNERS d.o.o.
 (591) ljubičasta
 (540)



(531) 24.17,26.11,27.3,27.5,29.1
 (511)

5 Farmaceutski proizvodi; dijetni proizvodi za medicinsku upotrebu; dodaci prehrani za medicinsku upotrebu; flasteri, materijali za previjanje; ljepljivi flasteri za medicinsku upotrebu; kreme za medicinsku upotrebu; ulja i masti i derivati ulja i masti za medicinsku upotrebu, ulje iz jetre bakalara.

(111) **BAZ2022908** (181) 01/10/2030
 (210) BAZ2022908A (220) 01/10/2020
 (151) 25/08/2022
 (732) **TOYOTA JIDOSHA KABUSHIKI**
KAISHA (also trading as TOYOTA
MOTOR CORPORATION)
1, Toyota-cho, Toyota-shi, Aichi-ken,
JP
 (740) PETOŠEVIĆ d.o.o.
 (540)

TOYOTA BZ4

(511)
 12 Automobili i strukturalni dijelovi za njih.

(111) **BAZ2022913** (181) 02/10/2030
 (210) BAZ2022913A (220) 02/10/2020
 (151) 25/07/2022
 (732) **“RDT SWISSLION” Društvo za**
proizvodnju, prevoz, trgovinu i usluge,
export-import d.o.o.
Nikšički put bb, 89101 Trebinje, BA
 (591) plava, crvena, zelena, svijetlo plava,
 ciklama, narandžasta, bijela
 (540)



(531) 2.9,27.5,29.1
 (511)

29 Mliječni krem proizvodi sa kakaom i lješnikom.;

30 Krem namazi na bazi kakaoa i lješnika, hljeb, peciva i poslastice, čokolade, brašno i proizvodi od žitarica (kroasani, vafel proizvodi, keks).;

32 Bezalkoholni napici.

(111) **BAZ2022935** (181) 06/10/2030
 (210) BAZ2022935A (220) 06/10/2020
 (151) 27/06/2022
 (732) **M/S. ABDUL QAYYUM CORNER. L.L.C**
P.B. NO: 65198, Dubai, AE
 (740) DR DIANA PROTIC TKALČIĆ &
 PARTNERS d.o.o.
 (540)



(531) 27.1,27.5
 (511)

14 Plemeniti metali i njihove legure; nakit, drago i poludrago kamenje; urarski proizvodi i hronometrijski instrumenti.;

35 Oglašavanje i reklamiranje; vođenje komercijalnih poslova; komercijalna administracija; uredski poslovi.

(111) **BAZ2022945** (181) 16/10/2030
 (210) BAZ2022945A (220) 16/10/2020
 (151) 25/07/2022
 (732) **Wide Faith Investment Holdings Limited**
263 Min Street, Road Town, Tortola, VG
 (740) Amela Selmanagić
 (540)



**RISE
BUDDY**

(531) 27.5

(511)

30 Grickalice na bazi žitarica; grickalice na bazi riže.

(111) **BAZ2022951** (181) 21/10/2030
 (210) BAZ2022951A (220) 21/10/2020
 (151) 21/06/2022
 (732) **The Procter & Gamble Company**
One Procter & Gamble Plaza,
Cincinnati, Ohio 45202, US
 (740) DR DIANA PROTIĆ TKALČIĆ &
 PARTNERS d.o.o.
 (540)



(531) 1.1,1.7,1.15,2.9,9.3,24.15,26.1,27.5

(511)

5 Jednokratne pelene i gaćice za odvikavanje od pelena.

(111) **BAZ2022952** (181) 23/10/2030
 (210) BAZ2022952A (220) 23/10/2020
 (151) 26/07/2022
 (732) **Zhengzhou Yutong Group CO., Ltd. No. 8 Changchun Road, Hi-Tech Industrial Park, Zhengzhou, CN**
 (740) STAM d.o.o.
 (540)



YUTONG

(531) 27.5

(511)

7 Mašine za bušenje, mešači, valjci [mašine], parni valjci, mašine za izbeljivanje, buldožeri, kopači, mehanički, bageri, mašine za katranisanje, mašine za postavljanje šina, mašine za pravljenje puteva, mašine za izradu šina, kopači [mašine], hidraulični klipovi [mašine], mašine za pomeranje zemlje, plugovi za kopanje rovova, lopate, mehaničke, Mašine i mašinerija koje se koriste u zemljanim radovima u oblasti građevinarstva, mostova i puteva, Vibratori za beton, mašine za utovar i istovar, teretne dizalice, starteri za motore, klipovi prigušivača [delovi mašina], amortizeri za mašine, mašine za čišćenje puteva, samohodne, pulverizatori otpadnih voda, aparati za pranje, instalacije za pranje vozila, mašine i aparati za čišćenje, električni, drobilice otpada [mašine], drobilice i prese za otpad, drobilice i prese za đubre, mašine za presovanje đubreta, mašine za presovanje otpada, bageri za vodu.

- (111) **BAZ2022953** (181) 23/10/2030
 (210) BAZ2022953A (220) 23/10/2020
 (151) 26/07/2022
 (732) **Krčma "Stara Banja Luka", Marko Ćurlić c.p. Banja Luka**
Meše Selimovića 3, Banja Luka, BA
 (591) bijela, tamno plava, crna
 (540)

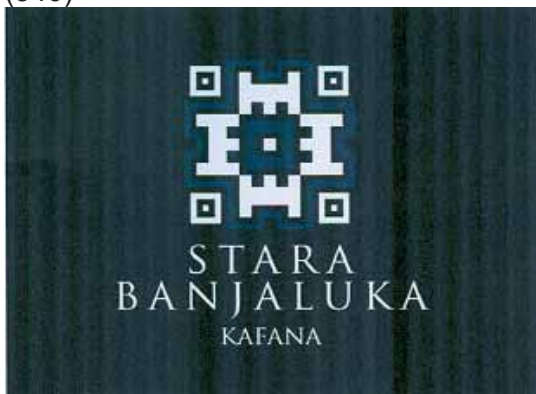

(526) podnosilac ne traži isključiva prava na dio znaka koji predstavlja uzorak šeme zmijanskog veza, koji predstavlja kulturnu baštinu pod zaštitom UNESCO-a

- (531) 24.17,25.1,25.12,26.4,26.7,27.5
 (511)

43 Usluge pružanja hrane i pića.

- (111) **BAZ2022954** (181) 26/10/2030
 (210) BAZ2022954A (220) 26/10/2020
 (151) 21/06/2022
 (300) 14628/2020
 15/10/2020
 CH
 (732) **Cisco Technology, Inc.**
170 West Tasman Drive, San Jose, California 95134, US
 (740) DR DIANA PROTIĆ TKALČIĆ & PARTNERS d.o.o.
 (540)

CISCO CATALYST

(511)
 42 Znanstvene i tehnološke usluge kao i pripadajuće usluge istraživanja i dizajna; usluge industrijskih analiza, industrijskih istraživanja i industrijskog dizajna; usluge kontrole kvalitete i utvrđivanja autentičnosti; dizajn i razvoj kompjuterskog hardvera i softvera; softver kao usluga (SaaS); infrastruktura kao usluga (IaaS); platforma kao

usluga (PaaS); usluge u oblasti IT; konsultantske usluge u oblasti dizajna, izbora, implementacije, upravljanja i upotrebe kompjuterskih hardverskih i softverskih sistema za druge; dizajn kompjuterskih mreža za druge; konsultantske usluge u vezi kompjutera; usluge tehničke podrške, naime, rješavanje problema u vidu dijagnosticiranja kompjuterskih hardverskih i softverskih problema; usluge tehničke podrške u oblasti sigurnosti kompjutera, podataka, elektronske pošte, weba i mreža, naime, nadgledanje mrežnih sistema u svrhu tehničke i kompjuterske sigurnosti i rješavanje problema u vidu dijagnosticiranja kompjuterskih hardverskih i softverskih problema; kompjuterske usluge, naime, otkrivanje, blokiranje i uklanjanje kompjuterskih virusa i prijetnji, šifriranje i utvrđivanje autentičnosti podataka, sprječavanje gubitka podataka, oporavak podataka, osiguravanje mreža, i otkrivanje, filtriranje, analiziranje, upravljanje i blokiranje elektronskih komunikacija; ažuriranje kompjuterskog softvera za druge; pružalac aplikacionih usluga (ASP), naime, hosting softverskih aplikacija za druge; online usluge, naime, obezbjeđivanje informacija putem kompjuterskih mreža u oblasti kompjuterskog umrežavanja, kompjuterskih mreža, kompjuterskih sistema, kompjuterske i mrežne sigurnosti i računarstva u oblaku; tehničke konsultacije i tehničko istraživanje u oblasti dizajna kompjuterskih mreža i mrežnih sistema i računarstva u oblaku; konsultacije u oblasti dizajna i razvoja tehnologija za virtualizaciju za preduzeća i poslovne djelatnosti; obezbjeđivanje privremenog korištenja online softvera koji se ne može preuzeti u oblasti kompjuterskih mrežnih komunikacija, naime, softvera za upotrebu za dizajn, implementaciju i operativni rad kompjuterskih mreža za rad u oblaku; usluge platforme kao usluga (PAAS) koje obuhvataju kompjuterske softverske platforme za obezbjeđivanje privremenog korištenja online softvera koji se ne može preuzeti u oblasti kompjuterskih mrežnih komunikacija, naime, softvera za upotrebu za dizajn, implementaciju i operativni rad kompjuterskih mreža za rad u oblaku; usluge infrastrukture kao usluge (IAAS), naime, hosting softvera za obezbjeđivanje privremenog korištenja online softvera koji se ne može preuzeti u oblasti kompjuterskih mrežnih komunikacija, naime, softvera za upotrebu za dizajn, implementaciju i operativni rad kompjuterskih mreža za rad u oblaku; usluge infrastrukture kao usluge (IAAS) koje obezbjeđuju privremeno korištenje online softvera koji se ne može preuzeti za omogućavanje poslovnim subjektima, podatkovnim centrima i pružaocima telekomunikacijskih usluga da postave, upravljaju, otkrivaju greške, prate i ažuriraju mrežni softver i usluge; usluge platforme kao usluge (PAAS) koje obezbjeđuju privremeno korištenje online softvera koji se ne može preuzeti za omogućavanje poslovnim subjektima, podatkovnim centrima i pružaocima telekomunikacijskih usluga da postave, upravljaju, otkrivaju greške, prate i ažuriraju mrežni softver i usluge; usluge infrastrukture kao usluge (IAAS) koje obezbjeđuju privremeno korištenje online softvera koji se ne može preuzeti za omogućavanje poslovnim subjektima, podatkovnim centrima i pružaocima telekomunikacijskih usluga da postave, upravljaju, otkrivaju greške, prate i ažuriraju mrežni softver i usluge; pružalac aplikacionih usluga koji obuhvata softver za aplikacioni programski interfejs (API) za kreiranje aplikacija za upotrebu u operativnom radu, upravljanju, konfigurisanju, optimizaciji, nadgledanju, automatizaciji i sigurnosti mreža; kompjuterske sigurnosne usluge, naime, ograničenje pristupa i putem kompjuterskih mreža do neželjenih websajtova i medija; obezbjeđivanje informacija u oblasti razvoja kompjuterskog umrežavanja i softvera; konsultantske usluge u oblasti informacione tehnologije;

usluge softvera kao usluge (SAAS) koje obuhvataju poslovni i mrežni analitički softver za upravljanje kompjuterskim mrežama i telekomunikacionim mrežama, obezbjeđivanje sigurnosti podataka, nadgledanje mrežnih performansi, i za skupljanje i analizu podataka o korištenju mreže i podataka o aktivnosti korisnika, uređaja, aplikacija i klijenata; usluge platforme kao usluge (PAAS) koje obuhvataju kompjuterske softverske platforme za obezbjeđivanje poslovnog i mrežnog analitičkog softvera za upravljanje kompjuterskim mrežama i telekomunikacionim mrežama, obezbjeđivanje sigurnosti podataka, nadgledanje mrežnih performansi, i za skupljanje i analizu podataka o korištenju mreže i podataka o aktivnosti korisnika, uređaja, aplikacija i klijenata; usluge softvera kao usluge (SaaS) koje obuhvataju softver za povezivanje, operativni rad i upravljanje umreženim uređajima putem bežičnih ili ožičenih mreža; usluge platforme kao usluge (PAAS) koje obuhvataju kompjuterske softverske platforme za povezivanje, operativni rad i upravljanje umreženim uređajima putem bežičnih ili ožičenih mreža; usluge infrastrukture kao usluge (IAAS), naime, hosting softvera za povezivanje, operativni rad i upravljanje umreženim uređajima putem bežičnih ili ožičenih mreža; usluge softvera kao usluge (SaaS) koje obuhvataju softver za povezivanje, operativni rad i upravljanje umreženim uređajima u intemetu stvari; usluge platforme kao usluge (PAAS) koje obuhvataju kompjuterske softverske platforme za povezivanje, operativni rad i upravljanje umreženim uređajima u internetu stvari; usluge infrastrukture kao usluge (IAAS), naime, hosting softvera za povezivanje, operativni rad i upravljanje umreženim uređajima u internetu stvari; usluge softvera kao usluge (SaaS) koje obuhvataju softver za upravljanje machine-to-machine aplikacijama i machine-to-machine mrežama; usluge platforme kao usluge (PAAS) koje obuhvataju kompjuterske softverske platforme za upravljanje machine-to-machine aplikacijama i machine-to-machine mrežama; usluge infrastrukture kao usluge (IAAS), naime, hosting softvera za upravljanje machine-to-machine aplikacijama i machine-to-machine mrežama; fog kompjuterske usluge, naime, obezbjeđivanje virtuelnih kompjuterskih sistema i virtuelnih kompjuterskih okruženja u kojima su kompjuterski resursi i aplikacione usluge distribuirani u vidu decentralizovane kompjuterske infrastrukture; softver koji se ne može preuzeti za upotrebu u edge analitici; usluge platforme kao usluge (PAAS) koje obuhvataju kompjuterske softverske platforme za upotrebe u edge analitici; usluge infrastrukture kao usluge (IAAS), naime, hosting softvera za upotrebu u edge analitici; softver koji se ne može preuzeti i oblak platforma koji rutiraju i transmituju podatke između povezanih uređaja, aplikacija i podatkovnih platformi; usluge platforme kao usluge (PAAS) koje obuhvataju kompjuterske softverske platforme i oblak platforme koje rutiraju i transmituju podatke između povezanih uređaja, aplikacija i podatkovnih platformi; usluge infrastrukture kao usluge (IAAS), naime, hosting softvera i oblak platformi koji rutiraju i transmituju podatke između povezanih uređaja, aplikacija i podatkovnih platformi; softver koji se ne može preuzeti i oblak platforma za prikupljanje, skladištenje, analiziranje i obezbjeđivanje poslovne inteligencije interneta stvari (IoT); usluge platforme kao usluge (PAAS) koje obuhvataju kompjuterske softverske platforme i oblak

platforme za prikupljanje, skladištenje, analiziranje i obezbjeđivanje poslovne inteligencije interneta stvari (IoT); usluge infrastrukture kao usluge (IAAS), naime, hosting softvera i oblak platformi za prikupljanje, skladištenje, analiziranje i obezbjeđivanje poslovne inteligencije interneta stvari (IoT); softver koji se ne može preuzeti i oblak platforma za prikupljanje, povezivanje, transmitovanje i analiziranje machine-to-machine podataka od i između povezanih uređaja, aplikacija i kompjuterskih mreža; usluge platforme kao usluge (PAAS) koje obuhvataju kompjuterske softverske platforme i oblak platforme za prikupljanje, povezivanje, transmitovanje i analiziranje machine-to-machine podataka od i između povezanih uređaja, aplikacija i kompjuterskih mreža; usluge infrastrukture kao usluge (IAAS), naime, hosting softvera i oblak platformi za prikupljanje, povezivanje, transmitovanje i analiziranje machine-to-machine podataka od i između povezanih uređaja, aplikacija i kompjuterskih mreža; softver koji se ne može preuzeti i oblak platforma za machine-to-machine mreže za povezivanje podataka, upravljanje uređajima, konfigurisanje, obezbjeđivanje, upravljanje, integrisanje i kontrolisanje uređaja interneta stvari (IoT); usluge platforme kao usluge (PAAS) koje obuhvataju kompjuterske softverske platforme i oblak platforme za machine-to-machine mreže za povezivanje podataka, upravljanje uređajima, konfigurisanje, obezbjeđivanje, upravljanje, integrisanje i kontrolisanje uređaja interneta stvari (IoT); usluge infrastrukture kao usluge (IAAS), naime, hosting softvera i oblak platformi za machine-to-machine mreže za povezivanje podataka, upravljanje uređajima, konfigurisanje, obezbjeđivanje, upravljanje, integrisanje i kontrolisanje uređaja interneta stvari (IoT); softver koji se ne može preuzeti i oblak platforma za razvijanje, postavljanje, instaliranje, konfigurisanje, operativni rad, nadziranje i upravljanje machine-to-machine aplikacijama; usluge platforme kao usluge (PAAS) koje obuhvataju kompjuterske softverske platforme i oblak platforme za razvijanje, postavljanje, instaliranje, konfigurisanje, operativni rad, nadziranje i upravljanje machine-to-machine aplikacijama; usluge softvera kao usluge (SAAS) koje obuhvataju softver za dizajniranje, planiranje, obezbjeđivanje, operativni rad i optimizaciju kompjuterskih mreža i telekomunikacionih mreža; usluge platforme kao usluge (PAAS) koje obuhvataju softver za dizajniranje, planiranje, obezbjeđivanje, operativni rad i optimizaciju kompjuterskih mreža i telekomunikacionih mreža; usluge infrastrukture kao usluge (IAAS), naime, hosting softvera za dizajniranje, planiranje, obezbjeđivanje, operativni rad i optimizaciju kompjuterskih mreža i telekomunikacionih mreža; usluge softvera kao usluge (SAAS) koje obuhvataju softver za sigurnost podataka i za nadziranje, analiziranje i optimizaciju performansi kompjuterskih mreža i web aplikacija; usluge platforme kao usluge (PAAS) koje obuhvataju kompjuterske softverske platforme za sigurnost podataka i za nadziranje, analiziranje i optimizaciju performansi kompjuterskih mreža i web aplikacija; usluge infrastrukture kao usluge (IAAS), naime, hosting softvera za sigurnost podataka i za nadziranje, analiziranje i optimizaciju performansi kompjuterskih mreža i web aplikacija; konsultantske usluge u oblasti fog računarstva, edge analitike i machine-to-machine komunikacija; usluge tehničke podrške, naime, usluge upravljanja infrastrukturom na daljinu ili na licu mjesta za nadziranje, administriranje i upravljanje javnim ili privatnim oblacima i softverom u oblasti interneta stvari (IoT).

- (111) **BAZ2022955**(181) 26/10/2030
 (210) BAZ2022955A (220) 26/10/2020
 (151) 26/07/2022
 (732) **DOMOD d.o.o. Sarajevo**
Srđana Aleksića 20, 71000 Sarajevo,
BA
 (740) KARABDIĆ KERIM
 (591) crna, žuta
 (540)



- (531) 26.4,26.11,27.5,29.1
 (511)

35 Veleprodaja i maloprodaja na polju sljedeće robe: pribor za vozila, hemikalije koje se koriste u industriji, nauci i fotografiji, kao i u poljoprivredi, hortikulturi i šumarstvu, farmaceutskim i veterinarskim preparatima, sanitarnim preparatima za medicinske svrhe, željezariji, sitnim metalnim predmetima -hardver, električni kućanski uređaji, električni i elektronički uređaji i instrumenti, audio-video oprema, naročito oprema i pribor za snimanje, prijenos ili reprodukciju zvuka i / ili slike, računarski hardver i softver, datoteke za preuzimanje, fotografski, kinematografski i optički aparati, uređaji i mediji za snimanje, nosači podataka svih vrsta, snimljeni nosači podataka svih vrsta, medicinski uređaji i oprema, električni i neelektrični kućanski uređaji, posuđe i posuđe za kupatilo i kuhinju, uređaji za kuhanje i grijanje, uređaji za hlađenje, uređaji za osvjtljenje, nakit, horološki i kronometrijski instrumenti, pribor za pisanje, namještaj, igračke, računarske i video igre, gimnastički i sportski proizvodi, dijetetske tvari, hrana za bebe, kafa, pripravci od žitarica, sirupi i drugi pripravci za proizvodnju napitaka; oglašavanje; poslovni menadžment; poslovna administracija; uredski poslovi; usluge upravljanja i administracije, i to usluge na području oglašavanja, poslovnog upravljanja, poslovne administracije i uredske funkcije za firme koje prodaju veleprodajne elektroničke medije i električne uređaje; dogovaranje ugovora za druge u vezi s prodajom robe i pružanjem usluga, te ugovaranje ugovora o kupoprodaji robe i pružanju usluga, sve prethodno navedene usluge za druge, putem elektroničkih mreža podataka, posebno interneta i uključeno u ovaj razred; usluge koje pruža firma za narudžbu pošte za gore spomenutu robu, i to oglašavanje, posebno kataloško oglašavanje; kompiliranje gore spomenute robe (osim njenog prijevoza) za druge, kako bi se olakšao prikaz i kupnja te robe za kupce; postavljanje narudžbi i upravljanje poslovanjem u polju usluga dostave i računa, uključujući u i okviru e-trgovine.

- (111) **BAZ2022957** (181) 26/10/2030
 (210) BAZ2022957A (220) 26/10/2020
 (151) 26/07/2022
 (300) UK00003512838
 16/07/2020
 UK
 (732) **Sportsdirect.com Retail Limited**
Unit A, Brook Park East, Shirebrook,
NG20 8RY, GB
 (740) "Živko Mijatović & Partners" d.o.o.
 (591) crvena, plava, bijela
 (540)



- (531) 26.4,27.5,29.1
 (511)

25 Odjeća; obuća; pokrivala za glavu; parke (sportske jakne s kapuljačom); poveske zaruke (odjeća); fantomke; remeni (odjeća); remenje od imitacije kože; remenje od kože; čizme; vjetrovke s kapuljačom (kabanice); kape za tuširanje; kape (pokrivala za glavu); misnice; kaputi; haljine; odjeća za vježbanje; modna odjeća; ribarske jakne, čizme i prsluci; ribarski kombinezoni; kopačke za nogomet; nogometni dresovi; dokoljenice (gamaše); rukavice, šeširi; trikotaža; jakne; traperice; odjeća za slobodno vrijeme; ležerna odjeća; lagana odjeća; stole (ukrasi od tkanine koje svećenici nose na ruci za vrijeme mise); kravate; zaštitna odjeća za surfanje; puloveri; replike nogometnih kompleta; sigurnosna odjeća, rukavice, pokrivala za glavu i obuća (osim za zaštitu od nesreća ili ozljeda); kombinezoni za skijanje; lente (odjeća); šalovi; košulje; cipele; skijaška odjeća; maske za spavanje; odjeća za spavanje; radna odijela (kombinezoni); čarape; sportska oprema (odjeća) za jahanje; odjeća za sport; sportski odjevni predmeti; sportska pokrivala za glavu (osim kaciga); sportske cipele, čizme za hodanje; sportske uniforme; sportska odjeća; čepovi za obuću za nogomet (kopačke); šortsevi za surfanje; kupaći kostimi; termalna odjeća; tenisice za trening; hlače; majice kratkih rukava; donje rublje; prsluci; čizme za hodanje; vodootporna odjeća i odjeća za vremenske nepogode; odijela za kišu; odjeća otporna na vremenske uvjete; ronilačka odijela; velovi; manžetne (odjevni predmeti); sve prethodno navedeno, osim odjeće za bicikliste; dijelovi, oprema i komponente za sve navedene proizvode.;

35 Oglašavanje; poslovno upravljanje; poslovna administracija; uredski poslovi; knjigovodstvo; komercijalno upravljanje licenciranjem proizvoda i usluga trećih osoba, programima popusta koji sudionicima omogućava dobivanje sniženja na proizvode i usluge korištenjem članske iskaznice

za popuste, natjecanjima u reklamne svrhe, poticajnim shemama, programima vjernosti koji uključuju popuste ili poticaje, programima nagrađivanja vjernosti, članskim shemama, upravljanje programima prodaje i promidžbenim poticajima, podsticajnim programima za promicanje prodaje, poslovnim aktivnostima franšiza, poslovnim aktivnostima maloprodajnih trgovina; administrativne usluge u vezi s karticama vjernosti; usluge oglašavanja, marketinga i promocije; usluge oglašavanja radi promocije e-trgovine; savjetovanje u vezi s vođenjem poslova i radom klubova za fitness i zdravlje; usluge pretplate na online publikacije drugih, na elektroničke časopise, na informacijske medije, na medijske pakete, na telekomunikacijske usluge za druge; usluge kreiranja, vrednovanja, pozicioniranja, strategije i ispitivanja robne marke; poslovno savjetovanje i konzultantske usluge povezane s franšizama; poslovne analize, usluge informiranja i istraživanje tržišta; poslovno konzultantske usluge i usluge poslovnog savjetovanja; poslovno upravljanje trgovinama, dvoranama za zabavne manifestacije, hotelima, profesionalno upravljanje umjetničkim poslovima, poslovno upravljanje za sportiste, poslovno upravljanje maloprodajnim outletima, sportskim klubovima, sportskim ustanovama, sportskim dvoranama, poslovno upravljanje za osobe iz svijeta sporta, poslovno upravljanje kompleksima bazena, poslovno upravljanje veleprodajnim i maloprodajnim trgovinama; upravljanje poslovanjem trgovačkih i prodajnih centara za druge; administrativne usluge za preuzimanje prodajnih narudžbi; komercijalne informacije i savjeti za potrošače (savjetodavni centar za potrošače); usluge uspoređivanja pri kupovni; usluge klubova kupaca i usluge vjernosti kupaca, u komercijalne, promotivne i / ili reklamne svrhe; predstavljanje proizvoda; distribucija oglasnog, marketinškog i promotivnog materijala; usluge uvoznog-izvoznih agencija; usluge programa vjernosti, podsticajnih i bonusnih programa; oglašavanje u časopisima; usluge maloprodaje odjeće putem poštanskog naloga; marketinške usluge; marketing proizvoda i usluga drugih putem distribucije kupona; usluge praćenja medija; iznajmljivanje uredskih strojeva i opreme; online oglašavanje; usluge online naručivanja; organizacija programa vjernosti kupaca za komercijalne, promotivne ili potrebe oglašavanja; organizacija izložbi i događanja u komercijalne i reklamne svrhe; organiziranje izvlačenja nagrada u reklamne svrhe; organizacija, vođenje i nadzor nad programima vjernosti, poticajnim programima, prodajnim i promotivnim poticajnim programima; prezentacija proizvoda putem komunikacijskih medija u maloprodajne svrhe; usluge usporedbe cijena; informacije o prodaji proizvoda; promoviranje proizvoda i usluga drugih putem distribucije kupona, putem programa kartica vjernosti, putem programa kartica za popuste, putem upravljanja prodajnim i promotivnim poticajnim programima koji uključuju trgovačke markice, dodjeljivanjem bodova za kupnju za korištenje kreditnih kartica putem promotivnih događanja, kroz distribuciju štampanih materijala i promotivnim natjecanjima; usluge promocije u vezi s elektronskim sportskim događanjima; upravljanje pomoćijom za osobe iz svijeta sporta; obezbjeđivanje oglasnog prostora na web stranicama; pružanje informacija o potrošačkim proizvodima putem intemeta; pružanje informacija o kupovini; pružanje online tržišta za kupce i prodavce proizvoda i usluga; pružanje informacija i savjeta potrošačima u vezi s odabirom proizvoda i predmeta koji su predmet kupnje; pružanje informacija i savjetodavnih usluga u vezi s e-trgovinom; pružanje online usluga usporedbe cijena; usluge trgovine na malo odjećom; usluge maloprodaje pretplatničkih kartica trećih lica za kupnju

odjeće; usluge maloprodaje pretplatničkih kartica trećih lica za kupnju zabavnih sadržaja; usluge pretplate na telekomunikacijske usluge za druge; maloprodajne usluge, online maloprodajne usluge, veleprodajne i usluge maloprodaje putem pošte u vezi s prodajom hemikalija za upotrebu u industriji, znanosti i fotografiji, kao i u poljoprivredi, hortikulturi i šumarstvu, neprerađenih umjetnih smola, neprerađene plastike, mješavina za gašenje i sprečavanje požara, pripravaka za kaljenje i lemljenje, tvari za štavljenje životinjske kože i krzna, ljepila za industriju, kitova i drugih punila u obliku paste, komposta, prirodnih gnojiva i umjetnih gnojiva, bioloških pripravaka za upotrebu u industriji i znanosti, farbi, lakova, glazura, antikoroziivnih preparata i konzervansa za drvo, bojila, boja, tinte za štampanje, označavanje i graviranje, sirove prirodne smole, metala u foliji i prahu za upotrebu u slikarstvu, dekorisanju, štampanju i umjetnosti, nemedicinske kozmetike i toaletnih pripravaka, nemedicinskih preparata za njegu zubi, parfumerijskih proizvoda, eteričnih ulja, preparata za izbjeljivanje i drugih sredstava za pranje rublja, preparata za čišćenje, poliranje, odmaščivanje i struganje, preparata za čišćenje tijela i kozmetike za njegu ljepote, preparata za oralnu higijenu, mirisa, preparata za njegu životinja, sapuna, antiperspiranata, umjetnih preparata za tamnjenje kože, krema za čizme, laštila za čizme, sredstava za čišćenje, krema, sredstava za pranje zuba, dezodoranasa, preparata za depilaciju, proizvoda za njegu kose, boja za kosu, preparata za pravljenje frizura, preparata za njegu ruku, nemedicinskih balzama za usne, preparata za njegu noktiju, preparata za uklanjanje laka za nokte, lakova za nokte, nemedicinskih preparata za upotrebu nakon brijanja, preparata za osvježavanje daha (nemedicinskih), šampona, preparata za brijanje, krema za cipele, laštila za cipele, voska za cipele, preparata za tuširanje, proizvoda za njegu kože, preparata za njegu kože, talk pudera; maloprodajne usluge, online maloprodajne usluge, veleprodajne i usluge maloprodaje putem pošte u vezi s prodajom industrijskih ulja i masti, voska, sredstava za podmazivanje, smjesa za upijanje, vlaženje i vezanje prašine, goriva i rasvjetnih tvari, svijeća i fitilja za rasvjetu, parfimiranih i mirisnih svijeća, farmaceutskih, medicinskih i veterinarskih preparata, higijenskih preparata za upotrebu u medicini, dijetetske hrane i tvari za medicinske ili veterinarske potrebe, hrane za dojenčad, dijetnih dodataka prehrani za ljude i životinje, flastera, materijala za previjanje, materijala za plombiranje zubi i za zubne otiske, dezinfekcijskih sredstava, proizvoda za uništavanje životinjskih štetočina, fungicida, herbicida, sredstava za osvježavanje zraka, kutija za prvu pomoć i priručnih apoteka, pripravaka za dezinfekciju ruku, kompleta koji sadrže medicinske pripravke, flastere, proteine, vitamine, dijetetske i mineralne dodatke, običnih metala i njihovih legura, rudača, metalnih građevinskih i konstrukcijskih materijala, metalnih prenosivih konstrukcija, neelektričnih metalnih kablova i neelektričnih metalnih žica, sitnih metalnih predmeta, metalnih spremnika za skladištenje ili prijevoz, sefova, metalnih znački, privjesaka i lančića za ključeve, brava, ključeva, ukrasa, metalnih kanti, ključeva, nenarezanih ključeva, znakova, statua, statueta i figurica, bronzne, metalnih trofeja, štednih kašica, strojeva, alatnih strojeva, električnih alata, motora, osim motora za kopnena vozila, spojki za strojeve, prijenosnih uređaja, osim za kopnena vozila, poljoprivrednih naprava, osim onih koje se pokreću ručno, inkubatora za jaja, prodajnih automata, ručnih alata i sprava sa ručnim pokretanjem, noževa, vilica i žlica, ručnog oružja, sprava za brijanje, ručnog pribora za higijenu i uljepšavanje ljudi i životinja, alata za podizanje, ručnih alata za slučaj opasnosti i

spašavanje, alata za vrtlarstvo koji se pokreću ručno, makaza, pegla za kosu za cik-cak valove, električnih uvijača za kosu (figara), uvijača za trepavice, setova za manikir, grickalica za nokte, turpija za nokte, setova za pedikir, makaza za obrezivanje, pinceta, mašica, rezača za pizzu, maloprodajne usluge, online maloprodajne usluge, veleprodajne i usluge maloprodaje putem pošte u vezi s prodajom znanstvenih, istraživačkih, nautičkih, geodetskih, fotografskih, kinematografskih, audiovizualnih i optičkih aparata i instrumenata, kao i aparata i instrumenata za vaganje, mjerenje, signalizaciju, otkrivanje, testiranje, inspekciju, za pomoć (spašavanje) i za obuku, aparata i instrumenata za vođenje, prebacivanje, transformiranje, akumuliranje, podešavanje ili upravljanje distribucijom ili korištenjem električne struje, aparata i uređaja za snimanje, prijenos, reprodukciju ili obradu zvuka, slika ili podataka, medijskih sadržaja koji se mogu preuzimati, računalnog softvera, praznih digitalnih ili analognih medija za snimanje i pohranu, mehanizama za uređaje koji se pokreću uz prethodno ubacivanje kovanica, registarskih blagajni, uređaja za računanje, računala i perifernih uređaja prilagođenih za uporabu s računalima, skafandera za ronjenje, ronilačkih maski, ronilačkih tampona za uši, štikaljki za nos za ronioce ili plivače, rukavica za ronioce, uređaja za podvodno disanje, aparata za gašenje požara, abdominalnih štitnika (za zaštitu od nezgoda i ozljeda), uređaja za upotrebu s računalima, audio snimaka, torbi i futrola posebno prilagođenim za držanje ili nošenje prijenosnih, mobilnih, ručnih i tablet uređaja te opreme i dodataka za takve uređaje, baterija, punjača baterija, štitnika za tijelo, štitnika za prsa, kalkulatora, Videokamera, kamera, kartica s integriranim kružnim čipom, kodiranih kartica sa sigurnosnim funkcijama za potrebe autentifikacije, kartica s magnetskom pohranom i IC-pohranom, nosača za mobilne telefone, futrola za mobilne telefone, futrola za naočale i sunčane naočale; uređaja za reprodukciju CD-a, CD radio kasete; CD-ROM-ova, lančića i uzica za naočale i sunčane naočale, odjeće za zaštitu od nezgoda, radijacije i vatre; časopisa poduzeća koji se preuzimaju sa interneta; kompjuterskog aplikacijskog softvera; kompjuterskog aplikacijskog softvera za prijenosne, mobilne, ručne i tablet uređaje; programa za kompjuterske igre i videoigre; softvera za kompjuterske igrice; računalnih igara; hardvera za kompjuterske igre; kompjuterskog hardvera; perifernih uređaja prilagođenih za uporabu s računalima; računalnih programa; softvera; računala, laptopa i notebook kompjutera, digitalnih audio traka, digitalnih višenamjenskih diskova, uređaja za ronioce, elektroničkih publikacija koje se mogu preuzeti, interaktivnog računalnog softvera i programa za videoigre koji se mogu preuzeti, čepića za uši, jastučića, štitova i štitnika za laktove, električnih aparata i instrumenata, električnih aparata za kućanstvo; elektroničkih publikacija koje se distribuiraju putem elektronske pošte, kodiranih kartica i magnetnih koda, kodiranih čip kartica koje sadrže programe koji se koriste za financijske aplikacije, programe vjernosti, programe nagrađivanja i povlastice nosioca kartice, futrola za naočale, naočala, opreme za oči, dioptrijskih naočala, sunčanih naočala, sportskih zaštitnih naočala i opreme za oči, naočala za plivanje, štitnika za lice, filtera za maske za disanje, plovaka za kupanje i plivanje, okvira i leća za naočale i sunčane naočale, okviri za naočale i zaštitne naočale za sport, grafičkih izjednačivača (ekvilajzera), slušalica, slušalica sa mikrofonom, kaciga (osim biciklističkih kaciga), držača za mobilne telefone, holograma, džojstika (upravljačkih palica) za računala, jastučića, štitova i štitnika za koljena, futrola za prijenosna računala, navlaka za laptop, leća za opremu za oči,

naočale i sunčane naočale, koluta za spašavanje, prsluka za spašavanje i plutača za spašavanje, vaga za prtljag, magnetnih nosača podataka, diskova za snimanje, magnetna, povećala, memorijskih stikova, navlaka za mobilne telefone, traka za mobilne telefone, štitnika za usta (zaštita za desni), MP3 reproduktora i prijenosnih i ručnih digitalnih elektroničkih uređaja za snimanje, organiziranje, prijenos, manipulaciju i pregled tekstualnih, podatkovnih, zvučnih i video datoteka, navigacijskih uređaja za vozila [putnih računala], štitnika za zube, uredskih strojeva, brojača koraka, osobnih stereo uređaja, telefonskih aparata, plastificiranih kartica s štampanim podacima (kodiranih), utikača, utičnica i ostalih kontakata (električnih priključaka), mjeraca vremena koji se mogu programirati, uređaja za osobnu zaštitu od nesreće na radu, zaštitne odjeće i pribora, zaštitne odjeće za ronjenje, zaštitne odjeće za učesnike u moto sportovima (za sprečavanje nesreća), zaštitna odjeće, pokrivala za glavu i obuće za upotrebu u sportu, zaštitnih naočala, sunčane naočale i naočala za sport, gramofona, daljinskih upravljača, zaštitnih odijela za preživljavanje, satelitskih navigacijskih uređaja, sigurnosnih kodiranih kartica, signalnih zviždaljki, magnetnih kodiranih kartica, elektroničkih nosača podataka u obliku kartica, čip kartica, električno grijanih čarapa, zvučnika, kablova za zvučnike, držača naočala, sportskih kaciga i vizira, remena i futrola za opremu za oči i sunčane naočale, naočale za plivanje, telekomunikacijskih instalacija, uređaja i instrumenata, telefonskih aparata, telefona, televizijskih aparata i instrumenata, televizora, digitalnih uređaja za pohranu, video uređaja i instrumenata, čitača video diskova, softvera za video igre, video igrice, uređaja za video snimanje, programa za računalne igre i videoigre virtualne stvarnosti, softvera za računalne igre i videoigre virtualne stvarnosti, uređaja i kaciga za generiranje virtualne stvarnosti, zaslona za vizualni prikaz, nosivih monitora za prikazivanje video sadržaja; maloprodajne usluge, online maloprodajne usluge, veleprodajne i usluge maloprodaje putem pošte u vezi s prodajom kirurških, medicinskih, zubarskih i veterinarskih aparata i instrumenata, umjetnih udova, očiju i zuba, ortopedskih proizvoda, pribora za šivanje rana, terapijskih uređaja i pomagala prilagođenih osobama s invaliditetom, masažnih uređaja, naprava, uređaja i proizvoda za dojenje, maski za lice za medicinsku upotrebu, uređaja i instalacija za osvjetljavanje, grijanje, proizvodnju pare, kuhanje, hlađenje, sušenje, ventilaciju, opskrbu vodom, sanitarne potrebe, vodenih termofora, vozila, uređaja za kretanje kopnom, zrakom ili vodom, pribora, komponenti i dijelova za vozila, vatrenog oružja, streljiva i projektila, eksploziva, pirotehnike, plemenitih metala i njihovih legura, nakita, dragog i poludragog kamenja, urarskih i hronometrijskih instrumenata, znački od plemenitih metala, kutija od plemenitih metala, kutija za satove i ručne satove, manžetni, kopči za kravate, igla za kravate, kutija za nakit od plemenitih metala, privjesaka za ključeve, medalja, prstenova za svijeće od plemenitih metala, mehanizama za satove i ručne satove, ukrasa od plemenitih metala, instrumenata za evidentiranje protoka vremena, sitnih ukrasa, trofeja, kopči za remenje, remena za satove, narukvica za satove, satova, ručnih satova, glazbenih instrumenata, stalaka za note i stalaka za glazbene instrumente, dirigentskih palica, papira i kartona, tiskarskog materijala, proizvoda za uvezivanje knjiga, fotografija, papirnatog, pisaćeg i uredskog pribora, osim namještaja, ljepila za papirne proizvode ili za kućanstvo, pribora za crtanje i slikarskog pribora, kistova, opreme za poduku i nastavu, plastičnih listova, folija i vrećica za zamatanje i ambalažu, tiskarskih slova, klišeja, rokovnika, albuma,

materijala za umjetnike, vreća, omotnica i torbica od papira ili plastike, za pakiranje, knjiga, časopisa (revija), brošura, letaka i drugih tiskanih publikacija, kalendara, plastičnih kartica (osim kodiranih ili magnetnih), pernica, kutija za pisači pribor, kataloga, šestara, preslikača, stonih blokova za bilješke, dnevnika, fascikla za dokumente, gumica za brisanje, flomastera, poklon kartica, poklon bonova, ljepila u stiku, čestitki, ubrusa od papira, markera, nalivpera, tinte za nalivpera, kožnih etiketa za prtljagu, biltena, bilježnica, voštanih bojica (krejona), futrola za olovke, šiljala za olovke, olovaka, hemijskih olovaka, plakata, štampanih ulaznica, odvojivih samoljepljivih listića za poruke, privremenih tetovaža, lenjira, plastičnih vrećica za kupovinu, pečata i suhих žigova, klamerica, municije za klamerice, klišaja (šablona), papirnih maramica, pisaćih mašina i uredskog pribora (osim namještaja), zidnih mapa koje se koriste kao planeri, bijelih ploča; maloprodajne usluge, online maloprodajne usluge, veleprodajne i usluge maloprodaje putem pošte u vezi s prodajom neprerađene i poluobrađene gume, gutaperke, biljne smole, azbesta, tinjca i zamjena za sve te materijale, plastike i smole u ekstrudiranom obliku za upotrebu u proizvodnji, materijala za nepropusno zatvaranje, za brtvljenje i za izolaciju, nemetalnih savitljivih cijevi i crijeva, kože i imitacija kože, životinjskih koža i krzna, torbi za prtljagu i torbi za nošenje, kišobrana i suncobrana, štapova za hodanje, bičeva i sedlarsko-remenarskih proizvoda, ogrlica, uzica i odjeće za životinje, umjetničkih mapa (torbi), sportskih torbi, aktovki, nosiljki za bebe i djecu, naprtnjača, putnih torbi, torbi, torbi za putne potrepštine, torbi za plažu, torbi za nošenje oko pojasa, remena, remena od umjetne kože, remena od kože, lisnica, torbi za čizme, dokument tašni, futrola za posjetnice, vreća za kampiranje, štapova, kutijica za kartice, etujia za kartice, omota za čekovnu knjižicu, futrola, futrola za mobilne telefone, pismo torbi, torbi za šminku, futrola za dokumente, valjkastih torbi, večernjih torbi, kopči i remenja od kože, nosiljki sa okvirom u obliku ruksaka za nošenje beba, okvira za torbice, rebara za kišobrane, torbi za nošenje odijela, torbi za teretanu, ručnih torbica, hamova, telečaka (ranaca), torbica za oko bokova, ručnih putnih torbi, pokrivača za konje, opreme za konje i konjičkih artikala, držača za ključeve, privjesaka za ključeve izrađenih od kože s prstenom za ključeve, futrola za ključeve, vrećica za ključeve, naprtnjača, pertli (kožnih), povodaca (kožnih), kožnih mapa (navlaka), etiketa za prtljagu, remenja za prtljagu, malih putnih torba zajedno noćenje, džepnih knjiga, džepnih novčanika, mapa, vrećastih torbica, ženskih torbica, torbica za gramofonske ploče, jahaćih sedla, ruksaka, sedlarskih proizvoda, školskih torbi, školskih torbi s remenom, školskih ruksaka, torbi za cipele, torbi za kupovinu, kolica za kupovinu (torbi za kupovinu na kotačima), torbi za nošenje preko ramena, sportskih torbi, remenja (traka) za klizaljke, kovčega, nesesera, totica, prtljažnih artikala, kofera, kišobran stolica, torbica za oko pojasa, bubreg torbica, vrećica za pojasne torbice, vrećica za bubreg torbice, novčanika, novčanika za pričvršćivanje na remenje, nemetalnih materijala za gradnju, krutih nemetalnih cijevi za gradnju, asfalta, smole, katrana i bitumena, nemetalnih prenosivih konstrukcija, nemetalnih spomenika, namještaja, ogledala, okvira, nemetalnih spremnika za pohranu i prijevoz, neobrađene i poluobrađene kosti, rožine, bjelokosti, usovine, sedefa, školjki, štive, jantara, krevetnine (osim posteljine), kreveta za kućne ljubimce, namještaja za kamp kućice, vješalice za odjeću, koluta za zavjese, ukrasnih predmeta od plastike za ukrašavanje hrane, jastuka na napuhavanje (osim za medicinsku upotrebu) za postavljanje oko vrata, maloprodajne usluge, online maloprodajne usluge,

veleprodajne i usluge maloprodaje putem pošte u vezi s prodajom pribora i posuđa za kućanstvo ili za kuhinju, kuhinjskog pribora, pribora za jelo, česljeva i spužvi, četki, materijala za četke, pribora za čišćenje, sirovog ili poluobrađenog stakla, staklenog posuđa, porculanskog i keramičkog posuđa, krigla za pivo, zdjelica i posuda, četkarskih proizvoda, plamenika, držača svijeća, prstena za svijeće od plemenitih metala, svijećnjaka od plemenitih metala, ukrasa od porculana, ručnog pribora za čišćenje, miksera za koktele, neelektričnih kuhala za kafu, rashladnih torbi, kozmetičkog pribora, šalica, porculanskog posuđa, boca za piće, slamki za piće, figurica, podloga za glačala, saksija za cvijeće, sklopivih boca za vodu, ručnih sokovnika za voće, poklon artikala i umjetničkih djela, izrađenih od koštanog porculana, kineskog kristala, gmčarije, stakla, porculana ili terakote, kanti za led, zamki za insekte, vrčeva i posuda za piće, kuhala za vodu, kutija za užinu, minijaturnih figurica, miksera (neelektričnih) za miješanje pića, posuda za miješanje koktela, šalica, ukrasa, opremljenih košara za piknik koje sadrže posuđe, tanjura, višekratnih slamki za piće, višekratnih slamki, boca za frape, sportskih boca, čelične vune, spremnika za hranu, posuda za pohranu u uporabu u kućanstvu, slamki, vrčeva, toplinski izoliranih vrećica za kućanstvo ili kuhinjsku upotrebu ili za upotrebu u transportu i pohrani hrane i pića, toplinski izoliranih spremnika za hranu, termički izoliranih boca za kućanstvo, četkica za zube, čačkalica, vaza i umi, boca za vodu, kantica za zalijevanje, pribora za vrtlarstvo, umjetničkih djela, konopaca i užadi, mreža, šatora i cerada, tendi od tekstilnih ili sintetičkih materijala, jedara, vreća za prijevoz i skladištenje tereta u rasutom stanju, materijala za podstavljanje, oblaganje i punjenje, osim papira, kartona, gume ili plastike, neoblikovanih prekrivača, sirovih tekstilnih materijala od vlakana i njihovih nadomjestaka, pređe i niti za tekstilnu upotrebu, tekstila i zamjena za tekstil, kućanskog rublja, zavjesa od tekstila ili plastike, prekrivača za krevete i posteljina, ubrusa, ručnika, stolnog rublja i vreća za spavanje, maloprodajne usluge, online maloprodajne usluge, veleprodajne i usluge maloprodaje putem pošte u vezi s prodajom odjeće, obuće, pokrivala za glavu, remenja (odjevnog), replika nogometnih kompleta, čepova za obuču za nogomet (kopačke), čipke, uzica i veza, vrpca i mašni (pozamanterija), puceta, kukica i okašaca, pribadača i igala, umjetnog cvijeća, ukrasa za kosu, umjetne kose, kopči za odjeću i za kosu, ukrasnih bedževa, pertli za cipele, natjecateljskih brojeva, patentnih zatvarača, sagova, prostirača, strunjača i otirača, linoleuma i ostalih pokrivača za podove, joga prostirki, igara i igračkica, uređaja za videoigre, gimnastičkih i sportskih predmeta, ukrasa za božićna drvca, sprava za boks, sprave za igranje igara umijeća, opreme za streličarstvo, umjetnih božićnih drvca i postolja za božićna drvca, torbi prilagođenih za nošenje sportskih artikala, navlaka za skije i za daske za surfanje, torbi posebno dizajniranih za nošenje sportske opreme, balona, lopti, bejzbol maski, sportskih palica, štitnika za tijelo, sprava za body-building, štitnika za prsa, kartaških igara, božićnih ukrasa, kompjuterskih igrica, konfeta, meta za pikado, pikada, štitnika za laktove (sportski artikli), elektroničkih igara, opreme za vježbanje, udica za ribu, ribičkih uređaja i artikala, pribora za pecanje, štitnika za šake (sportski artikli), opreme za fitness, nogometnih rukavica, golova za fudbal ili nogomet, žetona za igre, aparata za igre, igara povezanih sa sportom, rukavica posebno prilagođenih za sportske svrhe, mreža za golove, stativa za golove, golf torbi, sa ili bez kotačića, podmetača za golf, sprava za gimnastiku i sport, sprava za vježbanje ruku, štitnika za ruke prilagođenih za sportsku upotrebu,

štitnika za kukove posebno izrađenih za bavljenje sportom (dijelovi sportskih odijela), sportskih lopti na napuhavanje, koturaljki s kotačićima u nizu, štitnika za koljena (sportski artikli), štitnika za koljena prilagođenih za upotrebu u sportu, štitnika za noge prilagođenih za bavljenje sportom, štitnika za cjevanice (sportski artikli), vojnih figurica (igrački), šaljivih artikala, dječijih bazena za napuhavanje, papirnatih šešira za zabave, aparata za tjelevoježbu, plastičnih staza i tračnica, šatora za igru, opreme za dječija igrališta, igraćih karata, koturaljki, dasaka za jedrenje, štitnika za cjevanice za sportsku upotrebu, zaštite za potkoljenice (sportski pribor), dasaka za skejtbord, dasaka za surfanje, dasaka za daskanje na snijegu (snowboarding), skija, klizaljki, kugli i štapova za snuker, stolova za snuker, suvenira, sportskih torbi, sportske oprema i pribora, sportskih rukavica, stacionarnih bicikala za vježbanje, štitnika za stomak (prilagođenih za upotrebu u određenom sportu), žica za sportske reketi, traka za reketi koje upijaju znoj, bazena (artikli za igru), teniskih mreža i držača za mreže, teniskih termo torbi, svjetlećih palica za igru, minijaturnih figurica, kamiona za igru, uređaja za trening za upotrebu u vezi s nogometom, zviždaljki, štitnika za ručne zglobove za sportsku upotrebu, mesa, ribe, peradi i divljači, mesnih ekstrakata, konzerviranog, smrznutog, sušenog i kuhanog voća i povrća, želea, džemova, kompota, jaja, mlijeka, sira, maslaca, jogurta i ostalih mliječnih proizvoda, ulja i masti za prehranu, krompir čipsa, gotovih obroka, proteinskih pripravaka u obliku pločica za ljudsku konzumaciju, grickalica u obliku pločica (prehrambeni proizvod), kafe, čaja, kaka i nadomjestaka kafe, riže, tjestenine i rezanaca, tapioke i sagoa, brašna i proizvoda od žitarica, kruha, kolača i slastica, čokolade, sladoleda, sorbea i drugih ledenih deserta, šećera, meda, sirupa od melase, praška za pecivo, soli, mirodija, začina, konzerviranog začinskog bilja, ocata, umaka i ostalih začina, leda (zaleđene vode), energetskih pločica, instant praška za pripremu aromatiziranih pića, praška za pripremu napitaka, visokoproteinskih pločica od žitarica, proteinskih pločica, grickalica u obliku pločica (hrana), grickalica, sirovih i neobrađenih poljoprivrednih, akvakulturnih, povrtnarskih i šumskih proizvoda, sirovog i neobrađenog žita i sjemenja, svježeg voća i povrća, prirodnih biljaka i cvijeća, lukovica, sadnica i sjemena za sadnju, živih životinja, hrane i pića za životinje, slada, piva, bezalkoholnih pića, mineralnih i gaziranih voda, voćnih napitaka i voćnih sokova, sirupa i ostalih bezalkoholnih pripravaka za pripremu napitaka, napitaka za upotrebu kao pomoć pri mršavljenju (ne za medicinske potrebe), koncentriranih sirupa, energetskih pića, energetskih pića koja sadrže kofein, energetskih pića za sportaše i atletičare, aromatiziranih gaziranih pića, izotoničnih pića (osim za medicinske potrebe), pripravaka za pripremu bezalkoholnih pića, mineralnih voda (napici), radlera, šerbeta (napici), sportskih pića, alkoholnih pića, alkoholnih pripravaka za pripremu napitaka, duhana i zamjena za duhan, cigareta i cigara, elektronskih cigareta i raspršivača za usta za pušače, pušačkih artikala, šibica; informacijske, savjetodavne i konsultantske usluge u vezi s prethodno navedenim.

(111) **BAZ2022958** (181) 26/10/2030
(210) BAZ2022958A (220) 26/10/2020

(151) 19/07/2022

(300) UK00003512769

16/07/2020

UK

(732) **Sportsdirect.com Retail Limited ž**

**Unit A, Brook Park East, Shirebrook,
NG20 8RY, GB**

(740) "Živko Mijatović & Partners" d.o.o.

(591) plava, crvena, bijela

(540)



(531) 24.7,26.4,29.1

(511)

25 Odjeća; obuća; pokrivala za glavu; parke (sportske jakne s kapuljačom); poveske zaručke (odjeća); fantomke; remeni (odjeća); remenje od imitacije kože; remenje od kože; čizme; vjetrovke s kapuljačom (kabanice); kape za tuširanje; kape (pokrivala za glavu); misnice; kaputi; haljine; odjeća za vježbanje; modna odjeća; ribarske jakne, čizme i prsluci; ribarski kombinezoni; kopačke za nogomet; nogometni dresovi; dokoljenice (gamaše); rukavice, šeširi; trikotaža; jakne; traperice; odjeća za slobodno vrijeme; ležerna odjeća; lagana odjeća; stole (ukrasi od tkanine koje svećenici nose na ruci za vrijeme mise); kravate; zaštitna odjeća za surfanje; puloveri; replike nogometnih kompleta; sigurnosna odjeća, rukavice, pokrivala za glavu i obuća (osim za zaštitu od nesreća ili ozljeda); kombinezoni za skijanje; lente (odjeća); šalovi; košulje; cipele; skijaška odjeća; maske za spavanje; odjeća za spavanje; radna odijela (kombinezoni); čarape; sportska oprema (odjeća) za jahanje; odjeća za sport; sportski odjevni predmeti; sportska pokrivala za glavu (osim kaciga); sportske cipele, čizme za hodanje; sportske uniforme; sportska odjeća; čepovi za obuću za nogomet (kopačke); šortsevi za surfanje; kupaći kostimi; termalna odjeća; tenisice za trening; hlače; majice kratkih rukava; donje rublje; prsluci; čizme za hodanje; vodootporna odjeća i odjeća za vremenske nepogode; odijela za kišu; odjeća otporna na vremenske uvjete; ronilačka odijela; velovi; manžetne (odjevni predmeti); sve prethodno navedeno, osim odjeće za bicikliste; dijelovi, oprema i komponente za sve navedene proizvode. ;

35 Oglašavanje; poslovno upravljanje; poslovna administracija; uredski poslovi; knjigovodstvo; komercijalno upravljanje licenciranjem proizvoda i usluga trećih osoba, programima popusta koji sudionicima omogućava dobivanje sniženja na proizvode i usluge korištenjem članske iskaznice za popuste, natjecanjima u reklamne svrhe, poticajnim

shemama, programima vjernosti koji uključuju popuste ili poticaje, programima nagrađivanja vjernosti, članskim shemama, upravljanje programima prodaje i promidžbenim poticajima, podsticajnim programima za promicanje prodaje, poslovnim aktivnostima franšiza, poslovnim aktivnostima maloprodajnih trgovina; administrativne usluge u vezi s karticama vjernosti; usluge oglašavanja, marketinga i promocije; usluge oglašavanja radi promocije e-trgovine; savjetovanje u vezi s vođenjem poslova i radom klubova za fitness i zdravlje; usluge pretplate na online publikacije drugih, na elektroničke časopise, na informacijske medije, na medijske pakete, na telekomunikacijske usluge za druge; usluge kreiranja, vrednovanja, pozicioniranja, strategije i ispitivanja robne marke; poslovno savjetovanje i konzultantske usluge povezane s franšizama; poslovne analize, usluge informiranja i istraživanje tržišta; poslovno konzultantske usluge i usluge poslovnog savjetovanja; poslovno upravljanje trgovinama, dvoranama za zabavne manifestacije, hotelima, profesionalno upravljanje umjetničkim poslovima, poslovno upravljanje za sportiste, poslovno upravljanje maloprodajnim outletima, sportskim klubovima, sportskim ustanovama, sportskim dvoranama, poslovno upravljanje za osobe iz svijeta sporta, poslovno upravljanje kompleksima bazena, poslovno upravljanje veleprodajnim i maloprodajnim trgovinama; upravljanje poslovanjem trgovačkih i prodajnih centara za druge; administrativne usluge za preuzimanje prodajnih narudžbi; komercijalne informacije i savjeti za potrošače (savjetodavni centar za potrošače); usluge uspoređivanja pri kupovni; usluge klubova kupaca i usluge vjernosti kupaca, u komercijalne, promotivne i / ili reklamne svrhe; predstavljanje proizvoda; distribucija oglasnog, marketinškog i promotivnog materijala; usluge uvožno-izvoznih agencija; usluge programa vjernosti, podsticajnih i bonusnih programa; oglašavanje u časopisima; usluge maloprodaje odjeće putem poštanskog naloga; marketinške usluge; marketing proizvoda i usluga drugih putem distribucije kupona; usluge praćenja medija; iznajmljivanje uredskih strojeva i opreme; online oglašavanje; usluge online naručivanja; organizacija programa vjernosti kupaca za komercijalne, promotivne ili potrebe oglašavanja; organizacija izložbi i događanja u komercijalne i reklamne svrhe; organiziranje izvlačenja nagrada u reklamne svrhe; organizacija, vođenje i nadzor nad programima vjernosti, poticajnim programima, prodajnim i promotivnim poticajnim programa; prezentacija proizvoda putem komunikacijskih medija u maloprodajne svrhe; usluge usporedbe cijena; informacije o prodaji proizvoda; promoviranje proizvoda i usluga drugih putem distribucije kupona, putem programa kartica vjernosti, putem programa kartica za popuste, putem upravljanja prodajnim i promotivnim poticajnim programima koji uključuju trgovačke markice, dodjeljivanjem bodova za kupnju za korištenje kreditnih kartica putem promotivnih događanja, kroz distribuciju štampanih materijala i promotivnim natjecanjima; usluge promocije u vezi s elektronskim sportskim događanjima; upravljanje pomoćijom za osobe iz svijeta sporta; obezbjeđivanje oglasnog prostora na web stranicama; pružanje informacija o potrošačkim proizvodima putem intemeta; pružanje informacija o kupovini; pružanje online tržišta za kupce i prodavce proizvoda i usluga; pružanje informacija i savjeta potrošačima u vezi s odabirom proizvoda i predmeta koji su predmet kupnje; pružanje informacija i savjetodavnih usluga u vezi s e-trgovinom; pružanje online usluga usporedbe cijena; usluge trgovine na malo odjećom; usluge maloprodaje pretplatničkih kartica trećih lica za kupnju odjeće; usluge maloprodaje pretplatničkih kartica trećih lica

za kupnju zabavnih sadržaja; usluge pretplate na telekomunikacijske usluge za druge; maloprodajne usluge, online maloprodajne usluge, veleprodajne i usluge maloprodaje putem pošte u vezi s prodajom hemikalija za upotrebu u industriji, znanosti i fotografiji, kao i u poljoprivredi, hortikulturi i šumarstvu, neprerađenih umjetnih smola, neprerađene plastike, mješavina za gašenje i sprečavanje požara, pripravaka za kaljenje i lemljenje, tvari za štavljenje životinjske kože i krzna, ljepila za industriju, kitova i drugih punila u obliku paste, komposta, prirodnih gnojiva i umjetnih gnojiva, bioloških pripravaka za upotrebu u industriji i znanosti, farbi, lakova, glazura, antikorozivnih preparata i konzervansa za drvo, bojila, boja, tinte za štampanje, označavanje i graviranje, sirove prirodne smole, metala u foliji i prahu za upotrebu u slikarstvu, dekorisanju, štampanju i umjetnosti, nemedicinske kozmetike i toaletnih pripravaka, nemedicinskih preparata za njegu zubi, parfumerijskih proizvoda, eteričnih ulja, preparata za izbjeljivanje i drugih sredstava za pranje rublja, preparata za čišćenje, poliranje, odmaščivanje i struganje, preparata za čišćenje tijela i kozmetike za njegu ljepote, preparata za oralnu higijenu, mirisa, preparata za njegu životinja, sapuna, antiperspiranata, umjetnih preparata za tamnjenje kože, krema za čizme, laštila za čizme, sredstava za čišćenje, krema, sredstava za pranje zuba, dezodoranasa, preparata za depilaciju, proizvoda za njegu kose, boja za kosu, preparata za pravljenje frizura, preparata za njegu ruku, nemedicinskih balzama za usne, preparata za njegu noktiju, preparata za uklanjanje laka za nokte, lakova za nokte, nemedicinskih preparata za upotrebu nakon brijanja, preparata za osvježavanje daha (nemedicinskih), šampona, preparata za brijanje, krema za cipele, laštila za cipele, voska za cipele, preparata za tuširanje, proizvoda za njegu kože, preparata za njegu kože, talk pudera; maloprodajne usluge, online maloprodajne usluge, veleprodajne i usluge maloprodaje putem pošte u vezi s prodajom industrijskih ulja i masti, voska, sredstava za podmazivanje, smjesa za upijanje, vlaženje i vezanje prašine, goriva i rasvjetnih tvari, svijeća i fitilja za rasvjetu, parfimiranih i mirisnih svijeća, farmaceutskih, medicinskih i veterinarskih preparata, higijenskih preparata za upotrebu u medicini, dijetetske hrane i tvari za medicinske ili veterinarske potrebe, hrane za dojenčad, dijetnih dodataka prehrani za ljude i životinje, flastera, materijala za previjanje, materijala za plombiranje zubi i za zubne otiske, dezinfekcijskih sredstava, proizvoda za uništavanje životinjskih štetočina, fungicida, herbicida, sredstava za osvježavanje zraka, kutija za prvu pomoć i priručnih apoteka, pripravaka za dezinfekciju ruku, kompleta koji sadrže medicinske pripravke, flastere, proteine, vitamine, dijetetske i mineralne dodatke, običnih metala i njihovih legura, rudača, metalnih građevinskih i konstrukcijskih materijala, metalnih prenosivih konstrukcija, neelektričnih metalnih kablova i neelektričnih metalnih žica, sitnih metalnih predmeta, metalnih spremnika za skladištenje ili prijevoz, sefova, metalnih znački, privjesaka i lančića za ključeve, brava, ključeva, ukrasa, metalnih kanti, ključeva, nenarezanih ključeva, znakova, statua, statueta i figurica, bronzne, metalnih trofeja, štednih kašica, strojeva, alatnih strojeva, električnih alata, motora, osim motora za kopnena vozila, spojki za strojeve, prijenosnih uređaja, osim za kopnena vozila, poljoprivrednih naprava, osim onih koje se pokreću ručno, inkubatora za jaja, prodajnih automata, ručnih alata i sprava sa ručnim pokretanjem, noževa, vilica i žlica, ručnog oružja, sprava za brijanje, ručnog pribora za higijenu i uljepšavanje ljudi i životinja, alata za podizanje, ručnih alata za slučaj opasnosti i spašavanje, alata za vrtlarstvo koji se pokreću ručno,

makaza, pegla za kosu za cik-cak valove, električnih uvijača za kosu (figara), uvijača za trepavice, setova za manikir, grickalica za nokte, turpija za nokte, setova za pedikir, makaza za obrezivanje, pinceta, mašica, rezača za pizzu, maloprodajne usluge, online maloprodajne usluge, veleprodajne i usluge maloprodaje putem pošte u vezi s prodajom znanstvenih, istraživačkih, nautičkih, geodetskih, fotografskih, kinematografskih, audiovizualnih i optičkih aparata i instrumenata, kao i aparata i instrumenata za vaganje, mjerenje, signalizaciju, otkrivanje, testiranje, inspekciju, za pomoć (spašavanje) i za obuku, aparata i instrumenata za vođenje, prebacivanje, transformiranje, akumuliranje, podešavanje ili upravljanje distribucijom ili korištenjem električne struje, aparata i uređaja za snimanje, prijenos, reprodukciju ili obradu zvuka, slika ili podataka, medijskih sadržaja koji se mogu preuzimati, računalnog softvera, praznih digitalnih ili analognih medija za snimanje i pohranu, mehanizama za uređaje koji se pokreću uz prethodno ubacivanje kovanica, registarskih blagajni, uređaja za računanje, računala i perifernih uređaja prilagođenih za uporabu s računalima, skafandera za ronjenje, ronilačkih maski, ronilačkih tampona za uši, štipaljki za nos za ronioce i plivače, rukavica za ronioce, uređaja za podvodno disanje, aparata za gašenje požara, abdominalnih štitnika (za zaštitu od nezgoda i ozljeda), uređaja za upotrebu s računalima, audio snimaka, torbi i futrola posebno prilagođenim za držanje ili nošenje prijenosnih, mobilnih, ručnih i tablet uređaja te opreme i dodataka za takve uređaje, baterija, punjača baterija, štitnika za tijelo, štitnika za prsa, kalkulatora, Videokamera, kamera, kartica s integriranim kružnim čipom, kodiranih kartica sa sigurnosnim funkcijama za potrebe autentifikacije, kartica sa magnetskom pohranom i IC-pohranom, nosača za mobilne telefone, futrola za mobilne telefone, futrola za naočale i sunčane naočale; uređaja za reprodukciju CD-a, CD radio kasete; CD-ROM-ova, lančića i uzica za naočale i sunčane naočale, odjeće za zaštitu od nezgoda, radijacije i vatre; časopisa poduzeća koji se preuzimaju sa interneta; kompjuterskog aplikacijskog softvera; kompjuterskog aplikacijskog softvera za prijenosne, mobilne, ručne i tablet uređaje; programa za kompjuterske igre i videoigre; softvera za kompjuterske igrice; računalnih igara; hardvera za kompjuterske igre; kompjuterskog hardvera; perifernih uređaja prilagođenih za uporabu s računalima; računalnih programa; softvera; računala, laptopa i notebook kompjutera, digitalnih audio traka, digitalnih višenamjenskih diskova, uređaja za ronioce, elektroničkih publikacija koje se mogu preuzeti, interaktivnog računalnog softvera i programa za videoigre koji se mogu preuzeti, čepića za uši, jastučića, štitova i štitnika za laktove, električnih aparata i instrumenata, električnih aparata za kućanstvo; elektroničkih publikacija koje se distribuiraju putem elektronske pošte, kodiranih kartica i magnetnih kodera, kodiranih čip kartica koje sadrže programe koji se koriste za financijske aplikacije, programe vjernosti, programe nagrađivanja i povlastice nosioca kartice, futrola za naočale, naočala, opreme za oči, dioptrijskih naočala, sunčanih naočala, sportskih zaštitnih naočala i opreme za oči, naočala za plivanje, štitnika za lice, filtera za maske za disanje, plovaka za kupanje i plivanje, okvira i leća za naočale i sunčane naočale, okviri za naočale i zaštitne naočale za sport, grafičkih izjednačivača (ekvilajzera), slušalica, slušalica sa mikrofonom, kaciga (osim biciklističkih kaciga), držača za mobilne telefone, holograma, džojstika (upravljačkih palica) za računala, jastučića, štitova i štitnika za koljena, futrola za prijenosna računala, navlaka za laptope, leća za opremu za oči, naočale i sunčane naočale, koluta za spašavanje, prsluka

za spašavanje i plutača za spašavanje, vaga za prtljag, magnetnih nosača podataka, diskova za snimanje, magnetna, povećala, memorijskih stikova, navlaka za mobilne telefone, traka za mobilne telefone, štitnika za usta (zaštita za desni), MP3 reproduktora i prijenosnih i ručnih digitalnih elektroničkih uređaja za snimanje, organiziranje, prijenos, manipulaciju i pregled tekstualnih, podatkovnih, zvučnih i video datoteka, navigacijskih uređaja za vozila [putnih računala], štitnika za zube, uredskih strojeva, brojača koraka, osobnih stereo uređaja, telefonskih aparata, plastificiranih kartica s štampanim podacima (kodiranih), utikača, utičnica i ostalih kontakata (električnih priključaka), mjerača vremena koji se mogu programirati, uređaja za osobnu zaštitu od nesreće na radu, zaštitne odjeće i pribora, zaštitne odjeće za ronjenje, zaštitne odjeće za učesnike u moto sportovima (za sprečavanje nesreća), zaštitna odjeće, pokrivala za glavu i obuće za upotrebu u sportu, zaštitnih naočala, sunčane naočale i naočala za sport, gramofona, daljinskih upravljača, zaštitnih odijela za preživljavanje, satelitskih navigacijskih uređaja, sigurnosnih kodiranih kartica, signalnih zviždaljki, magnetnih kodiranih kartica, elektroničkih nosača podataka u obliku kartica, čip kartica, električno grijanih čarapa, zvučnika, kablova za zvučnike, držača naočala, sportskih kaciga i vizira, remena i futrola za opremu za oči i sunčane naočale, naočale za plivanje, telekomunikacijskih instalacija, uređaja i instrumenata, telefonskih aparata, telefona, televizijskih aparata i instrumenata, televizora, digitalnih uređaja za pohranu, video uređaja i instrumenata, čitača video diskova, softvera za video igre, video igrice, uređaja za video snimanje, programa za računalne igre i videoigre virtualne stvarnosti, softvera za računalne igre i videoigre virtualne stvarnosti, uređaja i kaciga za generiranje virtualne stvarnosti, zaslona za vizualni prikaz, nosivih monitora za prikazivanje video sadržaja; maloprodajne usluge, online maloprodajne usluge, veleprodajne i usluge maloprodaje putem pošte u vezi s prodajom kirurških, medicinskih, zubarskih i veterinarskih aparata i instrumenata, umjetnih udova, očiju i zuba, ortopedskih proizvoda, pribora za šivanje rana, terapijskih uređaja i pomagala prilagođenih osobama s invaliditetom, masažnih uređaja, naprava, uređaja i proizvoda za dojenje, maski za lice za medicinsku upotrebu, uređaja i instalacija za osvjetljavanje, grijanje, proizvodnju pare, kuhanje, hlađenje, sušenje, ventilaciju, opskrbu vodom, sanitarne potrebe, vodenih termoformi, vozila, uređaja za kretanje kopnom, zrakom ili vodom, pribora, komponenti i dijelova za vozila, vatrenog oružja, streljiva i projektila, eksploziva, pirotehnike, plemenitih metala i njihovih legura, nakita, dragog i poludragog kamenja, urarskih i hronometrijskih instrumenata, znački od plemenitih metala, kutija od plemenitih metala, kutija za satove i ručne satove, manžetni, kopči za kravate, igla za kravate, kutija za nakit od plemenitih metala, privjesaka za ključeve, medalja, prstenova za svijeće od plemenitih metala, mehanizama za satove i ručne satove, ukrasa od plemenitih metala, instrumenata za evidentiranje protoka vremena, sitnih ukrasa, trofeja, kopči za remenje, remena za satove, narukvica za satove, satova, ručnih satova, glazbenih instrumenata, stalaka za note i stalaka za glazbene instrumente, dirigentskih palica, papira i kartona, tiskarskog materijala, proizvoda za uvezivanje knjiga, fotografija, papirnatog, pisaćeg i uredskog pribora, osim namještaja, ljepila za papirne proizvode ili za kućanstvo, pribora za crtanje i slikarskog pribora, kistova, opreme za poduku i nastavu, plastičnih listova, folija i vrećica za zamatanje i ambalažu, tiskarskih slova, klišeja, rokovnika, albuma, materijala za umjetnike, vreća, omotnica i torbica od papira

ili plastike, za pakiranje, knjiga, časopisa (revija), brošura, letaka i drugih tiskanih publikacija, kalendara, plastičnih kartica (osim kodiranih ili magnetnih), pernica, kutija za pisači pribor, kataloga, šestara, preslikača, stonih blokova za bilješke, dnevnika, fascikla za dokumente, gumica za brisanje, flomastera, poklon kartica, poklon bonova, ljepila u stiku, čestitki, ubrusa od papira, markera, nalivpera, tinte za nalivpera, kožnih etiketa za prtljagu, biltena, bilježnica, voštanih bojica (krejona), futrola za olovke, šiljala za olovke, olovaka, hemijskih olovaka, plakata, štampanih ulaznica, odvojivih samoljepljivih listića za poruke, privremenih tetovaža, lenjira, plastičnih vrećica za kupovinu, pečata i suhих žigova, klamerica, municije za klamerice, klišēja (šablona), papirnih maramica, pisaćih mašina i uredskog pribora (osim namještaja), zidnih mapa koje se koriste kao planeri, bijelih ploča; maloprodajne usluge, online maloprodajne usluge, veleprodajne i usluge maloprodaje putem pošte u vezi s prodajom neprerađene i poluobrađene gume, gutaperke, biljne smole, azbesta, tinjca i zamjena za sve te materijale, plastike i smole u ekstrudiranom obliku za upotrebu u proizvodnji, materijala za nepropusno zatvaranje, za brtvljenje i za izolaciju, nemetalnih savitljivih cijevi i crijeva, kože i imitacija kože, životinjskih koža i krzna, torbi za prtljagu i torbi za nošenje, kišobrana i suncobrana, štapova za hodanje, bičeva i sedlarsko-remenarskih proizvoda, ogrlica, uzica i odjeće za životinje, umjetničkih mapa (torbi), sportskih torbi, aktovki, nosiljki za bebe i djecu, naprtnjača, putnih torbi, torbi, torbi za putne potrepštine, torbi za plažu, torbi za nošenje oko pojasa, remena, remena od umjetne kože, remena od kože, lisenica, torbi za čizme, dokument tašni, futrola za posjetnice, vreća za kampiranje, štapova, kutijica za kartice, etuija za kartice, omota za čekovnu knjižicu, futrola, futrola za mobilne telefone, pismo torbi, torbi za šminku, futrola za dokumente, valjkastih torbi, večernjih torbi, kopči i remenja od kože, nosiljki sa okvirom u obliku ruksaka za nošenje beba, okvira za torbice, rebara za kišobrane, torbi za nošenje odijela, torbi za teretanu, ručnih torbica, hamova, telećaka (ranaca), torbica za oko bokova, ručnih putnih torbi, pokrivača za konje, opreme za konje i konjičkih artikala, držača za ključeve, privjesaka za ključeve izrađenih od kože s prstenom za ključeve, futrola za ključeve, vrećica za ključeve, naprtnjača, pertli (kožnih), povodaca (kožnih), kožnih mapa (navlaka), etiketa za prtljagu, remenja za prtljagu, malih putnih torba zajedno noćenje, džepnih knjiga, džepnih novčanika, mapa, vrećastih torbica, ženskih torbica, torbica za gramofonske ploče, jahaćih sedla, ruksaka, sedlarskih proizvoda, školskih torbi, školskih torbi s remenom, školskih ruksaka, torbi za cipele, torbi za kupovinu, kolica za kupovinu (torbi za kupovinu na kotačima), torbi za nošenje preko ramena, sportskih torbi, remenja (traka) za klizaljke, kovčega, nesesera, totica, prtljažnih artikala, kofera, kišobran stolica, torbica za oko pojasa, bubreg torbica, vrećica za pojasne torbice, vrećica za bubreg torbice, novčanika, novčanika za pričvršćivanje na remenje, nemetalnih materijala za gradnju, krutih nemetalnih cijevi za gradnju, asfalta, smole, katrana i bitumena, nemetalnih prenosivih konstrukcija, nemetalnih spomenika, namještaja, ogledala, okvira, nemetalnih spremnika za pohranu i prijevoz, neobrađene i poluobrađene kosti, rožine, bjelokosti, usovine, sedefa, školjki, štive, jantara, krevetnine (osim posteljine), kreveta za kućne ljubimce, namještaja za kamp kućice, vješalice za odjeću, kolica za zavjese, ukrasnih predmeta od plastike za ukrašavanje hrane, jastuka na napuhavanje (osim za medicinsku upotrebu) za postavljanje oko vrata, maloprodajne usluge, online maloprodajne usluge, veleprodajne i usluge maloprodaje putem pošte u vezi s

prodajom pribora i posuđa za kućanstvo ili za kuhinju, kuhinjskog pribora, pribora za jelo, češljeva i spužvi, četki, materijala za četke, pribora za čišćenje, sirovog ili poluobrađenog stakla, staklenog posuđa, porculanskog i keramičkog posuđa, krigla za pivo, zdjelica i posuda, četkarskih proizvoda, plamenika, držača svijeća, prstena za svijeće od plemenitih metala, svijećnjaka od plemenitih metala, ukrasa od porculana, ručnog pribora za čišćenje, miksera za koktele, neelektričnih kuhala za kafu, rashladnih torbi, kozmetičkog pribora, šalica, porculanskog posuđa, boca za piće, slamki za piće, figurica, podloga za glačala, saksija za cvijeće, sklopivih boca za vodu, ručnih sokovnika za voće, poklon artikala i umjetničkih djela, izrađenih od košanog porculana, kineskog kristala, gmčarije, stakla, porculana ili terakote, kanti za led, zamki za insekte, vrčeva i posuda za piće, kuhala za vodu, kutija za užinu, minijaturnih figurica, miksera (neelektričnih) za miješanje pića, posuda za miješanje koktela, šalica, ukrasa, opremljenih košara za piknik koje sadrže posuđe, tanjura, višekratnih slamki za piće, višekratnih slamki, boca za frappe, sportskih boca, čelične vune, spremnika za hranu, posuda za pohranu za uporabu u kućanstvu, slamki, vrčeva, toplinski izoliranih vrećica za kućanstvo ili kuhinjsku upotrebu ili za upotrebu u transportu i pohrani hrane i pića, toplinski izoliranih spremnika za hranu, termički izoliranih boca za kućanstvo, četkica za zube, čačkalica, vaza i umi, boca za vodu, kantica za zalijevanje, pribora za vrtlarstvo, umjetničkih djela, konopaca i užadi, mreža, šatora i cerada, tendi od tekstilnih ili sintetičkih materijala, jedara, vreća za prijevoz i skladištenje tereta u rasutom stanju, materijala za podstavljanje, oblaganje i punjenje, osim papira, kartona, gume ili plastike, neoblikovanih prekrivača, sirovih tekstilnih materijala od vlakana i njihovih nadomjestaka, pređe i niti za tekstilnu upotrebu, tekstila i zamjena za tekstil, kućanskog rublja, zavjesa od tekstila ili plastike, prekrivača za krevete i posteljina, ubrusa, ručnika, stolnog rublja i vreća za spavanje, maloprodajne usluge, online maloprodajne usluge, veleprodajne i usluge maloprodaje putem pošte u vezi s prodajom odjeće, obuće, pokrivala za glavu, remenja (odjevnog), replika nogometnih kompleta, čepova za obuću za nogomet (kopačke), čipke, uzica i veza, vrpca i mašni (pozamanterija), puceta, kukica i okašaca, pribadača i igala, umjetnog cvijeća, ukrasa za kosu, umjetne kose, kopči za odjeću i za kosu, ukrasnih bedževa, pertli za cipele, natjecateljskih brojeva, patentnih zatvarača, sagova, prostirača, strunjača i otirača, linoleuma i ostalih pokrivača za podove, joga prostirki, igara i igraćaka, uređaja za videoigre, gimnastičkih i sportskih predmeta, ukrasa za božićna drvca, sprava za boks, sprave za igranje igara umijeća, opreme za streličarstvo, umjetnih božićnih drvca i postolja za božićna drvca, torbi prilagođenih za nošenje sportskih artikala, navlaka za skije i za daske za surfanje, torbi posebno dizajniranih za nošenje sportske opreme, balona, lopti, bejzbol maski, sportskih palica, štitnika za tijelo, sprava za body-building, štitnika za prsa, kartaških igara, božićnih ukrasa, kompjuterskih igrice, konfeta, meta za pikado, pikada, štitnika za laktove (sportski artikli), elektroničkih igara, opreme za vježbanje, udica za ribu, ribičkih uređaja i artikala, pribora za pecanje, štitnika za šake (sportski artikli), opreme za fitness, nogometnih rukavica, golova za fudbal ili nogomet, žetona za igre, aparata za igre, igara povezanih sa sportom, rukavica posebno prilagođenih za sportske svrhe, mreža za golove, stativa za golove, golf torbi, sa ili bez kotačića, podmetača za golf, sprava za gimnastiku i sport, sprava za vježbanje ruku, štitnika za ruke prilagođenih za sportsku upotrebu, štitnika za kukove posebno izrađenih za bavljenje sportom

(dijelovi sportskih odijela), sportskih lopti na napuhavanje, koturaljki s kotačićima u nizu, štitnika za koljena (sportski artikli), štitnika za koljena prilagođenih za upotrebu u sportu, štitnika za noge prilagođenih za bavljenje sportom, štitnika za cjevanice (sportski artikli), vojnih figurica (igrački), šaljivih artikala, dječijih bazena za napuhavanje, papirnatih šešira za zabave, aparata za tjelevoježbu, plastičnih staza i tračnica, šatora za igru, opreme za dječija igrališta, igraćih karata, koturaljki, dasaka za jedrenje, štitnika za cjevanice za sportsku upotrebu, zaštite za potkoljenice (sportski pribor), dasaka za skejtbord, dasaka za surfanje, dasaka za daskanje na snijegu (snowboarding), skija, klizaljki, kugli i štapova za snuker, stolova za snuker, suvenira, sportskih torbi, sportske oprema i pribora, sportskih rukavica, stacionarnih bicikala za vježbanje, štitnika za stomak (prilagođenih za upotrebu u određenom sportu), žica za sportske rekete, traka za rekete koje upijaju znoj, bazena (artikli za igru), teniskih mreža i držača za mreže, teniskih termo torbi, svjetlećih palica za igru, minijaturnih figurica, kamiona za igru, uređaja za trening za upotrebu u vezi s nogometom, zviždaljki, štitnika za ručne zglobove za sportsku upotrebu, mesa, ribe, peradi i divljači, mesnih ekstrakata, konzerviranog, smrznutog, sušenog i kuhanog voća i povrća, želea, džemova, kompota, jaja, mlijeka, sira, maslaca, jogurta i ostalih mliječnih proizvoda, ulja i masti za prehranu, krompir čipsa, gotovih obroka, proteinskih pripravaka u obliku pločica za ljudsku konzumaciju, grickalica u obliku pločica (prehrambeni proizvod), kafe, čaja, kakaa i nadomjestaka kafe, riže, tjestenine i rezanaca, tapioke i sagoa, brašna i proizvoda od žitarica, kruha, kolača i slastica, čokolade, sladoleda, sorbea i drugih ledenih deserta, šećera, meda, sirupa od melase, praška za pecivo, soli, mirodija, začina, konzerviranog začinskog bilja, ocata, umaka i ostalih začina, leda (zaleđene vode), energetskih pločica, instant praška za pripremu aromatiziranih pića, praška za pripremu napitaka, visokoproteinskih pločica od žitarica, proteinskih pločica, grickalica u obliku pločica (hrana), grickalica, sirovih i neobrađenih poljoprivrednih, akvakulturnih, povrtlarskih i šumskih proizvoda, sirovog i neobrađenog žita i sjemenja, svježeg voća i povrća, prirodnih biljaka i cvijeća, lukovica, sadnica i sjemena za sadnju, živih životinja, hrane i pića za životinje, slada, piva, bezalkoholnih pića, mineralnih i gaziranih voda, voćnih napitaka i voćnih sokova, sirupa i ostalih bezalkoholnih pripravaka za pripremu napitaka, napitaka za upotrebu kao pomoć pri mršavljenju (ne za medicinske potrebe), koncentriranih sirupa, energetskih pića, energetskih pića koja sadrže kofein, energetskih pića za sportaše i atletičare, aromatiziranih gaziranih pića, izotoničnih pića (osim za medicinske potrebe), pripravaka za pripremu bezalkoholnih pića, mineralnih voda (napici), radlera, šerbeta (napici), sportskih pića, alkoholnih pića, alkoholnih pripravaka za pripremu napitaka, duhana i zamjena za duhan, cigareta i cigara, elektronskih cigareta i raspršivača za usta za pušače, pušačkih artikala, šibica; informacijske, savjetodavne i konsultantske usluge u vezi s prethodno navedenim.

- (111) **BAZ2022959** (181) 27/10/2030
 (210) BAZ2022959A (220) 27/10/2020
 (151) 19/07/2022
 (732) **“EURO MEAT” d.o.o. Maglaj**
1. Marta bb, Maglaj, BA
 (591) crna, bijela, narandžasta
 (540)



- (531) 27.3,27.5,29.1
 (511)
 29 Meso, riba, živina i divljač.

- (111) **BAZ2022960** (181) 28/10/2030
 (210) BAZ2022960A (220) 28/10/2020
 (151) 19/07/2022
 (732) **EUROPA TRADING MATTEO d.o.o.**
Druge Tuzlanske brigade br. 52, 75000
Tuzla, BA
 (591) plava, pink, crna
 (540)



- (531) 3.13,27.5,29.1
 (511)
 5 Dječije pelene.

(111) **BAZ2022963** (181) 30/10/2030

(210) BAZ2022963A (220) 30/10/2020

(151) 14/06/2022

(732) **Stefan Mijić**

**Bulevar vojvode Živojina Mišića 33,
Banja Luka, BA**

(540)

BRAAT

(531) 27.5

(511)

18 Koža i imitacija kože; životinjska koža i krzno; prtljažne i torbe za nošenje; kišobrani i suncobrani; štapovi za hodanje; bičevi, saračka i sedlarska oprema; ogrlice, povodci i odjeća za životinje.;

25 Odjeća, obuća, pokrivala za glavu.;

26 Čipka, uzice i vez, i pozamanterijske trake i vrpce; dugmad, kopče i petlje, pribadače i igle; vještačko cvijeće; ukrasi za kosu; vještačka kosa.

(111) **BAZ2022970** (181) 03/11/2030

(210) BAZ2022970A (220) 03/11/2020

(151) 21/07/2022

(300) 35390

22/10/2020

AD

(732) **Philip Morris Products S.A.**

**Quai Jeanrenaud 3, 2000 Neuchâtel,
CH**

(740) "LINEA SERVICES" d.o.o. Sarajevo

(591) tamno crvena, svijetlo crvena,
narandžasta, žuta, plava, tirkizna, bijela

(540)



(531) 25.7,26.4,26.13,29.1

(511)

34 Žičani vaporizatori za elektronske cigarete i elektronske uređaje za pušenje; duhan, sirov ili prerađen; duhanski proizvodi uključujući cigare, cigarete, cigarilose, duhan za uvijanje cigareta, duhan za lule, duhan za žvakanje, duhan za šmrkanje, kretek; snus (duhan u prahu); zamjena za duhan (za nemedicinsku upotrebu); artikli za pušače, uključujući papir za cigarete, tube za cigarete, filtere za cigarete, kutije za duhan, kutije za cigarete, tabakere i pepeljare, lule, džepne mašine za uvijanje cigareta, upaljače; šibice; duhanski štapići, duhanski proizvodi za zagrijavanje, elektronski uređaji, i njihovi dijelovi, koji se koriste za zagrijavanje cigareta ili duhana u cilju oslobađanja aerosola koji sadrži nikotin za inhalaciju; tečni nikotinski rastvori za upotrebu u elektronskim cigaretama; elektronski uređaji za pušenje; elektronske cigarete; elektronske cigarete kao zamjena za tradicionalne cigarete; elektronski uređaji koji sadrže aerosol za inhalaciju nikotina; oralni vaporizatori za pušače, duhanski proizvodi i zamjene za duhan; artikli za pušače elektronskih cigareta; dijelovi i oprema za navedene proizvode iz klase 34; uređaji za gašenje cigareta i cigara koje se zagrijavaju i duhanskih štapića koji se zagrijavaju; punjive elektronske kutije za cigarete.

(111) **BAZ2022971** (181) 03/11/2030

(210) BAZ2022971A (220) 03/11/2020

(151) 05/07/2022

(300) 35239

25/08/2020

AD

(732) **Philip Morris Products S.A.**

**Quai Jeanrenaud 3, 2000 Neuchâtel,
CH**

(740) "LINEA SERVICES" d.o.o. Sarajevo

(540)

NENA

(511)

34 Žičani vaporizatori za elektronske cigarete i elektronske uređaje za pušenje; duhan, sirov ili prerađen; duhanski proizvodi uključujući cigare, cigarete, cigarilose, duhan za uvijanje cigareta, duhan za lule, duhan za žvakanje, duhan za šmrkanje, kretek; snus (duhan u prahu); zamjena za duhan (za nemedicinsku upotrebu); artikli za pušače, uključujući papir za cigarete, tube za cigarete, filtere za cigarete, kutije za duhan, kutije za cigarete, tabakere i pepeljare, lule, džepne mašine za uvijanje cigareta, upaljače; šibice; duhanski štapići, duhanski proizvodi za zagrijavanje, elektronski uređaji, i njihovi dijelovi, koji se koriste za zagrijavanje cigareta ili duhana u cilju oslobađanja aerosola koji sadrži nikotin za inhalaciju; tečni nikotinski rastvori za upotrebu u elektronskim cigaretama; elektronski uređaji za pušenje; elektronske cigarete; elektronske cigarete kao zamjena za tradicionalne cigarete; elektronski uređaji koji sadrže aerosol za inhalaciju nikotina; oralni vaporizatori za pušače, duhanski proizvodi i zamjene za duhan; artikli za pušače elektronskih cigareta; dijelovi i oprema za navedene proizvode iz klase 34; uređaji za gašenje cigareta i cigara koje se zagrijavaju i duhanskih štapića koji se zagrijavaju; punjive elektronske kutije za cigarete.

(111) **BAZ2022972** (181) 03/11/2030
 (210) BAZ2022972A (220) 03/11/2020
 (151) 05/07/2022
 (300) 35230

25/08/2020

AD

(732) **Philip Morris Products S.A.**

**Quai Jeanrenaud 3, 2000 Neuchâtel,
CH**

(740) "LINEA SERVICES" d.o.o. Sarajevo

(540)

SILU

(511)

34 Žičani vaporizatori za elektronske cigarete i elektronske uređaje za pušenje; duhan, sirov ili prerađen; duhanski proizvodi uključujući cigare, cigarete, cigarilose, duhan za uvijanje cigareta, duhan za lule, duhan za žvakanje, duhan za šmrkanje, kretek; snus (duhan u prahu); zamjena za duhan (za nemedicinsku upotrebu); artikli za pušače, uključujući papir za cigarete, tube za cigarete, filtere za cigarete, kutije za duhan, kutije za cigarete, tabakere i pepeljare, lule, džepne mašine za uvijanje cigareta, upaljače; šibice; duhanski štapići, duhanski proizvodi za zagrijavanje, elektronski uređaji, i njihovi djelovi, koji se koriste za zagrijavanje cigareta ili duhana u cilju oslobađanja aerosola koji sadrži nikotin za inhalaciju; tečni nikotinski rastvori za upotrebu u elektronskim cigaretama; elektronski uređaji za pušenje; elektronske cigarete; elektronske cigarete kao zamjena za tradicionalne cigarete; elektronski uređaji koji sadrže aerosol za inhalaciju nikotina; oralni vaporizatori za pušače, duhanski proizvodi i zamjene za duhan; artikli za pušače elektronskih cigareta; dijelovi i oprema za navedene proizvode iz klase 34; uređaji za gašenje cigareta i cigara koje se zagrijavaju i duhanskih štapića koji se zagrijavaju; punjive elektronske kutije za cigarete.

(111) **BAZ2022991** (181) 13/11/2030

(210) BAZ2022991A (220) 13/11/2020

(151) 18/07/2022

(732) **AN-KA unutrašnja i vanjska trgovina
i usluge, društvo sa ograničenom
odgovornošću**

Safeta Zajke br. 131 B, Sarajevo, BA

(540)

IMICE

(511)

9 Znanstveni, nautički, geodetski, električni, fotografski, kinematografski i optički aparati i instrumenti kao i aparati i instrumenti za vaganje, mjerenje, signalizaciju, kontrolu (inspekciju), za pomoć (spašavanje) i za obuku; aparati za

snimanje, prijenos, reprodukciju zvuka i slike; magnetske podloge za snimanje, akustične ploče; automati i mehanizmi za automate; registarske blagajne, računari, mobiteli; oprema za obradu podataka i računala; uređaji za gašenje požara.;

35 Oglašavanje i reklamiranje, vođenje komercijalnih poslova, komercijalna administracija; uredski poslovi.

(111) **BAZ2022992** (181) 16/11/2030

(210) BAZ2022992A (220) 16/11/2020

(151) 20/06/2022

(732) **Monster Energy Company**

**1 Monster Way, Corona, California
92879, US**

(740) DR DIANA PROTIĆ TKALČIĆ &
PARTNERS d.o.o.

(540)

UNLEASH THE SALTY BEAST!

(511)

32 Bezalkoholna pića.

(111) **BAZ2022993** (181) 16/11/2030

(210) BAZ2022993A (220) 16/11/2020

(151) 19/07/2022

(732) **Bosnalijek, farmaceutska i hemijska
industrija, dioničko društvo**

Jukićeva 53, 71000 Sarajevo, BA

(740) KARABDIĆ KERIM

(591) žuta, nijanse žute, crvena, nijanse
crvene, siva, bijela, narandžasta, nijanse
narandžaste

(540)



(531) 1.15,5.7,27.5,29.1

(511)

5 Farmaceutski proizvodi; dijetni dodaci prehrani.

(111) **BAZ2022994** (181) 16/11/2030
 (210) BAZ2022994A (220) 16/11/2020
 (151) 19/07/2022
 (732) **POP'S d.o.o.**
Žabljak bb, Žabljak, 74230, Usora, BA
 (740) "INTELBIRO" d.o.o.
 (591) žuta, bijela
 (540)



(531) 1.1,27.5,29.1

(511)

29 Meso, riba, perad i divljač; mesni ekstrakti; konzervirano, zamrznuto, sušeno i kuhano voće i povrće; hladetina (želei), džemovi, kompoti; jaja; mlijeko i mliječni proizvodi; ulja i masti za prehranu.;

30 Kafa, čaj, kakao, topla čokolada i nadomjesci kafe, pripremljeni i pripravci za pripremu istih; riža; tapioka, sago; brašno i proizvodi od žitarica; kruh, kolači, slastice; sladoled; šećer, med, sirup od melase; kvasac, prašak za dizanje; sol; senf; ocat, umaci (začini); mirodije; led (smrznuta voda); sendviči raznih vrsta, burgeri sa crvenim i bijelim mesom te od ribe, omleti, viršle i kobasice, tortilje, pripremljene salate (obroci), prženi i pečeni krompiri, pileći medaljom; pripremljeni obroci sa piletinom i puretinom, pripremljeni obroci od ribe, palačinke, vafle, fritule, sladoled.;

32 Pivo; mineralne i gazirane vode te ostala bezalkoholna pića; pića od voća i voćni sokovi; cijedeni sokovi; sirupi i ostali preparati za pripremanje napitaka.;

41 Obuka; stručno osposobljavanje; razonoda; sportske i kulturne djelatnosti; organiziranje rođendanskih i drugih zabava i proslava.;

43 Usluge okrepe (pružanje hrane i pića); usluge restorana, restorana brze hrane, kantina, menzi; kafea, kafeterija, snek-barova, kafe-barova, čajdžinica [poslužionica čaja], kuća čaja; saladni barovi; usluge restorana i restorana brze hrane koji nude hranu za ponijeti; usluge pripremanja naručene hrane; priprema i prodaja hrane i napitaka za van; organiziranje snabdijevanja hrane i pića za rođendanske proslave; usluge barova; usluge kateringa; priprema hrane i pića; usluge ugovornog snabdijevanja hranom i napitcima; saladni barovi; serviranje hrane i pića; ukrašavanje hrane; usluge noćnih klubova (posluživanje); / \ ugoditeljske usluge koje obuhvaćaju programe lojalnosti kupaca sa / restoranskim pogodnostima za stalne goste.

(111) **BAZ2022995** (181) 16/11/2030
 (210) BAZ2022995A (220) 16/11/2020
 (151) 20/07/2022
 (732) **Abdi Ibrahim Ilaç Sanayi ve Ticaret A.S.**
Reşitpaşa Mahallesi Eski Büyükdere Caddesi No:4 34467 Maslak, Istanbul, TR
 (740) "INTELBIRO" d.o.o.
 (540)

HAMETOL

(511)

3 Nemedicinska kozmetika i toaletni preparati; nemedicinski preparati za njegu zubi, kože i kose; parfiimerijski proizvodi, esencijalna ulja; preparati za bijeljenje i ostale tvari za pranje rublja; preparati za čišćenje, poliranje, odmaščivanje i struganje; kozmetički proizvodi, kozmetika za djecu, kreme i masti za kozmetičke potrebe.;

5 Farmaceutski, medicinski i veterinarski preparati; higijenski preparati za upotrebu u medicini; kreme i masti za medicinske potrebe; medicinski toaletni pripravci; medicinski sapuni; medicinski šamponi; masažni gelovi za medicinske svrhe; kreme i masti za zaštitu od opekotina od sunca; kreme i masti za veterinarske potrebe; kreme i masti za farmaceutske potrebe; medicinski losioni nakon brijanja; medicinski losioni za kosu; dijetne tvari za medicinske i veterinarske potrebe, hrana za dojenčad; dijetni dodaci prehrani za ljude i životinje; flasteri, materijal za previjanje; materijali za plombiranje zubi i za zubne otiske; dezinfekcijska sredstva; proizvodi za uništavanje životinjskih štetočina; fungicidi, herbicidi.

(111) **BAZ2022996** (181) 17/11/2030
 (210) BAZ2022996A (220) 17/11/2020
 (151) 20/07/2022
 (732) **Western Union Holdings, Inc.**

7001 East Belleview Avenue, Denver, Colorado, 80237, US

(740) "Živko Mijatović & Partners" d.o.o.
 (591) crna, žuta, bijela
 (540)



(531) 26.4,26.11,27.5,29.1

(511)

9 Računarski softver; operativni računarski programi, snimljeni; računarski programi, koji se mogu preuzimati; računarski programi, snimljeni; aplikacije za računarske

softvere koje se mogu preuzimati; računarske softverske platforme, snimljene ili preuzete; računarski softver, snimljeni; kriptografski ključevi, koji se mogu preuzimati, za primanje i potrošnju kriptovaluta; elektronski novčanici koji se mogu preuzimati; elektronske i magnetske ID kartice za plaćanje usluga; magnetne kodirane kartice za transakcije koje se vrše debitnim karticama i pretplatnim karticama s pohranjenom vrijednosti; računarski softver, naime, elektronska finansijska platforma pomoću koje je moguće vršiti više vrsta platnih i debitnih transakcija u integrisanom mobilnom telefonu, ličnom digitalnom asistentu i u web okruženju; računarski softver za omogućavanje pretrage podataka; računarski softver za upravljanje bazom podataka; računarski softver za pružanje bankarskih usluga; računarski program za provjeru boniteta; računarski softver za šifriranje; aplikacijski softver; računarski aplikacijski softver za mobilne telefone; računarski programi i računarski softver za elektronsku trgovinu vrijednosnim papirima; računarski softver za elektronsku trgovinu koji omogućava korisnicima da vrše elektronske poslovne transakcije preko globalne računarske mreže; računarski firmver; potrošački kuponi u elektronskoj formi; elektronske publikacije koje se mogu preuzimati; računari; pametni telefoni; pametni satovi.

36 Osiguranje; usluge osiguranja; finansijski poslovi; finansijske usluge; monetarni poslovi; bankarske usluge; upravljanje nekretninama; usluge prenosa novca; usluge plaćanja računa; usluge plaćanja doznakom; usluge unovčavanja čekova; usluge naplate dugova; usluge elektronskog prenosa sredstava; prenos novca od kupaca elektronskim putem; prenos uplata za potrošače; usluge kreditnih kartica; obrada elektronskih plaćanja izvršenih pretplatnim karticama; izdavanje darovnih kartica koji se mogu zamijeniti za proizvode i usluge; usluge bankomata; usluge u vezi debitnih kartica; izdavanje kartica s pohranjenom vrijednošću; izravno polaganje sredstava na tekuće račune klijenata; automatizovane usluge depozita kod finansijskih klijenatskih kuća i usluge aukcijskog onlajn plaćanja i poravnanja; usluge razmjene strane valute; usluge agencija za promet nekretnina; upravljanje nekretninama; upravljanje ulaganjima; ugovaranje zajmova; bankarske hipoteke; investicioni fondovi; trgovanje akcijama i obveznicama; fiducijami poslovi; kućno (online) bankarstvo; izdavanje nekretnina; usluge jemstva; posredovanje na berzi; ulaganje kapitala; provjera čekova; finansijske usluge klirinških kuća; usluge kreditnih agencija; skupno finansiranje; savjetodavne usluge u vezi sa zaduživanjem; usluge agencija za naplatu dugova; pohrana dragocjenosti; usluge plaćanja e-novčanikom; elektronski prenos virtualnih valuta; usluge deviznog trgovanja i razmjene; finansijske analize; usluge finansijske procjene; finansijske konsultacije; finansijske usluge pri carinskom posredovanju; finansijske evaluacije; finansijska razmjena virtualnih valuta; finansijsko upravljanje; finansijsko upravljanje isplatama nadoknada za druge; finansijska istraživanja; finansijsko sponziranje; finansijska procjena intelektualne svojine; pružanje finansijskih informacija; pružanje informacija o finansijama putem internet stranice; usluge finansiranja; fiskalno procjenjivanje; usluge lizinga; usluge zakupa s opcijom otkupa; zajmovi uz otplatu na rate; posredovanje u osiguranju; konsultacije o osiguranju; usluge osiguranja; pružanje informacija o osiguranju; investiranje sredstava; pozajmljivanje uz založno obezbjeđenje; zajmovi (finansiranje); organizovanje sakupljanja priloga; online bankarstvo; obrada plaćanja izvršenih kreditnim karticama; obrada plaćanja izvršenih platnim karticama; usluge fondova za socijalnu pomoć; poslovi u vezi s nekretninama;

procjena nekretnina; posredovanje u prometu nekretnina; obezbjeđivanje popusta u sudjelujućim ustanovama drugih lica, kroz upotrebu članskih karti; ubiranje najamnine; usluge isplate penzija; usluge čuvanja u sefovima; usluge štedionica; posredovanje u prometu sa vrijednosnim papirima; usluge berzanskog posredovanja; kotacija cijena na berzi; posredovanje obveznicama i dionicama; usluge davanja garancije; emisija vrijednosnica; izdavanje putničkih čekova; povjereničke usluge; starateljski poslovi; usluge provjere usklađenosti. ;

42 Usluge kontrole kvaliteta i autentifikacije; projektovanje i razvoj računarskog hardvera i softvera; računarsko programiranje; iznajmljivanje računara; savjetovanje o sigurnosti računara; savjetovanje u oblasti računarskog softvera; dizajniranje računarskog softvera; analize računarskih sistema; dizajniranje računarskih sistema; savjetodavne usluge iz oblasti kompjuterske tehnologije; iznajmljivanje računarskog softvera; konverzija računarskih podataka i programa, osim fizičke konverzije; konverzija podataka ili dokumenata sa fizičkih na elektronske nosače; usluge kodiranja podataka; konsultacije o sigurnosti podataka; razvoj računarskih platformi; umnožavanje računarskih programa; elektronsko pohranjivanje podataka; elektronsko nadgledanje korišćenja kreditnih kartica radi otkrivanja internet prevare; elektronsko nadgledanje podataka o zaštiti ličnosti radi otkrivanja krađe identiteta putem interneta; savjetovanje u vezi informacionih tehnologija; pružanje informacija u vezi sa računarskim tehnologijama i programiranjem putem web-sajta; instaliranje računarskog softvera; konsultacije o bezbjednosti interneta; održavanje računarskog softvera; praćenje računarskih sistema daljinskim pristupom; nadgledanje računarskih sistema radi otkrivanja neovlaštenog pristupa ili povrede podataka; nadgledanje računarskih sistema radi otkrivanja kvarova; platforma kao usluga [PaaS]; softver u vidu servisa [SaaS]; ažuriranje računarskog softvera; pružanje korisničkih usluga autentifikacije korištenjem tehnologije jedinstvene prijave za mrežne softverske aplikacije; usluge provjere autentičnosti korisnika tehnologijom za transakcije e-trgovanja; hostirani softver za provjeru usklađenosti sa propisima.

(111) **BAZ2023031** (181) 07/12/2030

(210) BAZ2023031A (220) 07/12/2020

(151) 20/07/2022

(732) **Corteva Agriscience LLC**

9330 Zionsville Road, Indianapolis, Indiana 46268, US

(740) "LINEA SERVICES" d.o.o. Sarajevo

(540)

UTRISHA

(511)

1 Hemijska sredstva koja se upotrebljavaju u poljoprivredi, naime stimulatori rasta biljaka; pripravci za ishranu biljaka; mikroorganizmi ili spore za zaštitu bilja; regulatori rasta biljaka, uključujući biostimulanse, feromone i hemikalije za upotrebu u poljoprivredi, hortikulturi i šumarstvu, gnojiva.

- (111) **BAZ2023032** (181) 08/12/2030
 (210) BAZ2023032A (220) 08/12/2020
 (151) 20/07/2022
 (732) **Jaguar Land Rover Limited**
Abbey Road, Whitley, Coventry CV3
4LF, GB
 (740) "Živko Mijatović & Partners" d.o.o.
 (540)



- (531) 27.5
 (511)

12 Vozila; motorna vozila; uređaji za kretanje kopnom, zrakom ili vodom; cestovna motorna vozila; cestovna vozila; terenska vozila; vozila za sve terene (ATV); sportska terenska vozila; namjenska terenska vozila (UTV); laki četverocikli (baga vozila); terenski četverotočkaši (bagiji); rekreacijska vozila; rekreacijska terenska vozila; namjenska vozila; vozila za sve terene u obliku SSV vozila; traktori; motorna vozila bez vozača; automatizirana motorna vozila; robotska vozila; trkaći automobili; restaurirani oldtajmeri; vozila koja se prodaju u obliku setova za sastavljanje; komercijalna vozila; motorna vozila koja se ne pokreću motorima s unutarnjim sagorijevanjem; električna vozila; hibridna vozila; vojna vozila; vozila za upotrebu u hitnim službama, službama traganja i spašavanja; pogonski sklopovi za kopnena vozila; motori za kopnena vozila; motori za motocikle; motori za bicikle; motori za trkaće automobile; motocikli; kros motocikli; vozila opremljena za pripremu i prodaju hrane; prikolice; nasloni za ruke za sjedala u vozilima; torbe za prtljagu oblikom posebno prilagođene za gepek automobila; torbe s pretincima za unutrašnjost automobila, mreže i pladnjevi posebno prilagođeni za ugradnju u vozila; nasloni za glavu na sjedalima vozila; navlake za naslone za glavu u vozilima; zaštitni i personalizirani poklopci za bočne retrovizore; navlake za automobilska sjedala; navlake za volane; volani; prilagođeni prekrivači za vozila; kotači vozila; aluminijski naplatci; poklopci kotača; naplatci kotača; rezervni kotači; glavine kotača; kapice za glavine kotača; navlake za kotače; lančanicima kotača; gume; gume za automobile, gume za bicikle; zračnice za gume; oprema za popravak probušenih guma za bicikle; spojleri za vozila; prekrivači za vozila; sjedala za vozila; sigurnosna sjedala za vozila; sigurnosni pojasevi za sjedala u vozilima; sigurnosno remenje za pse; sigurnosni signali (zvučni) za vozila; protuprovalni, zaštitni i sigurnosni uređaji i oprema za vozila; zračni jastuci za vozila; rešetke hladnjaka za vozila; obloge za karoserije vozila; vrata vozila; prozori vozila; vjetrobrani vozila; prozorska i vjetrobranska stakla za vozila (gotovi proizvodi); krovni prozori za vozila; stropni prozori za vozila vehicles; branici za vozila; središnje konzole vozila koja se prodaju kao dijelovi vozila i koje uključuju elektronička sučelja; oblikovani podmetači za vozila; jednokratni papirni štitičnici

za tepihe i sjedala vozila; jednokratni štitičnici za volane i kotače, izrađeni od polietilena ili plastične folije ili materijala u listovima; bicikli; električni bicikli; bicikli za djecu; bicikli bez pedala; tricikli; dijelovi, oprema i dodaci za bicikle; nosači prilagođeni za bicikla; torbe za sedlo bicikla; hoverbordi; romobili; kvadricikli; kvad četverotočkaši; motorizirani monocikli; karting vozila; laka vozila u obliku motoriziranih cestovnih vozila; golf vozila; vozila za parakating; dječja kolica i kišobran-kolica te njihovi dijelovi i oprema; auto sjedalice za bebe, dojenčad i djecu; sjenila za sunce, krovni nosači, nosači za prtljagu i mreže, nosači za bicikle, nosači za daske za jedrenje, nosači za skije i lanci za snijeg, sve za vozila; zrakoplovi; svemirske letjelice; dronovi; bespilotne letjelice; osobne letjelice; padobrani; lebdjelice (hoverkrafti); podvodna vozila; mlazna vozila za vodene sportove; vozila na daljinsko upravljanje (osim igračka); dijelovi i oprema za sve prethodno navedene proizvode.

- (111) **BAZ2023033** (181) 08/12/2030
 (210) BAZ2023033A (220) 08/12/2020
 (151) 21/07/2022
 (732) **GÜROK TURİZM VE MADENCİLİK**
ANONİM ŞİRKETİ
Eskişehir Yolu, 5. Km., 43001, Merkez -
Kütahya, TR
 (740) "Živko Mijatović & Partners" d.o.o.
 (591) crna, roza
 (540)



- (531) 27.5,29.1
 (511)

21 Kućanski ili kuhinjski pribor i posuđe; posuđe za kuhanje i stolno posuđe, osim vilica, žlica i noževa; češljevi i spužve; četke (osim kistova); materijali za četke; artikli za čišćenje; staklo sirovo ili poluobrađeno [osim stakla za građevinarstvo]; stakleni, porculanski i keramički proizvodi.

(111) **BAZ2023035** (181) 10/12/2030
 (210) BAZ2023035A (220) 10/12/2020
 (151) 21/07/2022
 (300) 018277757
 24/07/2020
 EM
 (732) **British American Tobacco (Brands) Inc.**
251 Little Falls Drive, Suite 100, Wilmington DE 19808-1674, US
 (740) "Živko Mijatović & Partners" d.o.o.
 (591) crna, siva, bijela, nijanse plave
 (540)



(531) 1.15,25.7,26.11,27.5,29.1
 (511)

34 Cigarete; duhan, sirovi ili prerađeni; duhan za motanje; duhan za lule; duhanski proizvodi; zamjene za duhan (ne za medicinske svrhe); cigare; cigariljosi; upaljači za cigarete; upaljači za cigare; šibice; artikli za pušače; papirići za cigarete; tube za cigarete; filteri za cigarete; džepne naprave za savijanje cigareta; ručni uređaji za punjenje filtera omotnica duhanom; elektroničke cigarete; tekućine za elektroničke cigarete; duhanski proizvodi namijenjeni za zagrijavanje.

(111) **BAZ2023036** (181) 11/12/2030
 (210) BAZ2023036A (220) 11/12/2020
 (151) 21/07/2022
 (732) **Lidl Stiftung & Co. KG Stiftsbergstrasse 1, 74172 Neckarsulm, DE**
 (740) Marić & Co advokatsko društvo d.o.o.
 (591) smeđa, bež, bijela
 (540)



(531) 1.3,26.1,26.11,27.5,29.1
 (511)

29 Jestive masti, jestiva ulja.;

30 Riža, brašno.

(111) **BAZ2023037** (181) 11/12/2030
 (210) BAZ2023037A (220) 11/12/2020
 (151) 21/07/2022
 (732) **Lidl Stiftung & Co. KG Stiftsbergstrasse 1, 74172 Neckarsulm, DE**
 (740) Marić & Co advokatsko društvo d.o.o.
 (591) bijela, crna, siva
 (540)



(531) 27.5,29.1

(511)

32 Mineralne i gazirane vode i druga bezalkoholna pića; voćni napici i voćni sokovi; sirupi i ostali pripravci za pripremanje napitaka.

(111) **BAZ2023040** (181) 14/12/2030
 (210) BAZ2023040A (220) 14/12/2020
 (151) 21/07/2022
 (732) **FARHAT SALAHUDDIN**
Alipašina br. 49, Sarajevo 71000, BA
 (740) STAM d.o.o.
 (591) nijanse crvene, crna, bijela
 (540)



(531) 1.15,24.17,26.4,26.7,26.11,26.15,27.5,29.1

(511)

9 Računalni programi (softveri); softveri za održavanje.;

42 Računalni programi (softveri); koncepcija i razvoj računala i računalnih programa; usluge iznajmljivanja softvera; usluge hostinga i softver kao usluga te iznajmljivanje softvera.;

45 Ustupanje licence za softvere; ustupanje licenci za softvere (pravne usluge); licenciranje (pravne usluge) u okviru izdavanja softvera; licenciranje računara; licenciranje softvera; licenciranje računarskog softvera (pravne usluge).

(111) **BAZ2023053** (181) 16/12/2030
 (210) BAZ2023053A (220) 16/12/2020
 (151) 04/07/2022
 (732) **Corteva Agriscience LLC**
9330 Zionsville Road, Indianapolis, Indiana 46268, US
 (740) "LINEA SERVICES" d.o.o. Sarajevo
 (540)

KINSIDRO

(511)

1 Hemijska sredstva koja se upotrebljavaju u poljoprivredi, naime stimulatori rasta biljaka; pripravci za ishranu biljaka; mikroorganizmi ili spore za zaštitu bilja; regulatori rasta biljaka, uključujući biostimulanse, feromone i hemikalije za upotrebu u poljoprivredi, hortikulturi i šumarstvu, gnojiva.

(111) **BAZ2023054** (181) 16/12/2030
 (210) BAZ2023054A (220) 16/12/2020
 (151) 04/07/2022
 (732) **Corteva Agriscience LLC**
9330 Zionsville Road, Indianapolis, Indiana 46268, US
 (740) "LINEA SERVICES" d.o.o. Sarajevo
 (540)

SOSDIA

(511)

1 Hemijska sredstva koja se upotrebljavaju u poljoprivredi, naime stimulatori rasta biljaka; pripravci za ishranu biljaka; mikroorganizmi ili spore za zaštitu bilja; regulatori rasta biljaka, uključujući biostimulanse, feromone i hemikalije za upotrebu u poljoprivredi, hortikulturi i šumarstvu, gnojiva.

(111) **BAZ2023061** (181) 18/12/2030
 (210) BAZ2023061A (220) 18/12/2020
 (151) 25/07/2022
 (732) **Bosnalijek, farmaceutska i hemijska industrija, dioničko društvo**
Jukićeva 53, 71000 Sarajevo, BA
 (740) KARABDIĆ KERIM
 (540)

MIKOTEN

(511)

5 Farmaceutski proizvodi.

(111) **BAZ2023062** (181) 18/12/2030
 (210) BAZ2023062A (220) 18/12/2020
 (151) 18/07/2022
 (732) **Udruženje POMOZI.BA**
Dr. Fetaha Bećirbegovića br.8, Sarajevo, BA
 (591) narandžasta, bijela

(540)



(531) 2.9,24.17,27.5,29.1

(511)

36 Dobrotvorne usluge u području novčanih donacija; Dogovaranje financiranja humanitarnih projekata; Humanitarno prikupljanje sredstava; Organiziranje prikupljanja u humanitarne svrhe; Prikupljanje finansijskih sredstava u dobrotvorne svrhe; Usluge dobrotvornih fondova; Usluge prikupljanja novčanih priloga u dobrotvorne svrhe na mreži; Usluge prikupljanja sredstava u dobrotvorne svrhe putem zabavnih događaja.;

39 Dobrotvorne usluge i to podjela odjeće; Dobrotvorne usluge i to podjela deka; Dobrotvorne usluge, tj usluge pružanja prevoza; Dobrotvorne usluge tj pružanje prevoza za starije ili hendikepirane osobe; Dostava hrane; Dostava hrane I jela pripremljenih za konzumaciju; Dostava restoranske hrane; Skladištenje; Skladištenje namještaja; Skladištenje odjeće; Skladištenje paketa; Skladištenje pića; Usluge dostave hrane.;

41 Izdavanje publikacija; Objavljivanje brošura. ;

43 Dobrotvorne usluge, to jest ponuda privremenog smještaja; Organizacija i pružanje privremenog smještaja; Privremeni smještaj; Usluge prijema za privremeni smještaj (upravljanje dolascima i odlascima); Usluge privremenog smještaja; Obezbjedivanje obroka za neposrednu konzumaciju; Obezbjedivanje privremenog smještaja za stanovanje; Obezbjedivanje privremenog smještaja; Priprema obroka; Restorani; Usluge pripreme hrane.;

44 Savjetovanje povezano s psihološkom pomoći u svezi s medicinskim oboljenjima.;

45 Informativne usluge u svezi sa zdravljem i sigurnosti; Obezbjedivanje usluga lične podrške porodicama pacijenata sa bolestima opasnim za život.

(111) **BAZ2023065** (181) 21/12/2030

(210) BAZ2023065A (220) 21/12/2020

(151) 25/07/2022

(300) 80917

15/07/2020

JM

(732) **Mars, Incorporated****6885 Elm Street, McLean, VA 22101, US**

(740) "Živko Mijatović & Partners" d.o.o.

(540)

BEN'S ORIGINAL

(511)

29 Meso; riba, neživa; perad; divljač, neživa; mesni ekstrakti; suhomesnati proizvodi; zamjene za meso; zamrznuto povrće; konzervirano povrće; sušeno povrće; kuhano povrće; konzervirano voće; sušeno voće; kuhano voće; prerađeno voće, gljive i povrće (uključujući orašaste plodove i mahunarke); prerađeno povrće; prerađene mahunarke; leća; prerađeni slanutak; prerađeni grah; pečeni grah; grah u umaku; zrna soje, konzervirana, za prehranu; tofu; paradajz pire; pire od povrća; sok od paradajza za kuhanje; konzervirani paradajz; sokovi od povrća, za kuhanje; ukiseljeno povrće; pripravci za pripremu juha; juhe; temeljci; sastojci za pripremanje bujona; bujoni; kokosovo mlijeko; kokosovo ulje; kokosova mast; biljne masti za prehranu; umaci; orašasti plodovi, prerađeni; namazi na bazi orašastih plodova; sjemenke, prerađene; grickalice na bazi voća; grickalice na bazi mahunarki; grickalice na bazi orašastih plodova; grickalice na bazi povrća; gotovi gulaš s karijem; vegetarijanski čili; čili s mesom; pripremljena jela koja se pretežno sastoje od mesa; gotove salate; pripremljena jela od povrća; pripremljeni obroci koji se prvenstveno sastoje od mesa; pripremljeni obroci koji se prvenstveno sastoje od nadomjestaka za meso; pripremljeni obroci koji se prvenstveno sastoje od peradi; pripremljeni obroci koji se prvenstveno sastoje od povrća; pripremljeni obroci koji se prvenstveno sastoje od ribe; zamrznuti obroci koji se prvenstveno sastoje od povrća; zamrznuti obroci koji se prvenstveno sastoje od mesa; zamrznuti obroci koji se prvenstveno sastoje od nadomjestaka za meso; zamrznuti obroci koji se prvenstveno sastoje od ribe; zamrznuti obroci koji se prvenstveno sastoje od peradi; gotova kuhana jela koja se prvenstveno sastoje od mesa; gotova kuhana jela koja se prvenstveno sastoje od nadomjestaka za meso; gotova kuhana jela koja se prvenstveno sastoje od peradi; gotova kuhana jela koja se prvenstveno sastoje od povrća; gotova kuhana jela koja se prvenstveno sastoje od ribe.;

30 Riža; tapioka; sago; tjestenina; rezanci; knedle; rezanci za juhe; kuskus (krupica); pripravci od žitarica; prerađena žita (zrnasti plodovi žitarica); prerađene žitarice; riža cjelovitog zrna; riža dugog zrna; divlja riža; smeđa riža; basmati riža; pretkuhana riža; rižoto; mješavine riže; mješavine riže s povrćem, ekstraktima piletine, mesnim ekstraktima, sirom, grahoricama, mahunarkama, mirodijama, aromama, začinskim biljem i začinicima; pakirane mješavine za obroke koja se prvenstveno sastoje od riže; obrađena kvinoja;

pizze; pite; mirodije; umaci; umaci za kuhanje; pripravci za spravljanje umaka; umaci od karija; umaci za tjesteninu; umaci za zapečenu tjesteninu; čili umak; umak od soje; ljuti umak; slatko-kiselii umak; začinjeni umaci; slani umaci; umaci za rižu; umaci u prahu; mješavine za pripremu umaka; arome u obliku koncentriranih umaka; gotovi prehrambeni artikli u obliku umaka; marinade; prelive za salatu; čatniji; tjestenina (prehrambeni artikli od brašna-); reliši; saft sos; zgušnjivači za upotrebu u kuhanju; pesto [umak]; senf; ocat; sol, kuhinjska; mirodije; začini; kuhinjske začinske trave; prerađeni češnjak za upotrebu kao začini; prerađeni đumbir za upotrebu kao začini; mljeveni đumbir; začinske paste; papar; čili začini; čili pasta kao začini; aromatični pripravci za hranu; arome za hranu; ekstrakti koji se koriste kao arome [osim eteričnih ulja]; mješavine začina; začinski pripravci; začinski ekstrakti; začini za utrljavanje u hranu; kari mješavine; gotova jela na bazi tjestenine; gotova jela na bazi riže; gotova jela na bazi rezanaca; instant rezanci; instant riža; grickalice na bazi žitarica; grickalice na bazi riže; grickalice koje se prvenstveno sastoje od tjestenine; grickalice koje se prvenstveno sastoje od riže; obroci koji se prvenstveno sastoje od tjestenine; obroci koji se prvenstveno sastoje od riže; obroci koji se prvenstveno sastoje od obrađenog žita; obroci koji se prvenstveno sastoje od prerađenih žitarica; obroci koji se prvenstveno sastoje od kvinoje i prerađenih žitarica; obroci koji se prvenstveno sastoje od rezanaca; zamrznuti obroci koji se prvenstveno sastoje od tjestenine; zamrznuti obroci koji se prvenstveno sastoje od riže; zamrznuti obroci koji se prvenstveno sastoje od obrađenog žita; zamrznuti obroci koji se prvenstveno sastoje od prerađenih žitarica; zamrznuti obroci koji se prvenstveno sastoje od kvinoje i prerađenih žitarica; zamrznuti obroci koji se prvenstveno sastoje od rezanaca; suhi i tekući obroci, spremni za konzumiranje, koji se prvenstveno sastoje od riže; suhi i tekući obroci, spremni za konzumiranje, koji se prvenstveno sastoje od tjestenine; suhi i tekući obroci, spremni za konzumiranje, koji se prvenstveno sastoje od rezanaca; prerađeno žito kombinirano u zajedničkom pakiranju sa začinima i aromama; prerađene žitarice kombinirano u zajedničkom pakiranju sa začinima i aromama; prerađena kvinoja i žitarice kombinirani u zajedničkom pakiranju sa začinima i aromama; riža kombinirana u zajedničkom pakiranju sa začinima i aromama; prerađeno žito kombinirano u zajedničkom pakiranju sa jestivim sjemenkama, grahoricama, mahunarkama ili povrćem; prerađene žitarice kombinirane u zajedničkom pakiranju sa jestivim sjemenkama, grahoricama, mahunarkama ili povrćem; prerađena kvinoja i žitarice kombinirane u zajedničkom pakiranju sa jestivim sjemenkama, grahoricama, mahunarkama ili povrćem; riža kombinirana u zajedničkom pakiranju sa jestivim sjemenkama, grahoricama, mahunarkama ili povrćem; tjestenina kombinirana u zajedničkom pakiranju sa jestivim sjemenkama, grahoricama, mahunarkama ili povrćem; riža kombinirana u jedinstvenim pakiranjima sa jestivim sjemenkama, zmjem, mahunarkama ili povrćem; rezanci kombinirani zajedničkom pakiranju sa jestivim sjemenkama, grahoricama, mahunarkama ili povrćem.

(111) **BAZ2023066** (181) 21/12/2030

(210) BAZ2023066A (220) 21/12/2020

(151) 25/07/2022

(732) **Corteva Agriscience LLC**

9330 Zionsville Road, Indianapolis, Indiana 46268, US

(740) "LINEA SERVICES" d.o.o. Sarajevo

(540)

HOLZEM

(511)

5 Proizvodi za biološku kontrolu, naime poljoprivredni biopesticidi, bioinsekticidi; insekticidi; biofungicidi; fungicidi; biohermicidi; germicidi; bioherbicidi; herbicidi; biofumiganti, fumiganti, bionematicidi, nematicidi.

(111) **BAZ2023067** (181) 21/12/2030

(210) BAZ2023067A (220) 21/12/2020

(151) 25/07/2022

(732) **Corteva Agriscience LLC**

9330 Zionsville Road, Indianapolis, Indiana 46268, US

(740) "LINEA SERVICES" d.o.o. Sarajevo

(540)

SAVIQRESS

(511)

5 Proizvodi za biološku kontrolu, naime poljoprivredni biopesticidi, bioinsekticidi; insekticidi; biofungicidi; fungicidi; biohermicidi; germicidi; bioherbicidi; herbicidi; biofumiganti, fumiganti, bionematicidi, nematicidi.

(111) **BAZ2023069** (181) 21/12/2030

(210) BAZ2023069A (220) 21/12/2020

(151) 25/07/2022

(300) 42020518928

27/11/2020

PH

(732) **American-Cigarette Company (Overseas) Limited**

Route de France 17, Boncourt CH-2926, CH

(740) "Živko Mijatović & Partners" d.o.o.

(591) nijanse plave, siva, crvena

(540)

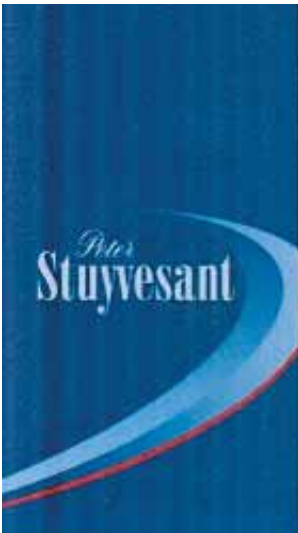

(531) 25.1,26.11,27.5,29.1

(511)

34 Cigarete; duhan, sirovi ili prerađeni; duhan za motanje; duhan za lule; duhanski proizvodi; zamjene za duhan (ne za medicinske svrhe); cigare; cigariljosi; upaljači za cigarete; upaljači za cigare; šibice; artikli za pušače; papirići za cigarete; tube za cigarete; filteri za cigarete; džepne naprave za savijanje cigareta; ručni uređaji za punjenje filtera omotnica duhanom; elektroničke cigarete; tekućine za elektroničke cigarete; duhanski proizvodi namjenjeni za zagrijavanje.

(111) **BAZ2023070** (181) 21/12/2030

(210) BAZ2023070A (220) 21/12/2020

(151) 18/07/2022

(732) **do. EXCALIBURA**

**Dušana Baranjina 37, 76300 Bijeljina,
Republika Srpska, BA**

(540)



(531) 18.1,24.17,27.3,27.5

(511)

3 Aromatična esencijalna ulja; Aromatična sredstva za mirise; Aromatična sredstva za parfeme; Esencijalna ulja za osvježivače vazduha; Esencijalna ulja za primjenu u izradi mirisnih proizvoda; Geraniol kao miris; Jastučići impregnirani mirisnim supstancama; Jastučići punjeni mirisnim tvarima; Ulje za parfeme i mirise; Tečni parfemi; Preparati za osvježivanje prostorija; Mirisni štapići za osvježavanje

vazduha; Mirisi za automobile; Mirisi i parfimerijski proizvodi; Abrazivi; Abrazivna past; Abrazivna sredstva za održavanje vozila; Abrazivni papir; Abrazivni preparati za poliranje; Brusni papir; Deterdženti; Deterdženti za automobile; Deterdženti za domaćinstvo; Kozmetika i kozmetički preparati; Kreme za poliranje; Vosak za poliranje; Vosak za automobile; Tečnosti za pranje vjetrobrana; Tečnosti za pranje; Sredstvo za poliranje hroma; Sredstva za ukljanjanje mrlja; Sredstva za poliranje automobila; Sredstva za poliranje kožnih proizvoda; Sredstva za odstranjivanje masnoće, osim za upotrebu u proizvodnim procesima; Sredstva za čišćenje stakla; Sredstva za čišćenje automobila; Sprejevi za čišćenje; Sprejevi za osvježavanje prostora; Šamponi za vozila; Preparati za uklanjanje hrđe; Preparati za pranje; Preparati za sjaj (za poliranje); Preparati za odmašćivanje motora; Preparati za čišćenje vozila; Maramice koje sadrže preparate za čišćenje.;

5 Dezinfekcijska sredstva za higijenske namjene; Dezodoransi u automobilima; Flasteri, zavojni materijali; Kompresne od gaze; Kutije za prvu pomoć; Materijali za zavijanje rana; Medicinski povoji, pokroci i aplikatori; Osvježivači vazduha za automobile; Sterilisani povoji.;

11 Automobilska svjetla; Dekorativna električna rasvjeta; Dekorativna rasvjeta; Električne ručne lampe; Električne sijalice sa žarnom niti; Vazdušni filteri za klima uređaje; Ventilacioni aparati za vozila; Ventilatori za automobile; Vazdušni filteri; Uređaji za uštedu goriva; Ulična rasvjeta; Svjetlosne trake; Svjetleće lampe; Svjetla za vozila; Halogene sijalice; Halogena rasvjetna tijela; Impeleri (dijelovi klima uređaja); Kočiona svjetla za vozila; LED Sijalice; Led svjetla za automobile; LED trake; LED svjetiljke; LED džepne svjetiljke; LED rasvjetna tijela; Minijaturne sijalice; Poziciona svjetla za kopnena vozila; Prednja svjetla za bicikle; Prednja svjetla za motocikle; Prenosive svjetiljke (za osvjetljenje); Rasvjetna tijela reflektori za vozila; Rasvjetna tijela i reflektori; Rasvjetne instalacije u nizu(uređaj za rasvjetu); Reflektori; Rasvjetni uređaji sa LED diodama; Rasvjetni uređaji za vozila; Reflektori za vozila; Registarske tablice (Svjetla za -); Sigurnosna rasvjeta; Sigurnosne LED svjetiljke; Sijalice za lampice na kontrolnoj tabli vozila; Sijalice; Sijalice pokazivača smijera za automobile; Sijalice sa žarnim nitima i njihovi priključci; Slijalice za farove; Sijalice zadnjih svjetala; Svjetla za motorna vozila.;

12 Adapteri za gume brisača vjetrobranskih stakala vozila; Aerodinamički spojleri za karoseriju vozila; Alarmni sistemi za automobile; Alarmi za motorna vozila; Amortizeri kao dijelovi vozila; Amortizeri za vozila; Automobilska unutrašnja oprema; Automobili i njihovi strukturni dijelovi; Automobilske gume; Automobilske mrežice protiv sunca; Automobilski krovni nosači; Automobilski lanci (protiv proklizavanja točkova); Automobilski upaljači za cigare; Autosjedalice za djecu; Bicikli; Blatobrani; Bočni retrovizori za vozila; Branici za automobile; Brisači automobilskih stakala; Buggy (vozila); Čepovi rezervoara goriva za kopnena vozila; Cerade prilagođene (oblikovane) za upotrebu sa vozilima; Cerade prilagođene (oblikovane) za upotrebu sa plovilima; Dijelovi i oprema za vozila; Dijelovi i oprema za plovila; Dijelovi karoserije vozila; Dijelovi prenosa za kopnena vozila; Disk pločice za vozila; Diskovi kočnica za vozila; Dječija kolica; Dječije sigurnosne sjedalice za automobile; Dječiji bicikli; Držači registarskih tablica vozila; Držači za skije za motorna vozila; Električne sirene za vozila; Električni bicikli; Električni uređaj za mjerenje brzina za motore kopnenih vozila; Felge; Felge (za automobile); Glave za ručice mjenjača za vozila; Gume za automobile (gume); Hidraulične kočnice; Hidraulični sistemi za vozila; Kočione

pločice za vozila; Kočioni sistemi i njihovi dijelovi; Kožne presvlake za vozila; Krajevi osovina; Krovne kutije za vozila; Krovni nosači; Lanci protiv proklizavanja za gume vozila; Lanci za snijeg za motorna vozila; Letve volana, Ležajevi točkova za kopnena vozila; Ljepljive gumene zakrpe za popravak unutrašnjih guma i pneumatika; Mjenjači; Motorni skuteri; Mreže za prtljag vozila; Nasloni za ruku za vozila; Navlake od tkanine za pneumatike (gume) vozila protiv proklizavanja; Navlake prilagođene za volane vozila; Navlake prilagođene za vozila; Navlake za auto gume; Navlake za ručicu mjenjača; Navlake za sjedišta vozila; Navlake za volan; Nosači skija za vozila; Nosači za bicikle; Nosači za prtljag na vozilima; Električni motocikli; Papučica za kočenje za vozila; Pepeljare za automobile; Pogonski remeni za kopnena vozila; Pragovi vozila; Prednji mjeraci brzina; Prenosi (transmisije) za motorna vozila; Presvlake za sjedišta u vozilima; Presvlake unutarnje za vozila (tapacirung); Prikolice (vozila); Prozori motornih vozila; Pumpe za gume; Pumpe za napuhavanje pneumatika (gume) vozila; Ratkapne; Rešetke hladnjaka vozila; Retrovizori; Rezervne metlice za brisače vjetrobranskih stakala vozila; Ručice mjenjača za kopnena vozila; Ručice kočnica za bicikle; Ručice za brisače vjetrobranskog stakla; Ručice za ručne kočnice vozila; Ručke automobilskih vrata; Ručke na upravljaču bicikla; Ručke na upravljaču (dijelovi motocikala); Sanke; Saonice (vozila); Sastavni dijelovi bicikala; Sastavni dijelovi za motocikle; Segmenti kočnica za motorna vozila; Seleni za vozila; Sigurnosni pojasevi za sjedišta u vozilima; Šipke za vuču; Sjedišta za bicikle; Sjedišta za motocikle; Sjenila prilagođena za vozila; Skuteri (vozila); Spiralne opruge (dijelovi vješanja kopnenih vozila); Spojlari protoka vazduha za vozila; Spojlari za automobilska vozila; Starteri za kopnena vozila; Štitnici od sunca (trake) za vozila; Štitnici za sunce za automobile; Torbe prilagođene za motocikle; Trube za vozila; Unutrašnje torbice za vozila; Ventili za pneumatike vozila; Vjetrobranska stakla za vozila; Vjetrobranski brisači za motorna vozila; Volani (dijelovi vozila); Zakrpe za popravljivanje guma vozila; Zaštita od ogrebotina za kvake automobila; Zaštite od sunca za vjetrobranska stakla; Zaštitne gume za blatobrane automobila; Zvona za bicikle; Zvučni signali (pri vožnji u rikverc) za vozila.;

17 Dvostrano ljepljive trake (osim za kancelarijske, kućanske ili medicinske potrebe); Ekspandirana guma sa zatvorenim ćelijama za zaptivanje (brtvljenje) spojeva; Električne izolacione trake; Folije za vozila za zaštitu od UV zraka; Gumene cijevi za motoran vozila; Gumeni zaptivači (brtvila) za zatvaranje pukotina i lijepljenje; Hemijske mješavine za popravku pukotina; Izolir trake; Materijali za obnovu i popravak guma; Reflektivne plastične folije za upotrebu na prozorima vozila; Silikonska sredstva za zaptivanje (brtvljenje); Trake (Ljepljive-) za potrebe električne izolacije; Vinilna folija za eksterijete vozila; Zaptivači (brtve) za automobilski sektor.;

21 Abrazivne krpe; Abrazivne krpe za kuhinjsku upotrebu; Četke za čišćenje automobila; Krpe od mikrovlakana za čišćenje; Krpe za čišćenje; Krpe za poliranje; Lijevci; Predmeti za čišćenje; Raspršivači mirisa; Rukavice za potrebe domaćinstva; Rukavice za pranje auta; Spužve; Spužve za pranje suđa; Spužve za domaćinstvo; Strugači za upotrebu u domaćinstvu; Uređaj za parfimiranje vazduha.;

27 Gumeni podmetači; Imitacija trave za pokrivanje sportskih površina; Itisoni (tepisi); Neklizajuće prostirke; Pjenaste podloge za upotrebu na igralištima; Netekstilne zidne tapete; Podmetači i tepisi za vozila; Podmetači za igranje; Podmetači za vozila (neoblikovani); Podne podloge (strunjače) - kao materijali upotrebu u sportskim aktivnostima; Podne prostirke za vozila; Tepisi za automobile; Umjetni travnjaci.

- (111) **BAZ2023089** (181) 25/12/2030
 (210) BAZ2023089A (220) 25/12/2020
 (151) 04/07/2022
 (732) **Naqel Company P.O.**
Box 6164, Riyadh 11442, SA
 (740) Marić & Co advokatsko društvo d.o.o.
 (591) plava, crvena
 (540)



- (531) 26.4,27.5,29.1
 (511)

35 Oglašavanje; poslovno upravljanje; poslovna administracija; usluge kancelarijskih funkcija; organizovanje izložbi u poslovne ili trgovačke svrhe; usluge poslovnog upravljanja u vezi sa elektronskom trgovinom; usluge oglašavanja radi promocije e-trgovine; pružanje informativnih i savjetodavnih usluga povezanih s e-trgovinom; promotivni marketing; tržišne kampanje; marketing; internet marketing; oglašavanje i marketing; usluge oglašavanja, marketinga i promocije; usluge tržišnog izvještavanja; statistička analiza i izvještavanje. ;

39 Prevoz; pakovanje i skladištenje robe; organizovanje putovanja; isporuka pošte; isporuka/dostavljanje paketa; isporuka/dostavljanje robe; dostava robe posredstvom kurira; organizovanje prevoza robe; prevoz i dostava robe; sve gore spomenute usluge koje nisu u području logistike hrane, pića, farmaceutskih proizvoda, rashlađene i smrznute robe.

- (111) **BAZ2023096** (181) 30/12/2030
 (210) BAZ2023096A (220) 30/12/2020
 (151) 22/06/2022
 (732) **FSC International Center**
gemeinnützige Gesellschaft mbH
Adenaurallee 134, 53113 Bonn, DE
 (740) "INTELBIRO" d.o.o.
 (540)

FSC

- (511)
 4 Ugljeni briketi; drveni ugalj (za ogrijev); prešani drveni ugalj (briketi); gorivo za roštilj od drvne sječke; drveni briketi; drvene strugotine (opiljci) za dimljenje i aromatiziranje namirnica; drvene strugotine (iverje) za upotrebu kao gorivo; drveni ugalj za roštiljanje; drvo za upotrebu kao gorivo; drveni peleti (gorivo); cjepanice za kamin; tekući upaljač za drveni

ugalj; bambusov ugalj. ;

8 Ručni alati (izrađeni od drveta ili koji sadrže drvo); drške za ručni alat; ručke za ručne alate; ručno pokretani alati i instrumenti; cjepila (noževi za cijepljenje); motike (ručni alat); makaze za potkresivanje (ručni alat); poljoprivredni ručni alati; ručni alat za kopanje; pijuci (alat); nabijačice (ručni alat); lopate (ručni alat); vrtlarski alat (ručno pokretan), vilice za uklanjanje korova; grablje (ručni alat), vrtlarske makaze, drljače (ručni alati za plijevljenje), kose, srpovi; ovnovi (udarni ručni alat); čekići (ručni alat); alat za graviranje (ručni alat); dljmeta (ručni alat); sjekirice (ručni alat); blanje (ručni alat); široke sjekire; maljevi; kliješta, ključevi (ručni alati); alati za vađenje eksera, (ručni alat); kuhinjski pribor od drveta (pribor za jelo), rezači, rezači za pizzu (ne-električni), kašike, noževi za povrće, viljuške, mesarske satare (ručni alat); štapići za kuhanje, kutljače; razvrtači (vrsta svrdla), sprave za uklanjanje korova, avani za usitnjavanje; tesle (ručni alat); svrdla, mala, ručna, lovački noževi; žličice za taljenje; sjekire (ručni alat); šarafcigeri; dljmeta (poluokrugla dljmeta za žlijebljenje) (ručni alat); bušilice (ručni alat); turpije, šmirgl ploče (ručni alat); mačete; držači pila; bat (ručni alat); drveni alati za oblikovanje gline; špatule (ručni alat). ;

16 Papir, karton; tiskarski proizvodi, knjige, časopisi, tiskane periodične publikacije i pisači pribor; oprema za nastavu i obuku (osim uređaja); torbe i artikli za pakiranje, umatanje i pohranu od papira i kartona; papirnati ubrusi; papir za pečenje; papirnati pribor za pisanje; papirne salвете; kuhinjski papirnati ubrusi; kutije od kartona ili papira; papirne kutije; papiri za bilješke; papirne trake; papir za kovertе; papirne maramice; papir za umjetnost; papirnati siperci; znakovi od papira; papir od reciklirane tkanine; papirne krpe za pranje; papirnati vijenci (girlande); papir za prehrambene namirnice; industrijski papir; papirne zastavice; papirne vrpce; papir za razglednice; papirni čipkasti podmetači; papirne vrećice; papirne viseće etikete; higijenski papir; toaletni papir; blokovi pisačkog papira; papirnati kartoni za jaja; kuhinjske role (papir); papirnati paspartui i poledine za slike; plakati od papira ili kartona; samoljepljive cedulje; filteri za kafu, papirnati; papirnati materijali za hobije i rukotvorine; vrećice za sendviče (papirne); filteri od papira; papirnati ukrasi za središte stola; papirnati ukrasi za kolače; papirnati filteri za čaj; papirnati označivači stranica za knjige; papir za zamatanje hrane; papirnati stolni ukrasi; reklamne oznake od papira; figurice od papira; papirne navlake za namještaj, neprilagođene; ispune od papira ili kartona; natpisi od papira ili kartona; umjetnička djela od papira; omoti za boce od papira ili kartona; papir za upotrebu u proizvodnji tapeta. ;

19 Nemetalni građevinski materijali; građevinske komponente od drveta; drvo za građevinske potrebe; drveni prozorski okviri, prozori i pokrovi za prozore (nemetalni), vanjski kapci za prozore (nemetalni), nemetalni prozorski okviri, nemetalni prozorski štokovi, unutarnji nemetalni prozorski kapci, nemetalni sklopovi rebrenica (žaluzina); nemetalni okviri za ustakljene prozore; drveni podovi, drvene pločice, podne estrihe, podovi od bambusa, parketi, podne podloge, laminatni podovi, nemetalne konstrukcijske potporne grede za izradu podova; vrata (drvena); oprema za vrata (nemetalna), kućišta za vrata (nemetalna), okviri za vrata (nemetalni), paneli za vrata (nemetalni), vrata (nemetalna) za upotrebu u garažama, sklopiva vrata (nemetalna), okviri (nemetalni) za vrata, unutrašnja vrata (nemetalna); drvene ploče za građevinarstvo, šperploča, furniri, ploče od drvenih opiljaka, ploče od drvenih vlakana, gipsane ploče, karton ploče od slame, iverica; tretirano drvo, laminirano drvo, impregnirani trupci, građevinsko

drvo; masivno drvo, drvene grede, drveni stupovi, ploče za građevinarstvo, rubne trake, drvo s korom, drvene lajsne; projektovani drveni proizvodi, drveni nosači, drveni spojevi, drvene grede, lijepljeno laminirano drvo, daska od drvene vate, ploče od medij apana, rešetke, podne daske (brodski pod), drvene stepenice, drvene skele, komprimirani pluto za građevinarstvo; karton od drvene kaše za građevinarstvo.;

20 Namještaj; figure od drva; figurice od drva; drveni okviri za fotografije; drveni namještaj; drvene kutije; divani od drveta; drveni poštanski sandučići; graničnici za vrata izrađeni od drveta; drvene ručke za ladice; drveni kreveti; drveni okvir kreveta; drveni graničnici za prozore; drveni zidni ukrasi; drveni paneli za namještaj; drveni držači za natpise; vrtni namještaj proizveden od drveta; makete (ukrasi) od drveta; makete životinja (ukrasi) od drveta; umjetnička djela izrađena od drveta; kutije napravljene od drveta obloženog papirom; montažna drvena vrata za namještaj; modeli figurica (ukrasi) izrađeni od drveta; ambalažne kutije u sastavljenom obliku (drvene); Namještaj za kuću, ured i vrt; kancelarijski namještaj; pokretne kancelarijske pregrade; kancelarijske fotelje; kancelarijske stolice; kancelarijski stolovi; kancelarijski namještaj; kancelarijski rekviziti (namještaj); kancelarijski namještaj za sjedenje; kancelarijske police; kancelarijski stolovi; ladice (dijelovi namještaja); oprema za organizovanje ormara (dijelovi namještaja); paneli za leđa (dijelovi namještaja); police; police za knjige; kućice za kućne ljubimce; kućice za ptice; kreveti za kućne ljubimce; kućice za domaće životinje; gnijezda za kućne ljubimce; pseće kućice; bjesovi; pogrebni kovčez; pluteni čepovi za boce; pluteni čepovi za posude; ratan; figure od ratana; namještaj od ratana; ratan kao neobrađeni ili djelomično obrađeni materijal; bambus; štapovi od bambusa; namještaj od bambusa; žaluzine od bambusa; roletne od bambusa (sudare); zavjese od bambusa; stalaže od bambusa (namještaj); umjetnička djela od bambusa; madraci od pjene; jastuci s memorijskom pjenom; sjenila (lamelirana, unutrašnja); vodoravni venecijaneri (unutrašnji) za vrata; vodoravni venecijaneri (unutrašnji) za prozore; vodoravna sjenila (unutarnja) za vrata; okovi, nemetalni, za roletne. ;

31 Šumarski proizvodi naročito obla građa; nesusušena (sirova) drvena građa; drvo, sirovo; neobrađena drvena građa; drvo s korom; grane; sirova kora; pluto, sirovo; šišarike; biljke; žive biljke; prirodne biljke; biljke cvjetnice; lončanice; rasadničko bilje; ruže (biljke); trave (biljke); biljke za jezerca i ribnjake (žive); buhač (biljke); prirodne biljke cvjetnice; prirodne jestive biljke (neprerađene); živo bilje.;

35 Oglašavanje (reklamiranje); revizija poslovanja; usluge poslovnog upravljanja i administracije u području gospodarenja šumama, šumarstva, drvne industrije i proizvodnje dobara od drveta.;

40 Sječa i prerada drva; blanjanje u pilanama; konzervacija drveta; piljenje drva; sušenje drveta i cjepanica u pećima za sušenje; obrada drva sredstvima za zaštitu od propadanja (konzervansima); obrada drva protiv suhe truleži; obrada drva pod pritiskom u svrhu konzervacije; obrada drva; rezbarjenje drva; usluge tokarenja drva; laminiranje drveta; zaštitni tretmani drveta (osim bojenja); struganje drvenih predmeta; laminiranje zamjena za drvo.;

41 Pružanje obuke u području šumarstva; obrazovne usluge u vezi s uslugama kontrole kvaliteta; obuka; tečajevi osposobljavanja; usluge osposobljavanja; praktična obuka (demonstracija); pružanje obuke; obrazovanje i obuka u vezi s očuvanjem prirode i okoliša; pružanje obrazovnih usluga u vezi s ekološkim temama; postavljanje standarda

za obuku; obrazovne usluge u vezi s očuvanjem prirode; obrazovne usluge u vezi s očuvanjem okoliša; razvoj i raspačavanje štampanih obrazovnih materijala trećih lica u području šumarstva i usluga ekosistema; obrazovne usluge, naime vođenje časova, seminara, konferencija i radionica u području šumarstva i usluga ekosistema; usluge obrazovanja i obuke, naime, usluge obuke za očuvanje šuma, usluge obuke za gospodarenje šumama, usluge obuke za zaštitu šuma; provođenje obrazovnih aktivnosti u obliku predavanja, časova, seminara, radionica i konferencija radi poboljšanja razumijevanja pitanja povezanih sa očuvanjem, upravljanjem i zaštitom šuma, staništa, ekosistema, zemlje i okoliša; pružanje mrežnih elektroničkih publikacija koje se ne mogu preuzeti u obliku web stranica, blogova i biltena u području usluga očuvanja, upravljanja i zaštite šuma; usluge objavljivanja standarda (tekstovi koji nisu u reklamne svrhe) koji se odnose na upravljanje šumama, gospodarenje šumama, šumarstvo, šumarske proizvode, usluge zaštite okoliša i drvnoprerađivačku industriju, kao i objavljivanje standarda za kompanije koje proizvode robe od drveta; usluge obrazovanja i obuke, uključujući organizaciju i vođenje radionica za osposobljavanje uživo i putem videozapisa.;

42 Certificiranje (kontrola kvalitete); testiranje, analiza, procjena i certificiranje usklađenosti proizvoda, usluga i prakse trećih strana sa standardima u vezi sa održivim upravljanjem šumama; istraživanja u području održivog upravljanja šumama; usluge u vezi sa provedbom programa certificiranja, naročito konsultantske usluge u vezi sa testiranjem standarda, kriterija i smjernica za certifikaciju; usluge koje se odnose na provedbu sistema certifikacije, naročito odobravanje certifikacije, praćenje usklađenosti sa standardima; revizija i ocjenjivanje sudionika u programu certificiranja; revizija i procjena učesnika u sistemu certificiranja; davanje informacija i savjeta učesnicima o sistemu certificiranja; konsultantske usluge u vezi sa upravljanjem kvalitetom, kontrolom kvalitete i osiguranjem kvalitete; usluge procjene, provjere, certificiranja i revizije koje se odnose na održivo upravljanje šumama; procjena drvene mase stabala u šumi. ;

44 Usluge šumarstva uključujući razvoj smjernica za šumogojstvo i upravljanje šumama, znanstvena istraživanja u šumarstvu, savjetodavne usluge u vezi sa pošumljavanjem, ekološki održivo šumarstvo; savjetodavne i konsultantske usluge koje se odnose na kontrolu korova i štetočina u šumarstvu; savjetodavne i konsultantske usluge koje se odnose na uporabu ne-hemijskih tretmana za održivo šumarstvo; pružanje informacija koje se odnose na obnovu šumskih staništa; pružanje informacija koje se odnose na obnovu staništa ekosistema; pružanje informacija u oblasti obnove šumskih staništa putem kompjuterske baze podataka; pružanje informacija u oblasti obnove staništa ekosistema putem kompjuterske baze podataka.

- (111) **BAZ2023097** (181) 30/12/2030
 (210) BAZ2023097A (220) 30/12/2020
 (151) 22/06/2022
 (732) **FSC International Center
 gemeinnützige Gesellschaft mbH
 Adenaurallee 134, 53113 Bonn, DE**
 (740) "INTELBIRO" d.o.o.
 (540)



- (531) 5.1,24.17,27.5
 (511)

4 Ugljeni briketi; drveni ugalj (za ogrijev); prešani drveni ugalj (briketi); gorivo za roštilj od drvene sječke; drveni briketi; drvene strugotine (opiljci) za dimljenje i aromatiziranje namirnica; drvene strugotine (iverje) za upotrebu kao gorivo; drveni ugalj za roštiljanje; drvo za upotrebu kao gorivo; drveni peleti (gorivo); cjepanice za kamin; tekući upaljač za drveni ugalj; bambusov ugalj.;

8 Ručni alati (izrađeni od drveta ili koji sadrže drvo); drške za ručni alat; ručke za ručne alate; ručno pokretani alati i instrumenti; cjepila (noževi za cijepljenje); motike (ručni alat); makaze za potkresivanje (ručni alat); poljoprivredni ručni alati; ručni alat za kopanje; pijuci (alat); nabijačice (ručni alat); lopate (ručni alat); vrtlarski alat (ručno pokretan), vilice za uklanjanje korova; grablje (ručni alat), vrtlarske makaze, drljače (ručni alati za plijevljenje), kose, srpovi; ovnovi (udarni ručni alat); čekići (ručni alat); alat za graviranje (ručni alat); dljeta (ručni alat); sjekirice (ručni alat); blanje (ručni alat); široke sjekire; maljevi; kliješta, ključevi (ručni alati); alati za vađenje eksera, (ručni alat); kuhinjski pribor od drveta (pribor za jelo), rezači, rezači za pizzu (ne-električni), kašike, noževi za povrće, viljuške, mesarske satare (ručni alat); štapići za kuhanje, kutljače; razvrtači (vrsta svrdla), sprave za uklanjanje korova, avani za usitnjavanje; tesle (ručni alat); svrdla, mala, ručna; lovački noževi; žličice za taljenje; sjekire (ručni alat); šarafcigeri; dljeta (poluokrugla dljeta za žlijebljenje) (ručni alat); bušilice (ručni alat); turpije, šmirgl ploče (ručni alat); mačete; držači pila; bat (ručni alat); drveni alati za oblikovanje gline; špatule (ručni alat). ;

16 Papir, karton; tiskarski proizvodi, knjige, časopisi, tiskane periodične publikacije i pisaći pribor; oprema za nastavu i obuku (osim uređaja); torbe i artikli za pakiranje, umatanje

i pohranu od papira i kartona; papirnati ubrusi; papir za pečenje; papirnati pribor za pisanje; papirne salвете; kuhinjski papirnati ubrusi; kutije od kartona ili papira; papirne kutije; papiri za bilješke; papirne trake; papir za koverte; papirne marame; papir za umjetnost; papirnati spercici; znakovi od papira; papir od reciklirane tkanine; papirne krpe za pranje; papirnati vijenci (girlande); papir za prehrambene namirnice; industrijski papir; papirne zastavice; papirne vrpce; papir za razglednice; papirni čipkasti podmetači; papirne vrećice; papirne viseće etikete; higijenski papir; toaletni papir; blokovi pisaćeg papira; papirnati kartoni za jaja; kuhinjske role (papir); papirnati paspartui i poledine za slike; plakati od papira ili kartona; samoljepljive cedulje; filteri za kafu, papirnati; papirnati materijali za hobije i rukotvorine; vrećice za sendviče (papirne); filteri od papira; papirnati ukrasi za središte stola; papirnati ukrasi za kolače; papirnati filteri za čaj; papirnati označivači stranica za knjige; papir za zamatanje hrane; papirnati stolni ukrasi; reklamne oznake od papira; figurice od papira; papirne navlake za namještaj, neprilagođene; ispune od papira ili kartona; natpisi od papira ili kartona; umjetnička djela od papira; omoti za boce od papira ili kartona; papir za upotrebu u proizvodnji tapeta. ;

19 Nemetalni građevinski materijali; građevinske komponente od drveta; drvo za građevinske potrebe; drveni prozorski okviri, prozori i pokrovi za prozore (nemetalni), vanjski kapci za prozore (nemetalni), nemetalni prozorski okviri, nemetalni prozorski štokovi, unutarnji nemetalni prozorski kapci, nemetalni sklopovi rebrenica (žaluzina); nemetalni okviri za ustakljene prozore; drveni podovi, drvene pločice, podne estrihe, podovi od bambusa, parketi, podne podloge, laminatni podovi, nemetalne konstrukcijske potporne grede za izradu podova; vrata (drvena); oprema za vrata (nemetalna), kućišta za vrata (nemetalna), okviri za vrata (nemetalni), paneli za vrata (nemetalni), vrata (nemetalna) za upotrebu u garažama, sklopiva vrata (nemetalna), okviri (nemetalni) za vrata, unutrašnja vrata (nemetalna); drvene ploče za građevinarstvo, šperploča, furniri, ploče od drvenih opijaka, ploče od drvenih vlakana, gipsane ploče, karton ploče od slame, iverica; tretirano drvo, laminirano drvo, impregnirani trupci, građevinsko drvo; masivno drvo, drvene grede, drveni stupovi, ploče za građevinarstvo, rubne trake, drvo s korom, drvene lajsne; projektovani drveni proizvodi, drveni nosači, drveni spojevi, drvene grede, lijepljeno laminirano drvo, daska od drvene vate, ploče od medij apana, rešetke, podne daske (brodski pod), drvene stepenice, drvene skele, komprimirani pluto za građevinarstvo; karton od drvene kaše za građevinarstvo.;

20 Namještaj; figure od drva; figurice od drva; drveni okviri za fotografije; drveni namještaj; drvene kutije; divani od drveta; drveni poštanski sandučići; graničnici za vrata izrađeni od drveta; drvene ručke za ladice; drveni kreveti; drveni okvir kreveta; drveni graničnici za prozore; drveni zidni ukrasi; drveni paneli za namještaj; drveni držači za natpise; vrtni namještaj proizveden od drveta; makete (ukrasi) od drveta; makete životinja (ukrasi) od drveta; umjetnička djela izrađena od drveta; kutije napravljene od drveta obloženog papirom; montažna drvena vrata za namještaj; modeli figurica (ukrasi) izrađeni od drveta; ambalažne kutije u sastavljenom obliku (drvene); Namještaj za kuću, ured i vrt; kancelarijski namještaj; pokretne kancelarijske pregrade; kancelarijske fotelje; kancelarijske stolice; kancelarijski stolovi; kancelarijski namještaj; kancelarijski rekviziti (namještaj); kancelarijski namještaj za sjedenje; kancelarijske police; kancelarijski stolovi; ladice (dijelovi namještaja); oprema za organizovanje ormara

(dijelovi namještaja); paneli za leđa (dijelovi namještaja); police; police za knjige; kućice za kućne ljubimce; kućice za ptice; kreveti za kućne ljubimce; kućice za domaće životinje; gnijezda za kućne ljubimce; pseće kućice; bjesovi; pogrebni kovčez; pluteni čepovi za boce; pluteni čepovi za posude; ratan; figure od ratana; namještaj od ratana; ratan kao neobrađeni ili djelomično obrađeni materijal; bambus; štapovi od bambusa; namještaj od bambusa; žaluzine od bambusa; roletne od bambusa (sudare); zavjese od bambusa; stalaže od bambusa (namještaj); umjetnička djela od bambusa; madraci od pjene; jastuci s memorijskom pjenom; sjenila (lamelirana, unutrašnja); vodoravni venecijaner (unutrašnji) za vrata; vodoravni venecijaner (unutrašnji) za prozore; vodoravna sjenila (unutarnja) za vrata; okovi, nemetalni, za roletne. ;

31 Šumarski proizvodi naročito obla građa; nesušena (sirova) drvena građa; drvo, sirovo; neobrađena drvena građa; drvo s korom; grane; sirova kora; pluto, sirovo; šišarke; biljke; živuće biljke; prirodne biljke; biljke cvjetnice; lončanice; rasadničko bilje; ruže (biljke); trave (biljke); biljke za jezerca i ribnjake (žive); buhač (biljke); prirodne biljke cvjetnice; prirodne jestive biljke (neprerađene); živo bilje. ;

35 Oglašavanje (reklamiranje); revizija poslovanja; usluge poslovnog upravljanja i administracije u području gospodarenja šumama, šumarstva, drvne industrije i proizvodnje dobara od drveta.;

40 Sječa i prerada drva; blanjanje u pilanama; konzervacija drveta; piljenje drva; sušenje drveta i cjepanica u pećima za sušenje; obrada drva sredstvima za zaštitu od propadanja (konzervansima); obrada drva protiv suhe truleži; obrada drva pod pritiskom u svrhu konzervacije; obrada drva; rezbarenje drva; usluge tokarenja drva; laminiranje drveta; zaštitni tretmani drveta (osim bojenja); struganje drvenih predmeta; laminiranje zamjena za drvo. ;

41 Pružanje obuke u području šumarstva; obrazovne usluge u vezi s uslugama kontrole kvaliteta; obuka; tečajevi osposobljavanja; usluge osposobljavanja; praktična obuka (demonstracija); pružanje obuke; obrazovanje i obuka u vezi s očuvanjem prirode i okoliša; pružanje obrazovnih usluga u vezi s ekološkim temama; postavljanje standarda za obuku; obrazovne usluge u vezi s očuvanjem prirode; obrazovne usluge u vezi s očuvanjem okoliša; razvoj i raspačavanje štampanih obrazovnih materijala trećih lica u području šumarstva i usluga ekosistema; obrazovne usluge, naime vođenje časova, seminara, konferencija i radionica u području šumarstva i usluga ekosistema; usluge obrazovanja i obuke, naime, usluge obuke za očuvanje šuma, usluge obuke za gospodarenje šumama, usluge obuke za zaštitu šuma; provođenje obrazovnih aktivnosti u obliku predavanja, časova, seminara, radionica i konferencija radi poboljšanja razumijevanja pitanja povezanih sa očuvanjem, upravljanjem i zaštitom šuma, staništa, ekosistema, zemlje i okoliša; pružanje mrežnih elektroničkih publikacija koje se ne mogu preuzeti u obliku web stranica, blogova i biltena u području usluga očuvanja, upravljanja i zaštite šuma; usluge objavljivanja standarda (tekstovi koji nisu u reklamne svrhe) koji se odnose na upravljanje šumama, gospodarenje šumama, šumarstvo, šumarske proizvode, usluge zaštite okoliša i drvnoprerađivačku industriju, kao i objavljivanje standarda za kompanije koje proizvode robe od drveta; usluge obrazovanja i obuke, uključujući organizaciju i vođenje radionica za osposobljavanje uživo i putem videozapisa. ;

42 Certificiranje (kontrola kvalitete); testiranje, analiza, procjena i certificiranje usklađenosti proizvoda, usluga i

prakse trećih strana sa standardima u vezi sa održivim upravljanjem šumama; istraživanja u području održivog upravljanja šumama; usluge u vezi sa provedbom programa certificiranja, naročito konsultantske usluge u vezi sa testiranjem standarda, kriterija i smjernica za certifikaciju; usluge koje se odnose na provedbu sistema certifikacije, naročito odobravanje certifikacije, praćenje usklađenosti sa standardima; revizija i ocjenjivanje sudionika u programu certificiranja; revizija i procjena učesnika u sistemu certificiranja; davanje informacija i savjeta učesnicima o sistemu certificiranja; konsultantske usluge u vezi sa upravljanjem kvalitetom, kontrolom kvalitete i osiguranjem kvalitete; usluge procjene, provjere, certificiranja i revizije koje se odnose na održivo upravljanje šumama; procjena drvene mase stabala u šumi. ;

44 Usluge šumarstva uključujući razvoj smjernica za šumogojstvo i upravljanje šumama, znanstvena istraživanja u šumarstvu, savjetodavne usluge u vezi sa pošumljavanjem, ekološki održivo šumarstvo; savjetodavne i konsultantske usluge koje se odnose na kontrolu korova i štetočina u šumarstvu; savjetodavne i konsultantske usluge koje se odnose na uporabu ne-hemijskih tretmana za održivo šumarstvo; pružanje informacija koje se odnose na obnovu šumskih staništa; pružanje informacija koje se odnose na obnovu staništa ekosistema; pružanje informacija u oblasti obnove šumskih staništa putem kompjuterske baze podataka; pružanje informacija u oblasti obnove staništa ekosistema putem kompjuterske baze podataka.

(111) **BAZ2023098** (181) 30/12/2030

(210) BAZ2023098A (220) 30/12/2020

(151) 22/06/2022

(732) **FSC International Center
gemeinnützige Gesellschaft mbH
Adenaurallee 134, 53113 Bonn, DE**

(740) "INTELBIRO" d.o.o.

(540)

FOREST STEWARDSHIP COUNCIL

(511)

4 Ugljeni briketi; drveni ugalj (za ogrijev); prešani drveni ugalj (briketi); gorivo za roštilj od drvene sječke; drveni briketi; drvene strugotine (opiljci) za dimljenje i aromatiziranje namirnica; drvene strugotine (iverje) za upotrebu kao gorivo; drveni ugalj za roštiljanje; drvo za upotrebu kao gorivo; drveni peleti (gorivo); cjepanice za kamin; tekući upaljač za drveni ugalj; bambusov ugalj.;

8 Ručni alati (izrađeni od drveta ili koji sadrže drvo); drške za ručni alat; ručke za ručne alate; ručno pokretani alati i instrumenti; cjepila (noževi za cijepljenje); motike (ručni alat); makaze za potkresivanje (ručni alat); poljoprivredni ručni alati; ručni alat za kopanje; pijuci (alat); nabijačice (ručni alat); lopate (ručni alat); vrtlarski alat (ručno pokretan), vilice za uklanjanje korova; grablje (ručni alat), vrtlarske makaze, drljače (ručni alati za plijevljenje), kose, srpovi; ovnovi

(udarni ručni alat); čekići (ručni alat); alat za graviranje (ručni alat); dljeta (ručni alat); sjekirice (ručni alat); blanje (ručni alat); široke sjekire; maljevi; kliješta, ključevi (ručni alati); alati za vađenje eksera, (ručni alat); kuhinjski pribor od drveta (pribor za jelo), rezači, rezači za pizzu (ne-električni), kašike, noževi za povrće, viljuške, mesarske satare (ručni alat); štapići za kuhanje, kutljače; razvrtači (vrsta svrdla), sprave za uklanjanje korova, avani za usitnjavanje; tesle (ručni alat); svrdla, mala, ručna; lovački noževi; žličice za taljenje; sjekire (ručni alat); šarafcigeri; dljeta (poluokrugla dljeta za žlijebljenje) (ručni alat); bušilice (ručni alat); turpije, šmirgl ploče (ručni alat); mačete; držači pila; bat (ručni alat); drveni alati za oblikovanje gline; špatule (ručni alat). ;

16 Papir, karton; tiskarski proizvodi, knjige, časopisi, tiskane periodične publikacije i pisači pribor; oprema za nastavu i obuku (osim uređaja); torbe i artikli za pakiranje, umatanje i pohranu od papira i kartona; papirnati ubrusi; papir za pečenje; papirnati pribor za pisanje; papirne salvete; kuhinjski papirnati ubrusi; kutije od kartona ili papira; papirne kutije; papiri za bilješke; papirne trake; papir za koverte; papirne maramice; papir za umjetnost; papirnati siperci; znakovi od papira; papir od reciklirane tkanine; papirne krpe za pranje; papirnati vijenci (girlande); papir za prehrambene namirnice; industrijski papir; papirne zastavice; papirne vrpce; papir za razglednice; papirni čipkasti podmetači; papirne vrećice; papirne viseće etikete; higijenski papir; toaletni papir; blokovi pisaćeg papira; papirnati kartoni za jaja; kuhinjske role (papir); papirnati paspartui i poledine za slike; plakati od papira ili kartona; samoljepljive cedulje; filteri za kafu, papirnati; papirni materijali za hobije i rukotvorine; vrećice za sendviče (papirne); filteri od papira; papirnati ukrasi za središte stola; papirnati ukrasi za kolače; papirnati filteri za čaj; papirnati označivači stranica za knjige; papir za zamatanje hrane; papirnati stolni ukrasi; reklamne oznake od papira; figurice od papira; papirne navlake za namještaj, neprilagođene; ispune od papira ili kartona; natpisi od papira ili kartona; umjetnička djela od papira; omoti za boce od papira ili kartona; papir za upotrebu u proizvodnji tapeta.;

19 Nemetalni građevinski materijali; građevinske komponente od drveta; drvo za građevinske potrebe; drveni prozorski okviri, prozori i pokrovi za prozore (nemetalni), vanjski kapci za prozore (nemetalni), nemetalni prozorski okviri, nemetalni prozorski štokovi, unutarnji nemetalni prozorski kapci, nemetalni sklopovi rebrenica (žaluzina); nemetalni okviri za ustakljene prozore; drveni podovi, drvene pločice, podne estrije, podovi od bambusa, parketi, podne podloge, laminatni podovi, nemetalne konstrukcijske potporne grede za izradu podova; vrata (drvena); oprema za vrata (nemetalna), kućišta za vrata (nemetalna), okviri za vrata (nemetalni), paneli za vrata (nemetalni), vrata (nemetalna) za upotrebu u garažama, sklopiva vrata (nemetalna), okviri (nemetalni) za vrata, unutrašnja vrata (nemetalna); drvene ploče za građevinarstvo, šperploča, furniri, ploče od drvenih opiljaka, ploče od drvenih vlakana, gipsane ploče, karton ploče od slame, iverica; tretirano drvo, laminirano drvo, impregnirani trupci, građevinsko drvo; masivno drvo, drvene grede, drveni stupovi, ploče za građevinarstvo, rubne trake, drvo s korom, drvene lajsne; projektovani drveni proizvodi, drveni nosači, drveni spojevi, drvene grede, lijepljeno laminirano drvo, daska od drvene vate, ploče od medij apana, rešetke, podne daske (brodski pod), drvene stepenice, drvene skele, komprimirani pluto za građevinarstvo; karton od drvene kaše za građevinarstvo. ;

20 Namještaj; figure od drva; figurice od drva; drveni okviri za fotografije; drveni namještaj; drvene kutije; divani

od drveta; drveni poštanski sandučići; graničnici za vrata izrađeni od drveta; drvene ručke za ladice; drveni kreveti; drveni okvir kreveta; drveni graničnici za prozore; drveni zidni ukrasi; drveni paneli za namještaj; drveni držači za natpise; vrtni namještaj proizveden od drveta; makete (ukrasi) od drveta; makete životinja (ukrasi) od drveta; umjetnička djela izrađena od drveta; kutije napravljene od drveta obloženog papirom; montažna drvena vrata za namještaj; modeli figurica (ukrasi) izrađeni od drveta; ambalažne kutije u sastavljenom obliku (drvene); Namještaj za kuću, ured i vrt; kancelarijski namještaj; pokretne kancelarijske pregrade; kancelarijske fotelje; kancelarijske stolice; kancelarijski stolovi; kancelarijski namještaj; kancelarijski rekviziti (namještaj); kancelarijski namještaj za sjedenje; kancelarijske police; kancelarijski stolovi; ladice (dijelovi namještaja); oprema za organizovanje ormara (dijelovi namještaja); paneli za leđa (dijelovi namještaja); police; police za knjige; kućice za kućne ljubimce; kućice za ptice; kreveti za kućne ljubimce; kućice za domaće životinje; gnijezda za kućne ljubimce; pseće kućice; bjesovi; pogrebni kovčezi; pluteni čepovi za boce; pluteni čepovi za posude; ratan; figure od ratana; namještaj od ratana; ratan kao neobrađeni ili djelomično obrađeni materijal; bambus; štapovi od bambusa; namještaj od bambusa; žaluzine od bambusa; roletne od bambusa (sudare); zavjese od bambusa; stalaže od bambusa (namještaj); umjetnička djela od bambusa; madraci od pjene; jastuci s memorijskom pjenom; sjenila (lamelirana, unutrašnja); vodoravni venecijaneri (unutrašnji) za vrata; vodoravni venecijaneri (unutrašnji) za prozore; vodoravna sjenila (unutarnja) za vrata; okovi, nemetalni, za roletne. ;

31 Šumarski proizvodi naročito obla građa; nesušena (sirova) drvena građa; drvo, sirovo; neobrađena drvena građa; drvo s korom; grane; sirova kora; pluto, sirovo; šišarke; biljke; živuće biljke; prirodne biljke; biljke cvjetnice; lončanice; rasadničko bilje; ruže (biljke); trave (biljke); biljke za jezerca i ribnjake (žive); buhač (biljke); prirodne biljke cvjetnice; prirodne jestive biljke (neprerađene); živo bilje.;

35 Oglašavanje (reklamiranje); revizija poslovanja; usluge poslovnog upravljanja i administracije u području gospodarenja šumama, šumarstva, drvne industrije i proizvodnje dobara od drveta. ;

40 Sječa i prerada drva; blanjanje u pilanama; konzervacija drveta; piljenje drva; sušenje drveta i cjepanica u pećima za sušenje; obrada drva sredstvima za zaštitu od propadanja (konzervansima); obrada drva protiv suhe truleži; obrada drva pod pritiskom u svrhu konzervacije; obrada drva; rezbarenje drva; usluge tokarenja drva; laminiranje drveta; zaštitni tretmani drveta (osim bojenja); struganje drvenih predmeta; laminiranje zamjena za drvo.;

41 Pružanje obuke u području šumarstva; obrazovne usluge u vezi s uslugama kontrole kvaliteta; obuka; tečajevi osposobljavanja; usluge osposobljavanja; praktična obuka (demonstracija); pružanje obuke; obrazovanje i obuka u vezi s očuvanjem prirode i okoliša; pružanje obrazovnih usluga u vezi s ekološkim temama; postavljanje standarda za obuku; obrazovne usluge u vezi s očuvanjem prirode; obrazovne usluge u vezi s očuvanjem okoliša; razvoj i raspacavanje štampanih obrazovnih materijala trećih lica u području šumarstva i usluga ekosistema; obrazovne usluge, naime vođenje časova, seminara, konferencija i radionica u području šumarstva i usluga ekosistema; usluge obrazovanja i obuke, naime, usluge obuke za očuvanje šuma, usluge obuke za gospodarenje šumama, usluge obuke za zaštitu šuma; provođenje obrazovnih aktivnosti u obliku

predavanja, časova, seminara, radionica i konferencija radi poboljšanja razumijevanja pitanja povezanih sa očuvanjem, upravljanjem i zaštitom šuma, staništa, ekosistema, zemlje i okoliša; pružanje mrežnih elektroničkih publikacija koje se ne mogu preuzeti u obliku web stranica, blogova i biltena u području usluga očuvanja, upravljanja i zaštite šuma; usluge objavljivanja standarda (tekstovi koji nisu u reklamne svrhe) koji se odnose na upravljanje šumama, gospodarenje šumama, šumarstvo, šumarske proizvode, usluge zaštite okoliša i drvnoprerađivačku industriju, kao i objavljivanje standarda za kompanije koje proizvode robe od drveta; usluge obrazovanja i obuke, uključujući organizaciju i vođenje radionica za osposobljavanje uživo i putem videozapisa. ;

42 Certificiranje (kontrola kvalitete); testiranje, analiza, procjena i certificiranje usklađenosti proizvoda, usluga i prakse trećih strana sa standardima u vezi sa održivim upravljanjem šumama; istraživanja u području održivog upravljanja šumama; usluge u vezi sa provedbom programa certificiranja, naročito konsultantske usluge u vezi sa testiranjem standarda, kriterija i smjernica za certifikaciju; usluge koje se odnose na provedbu sistema certifikacije, naročito odobravanje certifikacije, praćenje usklađenosti sa standardima; revizija i ocjenjivanje sudionika u programu certificiranja; revizija i procjena učesnika u sistemu certificiranja; davanje informacija i savjeta učesnicima o sistemu certificiranja; konsultantske usluge u vezi sa upravljanjem kvalitetom, kontrolom kvalitete i osiguranjem kvalitete; usluge procjene, provjere, certificiranja i revizije koje se odnose na održivo upravljanje šumama; procjena drvene mase stabala u šumi. ;

44 Usluge šumarstva uključujući razvoj smjernica za šumogojstvo i upravljanje šumama, znanstvena istraživanja u šumarstvu, savjetodavne usluge u vezi sa pošumljavanjem, ekološki održivo šumarstvo; savjetodavne i konsultantske usluge koje se odnose na kontrolu korova i štetočina u šumarstvu; savjetodavne i konsultantske usluge koje se odnose na uporabu ne-hemijskih tretmana za održivo šumarstvo; pružanje informacija koje se odnose na obnovu šumskih staništa; pružanje informacija koje se odnose na obnovu staništa ekosistema; pružanje informacija u oblasti obnove šumskih staništa putem kompjuterske baze podataka; pružanje informacija u oblasti obnove staništa ekosistema putem kompjuterske baze podataka.

(111) **BAZ2123135** (181) 18/01/2031
 (210) BAZ2123135A (220) 18/01/2021
 (151) 20/07/2022
 (732) **LIRZ DOO Tuzla**
Maršala Tita 131, Tuzla, BA
 (540)

JAZMÍN

(531) 27.5
 (511)

3 Nemedicinska kozmetika i toaletni proizvodi; nemedicinski proizvodi za zube; parfumerija, esencijalna ulja; preparati za izbjeljivanje i druge tvari za pranje rublja; preparati za čišćenje, poliranje, ribanje i abrazivi.

(111) **BAZ2123136** (181) 18/01/2031
 (210) BAZ2123136A (220) 18/01/2021
 (151) 20/07/2022
 (732) **LIRZ DOO Tuzla**
Maršala Tita 131, Tuzla, BA
 (540)

LA ROSA

(511)

3 Nemedicinska kozmetika i toaletni proizvodi; nemedicinski proizvodi za zube; parfumerija, esencijalna ulja; preparati za izbjeljivanje i druge tvari za pranje rublja; preparati za čišćenje, poliranje, ribanje i abrazivi.

(111) **BAZ2123137** (181) 18/01/2031
 (210) BAZ2123137A (220) 18/01/2021
 (151) 20/07/2022
 (732) **LIRZ DOO Tuzla**
Maršala Tita 131, Tuzla, BA
 (540)

AMELIE

(511)

3 Nemedicinska kozmetika i toaletni proizvodi; nemedicinski proizvodi za zube; parfumerija, esencijalna ulja; preparati za izbjeljivanje i druge tvari za pranje rublja; preparati za čišćenje, poliranje, ribanje i abrazivi.

(111) **BAZ2123139** (181) 18/01/2031
 (210) BAZ2123139A (220) 18/01/2021
 (151) 20/07/2022
 (732) **LIRZ DOO Tuzla**
Maršala Tita 131, Tuzla, BA
 (540)

MB

Morera Blanca
 NATURE TOUCH

(531) 5.3,27.5
 (511)

3 Nemedicinska kozmetika i toaletni proizvodi; nemedicinski proizvodi za zube; parfumerija, esencijalna ulja; preparati za izbjeljivanje i druge tvari za pranje rublja; preparati za čišćenje, poliranje, ribanje i abrazivi.

(111) **BAZ2123141** (181) 19/01/2031
 (210) BAZ2123141A (220) 19/01/2021
 (151) 20/07/2022
 (732) **AUTO-MILOVANOVIĆ DOO**
Ivana Gorana Kovačića bb, 78000
Banja Luka, BA

(591) crvena, bijela, crna
 (540)

RUBBY

(531) 9.1,24.17,25.7,26.1,26.11,27.5,29.1
 (511)

6 Obični metali i njihove legure; metalni građevinski materijali; metalne prenosive konstrukcije; metalni materijali za tračnice; neelektrični metalni kablovi i neelektrične metalne žice.;

7 Strojevi i alatni strojevi; motori (osim motora za kopnena vozila); spojke za strojeve, prijenosni uređaji (osim onih za kopnena vozila); poljoprivredne naprave osim onih koji se pokreću ručno; inkubatori za jaja; prodajni automat.;

9 Aparati i instrumenti naučni, pomorski, geodetski, fotografski, kinematografski, optički za vaganje, mjerenje, signalizaciju, kontrolu (inspekciju), spašavanje i nastavu;

aparati i instrumenti za provodjenje, prekid, transformaciju, akumulaciju, regulisanje ili kontrolu električne energije; aparatiza snimanje, prenos i reprodukovanje zvuka ili slike; magnetni nosioci podataka, diskovi za snimanje; automatske mašine i mehanizmi za aparate koji se pokreću novcem ili žetonom; registar kase, računarske mašine, oprema za obradu podataka i kompjuteri; aparati za gašenje požara.;

11 Uređaji za rasvjetu, grijanje, proizvodnju pare, kuhanje, hlađenje, sušenje, ventilaciju, vodoopskrbu i sanitarna oprema.

(111) **BAZ2123142** (181) 19/01/2031

(210) BAZ2123142A (220) 19/01/2021

(151) 22/07/2022

(732) **AUTO-MILOVANOVIĆ DOO**

**Ivana Gorana Kovačića bb, 78000
Banja Luka, BA**

(540)



(531) 15.7,27.5

(511)

6 Obični metali i njihove legure; metalni građevinski materijali; metalne prenosive konstrukcije; metalni materijali za tračnice; neelektrični metalni kablovi i neelektrične metalne žice.;

7 Strojevi i alatni strojevi; motori (osim motora za kopnena vozila); spojke za strojeve, prijenosni uređaji (osim onih za kopnena vozila); poljoprivredne naprave osim onih koji se pokreću ručno; inkubatori za jaja; prodajni automat.;

8 Ručni alati i sprave s ručnim pokretanjem; noževi, vilice i žlice; hladno oružje; mehaničke i električne sprave za brijanje.;

9 Aparati i instrumenti naučni, pomorski, geodetski, fotografski, kinematografski, optički za vaganje, mjerenje, signalizaciju, kontrolu (inspekciju), spašavanje i nastavu; aparati i instrumenti za provodjenje, prekid, transformaciju, akumulaciju, regulisanje ili kontrolu električne energije; aparatiza snimanje, prenos i reprodukovanje zvuka ili slike; magnetni nosioci podataka, diskovi za snimanje; automatske mašine i mehanizmi za aparate koji se pokreću novcem ili žetonom; registar kase, računarske mašine, oprema za obradu podataka i kompjuteri; aparati za gašenje požara.;

11 Uređaji za rasvjetu, grijanje, proizvodnju pare, kuhanje, hlađenje, sušenje, ventilaciju, vodoopskrbu i sanitarna oprema.

(111) **BAZ2123143** (181) 19/01/2031

(210) BAZ2123143A (220) 19/01/2021

(151) 22/07/2022

(732) **AUTO-MILOVANOVIĆ DOO**

**Ivana Gorana Kovačića bb, 78000
Banja Luka, BA**

(591) crvena

(540)



(531) 27.5,29.1

(511)

6 Obični metali i njihove legure; metalni građevinski materijali; metalne prenosive konstrukcije; metalni materijali za tračnice; neelektrični metalni kablovi i neelektrične metalne žice.;

7 Strojevi i alatni strojevi; motori (osim motora za kopnena vozila); spojke za strojeve, prijenosni uređaji (osim onih za kopnena vozila); poljoprivredne naprave osim onih koji se pokreću ručno; inkubatori za jaja; prodajni automat.;

9 Aparati i instrumenti naučni, pomorski, geodetski, fotografski, kinematografski, optički za vaganje, mjerenje, signalizaciju, kontrolu (inspekciju), spašavanje i nastavu; aparati i instrumenti za provodjenje, prekid, transformaciju, akumulaciju, regulisanje ili kontrolu električne energije; aparatiza snimanje, prenos i reprodukovanje zvuka ili slike; magnetni nosioci podataka, diskovi za snimanje; automatske mašine i mehanizmi za aparate koji se pokreću novcem ili žetonom; registar kase, računarske mašine, oprema za obradu podataka i kompjuteri; aparati za gašenje požara.;

11 Uređaji za rasvjetu, grijanje, proizvodnju pare, kuhanje, hlađenje, sušenje, ventilaciju, vodoopskrbu i sanitarna oprema.

(111) **BAZ2123144** (181) 19/01/2031
 (210) BAZ2123144A (220) 19/01/2021
 (151) 22/07/2022

(732) **AUTO-MILOVANOVIĆ DOO**
Ivana Gorana Kovačića bb, 78000
Banja Luka, BA

(591) plava, ljubičasta
 (540)



(531) 26.11,27.5,29.1

(511)

6 Obični metali i njihove legure; metalni građevinski materijali; metalne prenosive konstrukcije; metalni materijali za tračnice; neelektrični metalni kablovi i neelektrične metalne žice.;

7 Strojevi i alatni strojevi; motori (osim motora za kopnena vozila); spojke za strojeve, prijenosni uređaji (osim onih za kopnena vozila); poljoprivredne naprave osim onih koji se pokreću ručno; inkubatori za jaja; prodajni automat.;

8 Ručni alati i sprave s ručnim pokretanjem; noževi, vilice i žlice; hladno oružje; mehaničke i električne sprave za brijanje.;

9 Aparati i instrumenti naučni, pomorski, geodetski, fotografski, kinematografski, optički za vaganje, mjerenje, signalizaciju, kontrolu (inspekciju), spašavanje i nastavu; aparati i instrumenti za provodjenje, prekid, transformaciju, akumulaciju, regulisanje ili kontrolu električne energije; aparatiza snimanje, prenos i reprodukovanje zvuka ili slike; magnetni nosioci podataka, diskovi za snimanje; automatske mašine i mehanizmi za aparate koji se pokreću novcem ili žetonom; registar kase, računarske mašine, oprema za obradu podataka i kompjuteri; aparati za gašenje požara.;

11 Uređaji za rasvjetu, grijanje, proizvodnju pare, kuhanje, hlađenje, sušenje, ventilaciju, vodoopskrbu i sanitarna oprema.

(111) **BAZ2123151** (181) 22/01/2031
 (210) BAZ2123151A (220) 22/01/2021
 (151) 25/07/2022

(732) **AHM d.o.o. Lukavac**
Partizanski put bb, 75300 Lukavac, BA

(740) Advokat dr Jovan Šarac

(591) siva, plava, bijela
 (540)



(531) 26.3,27.5,29.1

(511)

7 Mašine za kartoniranje; usitnjivači za karton; mašine za presavijanje kartona; mašine za izradu kartona; mašine za izradu rebrastog kartona; mašine za punjenje kartonskih kutija; mašine za zatvaranje kartonskih kutija napunjenih hranom; mašine za slaganje papira; mašine za rezanje papira; mašine za oblaganje papira; mašine za namotavanje papira; mašine za proizvodnju papira; mašine za uništavanje papira; mašine za rezanje rola papira; mehanizmi za uvlačenje papira; mašine za izradu papirnih vreća; mašine za izradu papirnih kesa; mašine za izradu papirnih kutija; prese za papir; ulazni sistemi kao dijelovi mašina za proizvodnju papira; rotacione mašine za obrezivanje papira; prese za heltanje; mašine za sastavljanje paketa; valjkaste površine (mašine) za pakete.

(111) **BAZ2123152** (181) 22/01/2031
 (210) BAZ2123152A (220) 22/01/2021
 (151) 22/07/2022

(732) **AN-KA unutrašnja i vanjska trgovina i usluge, društvo sa ograničenom odgovornošću**

Safeta Zajke br. 131 B, Sarajevo, BA
 (540)

KXD More for you

(511)

9 Znanstveni, nautički, geodetski, električni, fotografski, kinematografski i optički aparati i instrumenti kao i aparati i instrumenti za vaganje, mjerenje, signalizaciju, kontrolu (Inspekciju), za pomoć (spašavanje) i za obuku; aparati za snimanje, prijenos, reprodukciju zvuka i slike; magnetske podloge za snimanje, akustične ploče; automati i mehanizmi za automate; registarske blagajne, računari, mobiteli; oprema za obradu podataka i računala; uređaji za gašenje požara.;

35 Oglašavanje i reklamiranje, vođenje komercijalnih poslova, komercijalna administracija; uredski poslovi.

(111) **BAZ2123153** (181) 22/01/2031
 (210) BAZ2123153A (220) 22/01/2021
 (151) 22/07/2022
 (732) **“Podrumi Vukoje 1982” d.o.o. Trebinje**
Mirna 28, Trebinje, BA
 (740) “INTELBIRO” d.o.o.
 (591) žuta, crna
 (540)



(531) 3.1,27.5,29.1
 (511)

32 Pivo; mineralne i gazirane vode te ostala bezalkoholna pića: voćni napici i voćni sokovi; sirupi i ostali preparati za pripremu napitaka.;

33 Alkoholna pića (osim piva), vina.;

43 Usluge okrepe (hranjenja), usluge restorana, kafeterija i kantina, hotelske usluge i usluge pansiona, usluge rezerviranja smještaja za putnike.

(111) **BAZ2123155** (181) 25/01/2031
 (210) BAZ2123155A (220) 25/01/2021
 (151) 22/07/2022
 (732) **Merck Sharp & Dohme Corp.**
One Merck Drive, Whitehouse Station,
New Jersey, 08889, US
 (740) PETOŠEVIĆ d.o.o.
 (540)

VAXPRUMI

(511)
 5 Cjepiva.

(111) **BAZ2123156** (181) 25/01/2031
 (210) BAZ2123156A (220) 25/01/2021
 (151) 22/07/2022
 (732) **Merck Sharp & Dohme Corp.**
One Merck Drive, Whitehouse Station,
New Jersey, 08889, US
 (740) PETOŠEVIĆ d.o.o.
 (540)

VAXNEUVANCE

(511)
 5 Cjepiva.

(111) **BAZ2123158** (181) 26/01/2031
 (210) BAZ2123158A (220) 26/01/2021
 (151) 22/07/2022
 (732) **“SECTOR SECURITY” Društvo sa**
ograničenom odgovornošću Banja
Luka
Ulica Siniše Mijatovića br. 9, Banja
Luka, BA
 (591) crvena, crna, siva
 (540)



(531) 26.2,27.5,29.1
 (511)

6 Metalni elektro-ormari, sefovi i trezori. ;

9 Aparati i instrumenti za provođenje, prekid, transformaciju, akumulaciju, regulisanje ili kontrolu distribucije ili upotrebe električne energije; aparati i instrumenti za snimanje, prenos, reprodukovanje ili obradu zvuka, slike ili podataka; snimljeni podaci i podaci koji se mogu preuzeti, računarski softver, prazni nosači podataka za digitalno ili analogno snimanje i skladištenje; računari i periferni računarski uređaji; aparati za gašenje požara; aparati za gašenje požara; uređaji za brojanje novca; detektori lažnih novčanica; visokobezbjednosne brave. ;

37 Usluge instalacije jake i slabe struje u visokogradnji i niskogradnji; usluge instalacije sistema video-nadzora, sistema vatrodjave, alarmnih sistema protivprovale i protivprepada, topova magle, elektronske zaštite artikala, perimetarske zaštite sa upotrebom vještačke inteligencije (AI), video-interfonskih sistema, sistema kontrole pristupa i evidencije radnog vremena, sistema detekcije gasova, vlažnosti i temperatura u objektima, sistema evakuacijskog i ambijentalnog ozvučenja, strikturnih računarsko-telefonskih mreža; fizičko integrisanje sistema; servisi tehničkih sistema zaštite i računarske opreme; tehnički pregled uređaja za priređivanje igara na sreću; instalacija automatike za krilne i klizne kapije i automatske rampe; instalacija sistema za kontrolu ulaza i izlaza sa parkinga i automata za naplatu

parkinga; polaganje napojnih kablova; montaža električne galanterije, LED rasvjete, gromobranske i uzemljivačke instalacije, elektro-ormara svih dimenzija; postavljanje sistema tehničke zaštite.;

39 Usluge prevoza gotovog novca, vrijedonosnih papira i dragocjenosti, isporuka specijalne bankarske opreme, naročito, uređaja za brojanje novca, detektora lažnih novčanica, sefova i trezora sa i bez funkcije odgođenog vremena otvaranja, visokobezbjedonosnih brava, smart sefova, sistema zaštite bankomata od napada eksplozivnim sredstvima-gasom; pratnja i transport novca i drugih vrijednosti; punjenje bankomata.;

42 Usluge inženjera i naučnika koje se bave bezbjedonosnim procjenama, istraživanjima i izradom izvještaja na poljima bezbjedonosnih nauka; usluge inženjera i naučnika koji se bave izradom projekata slabe i jake struje; računarske i tehnološke usluge za potrebe sistema zaštite; izdavanje protokola o ispravnosti i funkcionalnosti tehničkih sistema zaštite; izdavanje protokola o ispravnosti i funkcionalnosti vatrodajave, programiranje tehničkih sistema zaštite.;

45 Djelatnosti privatne zaštite; usluge fizičke zaštite objekata, imovine i lica; monitoring objekata sa ciljem zaštite istih, putem dežurnog operativnog centra; satelitski nadzor vozila i plovila; usluge interventnih službi.

(111) **BAZ2123162** (181) 29/01/2031

(210) BAZ2123162A (220) 29/01/2021

(151) 27/07/2022

(732) **TOYOTA JIDOSHA KABUSHIKI KAISHA (also trading as TOYOTA MOTOR CORPORATION)**

1, Toyota-cho, Toyota-shi, Aichi-Ken, JP

(740) PETOŠEVIĆ d.o.o.

(540)

ADVENTURE

(511)

12 Automobili i strukturalni dijelovi za njih.

(111) **BAZ2123164** (181) 01/02/2031

(210) BAZ2123164A (220) 01/02/2021

(151) 25/07/2022

(732) **UR "ŽELJO" - vlasnik Memeti Jasmin Kundurdžiluk br. 19, Sarajevo, BA**

(740) STAM d.o.o.

(540)

**ŽELJO - ŠAHIN
ĆEVABDŽINICA**

(511)

29 Meso i prerađevine mesa; mlijeko i mliječni proizvodi.;

43 Usluživanje hrane i pića.

(111) **BAZ2123165** (181) 02/02/2031

(210) BAZ2123165A (220) 02/02/2021

(151) 25/07/2022

(732) **"Podrumi Vukoje 1982" d.o.o. Trebinje
Mirna 28, Trebinje, BA**

(740) "INTELBIRO" d.o.o.

(540)

TRIBUNIA

(531) 27.5

(511)

32 Pivo; mineralne i gazirane vode te ostala bezalkoholna pića: voćni napici i voćni sokovi; sirupi i ostali preparati za pripremu napitaka.;

33 Alkoholna pića (osim piva), vina.;

43 Usluge okrepe (hranjenja), usluge restorana, kafeterija i kantina, hotelske usluge i usluge pansiona, usluge rezerviranja smještaja za putnike.

(111) **BAZ2123171** (181) 02/02/2031

(210) BAZ2123171A (220) 02/02/2021

(151) 25/07/2022

(732) **ESCO Group LLC**

**2141 NW 25th Ave, Portland, OR 97210,
US**

(740) "Živko Mijatović & Partners" d.o.o.

(540)

ULTRALOK

(511)

7 Zubi za iskop i njihovi dijelovi za mašine za zemljane radove, iskop, jaružanje, građevinarstvo i rudarstvo.

(111) **BAZ2123172** (181) 02/02/2031
 (210) BAZ2123172A (220) 02/02/2021
 (151) 25/07/2022
 (732) **ESCO Group LLC**

2141 NW 25th Ave, Portland, OR 97210, US

(740) "Živko Mijatović & Partners" d.o.o.
 (540)

ESCO

(511)

6 Odljevci i otkivci od crnih metala, naročito željeznih legura otpornih na habanje, željeznih legura otpornih na koroziju te željeznih legura otpornih na toplotu.;

7 Alati za uporabu s opremom za iskop i zemljane radove; naime, vršci zuba za iskop, priključci za montiranje zuba za iskop i komponente za zaključavanje zuba za iskop za grabilice za upotrebu na mehaniziranoj opremi, naročito utovarivačima, utovarivačima s gusjenicom, hidrauličnim ekskavatorima, hidrauličnim rovokopačima, hidrauličnim prednjim utovarivačima, bagerima sajlašima, kablskim bagerima i drugoj opremi za zemljane radove; vršci zuba za iskop za upotrebu na držačima rijačima za buldožere, hidrauličnim ekskavatorima, hidrauličnim rovokopačima i motornim ravnalicama; vršci zuba za iskop za upotrebu na riperima za alatne kutije hidrauličnih ekskavatora i hidrauličnih rovokopača.

(111) **BAZ2123173** (181) 02/02/2031
 (210) BAZ2123173A (220) 02/02/2021
 (151) 25/07/2022
 (732) **ESCO Group LLC**

2141 NW 25th Ave, Portland, OR 97210, US

(740) "Živko Mijatović & Partners" d.o.o.
 (540)

NEMISYS

(511)

7 Komponente za lopate na mašinama za rudarstvo, građevinarstvo i iskop, naročito zubi za iskop, zubni adapteri, navlake za zaštitu od habanja, štitnici, pričvrstne komponente; usni sistemi koju obuhvaćaju zube za iskop, zubne adaptere, navlake za zaštitu od habanja, štitnike i pričvrstne komponente.

(111) **BAZ2123175** (181) 03/02/2031
 (210) BAZ2123175A (220) 03/02/2021
 (151) 25/07/2022
 (732) **BERNINA d.o.o.**

Visoka Glavica 2, 88220 Široki Brijeg, BA

(740) DR DIANA PROTIC TKALČIĆ & PARTNERS d.o.o.

(591) plava, crna, žuta, bijela
 (540)



(531) 3.7,5.7,19.1,29.1

(511)

31 Svježe banane.

(111) **BAZ2123176** (181) 03/02/2031
 (210) BAZ2123176A (220) 03/02/2021
 (151) 25/07/2022
 (732) **Monster Energy Company**

1 Monster Way, Corona, California 92879, US

(740) DR DIANA PROTIC TKALČIĆ & PARTNERS d.o.o.

(540)

JUICED MONSTER

(511)

32 Bezalkoholna pića.

(111) **BAZ2123177** (181) 03/02/2031
 (210) BAZ2123177A (220) 03/02/2021
 (151) 25/07/2022
 (732) **Coffee Station d.o.o.**
Zagrebačka 4a, Sarajevo, BA
 (540)



(531) 17.1,26.1,27.5
 (511)
 43 Usluge pružanja hrane i pića.

(111) **BAZ2123178** (181) 04/02/2031
 (210) BAZ2123178A (220) 04/02/2021
 (151) 27/07/2022
 (732) **“Majevica” d.d. Tvornica “Corn flips”**
Prehrambena industrija Srebrenik
Hazima Vikala bb, 75350 Srebrenik, BA
 (740) “LINEA SERVICES” d.o.o. Sarajevo
 (591) crvena, narandžasta, žuta, plava,
 ljubičasta, crna, zelena, bijela, siva
 (540)



(531) 3.7,5.7,9.7,26.1,29.1

(511)
 29 Grickalice na bazi krompira.;
 30 Brašno i proizvodi od žitarica; ekstrudirane grickalice;
 žitarice pripremljene za ljudsku prehranu; ekstrudirane
 grickalice koje sadrže kukuruz; grickalice od kukuruza;
 ekstrudirani prehrambeni proizvodi od kukuruza; ekstrudirani
 prehrambeni proizvodi od riže; ekstrudirani prehrambeni
 proizvodi od pšenice; grickalice koje se uglavnom sastoje
 od ekstrudiranih žitarica; grickalice od ekstrudirane pšenice;
 ekstrudirane grickalice obložene čokoladom.

(111) **BAZ2123179** (181) 04/02/2031
 (210) BAZ2123179A (220) 04/02/2021
 (151) 25/07/2022
 (300) 90/099,775
 07/08/2020
 US
 (732) **Stryten Manufacturing LLC**
3700 Mansell Road, Suite 400,
Alpharetta, Georgia 30022, US
 (740) “LINEA SERVICES” d.o.o. Sarajevo
 (540)

STRYTEN

(511)
 9 Baterije; dijelovi za baterije; punjači baterija; akumulatori;
 električni izvori napajanja; skladišta električne energije;
 aparati, uređaji i instrumenti za napajanje električnom
 energijom; aparati, uređaji i instrumenti za neprekidno
 napajanje električnom energijom; elektroenergetski
 uređaji, aparati i instrumenti; uređaji, aparati i instrumenti
 za skladištenje električne energije; sistemi za napajanje
 električnom energijom; sistemi za skladištenje električne
 energije; aparati, uređaji i instrumenti za regulisanje,
 kontrolu i distribuciju električne energije; aparati, uređaji,
 sistemi i instrumenti za prikupljanje, regulisanje, kontrolu i
 distribuciju solarne energije; fotonaponski sistemi, aparati,
 uređaji, sistemi i instrumenti; energetska elektronika u
 obliku invertora struje i regulatora punjenja; baterijsko
 skladište predviđeno kao jedinstveni sistem; gorivne ćelije;
 stanice za punjenje električnom energijom; stanice za
 snabdijevanje električnom energijom; generatori električne
 energije na baterije.

- (111) **BAZ2123180** (181) 05/02/2031
 (210) BAZ2123180A (220) 05/02/2021
 (151) 25/07/2022
 (732) **Riot Games, Inc.**
12333 West Olympic Blvd., Los Angeles, CA 90064, US
 (740) MSA IP
 (540)

LEAGUE OF LEGENDS WILD RIFT

- (511)
 38 Usluge emitovanja i prenosa (striminga) igranja video igara i takmičenja u igranju video igara putem globalnih komunikacionih mreža, Interneta i bežičnih mreža; usluge internetskog emitovanja preko globalnih i lokalnih računarskih mreža. ;

41 Organizovanje i uživo vođenje takmičenja koji se odnose na računarske i video igre; organizovanje onlajn takmičenja računarskih i video igara za interaktivne igrače; usluge razonode, naime, pružanje onlajn računarskih i video igara; usluge razonode, naime, organizovanje sastanaka uživo sa obožavaocima (fanovima) i konferencija sa interaktivnim igrama među učesnicima u oblasti gejminga, video igara i e-sportova; usluge razonode, naime, pružanje audio i video prezentacija koje se ne mogu preuzimati iz oblasti računarskih i video igara i e-sportova putem veb-sajta; klubovi obožavalaca (fanova); organizovanje uživo takmičenja računarskih i video igara i e-sportova; pružanje informacija iz oblasti računarskih i video igara putem veb-sajta.

- (111) **BAZ2123181** (181) 05/02/2031
 (210) BAZ2123181A (220) 05/02/2021
 (151) 20/06/2022
 (732) **HANKOOK & COMPANY CO., LTD. 286, Pangyo-ro, Bundang-gu, Seongnam-si, Gyeonggi-do, KR**
 (740) "Živko Mijatović & Partners" d.o.o.
 (540)

LAUFENN S FIT EQ

- (531) 27.5
 (511)

12 Automobilske gume; gume za bicikla; kućišta za pneumatske gume; navlake za gume; gume za motocikle; ljepljive gumene zakrpe za popravak zračnica; zračnice za bicikla; zračnice za motocikle; zračnice za pneumatske gume; zračnice za kotače vozila; zračnice za gume vozila; mrežasti nosači prtljage za vozila; pneumatske gume; pribor za popravak zračnica; obruči kotača vozila (naplaci); navlake

za sjedala bicikla; navlake za sjedala motocikla; sigurnosni pojasevi za sjedala u vozilima; kočioni segmenti za vozila; amortizeri vozila; nosači skija za automobile; čavli za gume; zakovice za gume; pneumatici za kotače vozila; gume, čvrste, za kotače vozila; namotaj i za protektiranje guma; gusjenice vozila (tipa valjkastog remena); gusjeničasti vozni mehanizmi za vozila (tipa transportne trake); gume bez zračnica za bicikle; gume bez zračnica za motocikle; ventili za gume vozila; gume za vozila.

- (111) **BAZ2123182** (181) 05/02/2031
 (210) BAZ2123182A (220) 05/02/2021
 (151) 21/06/2022
 (732) **HANKOOK & COMPANY CO., LTD. 286, Pangyo-ro, Bundang-gu, Seongnam-si, Gyeonggi-do, KR**
 (740) "Živko Mijatović & Partners" d.o.o.
 (540)

LAUFENN G FIT EQ

- (531) 27.5
 (511)

12 Automobilske gume; gume za bicikla; kućišta za pneumatske gume; navlake za gume; gume za motocikle; ljepljive gumene zakrpe za popravak zračnica; zračnice za bicikla; zračnice za motocikle; zračnice za pneumatske gume; zračnice za kotače vozila; zračnice za gume vozila; mrežasti nosači prtljage za vozila; pneumatske gume; pribor za popravak zračnica; obruči kotača vozila (naplaci); navlake za sjedala bicikla; navlake za sjedala motocikla; sigurnosni pojasevi za sjedala u vozilima; kočioni segmenti za vozila; amortizeri vozila; nosači skija za automobile; čavli za gume; zakovice za gume; pneumatici za kotače vozila; gume, čvrste, za kotače vozila; namotaj i za protektiranje guma; gusjenice vozila (tipa valjkastog remena); gusjeničasti vozni mehanizmi za vozila (tipa transportne trake); gume bez zračnica za bicikle; gume bez zračnica za motocikle; ventili za gume vozila; gume za vozila.

(111) **BAZ2123184** (181) 03/02/2031
 (210) BAZ2123184A (220) 03/02/2021
 (151) 29/06/2022

(732) **Zavod zdravstvenog osiguranja Hercegovnačko-neretvanske županije/kantona**

Dubrovačka bb, 88000 Mostar, BA

(591) plava

(540)



(531) 2.3,27.5,29.1

(511)

5 Farmaceutski, medicinski i veterinarski preparati; sanitarni proizvodi za upotrebu u medicini; dijetetska hrana i supstance prilagođene za upotrebu u medicini ili veterinarsku upotrebu, hrana za bebe; dijetetski dodaci (dodaci ishrani) za ljude i životinje; flasteri, materijali za previjanje; materijali za plomiranje zuba, zubarska smola; dezinfekciona sredstva; preparati za uništavanje štetočina; fungicidi, herbicidi. ;

16 Papir i karton; štampane stvari; knjigovezački materijal; fotografije; kancelarijski materijal i kancelarijski pribor, osim namještaja; ljepila za kancelarijske i kućne potrebe; materijali za crtanje i materijali za umjetnike; kistovi; materijali za obuku i nastavu; plastični omotači, folije i kese za umotavanje i pakovanje; štamparska slova, klišeji. ;

35 Oglašavanje; vođenje poslova; poslovno upravljanje; kancelarijski poslovi.

(111) **BAZ2123185** (181) 05/02/2031
 (210) BAZ2123185A (220) 05/02/2021
 (151) 05/07/2022

(732) **AN-KA unutrašnja i vanjska trgovina i usluge, društvo sa ograničenom odgovornošću**

Safeta Zajke br. 131 B, Sarajevo, BA

(540)



(531) 3.9,3.13,21.1,27.5

(511)

9 Znanstveni, nautički, geodetski, električni, fotografski, kinematografski i optički aparati I instrumenti kao i aparati i instrumenti za vaganje, mjerenje, signalizaciju, kontrolu (inspekciju), za pomoć (spašavanje) I za obuku; aparati za snimanje, prijenos, reprodukciju zvuka i slike; magnetske podloge za snimanje, akustične ploče; automati I mehanizmi za automate; registarske blagajne, računana, mobiteli; oprema za obradu podataka i računala; uređaji za gašenje požara.;

35 Oglašavanje i reklamiranje, vođenje komercijalnih poslova, komercijalna administracija; uredski poslovi.

(111) **BAZ2123186** (181) 05/02/2031
 (210) BAZ2123186A (220) 05/02/2021
 (151) 05/07/2022

(732) **AN-KA unutrašnja i vanjska trgovina i usluge, društvo sa ograničenom odgovornošću**

Safeta Zajke br. 131 B, Sarajevo, BA

(540)



(531) 26.3,26.11,27.5

(511)

9 Znanstveni, nautički, geodetski, električni, fotografski, kinematografski i optički aparati I instrumenti kao i aparati i instrumenti za vaganje, mjerenje, signalizaciju, kontrolu

(inspekciju), za pomoć (spašavanje) i za obuku; aparati za snimanje, prijenos, reprodukciju zvuka i slike; magnetske podloge za snimanje, akustične ploče; automati i mehanizmi za automate; registarske blagajne, računari, mobiteli; oprema za obradu podataka i računala; uređaji za gašenje požara.;

35 Oglašavanje i reklamiranje, vođenje komercijalnih poslova, komercijalna administracija; uredski poslovi.

(111) **BAZ2123189** (181) 10/02/2031

(210) BAZ2123189A (220) 10/02/2021

(151) 27/06/2022

(732) **Pfizer Inc.**

235 East 42nd Street, New York, New York 10017, US

(740) PETOŠEVIĆ d.o.o.

(540)

NGENLA

(511)

5 Farmaceutski i veterinarski proizvodi; higijenski proizvodi za upotrebu u medicini; dijetne tvari i supstance prilagođene za upotrebu u medicini ili veterinarsku upotrebu, hrana za bebe; dijetetski dodaci za ljude i životinje; flasteri, materijali za previjanje; materijali za plombiranje zuba, zubarska smola; dezinfekcijska sredstva; proizvodi za uništavanje životinjskih štetočina; fungicidi, herbicidi.

(111) **BAZ2123190** (181) 10/02/2031

(210) BAZ2123190A (220) 10/02/2021

(151) 23/06/2022

(732) **Pfizer Inc.**

235 East 42nd Street, New York, New York 10017, US

(740) PETOŠEVIĆ d.o.o.

(540)

GENRYZON

(511)

5 Farmaceutski i veterinarski proizvodi; higijenski proizvodi za upotrebu u medicini; dijetne tvari i supstance prilagođene za upotrebu u medicini ili veterinarsku upotrebu, hrana za bebe; dijetetski dodaci za ljude i životinje; flasteri, materijali za previjanje; materijali za plombiranje zuba, zubarska smola; dezinfekcijska sredstva; proizvodi za uništavanje životinjskih štetočina; fungicidi, herbicidi.

(111) **BAZ2123191** (181) 10/02/2031

(210) BAZ2123191A (220) 10/02/2021

(151) 23/06/2022

(732) **Reckitt Benckiser LLC**

399 Interpace Parkway, Parsippany, New Jersey 07054, US

(740) "Živko Mijatović & Partners" d.o.o.

(540)

LYSOL ON THE GO

(511)

3 Višenamjenski preparati za čišćenje; preparati za čišćenje, poliranje, ribanje i abrazivni preparati; sredstva za čišćenje toaleta; sredstva za čišćenje kupatila; sredstva za čišćenje kuhinje; krpe, vlažne maramice, maramice i sunđer natopljeni preparatima za čišćenje; preparati za uklanjanje mrlja; osvježivači za tkanine u spreju; sapuni; preparati za čišćenje ruku; gelovi za čišćenje ruku; sprejevi za čišćenje ruku; pjena za čišćenje ruku; mirisni preparati za atmosfera; sprejevi za osvježavanje prostorija. ;

5 Dezinfekcioni, antibakterijski preparati i preparati za dezodorisanje; dezinfekciona sredstva; sprejevi za dezinfekciju; sredstva za dezinfekciju tkanine; dezinfekciona sredstva za pranje ruku; sredstva za dezinfekciju ruku; sanitarni preparati; sredstva za sterilizaciju ruku; preparati za dezinfekciju tvrdih površina za upotrebu u domaćinstvu; dezodoransi za upotrebu u domaćinstvu; preparati za dezodorisanje vazduha; dezodoransi za odjeću i tkaninu; krpe, vlažne maramice, maramice i sunđer natopljeni dezinfekcionim sredstvima; krpe, vlažne maramice, maramice i sunđer natopljeni antibakterijskim preparatima; antibakterijski sapuni; dezinfekcioni sapuni; preparati za osvježavanje vazduha; preparati za neutralisanje mirisa za upotrebu na tekstilu, tepesima i u vazduhu; preparati za neutralisanje mirisa; preparati za prečišćavanje vazduha; preparati za sterilizaciju vazduha; preparati za dezinfekciju vazduha.

(111) **BAZ2123192** (181) 10/02/2031
 (210) BAZ2123192A (220) 10/02/2021
 (151) 21/06/2022
 (732) **Chips Way d.o.o.**
Milutina Mandića bb, 32000 Čačak, RS
 (740) "INTELBIRO" d.o.o.
 (591) crna, bijela, crvena, žuta
 (540)



(531) 24.9,26.1,26.2,29.1
 (511)

30 Grickalice na bazi žitarica; grickalice na bazi pšenice; grickalice na bazi kukuruza; kukuruzni flips.

(111) **BAZ2123194** (181) 11/02/2031
 (210) BAZ2123194A (220) 11/02/2021
 (151) 05/07/2022
 (732) **Frutela Group d.o.o. Banja Luka Ulica Branka Popovića br. 41b, 78000 Banja Luka, BA**
 (740) Goran Marić
 (540)

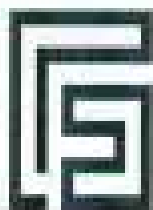

FRUTELAGROUP

(531) 26.5,26.11,27.1,27.5

(511)

32 Pivo, bezalkoholni voćni napici, voćni sokovi, soda voda, bezalkoholna pića, gazirana voda.;

33 Vino, likeri, žestoka pića, viski, destilovana alkoholna pića na bazi žitarica.;

35 Usluge agencije za uvoz i izvoz, prezentacija robe, objavljivanje reklamnih tekstova, oglašavanje, reklamiranje, reklamiranje na radiju, reklamiranje preko televizije, marketinška istraživanja, promocija prodaje za druge, usluge posredovanja u trgovini, komercijalna administracija, Maloprodaja (alkoholnih i bezalkoholnih pića), veleprodaja (alkoholnih i bezalkoholnih pića), kancelarijski poslovi, vođenje komercijalnih poslova.

(111) **BAZ2123195** (181) 11/02/2031

(210) BAZ2123195A (220) 11/02/2021

(151) 29/06/2022

(732) **Frutela Group d.o.o. Banja Luka Ulica Branka Popovića br. 41b, 78000 Banja Luka, BA**

(740) Goran Marić

(591) crna, bijela, zlatna, zelena

(540)



(531) 26.1,26.4,27.5,29.1

(511)

32 Pivo, bezalkoholni voćni napici, voćni sokovi, soda voda, bezalkoholna pića, gazirana voda.;

33 Vino, likeri, žestoka pića, viski, destilovana alkoholna pića na bazi žitarica.;

35 Usluge agencije za uvoz i izvoz, prezentacija robe, objavljivanje reklamnih tekstova, oglašavanje, reklamiranje, reklamiranje na radiju, reklamiranje preko televizije, marketinška istraživanja, promocija prodaje za druge, usluge posredovanja u trgovini, komercijalna administracija, Maloprodaja (alkoholnih i bezalkoholnih pića), veleprodaja (alkoholnih i bezalkoholnih pića), kancelarijski poslovi, vođenje komercijalnih poslova.

(111) **BAZ2123196** (181) 12/02/2031
 (210) BAZ2123196A (220) 12/02/2021
 (151) 21/06/2022
 (732) **Chips Way d.o.o.**
Milutina Mandića bb, 32000 Čačak, RS
 (740) "INTELBIRO" d.o.o.
 (591) crvena, žuta, bijela
 (540)



(531) 24.9,26.1,27.7,29.1

(511)

29 Grickalice na bazi krumpira; čips.;

30 Slane grickalice; grickalice na bazi žitarica; grickalice na bazi pšenice; grickalice na bazi kukuruza; kukuruzni flips; kokice; slastice; biskviti, keksi i kolačići; biskviti od prhkog tijesta; suhi biskviti; slastice od šećera; slatki keksi i kolačići; čokolada.

(111) **BAZ2123198** (181) 12/02/2031
 (210) BAZ2123198A (220) 12/02/2021
 (151) 20/06/2022

(732) **British American Tobacco (Brands) Inc.**

251 Little Falls Drive, Suite 100, Wilmington DE 19808-1674, US

(740) "Živko Mijatović & Partners" d.o.o.

(540)

LOVE THE NOW

(511)

34 Cigarete; duhan, sirovi ili prerađeni; duhan za motanje; duhan za lule; duhanski proizvodi; zamjene za duhan (ne za medicinske svrhe); cigare; cigariljosi; upaljači za cigarete; upaljači za cigare; šibice; artikli za pušače; papirići za cigarete; tube za cigarete; filteri za cigarete; džepni aparatići za motanje (savijanje) cigareta; ručni uređaji za punjenje filtera omotnica duhanom; elektroničke cigarete; tekućine za elektroničke cigarete; duhanski proizvodi namijenjeni za zagrijavanje.

(111) **BAZ2123199** (181) 12/02/2031
 (210) BAZ2123199A (220) 12/02/2021
 (151) 22/06/2022
 (732) **Aspen Global Incorporated GBS Plaza, Cnr La Salette & Royal Roads, Grand Bay, MU**
 (740) "Živko Mijatović & Partners" d.o.o.
 (540)

SEPTRIN

(511)

5 Farmaceutski i medicinski pripravci i supstance.

(111) **BAZ2123200** (181) 12/02/2031
 (210) BAZ2123200A (220) 12/02/2021
 (151) 21/06/2022

(732) **British American Tobacco (Brands) Inc.**

251 Little Falls Drive, Suite 100, Wilmington DE 19808-1674, US

(740) "Živko Mijatović & Partners" d.o.o.

(591) svijetlo siva, tamno siva, bijela, svijetlo crna, tamno crna

(540)



(531) 25.7,26.4,26.11,27.5.,29.1

(511)

34 Cigarete; duhan, sirovi ili prerađeni; duhan za motanje; duhan za lule; duhanski proizvodi; zamjene za duhan (ne za medicinske svrhe); cigare; cigariljosi; upaljači za cigarete; upaljači za cigare; šibice; artikli za pušače; papirići za cigarete; tube za cigarete; filteri za cigarete; džepni aparatići za motanje (savijanje) cigareta; ručni uređaji za punjenje filtera omotnica duhanom; elektroničke cigarete; tekućine za elektroničke cigarete; duhanski proizvodi namijenjeni za zagrijavanje.

(111) **BAZ2123201** (181) 12/02/2031
 (210) BAZ2123201A (220) 12/02/2021
 (151) 23/06/2022
 (732) **Foshan Haitian Flavouing & Food Co., Ltd.**
No. 16, Wen Sha Road Foshan City, Guangdong Province, CN
 (740) STAM d.o.o.
 (540)

(531) 28.3

(511)

29 Ulja za ishranu; susamovo ulje za ishranu; jestive masti; suncokretovo ulje za ishranu; repino ulje za ishranu; kukuruzno ulje za ishranu; maslinovo ulje za ishranu; konzervisano povrće; kiseli krastavac; Fermentisani tofu; konzervisana paprika; koncentratu za bujon; živina, koja nije živa; namirnice na bazi ribe; grickalice pretežno od voća i povrća; Tahini (pasta od susama); povrće u konzervi; ekstrakti algi za ishranu; prerađen orah; štapići od tofua; jaja; puter; mleko; sušene jestive gljive; želatin; obrađeni betel orasi; creva za kobasice, prirodna ili veštačka.;

30 Umak, sos od soje; Sirće; sos od ostriga [začin]; pasta od soje; Pileća esencija u prahu [začini]; monosodijum glutamat; kečap [sos]; čau-čau [začin]; preparati za učvršćivanje pavlake i šlaga; začini; čijou (sos od crnog pasulja); Gluten pripremljen kao hrana; začinski dodaci; začinski sus; dodaci jelima; sosovi [dodaci hrani]; sosovi za meso [umaci]; reliš [dodatak jelu]; kuhinjska so; beli šećer; braon šećer; kristalizovani kameni šećer; šećer u kocke; šećer; Preparati od žitarica; pirinač; pšenično brašno; sušeni rezanci; rezanci; instant rezanci; instant pirinač; ručak za poneti koji se sastoji od pirinča, sa dodatkom mesa, ribe ili povrća; grickalice na bazi žitarica; grickalice na bazi pirinča; med; škrob za jelo; napici od čaja; hleb; kvasac; arome, koje nisu etarska ulja; sredstva za omekšavanje mesa za upotrebu u domaćinstvu; slatkiši; arome za kafu; čaj; jestivi led; fermentisana crna soja.;

33 Alkohol od pirinča; vino od žutog pirinča; voćni ekstrakti, alkoholni; alkoholna pića, izuzev piva; alkoholna pića koja sadrže voće; sake; vino; alkoholna esencije; baijiu [kinesko destilirano alkoholno piće]žestoka pića; vino za kuvanje.

(111) **BAZ2123202** (181) 12/02/2031
 (210) BAZ2123202A (220) 12/02/2021
 (151) 27/06/2022
 (732) **Foshan Haitian Flavouing & Food Co., Ltd.**
No. 16, Wen Sha Road Foshan City, Guangdong Province, CN
 (740) STAM d.o.o.
 (540)

(531) 28.3

(511)

29 Ulja za ishranu; susamovo ulje za ishranu; jestive masti; suncokretovo ulje za ishranu; repino ulje za ishranu; kukuruzno ulje za ishranu; maslinovo ulje za ishranu; konzervisano povrće; kiseli krastavac; Fermentisani tofu; konzervisana paprika; koncentratu za bujon; živina, koja nije živa; namirnice na bazi ribe; grickalice pretežno od voća i povrća; Tahini (pasta od susama); povrće u konzervi; ekstrakti algi za ishranu; prerađen orah; štapići od tofua; jaja; puter; mleko; sušene jestive gljive; želatin; obrađeni betel orasi; creva za kobasice, prirodna ili veštačka.;

30 Umak, sos od soje; Sirće; sos od ostriga [začin]; pasta od soje; Pileća esencija u prahu [začini]; monosodijum glutamat; kečap [sos]; čau-čau [začin]; preparati za učvršćivanje pavlake i šlaga; začini; čijou (sos od crnog pasulja); Gluten pripremljen kao hrana; začinski dodaci; začinski sus; dodaci jelima; sosovi [dodaci hrani]; sosovi za meso [umaci]; reliš [dodatak jelu]; kuhinjska so; beli šećer; braon šećer; kristalizovani kameni šećer; šećer u kocke; šećer; Preparati od žitarica; pirinač; pšenično brašno; sušeni rezanci; rezanci; instant rezanci; instant pirinač; ručak za poneti koji se sastoji od pirinča, sa dodatkom mesa, ribe ili povrća; grickalice na bazi žitarica; grickalice na bazi pirinča; med; škrob za jelo; napici od čaja; hleb; kvasac; arome, koje nisu etarska ulja; sredstva za omekšavanje mesa za upotrebu u domaćinstvu; slatkiši; arome za kafu; čaj; jestivi led; fermentisana crna soja.;

33 Alkohol od pirinča; vino od žutog pirinča; voćni ekstrakti, alkoholni; alkoholna pića, izuzev piva; alkoholna pića koja sadrže voće; sake; vino; alkoholna esencije; baijiu [kinesko destilirano alkoholno piće]žestoka pića; vino za kuvanje.

(111) **BAZ2123203** (181) 12/02/2031
 (210) BAZ2123203A (220) 12/02/2021
 (151) 27/06/2022
 (732) **Foshan Haitian Flavouing & Food Co., Ltd.**
No. 16, Wen Sha Road Foshan City, Guangdong Province, CN
 (740) STAM d.o.o.
 (540)

SIGNATURE

(531) 27.5
 (511)

29 Ulja za ishranu; susamovo ulje za ishranu; jestive masti; suncokretovo ulje za ishranu; repino ulje za ishranu; kukuruzno ulje za ishranu; maslinovo ulje za ishranu; konzervisano povrće; kiseli krastavac; Fermentisani tofu; konzervisana paprika; koncentracije za bujon; živina, koja nije živa; namirnice na bazi ribe; grickalice pretežno od voća i povrća; Tahini (pasta od susama); povrće u konzervi; ekstrakti algi za ishranu; prerađeni orah; štapići od tofua; jaja; puter; mleko; sušene jestive gljive; želatin; obrađeni betel orasi; creva za kobasice, prirodna ili veštačka.;

30 Umak, sos od soje; Sirće; sos od ostriga [začin]; pasta od soje; Pileća esencija u prahu [začini]; monosodijum glutamat; kečap [sos]; čau-čau [začin]; preparati za učvršćivanje pavlake i šlaga; začini; čijou (sos od crnog pasulja); Gluten pripremljen kao hrana; začinski dodaci; začinski sus; dodaci jelima; sosovi [dodaci hrani]; sosovi za meso [umaci]; reliš [dodatak jelu]; kuhinjska so; beli šećer; braon šećer; kristalizovani kameni šećer; šećer u kocke; šećer; Preparati od žitarica; pirinač; pšenično brašno; sušeni rezanci; rezanci; instant rezanci; instant pirinač; ručak za poneti koji se sastoji od pirinča, sa dodatkom mesa, ribe ili povrća; grickalice na bazi žitarica; grickalice na bazi pirinča; med; škrob za jelo; napici od čaja; hleb; kvasac; arome, koje nisu etarska ulja; sredstva za omekšavanje mesa za upotrebu u domaćinstvu; slatkiši; arome za kafu; čaj; jestivi led; fermentisana crna soja.;

33 Alkohol od pirinča; vino od žutog pirinča; voćni ekstrakti, alkoholni; alkoholna pića, izuzev piva; alkoholna pića koja sadrže voće; sake; vino; alkoholna esencije; baijiu [kinesko destilirano alkoholno piće]žestoka pića; vino za kuvanje.

(111) **BAZ2123205** (181) 12/02/2031
 (210) BAZ2123205A (220) 12/02/2021
 (151) 23/06/2022
 (732) **Foshan Haitian Flavouing & Food Co., Ltd.**
No. 16, Wen Sha Road Foshan City, Guangdong Province, CN
 (740) STAM d.o.o.
 (540)

金标

(531) 28.3
 (511)

29 Ulja za ishranu; susamovo ulje za ishranu; jestive masti; suncokretovo ulje za ishranu; repino ulje za ishranu; kukuruzno ulje za ishranu; maslinovo ulje za ishranu; konzervisano povrće; kiseli krastavac; Fermentisani tofu; konzervisana paprika; koncentracije za bujon; živina, koja nije živa; namirnice na bazi ribe; grickalice pretežno od voća i povrća; Tahini (pasta od susama); povrće u konzervi; ekstrakti algi za ishranu; prerađeni orah; štapići od tofua; jaja; puter; mleko; sušene jestive gljive; želatin; obrađeni betel orasi; creva za kobasice, prirodna ili veštačka.;

30 Umak, sos od soje; Sirće; sos od ostriga [začin]; pasta od soje; Pileća esencija u prahu [začini]; monosodijum glutamat; kečap [sos]; čau-čau [začin]; preparati za učvršćivanje pavlake i šlaga; začini; čijou (sos od crnog pasulja); Gluten pripremljen kao hrana; začinski dodaci; začinski sus; dodaci jelima; sosovi [dodaci hrani]; sosovi za meso [umaci]; reliš [dodatak jelu]; kuhinjska so; beli šećer; braon šećer; kristalizovani kameni šećer; šećer u kocke; šećer; Preparati od žitarica; pirinač; pšenično brašno; sušeni rezanci; rezanci; instant rezanci; instant pirinač; ručak za poneti koji se sastoji od pirinča, sa dodatkom mesa, ribe ili povrća; grickalice na bazi žitarica; grickalice na bazi pirinča; med; škrob za jelo; napici od čaja; hleb; kvasac; arome, koje nisu etarska ulja; sredstva za omekšavanje mesa za upotrebu u domaćinstvu; slatkiši; arome za kafu; čaj; jestivi led; fermentisana crna soja.;

33 Alkohol od pirinča; vino od žutog pirinča; voćni ekstrakti, alkoholni; alkoholna pića, izuzev piva; alkoholna pića koja sadrže voće; sake; vino; alkoholna esencije; baijiu [kinesko destilirano alkoholno piće]žestoka pića; vino za kuvanje.

(111) **BAZ2123206** (181) 12/02/2031
 (210) BAZ2123206A (220) 12/02/2021
 (151) 23/06/2022
 (732) **Foshan Haitian Flavouing & Food Co., Ltd.**
No. 16, Wen Sha Road Foshan City, Guangdong Province, CN
 (740) STAM d.o.o.
 (540)

GOLDEN LABEL

(531) 27.5

(511)

29 Ulja za ishranu; susamovo ulje za ishranu; jestive masti; suncokretovo ulje za ishranu; repino ulje za ishranu; kukuruzno ulje za ishranu; maslinovo ulje za ishranu; konzervisano povrće; kiseli krastavac; Fermentisani tofu; konzervisana paprika; koncentracije za bujon; živina, koja nije živa; namirnice na bazi ribe; grickalice pretežno od voća i povrća; Tahini (pasta od susama); povrće u konzervi; ekstrakti algi za ishranu; prerađen orah; štapići od tofua; jaja; puter; mleko; sušene jestive gljive; želatin; obrađeni betel orasi; creva za kobasice, prirodna ili veštačka.;

30 Umak, sos od soje; Sirće; sos od ostriga [začin]; pasta od soje; Pileća esencija u prahu [začini]; monosodijum glutamat; kečap [sos]; čau-čau [začin]; preparati za učvršćivanje pavlake i šlagu; začini; čijou (sos od crnog pasulja); Gluten pripremljen kao hrana; začinski dodaci; začinski sus; dodaci jelima; sosovi [dodaci hrani]; sosovi za meso [umaci]; reliš [dodatak jelu]; kuhinjska so; beli šećer; braon šećer; kristalizovani kameni šećer; šećer u kocke; šećer; Preparati od žitarica; pirinač; pšenično brašno; sušeni rezanci; rezanci; instant rezanci; instant pirinač; ručak za poneti koji se sastoji od pirinča, sa dodatkom mesa, ribe ili povrća; grickalice na bazi žitarica; grickalice na bazi pirinča; med; škrob za jelo; napici od čaja; hleb; kvasac; arome, koje nisu etarska ulja; sredstva za omekšavanje mesa za upotrebu u domaćinstvu; slatkiši; arome za kafu; čaj; jestivi led; fermentisana crna soja.;

33 Alkohol od pirinča; vino od žutog pirinča; voćni ekstrakti, alkoholni; alkoholna pića, izuzev piva; alkoholna pića koja sadrže voće; sake; vino; alkoholna esencije; baijiu [kinesko destilirano alkoholno piće]žestoka pića; vino za kuvanje.

(111) **BAZ2123207** (181) 15/02/2031
 (210) BAZ2123207A (220) 15/02/2021
 (151) 05/07/2022
 (732) **TopClean - tepih servis**
Prvomajska 40, Zenica 72000, BA
 (540)

**TOP
CLEAN**

(531) 5.3,27.5

(511)

1 Kemijski proizvodi za uporabu u industriji, znanosti, fotografiji, kao i poljoprivredi, hortikulturi i šumarstvu; neprerađene vještačke smole, neprerađene plastične tvari; smjese za gašenje i sprječavanje požara; preparati za kaljenje i zavarivanje; supstance za štavljenje životinjskih koža i krzna; ljepljive supstance za uporabu u industriji; kitovi i druga punila u obliku paste; kompost, prirodna i umjetna gnojiva; biološki preparati za uporabu u industriji i znanosti. ;

7 Strojevi, strojni alati, električni alati; motori i pogonski strojevi, osim za kopnena vozila; strojne spojnice i transmisijski elementi, osim za kopnena vozila; poljoprivredne sprave osim onih kojima se ručno upravlja; inkubatori za jaja. ;

27 Tepisi, čilimi, prostirke i otirači, linoleum i drugi materijali za pokrivanje podova; prekrivači za zidove (netekstilni).

(111) **BAZ2123209** (181) 17/02/2031
 (210) BAZ2123209A (220) 17/02/2021
 (151) 23/06/2022
 (732) **Merck Sharp & Dohme Corp.**

One Merck Drive, Whitehouse Station, New Jersey, 08889, US

(740) PETOŠEVIĆ d.o.o.
 (540)

LAGEVRIO

(511)

5 Farmaceutski pripravci.

- (111) **BAZ2123210** (181) 19/02/2031
 (210) BAZ2123210A (220) 19/02/2021
 (151) 29/06/2022
 (732) **CEMEX, S.A.B. DE C.V.**

**Av. Constitución 444, Pte. Col. Centro,
 64000 Monterrey (NUEVO LEÓN), MX**

- (740) "MSA IP"
 (591) crvena, crna
 (540)



Gradimo bolju budućnost

- (531) 26.11,27.5,29.1
 (511)

19 Materijali za gradnju (nemetalni), uključujući cement, beton, malter, kamen, kreč, šljunak, podne pločice, pregrade, cigle, pločice, mozaici, nemetalne krute cijevi za gradnju; asfalt, smola i bitumen, prenosive građevina nemetalne, uključujući sastavne dijelove, panele, gotove stupove i spomenike, nemetalne.

- (111) **BAZ2123211** (181) 19/02/2031
 (210) BAZ2123211A (220) 19/02/2021
 (151) 29/06/2022
 (732) **Riot Games, Inc.**

12333 West Olympic Blvd., Los Angeles, CA 90064, US

- (740) "MSA IP"
 (540)

LOL ESPORTS

- (511)

38 Usluge emitovanja i prenosa (striminga) igranja video igara i takmičenja u igranju video igara putem globalnih komunikacionih mreža, Interneta i bežičnih mreža; usluge video, audio i televizijskog prenosa (striminga); usluge internetskog emitovanja preko globalnih i lokalnih računarskih mreža; bežični elektronski prenos podataka, slika i informacija. ;

41 Usluge zabave, naime, organizovanje i uživo vođenje takmičenja i turnira koji se odnose na računarske i video igre; uspostavljanje pravila i propisa u vezi sa takmičenjima i turnirima u računarskim i video igrama; pružanje vebajtova koji prikazuju audio i video prezentacije koje se ne mogu preuzimati koji se odnose na takmičenje i turnire

u računarskim i video igrama; pružanje informacija koje se ne mogu preuzimati o zabavnim sadržajima o tkamičenjima i turnirima u računarskim i video igrama putem vebajtova; usluge rasonode, naime, organizovanje sastanaka uživo sa obožavaocima (fanovima) i konferencija sa interaktivnim igrama među učesnicima u oblasti računarskih i video igara.

- (111) **BAZ2123212** (181) 19/02/2031
 (210) BAZ2123212A (220) 19/02/2021
 (151) 27/06/2022
 (732) **Kite Pharma, Inc., (Delaware corporation)**

2400 Broadway, Santa Monica, California 90404, US

- (740) DR DIANA PROTIC TKALČIĆ & PARTNERS d.o.o.
 (540)

YESCARTA

- (511)

5 Farmaceutski preparati.

- (111) **BAZ2123215** (181) 22/02/2031
 (210) BAZ2123215A (220) 22/02/2021
 (151) 23/06/2022
 (732) **HYUNDAI HEAVY INDUSTRIES HOLDINGS CO., LTD.**

75, Yulgok-ro, Jongno-gu, Seoul, KR

- (740) "Živko Mijatović & Partners" d.o.o.
 (540)

HYUNDAI

- (531) 27.5

- (511)

7 Proizvodi za brušenje; poljoprivredni alati, osim ručno pokretanog; poljoprivredni strojevi; poljoprivredni raspršivači; zračne četke za nanošenje boje; zračni kompresori; pneumatske bušilice; sprave za čišćenje prašine komprimiranim zrakom; pneumatski čekići; pištolj za napuhavanje; zračni čekići; zračne pumpe (garažno postrojenje); pneumatski čekići za zakivanje; pneumatski šrafcižeri; pneumatski raspršivači; zračne klamerice; zračni alati; pneumatski ključevi; alternatori; kutna brusilica; uređaji za gaziranje napitaka; uređaji za gaziranje vode; uređaji za elektrolučno zavarivanje; automatske perilice posuđa; aparati za pečenje za industrijske potrebe; tračna pila; aparati za poliranje ječma kao dijelovi alatnih strojeva; stolne brusilice; stolne pile; strojevi za savijanje; vezačice za vezanje sijena; strojevi i oruđa za primjenu sredstava

za suzbijanje snijeti; električne puhalice; ventilatori; mašine za rezanje kruha; prekidači; pile za opeku; kosilice šiblja; dizalice za automobile; lančani blokovi; motorne pile; pile za usitnjavanje; kružne pile; naprave za stezanje koje su dijelovi alatnih strojeva, stezaljke; strojevi za čišćenje na paru; strojevi za šišanje; mlinovi za kafu za kućanske svrhe (osim ručno pokretanih); kombajni; kompaktori; mješalice za beton; pile za beton; vibratori za beton; strojevi za izradu konditorskih proizvoda; strojevi za ljuštenje kukuruza; kultivatori (strojevi); strojevi za odsijecanje; sjekači; rezači za plinsko zavarivanje, bušenje na komprimirani zrak; strojevi za rezanje; diskovi za rezanje i brušenje; cjevi za rezanje (plinski plamenici); sjekačice; autogeni rezači; udarni Čekići; dijamantno šuplje svrdlo; dizel motori; perilice posuđa za industrijske potrebe; perilice posuđa; kopači (plugovi); bušilice; kompresorski valjci; strojevi za sušenje za primjenu u poljoprivredi; postrojenja za uklanjanje prašine u svrhu čišćenja; svrdla za zemlju; aparati za elektrolučno rezanje; aparati za elektrolučno zavarivanje; električni aparati za pravljenje arepe; električni blenderi za kućanstvo; električni bife poslužitelji; električni otvarači konzervi; električni rezači sijena; električni aparati za čišćenje, za upotrebu u domaćinstvu; električni strojevi za gnječenje (mlinci) za kućanstvo; električni blenderi za hranu za kućanstvo; električni aparati za obradu hrane (osim za kućanske potrebe); električne prese za voće za upotrebu u kućanstvu; električni čekići; električni toplinski pištolji/pištolji za ljepilo; električni strojevi za miješanje tijesta; električni strojevi i aparati za čišćenje; električni strojevi za rezanje metala; električni strojevi za rezanje metala (lučni, sa gasom ili sa plazmom); električni mikseri za kućanske potrebe; električni strojevi za pravljenje tjestenine; električne blanje; električne oštrilice; električni trimeri; električni rezači za kućanstvo; električni strojevi za vakumiranje; električni strojevi za pranje; električni strojevi za pranje za upotrebu u kućanstvu; električni strojevi za pranje za industrijsku upotrebu; električni aparati za zavarivanje; električne pjenjače za kućansku upotrebu; elektrode za aparate za zavarivanje; elektromehanički strojevi za pripremu hrane; strojevi za zavarivanje elektronskim snopom; remeni dizala; vrata dizala; upravljački uređaji dizala; dizala i njihovi dijelovi; dizala (liftovi); pogonski mehanizmi; pogonski mehanizmi za čamce; pokretne stepenice; mašine i uređaji za distribuciju gnojiva; strojevi za štavljenje; podne pile; strojevi za mljevenje brašna; strojevi za obradu hrane i pića za industrijske svrhe; automati za izdavanje goriva na benzinskim pumpama; plinski pokretani alat; plamenik za plinsko rezanje; strojevi za zavarivanje plinom; plamenici za plinsko zavarivanje; benzinski motor; benzinske pumpe za benzinske postaje; oprema za benzinske pumpe; plinske lemlice i let lampe; generatori; drobilice za žitarice; strojevi za ljuštenje žita; separatori žita; rezač trave; trimer za travu; mlinac; pneumatske bušilice; tanjurače; strojevi za sušenje žetve; žetelice; strojevi za žetvu; grijači; trimer za živicu; dizalica; pokrovi (dijelovi strojeva); lijevci za mehanički istovar; lebdeća kosilica; hidraulički stezni alat; hidraulički alat za rezanje; hidraulički alati; strojevi za pravljenje ledenih slastica; udarne bušilice; industrijski ventilatori; industrijski usisivači; ubodne pile; strojevi za miješanje tijesta; noževi za kosilice; strojevi za lasersko rezanje; strojevi za lasersku obradu; tokarilice; kosilice za travu; strojevi za grabljanje travnjaka; liftovi; rasvjetni tornjevi; pile za trupce; cjepači drva; pumpe za podmazivanje; strojevi za pravljenje tjestenine; strojevi za rezanje mesa; mlinovi za kućanske svrhe (osim ručno pokretanih); mini kiperi (izuzev onih sa posadom); miter pile; bušilice- mješalice; motori; motokultivatori; motori za čamce; višenamjenski rezači;

višenamjenski alat; strojevi za pravljenje nudli; strojevi za plinsko zavarivanje i rezanje; oskiacetilenski rezači za zavarivanje; strojevi za rezanje kisikom; glodalice; blanje; plugovi; rala za plug; pneumatske pumpe; glačalice; alati na barut; strojevi za metenje; pneumatski alati; visokotlačni perači; strojevi za pudlanje (pročišćavanje čelika); strojevi za grabljanje; nabijači; žetelice vezačice; žetelice vršilice (kombajni); stroj za vezanje armaturnih žica; ubodne pile; strojevi za sortiranje zrna riže, strojevi za poliranje riže ili ječma; strojevi za sijanje riže; strojevi za poliranje riže; strojevi za cestogradnju; stroj za čišćenje cesta; roboti; roboti (strojevi); rotacioni čekić; rotacioni alati; usmjerivači (ruteri); strojevi za brušenje; pile; drljače (strojevi); strojevi za estrih; odvijači; mašine za šivenje; mašine za šivenje za upotrebu u kućanstvu; električne škare; sjekačice; vrtlarske škare; strojevi za uklanjanje snijega; lemne puhalice za plinske strojeve za rezanje; aparati za lemljenje (na plin); cijevi za lemljenje puhanjem (na plin); lemlice (električne); lemlice (na plin); lampe za lemljenje; sijači (strojevi); centrifuge za kućanstvo (ne grijane); strojevi za skidanje zrnja s grozdova; starteri za motore i pogonske mehanizme; čelična traka; strojevi za završnu obradu slamnatog užeta; strojevi za ultrazvučno zavarivanje; stolne pile; klamerice (strojevi); strojevi za okretanje sijena; strojevi za pranje tekstila za industrijske potrebe; rezači pločica; orače; strojevi za zbijanje smeća; mistrije; plugovi za uklanjanje busenja trave; strojevi za ultravalno zavarivanje; univerzalne pile; vrećice za usisivače; crijeva za usisivače; usisivači; usisivači za industrijske svrhe; strojevi za vakumsko pakovanje; dizalice vagona; aparati za pranje; strojevi za pranje; strojevi za pranje rublja; strojevi za pranje za industrijske svrhe; strojevi za kompaktiranje otpada; pumpe za vodu; strojevi za valno zavarivanje; strojevi za plijevljenje; električni strjevi za zavarivanje; vijačice (strojevi); ključevi (alati) mašine za cijedenje rublja; robotski usisivači za kućanske potrebe; električni usisivači za kućanske potrebe; kompresori za frižider; parni/uljni separatori; kompresori za motore; pregrijači; dizel motori za brodove i letjelice; parne turbine za brodove i letjelice; benzinski generatori; dizel generatori; bageri; dijelovi bagera; utovarivači na kotačima; dijelovi utovarivača na kotačima; kompaktni (mini) utovarivači; dijelovi kompaktnih (mini) utovarivača; rovokopači-utovarivači; dijelovi rovokopača-utovarivača; reduktori koji su dijelovi strojeva; pneumatske kontrole za strojeve; solami generatori; industrijski roboti; automatski strojevi za rukovanje; robotizirane ruke za industrijske potrebe; pneumatske kontrole za robote; mehanički uređaji za upravljanje robotima. ;

9 3D TV; kartice za kontrolu pristupa (kodirane ili magnetske); instalacije za kontrolu pristupa (automatske-); sistemi za kontrolu pristupa (automatski -); sistemi za kontrolu pristupa (električni -); akustični (zvučni) alarmi; uređaj za alarmiranje; alarmi; alkalne baterije; uređaji za upozoravanje u slučaju krađe; audio i video prijemnici; audio zvučnici; audiovizualni prijemnici; uređaji za nadzor beba/djece (baby monitor); baterije za automobile; baterije za ups / pretvarač; uređaji za punjenje baterija; punjači baterija; iometrijski uređaj za kontrolu pristupa; biometrijski snimači otiska prsta; biometrijski snimači ruku; uređaji za biometrijsku identifikaciju; biometrijski identifikacijski uređaj za upravljanje radnim vremenom i prisutnošću; čitač biometrijskih podataka; biometrijski čitači; biometrijski snimači mrežnice; biometrijski skeneri; biometrijski sigurnosni uređaji; bluetooth naglavni uređaj / slušalice; bluetooth zvučnici; Blu-Ray player uređaj; Boom Box uređaji; protuprovalni alarmi; potuprovalni i protupožarni alarmni sistem; dugmaste baterije; kamere

za uređaje za video nadzor (cctv); kamere za vozila; uutomobilске navigacije; zvučnici za automobile; televizori za automobile; video rekorderi za automobile; spremnici za mobilne telefone; CCTV uređaji za video nadzor; CD player uređaji; punjači za mobilne telefone (adapterski, s USB kablom); kinematografski strojevi i uređaji; komunikacijski uređaji za letjelice; komunikacijski uređaji za vozila; softver za računalne igre; računalni softver za bespilotne letjelice; kontaktne leće; uređaji za uporabu mobilnih telefona bez uporabe ruku (hands-free); uređaji za bežični radio prijenos; digitalne kamere; digitalne brave za vrata; digitalni prikaz informacija (did); digitalne olovke za računalo; digitalni okvir za fotografije; digitalni natpisi; digitalni video rekorder (DVD); digitalni snimači glasa; radiogoniometri; suhe ćelije; suhe ćelije (baterije); naočale i maske za zaštitu od prašine; DVD uređaji; slušalice; električni akumulatori; električni akumulatori za vozila; električne baterije; električni kabeli i kolut za kabele za kućnu i vrtnu uporabu; električni uvijači za kosu; električna glačala; ploče s obavijestima s električnom rasvjetom; električne brave; električne utičnice; električni prekidači; električne meteorološke stanice; maska za električno zavarivanje; električni i elektronski protuprovalni alarmi; elektronski rokovnici; elektronska tabla; elektronska digitalna reklamna ploča; elektronski zaslon (displej); elektronski paneli s indikatorima; elektroničke oglasne ploče; elektronske olovke; elektronski fotokopirni strojevi; elektronski okviri za slike; elektronski džepni prevoditelji; oprema za analizu komponenata; produžni kabeli; uređaj za prepoznavanje lica za upravljanje radnim vremenom i evidencijom; uređaj za prepoznavanje lica za kontrolu pristupa; mobilni telefoni koji sadrže neke funkcije pametnih telefona (feature phone); uređaj za identifikaciju otiska prsta za upravljanje radnim vremenom i prisutnošću; senzori otiska prsta za kontrolu pristupa; protupožarni alarmi; uređaji za globalno pozicioniranje (gps); ručni skeneri; trake za čišćenje glave (za snimanje); slušalice; visokonaponske baterije; visokopropusni terminali; sistem kućnog kina; interkom sistemi; interfoni; inverteri (strujni); skener šarenice oka za kontrolu pristupa; skener šarenice oka za kontrolu pristupa i upravljanje radnim vremenom; uređaji za karaoke; tipkovnice za mobilne telefone; kuhinjske vage; laserski detektor; laserski mjerač za mjerenje udaljenosti; laserska libela; laserski uređaj za mjerenje nagiba; laserski daljinometri; LCD televizor; LED televizor; sustav za prepoznavanje registarskih tablica; litij baterije; mjerni uređaji; meteorološki strojevi i uređaji; mikrofoni; Mifi (Novatel Wireless prijenosni uređaji) za mobilnu WiFi vezu; baterije za mobilne telefone; mobilni telefoni; modemi; monitori za uređaje za video nadzor (cctv); uređaji za montiranje kamera i monitora; mp3 uređaji; mp4 uređaji; Multi tab (razvodne trake s više utikača); multivizija; mrežne komunikacijske instalacije; mrežni video rekorder; NI-CD punjive baterije; NI-MH punjive baterije; niki-kadmijske akumulatorske baterije; OLED televizori; utičnice; PDP televizori; osobni digitalni asistent (POA); osobni stereo uređaji; osobne vage; mobilni uređaji s velikim ekranom (phablet); spremnik i stalak za mobilni telefon; fotografski uređaji i instrumenti; uređaji za fototelegrafiju; fotonaponske ćelije; prijenosni punjači (power bank) prijenosni komunikacijski uređaji; prijenosni media playeri; prijenosni punjači; prijenosni telefoni; prijenosne baterije; trake za napajanje; TV projektori; projektori; zaštitna odjeća; zaštitni umeci za uši (čepići); zaštitne naočale; saštitni viziri za zaštitne kacige; zaštitna folija za opremu za mobilne uređaje; zaštitne maske za zavarivanje; zaštitne cipele; radarske instalacije; radio uređaji; setovi za radiotelefoniju; daljinomjeri; Čitači (oprema za obradu podataka); stražnje

kamere za vozila; prijemnici i odašiljači signala; prijemnici za satelite; uređaji za puštanje snimaka; uređaji za daljinsko upravljanje; uređaji za daljinsko upravljanje za kamere; uređaji za daljinsko upravljanje za kontrolu pristupa; kamere s daljinskim upravljanjem; senzorska svjetla; televizijski dekoderi; pametne/smart kartice; pametni punjači; pametne naočale; pametna podloga; pametni telefoni; smart TV; podatkovni kabeli pametnog telefona; senzori za detekciju dima; solame baterije; aparati i instrumenti za snimanje zvuka; zvučnici; naočale (optika); niveliri; stalak i držač za pribor za mobilne uređaje; starter i prigušnica za lampu; starter za uređaje za osvjjetljenje; tablet računala; telefonski setovi; teleskopi; televizijski monitori; televizijski prijemnici; televizijski prijemnici (televizori); televizijski odašiljači; televizori; terminal za elektroničke knjige; terminal za elektroničke novine; terminal za elektroničke publikacije; terminal za elektroničke udžbenike ili radove; terminali za radiotelefone; T-flash kartica (Micro Secure Digital High Capacity kartica) za upotrebu mobilnog telefona; termometri, osim za medicinske svrhe; ploče na dodir; odašiljači elektroničkih signala; gramofoni; daljinski upravljači za TV; UHD TV; UPS uređaji (uređaji za neprekinuti dovod energije); USB memorijski uređaji; VCR proizvodi; radijski uređaji za vozila; uređaj za prepoznavanje vena za upravljanje radnim vremenom i evidencijom; uređaj za prepoznavanje vena za kontrolu pristupa; video kamere (kamkorderi); kartice za video igre; video rekorderi; uređaji za video snimanje za vozila; video telefoni; video zid; naglavni uređaji za virtualnu stvarnost (VR); olovne baterije s kiselinom (VRLA baterije); voki-toki uređaji; nosive bespilotne zračne kamere; kacige za zavarivanje; maske za zavarivanje; baterije s mokrim ćelijama; žični/bežični uređaj za zaključavanje vrata za kontrolu pristupa; žica, električna; uređaji za bežičnu pristupnu točku (wap); bežični zvučnici; rendgenski uređaji koji nisu za uporabu u medicinske svrhe; cink- karbonske baterije; cink-kloridne baterije; pametni satovi; narukvice za pametne satove; komunikacijski uređaji za brodove; komunikacijski strojevi i instrumenti za brodove; računalni softver koji se može preuzeti za kontrolu kretanja brodova; reostati; električni releji; zatvarači električnih krugova; transformatori; električni pretvarači; visokonaponski prekidači; strojevi za distribuciju električne energije; prekidači niskog i srednjeg napona; prekidači; razdjelne ploče; razdjelne kutije; senzori za motore; mjerila; senzori tlaka u gumama; solami paneli; solami moduli; solami moduli za proizvodnju energije; robotski električni upravljački uređaji; laboratorijski roboti; softver za upravljanje robotima.;

11 Hladnjaci za kimchi; uređaji za klimatiziranje zraka; uređaji za hlađenje zraka; uređaji za osvježavanje zraka; uređaji za isušivanje zraka; prečistači zraka za kućanstvo; sterilizatori zraka; uređaji za filtriranje vode za piće; uređaji za grijanje/ ventilaciju i kondicioniranje zraka; uređaji za zagrijavanje prostora; uređaji za ventilaciju i klimatizaciju; uređaji za proizvodnju pare; svjetiljke za akvarije; lučne svjetiljke; umjetne solama lampe; autoklavi (posude za kuhanje pod tlakom), električne; automatske sušilice za ruke; peći za pekarnice; pećnice za kućanstvo; kotlovi (osim dijelova strojeva); kotlovi za kućanstvo; strojevi za pečenje kruha; pekači kruha (strojevi); plamenici (osim za laboratorijsku upotrebu); tepisi, električno grijani; stropne svjetiljke; cfl (kompaktna fluorescentna) svjetiljka; viseći lusteri; strojevi za prženje kafe; kompresori za hladnjake; štednjaci; uređaji i postrojenja za kuhanje; uređaji i postrojenja za hlađenje; stolne svjetiljke; lampe sa pražnjenjem i njihovi dijelovi; uređaji za dezinfekciju posuđa za kućne potrebe; usmjerene svjetiljke; električni bidei; električni pokrivači (ne

za medicinske potrebe); električni pokrivači za kućanske potrebe; električni filteri za kafu; električni aparati za kafu; električni aparati za kafu za kućanstvo; električne posude za kuhanje kafe; električna kuhala; električni lonci za kućanstvo; električni šporeti za kućanstvo; električni pribor za kuhanje; električni dozator hladne i tople vode; električne friteze za prženje s uljem; električne friteze; električni odvlaživači zraka za kućanstvo; električne sušilice za hranu; električni uređaji za dezinfekciju posuda za kućne potrebe; električni aparati za espresso kafu za kućanstvo; električni ventilatori; električni ventilatori za osobnu upotrebu; električne posude za kuhanje na pari; električni zamrzivači za kućanske potrebe; električne tave za prženje; električne peći za kućanstvo; električni roštilj; električna sušila za kosu; električna sušila za ruke; električni uređaji za grijanje; električni uređaji za sušenje ruku toplim zrakom; električni madraci sa toplom vodom; električni ovlaživači; električni uređaji za pravljenje leda; električna kuhala za vodu; električna kuhala za vodu za kućanstvo; električni strojevi za miješanje tijesta; električne svjetiljke; električne sušilice rublja; električni aparati za kokice; električni ekspres lonci; električne infracrvene grijalice za kućanstvo; električni radijatori; električne jedinice; električne rashladne vitrine; električni hladnjaci; električni hladnjaci za kućanstvo; električna kuhala za rižu; električni uređaji za tostiranje sendviča; električni uređaji za sporo kuhanje; električni uređaji za hlađenje prostora za kućanstvo; električni štednjaci; električni tosteri; električni tosteri za kućanstvo; električni pekači za vafle; električni kalupi za vafle; električni prečistači vode za kućanstvo; električne posude za hlađenje vina; električni jastuci; električne prostirke; električni parni sterilizatori (ne za medicinske potrebe); električna sušilica za sterilizaciju četkica za zube; električni bojleri; električni aparati za kokice; uređaji za jonizaciju zraka; elektromagnetska indukcijska kuhala za kućanstvo; kuhinjske nape; ventilatori za prozračivanje; filteri za pijacu vodu; džepne svjetiljke (baterijske lampe); reflektori; fluorescentne lampe; sušilice za hranu; zamrzivači; parna glačala za odjeću; plinski bojleri; plinski plamenici; plinske pećnice za kućanstvo; kamini na plin; roštilji na plin; plinski grijači; plinske jedinice; plinski hladnjaci; plinski štednjaci; plinski grijači za vodu; grilovi (aparati za pečenje); fenovi za kosu; fenovi za kosu za upotrebu u kućanstvu; halogene svjetiljke; ručni električni fenovi za kosu; ognjišta; toplotne pumpe; grijalice za kupaonice; uređaji za grijanje i hlađenje zraka; uređaji za grijanje; kotlovi za grijanje (osim za vozila); visokotlačne živine lampe; visokotlačne natrijeve lampe; električne haube za kosu za upotrebu u kućanstvu; uređaji za topli zrak; ovlaživači zraka; uređaji za pravljenje leda; hladnjaci za led; rasvjetne žarulje; rasvjetni uređaji za unutarnju i vanjsku rasvjetu; industrijske pećnice za kuhanje; infracrvene lampe; instant dozatori za vruću vodu; jonizatori za pročišćavanje zraka; štednjaci (pećnice); rasvjetni fenjeri; LED rasvjeta; rasvjetna oprema; metal-halogene žarulje; mikrovalne pećnice; mikrovalne pećnice (uređaji za kuhanje); mikrovalne pećnice za industrijske svrhe; neonske svjetiljke; neelektrični prečistači vode za kućanske potrebe; uljne peći (grijalice za grijanje prostora za kućanstvo); pećnice; ljuštilice; naftni štednjaci; grijni radijatori; kuhinjske nape (usisne nape, za kućanstvo); kuhinjske nape za kućanstvo; hladnjaci; hladnjaci za prostorijske; električne pečenjare; sigurnosne svjetiljke; tuševi; solarni grijači vode, spot lampe; starteri i predspojne naprave za svjetiljke; sterilizatori; sterilizatori za madrace; uređaji za sterilizaciju; ulične svjetiljke; uređaji za pročišćavanje vode iz slavine; ultraljubičaste lampe; ventilacijske instalacije i uređaji; nape za ventilaciju; ventilatori; grijalice za krevete; uređaji za filtriranje vode; grijači za vodu; grijači za vodu (uređaji); ionizatori vode (za kućanstvo); prečistači vode (za kućanstvo); uređaji za pročišćavanje vode; omekšivači vode; sterilizatori za vodu; rasvjeta za vodenu površinu; maske za zavarivanje; LED lampe usmjerene ka gore; vrtno LED svjetiljke; LED natpisi; LED božićna rasvjeta; LED

ukrasna rasvjeta; LED svjetla za slučaj opasnosti; žarulje s LED nitima; LED fileri; LED rasvjetni stupici; podvodna LED rasvjeta; industrijski bojleri; bojleri za elektrane; bojleri za brodove; bojleri za instalacije za proizvodnju solame energije; uređaji za ispiranje plina; instalacije za ispiranje plina; filteri za uređaje za ispiranje plina; uređaji za uklanjanje sumpor oksida iz ispušnih plinova; uređaji za obradu ispušnih plinova; uređaji za desulfurizaciju ispušnih plinova; uređaji za prečišćavanje ulja.

(111) **BAZ2123216** (181) 22/02/2031

(210) BAZ2123216A (220) 22/02/2021

(151) 20/06/2022

(732) **Adis Kutkut**

Skenderija br. 42, Sarajevo, BA

(540)



(531) 2.9,7.11,26.4

(511)

9 Aparati, instrumenti i kablovi za električnu energiju; Aparati za naučno istraživanje i laboratorije, obrazovni aparati i simulatori; Informaciona tehnologija audio-vizuelni, multimedijski i fotografski uređaji; Magneti, magnetizatori i demagnetizatori; Naučni i laboratorijski uređaji za obradu električnom energijom; Oprema za ronjenje; Optički uređaji, pojačala i korektori; Snimljeni sadržaj; Uređaji za navigaciju, vođenje, praćenje, ciljanje i izradu mapa; Uređaji za sigurnost, zaštitu i signalizaciju.;

16 Dekoracije i umjetnički materijali i mediji; Filtrirni materijali od papira; Ljepila za kancelarijske ili kućanske potrebe; Ljepila za papirne proizvode ili kućanske potrebe; Materijali za filtriranje od papira; Papir i karton; Papirne, kartonske i plastične vreće i artikli za pakovanje, zamotavanje skladištenje; Umjetnička djela i figurice od papira i kartona i arhitektonski modeli. ;

25 Obuća; Odjeća; Odjevni predmeti; Pokrivala za glavu.;

28 Igračke, igre, predmeti za igranje i zabavu; Sportski artikli i oprema; Uređaji za sajmišta i igrališta. ;

41 Obrazovanje, zabava i sport; Obrazovne, zabavne i sportske usluge; Prevođenje i tumačenje; Usluge prevođenja.

- (111) **BAZ2123218** (181) 23/02/2031
 (210) BAZ2123218A (220) 23/02/2021
 (151) 07/07/2022
 (732) **Mirna Milanović-Lalić**
Grbavička 7A, 71000 Sarajevo, BA
 (740) Mirna Milanović - Lalić
 (540)

bh.legal

(511)

35 Analize vezane uz marketing; savjetovanje za direktni marketing; marketing temeljen preporukama; upravljanje u vezi marketinga; usluge savjetovanja o marketingu; konsultantske usluge poslovnog marketinga; usluge marketinga na prodajnom mjestu; pružanje informacija u vezi marketinga; savjeti u vezi sa marketing menadžmentom; promocija, usluge poslovnog savjetovanja u oblasti marketinga; poslovni savjeti koji se odnose na strateški marketing; usluge istraživanja u vezi sa oglašavanjem i marketingom; usluge oglašavanja, reklamiranja, marketinga i promotivnog savjetovanja i pomoći; konsultantske usluge u vezi sa oglašavanjem, reklamiranjem i marketingom; analiza marketinških trendova; analiza odaziva na oglašavanje i istraživanje tržišta; analiza poslovnih informacija; analiza poslovnih statistika; analize vezane uz marketing; anketno ispitivanje javnog mnijenja; automatizovana obrada podataka; ažuriranje reklamnog materijala; diseminacija reklamnog materijala; distribucija reklamnih oglasa; dizajniranje reklamnog materijala; informativne usluge u vezi preduzeća; informativne usluge u vezi oglašavanja; infonnativne usluge u vezi poslovnih pitanja; istraživanje i upiti u vezi sa poslovanjem; istraživanje marketinške strategije; istraživanja o poslovnoj učinkovitosti; istraživanje tržišta koje uključuje istraživanje javnog mnijenja; istraživanje za poslove; istraživanje poslovnih informacija; istraživanje tržišta i marketinško istraživanje; istraživanje tržišta pomoću računarske baze podataka, komercijalne infonnativne usluge; komercijalno upravljanje; konsultacije u vezi oglašavanja i reklamiranja; konsultacije za poslovnu organizaciju; konsultantske i savjetodavne poslovne usluge; nadgledanje poslovnog upravljanja; optimizacija prometa na web-stranici; paniranje marketinških strategija; podrška i konsultacije u vezi sa poslovnim upravljanjem i organizacijom; pomoć u vođenju poslova; pomoć pri upravljanju; poslovna ispitivanja; poslovna organizacija; poslovne informacije; poslovne obavijesti; poslovni savjeti u vezi sa oglašavanjem; poslovno upravljanje; procjene komercijalnih poslova; pružanje komercijalnih i poslovnih kontaktnih podataka; procjene za marketinške svrhe; pružanje informacija o komercijalnim poslovnim djelatnostima i komercijalnim informacijama putem globalne računarske mreže; pružanje komercijalnih informacija; pružanje poslovnih informacija putem web-stranice; pružanje usluga oglašavanjem; reklamni materijal; reklamiranje Online na informatičkoj mreži; porezno savjetovanje; porezno planiranje; poslovna organizacija; poslovna administracija; poslovno računovodstvo; poslovne analize; poslovno istraživanje; poslovno savjetovanje, poslovno upravljanje; poslovna analiza tržišta; pribavljanje poslovnih podataka; poslovno savjetovanje za firme; istraživanje poslovnih informacija, priprema poslovnih istraživanja; poslovno upravljanje i administracija;

konsultantske i savjetodavne poslovne usluge; usluge poslovnog istraživanja i informisanja; distribucija reklamnih oglasa; računovodstvene usluge; računovodstvo, knjigovodstvo i revizija; savjetovanje povezano sa poreznim računovodstvom; usluge savjetovanja i informisanja koje se odnose na računovodstvo; reklamna dokumentacija; statistički podaci; upravljanje u vezi sa poslovnim planiranjem; usluge oglašavanja, reklamiranja, marketinga i promotivnog savjetovanja i pomoći; usluge posredovanja u trgovini; usluge pružanja poslovnih informacija na internetu.
;

41 Pravno obučavanje; Usluge pravnog obrazovanja. ;

45 Advokatske usluge; Autorska prava (Profesionalne savjetodavne usluge); Davanje licenci za softver (pravne usluge); Dizajn (Licenciranje registrovanih); Dizajni (Registrovanje, podnošenje prijave za zaštitu); Informativne, savjetodavne i konsultacijske usluge koje se odnose na pravna pitanja; Informativne usluge u vezi sa pravnim pitanjima; Iskorištavanje prava industrijskoj vlasništvu i autorskih prava licenciranjem (pravne usluge); Istraživanje u oblasti prava; Istraživanje u vezi sa intelektualnim vlasništvom; Istražne usluge koje se odnose na potraživanje od osiguranja; Konsultacije koje se odnose na licenciranje intelektualnog vlasništva; Konsultacije koje se odnose na intelektualno vlasništvo za pronalazače; Konsultacije koje se odnose na licenciranje žigova; Konsultacije koje se odnose na licenciranje patenata; Konsultacije koje se odnose na zaštitu žigova; Konsultacije koje se odnose na zaštitu industrijskih dizajna; Konsultacije koje se odnose na registraciju naziva domene; Konsultacije koje se odnose na zaštitu autorskih prava; Konsultacije koje se odnose na zaštitu patenata; Konsultacije koje se odnose na zaštitu oznaka geografskog porijekla; Konsultacije koje se odnose na licenciranje računarskog softvera; Konsultacije koje se odnose na upravljanje intelektualnim vlasništvom; Konsultacije koje se odnose na intelektualno vlasništvo u oblasti patenata i patentnih prijave; Konsultacije koje se odnose na prava industrijskog vlasništva; Konsultantske usluge o pravnim aspektima franšizinga; Pravne usluge licenciranja; Posredovanje u pravnim postupcima; Pravne konsultantske usluge koje se odnose na prava intelektualnog vlasništva; Pravne usluge; Pravne usluge koje se odnose na sticanje intelektualnog vlasništva; Pravne usluge koje se odnose na iskorištavanje srodnih prava filmske, televizijske, video i muzičke produkcije; Pravne usluge koje se odnose na upravljanje kontrolu i dodjelu prava na licencu; Pravne usluge koje se odnose na osnivanje i registraciju poduzeća; Pravne usluge koje se odnose na zaštitu i iskorištavanje autorskih prava za filmske, televizijske, pozorišne i muzičke produkcije; Pravne usluge koje se odnose na pregovaranje i pripremu ugovora o pravima intelektualnog vlasništva; Pravne usluge koje se odnose na iskorištavanje prava prenosa; Pravne usluge koje se odnose na licenciranje autorskih prava; Pravne usluge koje se odnose na iskorištavanje prava radiodifuzije; Pravne usluge koje se odnose na iskorištavanje autorskih prava na štampani materijal; Pravne usluge koje se odnose na iskorištavanje intelektualnog vlasništva; Pravne usluge koje se odnose na iskorištavanje prava idustrijskog vlasništva i autorskih prava; Pravne usluge koje se odnose na iskorištavanje autorskih prava na filmove; Pravne usluge koje se pružaju vezano sa parnicama; Pravne usluge povezane sa registracijom žigova; Pravne usluge povezane sa pravima na vremenski ograničenu upotrebu; Pravne usluge u vezi sa poslovanjem; Pravne usluge u vezi sa testamentima; Pravne usluge u vezano sa pravima intelektualnog vlasništva; Pravne

usluge koje se odnose na prava industrijskog vlasništva; Pravni savjeti; Pravni savjeti i zastupanje; Pravni savjeti o franšizama; Pravno administriranje licenci; Pravno savjetovanje pri odgoaranju na pozive za tendere; Pravno savjetovanje u oblasti oporezivanja; Pravno savjetovanje u vezi sa mapiranjem patenata; Preispitivanje normi i prakse za osiguranje usklađenosti sa zakonima i propisima; Prenos vlasništva; Primjena prava intelektualnog vlasništva; Primjena prava žigova; Pripremanje propisa; Profesionalne savjetodavne usluge u vezi sa povredom autorskih prava; Pružanje pravnih informacija; Savjetodavne usluge u vezi sa pravom; Savjetodavne usluge u vezi sa propisima; Stručni savjeti koji se odnose na pravna pitanja; Usluge arbitraže; Usluge arbitraže posredovanja i rješavanja sporova; Usluge besplatne pravne pomoći; Usluge pravne pomoći; Usluge pravnog istraživanja; Usluge pravnog posredovanja; Usluge pravnog savjeta vezano sa pregovaranjem o ugovorima o poslovnoj saradnji za druge; Usluge pravnog savjetnika; Usluge pravnog zastupanja; Usluge pripreme pravnih dokumenata; Usluge zastupnika za žigove.

- (111) **BAZ2123219** (181) 23/02/2031
 (210) BAZ2123219A (220) 23/02/2021
 (151) 21/06/2022
 (732) **Zagrebačka Pivovara d.o.o.**
Ilica 224, 10000 Zagreb, HR
 (740) Nedim Krilić
 (591) crna, siva, bijela
 (540)



- (531) 4.2,5.7,26.11,27.1,27.5
 (511)
 32 Bezalkoholna pića, funkcionalna bezalkoholna pića.

- (111) **BAZ2123220** (181) 24/02/2031
 (210) BAZ2123220A (220) 24/02/2021
 (151) 29/06/2022
 (732) **FRANCK d.d.**
Vodovodna 20, 10000 Zagreb, HR
 (740) DR DIANA PROTIĆ TKALČIĆ & PARTNERS d.o.o.
 (591) crvena, bijela, zlatna, bež, nijanse smeđe, crna
 (540)

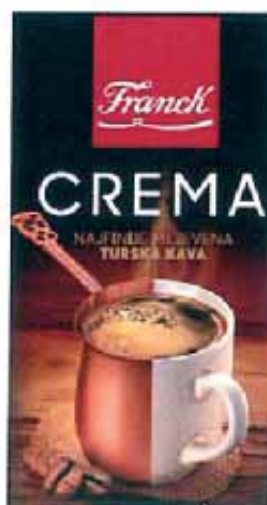

- (531) 5.7,11.3,19.3,29.1
 (511)
 30 Kafa.

- (111) **BAZ2123221** (181) 24/02/2031
 (210) BAZ2123221A (220) 24/02/2021
 (151) 27/07/2022
 (732) **Philip Morris Products S.A.**
Quai Jeanrenaud 3, 2000 Neuchâtel, CH
 (740) "LINEA SERVICES" d.o.o. Sarajevo
 (540)

TEREA AMBER

- (511)
 34 Žičani vaporizatori za elektronske cigarete i elektronske uređaje za pušenje; duhan, sirov ili prerađen; duhanski proizvodi uključujući cigare, cigarete, cigarilose, duhan za uvijanje cigareta, duhan za lule, duhan za žvakanje, duhan za šmrkanje, kretek; snus (duhan u prahu); zamjena za duhan (za nemedicinsku upotrebu); artikli za pušače, uključujući papir za cigarete, tube za cigarete, filtere za cigarete, kutije za duhan, kutije za cigarete, tabakere i pepeljare, lule, džepne mašine za uvijanje cigareta, upaljače; šibice;

duhanski štapići, duhanski proizvodi za zagrijavanje, elektronski uređaji, i njihovi djelovi, koji se koriste za zagrijavanje cigareta ili duhana u cilju oslobađanja aerosola koji sadrži nikotin za inhalaciju; tečni nikotinski rastvori za upotrebu u elektronskim cigaretama; elektronski uređaji za pušenje; elektronske cigarete; elektronske cigarete kao zamjena za tradicionalne cigarete; elektronski uređaji koji sadrže aerosol za inhalaciju nikotina; oralni vaporizatori za pušače, duhanski proizvodi i zamjene za duhan; artikli za pušače elektronskih cigareta; dijelovi i oprema za navedene proizvode iz klase 34; uređaji za gašenje cigareta i cigara koje se zagrijavaju i duhanskih štapića koji se zagrijavaju; punjive elektronske kutije za cigarete.

(111) **BAZ2123222** (181) 24/02/2031

(210) BAZ2123222A (220) 24/02/2021

(151) 27/07/2022

(732) **Philip Morris Products S.A.**

Quai Jeanrenaud 3, 2000 Neuchâtel, CH

(740) "LINEA SERVICES" d.o.o. Sarajevo

(540)

TEREA TURQUOISE

(511)

34 Žičani vaporizatori za elektronske cigarete i elektronske uređaje za pušenje; duhan, sirov ili prerađen; duhanski proizvodi uključujući cigare, cigarete, cigarilose, duhan za uvijanje cigareta, duhan za lule, duhan za žvakanje, duhan za šmrkanje, kretek; snus (duhan u prahu); zamjena za duhan (za nemedicinsku upotrebu); artikli za pušače, uključujući papir za cigarete, tube za cigarete, filtere za cigarete, kutije za duhan, kutije za cigarete, tabakere i pepeljare, lule, džepne mašine za uvijanje cigareta, upaljače; šibice; duhanski štapići, duhanski proizvodi za zagrijavanje, elektronski uređaji, i njihovi djelovi, koji se koriste za zagrijavanje cigareta ili duhana u cilju oslobađanja aerosola koji sadrži nikotin za inhalaciju; tečni nikotinski rastvori za upotrebu u elektronskim cigaretama; elektronski uređaji za pušenje; elektronske cigarete; elektronske cigarete kao zamjena za tradicionalne cigarete; elektronski uređaji koji sadrže aerosol za inhalaciju nikotina; oralni vaporizatori za pušače, duhanski proizvodi i zamjene za duhan; artikli za pušače elektronskih cigareta; dijelovi i oprema za navedene proizvode iz klase 34; uređaji za gašenje cigareta i cigara koje se zagrijavaju i duhanskih štapića koji se zagrijavaju; punjive elektronske kutije za cigarete.

(111) **BAZ2123223** (181) 24/02/2031

(210) BAZ2123223A (220) 24/02/2021

(151) 27/07/2022

(732) **Philip Morris Products S.A.**

Quai Jeanrenaud 3, 2000 Neuchâtel, CH

(740) "LINEA SERVICES" d.o.o. Sarajevo

(540)

TEREA BRONZE

(511)

34 Žičani vaporizatori za elektronske cigarete i elektronske uređaje za pušenje; duhan, sirov ili prerađen; duhanski proizvodi uključujući cigare, cigarete, cigarilose, duhan za uvijanje cigareta, duhan za lule, duhan za žvakanje, duhan za šmrkanje, kretek; snus (duhan u prahu); zamjena za duhan (za nemedicinsku upotrebu); artikli za pušače, uključujući papir za cigarete, tube za cigarete, filtere za cigarete, kutije za duhan, kutije za cigarete, tabakere i pepeljare, lule, džepne mašine za uvijanje cigareta, upaljače; šibice; duhanski štapići, duhanski proizvodi za zagrijavanje, elektronski uređaji, i njihovi djelovi, koji se koriste za zagrijavanje cigareta ili duhana u cilju oslobađanja aerosola koji sadrži nikotin za inhalaciju; tečni nikotinski rastvori za upotrebu u elektronskim cigaretama; elektronski uređaji za pušenje; elektronske cigarete; elektronske cigarete kao zamjena za tradicionalne cigarete; elektronski uređaji koji sadrže aerosol za inhalaciju nikotina; oralni vaporizatori za pušače, duhanski proizvodi i zamjene za duhan; artikli za pušače elektronskih cigareta; dijelovi i oprema za navedene proizvode iz klase 34; uređaji za gašenje cigareta i cigara koje se zagrijavaju i duhanskih štapića koji se zagrijavaju; punjive elektronske kutije za cigarete.

(111) **BAZ2123224** (181) 24/02/2031

(210) BAZ2123224A (220) 24/02/2021

(151) 27/07/2022

(732) **Philip Morris Products S.A.**

Quai Jeanrenaud 3, 2000 Neuchâtel, CH

(740) "LINEA SERVICES" d.o.o. Sarajevo

(540)

TEREA SILVER

(511)

34 Žičani vaporizatori za elektronske cigarete i elektronske uređaje za pušenje; duhan, sirov ili prerađen; duhanski proizvodi uključujući cigare, cigarete, cigarilose, duhan za uvijanje cigareta, duhan za lule, duhan za žvakanje, duhan za šmrkanje, kretek; snus (duhan u prahu); zamjena za duhan (za nemedicinsku upotrebu); artikli za pušače, uključujući papir za cigarete, tube za cigarete, filtere za cigarete, kutije za duhan, kutije za cigarete, tabakere i pepeljare, lule, džepne mašine za uvijanje cigareta, upaljače; šibice;

duhanski štapići, duhanski proizvodi za zagrijavanje, elektronski uređaji, i njihovi djelovi, koji se koriste za zagrijavanje cigareta ili duhana u cilju oslobađanja aerosola koji sadrži nikotin za inhalaciju; tečni nikotinski rastvori za upotrebu u elektronskim cigaretama; elektronski uređaji za pušenje; elektronske cigarete; elektronske cigarete kao zamjena za tradicionalne cigarete; elektronski uređaji koji sadrže aerosol za inhalaciju nikotina; oralni vaporizatori za pušače, duhanski proizvodi i zamjene za duhan; artikli za pušače elektronskih cigareta; dijelovi i oprema za navedene proizvode iz klase 34; uređaji za gašenje cigareta i cigara koje se zagrijavaju i duhanskih štapića koji se zagrijavaju; punjive elektronske kutije za cigarete.

(111) **BAZ2123225** (181) 24/02/2031

(210) BAZ2123225A (220) 24/02/2021

(151) 27/07/2022

(732) **Philip Morris Products S.A.**

Quai Jeanrenaud 3, 2000 Neuchâtel, CH

(740) "LINEA SERVICES" d.o.o. Sarajevo

(540)

TEREA YELLOW

(511)

34 Žičani vaporizatori za elektronske cigarete i elektronske uređaje za pušenje; duhan, sirov ili prerađen; duhanski proizvodi uključujući cigare, cigarete, cigarilose, duhan za uvijanje cigareta, duhan za lule, duhan za žvakanje, duhan za šmrkanje, kretek; snus (duhan u prahu); zamjena za duhan (za nemedicinsku upotrebu); artikli za pušače, uključujući papir za cigarete, tube za cigarete, filtere za cigarete, kutije za duhan, kutije za cigarete, tabakere i pepeljare, lule, džepne mašine za uvijanje cigareta, upaljače; šibice; duhanski štapići, duhanski proizvodi za zagrijavanje, elektronski uređaji, i njihovi djelovi, koji se koriste za zagrijavanje cigareta ili duhana u cilju oslobađanja aerosola koji sadrži nikotin za inhalaciju; tečni nikotinski rastvori za upotrebu u elektronskim cigaretama; elektronski uređaji za pušenje; elektronske cigarete; elektronske cigarete kao zamjena za tradicionalne cigarete; elektronski uređaji koji sadrže aerosol za inhalaciju nikotina; oralni vaporizatori za pušače, duhanski proizvodi i zamjene za duhan; artikli za pušače elektronskih cigareta; dijelovi i oprema za navedene proizvode iz klase 34; uređaji za gašenje cigareta i cigara koje se zagrijavaju i duhanskih štapića koji se zagrijavaju; punjive elektronske kutije za cigarete.

(111) **BAZ2123226** (181) 24/02/2031

(210) BAZ2123226A (220) 24/02/2021

(151) 27/07/2022

(732) **Philip Morris Products S.A.**

Quai Jeanrenaud 3, 2000 Neuchâtel, CH

(740) "LINEA SERVICES" d.o.o. Sarajevo

(540)

APRICITY

(511)

34 Žičani vaporizatori za elektronske cigarete i elektronske uređaje za pušenje; duhan, sirov ili prerađen; duhanski proizvodi uključujući cigare, cigarete, cigarilose, duhan za uvijanje cigareta, duhan za lule, duhan za žvakanje, duhan za šmrkanje, kretek; snus (duhan u prahu); zamjena za duhan (za nemedicinsku upotrebu); artikli za pušače, uključujući papir za cigarete, tube za cigarete, filtere za cigarete, kutije za duhan, kutije za cigarete, tabakere i pepeljare, lule, džepne mašine za uvijanje cigareta, upaljače; šibice; duhanski štapići, duhanski proizvodi za zagrijavanje, elektronski uređaji, i njihovi djelovi, koji se koriste za zagrijavanje cigareta ili duhana u cilju oslobađanja aerosola koji sadrži nikotin za inhalaciju; tečni nikotinski rastvori za upotrebu u elektronskim cigaretama; elektronski uređaji za pušenje; elektronske cigarete; elektronske cigarete kao zamjena za tradicionalne cigarete; elektronski uređaji koji sadrže aerosol za inhalaciju nikotina; oralni vaporizatori za pušače, duhanski proizvodi i zamjene za duhan; artikli za pušače elektronskih cigareta; dijelovi i oprema za navedene proizvode iz klase 34; uređaji za gašenje cigareta i cigara koje se zagrijavaju i duhanskih štapića koji se zagrijavaju; punjive elektronske kutije za cigarete.

(111) **BAZ2123227** (181) 24/02/2031

(210) BAZ2123227A (220) 24/02/2021

(151) 27/07/2022

(732) **Philip Morris Products S.A.**

Quai Jeanrenaud 3, 2000 Neuchâtel, CH

(740) "LINEA SERVICES" d.o.o. Sarajevo

(540)

YUGEN

(511)

34 Žičani vaporizatori za elektronske cigarete i elektronske uređaje za pušenje; duhan, sirov ili prerađen; duhanski proizvodi uključujući cigare, cigarete, cigarilose, duhan za uvijanje cigareta, duhan za lule, duhan za žvakanje, duhan za šmrkanje, kretek; snus (duhan u prahu); zamjena za duhan (za nemedicinsku upotrebu); artikli za pušače, uključujući papir za cigarete, tube za cigarete, filtere za cigarete, kutije za duhan, kutije za cigarete, tabakere i pepeljare, lule, džepne mašine za uvijanje cigareta, upaljače; šibice;

duhanski štapići, duhanski proizvodi za zagrijavanje, elektronski uređaji, i njihovi dijelovi, koji se koriste za zagrijavanje cigareta ili duhana u cilju oslobađanja aerosola koji sadrži nikotin za inhalaciju; tečni nikotinski rastvori za upotrebu u elektronskim cigaretama; elektronski uređaji za pušenje; elektronske cigarete; elektronske cigarete kao zamjena za tradicionalne cigarete; elektronski uređaji koji sadrže aerosol za inhalaciju nikotina; oralni vaporizatori za pušače, duhanski proizvodi i zamjene za duhan; artikli za pušače elektronskih cigareta; dijelovi i oprema za navedene proizvode iz klase 34; uređaji za gašenje cigareta i cigara koje se zagrijavaju i duhanskih štapića koji se zagrijavaju; punjive elektronske kutije za cigarete.

(111) **BAZ2123235** (181) 26/02/2031

(210) BAZ2123235A (220) 26/02/2021

(151) 03/08/2022

(732) **Apatinska Pivara Apatin d.o.o.**

**Trg oslobođenja br. 5, RS-25260
Apatin, RS**

(740) DR DIANA PROTIĆ TKALČIĆ &
PARTNERS d.o.o.

(591) bijela, crna, crvena

(540)



(531) 27.5,29.1

(511)

32 Piva, stout, lager (piva sa donjom fermentacijom ili piva donjeg vrenja), tamna piva (porter) i svijetla piva, ale piva (piva sa gornjom fermentacijom ili piva gornjeg vrenja); mineralne i gazirane vode i druga bezalkoholna pića; voćni napitci i voćni sokovi; sirupi i drugi preparati za pripremanje pića.

(111) **BAZ2123240** (181) 03/03/2031

(210) BAZ2123240A (220) 03/03/2021

(151) 25/07/2022

(300) 4679360

04/09/2020

FR

(732) **SANOFI PASTEUR INC.**

**One Discovery Drive, Swiftwater, PA
18370, US**

(740) DR DIANA PROTIĆ TKALČIĆ &
PARTNERS d.o.o.

(540)

BEYFORTUS

(511)

5 Vakcine.

(111) **BAZ2123241** (181) 03/03/2031

(210) BAZ2123241A (220) 03/03/2021

(151) 27/06/2022

(300) 4679282

04/09/2020

FR

(732) **SANOFI PASTEUR INC.**

**One Discovery Drive, Swiftwater, PA
18370, US**

(740) DR DIANA PROTIĆ TKALČIĆ &
PARTNERS d.o.o.

(540)

KAYRINFA

(511)

5 Vakcine.

(111) **BAZ2123242** (181) 03/03/2031
 (210) BAZ2123242A (220) 03/03/2021
 (151) 27/06/2022
 (300) 4679376

04/09/2020

FR

(732) **SANOPI PASTEUR INC.**

**One Discovery Drive, Swiftwater, PA
 18370, US**

(740) DR DIANA PROTIĆ TKALČIĆ &
 PARTNERS d.o.o.

(540)

HUGINFA

(511)

5 Vakcine.

(111) **BAZ2123243** (181) 03/03/2031
 (210) BAZ2123243A (220) 03/03/2021
 (151) 27/06/2022
 (300) 4679372

04/09/2020

FR

(732) **SANOPI PASTEUR INC.**

**One Discovery Drive, Swiftwater, PA
 18370, US**

(740) DR DIANA PROTIĆ TKALČIĆ &
 PARTNERS d.o.o.

(540)

RESNYRVA

(511)

5 Vakcine.

(111) **BAZ2123244** (181) 03/03/2031
 (210) BAZ2123244A (220) 03/03/2021
 (151) 29/06/2022

(732) **Space Exploration Technologies Corp.
 1 Rocket Road, Hawthorne, California
 90250, US**

(740) PETOŠEVIĆ d.o.o.

(540)

STARLINK

(511)

9 Sateliti u znanstvene i komercijalne svrhe; oprema za primanje, obradu i prijenos glasa, videa, podataka i informacija putem telekomunikacija i bežičnih signala, satelita i računala, a naročito, prijemnici, prijemnički moduli, modulatori, odašiljači, multiplekseri, kutije za dekodiranje, procesori podataka, integrirani krugovi; računalni operativni hardver i softver za upotrebu u gore navedenoj robi, satelitskim terminalima i satelitskim zemaljskim postajama.;

38 Usluge satelitske komunikacije i prijenosa; bežične širokopojasne komunikacijske usluge; prijenos podataka, glasa i videa putem satelita; interaktivne satelitske komunikacijske usluge; dostava poruka elektroničkim prijenosom; pružanje telekomunikacijskih veza na Internet; usluge telekomunikacijskih pristupnika; pružanje brzog bežičnog pristupa Internetu; pružanje višekorisničkog pristupa Internetu, globalnim računalnim mrežama i elektroničkim komunikacijskim mrežama; pružanje pristupa globalnim informacijskim mrežama; telekomunikacijske usluge putem satelita; pružanje web stranice koja sadrži informacije na polju satelitskih komunikacija; pružanje web stranice koja sadrži informacije na polju pristupa Internetu putem satelita; pružanje pristupa elektroničkim bazama podataka i online informacijama za upotrebu u vraćanju satelitskih podataka, snimaka i mjerenja; usluge satelitske fotografije.;

42 Usluge istraživanja i razvoja na polju satelitskih komunikacija; konzultantske usluge na polju satelitskih komunikacija; inženjerske usluge na polju satelitskih komunikacija; znanstvene i tehnološke usluge, a naročito, istraživanje, analiza i nadzor podataka prikupljenih pomoću udaljenih senzora i satelita; usluge daljinskog opažanja, a naročito, vazdušnog nadziranja zraka pomoću satelita.

(111) **BAZ2123245** (181) 04/03/2031
 (210) BAZ2123245A (220) 04/03/2021
 (151) 27/06/2022

(732) **NOBEL LIJEK d.o.o.**

**Hasiba Brankovića 9, 71000 Sarajevo,
 BA**

(740) STAM d.o.o.

(540)

Gribex Cold&Flu

(511)

5 Farmaceutski proizvodi.

(111) **BAZ2123247** (181) 04/03/2031
 (210) BAZ2123247A (220) 04/03/2021
 (151) 29/06/2022

(732) **COMPASS TRADE d.o.o.**
 Uvorići bb, 71300 Visoko, BA
 (540)



(531) 5.3,26.4,27.5,29.1

(511)

29 Meso, riba, živina i divljač; mesni ekstrakti; konzervisano, zamrznuto, sušeno i kuhano voće i povrće; želei, džemovi, kompoti; jaja; mlijeko, sir, puter, jogurt i drugi mliječni proizvodi; ulja i masti za ishranu.

(111) **BAZ2123248** (181) 05/03/2031
 (210) BAZ2123248A (220) 05/03/2021
 (151) 23/06/2022

(732) **Novartis AG 4002 Basel, CH**

(740) "MSA IP" vl. Dževad Ćoralić

(540)

AIRTIYO

(511)

5 Farmaceutski preparati za prevenciju i liječenje bolesti i poremećaja respiratornog sistema.

(111) **BAZ2123249** (181) 05/03/2031
 (210) BAZ2123249A (220) 05/03/2021
 (151) 27/06/2022

(300) 18305847
 11/09/2020

EM

(732) **SANOFI PASTEUR INC.**

**One Discovery Drive, Swiftwater, PA
 18370, US**

(740) DR DIANA PROTIĆ TKALČIĆ &
 PARTNERS d.o.o.

(540)

VIDPREVTYN

(511)

5 Vakcine.

(111) **BAZ2123250** (181) 05/03/2031
 (210) BAZ2123250A (220) 05/03/2021
 (151) 27/06/2022

(300) 18305830

11/09/2020

EM

(732) **SANOFI PASTEUR INC.**

**One Discovery Drive, Swiftwater, PA
 18370, US**

(740) DR DIANA PROTIĆ TKALČIĆ &
 PARTNERS d.o.o.

(540)

VYDNECT

(511)

5 Vakcine.

(111) **BAZ2123251** (181) 05/03/2031
 (210) BAZ2123251A (220) 05/03/2021
 (151) 27/06/2022

(300) 18305841

11/09/2020

EM

(732) **SANOFI PASTEUR INC.**

**One Discovery Drive, Swiftwater, PA
 18370, US**

(740) DR DIANA PROTIĆ TKALČIĆ &
 PARTNERS d.o.o.

(540)

VULTECVID

(511)

5 Vakcine.

(111) **BAZ2123252** (181) 05/03/2031
 (210) BAZ2123252A (220) 05/03/2021
 (151) 27/06/2022
 (300) 18304283

08/09/2020

EM

(732) **SANOFI PASTEUR INC.**
One Discovery Drive, Swiftwater, PA
18370, US

(740) DR DIANA PROTIĆ TKALČIĆ &
 PARTNERS d.o.o.

(540)

EMRANVID

(511)

5 Vakcine.

(111) **BAZ2123253** (181) 05/03/2031
 (210) BAZ2123253A (220) 05/03/2021
 (151) 27/06/2022
 (300) 18304273

08/09/2020

EM

(732) **SANOFI PASTEUR INC.**
One Discovery Drive, Swiftwater, PA
18370, US

(740) DR DIANA PROTIĆ TKALČIĆ &
 PARTNERS d.o.o.

(540)

PAXMYRNA

(511)

5 Vakcine.

(111) **BAZ2123254** (181) 05/03/2031
 (210) BAZ2123254A (220) 05/03/2021
 (151) 27/06/2022
 (300) 18304259

08/09/2020

EM

(732) **SANOFI PASTEUR INC.**
One Discovery Drive, Swiftwater, PA
18370, US

(740) DR DIANA PROTIĆ TKALČIĆ &
 PARTNERS d.o.o.

(540)

VIDMAREVE

(511)

5 Vakcine.

(111) **BAZ2123255** (181) 08/03/2031
 (210) BAZ2123255A (220) 08/03/2021
 (151) 04/07/2022
 (732) **KM Trade d.o.o. Visoko**

Čaršijska bb, 71300 Visoko, BA

(540)



(531) 27.5

(511)

13 Pištoljska municija, signalna municija.;

18 Bubreg torba torbica za pištolj transportne kutije za
 oružje transportne kutije za dronove.;

25 Majice, pantalone, taktičke rukavice, taktičke jakne.

- (111) **BAZ2123256** (181) 10/03/2031
 (210) BAZ2123256A (220) 10/03/2021
 (151) 27/06/2022
 (732) **CHINA UNIONPAY CO., LTD.**
498 Guoshoujing Road, Pudong,
Shanghai, 201203 China, CN
 (740) PETOŠEVIĆ d.o.o. Sarajevo
 (540)

QuickPass

(511)

9 Računarski hardver; interfejsi za računare; snimljeni računarski softver; softver za šifrovanje; ključevi za šifrovanje (računarski softver); digitalni certifikati (računarski softver); digitalni potpisi (računarski softver); softver za sigurnu pohranu podataka i dohvati i prijenos korisničkih povjerljivih podataka koje koriste pojedinci i bankarske i finansijske ustanove; sistem za prebacivanje i razmjenu informacija o međubankarskim bankarskim karticama (snimljeni računarski softver); uređaji za obradu podataka; elektronske publikacije koje se mogu preuzimati; elektronske oglasne table; mikroprocesori; monitori (računarski hardver); štampači za upotrebu sa računarima; skeneri (oprema za obradu podataka); čitači bar kodova; računarski softver dizajniran da bankarskim karticama ili pametnim karticama omogući interakciju sa terminalima i čitačima kartica; elektronski uređaji za čitanje kartica i čitanje informacija koje su pohranjene u računarskim čipovima; magnetne kodirane kartice s odgodom plaćanja, bankarske kartice, kreditne kartice, debitne kartice i kartice za plaćanje; čitač kartica za magnetno kodirane kartice i kartice koje sadrže čip integrisanog kola; elektronski verifikacioni uređaji za verifikaciju autentičnosti kartica s odgodom plaćanja, bankovnih kartica, kreditnih kartica, debitnih kartica i kartica za plaćanje; računarski uređaj za upravljanje podacima; brojači; indikatori količine; uređaji za snimanje vremena; uređaji za izdavanje karata; automatske kase; terminali na prodajnom mjestu (POS); mašine za brojanje i sortiranje novca; detektori lažnih kovanica; ček rekorder; samoregulacione benzinske pumpe regulisane računarskim programom; centralne procesne jedinice (procesori); kodirane magnetne kartice; snimljeni operativni programi na računaru; magnetne lične karte; čitači optičkih znakova; magnetni dekoderi; uređaji za kontrolu frankiranja; računari koji služe za nasumični odabir nagradnih dobitnih brojeva (ernie); mašine za glasanje; elektroničke etikete za robu; telefaks mašine; muzički automati koji rade uz pomoć kovanog novca (džuboksi); čitači elektronskih knjiga; uređaji za provjeru linija na rukama; oprema za prepoznavanje lica; hologrami; skener za biološku identifikaciju dužice oka; skener za biološku identifikaciju očne mrežnjače; skener za biološku identifikaciju; prikazivači otisaka prstiju; skeneri otiska prsta; interaktivni terminal ekrana osjetljivog na dodir; aplikacije za mobilne telefone koje se mogu preuzimati; čitači kartica; čip kartice; elektronske i magnetne identifikacione kartice za platne usluge; računarski terminali za banke; računarski terminali; mehanizam za aparate koji se pokreću kovanicama; magnetni mediji za podatke; uređaji za prijenos zvuka; uređaji za snimanje zvuka; aparati za reprodukciju zvuka; uređaji za snimanje, prijenos ili reprodukciju zvuka ili slike; elektronski novčanici koji se

mogu preuzimati; čitači kartica za kreditne kartice; čitači kartica sa magnetnim kodiranjem; čitači elektronskih kartica; snimljene ili preuzete računarske softverske platforme; sigurnosni (tokeni) znakovi (uređaji za šifrovanje); kartice sa integrisanim kolom (pametne kartice); kase; elektronski privjesci za ključeve koji su uređaji za daljinsko upravljanje; fluorescentni ekrani; naočare.;

36 Usluge osiguranja; usluge posredovanja u osiguranju; usluge putničkog osiguranja; usluge ugovaranja osiguranja; finansijske usluge; usluge trgovanja valutama; usluge mjenjačnica; usluge posredovanja u prometu nekretninama; usluge finansijskog posredovanja; usluge finansijskog upravljanja; bankarske usluge; usluge obrade plaćanja; usluge finansijske razmjene; usluge finansijskog investiranja; usluge vođenja finansijske evidencije; usluge elektronskog transfera sredstava; usluge zamjene valuta; usluge elektronskog plaćanja; finansijske usluge koje se pružaju putem telefona i Interneta ili drugih elektronskih sredstava; finansijske usluge u vezi sa bankarskim karticama, kreditnim karticama, debitnim karticama, pretplatnim karticama, isplatom gotovine, verifikacijom čeka i unovčavanjem čekova; usluge obrade plaćanja bankarskim karticama, usluge obrade plaćanja kreditnim karticama, usluge obrade plaćanja debitnim karticama, usluge obrade plaćanja pretplatnim karticama, usluge obrade plaćanja karticama s odgodom plaćanja, usluge obrade plaćanja gotovinom, usluge verifikacije čekova i usluge unovčavanja čekova; usluge obrade elektronskih gotovinskih transakcija; usluge obrade finansijskog plaćanja za podršku maloprodajnim uslugama koje se pružaju online, putem mreža ili ostalih elektronskih sredstava koristeći elektronski digitalizovane informacije; usluge autentifikacije i verifikacije platnih transakcija; usluge autorizacije plaćanja i poravnanja plaćanja; usluge verifikacija kreditnih i debitnih kartica; izdavanje i otkup putničkih čekova i putnih vaučera; usluge elektronskog bankarstva; usluge Internet bankarstva; usluge kućnog bankarstva; usluge finansijskog informiranja; usluge finansijskog savjetovanja; usluge automatizovanih brojača novca; usluge prodajnih mjesta i mjesta za vršenje transakcija; usluge finansijskog kliringa; usluge plaćanja računa koje se pružaju putem web stranica; usluge finansijskih analiza; usluge izdavanja kreditnih kartica; usluge finansiranja; usluge istrage u vezi sa kreditnim karticama; usluge finansijske procjene (osiguranje, bankarstvo, nekretnine); usluge procjene nakita; usluge posredovanja; usluge davanja garancija; usluge prikupljanja sredstava u dobrotvorne svrhe; usluge starateljstva; usluge zalagaonica; davanje popusta u sudjelujućim ustanovama drugih korištenjem članske iskaznice; usluge kapitalnih investicija; usluge zajmova (finansiranje); usluge pružanja finansijskih informacija putem web stranice; usluge savjetovanja u osiguranju; usluge investiranja fondova; usluge finansijskog sponzorstva; usluge finansijskog istraživanja; usluge grupnog finansiranja; usluge plaćanja putem elektronskog novčanika; usluge procjene vrijednosti umjetničkih djela; usluge upravljanja nekretninama; carinske usluge finansijskog posredovanja.

- (111) **BAZ2123258** (181) 10/03/2031
 (210) BAZ2123258A (220) 10/03/2021
 (151) 21/06/2022
 (300) 106666
 11/09/2020
 TR
 (732) **Reckitt Benckiser Finish B.V. Siriusdreef 14, 2132 WT Hoofddorp, NL**
 (740) "ŽIVKO MIJATOVIĆ & PARTNERS"
 d.o.o. Sarajevo
 (540)

FINISH POWER

- (511)
 3 Pripravci za pranje posuđa; deterdženti za pranje posuđa; preparati za izbjeljivanje i ostale supstance za pranje posuđa; sredstva za čišćenje, osvježavanje i dezodoriranje perilice posuđa; sredstva za ispiranje za perilice posuđa; deterdženti za pranje posuđa u krutom, tekućem ili obliku gela; preparati za poliranje kuhinje i staklenog posuđa; preparati za čišćenje, poliranje, odmašćivanje i struganje za pranje posuđa; preparati za dekalifikaciju i uklanjanje kamenca za upotrebu u domaćinstvu; preparati za uklanjanje mrlja, svi prethodno navedeni proizvodi sa ili bez dezinfekcijske komponente.

- (111) **BAZ2123259** (181) 10/03/2031
 (210) BAZ2123259A (220) 10/03/2021
 (151) 21/06/2022
 (732) **THE COCA-COLA COMPANY**
One Coca-Cola Plaza, Atlanta, Georgia 30313, US
 (740) Živko Mijatović & Partners d.o.o.
 (540)



(531) 2.1,24.17,26.11,26.13,27.5

(511)

9 Softverska aplikacija koja se može preuzeti, za maloprodaju robe; softverska aplikacija koja se može preuzeti, za elektroničku obradu plaćanja i primitaka.;

35 Usluge maloprodaje koje se pružaju putem globalne računalne mreže; kompjuterizirane usluge pretraživanja, usluge naručivanja i distribucije u online maloprodaji i veleprodaji; organizacija i predstavljanje proizvoda za treća lica; usluge poslovnog posredovanja kod prodaje i kupovine proizvoda; promocija prodaje za treća lica; reklamiranje trećih lica putem online elektronske komunikacijske mreže; pružanje baza podataka sa proizvodima trećih lica koje se mogu pretraživati online; usluge poslovnog posredovanja kod prodaje i kupovine roba; usluge trgovine na malo koje se pružaju putem globalne računalne mreže; online narudžbe računara; programi lojalnosti potrošača; usluge online naručivanja.

(111) **BAZ2123260** (181) 10/03/2031

(210) BAZ2123260A (220) 10/03/2021

(151) 21/06/2022

(300) 106678

11/09/2020

TR

(732) **Reckitt Benckiser Finish B.V. Siriusdreef 14, 2132 WT Hoofddorp, NL**

(740) Živko Mijatović & Partners d.o.o.

(540)

FINISH ULTIMATE

(511)

3 Pripravci za pranje posuđa; deterdženti za pranje posuđa; preparati za izbjeljivanje i ostale supstance za pranje posuđa; sredstva za čišćenje, osvježavanje i dezodoriranje perilice posuđa; sredstva za ispiranje za perilice posuđa; deterdženti za pranje posuđa u krutom, tekućem ili obliku gela; preparati za poliranje kuhinje i staklenog posuđa; preparati za čišćenje, poliranje, odmašćivanje i struganje za pranje posuđa; preparati za dekalifikaciju i uklanjanje kamenca za upotrebu u domaćinstvu; preparati za uklanjanje mrlja, svi prethodno navedeni proizvodi sa ili bez dezinfekcijske komponente.

- (111) **BAZ2123261** (181) 10/03/2031
 (210) BAZ2123261A (220) 10/03/2021
 (151) 21/07/2022
 (732) **THE COCA-COLA COMPANY**
One Coca Cola Plaza, Atlanta, Georgia
30301, US
 (740) Živko Mijatović & Partners d.o.o.
 (591) nijanse plave
 (540)



(531) 2.1,24.17,26.11,26.13

(511)

36 Osiguranje; finansijski poslovi; monetarni poslovi; upravljanje nekretninama; usluge plaćanja e-novčanikom; usluge elektroničkog plaćanja i usluge transfera novčanih sredstava; usluge elektroničkih komercijalnih plaćanja, elektronska obrada plaćanja prilikom kupovine robe i usluga putem globalne kompjuterske mreže; obrada plaćanja kreditnim karticama; obrada plaćanja debitnim karticama; upravljanje finasijama; savjetovanje o finansijskim pitanjima; prenos novčanih sredstava elektroničkim putem; pružanje finansijskih informacija; pružanje informacija o financijama putem web-stranice; usluge prenosa valuta; usluge plaćanja računa; usluge plaćanja računa putem web stranice.

- (111) **BAZ2123262** (181) 10/03/2031
 (210) BAZ2123262A (220) 10/03/2021
 (151) 21/07/2022
 (732) **PUBLIC JOINT STOCK COMPANY**
GAZPROM NEFT
Pochtamtskaya ulitsa, dom 3-5, liter A,
ch.pom. 1N, 190000 St. Petersburg, RU
 (740) Živko Mijatović & Partners d.o.o.
 (591) siva, zelena
 (540)



(531) 5.3,27.5,29.1

(511)

1 Hemijski proizvodi i komponente namijenjeni upotrebi u industrijske i znanstvene svrhe te u industriji nafte i plina, u proizvodnji motornih ulja, maziva i goriva; antioksidansi za upotrebu u proizvodnji; tenzioaktivni agensi; proizvodi za disperziju ulja; hemijski aditivi za ulja; tekućine za hidraulične krugove; tekućine za servouređaje; tekućina za kočnice; tekućine za automatske prenose; transmisijsko ulje; proizvodi za olakšavanje vađenja iz kalupa; hemikalije za separaciju ulja; hemikalije za pročišćavanje ulja; aditivi, aditivi za benzin i aditivi, aditivi za motorna goriva; hemijski aditivi za gorivo; punila u obliku paste za popravke karoserija automobila; uljni cement (kit); sintetički materijali za upijanje ulja; smjese za popravak zračnica (unutrašnjih guma); sredstva protiv smrzavanja (antifriz); hemikalije za proizvodnju emajla, osim pigmenata; hemikalije za sprečavanje kondenzacije; plastifikatori (omekšivači); katalizatori; hemikalije za industriju; mastika za autogume; korozivni proizvodi; sredstva za odmašćivanje za upotrebu u proizvodnim postupcima; tvari za uklanjanje laka; destilirana voda; zamućivači emajla; zamućivači stakla; hemikalije za matiranje emajla; kočione tekućine; hemijski preparati za lemljenje; pripravci protiv vrenja za rashladna sredstva za motore; rashladne tekućine za motore vozila; hemikalije za ispiranje radijatora; staklarski kit; ljepljive tvari za industriju; smole (ljepila) za industrijske potrebe; otapala za lakove.;

2 Boje, lakovi, glazure; zaštite od hrđe; boje; glazure (boje, lakovi); primeri (osnovni premazi); uzorci boja za bojenje zidova za višekratnu upotrebu; protupožarni premazi; bitumenski lak; lakovi za brončiranje (tamnjenje); lak od kopalja; trake za zaštitu od korozije; ulja za zaštitu od hrđe; mastika (prirodna smola); pigmenti; premazi (boje); temeljni premazi za šasiju vozila; antivegetativne boje (boje protiv obraštanja); sredstva za zaštitu od korozije; zaštitni preparati za metal; sredstva za bajcanje; razrjeđivači za boje; razrjeđivači za lakove; zgušnjivači boje; desikanti (sredstva za isušivanje) za boje; masti protiv hrđe; preparati protiv tamnjenja metala; preparati za zaštitu od hrđe; fiksatori (firnisi); emajli (firnisi).;

4 Industrijska ulja i masti, vosak; sredstva za podmazivanje; smjese za upijanje, vlaženje i vezanje prašine; goriva i rasvjetne tvari; svijeće i fitilji za rasvjetu; antracit; benzin; gorivo od biomase; drveni briketi; briketi za ogrijev; vazelin za industrijske potrebe; benzin; gorivi plin; proizvodni plin; zapaljivi kruti plinovi; gorivo; suha maziva na bazi grafita; aditivi, nekemijski, za pogonska goriva; papirnate trake za potpalu; rezne tekućine; masti za konzerviranje kože; masti za kožne proizvode; masti za obuću; loj; industrijske masti; kerozin; iverje za potpalu; mazut; loživo ulje; ulja za konzerviranje kože; ulja za boje; ulja za podmazivanje; industrijska ulja; ulje za vlaženje; motorno ulje; nafta; sirovi ili rafinirani petrolej; svjetiljke (svijeće); olein; parafin; sredstva protiv proklizavanja pogonskog remenja; pripravci za uklanjanje prašine; ugljeni prah (gorivo); upaljači za vatru; mirisne svijeće; svijeće; masti za podmazivanje; mast za remenje; smjese vaporiziranih goriva; alkohol

(kao gorivo); metilirani etil-alkohol; stearin; benzensko gorivo; dizel-gorivo; gorivo od ksilena; mineralna goriva; tekuća pogonska goriva; goriva na bazi alkohola; treset (gorivo); briketi od treseta (gorivo); kresivo; lignit; drveni ugljen (ogrijev); ugljen; briketi od uglja; fitilji za lampe; fitilji za svijeće; električna energija; etanol [gorivo]; drvene strugotine za dimljenje i roštiljanje; tekućine za upaljače za ugljen; benzin za automobile; nehemijski aditivi za ulja, naftu, naftne derivate, sredstva za podmazivanje i gorivo; vodik za upotrebu kao gorivo; motorna ulja, ulja za pogone/prijenose/zupčanike, ulja za automatske diferencijale; likveficirani naftni plin (uključujući propan, butan, etan).;

9 Kodirane kartice vjernosti; kartice sa integriranim krugovima (pametne kartice); optički nosači podataka; magnetni nosači podataka; kodirane kartice za otključavanje; kodirane akumulativne kartice; magnetne platne kartice, kartice s mikroprocesorom; kodirane platne kartice s pohranjenim iznosom; kodirane kartice sa založenim limitom; kodirane štedne kartice; kartice vjernosti, šifrirane, s magnetskom trakom, uključujući i iste kartice sa čipom; kodirane plastične kartice s magnetskom trakom, s mogućnošću beskontaktnog plaćanja, uključujući i iste kartice sa čipom; plastične kartice s magnetskom trakom; plastične kartice s magnetskom trakom i čipom; plastične kartice s magnetskom trakom, čipom i barkodom; štedne kartice s magnetskom trakom; štedne kartice s magnetnom trakom i barkodom; kartice vjernosti s magnetskom trakom; kartice vjernosti s magnetskom trakom i barkodom; kartice vjernosti s magnetskom trakom, čipom i barkodom; kartice vjernosti s magnetskom trakom i čipom.;

35 Oглашavanje (reklamiranje); iznajmljivanje reklamnih prostora; fakturisanje; predstavljanje proizvoda; pružanje poslovnih informacija; informisanje i savjetovanje potrošača u području odabira robe i usluga; usluge zapošljavanja osoblja; savjeti o organizaciji i vođenju poslova; savjetovanje o organizovanju poslova; konsultacije u vezi vođenja poslova; savjetovanje u vezi sa rukovođenjem osobljem; stručne poslovne konsultacije; ciljani marketing; uređenje izloga; usluge dizajna reklamnog materijala; prezentacija robe putem svih medija u maloprodajne svrhe; maloprodaja proizvoda, farmaceutskih, veterinarskih, higijenskih proizvoda i medicinskih potrepština; promicanje prodaje za treće osobe; iznajmljivanje reklamnog materijala iznajmljivanje reklamnih panoa (reklamnih ploča); iznajmljivanje prodajnih automata; usluge iznajmljivanja štandova; objavljivanje reklamnih tekstova; distribucija reklamnih materijala; postavljanje plakata; poslovno informiranje; sistematiziranje podataka u računalnu bazu podataka; usluge savjetovanja u vezi vođenja poslova; komercijalna administracija u vezi licenciranja proizvoda i usluga trećih osoba; poslovno upravljanje programima naknade troškova za druge; administracija programa vjernosti kupaca; administrativna obrada narudžbi za kupovinu; odnosi s javnošću; usluge nabavke za treća lica (usluge kupovine proizvoda i usluga za druga poduzeća); usluge nabavke, naročito kupovina, goriva, vodika, prirodnog gasa i električne energije za treće osobe; organizacija i provođenje promidžbenih kampanja za promociju proizvoda; usluge maloprodaje i veleprodaje goriva, zapaljivih sredstava, vodika, prirodnog gasa i električne energije; usluge maloprodaje u vezi s benzinskim postajama i trgovinama koje se nalaze na benzinskim postajama; usluge trgovine mješovitom robom; prodaja proizvoda, hrane i pića u maloprodajnim trgovinama koje se nalaze na benzinskim postajama, kao i putem prodajnih automata i pultova za prodaju hrane za van; administrativne usluge u području poslovanja,

naročito organizacija i upravljanje programima vjernosti kupaca; organizacija, rukovođenje i nadzor šema vjernosti kupaca; vođenje programa za lojalnost klijenata i poticajnih programa; upravljanje programima lojalnosti koji uključuju popuste ili poticaje; usluge istraživanja tržišta povezane s lojalnošću kupaca; promocija proizvoda i usluga trećih osoba korištenjem programa vjernosti za povlaštene kupce; promocija proizvoda i usluga trećih osoba korištenjem programa vjernosti, kao i kartice vjernosti; organiziranje programa vjernosti kupaca u komercijalne, promotivne ili reklamne svrhe; upravljanje programima nagrađivanja vjernosti; stimulacija, promocija prodaje proizvoda i usluga trećih lica pružanjem poticaja i koristi koje proizlaze iz upotrebe kreditnih, debitnih i platnih kartica, putem bežičnih mreža, mobilnih telekomunikacijskih uređaja ili globalne računalne mreže; upravljanje programima vjernosti i bonusnim programima putem bežičnih mreža; upravljanje komercijalnim programima povrata troškova za treća lica.;

37 Održavanje i popravak uređaja, sprava i instalacija koji proizvode energiju i električnu energiju; instalacija električne opreme i opreme za proizvodnju električne energije; instalacija, održavanje i popravak uslužnih uređaja, sprava i alata za opskrbu i distribuciju gorivom i plinom; popravak i održavanje plinskih uređaja, aparata i instalacija; obnavljanje istrošenih ili djelomično oštećenih motora; obnavljanje istrošenih ili djelomično oštećenih strojeva; protektiranje auto guma; vulkaniziranje auto guma (popravak); informacije o pitanjima u vezi s popravkom; pranje vozila; obrada protiv hrđe; zaštita od hrđe za vozila; održavanje vozila; poliranje vozila; usluge popravka pokvarenih vozila; iznajmljivanje instalacija za pranje automobila; iznajmljivanje uređaja za pranje automobila; iznajmljivanje uređaja za pranje automobila i pružanje informacija u vezi s navedenim; iznajmljivanje uređaja za čišćenje; radovi montaže plina i instalaterski radovi; održavanje i popravak motornih vozila; popravak pumpi; podmazivanje vozila; servisne stanice za motorna vozila (punjenje gorivom i održavanje); održavanje vozila na benzinskim pumpama; punjenje motornih vozila gorivom; dostava i opskrba benzinom, dizel gorivom, kisikom, vodom, tekućim plinskim gorivom i komprimiranim prirodnim plinom; usluge punjenja akumulatora vozila; usluge benzinskih pumpi; usluge automatskih stanica za punjenje goriva; usluge ukrašavanja automobila trakicama; balansiranje guma; bojenje motornih vozila; podešavanje (ugađanje) motora za vozila; postavljanje, održavanje i popravak računalnog hardvera; postavljanje, održavanje i popravak strojeva; instaliranje i popravak grijne opreme; instaliranje i popravak alarmnih uređaja; instaliranje i popravak klimatizacijskih uređaja; instaliranje i popravak protupožarnih alarma; instaliranje i popravak električnih aparata; hemijsko čišćenje; čišćenje vozila; usluge hitnog popravka vozila; podizanje montažnih zgrada i struktura; održavanje zgrada i struktura te usluge popravka koje pružaju majstori.;

40 Obrada materijala; pružanje informacija o obradi materijala; prerada ulja i maziva; pružanje informacija u području obrade i prečišćavanja nafte i prirodnog plina.



(111) **BAZ2123263** (181) 10/03/2031
 (210) BAZ2123263A (220) 10/03/2021
 (151) 21/07/2022
 (732) **THE COCA-COLA COMPANY**
One Coca Cola Plaza, Atlanta, Georgia
30313, US
 (740) Živko Mijatović & Partners d.o.o.
 (591) zelena, crna
 (540)

(531) 5.3,27.5,29.1

(511)

1 Hemijski proizvodi i komponente namijenjeni upotrebi u industrijske i znanstvene svrhe te u industriji nafte i plina, u proizvodnji motornih ulja, maziva i goriva; antioksidansi za upotrebu u proizvodnji; tenzioaktivni agensi; proizvodi za disperziju ulja; hemijski aditivi za ulja; tekućine za hidraulične krugove; tekućine za servouređaje; tekućina za kočnice; tekućine za automatske prenose; transmisijsko ulje; proizvodi za olakšavanje vađenja iz kalupa; hemikalije za separaciju ulja; hemikalije za pročišćavanje ulja; aditivi, aditivi za benzin i aditivi, aditivi za motorna goriva; hemijski aditivi za gorivo; punila u obliku paste za popravke karoserija automobila; uljni cement (kit); sintetički materijali za upijanje ulja; smjese za popravak zračnica (unutrašnjih guma); sredstva protiv smrzavanja (antifriz); hemikalije za proizvodnju emajla, osim pigmenata; hemikalije za sprečavanje kondenzacije; plastifikatori (omekšivači); katalizatori; hemikalije za industriju; mastika za autogume; korozivni proizvodi; sredstva za odmašćivanje za upotrebu u proizvodnim postupcima; tvari za uklanjanje laka; destilirana voda; zamućivači emajla; zamućivači stakla; hemikalije za matiranje emajla; kočione tekućine; hemijski preparati za lemljenje; pripravci protiv vrenja za rashladna sredstva za motore; rashladne tekućine za motore vozila; hemikalije za ispiranje radijatora; staklarski kit; ljepljive tvari za industriju; smole (ljepila) za industrijske potrebe; otapala za lakove.;

2 Boje, lakovi, glazure; zaštite od hrđe; boje; glazure (boje, lakovi); primeri (osnovni premazi); uzorci boja za bojenje zidova za višekratnu upotrebu; protupožarni premazi; bitumenski lak; lakovi za brončiranje (tamnjenje); lak od kopalala; trake za zaštitu od korozije; ulja za zaštitu od hrđe; mastika (prirodna smola); pigmenti; premazi (boje); temeljni premazi za šasiju vozila; antivegetativne boje (boje protiv obraštanja); sredstva za zaštitu od korozije; zaštitni preparati za metal; sredstva za bajcanje; razrjeđivači za boje; razrjeđivači za lakove; zgušnjivači boje; desikanti (sredstva za isušivanje) za boje; masti protiv hrđe; preparati protiv tamnjenja metala; preparati za zaštitu od hrđe; fiksatori (firnisi); emajli (firnisi).;

4 Industrijska ulja i masti, vosak; sredstva za podmazivanje; smjese za upijanje, vlaženje i vezanje prašine; goriva i rasvjetne tvari; svijeće i fitilji za rasvjetu; antracit; benzin; gorivo od biomase; drveni briketi; briketi za ogrijev; vazelin za industrijske potrebe; benzin; gorivi plin; proizvodni plin; zapaljivi kruti plinovi; gorivo; suha maziva na bazi grafitu; aditivi, nekemijski, za pogonska goriva; papirnate trake za potpalu; rezne tekućine; masti za konzerviranje kože; masti za kožne proizvode; masti za obuću; loj; industrijske masti; kerozin; iverje za potpalu; mazut; loživo ulje; ulja za konzerviranje kože; ulja za boje; ulja za podmazivanje; industrijska ulja; ulje za vlaženje; motorno ulje; nafta; sirovi ili rafinirani petrolej; svjetiljke (svijeće); olein; parafin; sredstva protiv proklizavanja pogonskog remenja; pripravci za uklanjanje prašine; ugljeni prah (gorivo); upaljači za vatru; mirisne svijeće; svijeće; masti za podmazivanje; mast za remenje; smjese vaporiziranih goriva; alkohol (kao gorivo); metilirani etil-alkohol; stearin; benzensko



(531) 2.1,24.17,26.11,26.13,29.1

(511)

9 Softverska aplikacija koja se može preuzeti, za maloprodaju robe; softverska aplikacija koja se može preuzeti, za elektroničku obradu plaćanja i primitaka.;

35 Maloprodajne i veleprodajne usluge, pružene putem globalne računalne mreže, u vezi sa hranom, napitcima te proizvodima za ličnu higijenu i higijenu kućanstva; kompjuterizirane usluge online naručivanja za veleprodaju robe koja se odnosi na hranu, napitke i robu široke potrošnje; organizacija i predstavljanje proizvoda za treća lica; usluge poslovnog posredovanja kod prodaje i kupovine proizvoda između poduzeća; pružanje online baze podataka koja se može pretraživati u vezi sa proizvodima trećih lica za potrebe usluga promocije; usluge poslovnog posredovanja kod prodaje i kupovine roba između poduzeća; usluge online naručivanja; potrošački programi lojalnosti i programi lojalnosti između poduzeća; sastavljanje indeksa informacija u komercijalne svrhe.

(111) **BAZ2123264** (181) 10/03/2031

(210) BAZ2123264A (220) 10/03/2021

(151) 21/07/2022

(732) **PUBLIC JOINT STOCK COMPANY**
GAZPROM NEFT

Pochtamtorskaya ulitsa, dom 3-5, liter A,
ch.pom. 1N, 190000 St. Petersburg, RU

(740) Živko Mijatović & Partners d.o.o.

(591) siva, zelena

(540)

gorivo; dizel-gorivo; gorivo od ksilena; mineralna goriva; tekuća pogonska goriva; goriva na bazi alkohola; treset (gorivo); briketi od treseta (gorivo); kresivo; lignit; drveni ugljen (ogrijev); ugljen; briketi od uglja; fitilji za lampe; fitilji za svijeće; električna energija; etanol [gorivo]; drvene strugotine za dimljenje i roštiljanje; tekućine za upaljače za ugljen; benzin za automobile; nehemijski aditivi za ulja, naftu, naftne derivate, sredstva za podmazivanje i gorivo; vodik za upotrebu kao gorivo; motorna ulja, ulja za pogone/prijenose/zupčanike, ulja za automatske diferencijale; likveficirani naftni plin (uključujući propan, butan, etan);

9 Kodirane kartice vjernosti; kartice sa integriranim krugovima (pametne kartice); optički nosači podataka; magnetni nosači podataka; kodirane kartice za otključavanje; kodirane akumulativne kartice; magnetne platne kartice, kartice s mikroprocesorom; kodirane platne kartice s pohranjenim iznosom; kodirane kartice sa založenim limitom; kodirane štedne kartice; kartice vjernosti, šifrirane, s magnetskom trakom, uključujući i iste kartice sa čipom; kodirane plastične kartice s magnetskom trakom, s mogućnošću beskontaktnog plaćanja, uključujući i iste kartice sa čipom; plastične kartice s magnetskom trakom; plastične kartice s magnetskom trakom i čipom; plastične kartice s magnetskom trakom, čipom i barkodom; štedne kartice s magnetskom trakom; štedne kartice s magnetnom trakom i barkodom; kartice vjernosti s magnetskom trakom; kartice vjernosti s magnetskom trakom i barkodom; kartice vjernosti s magnetskom trakom, čipom i barkodom; kartice vjernosti s magnetskom trakom i čipom.;

35 Oглашavanje (reklamiranje); iznajmljivanje reklamnih prostora; fakturisanje; predstavljanje proizvoda; pružanje poslovnih informacija; informisanje i savjetovanje potrošača u području odabira robe i usluga; usluge zapošljavanja osoba; savjeti o organizaciji i vođenju poslova; savjetovanje o organizovanju poslova; konsultacije u vezi vođenja poslova; savjetovanje u vezi sa rukovođenjem osobljem; stručne poslovne konsultacije; ciljani marketing; uređenje izloga; usluge dizajna reklamnog materijala; prezentacija robe putem svih medija u maloprodajne svrhe; maloprodaja proizvoda, farmaceutskih, veterinarskih, higijenskih proizvoda i medicinskih potrepština; promicanje prodaje za treće osobe; iznajmljivanje reklamnog materijala iznajmljivanje reklamnih panoa (reklamnih ploča); iznajmljivanje prodajnih automata; usluge iznajmljivanja štandova; objavljivanje reklamnih tekstova; distribucija reklamnih materijala; postavljanje plakata; poslovno informiranje; sistematiziranje podataka u računalnu bazu podataka; usluge savjetovanja u vezi vođenja poslova; komercijalna administracija u vezi licenciranja proizvoda i usluga trećih osoba; poslovno upravljanje programima naknade troškova za druge; administracija programa vjernosti kupaca; administrativna obrada narudžbi za kupovinu; odnosi s javnošću; usluge nabavke za treća lica (usluge kupovine proizvoda i usluga za druga poduzeća); usluge nabavke, naročito kupovina, goriva, vodika, prirodnog gasa i električne energije za treće osobe; organizacija i provođenje promidžbenih kampanja za promociju proizvoda; usluge maloprodaje i veleprodaje goriva, zapaljivih sredstava, vodika, prirodnog gasa i električne energije; usluge maloprodaje u vezi s benzinskim postajama i trgovinama koje se nalaze na benzinskim postajama; usluge trgovine mješovitom robom; prodaja proizvoda, hrane i pića u maloprodajnim trgovinama koje se nalaze na benzinskim postajama, kao i putem prodajnih automata i pultova za prodaju hrane za van; administrativne usluge u području poslovanja, naročito organizacija i upravljanje programima vjernosti

kupaca; organizacija, rukovođenje i nadzor šema vjernosti kupaca; vođenje programa za lojalnost klijenata i poticajnih programa; upravljanje programima lojalnosti koji uključuju popuste ili poticaje; usluge istraživanja tržišta povezane s lojalnošću kupaca; promocija proizvoda i usluga trećih osoba korištenjem programa vjernosti za povlaštene kupce; promocija proizvoda i usluga trećih osoba korištenjem programa vjernosti, kao i kartice vjernosti; organiziranje programa vjernosti kupaca u komercijalne, promotivne ili reklamne svrhe; upravljanje programima nagrađivanja vjernosti; stimulacija, promocija prodaje proizvoda i usluga trećih lica pružanjem poticaja i koristi koje proizlaze iz upotrebe kreditnih, debitnih i platnih kartica, putem bežičnih mreža, mobilnih telekomunikacijskih uređaja ili globalne računalne mreže; upravljanje programima vjernosti i bonusnim programima putem bežičnih mreža; upravljanje komercijalnim programima povrata troškova za treća lica.;

37 Održavanje i popravak uređaja, sprava i instalacija koji proizvode energiju i električnu energiju; instalacija električne opreme i opreme za proizvodnju električne energije; instalacija, održavanje i popravak uslužnih uređaja, sprava i alata za opskrbu i distribuciju gorivom i plinom; popravak i održavanje plinskih uređaja, aparata i instalacija; obnavljanje istrošenih ili djelomično oštećenih motora; obnavljanje istrošenih ili djelomično oštećenih strojeva; protektiranje auto guma; vulkaniziranje auto guma (popravak); informacije o pitanjima u vezi s popravkom; pranje vozila; obrada protiv hrđe; zaštita od hrđe za vozila; održavanje vozila; poliranje vozila; usluge popravka pokvarenih vozila; iznajmljivanje instalacija za pranje automobila; iznajmljivanje uređaja za pranje automobila; pružanje informacija u vezi s navedenim; iznajmljivanje uređaja za čišćenje; radovi montaže plina i instalaterski radovi; održavanje i popravak motornih vozila; popravak pumpi; podmazivanje vozila; servisne stanice za motorna vozila (punjenje gorivom i održavanje); održavanje vozila na benzinskim pumpama; punjenje motornih vozila gorivom; dostava i opskrba benzinom, dizel gorivom, kisikom, vodom, tekućim plinskim gorivom i komprimiranim prirodnim plinom; usluge punjenja akumulatora vozila; usluge benzinskih pumpi; usluge automatskih stanica za punjenje goriva; usluge ukrašavanja automobila trakicama; balansiranje guma; bojenje motornih vozila; podešavanje (ugađanje) motora za vozila; postavljanje, održavanje i popravak računalnog hardvera; postavljanje, održavanje i popravak strojeva; instaliranje i popravak grijne opreme; instaliranje i popravak alarmnih uređaja; instaliranje i popravak protupožarnih alarma; instaliranje i popravak električnih aparata; hemijsko čišćenje; čišćenje vozila; usluge hitnog popravka vozila; podizanje montažnih zgrada i struktura; održavanje zgrada i struktura te usluge popravka koje pružaju majstori.;

40 Obrada materijala; pružanje informacija o obradi materijala; prerada ulja i maziva; pružanje informacija u području obrade i prečišćavanja nafte i prirodnog plina.

- (111) **BAZ2123266** (181) 10/03/2031
 (210) BAZ2123266A (220) 10/03/2021
 (151) 20/07/2022
 (732) **Dioničko društvo BH Telecom Sarajevo**
Franca Lehara br. 7, Sarajevo, BA
 (591) narandžasta
 (540)



(531) 24.17,27.5,29.1

(511)

9 Električni i elektronski telekomunikacijski uređaji, telefonski i komunikacijski aparati i instrumenti, aparati i instrumenti za komunikaciju podacima; aparati i instrumenti za procesiranje, prijenos, pohranjivanje, sakupljanje, primanje i pristup podacima u obliku kodiranih podataka, teksta, audio, grafičkih prikaza ili videa ili kombinacija ovih formata; aparati za procesiranje slika, instrumenti i oprema; fotografski aparati; modemi; kodirane kartice; pametne kartice; hologrami; mediji za pohranjivanje informacija, podataka, slika i zvuka; prazne i predhodno nasnimljene magnetske kartice; kartice koje sadrže mikroprocesore; čip kartice; elektronske identifikacijske kartice; telefonske kartice; telefonske kreditne kartice; kreditne kartice; debitne kartice; kartice za elektronske igre dizajnirane za upotrebu sa telefonima; magnetski, digitalni i optički nosači podataka; magnetski, digitalni i optički mediji za snimanje i pohranjivanje podataka (prazni i predhodno nasnimljeni); kompjuterski softver, uključujući kompjuterski softver dobavljen sa kompjuterske baze podataka, Interneta ili druge elektronske mreže; elektronske publikacije (koje se mogu preuzeti), pribavljene on-line sa kompjuterskih baza podataka, Interneta ili drugih elektronskih mreža; strojno čitani mediji; digitalni audio, video, i podaci (koje se mogu preuzeti) pribavljeni sa kompjuterske baze podataka ili Interneta, uključujući MP3 Internet stranice; MP3 plejere (čitače), džepna računala (PDA); aparati i instrumenti za satelitsko primanje i prijenos; aparati za dovnloadiranje audia, videa i podataka sa Interneta; punjači baterija za upotrebu za telekomunikacijskim aparatima; baterije; adapteri za upotrebu sa telekomunikacijskim i komunikacijskim aparatima ili instrumentima; radio telefoni, mobilni i fiksni telefoni; filmovi, video, muzika, audio, audio-vizuelne i grafičke slike koje se mogu dovnloadirati iz kompjuterske baze podataka, Interneta ili druge elektronske mreže; televizijski aparati i instrumenti; radio i televizijski prijenosnici i prijemnici za emitiranje; aparati za pristup emitiranju ili prenesenim programima; električni i elektronski dodaci i vanjska oprema dizajnirana i prilagođena za upotrebu telekomunikacijskim i komunikacijskim aparatima i instrumentima, kompjuteri, audio-vizuelni aparati i oprema za elektronske igre, električni i elektronski aparati za igre uključeni u klasu 9; kompjuteri uključujući laptopove i prijenosne kompjutere; programirani elektronički sklopovi za prijenos podataka; elektronski i satelitski navigacijski i pozicijski aparati i instrumenti uključujući GPS (globalni

pozicijski sistem); uređaji stolno montirani ili montirani u autu, koji imaju ugrađen zvučnik koji omogućava upotrebu telefona bez upotrebe ruku; podloga za telefonski set u automobilu; dijelovi i oprema uključeni u klasu 9 za sve navedene robe.;

38 Telekomunikacije; mobilne i fiksne telekomunikacije, i usluge satelita, stanične, i radio komunikacijske usluge; lizing i iznajmljivanje telekomunikacija, telefonskih i komunikacijskih aparata i instrumenata; komunikacija informacijama (uključujući web stranice), podacima putem radija, telekomunikacijama i putem satelita; telefonske usluge, usluge mobilne telefonije, usluge sakupljanja i prijenosa poruka, usluge radio paginga, usluge preusmjerenja poziva, usluge telefonske sekretarice, usluge imenika i elektronske pošte; prijenos, dostava i primanje zvuka, podataka, slika, muzike i informacija; usluge ličnih brojeva; zajam zamjenske opreme za telekomunikacijske i komunikacijske aparate i instrumente u slučaju kvara, gubitka ili krađe; omogućavanje usluga Interneta, posebno usluge pristupa Internetu, omogućavanje lokacijskih baziranih usluga za telekomunikacijske i komunikacijske aparate i instrumente; omogućavanje bežičnih aplikacija koje se odnose na usluge protokola, uključujući one koji koriste sigurni komunikacijski kanal; omogućavanje informacija vezanih za ili koje identificiraju telekomunikacijske i komunikacijske aparate i instrumente; emitovanje ili prijenos radijskih ili televizijskih programa; usluge prijenosa poruka, slanje, primanje i prosljeđivanje poruka u obliku teksta, audio, grafičkih prikaza ili video ili kombinacije ovih formata; opće usluge slanja poruka; usluge govorne pošte; usluge video konferencija; usluge video telefona, omogućavanje telekomunikacijskih veza sa kompjuterskim bazama podataka ili Internet ili druge elektronske mreže; omogućavanje pristupa audio, video i podatkovnim web stranicama iz baze podataka, Interneta ili druge elektronske mreže; dostava audia, videa i podataka putem telekomunikacija; upravljanje strojevima za pretraživanje; usluge baze podataka za telekomunikacije i komunikacije, uključujući omogućavanje korisniku da skine (dovnloadira) digitalni sadržaj sa mreže i servera na individualnu bazu podataka; omogućavanje pristupa telekomunikacijskim infrastrukturaama za druge operatere; omogućavanje i upravljanje elektronskim konferencijama, grupama za razgovor i chat sobama; iznajmljivanje, lizing i najam aparata, instrumenata, instalacija ili komponenata za upotrebu u omogućavanju predhodno navedenih usluga; usluge savjetovanja, informacija i konsultacija vezane za sve prethodno navedeno.;

42 Usluge programiranja; usluge baza podataka; usluge iznajmljivanja vezane za opremu za obradu podataka i kompjutera; usluge projektovanja i planiranja vezane za telekomunikacije.

(111) **BAZ2123267** (181) 10/03/2031
 (210) BAZ2123267A (220) 10/03/2021
 (151) 20/07/2022

(732) **Dioničko društvo BH Telecom Sarajevo**
Franca Lehara br. 7, Sarajevo, BA

(591) narandžasta
 (540)



(531) 24.17,27.5,29.1

(511)

9 Električni i elektronski telekomunikacijski uređaji, telefonski i komunikacijski aparati i instrumenti, aparati i instrumenti za komunikaciju podacima; aparati i instrumenti za procesiranje, prijenos, pohranjivanje, sakupljanje, primanje i pristup podacima u obliku kodiranih podataka, teksta, audio, grafičkih prikaza ili videa ili kombinacija ovih formata; aparati za procesiranje slika, instrumenti i oprema; fotografski aparati; modemi; kodirane kartice; pametne kartice; hologrami; mediji za pohranjivanje informacija, podataka, slika i zvuka; prazne i predhodno nasnimljene magnetske kartice; kartice koje sadrže mikroprocesore; čip kartice; elektronske identifikacijske kartice; telefonske kartice; telefonske kreditne kartice; kreditne kartice; debitne kartice; kartice za elektronske igre dizajnirane za upotrebu sa telefonima; magnetski, digitalni i optički nosači podataka; magnetski, digitalni i optički mediji za snimanje i pohranjivanje podataka (prazni i predhodno nasnimljeni); kompjuterski softver, uključujući kompjuterski softver dobavljen sa kompjuterske baze podataka, Interneta ili druge elektronske mreže; elektronske publikacije (koje se mogu preuzeti), pribavljene on-line sa kompjuterskih baza podataka, Interneta ili drugih elektronskih mreža; strojno čitani mediji; digitalni audio, video, i podaci (koje se mogu preuzeti) pribavljeni sa kompjuterske baze podataka ili Interneta, uključujući MP3 Internet stranice; MP3 plejere (čitače), džepna računala (PDA); aparati i instrumenti za satelitsko primanje i prijenos; aparati za dovnloadiranje audia, videa i podataka sa Interneta; punjači baterija za upotrebu za telekomunikacijskim aparatima; baterije; adapteri za upotrebu sa telekomunikacijskim i komunikacijskim aparatima ili instrumentima; radio telefoni, mobilni i fiksni telefoni; filmovi, video, muzika, audio, audio-vizuelne i grafičke slike koje se mogu dovnloadirati iz kompjuterske baze podataka, Interneta ili druge elektronske mreže; televizijski aparati i instrumenti; radio i televizijski prijenosnici i prijemnici za emitiranje; aparati za pristup emitiranju ili prenesenim programima; električni i elektronski dodaci i vanjska oprema dizajnirana i prilagođena za upotrebu telekomunikacijskim i komunikacijskim aparatima i instrumentima, kompjuteri, audio-vizuelni aparati i oprema za elektronske igre, električni i elektronski aparati za igre uključeni u klasu 9; kompjuteri uključujući laptopove i prijenosne kompjutere; programirani elektronički sklopovi za prijenos podataka; elektronski i satelitski navigacijski i pozicijski aparati i instrumenti uključujući GPS (globalni pozicijski sistem); uređaji stolno montirani ili montirani u

autu, koji imaju ugrađen zvučnik koji omogućava upotrebu telefona bez upotrebe ruku; podloga za telefonski set u automobilu; dijelovi i oprema uključeni u klasu 9 za sve navedene robe.;

38 Telekomunikacije; mobilne i fiksne telekomunikacije, i usluge satelita, stanične, i radio komunikacijske usluge; lizing i iznajmljivanje telekomunikacija, telefonskih i komunikacijskih aparata i instrumenata; komunikacija informacijama (uključujući web stranice), podacima putem radia, telekomunikacijama i putem satelita; telefonske usluge, usluge mobilne telefonije, usluge sakupljanja i prijenosa poruka, usluge radio paginga, usluge preusmjerenja poziva, usluge telefonske sekretarice, usluge imenika i elektronske pošte; prijenos, dostava i primanje zvuka, podataka, slika, muzike i informacija; usluge ličnih brojeva; zajam zamjenske opreme za telekomunikacijske i komunikacijske aparate i instrumente u slučaju kvara, gubitka ili krađe; omogućavanje usluga Interneta, posebno usluge pristupa Internetu, omogućavanje lokacijskih baziranih usluga za telekomunikacijske i komunikacijske aparate i instrumente; omogućavanje bežičnih aplikacija koje se odnose na usluge protokola, uključujući one koji koriste sigurni komunikacijski kanal; omogućavanje informacija vezanih za ili koje identificiraju telekomunikacijske i komunikacijske aparate i instrumente; emitovanje ili prijenos radijskih ili televizijskih programa; usluge prijenosa poruka, slanje, primanje i prosljeđivanje poruka u obliku teksta, audio, grafičkih prikaza ili video ili kombinacije ovih formata; opće usluge slanja poruka; usluge govorne pošte; usluge video konferencija; usluge video telefona, omogućavanje telekomunikacijskih veza sa kompjuterskim bazama podataka ili Internet ili druge elektronske mreže; omogućavanje pristupa audio, video i podatkovnim web stranicama iz baze podataka, Interneta ili druge elektronske mreže; dostava audia, videa i podataka putem telekomunikacija; upravljanje strojevima za pretraživanje; usluge baze podataka za telekomunikacije i komunikacije, uključujući omogućavanje korisniku da skine (dovnioadira) digitalni sadržaj sa mreže i servera na individualnu bazu podataka; omogućavanje pristupa telekomunikacijskim infrastrukturem za druge operatore; omogućavanje i upravljanje elektronskim konferencijama, grupama za razgovor i chat sobama; iznajmljivanje, lizing i najam aparata, instrumenata, instalacija ili komponenata za upotrebu u omogućavanju predhodno navedenih usluga; usluge savjetovanja, informacija i konsultacija vezane za sve prethodno navedeno.;

42 Usluge programiranja; usluge baza podataka; usluge iznajmljivanja vezane za opremu za obradu podataka i kompjutera; usluge projektovanja i planiranja vezane za telekomunikacije.

- (111) **BAZ2123268** (181) 10/03/2031
 (210) BAZ2123268A (220) 10/03/2021
 (151) 20/07/2022
 (732) **Dioničko društvo BH Telecom Sarajevo**
Franca Lehara br. 7, Sarajevo, BA
 (591) narandžasta
 (540)

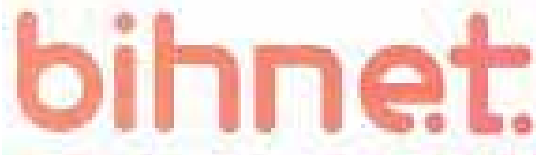

- (531) 24.17,27.5,29.1
 (511)

9 Električni i elektronski telekomunikacijski uređaji, telefonski i komunikacijski aparati i instrumenti, aparati i instrumenti za komunikaciju podacima; aparati i instrumenti za procesiranje, prijenos, pohranjivanje, sakupljanje, primanje i pristup podacima u obliku kodiranih podataka, teksta, audio, grafičkih prikaza ili videa ili kombinacija ovih formata; aparati za procesiranje slika, instrumenti i oprema; fotografski aparati; modemi; kodirane kartice; pametne kartice; hologrami; mediji za pohranjivanje informacija, podataka, slika i zvuka; prazne i predhodno nasnimljene magnetske kartice; kartice koje sadrže mikroprocesore; čip kartice; elektronske identifikacijske kartice; telefonske kartice; telefonske kreditne kartice; kreditne kartice; debitne kartice; kartice za elektronske igre dizajnirane za upotrebu sa telefonima; magnetski, digitalni i optički nosači podataka; magnetski, digitalni i optički mediji za snimanje i pohranjivanje podataka (prazni i predhodno nasnimljeni); kompjuterski softver, uključujući kompjuterski softver dobavljen sa kompjuterske baze podataka, Interneta ili druge elektronske mreže; elektronske publikacije (koje se mogu preuzeti), pribavljene on-line sa kompjuterskih baza podataka, Interneta ili drugih elektronskih mreža; strojno čitani mediji; digitalni audio, video, i podaci (koje se mogu preuzeti) pribavljeni sa kompjuterske baze podataka ili Interneta, uključujući MP3 Internet stranice; MP3 plejere (čitače), džepna računala (PDA); aparati i instrumenti za satelitsko primanje i prijenos; aparati za downloadiranje audia, videa i podataka sa Interneta; punjači baterija za upotrebu za telekomunikacijskim aparatima; baterije; adapteri za upotrebu sa telekomunikacijskim i komunikacijskim aparatima ili instrumentima; radio telefoni, mobilni i fiksni telefoni; filmovi, video, muzika, audio, audio-vizuelne i grafičke slike koje se mogu downloadirati iz kompjuterske baze podataka, Interneta ili druge elektronske mreže; televizijski aparati i instrumenti; radio i televizijski prijenosnici i prijemnici za emitiranje; aparati za pristup emitiranju ili prenesenim programima; električni i elektronski dodaci i vanjska oprema dizajnirana i prilagođena za upotrebu telekomunikacijskim i komunikacijskim aparatima i instrumentima, kompjuteri, audio-vizuelni aparati i oprema za elektronske igre, električni i elektronski aparati za igre uključeni u klasu 9; kompjuteri uključujući laptopove i prijenosne kompjutere; programirani elektronički sklopovi za prijenos podataka; elektronski i satelitski navigacijski i pozicijski aparati i instrumenti uključujući GPS (globalni pozicijski sistem); uređaji stolno montirani ili montirani u

autu, koji imaju ugrađen zvučnik koji omogućava upotrebu telefona bez upotrebe ruku; podloga za telefonski set u automobilu; dijelovi i oprema uključeni u klasu 9 za sve navedene robe.;

38 Telekomunikacije; mobilne i fiksne telekomunikacije, i usluge satelita, stanične, i radio komunikacijske usluge; lizing i iznajmljivanje telekomunikacija, telefonskih i komunikacijskih aparata i instrumenata; komunikacija informacijama (uključujući web stranice), podacima putem radija, telekomunikacijama i putem satelita; telefonske usluge, usluge mobilne telefonije, usluge sakupljanja i prijenosa poruka, usluge radio paginga, usluge preusmjeravanja poziva, usluge telefonske sekretarice, usluge imenika i elektronske pošte; prijenos, dostava i primanje zvuka, podataka, slika, muzike i informacija; usluge ličnih brojeva; zajam zamjenske opreme za telekomunikacijske i komunikacijske aparate i instrumente u slučaju kvara, gubitka ili krađe; omogućavanje usluga Interneta, posebno usluge pristupa Internetu, omogućavanje lokacijskih baziranih usluga za telekomunikacijske i komunikacijske aparate i instrumente; omogućavanje bežičnih aplikacija koje se odnose na usluge protokola, uključujući one koji koriste sigurni komunikacijski kanal; omogućavanje informacija vezanih za ili koje identificiraju telekomunikacijske i komunikacijske aparate i instrumente; emitovanje ili prijenos radijskih ili televizijskih programa; usluge prijenosa poruka, slanje, primanje i prosljeđivanje poruka u obliku teksta, audio, grafičkih prikaza ili video ili kombinacije ovih formata; opće usluge slanja poruka; usluge govorne pošte; usluge video konferencija; usluge video telefona, omogućavanje telekomunikacijskih veza sa kompjuterskim bazama podataka ili Internet ili druge elektronske mreže; omogućavanje pristupa audio, video i podatkovnim web stranicama iz baze podataka, Interneta ili druge elektronske mreže; dostava audia, videa i podataka putem telekomunikacija; upravljanje strojevima za pretraživanje; usluge baze podataka za telekomunikacije i komunikacije, uključujući omogućavanje korisniku da skine (downloadira) digitalni sadržaj sa mreže i servera na individualnu bazu podataka; omogućavanje pristupa telekomunikacijskim infrastrukturama za druge operatore; omogućavanje i upravljanje elektronskim konferencijama, grupama za razgovor i chat sobama; iznajmljivanje, lizing i najam aparata, instrumenata, instalacija ili komponenata za upotrebu u omogućavanju predhodno navedenih usluga; usluge savjetovanja, informacija i konsultacija vezane za sve prethodno navedeno.;

42 Usluge programiranja; usluge baza podataka; usluge iznajmljivanja vezane za opremu za obradu podataka i kompjutera; usluge projektovanja i planiranja vezane za telekomunikacije.

(111) **BAZ2123269** (181) 10/03/2031
 (210) BAZ2123269A (220) 10/03/2021
 (151) 20/07/2022

(732) **Dioničko društvo BH Telecom Sarajevo**
Franca Lehara br. 7, Sarajevo, BA

(591) narandžasta
 (540)



(531) 24.17,27.5,29.1

(511)

9 Električni i elektronski telekomunikacijski uređaji, telefonski i komunikacijski aparati i instrumenti, aparati i instrumenti za komunikaciju podacima; aparati i instrumenti za procesiranje, prijenos, pohranjivanje, sakupljanje, primanje i pristup podacima u obliku kodiranih podataka, teksta, audio, grafičkih prikaza ili videa ili kombinacija ovih formata; aparati za procesiranje slika, instrumenti i oprema; fotografski aparati; modemi; kodirane kartice; pametne kartice; hologrami; mediji za pohranjivanje informacija, podataka, slika i zvuka; prazne i predhodno nasnimljene magnetske kartice; kartice koje sadrže mikroprocesore; čip kartice; elektronske identifikacijske kartice; telefonske kartice; telefonske kreditne kartice; kreditne kartice; debitne kartice; kartice za elektronske igre dizajnirane za upotrebu sa telefonima; magnetski, digitalni i optički nosači podataka; magnetski, digitalni i optički mediji za snimanje i pohranjivanje podataka (prazni i predhodno nasnimljeni); kompjuterski softver, uključujući kompjuterski softver dobavljen sa kompjuterske baze podataka, Interneta ili druge elektronske mreže; elektronske publikacije (koje se mogu preuzeti), pribavljene on-line sa kompjuterskih baza podataka, Interneta ili drugih elektronskih mreža; strojno čitani mediji; digitalni audio, video, i podaci (koje se mogu preuzeti) pribavljeni sa kompjuterske baze podataka ili Interneta, uključujući MP3 Internet stranice; MP3 plejere (čitače), džepna računala (PDA); aparati i instrumenti za satelitsko primanje i prijenos; aparati za dovnloadiranje audia, videa i podataka sa Interneta; punjači baterija za upotrebu za telekomunikacijskim aparatima; baterije; adapteri za upotrebu sa telekomunikacijskim i komunikacijskim aparatima ili instrumentima; radio telefoni, mobilni i fiksni telefoni; filmovi, video, muzika, audio, audio-vizuelne i grafičke slike koje se mogu dovnloadirati iz kompjuterske baze podataka, Interneta ili druge elektronske mreže; televizijski aparati i instrumenti; radio i televizijski prijenosnici i prijemnici za emitiranje; aparati za pristup emitiranju ili prenesenim programima; električni i elektronski dodaci i vanjska oprema dizajnirana i prilagođena za upotrebu telekomunikacijskim i komunikacijskim aparatima i instrumentima, kompjuteri, audio-vizuelni aparati i oprema za elektronske igre, električni i elektronski aparati za igre uključeni u klasu 9; kompjuteri uključujući laptopove i prijenosne kompjutere; programirani elektronički sklopovi za prijenos podataka; elektronski i satelitski navigacijski i pozicijski aparati i instrumenti uključujući GPS (globalni pozicijski sistem); uređaji stolno montirani ili montirani u

autu, koji imaju ugrađen zvučnik koji omogućava upotrebu telefona bez upotrebe ruku; podloga za telefonski set u automobilu; dijelovi i oprema uključeni u klasu 9 za sve navedene robe.;

38 Telekomunikacije; mobilne i fiksne telekomunikacije, i usluge satelita, stanične, i radio komunikacijske usluge; lizing i iznajmljivanje telekomunikacija, telefonskih i komunikacijskih aparata i instrumenata; komunikacija informacijama (uključujući web stranice), podacima putem radia, telekomunikacijama i putem satelita; telefonske usluge, usluge mobilne telefonije, usluge sakupljanja i prijenosa poruka, usluge radio paginga, usluge preusmjeravanja poziva, usluge telefonske sekretarice, usluge imenika i elektronske pošte; prijenos, dostava i primanje zvuka, podataka, slika, muzike i informacija; usluge ličnih brojeva; zajam zamjenske opreme za telekomunikacijske i komunikacijske aparate i instrumente u slučaju kvara, gubitka ili krađe; omogućavanje usluga Interneta, posebno usluge pristupa Internetu, omogućavanje lokacijskih baziranih usluga za telekomunikacijske i komunikacijske aparate i instrumente; omogućavanje bežičnih aplikacija koje se odnose na usluge protokola, uključujući one koji koriste sigurni komunikacijski kanal; omogućavanje informacija vezanih za ili koje identificiraju telekomunikacijske i komunikacijske aparate i instrumente; emitovanje ili prijenos radijskih ili televizijskih programa; usluge prijenosa poruka, slanje, primanje i prosljeđivanje poruka u obliku teksta, audio, grafičkih prikaza ili video ili kombinacije ovih formata; opće usluge slanja poruka; usluge govorne pošte; usluge video konferencija; usluge video telefona, omogućavanje telekomunikacijskih veza sa kompjuterskim bazama podataka ili Internet ili druge elektronske mreže; omogućavanje pristupa audio, video i podatkovnim web stranicama iz baze podataka, Interneta ili druge elektronske mreže; dostava audia, videa i podataka putem telekomunikacija; upravljanje strojevima za pretraživanje; usluge baze podataka za telekomunikacije i komunikacije, uključujući omogućavanje korisniku da skine (dovvnloadira) digitalni sadržaj sa mreže i servera na individualnu bazu podataka; omogućavanje pristupa telekomunikacijskim infrastrukturem za druge operatore; omogućavanje i upravljanje elektronskim konferencijama, grupama za razgovor i chat sobama; iznajmljivanje, lizing i najam aparata, instrumenata, instalacija ili komponenata za upotrebu u omogućavanju predhodno navedenih usluga; usluge savjetovanja, informacija i konsultacija vezane za sve prethodno navedeno.;

42 Usluge programiranja; usluge baza podataka; usluge iznajmljivanja vezane za opremu za obradu podataka i kompjutera; usluge projektovanja i planiranja vezane za telekomunikacije.

- (111) **BAZ2123270** (181) 10/03/2031
 (210) BAZ2123270A (220) 10/03/2021
 (151) 20/07/2022
 (732) **Dioničko društvo BH Telecom Sarajevo**
Franca Lehara br. 7, Sarajevo, BA
 (540)



(531) 24.17,27.5,29.1

(511)

9 Električni i elektronski telekomunikacijski uređaji, telefonski i komunikacijski aparati i instrumenti, aparati i instrumenti za komunikaciju podacima; aparati i instrumenti za procesiranje, prijenos, pohranjivanje, sakupljanje, primanje i pristup podacima u obliku kodiranih podataka, teksta, audio, grafičkih prikaza ili videa ili kombinacija ovih formata; aparati za procesiranje slika, instrumenti i oprema; fotografski aparati; modemi; kodirane kartice; pametne kartice; hologrami; mediji za pohranjivanje informacija, podataka, slika i zvuka; prazne i predhodno nasnimljene magnetske kartice; kartice koje sadrže mikroprocesore; čip kartice; elektronske identifikacijske kartice; telefonske kartice; telefonske kreditne kartice; kreditne kartice; debitne kartice; kartice za elektronske igre dizajnirane za upotrebu sa telefonima; magnetski, digitalni i optički nosači podataka; magnetski, digitalni i optički mediji za snimanje i pohranjivanje podataka (prazni i predhodno nasnimljeni); kompjuterski softver, uključujući kompjuterski softver dobavljen sa kompjuterske baze podataka, Interneta ili druge elektronske mreže; elektronske publikacije (koje se mogu preuzeti), pribavljene on-line sa kompjuterskih baza podataka, Interneta ili drugih elektronskih mreža; strojno čitani mediji; digitalni audio, video, i podaci (koje se mogu preuzeti) pribavljeni sa kompjuterske baze podataka ili Interneta, uključujući MP3 Internet stranice; MP3 plejere (čitače), džepna računala (PDA); aparati i instrumenti za satelitsko primanje i prijenos; aparati za dovnloadiranje audia, videa i podataka sa Interneta; punjači baterija za upotrebu za telekomunikacijskim aparatima; baterije; adapteri za upotrebu sa telekomunikacijskim i komunikacijskim aparatima ili instrumentima; radio telefoni, mobilni i fiksni telefoni; filmovi, video, muzika, audio, audio-vizuelne i grafičke slike koje se mogu dovnloadirati iz kompjuterske baze podataka, Interneta ili druge elektronske mreže; televizijski aparati i instrumenti; radio i televizijski prijenosnici i prijemnici za emitiranje; aparati za pristup emitiranju ili prenesenim programima; električni i elektronski dodaci i vanjska oprema dizajnirana i prilagođena za upotrebu telekomunikacijskim i komunikacijskim aparatima i instrumentima, kompjuteri, audio-vizuelni aparati i oprema za elektronske igre, električni i elektronski aparati za igre uključeni u klasu 9; kompjuteri uključujući laptopove i prijenosne kompjutere; programirani elektronički sklopovi za prijenos podataka; elektronski i satelitski navigacijski i pozicijski aparati i instrumenti uključujući GPS (globalni pozicijski sistem); uređaji stolno montirani ili montirani u

autu, koji imaju ugrađen zvučnik koji omogućava upotrebu telefona bez upotrebe ruku; podloga za telefonski set u automobilu; dijelovi i oprema uključeni u klasu 9 za sve navedene robe.;

38 Telekomunikacije; mobilne i fiksne telekomunikacije, i usluge satelita, stanične, i radio komunikacijske usluge; lizing i iznajmljivanje telekomunikacija, telefonskih i komunikacijskih aparata i instrumenata; komunikacija informacijama (uključujući web stranice), podacima putem radia, telekomunikacijama i putem satelita; telefonske usluge, usluge mobilne telefonije, usluge sakupljanja i prijenosa poruka, usluge radio paginga, usluge preusmjeravanja poziva, usluge telefonske sekretarice, usluge imenika i elektronske pošte; prijenos, dostava i primanje zvuka, podataka, slika, muzike i informacija; usluge ličnih brojeva; zajam zamjenske opreme za telekomunikacijske i komunikacijske aparate i instrumente u slučaju kvara, gubitka ili krađe; omogućavanje usluga Interneta, posebno usluge pristupa Internetu, omogućavanje lokacijskih baziranih usluga za telekomunikacijske i komunikacijske aparate i instrumente; omogućavanje bežičnih aplikacija koje se odnose na usluge protokola, uključujući one koji koriste sigurni komunikacijski kanal; omogućavanje informacija vezanih za ili koje identificiraju telekomunikacijske i komunikacijske aparate i instrumente; emitovanje ili prijenos radijskih ili televizijskih programa; usluge prijenosa poruka, slanje, primanje i prosljeđivanje poruka u obliku teksta, audio, grafičkih prikaza ili video ili kombinacije ovih formata; opće usluge slanja poruka; usluge govorne pošte; usluge video konferencija; usluge video telefona, omogućavanje telekomunikacijskih veza sa kompjuterskim bazama podataka ili Internet ili druge elektronske mreže; omogućavanje pristupa audio, video i podatkovnim web stranicama iz baze podataka, Interneta ili druge elektronske mreže; dostava audia, videa i podataka putem telekomunikacija; upravljanje strojevima za pretraživanje; usluge baze podataka za telekomunikacije i komunikacije, uključujući omogućavanje korisniku da skine (dovnioadira) digitalni sadržaj sa mreže i servera na individualnu bazu podataka; omogućavanje pristupa telekomunikacijskim infrastrukturama za druge operatore; omogućavanje i upravljanje elektronskim konferencijama, grupama za razgovor i chat sobama; iznajmljivanje, lizing i najam aparata, instrumenata, instalacija ili komponenata za upotrebu u omogućavanju predhodno navedenih usluga; usluge savjetovanja, informacija i konsultacija vezane za sve prethodno navedeno.;

42 Usluge programiranja; usluge baza podataka; usluge iznajmljivanja vezane za opremu za obradu podataka i kompjutera; usluge projektovanja i planiranja vezane za telekomunikacije.

- (111) **BAZ2123271** (181) 10/03/2031
 (210) BAZ2123271A (220) 10/03/2021
 (151) 20/07/2022
 (732) **D Dioničko društvo BH Telecom Sarajevo**
Franca Lehara br. 7, Sarajevo, BA
 (540)

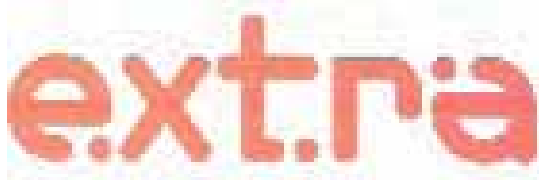

- (531) 24.17.2,27.5.1,29.1.1
 (511)

9 Električni i elektronski telekomunikacijski uređaji, telefonski i komunikacijski aparati i instrumenti, aparati i instrumenti za komunikaciju podacima; aparati i instrumenti za procesiranje, prijenos, pohranjivanje, sakupljanje, primanje i pristup podacima u obliku kodiranih podataka, teksta, audio, grafičkih prikaza ili videa ili kombinacija ovih formata; aparati za procesiranje slika, instrumenti i oprema; fotografski aparati; modemi; kodirane kartice; pametne kartice; hologrami; mediji za pohranjivanje informacija, podataka, slika i zvuka; prazne i predhodno nasnimljene magnetske kartice; kartice koje sadrže mikroprocesore; čip kartice; elektronske identifikacijske kartice; telefonske kartice; telefonske kreditne kartice; kreditne kartice; debitne kartice; kartice za elektronske igre dizajnirane za upotrebu sa telefonima; magnetski, digitalni i optički nosači podataka; magnetski, digitalni i optički mediji za snimanje i pohranjivanje podataka (prazni i predhodno nasnimljeni); kompjuterski softver, uključujući kompjuterski softver dobavljen sa kompjuterske baze podataka, Interneta ili druge elektronske mreže; elektronske publikacije (koje se mogu preuzeti), pribavljene on-line sa kompjuterskih baza podataka, Interneta ili drugih elektronskih mreža; strojno čitani mediji; digitalni audio, video, i podaci (koje se mogu preuzeti) pribavljeni sa kompjuterske baze podataka ili Interneta, uključujući MP3 Internet stranice; MP3 plejere (čitače), džepna računala (PDA); aparati i instrumenti za satelitsko primanje i prijenos; aparati za dovnloadiranje audia, videa i podataka sa Interneta; punjači baterija za upotrebu za telekomunikacijskim aparatima; baterije; adapteri za upotrebu sa telekomunikacijskim i komunikacijskim aparatima ili instrumentima; radio telefoni, mobilni i fiksni telefoni; filmovi, video, muzika, audio, audio-vizuelne i grafičke slike koje se mogu dovnloadirati iz kompjuterske baze podataka, Interneta ili druge elektronske mreže; televizijski aparati i instrumenti; radio i televizijski prijenosnici i prijemnici za emitiranje; aparati za pristup emitiranju ili prenesenim programima; električni i elektronski dodaci i vanjska oprema dizajnirana i prilagođena za upotrebu telekomunikacijskim i komunikacijskim aparatima i instrumentima, kompjuteri, audio-vizuelni aparati i oprema za elektronske igre, električni i elektronski aparati za igre uključeni u klasu 9; kompjuteri uključujući laptopove i prijenosne kompjutere; programirani elektronički sklopovi za prijenos podataka; elektronski i satelitski navigacijski i pozicijski aparati i instrumenti uključujući GPS (globalni pozicijski sistem); uređaji stolno montirani ili montirani u

autu, koji imaju ugrađen zvučnik koji omogućava upotrebu telefona bez upotrebe ruku; podloga za telefonski set u automobilu; dijelovi i oprema uključeni u klasu 9 za sve navedene robe.;

38 Telekomunikacije; mobilne i fiksne telekomunikacije, i usluge satelita, stanične, i radio komunikacijske usluge; lizing i iznajmljivanje telekomunikacija, telefonskih i komunikacijskih aparata i instrumenata; komunikacija informacijama (uključujući web stranice), podacima putem radija, telekomunikacijama i putem satelita; telefonske usluge, usluge mobilne telefonije, usluge sakupljanja i prijenosa poruka, usluge radio paginga, usluge preusmjerenja poziva, usluge telefonske sekretarice, usluge imenika i elektronske pošte; prijenos, dostava i primanje zvuka, podataka, slika, muzike i informacija; usluge ličnih brojeva; zajam zamjenske opreme za telekomunikacijske i komunikacijske aparate i instrumente u slučaju kvara, gubitka ili krađe; omogućavanje usluga Interneta, posebno usluge pristupa Internetu, omogućavanje lokacijskih baziranih usluga za telekomunikacijske i komunikacijske aparate i instrumente; omogućavanje bežičnih aplikacija koje se odnose na usluge protokola, uključujući one koji koriste sigurni komunikacijski kanal; omogućavanje informacija vezanih za ili koje identificiraju telekomunikacijske i komunikacijske aparate i instrumente; emitovanje ili prijenos radijskih ili televizijskih programa; usluge prijenosa poruka, slanje, primanje i prosljeđivanje poruka u obliku teksta, audio, grafičkih prikaza ili video ili kombinacije ovih formata; opće usluge slanja poruka; usluge govorne pošte; usluge video konferencija; usluge video telefona, omogućavanje telekomunikacijskih veza sa kompjuterskim bazama podataka ili Internet ili druge elektronske mreže; omogućavanje pristupa audio, video i podatkovnim web stranicama iz baze podataka, Interneta ili druge elektronske mreže; dostava audia, videa i podataka putem telekomunikacija; upravljanje strojevima za pretraživanje; usluge baze podataka za telekomunikacije i komunikacije, uključujući omogućavanje korisniku da skine (dovnloadira) digitalni sadržaj sa mreže i servera na individualnu bazu podataka; omogućavanje pristupa telekomunikacijskim infrastruktura za druge operatore; omogućavanje i upravljanje elektronskim konferencijama, grupama za razgovor i chat sobama; iznajmljivanje, lizing i najam aparata, instrumenata, instalacija ili komponenata za upotrebu u omogućavanju predhodno navedenih usluga; usluge savjetovanja, informacija i konsultacija vezane za sve prethodno navedeno.;

42 Usluge programiranja; usluge baza podataka; usluge iznajmljivanja vezane za opremu za obradu podataka i kompjutera; usluge projektovanja i planiranja vezane za telekomunikacije.

- (111) **BAZ2123272** (181) 10/03/2031
 (210) BAZ2123272A (220) 10/03/2021
 (151) 20/07/2022
 (732) **Dioničko društvo BH Telecom Sarajevo**
Franca Lehara br. 7, Sarajevo, BA
 (591) narandžasta
 (540)



(531) 24.17,27.5,29.1

(511)

9 Električni i elektronski telekomunikacijski uređaji, telefonski i komunikacijski aparati i instrumenti, aparati i instrumenti za komunikaciju podacima; aparati i instrumenti za procesiranje, prijenos, pohranjivanje, sakupljanje, primanje i pristup podacima u obliku kodiranih podataka, teksta, audio, grafičkih prikaza ili videa ili kombinacija ovih formata; aparati za procesiranje slika, instrumenti i oprema; fotografski aparati; modemi; kodirane kartice; pametne kartice; hologrami; mediji za pohranjivanje informacija, podataka, slika i zvuka; prazne i predhodno nasnimljene magnetske kartice; kartice koje sadrže mikroprocesore; čip kartice; elektronske identifikacijske kartice; telefonske kartice; telefonske kreditne kartice; kreditne kartice; debitne kartice; kartice za elektronske igre dizajnirane za upotrebu sa telefonima; magnetski, digitalni i optički nosači podataka; magnetski, digitalni i optički mediji za snimanje i pohranjivanje podataka (prazni i predhodno nasnimljeni); kompjuterski softver, uključujući kompjuterski softver dobavljen sa kompjuterske baze podataka, Interneta ili druge elektronske mreže; elektronske publikacije (koje se mogu preuzeti), pribavljene on-line sa kompjuterskih baza podataka, Interneta ili drugih elektronskih mreža; strojno čitani mediji; digitalni audio, video, i podaci (koje se mogu preuzeti) pribavljeni sa kompjuterske baze podataka ili Interneta, uključujući MP3 Internet stranice; MP3 plejere (čitače), džepna računala (PDA); aparati i instrumenti za satelitski primanje i prijenos; aparati za dovnloadiranje audia, videa i podataka sa Interneta; punjači baterija za upotrebu za telekomunikacijskim aparatima; baterije; adapteri za upotrebu sa telekomunikacijskim i komunikacijskim aparatima ili instrumentima; radio telefoni, mobilni i fiksni telefoni; filmovi, video, muzika, audio, audio-vizuelne i grafičke slike koje se mogu dovnloadirati iz kompjuterske baze podataka, Interneta ili druge elektronske mreže; televizijski aparati i instrumenti; radio i televizijski prijenosnici i prijemnici za emitiranje; aparati za pristup emitiranju ili prenesenim programima; električni i elektronski dodaci i vanjska oprema dizajnirana i prilagođena za upotrebu telekomunikacijskim i komunikacijskim aparatima i instrumentima, kompjuteri, audio-vizuelni aparati i oprema za elektronske igre, električni i elektronski aparati za igre uključeni u klasu 9; kompjuteri uključujući laptopove i prijenosne kompjutere; programirani elektronički sklopovi za prijenos podataka; elektronski i satelitski navigacijski i pozicijski aparati i instrumenti uključujući GPS (globalni

pozicijski sistem); uređaji stolno montirani ili montirani u autu, koji imaju ugrađen zvučnik koji omogućava upotrebu telefona bez upotrebe ruku; podloga za telefonski set u automobilu; dijelovi i oprema uključeni u klasu 9 za sve navedene robe.;

38 Telekomunikacije; mobilne i fiksne telekomunikacije, i usluge satelita, stanične, i radio komunikacijske usluge; lizing i iznajmljivanje telekomunikacija, telefonskih i komunikacijskih aparata i instrumenata; komunikacija informacijama (uključujući web stranice), podacima putem radija, telekomunikacijama i putem satelita; telefonske usluge, usluge mobilne telefonije, usluge sakupljanja i prijenosa poruka, usluge radio paginga, usluge preusmjerenja poziva, usluge telefonske sekretarice, usluge imenika i elektronske pošte; prijenos, dostava i primanje zvuka, podataka, slika, muzike i informacija; usluge ličnih brojeva; zajam zamjenske opreme za telekomunikacijske i komunikacijske aparate i instrumente u slučaju kvara, gubitka ili krađe; omogućavanje usluga Interneta, posebno usluge pristupa Internetu, omogućavanje lokacijskih baziranih usluga za telekomunikacijske i komunikacijske aparate i instrumente; omogućavanje bežičnih aplikacija koje se odnose na usluge protokola, uključujući one koji koriste sigurni komunikacijski kanal; omogućavanje informacija vezanih za ili koje identificiraju telekomunikacijske i komunikacijske aparate i instrumente; emitovanje ili prijenos radijskih ili televizijskih programa; usluge prijenosa poruka, slanje, primanje i prosljeđivanje poruka u obliku teksta, audio, grafičkih prikaza ili video ili kombinacije ovih formata; opće usluge slanja poruka; usluge govorne pošte; usluge video konferencija; usluge video telefona, omogućavanje telekomunikacijskih veza sa kompjuterskim bazama podataka ili Internet ili druge elektronske mreže; omogućavanje audio, video i podatkovnim web stranicama iz baze podataka, Interneta ili druge elektronske mreže; dostava audia, videa i podataka putem telekomunikacija; upravljanje strojevima za pretraživanje; usluge baze podataka za telekomunikacije i komunikacije, uključujući omogućavanje korisniku da skine (dovnloadira) digitalni sadržaj sa mreže i servera na individualnu bazu podataka; omogućavanje pristupa telekomunikacijskim infrastrukturem za druge operatere; omogućavanje i upravljanje elektronskim konferencijama, grupama za razgovor i chat sobama; iznajmljivanje, lizing i najam aparata, instrumenata, instalacija ili komponenata za upotrebu u omogućavanju predhodno navedenih usluga; usluge savjetovanja, informacija i konsultacija vezane za sve prethodno navedeno. ;

42 Usluge programiranja; usluge baza podataka; usluge iznajmljivanja vezane za opremu za obradu podataka i kompjutera; usluge projektovanja i planiranja vezane za telekomunikacije.

(111) **BAZ2123273** (181) 10/03/2031
 (210) BAZ2123273A (220) 10/03/2021
 (151) 20/07/2022

(732) **Dioničko društvo BH Telecom Sarajevo**
Franca Lehara br. 7, Sarajevo, BA

(591) narandžasta
 (540)



(531) 24.17,27.5,29.1

(511)

9 Električni i elektronski telekomunikacijski uređaji, telefonski i komunikacijski aparati i instrumenti, aparati i instrumenti za komunikaciju podacima; aparati i instrumenti za procesiranje, prijenos, pohranjivanje, sakupljanje, primanje i pristup podacima u obliku kodiranih podataka, teksta, audio, grafičkih prikaza ili videa ili kombinacija ovih formata; aparati za procesiranje slika, instrumenti i oprema; fotografski aparati; modemi; kodirane kartice; pametne kartice; hologrami; mediji za pohranjivanje informacija, podataka, slika i zvuka; prazne i predhodno nasnimljene magnetske kartice; kartice koje sadrže mikroprocesore; čip kartice; elektronske identifikacijske kartice; telefonske kartice; telefonske kreditne kartice; kreditne kartice; debitne kartice; kartice za elektronske igre dizajnirane za upotrebu sa telefonima; magnetski, digitalni i optički nosači podataka; magnetski, digitalni i optički mediji za snimanje i pohranjivanje podataka (prazni i predhodno nasnimljeni); kompjuterski softver, uključujući kompjuterski softver dobavljen sa kompjuterske baze podataka, Interneta ili druge elektronske mreže; elektronske publikacije (koje se mogu preuzeti), pribavljene on-line sa kompjuterskih baza podataka, Interneta ili drugih elektronskih mreža; strojno čitani mediji; digitalni audio, video, i podaci (koje se mogu preuzeti) pribavljeni sa kompjuterske baze podataka ili Interneta, uključujući MP3 Internet stranice; MP3 plejere (čitače), džepna računala (PDA); aparati i instrumenti za satelitsko primanje i prijenos; aparati za dovnloadiranje audia, videa i podataka sa Interneta; punjači baterija za upotrebu za telekomunikacijskim aparatima; baterije; adapteri za upotrebu sa telekomunikacijskim i komunikacijskim aparatima ili instrumentima; radio telefoni, mobilni i fiksni telefoni; filmovi, video, muzika, audio, audio-vizuelne i grafičke slike koje se mogu dovnloadirati iz kompjuterske baze podataka, Interneta ili druge elektronske mreže; televizijski aparati i instrumenti; radio i televizijski prijenosnici i prijemnici za emitiranje; aparati za pristup emitiranju ili prenesenim programima; električni i elektronski dodaci i vanjska oprema dizajnirana i prilagođena za upotrebu telekomunikacijskim i komunikacijskim aparatima i instrumentima, kompjuteri, audio-vizuelni aparati i oprema za elektronske igre, električni i elektronski aparati za igre uključeni u klasu 9; kompjuteri uključujući laptopove i prijenosne kompjutere; programirani elektronički sklopovi za prijenos podataka; elektronski i satelitski navigacijski i pozicijski aparati i instrumenti uključujući GPS (globalni pozicijski sistem); uređaji stolno montirani ili montirani u

autu, koji imaju ugrađen zvučnik koji omogućava upotrebu telefona bez upotrebe ruku; podloga za telefonski set u automobilu; dijelovi i oprema uključeni u klasu 9 za sve navedene robe.;

38 Telekomunikacije; mobilne i fiksne telekomunikacije, i usluge satelita, stanične, i radio komunikacijske usluge; lizing i iznajmljivanje telekomunikacija, telefonskih i komunikacijskih aparata i instrumenata; komunikacija informacijama (uključujući web stranice), podacima putem radija, telekomunikacijama i putem satelita; telefonske usluge, usluge mobilne telefonije, usluge sakupljanja i prijenosa poruka, usluge radio paginga, usluge preusmjeravanja poziva, usluge telefonske sekretarice, usluge imenika i elektronske pošte; prijenos, dostava i primanje zvuka, podataka, slika, muzike i informacija; usluge ličnih brojeva; zajam zamjenske opreme za telekomunikacijske i komunikacijske aparate i instrumente u slučaju kvara, gubitka ili krađe; omogućavanje usluga Interneta, posebno usluge pristupa Internetu, omogućavanje lokacijskih baziranih usluga za telekomunikacijske i komunikacijske aparate i instrumente; omogućavanje bežičnih aplikacija koje se odnose na usluge protokola, uključujući one koji koriste sigurni komunikacijski kanal; omogućavanje informacija vezanih za ili koje identificiraju telekomunikacijske i komunikacijske aparate i instrumente; emitovanje ili prijenos radijskih ili televizijskih programa; usluge prijenosa poruka, slanje, primanje i prosljeđivanje poruka u obliku teksta, audio, grafičkih prikaza ili video ili kombinacije ovih formata; opće usluge slanja poruka; usluge govorne pošte; usluge video konferencija; usluge video telefona, omogućavanje telekomunikacijskih veza sa kompjuterskim bazama podataka ili Internet ili druge elektronske mreže; omogućavanje pristupa audio, video i podatkovnim web stranicama iz baze podataka, Interneta ili druge elektronske mreže; dostava audia, videa i podataka putem telekomunikacija; upravljanje strojevima za pretraživanje; usluge baze podataka za telekomunikacije i komunikacije, uključujući omogućavanje korisniku da skine (dovvnloadira) digitalni sadržaj sa mreže i servera na individualnu bazu podataka; omogućavanje pristupa telekomunikacijskim infrastrukturem za druge operatore; omogućavanje i upravljanje elektronskim konferencijama, grupama za razgovor i chat sobama; iznajmljivanje, lizing i najam aparata, instrumenata, instalacija ili komponenata za upotrebu u omogućavanju predhodno navedenih usluga; usluge savjetovanja, informacija i konsultacija vezane za sve prethodno navedeno.;

42 Usluge programiranja; usluge baza podataka; usluge iznajmljivanja vezane za opremu za obradu podataka i kompjutera; usluge projektovanja i planiranja vezane za telekomunikacije.

- (111) **BAZ2123274** (181) 10/03/2031
 (210) BAZ2123274A (220) 10/03/2021
 (151) 20/07/2022
 (732) **Dioničko društvo BH Telecom Sarajevo**
Franca Lehara br. 7, Sarajevo, BA
 (591) narandžasta
 (540)



- (531) 24.17,27.5,29.1
 (511)

9 Električni i elektronski telekomunikacijski uređaji, telefonski i komunikacijski aparati i instrumenti, aparati i instrumenti za komunikaciju podacima; aparati i instrumenti za procesiranje, prijenos, pohranjivanje, sakupljanje, primanje i pristup podacima u obliku kodiranih podataka, teksta, audio, grafičkih prikaza ili videa ili kombinacija ovih formata; aparati za procesiranje slika, instrumenti i oprema; fotografski aparati; modemi; kodirane kartice; pametne kartice; hologrami; mediji za pohranjivanje informacija, podataka, slika i zvuka; prazne i predhodno nasnimljene magnetske kartice; kartice koje sadrže mikroprocesore; čip kartice; elektronske identifikacijske kartice; telefonske kartice; telefonske kreditne kartice; kreditne kartice; debitne kartice; kartice za elektronske igre dizajnirane za upotrebu sa telefonima; magnetski, digitalni i optički nosači podataka; magnetski, digitalni i optički mediji za snimanje i pohranjivanje podataka (prazni i predhodno nasnimljeni); kompjuterski softver, uključujući kompjuterski softver dobavljen sa kompjuterske baze podataka, Interneta ili druge elektronske mreže; elektronske publikacije (koje se mogu preuzeti), pribavljene on-line sa kompjuterskih baza podataka, Interneta ili drugih elektronskih mreža; strojno čitani mediji; digitalni audio, video, i podaci (koje se mogu preuzeti) pribavljeni sa kompjuterske baze podataka ili Interneta, uključujući MP3 Internet stranice; MP3 plejere (čitače), džepna računala (PDA); aparati i instrumenti za satelitsko primanje i prijenos; aparati za downloadiranje audia, videa i podataka sa Interneta; punjači baterija za upotrebu za telekomunikacijskim aparatima; baterije; adapteri za upotrebu sa telekomunikacijskim i komunikacijskim aparatima ili instrumentima; radio telefoni, mobilni i fiksni telefoni; filmovi, video, muzika, audio, audio-vizuelne i grafičke slike koje se mogu downloadirati iz kompjuterske baze podataka, Interneta ili druge elektronske mreže; televizijski aparati i instrumenti; radio i televizijski prijenosnici i prijemnici za emitiranje; aparati za pristup emitiranju ili prenesenim programima; električni i elektronski dodaci i vanjska oprema dizajnirana i prilagođena za upotrebu telekomunikacijskim i komunikacijskim aparatima i instrumentima, kompjuteri, audio-vizuelni aparati i oprema za elektronske igre, električni i elektronski aparati za igre uključeni u klasu 9; kompjuteri uključujući laptopove i prijenosne kompjutere; programirani elektronički sklopovi za prijenos podataka; elektronski i satelitski navigacijski i pozicionirajući aparati i instrumenti uključujući GPS (globalni pozicionirajući sistem); uređaji stolno montirani ili montirani u autu, koji imaju ugrađen zvučnik koji omogućava upotrebu

telefona bez upotrebe ruku; podloga za telefonski set u automobilu; dijelovi i oprema uključeni u klasu 9 za sve navedene robe.;

38 Telekomunikacije; mobilne i fiksne telekomunikacije, i usluge satelita, stanične, i radio komunikacijske usluge; lizing i iznajmljivanje telekomunikacija, telefonskih i komunikacijskih aparata i instrumenata; komunikacija informacijama (uključujući web stranice), podacima putem radia, telekomunikacijama i putem satelita; telefonske usluge, usluge mobilne telefonije, usluge sakupljanja i prijenosa poruka, usluge radio paginga, usluge preusmjeravanja poziva, usluge telefonske sekretarice, usluge imenika i elektronske pošte; prijenos, dostava i primanje zvuka, podataka, slika, muzike i informacija; usluge ličnih brojeva; zajam zamjenske opreme za telekomunikacijske i komunikacijske aparate i instrumente u slučaju kvara, gubitka ili krađe; omogućavanje usluga Interneta, posebno usluge pristupa Internetu, omogućavanje lokacijskih baziranih usluga za telekomunikacijske i komunikacijske aparate i instrumente; omogućavanje bežičnih aplikacija koje se odnose na usluge protokola, uključujući one koji koriste sigurni komunikacijski kanal; omogućavanje informacija vezanih za ili koje identificiraju telekomunikacijske i komunikacijske aparate i instrumente; emitovanje ili prijenos radijskih ili televizijskih programa; usluge prijenosa poruka, slanje, primanje i prosljeđivanje poruka u obliku teksta, audio, grafičkih prikaza ili video ili kombinacije ovih formata; opće usluge slanja poruka; usluge govorne pošte; usluge video konferencija; usluge video telefona, omogućavanje telekomunikacijskih veza sa kompjuterskim bazama podataka ili Internet ili druge elektronske mreže; omogućavanje pristupa audio, video i podatkovnim web stranicama iz baze podataka, Interneta ili druge elektronske mreže; dostava audia, videa i podataka putem telekomunikacija; upravljanje strojevima za pretraživanje; usluge baze podataka za telekomunikacije i komunikacije, uključujući omogućavanje korisniku da skine (downloadira) digitalni sadržaj sa mreže i servera na individualnu bazu podataka; omogućavanje pristupa telekomunikacijskim infrastrukturama za druge operatore; omogućavanje i upravljanje elektronskim konferencijama, grupama za razgovor i chat sobama; iznajmljivanje, lizing i najam aparata, instrumenata, instalacija ili komponenata za upotrebu u omogućavanju predhodno navedenih usluga; usluge savjetovanja, informacija i konsultacija vezane za sve prethodno navedeno.;

42 Usluge programiranja; usluge baza podataka; usluge iznajmljivanja vezane za opremu za obradu podataka i kompjutera; usluge projektovanja i planiranja vezane za telekomunikacije.

(111) **BAZ2123275** (181) 10/03/2031

(210) BAZ2123275A (220) 10/03/2021

(151) 20/07/2022

(732) **Dioničko društvo BH Telecom Sarajevo****Franca Lehara br. 7, Sarajevo, BA**

(591) narandžasta

(540)



(531) 24.17,27.5,29.1

(511)

9 Električni i elektronski telekomunikacijski uređaji, telefonski i komunikacijski aparati i instrumenti, aparati i instrumenti za komunikaciju podacima; aparati i instrumenti za procesiranje, prijenos, pohranjivanje, sakupljanje, primanje i pristup podacima u obliku kodiranih podataka, teksta, audio, grafičkih prikaza ili videa ili kombinacija ovih formata; aparati za procesiranje slika, instrumenti i oprema; fotografski aparati; modemi; kodirane kartice; pametne kartice; hologrami; mediji za pohranjivanje informacija, podataka, slika i zvuka; prazne i predhodno nasnimljene magnetske kartice; kartice koje sadrže mikroprocesore; čip kartice; elektronske identifikacijske kartice; telefonske kartice; telefonske kreditne kartice; kreditne kartice; debitne kartice; kartice za elektronske igre dizajnirane za upotrebu sa telefonima; magnetski, digitalni i optički nosači podataka; magnetski, digitalni i optički mediji za snimanje i pohranjivanje podataka (prazni i predhodno nasnimljeni); kompjuterski softver, uključujući kompjuterski softver dobavljen sa kompjuterske baze podataka, Interneta ili druge elektronske mreže; elektronske publikacije (koje se mogu preuzeti), pribavljene on-line sa kompjuterskih baza podataka, Interneta ili drugih elektronskih mreža; strojno čitani mediji; digitalni audio, video, i podaci (koje se mogu preuzeti) pribavljeni sa kompjuterske baze podataka ili Interneta, uključujući MP3 Internet stranice; MP3 plejere (čitače), džepna računala (PDA); aparati i instrumenti za satelitsko primanje i prijenos; aparati za dovnloadiranje audia, videa i podataka sa Interneta; punjači baterija za upotrebu za telekomunikacijskim aparatima; baterije; adapteri za upotrebu sa telekomunikacijskim i komunikacijskim aparatima ili instrumentima; radio telefoni, mobilni i fiksni telefoni; filmovi, video, muzika, audio, audio-vizuelne i grafičke slike koje se mogu dovnloadirati iz kompjuterske baze podataka, Interneta ili druge elektronske mreže; televizijski aparati i instrumenti; radio i televizijski prijenosnici i prijemnici za emitiranje; aparati za pristup emitiranju ili prenesenim programima; električni i elektronski dodaci i vanjska oprema dizajnirana i prilagođena za upotrebu telekomunikacijskim i komunikacijskim aparatima i instrumentima, kompjuteri, audio-vizuelni aparati i oprema za elektronske igre, električni i elektronski aparati za igre uključeni u klasu 9; kompjuteri uključujući laptopove i prijenosne kompjutere; programirani elektronički sklopovi za prijenos podataka; elektronski i satelitski navigacijski i pozicijski aparati i instrumenti uključujući GPS (globalni pozicijski sistem); uređaji stolno montirani ili montirani u

autu, koji imaju ugrađen zvučnik koji omogućava upotrebu telefona bez upotrebe ruku; podloga za telefonski set u automobilu; dijelovi i oprema uključeni u klasu 9 za sve navedene robe.;

38 Telekomunikacije; mobilne i fiksne telekomunikacije, i usluge satelita, stanične, i radio komunikacijske usluge; lizing i iznajmljivanje telekomunikacija, telefonskih i komunikacijskih aparata i instrumenata; komunikacija informacijama (uključujući web stranice), podacima putem radija, telekomunikacijama i putem satelita; telefonske usluge, usluge mobilne telefonije, usluge sakupljanja i prijenosa poruka, usluge radio paginga, usluge preusmjerenja poziva, usluge telefonske sekretarice, usluge imenika i elektronske pošte; prijenos, dostava i primanje zvuka, podataka, slika, muzike i informacija; usluge ličnih brojeva; zajam zamjenske opreme za telekomunikacijske i komunikacijske aparate i instrumente u slučaju kvara, gubitka ili krađe; omogućavanje usluga Interneta, posebno usluge pristupa Internetu, omogućavanje lokacijskih baziranih usluga za telekomunikacijske i komunikacijske aparate i instrumente; omogućavanje bežičnih aplikacija koje se odnose na usluge protokola, uključujući one koji koriste sigurni komunikacijski kanal; omogućavanje informacija vezanih za ili koje identificiraju telekomunikacijske i komunikacijske aparate i instrumente; emitovanje ili prijenos radijskih ili televizijskih programa; usluge prijenosa poruka, slanje, primanje i prosljeđivanje poruka u obliku teksta, audio, grafičkih prikaza ili video ili kombinacije ovih formata; opće usluge slanja poruka; usluge govorne pošte; usluge video konferencija; usluge video telefona, omogućavanje telekomunikacijskih veza sa kompjuterskim bazama podataka ili Internet ili druge elektronske mreže; omogućavanje pristupa audio, video i podatkovnim web stranicama iz baze podataka, Interneta ili druge elektronske mreže; dostava audia, videa i podataka putem telekomunikacija; upravljanje strojevima za pretraživanje; usluge baze podataka za telekomunikacije i komunikacije, uključujući omogućavanje korisniku da skine (dovnloadira) digitalni sadržaj sa mreže i servera na individualnu bazu podataka; omogućavanje pristupa telekomunikacijskim infrastrukturaama za druge operatere; omogućavanje i upravljanje elektronskim konferencijama, grupama za razgovor i chat sobama; iznajmljivanje, lizing i najam aparata, instrumenata, instalacija ili komponenata za upotrebu u omogućavanju predhodno navedenih usluga; usluge savjetovanja, informacija i konsultacija vezane za sve prethodno navedeno.;

42 Usluge programiranja; usluge baza podataka; usluge iznajmljivanja vezane za opremu za obradu podataka i kompjutera; usluge projektovanja i planiranja vezane za telekomunikacije.

- (111) **BAZ2123279** (181) 11/03/2031
 (210) BAZ2123279A (220) 11/03/2021
 (151) 21/07/2022
 (732) **Eli Lilly and Company**
**Lilly Corporate Center, Indianapolis,
 Indiana 46285, US**
 (740) "Živko Mijatović & Partners" d.o.o.
 (540)

LYUMJEV

- (511)
 5 Farmaceutski preparati, naročito, farmaceutski preparati za liječenje dijabetesa.

- (111) **BAZ2123280** (181) 11/03/2031
 (210) BAZ2123280A (220) 11/03/2021
 (151) 18/07/2022
 (732) **Teknoxgroup BH d.o.o.**
**Rajlovačka cesta bb, 71000 Sarajevo,
 BA**
 (740) Marić & Co. d.o.o. Sarajevo
 (540)

Teknoxgroup

- (511)
 4 Industrijska ulja i masti; maziva; jedinjenja za skupljanje prašine kvašenjem i vezivanjem; goriva (uključujući motorna tečna goriva) i materijali za osvjetljavanje; svijeće i fitilji za osvjetljavanje; diezel gorivo; motorno gorivo; aditivi za gorivo; smjese protiv zaribavanja; smješe za voskiranje; preparati za ograničavanje kugličnih i valjkastih ležajeva i čahura; etar.;

6 Obični metali i njihove legure; metalni građevinski materijali; metalne prijenosne građevine; materijali od metala za željezničke šine; neelektrični kablovi i žice od običnog metala; bravarski proizvodi; mali metalni gvoždarski proizvodi; cjevčice i cijevi od metala; sefovi; proizvodi od običnih metala koji nisu uključeni u drugim klasama; rude; sredstva za pričvršćivanje, obezbjeđivanje i zaptivanje; čepovi, trake, štipaljke, navtke, vijci, zavrtnji, prstenovi, osovinice, podloške, zaptivači, veze, cijevne spojnice, veze od metala, zapušači, kapice, zatvarači, obujmice, stezaljke, spojnice, kuke, karike, ekseri, klinovi, zakivke, zaštite, rezervoari, ispusni čepovi, sigurnosna rascjepka, rukavci viljuške, trnovi za zatvaranje, zavrtnji sa okcem, elastični osigurači; umeci sa navojem; kišni kolektori i poklopci za drenažne cijevi i crijeva; cijevni nastavci; usmjerivači; rešetke; ploče; pružni elementi; mengele; elektrode za zavarivanje; kabl i žica; cijevi u crijeva; lanci, poveske i remenice; bedževi; zvana; brave i katanci; tablice sa brojevima; kvake za vrata od metala; znakovi koji ne svijetle i koji nisu mehanički; signalne table koje ne svijetle i koje nisu mehaničke; materijali od metala za ojačanje; dijelovi

i oprema za svu naprijed pomenutu robu; dijelovi uključeni u Klasu 6 za kopnena vozila, poljoprivredne mašine, i mašine za zemljane radove, naime: vijci, metalne štipaljke za cijevi, metalni zaptivači, metalne zaptivke, metalni prstenovi, metalne cijevne obujmice, metalni vijci, metalni cijevni konektori, metalni poklopci za cijevne završetke, metalna cijevna armatura, metalni cilindri za komprimovani gas ili tečnosti koji se prodaju prazni, metalni pričvršćivači sa navojem, zakivke, zaptivke, metalne cijevne štipaljke, i metalna crijevna armatura.;

7 Mašine i mašinski alati; motori i pogonske mašine (osim za kopnena vozila); mašinske spojnice i transmisioni elementi (osim za kopnena vozila); poljoprivredne sprave koje nisu na ručni pogon; inkubatori za jaja; ventili; svjećice; filteri za vazduh (dijelovi mašina ili motora); regulatori za vodu; uljni filteri; spojnice; montažne prese; starteri; pumpe; kopači; bageri; buldožeri; utovarivači; uređaji za obaranje; uređaji za grupisanje; skrejperi; finišeri; poljoprivredne mašine; mašine za siječenje; kompaktori; skideri; filteri; kaiševi; lopatice; mašine za zemljane radove; mašine za radove na putu; mašine za podizanje tereta; poljoprivredni aparati instrumenti; parni valjci; šumarske mašine; cjevopolagači; mašine za sabijanje; kašike za mašine za zemljane radove; hidrauličke dizalice; mašine i aparati za zavarivanje; višenamjenske mašine na gusjenicama; mašine za profilisanje kolovoza; kultivatori; motorni grejderi, regulatori odnosa goriva i vazduha; mlaznice za gorivo; separatori za vodu; grijači goriva; mašine za kultivaciju i žetvu i berbu, vršalice, mašine za rezanje glavičastog povrća, žetelice, vezačice snopova, kosilice i drljače; plugovi i sakupljači sijena; mašine za isušivanje; mašine za kopanje, mješalice; kondenzatori vazduha; alternatori; anti-frikcioni ležajevi za mašine; anti-frikcione podloške za mašine; uređaji za sprječavanje zagađenja kod motora i pogonskih mašina; osovine za mašine; kružni prstenovi za ležajeve; konzole ležišta za mašine; ležajevi; trakasti transporteri; motori i brodski motori; obloge kočnica koje nisu za vozila; kočioni segmenti koji nisu za vozila; papučice kočnice koje nisu za vozila; četkice (dijelovi mašina); karburatori; kompresione mašine; kompresione pumpe; kompresori (mašine); instalacije za kondenzaciju; klipnjače za mašine, motore, i pogonske mašine; komandno-kontrolni kablovi za mašine, pogonske mašine ili motore; komandno-kontrolni mehanizmi za mašine, motore i pogonske mašine; strujni generatori; sjekačice (mašine); mašine za siječenje, glave cilindra za motore; cilindri za mašine; cilindri za motore i pogonske mašine; burgije za bušenje (dijelovi mašina); rezne glave (dijelovi mašina); mašine za bušenje, bušilice; dinamo kaiševi; dinamo četkice; dinamo; motori, koji nisu za kopnena vozila; kaiševi ventilatora za motore i pogonske mašine; ventilatori za motore i pogonske mašine; aparati za konverziju goriva za motore sa unutrašnjim sagorijevanjem; ekonomajzeri goriva za motore i pogonske mašine; mjenjači koji nisu za kopnena vozila; zupčanici, koji nisu za kopnena vozila; mašine za brušenje; zaštita (dijelovi mašina); čekići (dijelovi mašina); pneumatski čekići; mehanički ručni alati; aparati za utovar i istovar; dizalice; uređaji za držanje mašinskih alata; lijevci za mehaničko pražnjenje; dizalice (mašine); kosilice (mašine); kaiševi dizalica; aparati za podizanje; utovarne rampe; pumpe za podmazivanje; uređaji za podmazivanje (dijelovi mašina); mašinski zamajci; mašinski točko vi; aparati za mašinsku obradu; mašine za obradu metala; pištolji za nanošenje boje; mašine za farbanje; klipovi; pneumatski transporteri; prese; remenice; pumpe (mašine); nabijači (mašine); reduktori koji nisu za kopnena vozila; mehaničke lopate; kvačila; ležajevi za osovine mjenjača; regulatori brzine za mašine,

motore i pogonske mašine; mašine za raspršivanje; turbo prehranjivači; mašine za impregnaciju; mašine za rezanje navoja; vršilice; lanci i osovine za transmisije, koji nisu za kopnena vozila; transmisije za mašine; turbine koje nisu za kopnena vozila; turbokompresori; ventili (dijelovi za mašine); instalacije za pranje vozila; vulkanizerski aparati; aparati za pranje; mašine za odlaganje otpada (mašine); mašine za zalijevanje; dijelovi i oprema za svu gore navedenu robu; mehanički dijelovi motora za kopnena vozila, poljoprivredne mašine, i mašine za zemljane radove, naime, motori za startovanje, alternatori, klipovi, glave motora, dijelovi rashladnog sistema, turbo prehranjivači, dijelovi sistema za podmazivanje, vazdušni kompresori, i blokovi.;

9 Aparati i instrumenti, naučni, nautički, geodetski, električni, fotografski, kinematografski, optički, za vaganje, mjerenje, signalizaciju, kontrolu (inspekciju), spašavanje i nastavu; aparati i instrumenti za provođenje, prekid, transformaciju, akumulaciju, regulisanje i kontrolu elektriciteta; aparati za snimanje, prijenos i reprodukovanje zvuka ili slike; magnetni nosioci podataka; diskovi za snimanje; automatske mašine i mehanizmi za aparate koji se pokreću novcem ili žetonima; registar kase, računске mašine, oprema za obradu podataka i kompjuteri; aparati za gašenje požara; kompjuterski softver, bežični aparati (komplet), televizijski aparati (komplet), aparati i instrumenti za ispitivanje; kablovi i žice; kanali, prekidači, mjenjač pritiska, konektori, vezivni kablovi, osigurači, uređaji za ispitivanje kola, uređaji za ispitivanje napona; držači osigurača, transformatori, aparati za ispitivanje baterija za prodaju u kompletu; termostati, kontrolnici, i aparati i instrumenti za nivelisanje; trakasti metri i lenjiri; mikroskopi, tahometri; dijagnostički aparati i instrumenti; mjerači; termometri; alarmi, sirene, žmigajuće jedinice, reflektori, ogledala, antene, i punjači baterija; kompjuterski programi; kompjuterski softver; spojke; benzinske pumpe; libele; brave; radio aparati; baterije; starteri; aparati i instrumenti za kontrolu brzine; kablovi za akumulator; konektori za prodaju u kompletu; električni priključci; električne trake; regulatori temperature vode i sonde; ommetri; uređaji za ispitivanje baterija, priključci, detektori gasa; mjerači protoka; gorionici za rezanje; ommetri; alati za mjerenje pritiska; aparati za zavarivanje; pričvršćenje akumulatora na masu; konektori za privezivanje akumulatora; zaštitnici kanala i žice; aparati za hitno startovanje, sklopovi priključnica za hitan start; pretvarači napona; aparati za zavarivanje; dijelovi i oprema za svu gore navedenu robu; dijelovi i oprema koji su uključeni u Klasu 9 za kopnena vozila, poljoprivredne mašine, i mašine za zemljane radove, naime: pojačivači za bežičnu komunikaciju, antene, antene za bežične aparate za komunikaciju; audio oprema za vozila, naime, stereo uređaji, zvučnici, pojačivači, egalizeri, razvodnici, i kućišta zvučnika, akumulatori za vozila, uređaji za bežični radio prijenos, električne kontrolne table, električne svjetleće displej table, električni releji; instrumenti i komponente za elektronsku i optičku komunikaciju, naime, optički odašiljači; instrumenti i komponente za elektronsku i optičku komunikaciju, naime, optički prijemnici; instrumenti i komponente za elektronsku i optičku komunikaciju, naime, digitalni odašiljači, elektronski upravljački sistemi za mašine, sistemi za globalno pozicioniranje, laserski detektori objekata za upotrebu na vozilima, aparati za navigaciju vozila u vidu on-board kompjutera, radio aparata za vozila, regulatora napona, stabilizatora napona i voltmetara.;

12 Vozila; aparati za kretanje po zemlji, vazduhu ili vodi; traktori i motori za traktore; kamioni i prikolice za transport; šasije vozila; pneumatici za točkove na vozilu; točkovi; šine

za vozila; kamioni; kiperi; kopnena vozila koja obuhvataju aparate za utovar, nabijanje, postavljanje cijevi i ravnanje; ventili pneumatika; izduvni lonci; poklopci za izduvni sistem; prigušivači; hladnjaci i poklopci hladnjaka; hidraulički sistemi i hidraulički adapteri; spojnice; pumpe za vazduh; sirene; ogledala; blatobrani, zavjesice, zaštita od raspršivanja, zaklopke protiv raspršivanja; sjedišta i sigurnosni pojasevi; brisači za vjetrobran i metlice brisača za vjetrobran, aparati protiv proklizavanja; lanci protiv proklizavanja; kočnice za vozila; obloge kočnica za vozila; ekonomajzeri goriva; izduvni sistemi; hidraulički aparati za kopnena vozila; cerade za vozila; dijelovi i oprema za svu gore pomenutu robu; dijelovi i oprema koji su uključeni u Klasu 12 za kopnena vozila, poljoprivredne mašine i mašine za zemljane radove, naime: radilice, bregaste osovine, motori, ležajevi, klipnjače, obloge, transmisije za kopnena vozila, i strukturalni dijelovi i dijelovi za popravku i zamjenu.;

35 Oglašavanje i reklamiranje, vođenje komercijalnih poslova, komercijalna administracija, uredski poslovi.;

36 Osiguranje; finansijski poslovi; novčani (monetarni) poslovi; poslovi vezani za nepokretnosti.;

37 Izgradnja, popravci, usluge postavljanja, servisi za održavanje i popravku u oblasti mašina, vozila i prateće opreme u oblasti pomjeranja zemlje i rukovanja materijalom.;

39 Transportne usluge; pakovanje i skladištenje robe; organizovanje putovanja.

(111) **BAZ2123281** (181) 11/03/2031

(210) BAZ2123281A (220) 11/03/2021

(151) 18/07/2022

(732) **Teknoxgroup BH d.o.o.**

Rajlovačka cesta bb, 71000 Sarajevo, BA

(740) Marić & Co. d.o.o. Sarajevo

(540)

Teknoxgroup 

(531) 26.4,27.5

(511)

4 Industrijska ulja i masti; maziva; jedinjenja za skupljanje prašine kvašenjem i vezivanjem; goriva (uključujući motorna tečna goriva) i materijali za osvjetljavanje; svijeće i fitilji za osvjetljavanje; diezel gorivo; motorno gorivo; aditivi za gorivo; smjese protiv zaribavanja; smješe za voskiranje; preparati za ograničavanje kugličnih i valjkastih ležajeva i čahura; etar.;

6 Obični metali i njihove legure; metalni građevinski materijali; metalne prijenosne građevine; materijali od metala za željezničke šine; neelektrični kablovi i žice od običnog metala; bravarski proizvodi; mali metalni gvoždarski proizvodi; cjevčice i cijevi od metala; sefovi; proizvodi od običnih metala koji nisu uključeni u drugim klasama; rude; sredstva za pričvršćivanje, obezbjeđivanje i zaptivanje; čepovi, trake, štipaljke, navtke, vijci, zavrtnji, prstenovi,

osovnice, podloške, zaptivači, veze, cijevne spojnice, veze od metala, zapušači, kapice, zatvarači, obujmice, stezaljke, spojnice, kuke, karike, ekseri, klinovi, zakivke, zaštite, rezervoari, ispusni čepovi, sigurnosna rascjepka, rukavci viljuške, trnovi za zatvaranje, zavrtnji sa okcem, elastični osigurači; umeci sa navojem; kišni kolektori i poklopci za drenažne cijevi i crijeva; cijevni nastavci; usmjerivači; rešetke; ploče; pružni elementi; mengele; elektrode za zavarivanje; kabl i žica; cijevi u crijeva; lanci, poveske i remenice; bedževi; zvana; brave i katanci; tablice sa brojevima; kvake za vrata od metala; znakovi koji ne svijetle i koji nisu mehanički; signalne table koje ne svijetle i koje nisu mehaničke; materijali od metala za ojačanje; dijelovi i oprema za svu naprijed pomenutu robu; dijelovi uključeni u Klasu 6 za kopnena vozila, poljoprivredne mašine, i mašine za zemljane radove, naime: vijci, metalne štipaljke za cijevi, metalni zaptivači, metalne zaptivke, metalni prstenovi, metalne cijevne obujmice, metalni vijci, metalni cijevni konektori, metalni poklopci za cijevne završetke, metalna cijevna armatura, metalni cilindri za komprimovani gas ili tečnosti koji se prodaju prazni, metalni pričvršćivači sa navojem, zakivke, zaptivke, metalne cijevne štipaljke, i metalna crijevna armatura.;

7 Mašine i mašinski alati; motori i pogonske mašine (osim za kopnena vozila); mašinske spojnice i transmisioni elementi (osim za kopnena vozila); poljoprivredne sprave koje nisu na ručni pogon; inkubatori za jaja; ventili; svjećice; fiitri za vazduh (dijelovi mašina ili motora); regulatori za vodu; uljni filteri; spojnice; montažne prese; starteri; pumpe; kopači; bageri; buldožeri; utovarivači; uređaji za obaranje; uređaji za grupisanje; skrejperi; finišeri; poljoprivredne mašine; mašine za siječenje; kompaktori; skideri; filteri; kaiševi; lopatice; mašine za zemljane radove; mašine za radove na putu; mašine za podizanje tereta; poljoprivredni aparati instrumenti; parni valjci; šumarske mašine; cjevopolagači; mašine za sabijanje; kašike za mašine za zemljane radove; hidrauličke dizalice; mašine i aparati za zavarivanje; višenamjenske mašine na gusjenicama; mašine za profilisanje kolovoza; kultivatori; motorni grejderi, regulatori odnosa goriva i vazduha; mlaznice za gorivo; separatori za vodu; grijajući goriva; mašine za kultivaciju i žetvu i berbu, vršalice, mašine za rezanje glavičastog povrća, žetelice, vezačice snopova, kosilice i drljače; plugovi i sakupljači sijena; mašine za isušivanje; mašine za kopanje, mješalice; kondenzatori vazduha; alternatori; anti-frikcioni ležajevi za mašine; anti-frikcione podloške za mašine; uređaji za sprječavanje zagađenja kod motora i pogonskih mašina; osovine za mašine; kružni prstenovi za ležajeve; konzole ležišta za mašine; ležajevi; trakasti transporter; motori i brodski motori; obloge kočnica koje nisu za vozila; kočioni segmenti koji nisu za vozila; papučice kočnice koje nisu za vozila; četkice (dijelovi mašina); karburatori; kompresione mašine; kompresione pumpe; kompresori (mašine); instalacije za kondenzaciju; klipnjače za mašine, motore, i pogonske mašine; komandno-kontrolni kablovi za mašine, pogonske mašine ili motore; komandno-kontrolni mehanizmi za mašine, motore i pogonske mašine; strujni generatori; sjekačice (mašine); mašine za siječenje, glave cilindra za motore; cilindri za mašine; cilindri za motore i pogonske mašine; burgije za bušenje (dijelovi mašina); rezne glave (dijelovi mašina); mašine za bušenje, bušilice; dinamo kaiševi; dinamo četkice; dinamo; motori, koji nisu za kopnena vozila; kaiševi ventilatora za motore i pogonske mašine; ventilatori za motore i pogonske mašine; aparati za konverziju goriva za motore sa unutrašnjim sagorijevanjem; ekonomajzeri goriva za motore i pogonske mašine; mjenjači koji nisu za kopnena vozila; zupčanici, koji nisu za kopnena

vozila; mašine za brušenje; zaštita (dijelovi mašina); čekići (dijelovi mašina); pneumatski čekići; mehanički ručni alati; aparati za utovar i istovar; dizalice; uređaji za držanje mašinskih alata; lijevci za mehaničko pražnjenje; dizalice (mašine); kosilice (mašine); kaiševi dizalica; aparati za podizanje; utovarne rampe; pumpe za podmazivanje; uređaji za podmazivanje (dijelovi mašina); mašinski zamajci; mašinski točko vi; aparati za mašinsku obradu; mašine za obradu metala; pištolji za nanošenje boje; mašine za farbanje; klipovi; pneumatski transporter; prese; remenice; pumpe (mašine); nabijači (mašine); reduktori koji nisu za kopnena vozila; mehaničke lopate; kvačila; ležajevi za osovine mjenjača; regulatori brzine za mašine, motore i pogonske mašine; mašine za raspršivanje; turbo prehranjivači; mašine za impregnaciju; mašine za rezanje navoja; vršalice; lanci i osovine za transmisije, koji nisu za kopnena vozila; transmisije za mašine; turbine koje nisu za kopnena vozila; turbokompresori; ventili (dijelovi za mašine); instalacije za pranje vozila; vulkanizerski aparati; aparati za pranje; mašine za odlaganje otpada (mašine); mašine za zalijevanje; dijelovi i oprema za svu gore navedenu robu; mehanički dijelovi motora za kopnena vozila, poljoprivredne mašine, i mašine za zemljane radove, naime, motori za startovanje, alternatori, klipovi, glave motora, dijelovi rashladnog sistema, turbo prehranjivači, dijelovi sistema za podmazivanje, vazdušni kompresori, i blokovi.;

9 Aparati i instrumenti, naučni, nautički, geodetski, električni, fotografski, kinematografski, optički, za vaganje, mjerenje, signalizaciju, kontrolu (inspekciju), spašavanje i nastavu; aparati i instrumenti za provođenje, prekid, transformaciju, akumulaciju, regulisanje i kontrolu elektriciteta; aparati za snimanje, prijenos i reprodukciju zvuka ili slike; magnetni nosioci podataka; diskovi za snimanje; automatske mašine i mehanizmi za aparate koji se pokreću novcem ili žetonima; registar kase, računске mašine, oprema za obradu podataka i kompjuteri; aparati za gašenje požara; kompjuterski softver, bežični aparati (komplet), televizijski aparati (komplet), aparati i instrumenti za ispitivanje; kablovi i žice; kanali, prekidači, mjenjač pritiska, konektori, vezivni kablovi, osigurači, uređaji za ispitivanje kola, uređaji za ispitivanje napona; držači osigurača, transformatori, aparati za ispitivanje baterija za prodaju u kompletu; termostati, kontrolnici, i aparati i instrumenti za nivelisanje; trakasti metri i lenjiri; mikroskopi, tahometri; dijagnostički aparati i instrumenti; mjerači; termometri; alarmi, sirene, žmigajuće jedinice, reflektori, ogledala, antene, i punjači baterija; kompjuterski programi; kompjuterski softver; spojke; benzinske pumpe; libele; brave; radio aparati; baterije; starteri; aparati i instrumenti za kontrolu brzine; kablovi za akumulator; konektori za prodaju u kompletu; električni priključci; električne trake; regulatori temperature vode i sonde; ommetri; uređaji za ispitivanje baterija, priključci, detektori gasa; mjerači protoka; gorionici za rezanje; ommetri; alati za mjerenje pritiska; aparati za zavarivanje; pričvršćenje akumulatora na masu; konektori za privezivanje akumulatora; zaštitnici kanala i žice; aparati za hitno startovanje, sklopovi priključnica za hitan start; pretvarači napona; aparati za zavarivanje; dijelovi i oprema za svu gore navedenu robu; dijelovi i oprema koji su uključeni u Klasu 9 za kopnena vozila, poljoprivredne mašine, i mašine za zemljane radove, naime: pojačivači za bežičnu komunikaciju, antene, antene za bežične aparate za komunikaciju; audio oprema za vozila, naime, stereo uređaji, zvučnici, pojačivači, egalizeri, razvodnici, i kućišta zvučnika, akumulatori za vozila, uređaji za bežični radio prijenos, električne kontrolne table, električne svjetleće displej table, električni releji; instrumenti i komponente za elektronsku i

optičku komunikaciju, naime, optički odašiljači; instrumenti i komponente za elektronsku i optičku komunikaciju, naime, optički prijemnici; instrumenti i komponente za elektronsku i optičku komunikaciju, naime, digitalni odašiljači, elektronski upravljački sistemi za mašine, sistemi za globalno pozicioniranje, laserski detektori objekata za upotrebu na vozilima, aparati za navigaciju vozila u vidu on-board kompjutera, radio aparata za vozila, regulatora napona, stabilizatora napona i voltmetara.;

12 Vozila; aparati za kretanje po zemlji, vazduhu ili vodi; traktori i motori za traktore; kamioni i prikolice za transport; šasije vozila; pneumatici za točkove na vozilu; točkovi; šine za vozila; kamioni; kiperi; kopnena vozila koja obuhvataju aparate za utovar, nabijanje, postavljanje cijevi i ravnjanje; ventili pneumatika; izduvni lonci; poklopci za izduvni sistem; prigušivači; hladnjaci i poklopci hladnjaka; hidraulički sistemi i hidraulički adapteri; spojnice; pumpe za vazduh; sirene; ogledala; blatobrani, zavjesice, zaštita od raspršivanja, zaklopke protiv raspršivanja; sjedišta i sigurnosni pojasevi; brisači za vjetrobran i metlice brisača za vjetrobran, aparati protiv proklizavanja; lanci protiv proklizavanja; kočnice za vozila; obloge kočnica za vozila; ekonomajzeri goriva; izduvni sistemi; hidraulički aparati za kopnena vozila; cerade za vozila; dijelovi i oprema za svu gore pomenutu robu; dijelovi i oprema koji su uključeni u Klasu 12 za kopnena vozila, poljoprivredne mašine i mašine za zemljane radove, naime: radilice, bregaste osovine, motori, ležajevi, klipnjače, obloge, transmisije za kopnena vozila, i strukturalni dijelovi i dijelovi za popravku i zamjenu;

35 Oglašavanje i reklamiranje, vođenje komercijalnih poslova, komercijalna administracija, uredski poslovi.;

36 Osiguranje; finansijski poslovi; novčani (monetarni) poslovi; poslovi vezani za nepokretnosti.;

37 Izgradnja, popravci, usluge postavljanja, servisi za održavanje i popravku u oblasti mašina, vozila i prateće opreme u oblasti pomjeranja zemlje i rukovanja materijalom.;

39 Transportne usluge; pakovanje i skladištenje robe; organizovanje putovanja.

(111) **BAZ2123282** (181) 11/03/2031
(210) BAZ2123282A (220) 11/03/2021
(151) 18/07/2022

(732) **Ugostiteljska radnja "Kafe poslastičarnica Mamasita", vlasnica Vladana Runjevac**

Srpske dobrovoljačke garde 17, 76300 Bijeljina, BA

(740) Advokat dr Jovan Šarac

(591) crna, bijela, žuta, roza

(540)



(531) 8.1,8.7,27.5,29.1

(511)

30 Čokoladne torte kolači, voćni kolačići, čajni kolačići, čokoladne poslastice, kolači preliveni čokoladom, kolači od čokolade, kolači od badema, ekleri (kolači punjeni kremom), kolači u obliku pločica, tortelini, sladoledne torte, torte od sira, ledene voćne torte, torte od jagoda, torte sa glazurom, torte pavlova od lješnika, poslastice od tijesta koje sadrže kreme i voće, palačinci, pite, sladoled voćni sladoled mliječni sladoled konditorski sladoled.;

43 Bifei (snek barovi), kafeterije, kafici, koktel barovi, konsultanske odluke u vezi sa pripremom hrane pabovi, priprema obroka, pružanje savjeta o receptima, restorani, serviranje hrane i pića za goste, ukrašavanje hrane, ukrašavanje torti i kolača,

(111) **BAZ2123283** (181) 12/03/2031

(210) BAZ2123283A (220) 12/03/2021

(151) 21/07/2022

(732) **ALKALOID AD Skopje**

Boulevard Aleksandar Mkaedonski 12, 1000 Skopje, MK

(740) Živko Mijatović & Partners d.o.o.

(540)

FUREXTIL

(511)

5 Farmaceutski preparati, antibiotici.

- (111) **BAZ2123285** (181) 15/03/2031
 (210) BAZ2123285A (220) 15/03/2021
 (151) 18/07/2022
 (732) **The Procter & Gamble Company**
One Procter & Gamble Plaza,
Cincinnati, Ohio 45202, US
 (740) DR DIANA PROTIĆ TKALČIĆ &
 PARTNERS d.o.o.
 (540)

HAUTE COUTURE

- (511)
 3 Preparati za njegu, tretman i uljepšavanje tkanina; preparati za ispiranje naročito omekšivači; ulja za parfeme i mirise; mirisna vodica za upotrebu u domaćinstvu i za upotrebu na tkaninama; eterična ulja; preparati za parfemisanje zraka.

- (111) **BAZ2123288** (181) 15/03/2031
 (210) BAZ2123288A (220) 15/03/2021
 (151) 18/07/2022
 (732) **BANJALUČKA PIVARA D.O.O. BANJA LUKA**
Slatinska br. 8, 78000 Banja Luka, BA
 (540)

korporativNO

- (511)
 32 Pivo.;
 35 Oglašavanje, reklamiranje, usluge maloprodaje i veleprodaje piva.;
 39 Ambalažiranje i skladištenje robe.

- (111) **BAZ2123289** (181) 15/03/2031
 (210) BAZ2123289A (220) 15/03/2021
 (151) 07/07/2022
 (732) **BOSFOR STIL d.o.o. Živinice**
Maline, ul. Magistralni put bb, 75270
Živinice, BA
 (591) nijanse plave
 (540)



- (531) 3.7,3.13,27.5,29.1
 (511)

6 Harmonika vrata od metala, metalne ograde, balkonske ograde (metalne -), metalne konzole za vješanje prozorskih zavjesa, metalne žaluzine, metalne žaluzine [vanjske], žaluzine od metala, metalne vaniske žaluzine, horizontalne vanjske žaluzine, od metala, metalne roletne, vaniski metalne roletne, sigurnosne metalne roletne, metalne roletne za prozore, roletne [vanjske] od metala, metalna klizna (rolo) vrata s izolacionim svojstvima, vanjske metalne zavjese, metalne vodilice, metalna rolo vrata za sigurnosne potrebe.;

9 Upravljači za žaluzine (električni), senzori za roletne.;

11 Žaluzine za kontrolu svjetlosti, žaluzine za odbijanje svjetla.;

12 Žaluzine za prozore vozila.;

19 Harmonika vrata, nemetalna, žaluzine, nemetalne, horizontalne vanjske žaluzine (nemetalne ili netekstilne), termika žaluzine (nemetalne -) [u letvicama za vanjske prostore], nemetalne vanjske roletne, roletne [vanjske] od plastike, roletne od nemetalnih materijala, rolo vrata (nemetalna -), vertikalno dizajnirana rolo vrata (nemetalna), rolo vrata (nemetalna -) koja imaju izolaciona svojstva, nadstrešnice (nemetalne -), nadstrešnice (plastične -), nemetalna garažna vrata, garažna vrata (nemetalna -) za kućnu upotrebu.;

20 Žaluzine (unutrašnje), venecijaneri (žaluzine), unutrašnji prozorske žaluzine, upravljaj za venecijanere (žaluzine) neelektrini, vertikalne roletne [unutrašnje], termalne roletne [unutrašnje], unutrašnje roletne (rolo), prozorske roletne (unutrašnje), pločaste unutrašnje roletne, unutrašnje roletne (venecijaneri), metalne unutrašnje prozorske roletne, plastična oprema za roletne, roletne za zamraičvanje (unutrašnje), roletne od polivinilhlorida (unutrašnje), roletne za unutrašnju upotrebu, unutrašnja sjenila-roletne (kućanstvo), unutrašnje roletne od tekstila, halke (zavjese -), šipke za zavjese, prstenovi za zavjese, vodilice za zavjese, oprema za zavjese, klizači za zavjese, mehanizmi (nemetalni, neelektrični -) za rolo okna, paravani (namještaj), trake za vezivanje zavjesa, priključci za vješanje zavjesa, plastični prstenovi za držanje zavjesa, metalni prstenovi za držanje zavjesa, ručice za povlačenje zavjesa od nemetalnih materijala, stezaljke (nemetalne -) za učvršćivanje plisiranih zavjesa, drvene kuke za trakice za vezivanje zavjesa, mesingane kukice za trake za vezivanje zavjesa, plastične kukice za trake za vezivanje zavjesa, uređaji za povlačenje zavjesa, osim električno upravljanih.;

22 Vanjske roletne od tekstila, nemetalne nadstrešnice.;

24 Zavjese, čipkaste zavjese, gotove zavjese, zavjese (male zavjese za prozorska krila), zavjese za vrata, nabrane zavjese (zastori), dekorativne nabrane zavjese, tekstilna tkanina za upotrebu u proizvodnji zavjesa i zastora, tekstilna roba u komadima za izradu zavjesa i zastora.;

26 Trake za nabiranje zavjesa.;

27 Tepisi, tepisi (tekstilni), tepisi, ćilimi i otirači, otirači za obuću pred vratima, tepih staze.;

37 Ugradnja žaluzina, ugradnja vrata, vješanje zavjesa, popravak zavjesa.;

40 Izrada zavjesa, rezanje zavjesa, šivanje zavjesa, usluge izrade zavjesa po narudžbi,

(111) **BAZ2123290** (181) 15/03/2031
 (210) BAZ2123290A (220) 15/03/2021
 (151) 14/06/2022

(732) **Nissan Chemical Corporation, a Corporation organized and existing under the laws of Japan, Manufacturers and Merchants of**

5-1, Nihonbashi 2-chome, Chuo-ku, Tokyo, JP

(740) "MSA IP" vl. Dževad Ćoralić
 (540)

LEIMAY

(511)

5 Herbicidi, insekticidi, fungicidi; preparati za uništavanje korova i gljivica.

(111) **BAZ2123291** (181) 17/03/2031
 (210) BAZ2123291A (220) 17/03/2021
 (151) 27/07/2022

(732) **AGROHERC ORGANIC AGRICULTURE D.O.O. - MOSTAR**

Maršala Tita Br. 237 - Mostar, BA

(591) zlatna, plava, bijela
 (540)



(531) 2.3,26.4,27.5

(511)

3 Aromaterapijski preparati, aromatična esencijalna ulja, aromatična ulja, arome [esencijalna ulja], arome za hranu, koje su esencijalna ulja, arome za hranu od esencijalnih ulja, cvijetna voda, esencijalna biljna ulja, esencijalna ulja, esencijalna ulja za industrijsku upotrebu, esencijalna ulja za ličnu upotrebu, esencijalna ulja za primjenu u izradi mirisnih

proizvoda, esencijalna ulja za primjenu u proizvodnim procesima, esencijalna ulja za upotrebu u aromaterapiji, eterična ulja za smirenje živaca, eterični ekstrakti i ulja, miješana esencijalna ulja, mirisna ulja, mirisna ulja za proizvodnju kozmetičkih proizvoda, parfimerija, eterična ulja, prirodna ulja za kozmetičku upotrebu, prirodna esencijalna ulja, smilje [esencijalna ulja], ulja za aromaterapiju, ulja za njegu kože [nemedicinska], ulje zimzelenih biljaka, ulje za parfeme i mirise, ulje lavande, ulje bora, aromaterapijske kreme, aromaterapijski losioni, aromatična sredstva za mirise, aromatična sredstva za parfeme, baze za cvjetne mirise, cvijetni ekstrakti [za parfeme], lavandina voda, lavandino ulje za kozmetičku upotrebu, mirisna vodica, prirodna ulja za parfeme, balzami za kožu (nemedicinski), esencijalna ulja za njegu kože, gel za usporavanje starenja, hidratantne kreme protiv starenja, hidratantne kreme za kozmetičku upotrebu, hidratantne kreme za lice [kozmetičke], hidratantne kreme za upotrebu nakon sunčanja, hidratantni kozmetički proizvodi protiv starenja, hidratantni preparati za kožu, kozmetički preparati za njegu kože, kozmetički preparati za obnavljanje kože, kozmetički proizvodi za poboljšanje kože, krema protiv bora, krema za lice (nemedicinska -), krema za kožu, krema za tijelo, losion za usporavanje starenja, losioni protiv bora oko očiju, losioni za njegu kože [kozmetički], losioni za njegu lica i tijela, losioni za ruke, preparati za hidrataciju [kozmetika], preparati za njegu kože za uklanjanje bora, preparati za njegu lica, regenerator za kožu, serum protiv starenja, serum za kožu, nemedicinski, sredstva za umirivanje kože [nemedicinska], stimulativni losioni za kožu, nemedicinski, ulja za njegu kože [kozmetička], ulja za kozmetičke svrhe, ulja za ruke (nemedicinska), ulja za tijelo [kozmetika], ulja za upotrebu poslije sunčanja [kozmetika], ulje za tijelo u spreju.;

5 Farmaceutski, medicinski i veterinarski preparati, sanitarni proizvodi za upotrebu u medicini, dijetetska hrana i supstance prilagođene za upotrebu u medicini ili veterinarsku upotrebu, hrana za bebe, dijetetski dodaci (dodaci ishrani) za ljude i životinje, dezinfekciona sredstva.;

29 Biljna ulja za hranu, ekstra djevičansko maslinovo ulje za ishranu, ekstra djevičansko maslinovo ulje, maslinovo ulje, maslinovo ulje za ishranu.;

31 Bobice smreke/kleke, bobice, svježe, masline, svježe, nar [šipak], organski uzgojeno svježe voće, sirove masline, sirovo voće, smilje [gram], svježe voće i povrće, svježe voće, orašasti plodovi, povrće i aromatično bilje.

- (111) **BAZ2123293** (181) 19/03/2031
 (210) BAZ2123293A (220) 19/03/2021
 (151) 27/07/2022
 (732) **SAB d.o.o. S.S.**
Krančevića bb, 72260 Busovača, BA
 (540)



- (531) 2.9,27.5
 (511)

30 Kava, čaj, kakao i zamjena za kavu (vještačka kava); riža, tjestenina i rezanci; tapioka i sago brašno i proizvodi od žitarica kruh, peciva i poslastice; čokolada; sladoledi, šerbeti i drugi jestivi led; šećer, med, melasa; kvasac, prašak za pecivo; sol, dodaci jelima, začini, konzervirano začinsko bilje; ocat, sosovi i drugi dodaci jelu; led [zamrznuta voda].;

32 Pivo; bezalkoholni napici; mineralne i sodne vode; vodni napici i vodni sokovi; sirupi i drugi bezalkoholni preparati za proizvodnju pića.

- (111) **BAZ2123294** (181) 16/03/2031
 (210) BAZ2123294A (220) 16/03/2021
 (151) 27/07/2022
 (732) **Shanghai Spacecom Satellite Technology Ltd.**

Room 502-2 Block 6, No. 1158 Jiuting Zhongxin Road, Jiuting Town, Songjiang District, Shanghai, 201612, CN

- (740) Nihad Sijerčić
 (540)

AMBANDHA

- (511)

9 Prenosnici elektronskih signala; radio aparati; antene; navigacioni instrumenti; modemi; navigacioni aparati za vozila [putni računari]; aparati za satelitsku navigaciju; transponderi; video telefoni; računarski programi koji se mogu preuzimati.;

38 Prenos telegrama; usluge novinskih agencija; bežično emitovanje; emitovanje kablovske televizije; slanje

poruka; komunikacije mobilnim telefonima; komunikacija preko računarskih terminala; prenos poruka i slika posredstvom računara; prenos elektronske pošte; prenos faksimilom; pružanje informacija u oblasti telekomunikacija; iznajmljivanje uređaja za slanje poruka; iznajmljivanje modema; iznajmljivanje telekomunikacione opreme; usluge elektronskog biltena [telekomunikacione usluge]; obezbjeđivanje telekomunikacionih mreža sa globalnom računarskom mrežom; usluge telekomunikacionog usmjeravanja i povezivanja; usluge telekonferencija; obezbjeđenje korisničkog pristupa globalnoj računarskoj mreži; iznajmljivanje vremena pristupa globalnim računarskim mrežama; pružanje usluga telekomunikacionih kanala za usluge telešopinga; forumi [pričaonice] na društvenim mrežama; satelitski prenos; omogućavanje pristupa računarskim bazama podataka; usluge govorne pošte; prenos čestitki putem interneta; prenos digitalnih datoteka; usluge videokonferencija; pružanje usluga onlajn foruma; striming [protok] podataka; radio komunikacije; prenos video sadržaja na zahtev; prenos podcast sadržaja.;

42 Istraživanja u oblasti tehnologije telekomunikacija; računarsko programiranje; dizajniranje računarskog softvera; ažuriranje računarskog softvera; softver u vidu pasoša [SaaS]; elektronsko pohranjivanje podataka; računarstvo u oblaku; usluge kodiranja podataka; platforma kao usluga [PaaS]; razvoj računarskih platformi.

- (111) **BAZ2123295** (181) 16/03/2031
 (210) BAZ2123295A (220) 16/03/2021
 (151) 27/07/2022

- (732) **Shanghai Spacecom Satellite Technology Ltd.**

Room 502-2 Block 6, No. 1158 Jiuting Zhongxin Road, Jiuting Town, Songjiang District, Shanghai, 201612, CN

- (740) Nihad Sijerčić
 (540)



- (531) 1.5,1.13

- (511)

9 Prenosnici elektronskih signala; radio aparati; antene; navigacioni instrumenti; modemi; navigacioni aparati za vozila [putni računari]; aparati za satelitsku navigaciju; transponderi; video telefoni; računarski programi koji se mogu preuzimati.;

38 Prenos telegrama; usluge novinskih agencija; bežično emitovanje; emitovanje kablovske televizije; slanje poruka; komunikacije mobilnim telefonima; komunikacija preko računarskih terminala; prenos poruka i slika posredstvom računara; prenos elektronske pošte; prenos faksimilom; pružanje informacija u oblasti telekomunikacija; iznajmljivanje uređaja za slanje poruka; iznajmljivanje modema; iznajmljivanje telekomunikacione opreme; usluge elektronskog biltena [telekomunikacione usluge]; obezbjeđivanje telekomunikacionih mreža sa globalnom računarskom mrežom; usluge telekomunikacionog usmjeravanja i povezivanja; usluge telekonferencija; obezbjeđenje korisničkog pristupa globalnoj računarskoj mreži; iznajmljivanje vremena pristupa globalnim računarskim mrežama; pružanje usluga telekomunikacionih kanala za usluge telešopinga; forumi [pričaonice] na društvenim mrežama; satelitski prenos; omogućavanje pristupa računarskim bazama podataka; usluge govorne pošte; prenos čestitki putem interneta; prenos digitalnih datoteka; usluge videokonferencija; pružanje usluga onlajn foruma; striming [protok] podataka; radio komunikacije; prenos video sadržaja na zahtev; prenos podcast sadržaja.;

42 Istraživanja u oblasti tehnologije telekomunikacija; računarsko programiranje; dizajniranje računarskog softvera; ažuriranje računarskog softvera; softver u vidu pasoša [SaaS]; elektronsko pohranjivanje podataka; računarstvo u oblaku; usluge kodiranja podataka; platforma kao usluga [PaaS]; razvoj računarskih platformi.

(111) **BAZ2123301** (181) 24/03/2031

(210) BAZ2123301A (220) 24/03/2021

(151) 27/07/2022

(300) 90/216,844

28/09/2020

US

(732) **ADIENNE Pharma & Biotech SA**

Via Zurigo 46, Lugano 6900, CH

(740) PETOŠEVIĆ d.o.o. Sarajevo

(540)

PHELINUN

(511)

5 Farmaceutski i veterinarski proizvodi; higijenski proizvodi za upotrebu u medicini; dijetetska hrana i tvari koje su prilagođene za medicinske ili veterinarske potrebe, hrana za dojenčad; dijetalni dodaci prehrani za ljude i životinje; flasteri, materijal za previjanje; materijali za plombiranje zubi i za zubne otiske; dezinfekcijska sredstva; proizvodi za uništavanje životinjskih štetočina (od datuma nacionalne prijave - 24/03/2021); fungicidi, herbicidi; farmaceutski pripravci za tretman raka i farmaceutski pripremni režimi koji se sastoje od pripravaka za korištenje prije transplantacije matičnih hematopoetskih stanica kod hematoloških oboljenja (od datuma podnošenje prijave br. 90/216,844 podnesene u US - 28/09/2020).

(111) **BAZ2123302** (181) 25/03/2031

(210) BAZ2123302A (220) 25/03/2021

(151) 28/07/2022

(732) **TOYOTA JIDOSHA KABUSHIKI KAISHA (also trading as TOYOTA MOTOR CORPORATION)**

1, Toyota-cho, Toyota-shi, Aichi-ken, JP

(740) PETOŠEVIĆ d.o.o.

(540)

TOYOTA BEYOND ZERO

(511)

12 Automobili i strukturalni dijelovi za njih.;

35 Tržišne kampanje; usluge oglašavanja u svrhu promidžbe javne svijesti pitanjima zaštite okoline.;

38 Prijevoz.;

42 Tehničke pretrage.

(111) **BAZ2123303** (181) 25/03/2031

(210) BAZ2123303A (220) 25/03/2021

(151) 25/07/2022

(732) **United Food Group d.o.o. Sarajevo Ćamila Avdića br. 12, Općina Novi Grad, Sarajevo, BA**

(740) Advokatsko društvo sa ograničenom odgovornošću "Nedžad E. Beća"

(591) crvena, plava, bijela

(540)



(531) 25.3,26.5,27.5,29.1

(511)

29 Meso, riba, živina i divljač; mesni ekstrakti; konzervirano, zamrznuto, sušeno i kuhano voće i povrće; želei, džemovi, kompoti; jaja; mlijeko, sir, puter, jogurt i drugi mliječni proizvodi; ulja i masti za ishranu;

30 Kafa, čaj, kakao i zamjena za kafu (vještačka kata); riža, tjestenina i rezanci; tapioka i sago; brašno i proizvodi od žitarica; hljeb, peciva i poslastice; čokolada; sladoledi, sorbeti i drugi jestivi led; šećer, med, melasa; kvasac, prašak

za pecivo; so, dodaci jelima, začini, konzervisano začinsko bilje; sirće, sosovi i drugi dodaci jelu; led (zamrznuta voda). ;

31 Sirovi i neprerađeni poljoprivredni, akvakulturni, hortikulturni i šumarski proizvodi; sirove i neprerađene žitarice i sjeme; svježe voće i povrće, svježe začinsko bilje; prirodne biljke i cvijeće; cvjetne lukovice, sadnice i sjeme za sadnju; žive životinje; hrana i piće za životinje; slad.;

32 Bezalkoholni napici; mineralne i sodne vode; voćni napici i voćni sokovi; sirupi i drugi bezalkoholni preparati za proizvodnju pića.;

35 Oglašavanje; vođenje poslova; poslovno upravljanje; kancelarijski poslovi.

(111) **BAZ2123304** (181) 25/03/2031

(210) BAZ2123304A (220) 25/03/2021

(151) 25/07/2022

(732) **United Food Group d.o.o. Sarajevo
Čamila Avdića br. 12, Općina Novi
Grad, Sarajevo, BA**

(740) Advokatsko društvo sa ograničenom odgovornošću "Nedžad E. Beća"

(591) crvena, plava, bijela

(540)



(531) 25.3,26.5,27.5,29.1

(511)

29 Meso, riba, živina i divljač; mesni ekstrakti; konzervisano, zamrznuto, sušeno i kuhano voće i povrće; želei, džemovi, kompoti; jaja; mlijeko, sir, puter, jogurt i drugi mliječni proizvodi; ulja i masti za ishranu;

30 Kafa, čaj, kakao i zamjena za kafu (vještačka kata); riža, tjestenina i rezanci; tapioka i sago; brašno i proizvodi od žitarica; hljeb, peciva i poslastice; čokolada; sladoledi, sorbeti i drugi jestivi led; šećer, med, melasa; kvasac, prašak za pecivo; so, dodaci jelima, začini, konzervisano začinsko bilje; sirće, sosovi i drugi dodaci jelu; led (zamrznuta voda). ;

31 Sirovi i neprerađeni poljoprivredni, akvakulturni, hortikulturni i šumarski proizvodi; sirove i neprerađene žitarice i sjeme; svježe voće i povrće, svježe začinsko bilje; prirodne biljke i cvijeće; cvjetne lukovice, sadnice i sjeme za sadnju; žive životinje; hrana i piće za životinje; slad.;

32 Bezalkoholni napici; mineralne i sodne vode; voćni napici i voćni sokovi; sirupi i drugi bezalkoholni preparati za proizvodnju pića.

35 Oglašavanje; vođenje poslova; poslovno upravljanje; kancelarijski poslovi.

(111) **BAZ2123310** (181) 26/03/2031

(210) BAZ2123310A (220) 26/03/2021

(151) 01/08/2022

(732) **UAS PHARMACEUTICALS PTY LTD 15
Cansdale Place, Castle Hill NSW 2154,
AU**

(740) Nihad Sijerčić

(540)

NEUTRIDERM

(511)

3 Losioni za njegu kože; kreme za njegu kože; sapuni; kreme za izbjeljivanje kože; losioni za izbjeljivanje kože; šamponi protiv peruti; losioni za kosu; šamponi; balsam za kosu.

(111) **BAZ2123314** (181) 29/03/2031

(210) BAZ2123314A (220) 29/03/2021

(151) 21/06/2022

(732) **British American Tobacco Exports
Limited**

**Globe House, 1 Water Street, London,
WC2R 3LA, GB**

(740) "Živko Mijatović & Partners" d.o.o.

(591) magenta, zlatna

(540)



(531) 1.1,3.3,5.3,25.1,26.1,29.1

(511)

34 Cigarete; duhan, sirovi ili prerađeni; duhan za motanje; duhan za lule; duhanski proizvodi; zamjene za duhan (ne za medicinske svrhe); cigare; cigariljosi; upaljači za cigarete; upaljači za cigare; Šibice; artikli za pušače; papirići za cigarete; tube za cigarete; filteri za cigarete; džepni aparatići za motanje (savijanje) cigareta; ručni uređaji za punjenje filtera otmotnica duhanom; elektroničke cigarete; tekućine za elektroničke cigarete; duhanski proizvodi namijenjeni za zagrijavanje.

(111) **BAZ2123318** (181) 31/03/2031
 (210) BAZ2123318A (220) 31/03/2021
 (151) 23/06/2022

(732) **BASF SE**

**Carl-Bosch-Strasse 38, Ludwigshafen
 am Rhein, DE**

(740) STAM d.o.o.

(540)

CONAXIS

(511)

5 Preparati za uništavanje i suzbijanje štetočina, insekticidi, fungicidi, herbicidi, pesticidi.

(111) **BAZ2123321** (181) 31/03/2031
 (210) BAZ2123321A (220) 31/03/2021
 (151) 20/07/2022

(732) **PENTAEDAR d.o.o.**

**Petra Svačića 1, 20000 Dubrovnik
 (Grad Dubrovnik), HR**

(740) Milanović-Lalić Mirna

(591) crna, bijela, tamno žuta, maslinasto zelena, zagasito crvena

(540)



(531) 27.1,27.3,27.5,29.1

(511)

35 Marketinške usluge u oblasti restorana; poslovni savjeti u vezi sa franšiziranjem restorana; pomoć u poslovnom upravljanju u osnivanju i radu restorana; pomoć u poslovnom upravljanju u radu restorana; poslovno upravljanje restoranima; upravljanje restoranima za druge; usluge poslovnog savjetovanja u vezi pokretanja restorana; usluge poslovnog savjetovanja u vezi vođenja restorana.;

39 Dostava restoranske hrane.;

43 Bifei (snek barovi); catering u restoranima brze hrane;

delikatese [restorani]; hotelijerske usluge [hrana i piće]; iznajmljivanje kuhinjskih radnih površina; iznajmljivanje kuhinjskih radnih ploča za pripremu hrane za neposrednu konzumaciju; kafeterije; kafići; kantine, menze; koktel barovi; konsultantske usluge u oblasti cateringa hrane i pića; konsultantske usluge u vezi s pripremom hrane; konsultantske usluge vezano s tehnikama pečenja; konsultantske usluge vezano sa hranom; korporativno gostoprimstvo [pružanje hrane i pića]; kulinarski savjeti; obezbjeđivanje hrane i pića; pabovi; picerije; pivnice; ponuda usluga rezervacije za restorane; priprema obroka; restorani; restorani koji nude hranu za ponijeti; restorani koji služe jela sa roštilja; restoranske usluge; rezervisanje mjesta u restoranima; samouslužni restorani; serviranje alkoholnih pića; serviranje hrane i pića; serviranje hrane i pića u restoranima i barovima; snadbjevanje hranom i pićem u restoranima i barovima; tapas barovi; usluge barova i restorana; usluge barova sa povlašćenim pristupom; usluge brze hrane za ponijeti; usluge cateringa hrane i pića za koktel zabave; usluge cateringa hrane i pića za bankete; usluge cateringa za poslovne svrhe; usluge hotelskih restorana; usluge ličnog šefa kuhinje; usluge mobilnog cateringa; usluge obezbjeđenja hrane i pića (catering); usluge pripremanja hrane i pića; usluge pripremanja hrane i pića za ponijeti; usluge pripreme hrane po ugovoru; usluge pripreme švedskog stola za koktel barove; usluge pružanja hrane; usluge pružanja pića; usluge snadbjevanja hranom i pićem (catering); usluge vinoteka.

(111) **BAZ2123322** (181) 31/03/2031
 (210) BAZ2123322A (220) 31/03/2021
 (151) 20/07/2022

(732) **PENTAEDAR d.o.o.**

**Petra Svačića 1, 20000 Dubrovnik
 (Grad Dubrovnik), HR**

(740) Milanović-Lalić Mirna

(540)



(531) 26.4,27.3,27.5

(511)

35 Marketinške usluge u oblasti restorana; poslovni savjeti u vezi sa franšiziranjem restorana; pomoć u poslovnom upravljanju u osnivanju i radu restorana; pomoć u poslovnom upravljanju u radu restorana; poslovno upravljanje restoranima; upravljanje restoranima za druge; usluge poslovnog savjetovanja u vezi pokretanja restorana; usluge poslovnog savjetovanja u vezi vođenja restorana.;

39 Dostava restoranske hrane.;

43 Bifei (snek barovi); catering u restoranima brze hrane;

delikatese [restorani]; hotelijerske usluge [hrana i piće]; iznajmljivanje huhinjskih radnih površina; iznajmljivanje kuhinjskih radnih ploča za pripremu hrane za neposrednu konzumaciju; kafeterije; kafići; kantine, menze; koktel barovi; konsultantske usluge u oblasti cateringa hrane i pića; konsultantske usluge u vezi s pripremom hrane; konsultantske usluge vezano s tehnikama pečenja; konsultantske usluge vezano sa hranom; korporativno gostoprimstvo [pružanje hrane i pića]; kulinarski savjeti; obezbjeđivanje hrane i pića; pabovi; picerije; pivnice; ponuda usluga rezervacije za restorane; priprema obroka; restorani; restorani koji nude hranu za ponijeti; restorani koji služe jela sa roštilja; restoranske usluge; rezervisanje mjesta u restoranima; samouslužni restorani; serviranje alkoholnih pića; serviranje hrane i pića; serviranje hrane i pića u restoranima i barovima; snadbjevanje hranom i pićem u restoranima i barovima; tapas barovi; usluge barova i restorana; usluge barova sa povlašćenim pristupom; usluge brze hrane za ponijeti; usluge cateringa hrane i pića za koktel zabave; usluge cateringa hrane i pića za bankete; usluge cateringa za poslovne svrhe; usluge hotelskih restorana; usluge ličnog šefa kuhinje; usluge mobilnog cateringa; usluge obezbjeđenja hrane i pića (catering); usluge pripremanja hrane i pića; usluge pripremanja hrane i pića za ponijeti; usluge pripreme hrane po ugovoru; usluge pripreme švedskog stola za koktel barove; usluge pružanja hrane; usluge pružanja pića; usluge snabjevanja hranom i pićem (catering); usluge vinoteka.

(111) **BAZ2123323** (181) 31/03/2031

(210) BAZ2123323A (220) 31/03/2021

(151) 20/07/2022

(732) **PENTAEDAR d.o.o.**

**Petra Svačića 1, 20000 Dubrovnik
(Grad Dubrovnik), HR**

(740) Milanović-Lalić Mirna

(591) crna, bijela, tamno žuta, maslinasto zelena, zagasito crvena

(540)



(531) 26.4,27.3,27.5,29.1

(511)

35 Marketinške usluge u oblasti restorana; poslovni savjeti u vezi sa franšiziranjem restorana; pomoć u poslovnom upravljanju u osnivanju i radu restorana; pomoć u poslovnom upravljanju u radu restorana; poslovno upravljanje restoranima; upravljanje restoranima za druge; usluge poslovnog savjetovanja u vezi pokretanja restorana; usluge poslovnog savjetovanja u vezi vođenja restorana.;

39 Dostava restoranske hrane.;

43 Bifei (snek barovi); catering u restoranima brze hrane; delikatese [restorani]; hotelijerske usluge [hrana i piće]; iznajmljivanje huhinjskih radnih površina; iznajmljivanje kuhinjskih radnih ploča za pripremu hrane za neposrednu konzumaciju; kafeterije; kafići; kantine, menze; koktel barovi; konsultantske usluge u oblasti cateringa hrane i pića; konsultantske usluge u vezi s pripremom hrane; konsultantske usluge vezano s tehnikama pečenja; konsultantske usluge vezano sa hranom; korporativno gostoprimstvo [pružanje hrane i pića]; kulinarski savjeti; obezbjeđivanje hrane i pića; pabovi; picerije; pivnice; ponuda usluga rezervacije za restorane; priprema obroka; restorani; restorani koji nude hranu za ponijeti; restorani koji služe jela sa roštilja; restoranske usluge; rezervisanje mjesta u restoranima; samouslužni restorani; serviranje alkoholnih pića; serviranje hrane i pića; serviranje hrane i pića u restoranima i barovima; snadbjevanje hranom i pićem u restoranima i barovima; tapas barovi; usluge barova i restorana; usluge barova sa povlašćenim pristupom; usluge brze hrane za ponijeti; usluge cateringa hrane i pića za koktel zabave; usluge cateringa hrane i pića za bankete; usluge cateringa za poslovne svrhe; usluge hotelskih restorana; usluge ličnog šefa kuhinje; usluge mobilnog cateringa; usluge obezbjeđenja hrane i pića (catering); usluge pripremanja hrane i pića; usluge pripremanja hrane i pića za ponijeti; usluge pripreme hrane po ugovoru; usluge pripreme švedskog stola za koktel barove; usluge pružanja hrane; usluge pružanja pića; usluge snabjevanja hranom i pićem (catering); usluge vinoteka.

- (111) **BAZ2123324** (181) 01/04/2031
 (210) BAZ2123324A (220) 01/04/2021
 (151) 01/07/2022
 (732) **British American Tobacco Exports Limited**
Globe House, 1 Water Street, London, WC2R 3LA, GB
 (740) "Živko Mijatović & Partners" d.o.o.
 (540)



F>D>S ASSISTANCE

(531) 24.17,26.3

(511)

30 Kafa, čaj, kakao, šećer, pirinač, tapioka, sago, zamjena kafe; brašno i proizvodi od žitarica, hljeb, peciva i konditorski proizvodi, jestivi led; med, melasa; kvasac, prašak za pecivo; so, senf; sirce, sosovi (začinski dodaci); začini; led.

- (111) **BAZ2123325** (181) 01/04/2031
 (210) BAZ2123325A (220) 01/04/2021
 (151) 01/07/2022
 (732) **British American Tobacco Exports Limited**
Globe House, 1 Water Street, London, WC2R 3LA, GB
 (740) "Živko Mijatović & Partners" d.o.o.
 (591) crvena, žuta, bijela
 (540)



(531) 26.1,29.1

(511)

16 Papir, karton i proizvodi od njih, koji nisu uključeni u druge klase; tiskarski proizvodi, proizvodi za uvezivanje knjiga, fotografije, pribor za pisanje; ljepila za kancelarijske i kućne potrebe; slikarski pribor; kistovi; pisači strojevi i uredski pribor (osim namještaja); oprema za nastavu i obuku (osim aparata); plastični materijali za ambalažu (koji nisu obuhvaćeni drugim razredima); tiskarska slova; klišeji;

34 Cigarete, duhan, proizvodi od duhana, artikli za pušaće, upaljači, šibice.

(111) **BAZ2123327** (181) 01/04/2031

(210) BAZ2123327A (220) 01/04/2021

(151) 14/06/2022

(732) **British American Tobacco Exports Limited**

Globe House, 1 Water Street, London, WC2R 3LA, GB

(740) "Živko Mijatović & Partners" d.o.o.

(540)

SAVRŠENI SKLAD

(511)

9 Znanstveni, nautički, geodetski, fotografski, kinematografski i optički aparati i instrumenti kao i aparati i instrumenti za vaganje, mjerenje, signalizaciju, kontrolu (inspekciju), za pomoć (spašavanje) i za obuku; aparati i instrumenti za vođenje, distribuiranje, transformiranje, akumuliranje, podešavanje ili upravljanje električne struje; aparati za snimanje, prijenos, reprodukciju zvuka ili slika; magnetne podloge za snimanje, diksovi za snimanje; mehanizmi za uređaje koji se pokreću uz prethodno ubacivanje kovanica; registarske blagajne, računari, oprema za obradu podataka i računala; uređaji za gašenje požara.;

16 Papir, karton i proizvodi od tih materijala koji nisu obuhvaćeni drugim razredima; tiskarski proizvodi; proizvodi za uvezivanje knjiga; fotografije; pribor za pisanje; ljepila (ljepljive tvari za papirnate proizvode ili za kućanstvo); slikarski pribor; kistovi; pisači strojevi i uredski pribor (osim namještaja); oprema za nastavu i obuku (osim aparata); plastični materijali za ambalažu (koji nisu obuhvaćeni drugim razredima); tiskarska slova; klišeji.

(111) **BAZ2123328** (181) 01/04/2031
 (210) BAZ2123328A (220) 01/04/2021
 (151) 14/06/2022
 (732) **“Korpa” d.o.o. Sarajevo**
ul. Zmaja od Bosne bb, 71000 Sarajevo,
BA
 (740) “LINEA SERVICES” d.o.o. Sarajevo
 (540)



(531) 18.1,26.4,27.5
 (511)

9 Računarski softver; aplikacije za računarske programe koje se mogu preuzeti s interneta.;

35 Oglašavanje; vođenje poslova; poslovno upravljanje; kancelarijski poslovi; usluge online naručivanja; usluga maloprodaje koja sadrži proizvode široke potrošnje; usluge upoređivanja proizvoda prilikom kupovine; nadzor, upravljanje i praćenje paketa i pošiljki; praćenje obima prodaje za druge.;

39 Prijevoz; ambalažiranje i skladištenje proizvoda; kurirske usluge za robu; dostava paketa; dostava hrane; dostava hrane i pića pripremljenih za konzumaciju; dostava namirnica.

(111) **BAZ2123329** (181) 02/04/2031
 (210) BAZ2123329A (220) 02/04/2021
 (151) 19/07/2022
 (732) **HEMOFARM A.D., farmaceutsko-hemijska industrija Vršac Beogradski put bb, 26300 Vršac, RS**
 (740) “MSA IP” vl. Dževad Ćoralić
 (540)

COLDMED

(511)

5 Farmaceutski preparati; dijetetska hrana i supstance prilagođene za upotrebu u medicini, dijetetski dodaci (dodaci ishrani) za ljude.

(111) **BAZ2123330** (181) 02/04/2031
 (210) BAZ2123330A (220) 02/04/2021
 (151) 19/07/2022
 (732) **PPG INDUSTRIES OHIO, INC., a corporation organized and existing under the laws of the State of Delaware**
3800 West 143rd Street, Cleveland, State of Ohio 44111, US
 (740) “MSA IP” vl. Dževad Ćoralić
 (540)

DELTRON

(511)

2 Boje i sastavi mješavina za premazivanje u obliku boja, lakovi i lazure i konzervansi protiv hrđe i propadanja drveta.

(111) **BAZ2123351** (181) 07/04/2031
 (210) BAZ2123351A (220) 07/04/2021
 (151) 19/07/2022
 (732) **HEMOFARM A.D., farmaceutsko-hemijska industrija Vršac Beogradski put bb, 26300 Vršac, RS**
 (740) “MSA IP” vl. Dževad Ćoralić
 (540)

MYCOLAK

(511)

5 Farmaceutski proizvodi.

- (111) **BAZ2123352** (181) 07/04/2031
 (210) BAZ2123352A (220) 07/04/2021
 (151) 18/07/2022
 (732) **ESP BH d.o.o.**
Branilaca Sarajeva br. 20, Sarajevo, BA
 (591) ljubičasta, roza, žuta, bijela
 (540)



Online Payment App

- (531) 26.3,27.5,29.1
 (511)
 36 Monetarni poslovi - usluge bezgotovinskog načina plaćanja (QR kod) i prenosa novca - plaćanje mobilnim aparatom.;
 38 Telekomunikacije - omogućava komuniciranje najmanje jedne osobe sa drugom (Chat).

- (111) **BAZ2123353** (181) 09/04/2031
 (210) BAZ2123353A (220) 09/04/2021
 (151) 18/07/2022
 (732) **IVAN LJUBIĆ**
Puringajska 24 88220 Široki Brijeg, BA
 (591) crvena, bijela, crna
 (540)



- (531) 26.4,27.5,27.7,29.1
 (511)
 35 Usluge poslovnog upravljanja i savjetovanja; pružanje poslovnih informacija putem web-stranice; usluge uredske administracije; komercijalno upravljanje; komercijalne informacije; pružanje poslovnih i komercijalnih informacija; računalno podržane poslovne informacije; optimizacija pretraživača; računalno pretraživanje poslovnih informacija; računalna promocija poslovanja; usluge računalne obrade

poslovnih informacija; usluge upisivanja računalnih podataka; računalno upravljanje bazom podataka; ažuriranje poslovnih informacija u računalnoj bazi podataka; računalne informativne usluge za procjene poslovnih prilika; poslovne savjetodavne usluge u vezi korištenja računala.;

45 Pravne savjetodavne usluge; usluge pravne podrške; usluge pravne pomoći; licenciranje računalnog softvera; licenciranje tiskovina; usluge prijenosa vlasništva; licenciranje autorskih prava; licenciranje baza podataka; pravne usluge u području imigracija; pravne usluge u vezi s poslovanjem; licenciranje koncepata franšiznog poslovanja; pravne usluge povezane s registracijom žigova; pravne usluge u vezi s pravom intelektualnog vlasništva; stručne pravne konzultacije u vezi s vođenjem franšize; pravne usluge u vezi sa stjecanjem intelektualnog vlasništva; pravne usluge koje se pružaju u vezi s parnicama; licenciranje prava u vezi s korištenjem fotografija; licenciranje intelektualnog vlasništva u području autorskih prava; pravne usluge koje se odnose na osnivanje i registraciju poduzeća; pravne usluge koje se odnose na iskorištavanje prava intelektualnog vlasništva.

- (111) **BAZ2123354** (181) 09/04/2031
 (210) BAZ2123354A (220) 09/04/2021
 (151) 18/07/2022
 (732) **IVAN LJUBIĆ**
Puringajska 24 88220 Široki Brijeg, BA
 (591) crvena, bijela, crna
 (540)



- (531) 26.4,27.5,27.7,29.1
 (511)
 35 Usluge poslovnog upravljanja i savjetovanja; pružanje poslovnih informacija putem web-stranice; usluge uredske administracije; komercijalno upravljanje; komercijalne informacije; pružanje poslovnih i komercijalnih informacija; računalno podržane poslovne informacije; optimizacija pretraživača; računalno pretraživanje poslovnih informacija; računalna promocija poslovanja; usluge računalne obrade poslovnih informacija; usluge upisivanja računalnih podataka; računalno upravljanje bazom podataka; ažuriranje poslovnih informacija u računalnoj bazi podataka; računalne informativne usluge za procjene poslovnih prilika; poslovne savjetodavne usluge u vezi korištenja računala.;

45 Pravne savjetodavne usluge; usluge pravne podrške; usluge pravne pomoći; licenciranje računalnog softvera; licenciranje tiskovina; usluge prijenosa vlasništva; licenciranje autorskih prava; licenciranje baza podataka; pravne usluge u području imigracija; pravne usluge u vezi s poslovanjem; licenciranje koncepata franšiznog poslovanja; pravne usluge povezane s registracijom žigova; pravne usluge u vezi s pravom intelektualnog vlasništva; stručne pravne konzultacije u vezi s vođenjem franšize; pravne

usluge u vezi sa stjecanjem intelektualnog vlasništva; pravne usluge koje se pružaju u vezi s parnicama; licenciranje prava u vezi s korištenjem fotografija; licenciranje intelektualnog vlasništva u području autorskih prava; pravne usluge koje se odnose na osnivanje i registraciju poduzeća; pravne usluge koje se odnose na iskorištavanje prava intelektualnog vlasništva.

(111) **BAZ2123356** (181) 12/04/2031

(210) BAZ2123356A (220) 12/04/2021

(151) 19/07/2022

(732) **Riot Games, Inc.**

12333 West Olympic Blvd., Los Angeles, CA 90064, US

(740) "MSA IP" vl. Dževad Čoralić

(540)

LEAGUE OF LEGENDS

(511)

3 Ulja za bebe; vlažne maramice za bebe; gelovi za kupanje; ulja za kupanje; prašci za kupanje; soli za kupanje; kreme za tijelo; ulja za tijelo; sprejevi za tijelo; osvježivači daha; pjenušave kupke; kozmetički preparati; kozmetika; zubne paste i prašci; sapuni za lice; mirisi; šamponi za kosu; balzami za kosu; sapuni za ruke; losioni za ruke; tečni sapuni; šminka; vodica za usta; preparati za oblikovanje kose, nemedicinski; nemedicinski proizvodi za zaštitu od sunca za kozmetičku upotrebu; preparati za njegu usana, nemedicinski; parfemi; šamponi za kućne ljubimce; gelovi za tuširanje; preparati za zaštitu od sunca; preparati za sunčanje; paste za zube u gelu; paste za zube.;

6 Nagradne ploče od običnih metala; kutije od običnih metala; medalje; metalni sanduci; metalne identifikacijske narukvice koje nisu izrađene od plemenitih metala; metalne kašice prasice; metalni prstenovi; ukrasne značke izrađene uglavnom od metala; kipovi od običnih metala; figurice od kalaja; trofeji od običnih metala. ;

9 Audio zvučnici; punjači baterija; baterije; kacige za bicikle; prazne memorijske fleš kartice; prazni USB uređaji; fotoaparati; futrole za mobilne telefone; procesori (centralni uređaji za obradu podataka) (računarski hardver); priključne stanice za računare; računarski hardver; računarski miševi; računarski monitori; računari; ukrasni privjesci za mobilne telefone; ukrasni magneti; digitalni materijali, naime, tokeni koji se ne mjenjaju (NFTs); digitalni mediji, naime, audio-vizuelni medijski sadržaj iz područja zabave, muzike, video igara, igranja video igara i natjecanja u video igrama, koji se može preuzeti; digitalni mediji naime, medijski sadržaj iz područja zabave, muzike, muzičkih video zapisa, video igara i igranja video igara, medijski sadržaji koji se može preuzeti; uređaji za prenos (striming) digitalnih medija; digitalne oznake; računarski softver koji se može preuzeti za upravljanje transakcijama koristeći blockchain tehnologiju; računarski softver koji se može preuzeti za trgovanje, gledanje i upravljanje digitalnim kolekcionarstvom, odnosno za umjetnost, celuloidne folije za crtane filmove, slike, fotografije, kartice za trgovanje ideo zapise; digitalni mediji

koji se mogu preuzeti, naime, digitalno kolekcionarstvo stvoreno softverskom tehnologijom zasnovanom na blockchain-u; digitalna muzika koja se može preuzimati; elektronske publikacije koje se mogu preuzimati, naime, stripovi, grafički romani, časopisi, priručnici i bilteni na polju zabave i video igara; filmovi koji se mogu preuzeti, televizijski programi i drugi zabavni programi kratke forme u oblasti animacije, komedije, drame, e-sporta, fantazije i naučne fantastike; muzičke datoteke koje se mogu preuzimati; podcastovi koji se mogu preuzimati u polju zabave, muzike, e-sporta i video igara; softver za preuzimanje za streaming audio-vizuelnih medijskih sadržaja putem Interneta i za mobilne uređaje; virtualna roba koja se može preuzimati; virtualna roba koja se može preuzeti, naime, računarski softverski programi koji sadrže resurse u igri, tokene i virtualnu valutu za upotrebu u video igrama i virtualnim svjetovima na mreži; softver za preuzimanje koji sadrži virtualnu valutu, naime, računarski programi koji sadrže žetone u igri i valutu za upotrebu na mrežama i mobilnim video igrama; slušalice - bubice; elektronske priključne stanice; futrole za naočale; naočale; slušalice; slušalice za upotrebu sa računarima; držači za telefone u automobilu; interaktivni programi za multimedijске video igre; leće za kamere pametnih telefona; magnetno kodirane poklon kartice; glavni računari (mejnfrejm računari); punjači baterija mobilnih telefona; baterije mobilnih telefona; pojačivači signala za mobilne telefone; mobilni telefoni; monopodi za ručne digitalne elektroničke uređaje, odnosno kamere, mobilne telefone, tablet računare; podloge za kompjuterske miševe; prenosni računari; telefonske pretplatne kartice, koje nisu magnetski kodirane; unaprijed snimljeni kompakt diskovi koji sadrže muziku i filmske zvučne zapise; unaprijed snimljeni optički i magnetooptički diskovi koji sadrže filmove, televizijske programe i kratke zabavne programe u formi animacije, komedije, drame, e-sporta, fantazije i naučne fantastike; zaštitne maske za mobilne telefone, tablete i laptope; punjive baterije; zaštita za ekrane mobilnih telefona; SD memorijske kartice; pametni telefoni; pametni satovi; softver za pružanje emotikona; zvučnici; prenosivi zvučni snimci; prenosivi video zapisi; futrole za sućane naočale; sunćane naočale; tablet računari; telefoni; kasete za video igre; diskovi za video igre; bežični punjači; proširivači dometa bežične mreže. ;

14 Narukvice za nožni zglob; bangle narukvice; narukvice [nakit]; nakit za tijelo; ukrasi za alke [privjeske] za ključeve; čoker ogrlice; časovnici; čvrste narukvice za zglob; dugmad za manžetne; minduše na štipaljku; minduše; nakit; kutije za nakit; privjesci [nakit]; torbice za nakit; privjesci za ključeve; prstenovi za ključeve; ukrasne igle za revere [nakit]; medaljoni [nakit]; ogrlice [nakit]; prstenovi za nos; privjesci [nakit]; nakit za životinje [ljubimce]; broš-igle; prstenje kao nakit; šamar narukvice; presovani suvenir kovani novčići; kaiševi za satove; satovi.;

16 Umjetničke reprodukcije; umjetnička oprema; registratori; prazni dnevници; obilježivači za knjige; knjige; kalendari; katalozi sa robom za računarske igre; omoti za čekovne knjižice; podmetači za čaše od papira; stripovi; voštane boje; crteži koji se kopiraju na podlogu; crteži; maramice za lice; kesice za poklone; kutije za poklone; papir za umotavanje poklona; ilustrovani romani; čestitke, razglednice; čestitke za praznike; pozivnice; joss papir (duhovni novac, rukotvorine ili listovi papira napravljeni u spaljivanju koji su uobičajeni u kineskom obožavanju predaka); časopisi; murali; navlake za kartice sa imenom; bedževi sa imenom; poklon kartice koje nisu magnetno kodirane; kartice za bilješke; blokovi za bilješke; bilježnice; romani; transparenti

[baneri] od papira; papirne kese; zastave od papira; papirne dekoracije za zabave; ukrasne papirne zastave; podmetači od papira; prekrivači stolova od papira; korice za pasoške; pernice za obične i hemijske olovke; fotografski albumi; dopisnice, razglednice; posteri; spomenari; školska oprema [sveske i pribor za pisanje]; kancelarijski materijal i kancelarijski pribor, osim namještaja; naljepnice; vodiči za strategiju igranja; privremene tetovaže [naljepnice]; papirne maramice; sličice za razmjenu (kolekcionarske), koje nisu za igranje; edukativne kartice (kviz kartice); instrumenti za pisanje; pisaći blokovi.;

18 Višenamjenske torbe; sportske torbe; ruksaci; torbice za nošenje na bokovima; torbe za knjige; aktovke; kutije za vizit karte; torbe za nošenje; torbice za kovane novčiće; ogrlice za životinje; kozmetičke torbice koje se prodaju prazne; kostimi za životinje; torbe koje se nose preko jednog ramena; vrećice za trening; torbice koje se vežu vrpcom; cilindrične tekstilne torbe; torbice za nošenje na bokovima; ručne torbice; futrole za ključeve; torbe za opremu; povoci za životinje; prtljag; oznake za prtljag; kurirske torbe; suncobrani; džepni novčanici; ženske tašne; torbe s jednom naramenicom; neseseri koji se prodaju prazni; cegeri; sanduci [prtljag]; kišobrani; pojasne torbice; novčanici sa lančićem; novčanici; torbice za nošenje oko zgloba.;

20 Kante od drveta ili plastike; stolice; namještaj za računare; kinetičke skulpture [dekoracija]; dekorativni ukrasi od plastike; izložbene vitrine; namještaj; ručni ventilatori; ogledala [namještaj]; ramovi za slike; jastuci; plastični ukrasi za torte; plastični ukrasi za pričvršćivanje na automobile, zidove, prozore, ogledala i druge čvrste površine; skulpture od plastike; stolovi [namještaj]; baneri od vinila; skulpture od vinila; zidne ploče od plastike ili drveta; zvonca pokretana vjetrom [ukrasna].;

21 Višenamjenske prenosive posude za domaćinstvo; bento kutije; posude za piće; otvarači za flaše; posude [činije]; keramički ukrasi za tortu; stakleni ukrasi za tortu; ukrasi za tortu od porcelana; kandelabri [svijećnjaci]; držači za štapiće za jelo; štapići za jelo; češljevi; pudrijere, prazne; kutije za upotrebu u domaćinstvu; noževi za kolače [biskvite]; posude za kolače; vadičepi; kozmetičke četkice; šoljice; štono posuđe [izuzev kašika, viljuški, noževa]; posuđe; štapići za jelo za jednokratnu upotrebu; boce za piće za sportove; pljoske; čaše za piće; četkice za zube, električne; keramičke figure; staklene figurice; figurice od porcelana; pjenasti držači za piće [navlake]; četke za kosu; kofe za led; rukavice za rernu; držači za kuhinjski pribor; kutije za hranu; šolje; papirnat čaše; papirni tanjiri; kašice "prasicke"; bokali; tanjiri; podmetači za šerpe; setovi za so i biber; hvatači sunca; toplotno izolovane boce; posude za čuvanje hrane, toplotno izolovane; toplotno izolovane pljoske; toplotno izolovane kutije za užinu; četkice za zube; šolje za putovanje; vakum boce; stoni podmetači od vinila; kante za otpatke; flaše za vodu koje se prodaju prazne; kuhinjske krpe.;

24 Deke; plahte; tekstilni natpisi; zastavice od tekstila; podmetači od tkanine; prekrivači; zavjese; popluni; tekstilna roba za domaćinstvo; jastučnice; popluni s paperjem; kompleti plahti; zavjese za tuširanje; vreće za spavanje; tekstilne zidne tapete; ukrasne deke; ručnici.;

25 Odjeća; obuća; pokrivala za glavu; ešarpe; remenje [odjeća]; kape za bejzbol; pletene kape; čizme; kaputi; kostimi za upotrebu u igrama uloga; haljine; rukavice; kostimi za Noć vještica; kape, šeširi; sportske majice s kapuljačom; odjeća za malu djecu; jakne [odjeća]; udobna odjeća za nošenje kod kuće; hlače; puloveri; odjeća za kišu; sandale;

maramice; košulje; cipele; kratke hlače; suknje; odjeća za spavanje; papuče; čarape; hlače trenerki; džemperi; gornji dijelovi trenerki; kupaći kostimi; majice kratkih rukava; hulahopke i helanke; majice [odjeća]; trenerke; donje rublje.;

26 Kopče za remen; gumbi (dugmad); privjesci kao dodaci za mobilne; privjesci za cipele; ukrasni privjesci za ruksake; dodaci za kosu, naime, trake, špange, mašne, kopče, kvačice, elastične trake za kosu, ukosnice, vrpce, ukrasne gumice obložene tekstilom, gumice za kosu; ekstenzije za kosu; umjetna kosa i perike; ukrasne naljepnice za jakne; ukrasna dugmad; ukrasne modne igle; privjesci za novčanike i torbe; dodaci za ogrlice za kućne ljubimce, naime privjesci; nagradne vrpce; vezice (pertle); patentni zatvarači.;

28 Akcijske figurice za igranje i dodaci za njih; lutke punjene kuglicama; savitljive igračke; društvene igre; lutke s gibljivom glavom; kartaške igre; šahovske igre; ukrasi za božićna drvca [osim slatkiša i električnih božićnih lampica]; figurice za sakupljanje; konzole za računalne igre za rekreativno igranje igara; igračke za sastavljanje; karnevalske maske; ukrasni vjetrokazi [igračke]; ukrasni vjetrokretači [igračke]; igre kockicama; lutke i dodaci za njih; elektroničke akcijske igračke; igračke u obliku fantazijskih likova; slušalice posebno prilagođene za korištenje uz igranje video igara; tastature za igranje igrica; miševi za igranje igrica; muzičke igračke; salonske igre; pinjate; karte za igru; plišane igračke; igre sa zamišljenim igranjem uloga; stolne igre; figurice za igru; igračke vozila; oružje za igru; sličice za razmjenu (karte za igre); uređaji za video igre.;

30 Pekarski proizvodi; hljeb; pjenušavi čaj (bubble tea); kolači; slatkiši; grickalice na bazi žitarica; čokolada; španjolski uštipci churros; kafa; pića na bazi kafe; kukuruzni čips; kombinacije krekeri i sira; smrznuti konditorski proizvodi; hamburgeri (sendviči); sendviči s hrenovkom (hot dog); sladoled; instant rezanci; makaroni sa sirom; mesne pite; pizza; kokice; perece; grickalice od napuhanog kukuruza; grickalice od napuhane riže; ramen rezanci; sendviči; hrenovke u lisnatom tijestu; čaj; napici na bazi čaja; tortilja čips.;

32 Pivo; kokteli na bazi piva; flaširana pitka voda; gazirana voda; energetski napici; napici s okusom voća; napici od voćnog soka; izotonična pića; bezalkoholna pića; povrtno-voćni energetski napici obogaćeni hranjivim tvarima; bezalkoholni napici; sportski napici; povrtno-voćni sokovi; voda za piće.;

35 Usluge onlajn maloprodaje koje se odnose na odjeću, knjige, kolekcionarstvo, računarski softver, kostime, igrice, medije, predmete za zabavu i igračke; usluge maloprodaje koje se odnose na odjeću, knjige, kolekcionarstvo, računarski softver, kostime, igrice, medije, predmete za zabavu i igračke; pružanje programa podsticaja i nagrada igračima video igara; obezbjeđivanje onlajn tržišta digitalne imovine za kupce i prodavce kripto-tokena.;

36 Usluge provjere plaćanja zasnovane na blokčejnu; usluge obrade plaćanja debitnim karticama i kreditnim karticama; obrada transakcija izvršenih poklon karticama; finansijske usluge, naime, praćenje i nadgledanje digitalne ili kripto imovine i stvaranje tokena za digitalnu ili kripto imovinu; izdavanje kreditnih kartica i pripejd debitnih kartica; finansijske usluge, naime, pružanje onlajn virtualne valute u igri, koja se ne može preuzeti, za upotrebu od strane članova onlajn zajednice putem globalne računarske mreže.;

38 Audio emitovanje; usluge emitovanja i prenosa (stringa)

audio-vizuelnog medijskog sadržaja u oblasti razonode, muzike, video igara, igranja video igara i takmičenja u igranju video igara putem interneta; usluge emitovanja i prenosa (striminga) audio i video programa putem interneta; usluge podkastinga i internetskog emitovanja; usluge emitovanja, naime, otpremanje, objavljivanje, pokazivanje, prikazivanje, označavanje, blogovanje, dijeljenje ili na drugi način pružanje elektronskih medija ili informacija sa Interneta ili drugih komunikacionih mreža; striming (protok) podataka; striming (protok) audio, vizuelnog i audio-vizuelnog sadržaja putem interneta; telekomunikacione usluge, naime, prenos podkast sadržaja; telekomunikacione usluge, naime, prenos slikovnog i govornog sadržaja putem interneta; prenos pisanih i digitalnih komunikacija; video emitovanje; prenos video sadržaja na zahtjev; veb streaming (prenos) koji predstavlja prenos podataka, informacija i audio-vizuelnih podataka putem Interneta ili druge računarske mreže; usluge internetskog emitovanja.;

41 Usluge zabavnih parkova; video produkcija proširene stvarnosti; bioskopski studiji; bioskopi; usluge razonode; usluge razonode u vidu stvaranja, razvoja, distribucije, produkcije i post-produkcije kinematografskih filmova, televizijskih programa i multimedijalnog zabavnog sadržaja; usluge razonode u vidu tekućih televizijskih serija i filmova u oblasti akcione avanture, animacije, anime, komedije, fantazije, mjuzikla, naučne fantastike i sporta; usluge razonode u vidu produkcije i izvođenja nastupa i koncerata; usluge razonode, naime, organizovanje sastanaka sa obožavaocima (fanovima) i konferencija u oblasti zabave, gejminga, video igara i e-sportova; usluge razonode, naime omogućavanje pristupa onlajn digitalnim kolekcijama koje se ne mogu preuzimati, naime, umjetnosti, fotografija, slika, animacija i video zapisa za upotrebu u digitalnim okruženjima u svrhu razonode; usluge razonode, naime pružanje kinematografskih filmova, televizijskih programa, e-sportskih događaja, posebnih događaja i multimedijalnog zabavnog sadržaja preko veb sajta koje se ne mogu preuzimati; pružanje usluga zabave preko onlajn striminga; usluge razonode, naime pružanje podkast sadržaja u oblasti zabave, e-sportova i video igara; organizovanje kostimiranih zabavnih događaja; produkcija i distribucija kinematografskih filmova i televizijskih programa; usluge stavljanja na raspolaganje kinematografskih filmova, televizijskih programa, e-sportskih događaja, specijalnih događaja i multimedijalnih zabavnih sadržaja, koji se ne mogu preuzimati, putem video zapisa na zahtjev; omogućavanje pristupa onlajn igrama proširene stvarnosti koje se ne mogu preuzimati; pružanje onlajn informacija o razonodi koje se ne mogu preuzimati; pružanje onlajn informacija koje se odnose na video igre i e-sportove, koje se ne mogu preuzimati; pružanje on-lajn stripova, kratkih priča i romana u slikama koji se ne mogu preuzimati; pružanje onlajn video snimaka i drugog multimedijalnog video sadržaja koji se ne mogu preuzimati; pružanje onlajn igara virtuelne stvarnosti koje se ne mogu preuzimati; stavljanje na raspolaganje objekata za prikazivanje kinematografskih filmova; pružanje igara zasnovanih na Internetu; pružanje zvučnih snimaka preko onlajn striminga; pružanje video snimaka preko onlajn striminga; video produkcija virtuelne stvarnosti; veb sajtovi sa televizijskim emisijama, filmovima i multimedijalnim zabavnim sadržajem koji se ne mogu preuzimati.;

42 Računarske usluge, naime stvaranje onlajn zajednice za registrovane korisnike da bi učestvovali u diskusijama, dobili povratne informacije od parova u igri, formirali virtuelne zajednice i angažovali se na društvenim mrežama; pružanje

tehnologije koja omogućava korisnicima da stvaraju, dodaju i dijele video snimke koje su stvorili na osnovu računarskih igara preko veb sajta; pružanje tehnologije koja omogućava korisnicima da upravljaju onlajn softverima za video igre preko veb sajta; pružanje privremenog korišćenja onlajn softvera i aplikacija koje se ne mogu preuzimati za instant slanje poruka, dijeljenje datoteka, i elektronsko slanje i primanje glasa, zvuka, video snimaka, teksta, slika, grafika i podataka; pružanje onlajn računarskog programa koji se ne može preuzimati i koji sadrži virtuelnu valutu, žetone i valutu, za upotrebu u onlajn veb i mobilnim video igrama; softver kao usluga [SaaS] i platforma kao usluga [PaaS] koji sadrže softver za trgovinu, prikazivanje i upravljanje digitalnom umjetnošću, kripto-kolekcionarstvom, nezamjenjivim žetonima i drugim žetonima za aplikacije; usluge softvera kao usluga [SaaS], koja sadrži softver za instant slanje poruka, dijeljenje datoteka, i elektronsko slanje i primanje glasovnih, audio, video, tekstualnih, slikovnih, grafičkih i drugih podataka.

(111) **BAZ2123358** (181) 14/04/2031

(210) BAZ2123358A (220) 14/04/2021

(151) 19/07/2022

(732) **Malak Invest d.o.o. Sarajevo**

Ramiza Salčina 49, 71000 Sarajevo, BA

(540)



(531) 25.3,27.1,27.5

(511)

29 Meso, riba, živina i divljač; mesni ekstrakti; konzervirano, zamrznuto, sušeno i kuhano vode i povrće; želei, džemovi, kompoti; jaja; mlijeko, sir, maslac, jogurt i drugi mliječni proizvodi; ulja i masti za ishranu.;

35 Oglašavanje; vođenje poslova; poslovno upravljanje; uredski poslovi.;

39 Prijevoz; pakovanje i skladištenje roba; organiziranje putovanja.

(111) **BAZ2123359** (181) 14/04/2031
 (210) BAZ2123359A (220) 14/04/2021
 (151) 19/07/2022
 (732) **Malak Invest d.o.o. Sarajevo**
Ramiza Salčina 49, 71000 Sarajevo, BA
 (540)



(531) 25.3,27.1,27.5

(511)

29 Meso, riba, živina i divljač; mesni ekstrakti; konzervirano, zamrznuto, sušeno i kuhano vode i povrće; želei, džemovi, kompoti; jaja; mlijeko, sir, maslac, jogurt i drugi mliječni proizvodi; ulja i masti za ishranu.;

35 Oglašavanje; vođenje poslova; poslovno upravljanje; uredski poslovi.;

39 Prijevoz; pakovanje i skladištenje roba; organiziranje putovanja.

(111) **BAZ2123360** (181) 14/04/2031
 (210) BAZ2123360A (220) 14/04/2021
 (151) 19/07/2022
 (732) **Malak Invest d.o.o. Sarajevo**
Ramiza Salčina 49, 71000 Sarajevo, BA
 (540)



(531) 27.5

(511)

29 Meso, riba, živina i divljač; mesni ekstrakti; konzervirano, zamrznuto, sušeno i kuhano voće i povrće; želei, džemovi, kompoti; jaja; mlijeko, sir, maslac, jogurt i drugi mliječni proizvodi; ulja i masti za ishranu.;

31 Sirovi i neprerađeni poljoprivredni, akvakulturni, hortikulturni i šumarski proizvodi; sirove i neprerađene žitarice i sjeme; svježe voće i povrće, svježe začinsko bilje; prirodne biljke i cvijeće; cvjetne lukovice, sadnice i sjeme za sadnju; žive životinje; hrana i piće za životinje; slad.;

35 Oglašavanje; vođenje poslova; poslovno upravljanje; uredski poslovi.;

39 Prijevoz; pakovanje i skladištenje roba; organiziranje putovanja.

(111) **BAZ2123361** (181) 14/04/2031
 (210) BAZ2123361A (220) 14/04/2021
 (151) 19/07/2022
 (732) **HEMOFARM A.D., farmaceutsko-hemijska industrija Vršac Beogradski put bb, 26300 Vršac, RS**

(740) "MSA IP" vl. Dževad Čoralić
 (540)

Hemogrip

(511)

5 Farmaceutski preparati.

(111) **BAZ2123362** (181) 14/04/2031
 (210) BAZ2123362A (220) 14/04/2021
 (151) 19/07/2022
 (732) **HEMOFARM A.D., farmaceutsko-hemijska industrija Vršac Beogradski put bb, 26300 Vršac, RS**

(740) "MSA IP" vl. Dževad Čoralić
 (540)

Hemofiber

(511)

5 Farmaceutski preparati.

(111) **BAZ2123363** (181) 14/04/2031
 (210) BAZ2123363A (220) 14/04/2021
 (151) 19/07/2022
 (732) **HEMOFARM A.D., farmaceutsko-hemijska industrija Vršac Beogradski put bb, 26300 Vršac, RS**

(740) "MSA IP" vl. Dževad Čoralić
 (540)

HemoNap

(511)

5 Farmaceutski preparati.

(111) **BAZ2123367** (181) 14/04/2031
 (210) BAZ2123367A (220) 14/04/2021
 (151) 18/07/2022
 (732) **Partner in Pet Food Hungaria Kft. Puskas Tivadar u. 14., Budaors 2040, HU**
 (740) NEDŽIDA SALIHOVIĆ-WHALEN
 (540)

BERCI

(511)
 31 Hrana za životinje.

(111) **BAZ2123368** (181) 14/04/2031
 (210) BAZ2123368A (220) 14/04/2021
 (151) 18/07/2022
 (732) **Partner in Pet Food Hungaria Kft. Puskas Tivadar u. 14., Budaors 2040, HU**
 (740) NEDŽIDA SALIHOVIĆ-WHALEN
 (540)

MIRCI

(511)
 31 Hrana za životinje.

(111) **BAZ2123369** (181) 15/04/2031
 (210) BAZ2123369A (220) 15/04/2021
 (151) 19/07/2022
 (732) **BASF Agro B.V., Arnhem (NL), Zweigniederlassung Freinbach Houbstrasse 3, 8808 Pfaffikon SZ, CH**
 (740) STAM d.o.o.
 (540)

REYONA

(511)
 1 Kemikalije koje se upotrebljavaju u poljoprivredi, vrtlarstvu i šumarstvu, posebno preparati za jačanje biljaka, kemijski ili biološki preparati za suzbijanje stresa kod biljaka, preparati za regulaciju rasta biljaka, kemijski preparati za tretiranje sjemena, geni sjemena za poljoprivrednu proizvodnju.;
 5 Preparati za uništavanje i suzbijanje štetočina, insekticidi, fungicidi, herbicidi, pesticidi.

(111) **BAZ2123370** (181) 16/04/2031
 (210) BAZ2123370A (220) 16/04/2021
 (151) 18/07/2022
 (732) **ALKALOID AD Skopje Boulevard Aleksandar Makadonski 12, 1000 Skopje, MK**
 (740) Živko Mijatović & Partners d.o.o.
 (540)

sattwa

(531) 27.5

(511)
 3 Sapuni; sapuni za lice; bademov sapun; parfumerija; eterična ulja; kozmetički preparati; šamponi; šamponi za tijelo; regeneratori za kosu; losioni za kosu; kozmetičke kreme; kreme za lice za kozmetičku upotrebu; kreme za ruke; losioni za kozmetičke svrhe; sredstva za čišćenje lica; preparati za hidrataciju lica; kozmetički preparati za lice; mlijeko za čišćenje lica; maramice za lice impregnirane kozmetičkim preparatima; preparati za njegu kože za uklanjanje bora; proizvodi za šminkanje; maramice natopljene preparatima za uklanjanje šminke; maramice natopljene kozmetičkim losionima; preparati za uklanjanje šminke; balzami, osim za medicinske svrhe; tonici za kožu (nemedicinski); bademovo mlijeko za kozmetičku upotrebu; sapuni za njegu tijela; mlijeko za tijelo; kreme za tijelo; kozmetički preparati za njegu tijela; losioni za smanjenje celulita; kreme za smanjenje celulita; dezodoransi za tijelo; toaletno mlijeko za čišćenje; biljni ekstrakti za kozmetičke namjene; eksfolijanti za njegu kože.

(111) **BAZ2123371** (181) 16/04/2031
 (210) BAZ2123371A (220) 16/04/2021
 (151) 18/07/2022
 (732) **Align Technology, Inc. (a Delaware corporation) 2820 Orchard Parkway, San Jose, California 95134, US**
 (740) Živko Mijatović & Partners d.o.o.
 (540)

ALIGN

(511)
 3 Paste za zube, kozmetički preparati za izbjeljivanje; vodice za ispiranje usne šupljine i proizvodi za njegu usta; bombone za osvježavanje daha; sredstva za ispiranje usta protiv karijesa; gel za bolove u zubima i desnama; pripravci za oralnu higijenu; preparati za čišćenje zubnih proteza, štitnika za zube, ortodontskih aparata, mobilnih proteza i drugih ortodontskih aparata; otopine za čišćenje dentalnih ultrazvučnih sterilizacijskih uređaja; otopine za čišćenje

za upotrebu u stomatološkim i ortodontskim uređajima za dezinfekciju; kompleti za čišćenje zubnih i ortodontskih aparata koji se sastoje od četke, sredstava za čišćenja zuba, zubnog konca i otopine za čišćenje. ;

5 Ljekoviti topikalni gelovi na bazi fluorida za nanošenje na zube; pripravci za zubne premaze protiv karijesa koji sadrže fluorid; ljekoviti pripravci za zube protiv karijesa; ljekoviti sprejevi za oralnu upotrebu; dezinfekcijska sredstva, higijenski proizvodi za sterilizaciju; višenamjenski higijenski proizvodi za dezinfekciju za čišćenje stomatoloških uređaja.;

9 Kompjuterski softver; digitalni softver za slikanje koji se koristi za prikazivanje kretanja zuba i predloženih planova za tretman; kompjuterski softver koji se koristi u restorativnoj stomatologiji; kompjuterski softver koji se koristi za kreiranje individualno prilagođenih tokova ortodontskog tretmana; kompjuterski softver koji se koristi za pružanje, praćenje i izmjenu predloženih tokova ortodontskog tretmana, podataka o pacijentu te druge sa tim povezane informacije; kompjuterski softver za stomatologe koji se koristi za procjenu individualne denticije i za planiranje ortodontskih tretmana; kompjuterski potpomognut softver za modeliranje koji se koristi u stomatologiji i ortodontciji za izradu trodimenzionalnog prikaza denticije pacijenta; kompjuterske radne stanice za obradu i prikaz snimljenih medicinskih i zubnih snimaka; kompjuterski hardver za obradu podataka, prijenos zvuka i slike za reprodukovanje stomatoloških i ortodontskih tretmana.;

10 Hirurški, medicinski i stomatološki aparati i instrumenti za upotrebu u oblasti stomatologije i ortodontcije; stomatološki aparati i instrumenti; ortodontski aparati i instrumenti; aparati i instrumenti za upotrebu u restorativnoj stomatologiji; ortodontski uređaji; ortodontski aparati za ravnanje zuba; štitnici za zube za stomatološke namjene; stomatološka ogledala; setovi umjetnih zuba; zubne bušilice; zubni dodaci, ponderi i protetički instrumenti i aparati za upotrebu pri postavljanju zubnih proteza; specijalni spremnici za skladištenje, čišćenje i transport ortodontskih aparata; kamere za skeniranje za upotrebu u području stomatologije i ortodontcije; kamere za skeniranje za snimanje medicinskih i stomatoloških slika; intraoralne kamere za skeniranje koje se koriste u svrhe snimanja, pohranjivanja, dohvaćanja i prijenosa medicinskih i stomatoloških digitalnih snimaka preko telekomunikacijskih medija; ultrazvučni dijagnostički instrumenti za upotrebu u području stomatologije i ortodontcije; štitnici za zube; udlage za zube za zaštitu od škrgutanja zubima; jednokratne udlage za topikalnu primjenu stomatoloških lijekova; alati za žvakanje i zagriz za vježbanje mišića usta, ublažavanje napetosti čeljusti i za upotrebu u propisno postavljenim ortodontskim uređajima; strugači jezika; alati za uklanjanje zubnih proteza, štitnika za zube, aparatića, mobilnih proteza i drugih ortodontskih aparata.;

11 Dentalni i ultrazvučni sterilizacijski uređaji; ultrazvučni sterilizator za stomatološke i ortodontske aparate; dezinfekcijske jedinice s UV svjetlom za dezinfekciju stomatoloških i ortodontskih aparata.;

21 Četkice za zube, četke za zubne proteze, interdentalne četkice, zamjenske glave za četkice za zube; interdentalna sredstva za čišćenje, zubni konac; zubne Čačkalice, čačkalice; četkice za čišćenje jezika; kompleti za čišćenje zubnih i ortodontskih aparata koji se sastoje od četke, sredstava za čišćenja zuba, zubnog konca i otopine za čišćenje.;

40 Proizvodnja ortodontskih aparata po narudžbi; zubne

laboratorije; usluge zubnog tehničara.;

41 Osposobljavanje u oblasti stomatologije i ortodontcije; osposobljavanje za korištenje ortodontskih aparata; osposobljavanje za korištenje ortodontskog softvera; osposobljavanje ortodontata i stomatologa u korištenju digitalnog softvera za slikanje i intraoralnih kamera za skeniranje; dogovaranje i provođenje obuka, seminara, konferencija, tečajeva za poduku, radionica, predavanja i simpozija, sve u vezi sa kirurškim, medicinskim, stomatološkim i ortodontskim tehnikama, aparatima, uređajima i opremom.;

42 Pružanje privremenog korištenja kompjuterskog softvera koji se ne može preuzeti, a koji se koristi pri izradi individualno prilagođenih tokova stomatoloških i ortodontskih tretmana; pružanje onine softvera za digitalnu slikovnu dijagnostiku koji se ne može preuzeti, a koji se koristi za prikaz kretanja zuba i predložene planove liječenja; pružanje usluga onine kompjuterskog softvera koji se ne može preuzeti za praćenje tretmana pacijenta; pružanje onine softvera koji se ne može preuzeti za upotrebu pri pružanju stomatoloških i ortodontskih usluga; pružanje kompjuterski potpomognutog softvera za modeliranje koji se ne može preuzeti za upotrebu u stomatologiji i ortodontciji za izradu trodimenzionalnih kompjuterskih prikaza denticije pacijenta; implementiranje kompjuterskih hardverskih i softverskih sistema za druge; savjetodavne usluge u vezi sa upotrebom kompjuterskog hardvera i softvera; konsultantske usluge u oblasti selekcije, implementacije i upotrebe kompjuterskih hardverskih i softverskih sistema za druge.;

44 Stomatološke usluge; medicinske i ortodontske usluge; usluge i tretmani u oblasti stomatologije, ortodontcije, periodoncije, endodontcije i pedodontcije; osmišljavanje i izrada planova ortodontskog tretmana za pojedince; pružanje informacija i savjeta u vezi sa stomatološkim i ortodontskim tehnikama, materijalima i proizvodima; konsultantske usluge u oblasti stomatologije i ortodontcije; savjetovanje i konsultantske usluge u vezi sa ortodontcijom, endodontcijom, pedodontcijom, periodoncijom i restorativnim stomatološkim tretmanima, uključujući i nuđenje takvih usluga onime putem Interneta ili ekstraneta.

- (111) **BAZ2123372** (181) 16/04/2031
 (210) BAZ2123372A (220) 16/04/2021
 (151) 18/07/2022
 (732) **Align Technology, Inc. (a Delaware corporation)**
2820 Orchard Parkway, San Jose, California 95134, US
 (740) Živko Mijatović & Partners d.o.o.
 (540)



(531) 1.3,5.3,26.1,27.5

(511)

3 Paste za zube, kozmetički preparati za izbjeljivanje; vodice za ispiranje usne šupljine i proizvodi za njegu usta; bombone za osvježavanje daha; sredstva za ispiranje usta protiv karijesa; gel za bolove u zubima i desnim; pripravci za oralnu higijenu; preparati za čišćenje zubnih proteza, štitnika za zube, ortodontskih aparata, mobilnih proteza i drugih ortodontskih aparata; otopine za čišćenje dentalnih ultrazvučnih sterilizacijskih uređaja; otopine za čišćenje za upotrebu u stomatološkim i ortodontskim uređajima za dezinfekciju; kompleti za čišćenje zubnih i ortodontskih aparata koji se sastoje od četke, sredstava za čišćenja zuba, zubnog konca i otopine za čišćenje.;

5 Ljekoviti topikalni gelovi na bazi fluorida za nanošenje na zube; pripravci za zubne premake protiv karijesa koji sadrže fluorid; ljekoviti pripravci za zube protiv karijesa; ljekoviti sprejevi za oralnu upotrebu; dezinfekcijska sredstva, higijenski proizvodi za sterilizaciju; višenamjenski higijenski proizvodi za dezinfekciju za čišćenje stomatoloških uređaja.;

9 Kompjuterski softver; digitalni softver za slikanje koji se koristi za prikazivanje kretanja zuba i predloženih planova za tretman; kompjuterski softver koji se koristi u restaurativnoj stomatologiji; kompjuterski softver koji se koristi za kreiranje individualno prilagođenih tokova ortodontskog tretmana; kompjuterski softver koji se koristi za pružanje, praćenje i izmjenu predloženih tokova ortodontskog tretmana, podataka o pacijentu te druge sa tim povezane informacije; kompjuterski softver za stomatologe koji se koristi za procjenu individualne denticije i za planiranje ortodontskih tretmana; kompjuterski potpomognut softver za modeliranje koji se koristi u stomatologiji i ortodontiji za izradu trodimenzionalnog prikaza denticije pacijenta; kompjuterske radne stanice za obradu i prikaz snimljenih medicinskih i zubnih snimaka; kompjuterski hardver za obradu podataka, prijenos zvuka i slike za reprodukciju stomatoloških i ortodontskih tretmana.;

10 Hirurški, medicinski i stomatološki aparati i instrumenti za upotrebu u oblasti stomatologije i ortodontije; stomatološki aparati i instrumenti; ortodontski aparati i instrumenti; aparati i instrumenti za upotrebu u restaurativnoj stomatologiji; ortodontski uređaji; ortodontski aparati za ravnanje zuba; štitnici za zube za stomatološke namjene; stomatološka ogledala; setovi umjetnih zuba; zubne bušilice; zubni dodaci, ponderi i protetički instrumenti i aparati za upotrebu pri postavljanju zubnih proteza; specijalni spremnici za skladištenje, čišćenje i transport ortodontskih aparata; kamere za skeniranje za upotrebu u području stomatologije

i ortodontije; kamere za skeniranje za snimanje medicinskih i stomatoloških slika; intraoralne kamere za skeniranje koje se koriste u svrhe snimanja, pohranjivanja, dohvaćanja i prijenosa medicinskih i stomatoloških digitalnih snimaka preko telekomunikacijskih medija; ultrazvučni dijagnostički instrumenti za upotrebu u području stomatologije i ortodontije; štitnici za zube; udlage za zube za zaštitu od škrutanja zubima; jednokratne udlage za topikalnu primjenu stomatoloških lijekova; alati za žvakanje i zagriz za vježbanje mišića usta, ublažavanje napetosti čeljusti i za upotrebu u propisno postavljenim ortodontskim uređajima; strugači jezika; alati za uklanjanje zubnih proteza, štitnika za zube, aparata, mobilnih proteza i drugih ortodontskih aparata. ;

11 Dentalni i ultrazvučni sterilizacijski uređaji; ultrazvučni sterilizator za stomatološke i ortodontske aparate; dezinfekcijske jedinice s UV svjetlom za dezinfekciju stomatoloških i ortodontskih aparata.;

21 Četkice za zube, četke za zubne proteze, interdentalne četkice, zamjenske glave za četkice za zube; interdentalna sredstva za čišćenje, zubni konac; zubne Čačkalice, čačkalice; četkice za čišćenje jezika; kompleti za čišćenje zubnih i ortodontskih aparata koji se sastoje od četke, sredstava za čišćenja zuba, zubnog konca i otopine za čišćenje.;

40 Proizvodnja ortodontskih aparata po narudžbi; zubne laboratorije; usluge zubnog tehničara. ;

41 Osposobljavanje u oblasti stomatologije i ortodontije; osposobljavanje za korištenje ortodontskih aparata; osposobljavanje za korištenje ortodontskog softvera; osposobljavanje ortodontologa i stomatologa u korištenju digitalnog softvera za slikanje i intraoralnih kamera za skeniranje; dogovaranje i provođenje obuka, seminara, konferencija, tečajeva za poduku, radionica, predavanja i simpozija, sve u vezi sa kirurškim, medicinskim, stomatološkim i ortodontskim tehnikama, aparatima, uređajima i opremom.;

42 Pružanje privremenog korištenja kompjuterskog softvera koji se ne može preuzeti, a koji se koristi pri izradi individualno prilagođenih tokova stomatoloških i ortodontskih tretmana; pružanje online softvera za digitalnu slikovnu dijagnostiku koji se ne može preuzeti, a koji se koristi za prikaz kretanja zuba i predložene planove liječenja; pružanje usluga online kompjuterskog softvera koji se ne može preuzeti za praćenje tretmana pacijenta; pružanje online softvera koji se ne može preuzeti za upotrebu pri pružanju stomatoloških i ortodontskih usluga; pružanje kompjuterski potpomognutog softvera za modeliranje koji se ne može preuzeti za upotrebu u stomatologiji i ortodontiji za izradu trodimenzionalnih kompjuterskih prikaza denticije pacijenta; osmišljavanje i implementiranje kompjuterskih hardverskih i softverskih sistema za druge; savjetodavne usluge u vezi sa upotrebom kompjuterskog hardvera i softvera; konsultantske usluge u oblasti selekcije, implementacije i upotrebe kompjuterskih hardverskih i softverskih sistema za druge.;

44 Stomatološke usluge; medicinske i ortodontske usluge; usluge i tretmani u oblasti stomatologije, ortodontije, periodoncije, endodoncije i pedodoncije; osmišljavanje i izrada planova ortodontskog tretmana za pojedince; pružanje informacija i savjeta u vezi sa stomatološkim i ortodontskim tehnikama, materijalima i proizvodima; konsultantske usluge u oblasti stomatologije i ortodontije; savjetovanje i konsultantske usluge u vezi sa ortodontcijom, endodontcijom, pedodontcijom, periodontacijom i restaurativnim stomatološkim tretmanima, uključujući i nuđenje takvih usluga onime putem Interneta ili ekstraneta.

(111) **BAZ2123373** (181) 16/04/2031
 (210) BAZ2123373A (220) 16/04/2021
 (151) 19/07/2022

(732) **Abdi Ibrahim Ilaç Sanayi ve Ticaret A.S.**

Reşitpaşa Mahallesi Eski Büyükdere Caddesi No:4 34467 Maslak, Istanbul, TR

(740) INTELBIRO d.o.o.
 (540)

CORIVA

(511)

5 Farmaceutski, medicinski i veterinarski preparati; higijenski preparati za upotrebu u medicini; dijetne tvari za medicinske i veterinarske potrebe, hrana za dojenčad; dijetni dodaci prehrani za ljude i životinje; flasteri, materijal za previjanje; materijali za plombiranje zubi i za zubne otiske; dezinfekcijska sredstva; proizvodi za uništavanje životinjskih štetočina; fungicidi, herbicidi.

(111) **BAZ2123374** (181) 20/04/2031

(210) BAZ2123374A (220) 20/04/2021

(151) 19/07/2022

(732) **HEMOFARM A.D., farmaceutsko-hemijska industrija Vršac Beogradski put bb, 26300 Vršac, RS**

(740) "MSA IP" vl. Dževad Ćoralić

(540)

BUPRONE

(511)

5 Farmaceutski proizvodi.

(111) **BAZ2123375** (181) 21/04/2031

(210) BAZ2123375A (220) 21/04/2021

(151) 21/07/2022

(732) **Actial Farmaceutica S.r.l.**

Viale Shakespeare, 47 00144 Roma, IT

(740) DR DIANA PROTIC-TKALČIĆ & PARTNERS d.o.o.

(540)

VSL#3

(511)

5 Farmaceutski, medicinski i veterinarski preparati; higijenski preparati za upotrebu u medicini; dijetna hrana i tvari za

medicinske i veterinarske potrebe, hrana za dojenčad; dijetni dodaci prehrani za ljude i životinje; flasteri, materijal za previjanje; materijali za plombiranje zuba i za zubne otiske; dezinfekcijska sredstva; proizvodi za uništavanje životinjskih štetočina; fungicidi, herbicidi; farmaceutski preparati za liječenje bolesti probavnog sistema, ginekoloških bolesti i kožnih bolesti; veterinarski preparati za liječenje bolesti probavnog sistema, ginekoloških bolesti i kožnih bolesti; medicinski preparati za higijenu, naime, medicinski preparati za žensku intimnu higijenu; dijetne tvari za medicinske potrebe, naime, hrana za dijete za medicinske slučajeve; dodaci prehrani.

(111) **BAZ2123390** (181) 23/04/2031

(210) BAZ2123390A (220) 23/04/2021

(151) 28/07/2022

(300) 81,805

26/10/2020

JM

(732) **Intel Corporation**

2200 Mission College Boulevard, Santa Clara, California 95052, US

(740) PETOŠEVIĆ d.o.o. Sarajevo

(540)

ARC

(511)

9 Uređaji za računarstvo u oblaku; računalni hardver za AI (umjetnu inteligenciju), strojno učenje, algoritme učenja i analizu podataka; snimljeni softver i softver koji se može preuzimati za AI (umjetnu inteligenciju), strojno učenje, algoritme učenja i analizu podataka; softver za upotrebu u dizajniranju i razvoju algoritama strojnog učenja, dubokih neuronskih mreža, analize podataka; softverske biblioteke za upotrebu u dizajniranju i razvoju algoritama strojnog učenja i dubokih neuronskih mreža; softverske biblioteke za upotrebu u analizi podataka; grafički softveri; drajveri za softver; računalni hardver i softver visokih performansi; jedinice za grafičku obradu (GPU); grafički računalni čipsetovi; jedinice za obradu videa; jedinice za obradu zvuka; digitalni procesori signala; računalni hardver i softver za renderovanje slika, videa i podataka; grafičke kartice; uređaji za snimanje, prijenos, primanje i manipulaciju slika i podataka; računalni hardver i softver za renderovanje animacija i videa; hardver i softver za streaming sadržaja, slika i podataka; računalni hardver, a naročito, jedinice za ulaz, jedinice za izlaz, upravljačke memorije, računalno-periferalni upravljači i grafički upravljači; računalni hardver visokih performansi sa posebnim obilježjima za poboljšane mogućnosti igranja igrice; snimljeni računalni softver za igrice koji se može preuzimati; hardver za računalnu memoriju; memorijske kartice; memorijske ploče; računalni memorijski moduli; postojeće računalne memorije; elektronske memorije; grafičke memorije; serveri računalnih mreža; serverski hardver za mrežni pristup; snimljeni računalni softver koji se može preuzimati za kontrolu i upravljanje aplikacijama pristupnog servera; BIOS koji se može preuzimati (osnovni ulazno/izlazni sustav), računalni

programi bios; snimljeni računalni operativni sistemski softver koji se može preuzimati; snimljeni računalni softver koji se može preuzimati i firmver (ugrađeni programi) za programe operativnih sustava firmvera; snimljeni računalni softver za igrice koji se može preuzimati i računalni 3D grafički softver; softverske biblioteke koje se mogu preuzimati i elektroničke podatkovne datoteke za upotrebu u dizajnu integriranih kola i poluvodiča; softver za aplikacijsko programsko sučelje (API) za renderovanje, manipulaciju i obradu slika; računalni hardver; integrirana kola; poluprovodnici; mikroprocesori; centralne procesne jedinice (CPU); procesori koji se mogu programirati; tiskane integrirane ploče; matične ploče; grafičke ploče; računalne radne stanice; elektronički i računalni zaslone; elektronički i računalni ulazni i izlazni hardver za medije i zaslone računala; računalni serveri; superračunari; računari visokih performansi.;

42 Tehničke konzultantske usluge na polju arhitekture podatkovnog centra, rješenja javnoga i privatnoga računarstva u oblaku i vrednovanja i realizacije internetskih tehnologija i usluga; koncepcija i razvoj računalnog hardvera i softvera; računalne usluge, a naročito, integracija privatnih i javnih okruženja računarstva u oblaku; usluge pružanja virtualnih računalnih sustava, grafičkih procesorskih jedinica (GPU) i virtualnih računalnih okolina putem računarstva u oblaku koje sadrži platforme kao uslugu; računarstvo u oblaku koje sadrži softver za upotrebu u strojnom učenju, skalabilnom strojnom učenju, analizi podataka i razvoju dubokih neuronskih mreža; pružanje usluga računarstva zasnovanog na oblaku na polju strojnog učenja, umjetne inteligencije, algoritama učenja i analize podataka; elektronička pohrana podataka; superračunarstvo bazirano na oblaku koje sadrži softver za upotrebu na polju umjetne inteligencije, strojnog učenja, dubokog učenja, računarstva visokih performansi, raspodijeljenog računarstva, virtualizacije, statističkog učenja i analitika predviđanja; usluge razvoja elektroničkih i interaktivnih multimedijских igara; dizajniranje softvera za obradu slika; pružanje privremene upotrebe softvera koji se ne može preuzimati za 3D vizualizaciju, 3D modeliranje i 3D renderovanje; pružanje privremenog korištenja računalnog softvera koji se ne može preuzimati za poboljšanje performansi računala, za rad integriranih sklopova, poluvodiča, računalnih čipsetova i mikroprocesora i za igraće svrhe; pružanje privremenog korištenja softvera koji se ne može preuzimati, za upotrebu kao sučelje za programiranje aplikacija (API); softver kao usluga, a naročito, pružanje superračunarstva baziranog na oblaku i platformi za igranje.

(111) **BAZ2123401** (181) 26/04/2031
 (210) BAZ2123401A (220) 26/04/2021
 (151) 14/06/2022
 (732) **Merck Sharp & Dohme Corp., a New Jersey Corporation**

**One Merck Drive, Whitehouse Station,
 08889 New Jersey, US**

(740) PETOŠEVIĆ d.o.o. Sarajevo
 (540)

JEMPZIM

(511)

5 Farmaceutski preparati.

(111) **BAZ2123407** (181) 28/04/2031
 (210) BAZ2123407A (220) 28/04/2021
 (151) 14/06/2022

(732) **ASIA SYMBOL CHINA HOLDINGS LIMITED**

21/F, China Building, No. 29 Queen's Road Central, Hong Kong, CN

(740) PETOŠEVIĆ d.o.o. Sarajevo
 (540)



(531) 27.5

(511)

16 Papir, karton i pribor za pisanje, tiskarski papir, papir za pisanje i crtanje, papir za pisaće strojeve, bijela ljepenka (karton), papir za razglednice, svileni papir, svileni papir za kopiranje, papir za faksimil, papir za pisma, blokovi za pisanje, uložni listovi, bilježnice, bilježnice za skiciranje, omotnice, knjiga salda, papir sa crtama, džepna knjiga, papirnati podsjetnici; papir i materijali za umotavanje i pakiranje; papirne maramice.

(111) **BAZ2123408** (181) 28/04/2031
 (210) BAZ2123408A (220) 28/04/2021
 (151) 20/07/2022

(732) **ELIT NUTRITION Društvo za trgovinu i usluge d.o.o. Sarajevo**

**ul. Ramiza Salčina broj 39, Sarajevo,
 Općina Novi Grad Sarajevo, BA**

(740) Advokatsko društvo sa ograničenom odgovornošću "Nedžad E. Beća"

(591) nijanse plave, bijela

(540)



(531) 26.4,29.1

(511)

5 Dijetetski dodaci (dodaci ishrani) za ljude i životinje.;

18 Koža i imitacija kože; životinjska koža i krzno; prtljažne i torbe za nošenje; kišobrani i suncobrani; štapovi za hodanje; bičevi, saračka i sedlarska oprema; ogrlice, povodci, i odjeća za životinje.;

21 Kućni ili kuhinjski pribor i posude; posuđe i pribor za jelo, osim viljuški, noževa i kašika; češljevi i spužve; četke (osim kistova); materijal za pravljenje četki; pribor za čišćenje; neprerađeno ili poluprerađeno staklo, osim stakla koje se koristi u građevinarstvu; staklarija, porcelan i grnčarija.;

25 Odjeća, obuća, pokrivala za glavu.;

27 Tepisi, ćilimi, prostirke i otirači, linoleum i drugi materijali za pokrivanje podova; prekrivači za zidove (netekstilni).;

28 Igre; igračke i predmete za igru; aparati za video igre; gimnastički i sportski artikli; ukrasi za božićna drvca. ;

29 Meso, riba, živina i divljač; mesni ekstrakti; konzervisano, zamrznuto, sušeno i kuhano voće i povrće; želei, džemovi, kompoti; jaja; mlijeko, sir, puter, jogurt i drugi mliječni proizvodi; ulja i masti za ishranu. ;

30 Kafa, čaj, kakao i zamjena za kafu (vještačka kafa); riža, tjestenina i rezanci; tapioka i sago; brašno i proizvodi od žitarica hljeb, peciva i poslastice; čokolada; sladoledi, sorbeti i drugi jestivi led; šećer, med, melasa; kvasac, prašak za pecivo; so, dodaci jelima, začini, konzervisano začinsko bilje; sirće, sosovi i drugi dodaci jelu; led [zamrznuta voda].;

32 Bezalkoholni napici; mineralne i sodne vode; voćni napici i voćni sokovi; sirupi i drugi bezalkoholni preparati za proizvodnju pića. ;

41 Sportske i kulturne aktivnosti. ;

43 Usluge pružanja hrane i pića.

(111) **BAZ2123422** (181) 05/05/2031

(210) BAZ2123422A (220) 05/05/2021

(151) 25/08/2022

(732) **JADRAN GALENSKI LABORATORIJ d.d.****Svilno 20, 51000 Rijeka, HR**

(740) "MSA IP"

(591) svijetlo plava, plava, tamno plava, bijela, crvena

(540)



(531) 1.15,2.1,26.4,29.1

(511)

3 Parfumerijski proizvodi, kozmetički proizvodi, toaletni proizvodi.;

5 Lijekovi za ljudske potrebe; lijekovi; dodaci prehrani i dijetetski pripravci; dijetetski i hranjivi dodaci; dijetetski prehrambeni proizvodi za medicinske potrebe; dijetetski proizvodi za bolesnike; dijetetski proizvodi za medicinske potrebe; farmaceutski pripravci za ljudsku primjenu; hemijsko- farmaceutski proizvodi; farmaceutski pripravci; medicinski toaletni pripravci; medicinski pripravci.

(111) **BAZ2123423** (181) 05/05/2031

(210) BAZ2123423A (220) 05/05/2021

(151) 25/08/2022

(732) **JADRAN GALENSKI LABORATORIJ d.d.****Svilno 20, 51000 Rijeka, HR**

(740) "MSA IP"

(591) roza, crvena, bijela, svijetlo plava, plava, tamno plava

(540)



(531) 1.15,2.5,26.4,29.1

(511)

3 Parfumerijski proizvodi, kozmetički proizvodi, toaletni proizvodi.;

5 Lijekovi za ljudske potrebe; lijekovi; dodaci prehrani i dijetetski pripravci; dijetetski i hranjivi dodaci; dijetetski prehrambeni proizvodi za medicinske potrebe; dijetetski proizvodi za bolesnike; dijetetski proizvodi za medicinske potrebe; farmaceutski pripravci za ljudsku primjenu; hemijsko- farmaceutski proizvodi; farmaceutski pripravci; medicinski toaletni pripravci; medicinski pripravci.

- (111) **BAZ2123424** (181) 05/05/2031
 (210) BAZ2123424A (220) 05/05/2021
 (151) 25/07/2022
 (732) **Energy Beverages LLC**
2390 Anselmo Drive, Corona, California
92879, US
 (740) DR DIANA PROTIĆ TKALČIĆ &
 PARTNERS d.o.o.
 (591) crna, žuta, crvena, smeđa, bijela
 (540)



(531) 1.15,27.5,29.1

(511)

32 Bezalkoholna pića.

- (111) **BAZ2123454** (181) 14/05/2031
 (210) BAZ2123454A (220) 14/05/2021
 (151) 25/08/2022
 (732) **HEMOFARM A.D. farmaceutsko-**
hemijska industrija Vršac Beogradski
put bb, 26 300 Vršac, RS
 (740) "MSA IP"
 (540)

INFLUZA

(511)

5 Farmaceutski preparati.

- (111) **BAZ2123457** (181) 17/05/2031
 (210) BAZ2123457A (220) 17/05/2021
 (151) 01/08/2022
 (732) **Philip Morris Products S.A.**
Quai Jeanrenaud 3, 2000 Neuchâtel,
CH
 (740) "LINEA SERVICES" d.o.o. Sarajevo
 (540)

SIENNA SELECTION

(511)

34 Žičani vaporizatori za elektronske cigarete i elektronske uređaje za pušenje; duhan, sirov ili prerađen; duhanski proizvodi uključujući cigare, cigarete, cigarilose, duhan za uvijanje cigareta, duhan za lule, duhan za žvakanje, duhan za šmrkanje, kretek; snus (duhan u prahu); zamjena za duhan (za nemedicinsku upotrebu); artikli za pušače, uključujući papir za cigarete, tube za cigarete, filtere za cigarete, kutije za duhan, kutije za cigarete, tabakere i pepeljare, lule, džepne mašine za uvijanje cigareta, upaljače; šibice; duhanski štapići, duhanski proizvodi za zagrijavanje, elektronski uređaji, i njihovi dijelovi, koji se koriste za zagrijavanje cigareta ili duhana u cilju oslobađanja aerosola koji sadrži nikotin za inhalaciju; tečni nikotinski rastvori za upotrebu u elektronskim cigaretama; elektronski uređaji za pušenje; elektronske cigarete; elektronske cigarete kao zamjena za tradicionalne cigarete; elektronski uređaji koji sadrže aerosol za inhalaciju nikotina; oralni vaporizatori za pušače, duhanski proizvodi i zamjene za duhan; artikli za pušače elektronskih cigareta; dijelovi i oprema za navedene proizvode iz klase 34; uređaji za gašenje cigareta i cigara koje se zagrijavaju i duhanskih štapića koji se zagrijavaju; punjive elektronske kutije za cigarete.

- (111) **BAZ2123458** (181) 17/05/2031
 (210) BAZ2123458A (220) 17/05/2021
 (151) 01/08/2022
 (732) **Philip Morris Brands**
Sárl Quai Jeanrenaud 3, Neuchâtel, CH
 (740) "LINEA SERVICES" d.o.o. Sarajevo
 (540)

ALPINE

(511)

34 Duhan, sirovi ili prerađen; proizvodi od duhana; cigare, cigarete, cigariljosi, duhan za ručno motanje cigareta, duhan za lule, duhan za žvakanje, duhan za šmrkanje, cigarete koje sadrže smjesu duhana i klinčića (krettek cigarete); mješavina duhana, vode i soli (snus duhan); zamjene za duhan (koje se ne koriste u medicinske svrhe); elektronske cigarete; grijani duhanski proizvodi; elektronički uređaji i njihovi dijelovi koji griju cigarete ili duhan u svrhu otpuštanja aerosola koji sadrži nikotin za inhalaciju; tečna nikotinska otopina za upotrebu kod elektronskih cigareta; pribor za pušače, cigaret papir, cigaret tube, filteri za cigarete, limene kutije za duhan i cigarete, futrole i kutije za cigarete, pepeljare, lule, džepne naprave za motanje cigareta, upaljači, šibice.

- (111) **BAZ2123460** (181) 19/05/2031
 (210) BAZ2123460A (220) 19/05/2021
 (151) 28/07/2022
 (732) **MEDICOVER HOLDING (CYPRUS) LIMITED**
Eirinis 119, 3041, Limassol, CY
 (740) PETOŠEVIĆ d.o.o.
 (540)

SYNEVO

(511)

42 Usluge istraživanja na polju medicine i farmakologije; konzultacije o biohemiji; usluge analitičkih laboratorija; koncepcija i razvoj medicinske tehnologije; istraživanje na temu farmaceutskih proizvoda; provođenje kliničkih ispitivanja za farmaceutske proizvode; ispitivanje toksičnosti u svrhe istraživanja; biološka istraživanja; usluge istraživanja i razvoja na polju bakteriologije; usluge za razvoj metoda ispitivanja; znanstveno istraživanje koje se odnosi na bakteriologiju; znanstvena istraživanja za medicinske svrhe; pružanje informacija i podataka o medicinskom i veterinarskom istraživanju i razvoju; usluge biomedicinskog istraživanja; koncepcija i razvoj računarskog programa za upotrebu s medicinskom tehnologijom; istraživanje na temu farmaceutskih proizvoda; pružanje znanstvenih informacija; razvoj farmaceutskih pripravaka i lijekova; usluge istraživanja i razvoja na polju imunologije; priprema imunohistoloških uzoraka za analizu u istraživačkim laboratorijima; koncepcija i razvoj uređaja za medicinsku dijagnostiku; biohemijsko istraživanje i razvoj; istraživanje i razvoj proizvoda; provođenje kliničkih ispitivanja; usluge istraživanja i razvoja na polju citologije; pružanje znanstvenih informacija na polju medicinskih poremećaja i njihova liječenja; pružanje informacija u vezi sa znanstvenim istraživanjem; medicinska istraživanja; laboratorijsko istraživanje na polju ekspresije gena; razvoj nove tehnologija za druge; laboratorijske usluge u vezi s proizvodnjom monoklonskih antitijela; priprema bioloških uzoraka za analizu u istraživačkim laboratorijima; znanstveno istraživanje na polju socijalne medicine; pružanje istraživačkih usluga; usluge istraživanja i razvoja na polju imunohistologije; genetsko istraživanje; usluge istraživanja u vezi s diobom stanica; konzultacije o bakteriologiji; medicinske laboratorije; konzultacije vezane za istraživanja na polju farmakogenetike; pružanje medicinskih i znanstvenih istraživačkih informacija na polju farmaceutskih proizvoda i kliničkih ispitivanja; DNK testiranje u svrhu znanstvenog istraživanja; usluge laboratorija za medicinska istraživanja; savjetovanje u vezi s biotehnologijom; znanstvene usluge; istraživanje matičnih stanica; ispitivanje farmaceutskih proizvoda; usluge istraživanja i razvoja na polju antitijela; usluge koncepcije; biološko istraživanje, kliničko istraživanje i medicinsko istraživanje; analiza ljudskih tkiva za medicinsko istraživanje; usluge medicinskog i farmakološkog istraživanja; računalno programiranje na medicinskom polju; istraživanje i razvoj na polju dijagnostičkih pripravaka; istraživanje koje se odnosi na lijekove; znanstveno istraživanje u medicinske svrhe; istraživanje na polju farmakogenetike; usluge biohemijskog istraživanja; konzultantske usluge na polju znanstvenog istraživanja; usluge hemijskog istraživanja i analize; istraživanje koje se odnosi na farmaceutike;

usluge informacijske tehnologije za farmaceutsku i zdravstvenu industriju; pružanje informacija koje se odnose na znanstvena istraživanja na polju biohemije i biotehnologije; usluge istraživanja; usluge medicinskog laboratorija; savjetodavne usluge povezane s istraživanjem na polju genske terapije; laboratorijske analize na polju bakteriologije; istraživanje i razvoj na polju farmaceutike i biotehnologije; laboratorijsko istraživanje; istraživanje koje se odnosi na biotehnologiju; znanstveno istraživanje na polju genetike i genetičkog inženjeringa; istraživanje na polju genske terapije; bakteriološko istraživanje i testiranje; konzultantske usluge koje se odnose na istraživanje i razvoj na polju terapeutike; pružanje informacija o rezultatima kliničkih ispitivanja za farmaceutske proizvode; znanstvena istraživanja; istraživanje koje se odnosi na molekularne znanosti; znanstveno istraživanje i razvoj; savjetovanje o farmaceutskom istraživanju i razvoju; usluge analize krvi u svrhu znanstvenog istraživanja; znanstveno istraživanje u medicinske svrhe, na polju kancerogenih bolesti; znanstveno konzultantske usluge. ;

44 RNK ili DNK analiza za dijagnostiku i prognoziranje karcinoma; usluge savjetovanja o farmaciji; organiziranje medicinskog liječenja; planiranje i nadzor dijete za mršavljenje; stomatologija; medicinske usluge, a naročito, in vitro oplodnja; stručne konzultacije koje se odnose na zdravstvenu zaštitu; stomatološko konzultacije; usluge babica (pomoć pri porođaju); pružanje medicinskih informacija na polju gerijatrije; bolnička njega; zdravstvene usluge za životinje; refleksologija; pružanje veterinarskih informacija; psihološko savjetovanje; pružanje informacija o prehranbenim i nutricionističkim savjetima; medicinske konzultacije; pružanje informacija o stomatologiji; usluge medicinske njege; usluge testiranja seruma; testiranje kolesterola; konzultantske i informativne usluge koje se odnose na biofarmaceutske proizvode; usluge zubnog higijeničara; medicinska savjetovanja u vezi sa dijetetikom; medicinske usluge u vezi s vađenjem, tretiranjem i obradom matičnih stanica; usluge stomatoloških klinika; usluge medicinske analize za dijagnosticiranje karcinoma; usluge telemedicine; medicinske usluge za liječenje stanja ljudskog tijela; pružanje medicinskih informacija u zdravstvenom sektoru; usluge privatne bolnice; usluge medicinskog savjetovanja; izrada izvještaja u vezi sa medicinskim pitanjima; konzultantske i informativne usluge koje se odnose na farmaceutske proizvode; postavljanje dijagnoza bolesti; nutricionističko savjetovanje; oporavilišta; usluge in vitro oplodnje; farmaceutske usluge; medicinske usluge; usluge medicinskih laboratorija za analizu uzoraka uzetih od pacijenata; psihijatrijske usluge; usluge medicinske analize u vezi s liječenjem pacijenata; bolnice; pružanje informacija o uslugama zdravstvene njege; optičarske usluge; usluge postnatalne skrbi za žene; konzultantske usluge u vezi s mršavljenjem; liječnički skrining; usluge pružanja informacija i savjeta u vezi sa zdravljem; palijativna skrb; konzultantske usluge koje se odnose na prehranu; pružanje medicinskih infrastruktura; usluge medicinske analize u vezi s liječenjem ljudi, koje pružaju medicinskih laboratoriji; usluge medicinske konzultacije; savjetodavne usluge u vezi s djetetama; oporavilišta; dijetetsko savjetovanje; ambulanta medicinska njega; farmaceutske usluge; genetsko testiranje u medicinske svrhe; konzultantske usluge na polju prehrane; zdravstvene usluge za ljude; prikupljanje i čuvanje ljudske krvi; konzultantske i informativne usluge koje se odnose na medicinske proizvode; pružanje informacija bolesnicima o propisivanju lijekova; pružanje informacija o dojenju; usluge medicinskog liječenja; zdravstvene usluge putem mreže pružatelja zdravstvenih usluga na temelju ugovora;

medicinsko testiranje u svrhu dijagnoze ili liječenja; ultrazvučne usluge za medicinske svrhe; hitna medicinska pomoć; savjeti u vezi sa stomatologijom; medicinske usluge za dijagnozu stanja ljudskog tijela; usluge banaka krvi iz pupkovine; usluge medicinske analize u vezi s liječenjem ljudi; dijetetsko savjetovanje; zdravstveni centri; informativne usluge u vezi sa zdravstvenom skrbi; medicinske usluge u vezi s vađenjem, tretiranjem i obradom ljudske krvi; usluge liječnika; medicinske i zdravstvene usluge koje se odnose na DNK, genetiku i genetičko testiranje; bolnička njega; fizikalna rehabilitacija; patološke usluge; usluge optičara; pružanje farmaceutskih informacija; banke krvi; medicinske usluge i usluge zdravstvene njege; usluge medicinskog savjetovanja kod odabira odgovarajućih invalidskih kolica, wc stolica, uređaja za dizanje osoba s invaliditetom, invalidskih hodalice i kreveta; konzultantske usluge u vezi sa zdravstvenom zaštitom; medicinske usluge u vezi s vađenjem, tretiranjem i obradom umbilikalne krvi; usluge medicinskih laboratorija za analizu uzoraka krvi uzetih od pacijenata; DNK testiranje u medicinske svrhe; medicinske usluge u vezi s vađenjem, tretiranjem i obradom ljudskih stanica; psihoterapija; usluge medicinskog testiranja u vezi s dijagnozom i liječenjem bolesti; usluge testiranja krvi; medicinski pregled pojedinaca; planiranje i nadziranje djeteta; usluge liječenja koje pružaju klinike i bolnice; pružanje informacija o prehranbenim i nutricionističkim dodacima prehrani; medicinske kliničke usluge; konzultantske usluge u vezi sa zdravstvenom zaštitom; usluge medicinske analize za dijagnosticiranje i prognoziranje karcinoma; usluge pružanja informacija o medicinskoj njezi; njega bolesnika; usluge medicinskog liječenja; obavljanje medicinskih pregleda; informativne usluge u vezi s kontaktnim lećama; medicinske usluge na polju in vitro oplodnje; usluge medicinske dijagnostike (testiranje i analiza); analiza ljudskih tkiva za medicinske tretmane; usluge medicinske procjene zdravlja; medicinske usluge u vezi s vađenjem, tretiranjem i obradom koštane srži; informacije o darivanju krvi; usluge sportske medicine; usluge praćenja rada srca putem telefona; usluge farmaceutskog savjetovanja; pružanje usluge elektroničkog zdravstvenog zapisa, bez stomatoloških zapisa; pružanje informacija u vezi s psihologijom; medicinska analiza za dijagnostiku i liječenje ljudi; usluge testiranja urina; medicinske informacije; holistička psihoterapija; usluge kućne njege, usluge cijepjenja; pružanje informacija u vezi s cijepljenjem za inozemna putovanja.

- (111) **BAZ2123461** (181) 19/05/2031
 (210) BAZ2123461A (220) 19/05/2021
 (151) 28/07/2022
 (732) **MEDICOVER HOLDING (CYPRUS) LIMITED**
Eirinis 119, 3041, Limassol, CY
 (740) PETOŠEVIĆ d.o.o.
 (591) plava
 (540)



(531) 1.15,5.5,27.5,29.1

(511)

42 Usluge istraživanja na polju medicine i farmakologije; konzultacije o biohemiji; usluge analitičkih laboratorija; koncepcija i razvoj medicinske tehnologije; istraživanje na temu farmaceutskih proizvoda; provođenje kliničkih ispitivanja za farmaceutske proizvode; ispitivanje toksičnosti u svrhe istraživanja; biološka istraživanja; usluge istraživanja i razvoja na polju bakteriologije; usluge za razvoj metoda ispitivanja; znanstveno istraživanje koje se odnosi na bakteriologiju; znanstvena istraživanja za medicinske svrhe; pružanje informacija i podataka o medicinskom i veterinarskom istraživanju i razvoju; usluge biomedicinskog istraživanja; koncepcija i razvoj računarskog programa za upotrebu s medicinskom tehnologijom; istraživanje na temu farmaceutskih proizvoda; pružanje znanstvenih informacija; razvoj farmaceutskih pripravaka i lijekova; usluge istraživanja i razvoja na polju imunologije; priprema imunohistoloških uzoraka za analizu u istraživačkim laboratorijima; koncepcija i razvoj uređaja za medicinsku dijagnostiku; biohemijsko istraživanje i razvoj; istraživanje i razvoj proizvoda; provođenje kliničkih ispitivanja; usluge istraživanja i razvoja na polju citologije; pružanje znanstvenih informacija na polju medicinskih poremećaja i njihova liječenja; pružanje informacija u vezi sa znanstvenim istraživanjem; medicinska istraživanja; laboratorijsko istraživanje na polju ekspresije gena; razvoj nove tehnologija za druge; laboratorijske usluge u vezi s proizvodnjom monoklonskih antitijela; priprema bioloških uzoraka za analizu u istraživačkim laboratorijima; znanstveno istraživanje na polju socijalne medicine; pružanje istraživačkih usluga; usluge istraživanja i razvoja na polju imunohistologije; genetsko istraživanje; usluge istraživanja u vezi s diobom stanica; konzultacije o bakteriologiji; medicinske laboratorije; konzultacije vezane za istraživanja na polju farmakogenetike; pružanje medicinskih i znanstvenih istraživačkih informacija na polju farmaceutskih proizvoda i kliničkih ispitivanja; DNK testiranje u svrhu znanstvenog istraživanja; usluge laboratorija za medicinska istraživanja; savjetovanje u vezi

s biotehnologijom; znanstvene usluge; istraživanje matičnih stanica; ispitivanje farmaceutskih proizvoda; usluge istraživanja i razvoja na polju antitijela; usluge koncepcije; biološko istraživanje, kliničko istraživanje i medicinsko istraživanje; analiza ljudskih tkiva za medicinsko istraživanje; usluge medicinskog i farmakološkog istraživanja; računalno programiranje na medicinskom polju; istraživanje i razvoj na polju dijagnostičkih pripravaka; istraživanje koje se odnosi na lijekove; znanstveno istraživanje u medicinske svrhe; istraživanje na polju farmakogenetike; usluge biohemijskog istraživanja; konzultantske usluge na polju znanstvenog istraživanja; usluge hemijskog istraživanja i analize; istraživanje koje se odnosi na farmaceutike; usluge informacijske tehnologije za farmaceutsku i zdravstvenu industriju; pružanje informacija koje se odnose na znanstvena istraživanja na polju biohemije i biotehnologije; usluge istraživanja; usluge medicinskog laboratorija; savjetodavne usluge povezane s istraživanjem na polju genske terapije; laboratorijske analize na polju bakteriologije; istraživanje i razvoj na polju farmaceutike i biotehnologije; laboratorijsko istraživanje; istraživanje koje se odnosi na biotehnologiju; znanstveno istraživanje na polju genetike i genetičkog inženjeringa; istraživanje na polju genske terapije; bakteriološko istraživanje i testiranje; konzultantske usluge koje se odnose na istraživanje i razvoj na polju terapeutike; pružanje informacija o rezultatima kliničkih ispitivanja za farmaceutske proizvode; znanstvena istraživanja; istraživanje koje se odnosi na molekularne znanosti; znanstveno istraživanje i razvoj; savjetovanje o farmaceutskom istraživanju i razvoju; usluge analize krvi u svrhu znanstvenog istraživanja; znanstveno istraživanje u medicinske svrhe, na polju kancerogenih bolesti; znanstveno konzultantske usluge. ;

44 RNK ili DNK analiza za dijagnostiku i prognoziranje karcinoma; usluge savjetovanja o farmaciji; organiziranje medicinskog liječenja; planiranje i nadzor dijete za mršavljenje; stomatologija; medicinske usluge, a naročito, in vitro oplodnja; stručne konzultacije koje se odnose na zdravstvenu zaštitu; stomatološko konzultacije; usluge babica (pomoć pri porođaju); pružanje medicinskih informacija na polju gerijatrije; bolnička njega; zdravstvene usluge za životinje; refleksologija; pružanje veterinarskih informacija; psihološko savjetovanje; pružanje informacija o prehrambenim i nutricionističkim savjetima; medicinske konzultacije; pružanje informacija o stomatologiji; usluge medicinske njege; usluge testiranja seruma; testiranje kolesterola; konzultantske i informativne usluge koje se odnose na biofarmaceutske proizvode; usluge zubnog higijeničara; medicinska savjetovanja u vezi sa djetetikom; medicinske usluge u vezi s vađenjem, tretiranjem i obradom matičnih stanica; usluge stomatoloških klinika; usluge medicinske analize za dijagnosticiranje karcinoma; usluge telemedicine; medicinske usluge za liječenje stanja ljudskog tijela; pružanje medicinskih informacija u zdravstvenom sektoru; usluge privatne bolnice; usluge medicinskog savjetovanja; izrada izvještaja u vezi sa medicinskim pitanjima; konzultantske i informativne usluge koje se odnose na farmaceutske proizvode; postavljanje dijagnoza bolesti; nutricionističko savjetovanje; oporavilišta; usluge in vitro oplodnje; farmaceutske usluge; medicinske usluge; usluge medicinskih laboratorija za analizu uzoraka uzetih od pacijenata; psihijatrijske usluge; usluge medicinske analize u vezi s liječenjem pacijenata; bolnice; pružanje informacija o uslugama zdravstvene njege; optičarske usluge; usluge postnatalne skrbi za žene; konzultantske usluge u vezi s mršavljenjem; liječnički skrining; usluge pružanja informacija i savjeta u vezi sa zdravljem; palijativna skrb;

konzultantske usluge koje se odnose na prehranu; pružanje medicinskih infrastruktura; usluge medicinske analize u vezi s liječenjem ljudi, koje pružaju medicinski laboratoriji; usluge medicinske konzultacije; savjetodavne usluge u vezi s djetetama; oporavilišta; dijetetsko savjetovanje; ambulanta medicinska njega; farmaceutske usluge; genetsko testiranje u medicinske svrhe; konzultantske usluge na polju prehrane; zdravstvene usluge za ljude; prikupljanje i čuvanje ljudske krvi; konzultantske i informativne usluge koje se odnose na medicinske proizvode; pružanje informacija bolesnicima o propisivanju lijekova; pružanje informacija o dojenju; usluge medicinskog liječenja; zdravstvene usluge putem mreže pružatelja zdravstvenih usluga na temelju ugovora; medicinsko testiranje u svrhu dijagnoze ili liječenja; ultrazvučne usluge za medicinske svrhe; hitna medicinska pomoć; savjeti u vezi sa stomatologijom; medicinske usluge za dijagnozu stanja ljudskog tijela; usluge banaka krvi iz pupkovine; usluge medicinske analize u vezi s liječenjem ljudi; dijetetsko savjetovanje; zdravstveni centri; informativne usluge u vezi sa zdravstvenom skrbi; medicinske usluge u vezi s vađenjem, tretiranjem i obradom ljudske krvi; usluge liječnika; medicinske i zdravstvene usluge koje se odnose na DNK, genetiku i genetičko testiranje; bolnička njega; fizikalna rehabilitacija; patološke usluge; usluge optičara; pružanje farmaceutskih informacija; banke krvi; medicinske usluge i usluge zdravstvene njege; usluge medicinskog savjetovanja kod odabira odgovarajućih invalidskih kolica, wc stolica, uređaja za dizanje osoba s invaliditetom, invalidskih hodalice i kreveta; konzultantske usluge u vezi sa zdravstvenom zaštitom; medicinske usluge u vezi s vađenjem, tretiranjem i obradom umbilikalne krvi; usluge medicinskih laboratorija za analizu uzoraka krvi uzetih od pacijenata; DNK testiranje u medicinske svrhe; medicinske usluge u vezi s vađenjem, tretiranjem i obradom ljudskih stanica; psihoterapija; usluge medicinskog testiranja u vezi s dijagnozom i liječenjem bolesti; usluge testiranja krvi; medicinski pregled pojedinaca; planiranje i nadziranje dijete; usluge liječenja koje pružaju klinike i bolnice; pružanje informacija o prehrambenim i nutricionističkim dodacima prehrani; medicinske kliničke usluge; konzultantske usluge u vezi sa zdravstvenom zaštitom; usluge medicinske analize za dijagnosticiranje i prognoziranje karcinoma; usluge pružanja informacija o medicinskoj njezi; njega bolesnika; usluge medicinskog liječenja; obavljanje medicinskih pregleda; informativne usluge u vezi s kontaktnim lećama; medicinske usluge na polju in vitro oplodnje; usluge medicinske dijagnostike (testiranje i analiza); analiza ljudskih tkiva za medicinske tretmane; usluge medicinske procjene zdravlja; medicinske usluge u vezi s vađenjem, tretiranjem i obradom koštane srži; informacije o darivanju krvi; usluge sportske medicine; usluge praćenja rada srca putem telefona; usluge farmaceutskog savjetovanja; pružanje usluge elektroničkog zdravstvenog zapisa, bez stomatoloških zapisa; pružanje informacija u vezi s psihologijom; medicinska analiza za dijagnostiku i liječenje ljudi; usluge testiranja urina; medicinske informacije; holistička psihoterapija; usluge kućne njege, usluge cijepljenja; pružanje informacija u vezi s cijepljenjem za inozemna putovanja.

- (111) **BAZ2123462** (181) 19/05/2031
 (210) BAZ2123462A (220) 19/05/2021
 (151) 28/07/2022
 (732) **MEDICOVER HOLDING (CYPRUS) LIMITED**
Eirinis 119, 3041, Limassol, CY
 (740) PETOŠEVIĆ d.o.o.
 (591) plava
 (540)



(531) 1.15,5.5,27.5,29.1

(511)

42 Usluge istraživanja na polju medicine i farmakologije; konzultacije o biohemiji; usluge analitičkih laboratorija; koncepcija i razvoj medicinske tehnologije; istraživanje na temu farmaceutskih proizvoda; provođenje kliničkih ispitivanja za farmaceutske proizvode; ispitivanje toksičnosti u svrhe istraživanja; biološka istraživanja; usluge istraživanja i razvoja na polju bakteriologije; usluge za razvoj metoda ispitivanja; znanstveno istraživanje koje se odnosi na bakteriologiju; znanstvena istraživanja za medicinske svrhe; pružanje informacija i podataka o medicinskom i veterinarskom istraživanju i razvoju; usluge biomedicinskog istraživanja; koncepcija i razvoj računarskog programa za upotrebu s medicinskom tehnologijom; istraživanje na temu farmaceutskih proizvoda; pružanje znanstvenih informacija; razvoj farmaceutskih pripravaka i lijekova; usluge istraživanja i razvoja na polju imunologije; priprema imunohistoloških uzoraka za analizu u istraživačkim laboratorijima; koncepcija i razvoj uređaja za medicinsku dijagnostiku; biohemijsko istraživanje i razvoj; istraživanje i razvoj proizvoda; provođenje kliničkih ispitivanja; usluge istraživanja i razvoja na polju citologije; pružanje znanstvenih informacija na polju medicinskih poremećaja i njihova liječenja; pružanje informacija u vezi sa znanstvenim istraživanjem; medicinska istraživanja; laboratorijsko istraživanje na polju ekspresije gena; razvoj nove tehnologija za druge; laboratorijske usluge u vezi s proizvodnjom monoklonskih antitijela; priprema bioloških uzoraka za analizu u istraživačkim laboratorijima; znanstveno istraživanje na polju socijalne medicine; pružanje istraživačkih usluga; usluge istraživanja i razvoja na polju imunohistologije; genetsko istraživanje; usluge istraživanja u vezi s diobom stanica; konsultacije o bakteriologiji; medicinske laboratorije; konsultacije vezane za istraživanja na polju farmakogenetike; pružanje medicinskih i znanstvenih istraživačkih informacija na polju farmaceutskih proizvoda i kliničkih ispitivanja; DNK testiranje u svrhu znanstvenog istraživanja; usluge laboratorija za medicinska istraživanja; savjetovanje u vezi s biotehnologijom; znanstvene usluge; istraživanje matičnih stanica; ispitivanje farmaceutskih proizvoda; usluge istraživanja i razvoja na polju antitijela; usluge koncepcije; biološko istraživanje, kliničko istraživanje i medicinsko istraživanje; analiza ljudskih tkiva za medicinsko istraživanje; usluge medicinskog i farmakološkog istraživanja; računalno

programiranje na medicinskom polju; istraživanje i razvoj na polju dijagnostičkih pripravaka; istraživanje koje se odnosi na lijekove; znanstveno istraživanje u medicinske svrhe; istraživanje na polju farmakogenetike; usluge biohemijskog istraživanja; konzultantske usluge na polju znanstvenog istraživanja; usluge hemijskog istraživanja i analize; istraživanje koje se odnosi na farmaceutike; usluge informacijske tehnologije za farmaceutsku i zdravstvenu industriju; pružanje informacija koje se odnose na znanstvena istraživanja na polju biohemije i biotehnologije; usluge istraživanja; usluge medicinskog laboratorija; savjetodavne usluge povezane s istraživanjem na polju genske terapije; laboratorijske analize na polju bakteriologije; istraživanje i razvoj na polju farmaceutike i biotehnologije; laboratorijsko istraživanje; istraživanje koje se odnosi na biotehnologiju; znanstveno istraživanje na polju genetike i genetičkog inženjeringa; istraživanje na polju genske terapije; bakteriološko istraživanje i testiranje; konzultantske usluge koje se odnose na istraživanje i razvoj na polju terapije; pružanje informacija o rezultatima kliničkih ispitivanja za farmaceutske proizvode; znanstvena istraživanja; istraživanje koje se odnosi na molekularne znanosti; znanstveno istraživanje i razvoj; savjetovanje o farmaceutskom istraživanju i razvoju; usluge analize krvi u svrhu znanstvenog istraživanja; znanstveno istraživanje u medicinske svrhe, na polju kancerogenih bolesti; znanstveno konzultantske usluge. ;

44 RNK ili DNK analiza za dijagnostiku i prognozirane karcinoma; usluge savjetovanja o farmaciji; organiziranje medicinskog liječenja; planiranje i nadzor dijete za mršavljenje; stomatologija; medicinske usluge, a naročito, in vitro oplodnja; stručne konzultacije koje se odnose na zdravstvenu zaštitu; stomatološko konzultacije; usluge babica (pomoć pri porođaju); pružanje medicinskih informacija na polju gerijatrije; bolnička njega; zdravstvene usluge za životinje; refleksologija; pružanje veterinarskih informacija; psihološko savjetovanje; pružanje informacija o prehranbenim i nutricionističkim savjetima; medicinske konzultacije; pružanje informacija o stomatologiji; usluge medicinske njege; usluge testiranja seruma; testiranje kolesterola; konzultantske i informativne usluge koje se odnose na biofarmaceutske proizvode; usluge zubnog higijeničara; medicinska savjetovanja u vezi sa dijetetikom; medicinske usluge u vezi s vađenjem, tretiranjem i obradom matičnih stanica; usluge stomatoloških klinika; usluge medicinske analize za dijagnosticiranje karcinoma; usluge telemedicine; medicinske usluge za liječenje stanja ljudskog tijela; pružanje medicinskih informacija u zdravstvenom sektoru; usluge privatne bolnice; usluge medicinskog savjetovanja; izrada izvještaja u vezi sa medicinskim pitanjima; konzultantske i informativne usluge koje se odnose na farmaceutske proizvode; postavljanje dijagnoza bolesti; nutricionističko savjetovanje; oporavilišta; usluge in vitro oplodnje; farmaceutske usluge; medicinske usluge; usluge medicinskih laboratorija za analizu uzoraka uzetih od pacijenata; psihijatrijske usluge; usluge medicinske analize u vezi s liječenjem pacijenata; bolnice; pružanje informacija o uslugama zdravstvene njege; optičarske usluge; usluge postnatalne skrbi za žene; konzultantske usluge u vezi s mršavljenjem; liječnički skrining; usluge pružanja informacija i savjeta u vezi sa zdravljem; palijativna skrb; konzultantske usluge koje se odnose na prehranu; pružanje medicinskih infrastruktura; usluge medicinske analize u vezi s liječenjem ljudi, koje pružaju medicinski laboratoriji; usluge medicinske konzultacije; savjetodavne usluge u vezi s dijetama; oporavilišta; dijetetsko savjetovanje; ambulatna medicinska njega; farmaceutske usluge; genetsko testiranje

u medicinske svrhe; konzultantske usluge na polju prehrane; zdravstvene usluge za ljude; prikupljanje i čuvanje ljudske krvi; konzultantske i informativne usluge koje se odnose na medicinske proizvode; pružanje informacija bolesnicima o propisivanju lijekova; pružanje informacija o dojenju; usluge medicinskog liječenja; zdravstvene usluge putem mreže pružatelja zdravstvenih usluga na temelju ugovora; medicinsko testiranje u svrhu dijagnoze ili liječenja; ultrazvučne usluge za medicinske svrhe; hitna medicinska pomoć; savjeti u vezi sa stomatologijom; medicinske usluge za dijagnozu stanja ljudskog tijela; usluge banaka krvi iz pupkovine; usluge medicinske analize u vezi s liječenjem ljudi; dijetetsko savjetovanje; zdravstveni centri; informativne usluge u vezi sa zdravstvenom skrbi; medicinske usluge u vezi s vađenjem, tretiranjem i obradom ljudske krvi; usluge liječnika; medicinske i zdravstvene usluge koje se odnose na DNK, genetiku i genetičko testiranje; bolnička njega; fizikalna rehabilitacija; patološke usluge; usluge optičara; pružanje farmaceutskih informacija; banke krvi; medicinske usluge i usluge zdravstvene njege; usluge medicinskog savjetovanja kod odabira odgovarajućih invalidskih kolica, wc stolica, uređaja za dizanje osoba s invaliditetom, invalidskih hodanica i kreveta; konzultantske usluge u vezi sa zdravstvenom zaštitom; medicinske usluge u vezi s vađenjem, tretiranjem i obradom umbilikalne krvi; usluge medicinskih laboratorija za analizu uzoraka krvi uzetih od pacijenata; DNK testiranje u medicinske svrhe; medicinske usluge u vezi s vađenjem, tretiranjem i obradom ljudskih stanica; psihoterapija; usluge medicinskog testiranja u vezi s dijagnozom i liječenjem bolesti; usluge testiranja krvi; medicinski pregled pojedinaca; planiranje i nadziranje djeteta; usluge liječenja koje pružaju klinike i bolnice; pružanje informacija o prehranbenim i nutricionističkim dodacima prehrani; medicinske kliničke usluge; konzultantske usluge u vezi sa zdravstvenom zaštitom; usluge medicinske analize za dijagnosticiranje i prognoziranje karcinoma; usluge pružanja informacija o medicinskoj njezi; njega bolesnika; usluge medicinskog liječenja; obavljanje medicinskih pregleda; informativne usluge u vezi s kontaktnim lečama; medicinske usluge na polju in vitro oplodnje; usluge medicinske dijagnostike (testiranje i analiza); analiza ljudskih tkiva za medicinske tretmane; usluge medicinske procjene zdravlja; medicinske usluge u vezi s vađenjem, tretiranjem i obradom koštane srži; informacije o darivanju krvi; usluge sportske medicine; usluge praćenja rada srca putem telefona; usluge farmaceutskog savjetovanja; pružanje usluge elektroničkog zdravstvenog zapisa, bez stomatoloških zapisa; pružanje informacija u vezi s psihologijom; medicinska analiza za dijagnostiku i liječenje ljudi; usluge testiranja urina; medicinske informacije; holistička psihoterapija; usluge kućne njege, usluge cijepljenja; pružanje informacija u vezi s cijepljenjem za inozemna putovanja.

- (111) **BAZ2123463** (181) 19/05/2031
 (210) BAZ2123463A (220) 19/05/2021
 (151) 28/07/2022
 (732) **MEDICOVER HOLDING (CYPRUS) LIMITED**
Eirinis 119, 3041, Limassol, CY
 (740) PETOŠEVIĆ d.o.o.
 (591) plava
 (540)



- (531) 1.15,5.5,29.1
 (511)

42 Usluge istraživanja na polju medicine i farmakologije; konzultacije o biohemiji; usluge analitičkih laboratorija; koncepcija i razvoj medicinske tehnologije; istraživanje na temu farmaceutskih proizvoda; provođenje kliničkih ispitivanja za farmaceutske proizvode; ispitivanje toksičnosti u svrhe istraživanja; biološka istraživanja; usluge istraživanja i razvoja na polju bakteriologije; usluge za razvoj metoda ispitivanja; znanstveno istraživanje koje se odnosi na bakteriologiju; znanstvena istraživanja za medicinske svrhe; pružanje informacija i podataka o medicinskom i veterinarskom istraživanju i razvoju; usluge biomedicinskog istraživanja; koncepcija i razvoj računarskog programa za upotrebu s medicinskom tehnologijom; istraživanje na temu farmaceutskih proizvoda; pružanje znanstvenih informacija; razvoj farmaceutskih pripravaka i lijekova; usluge istraživanja i razvoja na polju imunologije; priprema imunohistoloških uzoraka za analizu u istraživačkim laboratorijima; koncepcija i razvoj uređaja za medicinsku dijagnostiku; biohemijsko istraživanje i razvoj; istraživanje i razvoj proizvoda; provođenje kliničkih ispitivanja; usluge istraživanja i razvoja na polju citologije; pružanje znanstvenih informacija na polju medicinskih poremećaja i njihova liječenja; pružanje informacija u vezi sa znanstvenim istraživanjem; medicinska istraživanja; laboratorijsko istraživanje na polju ekspresije gena; razvoj nove tehnologija za druge; laboratorijske usluge u vezi s proizvodnjom monoklonskih antitijela; priprema bioloških uzoraka za analizu u istraživačkim laboratorijima; znanstveno istraživanje na polju socijalne medicine; pružanje istraživačkih usluga; usluge istraživanja i razvoja na polju imunohistologije; genetsko istraživanje;

usluge istraživanja u vezi s diobom stanica; konsultacije o bakteriologiji; medicinske laboratorije; konsultacije vezane za istraživanja na polju farmakogenetike; pružanje medicinskih i znanstvenih istraživačkih informacija na polju farmaceutskih proizvoda i kliničkih ispitivanja; DNK testiranje u svrhu znanstvenog istraživanja; usluge laboratorija za medicinska istraživanja; savjetovanje u vezi s biotehnologijom; znanstvene usluge; istraživanje matičnih stanica; ispitivanje farmaceutskih proizvoda; usluge istraživanja i razvoja na polju antitijela; usluge koncepcije; biološko istraživanje, kliničko istraživanje i medicinsko istraživanje; analiza ljudskih tkiva za medicinsko istraživanje; usluge medicinskog i farmakološkog istraživanja; računalno programiranje na medicinskom polju; istraživanje i razvoj na polju dijagnostičkih pripravaka; istraživanje koje se odnosi na lijekove; znanstveno istraživanje u medicinske svrhe; istraživanje na polju farmakogenetike; usluge biohemijskog istraživanja; konzultantske usluge na polju znanstvenog istraživanja; usluge hemijskog istraživanja i analize; istraživanje koje se odnosi na farmaceutike; usluge informacijske tehnologije za farmaceutsku i zdravstvenu industriju; pružanje informacija koje se odnose na znanstvena istraživanja na polju biohemije i biotehnologije; usluge istraživanja; usluge medicinskog laboratorija; savjetodavne usluge povezane s istraživanjem na polju genske terapije; laboratorijske analize na polju bakteriologije; istraživanje i razvoj na polju farmaceutike i biotehnologije; laboratorijsko istraživanje; istraživanje koje se odnosi na biotehnologiju; znanstveno istraživanje na polju genetike i genetičkog inženjeringa; istraživanje na polju genske terapije; bakteriološko istraživanje i testiranje; konzultantske usluge koje se odnose na istraživanje i razvoj na polju terapeutike; pružanje informacija o rezultatima kliničkih ispitivanja za farmaceutske proizvode; znanstvena istraživanja; istraživanje koje se odnosi na molekularne znanosti; znanstveno istraživanje i razvoj; savjetovanje o farmaceutskom istraživanju i razvoju; usluge analize krvi u svrhu znanstvenog istraživanja; znanstveno istraživanje u medicinske svrhe, na polju kancerogenih bolesti; znanstveno konzultantske usluge. ;

44 RNK ili DNK analiza za dijagnostiku i prognoziranje karcinoma; usluge savjetovanja o farmaciji; organiziranje medicinskog liječenja; planiranje i nadzor dijete za mršavljenje; stomatologija; medicinske usluge, a naročito, in vitro oplodnja; stručne konsultacije koje se odnose na zdravstvenu zaštitu; stomatološko konsultacije; usluge babica (pomoć pri porođaju); pružanje medicinskih informacija na polju gerijatrije; bolnička njega; zdravstvene usluge za životinje; refleksologija; pružanje veterinarskih informacija; psihološko savjetovanje; pružanje informacija o prehranbenim i nutricionističkim savjetima; medicinske konsultacije; pružanje informacija o stomatologiji; usluge medicinske njege; usluge testiranja seruma; testiranje kolesterola; konzultantske i informativne usluge koje se odnose na biofarmaceutske proizvode; usluge zubnog higijeničara; medicinska savjetovanja u vezi sa dijetetikom; medicinske usluge u vezi s vađenjem, tretiranjem i obradom matičnih stanica; usluge stomatoloških klinika; usluge medicinske analize za dijagnosticiranje karcinoma; usluge telemedicine; medicinske usluge za liječenje stanja ljudskog tijela; pružanje medicinskih informacija u zdravstvenom sektoru; usluge privatne bolnice; usluge medicinskog savjetovanja; izrada izvještaja u vezi sa medicinskim pitanjima; konzultantske i informativne usluge koje se odnose na farmaceutske proizvode; postavljanje dijagnoza bolesti; nutricionističko savjetovanje; oporavilišta; usluge in vitro oplodnje; farmaceutske usluge; medicinske usluge;

usluge medicinskih laboratorija za analizu uzoraka uzetih od pacijenata; psihijatrijske usluge; usluge medicinske analize u vezi s liječenjem pacijenata; bolnice; pružanje informacija o uslugama zdravstvene njege; optičarske usluge; usluge postnatalne skrbi za žene; konzultantske usluge u vezi s mršavljenjem; liječnički skrining; usluge pružanja informacija i savjeta u vezi sa zdravljem; palijativna skrb; konzultantske usluge koje se odnose na prehranu; pružanje medicinskih infrastruktura; usluge medicinske analize u vezi s liječenjem ljudi, koje pružaju medicinski laboratoriji; usluge medicinske konzultacije; savjetodavne usluge u vezi s dijetama; oporavilišta; dijetetsko savjetovanje; ambulantna medicinska njega; farmaceutske usluge; genetsko testiranje u medicinske svrhe; konzultantske usluge na polju prehrane; zdravstvene usluge za ljude; prikupljanje i čuvanje ljudske krvi; konzultantske i informativne usluge koje se odnose na medicinske proizvode; pružanje informacija bolesnicima o propisivanju lijekova; pružanje informacija o dojenju; usluge medicinskog liječenja; zdravstvene usluge putem mreže pružatelja zdravstvenih usluga na temelju ugovora; medicinsko testiranje u svrhu dijagnoze ili liječenja; ultrazvučne usluge za medicinske svrhe; hitna medicinska pomoć; savjeti u vezi sa stomatologijom; medicinske usluge za dijagnozu stanja ljudskog tijela; usluge banaka krvi iz pupkovine; usluge medicinske analize u vezi s liječenjem ljudi; dijetetsko savjetovanje; zdravstveni centri; informativne usluge u vezi sa zdravstvenom skrbi; medicinske usluge u vezi s vađenjem, tretiranjem i obradom ljudske krvi; usluge liječnika; medicinske i zdravstvene usluge koje se odnose na DNK, genetiku i genetičko testiranje; bolnička njega; fizikalna rehabilitacija; patološke usluge; usluge optičara; pružanje farmaceutskih informacija; banke krvi; medicinske usluge i usluge zdravstvene njege; usluge medicinskog savjetovanja kod odabira odgovarajućih invalidskih kolica, wc stolica, uređaja za dizanje osoba s invaliditetom, invalidskih hodalica i kreveta; konzultantske usluge u vezi sa zdravstvenom zaštitom; medicinske usluge u vezi s vađenjem, tretiranjem i obradom umbilikalne krvi; usluge medicinskih laboratorija za analizu uzoraka krvi uzetih od pacijenata; DNK testiranje u medicinske svrhe; medicinske usluge u vezi s vađenjem, tretiranjem i obradom ljudskih stanica; psihoterapija; usluge medicinskog testiranja u vezi s dijagnozom i liječenjem bolesti; usluge testiranja krvi; medicinski pregled pojedinaca; planiranje i nadziranje dijete; usluge liječenja koje pružaju klinike i bolnice; pružanje informacija o prehranbenim i nutricionističkim dodacima prehrani; medicinske kliničke usluge; konzultantske usluge u vezi sa zdravstvenom zaštitom; usluge medicinske analize za dijagnosticiranje i prognoziranje karcinoma; usluge pružanja informacija o medicinskoj njezi; njega bolesnika; usluge medicinskog liječenja; obavljanje medicinskih pregleda; informativne usluge u vezi s kontaktnim lećama; medicinske usluge na polju in vitro oplodnje; usluge medicinske dijagnostike (testiranje i analiza); analiza ljudskih tkiva za medicinske tretmane; usluge medicinske procjene zdravlja; medicinske usluge u vezi s vađenjem, tretiranjem i obradom koštane srži; informacije o darivanju krvi; usluge sportske medicine; usluge praćenja rada srca putem telefona; usluge farmaceutskog savjetovanja; pružanje usluge elektroničkog zdravstvenog zapisa, bez stomatoloških zapisa; pružanje informacija u vezi s psihologijom; medicinska analiza za dijagnostiku i liječenje ljudi; usluge testiranja urina; medicinske informacije; holistička psihoterapija; usluge kućne njege, usluge cijepljenja; pružanje informacija u vezi s cijepljenjem za inozemna putovanja.

- (111) **BAZ2123464** (181) 19/05/2031
 (210) BAZ2123464A (220) 19/05/2021
 (151) 28/07/2022
 (732) **MEDICOVER HOLDING (CYPRUS) LIMITED**
Eirinis 119, 3041, Limassol, CY
 (740) PETOŠEVIĆ d.o.o.
 (591) plava, žuta
 (540)

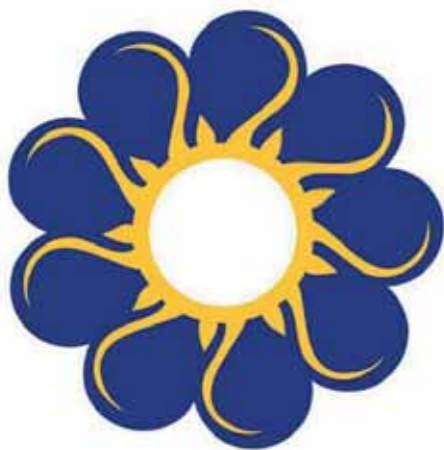

- (531) 1.3,5.5,29.1
 (511)

42 Usluge istraživanja na polju medicine i farmakologije; konzultacije o biohemiji; usluge analitičkih laboratorija; koncepcija i razvoj medicinske tehnologije; istraživanje na temu farmaceutskih proizvoda; provođenje kliničkih ispitivanja za farmaceutske proizvode; ispitivanje toksičnosti u svrhe istraživanja; biološka istraživanja; usluge istraživanja i razvoja na polju bakteriologije; usluge za razvoj metoda ispitivanja; znanstveno istraživanje koje se odnosi na bakteriologiju; znanstvena istraživanja za medicinske svrhe; pružanje informacija i podataka o medicinskom i veterinarskom istraživanju i razvoju; usluge biomedicinskog istraživanja; koncepcija i razvoj računarskog programa za upotrebu s medicinskom tehnologijom; istraživanje na temu farmaceutskih proizvoda; pružanje znanstvenih informacija; razvoj farmaceutskih pripravaka i lijekova; usluge istraživanja i razvoja na polju imunologije; priprema imunohistoloških uzoraka za analizu u istraživačkim laboratorijima; koncepcija i razvoj uređaja za medicinsku dijagnostiku; biohemijsko istraživanje i razvoj; istraživanje i razvoj proizvoda; provođenje kliničkih ispitivanja; usluge istraživanja i razvoja na polju citologije; pružanje znanstvenih informacija na polju medicinskih poremećaja i njihova liječenja; pružanje informacija u vezi sa znanstvenim istraživanjem; medicinska istraživanja; laboratorijsko istraživanje na polju ekspresije gena; razvoj nove tehnologije za druge; laboratorijske usluge u vezi s proizvodnjom monoklonskih antitijela; priprema bioloških uzoraka za analizu u istraživačkim laboratorijima; znanstveno istraživanje na polju socijalne medicine; pružanje istraživačkih usluga; usluge istraživanja i razvoja na polju imunohistologije; genetsko istraživanje; usluge istraživanja u vezi s diobom stanica; konzultacije

o bakteriologiji; medicinske laboratorije; konzultacije vezane za istraživanja na polju farmakogenetike; pružanje medicinskih i znanstvenih istraživačkih informacija na polju farmaceutskih proizvoda i kliničkih ispitivanja; DNK testiranje u svrhu znanstvenog istraživanja; usluge laboratorija za medicinska istraživanja; savjetovanje u vezi s biotehnologijom; znanstvene usluge; istraživanje matičnih stanica; ispitivanje farmaceutskih proizvoda; usluge istraživanja i razvoja na polju antitijela; usluge koncepcije; biološko istraživanje, kliničko istraživanje i medicinsko istraživanje; analiza ljudskih tkiva za medicinsko istraživanje; usluge medicinskog i farmakološkog istraživanja; računalno programiranje na medicinskom polju; istraživanje i razvoj na polju dijagnostičkih pripravaka; istraživanje koje se odnosi na lijekove; znanstveno istraživanje u medicinske svrhe; istraživanje na polju farmakogenetike; usluge biohemijskog istraživanja; konzultantske usluge na polju znanstvenog istraživanja; usluge hemijskog istraživanja i analize; istraživanje koje se odnosi na farmaceutike; usluge informacijske tehnologije za farmaceutsku i zdravstvenu industriju; pružanje informacija koje se odnose na znanstvena istraživanja na polju biohemije i biotehnologije; usluge istraživanja; usluge medicinskog laboratorija; savjetodavne usluge povezane s istraživanjem na polju genske terapije; laboratorijske analize na polju bakteriologije; istraživanje i razvoj na polju farmaceutike i biotehnologije; laboratorijsko istraživanje; istraživanje koje se odnosi na biotehnologiju; znanstveno istraživanje na polju genetike i genetičkog inženjeringa; istraživanje na polju genske terapije; bakteriološko istraživanje i testiranje; konzultantske usluge koje se odnose na istraživanje i razvoj na polju terapij; pružanje informacija o rezultatima kliničkih ispitivanja za farmaceutske proizvode; znanstvena istraživanja; istraživanje koje se odnosi na molekularne znanosti; znanstveno istraživanje i razvoj; savjetovanje o farmaceutskom istraživanju i razvoju; usluge analize krvi u svrhu znanstvenog istraživanja; znanstveno istraživanje u medicinske svrhe, na polju kancerogenih bolesti; znanstveno konzultantske usluge.;

44 RNK ili DNK analiza za dijagnostiku i prognozirane karcinoma; usluge savjetovanja o farmaciji; organiziranje medicinskog liječenja; planiranje i nadzor dijete za mršavljenje; stomatologija; medicinske usluge, a naročito, in vitro oplodnja; stručne konzultacije koje se odnose na zdravstvenu zaštitu; stomatološko konzultacije; usluge babica (pomoć pri porođaju); pružanje medicinskih informacija na polju gerijatrije; bolnička njega; zdravstvene usluge za životinje; refleksologija; pružanje veterinarskih informacija; psihološko savjetovanje; pružanje informacija o prehranbenim i nutricionističkim savjetima; medicinske konzultacije; pružanje informacija o stomatologiji; usluge medicinske njege; usluge testiranja seruma; testiranje kolesterola; konzultantske i informativne usluge koje se odnose na biofarmaceutske proizvode; usluge zubnog higijeničara; medicinska savjetovanja u vezi sa dijetetikom; medicinske usluge u vezi s vađenjem, tretiranjem i obradom matičnih stanica; usluge stomatoloških klinika; usluge medicinske analize za dijagnosticiranje karcinoma; usluge telemedicine; medicinske usluge za liječenje stanja ljudskog tijela; pružanje medicinskih informacija u zdravstvenom sektoru; usluge privatne bolnice; usluge medicinskog savjetovanja; izrada izvještaja u vezi sa medicinskim pitanjima; konzultantske i informativne usluge koje se odnose na farmaceutske proizvode; postavljanje dijagnoza bolesti; nutricionističko savjetovanje; oporavišta; usluge in vitro oplodnje; farmaceutske usluge; medicinske usluge; usluge medicinskih laboratorija za analizu uzoraka uzetih od

pacijenata; psihijatrijske usluge; usluge medicinske analize u vezi s liječenjem pacijenata; bolnice; pružanje informacija o uslugama zdravstvene njege; optičarske usluge; usluge postnatalne skrbi za žene; konzultantske usluge u vezi s mršavljenjem; liječnički skrining; usluge pružanja informacija i savjeta u vezi sa zdravljenjem; palijativna skrb; konzultantske usluge koje se odnose na prehranu; pružanje medicinskih infrastruktura; usluge medicinske analize u vezi s liječenjem ljudi, koje pružaju medicinski laboratoriji; usluge medicinske konzultacije; savjetodavne usluge u vezi s dijetama; oporavilišta; dijetetsko savjetovanje; ambulantna medicinska njega; farmaceutske usluge; genetsko testiranje u medicinske svrhe; konzultantske usluge na polju prehrane; zdravstvene usluge za ljude; prikupljanje i čuvanje ljudske krvi; konzultantske i informativne usluge koje se odnose na medicinske proizvode; pružanje informacija bolesnicima o propisivanju lijekova; pružanje informacija o dojenju; usluge medicinskog liječenja; zdravstvene usluge putem mreže pružatelja zdravstvenih usluga na temelju ugovora; medicinsko testiranje u svrhu dijagnoze ili liječenja; ultrazvučne usluge za medicinske svrhe; hitna medicinska pomoć; savjeti u vezi sa stomatologijom; medicinske usluge za dijagnozu stanja ljudskog tijela; usluge banaka krvi iz pupkovine; usluge medicinske analize u vezi s liječenjem ljudi; dijetetsko savjetovanje; zdravstveni centri; informativne usluge u vezi sa zdravstvenom skrbi; medicinske usluge u vezi s vađenjem, tretiranjem i obradom ljudske krvi; usluge liječnika; medicinske i zdravstvene usluge koje se odnose na DNK, genetiku i genetičko testiranje; bolnička njega; fizikalna rehabilitacija; patološke usluge; usluge optičara; pružanje farmaceutskih informacija; banke krvi; medicinske usluge i usluge zdravstvene njege; usluge medicinskog savjetovanja kod odabira odgovarajućih invalidskih kolica, wc stolica, uređaja za dizanje osoba s invaliditetom, invalidskih hodalice i kreveta; konzultantske usluge u vezi sa zdravstvenom zaštitom; medicinske usluge u vezi s vađenjem, tretiranjem i obradom umbilikalne krvi; usluge medicinskih laboratorija za analizu uzoraka krvi uzetih od pacijenata; DNK testiranje u medicinske svrhe; medicinske usluge u vezi s vađenjem, tretiranjem i obradom ljudskih stanica; psihoterapija; usluge medicinskog testiranja u vezi s dijagnozom i liječenjem bolesti; usluge testiranja krvi; medicinski pregled pojedinaca; planiranje i nadziranje djeteta; usluge liječenja koje pružaju klinike i bolnice; pružanje informacija o prehranbenim i nutricionističkim dodacima prehrani; medicinske kliničke usluge; konzultantske usluge u vezi sa zdravstvenom zaštitom; usluge medicinske analize za dijagnosticiranje i prognoziranje karcinoma; usluge pružanja informacija o medicinskoj njezi; njega bolesnika; usluge medicinskog liječenja; obavljanje medicinskih pregleda; informativne usluge u vezi s kontaktnim lećama; medicinske usluge na polju in vitro oplodnje; usluge medicinske dijagnostike (testiranje i analiza); analiza ljudskih tkiva za medicinske tretmane; usluge medicinske procjene zdravlja; medicinske usluge u vezi s vađenjem, tretiranjem i obradom koštane srži; informacije o darivanju krvi; usluge sportske medicine; usluge praćenja rada srca putem telefona; usluge farmaceutskog savjetovanja; pružanje usluge elektroničkog zdravstvenog zapisa, bez stomatoloških zapisa; pružanje informacija u vezi s psihologijom; medicinska analiza za dijagnostiku i liječenje ljudi; usluge testiranja urina; medicinske informacije; holistička psihoterapija; usluge kućne njege, usluge cijepljenja; pružanje informacija u vezi s cijepljenjem za inozemna putovanja.

- (111) **BAZ2123465** (181) 19/05/2031
 (210) BAZ2123465A (220) 19/05/2021
 (151) 28/07/2022
 (732) **MEDICOVER HOLDING (CYPRUS) LIMITED**
Eirinis 119, 3041, Limassol, CY
 (740) PETOŠEVIĆ d.o.o.
 (591) plava
 (540)



(531) 4.5,26.4,26.11,29.1

(511)

42 Usluge istraživanja na polju medicine i farmakologije; konzultacije o biohemiji; usluge analitičkih laboratorija; koncepcija i razvoj medicinske tehnologije; istraživanje na temu farmaceutskih proizvoda; provođenje kliničkih ispitivanja za farmaceutske proizvode; ispitivanje toksičnosti u svrhe istraživanja; biološka istraživanja; usluge istraživanja i razvoja na polju bakteriologije; usluge za razvoj metoda ispitivanja; znanstveno istraživanje koje se odnosi na bakteriologiju; znanstvena istraživanja za medicinske svrhe; pružanje informacija i podataka o medicinskom i veterinarskom istraživanju i razvoju; usluge biomedicinskog istraživanja; koncepcija i razvoj računarskog programa za upotrebu s medicinskom tehnologijom; istraživanje na temu farmaceutskih proizvoda; pružanje znanstvenih informacija; razvoj farmaceutskih pripravaka i lijekova; usluge istraživanja i razvoja na polju imunologije; priprema imunohistoloških uzoraka za analizu u istraživačkim laboratorijima; koncepcija i razvoj uređaja za medicinsku dijagnostiku; biohemijsko istraživanje i razvoj; istraživanje i razvoj proizvoda; provođenje kliničkih ispitivanja; usluge istraživanja i razvoja na polju citologije; pružanje znanstvenih informacija na polju medicinskih poremećaja i njihova liječenja; pružanje informacija u vezi sa znanstvenim istraživanjem; medicinska istraživanja; laboratorijsko istraživanje na polju ekspresije gena; razvoj nove tehnologija za druge; laboratorijske usluge u vezi s proizvodnjom monoklonskih antitijela; priprema bioloških uzoraka za analizu u istraživačkim laboratorijima; znanstveno istraživanje na polju socijalne medicine; pružanje istraživačkih usluga; usluge istraživanja i razvoja na polju imunohistologije; genetsko istraživanje; usluge istraživanja u vezi s diobom stanica; konzultacije o bakteriologiji; medicinske laboratorije; konzultacije vezane za istraživanja na polju farmakogenetike; pružanje medicinskih i znanstvenih istraživačkih informacija na polju farmaceutskih proizvoda i kliničkih ispitivanja; DNK testiranje u svrhu znanstvenog istraživanja; usluge laboratorija za medicinska istraživanja; savjetovanje u vezi s biotehnologijom; znanstvene usluge; istraživanje matičnih

stanica; ispitivanje farmaceutskih proizvoda; usluge istraživanja i razvoja na polju antitijela; usluge koncepcije; biološko istraživanje, kliničko istraživanje i medicinsko istraživanje; analiza ljudskih tkiva za medicinsko istraživanje; usluge medicinskog i farmakološkog istraživanja; računalno programiranje na medicinskom polju; istraživanje i razvoj na polju dijagnostičkih pripravaka; istraživanje koje se odnosi na lijekove; znanstveno istraživanje u medicinske svrhe; istraživanje na polju farmakogenetike; usluge biohemijskog istraživanja; konzultantske usluge na polju znanstvenog istraživanja; usluge hemijskog istraživanja i analize; istraživanje koje se odnosi na farmaceutike; usluge informacijske tehnologije za farmaceutsku i zdravstvenu industriju; pružanje informacija koje se odnose na znanstvena istraživanja na polju biohemije i biotehnologije; usluge istraživanja; usluge medicinskog laboratorija; savjetodavne usluge povezane s istraživanjem na polju genske terapije; laboratorijske analize na polju bakteriologije; istraživanje i razvoj na polju farmaceutike i biotehnologije; laboratorijsko istraživanje; istraživanje koje se odnosi na biotehnologiju; znanstveno istraživanje na polju genetike i genetičkog inženjeringa; istraživanje na polju genske terapije; bakteriološko istraživanje i testiranje; konzultantske usluge koje se odnose na istraživanje i razvoj na polju terapeutike; pružanje informacija o rezultatima kliničkih ispitivanja za farmaceutske proizvode; znanstvena istraživanja; istraživanje koje se odnosi na molekularne znanosti; znanstveno istraživanje i razvoj; savjetovanje o farmaceutskom istraživanju i razvoju; usluge analize krvi u svrhu znanstvenog istraživanja; znanstveno istraživanje u medicinske svrhe, na polju kancerogenih bolesti; znanstveno konzultantske usluge.;

44 RNK ili DNK analiza za dijagnostiku i prognoziranje karcinoma; usluge savjetovanja o farmaciji; organiziranje medicinskog liječenja; planiranje i nadzor djeteta za mršavljenje; stomatologija; medicinske usluge, a naročito, in vitro oplodnja; stručne konzultacije koje se odnose na zdravstvenu zaštitu; stomatološko konzultacije; usluge babica (pomoć pri porođaju); pružanje medicinskih informacija na polju gerijatrije; bolnička njega; zdravstvene usluge za životinje; refleksologija; pružanje veterinarskih informacija; psihološko savjetovanje; pružanje informacija o prehrambenim i nutricionističkim savjetima; medicinske konzultacije; pružanje informacija o stomatologiji; usluge medicinske njege; usluge testiranja seruma; testiranje kolesterola; konzultantske i informativne usluge koje se odnose na biofarmaceutske proizvode; usluge zubnog higijeničara; medicinska savjetovanja u vezi sa djetetikom; medicinske usluge u vezi s vađenjem, tretiranjem i obradom matičnih stanica; usluge stomatoloških klinika; usluge medicinske analize za dijagnosticiranje karcinoma; usluge telemedicine; medicinske usluge za liječenje stanja ljudskog tijela; pružanje medicinskih informacija u zdravstvenom sektoru; usluge privatne bolnice; usluge medicinskog savjetovanja; izrada izvještaja u vezi sa medicinskim pitanjima; konzultantske i informativne usluge koje se odnose na farmaceutske proizvode; postavljanje dijagnoza bolesti; nutricionističko savjetovanje; oporavilišta; usluge in vitro oplodnje; farmaceutske usluge; medicinske usluge; usluge medicinskih laboratorija za analizu uzoraka uzetih od pacijenata; psihijatrijske usluge; usluge medicinske analize u vezi s liječenjem pacijenata; bolnice; pružanje informacija o uslugama zdravstvene njege; optičarske usluge; usluge postnatalne skrbi za žene; konzultantske usluge u vezi s mršavljenjem; liječnički skrining; usluge pružanja informacija i savjeta u vezi sa zdravljem; palijativna skrb; konzultantske usluge koje se odnose na prehranu; pružanje

medicinskih infrastruktura; usluge medicinske analize u vezi s liječenjem ljudi, koje pružaju medicinski laboratoriji; usluge medicinske konzultacije; savjetodavne usluge u vezi s djetetama; oporavilišta; dijetetsko savjetovanje; ambulanta medicinska njega; farmaceutske usluge; genetsko testiranje u medicinske svrhe; konzultantske usluge na polju prehrane; zdravstvene usluge za ljude; prikupljanje i čuvanje ljudske krvi; konzultantske i informativne usluge koje se odnose na medicinske proizvode; pružanje informacija bolesnicima o propisivanju lijekova; pružanje informacija o dojenju; usluge medicinskog liječenja; zdravstvene usluge putem mreže pružatelja zdravstvenih usluga na temelju ugovora; medicinsko testiranje u svrhu dijagnoze ili liječenja; ultrazvučne usluge za medicinske svrhe; hitna medicinska pomoć; savjeti u vezi sa stomatologijom; medicinske usluge za dijagnozu stanja ljudskog tijela; usluge banaka krvi iz pupkovine; usluge medicinske analize u vezi s liječenjem ljudi; dijetetsko savjetovanje; zdravstveni centri; informativne usluge u vezi sa zdravstvenom skrbi; medicinske usluge u vezi s vađenjem, tretiranjem i obradom ljudske krvi; usluge liječnika; medicinske i zdravstvene usluge koje se odnose na DNK, genetiku i genetičko testiranje; bolnička njega; fizikalna rehabilitacija; patološke usluge; usluge optičara; pružanje farmaceutskih informacija; banke krvi; medicinske usluge i usluge zdravstvene njege; usluge medicinskog savjetovanja kod odabira odgovarajućih invalidskih kolica, wc stolica, uređaja za dizanje osoba s invaliditetom, invalidskih hodailica i kreveta; konzultantske usluge u vezi sa zdravstvenom zaštitom; medicinske usluge u vezi s vađenjem, tretiranjem i obradom umbilikalne krvi; usluge medicinskih laboratorija za analizu uzoraka krvi uzetih od pacijenata; DNK testiranje u medicinske svrhe; medicinske usluge u vezi s vađenjem, tretiranjem i obradom ljudskih stanica; psihoterapija; usluge medicinskog testiranja u vezi s dijagnozom i liječenjem bolesti; usluge testiranja krvi; medicinski pregled pojedinaca; planiranje i nadziranje djeteta; usluge liječenja koje pružaju klinike i bolnice; pružanje informacija o prehrambenim i nutricionističkim dodacima prehrani; medicinske kliničke usluge; konzultantske usluge u vezi sa zdravstvenom zaštitom; usluge medicinske analize za dijagnosticiranje i prognoziranje karcinoma; usluge pružanja informacija o medicinskoj njezi; njega bolesnika; usluge medicinskog liječenja; obavljanje medicinskih pregleda; informativne usluge u vezi s kontaktnim lečama; medicinske usluge na polju in vitro oplodnje; usluge medicinske dijagnostike (testiranje i analiza); analiza ljudskih tkiva za medicinske tretmane; usluge medicinske procjene zdravlja; medicinske usluge u vezi s vađenjem, tretiranjem i obradom koštane srži; informacije o darivanju krvi; usluge sportske medicine; usluge praćenja rada srca putem telefona; usluge farmaceutskog savjetovanja; pružanje usluge elektroničkog zdravstvenog zapisa, bez stomatoloških zapisa; pružanje informacija u vezi s psihologijom; medicinska analiza za dijagnostiku i liječenje ljudi; usluge testiranja urina; medicinske informacije; holistička psihoterapija; usluge kućne njege, usluge cijepljenja; pružanje informacija u vezi s cijepljenjem za inozemna putovanja.

- (111) **BAZ2123466** (181) 19/05/2031
 (210) BAZ2123466A (220) 19/05/2021
 (151) 28/07/2022
 (732) **MEDICOVER HOLDING (CYPRUS) LIMITED**
Eirinis 119, 3041, Limassol, CY
 (740) PETOŠEVIĆ d.o.o.
 (591) plava
 (540)



- (531) 4.5,26.4,26.11,29.1
 (511)

42 Usluge istraživanja na polju medicine i farmakologije; konzultacije o biohemiji; usluge analitičkih laboratorija; koncepcija i razvoj medicinske tehnologije; istraživanje na temu farmaceutskih proizvoda; provođenje kliničkih ispitivanja za farmaceutske proizvode; ispitivanje toksičnosti u svrhe istraživanja; biološka istraživanja; usluge istraživanja i razvoja na polju bakteriologije; usluge za razvoj metoda ispitivanja; znanstveno istraživanje koje se odnosi na bakteriologiju; znanstvena istraživanja za medicinske svrhe; pružanje informacija i podataka o medicinskom i veterinarskom istraživanju i razvoju; usluge biomedicinskog istraživanja; koncepcija i razvoj računarskog programa za upotrebu s medicinskom tehnologijom; istraživanje na temu farmaceutskih proizvoda; pružanje znanstvenih informacija; razvoj farmaceutskih pripravaka i lijekova; usluge istraživanja i razvoja na polju imunologije; priprema imunohistoloških uzoraka za analizu u istraživačkim laboratorijima; koncepcija i razvoj uređaja za medicinsku dijagnostiku; biohemijsko istraživanje i razvoj; istraživanje i razvoj proizvoda; provođenje kliničkih ispitivanja; usluge istraživanja i razvoja na polju citologije; pružanje znanstvenih informacija na polju medicinskih poremećaja i njihova liječenja; pružanje informacija u vezi sa znanstvenim istraživanjem; medicinska istraživanja; laboratorijsko istraživanje na polju ekspresije gena; razvoj nove tehnologije za druge; laboratorijske usluge u vezi s proizvodnjom monoklonskih antitijela; priprema bioloških uzoraka za analizu u istraživačkim laboratorijima; znanstveno istraživanje na polju socijalne medicine; pružanje istraživačkih usluga; usluge istraživanja i razvoja na polju imunohistologije; genetsko istraživanje; usluge istraživanja u vezi s diobom stanica; konsultacije o bakteriologiji; medicinske laboratorije; konsultacije vezane za istraživanja na polju farmakogenetike; pružanje medicinskih i znanstvenih istraživačkih informacija na polju farmaceutskih proizvoda i kliničkih ispitivanja; DNK testiranje u svrhu znanstvenog istraživanja; usluge

laboratorija za medicinska istraživanja; savjetovanje u vezi s biotehnologijom; znanstvene usluge; istraživanje matičnih stanica; ispitivanje farmaceutskih proizvoda; usluge istraživanja i razvoja na polju antitijela; usluge koncepcije; biološko istraživanje, kliničko istraživanje i medicinsko istraživanje; analiza ljudskih tkiva za medicinsko istraživanje; usluge medicinskog i farmakološkog istraživanja; računalno programiranje na medicinskom polju; istraživanje i razvoj na polju dijagnostičkih pripravaka; istraživanje koje se odnosi na lijekove; znanstveno istraživanje u medicinske svrhe; istraživanje na polju farmakogenetike; usluge biohemijskog istraživanja; konzultantske usluge na polju znanstvenog istraživanja; usluge hemijskog istraživanja i analize; istraživanje koje se odnosi na farmaceutike; usluge informacijske tehnologije za farmaceutsku i zdravstvenu industriju; pružanje informacija koje se odnose na znanstvena istraživanja na polju biohemije i biotehnologije; usluge istraživanja; usluge medicinskog laboratorija; savjetodavne usluge povezane s istraživanjem na polju genske terapije; laboratorijske analize na polju bakteriologije; istraživanje i razvoj na polju farmaceutike i biotehnologije; laboratorijsko istraživanje; istraživanje koje se odnosi na biotehnologiju; znanstveno istraživanje na polju genetike i genetičkog inženjeringa; istraživanje na polju genske terapije; bakteriološko istraživanje i testiranje; konzultantske usluge koje se odnose na istraživanje i razvoj na polju terapeutike; pružanje informacija o rezultatima kliničkih ispitivanja za farmaceutske proizvode; znanstvena istraživanja; istraživanje koje se odnosi na molekularne znanosti; znanstveno istraživanje i razvoj; savjetovanje o farmaceutskom istraživanju i razvoju; usluge analize krvi u svrhu znanstvenog istraživanja; znanstveno istraživanje u medicinske svrhe, na polju kancerogenih bolesti; znanstveno konzultantske usluge.;

44 RNK ili DNK analiza za dijagnostiku i prognoziranje karcinoma; usluge savjetovanja o farmaciji; organiziranje medicinskog liječenja; planiranje i nadzor dijete za mršavljenje; stomatologija; medicinske usluge, a naročito, in vitro oplodnja; stručne konzultacije koje se odnose na zdravstvenu zaštitu; stomatološko konzultacije; usluge babica (pomoć pri porođaju); pružanje medicinskih informacija na polju gerijatrije; bolnička njega; zdravstvene usluge za životinje; refleksologija; pružanje veterinarskih informacija; psihološko savjetovanje; pružanje informacija o prehranbenim i nutricionističkim savjetima; medicinske konzultacije; pružanje informacija o stomatologiji; usluge medicinske njege; usluge testiranja seruma; testiranje kolesterola; konzultantske i informativne usluge koje se odnose na biofarmaceutske proizvode; usluge zubnog higijeničara; medicinska savjetovanja u vezi sa dijetetikom; medicinske usluge u vezi s vađenjem, tretiranjem i obradom matičnih stanica; usluge stomatoloških klinika; usluge medicinske analize za dijagnosticiranje karcinoma; usluge telemedicine; medicinske usluge za liječenje stanja ljudskog tijela; pružanje medicinskih informacija u zdravstvenom sektoru; usluge privatne bolnice; usluge medicinskog savjetovanja; izrada izvještaja u vezi sa medicinskim pitanjima; konzultantske i informativne usluge koje se odnose na farmaceutske proizvode; postavljanje dijagnoza bolesti; nutricionističko savjetovanje; oporavišta; usluge in vitro oplodnje; farmaceutske usluge; medicinske usluge; usluge medicinskih laboratorija za analizu uzoraka uzetih od pacijenata; psihijatrijske usluge; usluge medicinske analize u vezi s liječenjem pacijenata; bolnice; pružanje informacija o uslugama zdravstvene njege; optičarske usluge; usluge postnatalne skrbi za žene; konzultantske usluge u vezi s mršavljenjem; liječnički skrining; usluge pružanja

informacija i savjeta u vezi sa zdravljem; palijativna skrb; konzultantske usluge koje se odnose na prehranu; pružanje medicinskih infrastruktura; usluge medicinske analize u vezi s liječenjem ljudi, koje pružaju medicinski laboratoriji; usluge medicinske konzultacije; savjetodavne usluge u vezi s djjetama; oporavilišta; dijetetsko savjetovanje; ambulanta medicinska njega; farmaceutske usluge; genetsko testiranje u medicinske svrhe; konzultantske usluge na polju prehrane; zdravstvene usluge za ljude; prikupljanje i čuvanje ljudske krvi; konzultantske i informativne usluge koje se odnose na medicinske proizvode; pružanje informacija bolesnicima o propisivanju lijekova; pružanje informacija o dojenju; usluge medicinskog liječenja; zdravstvene usluge putem mreže pružatelja zdravstvenih usluga na temelju ugovora; medicinsko testiranje u svrhu dijagnoze ili liječenja; ultrazvučne usluge za medicinske svrhe; hitna medicinska pomoć; savjeti u vezi sa stomatologijom; medicinske usluge za dijagnozu stanja ljudskog tijela; usluge banaka krvi iz pupkovine; usluge medicinske analize u vezi s liječenjem ljudi; dijetetsko savjetovanje; zdravstveni centri; informativne usluge u vezi sa zdravstvenom skrbi; medicinske usluge u vezi s vađenjem, tretiranjem i obradom ljudske krvi; usluge liječnika; medicinske i zdravstvene usluge koje se odnose na DNK, genetiku i genetičko testiranje; bolnička njega; fizikalna rehabilitacija; patološke usluge; usluge optičara; pružanje farmaceutskih informacija; banke krvi; medicinske usluge i usluge zdravstvene njege; usluge medicinskog savjetovanja kod odabira odgovarajućih invalidskih kolica, wc stolica, uređaja za dizanje osoba s invaliditetom, invalidskih hodalica i kreveta; konzultantske usluge u vezi sa zdravstvenom zaštitom; medicinske usluge u vezi s vađenjem, tretiranjem i obradom umbilikalne krvi; usluge medicinskih laboratorija za analizu uzoraka krvi uzetih od pacijenata; DNK testiranje u medicinske svrhe; medicinske usluge u vezi s vađenjem, tretiranjem i obradom ljudskih stanica; psihoterapija; usluge medicinskog testiranja u vezi s dijagnozom i liječenjem bolesti; usluge testiranja krvi; medicinski pregled pojedinaca; planiranje i nadziranje djetete; usluge liječenja koje pružaju klinike i bolnice; pružanje informacija o prehranbenim i nutricionističkim dodacima prehrani; medicinske kliničke usluge; konzultantske usluge u vezi sa zdravstvenom zaštitom; usluge medicinske analize za dijagnostičiranje i prognoziranje karcinoma; usluge pružanja informacija o medicinskoj njezi; njega bolesnika; usluge medicinskog liječenja; obavljanje medicinskih pregleda; informativne usluge u vezi s kontaktnim lećama; medicinske usluge na polju in vitro oplodnje; usluge medicinske dijagnostike (testiranje i analiza); analiza ljudskih tkiva za medicinske tretmane; usluge medicinske procjene zdravlja; medicinske usluge u vezi s vađenjem, tretiranjem i obradom koštane srži; informacije o darivanju krvi; usluge sportske medicine; usluge praćenja rada srca putem telefona; usluge farmaceutskog savjetovanja; pružanje usluge elektroničkog zdravstvenog zapisa, bez stomatoloških zapisa; pružanje informacija u vezi s psihologijom; medicinska analiza za dijagnostiku i liječenje ljudi; usluge testiranja urina; medicinske informacije; holistička psihoterapija; usluge kućne njege, usluge cijepjenja; pružanje informacija u vezi s cijepljenjem za inozemna putovanja.

(111) **BAZ2123467** (181) 19/05/2031
 (210) BAZ2123467A (220) 19/05/2021
 (151) 28/07/2022

(732) **MEDICOVER HOLDING (CYPRUS) LIMITED**

Eirinis 119, 3041, Limassol, CY

(740) PETOŠEVIĆ d.o.o.

(540)

MEDICOVER

(511)

42 Usluge istraživanja na polju medicine i farmakologije; konzultacije o biohemiji; usluge analitičkih laboratorija; koncepcija i razvoj medicinske tehnologije; istraživanje na temu farmaceutskih proizvoda; provođenje kliničkih ispitivanja za farmaceutske proizvode; ispitivanje toksičnosti u svrhe istraživanja; biološka istraživanja; usluge istraživanja i razvoja na polju bakteriologije; usluge za razvoj metoda ispitivanja; znanstveno istraživanje koje se odnosi na bakteriologiju; znanstvena istraživanja za medicinske svrhe; pružanje informacija i podataka o medicinskom i veterinarskom istraživanju i razvoju; usluge biomedicinskog istraživanja; koncepcija i razvoj računarskog programa za upotrebu s medicinskom tehnologijom; istraživanje na temu farmaceutskih proizvoda; pružanje znanstvenih informacija; razvoj farmaceutskih pripravaka i lijekova; usluge istraživanja i razvoja na polju imunologije; priprema imunohistoloških uzoraka za analizu u istraživačkim laboratorijima; koncepcija i razvoj uređaja za medicinsku dijagnostiku; biohemijsko istraživanje i razvoj; istraživanje i razvoj proizvoda; provođenje kliničkih ispitivanja; usluge istraživanja i razvoja na polju citologije; pružanje znanstvenih informacija na polju medicinskih poremećaja i njihova liječenja; pružanje informacija u vezi sa znanstvenim istraživanjem; medicinska istraživanja; laboratorijsko istraživanje na polju ekspresije gena; razvoj nove tehnologija za druge; laboratorijske usluge u vezi s proizvodnjom monoklonskih antitijela; priprema bioloških uzoraka za analizu u istraživačkim laboratorijima; znanstveno istraživanje na polju socijalne medicine; pružanje istraživačkih usluga; usluge istraživanja i razvoja na polju imunohistologije; genetsko istraživanje; usluge istraživanja u vezi s diobom stanica; konzultacije o bakteriologiji; medicinske laboratorije; konzultacije vezane za istraživanja na polju farmakogenetike; pružanje medicinskih i znanstvenih istraživačkih informacija na polju farmaceutskih proizvoda i kliničkih ispitivanja; DNK testiranje u svrhu znanstvenog istraživanja; usluge laboratorija za medicinska istraživanja; savjetovanje u vezi s biotehnologijom; znanstvene usluge; istraživanje matičnih stanica; ispitivanje farmaceutskih proizvoda; usluge istraživanja i razvoja na polju antitijela; usluge koncepcije; biološko istraživanje, kliničko istraživanje i medicinsko istraživanje; analiza ljudskih tkiva za medicinsko istraživanje; usluge medicinskog i farmakološkog istraživanja; računalno programiranje na medicinskom polju; istraživanje i razvoj na polju dijagnostičkih pripravaka; istraživanje koje se odnosi na lijekove; znanstveno istraživanje u medicinske svrhe; istraživanje na polju farmakogenetike; usluge biohemijskog istraživanja; konzultantske usluge na polju znanstvenog istraživanja; usluge hemijskog istraživanja i analize; istraživanje koje se odnosi na farmaceutike;

usluge informacijske tehnologije za farmaceutsku i zdravstvenu industriju; pružanje informacija koje se odnose na znanstvena istraživanja na polju biohemije i biotehnologije; usluge istraživanja; usluge medicinskog laboratorija; savjetodavne usluge povezane s istraživanjem na polju genske terapije; laboratorijske analize na polju bakteriologije; istraživanje i razvoj na polju farmaceutike i biotehnologije; laboratorijsko istraživanje; istraživanje koje se odnosi na biotehnologiju; znanstveno istraživanje na polju genetike i genetičkog inženjeringa; istraživanje na polju genske terapije; bakteriološko istraživanje i testiranje; konzultantske usluge koje se odnose na istraživanje i razvoj na polju terapeutike; pružanje informacija o rezultatima kliničkih ispitivanja za farmaceutske proizvode; znanstvena istraživanja; istraživanje koje se odnosi na molekularne znanosti; znanstveno istraživanje i razvoj; savjetovanje o farmaceutskom istraživanju i razvoju; usluge analize krvi u svrhu znanstvenog istraživanja; znanstveno istraživanje u medicinske svrhe, na polju kancerogenih bolesti; znanstveno konzultantske usluge. ;

44 RNK ili DNK analiza za dijagnostiku i prognoziranje karcinoma; usluge savjetovanja o farmaciji; organiziranje medicinskog liječenja; planiranje i nadzor dijete za mršavljenje; stomatologija; medicinske usluge, a naročito, in vitro oplodnja; stručne konzultacije koje se odnose na zdravstvenu zaštitu; stomatološko konzultacije; usluge babica (pomoć pri porođaju); pružanje medicinskih informacija na polju gerijatrije; bolnička njega; zdravstvene usluge za životinje; refleksologija; pružanje veterinarskih informacija; psihološko savjetovanje; pružanje informacija o prehranbenim i nutricionističkim savjetima; medicinske konzultacije; pružanje informacija o stomatologiji; usluge medicinske njege; usluge testiranja seruma; testiranje kolesterola; konzultantske i informativne usluge koje se odnose na biofarmaceutske proizvode; usluge zubnog higijeničara; medicinska savjetovanja u vezi sa dijetetikom; medicinske usluge u vezi s vađenjem, tretiranjem i obradom matičnih stanica; usluge stomatoloških klinika; usluge medicinske analize za dijagnosticiranje karcinoma; usluge telemedicine; medicinske usluge za liječenje stanja ljudskog tijela; pružanje medicinskih informacija u zdravstvenom sektoru; usluge privatne bolnice; usluge medicinskog savjetovanja; izrada izvještaja u vezi sa medicinskim pitanjima; konzultantske i informativne usluge koje se odnose na farmaceutske proizvode; postavljanje dijagnoza bolesti; nutricionističko savjetovanje; oporavilišta; usluge in vitro oplodnje; farmaceutske usluge; medicinske usluge; usluge medicinskih laboratorija za analizu uzoraka uzetih od pacijenata; psihijatrijske usluge; usluge medicinske analize u vezi s liječenjem pacijenata; bolnice; pružanje informacija o uslugama zdravstvene njege; optičarske usluge; usluge postnatalne skrbi za žene; konzultantske usluge u vezi s mršavljenjem; liječnički skrining; usluge pružanja informacija i savjeta u vezi sa zdravljem; palijativna skrb; konzultantske usluge koje se odnose na prehranu; pružanje medicinskih infrastruktura; usluge medicinske analize u vezi s liječenjem ljudi, koje pružaju medicinski laboratoriji; usluge medicinske konzultacije; savjetodavne usluge u vezi s djjetama; oporavilišta; dijetetsko savjetovanje; ambulantna medicinska njega; farmaceutske usluge; genetsko testiranje u medicinske svrhe; konzultantske usluge na polju prehrane; zdravstvene usluge za ljude; prikupljanje i čuvanje ljudske krvi; konzultantske i informativne usluge koje se odnose na medicinske proizvode; pružanje informacija bolesnicima o propisivanju lijekova; pružanje informacija o dojenju; usluge medicinskog liječenja; zdravstvene usluge putem mreže pružatelja zdravstvenih usluga na temelju ugovora;

medicinsko testiranje u svrhu dijagnoze ili liječenja; ultrazvučne usluge za medicinske svrhe; hitna medicinska pomoć; savjeti u vezi sa stomatologijom; medicinske usluge za dijagnozu stanja ljudskog tijela; usluge banaka krvi iz pupkovine; usluge medicinske analize u vezi s liječenjem ljudi; dijetetsko savjetovanje; zdravstveni centri; informativne usluge u vezi sa zdravstvenom skrbi; medicinske usluge u vezi s vađenjem, tretiranjem i obradom ljudske krvi; usluge liječnika; medicinske i zdravstvene usluge koje se odnose na DNK, genetiku i genetičko testiranje; bolnička njega; fizikalna rehabilitacija; patološke usluge; usluge optičara; pružanje farmaceutskih informacija; banke krvi; medicinske usluge i usluge zdravstvene njege; usluge medicinskog savjetovanja kod oda bira odgovarajućih invalidskih kolica, wc stolica, uređaja za dizanje osoba s invaliditetom, invalidskih hodalica i kreveta; konzultantske usluge u vezi sa zdravstvenom zaštitom; medicinske usluge u vezi s vađenjem, tretiranjem i obradom umbilikalne krvi; usluge medicinskih laboratorija za analizu uzoraka krvi uzetih od pacijenata; DNK testiranje u medicinske svrhe; medicinske usluge u vezi s vađenjem, tretiranjem i obradom ljudskih stanica; psihoterapija; usluge medicinskog testiranja u vezi s dijagnozom i liječenjem bolesti; usluge testiranja krvi; medicinski pregled pojedinaca; planiranje i nadziranje dijete; usluge liječenja koje pružaju klinike i bolnice; pružanje informacija o prehranbenim i nutricionističkim dodacima prehrani; medicinske kliničke usluge; konzultantske usluge u vezi sa zdravstvenom zaštitom; usluge medicinske analize za dijagnosticiranje i prognoziranje karcinoma; usluge pružanja informacija o medicinskoj njezi; njega bolesnika; usluge medicinskog liječenja; obavljanje medicinskih pregleda; informativne usluge u vezi s kontaktnim lećama; medicinske usluge na polju in vitro oplodnje; usluge medicinske dijagnostike (testiranje i analiza); analiza ljudskih tkiva za medicinske tretmane; usluge medicinske procjene zdravlja; medicinske usluge u vezi s vađenjem, tretiranjem i obradom koštane srži; informacije o darivanju krvi; usluge sportske medicine; usluge praćenja rada srca putem telefona; usluge farmaceutskog savjetovanja; pružanje usluge elektroničkog zdravstvenog zapisa, bez stomatoloških zapisa; pružanje informacija u vezi s psihologijom; medicinska analiza za dijagnostiku i liječenje ljudi; usluge testiranja urina; medicinske informacije; holistička psihoterapija; usluge kućne njege, usluge cijepljenja; pružanje informacija u vezi s cijepljenjem za inozemna putovanja.

- (111) **BAZ2123468** (181) 19/05/2031
 (210) BAZ2123468A (220) 19/05/2021
 (151) 28/07/2022
 (732) **MEDICOVER HOLDING (CYPRUS) LIMITED**
Eirinis 119, 3041, Limassol, CY
 (740) PETOŠEVIĆ d.o.o.
 (591) plava
 (540)



(531) 4.5,26.11,29.1

(511)

42 Usluge istraživanja na polju medicine i farmakologije; konzultacije o biohemiji; usluge analitičkih laboratorija; koncepcija i razvoj medicinske tehnologije; istraživanje na temu farmaceutskih proizvoda; provođenje kliničkih ispitivanja za farmaceutske proizvode; ispitivanje toksičnosti u svrhe istraživanja; biološka istraživanja; usluge istraživanja i razvoja na polju bakteriologije; usluge za razvoj metoda ispitivanja; znanstveno istraživanje koje se odnosi na bakteriologiju; znanstvena istraživanja za medicinske svrhe; pružanje informacija i podataka o medicinskom i veterinarskom istraživanju i razvoju; usluge biomedicinskog istraživanja; koncepcija i razvoj računarskog programa za upotrebu s medicinskom tehnologijom; istraživanje na temu farmaceutskih proizvoda; pružanje znanstvenih informacija; razvoj farmaceutskih pripravaka i lijekova; usluge istraživanja i razvoja na polju imunologije; priprema imunohistoloških uzoraka za analizu u istraživačkim laboratorijima; koncepcija i razvoj uređaja za medicinsku dijagnostiku; biohemijsko istraživanje i razvoj; istraživanje i razvoj proizvoda; provođenje kliničkih ispitivanja; usluge istraživanja i razvoja na polju citologije; pružanje znanstvenih informacija na polju medicinskih poremećaja i njihova liječenja; pružanje informacija u vezi sa znanstvenim istraživanjem; medicinska istraživanja; laboratorijsko istraživanje na polju ekspresije gena; razvoj nove tehnologije za druge; laboratorijske usluge u vezi s proizvodnjom monoklonskih antitijela; priprema bioloških uzoraka za analizu u istraživačkim laboratorijima; znanstveno istraživanje na polju socijalne medicine; pružanje istraživačkih usluga; usluge istraživanja i razvoja na polju imunohistologije; genetsko istraživanje; usluge istraživanja u vezi s diobom stanica; konsultacije o bakteriologiji; medicinske laboratorije; konsultacije vezane za istraživanja na polju farmakogenetike; pružanje medicinskih i znanstvenih istraživačkih informacija na polju farmaceutskih proizvoda i kliničkih ispitivanja;

DNK testiranje u svrhu znanstvenog istraživanja; usluge laboratorija za medicinska istraživanja; savjetovanje u vezi s biotehnologijom; znanstvene usluge; istraživanje matičnih stanica; ispitivanje farmaceutskih proizvoda; usluge istraživanja i razvoja na polju antitijela; usluge koncepcije; biološko istraživanje, kliničko istraživanje i medicinsko istraživanje; analiza ljudskih tkiva za medicinsko istraživanje; usluge medicinskog i farmakološkog istraživanja; računalno programiranje na medicinskom polju; istraživanje i razvoj na polju dijagnostičkih pripravaka; istraživanje koje se odnosi na lijekove; znanstveno istraživanje u medicinske svrhe; istraživanje na polju farmakogenetike; usluge biohemijskog istraživanja; konzultantske usluge na polju znanstvenog istraživanja; usluge hemijskog istraživanja i analize; istraživanje koje se odnosi na farmaceutike; usluge informacijske tehnologije za farmaceutsku i zdravstvenu industriju; pružanje informacija koje se odnose na znanstvena istraživanja na polju biohemije i biotehnologije; usluge istraživanja; usluge medicinskog laboratorija; savjetodavne usluge povezane s istraživanjem na polju genske terapije; laboratorijske analize na polju bakteriologije; istraživanje i razvoj na polju farmaceutike i biotehnologije; laboratorijsko istraživanje; istraživanje koje se odnosi na biotehnologiju; znanstveno istraživanje na polju genetike i genetičkog inženjeringa; istraživanje na polju genske terapije; bakteriološko istraživanje i testiranje; konzultantske usluge koje se odnose na istraživanje i razvoj na polju terapije; pružanje informacija o rezultatima kliničkih ispitivanja za farmaceutske proizvode; znanstvena istraživanja; istraživanje koje se odnosi na molekularne znanosti; znanstveno istraživanje i razvoj; savjetovanje o farmaceutskom istraživanju i razvoju; usluge analize krvi u svrhu znanstvenog istraživanja; znanstveno istraživanje u medicinske svrhe, na polju kancerogenih bolesti; znanstveno konzultantske usluge. ;

44 RNK ili DNK analiza za dijagnostiku i prognoziranje karcinoma; usluge savjetovanja o farmaciji; organiziranje medicinskog liječenja; planiranje i nadzor dijete za mršavljenje; stomatologija; medicinske usluge, a naročito, in vitro oplodnja; stručne konzultacije koje se odnose na zdravstvenu zaštitu; stomatološko konzultacije; usluge babica (pomoć pri porođaju); pružanje medicinskih informacija na polju gerijatrije; bolnička njega; zdravstvene usluge za životinje; refleksologija; pružanje veterinarskih informacija; psihološko savjetovanje; pružanje informacija o prehranbenim i nutricionističkim savjetima; medicinske konzultacije; pružanje informacija o stomatologiji; usluge medicinske njege; usluge testiranja seruma; testiranje kolesterola; konzultantske i informativne usluge koje se odnose na biofarmaceutske proizvode; usluge zubnog higijeničara; medicinska savjetovanja u vezi sa dijetetikom; medicinske usluge u vezi s vađenjem, tretiranjem i obradom matičnih stanica; usluge stomatoloških klinika; usluge medicinske analize za dijagnosticiranje karcinoma; usluge telemedicine; medicinske usluge za liječenje stanja ljudskog tijela; pružanje medicinskih informacija u zdravstvenom sektoru; usluge privatne bolnice; usluge medicinskog savjetovanja; izrada izvještaja u vezi sa medicinskim pitanjima; konzultantske i informativne usluge koje se odnose na farmaceutske proizvode; postavljanje dijagnoza bolesti; nutricionističko savjetovanje; oporavišta; usluge in vitro oplodnje; farmaceutske usluge; medicinske usluge; usluge medicinskih laboratorija za analizu uzoraka uzetih od pacijenata; psihijatrijske usluge; usluge medicinske analize u vezi s liječenjem pacijenata; bolnice; pružanje informacija o uslugama zdravstvene njege; optičarske usluge; usluge postnatalne skrbi za žene; konzultantske usluge

u vezi s mršavljenjem; liječnički skrining; usluge pružanja informacija i savjeta u vezi sa zdravljem; palijativna skrb; konzultantske usluge koje se odnose na prehranu; pružanje medicinskih infrastruktura; usluge medicinske analize u vezi s liječenjem ljudi, koje pružaju medicinski laboratoriji; usluge medicinske konzultacije; savjetodavne usluge u vezi s djjetama; oporavilišta; dijetetsko savjetovanje; ambulatna medicinska njega; farmaceutske usluge; genetsko testiranje u medicinske svrhe; konzultantske usluge na polju prehrane; zdravstvene usluge za ljude; prikupljanje i čuvanje ljudske krvi; konzultantske i informativne usluge koje se odnose na medicinske proizvode; pružanje informacija bolesnicima o propisivanju lijekova; pružanje informacija o dojenju; usluge medicinskog liječenja; zdravstvene usluge putem mreže pružatelja zdravstvenih usluga na temelju ugovora; medicinsko testiranje u svrhu dijagnoze ili liječenja; ultrazvučne usluge za medicinske svrhe; hitna medicinska pomoć; savjeti u vezi sa stomatologijom; medicinske usluge za dijagnozu stanja ljudskog tijela; usluge banaka krvi iz pupkovine; usluge medicinske analize u vezi s liječenjem ljudi; dijetetsko savjetovanje; zdravstveni centri; informativne usluge u vezi sa zdravstvenom skrbi; medicinske usluge u vezi s vađenjem, tretiranjem i obradom ljudske krvi; usluge liječnika; medicinske i zdravstvene usluge koje se odnose na DNK, genetiku i genetičko testiranje; bolnička njega; fizikalna rehabilitacija; patološke usluge; usluge optičara; pružanje farmaceutskih informacija; banke krvi; medicinske usluge i usluge zdravstvene njege; usluge medicinskog savjetovanja kod odabira odgovarajućih invalidskih kolica, wc stolica, uređaja za dizanje osoba s invaliditetom, invalidskih hodalice i kreveta; konzultantske usluge u vezi sa zdravstvenom zaštitom; medicinske usluge u vezi s vađenjem, tretiranjem i obradom umbilikalne krvi; usluge medicinskih laboratorija za analizu uzoraka krvi uzetih od pacijenata; DNK testiranje u medicinske svrhe; medicinske usluge u vezi s vađenjem, tretiranjem i obradom ljudskih stanica; psihoterapija; usluge medicinskog testiranja u vezi s dijagnozom i liječenjem bolesti; usluge testiranja krvi; medicinski pregled pojedinaca; planiranje i nadziranje djeteta; usluge liječenja koje pružaju klinike i bolnice; pružanje informacija o prehranbenim i nutricionističkim dodacima prehrani; medicinske kliničke usluge; konzultantske usluge u vezi sa zdravstvenom zaštitom; usluge medicinske analize za dijagnostičiranje i prognoziranje karcinoma; usluge pružanja informacija o medicinskoj njezi; njega bolesnika; usluge medicinskog liječenja; obavljanje medicinskih pregleda; informativne usluge u vezi s kontaktnim lećama; medicinske usluge na polju in vitro oplodnje; usluge medicinske dijagnostike (testiranje i analiza); analiza ljudskih tkiva za medicinske tretmane; usluge medicinske procjene zdravlja; medicinske usluge u vezi s vađenjem, tretiranjem i obradom koštane srži; informacije o darivanju krvi; usluge sportske medicine; usluge praćenja rada srca putem telefona; usluge farmaceutskog savjetovanja; pružanje usluge elektroničkog zdravstvenog zapisa, bez stomatoloških zapisa; pružanje informacija u vezi s psihologijom; medicinska analiza za dijagnostiku i liječenje ljudi; usluge testiranja urina; medicinske informacije; holistička psihoterapija; usluge kućne njege, usluge cijepjenja; pružanje informacija u vezi s cijepljenjem za inozemna putovanja.

- (111) **BAZ2123469** (181) 19/05/2031
 (210) BAZ2123469A (220) 19/05/2021
 (151) 28/07/2022
 (732) **MEDICOVER HOLDING (CYPRUS) LIMITED**
Eirinis 119, 3041, Limassol, CY
 (740) PETOŠEVIĆ d.o.o.
 (591) plava
 (540)



- (531) 4.5,26.11,29.1
 (511)

42 Usluge istraživanja na polju medicine i farmakologije; konzultacije o biohemiji; usluge analitičkih laboratorija; koncepcija i razvoj medicinske tehnologije; istraživanje na temu farmaceutskih proizvoda; provođenje kliničkih ispitivanja za farmaceutske proizvode; ispitivanje toksičnosti u svrhe istraživanja; biološka istraživanja; usluge istraživanja i razvoja na polju bakteriologije; usluge za razvoj metoda ispitivanja; znanstveno istraživanje koje se odnosi na bakteriologiju; znanstvena istraživanja za medicinske svrhe; pružanje informacija i podataka o medicinskom i veterinarskom istraživanju i razvoju; usluge biomedicinskog istraživanja; koncepcija i razvoj računarskog programa za upotrebu s medicinskom tehnologijom; istraživanje na temu farmaceutskih proizvoda; pružanje znanstvenih informacija; razvoj farmaceutskih pripravaka i lijekova; usluge istraživanja i razvoja na polju imunologije; priprema imunohistoloških uzoraka za analizu u istraživačkim laboratorijima; koncepcija i razvoj uređaja za medicinsku dijagnostiku; biohemijsko istraživanje i razvoj; istraživanje i razvoj proizvoda; provođenje kliničkih ispitivanja; usluge istraživanja i razvoja na polju citologije; pružanje znanstvenih informacija na polju medicinskih poremećaja i njihova liječenja; pružanje informacija u vezi sa znanstvenim istraživanjem; medicinska istraživanja; laboratorijsko istraživanje na polju ekspresije gena; razvoj nove tehnologija za druge; laboratorijske usluge u vezi s proizvodnjom monoklonskih antitijela; priprema bioloških uzoraka za analizu u istraživačkim laboratorijima; znanstveno istraživanje na polju socijalne medicine; pružanje istraživačkih usluga; usluge istraživanja i razvoja na polju imunohistologije; genetsko istraživanje; usluge istraživanja u vezi s diobom stanica; konzultacije o bakteriologiji; medicinske laboratorije; konzultacije vezane za istraživanja na polju farmakogenetike; pružanje medicinskih i znanstvenih istraživačkih informacija na polju farmaceutskih proizvoda i kliničkih ispitivanja; DNK testiranje u svrhu znanstvenog istraživanja; usluge laboratorija za medicinska istraživanja; savjetovanje u vezi s biotehnologijom; znanstvene usluge; istraživanje matičnih

stanica; ispitivanje farmaceutskih proizvoda; usluge istraživanja i razvoja na polju antitijela; usluge koncepcije; biološko istraživanje, kliničko istraživanje i medicinsko istraživanje; analiza ljudskih tkiva za medicinsko istraživanje; usluge medicinskog i farmakološkog istraživanja; računalno programiranje na medicinskom polju; istraživanje i razvoj na polju dijagnostičkih pripravaka; istraživanje koje se odnosi na lijekove; znanstveno istraživanje u medicinske svrhe; istraživanje na polju farmakogenetike; usluge biohemijskog istraživanja; konzultantske usluge na polju znanstvenog istraživanja; usluge hemijskog istraživanja i analize; istraživanje koje se odnosi na farmaceutike; usluge informacijske tehnologije za farmaceutsku i zdravstvenu industriju; pružanje informacija koje se odnose na znanstvena istraživanja na polju biohemije i biotehnologije; usluge istraživanja; usluge medicinskog laboratorija; savjetodavne usluge povezane s istraživanjem na polju genske terapije; laboratorijske analize na polju bakteriologije; istraživanje i razvoj na polju farmaceutike i biotehnologije; laboratorijsko istraživanje; istraživanje koje se odnosi na biotehnologiju; znanstveno istraživanje na polju genetike i genetičkog inženjeringa; istraživanje na polju genske terapije; bakteriološko istraživanje i testiranje; konzultantske usluge koje se odnose na istraživanje i razvoj na polju terapeutike; pružanje informacija o rezultatima kliničkih ispitivanja za farmaceutske proizvode; znanstvena istraživanja; istraživanje koje se odnosi na molekularne znanosti; znanstveno istraživanje i razvoj; savjetovanje o farmaceutskom istraživanju i razvoju; usluge analize krvi u svrhu znanstvenog istraživanja; znanstveno istraživanje u medicinske svrhe, na polju kancerogenih bolesti; znanstveno konzultantske usluge. ;

44 RNK ili DNK analiza za dijagnostiku i prognoziranje karcinoma; usluge savjetovanja o farmaciji; organiziranje medicinskog liječenja; planiranje i nadzor djeteta za mršavljenje; stomatologija; medicinske usluge, a naročito, in vitro oplodnja; stručne konzultacije koje se odnose na zdravstvenu zaštitu; stomatološko konzultacije; usluge babica (pomoć pri porođaju); pružanje medicinskih informacija na polju gerijatrije; bolnička njega; zdravstvene usluge za životinje; refleksologija; pružanje veterinarskih informacija; psihološko savjetovanje; pružanje informacija o prehrambenim i nutricionističkim savjetima; medicinske konzultacije; pružanje informacija o stomatologiji; usluge medicinske njege; usluge testiranja seruma; testiranje kolesterola; konzultantske i informativne usluge koje se odnose na biofarmaceutske proizvode; usluge zubnog higijeničara; medicinska savjetovanja u vezi sa djetetikom; medicinske usluge u vezi s vađenjem, tretiranjem i obradom matičnih stanica; usluge stomatoloških klinika; usluge medicinske analize za dijagnosticiranje karcinoma; usluge telemedicine; medicinske usluge za liječenje stanja ljudskog tijela; pružanje medicinskih informacija u zdravstvenom sektoru; usluge privatne bolnice; usluge medicinskog savjetovanja; izrada izvještaja u vezi sa medicinskim pitanjima; konzultantske i informativne usluge koje se odnose na farmaceutske proizvode; postavljanje dijagnoza bolesti; nutricionističko savjetovanje; oporavilišta; usluge in vitro oplodnje; farmaceutske usluge; medicinske usluge; usluge medicinskih laboratorija za analizu uzoraka uzetih od pacijenata; psihijatrijske usluge; usluge medicinske analize u vezi s liječenjem pacijenata; bolnice; pružanje informacija o uslugama zdravstvene njege; optičarske usluge; usluge postnatalne skrbi za žene; konzultantske usluge u vezi s mršavljenjem; liječnički skrining; usluge pružanja informacija i savjeta u vezi sa zdravljem; palijativna skrb; konzultantske usluge koje se odnose na prehranu; pružanje

medicinskih infrastruktura; usluge medicinske analize u vezi s liječenjem ljudi, koje pružaju medicinski laboratoriji; usluge medicinske konzultacije; savjetodavne usluge u vezi s djetetama; oporavilišta; dijetetsko savjetovanje; ambulatna medicinska njega; farmaceutske usluge; genetsko testiranje u medicinske svrhe; konzultantske usluge na polju prehrane; zdravstvene usluge za ljude; prikupljanje i čuvanje ljudske krvi; konzultantske i informativne usluge koje se odnose na medicinske proizvode; pružanje informacija bolesnicima o propisivanju lijekova; pružanje informacija o dojenju; usluge medicinskog liječenja; zdravstvene usluge putem mreže pružatelja zdravstvenih usluga na temelju ugovora; medicinsko testiranje u svrhu dijagnoze ili liječenja; ultrazvučne usluge za medicinske svrhe; hitna medicinska pomoć; savjeti u vezi sa stomatologijom; medicinske usluge za dijagnozu stanja ljudskog tijela; usluge banaka krvi iz pupkovine; usluge medicinske analize u vezi s liječenjem ljudi; dijetetsko savjetovanje; zdravstveni centri; informativne usluge u vezi sa zdravstvenom skrbi; medicinske usluge u vezi s vađenjem, tretiranjem i obradom ljudske krvi; usluge liječnika; medicinske i zdravstvene usluge koje se odnose na DNK, genetiku i genetičko testiranje; bolnička njega; fizikalna rehabilitacija; patološke usluge; usluge optičara; pružanje farmaceutskih informacija; banke krvi; medicinske usluge i usluge zdravstvene njege; usluge medicinskog savjetovanja kod odabira odgovarajućih invalidskih kolica, wc stolica, uređaja za dizanje osoba s invaliditetom, invalidskih hodalica i kreveta; konzultantske usluge u vezi sa zdravstvenom zaštitom; medicinske usluge u vezi s vađenjem, tretiranjem i obradom umbilikalne krvi; usluge medicinskih laboratorija za analizu uzoraka krvi uzetih od pacijenata; DNK testiranje u medicinske svrhe; medicinske usluge u vezi s vađenjem, tretiranjem i obradom ljudskih stanica; psihoterapija; usluge medicinskog testiranja u vezi s dijagnozom i liječenjem bolesti; usluge testiranja krvi; medicinski pregled pojedinaca; planiranje i nadziranje djeteta; usluge liječenja koje pružaju klinike i bolnice; pružanje informacija o prehrambenim i nutricionističkim dodacima prehrani; medicinske kliničke usluge; konzultantske usluge u vezi sa zdravstvenom zaštitom; usluge medicinske analize za dijagnosticiranje i prognoziranje karcinoma; usluge pružanja informacija o medicinskoj njezi; njega bolesnika; usluge medicinskog liječenja; obavljanje medicinskih pregleda; informativne usluge u vezi s kontaktnim lečama; medicinske usluge na polju in vitro oplodnje; usluge medicinske dijagnostike (testiranje i analiza); analiza ljudskih tkiva za medicinske tretmane; usluge medicinske procjene zdravlja; medicinske usluge u vezi s vađenjem, tretiranjem i obradom koštane srži; informacije o darivanju krvi; usluge sportske medicine; usluge praćenja rada srca putem telefona; usluge farmaceutskog savjetovanja; pružanje usluge elektroničkog zdravstvenog zapisa, bez stomatoloških zapisa; pružanje informacija u vezi s psihologijom; medicinska analiza za dijagnostiku i liječenje ljudi; usluge testiranja urina; medicinske informacije; holistička psihoterapija; usluge kućne njege, usluge cijepljenja; pružanje informacija u vezi s cijepljenjem za inozemna putovanja.

- (111) **BAZ2123477** (181) 21/05/2031
 (210) BAZ2123477A (220) 21/05/2021
 (151) 25/07/2022
 (732) **DALMACIJAVINO BH d.o.o. za proizvodnju i trgovinu**
Trnska cesta 161, 88220 Široki Brijeg, BA
 (740) Dragan Mićunović
 (591) nijanse zelene, crvena, bijela, zlatna, crna, žuta
 (540)



- (531) 5.3,5.5,11.3,24.1,27.5,29.1
 (511)
 33 Rakija travarica.

- (111) **BAZ2123482** (181) 24/05/2031
 (210) BAZ2123482A (220) 24/05/2021
 (151) 31/08/2022
 (732) **LUKAS TP NAKIĆ d.o.o.**
fra Dominika Mandića 19, 88200 Široki Brijeg, BA
 (540)

PRIMA

- (511)
 29 Meso; riba; živina i divljač; mesne prerađevine; konzervirano, sušeno i kuhano voće i povrće; želei, džemovi, kompoti; jaja, mlijeko i mliječni proizvodi; jestiva ulja i masti.

- (111) **BAZ2123496** (181) 28/05/2031
 (210) BAZ2123496A (220) 28/05/2021
 (151) 31/08/2022
 (732) **HIFA - PETROL d.o.o. Sarajevo Hotonj bb, Vogošća, BA**
 (540)

VRAĆA NOVAC I OSMIJEH NA LICE

- (511)
 4 Industrijska ulja i masti; sredstva za podmazivanje; proizvodi za upijanje, vlaženje i vezanje prašine; goriva (uključujući benzin za motore) i rasvjetne tvari; nafta i naftni derivati; svijeće; materije za osvjetljavanje; biogoriva; tečna goriva; kruta goriva; plinska goriva; maziva; automobilska maziva; motorna ulja; struja; električna energija; električna energija iz obnovljivih izvora; benzin (gorivo); benzol; gazolin; dizel gorivo; kerozin; koks; ksilen; mazut (tekuća goriva); mazut; mineralna goriva; nafta, sirova ili rafinirana; nafta, sirova; naftni žele za industrijske potrebe; maziva za oružje; parafin; petroleteri; plin za rasvjetu; plin, niskokalorični; plin, uljni; kruti plinovi /goriva/; plinovi za gorenje; plinovita goriva /mješavine/; masti za podmazivanje; sredstva za podmazivanje; ulja za podmazivanje; rasvjetna mast; rasvjetne tvari; rasvjetni plin; rasvjetni vosak; mast za remenje; ulje od repice za industrijske potrebe; ulje za podmazivanje i rashlađivanje reznog alata; tekuća pogonska goriva; ulje za motore; ulje za skidanje oplata; vosak /sirovina/; vosak za industriju.;

- 35 Trgovina na veliko i malo sa naftom i naftnim derivatima i zemnim plinom, trgovanje na veliko u tranzitu sa lož uljem, bitumenom, tekućim naftnim plinom, primamim benzinom, sa baznim uljima, aditivima i aromatima; prodaja robe u slobodnim carinskim prodavaonicama; oglašavanje; poslovno upravljanje; komercijalna administracija; oglašavanje, promotivne usluge, marketing, poslovno upravljanje i poslovno savjetovanje u vezi sa trgovinom na veliko i malo sa naftom i naftnim derivatima, zemnim plinom, lož uljem, bitumenom, tekućim naftnim plinom, primamim benzinom, sa baznim uljima, aditivima i aromatima; usluge marketinga i promocije; poslovne informacije pružene onlajn iz računalne baze podataka ili s Interneta; priprema, distribucija i ažuriranje oglasnog materijala za korištenje na web stranicama na internetu ili drugačije; pružanje online usluga informiranja o poslovnim podacima; usluge poslovnog planiranja, pomoći i poslovnog upravljanja; poslovna istraživanja i ankete; usluge poslovnog savjetovanja i konzultacija; poslovne usluge u vezi s pružanjem sponzorstva; organiziranje, provođenje i nadzor programa vjernosti i motivacijskih programa; poticanje prodaje proizvoda i usluga putem poticajnih nagradnih programa; oglašavanje; poslovno upravljanje; poslovna administracija; uredski poslovi; knjigovodstvo; komercijalno upravljanje licenciranjem proizvoda i usluga trećih osoba, programima popusta koji sudionicima omogućava dobivanje sniženja na proizvode i usluge korištenjem članske iskaznice za popuste, natjecanjima u reklamne svrhe, programima vjernosti potrošača, programima vjernosti kupaca i poticajnim shemama, programima vjernosti koji uključuju popuste ili poticaje, programima nagrađivanja vjernosti, članskim shemama, upravljanje programima

prodaje i promidžbenim poticajima, podsticajnim programima za promicanje prodaje, poslovnim aktivnostima franšiza, poslovnim aktivnostima maloprodajnih trgovina; administrativne usluge u vezi s karticama vjernosti; usluge oglašavanja, marketinga i promocije; usluge oglašavanja radi promocije e-trgovine; savjetovanje u vezi s vođenjem poslova i radom klubova za fitnes i zdravlje; istraživanje tržišta u vezi sa Internet običajima i vjernosti kupaca; usluge pretplate na online publikacije drugih, na elektroničke časopise, na informacijske medije, na medijske pakete, na telekomunikacijske usluge za druge; usluge kreiranja, vrednovanja, pozicioniranja, strategije i ispitivanja robne marke; poslovno savjetovanje i konzultantske usluge povezane s franšizama; poslovne analize, usluge Informiranja i istraživanje tržišta; poslovno konzultantske usluge i usluge poslovnog savjetovanja; usluge klubova kupaca i usluge vjernosti kupaca, u komercijalne, promotivne i / ili reklamne svrhe; predstavljanje proizvoda; distribucija oglasnog, marketinškog i promotivnog materijala; usluge uvožno-izvoznih agencija; usluge programa vjernosti, podsticajnih i bonusnih programa; oglašavanje u časopisima; marketinške usluge; marketing proizvoda i usluga drugih putem distribucije kupona; online oglašavanje; usluge online naručivanja; organizacija programa vjernosti kupaca za komercijalne, promotivne ili potrebe oglašavanja; organizacija izložbi i događanja u komercijalne i reklamne svrhe; organiziranje izvlačenja nagrada u reklamne svrhe; organizacija, vođenje i nadzor nad programima vjernosti, poticajnim programima, prodajnim i promotivnim poticajnih programa; prezentacija proizvoda putem komunikacijskih medija u maloprodajne svrhe; promoviranje proizvoda i usluga putem distribucije kupona, putem programa kartica vjernosti, putem programa kartica za popuste, putem upravljanja prodajnim i promotivnim poticajnim programima koji uključuju trgovačke markice, dodjeljivanjem bodova za kupnju za korištenje kreditnih kartica putem promotivnih događanja, kroz distribuciju štampanih materijala i promotivnim natječajima; usluge promocije u vezi s elektronskim sportskim događanjima; obezbjeđivanje oglasnog prostora na web stranicama; pružanje informacija o potrošačkim proizvodima putem intemeta; pružanje informacija o kupovini; pružanje online tržišta za kupce i prodavce proizvoda i usluga; pružanje informacija i savjeta potrošačima u vezi s odabirom proizvoda i predmeta koji su predmet kupnje; pružanje informacija i savjetodavnih usluga u vezi s e-trgovinom; informacijske i savjetodavne usluge u vezi s gore navedenim; informacijske i savjetodavne usluge u vezi s gore navedenim uslugama a koje se pružaju on-line putem računalne baze podataka ili Intemeta; informacijske i savjetodavne usluge u vezi s gore navedenim uslugama koje se pružaju preko telekomunikacijske mreže. ;

36 Osiguranje; financijski poslovi; monetarni poslovi; izdavanje kodova za popuste za programe vjernosti kupaca, izdavanje kupona za programe vjernosti kupaca, izdavanje kartica s popustom za programe vjernosti kupaca; izdavanje bodova za vjernost kupaca; izdavanje vrijednosnih bonova kao nagrada za vjernost kupaca; usluge obrade kupona vjernosti; usluge obrade plaćanja karticama vjernosti; usluge obrade plaćanja s popustom vjernosti; usluge obrade plaćanja bodovima vjernosti; pružanje gotovine i drugih rabata za korištenje kreditnih kartica kao dio programa vjernosti kupaca. ;

39 Pružanje turističkih usluga i usluga organizacija putovanja koje proizlaze iz programa vjernosti kupaca, poticajnih planova i programa za česte kupce; usluge rezervacija putovanja i smještaja koje se vrše u vezi sa

programima vjernosti kupaca, poticajnim planovima i programima za česte kupce; prijevoz; ambalažiranje i uskladištenje proizvoda; organiziranje putovanja; prijevoz brodom; gradnja i popravak brodova; prijevoz cjevovodom; distribucija /isporuka vode/; dovod vode; Iznajmljivanje vozila, uključujući najam automobila, kamiona i prikolica; iznajmljivanje brodova; iznajmljivanje parkirališta; iznajmljivanje skladišta; iznajmljivanje vagona; vuča vozila, transport, pakiranje, skladištenje i distribucija robe; aranžmani za putovanja; distribucija, opskrba, transport i skladištenje goriva, nafte, nafte, plina i maziva; prijenos, opskrba i distribucija električne energije; transport nafte i gasovoda; usluge punjenja gorivom; organizovanje rasporeda za transport proizvoda, uključujući on-line organizaciju; istovar; međunarodni prijevoz stvari u cestovnom, željezničkom, riječnom i pomorskom prometu; pakiranje proizvoda (umatanje); posredovanje u prijevozu; prijevoz, pakiranje i skladištenje proizvoda; prijevoz kamionima i cisternama; skladištenje roba; skladištenje te lučke i aerodromske usluge (obuhvaćene ovim razredom); špediterske usluge; turističke usluge u inostranstvu (obuhvaćene ovim razredom); distribucija energije; distribucija obnovljivih izvora energije; distribucija i opskrba električnom energijom; distribucija i prijenos električne energije; skladište električne energije; napajanje i distribucija električne energije; usluge parkirališta (parking vozila); usluge depoa za skladištenje vozila.

- (111) **BAZ2123817** (181) 13/10/2031
(210) BAZ2123817A (220) 13/10/2021
(151) 25/07/2022
(732) **Shimano Inc.**
3-77, Oimatsu-cho, Sakai-ku, Sakai
City, Osaka 590-8577, JP
(740) Dragan Mićunović
(540)

The logo for Shimano, featuring the word "SHIMANO" in a bold, dark blue, sans-serif font with a white outline and a slight drop shadow effect.

(531) 27.5

(511)

35 Usluge maloprodaje ili veleprodaje i usluge online prodavnica za maloprodaju ili veleprodaju bicikala i dijelova i pribora za njih; usluge maloprodaje ili veleprodaje i usluge online prodavnica za maloprodaju ili veleprodaju odjeće, obuće i torbi namjenjenih za vožnju bicikala; usluge maloprodaje ili veleprodaje i usluge online prodavnica za maloprodaju ili veleprodaju pribora za ribolov; usluge maloprodaje ili veleprodaje i usluge online prodavnica za maloprodaju ili veleprodaju odjeće, obuće i torbi namjenjenih za ribolov; usluge maloprodaje ili veleprodaje i usluge online prodavnica za maloprodaju ili veleprodaju sportskih proizvoda i opreme; usluge maloprodaje ili veleprodaje i usluge online prodavnica za maloprodaju ili veleprodaju zaštitnih kaciga, odjeće i obuće namjenjenih za sport; usluge maloprodaje ili veleprodaje i usluge online prodavnica za maloprodaju ili veleprodaju odjeće i obuće; usluge maloprodaje ili veleprodaje i usluge online prodavnica za maloprodaju ili veleprodaju torbi, torbica i prtljaga; usluge maloprodaje ili veleprodaje i usluge online prodavnica za maloprodaju ili veleprodaju kišobrana i suncobrana; usluge maloprodaje ili veleprodaje i usluge online prodavnica za maloprodaju ili veleprodaju kišobrana i suncobrana namjenjenih za ribolov; usluge maloprodaje ili veleprodaje i usluge online prodavnica za maloprodaju ili veleprodaju mjernih instrumenata; usluge maloprodaje ili veleprodaje i usluge online prodavnica za maloprodaju ili veleprodaju naočara, naočara za sunce i zaštitnih naočara; usluge maloprodaje ili veleprodaje i usluge online prodavnica za maloprodaju ili veleprodaju aparata i instrumenata za spašavanje života namjenjenih za ribolov.

**INDEKS BROJEVA ŽIGOVA- INDEKS BROJEVA ŽIGOVA
ИНДЕКС БРОЈЕВА ЖИГОВА**

BAZ1821058
BAZ1821192
BAZ1821486
BAZ1921535
BAZ1921624
BAZ1921785
BAZ1921786
BAZ1921857
BAZ1921865
BAZ1921866
BAZ1921867
BAZ1921965
BAZ2022383
BAZ2022437
BAZ2022568
BAZ2022569
BAZ2022620
BAZ2022861
BAZ2022908
BAZ2022913
BAZ2022935
BAZ2022945
BAZ2022951
BAZ2022952
BAZ2022953
BAZ2022954
BAZ2022955
BAZ2022957
BAZ2022958
BAZ2022959
BAZ2022960
BAZ2022963
BAZ2022970
BAZ2022971
BAZ2022972
BAZ2022991
BAZ2022992
BAZ2022993
BAZ2022994
BAZ2022995
BAZ2022996
BAZ2023031
BAZ2023032
BAZ2023033
BAZ2023035
BAZ2023036
BAZ2023037
BAZ2023040
BAZ2023053
BAZ2023054
BAZ2023061
BAZ2023062
BAZ2023065
BAZ2023066

BAZ2023067
BAZ2023069
BAZ2023070
BAZ2023089
BAZ2023096
BAZ2023097
BAZ2023098
BAZ2123135
BAZ2123136
BAZ2123137
BAZ2123139
BAZ2123141
BAZ2123142
BAZ2123143
BAZ2123144
BAZ2123151
BAZ2123152
BAZ2123153
BAZ2123155
BAZ2123156
BAZ2123158
BAZ2123162
BAZ2123164
BAZ2123165
BAZ2123171
BAZ2123172
BAZ2123173
BAZ2123175
BAZ2123176
BAZ2123177
BAZ2123178
BAZ2123179
BAZ2123180
BAZ2123181
BAZ2123182
BAZ2123184
BAZ2123185
BAZ2123186
BAZ2123189
BAZ2123190
BAZ2123191
BAZ2123192
BAZ2123194
BAZ2123195
BAZ2123196
BAZ2123198
BAZ2123199
BAZ2123200
BAZ2123201
BAZ2123202
BAZ2123203
BAZ2123205
BAZ2123206
BAZ2123207
BAZ2123209
BAZ2123210
BAZ2123211

BAZ2123212
BAZ2123215
BAZ2123216
BAZ2123218
BAZ2123219
BAZ2123220
BAZ2123221
BAZ2123222
BAZ2123223
BAZ2123224
BAZ2123225
BAZ2123226
BAZ2123227
BAZ2123235
BAZ2123240
BAZ2123241
BAZ2123242
BAZ2123243
BAZ2123244
BAZ2123245
BAZ2123247
BAZ2123248
BAZ2123249
BAZ2123250
BAZ2123251
BAZ2123252
BAZ2123253
BAZ2123254
BAZ2123255
BAZ2123256
BAZ2123258
BAZ2123259
BAZ2123260
BAZ2123261
BAZ2123262
BAZ2123263
BAZ2123264
BAZ2123266
BAZ2123267
BAZ2123268
BAZ2123269
BAZ2123270
BAZ2123271
BAZ2123272
BAZ2123273
BAZ2123274
BAZ2123275
BAZ2123279
BAZ2123280
BAZ2123281
BAZ2123282
BAZ2123283
BAZ2123285
BAZ2123288
BAZ2123289
BAZ2123290
BAZ2123291
BAZ2123293
BAZ2123294
BAZ2123295
BAZ2123301

BAZ2123302
BAZ2123303
BAZ2123304
BAZ2123310
BAZ2123314
BAZ2123318
BAZ2123321
BAZ2123322
BAZ2123323
BAZ2123324
BAZ2123325
BAZ2123327
BAZ2123328
BAZ2123329
BAZ2123330
BAZ2123351
BAZ2123352
BAZ2123353
BAZ2123354
BAZ2123356
BAZ2123358
BAZ2123359
BAZ2123360
BAZ2123361
BAZ2123362
BAZ2123363
BAZ2123367
BAZ2123368
BAZ2123369
BAZ2123370
BAZ2123371
BAZ2123372
BAZ2123373
BAZ2123374
BAZ2123375
BAZ2123390
BAZ2123401
BAZ2123407
BAZ2123408
BAZ2123422
BAZ2123423
BAZ2123424
BAZ2123454
BAZ2123457
BAZ2123458
BAZ2123460
BAZ2123461
BAZ2123462
BAZ2123463
BAZ2123464
BAZ2123465
BAZ2123466
BAZ2123467
BAZ2123468
BAZ2123469
BAZ2123477
BAZ2123482
BAZ2123496
BAZ2123817

**INDEKS KLASA ŽIGOVA-INDEKS KLASA ŽIGOVA
ИНДЕКС КЛАСА ЖИГОВА**

1	BAZ2022993
BAZ2023031	BAZ2022995
BAZ2023053	BAZ2023061
BAZ2023054	BAZ2023066
BAZ2123207	BAZ2023067
BAZ2123262	BAZ2023070
BAZ2123264	BAZ2123155
BAZ2123369	BAZ2123156
	BAZ2123184
2	BAZ2123189
BAZ1821058	BAZ2123190
BAZ2123262	BAZ2123191
BAZ2123264	BAZ2123199
BAZ2123330	BAZ2123209
	BAZ2123212
3	BAZ2123240
BAZ2022437	BAZ2123241
BAZ2022995	BAZ2123242
BAZ2023070	BAZ2123243
BAZ2123135	BAZ2123245
BAZ2123136	BAZ2123248
BAZ2123137	BAZ2123249
BAZ2123139	BAZ2123250
BAZ2123191	BAZ2123251
BAZ2123258	BAZ2123252
BAZ2123260	BAZ2123253
BAZ2123285	BAZ2123254
BAZ2123291	BAZ2123279
BAZ2123310	BAZ2123283
BAZ2123356	BAZ2123290
BAZ2123370	BAZ2123291
BAZ2123371	BAZ2123301
BAZ2123372	BAZ2123318
BAZ2123422	BAZ2123329
BAZ2123423	BAZ2123351
	BAZ2123361
4	BAZ2123362
BAZ2023096	BAZ2123363
BAZ2023097	BAZ2123369
BAZ2023098	BAZ2123371
BAZ2123262	BAZ2123372
BAZ2123264	BAZ2123373
BAZ2123280	BAZ2123374
BAZ2123281	BAZ2123375
BAZ2123496	BAZ2123401
	BAZ2123408
5	BAZ2123422
BAZ2022437	BAZ2123423
BAZ2022620	BAZ2123454
BAZ2022861	
BAZ2022951	
BAZ2022960	

6

BAZ1921535
BAZ2123141
BAZ2123142
BAZ2123143
BAZ2123144
BAZ2123158
BAZ2123172
BAZ2123280
BAZ2123281
BAZ2123289
BAZ2123356

7

BAZ1921965
BAZ2022952
BAZ2123141
BAZ2123142
BAZ2123143
BAZ2123144
BAZ2123151
BAZ2123171
BAZ2123172
BAZ2123173
BAZ2123207
BAZ2123215
BAZ2123280
BAZ2123281

8

BAZ2023096
BAZ2023097
BAZ2023098
BAZ2123144

9

BAZ1921857
BAZ1921965
BAZ2022991
BAZ2022996
BAZ2023040
BAZ2123141
BAZ2123142
BAZ2123143
BAZ2123144
BAZ2123152
BAZ2123158
BAZ2123179
BAZ2123185
BAZ2123186
BAZ2123215
BAZ2123216
BAZ2123244
BAZ2123256
BAZ2123259

BAZ2123262
BAZ2123263
BAZ2123264
BAZ2123266
BAZ2123267
BAZ2123268
BAZ2123269
BAZ2123270
BAZ2123271
BAZ2123272
BAZ2123273
BAZ2123274
BAZ2123275
BAZ2123280
BAZ2123281
BAZ2123289
BAZ2123294
BAZ2123295
BAZ2123327
BAZ2123328
BAZ2123356
BAZ2123371
BAZ2123372
BAZ2123390

10

BAZ2123371
BAZ2123372

11

BAZ2023070
BAZ2123141
BAZ2123142
BAZ2123143
BAZ2123144
BAZ2123215
BAZ2123289
BAZ2123371
BAZ2123372

12

BAZ1921865
BAZ1921866
BAZ2022908
BAZ2023032
BAZ2023070
BAZ2123162
BAZ2123181
BAZ2123182
BAZ2123280
BAZ2123281
BAZ2123289
BAZ2123302

13

BAZ2123255

14

BAZ2022935

BAZ2123356

16

BAZ1921786

BAZ2023096

BAZ2023097

BAZ2023098

BAZ2123184

BAZ2123216

BAZ2123325

BAZ2123327

BAZ2123356

BAZ2123407

17

BAZ2023070

18

BAZ1921624

BAZ2022963

BAZ2123255

BAZ2123356

BAZ2123408

19

BAZ1921535

BAZ2023096

BAZ2023097

BAZ2023098

BAZ2123210

BAZ2123289

20

BAZ1921535

BAZ2023096

BAZ2023097

BAZ2023098

BAZ2123289

BAZ2123356

21

BAZ2023033

BAZ2023070

BAZ2123356

BAZ2123371

BAZ2123372

BAZ2123408

22

BAZ2123289

24

BAZ2123289

BAZ2123356

25

BAZ1921624

BAZ2022957

BAZ2022958

BAZ2022963

BAZ2123216

BAZ2123255

BAZ2123356

BAZ2123408

26

BAZ2022963

BAZ2123289

BAZ2123356

27

BAZ2023070

BAZ2123207

BAZ2123289

BAZ2123408

28

BAZ2123216

BAZ2123356

BAZ2123408

29

BAZ1821192

BAZ1921785

BAZ1921786

BAZ2022913

BAZ2022959

BAZ2022994

BAZ2023036

BAZ2023065

BAZ2123164

BAZ2123178

BAZ2123196

BAZ2123201

BAZ2123202

BAZ2123203

BAZ2123205

BAZ2123206

BAZ2123247

BAZ2123291

BAZ2123303

BAZ2123304

BAZ2123358

BAZ2123359

BAZ2123360

BAZ2123408

BAZ2123482

30

BAZ1821192
BAZ1921785
BAZ1921786
BAZ2022913
BAZ2022945
BAZ2023036
BAZ2023065
BAZ2123178
BAZ2123192
BAZ2123196
BAZ2123201
BAZ2123202
BAZ2123203
BAZ2123205
BAZ2123206
BAZ2123220
BAZ2123282
BAZ2123293
BAZ2123303
BAZ2123304
BAZ2123324
BAZ2123356
BAZ2123408

31

BAZ1821192
BAZ1921786
BAZ2022994
BAZ2023096
BAZ2023097
BAZ2023098
BAZ2123175
BAZ2123291
BAZ2123303
BAZ2123304
BAZ2123360
BAZ2123367
BAZ2123368

32

BAZ1921785
BAZ2022437
BAZ2022913
BAZ2022992
BAZ2022994
BAZ2023037
BAZ2123153
BAZ2123165
BAZ2123176
BAZ2123194
BAZ2123195
BAZ2123219
BAZ2123235

BAZ2123288
BAZ2123293
BAZ2123303
BAZ2123304
BAZ2123356
BAZ2123408
BAZ2123424

33

BAZ1821192
BAZ2123153
BAZ2123165
BAZ2123194
BAZ2123195
BAZ2123201
BAZ2123202
BAZ2123203
BAZ2123205
BAZ2123206
BAZ2123477

34

BAZ1821192
BAZ2022970
BAZ2022971
BAZ2022972
BAZ2023035
BAZ2023069
BAZ2123198
BAZ2123200
BAZ2123221
BAZ2123222
BAZ2123223
BAZ2123224
BAZ2123225
BAZ2123226
BAZ2123227
BAZ2123314
BAZ2123325
BAZ2123457
BAZ2123458

35

BAZ1821192
BAZ1921624
BAZ1921857
BAZ2022568
BAZ2022569
BAZ2022935
BAZ2022955
BAZ2022957
BAZ2022958
BAZ2022991
BAZ2023089
BAZ2023096

BAZ2023097
BAZ2023098
BAZ2123152
BAZ2123184
BAZ2123185
BAZ2123186
BAZ2123194
BAZ2123195
BAZ2123218
BAZ2123259
BAZ2123262
BAZ2123263
BAZ2123264
BAZ2123280
BAZ2123281
BAZ2123288
BAZ2123302
BAZ2123303
BAZ2123304
BAZ2123321
BAZ2123322
BAZ2123323
BAZ2123328
BAZ2123353
BAZ2123354
BAZ2123356
BAZ2123358
BAZ2123359
BAZ2123360
BAZ2123496
BAZ2123817

36

BAZ2022568
BAZ2022569
BAZ2022996
BAZ2023062
BAZ2123256
BAZ2123261
BAZ2123280
BAZ2123281
BAZ2123352
BAZ2123356
BAZ2123496

37

BAZ2123158
BAZ2123262
BAZ2123264
BAZ2123280
BAZ2123281
BAZ2123289

38

BAZ2123180
BAZ2123211
BAZ2123244
BAZ2123266
BAZ2123267
BAZ2123268
BAZ2123269
BAZ2123270
BAZ2123271
BAZ2123272
BAZ2123273
BAZ2123274
BAZ2123275
BAZ2123294
BAZ2123295
BAZ2123302
BAZ2123352
BAZ2123356

39

BAZ1921965
BAZ2023062
BAZ2023089
BAZ2123158
BAZ2123280
BAZ2123281
BAZ2123288
BAZ2123321
BAZ2123322
BAZ2123323
BAZ2123328
BAZ2123358
BAZ2123359
BAZ2123360
BAZ2123496

40

BAZ2022568
BAZ2022569
BAZ2023096
BAZ2023097
BAZ2023098
BAZ2123262
BAZ2123264
BAZ2123289
BAZ2123371
BAZ2123372

41

BAZ1821486
BAZ1921867
BAZ2022568
BAZ2022569
BAZ2022994

BAZ2023062
BAZ2023096
BAZ2023097
BAZ2023098
BAZ2123180
BAZ2123211
BAZ2123216
BAZ2123218
BAZ2123356
BAZ2123371
BAZ2123372
BAZ2123408

42

BAZ1921857
BAZ2022954
BAZ2022996
BAZ2023040
BAZ2023096
BAZ2023097
BAZ2023098
BAZ2123158
BAZ2123244
BAZ2123266
BAZ2123267
BAZ2123268
BAZ2123269
BAZ2123270
BAZ2123271
BAZ2123272
BAZ2123273
BAZ2123274
BAZ2123275
BAZ2123294
BAZ2123295
BAZ2123302
BAZ2123356
BAZ2123371
BAZ2123372
BAZ2123390
BAZ2123460
BAZ2123461
BAZ2123462
BAZ2123463
BAZ2123464
BAZ2123465
BAZ2123466
BAZ2123467
BAZ2123468
BAZ2123469

43

BAZ1821486
BAZ2022568
BAZ2022569

BAZ2022953
BAZ2022994
BAZ2023062
BAZ2123153
BAZ2123164
BAZ2123165
BAZ2123177
BAZ2123282
BAZ2123321
BAZ2123322
BAZ2123323
BAZ2123408

44

BAZ1821192
BAZ2022383
BAZ2022568
BAZ2022569
BAZ2023062
BAZ2023096
BAZ2023097
BAZ2023098
BAZ2123371
BAZ2123372
BAZ2123460
BAZ2123461
BAZ2123462
BAZ2123463
BAZ2123464
BAZ2123465
BAZ2123466
BAZ2123467
BAZ2123468
BAZ2123469

45

BAZ2023040
BAZ2023062
BAZ2123158
BAZ2123218
BAZ2123353
BAZ2123354

INDEKS NOSILACA ŽIGOVA- INDEKS NOSITELJA ŽIGOVA ИНДЕКС НОСИЛАЦА ЖИГОВА

“EURO MEAT” d.o.o. Maglaj BAZ2022959	BAZ2023069
“Korpa” d.o.o. Sarajevo BAZ2123328	AN-KA unutrašnja i vanjska trgovina i usluge, društvo sa ograničenom odgovornošću BAZ2022991
“Majevica” d.d. Tvornica “Corn flips” Prehrambena industrija Srebrenik BAZ2123178	BAZ2123152
“Podrumi Vukoje 1982” d.o.o. Trebinje BAZ2123153	BAZ2123185
BAZ2123165	BAZ2123186
“RDT SWISSLION” Društvo za proizvodnju, prevoz, trgovinu i usluge, export-import d.o.o. BAZ2022913	Apatinska Pivara Apatin d.o.o. BAZ2123235
“SECTOR SECURITY” Društvo sa ograničenom odgovornošću Banja Luka BAZ2123158	ASIA SYMBOL CHINA HOLDINGS LIMITED BAZ2123407
Abdi Ibrahim Ilaç Sanayi ve Ticaret A.S. BAZ2022995	Aspen Global Incorporated BAZ2123199
BAZ2123373	AUTO-MILOVANOVIĆ DOO BAZ2123141
Actial Farmaceutica S.r.l. BAZ2123375	BAZ2123142
ADIENNE Pharma & Biotech SA BAZ2123301	BAZ2123143
Adis Kutkut BAZ2123216	BAZ2123144
Agrarni fond Grada Trebinja BAZ1821192	BANJALUČKA PIVARA D.O.O. BANJA LUKA BAZ2123288
AGROHERC ORGANIC AGRICULTURE D.O.O. - MOSTAR BAZ2123291	BASF Agro B.V., Arnhem (NL), Zweigniederlassung Freinbach BAZ2123369
AHM d.o.o. Lukavac BAZ2123151	BASF SE BAZ2123318
Alarm Grass d.o.o. BAZ2022568	BERNINA d.o.o. BAZ2123175
BAZ2022569	BODY - držim liniju d.o.o. BAZ2022437
Align Technology, Inc. (a Delaware corporation) BAZ2123371	BOSFOR STIL d.o.o. Živinice BAZ2123289
BAZ2123372	Bosnalijek, farmaceutska i hemijska industrija, dioničko društvo BAZ2022993
ALKALOID AD Skopje BAZ2123283	BAZ2023061
BAZ2123370	British American Tobacco (Brands) Inc. BAZ2023035
American-Cigarette Company (Overseas) Limited	BAZ2123198
	BAZ2123200
	British American Tobacco Exports Limited BAZ2123314
	BAZ2123324

BAZ2123325	d.o.o. Sarajevo
BAZ2123327	BAZ2123408
CEMEX, S.A.B. DE C.V.	Energy Beverages LLC
BAZ2123210	BAZ2123424
CHINA UNIONPAY CO., LTD.	ESCO Group LLC
BAZ2123256	BAZ2123171
Chips Way d.o.o.	BAZ2123172
BAZ2123192	BAZ2123173
BAZ2123196	ESP BH d.o.o.
Cisco Technology, Inc.	BAZ2123352
BAZ2022954	EUROPA TRADING MATTEO d.o.o.
Coffee Station d.o.o.	BAZ2022960
BAZ2123177	FARHAT SALAHUDDIN
COMPASS TRADE d.o.o.	BAZ2023040
BAZ2123247	Foshan Haitian Flavouring & Food Co., Ltd.
Corteva Agriscience LLC	BAZ2123201
BAZ2023031	BAZ2123202
BAZ2023053	BAZ2123203
BAZ2023054	BAZ2123205
BAZ2023066	BAZ2123206
BAZ2023067	FRANCK d.d.
DALMACIJAVINO BH d.o.o. za proizvodnju i trgovinu	BAZ2123220
BAZ2123477	Frutela Group d.o.o. Banja Luka
Dioničko društvo BH Telecom Sarajevo	BAZ2123194
BAZ2123266	BAZ2123195
BAZ2123267	FSC International Center gemeinnützige Gesellschaft mbH
BAZ2123268	BAZ2023096
BAZ2123269	BAZ2023097
BAZ2123270	BAZ2023098
BAZ2123271	GÜROK TURIZM VE MADENCILIK ANONIM ŞİRKETİ
BAZ2123272	BAZ2023033
BAZ2123273	HANKOOK & COMPANY CO., LTD.
BAZ2123274	BAZ2123181
BAZ2123275	BAZ2123182
DOMOD d.o.o. Sarajevo	HEMOFARM A.D., farmaceutsko-hemijska industrija Vršac
BAZ2022955	BAZ2123329
doo. EXCALIBURA	BAZ2123351
BAZ2023070	BAZ2123361
Dwelt d.o.o.	BAZ2123362
BAZ1921857	BAZ2123363
Eli Lilly and Company	BAZ2123374
BAZ2123279	BAZ2123454
ELIT NUTRITION Društvo za trgovinu i usluge	

HIFA - PETROL d.o.o. Sarajevo

BAZ2123496

HYUNDAI HEAVY INDUSTRIES HOLDINGS
CO., LTD.

BAZ2123215

INDUSTRIAL d.o.o. Sarajevo

BAZ1921535

Intel Corporation

BAZ2123390

VAN LJUBIĆ

BAZ2123353

BAZ2123354

JADRAN GALENSKI LABORATORIJ d.d.

BAZ2123422

BAZ2123423

Jaguar Land Rover Limited

BAZ2023032

Javna ustanova Predškolska ustanova - Klub za
djecu "Zvezdica" Banja Luka

BAZ1821486

Kite Pharma, Inc., (Delaware corporation)

BAZ2123212

KM Trade d.o.o. Visoko

BAZ2123255

Komochem d.o.o. Visoko

BAZ1821058

Krčma "Stara Banja Luka", Marko Ćurlić c.p.
Banja Luka

BAZ2022953

Lidl Stiftung & Co. KG

BAZ2023036

BAZ2023037

LIRZ DOO Tuzla

BAZ2123135

BAZ2123136

BAZ2123137

BAZ2123139

LUKAS TP NAKIĆ d.o.o.

BAZ2123482

M/S. ABDUL QAYYUM CORNER. L.L.C

BAZ2022935

Malak Invest d.o.o. Sarajevo

BAZ2123358

BAZ2123359

BAZ2123360

Mars, Incorporated

BAZ2023065

MEDICOVER HOLDING (CYPRUS) LIMITED

BAZ2123465

BAZ2123466

BAZ2123467

BAZ2123468

BAZ2123469

Merck Sharp & Dohme Corp.

BAZ2123155

BAZ2123156

BAZ2123209

Merck Sharp & Dohme Corp., a New Jersey
Corporation

BAZ2123401

Mirna Milanović-Lalić

BAZ2123218

Monster Energy Company

BAZ2022992

BAZ2123176

Motorex d.o.o.

BAZ1921865

BAZ1921866

Mourah d.o.o. Sarajevo

BAZ1921965

Naqel Company

BAZ2023089

Nikola Antić

BAZ1921624

Nissan Chemical Corporation, a Corporation
organized and existing under the laws of Japan,
Manufacturers and Merchants of

BAZ2123290

NOBEL LIJEK d.o.o.

BAZ2123245

Novartis AG

BAZ2123248

OR "BERBER.BA"

BAZ2022383

Partner in Pet Food Hungaria Kft.

BAZ2123367

BAZ2123368

PENTAEDAR d.o.o.

BAZ2123321

BAZ2123322

BAZ2123323

Pfizer Inc. BAZ2123189 BAZ2123190	BAZ2123243 BAZ2123249 BAZ2123250
PharmaS zastupanje, konsalting, marketing, d.o.o. Sarajevo BAZ2022620	BAZ2123251 BAZ2123252 BAZ2123253 BAZ2123254
Philip Morris Brands Sarl BAZ2123458	Shanghai Spacecom Satellite Technology Ltd. BAZ2123294 BAZ2123295
Philip Morris Products S.A. BAZ2022970 BAZ2022971 BAZ2022972 BAZ2123221 BAZ2123222 BAZ2123223 BAZ2123224 BAZ2123225 BAZ2123226 BAZ2123227 BAZ2123457	Shimano Inc. BAZ2123817 Space Exploration Technologies Corp. BAZ2123244 Sportsdirect.com Retail Limited BAZ2022957 BAZ2022958
POP'S d.o.o. BAZ2022994	Stefan Mijic BAZ2022963
PPG INDUSTRIES OHIO, INC., a corporation organized and existing under the laws of the State of Delaware BAZ2123330	Stryten Manufacturing LLC BAZ2123179 Teknoxgroup BH d.o.o. BAZ2123280 BAZ2123281
PUBLIC JOINT STOCK COMPANY GAZPROM NEFT BAZ2123262 BAZ2123264	THE COCA-COLA COMPANY BAZ2123259 BAZ2123261 BAZ2123263
Reckitt Benckiser Finish B.V. BAZ2123258 BAZ2123260	The Procter & Gamble Company BAZ2022861 BAZ2022951 BAZ2123285
Reckitt Benckiser LLC BAZ2123191	TopClean - tepih servis BAZ2123207
Riot Games, Inc. BAZ2123180 BAZ2123211 BAZ2123356	TOYOTA JIDOSHA KABUSHIKI KAISHA (also trading as TOYOTA MOTOR CORPORATION) BAZ2022908 BAZ2123162 BAZ2123302
SAB d.o.o. BAZ2123293	TRADITION GROUP INTERNATIONAL LLC BAZ1921785 BAZ1921786
SANOFI PASTEUR INC. BAZ2123240 BAZ2123241 BAZ2123242	UAS PHARMACEUTICALS PTY LTD BAZ2123310

Udruženje planinarsko društvo "Željezničar"

BAZ1921867

Udruženje POMOZI.BA

BAZ2023062

Ugostiteljska radnja "Kafe poslastičarnica
Mamasita", vlasnica Vladana Runjevac

BAZ2123282

United Food Group d.o.o. Sarajevo

BAZ2123303

BAZ2123304

UR "ŽELJO" - vlasnik Memeti Jasmin

BAZ2123164

Western Union Holdings, Inc.

BAZ2022996

Whimsical Holding Limited

BAZ2123460

BAZ2123461

BAZ2123462

BAZ2123463

BAZ2123464

Wide Faith Investment Holdings Limited

BAZ2022945

Zagrebačka Pivovara d.o.o.

BAZ2123219

Zavod zdravstvenog osiguranja Hercegovačko-
neretvanske županije/kantona

BAZ2123184

Zhengzhou Yutong Group CO., Ltd.

BAZ2022952

PRENOS PRAVA-PRENOS PRAVA-ΠΡΕΝΟС ПРАВА**BAZR971825**

2/2002

Tyco Electronics Finance Alpha GmbH
Rheinstrasse 20, 8200 Schaffhausen, CH
30/08/2022

BAZR971825

2/2002

TE Connectivity Services GmbH
Muhlenstrasse 26, 8200 Schaffhausen, CH
30/08/2022

BAZR971829

1/2002

Tyco Electronics Finance Alpha GmbH
Rheinstrasse 20, 8200 Schaffhausen, CH
30/08/2022

BAZR971829

1/2002

TE Connectivity Services GmbH
Muhlenstrasse 26, 8200 Schaffhausen, CH
30/08/2022

BAZR971830

2/2002

Tyco Electronics Finance Alpha GmbH
Rheinstrasse 20, 8200 Schaffhausen, CH
30/08/2022

BAZR971830

2/2002

TE Connectivity Services GmbH
Muhlenstrasse 26, 8200 Schaffhausen, CH
30/08/2022

BAZR971831

2/2002

Tyco Electronics Finance Alpha GmbH
Rheinstrasse 20, 8200 Schaffhausen, CH
30/08/2022

BAZR971831

2/2002

TE Connectivity Services GmbH
Muhlenstrasse 26, 8200 Schaffhausen, CH
30/08/2022

BAZR972479

2/2002

BGP Products Operations GmbH
Turmstrasse 24, 6312 Steinhausen, CH
19/08/2022

BAZ015550

3-4/2007

Imperial Tobacco Intellectual Property Limited
21 Beckett Way, Park West, Nangor Road, Dublin
12, IE
14/07/2022

BAZ026351

1/2008

Société des Produits Nestlé S.A.
1800 Vevey, CH
22/08/2022

BAZ026352

1/2008

Société des Produits Nestlé S.A.
CH-1800 Vevey, CH
22/08/2022

BAZ047757

2/2009

Société des Produits Nestlé S.A.
1800 Vevey, CH
22/08/2022

BAZ047823

2/2009

Société des Produits Nestlé S.A.
1800 Vevey, CH
22/08/2022

BAZ058606

3/2009

Wella Operations US, LLC
4500 Park Granada, Suite 100, Calabasas, CA
91302, US
27/06/2022

BAZ059196

1/2010

Aero IP Holdings LLC
1400 Broadway, Floor 18, New York, NY 10018,
US
14/07/2022

BAZ069920

2/2010

BEYDA GIDA ÜRÜNLERİ SANAYİ VE TİCARET
ANONİM ŞİRKETİ
Kavaklı Mahallesi, İstanbul Caddesi, No:15,
Beylikdüzü-Istanbul, TR
31/08/2022

BAZ0711325

2/2011
Kakuichikasei CO., LTD
31-10 Toyotsu-cho Suita City, Osaka, 564-0051,
JP
27/06/2022

BAZ0711417

2/2011
DARK SIMPSON LIMITED
2nd Floor 20 Baltic Street, London, England,
EC1Y 0UL, GB
17/08/2022

BAZ0711418

2/2011
DARK SIMPSON LIMITED
2nd Floor 20 Baltic Street, London, England,
EC1Y 0UL, GB
17/08/2022

BAZ0812412

4/2011
Société des Produits Nestlé S.A.
CH-1800 Vevey, CH
23/08/2022

BAZ1014933

3/2012
Société des Produits Nestlé S.A.
CH-1800 Vevey, CH
23/08/2022

BAZ1014934

3/2012
Société des Produits Nestlé S.A.
CH-1800 Vevey, CH
23/08/2022

BAZ1216485

4/2014
DARK SIMPSON LIMITED
2nd Floor 20 Baltic Street, London, England,
EC1Y 0UL, GB
16/08/2022

BAZ1216487

4/2014
Obala Grupa d.o.o.
Blizanci 188A, Čitluk,, BA
23/08/2022

BAZ1619642

1/2018
Corteva Agriscience LLC
9330 Zionsville Road, Indianapolis, IN 46268,
US
25/08/2022

BAZ1619643

1/2018
Corteva Agriscience LLC
9330 Zionsville Road, Indianapolis, IN 46268,
US
24/08/2022

BAZ1720030

4/2018
Corteva Agriscience LLC
9330 Zionsville Road, Indianapolis, IN 46268,
US
26/08/2022

BAZ1720648

4/2019
Corteva Agriscience LLC
9330 Zionsville Road, Indianapolis, IN 46268,
US
30/08/2022

BAZ1720649

4/2019
Corteva Agriscience LLC
9330 Zionsville Road, Indianapolis, IN 46268,
US
30/08/2022

BAZ1820760

2/2020
Corteva Agriscience LLC
9330 Zionsville Road, Indianapolis, IN 46268,
US
30/08/2022

BAZ1820791

3/2020
Corteva Agriscience LLC
9330 Zionsville Road, Indianapolis, IN 46268,
US
30/08/2022

BAZ1921783

2/2021
Specsavers Optical Superstores Limited
Forum 6 Parkway, Solent Business Park,
Whiteley, Fareham PO15 7PA, GB
28/06/2022

BAZ1922214

4/2021
Boro Durakovic
Avenue Peschier,40, 1206 Geneve, CH
29/06/2022

PROMJENA NAZIVA- PROMJENA NAZIVA -ΠΡΟΜJΕΗ ΗΑΖΙΒΑ

BAZR971757

03/12/2001

BEAM INC UK LIMITED

Prewetts Mill, Worthing Road, Horsham, West
Sussex, RH 12 1ST, GB

19/07/2022

PROMJENA ADRESE- PROMJENA ADRESE-ПРОМЈЕНА АДРЕСЕ**BAZR972879**

2/2002
Kraft Foods Group Brands LLC
200 E. Randolph Street, Suite 7600, Chicago,
Illinois 60601, US
13/06/2022

BAZR972880

2/2002
Kraft Foods Group Brands LLC
200 E. Randolph Street, Suite 7600, Chicago,
Illinois 60601, US
13/06/2022

BAZ026016

3-4/2007
Schneider Electric IT Corporation
70 Mechanic Street, Foxboro, Massachusetts
02035, US
17/08/2022

BAZ026083

3-4/2007
BASIC COMMERCE d.o.o. POSUŠJE
Zagrebačka 49, 88240 Posušje, BA
21/06/2022

BAZ026084

3-4/2007
Scottish & Newcastle Limited
3-4 Broadway Park, South Gyle Broadway,
Edinburgh EH12 9JZ, GB
05/09/2022

BAZ026170

3-4/2007
Robertshaw US Holding Corp.
1222 Hamilton Parkway, Itasca, Illinois 60143,
US
18/08/2022

BAZ026180

3-4/2007
ASTELLAS Pharma Inc.
5-1, Nihonbashi-Honcho 2-Chome, Chuo-Ku,
Tokyo 103-8411, JP
09/09/2022

BAZ026181

3-4/2007
ASTELLAS Pharma Inc.
5-1, Nihonbashi-Honcho 2-Chome, Chuo-Ku,
Tokyo 103-8411, JP
09/09/2022

BAZ026252

3-4/2007
Alza Corporation
700 Eubanks Drive, Vacaville, California 95688,
US
21/06/2022

BAZ026355

1/2008
Smithers-Oasis Company
295 South Water Street, Suite 201, Kent, OH,
44240, US
29/06/2022

BAZ047855

2/2009
Kent Gida Maddeleri Sanayii ve Ticaret Anonim
Sirketi
Cumhuriyet Mahallesi 2253, Sokak No: 11,
Gebze/Kocaeli, TR
08/09/2022

BAZ047856

2/2009
Kent Gida Maddeleri Sanayii ve Ticaret Anonim
Sirketi
Cumhuriyet Mahallesi 2253, Sokak No: 11,
Gebze/Kocaeli, TR
08/09/2022

BAZ047857

2/2009
Kent Gida Maddeleri Sanayii ve Ticaret Anonim
Sirketi
Cumhuriyet Mahallesi 2253, Sokak No: 11,
Gebze/Kocaeli, TR
08/09/2022

BAZ047858

2/2009
Kent Gida Maddeleri Sanayii ve Ticaret Anonim
Sirketi
Cumhuriyet Mahallesi 2253, Sokak No: 11,
Gebze/Kocaeli, TR
06/09/2022

BAZ047859

2/2009
Kent Gida Maddeleri Sanayii ve Ticaret Anonim
Sirketi
Cumhuriyet Mahallesi 2253, Sokak No: 11,
Gebze/Kocaeli, TR
06/09/2022

BAZ058394

3/2009

Kent Gıda Maddeleri Sanayii ve Ticaret Anonim
Sirketi

Cumhuriyet Mahallesi 2253, Sokak No: 11,
Gebze/Kocaeli, TR

08/09/2022

BAZ058395

3/2009

Kent Gıda Maddeleri Sanayii ve Ticaret A.S.

Cumhuriyet Mahallesi 2253, Sokak No: 11,
Gebze/Kocaeli, TR

06/09/2022

BAZ1216682

1/2015

Transatlantic Holdings, Inc.

18th Floor, One Liberty Plaza, 165 Broadway,
New York, NY 10006, US

17/08/2022

BAZ1216683

1/2015

Transatlantic Holdings, Inc.

18th Floor, One Liberty Plaza, 165 Broadway,
New York, NY 10006, US

17/08/2022

BAZ1316909

2/2015

CORPORACION HABANOS, S.A.

Carretera Vieja de Guanabacoa y Línea del
Ferrocarril Final, Guanabacoa LA HABANA CU,
CU

03/08/2022

**PROMJENA NAZIVA I ADRESE-PROMJENA NAZIVA I ADRESE
ПРОМЈЕНА НАЗИВА И АДРЕСЕ**

BAZR96583

1-2/2000
UPL Limited
3-11, G.I.D.C., VAPI, DISTT. VALSAD GJ
396195, IN
09/09/2022

BAZR971757

1/2002
Beam Suntory UK Limited
2 Longwalk Road, Stockley Park, Uxbridge,
Middlesex England UB11 1BA, GB
19/07/2022

BAZR972166

2/2002
Viatris Specialty LLC
3711 Collins Ferry Road, Morgantown, West
Virginia 26505, US
19/07/2022

BAZR972183

1/2002
Viatris Specialty LLC
3711 Collins Ferry Road, Morgantown, West
Virginia 26505, US
19/07/2022

BAZR972802

2/2002
Viatris Specialty LLC
3711 Collins Ferry Road, Morgantown, West
Virginia 26505, US
19/07/2022

BAZ96722

1/2002
Viatris Specialty LLC
3711 Collins Ferry Road, Morgantown, West
Virginia 26505, US
13/06/2022

BAZ961107

2/2002
Viatris Specialty LLC
3711 Collins Ferry Road, Morgantown, West
Virginia 26505, US
13/06/2022

BAZ961108

2/2002
Viatris Specialty LLC
3711 Collins Ferry Road, Morgantown, West
Virginia 26505, US
13/06/2022

BAZ971418

3-4/2002
Mercedes Benz Group AG
Mercedesstraße 120, 70372 Stuttgart, DE
02/09/2022

BAZ972562

3-4/2003
Viatris Specialty LLC
3711 Collins Ferry Road, Morgantown, West
Virginia 26505, US
13/06/2022

BAZ983143

3-4/2003
Viatris Specialty LLC
3711 Collins Ferry Road, Morgantown, West
Virginia 26505, US
13/06/2022

BAZ004760

3-4/2005
Viatris Specialty LLC
3711 Collins Ferry Road, Morgantown, West
Virginia 26505, US
13/06/2022

BAZ015214

1-2/2007
THE FURUKAWA ELECTRIC CO., LTD.
6-4, Otemachi 2-Chome, Chiyoda-Ku, Tokyo
100-8322, 6-4, JP
05/09/2022

BAZ058402

3/2009
Viatris Specialty LLC
3711 Collins Ferry Road, Morgantown, West
Virginia 26505, US
13/06/2022

BAZ0711136

1/2009
Mercedes Benz Group AG
Mercedesstraße 120, 70372 Stuttgart, DE
05/09/2022

BAZ0813157

1/2012
Viatrix Specialty LLC
3711 Collins Ferry Road, Morgantown, West
Virginia 26505, US
13/06/2022

BAZ0813362

1/2012
Mercedes Benz Group AG
Mercedesstraße 120, 70372 Stuttgart, DE
02/09/2022

BAZ1116087

1/2014
DP Beverages Unlimited Company
Southgate, Dublin Road, Drogheda, County
Meath, A92YK7W, IE
31/08/2022

BAZ1116088

3/2014
DP Beverages Unlimited Company
Southgate, Dublin Road, Drogheda, County
Meath, A92YK7W, IE
31/08/2022

BAZ1216673

1/2015
EMILIO PUCCI INTERNATIONAL S.R.L
Milano, Via Fieno 3 Cap 20123, IT
09/09/2022

BAZ1216674

1/2015
EMILIO PUCCI INTERNATIONAL S.R.L
Milano, Via Fieno 3 Cap 20123, IT
09/09/2022

BAZ1216814

1/2015
EMILIO PUCCI INTERNATIONAL S.R.L
Milano, Via Fieno 3 Cap 20123, IT
09/09/2022

BAZ1619259

4/2017
Mercedes Benz Group AG
Mercedesstraße 120, 70372 Stuttgart, DE
01/09/2022

BAZ1619338

1/2018
Mercedes Benz Group AG
Mercedesstraße 120, 70372 Stuttgart, DE
05/09/2022

**PRODUŽENJE VAŽENJA ŽIGA-PRODULJENJE VAŽENJA ŽIGA
ПРОДУЖЕЊЕ ВАЖЕЊА ЖИГА****BAZR96078**2-3/1998
1 3 7 8
29/07/2032**BAZR96163**2-3/1998
18 25
10/09/2032**BAZR96258**2-3/1998
1 4 7 9
01/03/2032**BAZR96289**1-2/1999
32
26/07/2032**BAZR96391**3/2000
7
10/09/2032**BAZR96583**1-2/2000
1 5
27/03/2032**BAZR96638**1-2/2000
1
15/09/2032**BAZR971462**3-4/2001
16
13/07/2032**BAZR971544**2/2001
5
25/09/2032**BAZR971757**1/2002
33
24/04/2032**BAZR971785**1/2002
14
15/09/2032**BAZR971836**1/2002
3
10/08/2032**BAZR972062**1/2002
1 5 31
24/04/2032**BAZR972176**2/2002
5
10/09/2032**BAZR972219**2/2002
5
10/07/2032**BAZR972460**2/2002
5
03/07/2032**BAZR972542**3-4/2002
8 21
15/09/2032**BAZ025836**1-2/2007
33
15/03/2032**BAZ025962**3-4/2004
9 38
20/05/2032**BAZ026015**3-4/2007
7 12
18/06/2032

BAZ026016

3-4/2007
9 11 42
19/06/2032

BAZ026023

3-4/2007
39
21/06/2032

BAZ026039

3-4/2003
33
25/06/2032

BAZ026041

3-4/2002
35 36
28/06/2032

BAZ026047

1-2/2004
5 30
28/06/2032

BAZ026062

3-4/2007
30
02/07/2032

BAZ026065

3-4/2007
30
02/07/2032

BAZ026066

3-4/2007
30
02/07/2032

BAZ026074

3-4/2007
30
02/07/2032

BAZ026075

3-4/2007
29 30 32
02/07/2032

BAZ026083

3-4/2007
25 35
05/07/2032

BAZ026084

3-4/2007
32
05/07/2032

BAZ026097

3-4/2007
30
08/07/2032

BAZ026102

3-4/2007
3
09/07/2032

BAZ026112

4/2008
32
15/07/2032

BAZ026136

2/2006
5
19/07/2032

BAZ026143

2/2008
34
26/07/2032

BAZ026145

2/2005
35
26/07/2032

BAZ026151

3-4/2007
5
26/07/2032

BAZ026170

3-4/2007
7 9 11
07/08/2032

BAZ026175

3-4/2002
32
12/08/2032

BAZ026180

3-4/2007
5
15/08/2032

BAZ026181

3-4/2007
5
15/08/2032

BAZ026188

3-4/2007
6
19/08/2032

BAZ026196

3-4/2007
3 5
21/08/2032

BAZ026216

3-4/2007
33
03/09/2032

BAZ026224

3-4/2007
5
05/09/2032

BAZ026252

3-4/2007
5
23/09/2032

BAZ026253

3-4/2007
6 19 20
24/09/2032

BAZ026256

1-2/2004
16 41
01/10/2032

BAZ026293

2/2008
29 30 31
14/10/2032

BAZ026355

1/2008
17
11/11/2032

BAZ026388

1/2008
6 19
28/11/2032

BAZ036464

1/2008
3 16 18 25 28
15/01/2033

BAZ036541

1/2008
5 29 30 32
30/01/2033

BAZ1116035

1/2015
32
08/12/2031

BAZ1116087

1/2014
30 32
29/12/2031

BAZ1116088

3/2014
30
29/12/2031

BAZ1216145

2/2014
16 32
02/02/2032

BAZ1216341

3/2014
30
15/05/2032

BAZ1216368

3/2014
3 5
31/05/2032

BAZ1216372

4/2014
30
01/06/2032

BAZ1216386

3/2014
9 11
07/06/2032

BAZ1216402

3/2014
5 30 32
14/06/2032

BAZ1216417

3/2014
7
19/06/2032

BAZ1216434

4/2014
3 5
28/06/2032

BAZ1216436

4/2014
30
28/06/2032

BAZ1216450

3/2014
5 10
03/07/2032

BAZ1216451

3/2014
3 5 25
04/07/2032

BAZ1216454

3/2014
3 5 25
06/07/2032

BAZ1216456

3/2014
33
06/07/2032

BAZ1216463

3/2014
3 4 5 11 21
12/07/2032

BAZ1216464

3/2014
32
12/07/2032

BAZ1216469

4/2014
29
16/07/2032

BAZ1216485

4/2014
18 25
25/07/2032

BAZ1216487

4/2014
32 33 35
26/07/2032

BAZ1216490

3/2014
36
27/07/2032

BAZ1216492

4/2014
32
30/07/2032

BAZ1216515

4/2014
9
08/08/2032

BAZ1216528

4/2014
38 41
14/08/2032

BAZ1216529

4/2014
38 41
14/08/2032

BAZ1216530

1/2015
17
14/08/2032

BAZ1216531

1/2015
17
14/08/2032

BAZ1216532

1/2015
17
14/08/2032

BAZ1216533

1/2015
17
14/08/2032

BAZ1216534

1/2015
17
14/08/2032

BAZ1216536

4/2014
5 29 31 32
17/08/2032

BAZ1216547

1/2015
33
23/08/2032

BAZ1216551

1/2013
5
28/08/2032

BAZ1216559

3/2014
12 16 18 34
29/08/2032

BAZ1216571

3/2014
5 28 31
05/09/2032

BAZ1216572

3/2014
11
06/09/2032

BAZ1216574

3/2014
32 36 41
07/09/2032

BAZ1216582

3/2014
3
12/09/2032

BAZ1216589

4/2014
5
19/09/2032

BAZ1216591

4/2014
5
19/09/2032

BAZ1216592

4/2014
5
19/09/2032

BAZ1216593

4/2014
5
19/09/2032

BAZ1216594

4/2014
5
19/09/2032

BAZ1216595

4/2014
5
19/09/2032

BAZ1216596

4/2014
5
19/09/2032

BAZ1216597

4/2014
5
19/09/2032

BAZ1216676

2/2015
29 30
11/10/2032

BAZ1216682

1/2015
36
15/10/2032

BAZ1216683

1/2015
36
15/10/2032

BAZ1216684

4/2014
39 43
17/10/2032

BAZ1216686

4/2014
10
17/10/2032

BAZ1216693

4/2014
3 5
19/10/2032

BAZ1216748

1/2015
3 18 25 35
20/11/2032

BAZ1216749

1/2015
3 18 25 35
20/11/2032

BAZ1216753

1/2015
3 18 25 35
21/11/2032

BAZ1216758

1/2015
4
21/11/2032

BAZ1216759

1/2015
3 18 25 35
22/11/2032

BAZ1216760

1/2015
3 18 25 35
22/11/2032

BAZ1216847

1/2015
29 30 32
20/12/2032

BAZ1216850

1/2015
10
24/12/2032

BAZ1316909

2/2015
34
25/01/2033

GEOGRAFSKE OZNAKE
ZEMLJOPISNE OZNAKE
ГЕОГРАФСКЕ ОЗНАКЕ
GEOGRAPHICAL INDICATIONS

STRUKTURA REGISTARSKOG BROJA OVLAŠTENOGA KORISNIKA
STRUKTURA REGISTARSKOG BROJA OVLAŠTENOGA KORISNIKA
СТРУКТУРА РЕГИСТАРСКОГ БРОЈА ОВЛАШТЕНОГ КОРИСНИКА

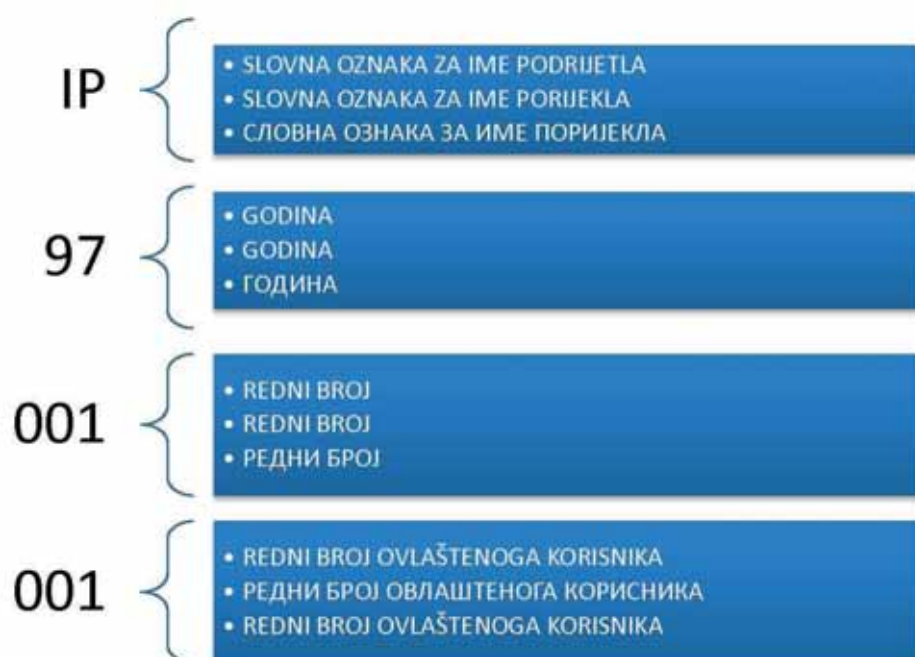

**U ovom broju Glasnika nema objava za rubriku
“GEOGRAFSKE OZNAKE”**

**U ovom broju Glasila nema objava za rubriku
“ZEMLJOPIISNE OZNAKE”**

**У овом броју Гласника нема објава за рубрику
“ГЕОГРАФСКЕ ОЗНАКЕ”**

LISTE ZASTUPNIKA REGISTROVANIH KOD INSTITUTA ZA INTELEKTUALNO VLASNIŠTVO BOSNE I HERCEGOVINE

THE LISTS OF BOSNIAN AND HERZEGOVINIAN INDUSTRIAL PROPERTY REPRESENTATIVES

PATENTNI ZASTUPNICI / PATENT ATTORNEYS

Ovlašteni za zastupanje u postupcima sticanja i održavanja prava na patente, industrijski dizajn, žigove i geografske oznake / Authorised for representation parties to proceedings relating to the acquisition and maintenance of patents, industrial designs, trademarks and geographical indications and other requests concerning those rights

NEDIM KRILIĆ
dipl. pravnik / B.A. Degree of Law
Avde Smailovića 35
71000 SARAJEVO

tel: +387 33 22 13 43
fax: +387 33 22 13 43
GSM: +387 61 13 43 52
E-mail: krilic@bih.net.ba

Jezik za korespondenciju / Language for communication:
Engleski/English

DRAGAN MIĆUNOVIĆ
advokat / Attorney at Law
Aida Pašić
Branilaca Sarajeva 10
71000 SARAJEVO

tel: +387 33 20 15 31
fax: +387 33 55 30 90
GSM: +387 61 26 74 25
E-mail: info@micunoviclaw.ba
WWW: www.micunoviclaw.ba

Jezik za korespondenciju / Language for communication:
Engleski/English

INJA PAŠALIĆ
advokat / Attorney at Law
Pručakova 9
71000 SARAJEVO

tel: +387 33 56 58 80
fax: +387 33 56 58 81
E-mail: info@pasalic.ba
WWW: www.pasalic.com

Jezik za korespondenciju / Language for communication:
Engleski/English, Njemački/German

Dr DIANA PROTIĆ-TKALČIĆ & PARTNERS
d.o.o.
Dr Diana Protić-Tkalčić; Damir Tkalčić; Marina
Marinović-Ovčina; Ivana Prvulović
Koševo 36
71000 SARAJEVO

tel: +387 33 20 69 04
fax: +387 33 44 41 40
E-mail: dprotic@bih.net.ba; office@protic-tkalcic.ba;
WWW: www.protic-tkalcic.ba

Jezik za korespondenciju / Language for communication:
Engleski/English

“LINEA SERVICES” d.o.o. Sarajevo
Merima Bajramović
dipl. pravnik / B.A. Degree of Law
Maršala Tita 29/IV
71000 SARAJEVO

tel: +387 33 21 83 48
fax: +387 33 20 75 17
GSM: +387 61 37 03 19
E-mail: info@lineaservices.com
WWW: www.lineaservices.com

Jezik za korespondenciju / Language for communication:
Francuski/French, Engleski/English, Turski/Turkish

“STAM” d.o.o.
Mubera Trebinjac
dipl. ing. Kemije
Sarači 77
71000 SARAJEVO

tel: +387 33 21 44 13
fax: +387 33 66 80 31
E-mail: stam_doo@yahoo.com

Jezik za korespondenciju / Language for communication:
Engleski/English, Njemački/German

“INTELBIRO” d.o.o.
Sabina Biser-Hajdarević
diplomirani inženjer poljoprivrede
M.H. Uskufije 3
71000 SARAJEVO

tel: +387 33 21 32 09
fax: +387 33 21 81 11
E-mail: postmaster@intelbiro.com
WWW: www.intelbiro.com

Jezik za korespondenciju / Language for communication:
Francuski/French, Engleski/English

“ŽIVKO MIJATOVIĆ & PARTNERS” d.o.o.
Sarajevo
Selma Čustović
dipl. pravnik / B.A. Degree of Law
M.H. Uskufije 3.
71000 SARAJEVO

tel: +387 33 20 06 41
fax: +387 33 21 84 21
E-mail: ba@zm-p.com
WWW: www.zm-p.com

Jezik za korespondenciju / Language for communication:
Engleski/English, Španski/Spanish

"MSA IP"

**vl. Dževad Ćoralić, dipl. pravnik; Azra Ćoralić
dipl. pravnik / B.A. Degree of Law
Hamdije Kapidžića 12
71 000 SARAJEVO**

tel: +387 33 95 06 79

GSM: +387 61 48 76 87

E-mail: dzevad.coralic@msa-iplaw.com

Jezik za korespondenciju / Language for communication:

Engleski/English

KERIM KARABDIĆ

**advokat / Attorney at Law
Branilaca Sarajeva broj 31
71000 SARAJEVO**

tel: +387 33 84 42 25

fax: +387 33 83 38 79

GSM: +387 61 17 75 27

E-mail: info@karabdic.ba

WWW: www.karabdic.ba

Jezik za korespondenciju / Language for communication:

Engleski/English, Njemački/German

**Advokatska firma "SAJIC" o.d. Banja Luka
Željko Vlačić, Igor Letica - diplomirani pravnik
advokat / Attorney at Law
Bulevar Vojvode Ž. Mišića 49b
78000 Banja Luka**

tel: + 387 51 22 76 20

fax: + 387 51 22 76 23

E-mail: info@afsajic.com

WWW: www.advokatskafirmasajic.com

Jezik za korespondenciju / Language for communication:

**Dr JOVAN ŠARAC
advokat / Attorney at Law
Karađorđeva broj 21
71123 ISTOČNO SARAJEVO**

GSM: +387 65 42 24 86; +387 63 79 11 60

E-mail: jvnsarac@gmail.com

Jezik za korespondenciju / Language for communication:

PETOŠEVIĆ" d.o.o. Sarajevo

**Berina Prolaz; Tarik Prolaz
dipl. pravnik / B.A. Degree of Law
Željeznička broj 20
SARAJEVO, 71210 ILIDŽA**

tel: + 387 33 84 10 45

fax: + 387 33 84 12 99

E-mail: sarajevo@petosevic.com

Jezik za korespondenciju / Language for communication:

Engleski/English

E-mail: edin@bsip.ba; ajna.smajic@bsip.ba;

Haris.Hadziabdic@bsip.ba; Edin.Behlulovic@bsip.ba;

Adi.Hrustanovic@bsip.ba

Jezik za korespondenciju / Language for communication:

BSIP d.o.o.

**Edin Škaljić - diplomirani inženjer mašinstva
Ajna Smajić - bakalaureat prava
Haris Hadžiabdić - bakalaureat ing. elektrotehnike**

Edin Behlulović - bakalaureat prava

Adi Hrustanović - bakalaureat ing. elektrotehnike

Obala Kulina bana 9

71000 SARAJEVO

GSM: + 387 61 89 93 87; + 387 62 74 07 86; +387 61 33 93 71

+ 387 61 82 53 09

Engleski/English

PRO-PATENT d.o.o. Sarajevo

**Amar Iović
magistar prava**

Maršala Tita 6

71000 SARAJEVO

tel: +387 33 84 42 25

GSM: +387 61 04 45 45; +387 61 17 75 27

E-mail: info@pro-patent.ba

WWW: www.pro-patent.ba

Jezik za korespondenciju / Language for communication:

Engleski/English, Njemački/German

Advokatsko društvo "Spaho" d.o.o. Sarajevo

**Mehmed Spaho
advokat / Attorney at Law**

Mehmeda Spahe broj 8

71000 SARAJEVO

tel: +387 33 55 77 11

fax: +387 33 55 77 12

E-mail: office@attorney-spaho.ba

WWW: www.attorney-spaho.ba

Jezik za korespondenciju / Language for communication:

Engleski/English

ADI KRĐALIĆ

**advokat / Attorney at Law
Branilaca Sarajeva 31/1**

71000 SARAJEVO

tel: +378 33 84 42 25

fax: +387 33 83 38 79

GSM: +387 61 35 71 06

E-mail: adikrdzalic@gmail.com

WWW: www.krdzaliclaw.com

Jezik za korespondenciju / Language for communication:

Engleski/English, Njemački/German, Slovenski/Slovenian

DINO DELIMUSTAFIĆ

**advokat / Attorney at Law
Kralja Tvrtka broj 9**

71000 SARAJEVO

GSM: + 387 61 55 19 89

E-mail: delimustafic.dino@gmail.com

Jezik za korespondenciju / Language for communication:

Engleski/English

ZASTUPNICI ZA ŽIGOVE / TRADEMAKS ATTORNEYS

Ovlašteni za zastupanje u postupcima sticanja i održavanja prava na industrijski dizajn, žigove i geografske oznake /
Authorised for representation parties to proceedings relating to the acquisition and maintenance of industrial designs,
trademarks and geographical indications and other requests concerning those rights

GORAN N. MARIĆ
advokat / Attorney at Law
Branka Ćopića broj 15,
78000 Banja Luka

tel: +387 51 22 87 80; +387 51 21 54 68
fax: +387 51 21 54 68
E-mail: advokat.goran.maric@gmail.com

Jezik za korespondenciju / Language for communication:
Engleski/English

MIRNA MILANOVIĆ - LALIĆ
advokat / Attorney at Law
Ulica Gabelina broj 2
71000 SARAJEVO

tel: +387 33 55 85 65
fax: +387 33 55 85 66
GSM: +387 61 20 49 17
E-mail: mirna@bh.legal

Jezik za korespondenciju / Language for communication:
Engleski/English

NUSMIR HUSKIĆ
advokat / Attorney at Law
Vrazova broj 3
71000 SARAJEVO

tel: +387 33 66 66 24
fax: +387 33 66 66 24
GSM: +387 61 75 10 03
E-mail: info@huskielaw.com; huskic.nusmir@gmail.com

WWW: www.huskielaw.com

Jezik za korespondenciju / Language for communication:
Engleski/English

BOJAN GRUBAČ
Zajednička advokatska kancelarija "Oprašić,
& Grubač"

advokat / Attorney at Law
Ulica Jadranska 1
71000 SARAJEVO

tel: + 387 33 20 65 01; + 387 33 55 12 35
fax: + 387 33 55 12 36

E-mail: advokk@hotmail.com

Jezik za korespondenciju / Language for communication: Engleski/English

AMELA SELMANAGIĆ
advokat / Attorney at Law
Šenoina broj 16/II
71000 SARAJEVO

tel: + 387 33 98 23 35
GSM: + 387 61 89 67 52
E-mail: lawoffice.selmanagic@gmail.com

Jezik za korespondenciju / Language for communication:

VLADIMIR MARKUŠ
advokat / Attorney at Law
Srpska broj 2
78000 Banja Luka

tel: + 387 51 22 26 70
fax: + 387 51 22 26 72
E-mail: v.markus@schoenherr.rs

Jezik za korespondenciju / Language for communication:

ADMIR SPAHIĆ
advokat / Attorney at Law
Ulica Branilaca Sarajeva broj 3/IV
71000 SARAJEVO

GSM: + 387 61 86 40 28
E-mail: info@advokatspahic.ba
WWW: www.advokatspahic.ba

Jezik za korespondenciju / Language for communication:
Engleski/English

LANA SARAJLIĆ
advokat / Attorney at Law
Trg solidarnosti 2A
71000 SARAJEVO

tel: +387 33 95 34 52
fax: +387 33 95 34 51

Jezik za korespondenciju / Language for communication:

NENAD BAROŠ
Zajednička advokatska kancelarija "Nenad
Baroš i Feđa Bičakčić"
advokat / Attorney at Law
Maršala Tita broj 28
71000 SARAJEVO

tel: +387 33 84 48 08
fax: +387 33 84 48 09
E-mail: info@bblegal.ba
WWW: www.bblegal.ba

Jezik za korespondenciju / Language for communication:

TOMISLAV BEVANDA
Zajednički odvjetnički ured, odvjetnici Damir
Barbarić i Tomislav Bevanda
advokat / Attorney at Law
Fra Didaka Buntića 29
88220 ŠIROKI BRIJEG

tel: +387 39 85 21 21
GSM: +387 63 36 82 49
E-mail: bevandatomislav5@gmail.com

Jezik za korespondenciju / Language for communication:

EMINA SARAČEVIĆ

**Zajednička advokatska kancelarija Emina
Saračević i Adis Gazibegović**
advokat / Attorney at Law
Fra Anđela Zvizdovića broj 1
71000 SARAJEVO

tel: +387 33 29 57 75

fax: +387 33 29 57 74

E-mail: emina.saracevic@sgl.ba

Jezik za korespondenciju / Language for communication:

SANJA VOLODER

advokat / Attorney at Law
Fra Anđela Zvizdovića broj 1
71000 SARAJEVO

GSM: +387 61 50 44 87

E-mail: advokatsanjavoloder@gmail.com

Jezik za korespondenciju / Language for communication:

AMILA ETEROVIĆ

advokat / Attorney at Law
Branilaca Sarajeva 10
71000 SARAJEVO

tel: +387 33 21 54 30

fax: +387 33 25 48 09

E-mail: info@aketerovic.com

WWW: www.aketreovic.com

Jezik za korespondenciju / Language for communication:

Engleski/English, Njemački/German, Italijanski/Italian

DIJANA PEJIĆ ŠINIK

advokat / Attorney at Law
Bulevar srpske vojske 17
78000 Banja Luka

GSM: +387 66 42 34 45

E-mail: dijanap186@gmail.com

Jezik za korespondenciju / Language for communication:

Engleski/English

71000 SARAJEVO

**Advokatsko ortačko društvo "Dimitrijević i
partneri"**

STEVAN DIMITRIJEVIĆ

advokat / Attorney at Law
Sime Šolaje broj 1
78000 Banja Luka

tel: + 387 51 96 26 00

E-mail: stevan.dimitrijevic@dimitrijevicpartners.com

Jezik za korespondenciju / Language for communication:

NEMANJA ŠIKMAN

advokat / Attorney at Law
Ulica Kralja Petra I Oslobođioca 68
79000 Prijedor

GSM: +387 65 02 84 86

E-mail: nemanja.sikman@advokatsikman.com

WWW: www.advokatsikman.com

Jezik za korespondenciju / Language for communication:

Engleski/English

NEDŽIDA SALIHOVIĆ-WHALEN

advokat / Attorney at Law
Fra Anđela Zvizdovića broj 1
71000 SARAJEVO

tel: +387 33 94 46 00

fax: +387 33 94 46 90

E-mail: nedzida.salihovic-whalen@cms.rrh.com

Jezik za korespondenciju / Language for communication:

Engleski/English

**Advokatsko društvo sa ograničenom
odgovornošću "NEDŽAD E. BEĆA"**

Nedžad Beća

advokat / Attorney at Law

Džemala Bijedića 160 lamela K, etaža prizemlje

71000 SARAJEVO

tel: +387 33 46 52 07

fax: +387 33 46 52 07

GSM: +387 62 30 63 03

E-mail: advokat.nedzad@gmail.com

Jezik za korespondenciju / Language for communication:

Advokatsko društvo MARIĆ & Co d.o.o.

Branko Marić
advokat / Attorney at Law
Mehmeda Spahe 26
71000 SARAJEVO

tel: +387 33 56 67 00

fax: 387 33 56 67 04

E-mail: contact@mariclaw.com

WWW: www.mariclaw.com

Jezik za korespondenciju / Language for communication:

Engleski/English, Njemački/German, Italijanski/Italian,

Francuski/French

NIHAD SIJERČIĆ

advokat / Attorney at Law
Fra Anđela Zvizdovića 1, BC UNITIC, Tower B/II
71000 SARAJEVO

tel: + 387 33 84 40 00

fax: + 387 33 84 40 03

E-mail: nihadsi@hotmail.com

Jezik za korespondenciju / Language for communication:

Engleski/English

EMIR MEHURIĆ

advokat / Attorney at Law
Gradski pasaž bb
75320 Gračanica

tel: +387 35 70 23 12

fax: +387 35 70 23 12

GSM: +387 61 94 16 05

Jezik za korespondenciju / Language for communication:

Engleski/English

VALENTIN SLIŠKOVIĆ

**Zajednički odvjetnički ured Vlado Slišković i
Valentin Slišković**

advokat / Attorney at Law

Bana Josipa Jelačića 43

71250 Kiseljak

tel: + 387 30 87 73 50

fax: + 387 30 87 73 51

GSM: + 387 63 33 54 54

E-mail: odvjetnik.sliskovic@hotmail.com

Jezik za korespondenciju / Language for communication:

Engleski/English

IVAN LJUBIĆ
advokat / Attorney at Law
Antuna Mihanovića 5
88220 ŠIROKI BRIJEG

tel: + 387 39 70 52 10
fax: + 387 39 70 52 10
GSM: +387 63 70 87 09
E-mail: info@odvjetnistvo-ljubic.com
WWW: www.odvjetnistvo-ljubic.com

Jezik za korespondenciju / Language for communication:
Engleski/English

AHMED FEJZIĆ
advokat / Attorney at Law
Ulica Zmaja od Bosne 26
71000 SARAJEVO

tel: +387 33 65 33 30
fax: +387 33 65 33 30
GSM: +387 61 86 60 66
E-mail: ahmed_fejzic@yahoo.com

Jezik za korespondenciju / Language for communication:
Engleski/English

IGOR SJERIKOV
advokat / Attorney at Law
Branka Ćopića 15
78000 Banja Luka

tel: + 387 51 22 87 80
fax: + 387 51 21 54 68
E-mail: advokati.sjerikov-maric@blic.net
Jezik za korespondenciju / Language for communication:
Engleski/English

FEMIL ČURT
advokat / Attorney at Law
Maršala Tita 21
71000 SARAJEVO

tel: +387 33 26 30 25; +387 33 26 30 26
GSM: +387 61 19 87 63
E-mail: femil.curt@curtlaw.ba
GSM: +387 61 86 60 66
E-mail: ahmed_fejzic@yahoo.com

Jezik za korespondenciju / Language for communication: Engleski/English

REFIK MUJEZINović
advokat / Attorney at Law
Branilaca Sarajeva 37
71000 SARAJEVO

tel: +387 33 86 78 70
fax: +387 33 86 78 70
GSM: +387 62 42 19 41
E-mail: info@advokatmujezinovic.ba

Jezik za korespondenciju / Language for communication:
Engleski/English

MIRZA DŽEVDETBEGOVIĆ
Zajednička advokatska kancelarija Kenan
Elezović i Mirza Dževdetbegović
advokat / Attorney at Law
Aleja Alije Izetbegovića br. 2
75000 TUZLA

tel: +387 35 26 22 62
fax: +387 35 26 22 62
GSM: + 387 62 35 93 33
E-mail: advokati@elezovic-dzevdetbegovic.ba
WWW: www.elezovic-dzevdetbegovic.ba

Jezik za korespondenciju / Language for communication:
Engleski/English, Njemački/German

VIŠNJA DIZDAREVIĆ
Zajednička advokatska kancelarija Višnja
Dizdarević Predrag Radovanović i Damir Vrdoljak
advokat / Attorney at Law
Obala Kulina bana broj 5/II
71000 SARAJEVO

tel: +387 33 22 33 21
GSM: +387 61 21 70 00
E-mail: info@dro-legal.com; visnja.dizdarevic@dro-legal.com

Jezik za korespondenciju / Language for communication:
Engleski/English, Njemački/German

=====

WEB: www.ipr.gov.ba; e-mail: info@ipr.gov.ba

Sjedište: 88000 Mostar, Kneza Domagoja bb.; e-mail: mostar@ipr.gov.ba; Fax: +387 36 31 84 20;

Tel: Protokol +387 36 33 43 81; Ured direktora i zamjenika direktora +387 36 33 43 82 (Mostar); +387 33 52 18 48 (Sarajevo)

Ispostava Sarajevo: 71000 Sarajevo, Bulevar Meše Selimovića 95, lamela C-3; e-mail: sarajevo@ipr.gov.ba; Fax: +387 33 65 27 57; Tel: Protokol +387 33 65 27 65;

Ispostava Banja Luka: 78000 Banja Luka, Akademika Jovana Surutke 13/3; email: banjaluka@ipr.gov.ba ; Fax: +387 51 22 68 41 ; Tel: +387 51 22 68 40

=====

WEB: www.ipr.gov.ba; e-mail: info@ipr.gov.ba

Head Office: 88000 Mostar, Kneza Domagoja bb.; e-mail: mostar@ipr.gov.ba; Fax: 036 31 84 20;

Tel: Protocol +387 36 33 43 81; Director and Deputy Director Office +387 36 33 43 82 (Mostar); +387 33 52 18 48 (Sarajevo)

Branch Office: 71000 Sarajevo, Bulevar Meše Selimovića 95, lamela C-3; e-mail: sarajevo@ipr.gov.ba; Fax: +387 33 65 27 57; Tel: Protocol +387 33 65 27 65;

Branch Office: 78000 Banja Luka, Akademika Jovana Surutke 13/3; email: banjaluka@ipr.gov.ba ; Fax: +387 51 22 68 41 ; Tel: +387 51 22 68 40

KOLEKTIVNE ORGANIZACIJE ZA OSTVARIVANJE AUTORSKOG PRAVA I SRODNIH PRAVA

„AMUS“

Asocijacija skladatelja – muzičkih stvaratelja Bosne i Hercegovine

Obala Kulina bana br.22/II

71000 Sarajevo

Tel: 033 218 258

Fax: 033 218 258

E-mail: amus.sarajevo@bih.net.ba

Vrsta prava:

Kolektivno ostvarivanje prava autora glazbenih djela

Napomena: Rješenjem Instituta za intelektualno vlasništvo BiH broj IP-03-47-5-06059/12VT od 21.06.2012. godine, koje je stupilo na snagu danom donošenja, udruzi “AMUS” Asocijacija skladatelja – muzičkih stvaratelja Bosne i Hercegovine, Sarajevo, izdana je dozvola za kolektivno ostvarivanje prava autora glazbenih djela.

„AIS“

Asocijacija izvođača i svirača

Srpskih vladara br. 9

71123 Istočno Sarajevo

E-mail: apcaisbih@gmail.com

Broj mobilnog telefona: +387 61 314 888

Vrsta prava:

Kolektivno ostvarivanje prava izvođača glazbenih djela

Napomena: Rješenjem Instituta za intelektualno vlasništvo BiH broj IP-03-47-5-02676/15VT od 08.05.2015. godine udruzi „AIS“ Asocijacija izvođača i svirača izdana je dozvola za kolektivno ostvarivanje prava izvođača glazbenih djela.

„FONOGRAM“

Udruga za zaštitu proizvođača fonograma

Jošanička broj 55

71320 Vogošća, Bosna i Hercegovina

Tel: 033/425-290

Fax:033/425-291

E-mail: strucnasluzba@fonogram.org

Vrsta prava:

Kolektivno ostvarivanje prava proizvođača fonograma

Napomena: Rješenjem Instituta za intelektualno vlasništvo BiH broj IP-03-47-5-05879/15VT od 16.10.2015. Udruzi za zaštitu proizvođača fonograma „FONOGRAM“ iz Vogošće izdana je dozvola za obavljanje poslova kolektivnog ostvarivanja prava proizvođača fonograma.

„UFI“

Udruga Filmske Industrije

Administrativno-poslovni centar bb

72250 Kiseljak, BiH

Tel: 030/941-800

Fax: 030/870-975

E-mail: info@ufi.ba

Vrsta prava:

Kolektivno ostvarivanje prava na naknadu za kablensko reemitiranje audiovizualnih djela

Napomena: Rješenjem Instituta za intelektualno vlasništvo BiH broj IP-03-47-5-288/16GM od 21.4.2016. Udruzi filmske industrije „UFI“ iz Kiseljaka izdana je dozvola za obnašanje poslova kolektivnog ostvarivanja prava na naknadu za kablensko reemitiranje audiovizualnih djela. Navedeno rješenje je odlukom (rješenjem) Žalbenog vijeća pri Vijeću ministara Bosne i Hercegovine, broj: UPŽV-09-07-3-118/16 od 30.8.2016., oglašeno ništavim. Dana 13.12.2016., Žalbeno vijeće pri Vijeću ministara Bosne i Hercegovine je odlukom broj: UPŽV-09-07-3-118/16 ukinulo gore navedeno Rješenje o oglašavanju ništavim Rješenja Instituta za intelektualno vlasništvo Bosne i Hercegovine, broj: IP-03-47-5-288/16GM od 21.4.2016, te je Institut za intelektualno vlasništvo Bosne i Hercegovine dana 4.1.2017. godine izdao novu dozvolu za kolektivno ostvarivanje prava na naknadu za kablensko reemitiranje audiovizualnih djela Udruzi filmske industrije „UFI“ iz Kiseljaka, odlukom broj: 03-47-5-288-21/16GM.

„ORIGINAL“

Udruga za ostvarivanje i zaštitu reprodukcijских prava

Trampina 4/III

71000 Sarajevo

Tel/fax: +387 33 688 041

E-mail: info@original.co.ba

Vrsta prava:

Kolektivno ostvarivanje prava na privatnu i drugu vlastitu uporabu

Napomena: Rješenjem Instituta za intelektualno vlasništvo BiH broj 03-47-5-193-9/17VT Udruzi za ostvarivanje i zaštitu reprodukcijских prava „ORIGINAL“ iz Sarajeva izdana je dozvola za obnašanje poslova kolektivnoga ostvarivanja prava autora pisanih djela izdanih u tiskanom obliku i srodnog prava izdavača tiskanih izdanja, na privatnu i drugu vlastitu uporabu. Dozvola je izdana za kolektivno ostvarivanje sljedećih imovinskih prava autora djela izdanih u tiskanom obliku i srodnog prava izdavača tiskanih izdanja:

- pravo na naknadu koje se plaća pri prvoj prodaji ili uvozu novih uređaja za fotokopiranje;
- pravo na naknadu od izrađenih fotokopija namijenjenih za prodaju, koju plaćaju fizičke i pravne osobe koje uz naplatu obavljaju usluge fotokopiranja.

„REPROBOS“

Udruženje za ostvarivanje i zaštitu reprodukcijских prava

Jošanička bb

71320 Vogošća

Tel: +387 33 425 295

Fax: +387 33 425 926

Web adresa: www.reprobos.org

E-mail: info@reprobos.org

Vrsta prava:

Kolektivno ostvarivanje prava na naknadu za privatnu i drugu vlastitu upotrebu

Napomena: Rješenjem Instituta za intelektualno vlasništvo BiH broj: IP-04-47-5-200-3/20GM od 22.4.2020. godine udruženju REPROBOS iz Vogošće izdata je dozvola za obavljanje poslova kolektivnog ostvarivanja prava autora i nosilaca srodnih prava na naknadu za privatnu i drugu vlastitu upotrebu, i to: autora muzičkih djela, izvođača, proizvođača fonograma i filmskih producenata, na naknadu koja se plaća:

- pri prvoj prodaji ili uvozu novih tehničkih uređaja za zvučno i vizuelno snimanje i
- pri prvoj prodaji ili uvozu novih praznih nosača zvuka, slike ili teksta.

Pojedinačni primjerak **GLASNIKA INTELEKTUALNOG VLASNIŠTVA** možete nabaviti po cijeni od 20 KM tako što ćete izvršiti uplatu na:

JRT Trezor BiH - Institut za intelektualno vlasništvo Bosne i Hercegovine

broj: **1610000010750812**

Vrsta prihoda: **734111**

Budžetska organizacija: **0814999**

sa naznakom „**GIV – /upiшите broj Glasnika koji želite da kupite/**”

Molimo Vas da po izvršenoj uplati dostavite dokaz na:

Institut za intelektualno vlasništvo Bosne i Hercegovine, Ispostava Sarajevo

Bulevar Meše Selimovića 95, lamela C - 3 sprat

71000 Sarajevo

Bosna i Hercegovina