

Bosna i Hercegovina

Босна и Херцеговина



**INSTITUT ZA INTELEKTUALNO VLASNIŠTVO
BOSNE I HERCEGOVINE**

**ИНСТИТУТ ЗА ИНТЕЛЕКТУАЛНУ СВОЈИНУ
БОСНЕ И ХЕРЦЕГОВИНЕ**

GLASNIK GLASILO ГЛАСНИК

**Službeni Glasnik Instituta za intelektualno vlasništvo
Bosne i Hercegovine**

**Službeno Glasilo Instituta za Intelektualno vlasništvo
Bosne i Hercegovine**

**Службени Гласник Института за интелектуалну својину
Босне и Херцеговине**

4/2023

ISSN – 1840-2607



IZDAVAČ/ IZDAVAČ/ ИЗДАВАЧ

Institut za intelektualno vlasništvo Bosne i Hercegovine
Institut za intelektualno vlasništvo Bosne i Hercegovine
Институт за интелектуалну својину Босне и Херцеговине



UREĐIVAČKI ODBOR / UREĐIVAČKI ODBOR / УРЕЂИВАЧКИ ОДБОР

Goran Trifković, Горан Трифковић / Elvedin Pandžić, Елведин Панџић / Faris Frašto, Фарис Фрашто



DTP

Danilo Golo / Данило Голо



CIJENA / CIJENA / ЦИЈЕНА

15,00 KM



GODIŠNJA PRETPLATA / GODIŠNJA PRETPLATA / ГОДИШЊА ПРЕТПЛАТА

60,00 KM



Sjedište: Kneza Domagoja bb, 88000 Mostar, Tel: + 387 36 334 381 , E-mail: mostar@ipr.gov.ba
Сједиште: Кнеза Домагоја 66, 88000 Мостар, Тел: + 387 36 334 381 , E-mail: mostar@ipr.gov.ba
Ispostava: Bulevar Meše Selimovića 95, lamela C-3 sprat, 71000 Sarajevo, Tel: + 387 33 652 765 , E-mail: sarajevo@ipr.gov.ba
Испостава: Булевар Меше Селимовића 95, ламела Ц-3 спрат 71000 Сарајево, Тел: + 387 33 652 765 , E-mail: sarajevo@ipr.gov.ba
Ispostava: Akademika Jovana Surutke 13/3, 78000 Banja Luka, Tel: + 387 51 226 840 , E-mail: banjaluka@ipr.gov.ba
Испостава: Академика Јована Сурутке 13/3, 78000 Бања Лука, Тел: + 387 51 226 840 , E-mail: banjaluka@ipr.gov.ba
Web: www.ipr.gov.ba , E-mail: info@ipr.gov.ba

SADRZAJ

Popis brojeva objavljenih prava.....	5
Kodne oznake zemalja.....	7

PATENTI

Objava prijava patenata.....	13
Indeks prema rastućem broju prijave patenta.....	21
Indeks prema MKP.....	21
Indeks prema podnosiocima prijave patenta.....	22
Rješenja o dodjeli konsekvencijalnog patent.....	23
Objava evropskih patenata upisanih u registar patenata.....	25
Objava promjena proširenih EP.upisanih u registar patenata	105
Prenos prava	106
Prestanak prava	107
Ponovna objava.....	114
Zahtjevi za izdavanje svjedodžbi	131
Riješenje o izdavanje svjedodžbi	132
Oglašavanje riješenja ništavnim	133

INDUSTRIJSKI DIZAJN

Objava industrijskog dizajna	137
Indeks prema rastućem registarskom broju	150
Indeks prema međunarodnoj klasifikaciji	150
Indeks prema nosiocima indust. dizajna.....	151
Objava prijava industrijskog dizajna	153
Prestanak važenja industrijskog dizajna	165
Produženje važenja industrijskog dizajna.....	166
Promjena adrese	167

ŽIGOVI

Objava prijava žigova	171
Indeks brojeva prijava žigova.....	243
Indeks klasa prijava žigova	245
Indeks nosilaca prijava žigova	250
Promjena adrese nosilaca prava	254
Promjena naziva	254
Ispravka greške	255
Objava žigova	257
Indeks brojeva žigova.....	330
Indeks klasa žigova	332
Indeks nosilaca žigova	337
Prenos prava	341
Promjena naziva	346
Promjena adrese nosilaca prava	347
Promjena naziva i adrese.....	356
Produženje važenja žiga	357
Objava licence	363
Objava podlicence	364
Objava zaloga	366

GEOGRAFSKE OZNAKE

Lista zastupnika za zaštitu industrijskog vlasništva u Bosni i Hercegovini.....	384
Lista udruga	389

CONTENTS

List of Published Right Numbers.....	5
Country Codes.....	7

PATENTS.....

Publication of Patent Application.....	13
Index in Order Increasing Number of Patent Application	21
Index as to IPC	21
Index of Patent Applicants	23
Decision on granting a Conesnsual patent	24
Publication of European Patents Entered in Patent Register.....	25
Publication of changes of Eur. Patents Entered in Patent Register.....	105
Transfer of Rights	106
Cessation of Rights.....	107
Republication	114
Requirements for issuing a certificate	131
Decision for issuing a certificate	132
Declaring the solution null and void	133

INDUSTRIAL DESIGN.....

Publication of Industrial Designs	137
Industrial Designs Index as to Increasing Register Number	150
Index as to International Classification for Industrial Designs.....	150
Index of Holders of Industrial Designs	151
Publication of the Application for Designs	153
Cessation of Industrial Design Validity.....	165
Renewal of Industrial Design Registration	166
Change of Address	167

TRADEMARKS.....

Publication of Trademark Application	171
Index of Trademark Application Numbers	243
Index of Trademark Application Classes	245
Index of Trademark Applicants	250
Change of Rights Holder's Address.....	254
Change of Name	254
Error correction	306
Publication of Trademarks	257
Index of Trademark Numbers.....	330
Index of Trademark Classes	332
Index of Trademark Holders	337
Transfer of Rights	341
Change of Name	346
Change of Rights Holder's Address.....	347
Change of Name and Address	356
Renewal of Trademark Registration	357
Publication of Licence	363
Publication of Sublicence	363
Publication of pledges.....	363

GEOGRAPHICAL INDICATIONS

List of Representatives for Protection of Industrial Property in Bosnia and Herzegovina.....	384
List of Association.....	389

SADRŽAJ

Popis brojeva objavljenih prava.....	5
Kodne oznake zemalja.....	7

PATENTI11

Objava prijava патената.....	13
Indeks prema rastućem broju prijave patenta.....	21
Indeks prema MKP.....	21
Indeks prema podnosiocima prijave patenta.....	22
Rješenja o dodjeli konseznalnog patent.....	23
Objava evropskih патената upisanih u registar патената.....	25
Objava promjena proširenih EP.upisanih u registar патената.....	105
Prenos prava.....	106
Prestanak prava.....	107
Ponovna objava.....	114
Zahtjevi za izdavanje svjedodžbi.....	131
Riješenje o izdavanje svjedodžbi.....	132
Oglašavanje riješenja ništavnim.....	133

INDUSTRIJSKI DIZAJN135

Objava industrijskog dizajna.....	137
Indeks prema rastućem registarskom broju.....	150
Indeks prema međunarodnoj klasifikaciji.....	150
Indeks prema nosiocima indust. dizajna.....	151
Objava prijava industrijskog dizajna.....	153
Prestanak važenja industrijskog dizajna.....	165
Produženje važenja industrijskog dizajna.....	166
Promjena adrese.....	167

ŽIGOVI169

Objava prijava žigova.....	171
Indeks brojeva prijava žigova.....	243
Indeks klasa prijava žigova.....	245
Indeks nosilaca prijava žigova.....	250
Promjena adrese nosilaca prava.....	254
Promjena naziva.....	254
Ispravka greške.....	255
Objava žigova.....	257
Indeks brojeva žigova.....	330
Indeks klasa žigova.....	332
Indeks nosilaca žigova.....	337
Prenos prava.....	341
Promjena naziva.....	346
Promjena adrese nosilaca prava.....	347
Promjena naziva i adrese.....	356
Produženje važenja žiga.....	357
Objava licence.....	363
Objava podlicence.....	364
Objava zaloga.....	366

GEOGRAFSKE OZNAKE381

Lista zastupnika za zaštitu industrijskog vlasništva u Bosni i Hercegovini.....	384
Lista udruga.....	389

САДРЖАЈ

Попис бројева објављених права.....	5
Кодне ознаке земаља.....	7

ПАТЕНТИ11

Објава пријава патената.....	13
Индекс према растућем броју пријаве патента.....	21
Индекс према МКП.....	21
Индекс према подносиоцима пријаве патента.....	22
Рјешења о додјели патента.....	23
Објава европских патената уписаних у регистар патената.....	25
Објава промјена проширених ЕП уписаних у регистар патената.....	105
Пренос права.....	106
Престанак права.....	107
Поновна објава.....	114
Захтјеви за издавање свједочанстава.....	131
Ријешење о издавање свједоџби.....	132
Оглашавање ријешења ништavnим.....	133

ИНДУСТРИЈСКИ ДИЗАЈН135

Објава индустријског дизајна.....	137
Индекс према растућем регистарском броју.....	150
Индекс према међународној класификацији.....	150
Индекс према носиоцима индуст. дизајна.....	151
Објава пријава индустријског дизајна.....	153
Престанак важења индустријског дизајна.....	165
Продужење важења индустријског дизајна.....	166
Промјена адресе.....	167

ЖИГОВИ169

Објава пријава жигова.....	171
Индекс бројева пријава жигова.....	243
Индекс класа пријава жигова.....	245
Индекс носиоца пријава жигова.....	250
Промјена адресе носиоца права.....	254
Промјена назива.....	254
Исправка грешке.....	255
Објава жигова.....	257
Индекс бројева жигова.....	330
Индекс класа жигова.....	332
Индекс носиоца жигова.....	337
Пренос права.....	341
Промјена назива.....	346
Промјена адресе носиоца права.....	347
Промјена назива и адресе.....	356
Продужење важења жига.....	357
Објава лиценце.....	363
Објава подлиценце.....	449
Објава залоба.....	366

ГЕОГРАФСКЕ ОЗНАКЕ381

Листа заступника за заштиту индустријске својине у Босни и Херцеговини.....	384
Листа удружења.....	389

ОБЈАВЛЈЕНА ПРАВА / ОБЈАВЛЈЕНА ПРАВА / ОБЈАВЉЕНА ПРАВА

ПРИЈАВЕ ПАТЕНТА / ПРИЈАВЕ ПАТЕНТА / ПРИЈАВЕ ПАТЕНТА

BAR223471A BAR223474A BAR223475A BAR223476A BAR223478A BAR223481A BAR233537A BAR233549A BAR233551A

ДОДЈЕЛА КОНСЕЗУАЛНОГ ПАТЕНТА / ДОДЈЕЛА КОНСЕЗУАЛНОГ ПАТЕНТА / ДОДЈЕЛА КОНСЕЗУАЛНОГ ПАТЕНТА

BAR203344 BAR203391 BAR213411

ЕВРОПСКИ ПАТЕНТИ УПИСАНИ У РЕГИСТАР ПАТЕНАТА ЕУРОПСКИ ПАТЕНТИ УПИСАНИ У РЕГИСТАР ПАТЕНАТА ЕВРОПСКИ ПАТЕНТИ УПИСАНИ У РЕГИСТАР ПАТЕНАТА

E04281; E04282; E04283; E04284; E04285; E04286; E04287; E04288; E04289; E04290; E04321; E04322; E04323; E04324; E04325; E04326; E04327; E04328; E04329; E04330; E04347; E04351; E04352; E04353; E04354; E04355; E04356; E04357; E04358; E04359; E04360; E04371; E04372; E04373; E04374; E04375; E04377; E04378; E04379; E04380; E04382; E04385; E04387; E04388; E04390; E04391; E04392; E04393; E04394; E04395; E04397; E04398; E04399; E04400; E04402; E04403; E04404; E04405; E04406; E04407; E04408; E04409; E04410; E04411; E04412; E04421; E04422; E04423; E04424; E04425; E04426; E04427; E04428; E04429; E04431; E04432; E04433; E04434; E04436; E04437; E04438; E04439; E04441; E04442; E04443; E04444; E04445; E04446; E04448

ИНДУСТРИЈСКИ ДИЗАЈН / ИНДУСТРИЈСКИ ДИЗАЈН / ИНДУСТРИЈСКИ ДИЗАЈН

BAD22853 BAD22854 BAD22855 BAD22856 BAD23861 BAD23862 BAD23863

ОБЈАВА ПРИЈАВА ИНДУСТРИЈСКОГ ДИЗАЈНА ОБЈАВА ПРИЈАВА ИНДУСТРИЈСКОГ ДИЗАЈНА ОБЈАВА ПРИЈАВА ИНДУСТРИЈСКОГ ДИЗАЈНА

BAD23867A BAD23868A BAD23869A BAD23870A BAD23871A BAD23872A BAD23873A BAD23874A BAD23875A BAD23878A

ПРИЈАВЕ ЖИГОВА / ПРИЈАВЕ ЖИГОВА / ПРИЈАВЕ ЖИГОВА

BAZ1115389A BAZ1619779A BAZ2324769A BAZ2324775A BAZ2324776A BAZ2324778A BAZ2324800A BAZ2324819A BAZ2324820A BAZ2324821A BAZ2324822A BAZ2324825A BAZ2324828A BAZ2324829A BAZ2324830A BAZ2324831A BAZ2324832A BAZ2324835A BAZ2324838A BAZ2324839A BAZ2324840A BAZ2324842A BAZ2324843A BAZ2324844A BAZ2324845A BAZ2324847A BAZ2324851A BAZ2324856A BAZ2324858A BAZ2324859A BAZ2324860A BAZ2324871A BAZ2324881A BAZ2324882A BAZ2324890A BAZ2324891A BAZ2324898A BAZ2324901A BAZ2324902A BAZ2324903A BAZ2324907A BAZ2324911A BAZ2324912A BAZ2324917A BAZ2324918A BAZ2324919A BAZ2324920A BAZ2324926A BAZ2324936A BAZ2324950A BAZ2324957A BAZ2324960A BAZ2324971A BAZ2324972A BAZ2324973A BAZ2324974A BAZ2324975A BAZ2324976A BAZ2324977A BAZ2324979A BAZ2324981A BAZ2324982A BAZ2324983A BAZ2324984A BAZ2324991A BAZ2324995A BAZ2324997A BAZ2324998A BAZ2324999A BAZ2325000A BAZ2325001A BAZ2325003A BAZ2325008A BAZ2325009A BAZ2325011A BAZ2325017A BAZ2325022A BAZ2325024A BAZ2325025A BAZ2325028A BAZ2325037A BAZ2325038A BAZ2325046A BAZ2325047A BAZ2325048A BAZ2325053A BAZ2325055A BAZ2325057A BAZ2325059A BAZ2325060A BAZ2325062A BAZ2325066A BAZ2325067A BAZ2325069A BAZ2325070A BAZ2325071A BAZ2325072A BAZ2325075A BAZ2325078A BAZ2325081A BAZ2325082A BAZ2325083A BAZ2325087A BAZ2325088A BAZ2325092A BAZ2325093A BAZ2325097A BAZ2325098A BAZ2325104A BAZ2325106A BAZ2325107A BAZ2325108A BAZ2325111A BAZ2325112A BAZ2325113A BAZ2325127A BAZ2325129A BAZ2325130A BAZ2325131A BAZ2325132A BAZ2325133A BAZ2325135A BAZ2325136A BAZ2325139A BAZ2325140A BAZ2325141A BAZ2325144A BAZ2325145A BAZ2325146A BAZ2325147A BAZ2325148A BAZ2325149A BAZ2325150A BAZ2325151A BAZ2325152A BAZ2325153A BAZ2325154A BAZ2325155A BAZ2325156A BAZ2325157A BAZ2325158A BAZ2325159A BAZ2325160A BAZ2325161A BAZ2325162A BAZ2325163A BAZ2325165A BAZ2325166A BAZ2325169A BAZ2325170A BAZ2325171A BAZ2325172A BAZ2325173A BAZ2325174A BAZ2325176A BAZ2325177A BAZ2325181A BAZ2325183A BAZ2325184A BAZ2325185A BAZ2325186A BAZ2325187A BAZ2325188A BAZ2325189A BAZ2325190A BAZ2325191A BAZ2325192A BAZ2325193A BAZ2325194A BAZ2325195A BAZ2325197A BAZ2325198A BAZ2325201A BAZ2325204A BAZ2325207A BAZ2325209A BAZ2325210A BAZ2325211A BAZ2325212A BAZ2325214A BAZ2325216A BAZ2325217A BAZ2325219A BAZ2325221A BAZ2325222A BAZ2325223A BAZ2325224A BAZ2325225A BAZ2325226A BAZ2325227A BAZ2325230A BAZ2325233A BAZ2325234A BAZ2325235A BAZ2325236A BAZ2325237A

ŽIGOVI / ŽIGOVI / ЖИГОВИ

BAZ1115896 BAZ2123470 BAZ2123506 BAZ2123510 BAZ2123511 BAZ2123629 BAZ2123745 BAZ2123746 BAZ2123797 BAZ2123825
BAZ2123843 BAZ2123871 BAZ2123879 BAZ2123920 BAZ2123967 BAZ2123968 BAZ2224043 BAZ2224044 BAZ2224097 BAZ2224098
BAZ2224099 BAZ2224166 BAZ2224204 BAZ2224207 BAZ2224260 BAZ2224271 BAZ2224272 BAZ2224273 BAZ2224274 BAZ2224275
BAZ2224276 BAZ2224325 BAZ2224328 BAZ2224329 BAZ2224330 BAZ2224338 BAZ2224339 BAZ2224340 BAZ2224342 BAZ2224347
BAZ2224348 BAZ2224349 BAZ2224350 BAZ2224351 BAZ2224352 BAZ2224355 BAZ2224356 BAZ2224357 BAZ2224358 BAZ2224359
BAZ2224360 BAZ2224361 BAZ2224366 BAZ2224367 BAZ2224368 BAZ2224370 BAZ2224373 BAZ2224374 BAZ2224375 BAZ2224376
BAZ2224377 BAZ2224379 BAZ2224381 BAZ2224386 BAZ2224387 BAZ2224388 BAZ2224390 BAZ2224391 BAZ2224392 BAZ2224393
BAZ2224394 BAZ2224395 BAZ2224396 BAZ2224397 BAZ2224398 BAZ2224399 BAZ2224400 BAZ2224401 BAZ2224403 BAZ2224404
BAZ2224405 BAZ2224406 BAZ2224407 BAZ2224412 BAZ2224422 BAZ2224423 BAZ2224424 BAZ2224425 BAZ2224427 BAZ2224428
BAZ2224429 BAZ2224430 BAZ2224431 BAZ2224433 BAZ2224436 BAZ2224437 BAZ2224438 BAZ2224439 BAZ2224440 BAZ2224446
BAZ2224447 BAZ2224448 BAZ2224449 BAZ2224450 BAZ2224451 BAZ2224459 BAZ2224460 BAZ2224463 BAZ2224468 BAZ2224470
BAZ2224471 BAZ2224487 BAZ2224490 BAZ2224493 BAZ2224494 BAZ2224495 BAZ2224497 BAZ2224498 BAZ2224507 BAZ2224509
BAZ2224511 BAZ2224512 BAZ2224537 BAZ2224538 BAZ2224539 BAZ2224540 BAZ2224548 BAZ2224549 BAZ2224550 BAZ2224554
BAZ2224555 BAZ2224556 BAZ2224557 BAZ2224558 BAZ2224560 BAZ2224561 BAZ2224562 BAZ2224563 BAZ2224566 BAZ2224569
BAZ2224574 BAZ2224577 BAZ2224580 BAZ2224581 BAZ2224582 BAZ2224583 BAZ2224584 BAZ2224588 BAZ2224589 BAZ2224590
BAZ2224591 BAZ2224592 BAZ2224593 BAZ2224594 BAZ2224612 BAZ2224613 BAZ2224614 BAZ2224618 BAZ2224619 BAZ2224620
BAZ2224621 BAZ2224622 BAZ2224623 BAZ2224624 BAZ2224625 BAZ2224626 BAZ2224627 BAZ2224633 BAZ2224634 BAZ2224635
BAZ2224659 BAZ2224665 BAZ2224674 BAZ2224675 BAZ2224681 BAZ2224682 BAZ2224683 BAZ2224684 BAZ2224685 BAZ2224693
BAZ2224696 BAZ2224697 BAZ2224698 BAZ2224721 BAZ2224725 BAZ2224737 BAZ2324741 BAZ2324742 BAZ2324753 BAZ2324754
BAZ2324801 BAZ2324809 BAZ2324810 BAZ2324811 BAZ2324812 BAZ2324813 BAZ2324814 BAZ2324815

KODOVI ZEMALJA, TERITORIJA I MEĐUNARODNIH ORGANIZACIJA CODES COUNTRIES, TERRITORIES AND INTERNATIONAL ORGANIZATIONS

AD	Andora / Andorra	EA	Euroazijska patentna organizacija (EAPO) / Eur asian Patent Organization (EAPO)
AE	Ujedinjeni Arapski Emirati / United Arab Emirates	EC	Ekvador / Ecuador
AF	Afganistan / Afghanistan	EE	Estonija / Estonia
AG	Antigva i Barbuda / Antigua and Barbuda	EG	Egipat / Egypt
AI	Angvila / Anguilla	EH	Zapadna Sahara / Western Sahara
AL	Albanija / Albania	EM	Ured za harmonizaciju (žigovi i industrijski dizajn) (OHIM) / Office for Harmonization in the Internal Market (Trademarks and Designs) (OHIM)
AM	Armenija / Armenia	EP	Europski patentni ured (EPO) / European Patent Office (EPO)
AN	Nizozemski Antili / Netherlands Antilles	ER	Eritreja / Eritrea
AO	Angola / Angola	ES	Španjolska / Spain
AP	Afrička regionalna organizacija za industrijsko vlasništvo (ARIPO) / African Regional Intellectual Property Organization (ARIPO)	ET	Etiopija / Ethiopia
AR	Argentina / Argentina	FI	Finska / Finland
AT	Austrija / Austria	FJ	Fidži / Fiji
AU	Australija / Australia	FK	Falklandi (Malvini) / Falkland Islands (Malvinas)
AW	Aruba / Aruba	FO	Ovčji Otoci / Faroe Islands
AZ	Azerbejdžan / Azerbaijan	FR	Francuska / France
BA	Bosna i Hercegovina / Bosnia and Herzegovina	GA	Gabon / Gabon
BB	Barbados / Barbados	GB	Velika Britanija i Sjeverna Irska / United Kingdom
BD	Bangladeš / Bangladesh	GC	Patentni ured vijeća za suradnju Arapskih zaljevskih država (GCC) / Patent Office of the Cooperation Council for the Arab States of the Gulf (GCC)
BE	Belgija / Belgium	GD	Grenada / Grenada
BF	Burkina Faso / Burkina Faso	GE	Gruzija / Georgia
BG	Bugarska / Bulgaria	GG	Guernsey / Guernsey
BH	Bahrein / Bahrain	GH	Gana / Ghana
BI	Burundi / Burundi	GI	Gibraltar / Gibraltar
BJ	Benin / Benin	GL	Grenland / Greenland
BM	Bermudi / Bermuda	GM	Gambija / Gambia
BN	Brunej / Brunei Darussalam	GN	Gvineja / Guinea
BO	Bolivija / Bolivia	GQ	Ekvatorska Gvineja / Equatorial Guinea
BQ	Bonaire, Sint Eustatius and Saba	GR	Grčka / Greece
BR	Brazil / Brazil	GS	Južna Džordžija i Otoci Južni Sendvič / South Georgia and the South Sandwich Islands
BS	Bahami / Bahamas	GT	Gvatemala / Guatemala
BT	Butan / Bhutan	GW	Gvineja-Biasu / Guinea-Bissau
BV	Otok Buve / Bouvet Island	GY	Gvajana / Guyana
BW	Bocvana / Botswana	HK	Posebno upravno područje Hongkong NR Kine / The Hong Kong Special Administrative Region of the People's Republic of China
BX	Ured Beneluxa za žigove (BBM) i industrijski dizajn (BBDM) / Benelux Trademark Office (BBM) and Benelux Designs Office (BBDM)	HN	Honduras / Honduras
BY	Bjelorusija / Belarus	HR	Hrvatska / Croatia
BZ	Belize / Belize	HT	Haiti / Haiti
CA	Kanada / Canada	HU	Mađarska / Hungary
CD	Demokratska Republika Kongo / Democratic Republic of the Congo	IB	Međunarodni ured Svjetske organizacije za intelektualno vlasništvo (WIPO) / International Bureau of the World Intellectual Property Organization (WIPO)
CF	Srednjoafrička Republika / Central African Republic	ID	Indonezija / Indonesia
CG	Kongo / Congo	IE	Irska / Ireland
CH	Švicarska / Switzerland	IL	Izrael / Israel
CI	Bjelokosna Obala / Côte d'Ivoire	IM	Otok Man / Isle of Man
CK	Kukovi otoci / Cook Islands	IN	Indija / India
CL	Čile / Chile	IQ	Irak / Iraq
CM	Kamerun / Cameroon	IR	Iran / Iran (Islamic Republic of)
CN	Kina / China	IS	Island / Iceland
CO	Kolumbija / Colombia	IT	Italija / Italy
CR	Kostarika / Costa Rica	JE	Jersey / Jersey
CU	Kuba / Cuba	JM	Jamajka / Jamaica
CV	Zelenortska Republika / Cape Verde	JO	Jordan / Jordan
CY	Čipar / Cyprus	JP	Japan / Japan
CZ	Češka / Czech Republic		
DE	Njemačka / Germany		
DJ	Džibuti / Djibouti		
DK	Danska / Denmark		
DM	Dominika / Dominica		
DO	Dominikanska Republika / Dominican Republic		
DZ	Alžir / Algeria		

KE	Kenija / Kenya	PK	Pakistan / Pakistan
KG	Kirgistan / Kyrgyzstan	PL	Poljska / Poland
KH	Kambodža / Cambodia	PT	Portugal / Portugal
KI	Kiribati / Kiribati	PW	Palau / Palau
KM	Komori / Comoros	PY	Paragvaj / Paraguay
KN	Sveti Kristofor i Nevis / Saint Kitts and Nevis	QA	Katar / Qatar
KP	Koreja (Sjeverna) / Democratic People's Republic of Korea	RO	Rumunjska / Romania
KR	Koreja (Južna) / Republic of Korea	RS	Srbija / Serbia
KW	Kuvajt / Kuwait	RU	Rusija / Russian Federation
KY	Kajmanski Otoci / Cayman Islands	RW	Ruanda / Rwanda
KZ	Kazahstan / Kazakhstan	SA	Saudijska Arabija / Saudi Arabia
LA	Laos / Lao People's Democratic Republic	SB	Solomonski Otoci / Solomon Islands
LB	Libanon / Lebanon	SC	Sejšeli / Seychelles
LC	Sveta Lucija / Saint Lucia	SD	Sudan / Sudan
LI	Lihtenštajn / Liechtenstein	SE	Švedska / Sweden
LK	Šri Lanka / Sri Lanka	SG	Singapur / Singapore
LR	Liberija / Liberia	SH	Sveta Helena / Saint Helena
LS	Lesoto / Lesotho	SI	Slovenija / Slovenia
LT	Litva / Lithuania	SK	Slovačka / Slovakia
LU	Luksemburg / Luxembourg	SL	Sijera Leone / Sierra Leone
LV	Letonija / Latvia	SM	San Marino / San Marino
LY	Libija / Libya	SN	Senegal / Senegal
MA	Maroko / Morocco	SO	Somalija / Somalia
MC	Monako / Monaco	SR	Surinam / Suriname
MD	Moldavija / Republic of Moldova	SS	Južni Sudan / South Sudan
ME	Crna Gora / Montenegro	ST	Sveti Toma i Princip / Sao Tome and Principe
MG	Madagaskar / Madagascar	SV	Salvador / El Salvador
MK	Makedonija / The former Yugoslav Republic of Macedonia	SY	Sirija / Syrian Arab Republic
ML	Mali / Mali	SZ	Svazi / Swaziland
MM	Burma / Myanmar	TC	Otoci Turks i Caicos / Turks and Caicos Islands
MN	Mongolija / Mongolia	TD	Čad / Chad
MO	Makao / Macao	TG	Togo / Togo
MP	Sjeverni Marijanski Otoci / Northern Mariana Islands	TH	Tajland / Thailand
MR	Mauritanija / Mauritania	TJ	Tadžikistan / Tajikistan
MS	Montserrat / Montserrat	TM	Turkmenistan / Timor-Leste
MT	Malta / Malta	TN	Tunis / Turkmenistan
MU	Mauricijus / Mauritius	TO	Tonga / Tunisia
MV	Maldivi / Maldives	TL	Istočni Timor / Tonga
MW	Malavi / Malawi	TR	Turska / Turkey
MX	Meksiko / Mexico	TT	Trinidad i Tobago / Trinidad and Tobago
MY	Malezija / Malaysia	TV	Tuvalu / Tuvalu
MZ	Mozambik / Mozambique	TW	Tajvan / Taiwan, Province of China
NA	Namibija / Namibia	TZ	Tanzanija / United Republic of Tanzania
NE	Niger / Niger	UA	Ukrajina / Ukraine
NG	Nigerija / Nigeria	UG	Uganda / Uganda
NI	Nikaragva / Nicaragua	US	SAD / United States of America
NL	Nizozemska / Netherlands	UY	Urugvaj / Uruguay
NO	Norveška / Norway	UZ	Uzbekistan / Uzbekistan
NP	Nepal / Nepal	VA	Vatikan / Holy See
NR	Nauru / Nauru	VC	Sveti Vincent i Grenadini / Saint Vincent and the Grenadines
NZ	Novi Zeland / New Zealand	VE	Venezuela / Venezuela
OA	Afrička organizacija za intelektualno vlasništvo (OAPI) / African Intellectual Property Organization (OAPI)	VG	Britanski Djevičanski Otoci / Virgin Islands (British)
OM	Oman / Oman	VN	Vijetnam / Viet Nam
PA	Panama / Panama	VU	Vanuatu / Vanuatu
PE	Peru / Peru	WO	Međunarodni ured Svjetske organizacije za intelektualno vlasništvo / World Intellectual Property Organization (WIPO)
PG	Papuanska Nova Gvineja / Papua New Guinea	WS	Samoa / Samoa
PH	Filipini / Philippines	YE	Jemen / Yemen
		ZA	Južnoafrička Republika / South Africa
		ZM	Zambija / Zambia
		ZW	Zimbabve / Zimbabwe

KODOVI ZEMALJA, TERITORIJA I MEĐUNARODNIH ORGANIZACIJA КОДОВИ ЗЕМАЉА, ТЕРИТОРИЈА И МЕЂУНАРОДНИХ ОРГАНИЗАЦИЈА

AD	Andora / Андора	DM	Dominika / Доминика
AE	Ujedinjeni Arapski Emirati / Уједињени Арапски Емирати	DO	Dominikanska Republika / Доминиканска Република
AF	Afganistan / Афганистан	DZ	Alžir / Алжир
AG	Antigva i Barbuda / АнтиГВА и БарБУДА	EA	Euroazijska patentna organizacija (EAPO) / Евроазијска патентна организација (ЕАПО)
AI	Angvila / Ангвила		Евроазијска патентна организација (ЕАПО)
AL	Albanija / Албанија	EC	Ekvador / Еквадор
AM	Armenija / Јерменија	EE	Estonija / Естонија
AN	Nizozemski Antili / Холандски Антили	EG	Egipat / Египат
AO	Angola / Ангола	EH	Zapadna Sahara / Западна Сахара
AP	Afrička regionalna organizacija za industrijsko vlasništvo (ARIPO) / Афричка регионална организација за индустријску својину (ARIPO)	EM	Ured za harmonizaciju (žigovi i industrijski dizajn)(OHIM) / Биро за хармонизацију (жигови и индустријски дизајн)(OHIM)
AR	Argentina / Аргентина	EP	Europski patentni ured (EPO)/ Европски патентни биро (ЕПО)
AT	Austrija / Аустрија	ER	Eritreja / Еритреја
AU	Australija / Аустралија	ES	Španjolska / Шпанија
AW	Aruba / Аруба	ET	Etiopija / Етиопија
AZ	Azerbejdžan / Азербејџан	FI	Finska / Финска
BA	Bosna i Hercegovina / Босна и Херцеговина	FJ	Fidži / Фиџи
BB	Barbados / Барбадос	FK	Falklandi (Malvini) / Foklandska Ostrva
BD	Bangladeš / Бангладеш	FO	Ovčji Otoci / Фарска Острва
BE	Belgija / Белгија	FR	Francuska / Француска
BF	Burkina Faso / Горња Волта	GA	Gabon / Габон
BG	Bugarska / Бугарска	GB	Velika Britanija i Sjeverna Irska / Велика Британија и Сјеверна Ирска
BH	Bahrein / Бахреин		Patentni ured vijeća za suradnju Arapskih zaljevskih država (GCC) / Патентни завод Савјета за сарадњу Арапских заљевских држава (GCC)
BI	Burundi / Бурунди	GD	Grenada / Гренада
BJ	Benin / Бенин	GE	Gruzija / Грузија
BM	Bermudi / Бермуди	GG	Guernsey / Гернзи
BN	Brunej / Брунеј	GH	Gana / Гана
BO	Bolivija / Боливија	GI	Gibraltar / Гибралтар
BQ	Bonaire / Бонаире	GL	Grenland / Гренланд
BR	Brazil / Бразил	GM	Gambija / Гамбија
BS	Bahami / Бахами	GN	Gvineja / Гвинеја
BT	Butan / Бутан	GQ	Ekvatorska Gvineja / Екваторска Гвинеја
BV	Otok Buve / Буве Острва	GR	Grčka / Грчка
BW	Botsvana / Боцвана	GS	Južna Džordžija i Otoci Južni Sendvič / Јужна Џорџија и Јужна Сендвичка острва
BX	Ured Beneluxa za žigove(BBM) i industrijski dizajn (BBDM) / Биро Бенелуха за жигове(BBM) и индустријски дизајн (BBDM)	GT	Gvatemala / Гватемала
BY	Vjehorusija / Бјелорусија	GW	Gvineja-Biasu / Гвинеја-Биасу
BZ	Belize / Белизе	GY	Gvajana / Гвајана
CA	Kanada / Канада	HK	Posebno upravno područje Hongkong NR Kine / Посебно управно подручје Хонгконг НР Кине
CD	Demokratska Republika Kongo / Демократска Република Конго	HN	Honduras / Хондурас
CF	Srednjoafrička Republika / Средњоафричка Република	HR	Hrvatska / Хрватска
CG	Kongo / Конго	HT	Haiti / Хаити
CH	Švicarska / Швајцарска	HU	Mađarska / Мађарска
CI	Obala Vjelokosti / Обала Слоноваче	IB	Međunarodni ured Svjetske organizacije za intelektualno vlasništvo (WIPO) / Међународни биро Свјетске организације за интелектуалну својину (WIPO)
CK	Kukovi otoci / Кук Острва		
CL	Čile / Чиле	ID	Indonezija / Индонезија
CM	Kamerun / Камерун	IE	Irska / Ирска
CN	Kina / Кина	IL	Izrael / Израел
CO	Kolumbija / Колумбија	IM	Otok Man / Острво Ман
CR	Kostarika / Костарика	IN	Indija / Индија
CU	Kuba / Куба	IQ	Irak / Ирак
CV	Zelenortska Republika / Зеленортска Република	IR	Iran / Иран
CY	Sipar / Кипар	IS	Island / Исланд
CZ	Češka / Чешка Република		
DE	Njemačka / Њемачка		
DJ	Džibuti / Џибути		
DK	Danska / Данска		

IT	Italija / Италија	PL	Poljska / Пољска
JE	Jersey / Јерсеј	PT	Portugal / Португал
JM	Jamaika / Јамајка	PW	Palau / Палау
JO	Jordan / Јордан	PY	Paragvaj / Парагвај
JP	Japan / Јапан	QA	Katar / Катар
KE	Kenija / Кенија	RO	Rumunjska / Румунија
KG	Kirgistan / Киргистан	RS	Srbija / Србија
KH	Kambodža / Камбоџа	RU	Rusija / Русија
KI	Kiribati / Кирибати	RW	Ruanda / Руанда
KM	Komori / Комори	SA	Saudijska Arabija / Саудијска Арабија
KN	Sveti Kristofor i Nevis / Свети Кристофор и Невис	SB	Solomonski Otoci / Соломонска Острва
KP	Koreja (Sjeverna) / ДНР Кореја	SC	Sejšeli / Сејшели
KR	Koreja (Južna) / Република Кореја	SD	Sudan / Судан
KW	Kuvajt / Кувајт	SE	Švedska / Шведска
KY	Kajmanski Otoci / Кајманска Острва	SG	Singapur / Сингапур
KZ	Kazahstan / Казахстан	SH	Sveta Jelena / Света Јелена
LA	Laos / Лаос	SI	Slovenija / Словенија
LB	Libanon / Либанон	SK	Slovačka / Словачка
LC	Sveta Lucija / Света Луција	SL	Sijera Leone / Сијера Леоне
LI	Lichtenštajn / Лихтенштајн	SM	San Marino / Сан Марино
LK	Šri Lanka / Шри Ланка	SN	Senegal / Сенегал
LR	Liberija / Либерија	SO	Somalija / Сомалија
LS	Lesoto / Лесото	SR	Surinam / Суринам
LT	Litva / Литванија	SS	Južni Sudan / Јужни Судан
LU	Luksemburg / Луксембург	ST	Sveti Toma i Princip / Сао Томе и Принсипе
LV	Letonija / Летонија	SV	Salvador / Salvador
LY	Libija / Либија	SY	Sirija / Сирија
MA	Maroko / Мароко	SZ	Svazi / Свазиленд
MC	Monako / Монако	TC	Otoci Turks i Caicos / Турска и Каикоска Острва
MD	Moldavija / Молдавија	TD	Čad / Чад
ME	Crna Gora / Црна Гора	TG	Togo / Того
MG	Madagaskar / Мадагаскар	TH	Tajland / Тајланд
MK	Makedonija / Македонија	TJ	Tadžikistan / Таџикистан
ML	Mali / Мали	TM	Turkmenistan / Туркменистан
MM	Burma / Бурма	TN	Tunis / Тунис
MN	Mongolija / Монголија	TO	Tonga / Тонга
MO	Макао / Макао	TL	Istočni Timor / Источни Тимор
MP	Sjeverni Marijanski Otoci / Сјеверна Маријанска Острва	TR	Turska / Турска
MR	Mauritanija / Мауританија	TT	Trinidad i Tobago / Тринидад и Тобаго
MS	Montserrat / Монтсерат	TV	Tuvalu / Тувалу
MT	Malta / Малта	TW	Tajvan / Тајван
MU	Mauricijus / Маурицијус	TZ	Tanzanija / Танзанија
MV	Maldivi / Малдиви	UA	Ukrajina / Украјина
MW	Malavi / Малави	UG	Uganda / Уганда
MX	Meksiko / Мексико	US	SAD / САД
MY	Malezija / Малезија	OY	Urugvaj / Уругвај
MZ	Mozambik / Мозамбик	UZ	Uzbekistan / Узбекистан
NA	Namibija / Намибија	VA	Vatikan / Ватикан
NE	Niger / Нигер	VC	Sveti Vincent i Grenadini / Свети Винцент и Гренадини
NG	Nigerija / Нигерија	VE	Venezuela / Венезуела
NI	Nikaragva / Никарагва	VG	Britanski Djevičanski Otoci / Британска Дјевичанска Острва
NL	Nizozemska / Холандија	VN	Vijetnam / Вијетнам
NO	Norveška / Норвешка	VU	Vanuatu / Вануату
NP	Nepal / Непал	WO	Međunarodni ured Svjetske organizacije za intelektualno vlasništvo / Свјетска организација за интелектуалну својину
NR	Nauru / Науру	WS	Samoa / Самоа
NZ	Novi Zeland / Нови Зеланд	YE	Jemen / Јемен
OA	Afrička organizacija za intelektualno vlasništvo (OAPI) Афричка организација за интелектуалну својину (OAPI)	ZA	Južnoafrička Republika / Јужноафричка Република
OM	Oman / Оман	ZM	Zambija / Замбија
PA	Panama / Панама	ZW	Zimbabwe / Зимбабве
PE	Peru / Перу		
PG	Papua Nova Gvineja / Папуа Нова Гвинеја		
PH	Filipini / Филипини		
PK	Pakistan / Пакистан		

PATENTI
PATENTI
ПАТЕНТИ
PATENTS

PATENTI / PATENTI /ПАТЕНТИ

Međunarodni kodovi za identifikaciju bibliografskih podataka o patentima prema standardu *WIPO ST. 9. INID / Internationally agreed Numbers for the Identification of Data/*

Međunarodni kodovi za identifikaciju bibliografskih podataka o patentima prema standardu *WIPO ST. 9. INID / Internationally agreed Numbers for the Identification of Data/*

Међународни кодови за идентификацију библиографских података о патентима према стандарду *WIPO ST. 9. INID /Internationally agreed Numbers for the Identification of Data/*

- (11) Broj patenta / Broj patenta / Број патента
- (21) Broj prijave patenta / Broj prijave patenta / Број пријаве патента
- (22) Datum podnošenja prijave patenta / Datum podnošenja prijave patenta / Датум подношења пријаве патента
- (23) Podaci o izlaganju na izložbi / Podaci o izlaganju na izložbi / Подаци о излагању на изложби
- (26) Jezik objave / Jezik objave / Језик објаве
- (31) Broj prioritetne prijave / Broj prioritetne prijave / Број приоритетне пријаве
- (32) Datum podnošenja prioritetne prijave / Datum podnošenja prioritetne prijave / Датум подношења приоритетне пријаве
- (33) Kod države / Kod države / Код државе
- (43) Datum objave prijave patenta / Datum objave prijave patenta / Датум објаве пријаве патента
- (45) Datum objave patenta / Datum objave patenta / Датум објаве патента
- (51) Međunarodna klasifikacija patenata / Međunarodna klasifikacija patenata / Међународна класификација патената
- (54) Naziv pronalaska / Naziv izuma / Назив проналаска
- (57) Apstrakt / Sažetak / Апстракт
- (71) Podnosilac prijave / Podnositelj prijave / Подносилац пријаве
- (72) Pronalazač / Izumitelj / Проналазач
- (73) Nosilac patenta / Nositelj patenta / Носиоц патента
- (74) Predstavnik / Zastupnik / Заступник
- (86) Broj i datum podnošenja međunarodne (PCT) prijave / Broj i datum podnošenja međunarodne (PCT) prijave / Број и датум подношења међународне (PCT) пријаве
- (87) Broj i datum objave međunarodne (PCT) prijave / Broj i datum objave međunarodne (PCT) prijave / Број и датум објаве међународне (PCT) пријаве
- (96) Broj i datum evropske prijave / Broj i datum evropske prijave / Број и датум европске пријаве
- (97) Datum objave podataka o priznanju evropskog patenta u EPO-u / Datum objave podataka o priznanju evropskog patenta u EPO-u / Датум објаве података о признању европског патента у ЕРО-у

STRUKTURA REGISTRARSKOG BROJA PRIJAVE PATENTA
STRUKTURA REGISTRACIJSKOG BROJA PRIJAVE PATENTA
СТРУКТУРА РЕГИСТАРСКОГ БРОЈА ПРИЈАВЕ ПАТЕНТА

BA P 97 0001 A



Napomena: Nakon što Institut za intelektualno vlasništvo prizna patent slovna oznaka A se briše

Napomena: Nakon što Institut za intelektualno vlasništvo prizna patent slovna oznaka A se briše

Напомена: Након што институт за интелектуалну својину призна патент словна ознака А се брише

(21) **BAP223471A** (22) 2022-03-09

(43) 2023-12-31

(51) **A61K 9/06 (2015.01), A61K 31/593 (2015.01), A61P (2015.01)**(75) HADŽIĆ, Muris
Hamdije Kapičića 12, 71000 Sarajevo
BA(74) Dr JOVAN ŠARAC
Karađorđeva 21, 71123 Istočno Sarajevo(54) **PEPARAT ZA TRANSDERMALNU
PRIMJENU VITAMINA D**

(57)

Krema sa D vitaminom formulisana tako da D vitamin lako prodire transdermalnu barijeru i dostiže do mjesta djelovanja. Zahvaljujući 100% prirodnim sirovinama koje ulaze u sastav baze kreme i koje su strukturom i omjerom masnoća najsličnije strukturi kože, D vitamin lako dostiže do ciljanog mjesta djelovanja. Dobro poznata struktura D3 vitamina, uklopljena je u bazu kreme koju čine Shea puter, Bademovo ulje, Hidrolizirani protein zobi u formi kalijumove soli i Ksantan guma. Namijenjena je kao dermalna podrška u stanjima u kojima je potrebno nadoknaditi manjak vitamina D. Na ovaj način se dostavlja se cca 1200 IU D vitamina na tretirano područje, na način da se krema maže dva puta dnevno na mjesto prijeme u cilju da se na tretirano mjesto dostavi adekvatna doza D vitamina, puno brže i jednostavnije nego što bi se to postiglo sa oralnom suplementacijom.

(21) **BAP223474A** (22) 2022-04-13

(43) 2023-12-31

(26) SR

(51) **F24B1/00**(75) BENKOVIĆ, Jože
Marka Kraljevića 4, 78000 Banja Luka
BA(54) **ŠTEDNJAK ZA ZIMNICU SA ŠUŠNICOM**

(57)

Štednjak za zimnicu sa sušnicom (štednjak) svojom konstrukcijom obezbeđuje: ekonomično stvaranje potrebne toplote za termičku obradu i sušenje toplim zrakom povrća, voća, šumskih plodova, zrnevlja-sjemenja, bilja i mesnih proizvoda (bez i sa toplim dimom). Štednjak omogućuje i kuhanje u kotliću i korišćenje roštilja.

Štednjak sa navedenim podsklopovima je univerzalno i optimalno tehničko rješenje, čija je proizvodnja jednostavna i ekonomična, sa jednostavnim i bezbjednim opsluživanjem i održavanjem.

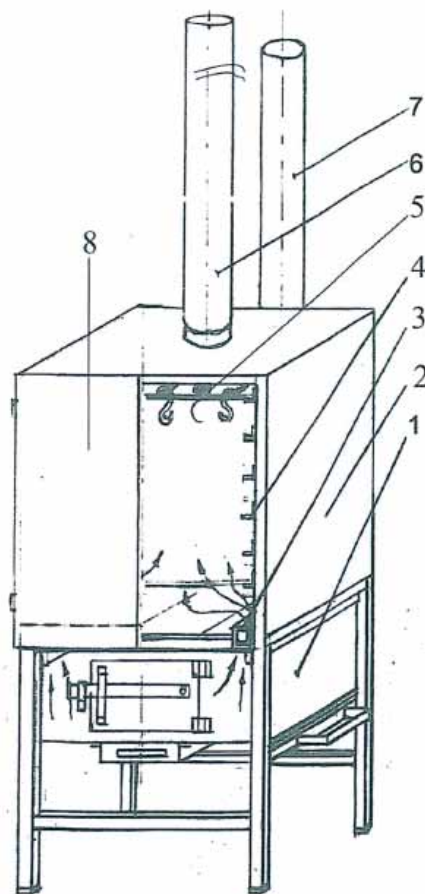

(21) **BAP223475A** (22) 2022-04-08
(43) 2023-12-31

(26) BS

(51) **E03C 1/02**

(71) QVANTUM ENERGI D.O.O
Klokotnica bb, 74207 Doboj Istok
BA

(72) VEHAPI, Miralem
Brijesnica Mala, 74206 Doboj Istok
BA

(54) **KASETA SA RAZVODNIM CIJEVIMA
VODE, ODVODA I VODOKOTLIČEM**

(57)

Kaseta sa razvodnim cijevima vode, odvoda i vodokotličem se pravi po projektima/objektima ili kućama ovisno o željama kupaca. Gotova kaseta u proizvodnji se montira na zid kupatila objekta tiplama koje su ostavljene unutar kasete i kača se na zid. Nakon toga na gornjem dijelu kasete nalaze se izlazi tople i hladne vode, na koje se kačaju cijevi za kuhinju i kupatilo. Odvodi se kopčaju na wc šolju, kao i odvod kuhinje koji dolazi iz kuhinje direktno u našu kasetu. Sve to se odradi u roku od nekoliko sati. I objekat/stan je gotov i spreman za upotrebu.

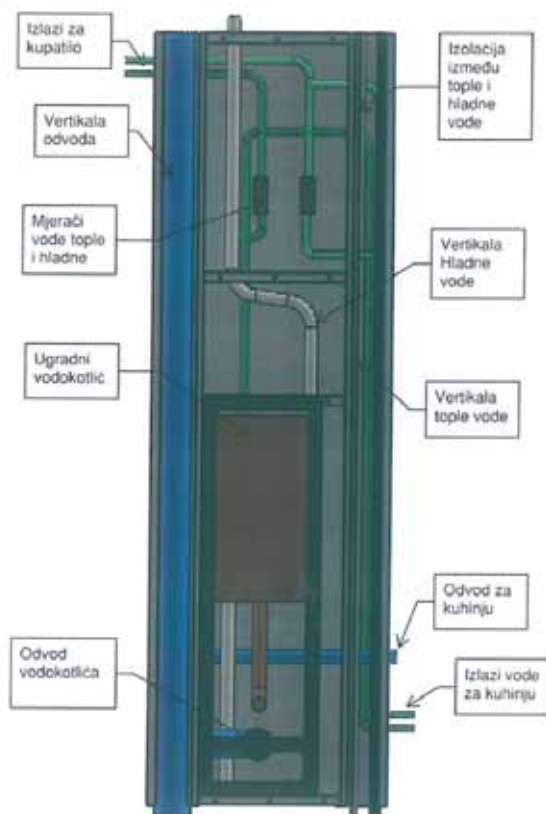

(21) **BAP223476A** (22) 2022-04-19
(43) 2023-12-31

(26) SR

(51) **E01**

(75) PETROVIĆ, Pero
Masarikova 4, 78000 Banjaluka
BA

(54) **MAKADAMSKI PUTEVI OTPORNI NA
KLIMATSKE PROMJENE**

(57)

Problem odvoda bujičnih površinskih voda sa makadamskih puteva na njihovom dijelu koji je sa podužnim nagibom zbog znatno intenzivnijih padavina (kiša, l/s,m²) (posljednjih godina), zahtjeva njegovo rješavanje efikasnije od dosadašnjeg postupka izvođenja puteva sa poprečnim nagibom. Ugradnjom propusnih traka od kanalicica na 1/3 širine puta, potrebnog presjeka, a sa znatno većom propusnošću vode od nevezanog habajućeg sloja kolovozne konstrukcije, povećava projektni period (životni vijek puta). Njihovom ugradnjom na 1/3 širine puta i podebljanjem površinskog sloja- zastora na 2/3 puta kod kanalice prestaje potreba za izvođenjem jarka duž puta pa se i ne povećavaju investicioni troškovi izgradnje kolovozne konstrukcije. Ispunom kanalice od lomljenog kamena znatno manje gustine od habajućeg sloja kolovozne konstrukcije (većim udjelom šupljina za prihvat vode) se obezbeđuje poniranje bujičnih voda sa konstrukcije i njihov odvod sa puta.

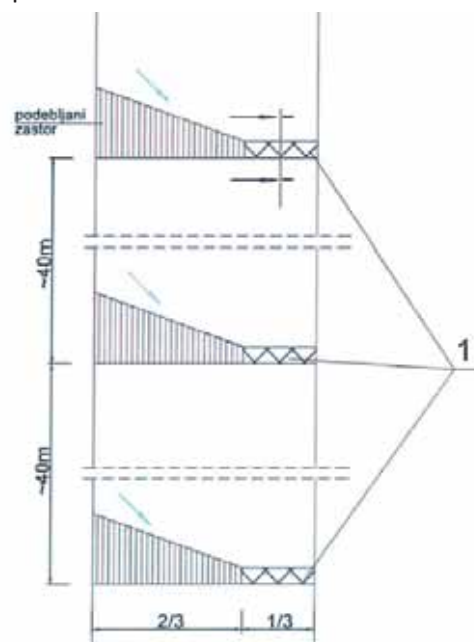

(21) **BAP223478A** (22) 2022-04-11
(43) 2023-12-31

(26) HR

(51) **D06F/57/12**

(71) Jukić, Ivana
Kneza Branimira 1 Posušje
BA

(72) JUKIĆ, Ivana
Kneza Branimira 1 Posušje
BA

(54) ŠTRIK ZA SUŠENJE RUBLJA

(57)

Ovaj pronalazak se odnosi za štrik za sušenje rublja koji je po svojim funkcijama drugačiji od postojećih na tržištu. Značajke koje ga čine jedinstvenim su pored prihvatljivog izgleda i razne dodatne funkcionalnosti koje omogućava. Funkcionalnosti su sami mehanizam preklapanja kao i promjena visine štrika ali u krajnjoj liniji i lagano postavljanje sajle na koju se vješa rublje.

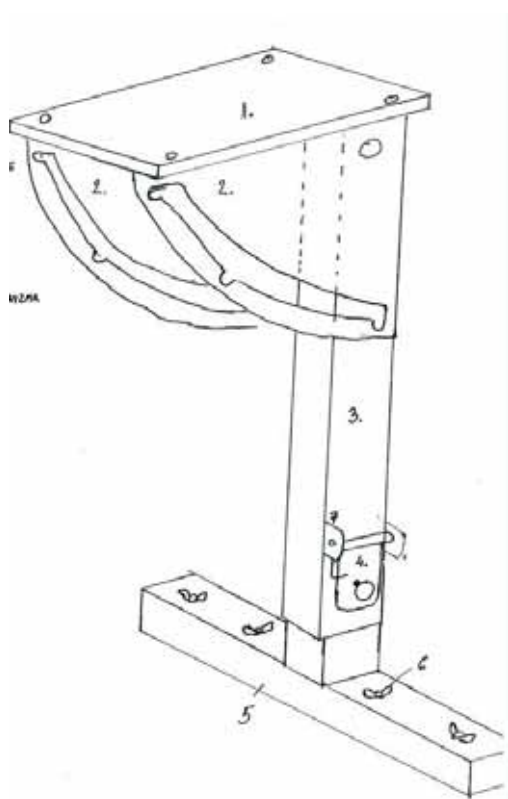

(21) **BAP223481A** (22) 2022-04-04
(43) 2023-12-31

(51) **F24H 3/00**

(75) ALIĆ, Fikret
Hajrudina Mešića 117, 75207 Tuzla
BA

(54) FLEKSIBILNI TERMO-AKUMULACIONI KONVEKTIVNI EMITER

(57)

Fleksibilni termo-akumulacioni konvektivni emiter predstavlja kombinaciju fleksibilno rastezljivog kanala koji je čvrsto povezan za ulaznu spojnicu (1) s jedne strane te s druge strane za završnu spojnicu (2). Fleksibilno rastezljivi kanal čine unutrašnji fleksibilni zid (3) i vanjski fleksibilni zid (4), koncentrično postavljeni jedan u odnosu na drugi, cijelom svojom dužinom. Navedena dva fleksibilna zida, (3) i (4), čine unutrašnji centralni kanal za protok fluida koji je potrebno te zagrijati i prstenasti kanal u koji ulazi sekundarni fluid koji vrši ekspanziju ili sabijanje fleksibilno rastezljivog kanala. Za osiguravanje zagrijavanja koristi se spiralni električni orebreni grijač (5) koji je čvrsto spojen na unutrašnju stranu unutrašnjeg fleksibilnog zida (3). Profilisano spiralno metalno orebrenje (7) je spojeno za spiralni električni orebreni grijač (5) čime je višestruko povećana konvektivna površina za razmjenu topline s grijača na fluid. Prilikom rastezanja kanala raste udaljenost između navojaka spiralnog električnog orebrenog grijača (5), dok istovremeno profilisano spiralno metalno orebrenje (7) zauzima razgranatu prostornu konfiguraciju, unutar struje fluida koji se zagrijava. Spiralni termoakumulacioni element (8) sastavljen iz centralne jezgre (9) i perifernog omotača (10) postavljen je na unutrašnju stranu fleksibilnog zida (3). Centralno jezgro (9) akumulira toplotnu energiju u hemijsku koja se shodno potrebi ponovo vraća u toplotnu iniciranjem katalitičkog elementa (11). Pneumatsko rastezanje i skupljanje fleksibilno rastezljivog kanala vrši se preko pneumatskog konektora (13) smještenog na ulaznoj spojnici (1).



(21) **BAP233537A** (22) 2023-06-07

(43) 2023-12-31

(26) HR

(75) BILIĆ, Siniša

BA

MRAOVIĆ, Dušan

MARJANOVIĆ, Vlado

(54) **TURBINA ZA SAKUPLJANJE ENERGIJE FLUIDA**

(57)

Pronalazak poboljšanje efikasnosti turbina bez lopatica koje iskorištavaju sile adhezije i viskoznostiodnosi se odnosi na poboljšanje efikasnosti turbina bez lopatica i opreme za sakupljanje energije fluida koja radi na principu implozije. Svrha patentne prijave je poboljšanje efikasnosti postojećih turbina, odnosno minimiziranje neizbježnih gubitaka te kreiranje mehaničke opreme koja radi na principu implozije. To postizemo tako što uzrokuje da se pogonski fluid kreće prirodnim stazama ili strujnim linijama najmanjeg otpora, bez ograničenja i smetnji poput lopatica ili srodnih uređaja, te bez iznenadnih promjena brzine i smjera kretanja fluida, iz svih pravaca prema točki infleksije, što je u biti centripetalni odnosno implozijski proces. Predložena turbina je ekološki prihvatljiva jer nema elise koja prilikom rada uništava životinje

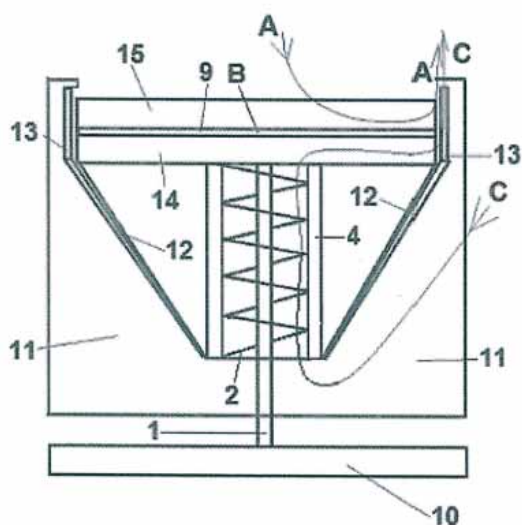
(21) **BAP233549A** (22) 2023-10-30

(43) 2023-12-31

(26) HR

(31) PV2021-38699 (32) 2021-04-01 (33) CZ

(86) PCT/CZ2022/050034 2022-03-30

(87) WO/2022/207024 2022-10-06

(51) **B61L 6/06 (2006.01)**

(73) AŽD PRAHA S.R.O.

Žirovnická 3146/2 10600 Praha 10 -

Žáběhlice (CZ) Praha

CZ

(72) HLAVÁČ, Jiří

Miskovice 129, 28501 Miskovice Miskovice

CZ

(54) **SPAJANJE ELEKTROMOTORNOG STROJA ZA ODREĐIVANJE TOČKE S JEDNOFAZNIM ASINKRONIM MOTOROM S RADNIM KONDEZATOROM**

(57)

Spoj elektromotornog stroja za određivanje točke s jednofaznim asinkronim motorom s radnim kondenzatorom, pri čemu je motor (M) stroja za određivanje točke spojen preko svog prvog izvoda (U1) namota glavnog statora asinkronog motora stroja za određivanje točke na krug s dva kontaktora (Rel, Re2) i krug (K) s unutarnjim kontaktima stroja za određivanje točke, koji je spojen preko odgovarajućih unutarnjih kontakata (S1, S2) na odgovarajuće fazne dovodne vodiče (L1, L2) stroja za određivanje točke, gdje je drugi izvod (U2) namota glavnog statora motora (M) stroja za određivanje točke spojen na jedan pol kondenzatora (C) motora (M) stroja za određivanje točke i istovremeno na neutralni dovodni izvod (N) stroja za određivanje točke, gdje je drugi pol kondenzatora (C) motora (M) spojen na krug s dva kontaktora (Rel, Re2), gdje su izvodi (Z1, Z2) pomoćnog namota statora motora (M) stroja za određivanje točke pojedinačno spojeni na strujni krug s dva kontaktora (Rel, Re2) i na krug (K) s unutarnjim kontaktima stroja za određivanje točke, spojeni preko odgovarajućih unutarnjih kontakata (S1, S2) na odgovarajuće fazne dovodne vodiče (L1, L2) stroja za određivanje točke.

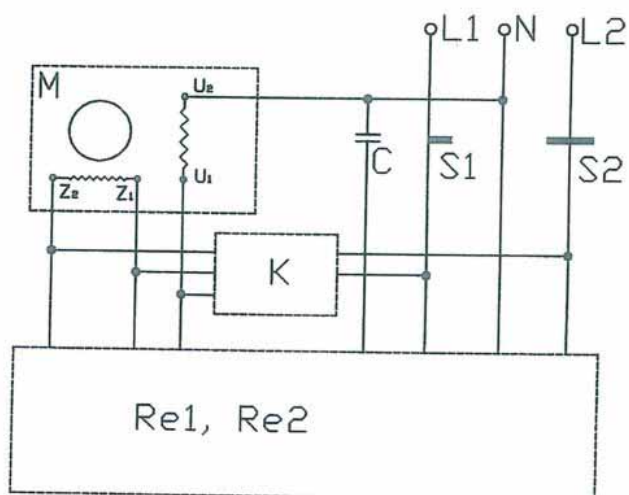

(21) **BAP233551A** (22) 2023-10-30

(43) 2023-12-31

(26) HR

(31) PUV 2021-38758 (32) 2021-04-26 (33) CZ

(86) PCT/CZ2022/050044 2022-04-24

(87) WO/2022/228592 2021-12-03

(51) **B61L 23/04 (2006.01)**

(73) AŽD PRAHA S.R.O.

Žirovnická 3146/2 10600 Praha 10 -

Záběhllice (CZ) Praha

CZ

(72) ADÁMEK, Jakub

Květnická 1638 66601 Tišnov, CZ Tišnov

CZ

ČELKA, Marek

Plavecký Štvrtok 1064/B, 90068 Plavecký

Štvrtok Štvrtok

SK

JIŘÍK, Leoš

Sadová 331/16, 67904 Adamov Adamov

CZ

KREJČÍK, Jan

Pod Stráni 21/2161, 10000 Praha Praha

CZ

LANDSFELD, Vítězslav

Horolezecká 1639/1a, 10200 Praha 10

Praha

CZ

MENCNER, Pavel

Dittersova 547, 79070 Javorník Javorník

CZ

NOVÁK, Michal

Věšínova 2119/16, 10000 Praha 10 Praha

CZ

PITŘÍK, Martin

Československé armády 211, 73601

Haviřov Haviřov

CZ

SKOPAL, Jakub

Zahradní 961, 76824 Hulin Hulin

CZ

ŠTAUD, Stanislav

Zahradní 961, 76842 Hulin Hulin

CZ

(54) OPREMA ŽELJEZNIČKOG VLAKA ZA OTKRIVANJE PREDMETA I NJIHOVU NAKNADNU KLASIFIKACIJU

(57)

Uređaj željezničkog vlaka za detekciju predmeta i njihovu kasniju klasifikaciju, koji sadrži senzore za detekciju spojene na računalnu jedinicu (8) s modulom (7) globalnog navigacijskog satelitskog sustava za pozicioniranje, gdje nosač (6) smješten na prednjoj strani željezničkog vozila sadrži senzore koji se sastoje od senzora iz skupine koja sadrži lidare (1), stereo kameru (2), termalnu kameru (3) i kameru visoke rezolucije (4), koji se zajedno napajaju napajanjem i upravljačkim modulom (5), koji su spojeni s razvodnom pločom (9) unutar željezničkog vozila s računalnom jedinicom (8) i modulom globalnog navigacijskog satelitskog sustava (7), pri čemu je računalna jedinica (8) za detekciju i klasifikaciju predmeta povezana s ekspertnim sustavom vlaka (11) radi donošenja odluka, na sustav (12) za automatsko upravljanje vlakom bez posade i na terminal za nadzor prometa (13) za vlakove bez posade.

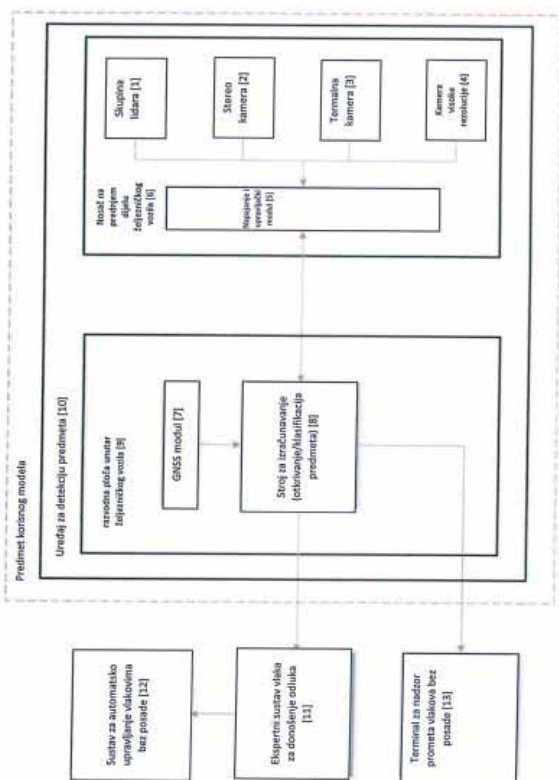

**INDEKS PREMA RASTUĆEM BROJU PRIJAVE PATENATA
INDEKS PREMA RASTUĆEM BROJU PRIJAVE PATENATA
ИНДЕКС ПРЕМА РАСТУЋЕМ БРОЈУ ПРИЈАВЕ ПАТЕНАТА**

REGISTARSKI BROJ PRIJAVE PATENATA
REGISTRACIJSKI BROJ PRIJAVE PATENATA
РЕГИСТАРСКИ БРОЈ ПРИЈАВЕ ПАТЕНАТА

BAR223471A
BAR223474A
BAR223475A
BAR223476A
BAR223478A
BAR223481A
BAR233537A
BAR233549A
BAR233551A

INDEKS PREMA МКР- INDEKS PREMA МКР- ИНДЕКС ПРЕМА МКР

KLASIFIKACIJSKA OZNAKA PRIJAVE
PATENATA PREMA МКР

REGISTARSKI BROJ
PRIJAVE PATENATA

KLASIFIKACIJSKA OZNAKA PRIJAVE
PATENATA PREMA МКР

REGISTRACIJSKI BROJ
PRIJAVE PATENATA

КЛАСИФИКАЦИЈСКА ОЗНАКА ПРИЈАВЕ
ПАТЕНАТА ПРЕМА МКР

РЕГИСТАРСКИ БРОЈ
ПРИЈАВЕ ПАТЕНАТА

A61K 31/593
A61K 9/06
A61P
B61L 23/04
B61L 6/04
D06F/57/12
E01
E03C 1/02
F24B1/00
F24H 3/00

BAR223471A
BAR223471A
BAR223471A
BAR233551A
BAR233549A
BAR223478A
BAR223476A
BAR223475A
BAR223474A
BAR223481A

**INDEKS PREMA NOSIOCIMA PRIJAVE PATENATA
INDEKS PREMA NOSITELJIMA PRIJAVE PATENATA
ИНДЕКС ПРЕМА НОСИОЦИМА ПРИЈАВЕ ПАТЕНАТА**

ALIĆ, Fikret	BAP223481A
AŽD PRAHA S.R.O.	BAP233549A
AŽD PRAHA S.R.O.	BAP233551A
BENKOVIĆ, Jože	BAP223474A
BILIĆ, Siniša	BAP233537A
HADŽIĆ, Muris	BAP223471A
Jukić, Ivana	BAP223478A
MARJANOVIĆ, Vlado	BAP233537A
MRAOVIĆ, Dušan	BAP233537A
PETROVIĆ, Pero	BAP223476A
QVANTUM ENERGI D.O.O	BAP223475A

**DODJELJEN KONSENZUALNI PATENT
DODJELJEN KONSENZUALNI PATENT
ДОДЈЕЉЕН КОНСЕНЗУАЛНИ ПАТЕНТ**

(11) BAP203344

(21) BAP203344A (22) 2020-02-07

(26) BS

(51) A23L 29/294

(75) KAMBER, Zekerija

17 VKB bb, 79260 Sanski Most

BA

SALIHović, Asmir

Velagići bb, 79280 Ključ

BA

MUSLIMOVIĆ, Arnes

Hanlovska 10, 79280 Ključ

BA

**(54) DODATAK PREHRANI ZA
UNAPREĐENJE ZDRAVLJA ŠTITNE
ŽLIJEZDE I CJELOKUPNOG
ORGANIZMA**

(57)

Dodatak prehrani naznačen time da sadrži hemijske elemente u specifičnom omjeru i to jod - 232 mikrograma, selen - 180 mikrograma i magnezij - 320 miligrama (što je dnevna doza koja se koristi za zdravu odraslu osobu, uz dozvoljena odstupanja +/- 40%) koji elementi kada se zajedno uzimaju kao dodatak prehrani, pozitivno djeluju na zdravlje štitne žlijezde, reproduktivnih organa, nervnog, mišićnog, cirkulatornog sistema, kože i općenito iunkcije unutrašnjih organa kod čovjeka.

(11) BAP203391

(21) BAP203391A (22) 2020-11-19

(26) SR

(75) VUJINOVIĆ, Zoran

Korićani bb, 78230 Kneževo

BA

(54) DINN HIDROTURBINA

(57)

DINN hidroturbina, nastala je kao rezultat razvoja i unapređenja energetske transformacije u hidroenergetici, predstavlja novi oblik konstrukcije i načina rada u odnosu na postojeće hidroturbine, naznačena time, da je sastavljena jc iz statora (1) sa rotorom (23). Stator (I) zatvoren je gornjim (7) i donjim (17) zatvaračem. Na gornjrm zatvaraču (7) nalazi se otvor za ulaz zraka u kompresor (9). Stator (1) je opremljen sa difuzorom (20), ulaznom mlaznicom (22) sa rculacionim ventilom (21), sistemom samočišćenja (15) te gornjim (10) i donjim (19) kućištima Ježejeva i pripadajućim brtvama. Rotor (23) je čvrsto spojen gornjim (6) i donjim (16) zamajcem, između kojih su ukružene lopatice (4), na krajeve lopatica (4) ugrađeni su razvodni kanali komprimiranog zraka (3) sa mlaznicama (2). U smjeru izlaznog vratila (II), nalazi se cijev rotora (13) koja sa izlaznim vratilom turbine (I i) čini izlazni cilindar vode (12). Na donjem zamajeu rotora (16) i donjem zatvaraču statora (17) nalaze se otvori (18) za odvođenje vode. Na gornji zamajac rotora (6) integrisan je teslih kompresor (5) sa komorom komprimiranog zraka (14).

Broj ostalih patentnih zahtjeva: 0

Broj ostalih patentnih zahtjeva: 2

(11) **BAP213411**

(21) BAP213411A (22) 2021-05-11

(26) BS

(51) **E04F 15/00**

(75) BJELOPOLJAK, Taib
UL. ZPO 86, 72240 Kakanj
BA

(54) **PODOVI U IGRAONAMA VRTIĆA I
FISKULTURNIH SALA U OSNOVNIM
ŠKOLAMA IZRAĐENIH OD PIJESKA**

(57)

Pješčani pod koji se sastoji od sistema podnog grijanja gdje se koriste razni izvori energije u grejnom periodu (daljinsko grijanje, peći na razne vrste goriva), kao i korištenje solarne energije van sezone grijanja pomoću solarnih kolektora. Na estrih koji se stavlja na grejne cijevi ugrađuju se školjke kao ambalaža za kokošija jaja, na koje se stavlja sitni suhi pijesak.

Patentni zahtjev je naznačen time da je postupak izrade pješčanog poda sa ojačanim školjkama koje su s jedne strane uronjene u estrih čime se održava njihova stabilnost, a s druge strane školjke se nasipa suhi pijesak, čime se osigurava fleksibilna podloga, za liječenje ravnih stopala djece, a koja obezbjeđuje stabilnost pijeska od proklizavanja.

Broj ostalih patentnih zahtjeva: 0

OBJAVA PROŠIRENIH EVROPSKIH PATENATA UPISANIH U REGISTAR PATENATA
OBJAVA PROŠIRENIH EUROPSKIH PATENATA UPISANIH U REGISTAR PATENATA
ОБЈАВА ПРОШИРЕНИХ ЕВРОПСКИХ ПАТЕНАТА УПИСАНИХ У РЕГИСТАР ПАТЕНАТА

(11) **BA/EP3485903**

(21) **E04281** (22) 2023-01-23

(26) SR

(31) 201161538454 P (32) 2011-09-23 (33) US
 201261597409 P 2012-02-10 US
 201261692978 P 2012-08-24 US

(96) 18197338.9 2012-09-24

(97) 2019-05-22

(51) **A61K 39/00, C12P 21/08, C07K 16/00, A61P 35/00**

(73) Mereo BioPharma 5, Inc.
 800 W El Camino Real, Suite #180,
 Mountain View, CA 94040
 US

(72) GURNEY, Austin L.
 946 Diamond Street San Francisco, CA
 94114
 US
 SATO, Aaron Ken
 1640 Coronado Way Burlingame, CA 94010
 US
 BOND, Christopher John
 511 30th Avenue San Mateo, CA 94403
 US

(74) "INTELBIRO" d.o.o.
 M.H. Uskufije 3, 71000 Sarajevo
 BA

(54) **VEGF/DLL4 VEZUJUĆI AGENSI I NJIHOVA UPOTREBA**

(57)

Bispecifično antitelo koje sadrži:

- a) prvo mesto za vezivanje antigena koje specifično vezuje humani VEGF, i
- b) drugo mesto zavezivanje antigena koje specifično vezuje humani DLL4,

gde prvo mesto za vezivanje antigena sadrži CDR1 teškog lanca koji sadrži NYWMH (SEK ID BR: 17), CDR2 teškog lanca koji sadrži DINPSNGRTSYKEKFKR (SEK ID BR: 18) i CDR3 teškog lanca koji sadrži HYDDKYYPLMDY (SEK ID BR: 19);

pri čemu drugo mesto za vezivanje antigena sadrži CDR1 teškog lanca koji sadrži TAYYIH (SEK ID BR: 13), CDR2 teškog lanca koji sadrži YIX₁X₂YX₃X₄ATNYNQKFKG (SEK ID BR: 80), gde X₁ je serin ili alanin, X₂ je serin, asparagin, ili glicin, X₃ je asparagin ili lizin, i X₄ je glicin, arginin ili asparaginska kiselina, i CDR3 teškog lanca koji sadrži RDYDYDVGMDY (SEK ID BR: 16); i pri čemu i prvo i drugo mesto za vezivanje antigena sadrže CDRI lakog lanca koji sadrži RASESVDNYGISFMK (SEK ID BR: 20), CDR2 lakog lanca koji sadrži AASNQGS (SEK ID BR: 21) i CDR3 lakog lanca koji sadrži QQSKEVPWTFGG (SEK ID BR: 22); i gde je bispecifično antitelo IgG antitelo.

Broj ostalih patentnih zahtjeva: 13

(11) **BA/EP3412277**

(21) **E04282** (22) 2023-01-19

(26) SR

(31) 12152392 (32) 2012-01-25 (33) EP
(96) 18181331.2 2013-01-23

(97) 2018-12-12

(51) **A61K 9/14, A61K 31/167, A61K 31/573,
A61P 11/00, A61P 11/06**

(73) Chiesi Farmaceutici S.p.A.
Via Palermo, 26/A 43122 Parma
IT

(72) MONARI, Elisa
c/o CHIESI FARMACEUTICI S.p.A. Via
Palermo, 26/A 43100 Parma
IT
CANTARELLI, Anna Maria
c/o CHIESI FARMACEUTICI S.p.A. Via
Palermo, 26/A 43100 Parma
IT
COCCONI, Daniela
c/o CHIESI FARMACEUTICI S.p.A. Via
Palermo, 26/A 43100 Parma
IT
PASQUALI, Irene
c/o CHIESI FARMACEUTICI S.p.A. Via
Palermo, 26/A 43100 Parma
IT

(74) DRAGAN MIĆUNOVIĆ
Branilaca Sarajeva 10, 71000 Sarajevo
BA

(54) **FORMULACIJA SUVOG PRAHA
KOJA SADRŽI KORTIKOSTREROID
I BETA-ADRENERGIK ZA PRIMENU
INHALACIJOM**

(57)

Formulacija suvog praha za upotrebu u inhalatoru suvog praha (DPI) sadržavajući:

- a) frakciju finih čestica napravljenih od smeše koja se sastoji od 90 do 99,5 težinskih procenata čestica fiziološki prihvatljivog ekscipijenta i 0,5 do 10 težinskih procenata magnezijum stearata, pri čemu pomenuta smeša ima srednji prečnik mase niži od 20 mikrona;
- b) frakciju grubih čestica sastavljena od fiziološki prihvatljivog ekscipijenta masegog prečnika između 200 i 400 mikrona, pri čemu je odnos između finih čestica i grubih čestica između 1:99 i 30:70 težinskih procenata; i

c) formoterol fumarat dihidrat u kombinaciji sa beklometazon dipropionatom (BDP) kao aktivnim sastojcima i oba u obliku mikronizovanih čestica; pri čemu se doza od 6-12 µg formoterol fumarat dihidrata isporučuje po aktiviranju i doza od 100 ili 200 µg BDP se isporučuje po aktiviranju, a mikronizovane čestice formoterol fumarat dihidrata imaju distribuciju veličine čestica tako da:

(i) ne više od 10% navedenih čestica ima prečnik zapremine manji od 0,8 mikrona,

(ii) ne više od 50% navedenih čestica ima prečnik zapremine manji od 1,7 mikrona, i

(iii) najmanje 90% navedenih čestica ima prečnik zapremine manji od 5,0 mikrona; **pri čemu** su pomenute mikronizovane čestice formoterol fumarat dihidrata **naznačene time** da imaju specifičnu površinu od 5 do 7,5 m²/g, i BDP čestice imaju raspon veličine čestica, definisan kao $[d(v,0,9) - d(v,0,1)] / d(v, 0,5)$, u opsegu između 1,2 i 2,2, i dalje su **naznačene** specifičnom površinom koja je u opsegu između 5,5 i 7,0 m²/g, pri čemu je specifična površina određena Brunauer-Emmett-Teller (BET) azotnom metodom adsorpcije, i pri čemu:

i) ne više od 10% navedenih BDP čestica ima prečnik zapremine manji od 0.6 mikrona,

ii) ne više od 50% navedenih čestica ima prečnik zapremine koji je u opsegu između 1.5. mikrona i 2.0 mikrona, i

iii) najmanje 90% navedenih čestica ima prečnik zapremine jednak ili manji od 4,7 mikrona, a veličina čestica aktivnih sastojaka je određena laserskom difrakcijom korišćenjem Malvern aparata; pri čemu je fiziološki prihvatljiv ekscipijent α-laktoza monohidrat.

Broj ostalih patentnih zahtjeva: 14

(11) BA/EP3883547(21) **E04283** (22) 2023-01-24

(26) SR

(31) 20150397 (32) 2020-01-06 (33) EP
(96) 21700361.5 2021-01-05

(97) 2021-09-29

(51) **A61K 9/10, A61K 9/51, A61K 31/352,
A61K 36/185**(73) CannaXan GmbH
Birkerfeld 12 83267 Warngau
DE(72) BRAND, Werner
c/o CannaXan GmbH Birkerfeld 12 83627
Warngau
DE(74) DRAGAN MIĆUNOVIĆ
Branilaca Sarajeva 10, 71000 Sarajevo
BA(54) **PRIPREMA I UPOTREBA
NANOFORMULACIJE KANABISA**

(57)

Formulacija koja obuhvata najmanje jedan prirodni materijal kanabisa, najmanje jedan rastvarač i najmanje jedan stabilizator, pri čemu je formulacija tečna suspenzija sa veličinom čestica (D_{90}) ispod 500 nm; pri čemu je pomenuti najmanje jedan rastvarač mešavina vode i nekog lipida.

Broj ostalih patentnih zahtjeva: 14

(11) BA/EP3752510(21) **E04284** (22) 2023-01-24

(26) HR

(31) 201862631453 P (32) 2018-02-15 (33) US
(96) 19707648.2 2019-02-14

(97) 2020-12-23

(51) **C07D 513/22, C07D 515/22, A61P 11/00,
A61K 31/437**(73) Vertex Pharmaceuticals Incorporated
50 Northern Avenue Boston, MA 02210
US(72) CLEMENS, Jeremy J.
50 Northern Avenue Boston, Massachusetts
02210
USABELA, Alexander Russell
50 Northern Avenue Boston, Massachusetts
02210
USANDERSON, Corey Don
50 Northern Avenue Boston, Massachusetts
02210
USBUSCH, Brett B.
50 Northern Avenue Boston, Massachusetts
02210
USCHEN, Weichao George
50 Northern Avenue Boston, Massachusetts
02210
USCLEVELAND, Thomas
50 Northern Avenue Boston, Massachusetts
02210
USCOON, Timothy Richard
50 Northern Avenue Boston, Massachusetts
02210
USFRIEMAN, Bryan
50 Northern Avenue Boston, Massachusetts
02210
USGHIRMAI, Senait G.
50 Northern Avenue Boston, Massachusetts
02210
USGROOTENHUIS, Peter
50 Northern Avenue Boston, Massachusetts
02210
US

GULEVICH, Anton V.
 50 Northern Avenue Boston, Massachusetts
 02210
 US
 HADIDA RUAH, Sara Sabina
 50 Northern Avenue Boston, Massachusetts
 02210
 US
 HSIA, Clara Kuang-Ju
 50 Northern Avenue Boston, Massachusetts
 02210
 US
 KANG, Ping
 50 Northern Avenue Boston, Massachusetts
 02210
 US
 KHATUYA, Haripada
 50 Northern Avenue Boston, Massachusetts
 02210
 US
 MCCARTNEY, Jason
 50 Northern Avenue Boston, Massachusetts
 02210
 US
 MILLER, Mark Thomas
 50 Northern Avenue Boston, Massachusetts
 02210
 US
 PARASELLI, Prasuna
 50 Northern Avenue Boston, Massachusetts
 02210
 US
 PIERRE, Fabrice
 50 Northern Avenue Boston, Massachusetts
 02210
 US
 SWIFT, Sara E.
 50 Northern Avenue Boston, Massachusetts
 02210
 US
 TERMIN, Andreas
 50 Northern Avenue Boston, Massachusetts
 02210
 US
 UY, Johnny
 50 Northern Avenue Boston, Massachusetts
 02210
 US
 VOGEL, Carl V.
 50 Northern Avenue Boston, Massachusetts
 02210
 US
 ZHOU, Jinglan
 50 Northern Avenue Boston, Massachusetts
 02210

US

(74) "STAM" d.o.o.
 Sarači 77, 71000 Sarajevo
 BA

(54) **MAKROCIKLI KAO MODULATORI
 REGULATORA PROVODLJIVOSTI
 TRANSMEMBRANE CISTIČNE FIBROZE,
 NJIHOVI FARMACEUTSKI PRIPRAVCI,
 NJIHOVA UPORABA U LIJEČENJU
 CISTIČNE FIBROZE I POSTUPAK ZA
 NJIHOVU PROIZVODNJU**

(57)

Spoj, **naznačen time, da** je predstavljen Formulom
 (III-A) ili (III-B):

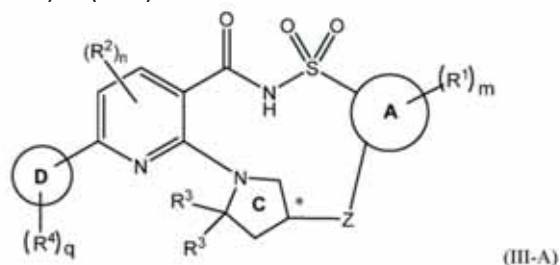

ili

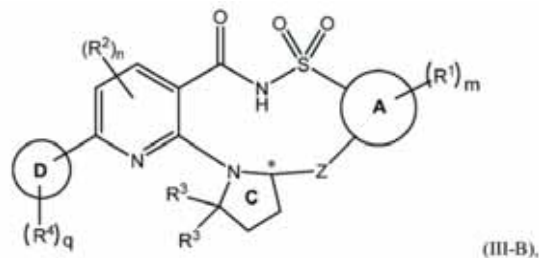

njegova farmaceutski prihvatljiva sol, ili deuterirani
 derivat od bilo kojega od prethodnih, gdje:

- ugljik koji je označen s * posjeduje S-stereokemiju ili R-stereokemiju;
- Prsten A je fenil, 5-člani heteroaril prsten, ili 6-člani heteroaril prsten;
- Prsten D je fenil prsten, 5-člani heterociklil prsten, 6-člani heterociklil prsten, 5-člani heteroaril prsten, ili 6-člani heteroaril prsten;
- svaki R¹ se neovisno bira od C₁-C₂ alkil skupina, C₁-C₂ alkoksil skupina, C₁-C₂ haloalkil skupina, C₁-C₂ haloalkoksil skupina, halogena, cijano skupine, i hidroksil skupine;
- m je 0, 1, 2, 3 ili 4;
- svaki R² se neovisno bira od C₁-C₂ alkil skupina, C₁-C₂ alkoksil skupina, C₁-C₂ haloalkil skupina, C₁-C₂ haloalkoksil skupina, halogena, cijano skupine, i hidroksil skupine;
- n je 0, 1 ili 2;

- svaki R³ je metil;
- svaki R⁴ se neovisno bira od halogena, okso skupine, hidroksil skupine, cijano skupine, i -(Y)_k-R⁷ skupina, ili opcionalno dva R⁴, zajedno s atomom(atomima) s kojim(a) su vezani, tvore 5-6-člani cikloalkil ili heterociklil prsten koji je opcionalno i neovisno supstituiran s jednom ili više skupina odabranih od halogena, C₁-C₂ alkil skupina, haloalkil skupina, hidroksil skupine, C₁-C₂ alkoksil skupina, i C₁-C₂ haloalkoksil skupina, pri čemu:
 - k je 0, 1, 2, 3, 4, 5 ili 6;
 - svaki Y se neovisno bira od C(R⁵)(R⁶) skupina, -O-, i -NR^a- skupina, gdje heteroatom u -(Y)_k-R⁷ nije vezan s drugim heteroatomom u -(Y)_k-R⁷, pri čemu:
 - svaki R⁵ i R⁶ se neovisno bira od vodika, halogena, hidroksil skupine, C₁-C₄ alkil skupina, i C₃₋₅ cikloalkil skupina, ili R⁵ i R⁶ na istom ugljiku zajedno tvore C₃₋₅ cikloalkil skupinu ili okso;
 - svaki od R⁵ i R⁶ je opcionalno neovisno supstituiran s jednom ili više skupina odabranih od C₁-C₂ alkil skupina, C₁-C₂ haloalkil skupina, halogena, hidroksil skupine, C₁-C₂ alkoksil skupina, i C₁-C₂ haloalkoksil skupina; i
 - svaki R^a se neovisno bira od vodika i C₁-C₂ alkil skupina; i
 - R⁷ se bira od vodika, halogena, cijano skupine, i C₃-C₁₀ cikloalkil skupina koje su opcionalno supstituirane s jednom ili više skupina odabranih od C₁-C₂ alkil skupina, C₁-C₂ haloalkil skupina, i halogena;
 - q je 1 ili 2;
 - Z je divalentni poveznik s formulom (L)_r, gdje:
 - r je 3, 4 ili 5;
 - svaki L se neovisno bira od C(R⁸)(R⁹) skupina, -O-, i NR^b-skupina, pri čemu heteroatom u Z nije vezan s drugim heteroatomom u Z, gdje:
 - svaki R⁸ i R⁹ se neovisno bira od vodika, halogena, C₁-C₂ alkil skupina, hidroksil skupine, C₁-C₂ alkoksil skupina, i C₁-C₂ haloalkoksil skupina; i
 - svaki R^b se neovisno bira od vodika i C₁-C₂ alkil skupina.

Broj ostalih patentnih zahtjeva: 44

(11) **BA/EP3571192**

(21) **E04285** (22) 2023-01-25

(26) HR

(31) 201762447057 P (32) 2017-01-17 (33) US
(96) 18701296.8 2018-01-16

(97) 2019-11-27

(51) **C07D 403/04, C07D 403/14, A61K 31/506, A61P 17/14, A61P 37/00**

(73) Astrazeneca AB
151 85 Södertälje
SE

(72) NILSSON, Karl Magnus
AstraZeneca 431 83 Mölndal
SE
ÅSTRAND, Annika Birgitta Margareta
AstraZeneca 431 83 Mölndal
SE
BERGGREN, Anna Ingrid Kristina
AstraZeneca 431 83 Mölndal
SE
JOHANSSON, Johan R.
AstraZeneca 431 83 Mölndal
SE
LEPISTÖ, Matti Juhani
AstraZeneca 431 83 Mölndal
SE
KAWATKAR, Sameer Pralhad
Astrazeneca Pharmaceuticals LP 1800
Concord Pike Wilmington, DE 19803
US
SU, Qibin
Astrazeneca Pharmaceuticals LP 1800
Concord Pike Wilmington, DE 19803
US
KETTLE, Jason Grant
1 Francis Crick Avenue Cambridge
Biomedical Campus Cambridge CB2 0AA
GB

(74) "INTELBIRO" d.o.o.
M.H. Uskufije 3, 71000 Sarajevo
BA

(54) **SELEKTIVNI INHIBITORI JAK1**

(57)

Spoj s formulom (I):

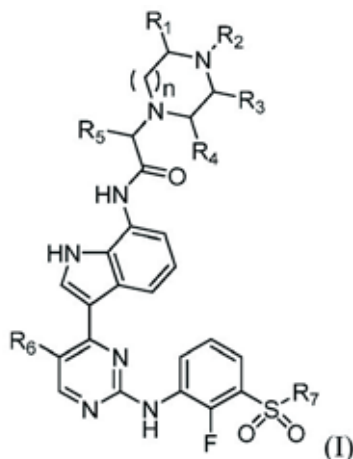

naznačen time što:

R_1 , R_3 , i R_4 su svaki pojedinačno odabrani od vodika i metila;

R_2 je odabran od vodik, metil, i $-\text{CH}_2\text{CH}_2\text{OH}$; n je 1 ili 2;

R_5 je odabran od metila, etila, i $-\text{CH}_2\text{OR}_8$;

R_6 je odabran od metila, klora, i fluora;

R_7 je odabran od metila, etila, i ciklopropila; i

R_8 je odabran od metila, etila, i benzila;

ili njegova farmaceutski prihvatljiva sol.

Broj ostalih patentnih zahtjeva: 17

(11) **BA/EP3458083**

(21) **E04286** (22) 2023-01-27

(26) SR

(31) 201662338483 P (32) 2016-05-18 (33) US
201762443693 P 2017-01-07 US

(96) 17726458.7 2017-05-18

(97) 2019-03-27

(51) **C07K 14/54, A61K 38/20, C12N 15/67, A61K 9/51, A61P 35/00**

(73) ModernaTX, Inc.

200 Technology Square Cambridge, MA
02139
US

(72) FREDERICK, Joshua

c/o MODERNATX, INC. 200 Technology
Square Cambridge Massachusetts 02139
US

HEWITT, Susannah

c/o MODERNATX, INC. 200 Technology
Square Cambridge Massachusetts 02139
US

BAI, Ailin

c/o MODERNATX, INC. 200 Technology
Square Cambridge Massachusetts 02139
US

HOGE, Stephen

c/o MODERNATX, INC. 200 Technology
Square Cambridge Massachusetts 02139
US

PRESNYAK, Vladimir

c/o MODERNATX, INC. 200 Technology
Square Cambridge Massachusetts 02139
US

MCFADYEN, Iain

c/o MODERNATX, INC. 200 Technology
Square Cambridge Massachusetts 02139
US

BENENATO, Kerry

c/o MODERNATX, INC. 200 Technology
Square Cambridge Massachusetts 02139
US

KUMARASINGHE, Ellalahewage Sathyajith

c/o MODERNATX, INC. 200 Technology
Square Cambridge Massachusetts 02139
US

(74) "ŽIVKO MIJATOVIĆ & PARTNERS" d.o.o.

Sarajevo

M.H. Uskufije 3, 71000 Sarajevo

BA

54) **POLINUKLEOTIDI KOJI KODIRAJU INTERLEUKIN-12 (IL12) I NJIHOVE UPOTREBE**

(57)

Kompozicija za upotrebu u postupku smanjenja veličine tumora ili inhibiranja rasta tumora kod subjekta kome je to potrebno, naznačena time što

- (a) kompozicija sadrži iRNK koja kodira IL-12 polipeptid, pri čemu iRNK sadrži otvoreni okvir čitanja ("ORF") koji kodira p40 subjedinicu interleukin 12 ("IL12B") polipeptida i p35 subjedinicu interleukin 12 ("IL12A") polipeptida,
- (b) iRNK je formulisana kao lipidna nanočestica koja sadrži katjonski lipid, fosfolipid, sterol i PEG-modifikovani lipid, i
- (c) postupak obuhvata intratumorsku primenu kod subjekta efikasne količine navedene kompozicije.
- Broj ostalih patentnih zahtjeva: 20

(11) **BA/EP3774791**

(21) **E04287** (22) 2023-01-30

(26) HR

(31) 201862650821 P (32) 2018-03-30 (33) US
201862687964 P 2018-06-21 US

(96) 19722310.0 2019-03-29

(97) 2021-02-17

(51) **C07D 413/14, A61K 31/423, A61P 37/00**

(73) Incyte Corporation
1801 Augustine Cut-Off Wilmington, DE
19803
US

(72) WU, Liangxing
1801 Augustine Cut-Off Wilmington,
Delaware 19803
US
LI, Jingwei
1801 Augustine Cut-Off Wilmington,
Delaware 19803
US
YAO, Wenqing
1801 Augustine Cut-Off Wilmington,
Delaware 19803
US

(74) "STAM" d.o.o.
Sarači 77, 71000 Sarajevo
BA

(54) **HETEROCIKLIČKI SPOJEVI KAO IMUNOMODULATORI**

(57)

Spoj, **naznačen time, da** je predstavljen Formulom (I'):

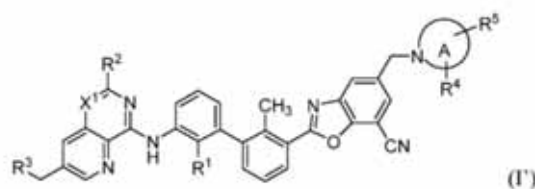

ili njegova farmaceutski prihvatljiva sol ili njegov stereoizomer, pri čemu:

prsten A je azetidini, piperidini ili piperidini;

X¹ je N;

R¹ je metil ili halogen;

R² je C₁₋₄ alkil, C₁₋₄ alkoksi, C₁₋₄ haloalkil, C₁₋₄ haloalkoksi, C₃₋₆ cikloalkil,

C₃₋₆ cikloalkil-C₁₋₂ alkil-, OH, NH₂, -NH-C₁₋₄ alkil, -N(C₁₋₄ alkil)₂, 4-6-člani heterocikloalkil ili 4-6-člani

heterocikloalkil- C_{1-2} alkil-, gdje svaki 4-6-člani heterocikloalkil i 4-6-člani heterocikloalkil- C_{1-2} alkil-ima jedan ili dva heteroatoma kao članove u prstenu, odabrane od O i N, i pri čemu je svaki C_{1-4} alkil, C_{1-4} alkoksi, C_{3-6} cikloalkil, C_{3-6} cikloalkil- C_{1-2} alkil-, -NH- C_{1-4} alkil, -N(C_{1-4} alkil)₂, 4-6-člani heterocikloalkil i 4-6-člani heterocikloalkil- C_{1-2} alkil-, od R², opcionalno supstituiran s jednim ili dva supstituenta neovisno odabrana od halogena, CN i OH;

R³ se bira od sljedećih: (R)-3-hidroksi-3-metilpirolidin-1-il, (S)-3-hidroksi-3-metilpirolidin-1-il, (R)-3-hidroksipirrolidin-1-il, (S)-3-hidroksipirrolidin-1-il, (R)-2-hidroksi-2-metil-etilamino, (S)-2-hidroksi-2-metil-etilamino, (R)-2-hidroksi-1-metil-etilamino, i (S)-2-hidroksi-1-metil-etilamino;

R⁴ je H ili C_{1-3} alkil; i

R⁵ je C(O)OH, C(O)N(CH₃)₂, C(O)NH(CH₃), ili C(O)NH(CH₂)₂C(O)OH.

Broj ostalih patentnih zahtjeva: 20

(11) **BA/EP3830132**

(21) **E04288** (22) 2023-02-02

(26) SR

(31) 18186591 (32) 2018-07-31 (33) EP
(96) 19745146.1 2019-07-30

(97) 2021-06-09

(51) **C07K 16/30, C07K 16/40, A61K 39/00**

(73) Heidelberg Pharma Research GmbH
Gregor-Mendel-Straße 22 68526 Ladenburg
DE

(72) HECHLER, Torsten
c/o Gregor-Mendel-Straße 22 68526
Ladenburg
DE
PAHL, Andreas
c/o Gregor-Mendel-Straße 22 68526
Ladenburg
DE

(74) "ŽIVKO MIJATOVIĆ & PARTNERS" d.o.o.
Sarajevo
M.H. Uskufije 3, 71000 Sarajevo
BA

(54) **HUMANIZOVANA ANTITELA PROTIV PSMA**

(57)
Humanizovano antitelo, ili njegov fragment koji se vezuje za antigen ili njegov deo koji se vezuje za antigen, koji sadrži varijabilni teški (VH) domen koji sadrži

CDR H1 sekvencu prema SEQ ID NO. 1, CDR H2 sekvencu izabranu od bilo koje od sekvenci prema SEQ ID NO. 2, SEQ ID NO. 7, SEQ ID NO. 9 i SEQ ID NO. 11, CDR H3 sekvencu prema SEQ ID NO. 3, i varijabilni laki (VL) domen koji sadrži CDR L1 sekvencu izabranu od bilo koje od sekvenci prema SEQ ID NO. 4, SEQ ID NO. 8 i SEQ ID NO. 10, CDR L2 sekvencu izabranu od bilo koje od sekvenci prema SEQ ID NO. 5 i SEQ ID NO. 12, i CDR L3 sekvencu prema SEQ ID NO. 6, ali ne sadrži kombinaciju CDR H1 sekvence prema SEQ ID NO. 1, CDR H2 sekvence prema SEQ ID NO. 2, CDR H3 sekvence prema SEQ ID NO. 3, CDR L1 sekvence prema SEQ ID NO. 4, CDR L2 sekvence prema SEQ ID NO. 5 i CDR L3 sekvence prema SEQ ID NO. 6, koji se vezuje za ekstracelularni domen membranskog antigena specifičnog za prostatu (PSMA).

Broj ostalih patentnih zahtjeva: 19

(11) **BA/EP3958717**(21) **E04289** (22) 2023-02-07

(26) BS

(31) 503842019 (32) 2019-04-26 (33) AT
(96) 20726672.7 2020-04-24

(97) 2022-03-02

(51) **A47J 42/02, A47J 42/04, A47J 42/10,
A47J 42/38**(73) Joma Kunststofftechnik GmbH
Wolfholzgasse 14-16 2345 Brunn am
Gebirge
AT(72) FRIES, Rudolf
Laabachtal 1 2572 Kaumberg
AT(74) "LINEA SERVICES" d.o.o.
Maršala Tita 29/IV, 71000 Sarajevo
BA(54) **MLINAC KOJI IMA BLOKIRNI ELEMENT**

(57)

Mlinac (1) za mlin za začine (31), naročito ručni mlin za začine (31), sa ulaznom stranom (10) za unos materijala za mljevenje i izlaznom stranom (11) za izlazak materijala za mljevenje, koji sadrži:

- rotor (3),
- stator (2), koji je u interakciji sa rotorom (3), i
- kućište (14), koje barem djelimično okružuje rotor (3) i/ili stator (2), pri čemu kućište (14) ima dio kućišta statora (15), koji je u suštini nerotirajuće spojen sa statorom (2), i dio kućišta rotora (16), koji se može rotirati u odnosu na dio kućišta statora (15), i koji je u suštini nerotirajuće spojen na rotor (3) preko spojnog elementa (19), pri čemu je spojni element (19) barem djelomično smješten u udubljenje (20) rotora (3), **naznačen time, da** su spojni element (19) i rotor (3) tarno spojeni, i da u slučaju proizvodnih varijacija rotor (3) se može odvojiti od spojnog elementa (19) i može se pomicati u smjeru ulazne strane (10), pri čemu kućište (14) na strani rotora (3) koja je okrenuta prema ulaznoj strani (10), ima blokirni element (25), koji blokira pomicanje rotora (3) u smjeru ulazne strane (10).

(11) **BA/EP3630744**(21) **E04290** (22) 2023-02-14

(26) SR

(31) 201762510213 P (32) 2017-05-23 (33) US
(96) 18806431.5 2018-05-22

(97) 2020-04-08

(51) **C07D 401/06, A61K 31/4155, A61K
31/496, C07D 403/06, C07D 403/14**(73) H. Lundbeck A/S
Ottiliavej 9 2500 Valby
DK

(72) GRICE, Cheryl A.
10835 Road to the Cure Suite 250 San
Diego California 92121
US
WIENER, John J. M.
10835 Road to the Cure Suite 250 San
Diego California 92121
US
WEBER, Olivia D.
10835 Road to the Cure Suite 250 San
Diego California 92121
US
DUNCAN, Katharine K.
10835 Road to the Cure Suite 250 San
Diego California 92121
US

(74) DRAGAN MIĆUNOVIĆ
Branilaca Sarajeva 10, 71000 Sarajevo
BA

(54) **PIRAZOL MAGL INHIBITORI**

(57)

Jedinjenje formule (1):

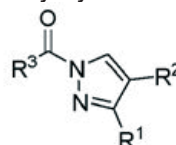

Formula (I);

u kojoj:

R¹ je -C(O)OR¹⁵ ili -C(O)NR¹⁰R¹¹;R² je H, halogen, C₁₋₆ alkil ili C₁₋₆ haloalkil;R³ je

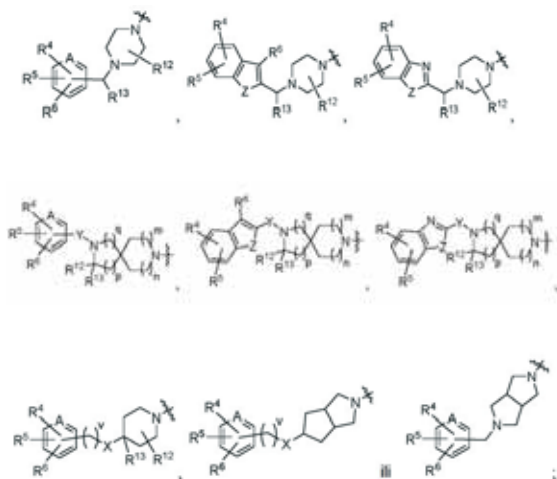

A je N ili C(H);
 X je -O-, -N(R¹⁶)- ili -CH₂N(R¹⁶)CH₂-;
 Y je -CH₂- ili -C(O)-;
 Z je -S-, -O- ili -N(R¹⁸)-;
 R⁴ je H, halogen, -OR⁷, C₁₋₆alkil, C₂₋₆alkenil, C₂₋₆alkinil, C₁₋₆haloalkil, -C(O)NR⁸R⁹, C₃₋₈cikloalkil, C₂₋₉heterocikloalkil, -C₁₋₆alkil-C₂₋₉heterocikloalkil, C₆₋₁₀aril ili C₁₋₉heteroaril, pri čemu su C₃₋₈cikloalkil, C₂₋₉heterocikloalkil, -C₁₋₆alkil-C₂₋₉heterocikloalkil, C₆₋₁₀aril ili C₁₋₉heteroaril opciono supstituisani sa 1 ili 2 R¹⁴;
 R⁵ je H, halogen, C₁₋₆alkil, C₁₋₆haloalkil, C₁₋₆haloalkoksi ili fenil;
 R⁶ je H, halogen ili C₁₋₆alkil;
 R⁷ je H, C₁₋₆alkil, C₁₋₆haloalkil, -C₁₋₆alkil-OH, C₂₋₉heterocikloalkil, C₆₋₁₀aril ili C₁₋₉heteroaril, pri čemu su C₂₋₉heterocikloalkil, C₆₋₁₀aril ili C₁₋₉heteroaril opciono supstituisani sa 1 ili 2 R¹⁴;
 svaki R⁸ i svaki R⁹ su nezavisno izabrani iz grupe koju čine H i C₁₋₆alkil; ili su R⁸ i R⁹ zajedno sa atomom azota za koji su vezani kombinovani da bi obrazovali heterocikloalkilni prsten;
 R¹⁰ i R¹¹ su svaki nezavisno H ili C₁₋₆alkil;
 R¹² je H, halogen ili C₁₋₆alkil;
 R¹³ je H ili C₁₋₆alkil;
 svaki R¹⁴ je nezavisno izabran iz grupe koju čine halogen, -OH, C₁₋₆alkil, C₁₋₆haloalkil, C₁₋₆alkoksi, -C₁₋₆alkil-OH, C₃₋₈cikloalkil, -C(O)OH, -C(O)NR⁸R⁹, -SO₂-C₁₋₆alkil i -N(R¹⁷)C(O)-C₁₋₆alkil;
 R¹⁵ je H ili C₁₋₆alkil;
 R¹⁶ je H, C₁₋₆alkil, -C(O)-C₁₋₆alkil, -C₁₋₆alkil-OH ili -CH₂CO₂H;
 R¹⁷ je H ili C₁₋₆alkil;
 R¹⁸ je H ili C₁₋₆alkil;
 v je 0 ili 1;
 n je 0 ili 1;
 m je 0 ili 1;
 p je 0, 1 ili 2; i
 q je 0, 1 ili 2;
 ili neki njegov solvat, hidrat, tautomer, N-oksidi, stereoizomer ili farmaceutski prihvatljiva so.

Broj ostalih patentnih zahtjeva: 20

(11) **BA/EP3816348**

(21) **E04321** (22) 2023-04-19

(26) BS

(31) 20190020070 (32) 2019-10-30 (33) IT
 (96) 20202692.8 2020-10-20

(97) 2021-05-05

(51) **E01B 3/28**

(73) Wegh Group S.p.A.
 Via G. Di Vittorio 87 43045 Fornovo di Taro
 (Parma)
 IT

(72) MARCHETTI, Tullio
 Via R. Pilo 2/i 24123 Bergamo
 IT
 MANZOTTI, Elia
 Via Canonica 11 24040 Pontirolo Nuovo
 (Bergamo)
 IT

(74) "MSA IP"
 Hamdije Kapidžića 12, 71000 Sarajevo
 BA

(54) **ŽELJEZNIČKI SISTEM KOJI SADRŽI ŽELJEZNIČKI PRAG**

(57)

Željeznički sistem koji sadrži:

i) željeznički prag (1) koji ima predominantno uzdužno pružanje koji sadrži:

- prvu i drugu zonu (21, 22) fiksiranja odgovarajućih dužina šine;

- prvi kanal (31) koji se proteže duž uzdužnog pružanja; pri čemu pomenuti prvi kanal (31) dijeli najmanje prvu zonu (21) fiksiranja od druge zone (22) fiksiranja; pri čemu je pomenuti prvi kanal (31) pogodan za prolazak kablova;

- treću i četvrtu zonu (23, 24) fiksiranja odgovarajućih dužina šine; pri čemu se prva i treća zona (21, 23) fiksiranja nalaze uzastopno duž uzdužnog nastavka praga (1); pri čemu se druga i četvrta zona (22, 24) fiksiranja nalaze uzastopno duž uzdužnog pružanja praga (1);

ii) prvu šinu (11) koja sadrži prvu i drugu dužinu (111, 112) uzastopne jedna u odnosu na drugu duž predominantnog pravca pružanja prve šine (11);

iii) prvo spojno sredstvo (15) prve dužine (111) sa pragom (1), pri čemu je pomenuto prvo spojno sredstvo (15) vezano za prag (1) u pomenutoj prvoj zoni (21) fiksiranja;

iv) drugo spojno sredstvo (16) druge dužine (112)

sa pragom (1), pri čemu je pomenuto drugo spojno sredstvo (16) vezano za prag (1) u pomenutoj drugoj zoni (22) fiksiranja;

v) prvi električno izolacioni spoj (13) postavljen između prve i druge dužine (111, 112), pri čemu se pomenuti prvi spoj (13) nalazi iznad praga (1);

vi) drugu šinu (12) koja sadrži treću i četvrtu dužinu (121, 122) uzastopne jedna u odnosu na drugu; pri čemu prva i treća dužina (111, 121) definišu prvi dio (101) željezničke pruge (100); pri čemu druga i četvrta dužina (112, 122) definišu, u kombinaciji, drugi dio (102) željezničke pruge (100); **naznačen time što** sistem dalje sadrži sredstva (14) za određivanje za određivanje prelaska voza duž prvog i/ili drugog dijela (101, 102) željezničke pruge (100), pomenuto sredstvo (14) za određivanje prelaska sadrži mnoštvo kablova (17) koji se pružaju u prvom kanalu (31) i koji su električno povezani dijelom na prvu dužinu (111), dijelom na drugu dužinu (112), dijelom na treću dužinu (121), a dijelom na četvrtu dužinu (122).

Broj ostalih patentnih zahtjeva: 6

(11) **BA/EP3328891**

(21) **E04322** (22) 2023-04-24

(26) HR

(31) 201562199944 P (32) 2015-07-31 (33) US
201662290861 P 2016-02-03 US

(96) 16756952.4 2016-08-01

(97) 2018-06-06

(51) **C07K 16/28, C07K 16/46**

(73) Amgen Research (Munich) GmbH
Staffelseestrasse 2 81477 München
DE

(72) RAUM, Tobias
c/o Amgen Research (Munich) GmbH
Staffelseestrasse 2 81477 Munich
DE

PENDZIALEK, Jochen
c/o Amgen Research (Munich) GmbH
Staffelseestrasse 2 81477 Munich
DE

BLUEMEL, Claudia
c/o Amgen Research (Munich) GmbH
Staffelseestrasse 2 81477 Munich
DE

BOTT, Franziska
c/o Amgen Research (Munich) GmbH
Staffelseestrasse 2 81477 Munich
DE

DAHLHOFF, Christoph
c/o Amgen Research (Munich) GmbH
Staffelseestrasse 2 81477 Munich
DE

HOFFMANN, Patrick
c/o Amgen Research (Munich) GmbH
Staffelseestrasse 2 81477 Munich
DE

NAHRWOLD, Elisabeth
c/o Amgen Research (Munich) GmbH
Staffelseestrasse 2 81477 Munich
DE

MUENZ, Markus
c/o Amgen Research (Munich) GmbH
Staffelseestrasse 2 81477 Munich
DE

BROZY, Johannes
c/o Amgen Research (Munich) GmbH
Staffelseestrasse 2 81477 Munich
DE

KUFER, Peter
c/o Amgen Research (Munich) GmbH
Staffelseestrasse 2 81477 Munich
DE

FRIEDRICH, Matthias
 c/o Amgen Research (Munich) GmbH
 Staffelseestrasse 2 81477 Munich
 DE
 RATTEL, Benno
 c/o Amgen Research (Munich) GmbH
 Staffelseestrasse 2 81477 Munich
 DE
 BOGNER, Pamela
 c/o Amgen Research (Munich) GmbH
 Staffelseestrasse 2 81477 Munich
 DE
 WOLF, Andreas
 c/o Amgen Research (Munich) GmbH
 Staffelseestrasse 2 81477 Munich
 DE
 POMPE, Cornelius
 c/o Amgen Research (Munich) GmbH
 Staffelseestrasse 2 81477 Munich
 DE

- (74) "INTELBIRO" d.o.o.
 M.H. Uskufije 3, 71000 Sarajevo
 BA
- (54) **KONSTRUKTI PROTUTIJELA ZA FLT3 I CD3**
- (57)

Konstrukt protutijela koji sadrži prvu veznu domenu koja se veže na ljudski FLT3 na površini ciljne stanice i drugu veznu domenu koja se veže na ljudski CD3 na površini T stanice, naznačen time što se prva vezna domena veže na epitop od FLT3 koji se nalazi unutar regije kao što je prikazano u SEQ ID NO: 819, pri čemu je navedeni konstrukt protutijela barem bispecifičan.

Broj ostalih patentnih zahtjeva: 19

- (11) **BA/EP3983773**
- (21) **E04323** (22) 2023-04-25
- (26) SR
- (31) 20190180254 (32) 2019-06-14 (33) EP
 (96) 20720487.6 2020-04-28
- (97) 2022-04-20
- (51) **G01L 1/24, G01K 5/48, B61L 1/02, B61L 23/04, G01 M5/00**
- (73) GTS Deutschland GmbH
 Thalesplatz 1 71254 Ditzingen
 DE
- (72) SCHICKER, Kai
 Am Wiesengrund 9 08539 Mehltheuer
 DE
 SOLLEDER, Stefan
 Karlstr. 4 70839 Gerlingen
 DE

- (74) DRAGAN MIĆUNOVIĆ
 Branilaca Sarajeva 10, 71000 Sarajevo
 BA
- (54) **ELEMENT ZA KONTROLISANJE ŠINA, POSTUPAK ZA POSTAVLJANJE ELEMENTA ZA KONTROLISANJE ŠINA I POSTUPAK ZA PROIZVODNJU ELEMENTA ZA KONTROLISANJE ŠINA**
- (57)

Element (SUE) za kontrolisanje šina sa nosačem (T), na kojem je pričvršćen senzor istezanja, određenije sa optičkim vlaknom (F) sa ugrađenom Bragovom rešetkom (FBG), pri čemu nosač (T) ima lepljiv sloj (K) za lepljenje na šinu (S) termo-aktivirajućim ili termo-otvrdnjavajućim lepkom, **naznačen time, što** lepljiv sloj (K) obuhvata grejni element (HE) sa kontaktima (KO) za primenu električne energije.

Broj ostalih patentnih zahtjeva: 16

(11) **BA/EP3288578**(21) **E04324** (22) 2023-04-27

(26) HR

(31) 201562156077P (32) 2015-05-01 (33) US

(96) 16721609.2 2016-04-29

(97) 2018-03-07

(51) **A61K 38/10, A61K 38/12, C07K 7/54, C07K 7/64**(73) Ironwood Pharmaceuticals, Inc.
100 Summer Street, Suite 2300 Boston, MA
02110
US(72) CURRIE, Mark G.
197 8th Street, PH21 Boston, MA 02129
US
SOLINGA, Robert
41 Addington Road No.3 Brookline, MA
02445
US
LEITHEISER, Christopher
51 Alton Street Arlington, MA 02474
US(74) "LINEA SERVICES" d.o.o.
Maršala Tita 29/IV, 71000 Sarajevo
BA(54) **PRIPRAVCI ZA ČIŠĆENJE
DEBELOG CRIJEVA I LIJEČENJE
GASTROINTESTINALNIH POREMEĆAJA**

(57)

Peptid ili njegova farmaceutske prihvatljiva sol,
naznačen time, da peptid sadrži aminokiselinski
slijed:(SEQ ID NO: 2) H-Ag Cys Glu Leu Cys Ag Asn Pro Ala
Cys Thr Gly Cys Tyr-NH₂;(SEQ ID NO: 3) C12-BE BK Asn Ser Ser Tyr Cys Cys Glu
Leu Cys Cys Asn Pro Ala Cys Thr Gly Cys Tyr-NH₂;(SEQ ID NO: 4) C16-BE BK Asn Ser Ser Tyr Cys Cys Glu
Leu Cys Cys Asn Pro Ala Cys Thr Gly Cys Tyr-NH₂;(SEQ ID NO: 5) C12-BE BK Asn Ser Ser Tyr Cys Cys Glu
Leu Cys Cys Asn Pro Ala Cys Thr Gly Cys Tyr-COOH;(SEQ ID NO: 6) C14-BE BK Asn Ser Ser Tyr Cys Cys Glu
Leu Cys Cys Asn Pro Ala Cys Thr Gly Cys Tyr-COOH;(SEQ ID NO: 7) C16-BE BK Asn Ser Ser Tyr Cys Cys Glu
Leu Cys Cys Asn Pro Ala Cys Thr Gly Cys Tyr-COOH;(SEQ ID NO: 8) H-Cys Ag Glu Leu Cys Cys Asn Pro Ala
Ag Thr Gly Cys Tyr-NH₂;

(SEQ ID NO: 9) H-Asn Asp Asp Ag Glu Leu Cys Val Asn

Val Ala Ag Thr Gly Cys Leu-NH₂;(SEQ ID NO: 10) H-Asn Asp Asp Cys Glu Leu Ag Val Asn
Val Ala Cys Thr Gly Ag Leu-NH₂;(SEQ ID NO: 11) C18-BE BK Asn Ser Ser Tyr Cys Cys Glu
Leu Cys Cys Asn Pro Ala Cys Thr Gly Cys Tyr-COOH;(SEQ ID NO: 12) H-Ag Cys Glu Leu Cys Ag Asn Pro Ala
Cys Thr Gly Cys-NH₂;(SEQ ID NO: 13) H-Ag Cys Glu Leu Cys Ag Asn Pro Ala
Cys Ala Gly Cys-NH₂;(SEQ ID NO: 14) H-Ag Cys Glu Phe Cys Ag Asn Pro Ala
Cys Thr Gly Cys Tyr-NH₂;(SEQ ID NO: 15) H-Ag Cys Glu (4-F)Phe Cys Ag Asn Pro
Ala Cys Thr Gly Cys-NH₂;(SEQ ID NO: 16) H-Ag Cys Glu (4-F)Phe Cys Ag Asn Pro
Ala Cys Thr Gly Cys Tyr-NH₂;(SEQ ID NO: 17) H-Ag Cys Glu (4-F)Phe Cys Ag Asn Pro
Ala Cys Thr Gly Cys (4-F)Phe-NH₂;(SEQ ID NO: 18) H-Cys Cys Glu Leu Ag Cys Asn Pro Ala
Cys Thr Gly Ag Tyr-NH₂;(SEQ ID NO: 19) H-Ag Cys Glu Phe Cys Ag Asn Pro Ala
Cys Thr Gly Cys-NH₂;(SEQ ID NO: 20) H-Ag Cys Glu Phe Cys Ag Asn Pro Ala
Cys Thr Gly Cys (4-F)Phe-NH₂;(SEQ ID NO: 21) H-Cys Cys Glu (4-F)Phe Cys Cys Asn
Pro Ala Cys Thr Gly Cys Tyr-NH₂;(SEQ ID NO: 22) H-Cys Cys Glu (4-F)Phe Cys Cys Asn
Pro Ala Cys Thr Gly Cys (4-F)Phe-NH₂;(SEQ ID NO: 23) H-Ag Cys Glu Leu Cys Ag Asn Pro Ala
Cys Thr Gly Cys (4-F)Phe-NH₂;(SEQ ID NO: 24) H-(4-F)Phe Ag Cys Glu Leu Cys Ag Asn
Pro Ala Cys Thr Gly Cys (4-F)Phe-NH₂;(SEQ ID NO: 25) H-Ag Cys Glu Leu Cys Ag Asn Pro Ala
Cys Ala Gly Cys Tyr-NH₂;(SEQ ID NO: 26) H-Ag Cys Glu Leu Cys Ag Asn Pro Ala
Cys Tyr Gly Cys Tyr-NH₂;(SEQ ID NO: 27) H-Ag Cys Glu Leu Cys Ag Asn Pro Ala
Cys Phe Gly Cys Tyr-NH₂;(SEQ ID NO: 28) H-Ag Cys Glu Leu Cys Ag Asn Pro Ala
Cys (4-F)Phe Gly Cys Tyr-NH₂;(SEQ ID NO: 29) H-Ag Cys Glu Leu Cys Ag Asn Pro Ala
Cys Thr Gly Cys Leu-NH₂;(SEQ ID NO: 30) H-Ag Cys Glu Leu Cys Ag Asn Pro Ala
Cys Thr Gly Cys Cha-NH₂;(SEQ ID NO: 31) H-Ag Cys Glu Cha Cys Ag Asn Pro Ala
Cys Thr Gly Cys Tyr-NH₂;(SEQ ID NO: 32) H-Ag Cys Glu Leu Cys Ag Asn Pro Ala
Cys Thr Gly Cys D-Tyr-NH₂;(SEQ ID NO: 33) H-Ag Pen Glu Leu Cys Ag Asn Pro Ala
Pen Thr Gly Cys Tyr-NH₂;(SEQ ID NO: 34) H-Ag Cys Glu Leu Cys Ag Asn Pro Ala
Cys Thr Gly Cys Leu Asn-NH₂;(SEQ ID NO: 35) H-Ag Cys Glu Leu Cys Ag Asn Pro Ala
Cys Thr Gly Cys Tyr Asn-NH₂;(SEQ ID NO: 36) H-Asp Ag Cys Glu Leu Cys Ag Asn Pro
Ala Cys Thr Gly Cys Tyr-NH₂;

(SEQ ID NO: 37) H-Ile Asp Ag Cys Glu Leu Cys Ag Asn Pro Ala Cys Thr Gly Cys Tyr-NH₂;
(SEQ ID NO: 38) H-Ag Cys Glu Leu Cys Ag Asn OH-Pro Ala Cys Thr Gly Cys Tyr-NH₂;
(SEQ ID NO: 39) H-Ag Cys Glu Leu Cys Ag Asn OH-Pro Ala Cys Tyr Gly Cys-NH₂;
(SEQ ID NO: 40) H-Ag Cys Glu Leu Pen Ag Asn Pro Ala Cys Thr Gly Pen Tyr-NH₂;
(SEQ ID NO: 41) H-Ag Cys Glu Leu Pen Ag Asn Pro Ala Cys Thr Gly Pen Tyr-NH₂;
(SEQ ID NO: 42) H-Ag Cys Glu Leu Cys Ag Asn Pro Ala Cys Tyr Gly Cys Nme-Tyr-NH₂;
(SEQ ID NO: 43) H-Ag Cys Glu Leu Cys Ag Asn Pro Ala Cys Tyr Gly Cys-COOH;
(SEQ ID NO: 44) H-Ag Cys Glu Leu Cys Ag Asn Pro Ala Cys Cha Gly Cys Tyr-NH₂;
(SEQ ID NO: 45) H-Ag Cys Glu Leu Cys Ag Asn Leu Ala Cys Thr Gly Cys Tyr-NH₂;
(SEQ ID NO: 46) H-Ag Cys Glu Leu Cys Ag Asn Sar Ala Cys Thr Gly Cys Tyr-NH₂;
(SEQ ID NO: 47) H-Ag Cys Glu Leu Cys Ag Asn Val Ala Cys Thr Gly Cys Tyr-NH₂;
(SEQ ID NO: 48) H-Ag Cys Glu Leu Cys Ag Asn Pro Ala Cys Tyr Gly Cys Nme-Tyr-NH₂;
(SEQ ID NO: 49) H-Ag Cys Glu Leu Cys Ag Leu Pro Ala Cys Tyr Gly Cys-COOH;
(SEQ ID NO: 50) H-Ag Cys Asp Leu Cys Ag Asn Pro Ala Cys Tyr Gly Cys-COOH;
(SEQ ID NO: 51) H-Ag Cys Ser Leu Cys Ag Asn Pro Ala Cys Tyr Gly Cys-COOH;
(SEQ ID NO: 52) H-Ag Cys Thr Leu Cys Ag Asn Pro Ala Cys Tyr Gly Cys-COOH;
(SEQ ID NO: 53) H-Hag Cys Glu Leu Cys Hag Asn Pro Ala Cys Thr Gly Cys Tyr-NH₂;
(SEQ ID NO: 54) H-Ag Cys Gln Leu Cys Ag Asn Pro Ala Cys Tyr Gly Cys-COOH;
(SEQ ID NO: 55) H-Ag Cys Glu Leu Cys Ag Leu Pro Ala Cys Thr Gly Cys Tyr-NH₂;
(SEQ ID NO: 56) Pent-Cys Glu Leu Cys Ag Asn Pro Ala Cys Tyr Gly Cys Tyr-NH₂;
(SEQ ID NO: 57) H-Cys Cys Glu Leu Cys Ag Asn Pro Ala Cys Tyr Gly Ag-COOH;
(SEQ ID NO: 58) Pent-Cys Glu Leu Cys Ag Asn Pro Ala Cys Tyr Gly Cys-COOH;
(SEQ ID NO: 59) H-Hag Cys Glu Leu Cys Hag Asn Pro Ala Cys Tyr Gly Cys-COOH;
(SEQ ID NO: 60) H-Ag Cys Glu Leu Cys Ag Asn Val Ala Cys Tyr Gly Cys Tyr-NH₂;
(SEQ ID NO: 61) H-Ag Cys Glu Leu Cys Ag Asn Val Ala Cys Tyr Gly Cys-COOH;
(SEQ ID NO: 62) H-Cys Cth Glu Leu Cys Cys Asn Pro Ala Cys Tyr Gly Cys Tyr-NH₂;
(SEQ ID NO: 63) H-Cth Cys Glu Leu Cys Cys Asn Pro Ala Cys Tyr Gly Cys Tyr-NH₂;
(SEQ ID NO: 64) H-Cth Cys Glu Leu Cys Cys Asn Pro Ala

Cys Tyr Gly Cys-COOH;
(SEQ ID NO: 65) H-Cys Cth Glu Leu Cys Cys Asn Val Ala Cys Tyr Gly Cys Tyr-NH₂;
(SEQ ID NO: 66) H-Cys Cth Glu Leu Cys Cys Asn Val Ala Cys Thr Gly Cys Tyr-NH₂;
(SEQ ID NO: 67) Ac-Cys Cth Glu Leu Cys Cys Asn Val Ala Cys Thr Gly Cys Tyr-NH₂;
(SEQ ID NO: 68) Ac-Cys Cth Glu Leu Cys Cys Asn Pro Ala Cys Tyr Gly Cys Tyr-NH₂;
(SEQ ID NO: 69) Ac-Cys Cth Glu Leu Cys Cys Asn Val Ala Cys Tyr Gly Cys-COOH;
(SEQ ID NO: 70) H-Cys Cth Glu Leu Cys Cys Asn Val Ala Cys Tyr Gly Cys-COOH;
(SEQ ID NO: 71) Ac-Cys Cth Glu Leu Cys Cys Asn Pro Ala Cys Tyr Gly Cys-COOH;
(SEQ ID NO: 72) H-Cys Cys Glu Leu Cys Asn Val Ala Cth Tyr Gly Cys-COOH;
(SEQ ID NO: 73) H-Cys Cys Glu Leu Cys Cys Asn Val Ala Cth Tyr Gly Cys Tyr-NH₂;
(SEQ ID NO: 74) H-Cys Cys Glu Leu Cys Cth Asn Val Ala Cth Thr Gly Cys Tyr-NH₂;
(SEQ ID NO: 75) H-Cys Cys Glu Leu Cys Cth Asn Val Ala Cys Tyr Gly Cys-COOH;
(SEQ ID NO: 76) H-Cys Cys Glu Leu Cys Cth Asn Val Ala Cys Tyr Gly Cys Tyr-NH₂;
(SEQ ID NO: 77) H-Cys Cys Glu Leu Cys Cth Asn Val Ala Cys Thr Gly Cys Tyr-NH₂;
(SEQ ID NO: 78) 4-Mepip-Cys Cth Glu Leu Cys Cys Asn Val Ala Cys Tyr Gly Cys-COOH;
(SEQ ID NO: 79) H-Cys Cth Glu Leu Cys Cys Asn Val Ala Cys Thr Gly Cys-COOH;
(SEQ ID NO: 80) H-Cys Cth Glu Leu Cys Cys Asn Val Ala Cys Thr Gly Cys-NH₂;
(SEQ ID NO: 81) H-Cys Cth Glu Leu Cys Cys Asn Val Ala Cys Phe Gly Cys-COOH;
(SEQ ID NO: 82) H-Ag Ag Glu Leu Ag Ag Asn Pro Ala Ag Thr Gly Ag Tyr-COOH;
(SEQ ID NO: 83) H-Cys Cth Glu Leu Cys Cys Asn Ala Ala Cys Thr Gly Cys Tyr-NH₂;
(SEQ ID NO: 84) H-Asp Cys Glu Leu Cys Dpr Asn Val Ala Cys Thr Gly Cys Tyr-NH₂;
(SEQ ID NO: 85) H-Cys Cth Glu Leu Cys Cys Asn Val Ala Cys Ser Gly Cys Tyr-NH₂;
(SEQ ID NO: 86) H-Cth Glu Leu Cys Ag Asn Val Ala Cys Thr Gly Cys Tyr-NH₂;
(SEQ ID NO: 87) H-Ag Cys Glu Leu Cys Ag Asn Val Ala Cys Thr Gly Cys Tyr-NH₂;
(SEQ ID NO: 88) H-Ag Cys Glu Leu Cys Ag Asn Pro Ala Cys Thr Gly Cys Tyr-NH₂;
(SEQ ID NO: 89) H-Cth Cys Glu Leu Cys Cys Asn Val Ala Cys Thr Gly Cys-COOH;
(SEQ ID NO: 90) H-Cth Cys Glu Leu Cys Cys Asn Val Ala Cys Thr Gly Cys Tyr-NH₂;
(SEQ ID NO: 91) H-Cth Cys Glu Leu Cys Cys Asn Val Ala Cys Tyr Gly Cys Tyr-NH₂; ili

(SEQ ID NO: 92) H-Cys Cys Glu Leu Cys Cys Asn Val Ala Cth Tyr Gly Cys-COOH;

pri čemu Ag je alilglicin; BE je glutaminska kiselina, gdje bočni lanac karboksilne kiseline formira peptidnu vezu;

BK je lizin, gdje bočni lanac amina formira peptidnu vezu; (4-F)Phe je 4-fluorofenilalanin; Cha je cikloheksilalanin; Pen je penicilamin; OH-Pro je hidrokisprolin; Nme-Tyr je N-metil tirozin; Sar je sarkozin; Hag je alilglicin s reduciranom dikarba vezom; Cth je cistationin; 4-Mepip je 1-metil-piperidin-4-karboksilna kiselina; Dpr je diaminopropionska kiselina; i pri čemu Ac- označava acetilirani N-završetak; Pent- označava N-završetak pokriven s pentenskom kiselinom; C12- označava N-završetak pokriven sa C12 alkil karboksilnom kiselinom; C14- označava N-završetak pokriven sa C14 alkil karboksilnom kiselinom;

C16- označava N-završetak pokriven sa C16 alkil karboksilnom kiselinom;

C18- označava N-završetak pokriven sa C18 alkil karboksilnom kiselinom;

H- označava nemodificirani N-završetak; -NH₂ označava amidirani C-završetak; i

-COOH označava nemodificirani C-završetak.

Broj ostalih patentnih zahtjeva: 13

(11) **BA/EP3840731**

(21) **E04325** (22) 2023-04-28

(26) SR

(31) 20190002857 (32) 2019-02-27 (33) IT
(96) 20707328.9 2020-02-26

(97) 2021-06-30

(51) **A61J 3/02, A23L 29/30, A23P 10/10, A61J 1/00, A23P 10/40, A61J 7/00, A61K 9/16**

(73) NTC S.r.l.

Via Luigi Razza, 3 20124 Milano
IT

(72) MARCELLONI, Luciano

c/o NTC S.R.L. Via Luigi Razza, 3 20124
Milano

IT

BERTOCCHI, Federico

c/o NTC S.R.L. Via Luigi Razza, 3 20124
Milano

IT

(74) "PETOŠEVIĆ" d.o.o. Sarajevo

Blažujski drum 2C 71210 Ilidža
BA

(54) **NAČIN PUNJENJA POSUDE PRAHOM**

(57)

Postupak za punjenje posude kompozicijom koja sadrži ili se, alternativno, sastoji od manitola u obliku praha;

pri čemu dati postupak obuhvata sledeće korake:

a) razbijanje koherentne mase manitola u prahu, tako da se dobije razbijena masa od navedene koherentne mase;

b) punjenje većeg broja posuda razbijenom masom iz koraka a);

pri čemu korak a) obuhvata razbijanje izvedeno centrifugalnom silom koja deluje kroz sito centrifugalnog bubnja, i pri čemu je nasipna gustina koherentne mase manja od nasipne gustine razbijene mase.

Broj ostalih patentnih zahtjeva: 8

(11) **BA/EP3313849**(21) **E04326** (22) 2023-04-28

(26) SR

(31) 1555753 (32) 2015-06-23 (33) FR
(96) 16731155.4 2016-06-22

(97) 2018-05-02

(51) **C07D 495/04, A61K 31/519, A61P 35/00, A61P 37/00**(73) Les Laboratoires Servier
35, Rue de Verdun 92284 Suresnes
FR
Vernalis (R&D) Limited
Granta Park Cambridge CB21 6GB
GB(72) SZLÁVIK, Zoltán
Költö utca 2-4 D/2 1121 Budapest
HU

PACZAL, Attila

Örjázat u. 95. H-1158 Budapest

HU

BÁLINT, Balázs

Lehel utca 18 2151 Fót

HU

KOTSCHY, András

Álmos Vezér u.4 2045 Törökbálint

HU

CHANRION, Maïa

14 rue de la Galiote Apt D441 92130 Issy

Les Moulineaux

FR

GENESTE, Olivier

Bâtiment A 17 rue Crevel Duval 92500 Rueil

Malmaison

FR

DAVIDSON, James Edward Paul

2 Granta Terrace Great Shelford Cambridge

Cambridgeshire CB22 5DJ

GB

MURRAY, James Brooke

21 Parsonage Way Linton Cambridgeshire

CB21 4YL

GB

SIPOS, Szabolcs

Röppentyü utca 21-23. A épület 3/10

H-1139 Budapest

HU

PROSZENYÁK, Ágnes

Naszád utca 20 1037 Budapest

HU

(74) "ŽIVKO MIJATOVIĆ & PARTNERS" d.o.o.
Sarajevo

M.H. Uskufije 3, 71000 Sarajevo

BA

(54) **NOVI DERIVATI HIDROKSIKISELINA,
POSTUPAK ZA NJIHOVO DOBIJANJE I
FARMACEUTSKE KOMPOZICIJE KOJE
IH SADRŽE**

(57)

Jedinjenje formule (I):

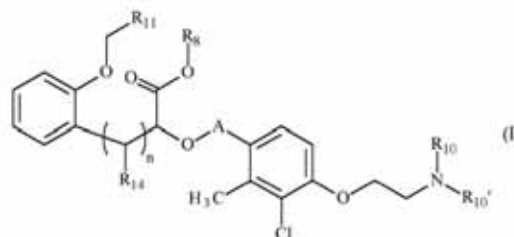

gde:

· A predstavlja grupu

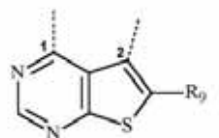

u kojoj 1 je vezan za atom kiseonika i 2 je vezan za fenilni prsten,

- R_8 predstavlja atom vodonika, opciono supstituisanu linearnu ili razgranatu (C_1 - C_8)alkil grupu, $-CHR_aR_b$ grupu, ili heteroarilalkil(C_1 - C_6) grupu,
- R_9 predstavlja 4-fluorofenil grupu,
- R_{10} i R_{10}' predstavljaju metil grupu, ili supstituente para (R_{10} , R_{10}') koji zajedno obrazuju 4-metil-piperazinil grupu ili 4-etil-piperazinil grupu,
- R_{11} predstavlja $-Cy_5-Cy_6$,
- R_{14} predstavlja atom vodonika, hidroksi grupu, ili hidroksi(C_1 - C_6)alkil grupu,
- R_a predstavlja atom vodonika ili linearnu ili razgranatu (C_1 - C_6)alkil grupu,
- R_b predstavlja $-O-C(O)-O-R_c$ grupu, $-O-C(O)-NR_cR_c'$ grupu, ili $-O-P(O)(OR_c)_2$ grupu,
- R_c i R_c' nezavisno jedan od drugog predstavljaju atom vodonika, linearnu ili razgranatu (C_1 - C_8)alkil grupu, cikloalkil grupu, (C_1 - C_6)alkoksi(C_1 - C_6)alkil grupu, (C_1 - C_6)alkoksikarbonil(C_1 - C_6)alkil grupu, ili supstituenti para (R_c , R_c') koji formiraju zajedno sa atomom azota koji ih nosi nearomatični prsten koji sadrži od 5 do 7 članova prstena, koji mogu sadržati pored atoma azota od 1 do 3 heteroatoma koji su izabrani od kiseonika i azota, podrazumeva se da navedeni azot može biti supstituisan grupom koja predstavlja linearnu ili razgranatu (C_1 - C_6)alkil grupu,

- Cy_5 predstavlja heteroarilnu grupu,
- Cy_6 predstavlja

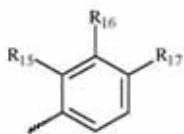

ili Cy_6 predstavlja heteroarilnu grupu koja je supstituisana grupom koja je odabrana iz $-O-P(O)(OR_{20})_2$; $-O-P(O)(O)_2$; $-(CH_2)_p-O-(CHR_{18}-CHR_{19}-O)_q-R_{20}$; hidroksi; hidroksi(C_1-C_6)alkil; $-(CH_2)_r-Y-(CH_2)_s$ -heterocikloalkil; ili $-Y-(CH_2)_q-NR_{21}R_{21}'$,

- R_{15} predstavlja atom vodonika; $-(CH_2)_p-O-(CHR_{18}-CHR_{19}-O)_q-R_{20}$ grupu; linearnu ili razgranatu (C_1-C_6)alkoksi(C_1-C_6)alkil grupu; $-Y-(CH_2)_q-NR_{21}R_{21}'$ grupu; ili $-(CH_2)_r-Y-(CH_2)_s$ -heterocikloalkil grupu,

- R_{16} predstavlja atom vodonika; hidroksi grupu; hidroksi(C_1-C_6)alkil grupu; $-(CH_2)_r-Y-(CH_2)_s$ -heterocikloalkil grupu; $(CH_2)_r-Y-X-O-P(O)(OR_{20})_2$ grupu; $-O-P(O)(O)_2$ grupu; $-(CH_2)_p-O-(CHR_{18}-CHR_{19}-O)_q-R_{20}$ grupu; $-(CH_2)_p-O-C(O)-NR_{22}R_{23}$ grupu; ili $-Y-(CH_2)_q-NR_{21}R_{21}'$ grupu,

- R_{17} predstavlja atom vodonika; $-(CH_2)_p-O-(CHR_{18}-CHR_{19}-O)_q-R_{20}$ grupu; $-O-P(O)(OR_{20})_2$ grupu; $-O-P(O)(O)_2$ grupu; hidroksi grupu; hidroksi(C_1-C_6)alkil grupu; $-(CH_2)_r-Y-(CH_2)_s$ -heterocikloalkil grupu; $-Y-(CH_2)_q-NR_{21}R_{21}'$ grupu; ili aldonsku kiselinu,

- X predstavlja $-(CH_2)_s$ -grupu ili $-C(O)$ -grupu,

- Y predstavlja vezu ili atom kiseonika,

- R_{18} predstavlja atom vodonika ili (C_1-C_6)alkoksi(C_1-C_6)alkil grupu,

- R_{19} predstavlja atom vodonika ili hidroksi(C_1-C_6)alkil grupu,

- R_{20} predstavlja atom vodonika ili linearnu ili razgranatu (C_1-C_6)alkil grupu,

- R_{21} i R_{21}' nezavisno jedan od drugog predstavljaju atom vodonika, linearnu ili razgranatu (C_1-C_6)alkil grupu, ili hidroksi(C_1-C_6)alkil grupu, ili supstituenti para (R_{21} , R_{21}') koji formiraju zajedno sa atomom azota koji ih nosi aromatični ili nearomatični prsten koji sadrži od 5 do 7 članova prstena, koji mogu sadržati pored atoma azota od 1 do 3 heteroatoma koji su odabrani iz kiseonika, sumpora i azota, podrazumeva se da dobijeni prsten može biti supstituisan grupom koja je predstavljena atomom vodonika ili linearnom ili razgranatom (C_1-C_6)alkil grupom,

- R_{22} predstavlja (C_1-C_6)alkoksi(C_1-C_6)alkil grupu, $-(CH_2)_p-NR_{24}R_{24}'$ grupu, ili $-(CH_2)_p-O-(CHR_{18}-CHR_{19}-O)_q-R_{20}$ grupu,

- R_{23} predstavlja atom vodonika ili (C_1-C_6)alkoksi(C_1-C_6)alkil grupu, ili supstituenti para (R_{22} , R_{23}) koji formiraju zajedno sa atomom azota koji ih nosi aromatični ili nearomatični prsten koji sadrži od

5 do 18 članova prstena, koji mogu sadržati pored atoma azota od 1 do 5 heteroatoma koji su odabrani iz kiseonika, sumpora i azota, podrazumeva se da dobijeni prsten može biti supstituisan grupom koja je predstavljena atomom vodonika ili linearnom ili razgranatom (C_1-C_6)alkil grupom ili heterocikloalkil grupom,

- R_{24} i R_{24}' nezavisno jedan od drugog predstavljaju atom vodonika ili linearnu ili razgranatu (C_1-C_6)alkil grupu, ili supstituenti para (R_{24} , R_{24}')

koji formiraju zajedno sa atomom azota koji ih nosi aromatični ili nearomatični prsten koji sadrži od 5 do 7 članova prstena, koji mogu sadržati pored atoma azota od jedan do 3 heteroatoma koji su odabrani iz kiseonika, sumpora i azota, podrazumeva se da dobijeni prsten može biti supstituisan grupom koja je predstavljena atomom vodonika ili linearnom ili razgranatom (C_1-C_6)alkil grupom,

- n je ceo broj jednak 1,
- p je ceo broj jednak 0, 1 ili 2,
- q je ceo broj jednak 1, 2, 3 ili 4,
- r i s su nezavisno celi brojevi jednaki 0 ili 1,

pod uslovom da R_{15} , R_{16} and R_{17} ne mogu predstavljati zajedno atom vodonika i R_{15} ne može predstavljati metoksietoksi grupu, podrazumeva se da:

–"aril" označava fenil, naftil, bifenil, indanil ili indenil grupu,

–"heteroaril" označava bilo koju mono-ili bi-cikličnu grupu koja sadrži od 5 do 10 članova prstena, koji imaju bar jedan aromatični ostatak i sadrži od 1 do 3 heteroatoma koji su odabrani iz kiseonika, sumpora i azota,

–"cikloalkil" označava bilo koju mono-ili bi-cikličnu nearomatičnu karbocikličnu grupu koja sadrži od 3 do 10 članova prstena,

–"heterocikloalkil" označava bilo koju mono-ili bi-cikličnu nearomatičnu karbocikličnu grupu koja sadrži od 3 do 10 članova prstena, i sadrži od 1 do 3 heteroatoma koji su odabrani iz kiseonika, sumpora i azota, koji mogu uključiti spojene, premošćene ili spiro sisteme prstena,

što je moguće za aril, heteroaril, cikloalkil ili heterocikloalkil grupe na taj način definisane i alkil, alkenil, alkinil, alkoksi grupe, da budu supstituisane sa 1 do 5 grupa koje su odabrane iz po potrebi supstituisanog linearnog ili razgranatog (C_1-C_6)alkila, po potrebi supstituisane linearne ili razgranate (C_2-C_6)alkenil grupe, po potrebi supstituisane linearne ili razgranate (C_2-C_6)alkinil grupe, po potrebi supstituisane linearne ili razgranate (C_1-C_6)alkoksi, po potrebi supstituisane (C_1-C_6)alkil-S-, hidroksi, okso (ili N-oksid gde odgovara), nitro, cijano, $-C(O)-OR'$, $-O-C(O)-R'$, $-C(O)-NR'R''$, $-NR'R''$, $-(C=NR')-OR''$, linearne ili razgranate (C_1-C_6)polihaloalkil, trifluorometoksi, ili

halogen, podrazumeva se da R' i R'' nezavisno jedan od drugog predstavljaju atom vodonika ili po potrebi supstituisanu linearnu ili razgranatu (C₁-C₆)alkil grupu, i podrazumeva se da jedan ili više ugljenikovih atoma prethodnih mogućih supstituenata, mogu biti deuterisani, njihovi enantiomeri, diastereoizomeri i atropizomeri, i njihove adicione soli sa farmaceutski prihvatljivom kiselinom ili bazom.

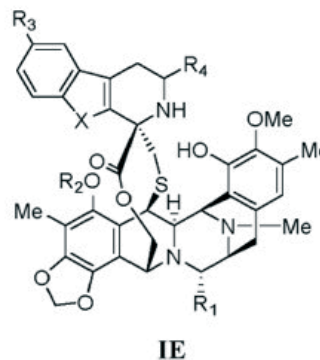

pri čemu:

X je -NH- ili -O-;

R₁ je -OH ili -CN;

R₂ je -C(=O)R^a grupa;

R₃ je vodonik ili -OR^b grupa;

R₄ je odabrano od -CH₂NH₂ i -CH₂NHProt^{NH};

R^a je odabrano od vodonika, supstituisanog ili nesupstituisanog C₁-C₁₂ alkila, supstituisanog ili nesupstituisanog C₂-C₁₂ alkenila, i supstituisanog ili nesupstituisanog C₂-C₁₂ alkinila;

R^b je odabrano od supstituisanog ili nesupstituisanog C₁-C₁₂ alkila, supstituisanog ili nesupstituisanog C₂-C₁₂ alkenila i supstituisanog ili nesupstituisanog C₂-C₁₂ alkinila; i Prot^{NH} je zaštitna grupa za amino.

Broj ostalih patentnih zahtjeva: 22

(11) **BA/EP4047002**

(21) **E04327** (22) 2023-04-26

(26) BS

(31) 20170382228 (32) 2017-04-27 (33) EP
20170382497 2017-07-26 EP

(96) 22166571.4 2018-04-27

(97) 2022-08-24

(51) **C07D515/22, A61P35/00, A61K31/4995**

(73) Pharma Mar, S.A.

Polígono Industrial La Mina, Avda. de los Reyes, 1 Colmenar Viejo, 28770 Madrid ES

(72) CUEVAS MARCHANTE, María del Carmen
28770 Madrid

ES

FRANCESCH SOLLOSO, Andrés

28770 Madrid

ES

MARTINEZ BARRASA, Valentin

28770 Colmenar Viejo

ES

(74) "MSA IP"

Hamdije Kapidžića 12, 71000 Sarajevo

BA

(54) **ANTITUMORSKA JEDINJENJA**

(57)

Jedinjenje sa formulom **IE**, ili njegova farmaceutski prihvatljiva so ili estar:

Broj ostalih patentnih zahtjeva: 23

(11) BA/EP3689380(21) **E04328** (22) 2023-05-03

(26) SR

(31) 20150382042 (32) 2015-02-06 (33) EP
(96) 20163569.5 2016-02-05

(97) 2020-08-05

(51) **A61K 9/48, A61K 47/14, A61K 31/047, A61P 1/00, A61P 1/04, A61P 3/02, A61P 3/12, A61P 3/14, A61P 5/18, A61P 7/00, A61P 13/12, A61P 19/00, A61P 19/02, A61P 19/08, A61P 19/10, A61P 43/00**

(73) FAES FARMA, S.A.

Autonomía, 10 48940 Leioa - Vizcaya
ES

(72) SUÑÉ NEGRE, Josep María

Universitat De Barcelona, Facultat de
Farmàcia Juan XXIII, s/n, Edificio A,
Escalera A, planta baja E-08028 Barcelona,
Cataluña
ES

ORTEGA AZPITARTE, Ignacio

Faes Farma, S.A, Autonomía, 10 E-48940
Leioa, Vizcaya
ES

DEL ARENAL BARRIOS, Pepa

Faes Farma, S.A., Autonomía, 10 E-48940
Leioa, Vizcaya
ES

HERNÁNDEZ HERRERO, Gonzalo

Faes Farma, S.A., Autonomía, 10 E-48940
Leioa, Vizcaya
ES

(74) "LINEA SERVICES" d.o.o.

Maršala Tita 29/IV, 71000 Sarajevo
BA**(54) MEKE KAPSULE KALCIFEDIOLA**

(57)

Meka kapsula koja sadrži:

a) omotač meke kapsule, pri čemu omotač meke kapsule sadrži:

- 40 do 80 mas.% želatina,

- 10 do 30 mas.% plastifikatora glicerola, i

- 5 do 15 mas.% plastifikatora sorbitola,

količine po masi su izražene u odnosu na ukupnu masu omotača meke kapsule; i

b) farmaceutsku kompoziciju koja sadrži:

- kalcifediol,

- uljanu komponentu izabranu iz grupe koja se sastoji

od triglicerida srednjeg lanca, izopropil miristrata, C₁₄-C₁₈ alkil alkohola, C₁₄-C₁₈ alkenil alkohola, lanolin alkohola i njihovih smeša, i

- farmaceutski prihvatljiv organski rastvarač izabran iz grupe koja se sastoji od etanola, izopropanola, propilen glikola, polietilen glikola, benzil alkohola i njihovih smeša;

pri čemu omotač meke kapsule inkapsulira farmaceutsku kompoziciju i gde pomenuta farmaceutska kompozicija je lišena voska, pri čemu su voskovi iz klase hemijskih jedinjenja koja su plastična na temperaturama blizu sobne, koja se tope iznad 45 °C da se dobije tečnost niskog viskoziteta.

Broj ostalih patentnih zahtjeva: 14

(11) **BA/EP3728254**

(21) **E04329** (22) 2023-05-03

(26) SR

(31) 17209865 (32) 2017-12-21 (33) EP

(96) 18830816.7 2018-12-20

(97) 2020-10-28

(51) **C07D 471/04, C07D 453/02, C07D 519/00, A61P 35/00, A61K 31/519**

(73) Boehringer Ingelheim International GmbH
Binger Strasse 173 55216 Ingelheim am
Rhein
DE

(72) RAMHARTER, Juergen
Boehringer Ingelheim International GmbH,
Corporate Patents, Binger Strasse 173
55216 INGELHEIM AM RHEIN
DE

KOFINK, Christiane

Boehringer Ingelheim International GmbH,
Corporate Patents, Binger Strasse 173
55216 INGELHEIM AM RHEIN
DE

STADTMUELLER, Heinz

Boehringer Ingelheim International GmbH,
Corporate Patents, Binger Strasse 173
55216 INGELHEIM AM RHEIN
DE

WUNBERG, Tobias

Boehringer Ingelheim International GmbH,
Corporate Patents, Binger Strasse 173
55216 INGELHEIM AM RHEIN
DE

HOFMANN, Marco Hans

Boehringer Ingelheim International GmbH,
Corporate Patents, Binger Strasse 173
55216 INGELHEIM AM RHEIN
DE

BAUM, Anke

Boehringer Ingelheim International GmbH,
Corporate Patents, Binger Strasse 173
55216 INGELHEIM AM RHEIN
DE

GMACHL, Michael

Boehringer Ingelheim International GmbH,
Corporate Patents, Binger Strasse 173
55216 INGELHEIM AM RHEIN
DE

RUDOLPH, Dorothea Ingrid

Boehringer Ingelheim International GmbH,
Corporate Patents, Binger Strasse 173
55216 INGELHEIM AM RHEIN

DE

SAVARESE, Fabio

Boehringer Ingelheim International GmbH,
Corporate Patents, Binger Strasse 173
55216 INGELHEIM AM RHEIN

DE

OSTERMEIER, Markus

Boehringer Ingelheim International GmbH,
Corporate Patents, Binger Strasse 173
55216 INGELHEIM AM RHEIN

DE

FRANK, Markus

Boehringer Ingelheim International GmbH,
Corporate Patents, Binger Strasse 173
55216 INGELHEIM AM RHEIN

DE

GILLE, Annika

Boehringer Ingelheim International GmbH,
Corporate Patents, Binger Strasse 173
55216 INGELHEIM AM RHEIN

DE

GOEPPER, Stefan

Boehringer Ingelheim International GmbH,
Corporate Patents, Binger Strasse 173
55216 INGELHEIM AM RHEIN

DE

SANTAGOSTINO, Marco

Boehringer Ingelheim International GmbH,
Corporate Patents, Binger Strasse 173
55216 INGELHEIM AM RHEIN

DE

WIPPICH, Julian

Boehringer Ingelheim International GmbH,
Corporate Patents, Binger Strasse 173
55216 INGELHEIM AM RHEIN

DE

(74) "LINEA SERVICES" d.o.o.

Maršala Tita 29/IV, 71000 Sarajevo
BA

(54) **BENZILAMINO SUPSTITUISANI
PIRIDOPIRIMIDINONI I DERIVATI KAO
SOS1 INHIBITORI**

(57)

Jedinjenje formule (I)

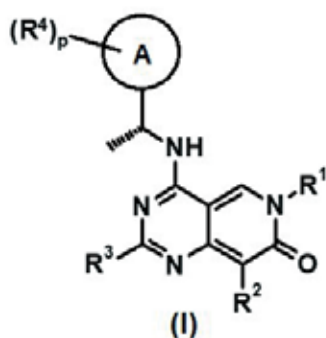

pri čemu

R¹ je **R^{a1}**;

R^{a1} je odabran između grupe koja se sastoji od C₁₋₆ alkil, C₁₋₆ haloalkil, C₂₋₆ alkenil, C₂₋₆ alkinil, C₃₋₁₀ cikloalkil, C₄₋₁₀ cikloalkenil, 3-10 člani heterociklil, C₆₋₁₀ aril i 5-10 člani heteroaril, pri čemu C₁₋₆ alkil, C₁₋₆ haloalkil, C₂₋₆ alkenil, C₂₋₆ alkinil, C₃₋₁₀ cikloalkil, C₄₋₁₀ cikloalkenil, 3-10 člani heterociklil, C₆₋₁₀ aril i 5-10 člani heteroaril su svi opciono supstituisani sa jednim ili više, identičnih ili različitih **R^{b1}** i/ili **R^{c1}**;

svaki **R^{b1}** je nezavisno odabran između grupe koja se sastoji od -OR^{c1}, -NR^{c1}R^{c1}, halogen, -CN, -C(O)R^{c1}, -C(O)OR^{c1}, -C(O)NR^{c1}R^{c1}, -S(O)₂R^{c1}, -S(O)₂NR^{c1}R^{c1}, -NHC(O)R^{c1}, -N(C₁₋₄ alkil)C(O)R^{c1}, -NHC(O)OR^{c1} i -N(C₁₋₄ alkil)C(O)OR^{c1};

svaki **R^{c1}** je nezavisno odabran između grupe koja se sastoji od vodonika, C₁₋₆ alkil, C₁₋₆ haloalkil, C₂₋₆ alkenil, C₂₋₆ alkinil, C₃₋₁₀ cikloalkil, C₄₋₁₀ cikloalkenil, 3-10 člani heterociklil, C₆₋₁₀ aril i 5-10 člani heteroaril, pri čemu C₁₋₆ alkil, C₁₋₆ haloalkil, C₂₋₆ alkenil, C₂₋₆ alkinil, C₃₋₁₀ cikloalkil, C₄₋₁₀ cikloalkenil, 3-10 člani heterociklil, C₆₋₁₀ aril i 5-10 člani heteroaril su svi opciono supstituisani sa jednim ili više, identičnih ili različitih **R^{d1}** i/ili **R^{e1}**;

svaki **R^{d1}** je nezavisno odabran između grupe koja se sastoji od -OR^{e1}, -NR^{e1}R^{e1}, halogen, -CN, -C(O)R^{e1}, -C(O)OR^{e1}, -C(O)NR^{e1}R^{e1}, -S(O)₂R^{e1}, -S(O)₂NR^{e1}R^{e1}, -NHC(O)R^{e1}, -N(C₁₋₄ alkil)C(O)R^{e1}, -NHC(O)OR^{e1} i -N(C₁₋₄ alkil)C(O)OR^{e1};

svaki **R^{e1}** je nezavisno odabran između grupe koja se sastoji od vodonika, C₁₋₆ alkil, C₁₋₆ haloalkil, C₂₋₆ alkenil, C₂₋₆ alkinil, C₃₋₁₀ cikloalkil, C₄₋₁₀ cikloalkenil, 3-10 člani heterociklil, C₆₋₁₀ aril i 5-10 člani heteroaril;

R² je odabran između grupe koja se sastoji od vodonika, C₁₋₄ alkil, C₃₋₆ cikloalkil, 3-6 člani heterociklil i halogen;

R³ je odabran između grupe koja se sastoji od vodonika, C₁₋₄ alkil i C₁₋₄ haloalkil;

prstenski sistem **A** je odabran između grupe koja se sastoji od C₆₋₁₀ aril, 5-10 člani heteroaril i 9-10 člani

biciklični heterociklil;

p označava 1, 2 ili 3;

svaki **R⁴** je nezavisno odabran između grupe koja se sastoji od C₁₋₄ alkil, C₂₋₄ alkenil, C₂₋₄ alkinil, C₁₋₄ haloalkil, hidroksi-C₁₋₄ alkil, hidroksi-C₁₋₄ haloalkil, C₃₋₆ cikloalkil, 3-6 člani heterociklil, hidroksi-C₃₋₆ cikloalkil, C₁₋₄ haloalkil supstituisan sa 3-6 člani heterociklilom, 3-6 člani heterociklil supstituisan sa hidroksi, halogen, -NH₂, -SO₂-C₁₋₄ alkil i bivalentnim supstutentom =O, gde =O može samo biti supstutent na ne-aromatičnom prstenu;

ili njegova so.

Broj ostalih patentnih zahtjeva: 41

(11) BA/EP3791974(21) **E04330** (22) 2023-05-03

(26) HR

(31) 201415748 (32) 2014-09-05 (33) GB
(96) 20200775.3 2015-09-07

(97) 2021-03-17

(51) **B21D13/00, B21D37/02, B44B5/00,
B44B5/02**(73) Hadley Industries Overseas Holdings
Limited
Downing Street Smethwick Warley West
Midlands B66 2PA
GB(72) CASTELLUCCI, Michael
Downing Street Smethwick Birmingham,
West Midlands B66 2PA
GB(74) "ŽIVKO MIJATOVIĆ & PARTNERS" d.o.o.
Sarajevo
M.H. Uskufije 3, 71000 Sarajevo
BA**(54) OBLIKOVANJE PLOČASTOG
MATERIJALA**

(57)

Oblikovani pločasti metalni materijal (100) koji sadrži uzorak od ispupčenja i udubljenja (101) formiran na obje glavne površine i na ili u prvom dijelu ili regiji oblikovanog pločastog metalnog materijala (100) i oznaka (103) formiranih na ili u drugom dijelu ili regiji oblikovanog pločastog metalnog materijala (100) na prekidu (102) u uzorku od ispupčenja i udubljenja (101), **naznačen time što** najmanje dio oznake (103) omogućava vizualnu indikaciju i/ili indikaciju čitljivu strojem, za poravnanje alata upotrijebljenih za oblikovanje pločastog materijala. Broj ostalih patentnih zahtjeva: 16

(11) BA/EP3645553(21) **E04347** (22) 2023-06-05

(26) SR

(31) 201762525708 P (32) 2017-06-27 (33) US
(96) 18749636.9 2018-06-27

(97) 2020-05-06

(51) **C07K14/315, C12N7/00, A61K48/00**(73) Regeneron Pharmaceuticals, Inc.
777 Old Saw Mill River Road, Tarrytown,
NY 10591
US(72) SABIN, Leah
c/o Regeneron Pharmaceuticals Inc. 777
Old Saw Mill River Road Tarrytown New
York 10591
US
SCHOENHERR, Christopher
c/o Regeneron Pharmaceuticals Inc. 777
Old Saw Mill River Road Tarrytown New
York 10591
US
ECONOMIDES, Aris N.c/o Regeneron Pharmaceuticals Inc. 777
Old Saw Mill River Road Tarrytown New
York 10591
USKYRATSOUS, Christos
c/o Regeneron Pharmaceuticals Inc. 777
Old Saw Mill River Road Tarrytown New
York 10591
USMURPHY, Andrew J.
c/o Regeneron Pharmaceuticals Inc. 777
Old Saw Mill River Road Tarrytown New
York 10591
US(74) "LINEA SERVICES" d.o.o.
Maršala Tita 29/IV, 71000 Sarajevo
BA**(54) REKOMBINANTNE VIRUSNE ČESTICE
SA MODIFIKOVANIM TROPIZMOM I
NJIHOVE UPOTREBE ZA CILJANO
UVOĐENJE GENETIČKOG MATERIJALA
U HUMANE ĆELIJE**

(57)

1. Rekombinantni virusni protein kapsida koji je genetički modifikovan da ispolji heterolognu sekvencu aminokiselina koja sadrži prvi član

vezujućeg para protein:protein insertovan u protein virusnog kapsida ,
 pri čemu je protein virusnog kapsida dobijen iz *cap* gena adeno-povezanog virusa (AAV) koji kodira AAV VP1, VP2, i/ili VP3 protein kapsida; pri čemu:
 (a) prvi član vezujućeg para protein:protein je peptidni tag i sposoban je za obrazovanje izopeptidne veze sa drugim srodnim članom protein:protein vezujućeg para; ili
 (b) prvi član vezujućeg para protein:protein je peptidni tag i protein virusa kapsida dalje sadrži drugi srodni član vezujućeg para protein:protein, pri čemu prvi član i drugi srodni član su vezani izopeptidnom vezom.

Broj ostalih patentnih zahtjeva: 27

(11) **BA/EP3769781**

(21) **E04351** (22) 2023-06-12

(26) HR

(31)201562207164 P (32)2015-08-19 (33)US
 (96) 20174805.0 2016-08-18

(97) 2021-01-27

(51) **A61K 39/00, A61K 39/395, C07K 16/00, C07K 16/18, C07K 16/28, C12P 21/00, C12P 21/08**

(73) Astrazeneca AB
 151 85 Södertälje
 SE

(72) DEPAZ, Roberto
 c/o Medimmune LLC One Medimmune Way
 Gaithersburg, Maryland 20878
 US
 DEJESUS, Natalie
 c/o Medimmune LLC One Medimmune Way
 Gaithersburg, Maryland 20878
 US
 BEE, Jared
 c/o Medimmune LLC One Medimmune Way
 Gaithersburg, Maryland 20878
 US

(74) "INTELBIRO" d.o.o.
 M.H. Uskufije 3, 71000 Sarajevo
 BA

(54) **STABILNA ANTI-IFNAR1 FORMULACIJA**

(57)

Formulacija protutijela koja sadrži:

- a. 100 do 200 mg/mL anifrolumaba;
- b. 0,02% do 0,08% surfaktanta, pri čemu je surfaktant odabran iz skupine koju čine polisorbitat 20, polisorbitat 80 i poloksamer;
- c. 100 mM do 150 mM nenabijene pomoćne tvari, pri čemu je nenabijena pomoćna tvar odabrana iz skupine koju čine fruktoza, glukoza, manoz, sorboza, ksiloza, laktoza, maltoza, saharoza, dekstran, pululan, dekstrin, ciklodekstrini, topljivi škrob, trehaloza, sorbitol, eritritol, izomalt, laktitol, maltitol, ksilitol, glicerol, laktitol, hidroksietil škrob i glukani topljivi u vodi;
- d. formulacijski pufer; i
- e. 25 do 130 mM lizinske soli:
 pri čemu formulacija ima pH od 5,5 do 6,5,
 i pri čemu formulacija ima viskoznost jednaku ili manju od 20 mPas na 25°C.

Broj ostalih patentnih zahtjeva: 11

(11) BA/EP3596222(21) **E04352** (22) 2023-06-14

(26) HR

(31) 201762473148 P (32) 2017-03-17 (33) US
(96) 18768395.8 2018-03-16

(97) 2020-01-22

(51) C12N 15/86, C12N 15/113, C12N 15/09(73) Research Institute at Nationwide Children's
Hospital
700 Children's Drive Columbus, Ohio 43205(72) RODINO-KLAPAC, Louise
5499 Lilac Ave. Grove City, OH 43123
US
MENDELL, Jerry, R.
8176 Copperfield Drive Columbus, OH
43235
US(74) "INTELBIRO" d.o.o.
M.H. Uskufije 3, 71000 Sarajevo
BA**(54) ISPORUKA ADENO-POVEZANIM
VIRUSNIM VEKTOROM MIŠIĆNO
SPECIFIČNOG MIKRODISTROFINA ZA
LIJEČENJE MIŠIĆNE DISTROFIJE**

(57)

Rekombinantni AAVrh.74 vektor koji sadrži MHCK7 mišićno-specifični promotor/pojačivač operativno vezan na nukleotidnu sekvencu SEQ ID NO: 1, naznačen time što rekombinantni AAVrh.74 vektor sadrži 5' AAV2 invertirano terminalno ponavljanje (ITR), MHCK7 mišićno-specifični promotor/pojačivač, SV40 intron, nukleotidnu sekvencu SEQ ID NO: 1, sintetski poliadenilacijski (PolyA) signal i 3' AAV2 ITR.

Broj ostalih patentnih zahtjeva: 7

(11) BA/EP3448430(21) **E04353** (22) 2023-06-20

(26) SR

(31) 201600248 (32) 2016-04-26 (33) DK
(96) 17719255.6 2017-04-25

(97) 2019-03-06

**(51) A61K 31/27, A61K 45/06, A61K 31/4045,
A61K 31/445, A61K 31/55, A61P 25/16,
A61P 25/28**(73) H. Lundbeck A/S
Ottiliavej 9, 2500 Valby
DK(72) DE JONG, Inge, E, M
c/o H. LUNDBECK A/S Ottiliavej 9 2500
Valby
DK
KUCINSKI, Aaron
2402 Warner Pl. Ann Arbor, MI 48104
US
SARTER, Martin
5350 Arbor Meadow Lane Ann Arbor, MI
48103
US(74) DRAGAN MIĆUNOVIĆ
Branilaca Sarajeva 10, 71000 Sarajevo
BA**(54) UPOTREBA INHIBITORA
ACETILHOLINESTERAZE I
IDALOPIRDINA ZA SMANJENJE PADOVA
KOD PACIJENATA SA PARKINSONOVOM
BOLEŠĆU**

(57)

N-(2-(6-fluoro-1H-indol-3-il)etil)-3-(2,2,3,3-tetrafluoropropoksi) benzilamin (idalopirdin) ili njegova farmaceutski prihvatljiva so i inhibitor acetilholinesteraze izabran iz grupe koju čine donepezil i rivastigmin za upotrebu u lečenju Parkinsonove bolesti, pri čemu se lečenje Parkinsonove bolesti sastoji od smanjenja padova kod pacijenta sa Parkinsonovom bolešću.

Broj ostalih patentnih zahtjeva: 7

(11) BA/EP4067496(21) **E04354** (22) 2023-06-21

(26) HR

(31) 201161446895 P (32) 2011-02-25 (33) US

201161497650 P 2011-06-16 US

201261595200 P 2012-02-06 US

(96) 22156414.9 2012-02-24

(97) 2022-10-05

**(51) C12N 15/85, A01K 67/027, C12N 9/64,
C07K 16/46, C07K 16/28, C07K 16/40****(73)** Regeneron Pharmaceuticals, Inc.
777 Old Saw Mill River Road, Tarrytown,
NY 10591
US**(72)** Macdonald, Lynn

Harrison, 10528

US

Stevens, Sean

Del Mar, 92014

US

Murphy, Andrew J.

Croton-on-Hudson, 10520

US

(74) "PETOŠEVIĆ" d.o.o. Sarajevo
Blažujski drum 2C 71210 Ilidža
BA**(54) ADAM6 MIŠEVI**

(57)

Miš, **naznačeno time**, što ima genom koji uključuje modifikaciju lokusa teškog lanca imunoglobulina, pri čemu modifikacija eliminira endogenu funkciju ADAM6, koja je povezana sa smanjenjem plodnosti kod mužjaka miševa miš koji nadalje sadrži sekvencu nukleinske kiseline koja kodira mišji ADAM6a protein, ili ortolog ili homolog ili njegov funkcionalni fragment koji je funkcionalan kod mužjaka miša, i/ili mišji ADAM6b protein, ili ortolog ili njegov homolog ili fragment koji je funkcionalan u muškom mišu.

Broj ostalih patentnih zahtjeva: 7

(11) BA/EP3806955(21) **E04355** (22) 2023-06-27

(26) HR

(31) 201862684696 (32) 2018-06- (33) US

P 13

201962846944 2019-05- US

P 13

201962851206 2019-05- US

P 22

(96) 19733151.5 2019-06-11

**(51) A61P 3/10, C07D 413/14, C07D 405/12,
A61K 31/496, C07D 405/14****(73)** Pfizer Inc.
66 Hudson Boulevard East, New York, NY
10001-2192
US**(72)** ASPNES, Gary Erik

Karpfengasse 19 88400 Biberach an der

Riss

DE

HUARD, Kim

2139 Spaulding Avenue Berkeley, CA 94703

US

EDMONDS, David James

c/o Pfizer Inc. 610 Main Street Cambridge,

MA 02139

US

FUTATSUGI, Kentaro

c/o Pfizer Inc. 610 Main Street Cambridge,

MA 02139

US

GRIFFITH, David A.

c/o Pfizer Inc. 610 Main Street Cambridge,

MA 02139

US

BAGLEY, Scott W.

c/o Pfizer Inc. 445 Eastern Point Road,

Bldg. 98 Groton, CT 06340

US

CURTO, John M.

c/o Pfizer Inc. 445 Eastern Point Road,

Bldg. 98 Groton, CT 06340

US

FLANAGAN, Mark E.

c/o Pfizer Inc. 445 Eastern Point Road,

Bldg. 98 Groton, CT 06340

US

LIAN, Yajing

c/o Pfizer Inc. 445 Eastern Point Road,

Bldg. 98 Groton, CT 06340

US

LIMBERAKIS, Chris
c/o Pfizer Inc. 445 Eastern Point Road,
Bldg. 98 Groton, CT 06340
US
LONDREGAN, Allyn T.
c/o Pfizer Inc. 445 Eastern Point Road,
Bldg. 98 Groton, CT 06340
US
MATHIOWETZ, Alan M.
c/o Pfizer Inc. 610 Main Street Cambridge,
MA 02139
US
PIOTROWSKI, David W.
c/o Pfizer Inc. 445 Eastern Point Road,
Bldg. 98 Groton, CT 06340
US
RUGGERI, Roger B.
53 Twin Lakes Drive Waterford, CT 06385
US

(74) "INTELBIRO" d.o.o.
M.H. Uskufije 3, 71000 Sarajevo
BA

(54) **AGONISTI RECEPTORA GLP-1 I
NJIHOVA UPOTREBA**

(57)

Spoj Formule I,

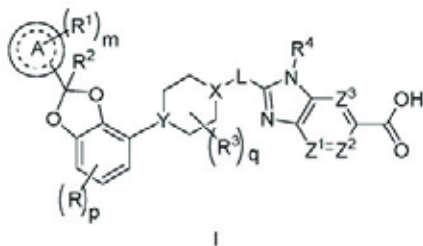

ili njegova farmaceutski prihvatljiva sol, **naznačen time** što

R je F, Cl ili -CN;

p je 0 ili 1;

Prsten A je fenil ili 6-eročlani heteroaril;

m je 0, 1, 2 ili 3;

svakog R¹ se neovisno bira između halogena, -CN, -C₁₋₃alkila ili -OC₁₋₃alkila, gdje je alkil u C₁₋₃alkilu i OC₁₋₃alkilu supstituiran s 0 do 3 F atoma;

R² je H ili -C₁₋₃alkil, gdje je alkil supstituiran s 0 do 1 OH;

svaki R³ je neovisno F, -OH, -CN, -C₁₋₃alkil, -OC₁₋₃alkil ili -C₃₋₄cikloalkil, ili se 2 R³ može zajedno ciklizirati kako bi tvorili -C₃₋₄spirocikloalkil, gdje alkil u C₁₋₃alkilu i OC₁₋₃alkilu, cikloalkil ili spirocikloalkil mogu biti supstituirani, ovisno o valentnosti, s 0 do 3 F atoma i

s 0 do 1 -OH;

q je 0, 1 ili 2;

X-L je N-CH₂, CHCH₂ ili ciklopropil;

Y je CH ili N;

R⁴ je -C₁₋₃alkil, -C₀₋₃alkilen-C₃₋₆cikloalkil, -C₀₋₃alkilen-R⁵ ili -C₁₋₃alkilen-R⁶,

gdje navedeni alkil može biti supstituiran, ovisno o valentnosti, s 0 do 3 supstituenta, koje se neovisno bira između 0 do 3 F atoma i 0 do 1 supstituenta, kojeg se bira između -C₀₋₁alkilen-CN, -C₀₋₁alkilen-OR⁰, -SO₂-N(R^N)₂, -C(O)-N(R^N)₂, -N(C=O)(R^N), te -N(R^N)₂, te gdje navedeni alkilen i cikloalkil mogu biti neovisno supstituirani, ovisno o valentnosti, s 0 do 2 supstituenta, koje se neovisno bira između 0 do 2 F atoma i 0 do 1 supstituenta, kojeg se bira između -C₀₋₁alkilen-CN, -C₀₋₁alkilen-OR⁰, te -N(R^N)₂;

R⁵ je 4- do 6-eročlani heterocikloalkil, gdje navedeni heterocikloalkil može biti supstituiran s 0 do 2 supstituenta, ovisno o valentnosti, koje se neovisno bira između:

0 do 1 okso (=O),

0 do 1 -CN,

0 do 2 F atoma, te

0 do 2 supstituenta, koje se neovisno bira između -C₁₋₃alkila i -OC₁₋₃alkila, gdje alkil u C₁₋₃alkilu i OC₁₋₃alkilu može biti supstituiran s 0 do 3 supstituenta, ovisno o valentnosti, koje se neovisno bira između:

0 do 3 F atoma,

0 do 1 -CN, te

0 do 1 -OR⁰;

R⁶ je 5- do 6-eročlani heteroaril, gdje navedeni heteroaril može biti supstituiran s 0 do 2 supstituenta, ovisno o valentnosti, koje se neovisno bira između:

0 do 2 halogena,

0 do 1 supstituenta, kojeg se bira između -OR⁰ i -N(R^N)₂, te

0 do 2 -C₁₋₃alkila, gdje alkil može biti supstituiran s 0 do 3 supstituenta, ovisno o valentnosti, koje se neovisno bira između:

0 do 3 F atoma, te

0 do 1 -OR⁰;

svaki R⁰ je neovisno H ili -C₁₋₃alkil, gdje C₁₋₃alkil može biti supstituiran s 0 do 3 F atoma;

svaki R^N je neovisno H ili -C₁₋₃alkil;

svaki od Z¹, Z², te Z³ je -CR^Z, ili

jedan od Z¹, Z², te Z³ je N, a druga dva su -CR^Z; i

svaki R^Z je neovisno H, F, Cl ili -CH₃.

Broj ostalih patentnih zahtjeva: 17

(11) BA/EP3250182(21) **E04356** (22) 2023-06-29

(26) SR

(31) 264MU2015 (32) 2015-01-27 (33) IN
(96) 16701516.3 2016-01-26

(97) 2017-12-06

(51) A61K 9/00, A61K 9/20, A61K 45/06, A61K 31/47, A61P 31/06, A61P 43/00(73) Janssen Pharmaceutica NV
Turnhoutseweg 30, 2340 Beerse
BE(72) GUPTA, Manish, Kumar
Janssen, Higi House Opp. Ralli Wolf
LBS Marg Mulund West Mumbai 400080
Maharashtra
IN
MARATHE, Shripad, Wasudeo
Janssen, Higi House Opp. Ralli Wolf
LBS Marg Mulund West Mumbai 40080
Maharashtra
IN
TAMBWEKAR, Kaustubh, Ramesh
Janssen, Higi House Opp. Ralli Wolf
LBS Marg Mulund West Mumbai 40080
Maharashtra
IN
NAIR, Shreedevi, Velayudhan
A-602, Octacrest Lokhandwala Township
Akurli road Kandivli east Mumbai 400101
IN(74) DRAGAN MIĆUNOVIĆ
Branilaca Sarajeva 10, 71000 Sarajevo
BA**(54) DISPERZIBILNI SASTAVI**

(57)

Tableta koja sadrži bedakilin fumarat kao aktivni sastojak i pri čemu tableta sadrži intragranularni i ekstragranularni sloj u kom:

intragranularni sloj sadrži nerastvorljivi ekscipijens/diluent i **karakterističan je po tome što** intragranularni sloj nema nerastvorljivi ekscipijens/diluent koji je skrob; i

- ekstragranularni sloj se sastoji od nerastvorljivog ekscipijensa/diluenta.

(11) BA/EP3833348(21) **E04357** (22) 2023-06-30

(26) HR

(31) 201862717697 P (32) 2018-08-10 (33) US
201962845229 P 2019-05-08 US

(96) 19846381.2 2019-08-09

(97) 2021-06-16

(51) C07D 401/06, C07D 401/14, C07D 403/02, C07D 403/06, C07D 405/14, C07D 413/06, C07D 413/14, C07D 417/06, C07D 417/14, C07D 471/04, C07D 473/00, C07D 473/30, C07D 473/34, A61K 31/4412, A61K 38/05, A61P25/00, A61P35/00, A61P43/00(73) Sitari Pharma, Inc.
251 Little Falls Drive Wilmington, DE 19808(72) CAMPBELL, David
11099 N. Torrey Pines Road, Suite 290 La Jolla, CA 92037
US
CHAPMAN, Justin
11099 N. Torrey Pines Road, Suite 290 La Jolla, CA 92037
US
CHEUNG, Mui, H.
1250 South Collegeville Road Collegeville, PA 19426
US
DIRAIMONDO, Thomas, R.
11099 N. Torrey Pines Road, Suite 290 La Jolla, CA 92037
US
DURON, Sergio, G.
1250 South Collegeville Road Collegeville, PA 19426
US(74) "INTELBIRO" d.o.o.
M.H. Uskufije 3, 71000 Sarajevo
BA**(54) INHIBITORI TRANSGLUTAMINAZE 2 (TG2)**

(57)

Spoj, **naznačen time** što je metil-*N*-[(*E*,1*S*)-6-(dimetilamino)-1-[[1-[[4-izobutil-1*H*-benzimidazol-2-il)metil]-2-okso-3-piridil]karbamoil]-6-oksoheks-4-enil]karbammat

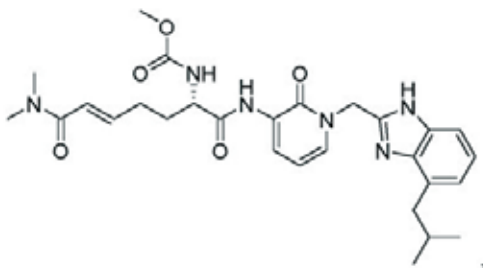

ili njegova farmaceutske prihvatljiva sol.

Broj ostalih patentnih zahtjeva: 10

(11) **BA/EP3996699**

(21) **E04358** (22) 2023-07-03

(26) SR

(31) 19382583 (32) 2019-07-09 (33) EP
(96) 20740266.0 2020-07-08

(97) 2022-05-18

(51) **A61K 31/192, A61K 31/135, A61K 9/00,
A61P 29/00, A61K 9/16**

(73) Farmalider, S.A.
La Granja 1 28108 Alcobendas (Madrid)
ES

(72) PORTOLÉS PÉREZ, Antonio
HOSPITAL CLÍNICO SAN CARLOS
SERVICIO DE FARMACOLOGÍA CLÍNICA
Martin Lagos, s/n 28040 Madrid
ES
SANTÉ SERNA, Luis Narciso
HOSPITAL CLÍNICO SAN CARLOS
SERVICIO DE ANESTESIA Martin Lagos,
s/n 28040 Madrid
ES
SALAS BUTRÓN, María del Rosario
FARMALÍDER, S.A. La Granja, 1 28108
Alcobendas, Madrid
ES
VARGAS CASTRILLÓN, Emilio
HOSPITAL CLÍNICO SAN CARLOS
SERVICIO DE FARMACOLOGÍA CLÍNICA
Martin Lagos, s/n 28040 Madrid
ES
CALANDRIA PÉREZ, Carlos
La Granja, 1 3° 28108 Alcobendas Madrid
ES

HORCAJADA CÓRDOBA, Raquel

La Granja, 1 3° 28108 Alcobendas Madrid
ES

MUÑOZ RUIZ, Ángel José
UNIVERSIDAD DE SEVILLA Profesor
García González nº 2 41012 Sevilla Sevilla
ES

VICARIO DE LA TORRE, Marta
Aragoneses 11 28108 Alcobendas Madrid
ES

SANZ MENÉNDEZ, Nuria
La Granja, 1 3° 28108 Alcobendas Madrid
ES

GÓMEZ CALVO, Antonia
La Granja, 1 3° 28108 Alcobendas Madrid
ES

SÁNCHEZ GARCÍA, Jose Angel
La Granja, 1 3° 28108 Alcobendas Madrid
ES

DUART GONZALEZ, Ester
La Granja, 1 3° 28108 Alcobendas Madrid
ES

GARCÍA ALONSO, Fernando
La Granja, 1 3° 28108 Alcobendas Madrid
ES

(74) "LINEA SERVICES" d.o.o.
Maršala Tita 29/IV, 71000 Sarajevo
BA

(54) **KOMBINACIJA IBUPROFENA I
TRAMADOLA ZA UBLAŽAVANJE BOLA**

(57)

Kombinacija ibuprofena u obliku njegove farmaceutske prihvatljive soli i tramadola, ili njegove farmaceutske prihvatljive soli, za upotrebu u lečenju bola kod ljudi, naznačena time što doza ibuprofena u kombinaciji sadrži između 350 mg i 450 mg i doza tramadola ili njegove farmaceutske prihvatljive soli u kombinaciji sadrži između 35 mg i 40 mg, izražene kao ekvivalentna masa tramadol hidrohlorida.

Broj ostalih patentnih zahtjeva: 14

(11) BA/EP3886820(21) **E04359** (22) 2023-07-05

(26) SR

(31) 201862773848 P (32) 2018-11-30 (33) US
(96) 19889873.6 2019-11-27

(97) 2021-10-06

(51) **A61K 9/48, A61K 31/451, A61K 47/10,
A61K 47/14, A61K 47/40, A61K 47/44**(73) ChemoCentryx, Inc.
One Amgen Drive Thousand Oaks, CA
91320
US(72) LELETI, Manmohan Reddy
4205 Kelton Street Dublin, California 94568
US
POWERS, Jay P.
745 Rockaway Beach Avenue Pacifica,
California 94044
US(74) "LINEA SERVICES" d.o.o.
Maršala Tita 29/IV, 71000 Sarajevo
BA**(54) FORMULACIJE KAPSULA**

(57)

Formulacija kapsule čvrstog rastvora koja sadrži
Jedinjenje 1 kao slobodnu bazu, u njenom neutralnom
obliku ili u obliku farmaceutski prihvatljive soli

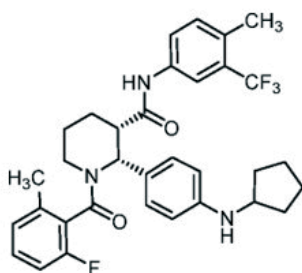

(Jedinjenje 1)

i nosač koji sadrži
najmanje jedan ne-jonski surfaktant koji ima vrednost
hidrofilno-lipofilne ravnoteže (HLB) od najmanje 10, i
najmanje jedan solubilizator rastvorljiv u vodi koji
ima tačku topljenja na ili iznad 37° C.

(11) BA/EP3891145(21) **E04360** (22) 2023-07-11

(26) BS

(31) 201862776031 P (32) 2018-12-06 (33) US
(96) 19828476.2 2019-12-06

(97) 2021-10-13

(51) **C07D 413/12, C07D 413/14, A61K 31/513,
A61K 31/551, A61P 35/00**(73) Constellation Pharmaceuticals, Inc.
470 Atlantic Avenue, Suite 1401, Boston,
MA 02210
US(72) GARDBERG, Anna
215 First Street Suite 200 Cambridge, MA
02142
US
GEHLING, Victor S.
10 Ware Street Rear Unit Somerville, MA
02144
US(74) KHANNA, Avinash
63 Hurley Street Apt. 1L Cambridge, MA
02141
US(74) LEVELL, Julian, R.
127 Summer Street Arlington, MA 02474
US(74) WILSON, Jonathan, E.
6 Cottage Avenue Arlington, MA 02474
US(74) TAVERAS, Kennedy
73 Glenwood Street Lynn, MA 01902
US(74) DR DIANA PROTIĆ – TKALČIĆ &
PARTNERS d.o.o.
Koševo 36, 71000 Sarajevo
BA**(54) MODULATORI ZA TREX1**

(57)

Jedinjenje sa formulom I:

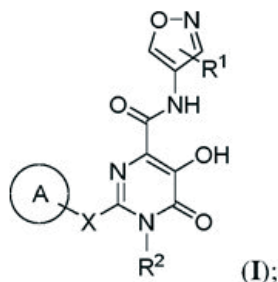

ili njegova farmaceutske prihvatljiva so, pri čemu:

R^1 jeste vodonik, (C_1-C_4) alkil, halo (C_1-C_4) alkil, 3- do 4-člani cikloalkil, $-OR^f$, $-SR^f$, ili $-NR^eR^f$;

R^2 jeste vodonik, (C_1-C_4) alkil, halo (C_1-C_4) alkil, ili 3- do 4-člani cikloalkil;

X jeste veza, NR^3 , O, S, ili (C_1-C_4) alkilen, pri čemu je pomenuti (C_1-C_4) alkilen opciono supstituisan sa 1 do 2 grupe izabrane iz R^4 ;

R^3 je vodonik, (C_1-C_4) alkil, $-C(O)R^d$, ili $-C(S)R^d$;

R^4 je halo, (C_1-C_4) alkil, fenil, $-NHC(O)OR^a$, $-NHC(S)OR^a$, $-C(O)R^b$, $-NHC(O)NHR^g$, $-NHC(S)NHR^g$, $-NHS(O)_2NHR^g$, $-C(S)R^b$, $S(O)2R^c$, $S(O)R^c$, $-C(O)OR^d$, $-C(S)OR^d$, $-C(O)NHR^e$, $-C(S)NHR^e$, $-NHC(O)R^d$, $-NHC(S)R^d$, $-OR^e$, $-SR^e$, $-O(C_1-C_4)alkilOR^e$, ili $-NR^eR^f$, pri čemu pomenuti fenil za R^4 jeste opciono supstituisan sa 1 ili 2 grupe izabrane iz halo, (C_1-C_4) alkil, halo (C_1-C_4) alkil, (C_1-C_4) alkoksi, i halo (C_1-C_4) alkoksi;

Prsten A je fenil, 5- do 6-člani heteroaril, 4- do 7-člani heterociklil, ili 3- do 7-člani cikloalkil, od kojih je svaki opciono i nezavisno supstituisan sa 1 ili 2 grupe izabrane iz R^5 ;

R^5 je (C_1-C_4) alkil, halo (C_1-C_4) alkil, halo (C_1-C_4) alkoksi, halo, fenil, $-NHC(O)OR^a$,

$-NHC(S)OR^a$, $-C(O)R^b$, $-NHC(O)NHR^g$, $-NHC(S)NHR^g$, $-NHS(O)_2NHR^g$, $-C(S)R^b$, $S(O)2R^c$, $S(O)R^c$, $-C(O)OR^d$, $-C(S)OR^d$, $-C(O)NR^eR^f$, $-C(S)NHR^e$, $-NHC(O)R^d$, $-NHC(S)R^d$, $-OR^e$, $-SR^e$, $-O(C_1-C_4)alkilOR^e$, $-NR^eR^f$, 4- do 6-člani heteroaril, ili 4- do 7-člani heterociklil, pri čemu pomenuti fenil za R^5 jeste opciono supstituisan sa 1 ili 2 grupe izabrane iz R^g , a pomenuti (C_1-C_4) alkil za R^5 je opciono supstituisan sa 1 ili 2 grupe izabrane iz OR^h , $-NR^iR^k$, fenila, i 5- do 6-članog heteroarila, pri čemu su pomenuti 4- do 7-člani heterociklil i 4- do 6-člani heteroaril svaki opciono i nezavisno supstituisani sa 1 ili 2 grupe izabrane iz R^m , i pri čemu su pomenuti fenili i 5- do 6-člani heteroaril opcionih supstituenata sa spiska za (C_1-C_4) alkil u R^5 svaki opciono i nezavisno supstituisan sa 1 ili 2 grupe izabrane iz R^g ;

R^g , R^h , R^i , R^k , i R^m su svaki nezavisno vodonik, halo, (C_1-C_4) alkil, halo (C_1-C_4) alkil, (C_1-C_4) alkoksi, halo (C_1-C_4) alkoksi, fenil, $-(C_1-C_4)alkilfenil$, 3- do 4-člani cikloalkil, 4- do 6-člani heteroaril, ili 4- do 7-člani heterociklil, i pri čemu pomenuti 4- do 7-člani heterociklil za R^g , R^h , R^i i R^k jeste još opciono supstituisan sa =O,

R^a , R^b , R^c , R^d , R^e i R^f su svaki nezavisno vodonik, halo, (C_1-C_4) alkil, halo (C_1-C_4) alkil, (C_1-C_4) alkoksi, halo (C_1-C_4) alkoksi, fenil, 3- do 4-člani cikloalkil, 4- do 6-člani heteroaril, ili 4- do 7-člani heterociklil, pri čemu i) pomenuti (C_1-C_4) alkil za R^a , R^b , R^c , R^d , R^e i R^f jeste opciono supstituisan sa 1 ili 2 grupe izabrane iz fenila, $-OR^h$, $-NR^iR^k$; ii) pri čemu su pomenuti fenil, 4- do 6-člani heteroaril, i) 4- do 7-člani heterociklil za R^a , R^b , R^c , R^d , R^e , i R^f svaki opciono i nezavisno supstituisani sa 1 ili 2 grupe izabrane iz R^g , i iii) pomenuti 4- do 7-člani heterociklil za R^a , R^b , R^c , R^d , R^e , i R^f je dodatno opciono supstituisan sa =O.

Broj ostalih patentnih zahtjeva: 14

(11) **BA/EP3617196**

(21) **E04371** (22) 2023-07-21

(26) BS

(31) 2017088847 (32) 2017-04-27 (33) JP
(96) 18790208.5 2018-04-25

(97) 2020-03-04

(51) **C07D213/82, C07D401/14, A01N43/40, A01N43/56, A01N47/12, A01P5/00, A01P7/02, A01P7/04**

(73) ISHIHARA SANGYO KAISHA, LTD.
3-15, Edobori 1-chome, Nishi-ku Osaka-shi, Osaka 550-0002
JP

(72) YONEDA, Tetsuo
c/o ISHIHARA SANGYO KAISHA LTD. 3-15
Edobori 1-chome Nishi-ku Osaka-shi Osaka
550-0002
JP

TAZAWA, Yuta
c/o ISHIHARA SANGYO KAISHA LTD. 3-15
Edobori 1-chome Nishi-ku Osaka-shi Osaka
550-0002
JP

KANI, Tatsuya
c/o ISHIHARA SANGYO KAISHA LTD. 3-15
Edobori 1-chome Nishi-ku Osaka-shi Osaka
550-0002
JP

CHO, Yoko
c/o ISHIHARA SANGYO KAISHA LTD. 3-15
Edobori 1-chome Nishi-ku Osaka-shi Osaka
550-0002
JP

MURAI, Yuto
c/o ISHIHARA SANGYO KAISHA LTD. 3-15

Edobori 1-chome Nishi-ku Osaka-shi Osaka
550-0002
JP
Kotaro, YOSHIDA
c/o ISHIHARA SANGYO KAISHA LTD. 3-15
Edobori 1-chome Nishi-ku Osaka-shi Osaka
550-0002
JP

(74) "MSA IP"
Hamdije Kapidžića 12, 71000 Sarajevo
BA

(54) **JEDINJENJE N-(4-PIRIDIL)
NIKOTINAMIDA ILI NJEGOVA SO**

(57)

1. Jedinjenje koje je jedinjenje N-(4-piridil) nikotinamida formule (I) ili njegova so:

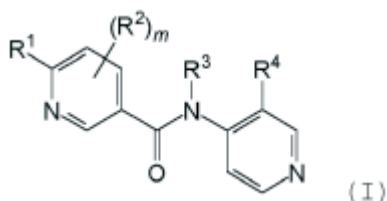

gdje

R₁ je halogen, alkil, haloalkil, alkoksi, haloalkoksi, ariloksi ili haloalkilaril;
R₂ je halogen, alkil, haloalkil, alkoksi, amino, cijano, alkiltio, alkilsulfanil ili alkilsulfonil;

R₃ je H, alkil, cikloalkil, alkoksi ili alkoksikarbonil;

R₄ je nitro, alkil, alkenil, haloalkil, alkoksi, alkiltio, alkilkarbonil, alkoksikarbonil, (alkiltio)karbonil ili pirazolil; i

m je 0 ili 1.

Broj ostalih patentnih zahtjeva: 3

(11) **BA/EP3958662**

(21) **E04372** (22) 2023-07-24

(26) SR

(31) 42970819 (32) 2019-04-24 (33) PL

(96) 20730126.8 2020-04-23

(97) 2022-03-02

(51) **A01B49/06, A01B25/00**

(73) Mzuri World Spolka z ograniczona odpowiedzialnoscia
Stawowa 1 Smielin 89-110 Sadki
PL

(72) JASKULSKI, Dariusz
Grochowskiego 28 86-061 Brzoza
PL
JASKULSKA, Iwona
Grochowskiego 28 86-061 Brzoza
PL
ROZNIAK, Marek
Stawowa 1, Smielin 89-110 Sadki
PL
KASZKOWIAK, Jerzy
Oliwkowa 2 86-005 Zielonka
PL

(74) "ŽIVKO MIJATOVIĆ & PARTNERS" d.o.o.
Sarajevo
M.H. Uskufije 3, 71000 Sarajevo
BA

(54) **POSTUPAK KULTIVACIJE BILJAKA**

(57)

1. Postupak kultivacije biljaka, pri čemu se kultivisane brazde (1) zemljišta, gde se seje seme useva, skarifikuju do 35 cm, pri čemu se između ovih brazdi (1) ostavljaju nekultivisani proredi (3), pri čemu se duž jednog prolaza mašine opremljene raonikom sa diskovima, zupcima za skarifikaciju, uređajem za doziranje đubriva, točkovima za presovanje, raonicima za setvu semena (13), i dubinskim i kompaktnim točkovima (9), mač uklanja i ostavlja na nekultivisanim proredima (3), zemljište se skarifikuje unutar kultivisanih brazdi (1), posle skarifikacije zemljišta postavlja se mineralno đubrivo unutar skarifikovanih kultivisanih brazdi (1), zatim se kultivisane brazde (1) kompaktno upotrebom točka za presovanje mašine, i posle kompaktnog, u njih se seje seme useva, i zatim se zemljište kompaktno upotrebom dubinskog i kompaktnog točka (9) mašine, održavajući dubinu setve i infiltraciju vode, što je **okarakterisano time što** je kultivisana brazda (1) podijeljena na kultivisane tokove (2) i tokove đubriva (4), raspoređene i u horizontalnom rasporedu i u vertikalnom rasporedu, pri čemu se mineralno đubrivo primenjuje upotrebom zupca za skarifikaciju mašine.

Broj ostalih patentnih zahtjeva: 19

(11) BA/EP3579991(21) **E04373** (22) 2023-07-25

(26) SR

(96) 17713433.5 2017-02-09

(97) 2019-12-18

(51) **B21F27/06, E04C5/04**

(73) OFFICINE MACCAFERRI S.p.A.

Via Kennedy 10 40069 Zola Predosa (BO)
IT

(72) FERRAILOLO, Francesco

Via Gandolfi 58 40050 Ca' de' Fabbri (BO)
IT

(74) DRAGAN MIĆUNOVIĆ

Branilaca Sarajeva 10, 71000 Sarajevo
BA(54) **MAŠINA I METOD ZA PROIZVODNJU
ARMIRANE MREŽE I ARMIRANA MREŽA**

(57)

1. Mašina za proizvodnju armirane mreže (1,10) koja ima šestougaone mreže koje se sastoje od više trajno deformabilnih žica (2, 2', 3, 3') i najmanje jednog armaturnog elementa (5), mašina sadrži mehanizam za recipročno namotavanje prvih žica (2, 2') i drugih žica (3, 3') u paru, koji mehanizam ima prolaze za armaturne elemente (5) i sistem napajanja za:

- prve žice (2, 2'), napajane iz većeg broja posuda (90, 90') koje su montirane na mašini i opremljene iznutra sa unapred određenom dužinom navedenih prvih žica (2, 2'),
- deo drugih žica (3) koji se naizmenično uvode sa prvim žicama tako da se prepliću po dve u mehanizmu za namotavanje, i
- armaturne elemente (5), koji se ubacuju u mašinu,

naznačeno time što je za svaki armaturni element (5) predviđen kolot (202) za napajanje jedne od preostalih navedenih drugih žica (3'), pri čemu se kolot može rotirati oko elementa za ojačavanje.

Broj ostalih patentnih zahtjeva: 9

(11) BA/EP3678644(21) **E04374** (22) 2023-07-26(31) 17190117 (32) 2017-09-08 (33) EP
17207771 2017-12-15 EP

(96) 18762107.3 2018-09-06

(97) 2020-07-15

(51) **A61K9/19, A61K9/08, A61K47/02,
A61K47/26**

(73) Bayer Pharma Aktiengesellschaft

Müller Strasse 178 13353 Berlin
DE

Bayer Consumer Care AG

Peter Merian-Strasse 84 4052 Basel
CH

(72) FREUNDLIEB, Julia

Heidkopf 24 44229 Dortmund
DE

JACOBS, Tia

Nüller Str. 90 42115 Wuppertal
DE

(74) "INTELBIRO" d.o.o.

M.H. Uskufije 3, 71000 Sarajevo
BA(54) **FORMULACIJE KOPANLISIBA**

(57)

1. Stabilna, liofilizirana krutina koja sadrži kopanlisib, pogodna za razrjeđivanje i za terapijske primjene, te navedena krutina sadrži:

- kopanlisib, naročito u količini prikladnoj kao terapijska doza,
- jedno ili više sredstava za podešavanje pH, što je sredstvo za puferiranje koje se sastoji od slabe kiseline, kao što je na primjer limunska kiselina, i jake baze, kao što je na primjer natrijev hidroksid, i
- sredstvo za povećanje volumena, pri čemu je navedeno sredstvo za povećanje volumena manitol,

navedena krutina ima pH između 4 i 5 (uključivo) kada se rekonstituira s prikladnim razrjeđivačem, kao što je sterilna voda za injekcije ili sterilna vodena otopina natrijevog klorida, naročito na primjer 0.9% vodena otopina natrijevog klorida, navedena terapijska doza je 30, 45 ili 60 mg kopanlisiba.

Broj ostalih patentnih zahtjeva: 13

(11) BA/EP3478712(21) **E04375** (22) 2023-07-26

(26) HR

(31)201662357579 P (32)2016-07-01 (33)US

(96) 17736841.2 2017-06-23

(97) 2019-05-08

(51) **C07K16/18, A61K39/395, A61P25/28**

(73) ELI LILLY AND COMPANY

Lilly Corporate Center, Indianapolis, IN
46285

US

(72) IRIZARRY, Michael Carl

c/o ELI LILLY AND COMPANY P.O. Box
6288 Indianapolis Indiana 46206-6288
US

Demattos, Ronald Bradley

c/o Eli Lilly and Company P.O. Box 6288
Indianapolis, Indiana 46206-6288

US

(74) "INTELBIRO" d.o.o.

M.H. Uskufije 3, 71000 Sarajevo
BA(54) **PROTUTIJELA PROTIV PEPTIDA
N3pGLU AMILOIDA BETA I NJIHOVA
UPOTREBA**

(57)

1. Protutijelo protiv N3pGlu A β , namijenjeno upotrebi u postupku liječenja bolesti za koju su karakteristične naslage A β u mozgu pacijenta pozitivnog na amiloidne naslage, **naznačeno time** što se na pacijentu primijenjuje 6 odvojenih doza u mjesečnim intervalima od 10 do 60 mg/kg protutijela, gdje protutijelo ima laki lanac sa SEQ ID NO: 28 i teški lanac sa SEQ ID NO: 29.

(11) BA/EP3755684(21) **E04377** (22) 2023-07-26

(26) SR

(96) 18708346.4 2018-02-20

(97) 2020-12-30

(51) **C07C235/06, C07C235/08, A61P25/14,
A61P25/18, A61P25/22, A61P25/24,
A61P25/28**

(73) H. Lundbeck A/S

Ottiliavej 9 2500 Valby

DK

(72) Rottländer, Mario

Svanemosen 10 2670 Greve
DK

SAMS, Anette Graven

Thorsmosen 4 3500 Værløse

DK

WANG, Xiaofang

Room 601 No. 2 Lane 354 Linghe Road

Pudong New District Shanghai, 200120

CN

DAS, Debasis

Room 1102 No.31 Lane 2000 DongLu Road

Pudong New District Shanghai, 200120

CN

HONG, Jian

Room 202 No. 34 Lane 1424 Wulian Road

Pudong New District Shanghai, 200129

CN

CHEN, Shu, Hui

3789 Camino Codorniz Calabasas, CA

91302

US

(74) "ŽIVKO MIJATOVIĆ & PARTNERS" d.o.o.

Sarajevo

M.H. Uskufije 3, 71000 Sarajevo

BA

(54) **DERIVATI ALKOHOLA KAO OTVARAČI
KV7 KALIJUMOVIH KANALA**

(57)

1. Jedinjenje Formule I

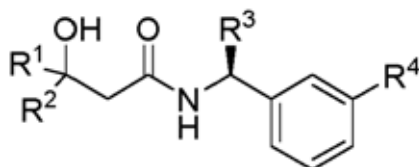

Formula I;

naznačeno time što

R1 je odabran iz grupe koja se sastoji od: C₁-C₆ alkil, CF₃, CH₂CF₃, CF₂CHF₂, C₃-C₈ cikloalkil, pri čemu pomenuti C₃-C₈ cikloalkil može biti supstituisan sa 1 ili 2 F, CHF₂ ili CF₃, i R2 je H, C₁-C₆ alkil ili CF₃;

ili
R1 i R2 se kombinuju da bi formirali C₃-C₅ cikloalkil izborno supstituisan sa 1 ili 2 F, CHF₂ ili CF₃;

R3 je C₁-C₃ alkil ili CH₂O-C₁₋₃ alkil, pomenuti C₁-C₃ alkil ili CH₂O-C₁₋₃ alkil može biti izborno supstituisan sa 1 ili 2 F;

R4 je odabran iz grupe koja se sastoji od OCF₃, OCH₂CF₃ ili OCHF₂.

Broj ostalih patentnih zahtjeva: 7

(11) **BA/EP2897981**

(21) **E04378** (22) 2023-07-31

(26) SR

(31) 201261704029 P (32) 2012-09-21 (33) US

201361753461 P 2013-01-17 US

201361763110 P 2013-02-11 US

201361827098 P 2013-05-24 US

(96) 13773476.0 2013-09-19

(97) 2015-07-29

(51) **C07K16/28, A61K39/00, A61K39/395, A61P35/00, A61P35/02, A61P37/04**

(73) Regeneron Pharmaceuticals, Inc.
777 Old Saw Mill River Road Tarrytown, NY
10591
US

(72) SMITH, Eric
310 Lexington Avenue Apt. 4E New York,
NY 10016
US

PAPADOPOULOS, Nicholas J.
59 Heritage Lane Lagrangeville, NY 12540
US

(74) "LINEA SERVICES" d.o.o.
Maršala Tita 29/IV, 71000 Sarajevo
BA

(54) **ANTI-CD3 ANTITELA, BISPECIFIČNI MOLEKULI KOJI VEZUJU ANTIGEN KOJI VEZUJU CD3 I CD20, I NJIHOVE UPOTREBE**

(57)

1. Izolovano humano antitelo ili njegov fragment koji vezuje antigen koji se vezuje za humani CD3 sa ravnotežnom konstantom disocijacije vezivanja (K_d) manjom od 2 nM kao što je mereno u testu površinske plazmonske rezonance na 25°C u formatu za hvatanje antigena, pri čemu antitelo ili fragment koji veže antigen sadrži šest regiona koji određuju komplementarnost HCDR1-HCDR2-HCDR3-LCDRI-LCDR2-LCDR3, tim redom, koji su odabrani iz grupe koja se sastoji iz SEQ ID NOs: 4-6-8-12-14-16, 20-22-24-28-30-32, 36-38-40-44-46-48, 52-54-56-60-62-64, 68-70-72-76-78-80, 84-86-88-92-94-96, 100-102-104-108-110-112, 116-118-120-124-126-128, 132-134-136-140-142-144, 148-150-152-156-158-160, 164-166-168-172-174-176, 180-182-184-188-190-192, 196-198-200-204-206-208, 212-214-216-220-222-224, 244-246-248-252-254-256, 260-262-264-

268-270-272, 276-278-280-284-286-288, 292-294-296-300-302-304, 308-310-312-316-318-320, 324-326-328-332-334-336, 340-342-344-348-350-352, 356-358-360-364-366-368, 388-390-392-396-398-400, 404-406-408-412-414-416, 420-422-424-428-430-432, 436-438-440-444-446-448, 468-470-472-476-478-480, 484-486-488-492-494-496, 516-518-520-524-526-528, 596-598-600-604-606-608, 612-614-616-620-622-624, 628-630-632-636-638-640, 724-726-728-732-734-736, 772-774-776-780-782-784, 788-790-792-796-798-800, 804-806-808-812-814-816, 852-854-856-860-862-864, 884-886-888-892-894-896, 900-902-904-908-910-912, 932-934-936-940-942-944, 948-950-952-956-958-960, 1044-1046-1048-1236-1238-1240, 1052-1054-1056-1236-1238-1240, 1068-1070-1072-1236-1238-1240, 1076-1078-1080-1236-1238-1240, 1100-1102-1104-1236-1238-1240, 1108-1110-1112-1236-1238-1240, 1116-1118-1120-1236-1238-1240, 1124-1126-1128-1236-1238-1240, 1140-1142-1144-1236-1238-1240, 1148-1150-1152-1236-1238-1240, 1164-1166-1168-1236-1238-1240, i 1180-1182-1184-1236-1238-1240.

Broj ostalih patentnih zahtjeva: 13

(11) **BA/EP3601358**

(21) **E04379** (22) 2023-08-02

(26) BS

(31) 201762541019 P (32) 2017-08-03 (33) US
201862636095 P 2018-02-27 US
(96) 18759461.9 2018-08-02

(97) 2020-02-05

(51) **C07K16/28, A61K39/395**

(73) Alector LLC

131 Oyster Point Boulevard, Suite 600
South San Francisco CA 94080
US

(72) SCHWABE, Tina

c/o Alector LLC 131 Oyster Point Boulevard,
Suite 600 South San Francisco CA 94080
US

BROWN, Eric

c/o Alector LLC 131 Oyster Point Boulevard,
Suite 600 South San Francisco, CA 94080
US

KONG, Philip

c/o Alector LLC 131 Oyster Point Boulevard,
Suite 600 South San Francisco, CA 94080
US

TASSI, Ilaria

c/o Alector LLC 131 Oyster Point Boulevard,
Suite 600 South San Francisco, CA 94080
US

LEE, Seung-Joo

c/o Alector LLC 131 Oyster Point Boulevard,
Suite 600 South San Francisco, CA 94080
US

ROSENTHAL, Arnon

c/o Alector LLC 131 Oyster Point Boulevard,
Suite 600 South San Francisco, CA 94080
US

PEJCHAL, Robert

c/o Alector LLC 131 Oyster Point Boulevard,
Suite 600 South San Francisco, CA 94080
US

NIELSON, Nels P.

c/o Alector LLC 131 Oyster Point Boulevard,
Suite 600 South San Francisco, CA 94080
US

(74) "PETOŠEVIĆ" d.o.o. Sarajevo
Blažujski drum 2C 71210 Ilidža
BA

(54) **ANTI-TREM2 PROTUTIJELA I POSTUPCI
NJIHOVE UPORABE**

(57)

1. Protutijelo koje se veže na TREM2 protein, pri čemu protutijelo sadrži varijabilnu regiju teškog lanca i varijabilnu regiju lakog lanca, naznačeno time što:

- (a) varijabilna regija teškog lanca sadrži aminokiselinsku sekvencu SEQ ID NO: 64; i varijabilna regija lakog lanca sadrži aminokiselinsku sekvencu SEQ ID NO: 108; ili
 (b) varijabilna regija teškog lanca sadrži aminokiselinsku sekvencu SEQ ID NO: 59; i varijabilna regija lakog lanca sadrži aminokiselinsku sekvencu SEQ ID NO: 112.

Broj ostalih patentnih zahtjeva: 29

(11) **BA/EP3962601**

(21) **E04380** (22) 2023-08-03

(26) SR

(31) 19207578 (32) 2019-11-07 (33) EP
 202017090457 2020-11-05 US
 (96) 20808308.9 2020-11-06

(97) 2022-03-09

(51) **A61P25/24, A61K31/451, C07D211/22**

(73) Lophora ApS
 Gyldenlundsvej 21, 1. 2920 Charlottenlund
 DK

(72) KRISTENSEN, Jesper Langgaard
 Korsgade 9, 1. tv 2200 Copenhagen N
 DK
 JENSEN, Anders Asbjørn
 Griffenfeldsgade 37 C, 03.0003 2200
 Copenhagen N
 DK
 MÄRCHER-RØRSTED, Emil
 Poppelgade 9, 1. th 2200 Copenhagen N
 DK
 LETH-PETERSEN, Sebastian
 Asger Rygs gade 2A 1727 Copenhagen V
 DK

(74) "ŽIVKO MIJATOVIĆ & PARTNERS" d.o.o.
 Sarajevo
 M.H. Uskufije 3, 71000 Sarajevo
 BA

(54) **5-HT2 AGONISTI ZA UPOTREBU U LEČENJU DEPRESIJE**

(57)

1. Jedinjenje opšte formule (I) ili njegova farmaceutski prihvatljiva so, naznačeno time

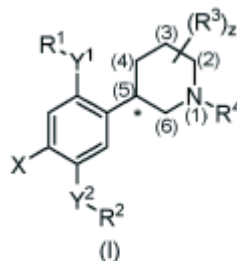

što:

• označava (*R*) ili (*S*) stereoizomer ili bilo koju njihovu smešu;

X je odabran iz grupe koja se sastoji od I, CN, S-(C₁-C₅ alkila), S-(C₁-C₅ fluoroalkila), S-(C₂-C₅ alkenila), S-(C₂-C₅ fluoroalkenila), S-(C₂-C₅ alkinila), S-(C₂-C₅ fluoroalkinila), C₂-C₅ alkila, C₁-C₅ fluoroalkila, C₂-C₅ alkenila, C₂-C₅ fluoroalkenila, C₂-C₅ alkinila i C₂-C₅ fluoroalkinila;

Y₁ i Y₂ su nezavisno odabrani iz grupe koja se sastoji od O i S;

R₁ i R₂ su nezavisno odabrani iz grupe koja se sastoji od C₁-C₅ alkila, C₁-C₅ fluoroalkila, C₂-C₅ alkenila, C₂-C₅ fluoroalkenila, C₂-C₅ alkinila, C₂-C₅ fluoroalkinila, C₃-C₅ cikloalkila i C₃-C₅ fluorcikloalkila;

z označava broj R₃ grupa i predstavlja ceo broj sa vrednošću 0, 1 ili 2;

R₃ je/su nezavisno odabrani iz grupe koja se sastoji od F, C₁-C₂ alkila i C₁-C₂ fluoroalkila;

R₄ je H ili CH₃.

Broj ostalih patentnih zahtjeva: 16

(11) **BA/EP4114404**

(21) **E04382** (22) 2023-08-04

(26) HR

(31) 202163192248 P (32) 2021-05-24 (33) US
(96) 22731960.5 2022-05-23

(97) 2023-01-11

(51) **A61K31/661, A61P25/02**

(73) Medicon Pharmaceuticals, Inc.
18 Blueberry Ridge Road Setauket, NY
11733
US

(72) RIGAS, Basil
Setauket, New York 11733
US

(74) "STAM" d.o.o.
Sarači 77, 71000 Sarajevo
BA

(54) **LIJEČENJE BOLI POVEZANE S
DIJABETIČKOM PERIFERNOM
NEUROPATIJOM**

(57)

1. Fosfosulindak (PS), **naznačen time, da je** za uporabu u liječenju i/ili prevenciji neuropatske boli koja je povezana s dijabetičkom perifernom neuropatijom (DPN) kod pojedinca.

Broj ostalih patentnih zahtjeva: 14

(11) **BA/EP3883606**

(21) **E04385** (22) 2023-08-08

(26) HR

(31) 201862735501 P (32) 2018-09-24 (33) US
201862769818 P 2018-11-20 US
201962895774 P 2019-09-04 US
(96) 19867085.3 2019-09-24

(97) 2021-09-29

(51) **A61K39/395, C07K14/54**

(73) Janssen Biotech, Inc.
800/850 Ridgeview Drive Horsham, PA
19044
US

(72) JOHANNIS, Jewel
1400 McKean Road Spring House,
Pennsylvania 19477
US

LI, Katherine
1400 McKean Road Spring House,
Pennsylvania 19477
US

MARANO, Colleen
1400 McKean Road Spring House,
Pennsylvania 19477
US

STRAUSS, Richard
1400 McKean Road Spring House,
Pennsylvania 19477
US

ZHANG, Hongyan
1400 McKean Road Spring House,
Pennsylvania 19477
US

ADEDOKUN, Omoniyi
1400 McKean Road Spring House,
Pennsylvania 19477
US

O'BRIEN, Christopher
1400 McKean Road Spring House,
Pennsylvania 19477
US

SHIELDS-TUTTLE, Kimberly
1400 McKean Road Spring House,
Pennsylvania 19477
US

(74) "STAM" d.o.o.
Sarači 77, 71000 Sarajevo
BA

(54) SIGURAN I UČINKOVIT POSTUPAK ZA LIJEČENJE ULCERATIVNOG KOLITISA S PROTUTIJELOM ANTI-IL12/IL23

(57)

1. Protutijelo anti-IL-12/IL-23p40, **naznačeno time, da** je za uporabu u postupku za liječenje umjereno do jako aktivnog ulcerativnog kolitisa (UC) kod ljudskog pojedinca kojemu je to potrebno,

pri čemu protutijelo sadrži varijabilnu regiju jakog lanca s aminokiselinskim slijedom SEQ ID NO: 7 i varijabilnu regiju slabog lanca s aminokiselinskim slijedom SEQ ID NO: 8, dok postupak obuhvaća:

- a. intravenoznu primjenu protutijela na pojedincu u prvom farmaceutskom pripravku u tjednu 0 od liječenja s dozom od 260 mg za pojedince s tjelesnom masom ³ 35 kg i £ 55 kg, 390 mg za pojedince s tjelesnom masom > 55 kg i £ 85 kg, te 520 mg za pojedince s tjelesnom masom > 85 kg, i
- b. supkutanu primjenu protutijela na pojedincu u drugom farmaceutskom pripravku s dozom od 90 mg po davanju, u tjednu 8 od liječenja, te u dozi održavanja svakih 8 tjedana ili svakih 12 tjedana nakon liječenja u tjednu 8, pri čemu je pojedinac u kliničkoj remisiji bez kortikosteroida najmanje 44 tjedna nakon tjedna 0.

Broj ostalih patentnih zahtjeva: 12

(11) BA/EP3347002(21) **E04387** (22) 2023-08-10

(26) HR

(31)201562216404 P (32)2015-09-10 (33)US
201662290287 P 2016-02-02 US
201662302027 P 2016-03-01 US
201662365809 P 2016-07-22 US

(96) 16845181.3 2016-09-09

(97) 2018-07-18

(51) A61K31/185, A61K31/205, C07C309/02, A61P25/28

(73) Alzheon, Inc.
111 Speen Street Suite 306 Framingham,
MA 01701
US

(72) ABUSHAKRA, Susan
c/o Alzheon Inc. 111 Speen Street Suite 306
Framingham, Massachusetts 01701
US
POWER, Aidan
c/o Alzheon Inc. 111 Speen Street Suite 306
Framingham, Massachusetts 01701
US
TOLAR, Martin
c/o Alzheon Inc. 111 Speen Street Suite 306
Framingham, Massachusetts 01701
US
HEY, John
c/o Alzheon Inc. 111 Speen Street Suite 306
Framingham, Massachusetts 01701
US
YU, Jeremy
c/o Alzheon Inc. 111 Speen Street Suite 306
Framingham, Massachusetts 01701
US
KOCIS, Petr
c/o Alzheon Inc. 111 Speen Street Suite 306
Framingham, Massachusetts 01701
US

(74) "INTELBIRO" d.o.o.
M.H. Uskufije 3, 71000 Sarajevo
BA

(54) LIJEČENJE ALZHEIMEROVE BOLESTI U ODREĐENOJ POPULACIJI BOLESNIKA

(57)

1. Farmaceutski pripravak koji sadrži tramiprosat, valil-3-amino-1-propansulfonsku kiselinu, ili njezinu farmaceutski prihvatljivu sol, za upotrebu u postupku za liječenje Alzheimerove bolesti kod subjekta koji

(i) je APOE4/4 homozigot i

(ii) ima osnovni rezultat Minimalnog pregleda (MMSE) \geq 22, unutar šezdeset dana prije prve primjene pripravka;

pri čemu postupak uključuje davanje 150 mg BID tramiprozata, 265 mg BID valil-3-amino-1-propansulfonske kiseline ili ekvivalentne količine njezine farmaceutski prihvatljive soli.

Broj ostalih patentnih zahtjeva: 12

(11) **BA/EP4138789**(21) **E04388** (22) 2023-08-11

(26) HR

(31) 202006074 (32) 2020-04-24 (33) GB
(96) 21724011.8 2021-04-23

(97) 2023-03-01

(51) **A61K9/48, A61K31/4178, A61P11/00**

(73) Vicore Pharma AB

Kornhamnstorg 53 111 27 Stockholm
SE

(72) CAMBER, Ola

Kornhamnstorg 53 111 27 Stockholm
SE

JOHANSSON, Christina

Viktor Rydbergsgatan 33 SE41257

Göteborg

SE

(74) "STAM" d.o.o.

Sarači 77, 71000 Sarajevo

BA

(54) **NOVI SASTAV S ODGOĐENIM
OSLOBAĐANJEM ZA PERORALNU
PRIMJENU**

(57)

1. Farmaceutski oblik doziranja koji je prikladan za peroralnu primjenu u gastrointestinalnom traktu, a koji oblik doziranja sadrži farmaceutski pripravak koji sadrži N-butiloksikarbonil-3-(4-imidazol-1-ilmetilfenil)-5-izo-butiltiofen-2-sulfonamid, ili njegova farmaceutski prihvatljiva sol, u kojem je sastavu N-butiloksikarbonil-3-(4-imidazol-1-ilmetilfenil)-5-izo-butiltiofen-2-sulfonamid ili njegova sol zaštićena prisutnošću ovojnice koja sadrži enteričku tvar.

Broj ostalih patentnih zahtjeva: 14

(11) **BA/EP4112415**

(21) **E04390** (22) 2023-08-15

(26) SR

(96) 21182845.4 2021-06-30

(97) 2023-01-04

(51) **B61G9/00**

(75) Pieringer, Peter Jonathan
Peinlichgasse 5/6 8010 Graz

AT

Jussel, Wolf Dieter

Kehlegg 62 6850 Dornbirn

AT

Scala, Christoph

Grillparzerstraße 49/24 8010 Graz

AT

(74) DRAGAN MIĆUNOVIĆ

Branilaca Sarajeva 10, 71000 Sarajevo

BA

(54) **UREĐAJ ZA SPAJANJE SA OBUJMICOM**

(57)

1. Uređaj (1) za spajanje, za povezivanje elemenata teretnog vagona, koji obuhvata spojnu polugu (2) i dva usmerena zgloba (3) postavljena na krajevima spojne poluge (2) za povezivanje spojne poluge (2) sa odgovarajućim elementom vagona,

pri čemu spojna poluga (2) obuhvata prvi deo (T1) spojne poluge i drugi deo (T2) spojne poluge,

pri čemu svaki od dva dela (T1, T2) spojne poluge ima prvi kraj sa jednim od usmerenih zglobova (3) i drugi kraj (24) suprotan prvom kraju za povezivanje sa odgovarajućim drugim delom (T1, T2) spojne poluge,

pri čemu svaki od delova (T1, T2) spojne poluge ima najmanje jedan obodni žleb (26) i/ili obodno rebro na drugom kraju (24),

pri čemu uređaj (1) za spajanje dalje obuhvata otvarajuću objumicu (25) za spoj osiguran oblikom dva dela (T1, T2) spojne poluge,

pri čemu objumica (25) u zatvorenom stanju obuhvata i drugi kraj (24) prvog dela (T1) spojne poluge kao i drugi kraj (24) drugog dela (T2) spojne poluge i, pri tom se, radi spoja osiguranog oblikom

delova (T1, T2) spojne poluge, zahvata u žlebove (26) ili zahvata preko rebara, dok objumica (25) u otvorenom stanju oslobađa oba dela (T1, T2) spojne poluge kako bi se odvojili, pri čemu su najmanje dva obodna žleba (26) ili rebra obezbeđena po delu (T1, T2) spojne poluge i objumica (25) se zahvata u najmanje četiri žleba (26) odnosno zahvata se preko najmanje četiri rebara.

Broj ostalih patentnih zahtjeva: 9

(11) **BA/EP3752253**

(21) **E04391** (22) 2023-08-16

(26) SR

(31) 201800002630 (32) 2018-02-13 (33) IT
(96) 19708402.3 2019-02-13

(97) 2020-12-23

(51) **A61Q 7/00, A61K 8/49, A61K 31/4155, C07D 417/12, C07D 277/54, A61P 17/14**

(73) Giuliani S.p.A.

Via Palagi, 2 20129 Milano

IT

(72) GIULIANI, Giammaria

Via Collina d'oro, 35 6926 Montagnola

CH

MARZANI, Barbara

Via G. Marconi 13 27020 Carbonara Al

Ticino

IT

PINTO, Daniela

Via P. Pasolini 4, 7/A 20151 Milano

IT

BARONI, Sergio

Via Piazzolo 3 24030 Villa D'Adda

IT

PAUS, Ralf

Hummelsbuetteler Kirchenweg 82 22339

Hamburg

DE

HAWKSHAW, Nathan

Apartment 114 City South, 39 City Road

East Manchester, Greater Manchester M15

4QE

GB

(74) DRAGAN MIĆUNOVIĆ
Branilaca Sarajeva 10, 71000 Sarajevo
BA

(54) **KOMPOZICIJA ZA PREVENCIJU I
LEČENJE POREMEĆAJA RASTA KOSE**

(57)

Neterapijska kozmetička upotreba jedinjenja iminooksotiazolidina formule (I)

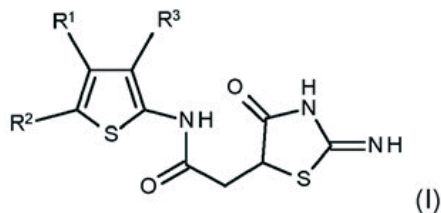

u kojoj

R_1 je H, linearni ili razgranati C_1 - C_6 alkil, cikloalkil, fenil, $-CH_2-NH$ -fenil;

R_2 je H, linearni ili razgranati C_1 - C_6 alkil, halogen, fenil; R_3 je $COO(C_1-C_6)$ alkil, $CONR_4R_5$, pri čemu su R_4 i R_5 pojedinačno H ili C_1 - C_6 alkil, ili R_1 i R_2 zajedno obrazuju C_5 - C_7 cikloalkil spojen sa tiofenskim prstenom radi poboljšanja estetskog aspekta kose.

Broj ostalih patentnih zahtjeva: 15

(11) **BA/EP3788045**

(21) **E04392** (22) 2023-08-17

(26) SR

(31) 201862666452 P (32) 2018-05-03 (33) US
(96) 19724662.2 2019-05-02

(97) 2021-03-10

(51) **C07D 413/14 (2006.01), C07D 413/12 (2006.01), A61P 37/02 (2006.01), A61P 29/00 (2006.01), A61K 31/553 (2006.01)**

(73) Rigel Pharmaceuticals, Inc.
1180 Veterans Boulevard South San Francisco, CA 94080
US

(72) DARWISH, Ihab

4 Azalea Ln San Carlos, California 94070
US

YU, Jiaxin

475 Nantucket Street Foster City, California 94404

US

CHEN, Yan

178 Albacore Ln. Foster City, California 94404

US

MASUDA, Esteban

232 Oakhurst Place Menlo Park, California 94025

US

TAYLOR, Vanessa

564 29th Avenue San Francisco, California 94121

US

(74) "LINEA SERVICES" d.o.o.

Maršala Tita 29/IV, 71000 Sarajevo
BA

(54) **JEDINJENJA INHIBITORI RIP1 I
POSTUPCI ZA NJIHOVO DOBIJANJE I
UPOTREBU**

(57)

Jedinjenje, koje ima formulu

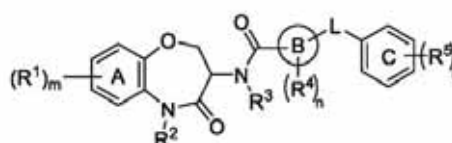

ili njegova farmaceutski prihvatljiva so, pri čemu: prsten B je 5-člani heteroaril;

L je C₁₋₁₀ alifatična povezujuća grupa;
 R¹ je R^a ili R^b pri čemu je najmanje jedan R¹ R^b koji je -NR^dR^d pri čemu dve R^d grupe zajedno sa azotom za koji su vezane obezbeđuju ne-aromatičnu C₃₋₁₀ heterocikličnu grupu koja je po potrebi supstituisana sa jednom ili više R^e i/ili R^e grupama, u kojima je R^e halogen,
 -C₁₋₁₀ alifatični-C₅₋₁₀ aromatični, ili =O;
 svaki od R² i R³ su nezavisno R^a;
 svaki R⁴ i svaki R⁵ su nezavisno R^a ili R^b;
 R^a je nezavisno pri svakom javljanju kao H, D, C₁₋₁₀ alifatični, ili C₁₋₁₀ cikloalifatični;
 R^b je nezavisno, pri svakom javljanju za najmanje jednu od pomenutih R¹, halogen ili -NR^dR^d pri čemu (i) svaki R^d je nezavisno R^a ili R^e; ili (ii) dve R^d grupe zajedno sa azotom za koji su vezane obezbeđuju C₃₋₁₀ heterocikličnu grupu;
 R^e je nezavisno pri svakom javljanju -OR^a, -NR^a, C₁₋₆ alkil, C₁₋₆ haloalkil, C₁₋₆ heteroalkil, C₃₋₆ cikloalkil, ili dve R^e grupe koje se spajaju sa R^b grupom da bi obezbedile C₃₋₁₀ heterocikličnu grupu u kojoj su dve R^e grupe su vezane;
 m je 1 do 4;
 n je 0, 1 ili 2; i
 p je 0, 1, 2, 3, 4, ili 5.

Broj ostalih patentnih zahtjeva: 14

(11) **BA/EP3721768**

(21) **E04393** (22) 2023-08-17

(26) BS

(31) 503202019 (32) 2019-04-10 (33) AT
 (96) 20164860.7 2020-03-23

(97) 2020-10-14

(51) **A47K 10/36 (2006.01)**

(73) Hagleitner, Hans Georg
 Lindenallee 11 5700 Zell am See
 AT

(72) Hagleitner, Hans Georg
 Lindenallee 11 5700 Zell am See
 AT

(74) "LINEA SERVICES" d.o.o.
 Maršala Tita 29/IV, 71000 Sarajevo
 BA

(54) **DOZATOR ZA DISTRIBUCIJU RAVNOG TRAKASTOG PROIZVODA**

(57)

Dozator (1) za doziranje ravnog proizvoda u obliku trake (6), naročito papira, sa razdjelnom jedinicom koju pokreće električni motor (13) i koji se napaja energijom iz izvora energije (15) smještenog u dozatoru i pomoću kojeg, u motornom režimu rada, ravni proizvod u obliku trake (6) može biti distribuisan iz dozatora (1) nakon što reagira - po mogućnosti beskontaktno - senzor za aktiviranje (3), pri čemu je obezbijeđen uređaj za detekciju količine energije pohranjene u izvoru energije (15) i pri čemu je obezbijeđen elektronički kontrolni sistem (16) koji, u slučaju pada ispod unaprijed određene količine energije u izvoru energije (15), uzrokuje izbacivanje komada ravnog proizvoda u obliku trake (6) koje korisnik može uhvatiti kako bi se ispustio iz dozatora (1) i prebacuje dozator (1) u manualni režim rada u kojem korisnik povlači mrežasti proizvod u obliku lista (6) ručno iz dozatora (1), pri čemu se položaj kočenja ili zaustavljanja razdjelne jedinice, a posebno ugao rotacije valjka s oštricom (11) razdjelne jedinice, razlikuje s jedne strane u motornom režimu i na s druge strane u manualnom režimu rada.

Broj ostalih patentnih zahtjeva: 14

(11) **BA/EP3713919**(21) **E04394** (22) 2023-08-17

(26) HR

(31) 201762589822 P (32) 2017-11-22 (33) US
201862691709 P 2018-06-29 US
(96) 18821779.8 2018-11-21

(97) 2020-09-30

(51) **C07D 215/36 (2006.01), A61P 7/06 (2006.01), A61K 31/4709 (2006.01)**(73) Agios Pharmaceuticals, Inc.
88 Sidney Street Cambridge, MA 02139
US(72) SIZEMORE, Jacob, P.
8 Vista Drive Shrewsbury MA 01545
US
GUO, Liting
Qinshui Langting Blvd. 18 2 HongFan Road
Suzhou Industrial Park Suzhou 215000
CN
MIRMEHRABI, Mahmoud
36 Roxbury Crescent Halifax Nova Scotia
B3M 4T1
CA
SU, Yeqing
2225 Monastery Lane Apt 310 Halifax Nova
Scotia B3L 4R1
CA(74) "STAM" d.o.o.
Sarači 77, 71000 Sarajevo
BA(54) **KRISTALIČNI OBLICI N-(4-(4-(
CIKLOPROPILMETIL)PIPERAZIN-
1-KARBONIL)FENIL)KINOLIN-8-
SULFONAMIDA**

(57)

Kristalični oblik od spoja koji je predstavljen sljedećom formulom:

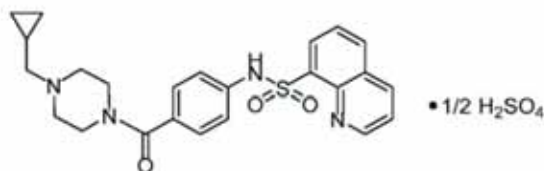
gdje spoj je seskvihidrat; i pritom kristalični oblik je kristalični Oblik A, **naznačen time, da** ima maksimume rendgenske difrakcije na prahu pod 2 Θ kutovima ($\pm 0,2^\circ$) 9,9°, 15,8°, i 22,6°.

Broj ostalih patentnih zahtjeva: 12

(11) **BA/EP3852901**(21) **E04395** (22) 2023-08-21

(26) SR

(31) 1043003 (32) 2018-09-18 (33) NL
(96) 19790091.3 2019-09-12

(97) 2021-07-28

(51) **B01D 46/00, B01D 53/32, B03C 3/155, B03C 3/41, B03C 3/38, B03C 3/017, B03C 3/36**(73) Van Wees Innovations B.V.
Ambonplein 64 1094 RA Amsterdam
NL(72) VAN WEES, Peter Willem
Ambonplein 64 1094 RA Amsterdam
NL(74) "INTELBIRO" d.o.o.
M.H. Uskufije 3, 71000 Sarajevo
BA(54) **POSTUPAK I APARAT ZA ČIŠĆENJE VAZDUHA**

(57)

Postupak za uklanjanje čvrstih čestica iz vazduha obuhvata sledeće korake:

- duvanje vazduha kroz kanal (1) u kom se deo čestica u vazduhu jonizuje;
- usporavanje brzine vazduha, na primer kroz difuzor (6);
- filtriranje vazduha filterom klase F9 ili pogodnim uporedivim filterom (8);
- duvanje vazduha koji je filtriran filterom klase F9 ili pogodnim uporedivim filterom (8) kroz naelektrisanu jedinicu (9) koja obuhvata jedan ili više filtera iz klasa G1, G2 ili G3, **naznačen time što** je vazduh koji je filtriran naelektrisanom jedinicom (9) filtera naknadno prisilno usmeren i kroz filter (10) klase U15.

Broj ostalih patentnih zahtjeva: 5

(11) BA/EP4112416(21) **E04397** (22) 2023-08-23

(26) SR

(96) 21182843.9 2021-06-30

(97) 2023-01-04

(51) **B61G 9/06 (2006.01), B61G 9/04 (2006.01)**(75) Pieringer, Peter Jonathan
Peinlichgasse 5/6 8010 Graz
ATJussel, Wolf Dieter
Kehlegg 62 6850 Dornbirn

AT

Scala, Christoph
Grillparzerstraße 49/24 8010 Graz
AT

(74) DRAGAN MIĆUNOVIĆ

Branilaca Sarajeva 10, 71000 Sarajevo
BA(54) **UREĐAJ ZA SPAJANJE SA
JEDNODELNIM PAKETIMA OPRUGA**

(57)

Uređaj (1) za spajanje za povezivanje elemenata teretnog vagona, koji obuhvata spojnu polugu (2) i dva usmerena zgloba (3) postavljena na krajevima spojne poluge (2) za povezivanje spojne poluge (2) sa odgovarajućim elementom vagona, pri čemu najmanje jedan od usmerenih zglobova (3) obuhvata telo (5) za prenos sile i prvi i drugi prigušni element koji su postavljeni sa obe strane tela (5) za prenos sile, **naznačen time, što** spojna poluga (2) ima na svakom kraju (4) krajnji segment (22) koji je manjeg prečnika u odnosu na središnje područje (Z) spojne poluge (2) i na tim krajnjim segmentima (22) postavljeni su samo sledeći elementi u dole navedenom redosledu, gledano od središnjeg područja (Z) spojne poluge (2):

- prvi distancioni disk (8) sa oprugom,
- prvi prigušni element izveden kao jednodelni opružni element (6),
- telo (5) za prenos sile,
- drugi prigušni element izveden kao jednodelni opružni element (7),
- drugi distancioni disk (9) sa oprugom,
- navojna čaura (10) koja je blokirana na navoju na kraju krajnjeg segmenta (22) koji je okrenut od središnjeg područja (Z) spojne poluge (2), pri čemu su sve komponente prvog i drugog jednodelnog opružnog elementa (6, 7) neraskidivo međusobno povezane, i prvi i drugi jednodelni opružni element (6, 7) ima najmanje dva metalna diska (19) i elastomernu plastičnu masu (20) zalepljenu ili vulkanizovanu između njih.

Broj ostalih patentnih zahtjeva: 11

(11) BA/EP3556357(21) **E04398** (22) 2023-08-23

(26) BS

(96) 18386007.1 2018-04-16

(97) 2019-10-23

(51) **A61K 9/20 (2006.01), A61K 9/28 (2006.01), A61K 9/50 (2006.01), A61K 31/00 (2006.01)**

(73) Vianex S.A.

Tatoiou Street, 18th km Athens-Lamia
National Road 146 71 Nea Erythrea, Attiki
GR

(72) Nikolakakis, Ioannis

Evzonon 9A 55236 Panorama Thessaloniki
GR

(74) "MSA IP"

Hamdije Kapidžića 12, 71000 Sarajevo
BA(54) **KOMPOZICIJE PIRIDOSTIGMINA SA
PRODUŽENIM OSLOBAĐANJEM**

(57)

Farmaceutska kompozicija sa produženim oslobađanjem koja sadrži terapijski efikasnu količinu piridostigmina ili njegove farmaceutski prihvatljive soli, razblaživač i kopolimer koji sadrži polivinil acetat i polivinilpirolidon u odnosu od 3:1 do 5:1, pri čemu se kompozicija proizvodi ekstruzijom topljenjem.

Broj ostalih patentnih zahtjeva: 13

(11) BA/EP3924086(21) **E04399** (22) 2023-08-25

(26) SR

(96) 19706481.9 2019-02-15

(97) 2021-12-22

(51) **B01D 33/04 (2006.01), B01D 33/056 (2006.01), B01D 33/66 (2006.01)**(73) RENASYS AS
Øyrane 12 6800 Førde
NO(72) MELHUS, Trond
Grevlingveien 29 4329 Sandnes
NO(74) "ŽIVKO MIJATOVIĆ & PARTNERS" d.o.o.
Sarajevo
M.H. Uskufije 3, 71000 Sarajevo
BA**(54) UREĐAJ ZA FILTRACIJU**

(57)

Uređaj (10) za filtraciju namenjen za filtraciju čestica iz tečnosti, gde uređaj (10) za filtraciju sadrži:

- posudu (12) za filtraciju;
 - najmanje jedan element (14) za filtraciju radi uklanjanja čestica iz tečnosti koja prolazi kroz element, pri čemu je najmanje jedan element (14) za filtraciju postavljen tako da se kreće duž putanje (20) u posudi (12) za filtraciju i izlazi iz posude (12) za filtraciju;
 - dovod (16) za filtraciju postavljen tako da sprovede mešavinu čestica i tečnosti do najmanje jednog elementa (14) za filtraciju unutar posude (12) za filtraciju; i
 - odvod (18) za filtraciju postavljen da sprovede tečnost filtriranu pomoću najmanje jednog elementa (14) za filtraciju izvan posude (12) za filtraciju;
- naznačen time**, što uređaj (10) za filtraciju dalje sadrži:
- sabirni prostor (32) za prihvatanje filtrirane tečnosti iz odvoda (18) za filtraciju; i
 - odvod (36) iz sabirnog prostora postavljen da odvodi filtriranu tečnost iz sabirnog prostora (32); pri čemu je sabirni prostor (32) konfigurisan tako da težina stuba tečnosti filtrirane tečnosti koja se nalazi unutar sabirnog prostora (32) generiše podpritisak nizvodno od najmanje jednog elementa (14) za filtraciju kako bi se uspostavio diferencijalni pritisak kroz najmanje jedan element (14) za filtraciju unutar posude (12) za filtraciju; i
- pri čemu uređaj (10) za filtraciju dalje sadrži uređaj (40) za kontrolu pritiska postavljen da upravlja diferencijalnim pritiskom kroz element (14) za filtraciju unutar posude (12) za filtraciju.

Broj ostalih patentnih zahtjeva: 11

(11) BA/EP3963564(21) **E04400** (22) 2023-08-25

(26) SR

(31) 201900006478 (32) 2019-05-02 (33) IT
(96) 20742841.8 2020-05-04

(97) 2022-03-09

(51) **G09F 3/10 (2006.01), G09F 3/02 (2006.01)**(73) PILOT ITALIA S.p.A.
Vicolo Santa Maria alla Porta, 1 20123
Milano
IT(72) VIMERCATI, Giancarlo
c/o PILOT ITALIA S.P.A. Vicolo Santa Maria
alla Porta, 1 20123 Milano
IT(74) "ŽIVKO MIJATOVIĆ & PARTNERS" d.o.o.
Sarajevo
M.H. Uskufije 3, 71000 Sarajevo
BA**(54) NALEPNICA I POSTUPAK NJENE IZRADE**

(57)

Postupak za proizvodnju nalepnice (1) sa ručkom (2) za kačenje koji se sastoji od koraka:

- i) obezbeđivanja prvog laminiranog materijala (4) koji se sastoji od sloja (6) pozadine i prvog prednjeg sloja (8) spojenih na način da se mogu odvojiti, pri čemu navedeni prvi prednji sloj (8) sadrži prednju površinu (10);
- ii) oblaganje navedene prednje površine (10) prvog prednjeg sloja (8) sa najmanje jednim slojem promotera (12, 18) odvajanja, ostavljajući pri tom slobodnu zonu (14) u kojoj nema navedenog sloja promotera (12, 18) odvajanja;
- iv) obezbeđivanje drugog laminiranog materijala (20) koji se sastoji od drugog prednjeg sloja (28) i sloja (26') lepka, pri čemu navedeni drugi prednji sloj (28) ima unapred definisanu debljinu (S1);
- v) spajanje navedenog prvog laminiranog materijala (4) i navedenog drugog laminiranog materijala (20) iz koraka ii) i iv) u sastavljenu komponentu ili spojeni materijal (4C), tako da sloj (26') lepka drugog laminiranog materijala (20) prijanja najmanje na slobodnu zonu (14) prvog laminiranog materijala (4);
- vii) sečenje ručke (2) za kačenje u zoni (16) ručke navedenog drugog laminiranog materijala (20) i samo unutar debljine (S1) drugog laminiranog materijala (20), ostavljajući navedeni prvi prednji sloj

(8) netaknutim; sečenje najmanje jedne sekundarne nalepnice (34) u zoni sekundarne nalepnice (36) koja se razlikuje od pomenute zone (16) ručke i samo unutar debljine (S1) drugog laminiranog materijala (20); formiranje konture (38) nalepnice u prvom prednjem sloju (8), izbegavajući sečenje ručke (2) za kačenje i uklanjanje dela navedenog prvog prednjeg sloja (8) čime se formira šupljina (95) koja postavlja deo ručke (96) navedene ručke (2) za kačenje sa formiranom nalepnicom koja se izdiže iznad navedene konture (38) nalepnice, sa visinom većom od visine navedene šupljine (95).

Broj ostalih patentnih zahtjeva: 9

(11) **BA/EP3965741**

(21) **E04402** (22) 2023-08-31

(26) SR

(31) 20171440 (32) 2020-04-24 (33) EP
20211713 2020-12-03 EP

(96) 21720758.8 2021-04-24

(97) 2022-03-16

(51) **A61K9/16, A61K9/20, A61K9/28, A61K9/48, A61P1/00, A61P37/06, A61P43/00, A61K31/4439, C07D401/12**

(73) Dr. Falk Pharma GmbH
Leinenweberstrasse 5 79108 Freiburg
DE

(72) GREINWALD, Roland
Jakob-Otter-Straße 2 79341 Kenzingen
DE
MOHR, Wolfgang
Komturstrasse 39a 79106 Freiburg
DE
TEWES, Bernhard
Reutackerring 23 79279 Vörstetten
DE
WILHELM, Rudolf
Feuerkirschenweg 2A 76476 Bischweier
DE
MOHRBACHER, Ralf
Freda-Wuesthoff-Weg 19 79111 Freiburg
DE

(74) "ŽIVKO MIJATOVIĆ & PARTNERS" d.o.o.
Sarajevo
M.H. Uskufije 3, 71000 Sarajevo
BA

(54) **SISTEMSKA FORMULACIJA DERIVATA PIRIDINONA ZA CELIJAČNU BOLEST**

(57)

1. Sistemska formulacija koja sadrži (S,E)-metil-7-(1-(2-(2-etilbutilamino)-2-oksoetil)-2-okso-1,2-dihidro-piridin-3-ilamino)-6-(1-metil-1H-imidazol-5-karboksamido)-7-oksohept-2-enoat formule (I):

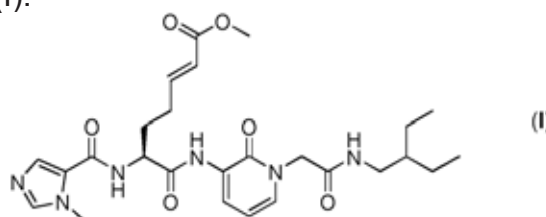

ili enantiomer, solvat, hidrat ili farmaceutski prihvatljivu so istog za upotrebu u profilaksi i/ili lečenju celijačne bolesti, **naznačena time**, što sistemska formulacija sadrži najmanje jedan acidifikator.

Broj ostalih patentnih zahtjeva: 14

(11) **BA/EP3942028**

(21) **E04403** (22) 2023-08-31

(26) SR

(31) 201962819762 P (32) 2019-03-18 (33) US
(96) 20718990.3 2020-03-18

(97) 2022-01-26

(51) **C12N9/10, C12P21/00**

(73) Janssen Pharmaceuticals, Inc.
1125 Trenton-Harbourton Road Titusville,
NJ 08560
US
GlaxoSmithKline Biologicals S.A.
Rue de l'Institut, 89 1330 Rixensart
BE

(72) GEURTSSEN, Jeroen
c/o Janssen Vaccines & Prevention B.V. IP
Department, Archimedesweg 4-6 2333 CN
Leiden
NL
BURGHOUT, Pieter, Jan
c/o Janssen Vaccines & Prevention B.V. IP
Department, Archimedesweg 4-6 2333 CN
Leiden
NL
WEERDENBURG, Eveline, Marleen
c/o Janssen Vaccines & Prevention B.V. IP
Department, Archimedesweg 4-6 2333 CN
Leiden
NL
POOLMAN, Jan, Theunis
c/o Janssen Vaccines & Prevention B.V. IP
Department, Archimedesweg 4-6 2333 CN
Leiden
NL
FAE, Kellen, Cristhina
c/o Janssen Vaccines & Prevention B.V. IP
Department, Archimedesweg 4-6 2333 CN
Leiden
NL

IBARRA YON, Patricia
c/o Janssen Vaccines & Prevention B.V. IP
Department, Archimedesweg 4-6 2333 CN
Leiden

NL

ABBANAT, Darren, Robert
c/o Janssen Vaccines & Prevention B.V. IP
Department, Archimedesweg 4-6 2333 CN
Leiden

NL

KEMMLER, Stefan, Jochen
Grabenstrasse 3 8952 Schlieren
CH

KOWARIK, Michael, Thomas
Grabenstrasse 3 8952 Schlieren
CH

MALLY, Manuela
Grabenstrasse 3 8952 Schlieren
CH

GAMBILLARA, FONCK, Veronica
Grabenstrasse 3 8952 Schlieren
CH

BRAUN, Martin, Edward
Grabenstrasse 3 8952 Schlieren
CH

CARRANZA SANDMEIER, Maria, Paula
Grabenstrasse 3 8952 Schlieren
CH

(74) "ŽIVKO MIJATOVIĆ & PARTNERS" d.o.o.
Sarajevo
M.H. Uskufije 3, 71000 Sarajevo
BA

(54) **POSTUPCI ZA PROIZVODNJU
BIKONJUGATA POLISAHARIDA
O-ANTIGENA E. COLI, NJIHOVE
KOMPOZICIJE I POSTUPCI NJIHOVE
PRIMENE**

(57)

1. Postupak za pripremu biokonjugata polisaharida O_x-antigena *E. coli*, kovalentno vezanog za proteinski nosač, gde postupak sadrži:

- (i) obezbeđivanje rekombinantne prokariotske ćelije-domaćina koja sadrži:
- nukleotidnu sekvencu genskog klastera *rfb* za polisaharid O_x-antigena;
 - nukleotidnu sekvencu koja kodira proteinski nosač, koji sadrži najmanje jedno mesto glikozilacije, koje sadrži konsenzusnu

sekvencu glikozilacije Asn-X-Ser(Thr), u kojoj je X bilo koja aminokiselina osim Pro (SEQ ID NO: 1), poželjno konsenzusnu sekvencu glikozilacije Asp(Glu)-X-Asn-Z-Ser(Thr), u kojoj su X i Z nezavisno odabrani od bilo koje aminokiseline osim Pro (SEQ ID NO: 2); i

c. nukleotidnu sekvencu koja kodira oligosaharil-transferazu PglB_y; i

(ii) kultivisanje rekombinantne prokariotske ćelije-domaćina pod uslovima za proizvodnju biokonjugata, gde:

kada je O_x-antigen polisaharid O1A-antigena, PglB_y sadrži aminokiselinske mutacije N311V, K482R, D483H i A669V;

kada je O_x-antigen glikozilovani polisaharid O4-antigena, PglB_y sadrži aminokiselinsku mutaciju N311V ili aminokiselinske mutacije Y77H i N311V, a rekombinantna ćelija-domaćin dalje sadrži sekvencu koja kodira glukozil-transferazu GtrS koja ima najmanje 80% istovetnosti sa SEQ ID NO: 4 i sposobna je da modifikuje polisaharid O4-antigena *E. coli* dodavanjem glukoze, čime nastaje glikozilovani polisaharid O4 antigena *E. coli*, i nukleotidne sekvence koje kodiraju translokazu GtrA i glikozil-transferazu GtrB, koje imaju najmanje 80% istovetnosti sekvence sa SEQ ID NO: 7, odnosno, 8, gde je translokaza sposobna da translocira glukozu vezanu za baktoprenol i glikoziltransferaza je sposobna da glikoziluje baktoprenol;

kada je O_x-antigen polisaharid O6A-antigena, PglB_y sadrži aminokiselinske mutacije N311V, K482R, D483H i A669V;

kada je O_x-antigen polisaharid O8-antigena, PglB_y ne sadrži

aminokiselinske mutacije na pozicijama 77, 80, 287, 289, 311, 482, 483 i 669;

kada je O_x-antigen polisaharid O15-antigena, PglB_y sadrži aminokiselinske mutacije N311V, K482R, D483H i A669V;

kada je O_x-antigen polisaharid O16-antigena, PglB_y sadrži aminokiselinske mutacije Y77H, S80R, Q287P, K289R i N311V;

kada je O_x-antigen polisaharid O18A-antigena, PglB_y ne sadrži aminokiselinske mutacije na pozicijama 77, 80, 287, 289, 311, 482, 483 i 669; i

kada je O_x-antigen polisaharid O75-antigena, PglB_y sadrži aminokiselinsku mutaciju N311V, gde se u svim navedenim slučajevima aminokiselinske mutacije odnose na neizrođeni tip PglB, čija je aminokiselinska sekvenca data u SEQ ID NO: 6, i gde polisaharidi O1A, glikozilovanog O4, O6A, O8, O15, O16, O18A i O75 antigena imaju sledeće strukturne formule

(O1A):

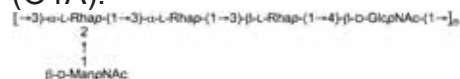

(O4-Glc+):



(O6A):

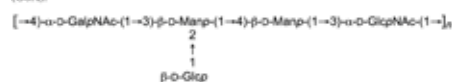

(O8): $\alpha-D-Manp3Me-(1\rightarrow [3]-\beta-D-Manp-(1\rightarrow 2)-\alpha-D-Manp-(1\rightarrow 2)-\alpha-D-Manp-(1\rightarrow)]_n$

(O15) $[-\rightarrow 2)-\beta-D-Galp-(1\rightarrow 3)-\alpha-L-FucpNAc(1\rightarrow 3)-\beta-D-GlcNAc(1\rightarrow)]_n$

(O16):

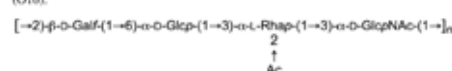

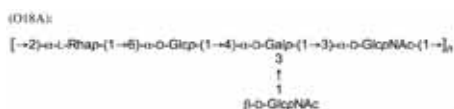

odnosno,

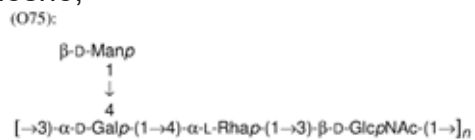

i svako

n je nezavisno ceo broj od 1 do 100, poželjno 3 do 50, npr., 5 do 40, npr., 7 do 25, npr., 10 do 20.

Broj ostalih patentnih zahtjeva: 15

(11) **BA/EP3872091**

(21) **E04404** (22) 2023-08-31

(26) HR

(31) 202062981984 P	(32) 2020-02-26	(33) US
202062982661 P	2020-02-27	US
202062987298 P	2020-03-09	US
202062989522 P	2020-03-13	US
202062990369 P	2020-03-16	US
202062992082 P	2020-03-19	US
202062994235 P	2020-03-24	US
202063001204 P	2020-03-27	US
202063003214 P	2020-03-31	US
202063005206 P	2020-04-03	US
202063010589 P	2020-04-15	US
202063011971 P	2020-04-17	US
202063014024 P	2020-04-22	US
202063023788 P	2020-05-12	US
202063025133 P	2020-05-14	US
202063039813 P	2020-06-16	US
202063043653 P	2020-06-24	US
202063050331 P	2020-07-10	US
202063052810 P	2020-07-16	US

(96) 21159353.8 2021-02-25

(97) 2021-09-01

(51) **C07K16/10, A61K39/395, A61P31/14**

(73) VIR Biotechnology, Inc.
 1800 Owens Street Suite 900 San Francisco, CA 94158
 US

(72) LEMPP, Florian A.
 499 Illinois Street, Suite 500 San Francisco, CA 94158
 US
 TELENTI, Amalio
 499 Illinois Street, Suite 500 San Francisco, CA 94158
 US
 CORTI, Davide
 Via dei Gaggini, 3 6500 Bellinzona
 CH
 FINK, Katja
 Via dei Gaggini, 3 6500 Bellinzona
 CH
 BELTRAMELLO, Martina
 Via dei Gaggini, 3 6500 Bellinzona
 CH
 CAMERONI, Elisabetta
 Via dei Gaggini, 3 6500 Bellinzona
 CH
 PINTO, Dora

Via dei Gaggini, 3 6500 Bellinzona
CH
SNELL, Gyorgy
499 Illinois Street, Suite 500 San Francisco,
CA 94158
US

(74) "INTELBIRO" d.o.o.
M.H. Uskufije 3, 71000 Sarajevo
BA

(54) **PROTUTIJELA PROTIV SARS-COV-2**

(57)

1. Izolirano protutijelo ili njegov fragment koji veže antigen, koje sadrži varijabilnu domenu teškog lanca (VH) koja sadrži aminokiselinsku sekvencu regije koja određuje komplementarnost (CDR)H1 navedenu u SEQ ID NO.:106, aminokiselinsku sekvencu CDRH2 navedenu u SEQ ID NO.:121, i aminokiselinsku sekvencu CDRH3 navedenu u SEQ ID NO.:108, i varijabilnu domenu lakog lanca (VL) koja sadrži aminokiselinsku sekvencu CDRL1 navedenu u SEQ ID NO.:169, aminokiselinsku sekvencu CDRL2 navedenu u SEQ ID NO.:170, i aminokiselinsku sekvencu CDRL3 navedenu u SEQ ID NO.:171, pri čemu je protutijelo ili fragment koji veže antigen sposobno vezati se za SARS-CoV-2 površinski glikoprotein (S).

Broj ostalih patentnih zahtjeva: 28

(11) **BA/EP3416684**

(21) **E04405** (22) 2023-08-31

(26) SR

(31)201662296110 P (32)2016-02-17 (33)US
(96) 17706945.7 2017-02-13

(97) 2018-12-26

(51) **A61K39/395, C07K16/22, A61P3/06**

(73) Regeneron Pharmaceuticals, Inc.
777 Old Saw Mill River Road, Tarrytown,
NY 10591
US

(72) GROMADA, Jesper
c/o Regeneron Pharmaceuticals Inc. 777
Old Saw Mill River Road Tarrytown, New
York 10591
US
GUSAROVA, Viktoria
c/o Regeneron Pharmaceuticals Inc. 777
Old Saw Mill River Road Tarrytown, New
York 10591
US
MURPHY, Andrew J.
c/o Regeneron Pharmaceuticals Inc. 777
Old Saw Mill River Road Tarrytown, New
York 10591
US

(54) **POSTUPCI ZA LEČENJE ILI
SPREČAVANJE ATEROSKLEROZE
DAVANJEM INHIBITORA ANGPTL3**

(57)

1. Inhibitor proteina 3 sličnog angiopoietinu (ANGPTL3) za upotrebu u postupku smanjenja napredovanja ateroskleroze kod subjekta, postupak obuhvata odabir subjekta koji ima aterosklerozu i davanje jedne ili više doza inhibitora proteina 3 sličnog angiopoietinu subjektu, gde je inhibitor ANGPTL3 antitelo ili njegov fragment koji vezuje antigen koji specifično veže ANGPTL3 koji se sastoji od CDR aminokiselinske sekvence teškog i lakog lanca koje imaju SEQ ID NO:4, 5, 6, 7, 8, i 9.

Broj ostalih patentnih zahtjeva: 11

(11) BA/EP4070691(21) **E04406** (22) 2023-09-05

(26) SR

(31) 202021101868 U (32) 2021-04-08 (33) DE
(96) 22158883.3 2022-02-25

(97) 2022-10-12

(51) **A47F5/00, G09F23/06, A47B96/04,
F16B5/10, F16B21/02**(73) Dm-Vermögensverwaltungsgesellschaft
mbH
Am dm-Platz 1 76227 Karlsruhe
DE(74) DRAGAN MIĆUNOVIĆ
Branilaca Sarajeva 10, 71000 Sarajevo
BA(54) **PREGRADA ZA POLICE**

(57)

1. Pregrada (1) za podelu police na delove, koja obuhvata dva ravna bočna elementa (2, 2') kao i spojni uređaj (3) za razdvojivo povezivanje bočnih elemenata (2, 2'), pri čemu su bočni elementi (2, 2') postavljeni suštinski ravno i paralelno jedan drugom u konačno sastavljenom stanju pregrade (1) i spojni uređaj (3) obuhvata dva spojna elementa (4, 4') od kojih je jedan spojni element (4) dodeljen jednom od dva bočna elementa (2) dok je drugi spojni element (4') dodeljen odgovarajućem drugom bočnom elementu (2'), koji dalje obuhvata element (6) za pričvršćivanje koji se može pričvrstiti između spojnih elemenata i, uz to, konstruisan je za postavljanje pregrade (1) na policu, **naznačena time, što** dva spojna elementa (4, 4') obuhvataju odgovarajuća predmontažna sredstva, što su ta predmontažna sredstva dva spojna elementa (4, 4') izvedena tako da odgovaraju jedan drugom i mogu se međusobno sastaviti prvim relativnim pomeranjem između spojnih elemenata (4,4'), da bi se pregrada (1) dovela u predmontažno stanje, i što spojni elementi (4, 4') obuhvataju odgovarajuća sredstva (13, 14, 13', 14') za zabavljanje, što su sredstva (13, 14, 13', 14') za zabavljanje dva spojna elementa (4,4') izvedena tako da odgovaraju jedan drugom i mogu se međusobno sastaviti drugim relativnim pomeranjem između spojnih elemenata (4,4'), da bi se pregrada (1), koja je dovedena u predmontažno stanje, dovela u konačno sastavljeno stanje osigurano oblikom, pri čemu su prvo i drugo relativno pomeranje različiti.

Broj ostalih patentnih zahtjeva: 9

(11) BA/EP4004272(21) **E04407** (22) 2023-09-05

(26) SR

(31) 202000003401 (32) 2020-02-19 (33) IT
(96) 21708747.7 2021-02-11

(97) 2022-06-01

(51) **D06N3/00, D06N3/14**(73) CONDOR TRADE S.R.L.
Via Kennedy, 46 25028 Verolanuova (BS)
IT(72) FIDANZA, Virginio Abbondio
c/o CONDOR TRADE S.R.L. Via Kennedy,
46 25028 Verolanuova (BS)
IT
VENTURA, Emanuele
c/o CONDOR TRADE S.R.L. Via Kennedy,
46 25028 Verolanuova (BS)
IT(74) "ŽIVKO MIJATOVIĆ & PARTNERS" d.o.o.
Sarajevo
M.H. Uskufije 3, 71000 Sarajevo
BA(54) **NAČIN PROIZVODNJE PODLOGE ZA
IMITACIJU KOŽE NA BAZI POLIURETANA
BEZ DIMETILFORMAMIDA (DMFA)
ILI DRUGIH RASTVARAČA ILI VODE I
POVEZAN POSTUPAK PROIZVODNJE
IMITACIJE KOŽE**

(57)

1. Postupak proizvodnje podloge (5) za imitaciju kože na bazi poliuretana bez dimetilformamida (DMFA) ili drugih rastvarača ili vode, koji sadrži korake:

- pripreme osnove (1,1') odgovarajuće širine;
- raspršivanja poliuretanskog sloja (11) na osnovu (1,1'); ovaj korak uključuje: pripremu komponente (A) i komponente (B) poliuretana (11); kombinovanje dve komponente (A, B) kako bi se dobila smeša; ravnomerno raspršivanje smeše na osnovu (1,1') formirajući poliuretanski sloj (11) bez daljeg koraka nivelisanja sloja pomoću lopatice;

- nanošenja leđa (12) na poliuretanski sloj (11) formirajući podlogu (5);
- sušenja podloge (5);

pri čemu faza ravnomernog raspršivanja smeše na osnovu (1,1') uključuje translaciono pomeranje sistema za prskanje duž širine osnove dok se navedena osnova kreće konstantnom brzinom ispod sistema za prskanje.

Broj ostalih patentnih zahtjeva: 14

(11) **BA/EP3786162**

(21) **E04408** (22) 2023-09-05

(26) HR

(31) 201361824683 P (32) 2013-05-17 (33) US
(96) 20201593.9 2014-05-16

(97) 2021-03-03

(51) **C07D403/14, A61K31/4155, A61P37/00, A61P35/00, A61P29/00**

(73) Incyte Holdings Corporation
1801 Augustine Cut-Off Wilmington, DE
19803
US

(72) LI, Yun-Long
1 Pin Oak Drive Chadds Ford, Pennsylvania
19317
US
ZHUO, Jincong
17 Forwood Drive Garnet Valley,
Pennsylvania 19060
US
QIAN, Ding-Quan
10 Donald Preston Drive Newark, Delaware
19702
US
MEI, Song
151 Monet Circle Wilmington, Delaware
19808
US
CAO, Ganfeng
10 Shadow Lane Chadds Ford,
Pennsylvania 19317
US
PAN, Yongchun
11 Emsley Drive Wilmington, Delaware
19810
US
LI, Qun
10 Crompton Court Newark, Delaware
19702
US
JIA, Zhongjiang
516 Silver Fox Road Kennett Square,
Pennsylvania 19348
US

(74) "STAM" d.o.o.
Sarači 77, 71000 Sarajevo
BA

(54) **DERIVATI BIPIRAZOLA KAO JAK
INHIBITORI**

(57)

1. Spoj Formule I, ili njegova farmaceutski prihvatljiva sol, **naznačen time, da** je za uporabu u postupku za liječenje astme, sistemskog eritemskog lupusa, akneformnog osipa, ili ulceroznog kolitisa:

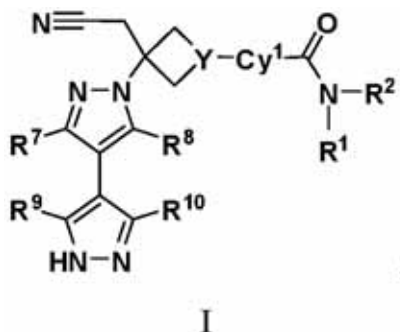

gdje:

Cy₁ je fenil, piridil, pirimidinil, pirazinil, ili piridazinil, od kojih je svaki opcionalno supstituiran s 1, 2, 3, ili 4 skupine koje se neovisno biraju od R₃, R₄, R₅, i R₆;
 Y je N ili CH;
 R₁ je C₁₋₆ alkil, C₁₋₆ haloalkil, C₃₋₇ cikloalkil, C₃₋₇ cikloalkil-C₁₋₃ alkil-, 4-7-člani heterocikloalkil, 4-7-člani heterocikloalkil-C₁₋₃ alkil, fenil, fenil-C₁₋₃ alkil, 5-6-člani heteroaril, ili 5-6-člani heteroaril-C₁₋₃ alkil, od kojih je svaki opcionalno supstituiran s 1, 2 ili 3 supstituenta neovisno odabrana od fluoro, kloro, C₁₋₃ alkil, -OH, -O(C₁₋₃ alkil), -CN, -CF₃, -CHF₂, -CH₂F, -NH₂, -NH(C₁₋₃ alkil), -N(C₁₋₃ alkil)₂, -C(=O)N(C₁₋₃ alkil)₂, -C(=O)NH(C₁₋₃ alkil), -C(=O)NH₂, -C(=O)O(C₁₋₃ alkil), -S(=O)₂(C₁₋₃ alkil), -S(=O)₂(C₃₋₆ cikloalkil), -C(=O)(C₃₋₆ cikloalkil), i -C(=O)(C₁₋₃ alkil);
 R₂ je H ili C₁₋₃ alkil; pri čemu je navedeni C₁₋₃ alkil opcionalno supstituiran s 1, 2 ili 3 supstituenta neovisno odabrana od fluoro, kloro, -OH, -O(C₁₋₃ alkil), -CN, -CF₃, -CHF₂, -CH₂F, -NH₂, -NH(C₁₋₃ alkil), i -N(C₁₋₃ alkil)₂; ili
 R₁ i R₂ zajedno s atomom dušika s kojim su vezani, tvore 4-člani, 5-člani, ili 6-člani

heterocikloalkil prsten koji je opcionalno supstituiran s 1, 2 ili 3 supstituenta neovisno odabrana od F, Cl, -OH, -O(C₁₋₃ alkil), -CN, C₁₋₃ alkil, C₁₋₃ haloalkil, -NH₂, -NH(C₁₋₃ alkil), -N(C₁₋₃ alkil)₂, -CH₂CN, i -CH₂OH;
 R₃ je H, F, Cl, -CN, C₁₋₃ alkil, C₁₋₃ fluoroalkil, -O(C₁₋₃ alkil), ili -O(C₁₋₃ fluoroalkil);
 R₄ je H, F, Cl, -CN, C₁₋₃ alkil, C₁₋₃ fluoroalkil, -O(C₁₋₃ alkil), ili -OC(C₁₋₃ fluoroalkil);
 R₅ je H, F, Cl, -CN, C₁₋₃ alkil, C₁₋₃ fluoroalkil, -O(C₁₋₃ alkil), ili -OC(C₁₋₃ fluoroalkil);
 R₆ je H, F, Cl, -CN, C₁₋₃ alkil, C₁₋₃ fluoroalkil, -O(C₁₋₃ alkil), ili -OC(C₁₋₃ fluoroalkil);
 R₇ je H, F, Cl, C₁₋₃ alkil, C₁₋₃ haloalkil, -NR_{17a}R_{17a}, -NHC(=O)R_{17b}, -C(=O)NR_{17a}R_{17b}, -NHS(=O)₂R_{17b}, ili -S(=O)₂NR_{17a}R_{17b}, pri čemu je navedeni C₁₋₃ alkil opcionalno supstituiran s 1, 2 ili 3 supstituenta odabrana od F, Cl, -CN, -CF₃, -CHF₂, -CH₂F, -NH₂, -NH(CH₃), -N(CH₃)₂, OH, -OCH₃, -OCF₃, -OCHF₂, i -OCH₂F;
 R₈ je H, F, Cl, C₁₋₃ alkil, ili C₁₋₃ haloalkil;
 R₉ je H, F, Cl, C₁₋₃ alkil, C₁₋₃ haloalkil, ciklopropil, -CN, -NH₂, -NH(C₁₋₃ alkil), ili -N(C₁₋₃ alkil)₂, pri čemu je navedeni C₁₋₃ alkil opcionalno supstituiran s 1, 2 ili 3 supstituenta odabrana od F, kloro, -CN, -CF₃, -CHF₂, -CH₂F, -NH₂, i OH;
 R₁₀ je H, F, Cl, C₁₋₃ alkil, C₁₋₃ haloalkil, ciklopropil, -CN, -NH₂, -NH(C₁₋₃ alkil), ili -N(C₁₋₃ alkil)₂, pri čemu je navedeni C₁₋₃ alkil opcionalno supstituiran s 1, 2 ili 3 supstituenta odabrana od F, kloro, -CN, -CF₃, -CHF₂, -CH₂F, -NH₂, i OH;
 R₁₇ je C₁₋₆ alkil, fenil ili 5-6-člani heteroaril, od kojih je svaki opcionalno supstituiran s 1, 2, 3 ili 4 neovisno odabrana R₂₇ supstituenta;
 R_{17a} je H ili C₁₋₃ alkil;
 R_{17b} je C₁₋₃ alkil opcionalno supstituiran s 1, 2 ili 3 supstituenta odabrana od F, kloro, -CN, -CF₃, -CHF₂, -CH₂F, -NH₂, -NH(CH₃), -N(CH₃)₂, OH, -OCH₃, -OCF₃, -OCHF₂, i -OCH₂F; i
 svaki R₂₇ je neovisno odabran od sljedećih: halogen, -OH, -NO₂, -CN, C₁₋₃ alkil, C₂₋₃ alkenil, C₂₋₃ alkinil, C₁₋₃ haloalkil, cijano-C₁₋₃ alkil, HO-C₁₋₃ alkil, CF₃-C₁₋₃ hidroksialkil, C₁₋₃ alkoksi-C₁₋₃ alkil, C₃₋₇ cikloalkil, C₁₋₃ alkoksi,

C₁₋₃ haloalkoksi, H₂N-, (C₁₋₃ alkil)NH-, (C₁₋₃ alkil)₂N-, HS-, C₁₋₃ alkil-S-, C₁₋₃ alkil-S(=O)-, C₁₋₃ alkil-S(=O)₂-, karbamil, C₁₋₃ alkilkarbamil, di(C₁₋₃ alkil)karbamil, karboksi, C₁₋₃ alkil-C(=O)-, C₁₋₄ alkoksi-C(=O)-, C₁₋₃ alkil-C(=O)O-, C₁₋₃ alkil-C(=O)NH-, C₁₋₃ alkil-S(=O)₂NH-, H₂N-SO₂-, C₁₋₃ alkil-NH-S(=O)₂-, (C₁₋₃ alkil)₂-N-S(=O)₂-, H₂N-S(=O)₂NH-, C₁₋₃ alkil-NHS(=O)₂NH-, (C₁₋₃ alkil)₂N-S(=O)₂NH-, H₂N-C(=O)NH-, C₁₋₃ alkil-NHC(=O)NH-, i (C₁₋₃ alkil)₂-N-C(=O)NH-.

Broj ostalih patentnih zahtjeva: 22

(11) **BA/EP4110870**

(21) **E04409** (22) 2023-09-06

(26) SR

(96) 20730487.4 2020-05-26

(97) 2023-01-04

(51) **C08L95/00**

(73) Asfalto Liquido Tecnologia Extrema Altex
Sociedad Anonima
Santa Ana, radial Santa Ana-Lindora Centro
Empresarial Via Lindora tercer piso, oficinas
ALS San José
CR

(72) DELGADO BARROETA, Romher Gerardo
San Cristóbal, Táchira
VE

(74) "ŽIVKO MIJATOVIĆ & PARTNERS" d.o.o.
Sarajevo
M.H. Uskufije 3, 71000 Sarajevo
BA

(54) **KONDITIONER ASFALTNE MEŠAVINE,
KONDITIONIRANA MEŠAVINA ZA
ASFALTIRANJE, NJIHOVI POSTUPCI
PRIPREME, NJIHOVE UPOTREBE
U ASFALTIRANJU POVRŠINA,
ASFALTIRANJE POVRŠINE I SISTEMI ZA
PRIPREMU KONDITIONERA ASFALTNE
MEŠAVINE**

(57)

1. Kondicioner asfaltne mešavine, **naznačen time**, što sadrži:

- a) bitumen koji ima dinamičku viskoznost jednaku ili veću od 35 000 cP (35 Pa.s), izmerenu na 60 °C, i API gravitaciju jednaku ili veću od 10 stepeni, pri čemu je bitumen u količini od 50 do 75% u odnosu na ukupnu težinu navedenog kondicionera asfaltne mešavine;
- b) poliol koji ima od 2 do 8 atoma ugljenika, u količini od 2 do 6% u odnosu na ukupnu težinu navedenog kondicionera asfaltne mešavine;
- c) surfaktant, pri čemu surfaktant sadrži katjonski surfaktant, nejonski surfaktant, ili bilo koju od njihovih kombinacija, u količini od 0,05 do 0,4% u odnosu na ukupnu težinu navedenog kondicionera asfaltne mešavine;
- d) mineralnu kiselinu, u količini za podešavanje pH vodene faze u kondicioneru asfaltne mešavine, opsega od oko 2 do oko 4;
- e) vodu u količini koja je potrebna za dopunu kondicionera asfaltne mešavine.

Broj ostalih patentnih zahtjeva: 19

(11) BA/EP3597749(21) **E04410** (22) 2023-09-07

(26) SR

(31) 201261652086 P (32) 2012-05-25 (33) US
 201261716256 P 2012-10-19 US
 201361757640 P 2013-01-28 US
 201361765576 P 2013-02-15 US

(96) 19157590.1 2013-03-15

(97) 2020-01-22

(51) **C12N15/11, A61K38/46, C12N15/90,
 C12N15/10, C12N15/63, C12N9/22**

(73) The Regents of the University of California
 1111 Franklin Street, 12th Floor Oakland,
 CA 94607
 US
 Charpentier, Emmanuelle
 Max Planck Unit for the Science of
 Pathogens, Virchowweg 12, 10117 Berlin
 DE
 University of Vienna
 Universitätsring 1 1010 Vienna
 AT

(72) CHARPENTIER, Emmanuelle
 Max Planck Unit for the Science of
 Pathogens, Virchowweg 12, 10117 Berlin
 DE
 CHYLINSKI, Krzysztof
 Simmeringer Hauptstrasse 45/8 1110
 Vienna
 AT
 Qi, Lei
 730 Kinkead Way, 302 Albany, CA 94706
 US
 JINEK, Martin
 1846 Spruce Street Berkeley, CA 94709
 US
 DOUDNA CATE, James Harrison
 164 Vicente Road Berkeley, CA 94705
 US
 DOUDNA, Jennifer A.
 164 Vicente Road Berkeley, CA 94705
 US
 LIM, Wendell
 149 Collins Street San Francisco, CA 94118
 US

(74) DRAGAN MIĆUNOVIĆ
 Branilaca Sarajeva 10, 71000 Sarajevo
 BA

**(54) POSTUPAK I SASTAVI ZA
 MODIFICIRANJE CILJNE DNK S
 POMOĆU RNK I ZA MODULACIJU
 TRANSKRIPCije S POMOĆU RNK**

(57)

1. Postupak vođenja polipeptida Cas9 do ciljane DNK postupak je koji obuhvaća stavljanje u doticaj ciljane DNK u jednostaničnom eukariotskom organizmu, životinjskoj stanici, biljnoj stanici, stanici sisavca ili stanici čovjeka, pri čemu je stanica in vitro ili ex vivo, s kompleksom koji sadrži:

(a) polipeptid Cas9 i

(b) RNK koja cilja na DNK i koja sadrži

(i) segment koji cilja na DNK i koji sadrži nukleotidnu sekvencu koja je komplementarna sekvenci u ciljnoj DNK, i

(ii) segment koji veže protein i koji djeluje s navedenim polipeptidom Cas9, pri čemu segment koji veže protein sadrži dva komplementarna nukleotidna odsjeka koji se hibridiziraju kako bi tvorili dupleks RNK dvostruke strukture (dsRNK),

pri čemu navedeni postupak nije postupak za modificiranje linije genetskog identiteta ljudskih bića.

Broj ostalih patentnih zahtjeva: 16

(11) **BA/EP3965742**(21) **E04411** (22) 2023-09-08

(26) SR

(31) 20171441 (32) 2020-04-24 (33) EP
20211697 2020-12-03 EP

(96) 21721082.2 2021-04-24

(97) 2022-03-16

(51) **A61K9/16, A61K9/48, A61P37/06,
A61K31/4439, C07D401/12, A61P1/16,
A61P13/10, A61P13/12, A61K9/20**(73) Dr. Falk Pharma GmbH
Leinenweberstrasse 5 79108 Freiburg
DE
Zedira GmbH
Rösslerstrasse 83 64293 Darmstadt
DE(72) GREINWALD, Roland
Jakob-Otter-Straße 2 79341 Kenzingen
DE
HILS, Martin
Ingelheimerstr. 9b 64295 Darmstadt
DE
MOHR, Wolfgang
Komturstrasse 39a 79106 Freiburg
DE
PASTERNAK, Ralf
Jahnstr. 6 64347 Griesheim
DE
TEWES, Bernhard
Reutackerring 23 79279 Vörstetten
DE
WILHELM, Rudolf
Feuerkirschenweg 2A 76476 Bischweier
DE(74) "ŽIVKO MIJATOVIĆ & PARTNERS" d.o.o.
Sarajevo
M.H. Uskufije 3, 71000 Sarajevo
BA(54) **SISTEMSKA FORMULACIJA DERIVATA
PIRIDINONA ZA BOLESTI POVEZANE SA
TG2**

(57)

1. Sistemska formulacija koja sadrži (S,E)-metil-7-(1-(2-(2-etilbutilamino)-2-oksoetil)-2-okso-1,2-dihidro-piridin-3-ilamino)-6-(1-metil-1H-imidazol-5-karboksamido)-7-oksohept-2-enoat formule (I):

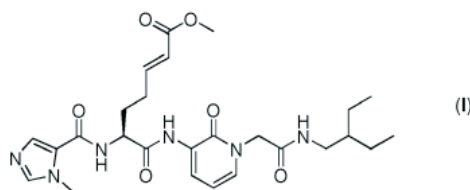

ili njegov enantiomer, solvat, hidrat ili farmaceutski prihvatljivu so i najmanje jedan polimerni inhibitor taloženja.

Broj ostalih patentnih zahtjeva: 24

(11) BA/EP3525733**(21) E04412** (22) 2023-09-13

(26) HR

(31) 201662406650 P (32) 2016-10-11 (33) US
(96) 17781124.7 2017-10-10

(97) 2019-08-21

(51) A61F6/14, A61F6/18, A61B90/00

(73) Bayer Oy

Pansiontie 47 20210 Turku
FI

(72) MIKKONEN, Joonas

Kiiskikuja 6 A 1 37550 Lempäälä
FI

JALKANEN, Tero

Oy Tiilentekijänkatu 3 a B 40 20810 Turku
FI

VIRTANEN, Mikko

Nuutintie 5 24800 Halikko
FI

TJÄDER, Taina

Koriston rantatie 31 20760 Piispanristi
FI

EL SAYED, Karym

Garibaldistraße 28 13158 Berlin
DE

(74) "INTELBIRO" d.o.o.

M.H. Uskufije 3, 71000 Sarajevo
BA**(54) NAPRAVA ZA UMETANJE ZA
INTRAUTERNI SUSTAV**

(57)

1. Naprava za umetanje (100; 200) za intrauterini sustav (104; 204; 304), pri čemu naprava za umetanje sadrži

- cijev za umetanje (110; 210; 310) koja ima prvi kraj (112; 212; 312) i suprotni drugi kraj, pri čemu je prvi kraj sposoban za uklonjivo primanje intrauterinog sustava;
- ručku (120; 220) koja ima prvi krajnji dio (122) i suprotni drugi krajnji dio (124), pri čemu je prvi krajnji dio ručke spojen na drugi kraj cijevi za umetanje (110; 210; 310), pri čemu ručka

sadrži mehanizam za rukovanje za kontrolu kretanja (126; 226; 326) cijevi za umetanje u odnosu na intrauterini sustav; i - mehanizam za indikaciju (130; 230; 330) koji je operativno postavljen u vezi s cijevi za umetanje i ručkom, pri čemu je mehanizam za indikaciju komunikativno povezan s mehanizmom za rukovanje i može raditi da daje indikativne signale koji odgovaraju radnim fazama naprave za umetanje, i pri čemu indikativni signali sadrže najmanje jedan svjetlosni signal, a mehanizam za indikaciju sadrži izvor energije, i

pri čemu mehanizam za indikaciju sadrži

- najmanje jedan izvor svjetlosti (132; 232; 332) postavljen u blizini spoja prvog krajnjeg dijela ručke i drugog kraja cijevi za umetanje;

- kontrolnu jedinicu koja je smještena u ručki, pri čemu kontrolna jedinica može upravljati najmanje jednim izvorom svjetlosti tako da osigura najmanje jedan svjetlosni signal koji odgovara radnim fazama naprave za umetanje; i

- izvor napajanja je smješten u ručki kako bi osigurao električnu energiju najmanje jednom izvoru svjetla i kontrolnoj jedinici naznačena time što radne faze

obuhvaćaju

- uvlačenje intrauterinog sustava (104; 204; 304) najmanje uglavnom unutar cijevi za umetanje,
- umetanje cijevi za umetanje u šupljinu maternice do prve dubine umetanja,
- prvi pomak cijevi za umetanje u odnosu na intrauterini sustav,

- pomicanje cijevi za umetanje na drugu dubinu umetanja i drugo pomicanje cijevi za umetanje u odnosu na intrauterini sustav, kako bi se oslobodio intrauterini sustav, pri čemu mehanizam za indicaciju sadrži najmanje jedan izvor svjetla, a mehanizam za indicaciju radi tako da

- emitira vidljivu svjetlost prve boje koja označava da je intrauterini sustav najmanje uglavnom uvučen unutar cijevi za umetanje,

- kontinuirano emitira vidljivu svjetlost koja ima prvu boju za označavanje umetanja cijevi za umetanje u šupljinu maternice do prve dubine umetanja,

- isprekidano emitira vidljivu svjetlost koja ima prvu boju tijekom prvog pomicanja cijevi za umetanje,

- emitira vidljivu svjetlost koja ima drugu boju koja označava umetanje cijevi za umetanje na drugu dubinu umetanja, i

- prestaje emitirati vidljivu svjetlost koja ima drugu boju za označavanje oslobađanja intrauterinog sustava u šupljini maternice.

Broj ostalih patentnih zahtjeva: 7

(11) **BA/EP3784663**

(21) **E04421** (22) 2023-10-04

(26) SR

(31) 201862661525 P (32) 2018-04-23 (33) US
(96) 19726225.6 2019-04-22

(97) 2021-03-03

(51) **C07D401/14, C07D491/08, C07D401/04, C07D417/14, C07D491/10, A61P35/00, A61K31/454**

(73) CELGENE CORPORATION
86 Morris Avenue Summit, NJ 07901
US

(72) ALEXANDER, Matthew D.
10300 Campus Point Drive, Suite 100 San Diego, CA 92121
US
CARRANCIO, Soraya
10300 Campus Point Drive, Suite 100 San Diego, CA 92121
US

CORREA, Matthew, D.
10300 Campus Point Drive, Suite 100 San Diego, CA 92121
US

GRANT, Virginia Heather, Sharron
10300 Campus Point Drive, Suite 100 San Diego, CA 92121
US

HANSEN, Joshua
10300 Campus Point Drive, Suite 100 San Diego, CA 92121
US

HARRIS, Roy, L.
10300 Campus Point Drive, Suite 100 San Diego, CA 92121
US

HUANG, Dehua
10300 Campus Point Drive, Suite 100 San Diego, CA 92121
US

KERCHEER, Timothy, S.
10300 Campus Point Drive, Suite 100 San Diego, CA 92121
US

LOPEZ-GIRONA, Antonia
10300 Campus Point Drive, Suite 100 San Diego, CA 92121
US

NAGY, Mark, A.
10300 Campus Point Drive, Suite 100 San Diego, CA 92121

US
PLANTEVIN-KRENITSKY, Veronique
10300 Campus Point Drive, Suite 100 San
Diego, CA 92121
US

(74) DRAGAN MIĆUNOVIĆ
Branilaca Sarajeva 10, 71000 Sarajevo
BA

(54) **SUPSTITUISANA JEDINJENJA
4-AMINOIZOINDOLIN-1,3-DIONA I
NJIHOVA UPOTREBA U LEČENJU
LIMFOMA**

(57)

1. Jedinjenje formule (I):

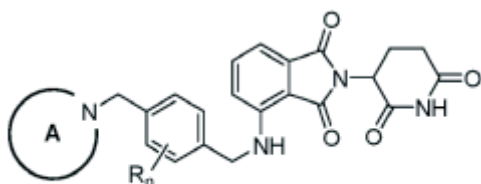

(I),

ili njegova farmaceutski prihvatljiva so, tautomer,
izotopolog ili stereoisomer, pri čemu:

prsten A je opciono supstituisani nearomatični
heterociklil;

svaki R je nezavisno supstituisani ili
nesupstituisani C₁₋₃ alkil, ili halogen; i

n je 0, 1, 2, 3 ili 4.

Broj ostalih patentnih zahtjeva: 15

(11) **BA/EP3517016**

(21) **E04422** (22) 2023-10-09

(26) SR

(96) 18154080.8 2018-01-30

(97) 2019-07-31

(51) **A47L15/44, D06F39/02**

(73) Hagleitner, Hans Georg
Lindenallee 11 5700 Zell am See
AT

(72) Hagleitner, Hans Georg
Lindenallee 11 5700 Zell am See
AT

(74) "PETOŠEVIĆ" d.o.o. Sarajevo
Blažujski drum 2C 71210 Ilidža
BA

(54) **DOZATOR ZA ISPORUKU HEMIJSKOG
SREDSTVA IZ SUDA KOJI JE SPOJEN
SA DOZATOROM**

(57)

1. Dozator (1) za spajanje sa sudom (100) koji
sadrži najmanje jedno hemijsko sredstvo (101)
i za doziranje hemijskog sredstva (101) ako je
dozator (1) spojen sa sudom (100),
pri čemu dozator (1) obuhvata nosač (3) suda, koji
ima prostor (5) za prihvat, u koji se sud (100) može
uvesti barem delimično u položaj za spajanje,
pri čemu dozator (1) ima senzor (7) postavljen
na ili blizu prostora (5) za prihvat i konfigurisan
za beskontaktnu detekciju informacija o sudu ili
informacija o sadržaju suda, **naznačen time, što**
dozator (1) ima senzor (8) prisustva, koji je
konfigurisan da mehanički detektuje sud (100)
umetnut u prostor (5) za prihvat i da detektuje da
li je sud u položaju za spajanje,
i što je senzor (7) za beskontaktnu detekciju
informacija o sudu ili informacija o sadržaju suda
konfigurisan da detektuje informacije o sudu ili
informacije o sadržaju suda i da ispita njihovu
tačnost,
pri čemu je dozator (1) konfigurisan da bude
pušten u radno stanje, pri čemu se hemijsko
sredstvo (101) može ispustiti iz suda (100) ako
je senzor (8) prisustva detektovao sud (100) koji
je ubačen u prostor (5) za prihvat u položaju za
spajanje i ako je senzor (7) za beskontaktnu
detekciju informacija o sudu ili informacija
o sadržaju suda utvrdio tačnost pregledane
informacije o sudu ili informacije o sadržaju suda.

Broj ostalih patentnih zahtjeva: 15

(11) **BA/EP3630177**

(21) **E04423** (22) 2023-10-09

(26) HR

(31) 17173712 (32) 2017-05-31 (33) EP
(96) 18728153.0 2018-05-30

(97) 2020-04-08

(51) **A61K39/395, A61K31/00, C07K16/28,
A61P35/00**

(73) MorphoSys AG
Simmelweisstrasse 7 82152 Planegg
DE

(72) KELEMEN, Peter
MorphoSys AG Semmelweisstr. 7 82152
Planegg
DE
SCHWARZ, Michael
MorphoSys AG Semmelweisstr. 7 82152
Planegg
DE
WINDERLICH, Mark
MorphoSys AG Semmelweisstr. 7 82152
Planegg
DE
HEEGER, Steffen
Richard-Wagner Stra e 56 68165 Mannheim
DE
WEINELT, Dominika
MorphoSys AG Semmelweisstr. 7 82152
Planegg
DE

(74) "STAM" d.o.o.
Sarači 77, 71000 Sarajevo
BA

(54) **PARADIGMA LIJEČENJA ZA
PROTUTIJELO ANTI-CD19 I
VENETOKLAKS KOMBINACIJSKO
LIJEČENJE**

(57)

1. Kombinacija, **naznačena time, da** sadrži protutijelo anti-CD19 i BCL-2 inhibitor, za uporabu u liječenju pacijenta koji boluje od ne-Hodgkinovog limfoma, kronične limfocitne leukemije i/ili limfoma malih limfocita, pri čemu se navadeno protutijelo anti-CD19 daje

najmanje sedam dana prije prve primjene navedenog BCL-2 inhibitora, gdje navedeni BCL-2 inhibitor jest venetoklaks i gdje protutijelo anti-CD19 sadrži HCDR1 regiju sa slijedom SYVMH (SEQ ID NO: 1), HCDR2 regiju sa slijedom NPYNDG (SEQ ID NO: 2), HCDR3 regiju sa slijedom GTYYYGTRVFDY (SEQ ID NO: 3), LCDR1 regiju sa slijedom RSSKSLQNVNGNTYLY (SEQ ID NO: 4), LCDR2 regiju sa slijedom RMSNLNS (SEQ ID NO: 5), i LCDR3 regiju sa slijedom MQHLEYPIT (SEQ ID NO: 6).

Broj ostalih patentnih zahtjeva: 22

(11) **BA/EP3921033**(21) **E04424** (22) 2023-10-05

(26) HR

(31) 201962802765 P (32) 2019-02-08 (33) US

(96) 20709706.4 2020-02-07

(97) 2021-12-15

(51) **A61P29/00, A61K31/69, A61P35/00, C07F5/02**(73) AstraZeneca AB
151 85 Södertälje
SE(72) MLYNARSKI, Scott Nathan
AstraZeneca Pharmaceuticals LP 35
Gatehouse Drive Waltham, Massachusetts
02451
US
GREBE, Tyler
AstraZeneca Pharmaceuticals LP 35
Gatehouse Drive Waltham, Massachusetts
02451
US
KAWATKAR, Sameer
AstraZeneca Pharmaceuticals LP 35
Gatehouse Drive Waltham, Massachusetts
02451
US
FINLAY, Maurice Raymond Verschoyle
AstraZeneca UK Limited 1 Francis Crick
Avenue Cambridge Biomedical Campus
Cambridge CB2 0AA
GB
SIMPSON, Iain
AstraZeneca UK Limited 1 Francis Crick
Avenue Cambridge Biomedical Campus
Cambridge CB2 0AA
GB(74) "INTELBIRO" d.o.o.
M.H. Uskufije 3, 71000 Sarajevo
BA(54) **INHIBITORI ARGINAZE I POSTUPCI
NJIHOVE PRIMJENE**

(57)

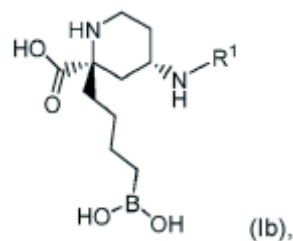
1. Spoj formule (Ib), ili njegova
farmaceutski prihvatljiva sol:

pri čemu

R₁ je -H ili -C(O)CH(R_{1a})NHR_{1b};

i

R_{1a} je odabran od -H, -(C₁-C₆)
alkila i CH₂OR_{1c};R_{1b} je -H; ili alternativno, R_{1a} i
R_{1b}, zajedno s atomom na
koji su vezani, tvore 5-člani
heterociklički prsten; iR_{1c} je H ili -CH₃.

Broj ostalih patentnih zahtjeva: 13

(11) **BA/EP3892302**

(21) **E04425** (22) 2023-10-04

(26) HR

(31) 201562143659 P (32) 2015-04-06 (33) US

(96) 21161828.5 2016-04-06

(97) 2021-10-13

(51) **A61K47/02, A61K47/12, A61K9/10, A61K47/38, A61K9/48, A61K31/519, A61P35/00**

(73) Janssen Pharmaceutica NV
Turnhoutseweg 30 2340 Beerse
BE

(72) GOLE, Dilip
c/o Janssen Research&Development 1000
US Route 202 Raritan, NJ New Jersey
08869
US

GUPTA, Manish Kumar
c/o Janssen Pharmaceutica Company Higi
House Opp. Ralli Wolf LBS Marg, Mullund
West 400080 Mumbai Maharashtra
IN

NAIR, Binuraj Krishnan
c/o Janssen Pharmaceutica Company Higi
House Opp. Ralli Wolf LBS Marg, Mullund
West 400080 Mumbai Maharashtra
IN

TAMBWEKAR, Kaustubh
c/o Janssen Pharmaceutica NV
Turnhoutseweg 30 B-2340 Beerse
BE

BERNINI, Maristella
c/o Janssen Pharmaceutica NV
Turnhoutseweg 30 B-2340 Beerse
BE

INGHELBRECHT, Sabine
c/o Janssen Pharmaceutica NV
Turnhoutseweg 30 B-2340 Beerse
BE

(74) "STAM" d.o.o.
Sarači 77, 71000 Sarajevo
BA

(54) **PRIPRAVAK KOJI SADRŽI IBRUTINIB**

(57)

(a) 30 do 80 mg/mL Ibrutiniba;

(b) 12 do 15 mg/mL mikrokristalne celuloze i karboksimetilceluloze natrij;

(c) 0,5 do 3 mg/mL hidroksipropilmetilceluloze;

(d) 1,4 do 1,7 mg/mL monohidrata limunske kiseline;

(e) 1,4 mg/mL dinatrij hidrogen fosfata;

(f) 0,5 do 1,5 mg/mL sukraloze;

(g) 1 do 1,5 mg/mL natrij metil parahidroksibenzoata;

(h) 0,5 do 0,7 mg/mL natrij etil parahidroksibenzoata;

(i) koncentriranu klorovodičnu kiselinu;

(j) natrijev hidroksid; i

(k) vodu.

Broj ostalih patentnih zahtjeva: 13

1. Farmaceutski pripravak, **naznačen time, da** sadrži:

(11) **BA/EP3665192**

(21) **E04426** (22) 2023-10-11

(26) SR

(31) 201762543658 P (32) 2017-08-10 (33) US

201762583314 P 2017-11-08 US

2018/018371 2018-02-15 US

(96) 18756531.2 2018-08-10

(97) 2020-06-17

(51) **C07K14/79, C07K14/705, A61K38/00,
A61K38/40, A61K39/00, A61K47/68,
A61P25/28, C07K16/00, C07K16/28,
C07K16/40**

(73) Denali Therapeutics Inc.
161 Oyster Point Boulevard South San
Francisco, California 94080
US

(72) CHEN, Xiaocheng
c/o Denali Therapeutics Inc. 151 Oyster
Point Blvd. 2nd Floor South San Francisco
California 94080
US

DENNIS, Mark S.
c/o Denali Therapeutics Inc. 161 Oyster
Point Blvd. 2nd Floor South San Francisco
California 94080
US

KARIOLIS, Mihalis
c/o Denali Therapeutics Inc. 161 Oyster
Point Blvd. 2nd Floor South San Francisco
California 94080
US

SILVERMAN, Adam P.
c/o Denali Therapeutics Inc. 161 Oyster
Point Blvd. 2nd Floor South San Francisco
California 94080
US

SRIVASTAVA, Ankita
c/o Denali Therapeutics Inc. 161 Oyster
Point Blvd. 2nd Floor South San Francisco
California 94080
US

WATTS, Ryan J.
c/o Denali Therapeutics Inc. 161 Oyster
Point Blvd. 2nd Floor South San Francisco
California 94080
US

WELLS, Robert C.
c/o Denali Therapeutics Inc. 161 Oyster
Point Blvd. 2nd Floor South San Francisco
California 94080
US

ZUCHERO, Joy Yu
c/o Denali Therapeutics Inc. 161 Oyster Point
Blvd. 2nd Floor South San Francisco
California 94080
US

(74) "ŽIVKO MIJATOVIĆ & PARTNERS" d.o.o.
Sarajevo
M.H. Uskufije 3, 71000 Sarajevo
BA

(54) **KONSTRUISANI POLIPEPTIDI KOJI
SE VEZUJU ZA TRANSFERINSKI
RECEPTOR**

(57)

1. Polipeptid koji se specifično vezuje za transferinski receptor, koji sadrži sekvencu koja ima najmanje 85%, 90%, ili 95% identičnosti sekvence sa sekvencom bilo koje od SEQ ID NOS: 83, 84, 191, 43 i 82, naznačen time što polipeptid sadrži Glu na poziciji 153, Tyr ili Phe na poziciji 157, Thr na poziciji 159, Glu na poziciji 160, Trp na poziciji 161, Val, Ser, ili Ala na poziciji 162, Asn na poziciji 163, Thr ili Ser na poziciji 186, Glu na poziciji 188, Glu na poziciji 189 i Phe na poziciji 194, numerisano u odnosu na SEQ ID NO: 1.

Broj ostalih patentnih zahtjeva: 20

(11) BA/EP3898613(21) **E04427** (22) 2023-10-13(31) 18382934 (32) 2018-12-17 (33) EP
(96) 19832321.4 2019-12-17

(97) 2021-10-27

(51) **C07D401/12, C07D407/12, C07D413/12,
C07D417/12, C07H15/26, A61K31/351,
A61K31/422, A61K31/427, A61K31/4412,
A61K31/7068, A61P35/00**(73) Pharma Mar, S.A.
Polígono Industrial La Mina, Avda. de los
Reyes, 1 Colmenar Viejo, 28770 Madrid
ES(72) MARTÍN LÓPEZ, María Jesús
c/o Pharma Mar, S.A. Avda. de los Reyes,
1 Pol. Ind. La Mina Colmenar Viejo 28770
Madrid
ESRODRÍGUEZ ACEBES, Raquel
c/o Pharma Mar, S.A. Avda. de los Reyes,
1 Pol. Ind. La Mina Colmenar Viejo 28770
Madrid
ESCRUZ LÓPEZ, Patricia Gema
c/o Pharma Mar, S.A. Avda. de los Reyes,
1 Pol. Ind. La Mina Colmenar Viejo 28770
Madrid
ESFRANCESCH SOLLOSO, Andrés M.
c/o Pharma Mar, S.A. Avda. de los Reyes,
1 Pol. Ind. La Mina Colmenar Viejo 28770
Madrid
ESCUEVAS MARCHANTE, Maria del Carmen
c/o Pharma Mar, S.A. Avda. de los Reyes,
1 Pol. Ind. La Mina Colmenar Viejo 28770
Madrid
ES(74) "MSA IP"
Hamdije Kapidžića 12, 71000 Sarajevo
BA(54) **ANTI-KANCEROGENA JEDINJENJA**

(57)

1. Jedinjenje sa formulom 1 ili farmaceutski
prihvatljiva so ili estar istog

pri čemu:

R₁ odabran od vodonika, halogena, supstituisanog ili nesupstituisanog C₁-C₁₂ alkila, supstituisanog ili nesupstituisanog C₂-C₁₂ alkenila, i supstituisanog ili nesupstituisanog C₂-C₁₂ alkinila, pri čemu opcioni supstituenti su jedan ili više supstituenata R_x;

R₂ je odabran od vodonika, halogena, supstituisanog ili nesupstituisanog C₁-C₂₄ alkila, supstituisanog ili nesupstituisanog C₂-C₂₄ alkenila, supstituisanog ili nesupstituisanog C₂-C₂₄ alkinila, -OR_a, -OSO₂R_b, -NR_cR_d, -NR_c(C=O)R_f, i -NR_cSO₂R_b, pri čemu opcioni supstituenti su jedan ili više supstituenata R_x;

R₃ je odabran od halogenom supstituisanog ili nesupstituisanog C₁-C₁₂ alkila, halogenom supstituisanog ili nesupstituisanog C₂-C₁₂ alkenila, halogenom supstituisanog ili nesupstituisanog C₂-C₁₂ alkinila i supstituisanog ili nesupstituisanog C₃-C₆ cikloalkil-C₁-C₁₂ alkila. pri čemu opcioni supstituenti su jedan ili više supstituenata R_x i halogen supstituenti su jedan ili više supstituenata nezavisno odabranih od F, Cl, Br i I;

R₄ je odabran od vodonika, supstituisanog ili nesupstituisanog C₁-C₁₂ alkila, supstituisanog ili nesupstituisanog C₂-C₁₂ alkenila i supstituisanog ili nesupstituisanog C₁-C₁₂ alkinila, pri čemu opcioni supstituenti su jedan ili više supstituenata R_x;

R₅ je odabran od -C(OR_e)₂R_g, -C(SR_e)₂R_g, -CH(OR_a)R_g, -CH(O-(C=O)R_f)R_g, -CH(NR_cR_d)R_g, -CH(NR_c-(C=O)R_f)R_g, -CH(NR_c-OR_h)R_g, -(C=O)R_g, -(C=NR_e)R_g, -(C=N-OR_h)R_g, -(C=N-O-(C=O)R_f)R_g, -(C=N-O-(C=O)OR_a)R_g, -(C=N-O-[(P=O)(OR_a)₂]R_g), -(C=N-NR_cR_d)R_g, -(C=O)OR_a, -(C=O)NR_c-OR_h, -(C=O)NR_cR_d, -(C=CH₂)R_g, i -(C=CH₂)OR_a; ili R₅ je

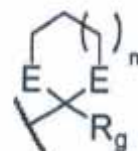

grupa gdje m je 0, 1 ili 2 i svaka E grupaje nezavisno odabrana od O i S;

Yje-O-;

Zje -S-;

svaka grupa R_a je nezavisno odabrana od vodonika, zaštitne grupe za OH, supstituisanog ili nesupstituisanog C₁-C₂₄ alkila, supstituisanog ili nesupstituisanog C₂-C₂₄ alkenila, supstituisanog ili nesupstituisanog C₂-C₂₄ alkinila, supstituisanog ili nesupstituisanog C₃-C₆ cikloalkil-C₁-C₁₂ alkila, supstituisanog ili nesupstituisanog arila, supstituisane ili nesupstituisane heterociklične grupe, -(CH₂CH₂O)_pCH₂CH₃, i -(CH₂CH₂O)_pCH₃ pri čemu p je od 1 do 25 i opcioni supstituenti su jedan ili više supstituenata R_x;

svaka grupa R_b je nezavisno odabrana od supstituisanog ili nesupstituisanog C₁-C₁₂ alkila, supstituisanog ili nesupstituisanog C₂-C₁₂ alkenila, supstituisanog ili nesupstituisanog C₂-C₁₂ alkinila, supstituisanog ili nesupstituisanog arila, i supstituisane ili nesupstituisane heterociklične grupe, pri čemu opcioni supstituenti su jedan ili više supstituenata R_x;

svaka grupa R_c i R_d je nezavisno odabrana od vodonika, zaštitne grupe za amino, supstituisanog ili nesupstituisanog C₁-C₁₂ alkila, supstituisanog ili nesupstituisanog C₂-C₁₂ alkenila, i supstituisanog ili nesupstituisanog C₂-C₁₂ alkinila, pri čemu opcioni supstituenti su jedan ili više supstituenata R_x; ili R_c i R_d zajedno sa atomom azota za koji su vezani formiraju heterocikličnu grupu;

svaka grupa R_e je supstituisana ili nesupstituisana C₁-C₁₂ alkil grupa, pri čemu opcioni supstituenti su jedan ili više supstituenata R_x;

svaka grupa R_f je nezavisno odabrana od vodonika, supstituisanog ili nesupstituisanog C₁-C₁₂ alkila, supstituisanog ili nesupstituisanog C₂-C₁₂ alkenila, supstituisanog ili nesupstituisanog C₂-C₁₂ alkinila, -(CH₂O)(CH₂CH₂O)_pCH₂CH₃, -(CH₂O)(CH₂CH₂O)_pCH₃ pri čemu p je od 1 do 25 i opcioni supstituenti su jedan ili više supstituenata R_x, i grupe sa formulom:

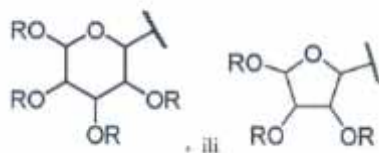

gdje svaka R grupa je, pri svakom pojavljivanju, nezavisno odabrana od vodonika, supstituisane ili nesupstituisane C₁-C₆ alkil grupe, supstituisanog ili nesupstituisanog -(C=O)-(C₁-C₆)alkila, i

supstituisanog ili nesupstituisanog -(C=O)NH(C₁-C₆)alkila, pri čemu opcioni supstituenti su jedan ili više supstituenata R_x; ili dve susedne OR grupe formiraju izopropiliden ketal ili acetal grupu odabranu od metilen-, metoksimetilen-, etoksimetilen-, etiliden-, benziliden-, i p-metoksibenziliden- acetala;

svaka grupa R_g je nezavisno odabrana od vodonika, supstituisanog ili nesupstituisanog C₁-C₁₂ alkila, supstituisanog ili nesupstituisanog C₂-C₁₂ alkenila i supstituisanog ili nesupstituisanog C₂-C₁₂ alkinila, pri čemu opcioni supstituenti su jedan ili više supstituenata R_x;

svaka grupa R_h je nezavisno odabrana od vodonika, zaštitne grupe za OH, supstituisanog ili nesupstituisanog C₁-C₁₂ alkila, supstituisanog ili nesupstituisanog C₂-C₁₂ alkenila, supstituisanog ili nesupstituisanog C₂-C₁₂ alkinila, supstituisanog ili nesupstituisanog C₃-C₆ cikloalkil-C₁-C₁₂ alkila, supstituisanog ili nesupstituisanog heterociklo-C₁-C₁₂ alkila, supstituisanog ili nesupstituisanog arila, supstituisane ili nesupstituisane heterociklične grupe, -(CH₂CH₂O)_pCH₂CH₃, -(CH₂CH₂O)_pCH₃ pri čemu p je od 1 do 25, i supstituisanog ili nesupstituisanog monosaharidnog ostatka, pri čemu opcioni supstituenti su jedan ili više supstituenata R_x;

supstituenti R_x odabrani su iz grupe koja se sastoji od C₁-C₁₂ alkil grupa koje mogu biti opciono supstituisane sa najmanje jednom grupom R_y, C₂-C₁₂ alkenil grupa koje mogu biti opciono supstituisane sa najmanje jednom grupom R_y, C₂-C₁₂ alkinil grupa koje mogu biti opciono supstituisane sa najmanje jednom grupom R_y, halogen atoma, okso grupa, tio grupa, cijano grupa, nitro grupa. OR_y, OCOR_y, OCOOR_y, COR_y, COOR_y, OCONR_yR_z, CONR_yR_z, SR_y, S(=O)R_y, SO₂R_y, OSO₂OR_y, SSR_y, P(=O)(R_y)OR_z, OP(=O)(OR_y)₂, NR_yR_z, NR_yC(=O)R_z, NR_yC(=O)OR_z, NR_yC(=O)NR_yR_z, NR_yC(=NR_y)NR_yR_z, aril grupa koje imaju od 6 do 18 atoma ugljenika u jednom ili više prstenova koji mogu biti opciono supstituisani sa jednim ili više supstituenata koji mogu biti isti ili različiti odabrani iz grupe koja se sastoji od R_y, OR_y, OCOR_y, OCOOR_y, NR_yR_z, NR_yCOR_z, i NR_yC(=NR_y)NR_yR_z, aralkil grupa koje sadrže alkil grupe koje imaju od 1 do 12 atoma ugljcnika supstituisanih sa opciono supstituisanom aril grupom kao što je definisano iznad, aralkiloksi grupa koje sadrže alkoksi grupu koja ima od 1 do 12 atoma ugljenika supstituisanih sa opciono supstituisanom aril grupom kao što je definisano iznad, i 5- do 14- očlane zasićene ili nezasićene heterociklične grupe koja ima jedan ili više prstenova i sadrži barem jedan atom kiseonika, azota ili sumpora u navedenom prstenu(prstenvima), pri čemu je navedena heterociklična grupa opciono supstituisana sa jednim ili više supstituenata R_y, i tamo gdje postoji više od jednog opcionog supstituenta na

bilo kojoj datoj grupi opcioni supstituenti R_y mogu biti isti ili različiti; i

svako R_y i R_z je nezavisno odabrano iz grupe koja se sastoji od vodonika, C₁-C₁₂ alkil grupa, C₁-C₁₂ alkil grupa koje su supstituisane sa najmanje jednim atomom halogena, aralkil grupa koje sadrže C₁-C₁₂ alkil grupu koja je supstituisana sa aril grupom koja ima od 6 do 18 atoma ugljenika u jednom ili više prstenova i heterocikloalkil grupe koja sadrži C₁-C₁₂ alkil grupu koja je supstituisana sa 5- do 14- očlanom zasićenom ili nezasićenom heterocikličnom grupom koja ima jedan ili više prstenova i sadrži barem jedan atom kiseonika, azota ili sumpora u navedenom prstenu(prstenovima); i pri čemu je svaka alkil, alkenil i alkinil grupa ciklična ili ne-ciklična.

Broj ostalih patentnih zahtjeva: 25

(11) **BA/EP3969000**

(21) **E04428** (22) 2023-10-13

(31) 201962847477 P (32) 2019-05-14 (33) US
19178908 2019-06-07 EP

202062971297 P 2020-02-07 US

(96) 20723447.7 2020-05-11

(97) 2022-03-23

(51) **A61K31/635, A61K31/5377, A61K45/06, A61P35/00, A61P35/02**

(73) Les Laboratoires Servier
35, rue de Verdun 92284 Suresnes
FR
Novartis AG
Lichtstrasse 35 4056 Basel
CH

(72) MURRAY, James
21 Parsonage Way LINTON
Cambridgeshire CB21 4YL
GB
COLLAND, Frédéric
16 rue du Manoir 95380 Puiseux-en-France
FR
CLAPERON, Audrey
31 avenue Dubonnet 92400 Courbevoie
FR

(74) "ŽIVKO MIJATOVIĆ & PARTNERS" d.o.o.
Sarajevo
M.H. Uskufije 3, 71000 Sarajevo
BA

(54) **INHIBITORI BCL-2 ZA UPOTREBU U LEČENJU KANCERA POSREDOVANOG BCL-2 KOJI NOSI MUTACIJU GLY101VAL**

(57)

1. Inhibitor Bcl-2 za upotrebu u lečenju kancera posredovanog Bcl-2 kojinosibar 1,2,3,4,5 ili sledeće mutacije: (i) Gly101Val; (ii) Asp103Tyr; (iii) Asp103Val; (iv) Asp103Glu; (v) Arg129Leu i (vi) Ala113Gly; gde je inhibitor Bcl-2 izabran iz grupe koja sadrži *N*-(4-hidroksifenil)-3-{6-[[[(3S)-3-(4-morfolinilmetil)-3,4-dihidro-2(1*H*)-izohinolinil]karbonil]-1,3-benzodioksol-5-il]-*N*-fenil-5,6,7,8-tetrahydro-1-indolizin karboksamin (Jedinjenje A) i 5-(5-hloro-2-[[[(3S)-3-(morfolin-4-ilmetil)-3,4-dihidroizoholin-2(1*H*)-il]karbonil]fenil)-*N*-(5-cijano-1,2-dimetil-1*H*-pirol-3-il)-*N*-(4-hidroksifenil)-1,2-dimetil-1*H*-pirol-3-karboksamid (Jedinjenje B), ili njihovu farmaceutski prihvatljivu so.

Broj ostalih patentnih zahtjeva: 21

(11) **BA/EP3966206**(21) **E04429** (22) 2023-10-17

(31) 201962846260 P (32) 2019-05-10 (33) US

201962846264 P 2019-05-10 US

201962911733 P 2019-10-07 US

201962911736 P 2019-10-07 US

(96) 20728365.6 2020-05-08

(97) 2022-03-16

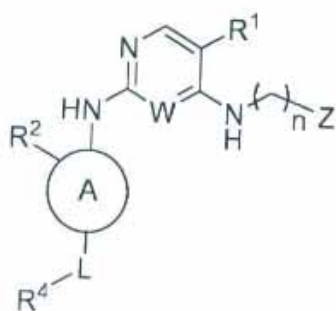
(51) **C07D403/12, C07D403/14, A61P35/00, A61K31/506, A61K31/4439**(73) Deciphera Pharmaceuticals, LLC
200 Smith Street Waltham, MA 02451
US(72) FLYNN, Daniel L.
4165 Blackjack Oak Drive Lawrence, KS
66047
US
AHN, Yu Mi
200 Smith Street Waltham, MA 02451
US
CALDWELL, Timothy
200 Smith Street Waltham, MA 02451
US
VOGETI, Lakshminarayana
200 Smith Street Waltham, MA 02451
US(74) "MSA IP"
Hamdije Kapidžića 12, 71000 Sarajevo
BA(54) **HETEROARILAMINOPIRIMIDIN AMIDNI
INHIBITORI AUTOFAGIJE I POSTUPCI
NJIHOVE PRIMJENE**(57)
1. Jedinjenje predstavljeno sa:

Formula I

ili njegova farmaceutski prihvatljiva so, enantiomer, stereoizomer. ili tautomer, pri čemu: A je 5-očlani heteroaril sa najmanje jednim azotom u prstenu; W je CH ili N;

R₁ je odabrano iz grupe koja se sastoji od halogena, cijano, C₁-C₅alkila. i C₃-C₅cikloalkila, pri čemu svaki C₁-C₅alkil i C₃-C₅cikloalkil mogu biti opciono supstituisani sa jednim, dva ili tri nezavisna pojavljivanja fluora;

R₂ je odabrano iz grupe koja se sastoji od H, halogena, cijano, C₃-C₅alkila, C₃-C₆cikloalkila, C₂-C₅alkenila, C₂-C₅alkinila, C₁-C₅alkoksi, i C₁-C₅alkoksi-C₁-C₅alkila, pri čemu svaki C₁-C₅alkil, C₃-C₆cikloalkil, C₂-C₅alkenil, C₂-C₅alkinil, i C₁-C₅alkoksi može biti opciono supstituisan sa jednim, dva, ili tri nezavisna pojavljivanja fluora ili cijano;

R₄ je odabrano iz grupe koja se sastoji od B, D, NR₆R₉, NR₆-(C(R₁₀)₂)_p-NR₆R₉, C(O)-NR₆R₉, C(O)-B, C(O)-D, i CN;

B je odabrano od N-vezanog heterociklila koji ima najmanje jedan azot i koji opciono ima u prstenu dodatni azot ili kiseonik i heteroaril, pri čemu B može biti opciono supstituisano na jednom ili više dostupnih ugljenika sa R₇ i može biti opciono supstituisano na dostupnom azotu sa R₉;

D je odabrano od C-vezanog heterociklila koji ima najmanje jedan azot i koji opciono ima u prstenu dodatni azot ili kiseonik i heteroaril, pri čemu D može biti opciono supstituisano na jednom ili više dostupnih ugljenika sa R₇ i niože biti opciono supstituisano na dostupnom azotu sa R₉;

Svako pojavljivanje R₇ je nezavisno odabrano iz grupe koja se sastoji od H, C₁-C₆, alkila, C₃-C₆cikloalkila, cijano, i (C(R₁₀)₂)_n-NR₆R₉, pri čemu svaki C₁-C₆alkil i C₃-C₆cikloalkil može biti opciono supstituisan jednim ili više nezavisnih pojavljivanja fluora, ili dva R₇ su udružena zajedno sa atomom za koji su vezana da formiraju okso;

svako pojavljivanje R₆ i R₉ je nezavisno odabrano iz grupe koja se sastoji od H, C₁-C₆alkila,

C₃-C₆cikloalkila, C₁-C₅alkoksi-C₂-C₅alkila, C(=O)R₅, SO₂R₅, i C-vezanog heterociklila koji ima najmanje jedan azot i koji opciono ima u prstenu dodatni azot ili kiseonik, i

heteroaril, pri čemu svaki C₁-C₆alkil i C₃-C₆cikloalkil može biti opciono supstituisan jednim ili više nezavisnih pojavljivanja fluora;

svako pojavljivanje R₅ je nezavisno odabrano iz grupe koja se sastoji od H, C₁-C₆alkila, C₃-C₆cikloalkila, i heterociklila, pri čemu svaki C₁-C₆alkil i C₃-C₆cikloalkil može biti opciono supstituisan jednim ili više nezavisnih pojavljivanja fluora;

svako pojavljivanje R₁₀ je nezavisno odabrano iz grupe koja se sastoji od H, C₁-C₃alkila, i C₃-C₅cikloalkila, pri čemu svaki C₁-C₃alkil i C₃-C₅cikloalkil može biti opciono supstituisan jednim ili više nezavisnih pojavljivanja fluora, ili dva R₁₀ su udružena zajedno sa ugljenikom za koji su vezana da formiraju C₃-C₅cikloalkil; Z je odabrano iz grupe koja se sastoji od 4-10 -očlanog laktamskog prstena pri čemu je laktamski prsten vezan preko atoma azota, pri čemu atom laktamskog prstena može opciono biti kiseonik ili NR₆ kada je laktamski prsten 6-10 -očlani prsten i dostupan atom ugljenika na 4 -očlanom laktamskom prstenu ili 6-10 -očlani laktam je opciono supstituisan jednim ili više nezavisnih pojavljivanja R₃₆: svako pojavljivanje R₃₆ je nezavisno odabrano od C₁-C₆alkila i C₃-C₆cikloalkila, pri čemu svaki C₁-C₆alkil i C₃-C₆cikloalkil može biti opciono supstituisan jednim ili više nezavisnih pojavljivanja fluora, ili dva R₃₆ su udružena zajedno sa ugljenikom za koji su vezana da formiraju C₃-C₆cikloalkil; L je -(C(R₁₀)₂)_m-
h je 1, 2, ili 3;

m je 0, 1, 2, ili 3;

n je 2, 3, ili 4; i

p je 2 ili 3;

pod uslovom da: kada m je 0, R₄ je C-vezano za prsten A, kada m je 1, R₄ je C-vezano za L, i kada m je 2 ili 3, R₄ je N-vezano ili C-vezano za L.

Broj ostalih patentnih zahtjeva: 14

(11) **BA/EP3497339**

(21) **E04431** (22) 2023-10-17

(26) SR

(31) 102016215037 (32) 2016-08-11 (33) DE
(96) 17737569.8 2017-07-10

(97) 2019-06-19

(51) **F16B 12/26 (2006.01)**

(73) Lamello AG

Hauptstrasse 149 4416 Bubendorf
CH

BAUR, Franz

Hochsträss 13 87534 Oberstaufen
DE

HASER, Franz Josef

Buchenegg 5 87534 Oberstaufen
DE

(72) BAUR, Franz

Hochsträss 13 87534 Oberstaufen
DE

HASER, Franz Josef

Buchenegg 5 87534 Oberstaufen
DE

JEKER, Patrick

Holzgasse 14 4225 Brislach
CH

SEILER, Philipp

Underdorf 20 4424 Arboldswil
CH

(74) DRAGAN MIĆUNOVIĆ

Branilaca Sarajeva 10, 71000 Sarajevo
BA

(54) **OPRUŽNI UREĐAJ I UREĐAJ ZA
SPAJANJE**

(57)

Uređaj (100) za spajanje za povezivanje dva predmeta, posebno za spajanje delova nameštaja ili uređaja, pri čemu uređaj (100) za spajanje obuhvata najmanje jedan opružni uređaj (200), pri čemu najmanje jedan opružni uređaj (200) obuhvata sledeće:

- opružni element (140) koji se elastičnom deformacijom može dovesti iz početnog stanja u stanje progiba;

- potporni element (204) na kojeg može da nalegne opružni element (140) da bi se postiglo stanje progiba opružnog elementa (140), pri čemu najmanje jedan kraj (144) opružnog elementa (140) može da se pomeri elastičnom deformacijom opružnog elementa (140) u odnosu na

potporni element (204), pri čemu opružni element (140) u svom početnom stanju ima rastojanje (A) od potpornog elementa (204) koje se povećava u pravcu kraja (144) opružnog elementa (140), koji može da se pomera u odnosu na potporni element (204),

naznačen time, što

ako se opružni element (140) samo delimično opusti, čime se može postići stanje zaustavljanja, stanje blokiranja i/ili stanje uglavljenja opružnog uređaja (200), taj opružni element (140) i dalje naleže delimično na potpornom elementu (204).

Broj ostalih patentnih zahtjeva: 13

(11) **BA/EP3936505**

(21) **E04432** (22) 2023-10-18

(26) SR

(31) 1900433 (32) 2019-01-17 (33) FR
(96) 21190150.9 2020-01-17

(97) 2022-01-12

(51) **C07D 471/08 (2006.01), A61K 49/08 (2006.01), A61K 49/10 (2006.01), C07D 487/04 (2006.01), C07F 5/00 (2006.01)**

(73) Guerbet

15, rue des Vanesses 93420 Villepinte
FR

(72) LE GRENEUR, Soizic

91440 Bures sur Yvette
FR

CHÉNEDÉ, Alain
17140 Lagord

FR

CERF, Martine

17870 Breuil-Magné

FR

DECRON, Stéphane

17230 Marans

FR

FRANÇOIS, Bruno

17170 Saint Jean de Liversay

FR

(74) "PETOŠEVIĆ" d.o.o. Sarajevo

Blažujski drum 2C 71210 Ilidža
BA

(54) **KOMPLEKS GADOLINIJUMA I HELIRAJUĆEG LIGANDA DOBIJENOG OD DIJASTEREOIZOMERNO OBOGAĆENOG PCTA I POSTUPAK ZA SINTEZU**

(57)

Kompleks gadolinijuma sa heksa kiselinom formule (I):

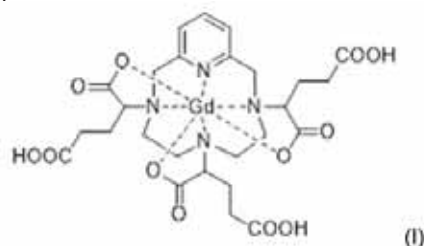

koji se sastoji od najmanje 95% dijastereoizomernog

viška i koji sadrži smešu izomera I-RRR i I-SSS formule:

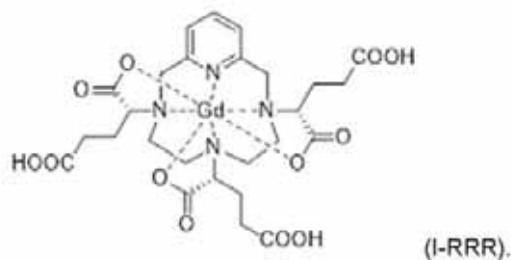
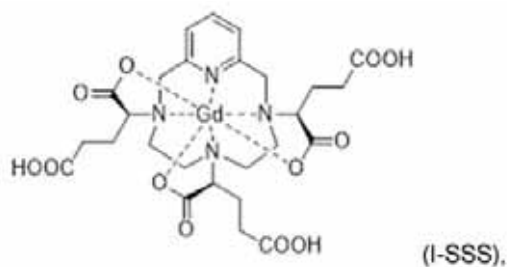

Broj ostalih patentnih zahtjeva: 11

(11) **BA/EP3820573**

(21) **E04433** (22) 2023-10-19

(26) HR

(31) 201862695920 P (32) 2018-07-10 (33) US
201962835543 P 2019-04-18 US

(96) 19782691.0 2019-07-08

(97) 2021-05-19

(51) **A61P 35/00 (2006.01), C07D 401/04 (2006.01), C07D 401/14 (2006.01), A61K 31/454 (2006.01)**

(73) Novartis AG
Lichtstrasse 35 4056 Basel
CH

(72) ADCOCK, Claire
Novartis Institutes for BioMedical Research,
Inc. 250 Massachusetts Avenue Cambridge,
Massachusetts 02139
US
BONAZZI, Simone
Novartis Institutes for BioMedical Research,
Inc. 250 Massachusetts Avenue Cambridge,
Massachusetts 02139
US
CERNIJENKO, Artiom
Novartis Institutes for BioMedical Research
Inc. 250 Massachusetts Avenue Cambridge,
Massachusetts 02139
US
LAM, Philip
Novartis Institutes for BioMedical Research,
Inc. 250 Massachusetts Avenue Cambridge,
Massachusetts 02139
US
LINKENS, Kathryn Taylor
Novartis Institutes for BioMedical Research,
Inc. 250 Massachusetts Avenue Cambridge,
Massachusetts 02139
US
MALIK, Hasnain Ahmed
Novartis Institutes for BioMedical Research,
Inc. 250 Massachusetts Avenue Cambridge,
Massachusetts 02139
US
THOMSEN, Noel Marie-France
Novartis Institutes for BioMedical Research,
Inc. 250 Massachusetts Avenue Cambridge,
Massachusetts 02139
US
VISSER, Michael Scott
Novartis Institutes for BioMedical Research,
Inc. 250 Massachusetts Avenue Cambridge,

Massachusetts 02139
US

(74) DRAGAN MIĆUNOVIĆ
Branilaca Sarajeva 10, 71000 Sarajevo
BA

(54) **DERIVATI 3-(5-HIDROKSI-1-OKSOIZOINDOLIN-2-IL)PIPERIDIN-2,6-DIONA I NJIHOVA UPOTREBA U LIJEČENJU BOLESTI OVISNIH O CINKOVOM PRSTU 2 (IKZF2) OBITELJI IKAROS**

(57)

Spoj Formule (I')

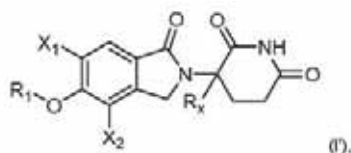

naznačen time što:

X_1 i X_2 su svaki neovisno H, (C_1 - C_4)alkil, (C_1 - C_6)alkoksi, (C_1 - C_4)haloalkil, (C_1 - C_6)haloalkoksi, (C_3 - C_7)cikloalkil, halogen, -CN, -OH, ili - NH_2 ;

R_x je H ili D;

R_1 je

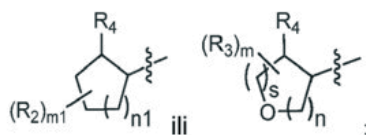

svaki R_2 je neovisno pri svakoj pojavi (C_1 - C_6)alkil, (C_1 - C_6)alkoksi, (C_1 - C_6)haloalkil, (C_1 - C_6)haloalkoksi, halogen, -CN, -OH, ili - NH_2 ; ili

dva R_2 zajedno s atomima ugljika na koje su oni vezani tvore (C_3 - C_7)cikloalkil ili 4- do 7-eročlani heterocikloalkilni prsten koji sadrži 1-3 heteroatoma odabrana između O, N, i S; ili dva R_2 zajedno kada su na susjednim atomima ugljika tvore fenil ili 5- ili 6-eročlani heteroarilni prsten koji sadrži 1-3 heteroatoma odabrana između O, N, i S; ili

R_2 i R_6 zajedno s atomima ugljika i dušika na koje su oni vezani tvore 4- do 6-eročlani heterocikloalkilni prsten koji izborno sadrži 1-2 dodatna heteroatoma odabrana između O, N, i S, i izborno supstituiran s jednim do četiri supstituenata koji su svaki neovisno odabrani od (C_1 - C_6)alkila, (C_1 - C_6)haloalkila, halogena, -OH, -CN, i - NH_2 ;

svaki R_3 je (C_1 - C_6)alkil, (C_1 - C_6)alkoksi, (C_1 - C_6)haloalkil, (C_1 - C_6)haloalkoksi, halogen, -OH, ili - NH_2 ;

R_4 je - OR_5 ili - NR_6R_6 ;

R_5 je H, (C_1 - C_6)alkil, (C_1 - C_6)haloalkil, (C_3 - C_7)cikloalkil, 5- ili 6-eročlani heterocikloalkil koji sadrži 1-3 heteroatoma odabrana između O, N, i S, (C_6 - C_{10})aril, ili 5- ili 6-eročlani heteroaril koji sadrži 1-3 heteroatoma odabrana između O, N, i S, pri čemu je alkil izborno supstituiran s jednim do tri supstituenta koji su neovisno odabrani od (C_6 - C_{10})arila i 5- ili 6-eročlanog heteroarila koji sadrži 1-3 heteroatoma odabrana između O, N, i S;

R_6 i R_6' su svaki neovisno H, (C_1 - C_6)alkil, (C_1 - C_6)haloalkil, (C_2 - C_6)hidroksialkil, (C_3 - C_7)cikloalkil, 5- ili 6-eročlani heterocikloalkil koji sadrži 1-3 heteroatoma odabrana između O, N, i S, (C_6 - C_{10})aril, ili 5- ili 6-eročlani heteroaril koji sadrži 1-3 heteroatoma odabrana između O, N, i S, pri čemu je alkil izborno supstituiran s jednim do tri R_7 i pri čemu su cikloalkil, heterocikloalkil, aril, i heteroaril izborno supstituirani s jednim do četiri R_{12} ; ili

R_6 i R_6' zajedno s atomom dušika na koji su oni vezani tvore 4- do 8-eročlani heterocikloalkilni prsten koji izborno sadrži 1-2 dodatna heteroatoma odabrana između O, N, i S, i izborno supstituiran s jednim do četiri R_8 ; ili

R_2 i R_6 zajedno s atomima ugljika i dušika na koje su oni vezani tvore 4- do 6-eročlani heterocikloalkilni prsten koji izborno sadrži 1-2 dodatna heteroatoma odabrana između O, N, i S, i izborno supstituiran s jednim do četiri supstituenata koji su svaki neovisno odabrani od (C_1 - C_6)alkila, (C_1 - C_6)haloalkila, halogena, -OH, -CN, i - NH_2 ;

svaki R_7 je (C_3 - C_7)cikloalkil, 4- do 7-eročlani heterocikloalkilni prsten koji sadrži 1-3 heteroatoma odabrana između O, N, i S, (C_6 - C_{10})aril, ili 5- ili 6-eročlani heteroaril koji sadrži 1-3 heteroatoma odabrana između O, N, i S, pri čemu su cikloalkil, heterocikloalkil, aril, i heteroaril izborno supstituirani s jednim do četiri R_9 ;

svaki R_8 je neovisno pri svakoj pojavi halogen, (C_1 - C_6)alkil, (C_1 - C_6)alkoksi, (C_1 - C_6)haloalkil, (C_1 - C_6)haloalkoksi, -CN, -OH, - $NR_{13}R_{14}$, - NH_2 , - $O(C_3$ - $C_7)$ cikloalkil, - O -4- do 7-eročlani heterocikloalkilni prsten koji sadrži 1-3 heteroatoma odabrana između O, N, i S, - $O(C_6$ - $C_{10})$ aril, ili - O -5- ili 6-eročlani heteroaril koji sadrži 1-3 heteroatoma odabrana između O, N, i S, pri čemu je alkoksi izborno supstituiran s jednim do tri R_{10} i cikloalkil, heterocikloalkil, aril, i heteroaril su izborno supstituirani s jednim do tri R_{11} ; ili

dva R_8 zajedno s atomima na koje su oni vezani tvore (C_4 - C_7)cikloalkil ili 4- do 7-eročlani heterocikloalkilni prsten koji sadrži 1-2 heteroatoma odabrana između O, N, i S izborno supstituiran s dva R_{15} ; ili dva R_8 kada su na susjednim atomima zajedno s atomima na koje su oni vezani tvore (C_6 - C_{10})aril, ili 5- ili 6-eročlani heteroaril koji sadrži 1-3 heteroatoma odabrana između O, N, i S; ili dva R_8 zajedno s istim atomom na

koji su oni vezani tvore =O);

svaki R_9 je neovisno pri svakoj pojavi (C_1-C_6) alkil, (C_1-C_6) haloalkil, (C_1-C_6) alkoksi, (C_1-C_6) haloalkoksi, halogen, (C_3-C_6) cikloalkil, -OH, -CN, -NH₂, ili -NR₁₃R₁₄; ili dva R_9 zajedno s atomima na koje su oni vezani tvore (C_4-C_7) cikloalkil ili 5- do 7-eročlani heterocikloalkilni prsten koji sadrži 1-2 heteroatoma odabrana između O, N, i S izborno supstituiran s jednim ili više supstituenata koji su svaki neovisno odabrani od (C_1-C_6) alkila, (C_1-C_6) haloalkila, halogena, -OH, -CN, i -NH₂; ili dva R_9 kada su na susjednim atomima zajedno s atomima na koje su oni vezani tvore (C_6-C_{10}) aril, ili 5- ili 6-eročlani heteroaril koji sadrži 1-3 heteroatoma odabrana između O, N, i S;

svaki R_{10} je neovisno pri svakoj pojavi odabran između (C_3-C_7) cikloalkila, 4- do 7-eročlanog heterocikloalkilnog prstena koji sadrži 1-3 heteroatoma odabrana između O, N, i S, (C_6-C_{10}) arila, i 5- ili 6-eročlanog heteroarila koji sadrži 1-3 heteroatoma odabrana između O, N, i S;

svaki R_{11} je neovisno pri svakoj pojavi odabran između (C_1-C_6) alkila, (C_1-C_6) haloalkila, (C_1-C_6) alkoksi, (C_1-C_6) haloalkoksi, halogena, -OH, -CN, i -NH₂;

svaki R_{12} je neovisno pri svakoj pojavi (C_1-C_6) alkil, (C_1-C_6) haloalkil, (C_1-C_6) alkoksi, (C_1-C_6) haloalkoksi, halogen, -OH, -CN, ili -NH₂;

dva R_{12} zajedno s atomima na koje su oni vezani tvore (C_4-C_7) cikloalkil ili 4- do 7-eročlani heterocikloalkilni prsten koji sadrži 1-2 heteroatoma odabrana između O, N, i S;

R_{13} i R_{14} su svaki neovisno odabrani od (C_1-C_6) alkila, (C_1-C_6) haloalkila, (C_3-C_7) cikloalkila, 4- do 7-eročlanog heterocikloalkilnog prstena koji sadrži 1-3 heteroatoma odabrana između O, N, i S, (C_6-C_{10}) arila, i 5- ili 6-eročlanog heteroarila koji sadrži 1-3 heteroatoma odabrana između O, N, i S;

dva R_{15} zajedno s atomima na koje su oni vezani tvore (C_4-C_7) cikloalkil ili 4- do 7-eročlani heterocikloalkilni prsten koji sadrži 1-2 heteroatoma odabrana između O, N, i S;

m i m1 su svaki neovisno 0, 1 ili 2;

n1 je 0, 1, 2, ili 3; i

svaki s i n je neovisno 1, 2, ili 3, pri čemu s + n je ≤ 4;

ili njegova farmaceutski prihvatljiva sol, hidrat, solvat, stereoizomer ili tautomer.

Broj ostalih patentnih zahtjeva: 16

(11) **BA/EP2650084**

(21) **E04434** (22) 2023-10-19

(26) HR

(31) 201200244 (32) 2012-04-11 (33) BE
(96) 13163341.4 2013-04-11

(97) 2013-10-16

(51) **B24C 5/06 (2006.01)**

(73) Straaltechnik International N.V./S.A.
Antwerpsesteenweg 100 2630 Aartselaar
BE

(72) Naaijken, Geert-Jan Petrus
Dr. P.M. Hoekstraat 14 5281 JZ BOXTEL
NL

(74) DRAGAN MIĆUNOVIĆ
Branilaca Sarajeva 10, 71000 Sarajevo
BA

(54) **TURBINA**

(57)

Turbina za stroj za izbacivanje abraziva za površinsku obradu predmeta, pri čemu turbina sadrži rotor turbine (6) koji se može rotirati u smjeru rotacije oko središnje osi (24), a rotor turbine sadrži:

- prvu prirubnicu (11) i drugu prirubnicu (12), pri čemu barem jedna od prirubnica ima otvor za opskrbu kroz koji se može dovoditi abraziv;
- barem jednu lopaticu (17) postavljenu između prve i druge prirubnice (11, 12) s plohom za navođenje (22) za primanje, navođenje i izbacivanje abraziva koji se dovodi kroz otvor za opskrbu;
- sustav za postavljanje kojim se lopatica (17) postavlja tako da se može otpustiti, **naznačen time da** sustav za postavljanje sadrži:
- potporni element (16) kroz koji je barem jedna lopatica (17) postavljena na prirubnice (11, 12) i koji je postavljen između lopatice (17) i prirubnica (11, 12) i koji je postavljen na lopaticu i svaku od prirubnica tako da se može otpustiti, pri čemu je potporni element postavljen u položaju iza lopatice kako je vidljivo u smjeru rotacije i ugrađen je tako da podupire lopaticu između prirubnica, gotovo cijelom širinom barem jedne lopatice (17) ili barem djelomičnom širinom barem jedne lopatice (17) u središnjem dijelu (57) barem jedne lopatice (17).

Broj ostalih patentnih zahtjeva: 11

(11) **BA/EP3532459**

(21) **E04436** (22) 2023-10-24

(26) HR

(31) 201662413166 P (32) 2016-10-26 (33) US
201662413162 P 2016-10-26 US

(96) 17797805.3 2017-10-26

(97) 2019-09-04

(51) **C07 D221/20 (2006.01), C07D 205/12 (2006.01), A61P 35/00 (2006.01), A61P 35/02 (2006.01), A61P 31/18 (2006.01), A61P 31/22 (2006.01), A61K 31/397 (2006.01), A61K 31/438 (2006.01)**

(73) Constellation Pharmaceuticals, Inc.
470 Atlantic Avenue, Suite 1401, Boston,
MA 02210
US

(72) BRUCELLE, Francois
10 Rogers Street Apt. 308 Cambridge, MA
02142
US
GEHLING, Victor S.
10 Ware Street Rear Unit Somerville, MA
02144
US
KHANNA, Avinash
254 Crescent St. Apt 2 Waltham, MA 02453
US

(74) "INTELBIRO" d.o.o.
M.H. Uskufije 3, 71000 Sarajevo
BA

(54) **INHIBITORI LSD1 I NJIHOVA
MEDICINSKA UPOTREBA**

(57)

Spoj formule:

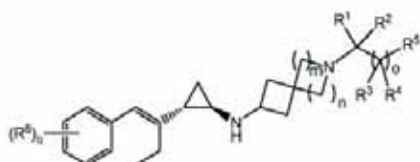

pri čemu je stereokemijska konfiguracija oko ciklopropilnog prstena 1R,2S, ili njegova farmaceutski prihvatljiva sol, naznačen time što

n je 1 ili 2;

m je 1 ili 2;

o je 0 ili 1;

q je 0, 1, 2, ili 3;

R¹ je vodik ili (C₁-C₆)alkil;

R² je vodik ili (C₁-C₆)alkil izborno supstituiran s OH ili (C₁-C₆)alkoksi;

R³ i R⁴, ako su prisutni, svaki je neovisno odabran od vodika, halo, OH, i (C₁-C₆)alkila;

R⁵ je odabran od NH₂, -NH(SO₂)(C₁-C₆)alkil, -NH(SO₂)(C₁-C₆)alkilO(C₁-C₆)alkil, -NHC(O)

(C₁-C₆)alkil, -NH(SO₂)(C₃-C₆)cikloalkil, OH, -O(C₁-C₆)alkil, -SO₂NH₂, -C(O)NH₂, -C(O)NH(C₁-C₆)alkil, -C(O)N[(C₁-C₆)alkil]₂, -C(O)NH(SO₂)(C₁-C₆)alkil, -C(O)NH(C₁-C₆)alkil(SO₂)(C₁-C₆)alkil, -C(O)NH(SO₂)(C₃-C₆)cikloalkil, -C(O)NH(C₁-C₆)alkilOH, -C(O)NH(C₁-C₆)alkilO(C₁-C₆)alkil, i (C₁-C₄)alkil supstituiran s OH; i

R⁶, ako je prisutan, odabran je od (C₁-C₆)alkil, halo(C₁-C₆)alkil, (C₁-C₆)alkoksi, halo(C₁-C₆)alkoksi, halo, i cijano;

pod uvjetom da spoj nema formulu:

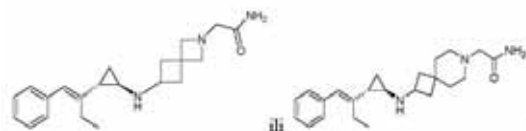

ili njegova sol.

Broj ostalih patentnih zahtjeva: 11

(11) BA/EP4114465(21) **E04437** (22) 2023-10-23

(26) HR

(31)202163178739 P (32)2021-04-23 (33)US
202163245285 P 2021-09-17 US
202163272851 P 2021-10-28 US

(96) 22724683.2 2022-04-21

(97) 2023-01-11

(51) **A61K 39/395 (2006.01), A61K 31/00
(2006.01), A61K 33/00 (2006.01), C07K
16/28 (2006.01)**(73) AstraZeneca AB
151 85 Södertälje
SE(72) LINDHOLM, Catharina
SE-151 85 Södertälje
SE
CHIA, Yen Lin
Wilmington, Delaware 19850-5437
US
TUMMALA, Rajendra
Wilmington, Delaware 19850-5437
US
ROSKOS, Lorin
Gaithersburg, Maryland 20878
US
ALMQUIST, Joachim
SE-151 85 Södertälje
SE
ROUSE, Tomas
SE-151 85 Södertälje
SE(74) "INTELBIRO" d.o.o.
M.H. Uskufije 3, 71000 Sarajevo
BA(54) **REŽIM DOZIRANJA ANTI-IFNAR1 ZA
POTKOŽNU INFEKCIJU**

(57)

Jedinična doza koja sadrži više od (>)105 mg i manje od (<)150 mg inhibitora tipa I IFN receptora (IFNAR1), pri čemu je inhibitor IFNAR1 anifrolumab i pri čemu je jedinična doza za potkožnu injekciju subjektu jednom tjedno (QW).

(11) BA/EP3415531(21) **E04438** (22) 2023-10-24

(26) HR

(31)201161490732 P (32)2011-05-27 (33)US
201261647196 P 2012-05-15 US
(96) 18163942.8 2012-05-24

(97) 2018-12-19

(51) **C07 K16/28 (2006.01), A61K 39/00
(2006.01), A61K 47/68 (2006.01)**(73) Glaxo Group Limited
GSK Medicines Research Centre, Gunnels
Wood Road Stevenage SG1 2NY
GB(72) ALGATE, Paul
580 Kalmia Place NW Issaquah, WA
GB
CLEGG, Stephanie Jane
GlaxoSmithKline Gunnels Wood Road
Stevenage, Hertfordshire SG1 2NY
GB
CRAIGEN, Jennifer L.
GlaxoSmithKline Gunnels Wood Road
Stevenage, Hertfordshire SG1 2NY
GB
HAMBLIN, Paul Andrew
GlaxoSmithKline Gunnels Wood Road
Stevenage Hertfordshire SG1 2NY
GB
LEWIS, Alan Peter
GlaxoSmithKline Gunnels Wood Road
Stevenage Hertfordshire SG1 2NY
GB
PARMAR, Radha Shah
GlaxoSmithKline Gunnels Wood Road
Stevenage, Hertfordshire SG1 2NY
GB
MAYES, Patrick
GlaxoSmithKline 1250 S Collegeville Road
Collegeville, PA 19426-0989
GB
WATTAM, Trevor Anthony Kenneth
GlaxoSmithKline Gunnels Wood Road
Stevenage, Hertfordshire SG1 2NY
GB
(74) "INTELBIRO" d.o.o.
M.H. Uskufije 3, 71000 Sarajevo
BA

**(54) PROTEINI KOJI SE VEŽU NA BCMA
(CD269/TNFRSF17)**

(57)

Protutijelo protiv antigena zrenja B-stanica (CD269), **naznačeno time** što sadrži varijabilno područje teškog lanca sa SEQ. ID. NO:23 i varijabilno područje lakog lanca sa SEQ. ID. NO:31.

Broj ostalih patentnih zahtjeva: 20

(11) BA/EP3755404(21) **E04439** (22) 2023-10-26

(26) SR

(31) 201862633655 P (32) 2018-02-22 (33) US
201862779652 P 2018-12-14 US

(96) 19709275.2 2019-02-20

(97) 2020-12-30

(51) A61M 5/315 (2006.01)

(73) Eli Lilly and Company

Lilly Corporate Center Indianapolis, IN
46285
US

(72) BAUER, Benjamin David

c/o Eli Lilly and Company P.O. Box 6288
Indianapolis, IN 46206-6288
US

BLUM, Timothy Mark

c/o Eli Lilly and Company P.O. Box 6288
Indianapolis, IN 46206-6288
US

BYERLY, Roy Howard

c/o Eli Lilly and Company P.O. Box 6288
Indianapolis, IN 46206-6288
US

CONCU, Andrea

c/o Eli Lilly and Company P.O. Box 6288
Indianapolis, IN 46206-6288
US

CORTINOVIS, Marco

c/o Eli Lilly and Company P.O. Box 6288
Indianapolis, IN 46206-6288
US

DEGAN, Paolo

c/o Eli Lilly and Company P.O. Box 6288
Indianapolis, IN 46206-6288
US

JUDSON, Jared Alden

c/o Eli Lilly and Company P.O. Box 6288
Indianapolis, IN 46206-6288
US

MASSARI, Rossano Claudio

c/o Eli Lilly and Company P.O. Box 6288
Indianapolis, IN 46206-6288
US

RINGENBERGER, Kimberly Ann

c/o Eli Lilly and Company P.O. Box 6288
Indianapolis, IN 46206-6288
US

SARDO, Giorgio Maria

c/o Eli Lilly and Company P.O. Box 6288
Indianapolis, IN 46206-6288

US
 SEDIGHIAMIRI, Amin
 c/o Eli Lilly and Company P.O. Box 6288
 Indianapolis, IN 46206-6288
 US
 VERGANI, Marco
 c/o Eli Lilly and Company P.O. Box 6288
 Indianapolis, IN 46206-6288
 US

(74) "LINEA SERVICES" d.o.o.
 Maršala Tita 29/IV, 71000 Sarajevo
 BA

**(54) MODUL SISTEMA ZA DETEKTOVANJE
 DOZE ZA UREĐAJ ZA DAVANJE LEKA**

(57)

Modul (82, 400, 600, 800) za detektovanje doze za uklonjivo pričvršćivanje na dugme (402, 470, 480, 502, 601, 712) za doziranje uređaja za davanje leka, dugme za doziranje koje ima bočnu stranu (404, 472, 482, 504, 604) dugmeta, uređaj koji sadrži detektovanu komponentu (152, 902, 706) prstena koji se može rotirati tokom izdavanja doze, pri čemu navedeni modul sadrži:

kućište koje uključuje proksimalni zid (412, 626, 802), distalni zid (414, 606, 806), i bočni zid (416, 604, 804) modula koji se proteže između njih oko uzdužne ose modula da bi definisao unutrašnji odeljak, bočni zid modula koji se proteže distalno izvan distalnog zida, pri čemu distalni zid definiše mnoštvo udubljenja (476, 623, 842) raspoređenih pod jednakim uglom jedni u odnosu na druge, kućište koje je konfigurisano tako da se spaja oko navedene bočne strane dugmeta;

i sklop (610, 810) elektronike koji sadrži procesor i mnoštvo senzora (160, 906) funkcionalno povezanih sa procesorom, pri čemu je svaki od senzora čvrsto fiksiran unutar odgovarajućeg navedenog udubljenja (476, 623, 842),

pri čemu su senzori konfigurisani tako da detektuju rotaciono kretanje detektovane komponente prstena da bi generisali signale položaja, a procesor je konfigurisan tako da prima signale položaja kako bi odredio podatke koji ukazuju na količinu isporučene doze na osnovu signala položaja, pri čemu detektovana komponenta (152, 902, 706) prstena sadrži bipolarni magnetni prsten, a senzori (160, 906) sadrže magnetne senzore postavljene u raspored tako da preklapaju spoljašnji obim navedenog bipolarnog magnetnog prstena.

Broj ostalih patentnih zahtjeva: 25

(11) **BA/EP3728313**

(21) **E04441** (22) 2023-10-26

(26) SR

(31) 2017/001595 (32) 2017-12-21 (33) IB
 (96) 18829861.6 2018-12-21

(97) 2020-10-28

(51) **C07K16/28, A61K45/06, A61P35/00,
 A61K39/395**

(73) Debiopharm International S.A.
 "Forum après-demain" Chemin Messidor
 5-7 1006 Lausanne
 CH

(72) VUAGNIAUX, Grégoire
 Rue Orient-Ville 8 1005 Lausanne
 CH
 WIEDEMANN, Norbert
 Avenue Fantaisie 6 1006 Lausanne
 CH

GAVILLET, Bruno
 430 route de Pitegny 01220 Grilly
 FR
 SZYLDERGERMAJN ALTMAN, Sergio Adrian
 Chemin des Hirondelles 10 1162 Saint Prex
 CH

(74) "ŽIVKO MIJATOVIĆ & PARTNERS" d.o.o.
 Sarajevo
 M.H. Uskufije 3, 71000 Sarajevo
 BA

**(54) KOMBINOVANA TERAPIJA PROTIV
 KANCERA SA ANTAGONISTOM IAP I
 ANTI PD-1 MOLEKULOM**

(57)

1. Inhibitor antagonista proteina apoptoze (IAP) za upotrebu u postupku lečenja kancera kod humanog subjekta, pri čemu postupak sadrži:

- (i) primenu antagonista IAP tokom perioda indukcije, pri čemu je trajanje perioda indukcije izabrano u rasponu od 1 do 48 dana pre prve primene anti-PD-1 molekula; zatim
- (ii) primenu anti-PD-1 molekula nakon završetka perioda indukcije;

pri čemu:

molekul anti-PD-1 je Nivolumab, Pembrolizumab, Atezolizumab, Durvalumab, Avelumab, PDR001, IBI-308, Cemiplimab, Camrelizumab,

BGB-A317, BCD-100, JS-001, JNJ-3283, MEDI0680, AGEN-2034, TSR-042, Sym-021, PF-06801591, MGD-013, MGA-012, LZM-009, GLS-010, Genolimzumab, BI 754091, AK-104, CX-072, WBP3155, SHR-1316, PD-L1 Inhibitor milamolekul, BMS-936559, M-7824, LY-3300054, KN-035, FAZ-053, CK-301, ili CA-170; i antagonist IAP primenjen u toku perioda indukcije je Debio 1143, GDC-917/CUDC-427, LCL161, GDC-0152, TL-32711/Birinapant, HGS-1029/AEG-40826, BI 891065, ASTX-660 ili APG-1387, poželjno, antagonist IAP je Debio 1143, LCL161 ili Birinapant.

Broj ostalih patentnih zahtjeva: 14

(11) **BA/EP3669989**

(21) **E04442** (22) 2023-10-27

(26) SR

(31) 511352018 (32) 2018-12-20 (33) AT
(96) 19210045.1 2019-11-19

(97) 2020-06-24

(51) **B02C13/282, B02C13/16, B02C13/28**

(73) Technik Management GmbH
Bundesstraße 66 8740 Zeltweg
AT

(72) DUSPIVA, Franz
Erzherzog Johann Gasse 5 8741
Weißkirchen
AT

(74) "PETOŠEVIĆ" d.o.o. Sarajevo
Blažujski drum 2C 71210 Ilidža
BA

(54) **UREĐAJ ZA USITNJAVANJE ČVRSTIH
MATERIJA**

(57)

1. Uređaj (1) za usitnjavanje čvrstih materija, koji obuhvata

kućište (2) sa zidom (3) i otvorom (4) za dovod za dopremanje čvrstih materija u kućište (2), rotor (5; 33) rotaciono postavljen u kućištu (2) u zoni (6) zida (3),

motor (7) prilagođen za pokretanje rotora (5; 33) u cilju usitnjavanja čvrstih materija koje se dopremaju u kućište (2),

rotor (5) formiran od glavčine (8) i lanaca (9; 34) pričvršćenih za glavčinu (8), a koji se pružaju prema zidu (3) kada se rotor (5, 33) pokreće, rotor (5, 33) ima najmanje jedan element (29; 35) za usitnjavanje koji je pričvršćen za najmanje jedan lanac (9; 34) tim redosledom, a kućište (2) ima ispusni otvor (15) kroz koji se usitnjene čvrste materije mogu ispuštati iz kućišta (2), pri čemu se otvor (32; 36) za mlevenje formira između svakog elementa (29; 35)

za usitnjavanje i zida (3) kada rotor (5; 33) radi, **naznačen time što** je zid (3) formiran od većeg broja međusobno povezanih segmenata (14) zida koji se mogu odvojiti od kućišta (2), pri čemu su segmenti (14) zida formirani tako da se mogu postaviti jedan u drugi preko žleba (16) i jezička (17) za povezivanje, i **što** su segmenti (14) zida profilisani u prvom delu (18) okrenutom prema rotoru (5; 33) i imaju rashladna rebra (20) u drugom delu (19) okrenutom od rotora (5; 33).

Broj ostalih patentnih zahtjeva: 12

(11) **BA/EP3166615**

(21) **E04443** (22) 2023-10-30

(26) SR

(31)201462022846 P (32)2014-07-10(33)US
201462091943 P 2014-12-15 US
(96) 15818148.7 2015-07-07

(97) 2017-05-17

(51) **A61K31/7088, A61K45/06, A61P31/20, A61K31/675, A61K31/522, A61K31/7125, A61K31/683**

(73) Replicor Inc.
6100 Royalmount Avenue Suite D-101
Montréal, Québec H4P 2R2
CA

(72) VAILLANT, Andrew
74 11th Street Roxboro, Québec H8Y 3E6
CA

(74) DRAGAN MIĆUNOVIĆ
Branilaca Sarajeva 10, 71000 Sarajevo
BA

(54) **HELATINI FOSFOROTIOATNI POLIMERI NUKLEINSKE KISELINE ZA UPOTREBU U KOMBINACIJI SA INHIBITOM HBV POLIMERAZE ZA LEČENJE VIRUSNIH INFEKCIJA HEPATITISA B I HEPATITISA D**

(57)

1. Kompozicija koja obuhvata prvi farmaceutski prihvatljiv agens koji obuhvata helatni kompleks najmanje jednog fosforotioatnog polimera nukleinske kiseline (NAP) i drugi farmaceutski prihvatljiv agens koji obuhvata najmanje jedan inhibitor HBV polimeraze nukleozidnog / nukleotidnog analoga za upotrebu u postupku lečenja HBV infekcije ili HBV / HDV ko-infekcije kod nekog subjekta u odsustvu imunoterapije.

Broj ostalih patentnih zahtjeva: 19

(11) BA/EP3430043(21) **E04444** (22) 2023-10-31

(26) HR

(31) 16160907 (32) 2016-03-17 (33) EP
(96) 17710748.9 2017-03-16

(97) 2019-01-23

(51) C07K16/24, A61P1/00(73) Tillotts Pharma AG
Baslerstrasse 15 4310 Rheinfelden
CH(72) GUNDE, Tea
Turbinenstrasse 33 8005 Zuerich
CH
MEYER, Sebastian
Kirchrainstrasse 6 5445 Eggenwil
CH
FURRER, Esther Maria
c/o Tillotts Pharma AG Baslerstrasse 15
4310 Rheinfelden
CH(74) "STAM" d.o.o.
Sarači 77, 71000 Sarajevo
BA**(54) ANTI-TNFALPHA-ANTITIJELA I NJIHOVI
FUNKCONALNI FRAGMENTI**

(57)

1. Protutijelo ili njegov funkcionalni fragment koji se može specifično vezati na humani faktor nekroze tumora alfa (TNF α), pri čemu navedeno protutijelo ili funkcionalni fragment sadrži (i) VL domena koja ima aminokiselinsku sekvencu kao što je prikazano u SEQ ID NO: 14, i (ii) VH domena koja ima aminokiselinsku sekvencu kao što je prikazano u SEQ ID NO: 13, i gdje se specifično vezanje odnosi na sposobnost antitijela ili fragmenta da razlikuje ljudski TNF α i ljudski TNF β .

Broj ostalih patentnih zahtjeva: 12

(11) BA/EP3788044(21) **E04445** (22) 2023-10-31

(26) SR

(31) 201862666462 P (32) 2018-05-03 (33) US
(96) 19724048.4 2019-05-02

(97) 2021-03-10

**(51) C07D413/14, C07D413/12, A61P37/02,
A61P29/00, A61K31/553**(73) Rigel Pharmaceuticals, Inc.
611 Gateway Boulevard Suite 900 South
San Francisco, CA 94080
US(72) MASUDA, Esteban
232 Oakhurst Place Menlo Park, CA 94025
US
SHAW, Simon
1232 19th Street Unit 10 Oakland, CA
94607
US
TAYLOR, Vanessa
564 29th Avenue San Francisco, CA 94121
US
BHAMIDIPATI, Somasekhar
878 Andromeda Lane Foster City, CA 94404
US(74) "LINEA SERVICES" d.o.o.
Maršala Tita 29/IV, 71000 Sarajevo
BA**(54) JEDINJENJA INHIBITORI RIP1 I
POSTUPCI ZA NJIHOVO DOBIJANJE I
UPOTREBU**

(57)

1. Jedinjenje koje:
(a) ima formulu

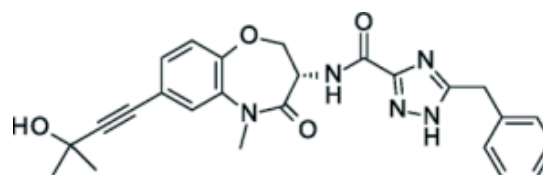

ili
(b) je njegova farmaceutska prihvatljiva so.

Broj ostalih patentnih zahtjeva: 4

(11) BA/EP3365367(21) **E04446** (22) 2023-10-31

(26) SR

(31) 201562244189 P (32) 2015-10-21 (33) US
(96) 16858386.2 2016-10-21

(97) 2018-08-29

**(51) C07K 16/18 (2006.01), G01N 33/577
(2006.01), C12N 5/12 (2006.01)**(73) Redcoat Solutions, Inc.
3586 Horizons Way Rockingham, VA 22802
US(72) HALL, William John
3586 Horizons Way Harrisonburg, Virginia
22802
US
WANG, Min
9924 Mesa Rim Road San Diego, California
92121
US(74) "ŽIVKO MIJATOVIĆ & PARTNERS" d.o.o.
Sarajevo
M.H. Uskufije 3, 71000 Sarajevo
BA**(54) MONOKLONSKA ANTITELA NA
STENICE I POSTUPCI ZA NJIHOVO
PRAVLJENJE I UPOTREBU**

(57)

Monoklonsko antitelo na stenice proizvedeno pomoću: (a) hibridoma deponovanog u Američkoj kolekciji tipskih kultura (ATCC) pod pristupnim brojem PTA-122644 [BB2], ili njegov antigen-vezujući fragment, ili (b) hibridoma deponovanog u ATCC pod pristupnim brojem PTA-122645 [BB7], ili njegov antigen-vezujući fragment.

Broj ostalih patentnih zahtjeva: 15

(11) BA/EP3250610(21) **E04448** (22) 2023-11-02

(26) SR

(31) 201562110071 P (32) 2015-01-30 (33) US
201562258082 P 2015-11-20 US
(96) 16744204.5 2016-01-29

(97) 2017-12-06

**(51) C07K16/28, G01N33/68, A61P35/00,
A61P37/00**(73) Momenta Pharmaceuticals, Inc.
1125 Trenton-Harbourton Road Titusville,
NJ 08560
US(72) KEHRY, Marilyn
10440 Rock Creek Drive San Diego, CA
92131
US
KING, David, J.
310 Cole Ranch Road Encinitas, CA 92024
US
LING, Leona, E.
45 Fells Road Winchester, MA 01890
US
MANNING, Anthony
185 Hancock Street Unit 2 Cambridge, MA
02139
US
MEADOR, James III
38 Gryzboska Circle Framingham, MA
01702
US
ROY, Sucharita
20 Gabriel Ln Acton, MA 01720
US(74) "ŽIVKO MIJATOVIĆ & PARTNERS" d.o.o.
Sarajevo
M.H. Uskufije 3, 71000 Sarajevo
BA**(54) FCRN ANTITELA I NAČINI NJIHOVE
UPOTREBE**

(57)

1. Izolovano antitelo koje se vezuje za humani FcRn, izolovano antitelo koje sadrži polipeptid koji ima aminokiselinsku sekvencu SEQ ID NO: 19 i polipeptid koji ima aminokiselinsku sekvencu SEQ ID NO: 24.

Broj ostalih patentnih zahtjeva: 16

OBJAVA PROMJENA / OBJAVA PROMJENA / ОБЈАВА ПРОМЈЕНА

E01415

EP1874557

Vrsta promjene

Naziv

Datum promjene

2023-12-06

Stari podatak

Morpho B.V., Enschede/SDU, Oudeweg 32,
2031 CC Haarlem, NL

Novi podatak

IDEMIA THE NETHERLANDS B.V., Enschede/
SDU, Oudeweg 32, 2031 CC Haarlem, NL

E02608

EP2736887

Vrsta promjene

Naziv i adresa

Datum promjene

2023-09-14

Stari podatak

Karyopharm Therapeutics, Inc., 2 Mercer Road,
Natick, MA 01760, US

Novi podatak

Karyopharm Therapeutics Inc., 85 Wells
Avenue, 2nd Floor, Newton, Massachusetts
02459, US

E02912

EP3094329

Vrsta promjene

Naziv

Datum promjene

2023-10-02

Stari podatak

Aurigene Discovery Technologies Limited, 39-40
KIADB Industrial Area Electronic City Phase-II
Hosur Road, Bangalore, Karnataka 560100, IN

Novi podatak

Aurigene Oncology Limited, 39-40 KIADB
Industrial Area Electronic City Phase-II Hosur
Road, Bangalore, Karnataka 560100, IN

E04052

EP3548091

Vrsta promjene

Naziv i adresa

Datum promjene

2023-10-17

Stari podatak

Oculis SA, EPFL Innovation Park, Building D
Route J-D. Colladon, 1015 Lausanne, CH

Novi podatak

Oculis Operations GmbH, Bahnhofstrasse 7,
6300 Zug, CH

E04052

EP3548091

Vrsta promjene

Naziv i adresa

Datum promjene

2023-10-17

Stari podatak

Oculis Operations GmbH, Bahnhofstrasse 7,
6300 Zug, CH

Novi podatak

Oculis Operations Sàrl, EPFL Innovation Park
Building D, CH-1015 Lausanne, CH

E04360

EP3891145

Vrsta promjene

Adresa

Datum promjene

2023-10-31

Stari podatak

Constellation Pharmaceuticals, Inc., 215 First
Street, Suite 200, Cambridge, MA 02142, US

Novi podatak

Constellation Pharmaceuticals, Inc., 470 Atlantic
Avenue, Suite 1401, Boston, MA 02210, US

PRIJENOS PRAVA / ПЕРЕНОС ПРАВА / PRIJENOS PRAVA /

BAР052197

Datum ugovora

2023-09-12

Opseg prenosa prava

U cijelosti

Nosilac

Bayer Pharma Aktiengesellschaft, Müllerstrasse
178, 13353 Berlin, DE

Sticalac

Grünenthal GmbH, Zieglerstrasse 6, 52078
Aachen, DE

PRESTANAK PRAVA / ПРЕСТАНАК ПРАВА / PRESTANAK PRAVA /

BAP051947

Datum prestanka važenja

2023-07-30

Razlog

Patent istekao

BAP052041

Datum prestanka važenja

2023-10-10

Razlog

Patent istekao

BAP052112

Datum prestanka važenja

2023-09-04

Razlog

Patent istekao

BAP052114

Datum prestanka važenja

2023-10-14

Razlog

Patent istekao

BAP062336

Datum prestanka važenja

2023-08-08

Razlog

Patent istekao

BAP062419

Datum prestanka važenja

2003-10-22

Razlog

Patent istekao

BAP082660

Datum prestanka važenja

2023-07-30

Razlog

Patent istekao

BAP133005

Datum prestanka važenja

2022-11-19

Razlog

Prestanak važenja patenta (zbog neplaćanja održavanja)

BAP183284

Datum prestanka važenja

2023-02-13

Razlog

Prestanak važenja patenta (zbog neplaćanja održavanja)

E00237

Datum prestanka važenja

2023-03-18

Razlog

Prestanak važenja patenta (zbog neplaćanja održavanja)

E00241

Datum prestanka važenja

2023-03-14

Razlog

Prestanak važenja patenta (zbog neplaćanja održavanja)

E00300

Datum prestanka važenja

2023-03-09

Razlog

Prestanak važenja patenta (zbog neplaćanja održavanja)

E00394

Datum prestanka važenja

2023-02-14

Razlog

Prestanak važenja patenta (zbog neplaćanja održavanja)

E00441

Datum prestanka važenja

2023-03-02

Razlog

Prestanak važenja patenta (zbog neplaćanja održavanja)

E00464**Datum prestanka važenja**

2023-04-21

Razlog

Prestanak važenja patenta (zbog neplaćanja održavanja)

E00624**Datum prestanka važenja**

2023-03-31

Razlog

Prestanak važenja patenta (zbog neplaćanja održavanja)

E00651**Datum prestanka važenja**

2023-03-30

Razlog

Prestanak važenja patenta (zbog neplaćanja održavanja)

E00706**Datum prestanka važenja**

2023-05-17

Razlog

Prestanak važenja patenta (zbog neplaćanja održavanja)

E00726**Datum prestanka važenja**

2023-02-09

Razlog

Prestanak važenja patenta (zbog neplaćanja održavanja)

E00732**Datum prestanka važenja**

2023-04-23

Razlog

Prestanak važenja patenta (zbog neplaćanja održavanja)

E00811**Datum prestanka važenja**

2023-03-06

Razlog

Prestanak važenja patenta (zbog neplaćanja održavanja)

E00817**Datum prestanka važenja**

2023-04-23

Razlog

Prestanak važenja patenta (zbog neplaćanja održavanja)

E00884**Datum prestanka važenja**

2023-05-23

Razlog

Prestanak važenja patenta (zbog neplaćanja održavanja)

E00889**Datum prestanka važenja**

2023-02-08

Razlog

Prestanak važenja patenta (zbog neplaćanja održavanja)

E00898**Datum prestanka važenja**

2023-05-08

Razlog

Prestanak važenja patenta (zbog neplaćanja održavanja)

E00900**Datum prestanka važenja**

2023-05-06

Razlog

Prestanak važenja patenta (zbog neplaćanja održavanja)

E01394**Datum prestanka važenja**

2023-02-20

Razlog

Prestanak važenja patenta (zbog neplaćanja održavanja)

E01459**Datum prestanka važenja**

2023-03-21

Razlog

Prestanak važenja patenta (zbog neplaćanja održavanja)

E01570**Datum prestanka važenja**

2023-04-28

Razlog

Prestanak važenja patenta (zbog neplaćanja održavanja)

E01591**Datum prestanka važenja**

2023-03-10

Razlog

Prestanak važenja patenta (zbog neplaćanja održavanja)

E01604**Datum prestanka važenja**

2023-02-26

Razlog

Prestanak važenja patenta (zbog neplaćanja održavanja)

E01605**Datum prestanka važenja**

2023-03-17

Razlog

Prestanak važenja patenta (zbog neplaćanja održavanja)

E01640**Datum prestanka važenja**

2023-03-06

Razlog

Prestanak važenja patenta (zbog neplaćanja održavanja)

E01715**Datum prestanka važenja**

2023-04-17

Razlog

Prestanak važenja patenta (zbog neplaćanja održavanja)

E01721**Datum prestanka važenja**

2023-04-28

Razlog

Prestanak važenja patenta (zbog neplaćanja održavanja)

E01738**Datum prestanka važenja**

2022-11-25

Razlog

Prestanak važenja patenta (zbog neplaćanja održavanja)

E01854**Datum prestanka važenja**

2023-05-13

Razlog

Prestanak važenja patenta (zbog neplaćanja održavanja)

E01886**Datum prestanka važenja**

2023-03-17

Razlog

Prestanak važenja patenta (zbog neplaćanja održavanja)

E01908**Datum prestanka važenja**

2022-12-14

Razlog

Prestanak važenja patenta (zbog neplaćanja održavanja)

E01939**Datum prestanka važenja**

2023-02-08

Razlog

Prestanak važenja patenta (zbog neplaćanja održavanja)

E02014**Datum prestanka važenja**

2023-04-26

Razlog

Prestanak važenja patenta (zbog neplaćanja održavanja)

E02062**Datum prestanka važenja**

2022-10-08

Razlog

Prestanak važenja patenta (zbog neplaćanja održavanja)

E02173**Datum prestanka važenja**

2023-01-22

Razlog

Prestanak važenja patenta (zbog neplaćanja održavanja)

E02182**Datum prestanka važenja**

2023-02-22

Razlog

Prestanak važenja patenta (zbog neplaćanja održavanja)

E02221**Datum prestanka važenja**

2023-02-03

Razlog

Prestanak važenja patenta (zbog neplaćanja održavanja)

E02328**Datum prestanka važenja**

2023-05-13

Razlog

Prestanak važenja patenta (zbog neplaćanja održavanja)

E02343**Datum prestanka važenja**

2022-08-22

Razlog

Prestanak važenja patenta (zbog neplaćanja održavanja)

E02464**Datum prestanka važenja**

2023-02-07

Razlog

Prestanak važenja patenta (zbog neplaćanja održavanja)

E02610**Datum prestanka važenja**

2023-03-15

Razlog

Prestanak važenja patenta (zbog neplaćanja održavanja)

E02614**Datum prestanka važenja**

2023-04-18

Razlog

Prestanak važenja patenta (zbog neplaćanja održavanja)

E02623**Datum prestanka važenja**

2022-12-05

Razlog

Prestanak važenja patenta (zbog neplaćanja održavanja)

E02669**Datum prestanka važenja**

2023-04-10

Razlog

Prestanak važenja patenta (zbog neplaćanja održavanja)

E02740**Datum prestanka važenja**

2023-03-14

Razlog

Prestanak važenja patenta (zbog neplaćanja održavanja)

E02755**Datum prestanka važenja**

2022-11-04

Razlog

Prestanak važenja patenta (zbog neplaćanja održavanja)

E02788**Datum prestanka važenja**

2023-02-16

Razlog

Prestanak važenja patenta (zbog neplaćanja održavanja)

E02820**Datum prestanka važenja**

2023-03-06

Razlog

Prestanak važenja patenta (zbog neplaćanja održavanja)

E02827**Datum prestanka važenja**

2023-02-27

Razlog

Prestanak važenja patenta (zbog neplaćanja održavanja)

E02867**Datum prestanka važenja**

2022-09-12

Razlog

Prestanak važenja patenta (zbog neplaćanja održavanja)

E02870**Datum prestanka važenja**

2023-02-21

Razlog

Prestanak važenja patenta (zbog neplaćanja održavanja)

E02891**Datum prestanka važenja**

2022-11-08

Razlog

Prestanak važenja patenta (zbog neplaćanja održavanja)

E02904**Datum prestanka važenja**

2023-04-10

Razlog

Prestanak važenja patenta (zbog neplaćanja održavanja)

E02914**Datum prestanka važenja**

2023-03-07

Razlog

Prestanak važenja patenta (zbog neplaćanja održavanja)

E02935**Datum prestanka važenja**

2023-03-26

Razlog

Prestanak važenja patenta (zbog neplaćanja održavanja)

E02939**Datum prestanka važenja**

2023-03-13

Razlog

Prestanak važenja patenta (zbog neplaćanja održavanja)

E02962**Datum prestanka važenja**

2022-10-28

Razlog

Prestanak važenja patenta (zbog neplaćanja održavanja)

E03031**Datum prestanka važenja**

2022-10-30

Razlog

Prestanak važenja patenta (zbog neplaćanja održavanja)

E03045**Datum prestanka važenja**

2023-03-19

Razlog

Prestanak važenja patenta (zbog neplaćanja održavanja)

E03071**Datum prestanka važenja**

2023-05-20

Razlog

Prestanak važenja patenta (zbog neplaćanja održavanja)

E03089**Datum prestanka važenja**

2023-03-23

Razlog

Prestanak važenja patenta (zbog neplaćanja održavanja)

E03104**Datum prestanka važenja**

2022-11-13

Razlog

Prestanak važenja patenta (zbog neplaćanja održavanja)

E03178**Datum prestanka važenja**

2023-03-06

Razlog

Prestanak važenja patenta (zbog neplaćanja održavanja)

E03241**Datum prestanka važenja**

2022-12-12

Razlog

Prestanak važenja patenta (zbog neplaćanja održavanja)

E03246**Datum prestanka važenja**

2022-12-18

Razlog

Prestanak važenja patenta (zbog neplaćanja održavanja)

E03247**Datum prestanka važenja**

2023-04-10

Razlog

Prestanak važenja patenta (zbog neplaćanja održavanja)

E03250**Datum prestanka važenja**

2023-03-25

Razlog

Prestanak važenja patenta (zbog neplaćanja održavanja)

E03289**Datum prestanka važenja**

2023-05-03

Razlog

Prestanak važenja patenta (zbog neplaćanja održavanja)

E03300**Datum prestanka važenja**

2023-03-11

Razlog

Prestanak važenja patenta (zbog neplaćanja održavanja)

E03310**Datum prestanka važenja**

2023-05-26

Razlog

Prestanak važenja patenta (zbog neplaćanja održavanja)

E03312**Datum prestanka važenja**

2022-07-01

Razlog

Prestanak važenja patenta (zbog neplaćanja održavanja)

E03314**Datum prestanka važenja**

2022-12-15

Razlog

Prestanak važenja patenta (zbog neplaćanja održavanja)

E03407**Datum prestanka važenja**

2023-03-21

Razlog

Prestanak važenja patenta (zbog neplaćanja održavanja)

E03424**Datum prestanka važenja**

2023-03-06

Razlog

Prestanak važenja patenta (zbog neplaćanja održavanja)

E03452**Datum prestanka važenja**

2022-12-21

Razlog

Prestanak važenja patenta (zbog neplaćanja održavanja)

E03472**Datum prestanka važenja**

2023-04-10

Razlog

Prestanak važenja patenta (zbog neplaćanja održavanja)

E03586

Datum prestanka važenja

2022-11-23

Razlog

Prestanak važenja patenta (zbog neplaćanja održavanja)

E03708

Datum prestanka važenja

2023-05-08

Razlog

Prestanak važenja patenta (zbog neplaćanja održavanja)

E03855

Datum prestanka važenja

2023-05-22

Razlog

Prestanak važenja patenta (zbog neplaćanja održavanja)

E03929

Datum prestanka važenja

2022-11-15

Razlog

Prestanak važenja patenta (zbog neplaćanja održavanja)

E03939

Datum prestanka važenja

2023-03-02

Razlog

Prestanak važenja patenta (zbog neplaćanja održavanja)

E03941

Datum prestanka važenja

2023-04-10

Razlog

Prestanak važenja patenta (zbog neplaćanja održavanja)

E03997

Datum prestanka važenja

2023-03-12

Razlog

Prestanak važenja patenta (zbog neplaćanja održavanja)

E04051

Datum prestanka važenja

2023-04-07

Razlog

Prestanak važenja patenta (zbog neplaćanja održavanja)

E04109

Datum prestanka važenja

2023-03-19

Razlog

Prestanak važenja patenta (zbog neplaćanja održavanja)

E04145

Datum prestanka važenja

2023-05-13

Razlog

Prestanak važenja patenta (zbog neplaćanja održavanja)

E04258

Datum prestanka važenja

2023-03-16

Razlog

Prestanak važenja patenta (zbog neplaćanja održavanja)

PONOVNA OBJAVA / ПОНОВНА ОБЈАВА / PONOVNA OBJAVA

Ponovno štampanje kompletnog BA-B dokumenta

(11) **BA/EP3810201**

(21) **E04366** (22) 2023-07-14

(26) HR

(31)201862688632 P (32)2018-06-22 (33)US
(96) 19739766.4 2019-06-14

(97) 2021-04-28

(51) **A61K47/02, A61K47/10, A61K38/26,
A61P3/10**

(73) Eli Lilly and Company
Lilly Corporate Center Indianapolis, IN
46285
US

(72) CORVARI, Vincent John
c/o Eli Lilly and Company P. O. Box 6288
Indianapolis Indiana 46206-6288
US
MINIE, Christopher Sears
c/o Eli Lilly and Company P.O. Box 6288
Indianapolis, Indiana 46206-6288
US
MISHRA, Dinesh Shyandeo
c/o Eli Lilly and Company P.O. Box 6288
Indianapolis, Indiana 46206-6288
US
QIAN, Ken Kangyi
c/o Eli Lilly and Company P.O. Box 6288
Indianapolis, Indiana 46206-6288
US

(74) "INTELBIRO" d.o.o.
M.H. Uskufije 3, 71000 Sarajevo
BA

(54) **PRIPRAVCI AGONISTA GIP/GLP1**

(57)

1. Farmaceutski pripravak, **naznačen time** što sadrži tirzepatid, ili njegovu farmaceutski prihvatljivu sol; NaCl; i dvobazni natrijev fosfat.

Broj ostalih patentnih zahtjeva: 18

Ponovno štampanje kompletnog BA-B dokumenta

(11) **BA/EP3728313**

(21) **E04441** (22) 2023-10-26

(26) SR

(31) 2017/001595 (32) 2017-12-21 (33) IB
(96) 18829861.6 2018-12-21

(97) 2020-10-28

(51) **C07K16/28, A61K45/06, A61P35/00,
A61K39/395**

(73) Debiopharm International S.A.
"Forum après-demain" Chemin Messidor
5-7 1006 Lausanne
CH

(72) VUAGNIAUX, Grégoire
Rue Orient-Ville 8 1005 Lausanne
CH
WIEDEMANN, Norbert
Avenue Fantaisie 6 1006 Lausanne
CH
GAVILLET, Bruno
430 route de Pitegny 01220 Grilly
FR
SZYLDERGERMAJN ALTMAN, Sergio Adrian
Chemin des Hirondelles 10 1162 Saint Prex
CH

(74) "ŽIVKO MIJATOVIĆ & PARTNERS" d.o.o.
Sarajevo
M.H. Uskufije 3, 71000 Sarajevo
BA

(54) **KOMBINOVANA TERAPIJA PROTIV
KANCERA SA ANTAGONISTOM IAP I
ANTI PD-1 MOLEKULOM**

(57)

1. Inhibitor antagonista proteina apoptoze (IAP) za upotrebu u postupku lečenja kancera kod humanog subjekta, pri čemu postupak sadrži:

- (i) primenu antagonista IAP tokom perioda indukcije, pri čemu je trajanje perioda indukcije izabrano u rasponu od 1 do 48 dana pre prve primene anti-PD-1 molekula; zatim
- (ii) primenu anti-PD-1 molekula nakon

završetka perioda indukcije;
pri čemu:

molekul anti-PD-1 je Nivolumab, Pembrolizumab, Atezolizumab, Durvalumab, Avelumab, PDR001, IBI-308, Cemiplimab, Camrelizumab, BGB-A317, BCD-100, JS-001, JNJ-3283, MEDI0680, AGEN-2034, TSR-042, Sym-021, PF-06801591, MGD-013, MGA-012, LZM-009, GLS-010, Genolimzumab, BI 754091, AK-104, CX-072, WBP3155, SHR-1316, PD-L1 Inhibitor milamolekul, BMS-936559, M-7824, LY-3300054, KN-035, FAZ-053, CK-301, ili CA-170; i antagonist IAP primenjen u toku perioda indukcije je Debio 1143, GDC-917/CUDC-427, LCL161, GDC-0152, TL-32711/Birinapant, HGS-1029/AEG-40826, BI 891065, ASTX-660 ili APG-1387, poželjno, antagonist IAP je Debio 1143, LCL161 ili Birinapant.

Broj ostalih patentnih zahtjeva: 14

Prijevod izmijenjenih patentnih zahtjeva europskog patenta na bosanski/srpski/hrvatski jezik nakon prigovora (EPO)

(11) **BA/EP1732548**

(21) **E00622** (22) 2011-06-10

(31) 560894 P (32) 2004-04-09 (33) US
102559 2005-04-08 US
(96) 05732613 2005-04-11

(97) 2006-12-20

(51) **A61K 31/44 (2006.01)**

(73) Acorda Therapeutics, Inc.
420 Saw Mill River Road, Ardsley, NY
10502
US

(72) BLIGHT, Andrew, R.
US
MARINUCCI, Lawrence
US
COHEN, Ron
US

(54) **POSTUPCI KORIŠTENJA JEDINJENJA AMINOPIRIDINA SA KONTINUIRANIM OTPUŠTANJEM**

(57)

1. Jedinjenje 4-aminopiridina s produženim otpuštanjem za povećanje brzine hoda pacijenta s multiplom sklerozom, naznačeno time što se navedeno jedinjenje primjenjuje u liječenju stabilnom terapijskom dozom dva puta dnevno u terapijskoj dozi od 10 miligrama 4-aminopiridina.

Broj ostalih patentnih zahtjeva: 6

Prijevod izmijenjenih patentnih zahtjeva europskog patenta na bosanski/srpski/hrvatski jezik nakon prigovora (EPO)

(11) **BA/EP2358756**

(21) **E02351** (22) 2017-03-27

(26) SR

(31) 168753 P (32) 2009-04-13 (33) US
122482 P 2008-12-15 US
249135 P 2009-10-06 US
210566 P 2009-03-18 US
218136 P 2009-06-18 US
261776 P 2009-11-17 US

(96) 09793408.7 2009-12-15

(97) 2011-08-24

(51) **C07K 16/40** , **C12N 9/64** , **A61K 39/395** , **A61P 3/06**

(73) Regeneron Pharmaceuticals, Inc.
777 Old Saw Mill River Road Tarrytown, NY 10591
US

(72) SLEEMAN, Mark W.
118 Lake Drive Mahopac, NY 10541
US
MARTIN, Joel H.
244 Church Road Putnam Valley, NY 10579
US
HUANG, Tammy T.
10 Green Hill Road Goldens Bridge, NY 10526
US
MACDONALD, Douglas
260 West End Avenue Apt. 10C New York, NY 10023
US

(74) "PETOŠEVIĆ" d.o.o. Sarajevo
Blažujski drum 2C 71210 Ilidža
BA

(54) **HUMANA ANTITELA VISOKOG AFINITETA PREMA PCSK9**

(57)

1. Humano antitelo ili antigen-vezujući fragment humanog antitela koji specifično vezuje humani proprotein konvertaza subtilizin/keksin tipa 9 (hPCSK9) koji sadrži HCVR od SEQ ID NO:90 i LCVR od SEQ ID NO: 92.

Broj ostalih patentnih zahtjeva: 7

Prijevod izmijenjenih patentnih zahtjeva europskog patenta na bosanski/srpski/hrvatski jezik nakon prigovora (EPO)

(11) **BA/EP2504353**

(21) **E02861** (22) 2018-08-23

(31) 263784 P (32) 2009-11-23 (33) US
(96) 10832379.1 2010-11-23

(97) 2012-10-03

(51) **A61K 9/19** , **A61K 38/12** , **A61P 31/04** , **A61K 9/08** , **A61K 38/00** , **A61K 47/18** , **A61K 47/26** , **C07K 11/02**

(73) Cubist Pharmaceuticals LLC
Weyrstrasse 20 6000 Lucerne 6
CH

(72) SUN, Sophie
20 Woodcliffe Road Lexington
Massachusetts 02421
US
NAIK, Gaauri
4 Trowbridge Place Unit 2D Harvard Square
Cambridge, MA 02138
US
O'CONNOR, Sandra
12 Copper Hill Road Hudson New
Hampshire 03051
US

(74) "ŽIVKO MIJATOVIĆ & PARTNERS" d.o.o.
Sarajevo
M.H. Uskufije 3, 71000 Sarajevo
BA

(54) **LIPEPTIDNE KOMPOZICIJE I POSTUPCI POVEZANI SA NJIMA**

(57)

1. Čvrsta kompozicija daptomicina, naznačena time što je navedena kompozicija pripremljena liofilizacijom tečnog vodenog rastvora daptomicina koji sadrži najmanje jedan ekscipijens koji je neredukujući šećer, pri čemu tečni vodeni rastvor daptomicina ima pH od 6,5 do 7,5.

Broj ostalih patentnih zahtjeva: 11

Ponovno štampanje kompletnog BA-T dokumenta(11) **BA/EP3746732**(21) **E03952** (22) 2021-09-13

(26) SR

(31) 102018000740 (32) 2018-01-30 (33) DE

(96) 18859966.6 2018-12-13

(97) 2020-12-09

(51) **F41A 9/69**

(73) Schmeisser GmbH

Adolf-Dembach-Str. 4 47829 Krefeld
DE

(72) SCHUMACHER, Andreas

Griesbacher Str. 109 47809 Krefeld
DE

HOFF, Thomas

Am Saxhof 12 47807 Krefeld
DE

PSHEMETSKEY, Olexy

Keussenstr. 8 47803 Krefeld
DE

(74) "PETOŠEVIĆ" d.o.o. Sarajevo

Blažujski drum 2C 71210 Ilidža
BA(54) **KUĆIŠTE OKVIRA ZA METKE ZA
STRELJAČKO ORUŽJE I OKVIRI ZA
METKE ZA STRELJAČKO ORUŽJE**

(57)

1. Okvir (2) za metke za streljačko oružje, pri čemu dati okvir (2) za metke sadrži: kućište (1) za okvir (2) za metke za streljačko oružje, koje se pruža duž ose X, ose Y i ose Z i definiše u svojoj unutrašnjosti unutrašnji prostor (IR) koji ima prvu oblast (I) i drugu oblast (II), pri čemu se između prve oblasti (I) i druge oblasti (II) formira prelazna oblast (III) koja povezuje prvu oblast (I) i drugu oblast (II) jednu sa drugom, pri čemu je unutrašnji prostor (IR) ograničen unutrašnjim površinama (3a, 4a, 5a, 6a) prednjeg zida (3), zadnjeg zida (4), prvog bočnog zida (5) i drugog bočnog zida (6), pri čemu se unutrašnja površina (3a)

prednjeg zida (3) proteže u pravcu ose Z u najmanje jednoj oblasti (I, II, III) duž prve kružne putanje (K1),

pri čemu se unutrašnja površina (4a) zadnjeg zida (4) proteže u pravcu ose Z u najmanje jednoj oblasti (I, II, III) duž druge kružne putanje (K2),

i pri čemu su unutrašnje površine (3a, 4a) prednjeg zida (3) i zadnjeg zida (4) međusobno odmaknute rastojanjem A (A) u najmanje jednoj datoj oblasti (I, II, III),

i pri čemu kućište (1) sadrži donju stranu (7) kućišta i gornju stranu (8) kućišta, pri čemu su ivice (9) držača okvira formirane na gornjoj strani kućišta (8), a pri čemu je donja strana (7) kućišta projektovana da bude barem delimično otvorena,

pri čemu dati okvir (2) za metke dalje obuhvata donji poklopac (25) prilagođen da uglavnom zatvori datu barem delimično otvorenu donju stranu (7) kućišta,

i prvi donosač (26) metka i drugi donosač (27) metka konfigurisane tako da se dati drugi donosač (27) metka barem delimično može kretati u prostoru datog prvog donosača (26) metka,

prva opruga (28) postavljena je između prvog donosača (26) metka i donjeg poklopca (25) i druga opruga (29) postavljena je između prvog (26) i drugog donosača (27) metka, pri čemu,

prva oblast (I) je projektovana za prijem četiri reda metaka (P) raspoređenih neposredno jedan pored drugog i poželjno razmaknutih jedan od drugog u pravcu Z, a druga oblast (II) je projektovana da primi dva reda metaka (P) postavljenih direktno jedan pored drugog i po poželjno razmaknutih jedan od drugog u pravcu Z.

Broj ostalih patentnih zahtjeva: 18

Ponovno štampanje kompletnog BA-T dokumenta(11) **BA/EP3601297**(21) **E04279** (22) 2023-01-19

(26) HR

(31)201762479171 P (32)2017-03-30(33)US

201762479230 P 2017-03-30 US

(96) 18717811.6 2018-03-28

(97) 2020-02-05

(51) **C07D 498/08** , **A61K 31/553** ,
A61P 35/00 , **A61P 35/02**

(73) Amgen Inc.

One Amgen Center Drive, Thousand Oaks,
CA 91320-1799

US

(72) HARRINGTON, Paul E.

c/o Amgen Inc. One Amgen Center Drive
Law Dept. - Patent Operations Mail Stop
28-5-A Thousand Oaks, California 91320-
1799

US

ASHTON, Kate

c/o Amgen Inc. One Amgen Center Drive
Law Dept. - Patent Operations Mail Stop
28-5-A Thousand Oaks, California 91320-
1799

US

BROWN, Sean P.

c/o Amgen Inc. One Amgen Center Drive
Law Dept. - Patent Operations Mail Stop
28-5-A Thousand Oaks, California 91320-
1799

US

KALLER, Matthew R.

c/o Amgen Inc. One Amgen Center Drive
Law Dept. - Patent Operations Mail Stop
28-5-A Thousand Oaks, California 91320-
1799

US

KOHN, Todd J.

c/o Amgen Inc. One Amgen Center Drive
Law Dept. - Patent Operations Mail Stop
28-5-A Thousand Oaks, California 91320-
1799

US

LANMAN, Brian Alan

c/o Amgen Inc. One Amgen Center Drive
Law Dept. - Patent Operations Mail Stop
28-5-A Thousand Oaks, California 91320-

1799

US

LI, Kexue

c/o Amgen Inc. One Amgen Center Drive
Law Dept. - Patent Operations Mail Stop
28-5-A Thousand Oaks, California 91320-
1799

US

LI, Yunxiao

c/o Amgen Inc. One Amgen Center Drive
Law Dept. - Patent Operations Mail Stop
28-5-A Thousand Oaks, California 91320-
1799

US

LOW, Jonathan D.

c/o Amgen Inc. One Amgen Center Drive
Law Dept. - Patent Operations Mail Stop
28-5-A Thousand Oaks, California 91320-
1799

US

MINATTI, Ana Elena

c/o Amgen Inc. One Amgen Center Drive
Law Dept. - Patent Operations Mail Stop
28-5-A Thousand Oaks, California 91320-
1799

US

PICKRELL, Alexander J.

c/o Amgen Inc. One Amgen Center Drive
Law Dept. - Patent Operations Mail Stop
28-5-A Thousand Oaks, California 91320-
1799

US

STEC, Markian M.

c/o Amgen Inc. One Amgen Center Drive
Law Dept. - Patent Operations Mail Stop
28-5-A Thousand Oaks, California 91320-
1799

US

TAYGERLY, Joshua

c/o Amgen Inc. One Amgen Center Drive
Law Dept. - Patent Operations Mail Stop
28-5-A Thousand Oaks, California 91320-
1799

US

(74) "INTELBIRO" d.o.o.

M.H. Uskufije 3, 71000 Sarajevo
BA(54) **SPOJEVI KOJI INHIBIRAJU MCL-1
PROTEIN**

(57)

1. Spoj s Formulom I':

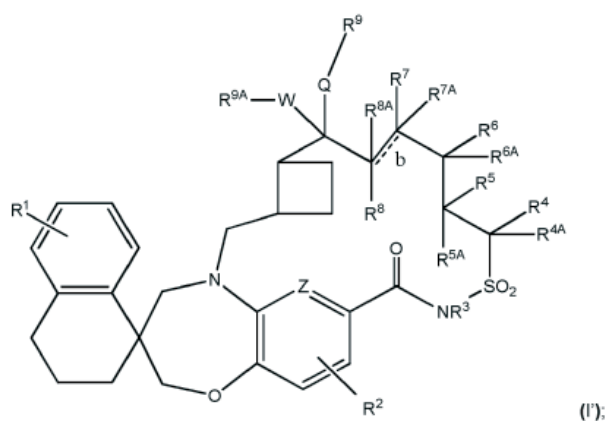

ili njegov stereoizomer, njegova farmaceutski prihvatljiva sol, ili farmaceutski prihvatljiva sol njegovog stereoizomera, naznačen time što:

Z je C ili N;

Q je O ili S;

W je $CR_{WA}R_{WB}$ ili $C=O$;

R_{WA} i R_{WB} su neovisno odabrani od H, C_{1-3} alkila, halo, -OH, ili -O- C_{1-3} alkila;

b, predstavljen simbolom \equiv je jednostruka ili dvostruka kemijska veza koja može biti cis ili trans;

R_1 je neovisno odabran od H, halo, C_{1-6} alkilhalo, C_{1-6} alkila, $-(CH_2CH_2O)_nR_a$, $-SO_2R_a$, $-C(=O)R_a$, $-C(=O)OR_a$, ili $-C(=O)NR_aR_b$;

R_2 je odabran od H, halo, $-C_{1-6}$ haloalkila, $-C_{1-6}$ alkila, $-O-C_{1-6}$ alkila, $-C_{2-6}$ alkenila, $-C_{1-6}$ alkil-O- C_{1-6} alkila, $-(CH_2CH_2O)_nR_a$, $-SO_2R_a$, $-C(=O)R_a$, $-C(=O)OR_a$, $-OC(=O)R_a$, ili $-C(=O)NR_aR_b$;

R_3 je neovisno odabran od H, $-C_{1-6}$ alkilhalo, $-C_{1-6}$ alkila, $-C_{2-6}$ alkenila, $-(CH_2CH_2O)_nR_a$, $-C(=O)R_a$, $-C(=O)OR_a$, ili $-C(=O)NR_aR_b$;

svaki od R_4 , R_5 , R_6 , R_7 , i R_8 je neovisno odabran iz niza koji sadrži H, halo, $-C_{1-6}$ haloalkil, $-C_{1-6}$ alkil, $-O-C_{1-6}$ alkil, $-C_{2-6}$ alkenil, $-C_{1-6}$ alkil-O- C_{1-6} alkil, $-(CH_2CH_2O)_nR_a$, $-SO_2R_a$, $-C(=O)R_a$, $-C(=O)OR_a$, $-OC(=O)R_a$, $-C(=O)NR_aR_b$, 6- do 12-člani aril ili heteroaril, 5- do 12-člani spirocikloalkil ili spiroheterocikloalkil, 3- do 12-člani cikloalkenil, 3- do 12-člani monociklički ili biciklički cikloalkil, ili 3- do 12-članu monocikličku ili bicikličku heterocikloalkilnu skupinu, pri čemu

heteroarilna, spiroheterocikloalkilna i heterocikloalkilna skupina imaju 1, 2, 3, ili 4 heteroatoma neovisno odabrana između O, N ili S, pri čemu cikloalkilna, spirocikloalkilna, spiroheterocikloalkilna, i heterocikloalkilna skupina mogu uključivati $C=O$ skupinu, i dalje pri čemu spiroheterocikloalkilne i heterocikloalkilne skupine mogu uključivati $S=O$ ili SO_2 ;

alternativno R_3 i R_4 zajedno s atomima na koje su vezani mogu tvoriti 5- do 12-člani prsten, po izboru sadržavajući heteroatom odabran između N, O ili S atoma, uz S i N atome prisutne u prstenu, pri čemu prsten može po izboru sadržavati najmanje jednu dvostruku vezu; i prsten može biti supstituiran s 0, 1, 2 ili 3 supstituenta R_{3A} ;

R_{3A} je neovisno odabran od H, halo, -OH, C_{1-6} haloalkila, C_{1-6} alkila, $O-C_{1-6}$ alkila, C_{2-6} alkenila, $-C_{1-6}$ alkil-O- C_{1-6} alkila, $-(CH_2CH_2O)_nR_a$, $-SO_2R_a$, $-C(=O)R_a$, $-C(=O)OR_a$, $-OC(=O)R_a$, $-C(=O)NR_aR_b$;

svaki od R_{4A} , R_{5A} , R_{6A} , R_{7A} , i R_{8A} je neovisno odabran od H, OH, halo, ili $-C_{1-6}$ alkila;

R_{7A} i R_{8A} su odsutni kada je b dvostruka kemijska veza;

R_9 je neovisno odabran iz niza koji sadrži H, $-C_{1-6}$ haloalkil, $-C_{1-6}$ alkil, $-C_{2-6}$ alkenil, $-C_{2-6}$ alkinil, $-(CH_2CH_2O)_nR_a$, $-C(=O)R_a$, $-C(=O)OR_a$, $-C(=O)NR_aR_b$, $-C_{1-6}$ alkil-O- C_{1-6} alkil, 6- do 12-člani aril ili heteroaril, 5- do 12-člani spirocikloalkil ili spiroheterocikloalkil, 3- do 12-člani cikloalkenil, 3- do 12-člani monociklički ili biciklički cikloalkil, ili 3- do 12-člana monociklička ili biciklička heterocikloalkilna skupina, pri čemu heteroarilne, spiroheterocikloalkilne i heterocikloalkilne skupine imaju 1, 2, 3 ili 4 heteroatoma neovisno odabrana između O, N ili S, pri čemu cikloalkilne, spirocikloalkilne, spiroheterocikloalkilne i heterocikloalkilne skupine mogu uključivati $C=O$ skupinu, i dalje

pri čemu spiroheterocikloalkilne i heterocikloalkilne skupine mogu uključivati S=O ili SO₂;

R_{9A} je neovisno odabran od -N=N=N,

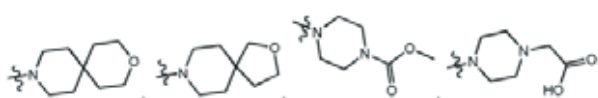
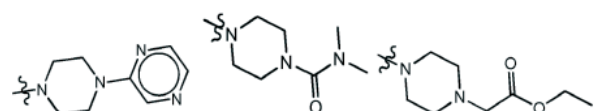
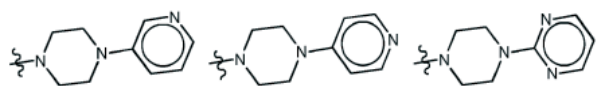
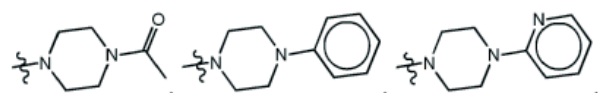
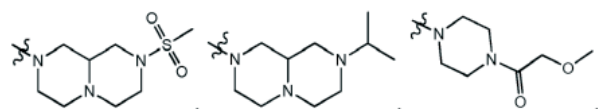
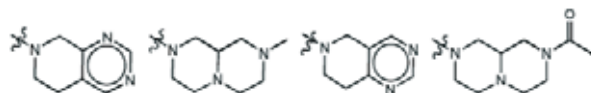
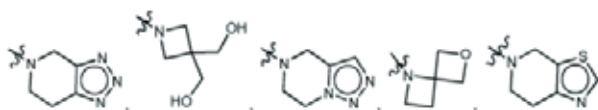
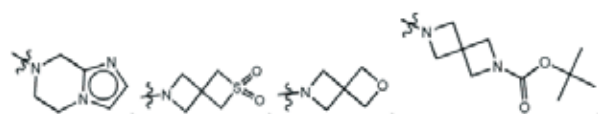
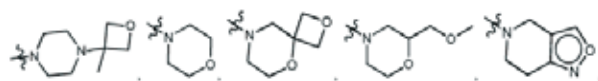
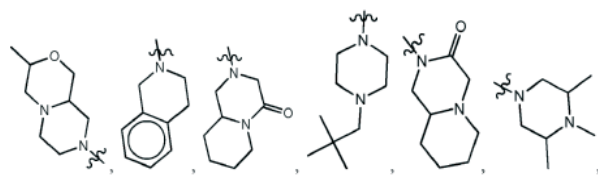
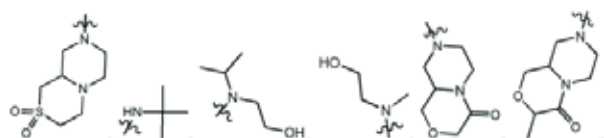
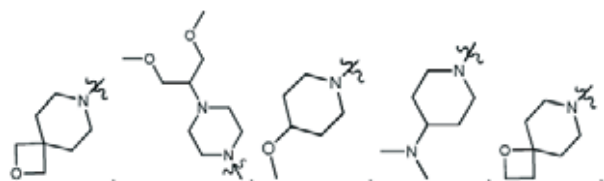
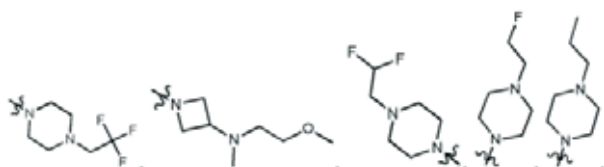
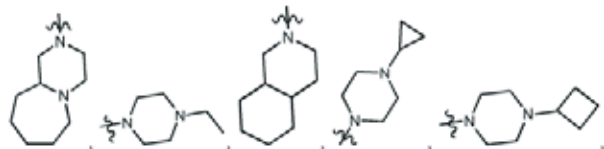
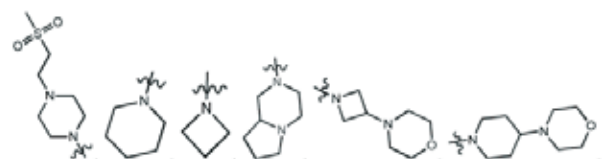
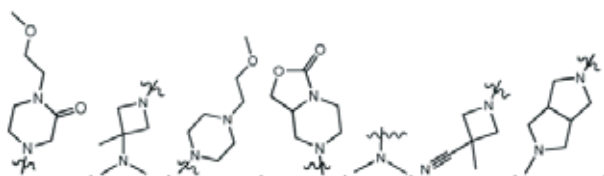
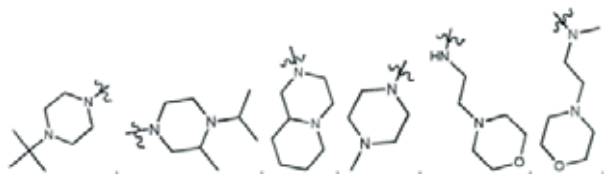
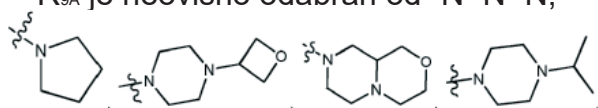

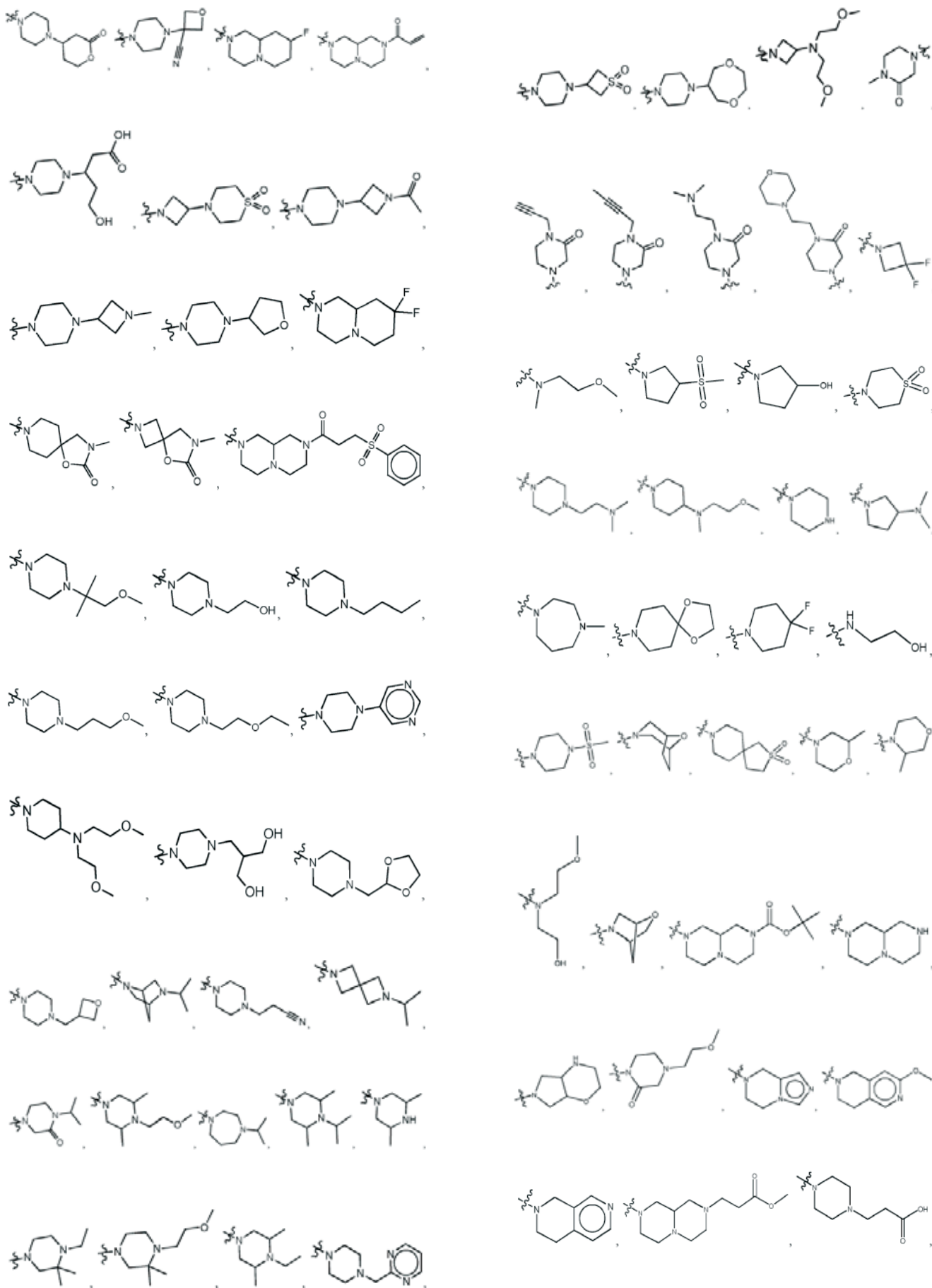

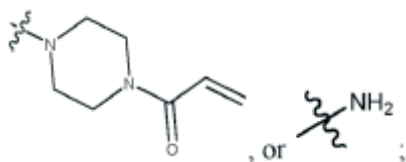

pri čemu je -C₁₋₆alkil bilo kojeg od supstituenata R₁, R₂, R₃, R₄, R₅, R₆, R₇, R₈, R₉, R_{4A}, R_{5A}, R_{6A}, R_{7A}, i R_{8A} nesupstituiran ili supstituiran s 1, 2 ili 3 supstituenta R₁₂ neovisno odabran iz niza koji čine OH, -OC₁₋₆alkil, -C₁₋₆alkil-O-C₁₋₆alkil, halo, -O-haloC₁₋₆alkil, -CN, -NR_aR_b, - (NR_aR_bR_c)_n, -SO₂R_a, -(CH₂CH₂O)_nCH₃, (=O), -C(=O), -C(=O)R_a, -OC(=O)R_a, -C(=O)OR_a, -C(=O)NR_aR_b, -O-SiR_aR_bR_c, -O-(3- do 12-člani heterocikloalkil), fenil, 6- do 12-člani aril ili heteroaril, 5- do 12-člani spirocikloalkil ili spiroheterocikloalkil, 3- do 12-člani cikloalkenil, 3- do 12-člani monociklički ili biciklički cikloalkil, ili 3- do 12-člana monociklička ili biciklička heterocikloalkilna skupina pri čemu heteroarilne, spiroheterocikloalkilne i heterocikloalkilne skupine imaju 1, 2, 3 ili 4 heteroatoma neovisno odabrana između O, N ili S, pri čemu cikloalkilna, spirocikloalkilna, spiroheterocikloalkilna, i heterocikloalkilna skupina mogu uključivati C=O skupinu, i dalje pri čemu spiroheterocikloalkilne i heterocikloalkilne skupine mogu uključivati S=O ili SO₂;

pri čemu arilna, heteroarilna, cikloalkilna, heterocikloalkilna, spirocikloalkilna i spiroheterocikloalkilna skupina za bilo koji od supstituenata R₂, R₄, R₅, R₆, R₇, R₈, R₉, i R₁₂ može biti nesupstituirana ili supstituirana s 1, 2, 3 ili 4 supstituenata R₁₃ neovisno odabrana iz niza koji sadrži OH, halo, -C₁₋₆alkil, -OC₁₋₆alkil, -C₁₋₆alkil-OH, -C₁₋₆alkil-O-C₁₋₆alkil, C₁₋₆haloalkil, -O-haloC₁₋₆alkil, -SO₂R_c, -NR_cR_d, -CN, -C(=O)NR_cR_d, -C(=O)R_c, -OC(=O)R_a, -C(=O)OR_c, -B(OH)₂, 6- do 12-člani aril ili heteroaril, 5- do 12-člani spirocikloalkil ili spiroheterocikloalkil, 3- do 12-člani cikloalkenil, 3- do 12-člani monociklički ili biciklički cikloalkil, ili 3- do 12-članu monocikličku ili bicikličku heterocikloalkilnu skupinu, pri čemu heteroarilna, spiroheterocikloalkilna, i heterocikloalkilna skupine imaju 1, 2,

3, ili 4 heteroatoma neovisno odabrana između O, N ili S, pri čemu cikloalkilna, spirocikloalkilna, spiroheterocikloalkilna, i heterocikloalkilna skupina mogu uključivati C=O skupinu, i dalje pri čemu spiroheterocikloalkilne i heterocikloalkilne skupine mogu uključivati S=O ili SO₂; pri čemu svaki R_a, R_b, R_c, i R_d je neovisno H, OH, -C₁₋₆alkil, -C₁₋₆alkenil, -C₂₋₆alkinil, -C₁₋₆alkil-NR₁₄R₁₄, NR₁₄R₁₄, -SO₂R₁₄, -(CH₂CH₂O)_nCH₃, (=O), -C(=O)R₁₄, -OC(=O)R₁₄, -C(=O)OR₁₄, -C(=O)NR₁₄R₁₄, C₁₋₆haloalkil, -O-haloC₁₋₆alkil, -C₁₋₆alkil-O-C₁₋₆alkil, -C₁₋₆alkil-OH, benzil, fenil, -C₁₋₆alkil-3- do 12-člani heterocikloalkil, 6- do 12-člani aril ili heteroaril, 5- do 12-člani spirocikloalkil ili spiroheterocikloalkil, 3- do 12-člani cikloalkenil, 3- do 12-člani monociklički ili biciklički cikloalkil, ili 3- do 12-članu monocikličku ili bicikličku heterocikloalkilnu skupinu, pri čemu heteroarilne, spiroheterocikloalkilne i heterocikloalkilne skupine i heterocikloalkilna skupina -C₁₋₆alkil-heterocikloalkilne skupine imaju 1, 2, 3, ili 4 heteroatoma neovisno odabrana između O, N ili S, pri čemu su cikloalkilna, spirocikloalkilna, spiroheterocikloalkilna, heterocikloalkilna i heterocikloalkilna skupina -C₁₋₆alkil-heterocikloalkilne skupine može uključivati C=O skupinu, i dalje pri čemu spiroheterocikloalkilne i heterocikloalkilne skupine mogu uključivati S=O ili SO₂; alkil, aril, heteroaril, spirocikloalkil, spiroheterocikloalkil, cikloalkil, heterocikloalkil i heterocikloalkilne skupine -C₁₋₆alkil-heterocikloalkilnih skupina od R_a, R_b, R_c, i R_d mogu biti nesupstituirane ili supstituirane s 1, 2, 3, ili 4 supstituenata R₁₄ neovisno odabrana iz niza koji sadrži H, OH, -N=N=N, halo, -C₁₋₆alkil, -OC₁₋₆alkil, C₁₋₆haloalkil, -O-haloC₁₋₆alkil, fenil, tolil, -C(O)C₁₋₆alkil, -C(O)OCH₃, SO₂-fenil, ili -SO₂-N(CH₃)₂; i n je neovisno, u svakom slučaju, cijeli broj od 1, 2, 3 ili 4.

Ponovno štampanje kompletnog BA-T dokumenta(11) **BA/EP3830120**(21) **E04345** (22) 2023-06-06

(26) SR

(31) 18186445 (32) 2018-07-31 (33) EP
18204548 2018-11-06 EP

(96) 19746089.2 2019-07-31

(97) 2021-06-09

(51) **C07K16/28, C07K14/47, A61K38/00, A61P35/00**(73) Pieris Pharmaceuticals GmbH
Zeppelinstrasse 3 85399 Hallbergmoos
DE
Les Laboratoires Servier
35, rue de Verdun 92284 Suresnes
FR(72) PAVLIDOU, Marina
Katharina-Geisler-Strasse 15 85356
Freising
DE
PATTARINI, Lucia
156 Rue de Tolbiac 75013 Paris
FR
SCHOLER-DAHIREL, Alix
6 impasse du chemin de fer 92000 Nanterre
FR
ROTHER, Christine
Heinrich-Nicolaus-Strasse 26 85221
Dachau
DE
OLWILL, Shane
Am Waldrand 29a 84354 Freising
DE
BEL AIBA, Rachida
Erhardtstr. 15 80469 Munich
DE
HINNER, Marlon
Eugen-Papst-Strasse 9 81247 Munich
DE
PEPER, Janet
Skofja-Loka-Straße 7 85354 Freising
DE(74) DRAGAN MIĆUNOVIĆ
Branilaca Sarajeva 10, 71000 Sarajevo
BA**(54) NOVI FUZIONI PROTEIN SPECIFIČAN ZA CD137 I PD-L1**

(57)

1. Fuzioni protein koji je sposoban da vezuje i CD137 i PD-L1, pri čemu taj fuzioni protein obuhvata dve podjedinice, pri čemu prva podjedinica obuhvata imunoglobulin pune dužine koji je specifičan za PD-L1, i pri čemu druga podjedinica obuhvata lipokalinski mutein koji je specifičan za CD137,

pri čemu taj fuzioni protein obuhvata aminokiselinske sekvence koje su najmanje 90% identične aminokiselinskim sekvencama prikazanim u SEQ ID NO: 90 i 87,

pri čemu teški lanac imunoglobulina obuhvata sledeći skup CDR sekvenci: GFSLSNYD (HCDR1, SEQ ID NO: 60), IWTGGAT (HCDR2, SEQ ID NO: 61), i VRDSNYRYDEPFTY (HCDR3, SEQ ID NO: 62), a laki lanac imunoglobulina obuhvata sledeći skup CDR sekvenci: QSIGTN (LCDR1, SEQ ID NO: 63), YAS (LCDR2), i QQSNSWPYT (LCDR3, SEQ ID NO: 64), i pri čemu aminokiselinska sekvenca lipokalinskog muteina obuhvata sledeći skup mutiranih aminokiselinskih ostataka u odnosu na linearnu polipeptidnu sekvencu zrelog hNGAL kao što je prikazano u SEQ ID NO: 2: Gln 28 → His; Leu 36 → Gln; Ala 40 → Ile; Ile 41 → Arg; Gln 49 → Ile; Tyr 52 → Met; Asn 65 → Asp; Ser 68 → Met; Leu 70 → Lys; Arg 72 → Asp; Lys 73 → Asp; Asp 77 → Met; Trp 79 → Asp; Arg 81 → Trp; Cys 87 → Ser; Asn 96 → Lys; Tyr 100 → Phe; Leu 103 → His; Tyr 106 → Ser; Lys 125 → Phe; Ser 127 → Phe; Tyr 132 → Glu; i Lys 134 → Tyr.

Broj ostalih patentnih zahtjeva: 14

Ponovno štampanje kompletnog BA-T dokumenta(11) **BA/EP3883606**(21) **E04385** (22) 2023-08-08

(26) HR

(31) 201862735501 P (32) 2018-09-24 (33) US
201862769818 P 2018-11-20 US
201962895774 P 2019-09-04 US

(96) 19867085.3 2019-09-24

(97) 2021-09-29

(51) **A61K39/395, C07K14/54**(73) Janssen Biotech, Inc.
800/850 Ridgeview Drive Horsham, PA
19044
US(72) JOHANNIS, Jewel
1400 McKean Road Spring House,
Pennsylvania 19477
USLI, Katherine
1400 McKean Road Spring House,
Pennsylvania 19477
USMARANO, Colleen
1400 McKean Road Spring House,
Pennsylvania 19477
USSTRAUSS, Richard
1400 McKean Road Spring House,
Pennsylvania 19477
USZHANG, Hongyan
1400 McKean Road Spring House,
Pennsylvania 19477
USADEDOKUN, Omoniyi
1400 McKean Road Spring House,
Pennsylvania 19477
USO'BRIEN, Christopher
1400 McKean Road Spring House,
Pennsylvania 19477
USSHIELDS-TUTTLE, Kimberly
1400 McKean Road Spring House,
Pennsylvania 19477
US

(74) "STAM" d.o.o.

Sarači 77, 71000 Sarajevo

BA

(54) **SIGURAN I UČINKOVIT POSTUPAK ZA LIJEČENJE ULCERATIVNOG KOLITISA S PROTUTIJELOM ANTI-IL12/IL23**

(57)

1. Protutijelo anti-IL-12/IL-23p40, **naznačeno time, da** je za uporabu u postupku za liječenje umjereno do jako aktivnog ulcerativnog kolitisa (UC) kod ljudskog pojedinca kojemu je to potrebno,

pri čemu protutijelo sadrži varijabilnu regiju jakog lanca s aminokiselinskim slijedom SEQ ID NO: 7 i varijabilnu regiju slabog lanca s aminokiselinskim slijedom SEQ ID NO: 8,

dok postupak obuhvaća:

- a. intravenoznu primjenu protutijela na pojedincu u prvom farmaceutskom pripravku u tjednu 0 od liječenja s dozom od 260 mg za pojedince s tjelesnom masom ³ 35 kg i £ 55 kg, 390 mg za pojedince s tjelesnom masom > 55 kg i £ 85 kg, te 520 mg za pojedince s tjelesnom masom > 85 kg, i
- b. supkutanu primjenu protutijela na pojedincu u drugom farmaceutskom pripravku s dozom od 90 mg po davanju, u tjednu 8 od liječenja, te u dozi održavanja svakih 8 tjedana ili svakih 12 tjedana nakon liječenja u tjednu 8, pri čemu je pojedinac u kliničkoj remisiji bez kortikosteroida najmanje 44 tjedna nakon tjedna 0.

Broj ostalih patentnih zahtjeva: 12

Prijevod izmijenjenih patentnih zahtjeva europskog patenta na bosanski/srpski/hrvatski jezik nakon procedure ograničenja (EPO)

(11) **BA/EP2435432**

(21) **E01811** (22) 2015-09-21

(26) BS

(31) 181203 P (32) 2009-05-26 (33) US
(96) 10721246 2010-05-26

(97) 2012-04-04

(51) **C07D 471/04 (2006.01)**

(73) AbbVie Ireland Unlimited Company
c/o Conyers Corporate Services (Bermuda)
Limited, Clarendon House, 2 Church Street
Hamilton, HM11
BM

(72) BRUNCKO, Milan
Green Oaks Illinois 60048
US

DING, Hong
Gurnee Illinois 60031
US

DOHERTY, George
Libertyville Illinois 60048
US

ELMORE, Steven
Northbrook Illinois 60062
US

HASVOLD, Lisa
Grayslake Illinois 60030
US

HEXAMER, Laura
Grayslake Illinois 60030
US

KUNZER, Aaron R.
Arlington Illinois 60004
US

SONG, Xiaohong
Grayslake Illinois 60030
US

SOUERS, Andrew J.
Evanston Illinois 60202
US

SULLIVAN, Gerard
Lake Villa Illinois 60046
US

TAO, Zhi-Fu
Gurnee Illinois 60031
US

WANG, Gary T.

Libertyville Illinois 60048
US

WANG, Le
Vernon Hills Illinois 60061
US

WANG, Xilu
Libertyville Illinois 60048
US

WENDT, Michael
Vernon Hills Illinois 60061
US

MANTEI, Robert
Franklin Wisconsin 53132
US

HANSEN, Todd M.
Grayslake Illinois 60030
US

(74) "LINEA SERVICES" d.o.o.
Maršala Tita 29/IV, 71000 Sarajevo
BA

(54) **AGENSI KOJI IZAZIVAJU APOPTOZU
ZA LIJEČENJE KANCERA I IMUNIH I
AUTOIMUNIH OBOLJENJA**

(57)

1. Jedinjenje koje ima formulu (II)

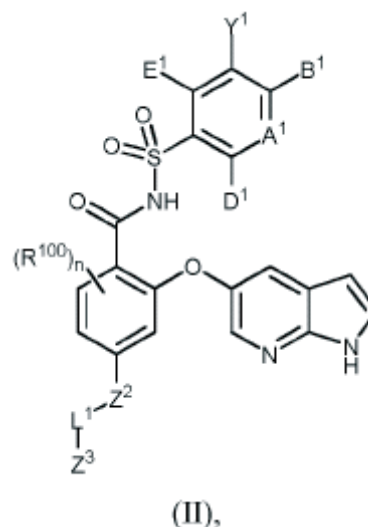

ili njegova farmaceutski prihvatljiva so, gdje

R_{100} je R_{57A} , R_{57} , OR_{57} , SR_{57} , $S(O)R_{57}$,
 SO_2R_{57} , $C(O)R_{57}$, $CO(O)R_{57}$, $OC(O)$
 R_{57} , $OC(O)OR_{57}$, NH_2 , NHR_{57} , $N(R_{57})_2$,
 $NHC(O)R_{57}$, $NR_{57}C(O)R_{57}$, $NHS(O)_2R_{57}$,
 $NR_{57}(O)_2R_{57}$, $NHC(O)OR_{57}$, $NR_{57}C(O)OR_{57}$,
 $NHC(O)NH_2$, $NHC(O)NHR_{57}$, $NHC(O)$

$N(R_{57})_2$, $NR_{57}C(O)NHR_{57}$, $NR_{57}C(O)N(R_{57})_2$,
 $C(O)NH_2$, $C(O)NHR_{57}$, $C(O)N(R_{57})_2$, $C(O)$
 $NHOH$, $C(O)NHOR_{57}$, $C(O)NHSO_2R_{57}$,
 $C(O)NR_{57}SO_2R_{57}$, SO_2NH_2 , SO_2NHR_{57} ,
 $SO_2N(R_{57})_2$, $C(O)H$,
 $C(O)OH$, $C(N)NH_2$, $C(N)NHR_{57}$, $C(N)$
 $N(R_{57})_2$, $CNOH$, $CNOCH_3$, OH , (O) , CN ,
 N_3 , NO_2 , CF_3 , CF_2CF_3 , OCF_3 , OCF_2CF_3 , F ,
 Cl , Br ili I ;
 n je 0 , $1, 2$, ili 3 ;
 A_1 je N ili $C(A_2)$;
 A_2 je H , R_1 , OR_1 , SR_1 , $S(O)R_1$, SO_2R_1 ,
 $C(O)R_1$, $C(O)OR_1$, $OC(O)R_1$, NHR_1 ,
 $N(R_1)_2$, $C(O)NHR_1$, $C(O)N(R_1)_2$, $NHC(O)$
 R_1 , $NR_1C(O)R_1$, $NHC(O)OR_1$, $NR_1C(O)$
 OR_1 , $NHC(O)NH_2$, $NHC(O)NHR_1$, $NHC(O)$
 $N(R_1)_2$, $NR_1C(O)NHR_1$, $NR_1C(O)N(R_1)_2$,
 SO_2NH_2 , SO_2NHR_1 , $SO_2N(R_1)_2$, $NHSO_2R_1$,
 $NR_1SO_2R_1$, $NHSO_2NHR_1$, $NHSO_2N(R_1)_2$,
 $NR_1SO_2NHR_1$, $R_1SO_2N(R_1)_2$, $C(O)$
 $NHNOH$, $C(O)NHNOR_1$, $C(O)NHSO_2R_1$,
 $C(NH)NH_2$, $C(NH)NHR_1$, $C(NH)N(R_1)_2$
 $NHSO_2NHR_1$, $NHSO_2N(CH_3)R_1$, $N(CH_3)$
 $SO_2N(CH_3)R_1$, F , Cl , Br , I , CN , NO_2 , N_3 ,
 OH , $C(O)H$, $CHNOH$, $CH(NOCH_3)$, CF_3 ,
 $C(O)OH$, $C(O)NH_2$ ili $C(O)OR_{1A}$;
 B_1 je H , R_1 , OR_1 , SR_1 , $S(O)R_1$, SO_2R_1 ,
 $C(O)R_1$, $C(O)OR_1$, $OC(O)R_1$, NMR_1 ,
 $N(R_1)_2$, $C(O)NHR_1$, $C(O)N(R_1)_2$, $NHC(O)$
 R_1 , $NR_1C(O)R_1$, $NHC(O)OR_1$, $NR_1C(O)$
 OR_1 , $NHC(O)NH_2$, $HC(O)NHR_1$, $NHC(O)$
 $N(R_1)_2$, $NR_1C(O)NHR_1$, $NR_1C(O)N(R_1)_2$,
 SO_2NH_2 , SO_2NHR_1 , $SO_2N(R_1)_2$, $NHSO_2R_1$,
 $NR_1SO_2R_1$, $NHSO_2NHR_1$, $NHSO_2N(R_1)_2$,
 $NR_1SO_2NHR_1$, $R_1SO_2N(R_1)_2$, $C(O)$
 $NHNOH$, $C(O)NHNOR_1$, $C(O)NHSO_2R_1$,
 $C(NH)NH_2$, $C(NH)NHR_1$, $C(NH)N(R_1)_2$
 $NHSO_2NHR_1$, $NHSO_2N(CH_3)R_1$, $N(CH_3)$
 $SO_2N(CH_3)R_1$, F , Cl , Br , I , CN , NO_2 , N_3 ,
 OH , $C(O)H$, $CHNOH$, $CH(NOCH_3)$, CF_3 ,
 $C(O)OH$, $C(O)NH_2$ ili $C(O)OR_{1A}$;
 D_1 je H , R_1 , OR_1 , SR_1 , $S(O)R_1$, SO_2R_1 ,
 $C(O)R_1$, $C(O)OR_1$, $OC(O)R_1$, NHR_1 ,
 $N(R_1)_2$, $C(O)NHR_1$, $C(O)N(R_1)_2$, $NHC(O)$
 R_1 , $NR_1C(O)R_1$, $NHC(O)OR_1$, $NR_1C(O)$
 OR_1 , $NHC(O)NH_2$, $NHC(O)NHR_1$, $NHC(O)$
 $N(R_1)_2$, $NR_1C(O)NHR_1$, $NR_1C(O)N(R_1)_2$,
 SO_2NH_2 , SO_2NHR_1 , $SO_2N(R_1)_2$, $NHSO_2R_1$,
 $NR_1SO_2R_1$, $NHSO_2NHR_1$, $NHSO_2N(R_1)_2$,
 $NR_1SO_2NHR_1$, $R_1SO_2N(R_1)_2$, $C(O)$

$NHNOH$, $C(O)NHNOR_1$, $C(O)NHSO_2R_1$,
 $C(NH)NH_2$, $C(NH)NHR_1$, $C(NH)N(R_1)_2$
 $NHSO_2NHR_1$, $NHSO_2N(CH_3)R_1$, $N(CH_3)$
 $SO_2N(CH_3)R_1$, F , Cl , Br , I , CN , NO_2 , N_3 ,
 OH , $C(O)H$, $CHNOH$, $CH(NOCH_3)$, CF_3 ,
 $C(O)OH$, $C(O)NH_2$ ili $C(O)OR_{1A}$;
 E_1 je H , R_1 , OR_1 , SR_1 , $S(O)R_1$, SO_2R_1 ,
 $C(O)R_1$, $C(O)OR_1$, $OC(O)R_1$, NHR_1 ,
 $N(R_1)_2$, $C(O)NHR_1$, $C(O)N(R_1)_2$, $NHC(O)$
 R_1 , $NR_1C(O)R_1$, $NHC(O)OR_1$, $NR_1C(O)$
 OR_1 , $NHC(O)NH_2$, $NHC(O)NHR_1$, $NHC(O)$
 $N(R_1)_2$, $NR_1C(O)NHR_1$, $NR_1C(O)N(R_1)_2$,
 SO_2NH_2 , SO_2NHR_1 , $SO_2N(R_1)_2$, $NHSO_2R_1$,
 $NR_1SO_2R_1$, $NHSO_2NHR_1$, $NHSO_2N(R_1)_2$,
 $NR_1SO_2NHR_1$, $R_1SO_2N(R_1)_2$, $C(O)$
 $NHNOH$, $C(O)NHNOR_1$, $C(O)NHSO_2R_1$,
 $C(NH)NH_2$, $C(NH)NHR_1$, $C(NH)N(R_1)_2$
 $NHSO_2NHR_1$, $NHSO_2N(CH_3)R_1$, $N(CH_3)$
 $SO_2N(CH_3)R_1$, F , Cl , Br , I , CN , NO_2 , N_3 ,
 OH , $C(O)H$, $CHNOH$, $CH(NOCH_3)$, CF_3 ,
 $C(O)OH$, $C(O)NH_2$ ili $C(O)OR_{1A}$;
 i
 Y_1 je H , CN , NO_2 , $C(O)OH$, F , Cl , Br , I ,
 CF_3 , OCF_3 , CF_2CF_3 , OCF_2CF_3 , R_{17} , OR_{17} ,
 $C(O)R_{17}$, $C(O)OR_{17}$, SR_{17} , SO_2R_{17} , NH_2 ,
 NHR_{17} , $N(R_{17})_2$, $NHC(O)R_{17}$, $C(O)NH_2$,
 $C(O)NHR_{17}$, $C(O)N(R_{17})_2$, $NHS(O)R_{17}$ ili
 $NHSO_2R_{17}$; ili
 E_1 i Y_1 , zajedno sa atomima sa kojima su
vezani, jesu benzen, naftilen, heteroaren,
cikloalkan,
cikloalken, heterocikloalkan ili
heterocikloalken; i
 A_2 , B_1 , i D_1 su nezavisno odabrani H ,
 R_1 , OR_1 , SR_1 , $S(O)R_1$, SO_2R_1 , $C(O)$
 R_1 , $C(O)OR_1$, $OC(O)R_1$, NHR_1 , $N(R_1)_2$,
 $C(O)NHR_1$, $C(O)N(R_1)_2$, $NHC(O)R_1$,
 $NR_1C(O)R_1$, $NHC(O)OR_1$, $NR_1C(O)OR_1$,
 $NHC(O)NH_2$, $NHC(O)NHR_1$, $NHC(O)$
 $N(R_1)_2$, $NR_1C(O)NHR_1$, $NR_1C(O)N(R_1)_2$,
 SO_2NH_2 , SO_2NHR_1 , $SO_2N(R_1)_2$, $NHSO_2R_1$,
 $NR_1SO_2R_1$, $NHSO_2NHR_1$, $NHSO_2N(R_1)_2$,
 $NR_1SO_2NHR_1$, $NR_1SO_2N(R_1)_2$, $C(O)$
 $NHNOH$, $C(O)NHNOR_1$, $C(O)NHSO_2R_1$,
 $C(NH)NH_2$, $C(NH)NHR_1$, $C(NH)N(R_1)_2$
 $NHSO_2NHR_1$, $NHSO_2N(CH_3)R_1$, $N(CH_3)$
 $SO_2N(CH_3)R_1$, F , Cl , Br , I , CN , NO_2 , N_3 ,
 OH , $C(O)H$, $CHNOH$, $CH(NOCH_3)$, CF_3 ,
 $C(O)OH$, $C(O)NH_2$
ili $C(O)OR_{1A}$; ili
 Y_1 i B_1 , zajedno sa atomima sa kojima su

vezani, jesu benzen, naftilen, heteroaren, cikloalkan, cikloalken, heterocikloalkan ili heterocikloalken; i

A_2 , D_1 , i E_1 su nezavisno odabrani H, R_1 , OR_1 , SR_1 , $S(O)R_1$, SO_2R_1 , $C(O)R_1$, $C(O)OR_1$, $OC(O)R_1$, NHR_1 , $N(R_1)_2$, $C(O)NHR_1$, $C(O)N(R_1)_2$, $NHC(O)R_1$, $NR_1C(O)R_1$, $NHC(O)OR_1$, $NR_1C(O)OR_1$, $NHC(O)NH_2$, $NHC(O)NHR_1$, $NHC(O)N(R_1)_2$, $NR_1C(O)NHR_1$, $NR_1C(O)N(R_1)_2$, SO_2NH_2 , SO_2NHR_1 , $SO_2N(R_1)_2$, $NHSO_2R_1$, $NR_1SO_2R_1$, $NHSO_2NHR_1$, $NHSO_2N(R_1)_2$, $NR_1SO_2NHR_1$, $NR_1SO_2N(R_1)_2$, $C(O)NHNOH$, $C(O)NHNOR_1$, $C(O)NHSO_2R_1$, $C(NH)NH_2$, $C(NH)NHR_1$, $C(NH)N(R_1)_2$, $NHSO_2NHR_1$, $NHSO_2N(CH_3)R_1$, $N(CH_3)SO_2N(CH_3)R_1$, F, Cl, Br, I, CN, NO_2 , N_3 , OH, $C(O)H$, $CHNOH$, $CH(NOCH_3)$, CF_3 , $C(O)OH$, $C(O)NH_2$ ili $C(O)OR_{1A}$; ili

A_2 i B_1 , zajedno sa atomima sa kojima su vezani, jesu benzen, naftilen, heteroaren, cikloalkan, cikloalken, heterocikloalkan ili heterocikloalken; i

D_1 , E_1 , i Y_1 su nezavisno odabrani H, R_1 , OR_1 , SR_1 , $S(O)R_1$, SO_2R_1 , $C(O)R_1$, $C(O)OR_1$, $OC(O)R_1$, NHR_1 , $N(R_1)_2$, $C(O)NHR_1$, $C(O)N(R_1)_2$, $NHC(O)R_1$, $NR_1C(O)R_1$, $NHC(O)OR_1$, $NR_1C(O)OR_1$, $NHC(O)NH_2$, $NHC(O)NHR_1$, $NHC(O)N(R_1)_2$, $NR_1C(O)NHR_1$, $NR_1C(O)N(R_1)_2$, SO_2NH_2 , SO_2NHR_1 , $SO_2N(R_1)_2$, $NHSO_2R_1$, $NR_1SO_2R_1$, $NHSO_2NHR_1$, $NHSO_2N(R_1)_2$, $NR_1SO_2NHR_1$, $NR_1SO_2N(R_1)_2$, $C(O)NHNOH$, $C(O)NHNOR_1$, $C(O)NHSO_2R_1$, $C(NH)NH_2$, $C(NH)NHR_1$, $C(NH)N(R_1)_2$, $NHSO_2NHR_1$, $NHSO_2N(CH_3)R_1$, $N(CH_3)SO_2N(CH_3)R_1$, F, Cl, Br, I, CN, NO_2 , N_3 , OH, $C(O)H$, $CHNOH$, $CH(NOCH_3)$, CF_3 , $C(O)OH$, $C(O)NH_2$ ili $C(O)OR_{1A}$; ili

A_2 i D_1 , zajedno sa atomima sa kojima su vezani, jesu benzen, naftalen, heteroaren, cikloalkan, cikloalken, heterocikloalkan ili heterocikloalken; i

B_1 , E_1 , i Y_1 su nezavisno odabrani H, R_1 , OR_1 , SR_1 , $S(O)R_1$, SO_2R_1 , $C(O)R_1$, $C(O)OR_1$, $OCCOR_1$, NHR_1 , $N(R_1)_2$, $C(O)NHR_1$, $C(O)N(R_1)_2$, $NHC(O)R_1$,

$NR_1C(O)R_1$, $NHC(O)OR_1$, $NR_1C(O)OR_1$, $NHC(O)NH_2$, $NHC(O)NHR_1$, $NHC(O)N(R_1)_2$, $NR_1C(O)NHR_1$, $NR_1C(O)N(R_1)_2$, SO_2NH_2 , SO_2NHR_1 , $SO_2N(R_1)_2$, $NHSO_2R_1$, $NR_1SO_2R_1$, $NHSO_2NHR_1$, $NHSO_2N(R_1)_2$, $NR_1SO_2NHR_1$, $NR_1SO_2N(R_1)_2$, $C(O)NHNOH$, $C(O)NHNOR_1$, $C(O)NHSO_2R_1$, $C(NH)NH_2$, $C(NH)NHR_1$, $C(NH)N(R_1)_2$, $NHSO_2NHR_1$, $NHSO_2N(CH_3)R_1$, $N(CH_3)SO_2N(CH_3)R_1$, F, Cl, Br, I, CN, NO_2 , N_3 , OH, $C(O)H$, $CHNOH$, $CH(NOCH_3)$, CF_3 , $C(O)OH$, $C(O)NH_2$

ili $C(O)OR_{1A}$;

R_1 je R_2 , R_3 , R_4 ili R_5 ;

R_{1A} je cikloalkil, cikloalkenil ili cikloalkinil;

R_2 je fenil, koji je nefuziran ili fuziran sa R_{2A} ; R_{2A} je benzen, heteroaren, cikloalkan, cikloalken,

heterocikloalkan ili heterocikloalken;

R_3 je heteroaril, koji je nefuziran ili

fuziran sa R_{3A} ; R_{3A} je benzen, heteroaren, cikloalkan, cikloalken, heterocikloalkan ili heterocikloalken;

R_4 je cikloalkil, cikloalkenil,

heterocikloalkil ili heterocikloalkenil,

od kojih je svaki nefuziran ili fuziran

sa R_{4A} ; R_{4A} je benzen, heteroaren, cikloalkan, cikloalken, heterocikloalkan ili heterocikloalken;

R_5 je alkil, alkenil ili alkinil, od kojih je svaki nesupstituisan ili supstituisan sa jedan ili dva ili tri supstituenta nezavisno

odabrana iz R_6 , $NC(R_{6A})(R_{6B})$, R_7 , OR_7 ,

SR_7 , $S(O)R_7$, SO_2R_7 , NHR_7 , $N(R_7)_2$, $C(O)$

R_7 , $C(O)NH_2$, $C(O)NHR_7$, $C(O)N(R_7)_2$,

$NHC(O)R_7$, $R_7C(O)R_7$, $NHSO_2R_7$, $NHC(O)$

OR_7 , SO_2NH_2 , SO_2NHR_7 , $SO_2N(R_7)_2$,

$NHC(O)NH_2$, $NHC(O)NHR_7$, $NHC(O)$

$CH(CH_3)NHC(O)CH(CH_3)NH_2$, $NHC(O)$

$CH(CH_3)NHC(O)CH(CH_3)NHR_7$, OH, (O),

$C(O)OH$, N_3 , CN, NH_2 , CF_3 , CF_2CF_3 , F, Cl,

Br i I;

R_6 je C_2 - C_5 -spiroalkil, od kojih je svaki

nesupstituisan ili supstituisan sa OH, (O),

N_3 , CN, CF_3 , CF_2CF_3 , F, Cl, Br, I, NH_2 ,

$NH(CH_3)$ ili $N(CH_3)_2$;

R_{6A} i R_{6B} su nezavisno odabrani alkil;

R_7 je R_8 , R_9 , R_{10} ili R_{11} ;

R_8 je fenil, koji je nefuziran ili fuziran sa

R_{8A} ; R_{8A} je benzen, heteroaren, cikloalkan,

cikloalkan,
heterocikloalkan ili heterocikloalken;
 R_9 je heteroaril, koji je nefuziran ili fuziran sa R_{9A} ; R_{9A} je benzen, heteroaren, cikloalkan, cikloalken, heterocikloalkan ili heterocikloalken;

R_{10} je cikloalkil, cikloalkenil, heterocikloalkil ili heterocikloalkenil, od kojih je svaki nefuziran ili fuziran sa R_{10A} ; R_{10A} je benzen, heteroaren, cikloalkan, cikloalken, heterocikloalkan ili heterocikloalken;

R_{11} je alkil, alkenil ili alkinil, od kojih je svaki nesupstituisan ili supstituisan sa jedan ili dva ili tri supstituenta nezavisno odabrana iz R_{12} , OR_{12} , SR_{12} , $S(O)R_{12}$, SO_2R_{12} , $C(O)R_{12}$, $CO(O)R_{12}$, $OC(O)R_{12}$, $OC(O)OR_{12}$, NH_2 , NHR_{12} , $N(R_{12})_2$, $NHC(O)R_{12}$, $NR_{12}C(O)R_{12}$, $NHS(O)_2R_{12}$, $NR_{12}S(O)_2R_{12}$, $NHC(O)OR_{12}$, $NR_{12}C(O)OR_{12}$, $NHC(O)NH_2$, $NHC(O)NHR_{12}$, $NHC(O)N(R_{12})_2$, $NR_{12}C(O)NHR_{12}$, $NR_{12}C(O)N(R_{12})_2$, $C(O)NH_2$, $C(O)NHR_{12}$, $C(O)N(R_{12})_2$, $C(O)NHOH$, $C(O)NHOR_{12}$, $C(O)NHSO_2R_{12}$, $C(O)NR_{12}SO_2R_{12}$, SO_2NH_2 , SO_2NHR_{12} , $SO_2N(R_{12})_2$, $C(O)H$, $C(O)OH$, $C(N)NH_2$, $C(N)NHR_{12}$, $C(N)N(R_{12})_2$, $CNOH$, $CNOCH_3$, OH , (O) , CN , N_3 , NO_2 , CF_3 , CF_2CF_3 , OCF_3 , OCF_2CF_3 , F , Cl , Br i I ;

R_{12} je R_{13} , R_{14} , R_{15} ili R_{16} ;

R_{13} je fenil, koji je nefuziran ili fuziran sa R_{13A} ; R_{13A} je benzen, heteroaren, cikloalkan, cikloalken, heterocikloalkan ili heterocikloalken;

R_{14} je heteroaril, koji je nefuziran ili fuziran sa R_{14A} ; R_{14A} je benzen, heteroaren, cikloalkan, cikloalken, heterocikloalkan ili heterocikloalken;

R_{15} je cikloalkan, cikloalken, heterocikloalkan ili heterocikloalken, od kojih je svaki nefuziran ili fuziran sa R_{15A} ; R_{15A} je benzen, heteroaren, cikloalkan, cikloalken, heterocikloalkan ili heterocikloalken;

R_{16} je alkil, alkenil ili alkinil;

R_{17} je R_{18} , R_{19} , R_{20} ili R_{21} ;

R_{18} je fenil, koji je nefuziran ili fuziran sa R_{18A} ; R_{18A} je benzen, heteroaren, cikloalkan, cikloalken, heterocikloalkan ili heterocikloalken;

R_{19} je heteroaril, koji je nefuziran ili fuziran sa R_{19A} ; R_{19A} je benzen, heteroaren, cikloalkan, cikloalken, heterocikloalkan ili heterocikloalken;
 R_{20} je cikloalkil, cikloalkenil, heterocikloalkil ili heterocikloalkenil, od kojih je svaki nefuziran ili fuziran sa R_{20A} ; R_{20A} je benzen, heteroaren, cikloalkan, cikloalken, heterocikloalkan ili heterocikloalken;

R_{21} je alkil, alkenil ili alkinil, od kojih je svaki nesupstituisan ili supstituisan sa jedan ili dva ili tri supstituenta nezavisno odabrana iz R_{22} , OR_{22} , SR_{22} , $S(O)R_{22}$, SO_2R_{22} , $C(O)R_{22}$, $CO(O)R_{22}$, $OC(O)R_{22}$, $OC(O)OR_{22}$, NH_2 , NHR_{22} , $N(R_{22})_2$, $NHC(O)R_{22}$, $NR_{22}C(O)R_{22}$, $NHS(O)_2R_{22}$, $NR_{22}S(O)_2R_{22}$, $NHC(O)OR_{22}$, $NR_{22}C(O)OR_{22}$, $NHC(O)NH_2$, $HC(O)NHR_{22}$, $NHC(O)N(R_{22})_2$, $NR_{22}C(O)NHR_{22}$, $NR_{22}C(O)N(R_{22})_2$, $C(O)NH_2$, $C(O)NHR_{22}$, $C(O)N(R_{22})_2$, $C(O)NHOH$, $C(O)NHOR_{22}$, $C(O)NHSO_2R_{22}$, $C(O)NR_{22}SO_2R_{22}$, SO_2NH_2 , SO_2NHR_{22} , $SO_2N(R_{22})_2$, $C(O)H$, $C(O)OH$, $C(N)NH_2$, $C(N)NHR_{22}$, $C(N)N(R_{22})_2$, $CNOH$, $CNOCH_3$, OH , (O) , CN , N_3 , NO_2 , CF_3 , CF_2CF_3 , OCF_3 , OCF_2CF_3 , F , Cl , Br i I ;
 R_{22} je R_{23} , R_{24} ili R_{25} ;

R_{23} je fenil, koji je nefuziran ili fuziran sa R_{23A} ; R_{23A} je benzen, heteroaren, cikloalkan, cikloalken, heterocikloalkan ili heterocikloalken;

R_{24} je heteroaren, koji je nefuziran ili fuziran sa R_{24A} ; R_{24A} je benzen, heteroaren, cikloalkan, cikloalken, heterocikloalkan ili heterocikloalken;

R_{25} je cikloalkil, cikloalkenil, heterocikloalkil ili heterocikloalkenil, od kojih je svaki nefuziran ili fuziran sa R_{25A} ; R_{25A} je benzen, heteroaren, cikloalkan, cikloalken, heterocikloalkan ili heterocikloalken;

Z_2 je R_{28} , R_{29} ili R_{30} ;

L_1 je R_{37} , OR_{37} , SR_{37} , $S(O)R_{37}$, SO_2R_{37} , $C(O)R_{37}$, $CO(O)R_{37}$, $OC(O)R_{37}$, $OC(O)OR_{37}$, NHR_{37} , $C(O)NH$, $C(O)NR_{37}$, $C(O)NHOR_{37}$, $C(O)NHSO_2R_{37}$, SO_2NH , SO_2NHR_{37} , $C(N)NH$ ili $C(N)NHR_{37}$;

R_{28} je fenilen, koji je nefuziran ili fuziran sa R_{28A} ; R_{28A} je benzen, heteroaren, cikloalkan, cikloalken, heterocikloalkan ili

heterocikloalkan;

R_{29} je heteroarilen, koji je nefuziran ili fuziran sa R_{29A} ; R_{29A} je benzen, heteroaren, cikloalkan, cikloalkan, heterocikloalkan ili heterocikloalkan;

R_{30} je cikloalkilen, cikloalkenilen, heterocikloalkilen ili heterocikloalkenilen, od kojih je svaki nefuziran ili fuziran sa R_{30A} ; R_{30A} je benzen, heteroaren, cikloalkan, cikloalkan, heterocikloalkan ili heterocikloalkan;

R_{37} je veza ili R_{37A} ;

R_{37A} je alkenil, alkenilen, ili alkinilen, od kojih je svaki nesupstituisan ili supstituisan sa jedan ili dva ili tri supstituenta nezavisno odabrana iz R_{37B} , OR_{37B} , SR_{37B} , $S(O)R_{37B}$, SO_2R_{37B} , $C(O)R_{37B}$, $CO(O)R_{37B}$, $OC(O)R_{37B}$, $OC(O)OR_{37B}$, NH_2 , NHR_{37B} , $N(R_{37B})_2$, $NHC(O)R_{37B}$, $NR_{37B}C(O)R_{37B}$, $NHS(O)_2R_{37B}$, $NR_{37B}S(O)_2R_{37B}$, $NHC(O)OR_{37B}$, $NR_{37B}C(O)OR_{37B}$, $NHC(O)NH_2$, $NHC(O)NHR_{37B}$, $NHC(O)N(R_{37B})_2$, $NR_{37B}C(O)NHR_{37B}$, $NR_{37B}C(O)N(R_{37B})_2$, $C(O)NH_2$, $C(O)NHR_{37B}$, $C(O)N(R_{37B})_2$, $C(O)NHOH$, $C(O)NHOR_{37B}$, $C(O)NHSO_2R_{37B}$, $(O)NR_{37B}SO_2R_{37B}$, SO_2NH_2 , SO_2NHR_{37B} , $SO_2N(R_{37B})_2$, $C(O)H$, $C(O)OH$, $C(N)NH_2$, $C(N)NHR_{37B}$, $C(N)N(R_{37B})_2$, $CNOH$, $CNOCH_3$, OH , (O) , CN , N_3 , NO_2 , CF_3 , CF_2CF_3 , OCF_3 , OCF_2CF_3 , F , Cl , Br i I ;

Br i I ;

R_{37B} je alkil, alkenil, alkinil, ili R_{37C} ;

R_{37C} je fenil, heteroaril, cikloalkil, cikloalkenil, heterocikloalkil, ili heterocikloalkenil;

Z_3 je R_{38} , R_{39} ili R_{40} ;

R_{38} je fenil, koji je nefuziran ili fuziran sa R_{38A} ; R_{38A} je benzen, heteroaren, cikloalkan, cikloalkan, heterocikloalkan ili heterocikloalkan;

R_{39} je heteroaril, koji je nefuziran ili fuziran sa R_{39A} ; R_{39A} je benzen, heteroaren, cikloalkan, cikloalkan, heterocikloalkan ili heterocikloalkan;

R_{40} je cikloalkil, cikloalkenil, heterocikloalkil ili heterocikloalkenil, od kojih je svaki nefuziran ili fuziran sa R_{40A} ; R_{40A} je benzen, heteroaren, cikloalkan, cikloalkan, heterocikloalkan or heterocikloalkan;

gdje ciklični dijelovi predstavljeni sa

E_1 i Y_1 zajedno, Y_1 i B_1 zajedno, A_2 i B_1 zajedno, A_2 i D_1 zajedno, R_{1A} , R_2 , R_{2A} , R_3 , R_{3A} , R_4 , R_{4A} , R_6 , R_8 , R_{8A} , R_9 , R_{9A} , R_{10} , R_{10A} , R_{13} , R_{13A} , R_{14} , R_{14A} , R_{15} , R_{15A} , R_{18} , R_{18A} , R_{19} , R_{19A} , R_{20} , R_{20A} , R_{23} , R_{23A} , R_{24} , R_{24A} , R_{25} , R_{25A} , R_{28} , R_{28A} , R_{29} , R_{29A} , R_{30} , R_{30A} , R_{38} , R_{38A} , R_{39} , R_{39A} , R_{40} i R_{40A} su nezavisno nesupstituisani, supstituisani ili dalje supstituisani sa jedan ili dva ili tri ili četiri ili pet supstituenata nezavisno odabranih iz R_{57A} , R_{57} , OR_{57} , SR_{57} , $S(O)R_{57}$, SO_2R_{57} , $C(O)R_{57}$, $CO(O)R_{57}$, $OC(O)R_{57}$, $OC(O)OR_{57}$, NH_2 , NHR_{57} , $N(R_{57})_2$, $NHC(O)R_{57}$, $NR_{57}C(O)R_{57}$, $NHS(O)_2R_{57}$, $NR_{57}S(O)_2R_{57}$, $NHC(O)OR_{57}$, $NR_{57}C(O)OR_{57}$, $NHC(O)NH_2$, $NHC(O)NHR_{57}$, $NHC(O)N(R_{57})_2$, $NR_{57}C(O)NHR_{57}$, $NR_{57}C(O)N(R_{57})_2$, $C(O)NH_2$, $C(O)NHR_{57}$, $C(O)N(R_{57})_2$, $C(O)NHOH$, $C(O)NHOR_{57}$, $C(O)NHSO_2R_{57}$, $C(O)NR_{57}SO_2R_{57}$, SO_2NH_2 , SO_2NHR_{57} , $SO_2N(R_{57})_2$, $C(O)H$, $C(O)OH$, $C(N)NH_2$, $C(N)NHR_{57}$, $C(N)N(R_{57})_2$, $CNOH$, $CNOCH_3$, OH , (O) , CN , N_3 , NO_2 , CF_3 , CF_2CF_3 , OCF_3 , OCF_2CF_3 , F , Cl , Br i I ;

R_{57A} je spiroalkil;

R_{57} je R_{58} , R_{59} , R_{60} ili R_{61} ;

R_{58} je fenil, koji je nefuziran ili fuziran sa R_{58A} ; R_{58A} je benzen, heteroaren, cikloalkan, cikloalkan, heterocikloalkan ili heterocikloalkan;

R_{59} je heteroaril, koji je nefuziran ili fuziran sa R_{59A} ; R_{59A} je benzen, heteroaren, cikloalkan, cikloalkan, heterocikloalkan ili heterocikloalkan;

R_{60} je cikloalkil, cikloalkenil, heterocikloalkil ili heterocikloalkenil, od kojih je svaki nefuziran ili fuziran sa R_{60A} ; R_{60A} je benzen, heteroaren, cikloalkan, cikloalkan, heterocikloalkan ili heterocikloalkan;

R_{61} je alkil, alkenil ili alkinil, od kojih je svaki nesupstituisan ili supstituisan sa jedan ili dva ili tri supstituenta nezavisno odabrana iz R_{62} , OR_{62} , SR_{62} , $S(O)R_{62}$, SO_2R_{62} , $C(O)R_{62}$, $CO(O)R_{62}$, $OC(O)R_{62}$, $OC(O)OR_{62}$, NH_2 , NHR_{62} , $N(R_{62})_2$, $NHC(O)R_{62}$, $NR_{62}C(O)R_{62}$, $NHS(O)_2R_{62}$, $NR_{62}S(O)_2R_{62}$, $NHC(O)OR_{62}$, $NR_{62}C(O)OR_{62}$, $NHC(O)NH_2$, $NHC(O)NHR_{62}$, $NHC(O)N(R_{62})_2$, $R_{62}C(O)NHR_{62}$, $NR_{62}C(O)N(R_{62})_2$, $C(O)NH_2$, $C(O)NHR_{62}$, $C(O)N(R_{62})_2$, $C(O)NHOH$, $C(O)NHOR_{62}$,

C(O)NHSO₂R₆₂, C(O)NR₆₂SO₂R₆₂, SO₂NH₂, SO₂NHR₆₂, SO₂N(R₆₂)₂, C(O)H, C(O)OH, C(N)NH₂, C(N)NHR₆₂, C(N)N(R₆₂)₂, CNOH, CNOCH₃, OH, (O), CN, N₃, NO₂, CF₃, CF₂CF₃, OCF₃, OCF₂CF₃, F, Cl, Br i I; R₆₂ je R₆₃, R₆₄, R₆₅ ili R₆₆; R₆₃ je fenil, koji je nefuziran ili fuziran sa R_{63A}; R_{63A} je benzen, heteroaren, cikloalkan, cikloalken, heterocikloalkan ili heterocikloalken; R₆₄ je heteroaril, koji je nefuziran ili fuziran sa R_{64A}; R_{64A} je benzen, heteroaren, cikloalkan, cikloalken, heterocikloalkan ili heterocikloalken; R₆₅ je cikloalkil, cikloalkenil, heterocikloalkil or heterocikloalkenil, od kojih je svaki nefuziran ili fuziran sa R_{65A}; R_{65A} je benzen, heteroaren, cikloalkan, cikloalken, heterocikloalkan ili heterocikloalken; R₆₆ je alkil, alkenil ili alkinil, od kojih je svaki nesupstituisan ili supstituisan sa jedan ili dva ili tri supstituenta nezavisno odabrana iz R₆₇, OR₆₇, SR₆₇, S(O)R₆₇, SO₂R₆₇, C(O)R₆₇, CO(O)R₆₇, OC(O)R₆₇, OC(O)OR₆₇, NH₂, NHR₆₇, N(R₆₇)₂, NHC(O)R₆₇, NR₆₇C(O)R₆₇, NHS(O)₂R₆₇, NR₆₇S(O)₂R₆₇, NHC(O)OR₆₇, NR₆₇C(O)OR₆₇, NHC(O)NH₂, NHC(O)NHR₆₇, NHC(O)N(R₆₇)₂, R₆₇C(O)NHR₆₇, NR₆₇C(O)N(R₆₇)₂, C(O)NH₂, C(O)NHR₆₇, C(O)N(R₆₇)₂, C(O)NHOH, C(O)NHOR₆₇, C(O)NHSO₂R₆₇, C(O)NR₆₇SO₂R₆₇, SO₂NH₂, SO₂NHR₆₇, SO₂N(R₆₇)₂, C(O)H, C(O)OH, C(N)NH₂, C(N)NHR₆₇, C(N)N(R₆₇)₂, CNOH, CNOCH₃, OH, (O), CN, N₃, NO₂, CF₃, CF₂CF₃, OCF₃, OCF₂CF₃, F, Cl, Br i I; R₆₇ je alkil, alkenil, alkinil, fenil, heteroaril, cikloalkil, cikloalkenil, heterocikloalkil ili heterocikloalkenil; gdje ciklični dijelovi predstavljeni sa R_{57A}, R₅₈, R₅₉, R₆₀, R₆₃, R₆₄, R₆₅, i R₆₇ jesu nesupstituisani ili supstituisani sa jedan ili dva ili tri supstituenta nezavisno odabrana iz R₆₈, OR₆₈, SR₆₈, S(O)R₆₈, SO₂R₆₈, C(O)R₆₈, CO(O)R₆₈, OC(O)R₆₈, OC(O)OR₆₈, NH₂, NHR₆₈, N(R₆₈)₂, NHC(O)R₆₈, NR₆₈C(O)R₆₈, NHS(O)₂R₆₈, NR₆₈S(O)₂R₆₈, NHC(O)OR₆₈, NR₆₈C(O)OR₆₈, NHC(O)NH₂, NHC(O)NHR₆₈, NHC(O)N(R₆₈)₂, NR₆₈C(O)NHR₆₈, NR₆₈C(O)N(R₆₈)₂, C(O)NH₂, C(O)NHR₆₈, C(O)N(R₆₈)₂, C(O)NHOH, C(O)NHOR₆₈, C(O)NHSO₂R₆₈, C(O)NR₆₈SO₂R₆₈, SO₂NH₂,

SO₂NHR₆₈, SO₂N(R₆₈)₂, C(O)H, C(O)OH, C(N)NH₂, C(N)NHR₆₈, C(N)N(R₆₈)₂, CNOH, CNOCH₃, OH, (O), CN, N₃, NO₂, CF₃, CF₂CF₃, OCF₃, OCF₂CF₃, F, Cl, Br i I; R₆₈ je R₆₉, R₇₀, R₇₁ ili R₇₂. R₆₉ je fenil, koji je nefuziran ili fuziran sa R_{69A}; R_{69A} je benzen, heteroaren, cikloalkan, cikloalken, heterocikloalkan ili heterocikloalken; R₇₀ je heteroaril, koji je nefuziran ili fuziran sa R_{70A}; R_{70A} je benzen, heteroaren, cikloalkan, cikloalken, heterocikloalkan ili heterocikloalken; R₇₁ je cikloalkil, cikloalkenil, heterocikloalkil ili heterocikloalkenil, od kojih je svaki nefuziran ili fuziran sa R_{71A}; R_{71A} je benzen, heteroaren, cikloalkan, cikloalken, heterocikloalkan ili heterocikloalken; R₇₂ je alkil, alkenil ili alkinil, od kojih je svaki nesupstituisan ili supstituisan sa jedan ili dva ili tri supstituenta nezavisno odabrana iz R₇₃, OR₇₃, SR₇₃, S(O)R₇₃, SO₂R₇₃, C(O)R₇₃, CO(O)R₇₃, OC(O)R₇₃, OC(O)OR₇₃, NH₂, NHR₇₃, N(R₇₃)₂, NHC(O)R₇₃, NR₇₃C(O)R₇₃, NHS(O)₂R₇₃, NR₇₃S(O)₂R₇₃, NHC(O)OR₇₃, NR₇₃C(O)OR₇₃, NHC(O)NH₂, NHC(O)NHR₇₃, NHC(O)N(R₇₃)₂, R₇₃C(O)NHR₇₃, NR₇₃C(O)N(R₇₃)₂, C(O)NH₂, C(O)NHR₇₃, C(O)N(R₇₃)₂, C(O)NHOH, C(O)NHOR₇₃, C(O)NHSO₂R₇₃, C(O)NR₇₃SO₂R₇₃, SO₂NH₂, SO₂NHR₇₃, SO₂N(R₇₃)₂, C(O)H, C(O)OH, C(N)NH₂, C(N)NHR₇₃, C(N)N(R₇₃)₂, CNOH, CNOCH₃, OH, (O), CN, N₃, NO₂, CF₃, CF₂CF₃, OCF₃, OCF₂CF₃, F, Cl, Br i I; R₇₃ je alkil, alkenil ili alkinil, fenil, heteroaril, cikloalkil, cikloalkenil, heterocikloalkil ili heterocikloalkenil; i gdje ciklični dijelovi predstavljeni sa R₆₉, R₇₀, i R₇₁ je svaki nesupstituisan ili supstituisan sa jedan ili dva ili tri supstituenta nezavisno odabrana iz NH₂, C(O)NH₂, C(O)NHOH, SO₂NH₂, CF₃, CF₂CF₃, C(O)H, C(O)OH, C(N)NH₂, OH, (O), CN, N₃, NO₂, OCF₃, OCF₂CF₃, F, Cl, Br i I.

Broj ostalih patentnih zahtjeva: 8

**ZAHTEVI ZA IZDAVANJE SVJEDODŽBI
ZAHTEVI ZA IZDAVANJE SVJEDODŽBI
ЗАХТЈЕВИ ЗА ИЗДАВАЊЕ СВЈЕДОЏБИ**

(21) **0062** (22) 2023-10-12
(43) 2023-12-31

(68) E02275

(54) FARMACEUTSKA KOMPOZICIJA KOJA
SADRŽI NE-NUKLEOZIDNI INHIBITOR
REVERZNE TRANSKRIPTAZE

(95) **DORAVIRIN, LAMIVUDIN, TENOFOVIR
DISOPROKSIL**

(92) 04-07.3-1-7139/22; 2023-04-27; BA

(71) Merck Canada Inc.
16711 Trans-Canada Highway Kirkland QC
H9H 3L1
CA

(74) "ŽIVKO MIJATOVIĆ & PARTNERS" d.o.o.
Sarajevo
M.H. Uskufije 3, 71000 Sarajevo
BA

(21) **0063** (22) 2023-10-10
(43) 2023-12-31

(68) E01682

(54) NE-NUKLEOZIDNI INHIBITORI
REVERZNE TRANSKRIPTAZE

(95) **DORAVIRIN**

(92) 04-07.3-1-7138/22; 2023-04-27; BA

(71) Merck Canada Inc.
16711 Trans-Canada Highway Kirkland QC
H9H 3L1
CA

(74) "ŽIVKO MIJATOVIĆ & PARTNERS" d.o.o.
Sarajevo
M.H. Uskufije 3, 71000 Sarajevo
BA

RJEŠENJE O IZDAVANJU SVJEDODŽBI
RJEŠENJE O IZDAVANJU SVJEDODŽBI
РЈЕШЕЊЕ О ИЗДАВАЊУ СВЈЕДОЏБИ

(21) **0032** (22) 2017-07-04
(43) 2023-12-31

(68) E02351

(54) HUMANA ANTITELA VISOKOG AFINITETA
PREMA PCSK9

(95) **ALIROCUMAB**

(93) 04-07.3-1-4364/16; 2016-12-15;

(71) Regeneron Pharmaceuticals, Inc.
777 Old Saw Mill River Road,
Tarrytown, NY 10591
US

(74) "PETOŠEVIĆ" d.o.o. Sarajevo
Blažujski drum 2C 71210 Ilidža
BA

(11) SDZ20230032 2023-10-18

(94) 8 godine, 1 mjeseci i 27 dana

(73) Regeneron Pharmaceuticals, Inc.
777 Old Saw Mill River Road,
Tarrytown, NY 10591
US

(21) **0049** (22) 2020-07-17
(43) 2023-12-31

(68) E02120

(54) ANTI-IL-23 ANTITIJELA

(95) **RISANKIZUMAB**

(92) 04-07.3-1-7396/19; 2020-02-26; BA

(71) BOEHRINGER INGELHEIM
INTERNATIONAL GMBH
Binger Strasse 173, 55216 Ingelheim
DE

(74) "ŽIVKO MIJATOVIĆ & PARTNERS" d.o.o.
Sarajevo
M.H. Uskufije 3, 71000 Sarajevo
BA

(11) SDZ20230049 2023-11-18

(94) 11 godine, 3 mjeseca i 8 dana

(73) BOEHRINGER INGELHEIM
INTERNATIONAL GMBH
Binger Strasse 173, 55216 Ingelheim
DE

(21) **0050** (22) 2020-09-10
(43) 2023-12-31

(68) E01538

(54) LJUDSKA ANTI-IL-23 ANTITIJELA,
PRIPRAVCI, POSTUPCI I UPOTREBE

(95) **GUSELKUMAB**

(92) 04-07.3-1-10995/18; 2020-03-16; BA

(71) Janssen Biotech, Inc.
800/850 Ridgeview Drive, Horsham,
PA 19044
US

(74) "LINEA SERVICES" d.o.o.
Maršala Tita 29/IV, 71000 Sarajevo
BA

(11) SDZ20230050 2023-10-26

(94) 8 godine, 2 mjeseca i 2 dana

(73) Janssen Biotech, Inc.
800/850 Ridgeview Drive, Horsham,
PA 19044
US

(21) **0051** (22) 2020-09-30
(43) 2023-12-31

(68) E02472

(54) NOVA TRICIKLIČNA JEDINJENJA

(95) **UPADACITINIB ILI NJEGOVA
FARMACEUTSKI PRIHVATLJIVA SO**

(92) 04-07.3-1-10853/19; 2020-07-22; BA

(71) AbbVie Inc.
1 North Waukegan Road,
North Chicago, Illinois 60064
US

(74) "PETOŠEVIĆ" d.o.o. Sarajevo
Blažujski drum 2C 71210 Ilidža
BA

(11) SDZ20230051 2023-11-14

(94) 11 godine, 8 mjeseci i 7 dana

(73) AbbVie Inc.
1 North Waukegan Road, North Chicago,
Illinois 60064
US

**OGLAŠAVANJE RJEŠENJA O UPISU PROŠIRENOG EVROPSKOG PATENTA
U REGISTAR PATENATA NIŠTAVIM / OGLAŠAVANJE RJEŠENJA RJEŠENJA O
UPISU PROŠIRENOG EVROPSKOG PATENTA U REGISTAR PATENATA NIŠTAVIM
/ ОГЛАШАВАЊЕ РЈЕШЕЊА О УПИСУ ПРОШИРЕНОГ ЕВРОПСКОГ ПАТЕНТА У
РЕГИСТАР ПАТЕНАТА НИШТАВИМ**

OGLAŠAVA SE NIŠTAVIM RJEŠENJE,
broj **IP-02-48-1-05865/22ŠS od 2022-08-08** godine, o upisu proširenog evropskog
patenta u registar patenata kod Instituta
za patent broj **BA/EP3434760 (E04163)**, u
cijelosti, te se briše objava priznanja ovog
patenta u Službenom glasniku Instituta, broj
3/2022 od 2022-09-30 godine.

Pravni osnov: opozvana i brisana objava
priznanja Evropskog patenta od 2022-05-04
godine pred Evropskim patentnim uredom
(Bulletin 2022/18).

INDUSTRIJSKI DIZAJN

INDUSTRIJSKI DIZAJN

ИНДУСТРИЈСКИ ДИЗАЈН

INDUSTRIAL DESIGNS

OBJAVA INDUSTRIJSKOG DIZAJNA-OBJAVA INDUSTRIJSKOG DIZAJNA ОБЈАВА ИНДУСТРИЈСКОГ ДИЗАЈНА

Bibliografski podaci svrstani su prema rastućem registarskom broju industrijskog dizajna

Podaci su popraćeni INID kodom/Internationally agreed Numbers for the Identification of Data/(br. u zagradi)
za identifikaciju podataka o patentima a prema standardu WIPO ST.80.

Prikaz redosleda podataka u objavljenom industrijskom dizajnu je slijedeći:

(11) **Registarski broj industrijskog dizajna** (15) Datum registracije industrijskog dizajna

(21) Registarski broj prijave industrijskog dizajna (22) Datum podnošenja prijave ind. dizajna

(73) **Nosilac(oci) industrijskog dizajna**

(72) Autor(i) industrijskog dizajna

(30,23) Podaci o unijskom pravu prvenstva (broj prioritetne prijave, datum podnošenja i država)

(18) Datum do kojeg važi priznato pravo industrijskog dizajna

(54) **Naziv predmeta zaštite**

(55) PRIKAZ PREDMETA
ZAŠTITE

(57) Opis karakterističnih obilježja predmeta zaštite, uključujući i naznaku boja

(51) **Međunarodna klasifikacija za industrijski dizajn prema Lokarnskom aranžmanu**

(28) Predmet prijave-dvodimenzionalan ili trodimenzionalan; ukupan broj predmeta zaštite

(74) Zastupnik(ici)

STRUKTURA REGISTRARSKOG BROJA DIZAJNA
STRUKTURA REGISTRACIJSKOG BROJA DIZAJNA
СТРУКТУРА РЕГИСТАРСКОГ БРОЈА ДИЗАЈНА

BA D 97 0001



(11) **BAD22853** (15) **07/11/2023**

(21) **BAD22853A** (22) **13/12/2022**

(73) **Rattan Sedia d.o.o. ,**
Cerik bb,
76100 Brčko, BA

(72) **Mersed Mehić,**
Cerik bb,
76100 Brčko, BA

(30) **Nije zatraženo**

(18) **13/12/2027**

(54) **Stolice**

(55)



S.L.1.5



S.L.1.6



S.L.1.7



S.L.1.8



S.L.1.9



S.L.1.10



S.L.1.1



S.L.1.2



S.L.1.3



S.L.1.4



S.L.1.11

(51) **06-01**

(28) **3D 11**

(74) **Advokat Krdžalić Adi,**
Branilaca Sarajeva 31/1,
71000 Sarajevo, BA

(11) BAD22854 (15) 07/11/2023

(21) BAD22854A (22) 13/12/2022

(73) Rattan Sedia d.o.o. ,
Cerik bb,
76100 Brčko, BA



S.L.4.1

(72) Mersed Mehić,
Cerik bb,
76100 Brčko, BA

(30) Nije zatraženo

(18) 13/12/2027

(54) Ležaljke

(55)



S.L.5.1



S.L.1.1



S.L.2.1



S.L.3.1



S.L.5.2

(51) 06-01

(28) 3D 5

(74) Advokat Krdžalić Adi,
Branilaca Sarajeva 31/1,
71000 Sarajevo, BA

(11) BAD22855 (15) 22/09/2023

(21) BAD22855A (22) 16/12/2022

(73) Kadrić Asim
 Muhameda Hadžijahića 47,
 71000 Sarajevo, BA

(72) Kadrić Asim,
 Muhameda Hadžijahića 47,
 71000 Sarajevo, BA

(30) Nije zatraženo

(18) 16/12/2027

(54) Odjevni kišobran

(55)



S.L.3.1

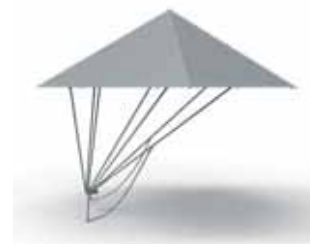

S.L.3.2



S.L.3.3

(51) 03-03

(28) 3D 3

(74) Advokat Krdžalić Adi,
 Branilaca Sarajeva 31/1,
 71000 Sarajevo, BA

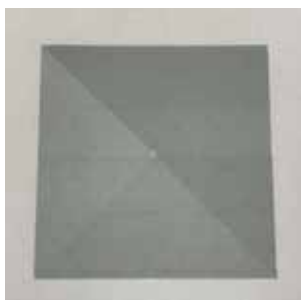

S.L.1.1



S.L.1.2

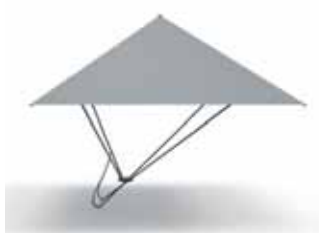

S.L.1.3



S.L.2.1



S.L.2.2



S.L.2.3

(11) BAD22856 (15) 08/11/2023

(21) BAD22856A (22) 27/12/2022

(73) Rattan Sedia d.o.o. ,
Cerik bb,
76100 Brčko, BA



S.L.7.1



S.L.8.1

(72) Mersed Mehić,
Cerik bb,
76100 Brčko, BA



S.L.9.1



S.L.10.1

(30) Nije zatraženo

(18) 27/12/2027

(54) Stolice

(55)



S.L.11.1



S.L.12.1



S.L.1.1



S.L.2.1



S.L.13.1



S.L.14.1



S.L.3.1



S.L.4.1



S.L.15.1



S.L.16.1



S.L.5.1



S.L.6.1



S.L.17.1



S.L.18.1



S.L.26.1



S.L.27.1



S.L.19.1



S.L.20.1

(51) 06-01
(28) 3D 27

(74) Advokat Krdžalić Adi,
Branilaca Sarajeva 31/1,
71000 Sarajevo, BA



S.L.21.1



S.L.22.1



S.L.23.1



S.L.24.1



S.L.25.1

(11) BAD23861 (15) 10/11/2023

(21) BAD23861A (22) 21/03/2023

(73) JU CENTAR ZA NAPREDNE
TEHNOLOGIJE U SARAJEVU,
ul. Vilsonovo šetalište 9,
71000 Sarajevo, BA

(72) Šahinović Edin,
ul. Šahinovića br. 6,
71300 Visoko, BA

(30) Nije zatraženo

(18) 21/03/2028

(54) Беспилотна летјелица [дрон]

(55)



S.L.1.1



S.L.1.2



S.L.1.3



S.L.1.4

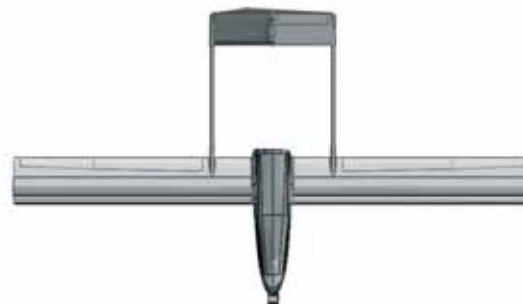

S.L.1.5

(51) 12-07

(28) 3D 1

(74) PRO-PATENT d.o.o. ,
Augusta Brauna 10,
71000 Sarajevo, BA

(11) BAD23862 (15) 02/11/2023

(21) BAD23862A (22) 12/04/2023

(73) KALEA d.o.o. Sarajevo,
Bosanski put bb,
71380 Ilijaš, BA



S.L.2.2

(72) Jasmin Klico,
Bosanski put bb,
71380 Ilijaš, BA



S.L.2.3

(30) Nije zatraženo



S.L.3.1

(18) 12/04/2028



S.L.3.2

(54) Namještaj

(55)



S.L.1.1



S.L.3.3



S.L.1.2



S.L.4.1



S.L.1.3



S.L.4.2



S.L.2.1



S.L.4.3



S.L.5.1



S.L.5.2



S.L.5.3



S.L.6.1



S.L.6.2



S.L.6.3



S.L.7.1



S.L.7.2



S.L.7.3



S.L.8.1



S.L.8.2



S.L.8.3



S.L.9.1



S.L.9.2



S.L.9.3

(51) 06-01;02

(28) 3D 9

(74) Nema zastupnika

(11) BAD23863 (15) 16/11/2023

(21) BAD23863A (22) 12/05/2023

(73) F. LLI MORO S.R.L. ,
Via Frati 8,
31057, SILEA (TV), IT

(72) Franco Davoli,
Via Frati 8,
31057, SILEA (TV), Italy

(30) 015003920 22/11/2022 EM

(18) 12/05/2028

(54) REŠETKE ZA OBORINSKE ODVODE

(55)



S.L.1.1



S.L.1.2



S.L.1.3



S.L.1.4



S.L.1.5



S.L.2.1



S.L.2.2



S.L.2.3



S.L.2.4



S.L.2.5

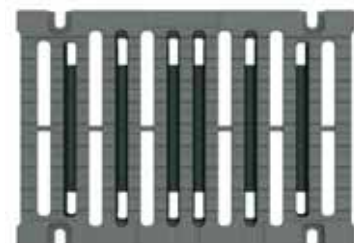

S.L.2.6



S.L.3.1



S.L.3.2



S.L.3.3



S.L.3.4



S.L.3.5

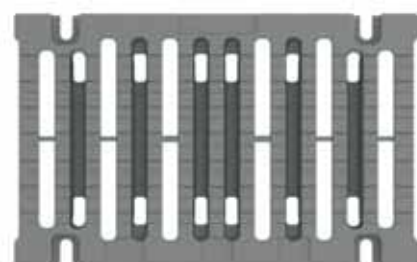

S.L.3.6



S.L.4.1



S.L.4.2



S.L.4.3



S.L.4.4



S.L.4.5

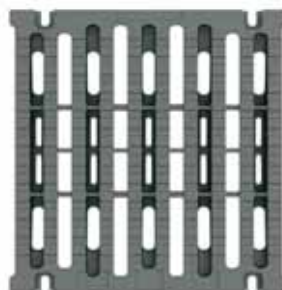

S.L.4.6



S.L.5.1



S.L.5.2



S.L.5.3



S.L.5.4



S.L.5.5



S.L.5.6



S.L.6.1



S.L.6.2



S.L.6.3



S.L.6.4



S.L.6.5



S.L.6.6

(51) 23-01

(28) 3D 6

**(74) STAM d.o.o. ,
Sarači 77,
71000 Sarajevo, BA**

INDEX PREMA RASTUĆEM REGISTRARSKOM BROJU IND.DIZAJNA
INDEX PREMA RASTUĆEM REGISTRACIJSKOM BROJU IND.DIZAJNA
ИНДЕКС ПРЕМА РАСТУЋЕМ РЕГИСТАРСКОМ БРОЈУ ИНД.ДИЗАЈНА

Registarski broj industrijskoga dizajna
Registracijski broj industrijskoga dizajna
Регистарски број индустријског дизајна

BAD22853
BAD22854
BAD22855
BAD22856
BAD23861
BAD23862
BAD23863

INDEX PREMA MEĐUNARODNOJ KLASIFIKACIJI ZA IND.DIZAJN
INDEX PREMA MEĐUNARODNOJ KLASIFIKACIJI ZA IND.DIZAJN
ИНДЕКС ПРЕМА МЕЂУНАРОДНОЈ КЛАСИФИКАЦИЈИ ЗА ИНД.ДИЗАЈН

Međ.klasifikacija za I.D prema Lokarnskom sporazumu **Registarski broj I.Dizajna**
Međ.klasifikacija za I.D prema Lokarnskom sporazumu **Registracijski broj I.Dizajna**
Међ.класификација за И.Д.према Локарнском споразуму **Регистарски број И.Дизајна**

03-03	BAD22855
06-01	BAD22853
06-01	BAD22854
06-01	BAD22856
06-01;02	BAD23862
12-07	BAD23861
23-01	BAD23863

INDEX PREMA NOSIOCIMA INDUSTRIJSKOGA DIZAJNA
INDEX PREMA NOSITELJIMA INDUSTRIJSKOGA DIZAJNA
ИНДЕКС ПРЕМА НОСИОЦИМА ИНД.ДИЗАЈНА

Nosilac industrijskog dizajna Nositelj industrijskog dizajna Носилац индустријског дизајна	Registarski broj Ind. dizajna Registracijski broj ind.dizajna Регистарски број инд.дизајна
F. LLI MORO S.R.L.	BAD23863
JU CENTAR ZA NAPREDNE TEHNOLOGIJE U SARAJEVU	BAD23861
Kadrić Asim	BAD22855
KALEA d.o.o. Sarajevo	BAD23862
Rattan Sedia d.o.o.	BAD22853
Rattan Sedia d.o.o.	BAD22854
Rattan Sedia d.o.o.	BAD22856

OBJAVA PRIJAVE INDUSTRIJSKOG DIZAJNA
OBJAVA PRIJAVE INDUSTRIJSKOG DIZAJNA
ОБЈАВА ПРИЈЕВЕ ИНДУСТРИЈСКОГ ДИЗАЈНА

Bibliografski podaci svrstani su prema rastućem registarskom broju prijava industrijskog dizajna
Podaci su popraćeni INID kodom/Internationally agreed Numbers for the Identification of
Data/(br. u zagradi)

za identifikaciju podataka o patentima a prema standardu WIPO ST.80.

Prikaz redosleda podataka u objavljenom industrijskom dizajnu je slijedeći:

(21) RegistarSKI broj prijave industrijskog dizajna (22) Datum podnošenja prijave ind. dizajna

(71) Podnosilac(oci) prijave industrijskog dizajna

(30) Podaci o unijskom pravu prvenstva (broj prioritetne prijave, datum podnošenja i država)

(55) PRIKAZ PREDMETA
ZAŠTITE

(57) Opis karakterističnih obilježja predmeta zaštite, uključujući i naznaku boja

(51) Međunarodna klasifikacija za industrijski dizajn prema Lokarnskom aranžmanu

(54) Naziv predmeta zaštite

(28) Predmet prijave-dvodimenzionalan ili trodimenzionalan; ukupan broj predmeta zaštite

(74) Zastupnik(ici)

STRUKTURA REGISTRARSKOG BROJA PRIJAVE DIZAJNA
STRUKTURA REGISTRACIJSKOG BROJA PRIJAVE DIZAJNA
СТРУКТУРА РЕГИСТАРСКОГ БРОЈА ПРИЈАВЕ ДИЗАЈНА

BA D 97 0001 A



Napomena: Nakon što Institut za intelektualno vlasništvo prizna dizajn slovna oznaka A se briše

Napomena: Nakon što Institut za intelektualno vlasništvo prizna dizajn slovna oznaka A se briše

Напомена: Након што институт за интелектуалну својину призна дизајн словна ознака А се брише

(21) **BAD23867A** (22) **12/09/2023**

(71) **SITFORM d.o.o.** ,
Kolodvorska broj 12
(Intershop I sprat),
71000 Sarajevo, BA

(30) **Nije zatraženo**

(55)



S.L.1.1



S.L.2.1



S.L.3.1



S.L.4.1



S.L.5.1



S.L.6.1



S.L.7.1



S.L.8.1



S.L.9.1



S.L.10.1



S.L.11.1



S.L.12.1



S.L.13.1



S.L.19.1



S.L.14.1



S.L.20.1



S.L.15.1

(51) 06-03
(54) Stolovi
(28) 3D 20



S.L.16.1

(74) Advokat Krdžalić Adi,
Maršala Tita 28/IV,
71000 Sarajevo, BA



S.L.17.1



S.L.18.1

(21) **BAD23868A** (22) **26/09/2023**

(71) **Pilipović-Promet d.o.o.**,
Donja Ćela bb,
79101 Prijedor, BA

(30) **Nije zatraženo**

(55)



S.L.1.1



S.L.1.2



S.L.1.3



S.L.1.4

(51) **30-12**

(54) **Igračka za pse**

(28) **3D 1**

(74) **Advokat Krdžalić Adi,**
Maršala Tita 28/IV,
71000 Sarajevo, BA

(21) **BAD23869A** (22) **27/09/2023**

(71) **Imiracle (HK) Limited,**
19H Maxgrand Plaza, No. 3 Tai Yau St.,
San Po Kong KLN,
Hong Kong, CN

(30) **D6000566/2023** **14/07/2023** **AE**

202330161360.X **29/03/2023** **CN**

A00202302809 **14/07/2023** **ID**

(55)



S.L.1.1



S.L.1.2



S.L.1.3



S.L.1.4



S.L.1.5



S.L.1.6

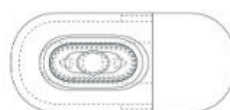

S.L.1.7

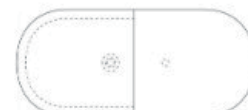

S.L.1.8



S.L.2.1



S.L.2.2



S.L.2.3



S.L.2.4



S.L.2.5



S.L.2.6



S.L.2.7



S.L.2.8

(21) **BAD23870A** (22) **05/10/2023**

(71) **EDDA d.o.o. Lukavac,
Ul. 8. maja bb,
75300 Lukavac, BA**

(30) **Nije zatraženo**

(55)

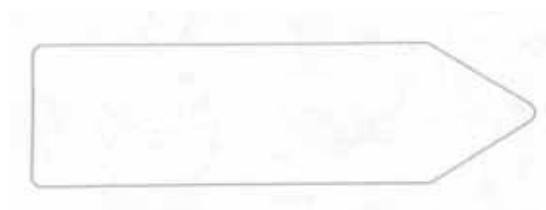

S.L.1.1

(51) **20-03**

(54) **Oglasna tabla**

(28) **2D 1**

(74) **Advokat Krdžalić Adi,
Maršala Tita 28/IV,
71000 Sarajevo, BA**

(51) **27-99**

(54) **Atomizatori za električne cigarete**

(28) **3D 2**

(74) **“MSA IP” vl. Dževad Ćoralić,
Hamdije Kapidžića 12,
71000 Sarajevo, BA**

(21) **BAD23871A** (22) **10/10/2023**

(71) **United Castle International
Company Limited,
Flat/Room 3101, 31/F,
Office Tower, Convention Plaza,
1 Harbour Road, Wan Chai,
Hong Kong, CN**

(30) **202330395328.8 27/06/2023 CN**

(55)

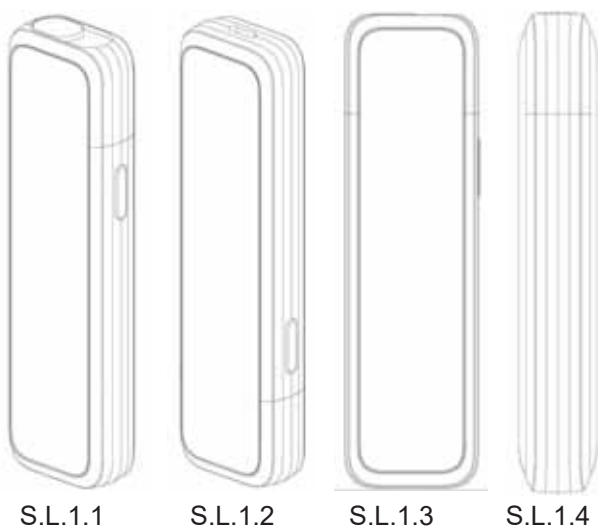

S.L.1.1

S.L.1.2

S.L.1.3

S.L.1.4



S.L.1.5



S.L.1.6



S.L.1.7

(51) **27-07**

(54) **Grijač za e-cigarete**

(28) **3D 1**

(74) **INTELBIRO d.o.o. ,
M.H. Uskufije 3,
71000 Sarajevo, BA**

(21) **BAD23872A** (22) **18/10/2023**

(71) **KALEA d.o.o. Sarajevo,
Stari Ilijaš br. 246,
71380 Ilijaš, BA**

(30) **Nije zatraženo**

(55)



S.L.1.1



S.L.1.2



S.L.1.3



S.L.2.1



S.L.2.2



S.L.2.3



S.L.3.1



S.L.3.2



S.L.3.3



S.L.4.1



S.L.4.2



S.L.4.3



S.L.5.1



S.L.5.2



S.L.5.3



S.L.6.1



S.L.6.2



S.L.6.3

(51) 06-01;02

(54) Namještaj

(28) 3D 6

(74) Nema zastupnika

(21) **BAD23873A** (22) **02/11/2023**

(71) **ENI-EM d.o.o. Doboj Jug,
Ul. Sarajevska 41, Mravići,
74203 Doboj Jug, BA**

(30) **Nije zatraženo**

(55)



S.L.1.1



S.L.1.2



S.L.1.3



S.L.1.4



S.L.1.5



S.L.1.6



S.L.1.7



S.L.1.8



S.L.1.9



S.L.10.1



S.L.11.1



S.L.12.1



S.L.13.1



S.L.14.1



S.L.15.1

(51) **06-02**

(54) **Podloge za madrace**

(28) **3D 1**

(74) **Advokat Krdžalić Adi,
Maršala Tita 28/IV,
71000 Sarajevo, BA**

(21) **BAD23874A** (22) 10/11/2023

(71) **Kolo d.o.o. Banja Luka,**
Braće Pišteljića 22,
78000 Banja Luka, BA



S.L.2.4



S.L.2.5

(30) **Nije zatraženo**

(55)



S.L.1.1



S.L.1.2



S.L.1.3



S.L.2.6



S.L.2.7



S.L.1.4



S.L.1.5



S.L.1.6



S.L.1.7



S.L.3.1



S.L.3.2



S.L.3.3



S.L.3.4



S.L.3.5



S.L.2.1



S.L.2.2



S.L.2.3



S.L.3.6



S.L.3.7



S.L.4.1



S.L.4.2



S.L.4.3



S.L.4.4



S.L.4.5



S.L.4.6



S.L.4.7



S.L.5.4



S.L.5.5



S.L.5.6



S.L.5.7

(51) 09-01

(54) Boce i tegla

(28) 3D 5

(74) Nema zastupnika



S.L.5.1



S.L.5.2



S.L.5.3

(21) **BAD23875A** (22) **14/11/2023**
 (71) **SEGREDO DOCE D.O.O. SARAJEVO,**
UL. PUT FAMOSA BR. 38,
71000 SARAJEVO, BA

(30) **Nije zatraženo**

(55)



S.L.1.1



S.L.1.2



S.L.1.3

(51) **06-02**

(54) **KREVET**

(28) **3D 1**

(74) **Nema zastupnika**

(21) **BAD23878A** (22) **29/11/2023**
 (71) **Ustanova edukacijsko rehabilitacijski**
centar "SVETI JOSIP RADNIK" Čitluk
Potpolje 123,
88260 Čitluk, BA

(30) **Nije zatraženo**

(55)



S.L.1.1



S.L.1.2



S.L.1.3

(51) **11-02**

(54) **Ukrasni predmet**

(28) **3D 1**

(74) **Nema zastupnika**

PRESTANAK VAŽENJA INDUSTRIJSKOGA DIZAJNA
PRESTANAK VAŽENJA INDUSTRIJSKOGA DIZAJNA
ПРЕСТАНАК ВАЖЕЊА ИНДУСТРИЈСКОГ ДИЗАЈНА

(registarski broj industrijskog dizajna)

BAD08432

(objavljeno u glasniku)

4/2008

(nosioci industrijskoga dizajna)

“YIMOR” d.o.o.

(Međunarodna klasifikacija za industrijski dizajn
prema Lokarnskom aranžmanu)

09-01

(naziv predmeta zaštite)

BOCA

(datum prestanka važenja industrijskog dizajna)

10/03/2023

BAD13603

3/2014

Tecno Forniture S.r.l.

25-01

EKSTRUDIRANI METALNI PROFILI

03/04/2023

**PRODUŽENJE VAŽENJA INDUSTRIJSKOGA DIZAJNA
PRODULJENJE VAŽENJA INDUSTRIJSKOGA DIZAJNA
ПРОДУЖЕЊЕ ВАЖЕЊА ИНДУСТРИЈСКОГ ДИЗАЈНА**

(registarski broj industrijskog dizajna)

BAD03178

(objavljeno u glasniku)

3/2004

(nosioci industrijskog dizajna)

Sony Computer Entertainment Inc.

(Međunarodna klasifikacija za industrijski dizajn
prema Lokarnskom aranžmanu)

14-02

(naziv predmeta zaštite)

KASETA ZA DISKOVE

(datum prestanka važenja nakon produženja za
5 godina)

12/11/2028

BAD04208

3/2004

INA - industrija nafte d.d.

20-03

REKLAMNA NAPRAVA

26/01/2029

BAD08471

2/2012

TotalEnergies SE

09-02

SPREMNIK

13/10/2028

BAD08472

1/2012

Dr. August Oetker Nahrungsmittel KG

09-03

SPREMNIK ZA HRANU

03/11/2028

BAD13613

4/2014

BK LINEA TRADE D.O.O. Sarajevo

06-06

ALUMINIJSKI PROFILI ZA NAMJEŠTAJ

30/10/2028

BAD13614

4/2014

BK LINEA TRADE D.O.O. Sarajevo

06-06

ALUMINIJSKI PROFILI ZA NAMJEŠTAJ

30/10/2028

BAD14619

1/2015

AUGUST STORCK KG

01-01

ČOKOLADNE SLASTICE

20/12/2028

BAD18749

2/2019

Bolton Manitoba S.p.A.

23-02

**Držači dezodorirajućih sredstava /za
sanitarne uređaje/**

28/09/2028

BAD18750

2/2019

Bolton Manitoba S.p.A.

32-00

**Držači dezodorirajućih sredstava /za
sanitarne uređaje/ - ukrasi za**

28/09/2028

BAD18751

3/2019

ZOZO, Inc.

10-04

ALAT ZA MJERENJE TJELESNE VELIČINE

04/10/2028

BAD18752

3/2019

ZOZO, Inc.

10-04

ALAT ZA MJERENJE TJELESNE VELIČINE

04/10/2028

BAD18753

3/2019

Industrie Borla S.p.A.

24-01

PRIKLJUČAK ZA MEDICINSKE VODOVE

24/10/2028

BAD18754

3/2019

Industrie Borla S.p.A.

24-01

PRIKLJUČAK ZA MEDCINSKE VODOVE

24/10/2028

BAD18755

3/2019

Industrie Borla S.p.A.

24-01

**Komora za kapanje i šiljati sklop za
medicinske vodove**

22/11/2028

PROMJENA ADRESE - PROMJENA ADRESE - ПРОМЈЕНА АДРЕСЕ

BAD23860

20/07/2023

KALEA d.o.o. Sarajevo,

Stari Ilijaš br. 246, 71380 Ilijaš, BA

22/11/2023

BAD23862

02/11/2023

KALEA d.o.o. Sarajevo,

Stari Ilijaš br. 246, 71380 Ilijaš, BA

22/11/2023

ŽIGOVI
ŽIGOVI
ЖИГОВИ
TRADEMARKS

OBJAVA PRIJAVA ŽIGOVA

Bibliografski podaci svrstani su prema rastućem broju prijave žiga.

Podaci su popraćeni INID kodom/Internationall agreedy Numbers for the Identification of Data/ (broj u zagradi),za identifikaciju podataka o žigovima,a prema standardu WIPO ST.60

Prikaz redosljeda podataka u objavljenoj prijavi žiga je slijedeći:

(210) **Broj prijave žiga**

(220) Datum podnošenja prijave žiga

(442) **Datum objave prijave žiga**

(300) Podaci o pravu prvenstva (država,datum podnošenja i broj prioritetne prijave)

(230) Datum izložbenog (sajamskog) prava prvenstva

(732) **Nosilac žiga**

(740) Zastupnik

(551) Kolektivni žig

(591) Boje

(554) Trodimenzionalni žig

(539) Opis

(540) Izgled žiga

Izgled žiga (text ili slika)
(max 8 x 8 cm za sliku)

(526) Disklaimer – Dobrovoljno ograničenje obima zaštite

(531) Međunarodna klasifikacija figurativnih elemenata žigova prema Bečkoj klasifikaciji–sedma edicija

(511) **Međunarodna klasifikacija roba i usluga prema Ničanskoj klasifikaciji - jedanesta edicija**

STRUKTURA REGISTRARSKOG BROJA PRIJAVE ŽIGOVA
STRUKTURA REGISTRACIJSKOG BROJA PRIJAVE ŽIGOVA
СТРУКТУРА РЕГИСТАРСКОГ БРОЈА ПРИЈАВЕ ЖИГОВА

BA Z 97 0001 A



Напомена: Након што Институт за интелектуално власништво призна жиг словна ознака A се брише

Напомена: Након што Институт за интелектуално власништво призна жиг словна ознака A се брише

Напомена: Након што институт за интелектуалну својину призна жиг словна ознака A се брише

(210) **BAZ1115389A** (220) 09/02/2011

(442) 31/12/2023

(732) **FOBAS KOMPANI DOO****Ul. Istočna industriska zona bb, 1000
Skopje, MK**

(740) Dragan Mićunović

(540)

KOSILI

(511)

3 Preparati za bijeljenje i ostale tvari za pranje rublja; preparati za čišćenje, poliranje, odmašćivanje i struganje; antiperspiranti, kupke (kozmetički preparati za -), kreme (kozmetičke -), losioni za kosu, lak za kosu, pripravci za kovrčanje kose, sapuni; parfumerijski proizvodi, eterična ulja, kozmetički proizvodi; šamponi; proizvodi za njegu zubi.;

5 Farmaceutski i veterinarski proizvodi; higijenski proizvodi za upotrebu u medicini; dijetne tvari za medicinske potrebe, hrana za dojenčad; flasteri, materijal za previjanje; materijali za plombiranje zubi i za zubne otiske; dezinfekcijska sredstva; proizvodi za uništavanje životinjskih štetočina; fungicidi, herbicidi.

(210) **BAZ1619779A** (220) 14/10/2016

(442) 31/12/2023

(732) **ETI GIDA SANAYI VE TICARET ANONIM
ŞİRKETİ****Organize Sanayi Bolgesi 11 Cadde,
Eskisehir, TR**(740) "ŽIVKO MIJATOVIĆ & PARTNERS"
d.o.o. Sarajevo(591) žuta, oker, plava, bijela, nijanse zelene,
crvena, crna, smeđa

(540)



(531) 1.3,5.7,8.1,27.5,29.1

(511)

30 Krekeri.

(210) **BAZ2324769A** (220) 16/01/2023

(442) 31/12/2023

(732) **BOSNIA AIRLINES d.o.o. Sarajevo
Titova br.28, 71000 Sarajevo, BA**

(591) plava, žuta

(540)



(531) 26.3,27.5,29.1

(511)

12 Avioni, dijelovi aviona.;

37 Održavanje i popravak aviona i helikoptera i servisne usluge u vezi avio industrije.;

39 Prijevoz putnika, robe i skladištenje roba, putničke agencije, prtljaga zrakom, organizacija putovanja, informacije o prijevozu, iznajmljivanje vazdušnih saobraćajnih sredstava, rezervacija karata za avio prevoz.;

41 Edukacija kabinskog i zemaljskog osoblja, edukacija u vezi avio prevoza.;

43 Usluge restorana, pružanje ugostiteljskih usluga, catering, usluge hotelskog smještaja, usluge pružanja privremenog smještaja.

(210) **BAZ2324775A** (220) 18/01/2023

(442) 31/12/2023

(732) **Pinsarevo d.o.o. Sarajevo****Porodice Ribar 1, 71000 Sarajevo, BA**

(740) Mirna Milanović - Lalić

(591) bijela, crna, zelena, crvena

(540)



(531) 24.17,26.4,27.5,29.1

(511)

30 Kvasac, prašak za pecivo; peciva; hljeb; zamjene za hljeb i ostali pekarski proizvodi; pekarski proizvodi; pecivo (lepine); mješavina različitih začina (začin); krutoni; proizvodi od tijesta; kari (začin); tijesto; dressing za salatu; fermenti za tijesto; hljeb bez glutena; njoki; kečap (sos);

makaroni; marinade; tijesto od sojinog zrna; melasa za hranu; senf; tjestenina; sos za tjesteninu; bleđa brašno; brašno i proizvodi od žitarica; pesto; pica; pinsa; nepečene pice; svježā pica; hladne pice; konzervirane pice; zaleđene pice; pice (gotove); sosovi za picu; gotove kore za picu; tjestenina koja se stavlja u pice; gotovi obroci u formi pice; picete; pogače; pogačice; panceroće; piadine; tigelle; grickalice; uđine i zakuške; sendviči; slastičarski proizvodi; slatkiši; sosovi (zaćini); zaćini; špageti; sos od paradajza; beskvasni hljeb; rezanci; sirce.;

35 Oglašavanje; reklamiranje pismenim putem; istraživanje javnog mnijenja; istraživanje za tržišta; komercijalni savjeti i informacije potrošaćima pri odabiru proizvoda i usluga; dizajn reklamnog materijala; direktna promocija putem maila; distribucija uzoraka; organizovanje sajмова u komercijalne ili reklamne svrhe; marketing; objavljivanje reklamnih tekstova; odnosi s javnošću; oglašavanje plaćanjem po kliku; oglašavanje; plakatiranje; vođenje komercijalnih poslova; komercijalna administracija; franšizing, odnosno savjetovanje i pomoć u vođenju, organizaciji i poslovnoj promociji; poslovna pomoć u vezi franšiza; savjetodavne usluge za upravu vezane za franšizu; usluge poslovnog oglašavanja u vezi franšize; savjetodavne usluge (poslovne) u vezi s osnivanjem franšiza; savjetodavne usluge (poslovne) koje se odnose na poslovanje franšiza; pružanje komercijalnih savjeta i informacija potrošaćima; predstavljanje proizvoda; prezentacija proizvoda na svim komunikacijskim sredstvima u svrhu prodaje na malo; transkript saopštenja za javnost; reklamiranje on-line na informatičkoj mreži; reklamiranje putem radija; reklamiranje putem televizije; uređenje reklamne dokumentacije; uređenje reklamnih tekstova; usluge telemarketinga; zapošljavanje osoblja.;

43 Kafići; restorani; restoranske usluge; dostava hrane; picerije; picerije sa dostavom; usluge snabdjevanja hranom i pićem (catering); oblikovanje hrane; informacije i savjeti u vezi pripreme obroka; usluge lićnog šefa kuhinje; restoranske usluge; samouslužni restorani; bifei (snek barovi); pružanje smještaja gostima (usluge za treće).

(210) **BAZ2324776A** (220) 18/01/2023

(442) 31/12/2023

(732) **Pinsarevo d.o.o. Sarajevo**

Porodice Ribar 1, 71000 Sarajevo, BA

(740) Mirna Milanović - Lalić

(540)

PINSAREVO

(511)

30 Kvasac, prašak za pecivo; peciva; hljeb; zamjene za hljeb i ostali pekarski proizvodi; pekarski proizvodi; pecivo (lepine); mješavina razlićitih zaćina (zaćin); krutoni; proizvodi od tijesta; kari (zaćin); tijesto; dresing za salatu; fermenti za tijesto; hljeb bez glutena; njoki; kećap (sos); makaroni; marinade; tijesto od sojinog zrna; melasa za hranu; senf; tjestenina; sos za tjesteninu; bleđa brašno; brašno i proizvodi od žitarica; pesto; pica; pinsa; nepečene pice; svježā pica; hladne pice; konzervirane pice; zaleđene pice; pice (gotove); sosovi za picu; gotove kore za picu; tjestenina koja se stavlja u pice; gotovi obroci u formi pice; picete; pogače; pogačice; panceroće; piadine; tigelle; grickalice; uđine i zakuške; sendviči; slastičarski proizvodi; slatkiši; sosovi (zaćini); zaćini; špageti; sos od paradajza; beskvasni hljeb; rezanci; sirće.;

35 Oglašavanje; reklamiranje pismenim putem; istraživanje javnog mnijenja; istraživanje za tržišta; komercijalni savjeti i informacije potrošaćima pri odabiru proizvoda i usluga; dizajn reklamnog materijala; direktna promocija putem maila; distribucija uzoraka; organizovanje sajмова u komercijalne ili reklamne svrhe; marketing; objavljivanje reklamnih tekstova; odnosi s javnošću; oglašavanje plaćanjem po kliku; oglašavanje; plakatiranje; vođenje komercijalnih poslova; komercijalna administracija; franšizing, odnosno savjetovanje i pomoć u vođenju, organizaciji i poslovnoj promociji; poslovna pomoć u vezi franšiza; savjetodavne usluge za upravu vezane za franšizu; usluge poslovnog oglašavanja u vezi franšize; savjetodavne usluge (poslovne) u vezi s osnivanjem franšiza; savjetodavne usluge (poslovne) koje se odnose na poslovanje franšiza; pružanje komercijalnih savjeta i informacija potrošaćima; predstavljanje proizvoda; prezentacija proizvoda na svim komunikacijskim sredstvima u svrhu prodaje na malo; transkript saopštenja za javnost; reklamiranje on-line na informatičkoj mreži; reklamiranje putem radija; reklamiranje putem televizije; uređenje reklamne dokumentacije; uređenje reklamnih tekstova; usluge telemarketinga; zapošljavanje osoblja.;

43 Kafići; restorani; restoranske usluge; dostava hrane; picerije; picerije sa dostavom; usluge snabdjevanja hranom i pićem (catering); oblikovanje hrane; informacije i savjeti u vezi pripreme obroka; usluge lićnog šefa kuhinje; restoranske usluge; samouslužni restorani; bifei (snek barovi); pružanje smještaja gostima (usluge za treće).

(210) **BAZ2324778A** (220) 18/01/2023

(442) 31/12/2023

(732) **J&B LIMITED****3rd floor, yam raj, Building, Market Square, P.O. Box 3175, Road Town, Tortola, VG**

(740) Marić & Co advokatsko društvo d.o.o.

(591) nijanse smeđe, crna, bijela, siva, zelena, crvena

(540)



(531) 10.1,26.1,27.5,29.1

(511)

34 Duhan; šibice; cigarete; tabakere (kutije za cigarete); cigarete koje sadrže zamjene za duhan za nemedicinske potrebe; cigare; vrećice za duhan; cigarilosi (male cigare); Futrole za cigare; posude za duhan.

(210) **BAZ2324800A** (220) 01/02/2023

(442) 31/12/2023

(732) **PharmaS d.o.o. Sarajevo****Maršala Tita 2, 71000 Sarajevo, BA**

(540)

MSN

(511)

5 Farmaceutski i veterinarski proizvodi; higijenski proizvodi za upotrebu u medicini; dijetne tvari za medicinske potrebe, hrana za dojenčad; dodaci prehrani; dijetni dodaci prehrani za ljude i životinje; flasteri, materijal za previjanje; materijali za plombiranje zubi i za zubne otiske; dezinfekcijska sredstva; proizvodi za uništavanje životinjskih štetočina; fungicidi, herbicidi.

(210) **BAZ2324819A** (220) 09/02/2023

(442) 31/12/2023

(732) **SOFAR SWISS SA****Via Nassa 3, 6900 Lugano, CH**

(740) "Živko Mijatović & Partners" d.o.o.

(540)



(531) 26.3,27.5

(511)

5 Dijetetski suplementi i dijetetski preparati; dodaci ishrani za medicinsku upotrebu; zdravi dodaci prehrani izrađeni uglavnom od vitamina; zdravi dodaci prehrani izrađeni uglavnom od minerala; vitaminski dodaci ishrani; dijetetski i hranjivi dodaci; vitaminski pripravci u obliku dodataka prehrani; purgativi [sredstva za čišćenje]; lijekovi za crijevne poremećaje; lijekovi za crijevne disfunkcije; farmaceutski proizvodi za bolesti želuca i jednjaka; pripravci za medicinsku upotrebu za liječenje želučane kiseline, gastroezofagealne refluksne bolesti i refluksnog ezofagitisa.

(210) **BAZ2324820A** (220) 10/02/2023

(442) 31/12/2023

(732) **Samostalna zanatska trgovinska radnja za proizvodnju i promet robe na malo i veliko - SZTR "Vitalis", Mičić Boban Pr Milovana Marinkovića 1, Beograd - Voždovac, RS**

(740) MSA IP

(540)

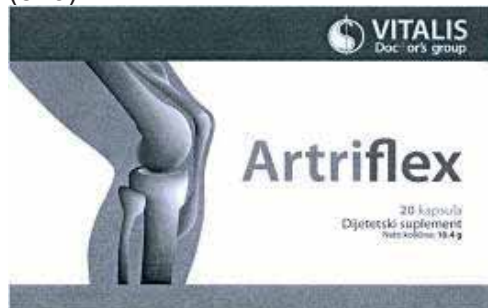

(531) 2.9,26.4,27.5

(511)

3 Dijetetske supstance u kozmetičke svrhe; kozmetički proizvodi sa vitaminskim kompleksom.;

5 Farmaceutski preparati; dijetetske supstance prilagođene za upotrebu u medicini; dijetetski suplementi za ljude; farmaceutski proizvodi; vitaminske tablete.;

35 Oglašavanje; poslovno upravljanje; kancelarijsko poslovanje; usluge reklamiranja; usluge reklamiranja na internetu; usluge distribucije prospekata direktno ili preko pošte; usluge marketinga.

(210) **BAZ2324821A** (220) 10/02/2023

(442) 31/12/2023

(732) **Samostalna zanatska trgovinska radnja za proizvodnju i promet robe na malo i veliko - SZTR "Vitalis", Mičić Boban Pr Milovana Marinkovića 1, Beograd - Voždovac, RS**

(740) MSA IP

(540)



(531) 2.9,26.4,27.5

(511)

3 Dijetetske supstance u kozmetičke svrhe; kozmetički proizvodi sa vitaminskim kompleksom.;

5 Farmaceutski preparati; dijetetske supstance prilagođene za upotrebu u medicini; dijetetski suplementi za ljude; farmaceutski proizvodi; vitaminske tablete. ;

35 Oglašavanje; poslovno upravljanje; kancelarijsko poslovanje; usluge reklamiranja; usluge reklamiranja na internetu; usluge distribucije prospekata direktno ili preko pošte; usluge marketinga.

(210) **BAZ2324822A** (220) 10/02/2023

(442) 31/12/2023

(732) **Samostalna zanatska trgovinska radnja za proizvodnju i promet robe na malo i veliko - SZTR "Vitalis", Mičić Boban Pr Milovana Marinkovića 1, Beograd - Voždovac, RS**

(740) MSA IP

(540)

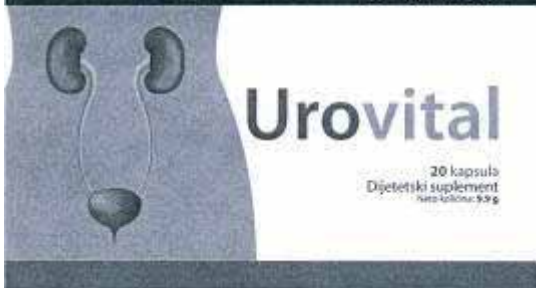

(531) 2.1,2.3,2.9,26.4,27.5

(511)

3 Dijetetske supstance u kozmetičke svrhe; kozmetički proizvodi sa vitaminskim kompleksom.;

5 Farmaceutski preparati; dijetetske supstance prilagođene za upotrebu u medicini; dijetetski suplementi za ljude; farmaceutski proizvodi; vitaminske tablete. ;

35 Oglašavanje; poslovno upravljanje; kancelarijsko poslovanje; usluge reklamiranja; usluge reklamiranja na internetu; usluge distribucije prospekata direktno ili preko pošte; usluge marketinga.

(210) **BAZ2324825A** (220) 13/02/2023

(442) 31/12/2023

(732) **Samostalna zanatska trgovinska radnja za proizvodnju i promet robe na malo i veliko - SZTR "Vitalis", Mičić Boban Pr Milovana Marinkovića 1, Beograd - Voždovac, RS**

(740) MSA IP

(540)



Od prirode do vitalnosti™

(531) 3.11,24.17,26.1,26.4,27.5

(511)

3 Stik za usne sa ukusom jagode; stik za usne sa ukusom vanilije; stik za usne sa ukusom kivija; stik za usne sa propolisom; stik za usne sa ukusom mente; kozmetička krema sa smiljem; kozmetička krema protiv bora; kozmetička krema sa kamilicom; eterična ulja; esencijalna ulja; kozmetički proizvodi na bazi maslinovog ulja; kozmetički proizvodi na bazi meda; kozmetički proizvodi na bazi aloje; kozmetički proizvodi sa vitaminskim kompleksom; kozmetički proizvodi na bazi soje; kozmetički serumi; kozmetički biljni eliksiri; kolagenski preparati; kozmetički preparati sa elastinom; kozmetički proizvodi na bazi algi; balzami za usne; lakovi za nokte; kozmetički preparati za njegu noktiju; dijetetski proizvodi u kozmetičke svrhe; kozmetički preparati za njegu tijela; kozmetička ulja radi masaže tijela; kozmetički proizvodi na bazi termalnih voda; kozmetički preparati za masažu tijela; kozmetičke kape za pakovanje kose; kozmetičke kape za farbanje kose; kozmetičke vlažne maramice; kozmetičke maramice

za ruke; kozmetičke maramice za oči; kozmetički proizvodi za njegu ruku; kozmetički proizvodi za negu očiju; vikleri za kosu; vikleri za spiralni mini-val; hidrogen emulzija; neutralizator za mini val; hidrogen za kosu; preparati za mini val; preparati za mini val sa zaštitnom emulzijom namjenjen tretmanu farbane i oštećene kose; farbe za kosu; balzami za kosu; pakovanja za kosu; šamponi na bazi trava; šamponi za kosu; ampule za kosu; ampule za njegu ruku; ampule za lice; kozmetički proizvodi za hidriranje lica; maske za lice; sapuni na bazi algi; glicerinski sapuni za njegu ruku; kozmetički preparat za skidanje laka sa noktiju; vještački proizvodi za uklanjanje naduvenosti očnih kapaka; kozmetički proizvodi za uklanjanje podočnjaka; kozmetički proizvodi za njegu vrata; sjaj za usne; briljantin za kosu; lakovi za kosu; pjene za kosu; ulje za kosu; kozmetički proizvodi za liječenje akni; kozmetički proizvodi namjenjeni osobama koja nose sočiva; kozmetički proizvodi za uklanjanje crvenila očiju; kozmetički proizvodi protiv seboreje; paste za zube; kozmetički proizvodi za bebe; ajlajneri; kozmetički proizvodi za muškarce; sredstva za bijeljenje i druge supstance za upotrebu u perionicama; preparati za čišćenje, poliranje ribanje i nagrizanje; aromatična ulja; jin-jang ulja za masažu tijela; vata namjenjena osobama koje nose sočiva; kozmetička rukavica za skidanje šminke osoba koje nose sočiva; aromatična ulja koja se ne koriste u medicini; blato za učvršćivanje grudi; fango rapido blato protiv celulita; ulje od pirinča za masažu; blato od algi za zagrijavanje kože; hladni gel od algi; aroma care ulje; thekoa ulje za masažu; hladna fango krema; glina u kozmetičke svrhe; ulja za masažu prilikom vježbanja joge; puderi; stik puderi; talk. ;

5 Gel protiv reumatskih bolova; gel protiv znojenja nogu; kapi propolisa za dijecu; kapi propolisa za odrasle; kapi protiv upale desni sa žalfijom; kapi protiv zubobolje; kapsule za obnavljanje jetre; tablete ehinacee; krema protiv hemoroida; krema za brzo zarastanje rana; tablete protiv zatvora; tablete za osvježavanje daha; fortikor tablete; repelent krema za dijecu; krema za sunčanje sa buterom od kaka; losion za sunčanje sa zaštitnim faktorom; medicinska pića; medicinski sokovi; medicinski sokovi za bebe; medicinski čajevi; dijetetski proizvodi u medicinske svrhe; medicinski sirupi; jecoderm; terapijska ulja u medicinske svrhe; materijal za zavoje; dijetetski proizvodi za dijecu bolesnike; dijetetski proizvodi sa vitaminskim kompleksima; dijetetski proizvodi za mršavljenje; homeopatski preparati; medicinske infuzije; medicinski eliksiri; žvakaće gume u medicinske svrhe; preparati protiv upale desni; medicinska krema protiv akni; losion protiv akni; antipirinska krema; krema protiv psorijaze; kapi za oči; krema protiv reume; medicinski proizvodi za dijabetičare; medicinski proizvodi za dijecu dijabetičare; farmaceutski preparati protiv seboreje; dražeje protiv bola u grlu; ulošci; pelene; pelene za odrasle; farmaceutski preparati protiv opadanja kose; tablete protiv svih tipova glavobolja; medicinski šamponi za kosu; medicinski losioni za kosu; farmaceutski preparati protiv sportskih povreda; medicinski sapuni; preparati koji olakšavaju varenje; dijetetski proizvodi protiv nesanicne stresa, napetosti, dijetetski proizvodi za poboljšanje koncentracije; dijetetski proizvodi za koronarne bolesti; dijetetski proizvodi protiv arterioskleroze; dijetetski vitaminski proizvod ljuenzim lj; dijetetski proizvod protiv starosti; dijetetski proizvod za uriname infekcije; dijetetski proizvod za poremećaj imuniteta; dijetetski proizvod u menopauzi; dijetetski proizvod za hormonske disbalanse za žene; dijetetski proizvodi za liječenje dijabetesa; dijetetski proizvod za jačanje psihofizičkih sposobnosti; dijetetski proizvod za sprečavanje holesterola i triglicerida; dijetetski proizvod za sprečavanje demencije; dijetetski proizvod

za održavanje vida; dijetetski proizvod za poboljšanje cirkulacije; dijetetski proizvodi protiv gorušice i čira na dvanaestopalačnom želucu; dijetetski proizvodi protiv zatvora dijareje; farmaceutski preparati protiv hemofilije; farmaceutski preparati koji se koriste u terapiji zamjene ženskih hormona; farmaceutski preparat na bazi bilja za profilaksu migrene; dijetetska hrana; hrana za bebe; dijagnostička sredstva; farmaceutski preparati za tretiranje infektivnih oboljenja, bola zapaljenja kardiovaskularnih oboljenja onkoloških stanja i poremećaja centralnog nervnog sistema; radiofarmaceutski proizvodi; vakcine; farmaceutski preparati za liječenje disfunkcije erekcije; dijetetski dodaci i dodaci za hranu adaptirane za medicinsku upotrebu; hrana za bebe; nutricionistički preparati; farmaceutski preparati za tretman respiratornih oboljenja; farmaceutski preparati za podsticanje rasta koštanih ćelija; farmaceutski preparati protiv reume; farmaceutski preparati za njegu kože prilagođeni za upotrebu u medicini; preparati za zaštitu kože od ultravioletnog zračenja prilagođenog za upotrebu u medicini; preparati za tretiranje opekotina od sunca prilagođeni za upotrebu u medicini. ;

10 Obuća za dijabetičare. ;

14 Dragocijeni metali i njihove legure i proizvodi od dragocijenih metala ili sa prevlakom od njih, koji nisu uključeni u druge klase; nakit bižuterija, drago kamenje; medicinski nakit; časovničarski i hronometarski instrumenti.;

25 Odjeća, obuća, pokrivala za glavu.;

30 Kafa; čaj; zamjena kafe; cikorija; med, kakao; proizvodi od žitarica; pirinač; musli; dijetetski proizvodi na bazi meda, dijetetski proizvodi na bazi kaka; dijetetski proizvodi na bazi žitarica; dijetetski kolači; posne poslastice; dijetetske poslastice; začini; sosovi (kao začini), tapioka; sago; senf; musli na bazi žitarica; musli na bazi žitarica koji uključuju sastojke na bazi mlijeka, jogurta, kvarka, voća, voćnih prerađevina, povrća; žitarice pripremljene za ljudsku prehranu sa dodacima; kukuruzne pahuljice.;

31 Poljoprivredni, vrtlarski i šumarski proizvodi i zrnelje, koji nisu uključeni u druge klase; svježe voće i povrće; sjeme, prirodne biljke i cvijeće; hrana za životinje; slad.;

32 Pivo; bezalkoholno pivo; mineralne i sodne vode i druga bezalkoholna pića; pića od voća i voćni sokovi; sirupi i drugi preparati za proizvodnju pića; pića na bazi žita; bezalkoholni voćni ekstrakti; biljni sokovi (napici); gazirana pića (prašak za gazirana pića); koncentrovani ekstrakti za pripremanje napitaka, limunade, sirupi za limunade; koncentri ekstrakta za pripremanje pića; pića na bazi surutke; voćni napici; sokovi za djecu; sokovi za bebe; energetska pića; sportska pića; koncentri i preparati u prahu za proizvodnju pića.;

35 Oglašavanje; poslovno upravljanje; kancelarijsko poslovanje; usluge reklamiranja; usluge reklamiranja na internetu; usluge distribucije prospekata direktno ili preko pošte; usluge marketinga. ;

42 Naučna ispitivanja; izrada programa za kompjutere; izrada web prezentacija; usluge vezane za biotehnologiju; uključujući tehničke konsultacije istraživanje i razvoj u oblasti humane imunologije, inženjeringa metaboličkih puteva i odavanja formulacija za zdravstvenu zaštitu, ličnu njegu i farmaceutsku industriju i ličnu higijenu; imunobiološka istraživanja i testiranja.;

44 Medicinske i akupunkturne usluge; homeopatske usluge; usluge aromopunkture; usluge ljekarskih pregleda, ambulantnih, dijagnostičkih i terapijskih intervencija iz oblasti anesteziologije i reanimacije.

- (210) **BAZ2324828A** (220) 14/02/2023
 (442) 31/12/2023
 (732) **Apatinska Pivara Apatin d.o.o.**
Trg oslobođenja br. 5, RS-25260
Apatin, RS
 (740) DR DIANA PROTIĆ TKALČIĆ &
 PARTNERS d.o.o.
 (591) bijela, plava, žuta, narandžasta,
 zelena, svijetlo zelena, crvena, ciklama,
 ljubičasta, braon, svijetlo braon, crna
 (540)



- (531) 5.3,5.7,29.1
 (511)

32 Piva, stout, lager (piva sa donjom fermentacijom ili piva donjeg vrenja), tamna piva (porter) i svijetla piva, ale piva (piva sa gornjom fermentacijom ili piva gornjeg vrenja); pivo sa ukusom; pivo sa voćnim ukusima; mineralne i gazirane vode i druga bezalkoholna pića; voćni napici i voćni sokovi; sirupi i drugi preparati za pripremanje pića.

- (210) **BAZ2324829A** (220) 14/02/2023
 (442) 31/12/2023
 (732) **AstraZeneca AB**
SE-151 85 Södertälje, SE
 (740) Marić & Co advokatsko društvo d.o.o.
 (540)

CALQUENCE

- (511)
 5 Farmaceutski preparati i supstance.

- (210) **BAZ2324830A** (220) 14/02/2023
 (442) 31/12/2023
 (732) **AstraZeneca AB**
SE-151 85 Södertälje, SE
 (740) Marić & Co advokatsko društvo d.o.o.
 (540)

TAGRISSE

- (511)
 5 Farmaceutski preparati i supstance.

- (210) **BAZ2324831A** (220) 14/02/2023
 (442) 31/12/2023
 (732) **IGLA SHPK**
Komuna Vaqarr, Godina 2 katëshe,
Pranë shkollës , AL
 (740) Marić & Co advokatsko društvo d.o.o.
 (540)

KORONA

- (511)
 34 Filter za cigarete.

- (210) **BAZ2324832A** (220) 15/02/2023
 (442) 31/12/2023
 (732) **The News Hub Limited**
Office at 10th Floor, Building 7,
Chiswick Part, 566 Chiswick High
Road, London, W4 5YG, GB
 (740) Marić & Co advokatsko društvo d.o.o.
 (591) plava, siva, bijela
 (540)



(531) 26.11,27.5,29.1

(511)

38 Televizijski prenos; emitovanje kablovske televizije; bežično emitovanje; emitovanje kablovske televizije; omogućavanje pristupa elektronskim publikacijama, pošti i portalu vijesti koji sadrži novosti, uvodnike i mišljenja o aktuelnim događajima; novinske agencije; prenos vijesti i informacija o aktuelnim događajima.;

41 Pružanje online elektroničkih publikacija koje se ne mogu preuzeti; pružanje elektroničkih publikacija, koje se ne mogu preuzeti, s globalne računalne mreže ili interneta; pružanje vijesti u vidu izvještavanja o aktuelnim događajima; objavljivanje uredničkog sadržaja stranica dostupnih putem globalne računalne mreže; pružanje internetskih informacija i vijesti u području osposobljavanja za zapošljavanje; publikacija novina; izdavanje časopisa; izdavanje periodičnih publikacija; filmska produkcija, osim reklamnih filmova.

(210) **BAZ2324835A** (220) 16/02/2023

(442) 31/12/2023

(732) **Nicoventures Holdings Limited Globe House, 1 Water Street, London, WC2R 3LA, GB**

(740) "Živko Mijatović & Partners" d.o.o.

(591) nijanse plave

(540)



(531) 1.13,1.15,26.13,26.15,29.1

(511)

34 Zamjene za duhan (koje nisu za upotrebu u medicini); elektronske cigarete; patroni (ketridži) za elektronske cigarete; tečnost za elektronske cigarete; proizvodi od duhana koji se zagrijavaju; uređaji i njihovi dijelovi koji služe za zagrijavanje duhana; zamjene duhana koje se udišu; snus sa duhanom; burmut sa duhanom; snus bez duhana; burmut bez duhana; vrećice nikotina bez duhana za oralnu upotrebu (koje nisu za upotrebu u medicini).

(210) **BAZ2324838A** (220) 17/02/2023

(442) 31/12/2023

(732) **DAMIR HASOVIĆ****Garaplina br. 8, 71000 Sarajevo, BA**

(540)

(531) 27.5

(511)

34 Duhan i zamjene za duhan; cigarete i cigare; elektronske cigarete i oralni vaporizatori za pušače; artikli za pušače; šibice.

(210) **BAZ2324839A** (220) 20/02/2023

(442) 31/12/2023

(732) **Eliksir Phytopharm d.o.o. Tuzla****Ive Keroševića bb, 75000 Tuzla, BA**

(740) Dragan Mićunović

(540)

(531) 5.3,27.5

(511)

3 Parfimerijski proizvodi, eterična ulja, nemedicinska kozmetika, nemedicinski losioni za kosu.;

5 Farmaceutski, medicinski i veterinarski preparati; dijetne tvari za medicinske potrebe, hrana za dojenčad; dijetni dodaci prehrani za ljude i životinje; ljekoviti čajevi za medicinske svrhe; ljekovite trave za medicinske svrhe.;

29 Hladetina (želei), džemovi, kompoti.;

30 Čajevi; med.;

32 Pića od voća i voćni sokovi.

(210) **BAZ2324840A** (220) 20/02/2023

(442) 31/12/2023

(732) **OXint d.o.o. za proizvodnju, unutrašnju i spojnu trgovinu i usluge Tuzla****Simin Han, ul. III Tuzlanske brigade broj 38, 75000 Tuzla, BA**

(591) žuta, siva, crna, bijela

(540)



(531) 26.1,27.5,29.1

(511)

11 Kotlovi i kamini na pelet i čvrsto gorivo, dijelovi za kotlove, radijatori, konvektori, toplotne pumpe, ploče za grijanje, razdjelnici i skretnice za grijanje, ormari za grijanje, dimovodi, instalacije za grijanje, oprema za grijanje, aparati za osvjetljavanje, grijanje, proizvodnju pare, kuhanje, hlađenje, sušenje, ventilaciju, snabdijevanje vodom i za sanitarne svrhe.

(210) **BAZ2324842A** (220) 22/02/2023

(442) 31/12/2023

(732) **Wizard Co., Inc. (Delaware corporation)****6 Sylvan Way, Parsippany, New Jersey 07054, US**

(740) DR DIANA PROTIĆ TKALČIĆ & PARTNERS d.o.o.

(540)

(531) 27.5

(511)

9 Znanstveni aparati; kompjuterski softver za upotrebu u uredima za iznajmljivanje vozila namijenjen za praćenje rezervacija i vozila, i za održavanje podataka koji se odnose na vozila, korisnike, i iznajmljivanje; kompjuterski softver koji se odnosi na iznajmljivanje vozila; softver koji se može presnimiti u obliku mobilne aplikacije za upotrebu za usluge iznajmljivanja ili lizinga vozila; globalni pozicioni sistem (GPS); interaktivni kompjuterski kiosci koji obuhvataju kompjutere, kompjuterski hardver, kompjuterske periferne uređaje, i kompjuterski operativni softver, za upotrebu za usluge iznajmljivanja ili lizinga vozila; navigacioni uređaji za vozila; satelitski radio uređaji; hardver za telekomunikacije

i mreže podataka, naime, uređaji za prenos i agregiranje glasa, podataka i video komunikacija preko višestrukih mrežnih infrastruktra i komunikacionih protokola.;

35 Komercijalna administracija u oblasti prevoza i isporuke; usluge u vezi lojalnih kupaca i usluge klubova kupaca, za komercijalnu, promotivnu i/ili reklamnu namjenu; nuđenje pomoći u vođenju komercijalnih poslova pri uspostavljanju i/ili operativnom radu kod iznajmljivanja i lizinga vozila; online usluge maloprodaje motornih vozila; obezbjeđivanje nagradnih programa za poticanje kupaca kroz izdavanje i obradu poena za lojalnost za online kupovinu proizvoda i usluga kompanije; obezbjeđivanje nagradnih programa za poticanje kupaca kroz izdavanje i obradu kupona za lojalnost za često korištenje poslovne ponude kompanija učesnika u programu; obezbjeđivanje ugovora za upravljanje vozilima za javni sektor, naime, upravljanje voznim parkom za uposlenike državnih organa; obezbjeđivanje putne dokumentacije za druge; usluge pružanja pomoći kod nezgode na putu, naime, odgovaranje na pozive za pomoć na putu; usluge članskih klubova, naime, usluge klubova kupaca za komercijalnu, promotivnu i/ili reklamnu namjenu.;

39 Usluge prevoza i skladištenja; organizovanje izleta i putovanja; prevoz autobusima; iznajmljivanje putničkih vozila; prevoz putničkim vozilima; usluge vozača; koordiniranje putničkih aranžmana za individualne putnike i za grupe; usluge pružanja pomoći kod nezgode na putu, naime, usluge vuče, izvlačenja i isporuke ključeva; lizing automobila; lizing putničkih vozila; lizing kamiona; pravljenje rezervacija i zakupljivanja za prevoz; online usluge rezervisanja prevoza; putnički prevoz; obezbjeđivanje online kompjuterske baze podataka za pretraživanje koja sadrži informacije o putovanjima; obezbjeđivanje informacija o putovanjima; rezervisanje putničkih vozila za iznajmljivanje; iznajmljivanje kombija za seobe; iznajmljivanje GPS opreme za navigaciju; iznajmljivanje kamiona; prevoz putnika; konsultantske usluge u vezi prevoza; informacije u vezi prevoza; usluge putnih agencija, naime, pravljenje rezervacija i zakupljivanja za prevoz; usluge rezervisanja prevoza; klubovi za putovanja; planiranje maršrute putovanja; usluge vožnje vozilima; usluge upravljanja prevozom, naime, planiranje i koordinacija prevoza ljudi za treća lica. ;

42 Kompjuterske i znanstvene usluge; obezbjeđivanje web sajta sa tehnologijom koja omogućava korisnicima da rezervišu putovanja i iznajmljivanje vozila; softver kao usluga (SAAS) koji obezbjeđuje online platformu za usluge iznajmljivanja i lizinga vozila.

(210) **BAZ2324843A** (220) 22/02/2023

(442) 31/12/2023

(732) **Wizard Co., Inc. (Delaware corporation)****6 Sylvan Way, Parsippany, New Jersey 07054, US**

(740) DR DIANA PROTIĆ TKALČIĆ & PARTNERS d.o.o.

(591) crvena, bijela

(540)



(531) 26.4,27.5,29.1

(511)

9 Znanstveni aparati; kompjuterski softver za upotrebu u uredima za iznajmljivanje vozila namijenjen za praćenje rezervacija i vozila, i za održavanje podataka koji se odnose na vozila, korisnike, i iznajmljivanje; kompjuterski softver koji se odnosi na iznajmljivanje vozila; softver koji se može presnimiti u obliku mobilne aplikacije za upotrebu za usluge iznajmljivanja ili lizinga vozila; globalni pozicioni sistem (GPS); interaktivni kompjuterski kiosci koji obuhvataju kompjutere, kompjuterski hardver, kompjuterske periferne uređaje, i kompjuterski operativni softver, za upotrebu za usluge iznajmljivanja ili lizinga vozila; navigacioni uređaji za vozila; satelitski radio uređaji; hardver za telekomunikacije i mreže podataka, naime, uređaji za prenos i agregiranje glasa, podataka i video komunikacija preko višestrukih mrežnih infrastruktura i komunikacionih protokola. ;

35 Komercijalna administracija u oblasti prevoza i isporuke; usluge u vezi lojalnih kupaca i usluge klubova kupaca, za komercijalnu, promotivnu i/ili reklamnu namjenu; nuđenje pomoći u vođenju komercijalnih poslova pri uspostavljanju i/ili operativnom radu kod iznajmljivanja i lizinga vozila; online usluge maloprodaje motornih vozila; obezbjeđivanje nagradnih programa za poticanje kupaca kroz izdavanje i obradu poena za lojalnost za online kupovinu proizvoda i usluga kompanije; obezbjeđivanje nagradnih programa za poticanje kupaca kroz izdavanje i obradu kupona za lojalnost za često korištenje poslovne ponude kompanija učesnika u programu; obezbjeđivanje ugovora za upravljanje vozilima za javni sektor, naime, upravljanje voznim parkom za uposlenike državnih organa; obezbjeđivanje putne dokumentacije za druge; usluge pružanja pomoći kod nezgode na putu, naime, odgovaranje na pozive za pomoć na putu; usluge članskih klubova, naime, usluge klubova kupaca za komercijalnu, promotivnu i/ili reklamnu namjenu. ;

39 Usluge prevoza i skladištenja; organizovanje izleta i putovanja; prevoz autobusima; iznajmljivanje putničkih vozila; prevoz putničkim vozilima; usluge vozača; koordiniranje putničkih aranžmana za individualne putnike i za grupe; usluge pružanja pomoći kod nezgode na putu, naime, usluge vuče, izvlačenja i isporuke ključeva; lizing automobila; lizing putničkih vozila; lizing kamiona; pravljenje rezervacija i zakupljanja za prevoz; online usluge rezervisanja prevoza; putnički prevoz; obezbjeđivanje Online kompjuterske baze podataka za pretraživanje koja sadrži informacije o putovanjima; obezbjeđivanje informacija o putovanjima; rezervisanje putničkih vozila za iznajmljivanje; iznajmljivanje kombija za seobe; iznajmljivanje GPS opreme za navigaciju; iznajmljivanje kamiona; prevoz putnika; konsultantske usluge u vezi prevoza; informacije u vezi prevoza; usluge putnih agencija, naime, pravljenje rezervacija i zakupljanja za prevoz; usluge rezervisanja prevoza; klubovi za putovanja; planiranje maršrute putovanja; usluge vožnje vozilima; usluge upravljanja

prevozom, naime, planiranje i koordinacija prevoza ljudi za treća lica. ;

42 Kompjuterske i znanstvene usluge; obezbjeđivanje web sajta sa tehnologijom koja omogućava korisnicima da rezervišu putovanja i iznajmljivanje vozila; softver kao usluga (SAAS) koji obezbjeđuje online platformu za usluge iznajmljivanja i lizinga vozila.

(210) **BAZ2324844A** (220) 22/02/2023

(442) 31/12/2023

(732) **Shenzhen LEZI Technology Co., Ltd. 3D, Block D, Central Avenue, Intersection of Xixiang Avenue and Baoyuan Road, Laodong Community, Xixiang Street, Bao 'an District, Shenzhen, CN**

(740) STAM d.o.o.

(540)

PUFFMI

(511)

34 Oralni vaporizatori (isparivači) za pušače; kutije za cigarete, tabakere; cigarete koje sadrže zamenu duvan a, koje nisu za medicinsku upotrebu; duvan; usnici za cigarete; posude za duvan; elektronske cigarete; šibice; arome, izuzev esencijalnih ulja, za upotrebu u elektronskim cigaretama; cigarete.

(210) **BAZ2324845A** (220) 22/02/2023

(442) 31/12/2023

(732) **Essity Hygiene and Health Aktiebolag SE-405 03 Göteborg, SE**

(740) PETOŠEVIĆ d.o.o.

(540)

ULTIMATE TOUCH

(511)

16 Papirnati ručnici; papirnati ručnici za ruke; papirnati ručnici za lice; ubrusi od papira; maramice od papira; papirnati ubrusi; kupaonski ubrusi; toaletni papir; papirne maramice za skidanje šminke; maramice od papira ili celuloze; kuhinjske role od papira ili celuloze; papirnati stolni ubrusi.

(210) **BAZ2324847A** (220) 23/02/2023
 (442) 31/12/2023
 (732) **LI & DU d.o.o.**
Put Famosa 38A, Sarajevo, BA
 (591) bijela, crvena
 (540)

caffèmio

(531) 5.7,27.5,29.1
 (511)

30 Kafa, čaj, kakao, šećer, pirinač, tapioka, sago, zamjena kafe; brašno i proizvodi od žitarica, hljeb, kolači i poslastice, sladoledi; med, melasa; kvasac, prašak za pecivo; so, senf; sirće, sosovi (kao dodaci); začini; led.

(210) **BAZ2324851A** (220) 24/02/2023
 (442) 31/12/2023
 (732) **D.D. "VISPAK" prehrambena industrija Visoko**
Ozrakovići bb, 71300 Visoko, BA
 (740) Krdžalić Adi
 (591) zelena, žuta, nijanse žute, zlatna, braon
 (540)

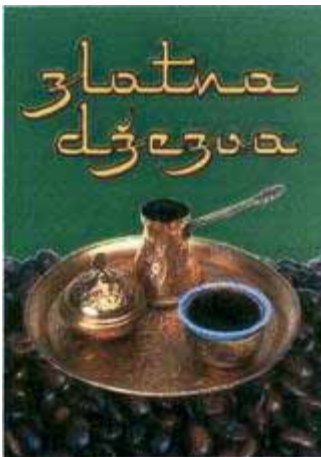

(531) 5.7,11.3,29.1
 (511)
 30 Kafa.

(210) **BAZ2324856A** (220) 28/02/2023
 (442) 31/12/2023
 (732) **Lidl Stiftung & Co. KG Stiftsbergstrasse 1, 74172 Neckarsulm, DE**
 (740) "Živko Mijatović & Partners" d.o.o.
 (591) crvena, bijela
 (540)



(531) 26.4,27.5,29.1
 (511)

29 Valjušci od krompira; popečci od krompira; krompir salata; pire krompir; grickalice od krompira; pahuljice od krompira; njoke na bazi krompira; palačinke od krompira; punjeni krompir; prerađeni krompir; konzervirani krompir; medaljoni od ribanog krompira; grickalice na bazi krompira; Rosti (ribani krompiriči prženi u vrućem ulju); gotova jela koja se uglavnom sastoje od konzerviranog, sušenog, kuhanog, prženog i smrznutog voća i povrća, posebno od krompira; konzervirano, sušeno, kuhano, prženo i smrznuto voće i povrće.;

30 Brašno od krompira; grickalice od krompirovog brašna; konditorski proizvodi sa krompirovim brašnom; gotova slana hrana napravljena od krompirovog brašna.

(210) **BAZ2324858A** (220) 02/03/2023
 (442) 31/12/2023
 (732) **Riot Games, Inc. (a Delaware corporation)**
12333 West Olympic Blvd., Los Angeles, CA 90064, US
 (740) MSA IP
 (540)

VCT

(511)
 9 Računarski hardver; periferni uređaji prilagođeni za upotrebu s računarima; kompjuteri; softver za video igre; digitalni materijali, odnosno, nezamjenjivi tokeni (NFT); digitalni mediji, odnosno audio-vizualni medijski sadržaj koji se može preuzeti u području zabave, muzike, video igara, igranja video igara i natjecanja u video igrama; digitalne oznake; softver za igre proširene stvarnosti koji se može preuzeti; računarski softver koji se može preuzeti

za upravljanje transakcijama korištenjem blockchain tehnologije; računarski softver koji se može preuzeti za trgovanje, gledanje i upravljanje digitalnim kolekcionarskim predmetima, odnosno, umjetnost, animacije, slike, fotografije, trgovačke kartice i video zapise; softver za pozadinu računara koji se može preuzeti; digitalni mediji koji se mogu preuzeti, odnosno digitalni kolekcionarski predmeti stvoreni softverskom tehnologijom temeljenom na blockchainu; digitalna muzika koja se može preuzeti; podcastovi koji se mogu preuzeti u području zabave, glazbe, e-sportova i videoigara; softver koji se može preuzeti za streaming audio-vizualnih medijskih sadržaja putem interneta i na mobilne uređaje; virtualna roba koja se može preuzeti; protok snimaka zvuka; protok video zapisa. ;

16 Umjetničke reprodukcije; naljepnice; crteži; papirni baneri; papirne vrećice; zastavice od papira; papirni ukrasi za zabave; papirne zastavice; papirni podmetači; papirni stolnjaci; albumi za fotografije; razglednice; plakati; albumi s spomenarima; naljepnice; strateški vodiči za igre; trgovačke kartice, osim za igre; kartice za pitanja za igranje kviza. ;

25 Odjeća, naime gornji dijelovi, donji dijelovi, košulje, hlače, majice, bandane, kaiševi, šeširi, kape, čizme, kaputi, kostimi za upotrebu u igrama uloga, haljine, obuća, rukavice, kostimi za Noć vještica, pokrivala za glavu, sportske majice s kapuljačom, odjeća za bebe, jakne, udobna odjeća za nošenje kod kuće, puloveri; odjeća za kišu; sandale; šalovi; cipele; kratke hlače; suknje; odjeća za spavanje; čarape; hlače trenerke; džemper; kupaći kostimi; hula-hopke; trenerke; donje rublje. ;

28 Akcijske figurice za igranje i dodaci za njih; savitljive igračke; društvene igre; lutke s gibljivom glavom; kartaške igre; ukrasi za božićna drvca [osim slatkiša i električnih božićnih lampica]; figurice za sakupljanje; konzole za računalne igre za rekreativno igranje igara; karnevalske maske; ; igre kockicama; igračke u obliku fantazijskih likova; slušalice posebno prilagođene za korištenje uz igranje video igara; tastature za igranje igrica; miševi za igranje igrica; salonske igre; karte za igru; plišane igračke; igre sa zamišljenim igranjem uloga; stolne igre; figurice za igru; sličice za razmjenu (karte za igre); uređaji za video igre.;

38 Usluge emitovanja i prenosa (striminga) igranja video igara i takmičenja u igranju video igara putem globalnih komunikacionih mreža, Interneta i bežičnih mreža; usluge video, audio i televizijskog prenosa (striminga); usluge internetskog emitovanja preko globalnih i lokalnih računarskih mreža; bežični elektronski prenos podataka, slika i informacija. ;

41 Usluge zabave, naime, organizovanje i uživo vođenje takmičenja i turnira koji se odnose na računarske i video igre; pružanje veb-sajtova koji prikazuju audio i video prezentacije koje se ne mogu preuzimati koji se odnose na takmičenje i turnire u računarskim i video igrama; pružanje informacija koje se ne mogu preuzimati o zabavnim sadržajima o takmičenjima i turnirima u računarskim i video igrama putem veb-sajtova; usluge razonode, naime, organizovanje sastanaka uživo sa obožavaocima (fanovima) i konferencija sa interaktivnim igrama među učesnicima u oblasti računarskih i video igara.

(210) **BAZ2324859A** (220) 02/03/2023

(442) 31/12/2023

(732) **Privatna stomatološka ordinacija "SARAJ DENT" vl. Hrvat Mersida, doktor stomatologije**

Branilaca Sarajeva broj 20, 71000 Sarajevo, BA

(740) "LINEA SERVICES" d.o.o. Sarajevo

(540)

SARAJ DENT

(511)

35 Oglašavanje i reklamiranje.;

44 Stomatologija; stomatološke usluge; stomatološko savjetovanje; kozmetička stomatologija.

(210) **BAZ2324860A** (220) 02/03/2023

(442) 31/12/2023

(732) **ABC International Limited**

P.O. Box 61096, Jabel Ali Free Zone, Dubai, AE

(740) Marić & Co advokatsko društvo d.o.o.

(540)



(531) 26.1,27.5

(511)

3 Preparati za mirisanje vazduha; kozmetički preparati za kupke; kolonjske vode; parfemi; šamponi; kozmetika; dezodoransi za ljude ili za životinje; losioni za kozmetičku upotrebu; kozmetički preparati za njegu kože; sapun; preparati za sunčanje; maramice natopljene kozmetičkim losionom; toaletna voda; toaletni proizvodi.

(210) **BAZ2324871A** (220) 06/03/2023

(442) 31/12/2023

(732) **Bolji posao d.o.o.****Džemala Bijedića 2, Sarajevo, BA**

(591) tamno plava, narandžasta, svijetlo plava, siva

(540)

The logo consists of the word "bolji" in a blue rounded font and "posao.com" in an orange rounded font, both in lowercase.

(531) 24.17,26.4,29.1

(511)

35 Oglašavanje; vođenje poslova; poslovno upravljanje; kancelarijski poslovi.;

41 Obrazovanje; obuka; razonoda; sportske i kulturne aktivnosti.;

42 Naučne i tehnološke usluge i istraživanje i projektovanje koji se na njih odnose; usluge industrijskih analiza i istraživanja; projektovanje i razvoj računarskog hardvera i sofvera.

(210) **BAZ2324881A** (220) 13/03/2023

(442) 31/12/2023

(732) **Mubera Belko****Sadžak 16, 71210 Ilidža, Sarajevo, BA**

(540)

ormarić

(511)

9 Računarske aplikacije; mobilne računarske aplikacije; mobilne računarske aplikacije koje se mogu preuzeti sa interneta; medijski sadržaj; softver; snimljeni sadržaj; baze podataka; računarski programi za elektronsko plaćanje; računarski programi za elektronski promet; računarski programi za internet; računarski programi za interaktivne platforme; softver za mobilne uređaje; računarske aplikacije za mobilne uređaje; računarske aplikacije za komunikaciju; računarske aplikacije za prodaju i razmjenu roba i usluga.;

35 Oglašavanje i oglašivačke usluge; oglašavanje i oglašivačke usluge putem interneta; oglašavanje i oglašivačke usluge putem interaktivne platforme na internetu; oglašavanje i oglašivačke usluge putem interaktivne platforme kojoj se pristupa iz računarske aplikacije; pružanje tržišta za prodavače i kupce roba i usluga; pružanje tržišta za prodavače i kupce roba i usluga putem interneta; pružanje tržišta za prodavače i kupce roba i usluga putem interaktivne platforme na internetu kojoj se pristupa putem računarske aplikacije; promovisanje proizvoda i usluga drugih; promovisanje proizvoda i usluga drugih na internetu; promovisanje roba i usluga drugih putem interaktivne platforme kojoj se pristupa putem računarske aplikacije; maloprodajne usluge; maloprodajne usluge na internetu; maloprodajne usluge na internetu

putem interaktivne platforme kojoj se pristupa putem računarske aplikacije; usluge razmjene roba i usluga; usluge razmjene roba i usluga putem interneta; usluge razmjene roba i usluga putem interaktivne platforme kojoj se pristupa putem računarske aplikacije; maloprodajne usluge, usluge iznajmljivanja i razmjene roba i usluga putem interneta i putem interaktivne platforme kojoj se pristupa putem računarske aplikacije; poslovno upravljanje i poslovna administracija interaktivne platforme na internetu; poslovno upravljanje i poslovna administracija računarskim aplikacijama; poslovno upravljanje i poslovna administracija pretraživača interneta; poslovno upravljanje i poslovna administracija oglašavanja roba i usluga na internetu; poslovno upravljanje i poslovna administracija prodaje roba i usluga na internetu; poslovno upravljanje i poslovna administracija društvenog umrežavanja i komunikacije; poslovno upravljanje i poslovna administracija promotivnim akcijama; poslovno upravljanje i poslovna administracija bodovima za nagradu vjernosti kupaca i radi promocije; prikupljanje i pružanje podataka za kupce i prodavce; prikupljanje i pružanje podataka za kupce i prodavce na internetu; prikupljanje i pružanje podataka za kupce putem interaktivne platforme kojoj se može pristupiti putem računarske aplikacije; prikupljanje i pružanje podataka o učinku kupaca i prodavača, isporuci, ukupnom iskustvu i logistici; usluga vođenja programa vjernosti u komercijalne, promotivne i reklamne svrhe; organizovanje i vođenje događaja u komercijalne, promotivne i reklamne svrhe; organizovanje i vođenje događaja u komercijalne, promotivne i reklamne svrhe na internetu; organizovanje i vođenje događaja u komercijalne, promotivne i reklamne svrhe putem interaktivne platforme kojoj se pristupa računarskom aplikacijom; organizovanje modnih revija; organizovanje modnih revija putem interneta; organizovanje modnih revija radi privrednog prometa; organizovanje promotivnih modnih revija; pomoć u vođenju posla, menadžmentu i pružanju administrativnih usluga; usluge prodaje i kupovine; usluge prodaje i kupovine putem interneta; usluge prodaje i kupovine putem pošte; usluge prodaje i kupovine putem interaktivne platforme kojoj se pristupa putem računarske aplikacije; posredovanje u uslugama prodaje i kupovine; usluge prodaje i kupovine odjeće; usluge prodaje i kupovine odjeće putem interneta; usluge prodaje i kupovine odjeće putem interaktivne platforme kojoj se pristupa putem računarske aplikacije; posredovanje u pružanju usluga prodaje i kupovine odjeće; usluge prodaje i kupovine nakita; usluge prodaje i kupovine nakita putem interneta; usluge prodaje i kupovine nakita putem interaktivne platforme kojoj se pristupa putem računarske aplikacije; usluge posredovanja u uslugama prodaje i kupovine nakita; usluge prodaje i kupovine torbi; usluge prodaje i kupovine torbi putem interneta; usluge prodaje i kupovine torbi putem interaktivne platforme kojoj se pristupa putem računarske aplikacije; posredovanje u pružanju usluga prodaje i kupovine torbi; usluge prodaje i kupovine naočala; usluge prodaje i kupovine naočala putem interneta; usluge prodaje i kupovine naočala putem interaktivne platforme kojoj se pristupa putem računarske aplikacije; posredovanje u pružanju usluga kupovine i prodaje naočala; usluge prodaje i kupovine obuće; usluge prodaje i kupovine obuće putem interneta; usluge prodaje i kupovine obuće putem interaktivne platforme kojoj se pristupa putem računarske aplikacije; posredovanje u pružanju usluga prodaje i kupovine obuće; usluge prodaje i kupovine modnih dodataka; usluge prodaje i kupovine modnih dodataka putem interneta; usluge prodaje i kupovine modnih dodataka putem interaktivne platforme kojoj se pristupa putem računarske aplikacije; posredovanje

u pružanju usluga prodaje i kupovine modnih dodataka; usluge prodaje i kupovine kozmetike; usluge prodaje i kupovine kozmetike putem interneta; usluge prodaje i kupovine kozmetike putem interaktivne platforme kojoj se pristupa putem računarske aplikacije; posredovanje u pružanju usluga kupovine i prodaje kozmetike; usluge prodaje i kupovine parfimerijskih proizvoda; usluge prodaje i kupovine parfimerijskih proizvoda putem interneta; usluge prodaje i kupovine parfimerijskih proizvoda putem interaktivne platforme kojoj se pristupa putem računarske aplikacije; posredovanje u pružanju usluga kupovine i prodaje parfimerijskih proizvoda; usluge prodaje i kupovine u vezi sa priborom za uljepšavanje ljudi; usluge prodaje i kupovine u vezi sa priborom za uljepšavanje ljudi putem interneta; usluge prodaje i kupovine u vezi sa priborom za uljepšavanje ljudi putem interaktivne platforme kojoj se pristupa putem računarske aplikacije; posredovanje u pružanju usluga kupovine i prodaje u vezi sa priborom za uljepšavanje ljudi; usluge prodaje i kupovine prethodno korištene i polovne odjeće; usluge prodaje i kupovine prethodno korištene i polovne odjeće putem interneta; usluge prodaje i kupovine prethodno korištene i polovne odjeće putem interaktivne platforme kojoj se pristupa putem računarske aplikacije; posredovanje u pružanju usluga prodaje i kupovine prethodno korištene i polovne odjeće; usluge prodaje i kupovine prethodno korištene i polovne odjeće; usluge prodaje i kupovine prethodno korištene i polovne obučne; usluge prodaje i kupovine prethodno korištene i polovne obučne putem interneta; usluge prodaje i kupovine prethodno korištene i polovne kupovine prethodno korištenih i polovnih modnih dodataka putem interneta; usluge prodaje i kupovine prethodno korištenih i polovnih modnih dodataka putem interaktivne platforme kojoj se pristupa putem računarske aplikacije; posredovanje u pružanju usluga prodaje i kupovine prethodno korištenih i polovnih modnih dodataka;

42 Interaktivna platforma za pružanje usluge putem interneta; Interaktivna platforma za pružanje usluga putem interenta putem računarske aplikacije koja se ne može preuzeti sa interneta.;

45 Pružanje usluge društvenog umrežavanja na internetu; pružanje usluge društvenog umrežavanja na interaktivnoj platformi kojoj se može pristupiti putem računarske aplikacije; pružanje usluge ličnog kupca; pružanje usluga o odjeći; pružanje usluga o modi; pružanje usluge ličnog savjetovanja o modi; pružanje usluge personaliziranog odabira odjeće; pružanje personaliziranih usluga o modi; pružanje personaliziranih savjeta o modi; pružanje personaliziranih usluga o odabiru odjeće koja je primjerena modnim trendovima.

(210) **BAZ2324882A** (220) 13/03/2023

(442) 31/12/2023

(732) **Mubera Belko**

Sadžak 16, 71210 Ilidža, Sarajevo, BA

(591) narandžasta

(540)

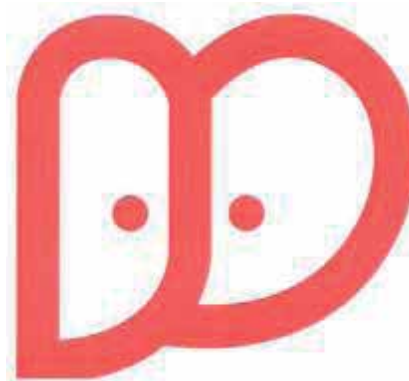

(531) 24.17,26.13,29.1

(511)

9 Računarske aplikacije; mobilne računarske aplikacije; mobilne računarske aplikacije koje se mogu preuzeti sa interneta; medijski sadržaj; softver; snimljeni sadržaj; baze podataka; računarski programi za elektronsko plaćanje; računarski programi za elektronski promet; računarski programi za internet; računarski programi za interaktivne platforme; softver za mobilne uređaje; računarske aplikacije za mobilne uređaje; računarske aplikacije za komunikaciju; računarske aplikacije za prodaju i razmjenu roba i usluga.;

35 Oglašavanje i oglašivačke usluge; oglašavanje i oglašivačke usluge putem interneta; oglašavanje i oglašivačke usluge putem interaktivne platforme na internetu; oglašavanje i oglašivačke usluge putem interaktivne platforme kojoj se pristupa iz računarske aplikacije; pružanje tržišta za prodavače i kupce roba i usluga; pružanje tržišta za prodavače i kupce roba i usluga putem interneta; pružanje tržišta za prodavače i kupce roba i usluga putem interaktivne platforme na internetu kojoj se pristupa putem računarske aplikacije; promovisanje proizvoda i usluga drugih; promovisanje proizvoda i usluga drugih na internetu; promovisanje roba i usluga drugih putem interaktivne platforme kojoj se pristupa putem računarske aplikacije; maloprodajne usluge; maloprodajne usluge na internetu; maloprodajne usluge na internetu putem interaktivne platforme kojoj se pristupa putem računarske aplikacije; usluge razmjene roba i usluga; usluge razmjene roba i usluga putem interneta; usluge razmjene roba i usluga putem interaktivne platforme kojoj se pristupa putem računarske aplikacije; maloprodajne usluge, usluge iznajmljivanja i razmjene roba i usluga putem interneta i putem interaktivne platforme kojoj se pristupa putem računarske aplikacije; poslovno upravljanje i poslovna administracija interaktivne platforme na internetu; poslovno upravljanje i poslovna administracija računarskim aplikacijama; poslovno upravljanje i poslovna administracija pretraživača interneta; poslovno upravljanje i poslovna administracija oglašavanja roba i usluga na internetu; poslovno upravljanje i poslovna administracija prodaje roba i usluga na internetu; poslovno upravljanje i poslovna administracija društvenog umrežavanja i komunikacije; poslovno upravljanje i poslovna administracija promotivnim akcijama; poslovno upravljanje i poslovna administracija bodovima za nagradu vjernosti kupaca i radi promocije; prikupljanje i pružanje podataka za kupce i prodavce; prikupljanje i pružanje podataka za kupce i prodavce na internetu; prikupljanje i pružanje podataka za kupce putem interaktivne platforme kojoj se može pristupiti putem računarske aplikacije; prikupljanje i pružanje podataka o učinku kupaca i prodavača, isporuci, ukupnom iskustvu i logistici; usluga vođenja programa

vjernosti u komercijalne, promotivne i reklamne svrhe; organizovanje i vođenje događaja u komercijalne, promotivne i reklamne svrhe; organizovanje i vođenje događaja u komercijalne, promotivne i reklamne svrhe na internetu; organizovanje i vođenje događaja u komercijalne, promotivne i reklamne svrhe putem interaktivne platforme kojoj se pristupa računarskom aplikacijom; organizovanje modnih revija; organizovanje modnih revija putem interenta; organizovanje modnih revija radi privrednog prometa; organizovanje promotivnih modnih revija; pomoć u vođenju posla, menadžmentu i pružanju administrativnih usluga; usluge prodaje i kupovine; usluge prodaje i kupovine putem interenta; usluge prodaje i kupovine putem pošte; usluge prodaje i kupovine putem interaktivne platforme kojoj se pristupa putem računarske aplikacije; posredovanje u uslugama prodaje i kupovine; usluge prodaje i kupovine odjeće; usluge prodaje i kupovine odjeće putem interneteta; usluge prodaje i kupovine odjeće putem interaktivne platforme kojoj se pristupa putem računarske aplikacije; posredovanje u pružanju usluga prodaje i kupovine odjeće; usluge prodaje i kupovine nakita; usluge prodaje i kupovine nakita putem interneta; usluge prodaje i kupovine nakita putem interaktivne platforme kojoj se pristupa putem računarske aplikacije; usluge posredovanja u uslugama prodaje i kupovine nakita; usluge prodaje i kupovine torbi; usluge prodaje i kupovine torbi putem interneteta; usluge prodaje i kupovine torbi putem interaktivne platforme kojoj se pristupa putem računarske aplikacije; posredovanje u pružanju usluga prodaje i kupovine torbi; usluge prodaje i kupovine naočala; usluge prodaje i kupovine naočala putem interneteta; usluge prodaje i kupovine naočala putem interaktivne platforme kojoj se pristupa putem računarske aplikacije; posredovanje u pružanju usluga kupovine i prodaje naočala; usluge prodaje i kupovine obuće; usluge prodaje i kupovine obuće putem interaktivne platforme kojoj se pristupa putem računarske aplikacije; posredovanje u pružanju usluga prodaje i kupovine obuće; usluge prodaje i kupovine modnih dodataka; usluge prodaje i kupovine modnih dodataka putem interneteta; usluge prodaje i kupovine modnih dodataka putem interaktivne platforme kojoj se pristupa putem računarske aplikacije; posredovanje u pružanju usluga prodaje i kupovine modnih dodataka; usluge prodaje i kupovine kozmetike; usluge prodaje i kupovine kozmetike putem interneta; usluge prodaje i kupovine kozmetike putem interaktivne platforme kojoj se pristupa putem računarske aplikacije; posredovanje u pružanju usluga kupovine i prodaje kozmetike; usluge prodaje i kupovine parfimerijskih proizvoda; usluge prodaje i kupovine parfimerijskih proizvoda putem interneta; usluge prodaje i kupovine parfimerijskih proizvoda putem interaktivne platforme kojoj se pristupa putem računarske aplikacije; posredovanje u pružanju usluga kupovine i prodaje parfimerijskih proizvoda; usluge prodaje i kupovine u vezi sa priborom za uljepšavanje ljudi; usluge prodaje i kupovine u vezi sa priborom za uljepšavanje ljudi putem interneteta; usluge prodaje i kupovine u vezi sa priborom za uljepšavanje ljudi putem interaktivne platforme kojoj se pristupa putem računarske aplikacije; posredovanje u pružanju usluga kupovine i prodaje u vezi sa priborom za uljepšavanje ljudi; usluge prodaje i kupovine prethodno korištene i polovne odjeće; usluge prodaje i kupovine prethodno korištene i polovne odjeće putem interneteta; usluge prodaje i kupovine prethodno korištene i polovne odjeće putem interaktivne platforme kojoj se pristupa putem računarske aplikacije; posredovanje u pružanju usluga prodaje i kupovine prethodno korištene i polovne odjeće;

usluge prodaje i kupovine prethodno korištene i polovne obuće; usluge prodaje i kupovine prethodno korištene i polovne obuće putem interneteta; usluge prodaje i kupovine prethodno korištene i polovne kupovine prethodno korištenih i polovnih modnih dodataka putem interneteta; usluge prodaje i kupovine prethodno korištenih i polovnih modnih dodataka putem interaktivne platforme kojoj se pristupa putem računarske aplikacije; posredovanje u pružanju usluga prodaje i kupovine prethodno korištenih i polovnih modnih dodataka.;

42 Interaktivna platforma za pružanje usluge putem interneteta; Interaktivna platforma za pružanje usluga putem interenta putem računarske aplikacije koja se ne može preuzeti sa interneteta.;

45 Pružanje usluge društvenog umrežavanja na internetu; pružanje usluge društvenog umrežavanja na interaktivnoj platformi kojoj se može pristupiti putem računarske aplikacije; pružanje usluge ličnog kupca; pružanje usluga o odjeći; pružanje usluga o modi; pružanje usluge ličnog savjetovanja o modi; pružanje usluge personaliziranog odabira odjeće; pružanje personaliziranih usluga o modi; pružanje personaliziranih savjeta o modi; pružanje personaliziranih usluga o odabiru odjeće koja je primjerena modnim trendovima.

(210) **BAZ2324890A** (220) 15/03/2023

(442) 31/12/2023

(732) **Tamara Čočkaló**

Šarplaninska 24, 78000 Banja Luka, BA

(740) Goran Marić

(591) zelena, zlatna, bijela

(540)

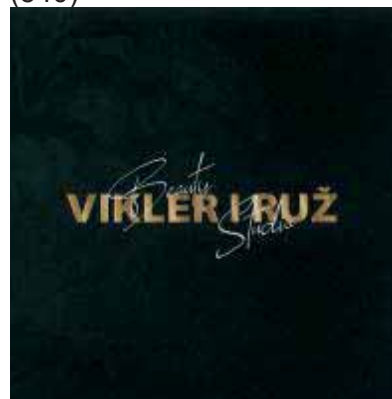

(531) 26.4,27.5,29.1

(511)

3 Kozmetički preparati za njegu tijela; proizvodi za njegu kože i tijela, naročito, sredstva za hidrataciju lica, sredstva za hidrataciju tijela, tretmani za lice protiv starenja; proizvodi za njegu protiv starenja, naročito, kreme za tijelo protiv starenja; losioni, gelovi, ulja, sredstva za čišćenje, sapuni za tijelo, pilinzi, sredstva za hidrataciju kože, regeneratori za kožu, preparati za omekšavanje kože i preparati za kožu za uklanjanje bora; nemedicinski tretmani za strije, naročito losioni, kreme, gelovi, ulja, sredstva za čišćenje, pilinzi,

sredstva za hidrataciju, regeneratori za kožu, preparati za omekšavanje kože i preparati za kožu za uklanjanje bora, sve za tretman strija; proizvodi za njegu kose, naročito, sprejevi za kosu, losioni za njegu kose, regeneratori za kosu i gel za kosu; kozmetički preparati; eterična ulja, losioni za kosu.;

35 Usluge trgovine na malo u području kozmetike, proizvoda za osobnu njegu, proizvoda za njegu kože, lica i tijela i proizvoda za ljepotu; online maloprodajne usluge u području kozmetike, proizvoda za osobnu njegu, proizvoda za njegu kože, proizvoda za njegu lica i tijela i proizvoda za ljepotu.;

44 Usluge frizerskog i kozmetičkog salona; frizerske usluge; savjeti u vezi sa kozmetikom; usluge uljepšavanja; usluge salona ljepote.

(210) **BAZ2324891A** (220) 16/03/2023

(442) 31/12/2023

(732) **Rinan Al Tawil**

Srđana Aleksića 2A, 71000 Sarajevo, BA

(591) crna

(540)

GENE

(531) 27.5

(511)

9 Aparati i instrumenti znanstveni, istraživački, navigacijski, geodetski, fotografski, kinematografski, audiovizualni, optički, za vaganje, mjerenje, signalizaciju, otkrivanje, testiranje, kontrolu (inspekciju), spašavanje i nastavu; aparati i instrumenti za provođenje, prekid, transformaciju, akumulaciju, reguliranje ili kontrolu distribucije ili uporabe električne energije; aparati i instrumenti za snimanje, prijenos, reproduciranje ili obradu zvuka, slike ili podataka; snimljeni podaci i podaci koji se mogu preuzeti, računalni softver, prazni nosači podataka za digitalno ili analogno snimanje i skladištenje; mehanizmi za aparate koji se pokreću novcem ili žetonom; registar kase, računski strojevi; računala i periferni računalni uređaji; ronilačka odijela, ronilačke maske, čepovi za uši za ronioce, štipaljke za nos za ronioce i plivače, rukavice za ronioce, aparati za disanje za podvodno plivanje; aparati za gašenje požara elektromotorske komponente.;

37 Izgradnja građevina; popravljavanje; usluge instaliranja (postavljanja).;

42 Naučne i tehnološke usluge i istraživanje i projektiranje koji se na njih odnose; usluge industrijskih analiza i istraživanja; projektiranje i razvoj računalnog hardvera i softvera; računarsko programiranje; inženjerske djelatnosti i s njima povezano tehničko savjetovanje; pomoćne uslužne djelatnosti u obrazovanju.

(210) **BAZ2324898A** (220) 20/03/2023

(442) 31/12/2023

(732) **“Novitet BN” d.o.o. Bijeljina**

Ul. Gavrila Principa br. 12, 76300 Bijeljina, BA

(591) zlatna

(540)



**TRIUMPH
PREMIUM**

(531) 24.1,24.9,26.5,27.5,29.1

(511)

25 Bluze; haljine; majice; kaputi; košulje; košulje sa kratkim rukavima; konfekcijska odjeća; odjeća; odjevni predmeti; pantalone; suknje; džemper.;

39 Ambalažiranje proizvoda; pakovanje proizvoda; skladištenje; umotavanje robe; i umotavanje poklona.

(210) **BAZ2324901A** (220) 21/03/2023

(442) 31/12/2023

(732) **“Hercegovačka Radionica” Aleksandra Delić c.p. Trebinje Sunčani brijeg bb, 89101 Trebinje, BA**

(591) žuta crna

(540)

Смиљана

(531) 5.5,27.1,27.5,28.5

(511)

3 Sredstva za tijelo i njegu vanjštine kozmetika, posebna sredstva za njegu, sapuni i gelovi, čišćenje i uljepšavanje kose, eterična ulja, parfemi, hladne kreme za kozmetičku upotrebu, kozmetički preparati za sunčanje, kozmetičke maske, kozmetički serumi, kreme protiv bora, melemi, pasta za zube, piling za lice i tijelo, prirodne vaginalete, nemedicinske, sredstva za čišćenje i intimnu higijenu, nemedicinski, šamponi, tekućine za kosu, toaletni proizvodi, tonik za kosu, tonik za lice, mirisne vodice hidrolati, kozmetički preparati posle brijanja.;

29 Džemovi, kompoti, sušeno i kuhano voće i povrće.;

30 Čaj, med, sirće, so, koštunjavo voće sa čokoladnim prelivom.

(210) **BAZ2324902A** (220) 21/03/2023

(442) 31/12/2023

(732) "Juma - d" d.o.o.

Gradska bb, 70280 G. Vakuf-,

Uskoplje, BA

(740) Marić & Co advokatsko društvo d.o.o.

(540)



(531) 18.3,26.11,27.5

(511)

34 Duhan; pribor za pušače; šibice; filter za cigarete; papir za cigarete.

(210) **BAZ2324903A** (220) 21/03/2023

(442) 31/12/2023

(732) **IGLA SHPK**

**Komuna Vaqarr, Godina 2 katëshe,
Pranë shkollës "Vëllëzërit Kajtazi",
Tiranë, AL**

(740) Marić & Co advokatsko društvo d.o.o.

(591) zelena, zlatna

(540)



(531) 26.4,27.5,29.1

(511)

34 Filter za cigarete; papir za cigarete.

(210) **BAZ2324907A** (220) 22/03/2023

(442) 31/12/2023

(732) **MINT d.o.o. Banja Luka**

**Vase Pelagića 2/II, 78000 Banja Luka,
BA**

(540)

SOLAR
Balkan Summit

(531) 27.5

(511)

35 Oglašavanje i reklamiranje; vođenje komercijalnih poslova; komercijalna administracija; uredski poslovi; reklamiranje preko plakata; distribucija reklamnog materijala; prezentacija robe; objavljivanje reklamnih tekstova; oglašavanje; reklamiranje na radiju; usluge odnosa sa javnošću; reklamiranje preko TV; organizovanje izložbi u privredne ili reklamne svrhe; organizovaje sajмова u komercijalne ili reklamne svrhe; marketing; dizajniranje reklamnog materijala. ;

41 Obuka; stručno osposobljavanje; razonoda; sportske i kulturne djelatnosti; organizovanje i vođenje konferencija.

(210) **BAZ2324911A** (220) 24/03/2023

(442) 31/12/2023

(732) **PharmaS d.o.o. Sarajevo**

Maršala Tita 2, 71000 Sarajevo, BA

(540)

Thaladef

(511)

5 Farmaceutski i veterinarski proizvodi; higijenski proizvodi za upotrebu u medicini; dijetne tvari za medicinske potrebe, hrana za dojenčad; dodaci prehrani; dijetni dodaci prehrani za ljude i životinje; flasteri, materijal za previjanje; materijali za plomiranje zubi i za zubne otiske; dezinfekcijska sredstva; proizvodi za uništavanje životinjskih štetočina; fungicidi, herbicidi.

(210) **BAZ2324912A** (220) 24/03/2023

(442) 31/12/2023

(732) **LUKAS TP NAKIĆ d.o.o.**

fra Dominika Mandića 19, 88200 Široki Brijeg, BA

(540)

LEDA

(511)

32 Pivo; bezalkoholni napici; mineralne i sodne vode; voćni napici i voćni sokovi; sirupi i drugi bezalkoholni preparati za proizvodnju pića.

(210) **BAZ2324917A** (220) 24/03/2023

(442) 31/12/2023

(732) **UNIS GROUP DRUŠTVO OGRANIČENE ODGOVORNOSTI Ustanička 11, Ilidža, BA**

(591) bijela, plava

(540)



(531) 27.5

(511)

13 Vatreno oružje; municija i projektili; eksplozivi.;

35 Vođenje komercijalnih poslova.

(210) **BAZ2324918A** (220) 24/03/2023

(442) 31/12/2023

(732) **Blicnet d.o.o. Banja Luka**

Majke Jugovića 25, 78000 Banja Luka, BA

(591) crvena, bijela

(540)



(531) 26.1,27.5,29.1

(511)

35 Oglašavanje; usluge oglašavanja, marketinga i promocije; usluge sajmova i komercijalnih izložbi; usluge programa vjernosti, motivacije i bonusa; distribucija oglasnog, marketinškog i promotivnog materijala; usluga oglašavanja, reklamiranja, marketinga i promotivnog savjetovanja i pomoći. ;

38 Telekomunikacije; telekomunikacione usluge; računarska komunikacija i pristup Internetu.

(210) **BAZ2324919A** (220) 24/03/2023

(442) 31/12/2023

(732) **Blicnet d.o.o. Banja Luka**

Majke Jugovića 25, 78000 Banja Luka, BA

(591) plava, crvena

(540)



(531) 24.17,27.5,29.1

(511)

35 Oglašavanje; usluge oglašavanja, marketinga i promocije; usluge sajmova i komercijalnih izložbi; usluge programa vjernosti, motivacije i bonusa; distribucija oglasnog, marketinškog i promotivnog materijala; usluga oglašavanja, reklamiranja, marketinga i promotivnog savjetovanja i pomoći. ;

38 Telekomunikacije; telekomunikacione usluge; računarska komunikacija i pristup Internetu.

(210) **BAZ2324920A** (220) 24/03/2023

(442) 31/12/2023

(732) **Interšped d.o.o. Sarajevo****Ulica Maršala Tita 11A, Sarajevo, BA**

(740)

(540)

Hotel Neretva

(511)

43 Apartmani, Bifei (Snek barovi), Čajdžinice, Catering u restoranima brze hrane, Delikatese [restorani], Dobrotvorne usluge, to jest ponuda cateringa hrane i pića, Dobrotvorne usluge (to jest ponuda privremenog smještaja), Hoteli, hosteli i pansioni i turistički smještaj, Hotelijske usluge [hrana i piće], Hotelijske usluge [smještaj], Hotelske usluge za povlaštene klijente, Informacije, savjeti i usluge rezerviranja u vezi privremenog smještaja, Informacije, savjeti i usluge rezerviranja za pružanje hrane i pića, Iznajmljivanje konferencijskih prostorija, Iznajmljivanje kreveta, Iznajmljivanje privremenog smještaja, Iznajmljivanje prostorija za društvena okupljanja, Iznajmljivanje prostorija za društvene svečanosti, Iznajmljivanje prostorija za sastanke, Iznajmljivanje soba kao privremenog smještaja, Iznajmljivanje soba za izložbe, Kafeterije, Kafici, Koktel barovi, Konsultantske usluge u oblasti cateringa hrane i pića, Konsultantske usluge u vezi sa hotelskim prostorijama i opremom, Konsultantske usluge u vezi sa pripremom hrane, Korporativno gostoprimstvo [pružanje hrane i pića], Obezbjedivaje privremenog smještaja za poslovne potrebe, Obezbjedivanje hrane i pića, Obezbjedivanje hrane i pića u bistroima, Obezbjedivanje hrane i pića za goste, Obezbjedivanje hrane i pića za goste u restoranima, Obezbjedivanje informacija na internetu o rezervaciji smještaja u hotelima, Obezbjedivanje informacija o hotelima, Obezbjedivanje informacija u vezi sa barovima, Obezbjedivanje informacija vezano sa pripremanjem hrane i pića, Obezbjedivanje informacija vezano sa restoranima, Obezbjedivanje informacija vezano sa rezerviranjem smještaja, Obezbjedivanje izložbenih prostora i opreme u hotelima, Obezbjedivanje objekata za izložbe, Obezbjedivanje objekata za konvencije, Obezbjedivanje objekata za održavanje konferencija, Obezbjedivanje objekata za trgovačke sajmove [smještaj], Obezbjedivanje obroka za neposrednu konzumaciju, Obezbjedivanje privremenog smještaja, Obezbjedivanje privremenog smještaja kao dio ugostiteljskih paketa, Obezbjedivanje privremenog smještaja za goste, Obezbjedivanje privremenog smještaja za stanovanje, Obezbjedivanje prostora [objekata] za sastanke upravnih odbora, Obezbjedivanje prostora i opreme za konferencije, izložbe i sastanke, Obezbjedivanje prostora i opreme za sajmove i izložbe, Obezbjedivanje prostorija [sala] za održavanje konferencija, Obezbjedivanje smještaja u hotelima i motelima, Obezbjedivanje usluga hotela i motela, Obezbjedivanje usluga pića, Obezbjedivanje usluga privremenog smještaja sa namještajem, Obezbjedivanje usluga snabdjevanja hranom i pićem za sajmove i izložbe, Objekti za manifestacije, privremene kancelarije i objekti za sastanke, Organizacija hotelskog smještaja, Organizacija i obezbjeđivanje privremenog smještaja, Organizovanje privremenog smještaja [za stanovanje], Organizovanje smještaja za turiste, Organizovanje smještaja za turiste, Organizovanje snabdjevanja hrane i pića za rodendanske proslave, Organizovanje svadbenih primanja [hrana i piće], Organizovanje svadbenih primanja [mjesta zbivanja], Pansionske usluge, Ponuda smještaja za sastanke, Ponuda usluga rezervacija za restorane, Priprema hrane

za druge na bazi pružanja usluga izvana, Priprema i obezbjeđivanje hrane i pića za neposrednu konzumaciju, Pripremanje obroka u hotelima, Privremeni smještaj, Privremeno iznajmljivanje soba, Procjena hotelskog smještaja, Pružanje hotelskog smještaja, Pružanje informacija na Internetu o rezervaciji smještaja za odmor, Pružanje informacija o hotelima putem web-sajta, Pružanje informacija o privremenom smještaju putem Interneta, Pružanje informacija o smještaju putem interneta, Pružanje objekata za događaje te privremenih kancelarijskih objekata i objekata za sastanke, Pružanje privremenih odmorišta za putnike, Pružanje prostora i opreme za bankete i društvena događanja za posebne prilike, Pružanje smještaja za odmor, Pružanje smještaja za svečanosti, Pružanje usluga društvenih centara za društvena okupljanja i sastanke, Pružanje usluga informacija o smještaju i usluga rezervacije smještaja za putnike, Pružanje usluga obezbjeđivanja hrane i pića za konferencijske objekte, Pružanje usluga obezbjeđivanja hranom i pićem za izložbene objekte, Pružanje usluga rezervacije soba i hotela, Rangiranje turističkog smještaja, Restorani, Restorani koji nude hranu za ponjeti, Restorani koji služe jela sa roštilja, Restoranske usluge, Rezervacija hotelskog smještaja, Rezervacija privremenog smještaja putem Interneta, Rezervacija soba za putnike, Rezervacija turističkog smještaja, Rezervacije hotela, Rezervacije pansiona, Rezervacijske usluge za rezerviranje obroka, Rezerviranje hotelskih soba za putnike Rezerviranje hotelskog smještaja za druge, Rezerviranje mjesta u restoranima, Rezerviranje privremenog smještaja, Rezerviranje smještaja za putnike, Rezerviranje soba, Salatni barovi, Samouslužne kafeterije, Samouslužni restorani, Serviranje alkoholnih pića, Serviranje hrane i pića, Serviranje hrane i pića u restoranima i barovima, Serviranje hrane i pića za goste, Serviranje hrane i pića za goste u restoranima, Smještaj za turiste, Smještajne usluge za sastanke, Snadbjevanje hranom i pićem u restoranima i barovima, Turistički apartmani, Usluge agencija za pružanje smještaja, Usluge agencije za rezerviranje hotelskog smještaja, Usluge agencije za rezerviranje turističkog smještaja, Usluge agencije za smještaj [hotelski, pansionski], Usluge barova, Usluge barova i restorana, Usluge cateringa hrane i pića za bankete, Usluge cateringa hrane i pića za koktel zabave, Usluge cateringa u poslovnim prostorijama za razonodu, Usluge cateringa u vanjskom prostoru, Usluge cateringa za konferencijske centre, Usluge cateringa za obezbjeđivanje hrane, Usluge cateringa za obrazovne ustanove, Usluge cateringa za poslovne svrhe, Usluge cateringa za škole, Usluge cateringa za staračke domove, Usluge hotelskih restorana, Usluge hotelskog cateringa, Usluge hotelskog smještaja, Usluge iznajmljivanja soba, Usluge kafića, Usluge koktel bara, Usluge konobara, Usluge noćenja sa doručkom, Usluge obezbjeđenja hrane i pića (catering), Usluge obezbjeđivanja informacija o restoranima, Usluge organizacije banketa, Usluge pivnice na otvorenom, Usluge pripremanja hrane i pića, Usluge pripremanja hrane i pića za ponijeti, Usluge pripreme hrane, Usluge pripreme hrane po ugovoru, Usluge pripreme švedskog stola za koktel barove, Usluge privremenog smještaja, Usluge probanja vina (obezbjedivanje napitaka), Usluge prodavnice sladoleda, Usluge pružanja elektronskih informacija o hotelima, Usluge pružanja hrane, Usluge pružanja pića, Usluge recepcije za privremeni smještaj [dolasci i odlasci], Usluge recepcije za privremeni smještaj [uručenje ključeva], Usluge restorana koje pružaju hoteli, Usluge restorana koje uključuju licencirane barske sadržaje, Usluge restorana sa povlaštenim pristupom, Usluge rezervacija i prijava za restorane i obroke, Usluge rezervacije hotela, Usluge rezervacije hotela koje se pružaju putem Interneta, Usluge rezerviranja za restorane, Usluge smještaja za svečanosti, Usluge snabdjevanja hranom i pićem (catering), Usluge snabdjevanja hranom i pićem (catering), specijalizovane za ručno rezanje šunke, za sajmove, degustacije i javne

događaje, Usluge snabdjevanja hranom i pićem (catering), specijalizovane za ručno rezanje šunke, za vjenčanja i privatne događaje, Usluge somelijera, Usluge turističkih hostela, Usluge turističkih restorana, Usluge turističkog smještaja, Usluge u vezi sa hranom i pićem za ponijeti, Usluge u vezi sa hranom za ponijeti, Usluge vinoteka, Usluge za obezbjeđivanje hrane i pića.

(210) **BAZ2324926A** (220) 27/03/2023

(442) 31/12/2023

(732) **DEBORAH CONSULTING d.o.o. Kneza Branimira 2B, 88000 Mostar, BA**

(740) Zajednički odvjetnički ured Vlado Slišković i Valentin Slišković

(540)

INEQO

(511)

5 Dodaci prehrani i dijetetski pripravci; pripravci za jačanje imuniteta; tekući vitaminski dodaci; vitaminski i mineralni pripravci.;

30 Čajevi; sirupi i melase.;

32 Organski voćni sokovi; prirodni sokovi; sokovi.

(210) **BAZ2324936A** (220) 31/03/2023

(442) 31/12/2023

(732) **Poljoprivredna zadruga "GVOZNO" sa p.o. Kalinovik**

Pavlovci bb, 71230 Kalinovik, BA

(591) crna, zelena, crvena, bijela, siva, plava

(540)



(531) 3.4,6.19,25.1,26.1,29.1

(511)

29 Meso, riba, živina i divljač.;

31 Žive životinje.

(210) **BAZ2324950A** (220) 05/04/2023

(442) 31/12/2023

(732) **Miran Džidić**

Blajburških žrtava 234, Mostar, BA

(740) Zajednički odvjetnički ured Barbarić & Bevanda

(540)

MIRAN

(511)

6 Metalni spremnici za skladištenje ili prijevoz, sefovi.;

9 Snimljeni podaci i podaci koji se mogu preuzeti, računarski softver, prazni nosači podataka za digitalno ili analogno snimanje i skladištenje; računari i periferni računarski uređaji.;

20 Nemetalni kontejneri za skladištenje ili transport.;

42 Projektiranje razvoj računarskog hardvera i softvera.

(210) **BAZ2324957A** (220) 14/04/2023

(442) 31/12/2023

(732) **ALWEAM d.o.o. Sarajevo**

ul. Džemala Bijedića broj 279 J, Sarajevo, BA

(591) zelena, zlatna, bijela

(540)



(531) 5.5,26.4,26.5,28.1,29.1

(511)

3 Nemedicinska kozmetika i toaletni preparati; nemedicinska sredstva za čišćenje zuba; Parfimerijski proizvodi, esencijalna ulja; sredstva za bijeljenje i druge supstance za pranje veša, preparati za čišćenje, poliranje, ribanje i abrazivni preparati.

(210) **BAZ2324960A** (220) 18/04/2023

(442) 31/12/2023

(732) **FEKO-SALE d.o.o. ZENICA**
Goraždanska bb, 72000 Zenica, BA

(591) plava, narandžasta, tamno plava, bijela,
zelena, svijetlo roza, zlatna, crna, žuta,
crvena

(540)



(531) 8.5,19.1,19.3,27.5,29.1

(511)

29 Riba u konzervi.

(210) **BAZ2324971A** (220) 21/04/2023

(442) 31/12/2023

(732) **Telekomunikacije Repulike Srpske a.d.**
Banja Luka (Mtel a.d. Banjaluka) Vuka
Karadžića br. 2., Banja Luka, BA

(591) crvena, narandžasta, crna

(540)



(531) 26.4,29.1

(511)

35 Oглашavanje, vođenje poslova, poslovno upravljanje,
kancelarijski poslovi.;

38 Telekomunikacije.;

41 Obrazovanje, obuka, razonoda, sportske i kulturne
aktivnosti.

(210) **BAZ2324972A** (220) 21/04/2023

(442) 31/12/2023

(732) **Elektronska video lutrija d.o.o. Banja**
Luka

Kralja Petra II Karađorđevića broj 17,
Banja Luka, BA

(591) crvena, tamno plava, bijela

(540)



(531) 26.4,27.5,29.1

(511)

9 Snimljeni podaci i podaci koji se mogu preuzeti, računarski
softver, prazni nosači podataka za digitalno ili analogno
snimanje i skladištenje; mehanizmi za aparate koji se
pokreću novcem ili žetonom; računari ili periferni računarski
uređaji.;

28 Aparati za video igre.;

41 Razonoda, naročito usluge koje imaju za cilj zabavu,
razonodu ili rekreaciju ljudi.

(210) **BAZ2324973A** (220) 21/04/2023

(442) 31/12/2023

(732) **Elektronska video lutrija d.o.o. Banja**
Luka

Kralja Petra II Karađorđevića broj 17,
Banja Luka, BA

(591) zlatna, žutonarandžasta, crvena, bijela

(540)



(531) 24.5,24.17,27.5,29.1

(511)

9 Snimljeni podaci i podaci koji se mogu preuzeti, računarski
softver, prazni nosači podataka za digitalno ili analogno

snimanje i skladištenje; mehanizmi za aparate koji se pokreću novcem ili žetonom; računari ili periferni računarski uređaji.;

28 Aparati za video igre.;

41 Razonoda, naročito usluge koje imaju za cilj zabavu, razonodu ili rekreaciju ljudi.

(210) **BAZ2324974A** (220) 21/04/2023

(442) 31/12/2023

(732) **Elektronska video lutrija d.o.o. Banja Luka**

Kralja Petra II Karađorđevića broj 17, Banja Luka, BA

(591) crna, ljubičasta, tirkiznoplava

(540)



(531) 3.1,24.7,27.5,29.1

(511)

9 Snimljeni podaci i podaci koji se mogu preuzeti, računarski softver, prazni nosači podataka za digitalno ili analogno snimanje i skladištenje; mehanizmi za aparate koji se pokreću novcem ili žetonom; računari ili periferni računarski uređaji. ;

28 Aparati za video igre.;

41 Razonoda, naročito usluge koje imaju za cilj zabavu, razonodu ili rekreaciju ljudi.

(210) **BAZ2324975A** (220) 21/04/2023

(442) 31/12/2023

(732) **Elektronska video lutrija d.o.o. Banja Luka**

Kralja Petra II Karađorđevića broj 17, Banja Luka, BA

(591) crvena, zelena, zlatna, žutonarandžasta, narandžasta, plava, ljubičasta

(540)



(531) 5.3,26.1,27.5,27.7,29.1

(511)

9 Snimljeni podaci i podaci koji se mogu preuzeti, računarski softver, prazni nosači podataka za digitalno ili analogno snimanje i skladištenje; mehanizmi za aparate koji se pokreću novcem ili žetonom; računari ili periferni računarski uređaji.;

28 Aparati za video igre.;

41 Razonoda, naročito usluge koje imaju za cilj zabavu, razonodu ili rekreaciju ljudi.

(210) **BAZ2324976A** (220) 21/04/2023

(442) 31/12/2023

(732) **Elektronska video lutrija d.o.o. Banja Luka**

Kralja Petra II Karađorđevića broj 17, Banja Luka, BA

(591) crna, crvena, zlatna, žutonarandžasta

(540)



(531) 3.13,5.3,27.5,28.5,29.1

(511)

9 Snimljeni podaci i podaci koji se mogu preuzeti, računarski softver, prazni nosači podataka za digitalno ili analogno snimanje i skladištenje; mehanizmi za aparate koji se pokreću novcem ili žetonom; računari ili periferni računarski uređaji.;

28 Aparati za video igre.;

41 Razonoda, naročito usluge koje imaju za cilj zabavu, razonodu ili rekreaciju ljudi.

(210) **BAZ2324977A** (220) 21/04/2023
 (442) 31/12/2023
 (732) **Elektronska video lutrija d.o.o. Banja Luka**
Kralja Petra II Karađorđevića broj 17, Banja Luka, BA
 (591) crna, crvena, zlatna, žutonarandžasta
 (540)



(531) 3.13,5.3,27.5,29.1

(511)

9 Snimljeni podaci i podaci koji se mogu preuzeti, računarski softver, prazni nosači podataka za digitalno ili analogno snimanje i skladištenje; mehanizmi za aparate koji se pokreću novcem ili žetonom; računari ili periferni računarski uređaji.;

28 Aparati za video igre.;

41 Razonoda, naročito usluge koje imaju za cilj zabavu, razonodu ili rekreaciju ljudi.

(210) **BAZ2324979A** (220) 24/04/2023
 (442) 31/12/2023
 (732) **MA-COM d.o.o.**
Gospodarsko-poslovna zona Hodovo bb, 88360 Stolac, BA
 (591) plava, siva
 (540)



(531) 27.5,29.1

(511)

10 Dozatori za medicinsku uporabu; kutije prilagođene za medicinski otpad; medicinske čašice za uzorke; mokračne posude za medicinsku namjenu; posude za uzorke za medicinsku uporabu; viziri za lice za zaštitu od virusnih infekcija; zaštitni viziri za kiruršku uporabu; zaštitni viziri za medicinsku uporabu; zaštitni viziri za stomatološku uporabu; Vrećice za sakupljanje tjelesnog otpada.;

21 Čaše za piće; držači za čaše za piće; posude za piće; dozatori za zubni konac; držači za čaše; osobni dozatori za tablete ili kapsule za kućansku upotrebu; kutije za držanje zubnih proteza.

(210) **BAZ2324981A** (220) 25/04/2023
 (442) 31/12/2023
 (732) **Budget Rent A Car System Inc.**
6 Sylvan Way, Parsippany, New Jersey 07054, US
 (740) DR DIANA PROTIC TKALČIĆ & PARTNERS d.o.o.
 (540)

BUDGET

(511)

9 Znanstveni aparati; kompjuterski softver za upotrebu u uredima za iznajmljivanje vozila namijenjen za praćenje rezervacija i vozila, i za održavanje podataka koji se odnose na vozila, korisnike, i iznajmljivanje; kompjuterski softver koji se odnosi na iznajmljivanje vozila; softver koji se može presnimiti u obliku mobilne aplikacije za upotrebu za usluge iznajmljivanja ili lizinga vozila; globalni pozicioni sistem (GPS); interaktivni kompjuterski kiosci koji obuhvataju kompjutere, kompjuterski hardver, kompjuterske periferne uređaje, i kompjuterski operativni softver, za upotrebu za usluge iznajmljivanja ili lizinga vozila; navigacioni uređaji za vozila; satelitski radio uređaji; hardver za telekomunikacije i mreže podataka, naime, uređaji za prenos i agregiranje glasa, podataka i video komunikacija preko višestrukih mrežnih infrastruktra i komunikacionih protokola. ;

35 Usluge pružanja pomoći kod nezgode na putu, naime, odgovaranje na pozive za pomoć na putu.;

42 Kompjuterske i znanstvene usluge; obezbjeđivanje web sajta sa tehnologijom koja omogućava korisnicima da rezervišu putovanja i iznajmljivanje vozila; softver kao usluga (SAAS) koji obezbjeđuje online platformu za usluge iznajmljivanja i lizinga vozila.

(210) **BAZ2324982A** (220) 25/04/2023
 (442) 31/12/2023
 (732) **Budget Rent A Car System Inc.**
6 Sylvan Way, Parsippany, New Jersey 07054, US
 (740) DR DIANA PROTIC TKALČIĆ & PARTNERS d.o.o.
 (540)



(531) 7.11,26.3,27.5

(511)

9 Znanstveni aparati; kompjuterski softver za upotrebu u uredima za iznajmljivanje vozila namijenjen za praćenje rezervacija i vozila, i za održavanje podataka koji se odnose na vozila, korisnike, i iznajmljivanje; kompjuterski softver

koji se odnosi na iznajmljivanje vozila; softver koji se može presnimiti u obliku mobilne aplikacije za upotrebu za usluge iznajmljivanja ili lizinga vozila; globalni pozicioni sistem (GPS); interaktivni kompjuterski kiosci koji obuhvataju kompjutere, kompjuterski hardver, kompjuterske periferne uređaje, i kompjuterski operativni softver, za upotrebu za usluge iznajmljivanja ili lizinga vozila; navigacioni uređaji za vozila; satelitski radio uređaji; hardver za telekomunikacije i mreže podataka, naime, uređaji za prenos i agregiranje glasa, podataka i video komunikacija preko višestrukih mrežnih infrastruktra i komunikacionih protokola.;

35 Usluge pružanja pomoći kod nezgode na putu, naime, odgovaranje na pozive za pomoć na putu.;

42 Kompjuterske i znanstvene usluge; obezbjeđivanje web sajta sa tehnologijom koja omogućava korisnicima da rezervišu putovanja i iznajmljivanje vozila; softver kao usluga (SAAS) koji obezbjeđuje online platformu za usluge iznajmljivanja i lizinga vozila.

(210) **BAZ2324983A** (220) 25/04/2023

(442) 31/12/2023

(732) **Budget Rent A Car System Inc.**

**6 Sylvan Way, Parsippany, New Jersey
07054, US**

(740) DR DIANA PROTIĆ TKALČIĆ & PARTNERS d.o.o.

(591) plava, bijela, svijetlo narandžasta, tamno narandžasta

(540)



(531) 7.11,26.3,26.4,27.5,29.1

(511)

9 Znanstveni aparati; kompjuterski softver za upotrebu u uredima za iznajmljivanje vozila namijenjen za praćenje rezervacija i vozila, i za održavanje podataka koji se odnose na vozila, korisnike, i iznajmljivanje; kompjuterski softver koji se odnosi na iznajmljivanje vozila; softver koji se može presnimiti u obliku mobilne aplikacije za upotrebu za usluge iznajmljivanja ili lizinga vozila; globalni pozicioni sistem (GPS); interaktivni kompjuterski kiosci koji obuhvataju kompjutere, kompjuterski hardver, kompjuterske periferne uređaje, i kompjuterski operativni softver, za upotrebu za usluge iznajmljivanja ili lizinga vozila; navigacioni uređaji za vozila; satelitski radio uređaji; hardver za telekomunikacije i mreže podataka, naime, uređaji za prenos i agregiranje glasa, podataka i video komunikacija preko višestrukih mrežnih infrastruktra i komunikacionih protokola.;

35 Usluge pružanja pomoći kod nezgode na putu, naime,

odgovaranje na pozive za pomoć na putu.;

42 Kompjuterske i znanstvene usluge; obezbjeđivanje web sajta sa tehnologijom koja omogućava korisnicima da rezervišu putovanja i iznajmljivanje vozila; softver kao usluga (SAAS) koji obezbjeđuje online platformu za usluge iznajmljivanja i lizinga vozila.

(210) **BAZ2324984A** (220) 25/04/2023

(442) 31/12/2023

(732) **Budget Rent A Car System Inc.**

**6 Sylvan Way, Parsippany, New Jersey
07054, US**

(740) DR DIANA PROTIĆ TKALČIĆ & PARTNERS d.o.o.

(591) plava, bijela, svijetlo narandžasta, tamno narandžasta

(540)



(531) 7.11,26.3,27.5,29.1

(511)

9 Znanstveni aparati; kompjuterski softver za upotrebu u uredima za iznajmljivanje vozila namijenjen za praćenje rezervacija i vozila, i za održavanje podataka koji se odnose na vozila, korisnike, i iznajmljivanje; kompjuterski softver koji se odnosi na iznajmljivanje vozila; softver koji se može presnimiti u obliku mobilne aplikacije za upotrebu za usluge iznajmljivanja ili lizinga vozila; globalni pozicioni sistem (GPS); interaktivni kompjuterski kiosci koji obuhvataju kompjutere, kompjuterski hardver, kompjuterske periferne uređaje, i kompjuterski operativni softver, za upotrebu za usluge iznajmljivanja ili lizinga vozila; navigacioni uređaji za vozila; satelitski radio uređaji; hardver za telekomunikacije i mreže podataka, naime, uređaji za prenos i agregiranje glasa, podataka i video komunikacija preko višestrukih mrežnih infrastruktra i komunikacionih protokola.;

35 Usluge pružanja pomoći kod nezgode na putu, naime, odgovaranje na pozive za pomoć na putu.;

42 Kompjuterske i znanstvene usluge; obezbjeđivanje web sajta sa tehnologijom koja omogućava korisnicima da rezervišu putovanja i iznajmljivanje vozila; softver kao usluga (SAAS) koji obezbjeđuje online platformu za usluge iznajmljivanja i lizinga vozila.

- (210) **BAZ2324991A** (220) 25/04/2023
 (442) 31/12/2023
 (732) **UNA WORLD NETWORK doo Bulevar
 srpske vojske 17, Banja Luka, BA**
 (740) "Živko Mijatović & Partners" d.o.o.
 (591) nijanse crvene, bijela
 (540)



(531) 26.1,27.5,29.1

(511)

35 Usluge oglašavanja i marketinga naročito, objavljivanje reklamnih tekstova, analiza istraživanja tržišta i podataka o oglašavanju u cilju pružanje strategija i uvida za oglašavanje i marketing, kreiranje, pisanje, uređivanje, objavljivanje i distribucija reklamnog materijala, uključujući tekstove, vizuelne materijale i sadržaje, pripremanje audiovizuelnih prezentacija za upotrebu u oglašavanju, produkcija, postprodukcija, uređivanje, objavljivanje i distribucija reklamnih materijala, iznajmljivanje i kupovina vremena za oglašavanje i prostora za oglašavanje na svim sredstvima i medijima za komunikaciju za druge, usluge reklamnih agencija.;

38 Telekomunikacije; emitovanje kablovske televizije; komunikacije mobilnim telefonima; komunikacija preko računarskih terminala; komunikacija preko mreže optičkih vlakana; prenos poruka i slika posredstvom računara; usluge elektronskog biltena (telekomunikacione usluge); prenos faksimilom; pružanje informacija u oblasti telekomunikacija; pružanje usluga telekomunikacionih kanala za usluge telešopinga; obezbeđivanje telekomunikacionih veza sa globalnom računarskom mrežom; iznajmljivanje vremena pristupa globalnim računarskim mrežama; iznajmljivanje telekomunikacione opreme; usluge telekomunikacionog usmeravanja i povezivanja; usluge telekonferencija; telegrafске usluge; telefonske usluge; emitovanje televizijskih programa; teleks usluge; prenos digitalnih datoteka; prenos čestitki putem interneta; prenos telegrama; usluge govorne pošte; bežično emitovanje; usluge telekomunikacionog portala; telekomunikacione usluge koje se pružaju putem platformi i portala na internetu i drugih medija; mobilne telekomunikacione mrežne usluge; telekomunikacione usluge fiksne telefonije; omogućavanje pristupa širokopojasnim telekomunikacionim uslugama; usluge bežične komunikacije; usluge digitalne komunikacije; omogućavanje pristupa televiziji sa Internet protokolom; omogućavanje pristupa Internetu; usluge elektronske pošte i tekstualnih poruka; pružanje informacija o telekomunikacijama putem telekomunikacionih mreža; usluge provajdera mreže, naime najam, iznajmljivanje i rukovanje vremenom pristupa mrežama podataka i bazama podataka, naročito Internetu; pružanje telekomunikacionih usluga u vidu upravljanja mrežom; omogućavanje veza elektronske komunikacije; usluge usmeravanja i povezivanja telekomunikacija; informativne i savetodavne usluge u vezi s navedenim uslugama koje se pružaju putem telekomunikacione mreže.;

41 Usluge zabave naročito, pružanje informacija u vezi sa zabavom, produkcija radio i televizijskih programa,

usluge pružanja filmova i televizijskih emisija, koji se ne mogu preuzeti, putem servisa za prenos videa na zahtev, usluge pružanja video klipova i drugog multimedijalnog sadržaja koji se ne može preuzeti, a koji sadrži audio, video, umetnička dela i tekst iz i u vezi sa zabavom, filmom, televizijom, televizijskim i filmskim likovima, muzikom i poznatim ličnostima, pružanje informacija iz oblasti zabave putem vebajta, usluge pružanja informacija, recenzija i preporuka u vezi sa filmovima i televizijskim emisijama putem vebajta i servisa prenosa videa na zahtev, usluge produkcije i distribucije radio programa i zvučnih zapisa, usluge pružanja onlajn muzike koja se ne može preuzeti.;

42 Naučne i tehnološke usluge, kao i usluge istraživanja i projektovanja u vezi sa njima; usluge industrijskih analiza, industrijskog istraživanja i industrijskog dizajna; usluge kontrole kvaliteta i autentifikacije; projektovanje i razvoj računarskog hardvera i softvera; informativne i savetodavne usluge u vezi s tehnološkim uslugama koje se pružaju putem telekomunikacionih mreža.;

45 Pravne usluge; usluge obezbeđenja radi fizičke zaštite materijalne imovine i lica; individualne i društvene usluge koje pružaju drugi, radi zadovoljavanja potreba pojedinaca; usluge društvenog umrežavanja; usluge onlajn društvenih mreža.

(210) **BAZ2324995A** (220) 28/04/2023

(442) 31/12/2023

(300) 018796867

18/11/2022

EM

(732) **Nicoventures Holdings Limited Globe
 House, 1 Water Street, London WC2R
 3LA, GB**

(740) "Živko Mijatović & Partners" d.o.o.

(540)

(531) 1.15,27.5

(511)

34 Cigarete; duhan, sirov ili prerađen; proizvodi od duhana; zamjene za duhan (koje nisu za upotrebu u medicini); cigare; cigarilos; upaljači za pušače; šibice; proizvodi za pušače; papir za cigarete; tube za cigarete; filteri za cigarete; džepne mašine za motanje cigareta; ručne mašine za punjenje papirnih tuba duhanom; elektronske cigarete; patroni (kertridži) za elektronske cigarete; tečnost za elektronske cigarete; proizvodi od duhana koji se zagrijavaju; uređaji i njihovi dijelovi koji služe za zagrijavanje duhana; zamjene duhana koje se udišu; cigarete koje sadrže zamjene duhana; tabakere; kutije za cigarete; snus sa duhanom; burmut sa duhanom; snus bez duhana; burmut bez duhana; vrećice nikotina bez duhana za oralnu upotrebu (koje nisu za upotrebu u medicini).

(210) **BAZ2324997A** (220) 28/04/2023

(442) 31/12/2023

(732) **Nes d.o.o. Banja Luka**

Cara Lazara 31, 78000 Banja Luka, BA

(740) Goran Marić

(540)

NES

(511)

4 Mješavina isparljivih goriva, goriva, masti za remenje, gas za osvjetljavanje, gorivo za osvjetljavanje, benzin, ulje za podmazivanje, naftni etar, dizel ulje, gasno ulje, ugljena nafta, masti za podmazivanje, maziva, nafta, parafin, petrolej, motorno gorivo, pogonsko gorivo, industrijska ulja, motorna ulja, etanol (gorivo).;

30 Kafa, čaj, kakao, šećer, riža, bomboni, sladoled, mirodije, led za hlađenje, karamele, čokolada, slatkiši, pića na bazi kafe, pića na bazi čokolade, čips, grickalice.;

43 Usluge kafea, usluge restorana, usluge snek barova, usluge barova.

(210) **BAZ2324998A** (220) 28/04/2023

(442) 31/12/2023

(732) **Nes d.o.o. Banja Luka**

Cara Lazara 31, 78000 Banja Luka, BA

(740) Goran Marić

(591) crvena, bijela

(540)



(531) 26.1,26.3,27.5,29.1

(511)

4 Mješavina isparljivih goriva, goriva, masti za remenje, gas za osvjetljavanje, gorivo za osvjetljavanje, benzin, ulje za podmazivanje, naftni etar, dizel ulje, gasno ulje, ugljena nafta, masti za podmazivanje, maziva, nafta, parafin, petrolej, motorno gorivo, pogonsko gorivo, industrijska ulja, motorna ulja, etanol (gorivo).;

30 Kafa, čaj, kakao, šećer, riža, bomboni, sladoled, mirodije, led za hlađenje, karamele, čokolada, slatkiši, pića na bazi kafe, pića na bazi čokolade, čips, grickalice.;

43 Usluge kafea, usluge restorana, usluge snek barova, usluge barova.

(210) **BAZ2324999A** (220) 28/04/2023

(442) 31/12/2023

(732) **Nes d.o.o. Banja Luka**

Cara Lazara 31, 78000 Banja Luka, BA

(740) Goran Marić

(540)

ZADATAK

(511)

36 Investiranje kapitala, izdavanje poslovnog prostora, finansijsko sponzorisanje, organizovanje finansiranja za građevinske projekte, investiranje sredstava, trgovanje akcijama i obveznicama, iznajmljivanje nekretnina, usluge u vezi sa nekretninama.;

43 Usluge kafea, usluge restorana, usluge snek barova, usluge barova.

(210) **BAZ2325000A** (220) 28/04/2023

(442) 31/12/2023

(732) **DAORSINA DOO MOSTAR**

Bišće polje bb, 88000 Mostar, BA

(591) zlatna, bijela, plava

(540)



(531) 5.5,24.17,26.1,26.4,27.5,29.1

(511)

35 Oglašavanje; vođenje poslova; poslovno upravljanje; kancelarijski poslovi. ;

41 Obrazovanje; obuka; razonoda; sportske i kulturne aktivnosti. ;

42 Naučne i tehnološke usluge i istraživanje i projektovanje koji se na njih odnose; usluge industrijskih analiza i istraživanja; projektovanje i razvoj računarskog hardvera i sofvera.

(210) **BAZ2325001A** (220) 28/04/2023

(442) 31/12/2023

(732) **DAORSINA DOO MOSTAR****Bišće polje bb, 88000 Mostar, BA**

(591) bijela, zlatna, crna

(540)



(531) 5.5,9.3,24.17,26.1,26.4,29.1

(511)

3 Nemedicinska kozmetika i toaletni preparati; nemedicinska sredstva za čišćenje zuba; parfimerijski proizvodi, esencijalna ulja; sredstva za bijeljenje i druge supstance za pranje veša; preparati za čišćenje, poliranje, ribanje i abrazivni preparati. ;

14 Plemeniti metali i njihove legure; • nakit, drago i poludrago kamenje; časovničarski i hronometarski instrumenti. ;

18 Koža i imitacije kože; životinjska koža i krzno; prtljažne i torbe za nošenje; kišobrani i suncobrani. ;

25 Odjeća, obuća i pokrivala za glavu za ljude; sve stavke unutar ove klase.

(210) **BAZ2325003A** (220) 04/05/2023

(442) 31/12/2023

(732) **Dino Ademović; Zlatko Ademović
Treće Tuzlanske brigade 50, 75000
Tuzla; Titova 17, 76290 Odžak, BA**

(740) Krdžalić Adi

(591) plava, bijela

(540)



(531) 27.5,29.1

(511)

7 Strojevi i alatni strojevi sve za kućanske potrebe; Električni

kuhinjski uređaji za sjeckanje, mljevenje, drobljenje, mućenje i mljevenje; Strojevi za pranje rublja; Kompresori za perilice rublja; perilice posuđa; centrifugirane sušilice; Strojevi za pripremu hrane i pića; Električni kuhinjski strojevi; Električni otvarači za konzerve; električni noževi i oštrila; Strojevi za čišćenje i pranje tepiha i presvlaka; Električni strojevi za čišćenje podova; Strojevi za šivanje, vezenje i pletenje; Strojevi za peglanje; Strojevi za odlaganje otpada; Električni strojevi za poliranje za kućanstvo; usisivači; Prijenosne električne preše; dijelovi i oprema za svu navedenu robu.;

9 Mjerni uređaji i instrumenti, indikatori i laboratorijski materijali, uključujući one za znanstvena istraživanja u laboratorijima osim za medicinsku upotrebu; Aparati za snimanje, prijenos ili reprodukciju zvuka ili slike; Aparati i instrumenti za snimanje, pojačanje, reprodukciju i prijenos zvuka i videa; Snimači kasete i strojevi za reprodukciju; Snimači optičkih diskova i strojevi za reprodukciju; Uređaji i instrumenti za sviranje ploča; zvučnici; slušalice; Radio uređaji, radio prijemnici i tuneri radio signala; Video snimači i strojevi za reprodukciju videozapisa; video kamere; Televizijski aparati; Aparati i instrumenti za daljinsko upravljanje; optički, fotografski i kinematografski aparati i instrumenti; Telekomunikacijski i telefonski aparati i instrumenti; antene; Uređaji i instrumenti za prijem satelitskog emitiranja; kase; elektronički kalkulatori; Računala i pisači; Računalni softver; Vrpce, diskovi i žice za pohranu audio, video ili računalnih podataka za upotrebu s kućanskim aparatima; magnetni i optički nosači podataka i softver snimljen u njima; Elektroničke publikacije koje se mogu preuzeti, snimljene na magnetske i optičke medije; magnetne/optičke kartice; brojači koji mjere količinu potrošnje u jedinicama i vremenu; Aparati i instrumenti za provođenje, prebacivanje, transformaciju, akumulaciju, regulaciju ili kontrolu električne energije, uključujući kabele koji se koriste u električne i elektroničke svrhe; baterije, akumulatori, anode i katode; Uređaji za upozorenje i alarme osim za vozila, električna zvona; kase; Aparati i periferni uređaji za obradu podataka; Telekomunikacijski aparati i uređaji; dijelovi i oprema za svu navedenu robu.;

11 Uređaji za rasvjetu, grijanje, proizvodnju pare, kuhanje, hlađenje, sušenje, ventilaciju, vodoopskrbu i sanitarna oprema, naročito toplinske pumpe.

(210) **BAZ2325008A** (220) 08/05/2023

(442) 31/12/2023

(732) **NB4Life d.o.o.****ul. Žrtava 8. oktobra 26, 74260 Tešanj,
BA**

(740) PRO-PATENT d.o.o.

(591) crna, bijela, žuta

(540)

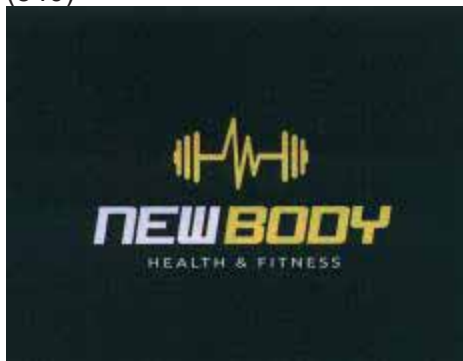

(531) 21.3,26.4,26.11,29.1

(511)

35 Oglašavanje; vođenje komercijalnih poslova; komercijalna administracija; uredski poslovi.;

41 Fitness centri; individualno vježbanje; informacije o rekreaciji; informativne usluge u vezi sa sportom; informativne usluge u vezi sa rekreacijom; instrukcije za vježbanje; instrukcije koje se odnose na sportske aktivnosti; iznajmljivanje opreme za sport i vježbu; konsultantske usluge vezane za razvoj treninga; kursevi iz oblasti fizičke kondicije; kursevi u vezi sa mršavljenjem; kursevi u vezi sa zdravljem; mentorstvo; nadgledanje fizičkih vježbi; obučavanje sportskih aktivnosti; obuka o grupnim vježbama; obuka o prehrani; obuka pilatesa; obuka u vezi sa održavanjem fizičke forme; obuka u vezi sa rekreacionim aktivnostima; održavanje obuke o dijetama putem interneta; održavanje obuke vezanih za ishranu online; održavanje treninga za tjelesnu kondiciju putem interneta; organizacija i izvođenje tutorijala; organizovanje demonstracija u svrhu obuke; pružanje informacija o fizičkom treningu putem interneta; pružanje informacija u vezi sa fizičkim vježbama preko internete web stranice; pružanje instrukcija i opreme u oblasti fizičkih vježbi; pružanje instrukcija u vezi sa prehranom; pružanje objekata i opreme za fitness i vježbu; pružanje informacija u vezi sa zdravljem i fitnessom; pružanje obuke u vezi sa vježbanjem; satovi tjelovježbe; savjetodavne usluge u vezi sa vježbanjem [fitness]; savjetovanje o fizičkoj spremnosti; savjetovanje o fizičkom treningu; sport i fitness; trenerske usluge za sportske aktivnosti; trening snage i kondicije; trening za fizičko zdravlje i dobrobit; usluga pružanja teretana i sprava za vježbanje; usluge obuke za održavanje fizičke forme; usluge za pružanje opreme za vježbanje; virtualne usluge fizičkog treninga; vođenje fitness časova; vođenje predavanja o prehrani; vođenje predavanja o vježbanju; zdravstveno i fitness vježbanje; obrazovanje zabava i sport; obrazovne usluge sa fizičkom spremom.

(210) **BAZ2325009A** (220) 08/05/2023

(442) 31/12/2023

(732) **NB4Life d.o.o.****ul. Žrtava 8. oktobra 26, 74260 Tešanj,
BA**

(740) PRO-PATENT d.o.o.

(591) crna, bijela, žuta

(540)

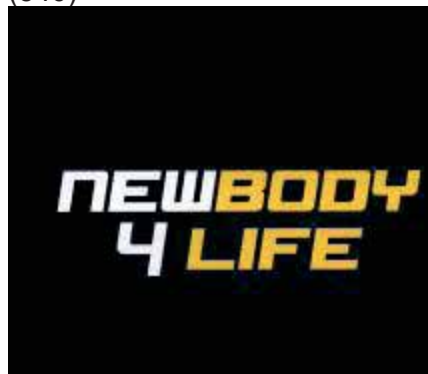

(531) 26.4,27.5,29.1

(511)

35 Oglašavanje; vođenje komercijalnih poslova; komercijalna administracija; uredski poslovi.;

41 Fitness centri; individualno vježbanje; informacije o rekreaciji; informativne usluge u vezi sa sportom; informativne usluge u vezi sa rekreacijom; instrukcije za vježbanje; instrukcije koje se odnose na sportske aktivnosti; iznajmljivanje opreme za sport i vježbu; konsultantske usluge vezane za razvoj treninga; kursevi iz oblasti fizičke kondicije; kursevi u vezi sa mršavljenjem; kursevi u vezi sa zdravljem; mentorstvo; nadgledanje fizičkih vježbi; obučavanje sportskih aktivnosti; obuka o grupnim vježbama; obuka o prehrani; obuka pilatesa; obuka u vezi sa održavanjem fizičke forme; obuka u vezi sa rekreacionim aktivnostima; održavanje obuke o dijetama putem interneta; održavanje obuke vezanih za ishranu online; održavanje treninga za tjelesnu kondiciju putem interneta; organizacija i izvođenje tutorijala; organizovanje demonstracija u svrhu obuke; pružanje informacija o fizičkom treningu putem interneta; pružanje informacija u vezi sa fizičkim vježbama preko internete web stranice; pružanje instrukcija i opreme u oblasti fizičkih vježbi; pružanje instrukcija u vezi sa prehranom; pružanje objekata i opreme za fitness i vježbu; pružanje informacija u vezi sa zdravljem i fitnessom; pružanje obuke u vezi sa vježbanjem; satovi tjelovježbe; savjetodavne usluge u vezi sa vježbanjem [fitness]; savjetovanje o fizičkoj spremnosti; savjetovanje o fizičkom treningu; sport i fitness; trenerske usluge za sportske aktivnosti; trening snage i kondicije; trening za fizičko zdravlje i dobrobit; usluga pružanja teretana i sprava za vježbanje; usluge obuke za održavanje fizičke forme; usluge za pružanje opreme za vježbanje; virtualne usluge fizičkog treninga; vođenje fitness časova; vođenje predavanja o prehrani; vođenje predavanja o vježbanju; zdravstveno i fitness vježbanje; obrazovanje zabava i sport; obrazovne usluge sa fizičkom spremom.

(210) **BAZ2325011A** (220) 09/05/2023
 (442) 31/12/2023
 (732) **Atila Methmet Attila**
Kasindolska 141, 71000 Sarajevo, BA
 (740) Krdžalić Adi
 (591) zelena, zlatna, bijela
 (540)



(531) 5.1,27.1,29.1
 (511)

30 Kafa, čaj, kakao i nadomjesci kave; riža; tapioka, sago; brašno i proizvodi od žitarica; hljeb, kolači, slastice; čokolade; keksi; sladoled; šećer, med, sirup od melase; kvasac, prašak za dizanje; sol; senf; ocat, umaci (začini); mirodije; led za hlađenje. ;

32 Mineralne i gazirane vode te ostala bezalkoholna pića; pića od voća i voćni sokovi; sirupi i ostali preparati za pripremanje napitaka.;

43 Usluge okrepe (pružanje hrane i pića); pružanje privremenog smještaja.

(210) **BAZ2325017A** (220) 11/05/2023
 (442) 31/12/2023
 (732) **ZENIQ CORPORATION AG**
Neugasse 23, 6300 Zug, CH
 (740) "Živko Mijatović & Partners" d.o.o.
 (540)

ZENIQ

(511)

9 Naučno-istraživački i laboratorijski aparati, aparati i simulatori za nastavu; snimljeni sadržaji; bezbjedonosni, sigurnosni, zaštitni i signalni uređaji; optički uređaji, pojačivači i korektori; uređaji za navigaciju, navođenje, praćenje, ciljanje i pravljenje mapa; uređaji za mjerenje, detekciju, praćenje i kontrolu; magneti, magnetizatori i demagnetizatori; IT i audio-vizuelni uređaji, multimedijalni i fotografski uređaji; računarski hardver; hardver za komunikaciju podataka; hardver za obradu elektronskih plaćanja ka drugima i od drugih; softver za autentifikaciju; sigurnosni tokeni [uređaji za kodiranje]; računarski softver koji se može preuzeti, za blokčejn tehnologiju; pomoćni, sigurnosni i kriptografski softver; kriptografski ključevi koji se mogu preuzeti za primanje i trošenje kriptovalute.;

35 Reklamne, marketinške i promotivne usluge; promocija prodaje uz pomoć audiovizuelnih sredstava; promovisanje i vođenje sajмова; organizovanje i sprovođenje promotivnih događaja; promovisanje roba i usluga drugih na internetu; organizacija izložbi i sajмова u poslovne i promotivne svrhe; prezentacija preduzeća i njihovih proizvoda i usluga na internetu; usluge promocije poslovanja putem audio ili vizuelnih sredstava; pomoć u poslovnom ili industrijskom upravljanju; pružanje poslovnih savjeta i informacija iz oblasti upravljanja imovinom blokčejn tehnologije i kriptovalute. ;

36 Omogućavanje korištenja pripejd kartica i tokena; usluge čuvanja u sefovima; finansijske, monetarne i bankarske usluge; usluge procjene; prikupljanje sredstava i finansijsko sponzorstvo; usluge u vezi sa nekretninama; finansijske transakcije putem blokčejna; usluge osiguranja.;

42 Usluge dizajna; usluge u oblasti informacionih tehnologija; testiranje, autentifikacija i kontrola kvaliteta; naučne i tehnološke usluge; sertifikacija podataka putem blokčejna; skladištenje podataka preko blokčejna; blokčejn kao usluga [BaaS]; projektovanje računarskog hardvera; iznajmljivanje računarskog hardvera i softvera; razvoj hardvera za digitalnu obradu signala; konsultantske usluge u vezi sa računarskim hardverom; razvoj hardvera za obradu i distribuciju multimedijalnih sadržaja; kreiranje softvera; razvoj softvera; usluge prilagođavanja softvera; iznajmljivanje računarskog softvera; programiranje softvera za internet platforme.

(210) **BAZ2325022A** (220) 11/05/2023
 (442) 31/12/2023
 (732) **Lidl Stiftung & Co. KG Stiftsbergstrasse 1, 74172 Neckarsulm, DE**
 (740) "Živko Mijatović & Partners" d.o.o.
 (591) nijanse zelene, bijela
 (540)



(531) 5.3,27.5,29.1
 (511)

5 Dijetetski suplementi i dijetetski preparati; medicinski i veterinarski preparati i artikli; zubni preparati i artikli; higijenski preparati i artikli; farmaceutski proizvodi i prirodni lijekovi; hrana za bebe; dijetetska pića za bebe prilagođena za medicinsku primjenu; dijetetske supstance za bebe; mliječne formule za bebe; pića za odojčad; medicinski čaj; biljni čajevi [ljekovita pića].;

29 Riba, morski plodovi i mekušci; meso; mliječni proizvodi i zamjene za mlijeko; prerađeno voće, gljive i povrće (uključujući orašaste plodove i mahunarke); ptičja jaja i proizvodi od jaja; ulja i masti; pakovani obroci koji se uglavnom sastoje od morskih plodova; salate za predjelo; grickalice u obliku pločice od organskih orašastih plodova i sjemenki; čorba [supa]; bujon u kocki; mliječni pudinzii;

deserti od mliječnih proizvoda; umaci; gulaš; gotova jela od mesa [preovladavajuće meso]; gotova jela od živine [preovladavajuća živina]; pripremljena jela koja sadrže [uglavnom] jaja; pripremljena jela koja sadrže [uglavnom] piletinu; pripremljena jela koja sadrže [uglavnom] slaninu; pripremljena jela koja se uglavnom sastoje od morskih plodova; gotova jela koja se sastoje uglavnom od divljači; instant supe; riba u maslinovom ulju; riblji bujon; riblji krekeri; riblji kolačići; riblje pihtije; riblji kroketi; kuhani na pari ili tostovani kolači od riblje paste (kamaboko); riblje kobasice; goveđi bujon; koncentрати za bujon; ćufte; pripremljena jela od mesa; voćni deserti; grickalice na bazi voća; pileće salate; smrznuta pakovana predjela koja se uglavnom sastoje od morskih plodova; rashlađena jela od ribe; uštipci, krofne od krompira; grickalice na bazi povrća; povrtni temeljac; čips od povrća; slani orasi; smrznuta pripremljena jela koja se uglavnom sastoje od povrća; pileći kroketi; pileći bujon; pileće kuglice; salate od mahunarki; grickalice na bazi soje; instant gulaši; instant miso supa; deserti od jogurta; čips od krompira; pahuljice od krompira; njoke na bazi krompira; knedle na bazi krompira; ćufte od krompira; pire krompir; krompir salata; grickalice od krompira; bistre supe; mljeveno voće; sarme; supe; kroketi; sušena usoljena govedina; mlijeko u prahu za prehrambene svrhe; mješavine za pripremu supe; zašećereno voće na štapiću; grickalice na bazi orašastih plodova; jestive pločice na bazi oraha; začinjani orasi; prerađeni orah; masline punjene feta sirom u suncokretovom ulju; masline punjene crvenom paprikom; masline punjene crvenom paprikom i bademom; masline punjene bademima; masline punjene pestom u suncokretovom ulju; omleti; polen pripremljen kao hrana; pomfrit; rabarbara u sirupu; goveđi gulaš; rendani prženi krompir [pljeskavice od rendanog krompira]; pečeni kesteni; pečeni oraščići; grickalice na bazi mesa; grickalice na bazi tofua; grickalice na bazi povrća; grickalice na bazi mahunarki; grickalice na bazi krompira; grickalice na bazi orašastih plodova; čips od soje; pljeskavice od soje; čips od svinjske kože; mesni ekstrakti za supe; koncentрати za supu; tjestenine za supu; supene kocke; smrznuta predjela koja se sastoje prvenstveno od piletine; smrznuta predjela koja se sastoje prvenstveno od morskih plodova; tofu; tofu pljeskavice; pljeskavice od povrća; vegetarijanske kobasice; sok od školjki; lješnici, pripremljeni; obrađeni puževi [eskargoti]; soja [pripremljena]; jestiva ptičja gnijezda; panirane kobasice; čips od tapioke; caciki [tzatziki]; pripremljene salate; preparati za pravljenje bujona; prstenovi od luka [pohovani luk].;

30 Pekarski proizvodi, slatkiši, čokolada i deserti; led, sladoledi, smrznuti jogurti i sorbeti; kafa, čajevi i kakao i njihove zamjene; soli, začini, arome i začini; šećeri, prirodni zaslađivači, slatki premazi i punila, pčelinji proizvodi; prerađena žitarica, skrob i proizvodi od njih, preparati za pečenje i kvasac; uštipci sa ananasom; franuski tost; grickalice od žitarica; grickalice od krompirovog brašna; grickalice pripremljene od kukuruza; grickalice proizvedene od muslija; lisnato pecivo koje sadrži šunku; perece; slatke zemičke, kolačići; zemičke punjene džemom od pasulja; sendviči sa hrenovkom; buritosi; preklapljena pica; čimičange [punjene tortilje pržene u dubokom ulju]; kineske okruglice kuhane na pari [Shumai]; čips na bazi žitarica; chow mein [jela na bazi rezanaca]; krekeri od pripremljenih žitarica; krekeri sa ukusom mesa; krekeri sa ukusom povrća; krekeri sa ukusom začinskog bilja; krekeri sa ukusom sira; krekeri začinjani začinama; palačinke; pite sa jajima; empanade; enčilade [punjene tortilje]; gotove prehrambene pločice na bazi čokolade; tortilje za pravljenje fahita; peciva koja se sastoje od povrća i ribe; gotova jela sa pirinčem; pripremljena jela u obliku pica; pripremljena jela koja sadrže [uglavnom] tjestenine; pite koje sadrže meso; svježe pite; svježe pice; svježe rolnice sa kobasicom; prženi kolač od pirinča [topokki]; rolnice od jaja; čips od škampi; prženi kukuruz; ohlađene pice; smrznuto pecivo punjeno

mesom; smrznuto pecivo punjeno povrćem; punjene bagete; punjena tjestenina; kineske punjene knedle (gjoza, kuhane); punjene kiflice; pite s povrćem; pirinčani krekeri u obliku peleta (arare); jela na bazi pirinča; jela koja se sastoje prvenstveno od tjestenina; tostirana kukuruzna zrna; tostirani sendviči; tostirani sendvič sa sirom; tostirani sendvič sa sirom sa šunkom; čips [proizvod od žitarica]; grickalice na bazi žitarica; gimnap [korejsko jelo od pirinča]; pite od sjeckanog suhog voća; američke palačinke [palačinke]; hamburgeri koji se kuhaju u pecivu; ljuta kobasica i kečap u isječenim pecivama; kolači od prosa; sendvič sa viršlama; grickalice od brašna žitarica; grickalice od pirinčanog brašna; grickalice od sojinog brašna; grickalice od kukuruza; grickalice od žitarica sa ukusom sira; kokice obložene karamelom sa kandiranim orasima; knedle od škampi; konzervirane pice; supa od tjestenine u korejskom stilu [sujebij]; kimchi palačinke (kimchijeon); ljepljivi pirinčani kolači (chapsalttock); prženi rezanci sa povrćem (japchae); lokne od sira [grickalice]; makaroni sa sirom; hobak-juk [kaša od bundeve]; lazanje; kukuruzni čips sa ukusom morskih algi; kukuruz, prženi; kukuruzni čips; kukuruzni čips sa ukusom povrća; salata sa makaronima; kokice iz mikrotalasne pećnice; sendviči koji sadrže riblji file; sendviči koji sadrže meso; krekeri punjeni sirom; palačinke od mung pasulja (bindaetteok); nachos [tortilja čips]; gotova jela koja sadrže tjestenine; konzervirana hrana za tjestenine; salate sa tjesteninom; jela od tjestenina; peciva koja se sastoje od povrća i mesa; peciva koja se sastoje od povrća i živine; pite; pite koje sadrže ribu; pite koje sadrže živinu; pite koje sadrže povrće; pite koje sadrže divljač; prženi pirinač; palačinke; pripremljene slane namirnice od krompirovog brašna; slana peciva; kore za picu; podloge za picu; pripremljena jela za picu; pice [pripremljene]; kokice prelivene šećerom; zatvorena pita s mesom; ekspanirane kuglice sa ukusom sira [grickalice od kukuruza]; kokice; quesadillas [punjene tortilje]; kiš; ravioli; pirinčani čips; gotova jela od pirinča; knedle od pirinča; pirinčani krekeri; kolači od pirinča; pirinčani kolačići; salate pd pirinča; grickalice na bazi pirinča; rižoto; slane torte; sendviči; pite od svinjskog mesa; grickalice od susama; grickalice napravljene od pšenice; grickalice od skroba žitarica; grickalice od kukuruznog brašna; grickalice od brašna od dvopeka; grickalice od cijelog zrna; kukuruzni flips sa ukusom sira; špagete sa čuftama; konzervirani špageti u sosu od paradajza; grickalice od ekstrudirane pšenice; mrvice; suši; tabule, libanska salata; tako čips; tako; tamale; smrznute pice; smrznuto pecivo punjeno mesom i povrćem; tortilja grickalice; tortilja čips; tortilje; suha i tečna jela gotova za serviranje, koja se uglavnom sastoje od pirinča; suha i tečna jela gotova za serviranje, koja se uglavnom sastoje od tjestenina; nekuhane pice; ručak za ponijeti koji se sastoji od pirinča, sa dodatkom mesa, ribe ili povrća; hotdogovi (pripremljeni); slane grickalice spremne za jelo napravljene od kukuruznog brašna formiranog ekstruzijom; prethodno pečene kore za pice; jela koja se prvenstveno sastoje od pirinča; grickalice koje se uglavnom sastoje od hljeba; unaprijed upakovani ručkovi od pirinča, koji mogu sadržati meso, ribu ili povrće; grickalice koje se uglavnom sastoje od ekstrudiranih žitarica; pripremljena jela koja sadrže [uglavnom] pirinač; von ton čips; meke perece; čips od cijelog zrna; pite od živinskog mesa i divljači; viršle u tijestu; pripremljene namirnice u obliku sosova; gotova jela sa tjesteninom; kolačići od luka.;

31 Poljoprivredne kulture i akvakulture, proizvodi hortikulture i šumarstva; svježe voće, orasi, povrće i začinsko bilje; sladovi i neprerađene žitarice.; 3

2 Pivo; bezalkoholna pića; preparati za pravljenje napitaka.;

33 Alkoholna pića, izuzev piva; preparati za pravljenje alkoholnih pića; voćni ekstrakti, alkoholni; alkoholne esencije; alkoholni ekstrakti.

(210) **BAZ2325024A** (220) 12/05/2023

(442) 31/12/2023

(300) UK00003865888

09/01/2023

UK

(732) **Eicher Motors Limited**

**3rd Floor, Select Citywalk, A-3 District
Centre, Saket 110017, New Delhi, IN**

(740) "Živko Mijatović & Partners" d.o.o.

(540)

Royal Enfield Payment Options

(511)

36 Finansijski poslovi; novčani (monetarni) poslovi; finansijske usluge; finansijska analiza i konsultantske usluge; pružanje finansijskih informacija; finansiranje zajmova; finansijski lizing; finansiranje kupovine vozila na lizing; finansiranje kupovine za vozila na lizing; finansiranje kupovine na najam; finansiranje kupovine na lizing; konsultacije o osiguranju; pružanje informacija o osiguranju; posredovanje u osiguranju; konsultovanje u vezi sa preuzimanjem rizika u osiguranju; konsultantske i posredničke usluge u vezi sa osiguranjem vozila; osiguranje od posljedica nesretnog slučaja.;

39 Usluge lizinga vozila.

(210) **BAZ2325025A** (220) 12/05/2023

(442) 31/12/2023

(300) UK00003892070

22/03/2023

UK

(732) **Eicher Motors Limited**

**3rd Floor, Select Citywalk, A-3 District
Centre, Saket 110017, New Delhi, IN**

(740) "Živko Mijatović & Partners" d.o.o.

(540)



(531) 3.7,24.3,26.1

(511)

36 Finansijski poslovi; novčani (monetarni) poslovi; finansijske usluge; finansijska analiza i konsultantske usluge; pružanje finansijskih informacija; finansiranje zajmova; finansijski lizing; finansiranje kupovine vozila na lizing; finansiranje kupovine za vozila na lizing; finansiranje kupovine na najam; finansiranje kupovine na lizing; konsultacije o osiguranju; pružanje informacija o osiguranju; posredovanje u osiguranju; konsultovanje u vezi sa preuzimanjem rizika u osiguranju; konsultantske i posredničke usluge u vezi sa osiguranjem vozila; osiguranje od posljedica nesretnog slučaja.;

39 Usluge lizinga vozila.

(210) **BAZ2325028A** (220) 17/05/2023

(442) 31/12/2023

(732) **MARCO BUSCEMA**

**Via G. Leopardi 36, 33050 Pozzuolo del
Friuli (UD), IT**

(740) Dragan Mićunović

(591) crna, smeđa

(540)



(531) 27.5,29.1

(511)

35 Oglašavanje; vođenje poslova; poslovno upravljanje; uredski poslovi.;

41 Obrazovanje; obuka; razonoda; sportske i kulturne aktivnosti.;

45 Pravne usluge; lične i društvene usluge koje pružaju treća lica radi zadovoljenja potreba pojedinaca; istraživanja u oblasti prava; usluge pripreme pravnih dokumenata; savjetovanje u području prava; parnične usluge; usluge mirnog rješavanja sporova; pravno administriranje licenci; pravne usluge koje se odnose na pregovore o ugovorima za druge; posredovanje-medijacija.

- (210) **BAZ2325037A** (220) 18/05/2023
 (442) 31/12/2023
 (732) **Lidl Stiftung & Co. KG Stiftsbergstrasse 1, 74172 Neckarsulm, DE**
 (740) "Živko Mijatović & Partners" d.o.o.
 (591) plava, siva, bijela
 (540)

HealthForYou
by SILVERCREST

(531) 27.5,29.1

(511)

8 Higijenski i kozmetički pribor za ljude i životinje.;

9 Aparati, instrumenti i kablovi za električnu energiju; znanstveno-istraživački i laboratorijski aparati, obrazovni aparati i simulatori; snimljeni sadržaj; uređaji za informacijsku tehnologiju te audio-vizualni, multimedijalni i fotografski uređaji; instrumenti, indikatori i kontroleri za mjerenje, otkrivanje i nadzor; znanstveni i laboratorijski uređaji za liječenje korištenjem električne energije; oprema za informacijsku tehnologiju i audiovizualna oprema; optički uređaji, pojačivači i korektori; uređaji za sigurnost, zaštitu i signalizaciju.;

10 Naprave za zaštitu sluha; oprema za fizikalnu terapiju; pomagala za hranjenje i dude; medicinski i veterinarski aparati i instrumenti; proteze i umjetni implantati.

- (210) **BAZ2325038A** (220) 18/05/2023
 (442) 31/12/2023
 (732) **Unique Shield Sdn Bhd**
68-3A Jalan Pasar, Klang, Selangor Darul Ehsan, 41400 Malezija, MY
 (740) Zajednička advokatska kancelarija Nenad Baroš i Feđa Bičakčić
 (591) crna, bijela
 (540)

EASTON

(531) 27.5

(511)

34 Raspršivači za elektronske cigarete i elektronske uređaje za pušenje; raspršivači za usta za pušače; duhan, sirov ili prerađen; duhanski proizvodi, uključujući cigare, cigarete,

cigarilose, duhan za motanje, duhan za lule, duhan za žvakanje, burmut sa duhanom, cigarete sa ili bez filtera; zamjene za duhan (za nemedicinsku upotrebu); cigarete koje sadrže zamjene za duhan (za nemedicinsku upotrebu); proizvodi za pušače, uključujući papir i tube za cigarete, filteri za cigarete, metalne kutije za duhan, tabakere (kutije za cigarete) od neplemenitih metala i pepeljare, lule za duhan, džepne mašine za motanje cigareta, usnici za cigarete, upaljači; šibice; duhanski štapići, duhanski proizvodi koji su namijenjeni da se zagrijavaju, elektronski uređaji i njihovi dijelovi koji su namijenjeni za zagrijavanje cigareta ili duhana; arome za duhan, osim eteričnih ulja; arome za upotrebu u elektronskim cigaretama, osim eteričnih ulja; tečni rastvori za upotrebu u elektronskim cigaretama; elektronski uređaji za pušenje; elektronske cigarete; elektronske cigarete kao zamjena za tradicionalne cigarete; elektronski uređaji za udisanje nikotina koji sadrže aerosol; raspršivači za usta za pušače, duhanski proizvodi i zamjene za duhan; proizvodi za pušače za elektronske cigarete; uređaji za gašenje grijanih cigareta, cigara i grijanih duhanskih štapića; elektronske punjive kutije za cigarete; džepne sprave za motanje cigareta.

- (210) **BAZ2325046A** (220) 19/05/2023
 (442) 31/12/2023
 (732) **Rolls-Royce**
plc Kings Place, 90 York Way, London N1 9FX, GB
 (740) "Živko Mijatović & Partners" d.o.o.
 (540)

RR

(531) 27.5

(511)

7 Plinskoturbinski motori, klipni motori i motori s unutarnjim izgaranjem za pomorska i zračna vozila; stacionarni motori za proizvodnju industrijske energije; prijenosnici snage; zamjenjive jedinice za plinske turbine i motore s unutarnjim izgaranjem za pomorska i zračna vozila te za proizvodnju industrijske energije; elektroenergetski i pogonski sustavi; elektromotori; klipni motori za upotrebu i primjenu u proizvodnji električne energije na kopnu; klipni motori za uporabu i primjenu u brodskom pogonu; klipni motori za uporabu u vožnji mehaničkog opterećenja; vitla, uređaji za podizanje, dizanje i rukovanje sajlama za pomorska vozila; motori s aksijalnim protokom; alatni strojevi; mjenjači; dijelovi i oprema za prethodno navedenu robu; ništa od navedenog

ne odnosi se na motorna vozila ili njihove dijelove i opremu.;

12 Dijelovi i oprema za plovila; ništa od navedenog ne odnosi se na motorna vozila ili njihove dijelove i opremu.;

37 Usluge popravke, održavanja, remonta i instalacije u vezi s motorima, sistemima za upravljanje, distribuciju i pretvorbu električne energije, električnim pogonskim sustavima te njihovim dijelovima i opremom; usluge izgradnje, održavanja, instalacije, stavljanja van pogona i obrade otpada za nuklearne reaktore, nuklearne elektrane, postrojenja za nuklearnu obradu i njihove sastavne dijelove i komponente; instalacija, održavanje i popravak računalnog hardvera; pružanje informacija i savjetodavnih usluga u vezi s prethodno navedenim uslugama; ništa od navedenog ne odnosi se na motorna vozila ili njihove dijelove i opremu.

(210) **BAZ2325047A** (220) 19/05/2023

(442) 31/12/2023

(732) **Rolls-Royce**

plc Kings Place, 90 York Way, London N1 9FX, GB

(740) "Živko Mijatović & Partners" d.o.o.

(540)



(531) 26.4,27.5

(511)

7 Plinskoturbinski motori, klipni motori i motori s unutarnjim izgaranjem za pomorska i zračna vozila; stacionarni motori za proizvodnju industrijske energije; prijenosnici snage; zamjenjive jedinice za plinske turbine i motore s unutarnjim izgaranjem za pomorska i zračna vozila te za proizvodnju industrijske energije; elektroenergetski i pogonski sustavi; elektromotori; klipni motori za upotrebu i primjenu u proizvodnji električne energije na kopnu; klipni motori za uporabu i primjenu u brodskom pogonu; klipni motori za uporabu u vožnji mehaničkog opterećenja; vitla, uređaji za podizanje, dizanje i rukovanje sajlama za pomorska vozila; motori s aksijalnim protokom; alatni strojevi; mjenjači; dijelovi i oprema za prethodno navedenu robu; ništa od navedenog ne odnosi se na motorna vozila ili njihove dijelove i opremu.;

12 Dijelovi i oprema za plovila; ništa od navedenog ne odnosi se na motorna vozila ili njihove dijelove i opremu.;

37 Usluge popravke, održavanja, remonta i instalacije u

vezi s motorima, sistemima za upravljanje, distribuciju i pretvorbu električne energije, električnim pogonskim sustavima te njihovim dijelovima i opremom; usluge izgradnje, održavanja, instalacije, stavljanja van pogona i obrade otpada za nuklearne reaktore, nuklearne elektrane, postrojenja za nuklearnu obradu i njihove sastavne dijelove i komponente; instalacija, održavanje i popravak računalnog hardvera; pružanje informacija i savjetodavnih usluga u vezi s prethodno navedenim uslugama; ništa od navedenog ne odnosi se na motorna vozila ili njihove dijelove i opremu.

(210) **BAZ2325048A** (220) 19/05/2023

(442) 31/12/2023

(732) **Rolls-Royce**

plc Kings Place, 90 York Way, London N1 9FX, GB

(740) "Živko Mijatović & Partners" d.o.o.

(540)

ROLLS-ROYCE

(511)

7 Plinskoturbinski motori, klipni motori i motori s unutarnjim izgaranjem za pomorska i zračna vozila; stacionarni motori za proizvodnju industrijske energije; prijenosnici snage; zamjenjive jedinice za plinske turbine i motore s unutarnjim izgaranjem za pomorska i zračna vozila te za proizvodnju industrijske energije; elektroenergetski i pogonski sustavi; elektromotori; klipni motori za upotrebu i primjenu u proizvodnji električne energije na kopnu; klipni motori za uporabu i primjenu u brodskom pogonu; klipni motori za uporabu u vožnji mehaničkog opterećenja; vitla, uređaji za podizanje, dizanje i rukovanje sajlama za pomorska vozila; motori s aksijalnim protokom; alatni strojevi; mjenjači; dijelovi i oprema za prethodno navedenu robu; ništa od navedenog ne odnosi se na motorna vozila ili njihove dijelove i opremu.;

12 Dijelovi i oprema za plovila; ništa od navedenog ne odnosi se na motorna vozila ili njihove dijelove i opremu.;

37 Usluge popravke, održavanja, remonta i instalacije u vezi s motorima, sistemima za upravljanje, distribuciju i pretvorbu električne energije, električnim pogonskim sustavima te njihovim dijelovima i opremom; usluge izgradnje, održavanja, instalacije, stavljanja van pogona i obrade otpada za nuklearne reaktore, nuklearne elektrane, postrojenja za nuklearnu obradu i njihove sastavne dijelove i komponente; instalacija, održavanje i popravak računalnog hardvera; pružanje informacija i savjetodavnih usluga u vezi s prethodno navedenim uslugama; ništa od navedenog ne odnosi se na motorna vozila ili njihove dijelove i opremu.

(210) **BAZ2325053A** (220) 24/05/2023

(442) 31/12/2023

(732) **Eicher Motors Limited**

**3rd Floor, Select Citywalk, A-3 District
Centre, Saket 110017, New Delhi, IN**

(740) "Živko Mijatović & Partners" d.o.o.

(540)

ROYAL ENFIELD HNTR 350

(511)

12 Motocikli; motori, skuteri; mopedi; motorizovana vozila na dva točka; električni motocikli; električni motori; električni skuteri; električni mopedi; električna motorizovana vozila na dva točka; djelovi i oprema za sve gore navedeno.

(210) **BAZ2325055A** (220) 25/05/2023

(442) 31/12/2023

(732) **Trgovinsko preduzeće "LOTOTEKS"
d.o.o. Brčko Distrikt**

BiH Cerik br. 25, Brčko Distrikt, BA

(591) narandžasta, bijela

(540)



(531) 26.4,27.5,29.1

(511)

25 Bermude, trenerke, dukserice, helanke, majice, šorc, ogrtač, prsluk, haljine, gaće, pidžame, skafanderi, košulje, jakne, obuća i pokrivala za glavu.

(210) **BAZ2325057A** (220) 29/05/2023

(442) 31/12/2023

(732) **NIKE Innovate C.V.**

**One Bowerman Drive, Beaverton,
Oregon 97005-6453, US**

(740) "LINEA SERVICES" d.o.o. Sarajevo

(540)

AIR MAX

(511)

18 Roba od kože i Imitacije kože koja nije obuhvaćena drugim klasama; životinjska koža; kovčezi i koferi; kišobrani, štapovi za hodanje; kovčezi i putne torbe, džepni novčanici, torbe od kože za pakovanje, futrole za toaletne potrepštine, sportske torbe, ručne torbe, torbe od platna, ruksaci, duffel torbe [cilindrične torbe sa ručkama], torbe za nošenje dokumenata, torbice, torbe za nošenje preko ramena, putne torbe, sportske torbe, pojasne torbice.

(210) **BAZ2325059A** (220) 25/05/2023

(442) 31/12/2023

(732) **PATROL TAXI d.o.o. Banja Luka Veljka
Mladenovića bb, Banja Luka, BA**

(591) crvena

(540)



(531) 26.4,27.5,29.1

(511)

35 Pomoć u poslovnom upravljanju; agencija za uvoz i izvoz; distribucija reklamnog materijala; računovodstvo; prezentacija robe; distribucija uzoraka; oglašavanje; reklamiranje; usluge nabavke za treća lica; fakturisanje; traženje sponzora; obezbjeđivanje onlajn tržišta za kupce i prodavce roba i usluga; iznajmljivanje bilborda. ;

39 Prijevoz; najam automobila; isporuka pošiljke; pakovanje robe; isporuka robe; skladištenje robe; posredovanje u prevozu robe; kurirska služba; dostava robe naručene poštom.

(210) **BAZ2325060A** (220) 25/05/2023

(442) 31/12/2023

(732) **PATROL TAXI d.o.o. Banja Luka Veljka Mladenovića bb, Banja Luka, BA**

(591) crvena

(540)



(531) 26.4,27.5,29.1

(511)

35 Pomoć u poslovnom upravljanju; agencija za uvoz i izvoz; distribucija reklamnog materijala; računovodstvo; prezentacija robe; distribucija uzoraka; oglašavanje; reklamiranje; usluge nabavke za treća lica; fakturisanje; traženje sponzora; obezbjeđivanje onlajn tržišta za kupce i prodavce roba i usluga; iznajmljivanje bilborda. ;

39 Prijevoz; najam automobila; isporuka pošiljke; pakovanje robe; isporuka robe; skladištenje robe; posredovanje u prevozu robe; kurirska služba; dostava robe naručene poštom.

(210) **BAZ2325062A** (220) 26/05/2023

(442) 31/12/2023

(732) **Društvo za proizvodnju i trgovinu "Plantago" d.o.o. Laktaši**

Malo Blaško, Slatina, 78250 Laktaši, BA

(740) Goran Marić

(591) crvena, bijela

(540)



(531) 11.3,25.1,25.3,27.5,29.1

(511)

5 Ljekovito bilje; biljni čajevi za medicinske svrhe; ljekovito

korijenje; medicinski čaj.;

30 Čaj; čaj (napici od čaja); nemedicinski biljni čajevi; mirodije.;

32 Jabučni sok, bezalkoholni; voćni napici bez alkohola; voćni sokovi; nektar, voćni (bezalkoholni).

(210) **BAZ2325066A** (220) 30/05/2023

(442) 31/12/2023

(732) **e-GO d.o.o. Sarajevo**

Rajlovačka bb, 71000 Sarajevo, BA

(740) Nihad Sijerčić

(591) plava, svijetlo plava

(540)



(531) 27.5,29.1

(511)

9 Računalni programi [softver], odnosno, softver za strojno učenje; Softver za analizu prijevoza i dostava; Softver za analizu prijevoza i dostava za zaposlenike i klijente; Softver za organiziranje, nabavu, angažiranje, upravljanje i rezervaciju prijevoza i dostave; Softver za organiziranje i upravljanje prijevozom za zaposlenike i klijente; Softver za organiziranje, nabavu, angažiranje, upravljanje i rezervaciju prijevoza vozila visokog kapaciteta (HCV); Računalni softver za primanje i odgovaranje na zahtjeve za prijevoz; Navigacijski softver; Softver za iznajmljivanje bicikala, električnih bicikala, bicikala s električnim pomoćnim pogonom, bicikala s elektromotorom i motorskutea; Softver za pristup uslugama dijeljenja bicikala, električnih bicikala, bicikala s električnim pomoćnim pogonom, bicikala s elektromotorom i motorskutea; Softver za iznajmljivanje prijevoza; Softver za pristup uslugama dijeljenja i najma vozila bez posrednika; Softver za iznajmljivanje vozila; Softver za pristup uslugama dijeljenja i najma vozila; Računalni softver za angažiranje prijevoznih usluga; Računalni softver za operatere motornih vozila i putnike te moguće suputnike za dogovaranje i i upravljanje grupnom vožnjom; Računalni softver za pristup uslugama dijeljenja prijevoza; Računalni softver za prepoznavanje kašnjenja putovanja, lokacije vozila i nepravilnosti u vezi s putovanjem; Računalni softver za sigurnost i prepoznavanje nesreća; Računalni softver za pomoć u hitnom slučaju; Računalni softver koji klijentima omogućava komunikaciju s drugima; Računalni softver za nadzor i analizu podataka za prepoznavanje nepravilnosti; Softver sa sustavom za obavještanje u slučaju nužde; Softver sa sustavom za obavještanje u slučaju nužde za pružanje upozorenja, push obavijesti i drugih udaljenih obavijesti korisnicima i tijelima za odgovaranje u slučaju nužde; Softver sa sustavom za obavještanje u slučaju nužde za pristup komunikacijskoj mreži i omogućavanje zvučne i podatkovne komunikacije između korisnika i službe

za odgovaranje i podršku u slučajevima nužde; Računalni softver za pristup GPS-u i podacima senzora pokreta za sigurnosne svrhe i odgovor u slučaju nužde; Softver za pristup i pregledavanje tranzitnih informacija, rasporeda, ruta i cijena; Softver za usporedbu troškova prijevoza; Softver za izdavanje karata; Softver za rezervacije putovanja; Softver za upravljanje i praćenje vozila, voznih parkova i vozača; Softver za obavljanje sigurnosnih provjera vozila, voznih parkova i vozača; Softver s kartom u stvarnom vremenu za praćenje vozila, dostava i ljudi; Softver s kartom u stvarnom vremenu za praćenje vozila, voznih parkova i vozača; Softver s kartom u stvarnom vremenu za praćenje vozila, zaposlenika i klijenata tijekom vožnji; Softver za praćenje broja vožnji, vozila i sati vozača te zarade vozača; Softver za povezivanje vlasnika vozila s vozačima vozila; Softver za pristup tržištu dostupnih vozila i vozača; Softver za pretragu i povezivanje vlasnika vozila i vozača; Softver za vođenje troškova poslovanja i zaposlenika, analizu i izvješćivanje; Softver za unovčenje vaučera; Računalni softver otvorenog koda; Znanstveni, istraživački, navigacijski, geodetski, fotografski, kinematografski, audiovizualni, optički uređaji i instrumenti, uređaji i instrumenti za vaganje, mjerenje, signalizaciju, otkrivanje, ispitivanje, inspekciju, spašavanje i obuku; Aparati i instrumenti za vođenje, distribuiranje, transformiranje, akumuliranje, reguliranje ili upravljanje distribucijom ili uporabom električne energije; Aparati i instrumenti za snimanje, prijenos, reprodukciju ili obradu zvuka, slike ili podataka; Snimljeni mediji ili mediji koji se mogu preuzimati, prazni digitalni ili analogni mediji za snimanje i pohranu; Mehanizmi za uređaje koji se pokreću uz prethodno ubacivanje kovanica; Blagajne, brojači; Računala, popratni uređaji za računala; Uređaji za gašenje požara; Računalni programi [softver]; Softver za raspoređivanje i koordiniranje prijevoza i dostave; Softver za raspoređivanje i koordinaciju prijevoza za zaposlenike i klijente; Softver za raspoređivanje i koordinaciju prijevoza vozila visokog kapaciteta (HCV); Softver za koordiniranje prijevoznih sredstava; Softver za koordinaciju usluga dostave; Računalni softver za koordiniranje usluga dostave; Računalni softver za koordiniranje usluga prijevoza, odnosno softver za automatizirano raspoređivanje i otpremu motornih vozila; Baterije. ;

12 Vozila; Uređaji za kretanje kopnom, zrakom ili vodom; Bicikli; Električni bicikli; Bicikli s elektroničkim pomoćnim pogonom; Električni bicikli; Prijevozna sredstva; Skuteri [vozila]; Mopedi; Smartboard skuteri; Lebdeća daska (hoverboard); Električna vozila; Električni prijenosnici; Električni bicikli; Električni skuteri; Električni skuteri; Skateboardi na električni pogon (elektroboardi); Električne samobalansirajuće daske; Električni hoverboard skuteri; E-bicikli; Električni romobili. ;

35 Programi za česte putnike; Pružanje web stranice s informacijama o programima popusta i nagrađivanja; Pružanje informacija putem mrežnog mjesta, i to informacija o programima popusta i nagrađivanja za klijente; Pružanje informacija putem mrežnog mjesta, i to informacija o programima popusta i nagrađivanja za teretne prijevoznike; Pružanje informacija putem mrežnog mjesta, i to informacija o programima popusta i nagrađivanja; Pružanje informacija putem mrežnog mjesta, i to informacija o porezu na gorivo i izvješćivanju o gorivu; Pružanje informacija putem mrežnog mjesta, i to informacija o uslugama upravljanja prijevozom, i to uslugama dijeljenja i najma vozila bez posrednika i o planiranju, koordinaciji i praćenju prijevoza osoba i transporta; Pružanje informacija putem mrežnog mjesta, i to informacija o područjima trgovanja između

potrošača i poduzeća i trgovanja između dvaju poduzeća putem portala na bazi mreže; Pružanje informacija putem mrežnog mjesta, i to informacija o računovodstvenim uslugama; Pružanje informacija putem mrežnog mjesta, i to usluga oglašavanja, marketinga i promidžbe; Pružanje informacija putem mrežnog mjesta, i to programa vjernosti, popusta i poticanja; Pružanje informacija putem mrežnog mjesta, i to usluga komercijalne administracije, upravljanja i savjetovanja; Pružanje informacija putem mrežnog mjesta, i to usluga zapošljavanja, novačenja, dogovaranja i postavljanja osoblja. ;

39 Organiziranje putovanja; Usluge iznajmljivanja i dijeljenja prijevoznih sredstava, Odnosno, Dogovaranje i koordiniranje usluga dijeljenja i najma vozila bez posrednika; Koordiniranje putnih aranžmana za pojedince i za grupe; Pružanje informacija u vezi s prikupljanjem, praćenjem i dostavom proizvoda u tranzitu; Pružanje informacija vezano uz promet i zastoj prometa; Pružanje informacija o cestama i prometu; Prijevoz i dostava robe; Nadgledanje, upravljanje i praćenje prijevoza u tranzitu; Putni aranžmani, i to organiziranje prijevoza za putnike; Usluge iznajmljivanja i dijeljenja bicikala, električnih bicikala, bicikala s elektroničkim pomoćnim pogonom i bicikala s elektromotorom; Usluge iznajmljivanja i dijeljenja prijevoznih sredstava; Iznajmljivanje vozila; Usluge dijeljenja vozila, i to organiziranje i koordiniranje privremenim korištenjem vozilima; Usluge pomoći na putovanju, Odnosno, Pružanje informacija o uslugama u slučaju nužde za osobe u tranziciji; Pružanje informacija o putovanjima i prijevozu; Usluge dostave; Pružanje mrežnog mjesta s informacijama o uslugama upravljanja prijevozom za putnike i uslugama najma i dijeljenja vozila; Pružanje mrežne stranice s informacijama na području prijevoza; Pružanje mrežnog mjesta s informacijama u području prijevoza i usluga prijevoza vozila; Pružanje mrežnog mjesta koja obuhvaća informacije povezane s uslugama dostave i predbilježbama za usluge dostave; Pružanje web stranice koja sadrži podatke o prijevoznim sredstvima i rezervacijama za usluge prijevoza; Pružanje mrežnog mjesta s informacijama u vezi s organizacijom putovanja; Pružanje mrežnog mjesta s informacijama u vezi s uslugama prijevoza, prometom i vremenom putovanja; Pružanje informacija elektronskim putem u vezi s planiranjem i rezervacijom putovanja i prijevoza; Prijevoz; Usluge prijevoza i dostave, Odnosno, Nadzor, upravljanje i praćenje prijevoza osoba i isporuke proizvoda i paketa; Prijevoz putnika i robe; Iznajmljivanje vozila, prijevoznih sredstava, bicikala, bicikala s elektromotorom, skutera, mopeda, daski za koturanje, samobalansirajućih daski, lebdećih daski, električnih vozila, električnih prijevoznih sredstava, električnih bicikala, bicikala s električnim pomoćnim pogonom, bicikala s elektromotorom, skutera s električnim pogonom, mopeda s električnim pogonom, daski za koturanje s električnim pogonom, samobalansirajućih daski s električnim pogonom, električnih lebdećih daski, električnih vozila, e-bicikala, električnih romobila i uređaja za kretanje kopnom, zrakom ili vodom; Pružanje mrežnog mjesta s informacijama o sigurnosti i uslugama u slučaju nužde, i to u vezi s prijevozom; Pružanje mrežnog mjesta s informacijama o tranzitu; Pružanje mrežnog mjesta s informacijama o rasporedima, rutama i cijenama tranzita; Pružanje mrežnog mjesta s informacijama o troškovima prijevoza; Pružanje mrežnog mjesta s informacijama o tranzitnim kartama; Pružanje informacija putem mrežnog mjesta, i to upravljanje, nadzor i praćenje putovanja, prijevoza i usluga dostave. ;

42 Pružanje privremenog korištenja softvera koji se ne može preuzeti; Pružanje privremene uporabe softvera koji se ne može preuzimati za analizu prijevoza i dostava; Pružanje privremene uporabe softvera koji se ne može preuzimati za analizu prijevoza i dostava za zaposlenike i klijente; Pružanje privremene uporabe softvera koji se ne može preuzimati za organiziranje, nabavu, zakazivanje, angažiranje, koordinaciju, upravljanje i rezervaciju prijevoza i dostava; Pružanje privremene uporabe softvera koji se ne može preuzimati za organiziranje, zakazivanje, upravljanje i koordinaciju prijevoza i dostava za zaposlenike i klijente; Istraživanje i razvoj na području strojnog učenja; Elektroničko nadgledanje i izvještavanje o prijevoznim podacima pomoću računala ili senzora; Elektronički nadzor i prijava podataka u vezi s kašnjenjima putovanja, lokacijom vozila i nepravilnostima pomoću računala ili senzora; Omogućavanje privremene uporabe online softvera koji se ne može preuzeti; Pružanje privremene uporabe mrežnog softvera koji se ne može preuzimati za organiziranje, nabavu, zakazivanje, angažiranje, koordinaciju, upravljanje i rezervaciju prijevoza vozila visokog kapaciteta (HCV); Pružanje privremene uporabe mrežnog softvera koji se ne može preuzimati za primanje i odgovaranje na zahtjeve za prijevoz; Pružanje privremene uporabe mrežnog softvera koji se ne može preuzeti za pristup uslugama grupnog prijevoza; Pružanje privremene uporabe mrežnog softvera koji se ne može preuzimati za koordiniranje usluga prijevoza i dostave, rezerviranje usluga prijevoza i za otpremu vozila klijentima; Pružanje privremene uporabe mrežnog softvera koji se ne može preuzimati za pružanje obavijesti putnicima i upraviteljima motornih vozila uporabom mobilnih uređaja; Pružanje privremene uporabe mrežnog softvera koji se ne može preuzimati za pružanje usluga prijevoza i dostave, rezerviranje usluga prijevoza i za otpremu vozila klijentima; Pružanje privremene uporabe mrežnog softvera koji se ne može preuzimati za uporabu vozača motornih vozila i putnika te mogućih putnika; Pružanje privremene uporabe mrežnog softvera koji se ne može preuzimati za uporabu vozača motornih vozila i putnika te mogućih putnika za dogovaranje i upravljanje grupnom vožnjom; Softver kao usluga [SaaS]; Pružanje privremene uporabe mrežnog softvera koji se ne može preuzimati za pristup i pregled informacija o tranzitu, rasporedu, rutama i cijenama; Pružanje privremene uporabe mrežnog softvera koji se ne može preuzimati za usporedbu troškova prijevoza; Pružanje privremene uporabe mrežnog softvera koji se ne može preuzimati za izdavanje karata; Pružanje privremene upotrebe internetnog softvera koji se ne može preuzimati za rezerviranje putovanja; Pružanje privremene uporabe mrežnog softvera koji se ne može preuzimati za upravljanje i praćenje vozila, vozničkih parkova i vozača; Pružanje privremene uporabe mrežnog softvera koji se ne može preuzimati za obavljanje sigurnosnih provjera vozila, vozničkih parkova i vozača; Pružanje privremene uporabe mrežnog softvera koji se ne može preuzimati s kartom u stvarnom vremenu za praćenje vozila, dostava i ljudi; Pružanje privremene uporabe mrežnog softvera koji se ne može preuzimati s kartom u stvarnom vremenu za praćenje vozila, vozničkih parkova i vozača; Pružanje privremene uporabe mrežnog softvera koji se ne može preuzimati s kartom u stvarnom vremenu za praćenje vozila, zaposlenika i klijenata tijekom putovanja; Pružanje privremene uporabe mrežnog softvera koji se ne može preuzimati za praćenje broja putovanja, vozila i sati vožnje te zarade vozača; Pružanje privremene uporabe mrežnog softvera koji se ne može preuzimati za povezivanje vlasnika vozila s vozačima; Pružanje privremene uporabe mrežnog softvera koji se ne može preuzimati za pristup

tržištu dostupnih vozila i vozača; Pružanje privremene uporabe mrežnog softvera koji se ne može preuzimati za pretragu i kontaktiranje s vozačima i vlasnicima vozila; Pružanje privremene uporabe mrežnog softvera koji se ne može preuzimati za pretragu i kontaktiranje s vozačima; Pružanje privremene uporabe mrežnog softvera koji se ne može preuzimati za pretragu i kontaktiranje s vlasnicima vozila; Pružanje privremene uporabe mrežnog softvera koji se ne može preuzimati za vođenje troškova poslovanja i zaposlenika, analizu i izvješćivanje; Pružanje privremene uporabe mrežnog softvera koji se ne može preuzimati za izradu, financiranje, pružanje, ograničavanje, poništavanje i slanje vaučera.

(210) **BAZ2325067A** (220) 01/06/2023

(442) 31/12/2023

(732) **MILBOURG d.o.o. Beograd-Novi Beograd**

Bulevar Zorana Djindjića 64 a, III. sprat, 11070 Beograd-Novi Beograd, RS

(740) "Živko Mijatović & Partners" d.o.o.

(540)

Tantissimo

(511)

5 Farmaceutski, medicinski i veterinarski preparati; sanitarni preparati za upotrebu u medicini; dijetetska hrana i supstance prilagođene za upotrebu u medicini ili veterinarsku upotrebu, hrana za bebe; dijetetski dodaci (dodaci ishrani) za ljude i životinje.

(210) **BAZ2325069A** (220) 02/06/2023

(442) 31/12/2023

(732) **AVATR Co., Ltd.**

No.24, 1F, Building 1, No. 106, West Section of Jinkai Avenue, Yubei District, Chongqing, CN

(740) PRO-PATENT d.o.o.

(540)

AVATR

(531) 27.5

(511)

12 Električna vozila; automobili bez vozača [autonomni automobili]; sportski automobili! motorna vozila; amortizeri za automobile; kosturi vozila [šasijske]; električni motori za kopnena vozila! spojke za kopnena vozila [mjenjači]; kotači vozila; automobilski pokrovi [karoserije].

(210) **BAZ2325070A** (220) 02/06/2023

(442) 31/12/2023

(732) **Tiffany d.o.o.**

Zmaja od Bosne 7, Sarajevo, BA

(591) žuta, plava

(540)



(531) 27.5,29.1

(511)

14 Drago kamenje, biseri i plemeniti metali te njihove imitacije; instrumenti za mjerenje vremena; kutije za nakit i kutije za satove; privjesci i lanci za ključeve te pripadajući ukrasi.;

18 Kišobrani i suncobrani; prtljag, torbe, novčanici i drugi proizvodi za nošenje. ;

24 Tekstilni proizvodi i zamjene za tekstilne proizvode. ;

25 Obuća; odjeća; odjevni predmeti; pokrivala za glavu; odjevni dodaci, artikli za prišivanje i dekorativni tekstilni artikli.

(210) **BAZ2325071A** (220) 02/06/2023

(442) 31/12/2023

(732) **Krčić Đuro**

Đure Jakšića 5, 78220 Kotor Varoš, ,

BA

(591) crna, žuta

(540)



(531) 26.4,27.5,29.1

(511)

35 Oglašavanje i reklamiranje.;

41 Sportske i kulturne djelatnosti, organizovanje takmičenja.

(210) **BAZ2325072A** (220) 02/06/2023

(442) 31/12/2023

(732) **Shenzhen Xunwija Technology Development Co., Ltd.**

1104 Taoxia Jinhua Building, Gaofeng Community, Dalang Street, Longhua District, Shenzhen, Guangdong, CN

(740) Amela Selmanagić

(540)

AMPLIGAME

(511)

9 Kućišta za zvučnike; zvučnici; mikrofoni; prenosivi multimedijalni čitači; slušalice; megafoni; audio miksete; stalci za mikrofone; jedinice za elektronske i električne efekte za muzičke instrumente; audiovizuelni prijemnici.

(210) **BAZ2325075A** (220) 05/06/2023

(442) 31/12/2023

(732) **M - INVESTMENT GROUP DOO**
Butmirska cesta 16A i 16B, BA

(740) STAM d.o.o.

(540)



RIVER WALK

(531) 26.11,27.5

(511)

41 Obrazovanje, obuka, razonoda, sportske i kulturne aktivnosti.;

43 Usluge pružanja hrane i pića; privremeni smještaj.;

44 Medicinske usluge, higijenske i kozmetičke usluge za ljude i životinje.

(210) **BAZ2325078A** (220) 05/06/2023

(442) 31/12/2023

(732) **Nicoventures Holdings Limited Globe House, 1 Water Street, London, WC2R 3LA, GB**

(740) "Živko Mijatović & Partners" d.o.o.

(591) roza, ljubičasta

(540)

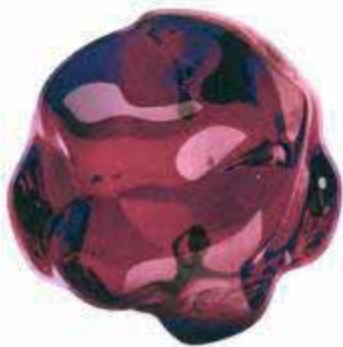

(531) 1.13,1.15,5.5,29.1

(511)

34 Zamjene za duhan (koje nisu za upotrebu u medicini); elektronske cigarete; patroni (kertridži) za elektronske cigarete; tečnost za elektronske cigarete; proizvodi od duhana koji se zagrijavaju; uređaji i njihovi dijelovi koji služe za zagrijavanje duhana; zamjene duhana koje se udišu; snus sa duhanom; burmut sa duhanom; snus bez duhana; burmut bez duhana; vrećice nikotina bez duhana za oralnu upotrebu (koje nisu za upotrebu u medicini).

(210) **BAZ2325081A** (220) 06/06/2023

(442) 31/12/2023

(732) **Nicoventures Holdings Limited Globe House, 1 Water Street, London, WC2R 3LA, GB**

(740) "Živko Mijatović & Partners" d.o.o.

(591) svijetlo smeđa, smeđa

(540)



(531) 1.13,1.15,29.1

(511)

34 Zamjene za duhan (koje nisu za upotrebu u medicini); elektronske cigarete; patroni (ketridži) za elektronske cigarete; tečnost za elektronske cigarete; proizvodi od duhana koji se zagrijavaju; uređaji i njihovi dijelovi koji služe za zagrijavanje duhana; zamjene duhana koje se udišu; snus sa duhanom; burmut sa duhanom; snus bez duhana; burmut bez duhana; vrećice nikotina bez duhana za oralnu upotrebu (koje nisu za upotrebu u medicini).

(210) **BAZ2325082A** (220) 06/06/2023

(442) 31/12/2023

(732) **Nicoventures Holdings Limited Globe House, 1 Water Street, London, WC2R 3LA, GB**

(740) "Živko Mijatović & Partners" d.o.o.

(591) braon

(540)



(531) 26.15,29.1

(511)

34 Zamjene za duhan (koje nisu za upotrebu u medicini); elektronske cigarete; patroni (ketridži) za elektronske cigarete; tečnost za elektronske cigarete; proizvodi od duhana koji se zagrijavaju; uređaji i njihovi dijelovi koji služe za zagrijavanje duhana; zamjene duhana koje se udišu; snus sa duhanom; burmut sa duhanom; snus bez duhana; burmut bez duhana; vrećice nikotina bez duhana za oralnu upotrebu (koje nisu za upotrebu u medicini).

(210) **BAZ2325083A** (220) 06/06/2023
 (442) 31/12/2023
 (732) **Nicoventures Holdings Limited Globe House, 1 Water Street, London, WC2R 3LA, GB**
 (740) "Živko Mijatović & Partners" d.o.o.
 (591) svijetlo narandžasta, narandžasta
 (540)



(531) 1.13,1.15,29.1

(511)

34 Zamjene za duhan (koje nisu za upotrebu u medicini); elektronske cigarete; patroni (ketridži) za elektronske cigarete; tečnost za elektronske cigarete; proizvodi od duhana koji se zagrijavaju; uređaji i njihovi dijelovi koji služe za zagrijavanje duhana; zamjene duhana koje se udišu; snus sa duhanom; burmut sa duhanom; snus bez duhana; burmut bez duhana; vrećice nikotina bez duhana za oralnu upotrebu (koje nisu za upotrebu u medicini).

(210) **BAZ2325087A** (220) 07/06/2023

(442) 31/12/2023

(732) **Vokel d.o.o. Trgovinsko uslužno društvo Import-Export**

Vinjani bb, 88240 Posušje, BA

(591) crna, bijela

(540)

(531) 2.9,27.5

(511)

11 Uređaji i instalacije za rasvjetu, grijanje, hlađenje, proizvodnju pare, kuhanje, sušenje, ventilaciju, vodoopskrbu i sanitarna oprema.

(210) **BAZ2325088A** (220) 07/06/2023

(442) 31/12/2023

(732) **Vokel d.o.o. Trgovinsko uslužno društvo Import-Export**

Vinjani bb, 88240 Posušje, BA

(591) crna, bijela, zelena, narandžasta, siva

(540)



(531) 1.15,5.7,27.5,29.1

(511)

11 Uređaji i instalacije za rasvjetu, grijanje, hlađenje, proizvodnju pare, kuhanje, sušenje, ventilaciju, vodoopskrbu i sanitarna oprema.

(210) **BAZ2325092A** (220) 08/06/2023

(442) 31/12/2023

(732) **Abdi Ibrahim Ilaç Sanayi ve Ticaret A.S.**

Reşitpaşa Mahallesi, Eski Büyükdere, Caddesi No: 4, Maslak- Sariyer 34467, Istanbul , 71000, TR

(740) "INTELBIRO" d.o.o.

(540)

Tanflex

(511)

5 Farmaceutski, medicinski i veterinarski preparati; higijenski preparati za upotrebu u medicini; dijetna hrana i tvari za medicinske i veterinarske potrebe, hrana za dojenčad; dijetni dodaci prehrani za ljude i životinje; flasteri, materijal za previjanje; materijali za plombiranje zubi i za zubne otiske; dezinfekcijska sredstva; proizvodi za uništavanje životinjskih štetočina; fungicidi, herbicidi.

(210) **BAZ2325093A** (220) 08/06/2023

(442) 31/12/2023

(732) "Kumaro" Milan Kajiš s.p. Banja Luka
Zdravka Dejanovića 61C, 78000 Banja
Luka, BA

(591) crvena, bijela, žuta

(540)



(531) 2.9,4.5,26.4,27.5,29.1

(511)

16 Štampani materijal; periodične publikacije; knjige; fotografije (štampane); štampane publikacije; čestitke, razglednice.;

28 Lopte za igru; igračke; kockice; društvene igre; karte za igru; makete (igračke); figure (igračke). ;

35 Reklamiranje preko plakata; reklamiranje; reklamiranje na radiju; reklamiranje preko televizije; reklamiranje na računarskoj mreži; dizajniranje reklamnog materijala.

(210) **BAZ2325097A** (220) 13/06/2023

(442) 31/12/2023

(732) "DUKAT" d.o.o. za trgovinu, Banja
Luka**Ul. Njegoševa 97, 78000 Banja Luka,
BA**

(740) Goran Marić

(591) plava

(540)



(531) 1.15,3.9,27.5,29.1

(511)

29 Riba, koja nije živa; konzervisana riba; riba u konzervi; usoljena riba; povrće u konzervi; sardine, nežive; losos; neživ; tunjevina, neživa.

(210) **BAZ2325098A** (220) 13/06/2023

(442) 31/12/2023

(732) "DUKAT" d.o.o. za trgovinu, Banja
Luka**Ul. Njegoševa 97, 78000 Banja Luka,
BA**

(740) Goran Marić

(540)

MIO MARE

(511)

29 Riba, koja nije živa; konzervisana riba; riba u konzervi; usoljena riba; povrće u konzervi; sardine, nežive; losos; neživ; tunjevina, neživa.

(210) **BAZ2325104A** (220) 14/06/2023

(442) 31/12/2023

(300) 40-2022-0231475

16/12/2022

KR

(732) **Kia Corporation****12, Heolleung-ro, Seocho-gu, Seoul,
06797, KR**

(740) "LINEA SERVICES" d.o.o. Sarajevo

(540)



(531) 27.5

(511)

9 Kompjuterski programi za jednostavna plaćanja putem AVN-a u vozilu (audio i video navigacija); AVN (audio i video navigacija) softveri za jednostavna plaćanja u vozilu; AVN (audio i video navigacija) za vozila sa funkcijom za jednostavna plaćanja u vozilu; kompjuterski firmware (softver ugrađen u hardverski uređaj) za platforme za jednostavna plaćanja u vozilu; aplikacija za pametni telefon (softver) za jednostavna plaćanja u vozilu; uređaji za daljinsko upravljanje za jednostavna plaćanja u vozilu; kompjuterski softver za jednostavna plaćanja u vozilu; aplikacija za pametni telefon (softver) koja se može povezati sa sistemima u vozilu; uređaji za obradu podataka za obradu elektronskih plaćanja u vozilu; sigurnosni terminali za elektronske transakcije u vozilu; aplikacija za pametni telefon (softver) za korištenje u vozilu koja omogućuje jednostavna plaćanja goriva, parking a, putarine, hrane i pića, i raznih drugih plaćanja; kompjuterski softver za korištenje u vozilu koji omogućuje jednostavna plaćanja goriva, parkinga, putarine, hrane i pića, i raznih drugih plaćanja; terminali za elektronske transakcije ugrađeni u automobile; softver za e-trgovinu.

(210) **BAZ2325106A** (220) 14/06/2023

(442) 31/12/2023

(732) **Reckitt & Colman (Overseas) Hygiene Home Limited****103-105 Bath Road, Slough, Berkshire, SL1 3UH, GB**

(740) "Živko Mijatović & Partners" d.o.o.

(540)

AIR WICK ACTIVE FRESH

(511)

3 Preparati za parfimisanje vazduha; difuzori od trske; potpuri; eterična ulja; tamjan; kupe od tamjana; štapići od tamjana; kesice sa tamjanom; sprejevi za parfimisanje prostorije; preparati za parfimisanje ili aromatizaciju vazduha; dopune za električne i neelektrične raspršivače mirisa za prostorije.;

5 Preparati za osvježavanje vazduha; osvježivači vazduha za automobil; preparati za pročišćavanje vazduha; dezodoransi koji nisu za ličnu upotrebu; preparati za dezodorisanje vazduha; preparati za neutralizovanje, sprječavanje, blokiranje ili maskiranje neprijatnih mirisa; gelovi za dezodorisanje vazduha.;

11 Aparati i instrumenti, svi za parfimisanje, pročišćavanje ili osvježavanje vazduha; jedinice za doziranje i difuzori za sobne mirise; dijelovi i oprema za svu navedenu robu.

(210) **BAZ2325107A** (220) 14/06/2023

(442) 31/12/2023

(732) **Zlatan Smailbegović****Gradačaćka br. 40, 71000 Sarajevo, BA**

(591) bijela, tirkizna, roza, žuta

(540)



(531) 26.4,27.5,29.1

(511)

35 Oglašavanje, vođenje poslova, poslovno upravljanjem kancelarijski poslovi.;

41 Obrazovanje, obuka, razonoda, sportske i kulturne aktivnosti.

(210) **BAZ2325108A** (220) 15/06/2023

(442) 31/12/2023

(732) **Tilea d.o.o. Kiseljak****Gromljak bb, Kiseljak, BA**

(540)

TILEA

(511)

32 Pivo; bezalkoholni napici; mineralne i sodne vode; voćni napici i voćni sokovi; sirupi i drugi bezalkoholni preparati za proizvodnju pića.

(210) **BAZ2325111A** (220) 19/06/2023

(442) 31/12/2023

(732) **DARA d.o.o. Posušje****Kneza Višeslava br.4, Posušje, BA**

(740) Tomislav Bevanda

(591) crna, bijela, smeđa, siva

(540)

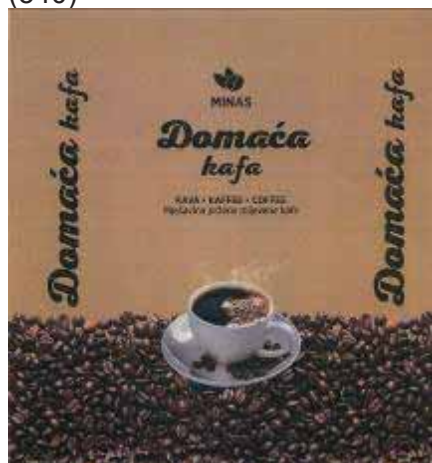

(531) 5.7,8.7,11.3,26.4,27.5,29.1

(511)

30 Kava, čaj, kakao i zamjena za kavu (vještačka kava).

(210) **BAZ2325112A** (220) 19/06/2023
 (442) 31/12/2023
 (300) 97856027
 24/03/2023
 US;
 97856031
 24/03/2023
 US
 97856036
 24/03/2023
 US

(732) **PepsiCo, Inc.**
**700 Anderson Hill Road, Purchase, NY
 10577-1444, US**

(740) PETOŠEVIĆ d.o.o.

(591) crvena, bijela, plava, crna

(540)



(531) 26.1,29.1

(511)

18 Ruksaci; ručne torbice; prtljag; ženske tašne; kišobrani; novčanici; platnene putne torbe; futrole za ključeve; sportske torbe; velike torbe; putne torbe.;

25 Obuća; rukavice; šeširi; kućna odjeća; rukavice sa jednim prstom; kravate; pantalone; marame; odjeća za spavanje; čarape; džemperi; jakne od flisa; dukserice od flisa; pokrivala za glavu; košulje; majice bez rukava; atletske pantalone; bejzbolske kape; jakne (odjeća); pletene kape; trenerke; duksevi; majice kratkih rukava.;

32 Bezalkoholna pića; koncentрати, sirupi ili prašci za upotrebu kod pripravljanja bezalkoholnih pića.

(210) **BAZ2325113A** (220) 19/06/2023
 (442) 31/12/2023
 (300) 97856014
 24/03/2023
 US;
 97856019
 24/03/2023
 US
 97856023
 24/03/2023
 US

(732) **PepsiCo, Inc.**

**700 Anderson Hill Road, Purchase, NY
 10577-1444, US**

(740) PETOŠEVIĆ d.o.o.

(540)



(531) 26.1,26.4

(511)

18 Ruksaci; ručne torbice; prtljag; ženske tašne; kišobrani; novčanici; platnene putne torbe; futrole za ključeve; sportske torbe; velike torbe; putne torbe.;

25 Obuća; rukavice; šeširi; kućna odjeća; rukavice sa jednim prstom; kravate; pantalone; marame; odjeća za spavanje; čarape; džemperi; jakne od flisa; dukserice od flisa; pokrivala za glavu; košulje; majice bez rukava; atletske pantalone; bejzbolske kape; jakne (odjeća); pletene kape; trenerke; duksevi; majice kratkih rukava.;

32 Bezalkoholna pića; koncentрати, sirupi ili prašci za upotrebu kod pripravljanja bezalkoholnih pića.

(210) **BAZ2325127A** (220) 21/06/2023
 (442) 31/12/2023
 (732) **Globalhost d.o.o.**
Kralja Tvrtka 42, 72290 Novi Travnik,
BA
 (740) Krdžalić Adi
 (540)



(531) 27.5

(511)

9 Računarski programi (softver).;

42 Kreiranje i održavanja WEB stranica za druge; iznajmljivanje web servera; koncepcija i razvoj računara i računarskih programa (softvera); usluge web hostinga.;

45 Registracija imena domene; zakup naziva internetskih domena.

(210) **BAZ2325129A** (220) 21/06/2023
 (442) 31/12/2023
 (732) **Globalhost d.o.o.**
Kralja Tvrtka 42, 72290 Novi Travnik,
BA
 (740) Krdžalić Adi
 (540)



(531) 27.5

(511)

9 Računarski programi (softver).;

42 Kreiranje i održavanja WEB stranica za druge; iznajmljivanje web servera; koncepcija i razvoj računara i računarskih programa (softvera); usluge web hostinga.;

45 Registracija imena domene; zakup naziva internetskih domena.

(210) **BAZ2325130A** (220) 21/06/2023
 (442) 31/12/2023
 (732) **Sarajevo International**
Dobroševića 71, Novi Grad Sarajevo,
Kanton Sarajevo, BA
 (740) PETOŠEVIĆ d.o.o.
 (540)



(531) 27.5

(511)

43 Usluge pružanja hrane i pića; privremeni smještaj.

(210) **BAZ2325131A** (220) 21/06/2023
 (442) 31/12/2023
 (732) **Sarajevo International**
Dobroševića 71, Novi Grad Sarajevo,
Kanton Sarajevo, BA
 (740) PETOŠEVIĆ d.o.o.
 (540)



(531) 27.5

(511)

43 Usluge pružanja hrane i pića; privremeni smještaj.

(210) **BAZ2325132A** (220) 22/06/2023

(442) 31/12/2023

(732) **Yimor d.o.o.****Stjepana Radića 22, 76233 Domaljevac, BA**

(740) Dragan Mićunović

(540)

DOLCELINA

(511)

30 Biskviti, poslastice; slatkiši.

(210) **BAZ2325133A** (220) 22/06/2023

(442) 31/12/2023

(732) **Yimor d.o.o.****Stjepana Radića 22, 76233 Domaljevac, BA**

(740) Dragan Mićunović

(591) žuta, plava, crvena, smeđa, bijela

(540)



(531) 8.1,24.3,27.5,29.1

(511)

30 Biskviti, poslastice; slatkiši.

(210) **BAZ2325135A** (220) 22/06/2023

(442) 31/12/2023

(732) **PRATI ME d.o.o.****Pile I. 1, 10000 Zagreb, HR**

(740) Marić & Co advokatsko društvo d.o.o.

(540)

BAZZAR

(511)

35 Digitalni marketing; distribucija reklama i komercijalnih obavijesti; distribucija reklamnih materijala za druge; distribucija reklamnih obavijesti; distribucija reklamnog materijala za druge putem online komunikacijske mreže na Internetu; elektronička obrada podataka; event marketing; financijski marketing; gospodarska istraživanja u poslovne svrhe; informacije o prodaji proizvoda; internetski marketing; izravna tržišna oglašavanja; izravni marketing; kupovina robe ili usluga u ime drugih poduzeća; maloprodajne usluge

na internetu povezane s prtljagom; maloprodajne usluge na internetu povezane s nakitom; maloprodajne usluge na internetu povezane s torbicama; maloprodajne usluge na internetu povezane s kozmetikom; maloprodajne usluge na internetu povezane s igračkama; maloprodajne usluge na internetu povezane s odjećom; maloprodajne usluge povezane sa sportskim proizvodima; maloprodajne usluge povezane s delikatesama; maloprodajne usluge povezane sa slatkišima; maloprodajne usluge putem globalne računalne mreže u vezi s prehrambenim proizvodima; maloprodajne usluge putem globalne računalne mreže u vezi s alkoholnim pićima (osim piva); maloprodajne usluge putem globalne računalne mreže u vezi s pivom; maloprodajne usluge putem globalne računalne mreže u vezi s bezalkoholnim pićima; maloprodajne usluge u vezi s hranom za životinje; maloprodajne usluge u vezi s hranom; maloprodajne usluge u vezi s uredskim priborom; maloprodajne usluge u vezi sa školskim priborom; maloprodajne usluge u vezi s kuhinjskim posuđem; maloprodajne usluge u vezi s pripravicima za čišćenje; maloprodajne usluge u vezi sa stolnim posuđem; maloprodajne usluge u vezi sa sportskim artiklima; maloprodajne usluge u vezi sa sportskom opremom; maloprodajne usluge u vezi s igračkama; maloprodajne usluge u vezi s higijenskim priborom za ljude; maloprodajne usluge u vezi s mliječnim proizvodima; maloprodajne usluge u vezi s priborom za uljepšavanje za ljude; maloprodajne usluge u vezi s priborom za uljepšavanje za životinje; maloprodajne usluge u vezi s priborom za jelo; maloprodajne usluge u vezi s čokoladom; maloprodajne usluge u vezi sa slatkišima; maloprodajne usluge u vezi s opremom za informacijsku tehnologiju; maloprodajne usluge u vezi sa sladoledima; maloprodajne usluge u vezi s navigacijskim uređajima; maloprodajne usluge u vezi s audiovizualnom opremom; maloprodajne usluge u vezi s mobilnim telefonima; maloprodajne usluge u vezi s odjevnim dodacima; maloprodajne usluge u vezi s kućanskom električnom opremom; maloprodajne usluge u vezi s modnim dodacima; maloprodajne usluge u vezi s kućanskom elektroničkom opremom; maloprodajne usluge u vezi s dodatnom opremom za bicikle; maloprodajne usluge u vezi s proizvodima za kućne ljubimce; maloprodajne usluge u vezi s proizvodima za kosu; maloprodajne usluge u vezi s priborom za pripremu hrane; maloprodajne usluge u vezi s kuhinjskim noževima; maloprodajne usluge u vezi s pripravicima za parfimiranje; maloprodajne usluge u vezi s tekstilom za kućanstvo; maloprodajne usluge u vezi s biciklima; maloprodajne usluge u vezi s dodatnom opremom za plovila; maloprodajne usluge u vezi sa šalicama i čašama; maloprodajne usluge u vezi s kuhinjskim uređajima; maloprodajne usluge u vezi s dječjim kolicima; maloprodajne usluge u vezi s pametnim telefonima; maloprodajne usluge u vezi s pametnim satovima; maloprodajne usluge vezane uz obuću; maloprodajne usluge vezane uz bezalkoholna pića; maloprodajne usluge vezane uz odjeću; maloprodajne usluge vezane uz pripravke za pripremu pića; maloprodajne usluge vezane uz pripravke za pripremu alkoholnih pića; maloprodajne usluge vezane uz alkoholna pića (osim piva); maloprodajne usluge vezane uz toaletne proizvode; maloprodajne usluge vezane uz pripravke za njegu životinja; maloprodajne usluge vezane uz nakit; maloprodajne usluge vezane uz tiskani materijal; maloprodajne usluge vezane uz jednokratne papirnate proizvode; maloprodajne usluge vezane uz vrtlarske artikle; maloprodajne usluge vezane uz artikle za čišćenje; maloprodajne usluge vezane uz tkanine; maloprodajne usluge vezane uz pokrivala za glavu; maloprodajne usluge za prodaju odjeće i odjevnih predmeta; marketing; marketing proizvoda; marketing proizvoda i

usluga za druge; marketinška pomoć; marketinške usluge koje se pružaju putem digitalnih mreža; marketinški poslovni savjeti; marketinško savjetovanje; nabava proizvoda u ime drugih poduzeća; administrativna obrada narudžbi; obrada e-narudžbi; obrada podatka za prikupljanje podataka u poslovne svrhe; oglašavanje i marketing; oglašavanje i promidžba; oglašavanje i promotivne usluge; oglašavanje prema kategorijama; oglašavanje putem elektroničkih medija, posebno Internetom; oglašavanje, uključujući online oglašavanje na računalnoj mreži; online iznajmljivanje oglasnog prostora; online reklame; organiziranje kupnje robe za druge; poslovni savjeti u svezi prodaja; poslovno savjetovanje; posredovanje u sklapanjima ugovora za kupnju i prodaju proizvoda; praćenje opsega prodaje u ime drugih; prezentacija poduzeća i njihovih proizvoda i usluga na internetu; prezentacija proizvoda i usluga; prezentacija robe pomoću komunikacijskih medija u maloprodajne svrhe; prezentacija robe putem komunikacijskih medija, u maloprodajne svrhe; promidžba prodaja za druge; promidžba proizvoda i usluga za treće putem oglašavanja na internetskim stranicama; promidžba robe i usluga za druge; promocija, oglašavanje i marketing internetskih stranica; promocija proizvoda i usluga trećih osoba putem informacijskih i komunikacijskih mreža; promocija robe i usluga drugih putem globalne računalne mreže; promocija robe i usluga drugih putem Interneta; promotivni marketing; pružanje informacija i savjeta potrošačima u vezi odabira proizvoda i predmeta prilikom kupnje; pružanje informacija o potrošačkim proizvodima preko interneta; pružanje podataka u svezi poslovanja u elektroničkom obliku; pružanje usluga oglašavanja; reklamiranje robe drugih prodavača, čime se kupcima omogućava jednostavan pregled i usporedba roba tih prodavača; reklamiranje usluga drugih prodavača, čime se kupcima omogućava jednostavan pregled i usporedba usluga tih prodavača; reklamne i promotivne usluge; usluge digitalne promidžbe; usluge direktnog marketinga; usluge oglašavanja povezane s komercijalizacijom novih proizvoda; usluge oglašavanja, promicanja i marketinga; usluge oglašavanja pružene putem Interneta; usluge oglašavanja radi promicanja e-poslovanja; usluge online naručivanja; usluge online trgovina za maloprodaju odjeće; usluge online trgovina za maloprodaju kozmetičkih proizvoda; usluge trgovina za prodaju na malo odjevnih artikala; usluge upravljanja prodajom; usluge uvoza i izvoza; usluge veleprodajnih narudžbi. ;

41 Osposobljavanje na području prodaje; usluge obuke u području prodaje; usluge obuke za prodajno osoblje; usluge predavanja u svezi s prodajnim vještinama; organiziranje i održavanje komercijalnih, trgovačkih i poslovnih konferencija; organiziranje konferencija u svezi s trgovinom; organiziranje seminara u svezi s trgovinom; pružanje online informacija u svezi sa opremom za računalne igre; pružanje online informacija u svezi sa računalnim igarama i računalnim poboljšanjima za igre; pružanje rasonodnih informacija putem televizije, širokopojasnog pristupa Internetu, bežičnog pristupa Internetu i online usluga; organiziranje i vođenje konferencija.

- (210) **BAZ2325136A** (220) 22/06/2023
 (442) 31/12/2023
 (732) **PRATI ME d.o.o.**
Pile I. 1, 10000 Zagreb, HR
 (740) Marić & Co advokatsko društvo d.o.o.
 (591) crvena, bijela
 (540)



- (531) 26.4,27.5,29.1
 (511)

35 Digitalni marketing; distribucija reklama i komercijalnih obavijesti; distribucija reklamnih materijala za druge; distribucija reklamnih obavijesti; distribucija reklamnog materijala za druge putem online komunikacijske mreže na Internetu; elektronička obrada podataka; event marketing; financijski marketing; gospodarska istraživanja u poslovne svrhe; informacije o prodaji proizvoda; internetski marketing; izravna tržišna oglašavanja; izravni marketing; kupovina robe ili usluga u ime drugih poduzeća; maloprodajne usluge na internetu povezane s prtljagom; maloprodajne usluge na internetu povezane s nakitom; maloprodajne usluge na internetu povezane s torbicama; maloprodajne usluge na internetu povezane s kozmetikom; maloprodajne usluge na internetu povezane s igračkama; maloprodajne usluge na internetu povezane s odjećom; maloprodajne usluge povezane sa sportskim proizvodima; maloprodajne usluge povezane s delikatesama; maloprodajne usluge povezane sa slatkišima; maloprodajne usluge putem globalne računalne mreže u vezi s prehrambenim proizvodima; maloprodajne usluge putem globalne računalne mreže u vezi s alkoholnim pićima (osim piva); maloprodajne usluge putem globalne računalne mreže u vezi s pivom; maloprodajne usluge putem globalne računalne mreže u vezi s bezalkoholnim pićima; maloprodajne usluge u vezi s hranom za životinje; maloprodajne usluge u vezi s hranom; maloprodajne usluge u vezi s uredskim priborom; maloprodajne usluge u vezi sa školskim priborom; maloprodajne usluge u vezi s kuhinjskim posuđem; maloprodajne usluge u vezi s priborima za čišćenje; maloprodajne usluge u vezi sa stolnim posuđem; maloprodajne usluge u vezi sa sportskim artiklima; maloprodajne usluge u vezi sa sportskom opremom; maloprodajne usluge u vezi s igračkama; maloprodajne usluge u vezi s higijenskim priborom za ljude; maloprodajne usluge u vezi s mliječnim proizvodima; maloprodajne usluge u vezi s priborom za uljepšavanje za ljude; maloprodajne usluge u vezi s priborom za uljepšavanje za životinje; maloprodajne usluge u vezi s priborom za jelo; maloprodajne usluge u vezi s čokoladom; maloprodajne usluge u vezi sa slatkišima; maloprodajne usluge u vezi s opremom za informacijsku tehnologiju; maloprodajne usluge u vezi sa sladoledima; maloprodajne usluge u vezi s navigacijskim uređajima; maloprodajne usluge u vezi s audiovizualnom opremom; maloprodajne usluge u vezi s mobilnim telefonima; maloprodajne usluge u vezi s odjevnim dodacima; maloprodajne usluge u vezi s kućanskom električnom opremom; maloprodajne usluge

u vezi s modnim dodacima; maloprodajne usluge u vezi s kućanskom elektroničkom opremom; maloprodajne usluge u vezi s dodatnom opremom za bicikle; maloprodajne usluge u vezi s proizvodima za kućne ljubimce; maloprodajne usluge u vezi s proizvodima za kosu; maloprodajne usluge u vezi s priborom za pripremu hrane; maloprodajne usluge u vezi s kuhinjskim noževima; maloprodajne usluge u vezi s pripravicima za parfimiranje; maloprodajne usluge u vezi s tekstilom za kućanstvo; maloprodajne usluge u vezi s biciklima; maloprodajne usluge u vezi s dodatnom opremom za plovila; maloprodajne usluge u vezi sa šalicama i čašama; maloprodajne usluge u vezi s kuhinjskim uređajima; maloprodajne usluge u vezi s dječjim kolicima; maloprodajne usluge u vezi s pametnim telefonima; maloprodajne usluge u vezi s pametnim satovima; maloprodajne usluge vezane uz obuču; maloprodajne usluge vezane uz bezalkoholna pića; maloprodajne usluge vezane uz odjeću; maloprodajne usluge vezane uz pripravke za pripremu pića; maloprodajne usluge vezane uz pripravke za pripremu alkoholnih pića; maloprodajne usluge vezane uz alkoholna pića (osim piva); maloprodajne usluge vezane uz toaletne proizvode; maloprodajne usluge vezane uz pripravke za njegu životinja; maloprodajne usluge vezane uz nakit; maloprodajne usluge vezane uz tiskani materijal; maloprodajne usluge vezane uz jednokratne papirnate proizvode; maloprodajne usluge vezane uz vrtlarske artikle; maloprodajne usluge vezane uz artikle za čišćenje; maloprodajne usluge vezane uz tkanine; maloprodajne usluge vezane uz pokrivala za glavu; maloprodajne usluge za prodaju odjeće i odjevnih predmeta; marketing; marketing proizvoda; marketing proizvoda i usluga za druge; marketinška pomoć; marketinške usluge koje se pružaju putem digitalnih mreža; marketinški poslovni savjeti; marketinško savjetovanje; nabava proizvoda u ime drugih poduzeća; administrativna obrada narudžbi; obrada e-narudžbi; obrada podatka za prikupljanje podataka u poslovne svrhe; oglašavanje i marketing; oglašavanje i promidžba; oglašavanje i promotivne usluge; oglašavanje prema kategorijama; oglašavanje putem elektroničkih medija, posebno Internetom; oglašavanje, uključujući online oglašavanje na računalnoj mreži; online iznajmljivanje oglasnog prostora; online reklame; organiziranje kupnje robe za druge; poslovni savjeti u svezi prodaja; poslovno savjetovanje; posredovanje u sklapanjima ugovora za kupnju i prodaju proizvoda; praćenje opsega prodaje u ime drugih; prezentacija poduzeća i njihovih proizvoda i usluga na internetu; prezentacija proizvoda i usluga; prezentacija robe pomoću komunikacijskih medija u maloprodajne svrhe; prezentacija robe putem komunikacijskih medija, u maloprodajne svrhe; promidžba prodaja za druge; promidžba proizvoda i usluga za treće putem oglašavanja na internetskim stranicama; promidžba robe i usluga za druge; promocija, oglašavanje i marketing internetskih stranica; promocija proizvoda i usluga trećih osoba putem informacijskih i komunikacijskih mreža; promocija robe i usluga drugih putem globalne računalne mreže; promocija robe i usluga drugih putem Interneta; promotivni marketing; pružanje informacija i savjeta potrošačima u vezi odabira proizvoda i predmeta prilikom kupnje; pružanje informacija o potrošačkim proizvodima preko interneta; pružanje podataka u svezi poslovanja u elektroničkom obliku; pružanje usluga oglašavanja; reklamiranje robe drugih prodavača, čime se kupcima omogućava jednostavan pregled i usporedba roba tih prodavača; reklamiranje usluga drugih prodavača, čime se kupcima omogućava jednostavan pregled i usporedba usluga tih prodavača; reklamne i promotivne usluge; usluge digitalne promidžbe; usluge direktnog marketinga; usluge oglašavanja povezane

s komercijalizacijom novih proizvoda; usluge oglašavanja, promicanja i marketinga; usluge oglašavanja pružene putem Interneta; usluge oglašavanja radi promicanja e-poslovanja; usluge online naručivanja; usluge online trgovina za maloprodaju odjeće; usluge online trgovina za maloprodaju kozmetičkih proizvoda; usluge trgovina za prodaju na malo odjevnih artikala; usluge upravljanja prodajom; usluge uvoza i izvoza; usluge veleprodajnih narudžbi.;

41 Osposobljavanje na području prodaje; usluge obuke u području prodaje; usluge obuke za prodajno osoblje; usluge predavanja u svezi s prodajnim vještinama; organiziranje i održavanje komercijalnih, trgovačkih i poslovnih konferencija; organiziranje konferencija u svezi s trgovinom; organiziranje seminara u svezi s trgovinom; pružanje online informacija u svezi sa opremom za računalne igre; pružanje online informacija u svezi sa računalnim igrama i računalnim poboljšanjima za igre; pružanje razonodnih informacija putem televizije, širokopojasnog pristupa Internetu, bežičnog pristupa Internetu i online usluga; organiziranje i vođenje konferencija.

(210) **BAZ2325139A** (220) 26/06/2023

(442) 31/12/2023

(732) **Arkadiusz Kusztal Firma Produkcyjno-Handlowa "Telmax" Żeromskiego 6, 82-400 Sztum, PL**

(740) "INTELBIRO" d.o.o.

(540)



(531) 24.9,27.5

(511)

34 Duhan; patrone za cigarete; papir za cigarete; filteri za cigarete; artikli i proizvodi za upotrebu sa duhanom; ubrizgavač za filtere; mašine za motanje cigareta; pušački artikli.

(210) **BAZ2325140A** (220) 26/06/2023

(442) 31/12/2023

(732) **NBA Properties, Inc.****Olympic Tower - 645 Fifth Avenue, New York, New York 10022, US**

(740) "Živko Mijatović & Partners" d.o.o.

(540)

**NEW ORLEANS
P E L I C A N S**

(531) 3.7,21.3,27.5

(511)

25 Odjeća, obuća, pokrivala za glavu; čarape, cipele za košarku, patike za košarku, majice, košulje, polo majice, dukserice, donji dijelovi trenerke, pantalone, majice na bretele, dresovi, kratke pantalone, pidžame, sportske majice, ragbi majice, džemper, kaiševi, kravate, spavačice, šeširi, kape, vizir kačketi, pletene kape, trenerke za zagrijavanje, donji dijelovi trenerki za zagrijavanje, dresovi za zagrijavanje, majice za vježbanje ubačaja, jakne, vjetrovke, jakne sa kapuljačom, kaputi, siperci za bebe koji nisu od papira, trake za glavu, ručne trake, kecelje, donje rublje, bokserice, široke pantalone, štitnici za uši, rukavice, rukavice samo sa palcem, šalovi, pletene i štrikane majice, haljine od žerseja, haljine, dresovi i uniforme za navijačice, odjeća za plivanje, odijela za plivanje, kupaći kostimi, bikini, tankini kupaći kostimi, gaćice za plivanje, gaćice za kupanje, šorcevi za surfanje, gumirana odjeća za vodu, marame za plažu, pokrivala za kupaći kostim, ogrtači za kupaći kostim, sandale, sandale za plažu, šeširi za plažu, štitnici za sunce sa vizirom, kape za plivanje, kape za kupanje, nova pokrivala za glavu sa prikačenim umecima.; 28 Igračke, igre, gimnastički i sportski predmeti koji nisu obuhvaćeni drugim razredima, sportske stvari, naime košarkaške lopte, loptice za golf, lopte za igralište, sportske lopte, gumene lopte i pjenaste lopte, plišane lopte za igru, plastične lopte za igru, mrežice za košarku, table za košarku, minijaturne table za košarku, pumpe i igle za napuhavanje košarkaških lopti; štapovi za golf, torbe za golf, podmetači za golf, oprema za golf, naime, alat za popravku golf terena, podmetači za golf loptice, markeri lopti, pokrivala za torbe za golf, pokrivala za glave golf štapova, rukavice za golf, kutije za golf lopte, posebna zelena staza za golf; držači za bilijarske štapove, kugle za bilijar, trouglovi za bilijar, pikado ormari, elektronske košarkaške igrice na tabli, table za košarkaške igrice, košarkaške igrice, akcione igrice, društvene igrice za odrasle i djecu, trivia informacione igrice i elektronski video arkadni uređaji, košarkaški setovi koji se sastoje od mrežice i zviždaljke, lutke, dekorativne lutke, lutke za kolekciju, akcione figure za igru, akcione figure karikature, punjene igračke, plišane igračke, slagalice, montažni blokovi za igre, ukrasi za božićnu jelku i božićne čarape; vozila za igru u

obliku automobila, kamiona, vozova i kombija, svi sa temom košarke, nove pjenaste igračke u obliku prsta ili trofeja, igračke trofeji, karte za igru, igre sa kartama, igračke koje prave zvuk, igračke za kućne ljubimce; igračke za plažu, naime lopte za plažu, lopte na napuhavanje, kantice za igru, lopatice za igru, igračke za pijesak, igračke za bazen sa pjeskom, gumene igračke za vodu; oprema za bazen, naime plivačka oprema za plutanje, oprema za plutanje u bazenu, igračke za splavarenje na vodi, pjenasta oprema za plutanje, kolutovi za plivanje, kolutovi za plivanje u bazenu, pjenasti kolutovi, daske za plivanje, daske za surfovanje, peraja za plivanje, peraja za surfovanje, narukvice za plutanje i narukvice za pomoć pri plivanju, sva navedena roba za rekreaciju; odbojkaški setovi za igru koji se sastoje od lopte, mrežice, traka koje označavaju teren i zviždaljke, i vaterpolo setovi za igru koji se sastoje od lopte, mrežice i zviždaljke; dekorativne igračke od tkanine koje se puštaju da lete na vjetru; minijaturne reprodukcije stadiona, naime, mali plastični modeli stadiona za igru; staklene kugle sa snijegom; džojstici za video igre; džojstici za računarske igre; mašine za video igre za upotrebu sa televizorom i ručni kontroleri za konzole za video igre; trake za trčanje; banke igračke; fidžet spinneri; skejtbordovi.;

41 Obuka, stručno osposobljavanje; sportske i kulturne djelatnosti; razonoda i obrazovne usluge u vidu televizijskih i radio programa iz oblasti košarke i prikazivanja uživo košarkaških igara i košarkaških priredbi; usluge produkcije i distribucije radio i televizijskih šou programa sa košarkaškim utakmicama, košarkaškim događajima i programima iz oblasti košarke; usluge vođenja i organizovanja košarkaških klinika i kampova, klinika i kampova za trenere, klinika i kampova za plesne timove i košarkaške igre; usluge razonode u vidu ličnog pojavljivanja kostimiziranih maskota ili plesnih timova na košarkaškim utakmicama i priredbama, klinikama, kampovima, promocijama i drugim događajima u vezi sa košarkom, specijalnim događajima i žurkama; usluge kluba obožavalaca; usluge razonode, naime pružanje vebajta sa multimedijjskim sadržajem koji se ne može preuzimati u vidu najvažnijih televizijskih događaja, interaktivnih najvažnijih televizijskih događaja, video snimaka, video strim snimaka, interaktivnih video izbora najvažnijih događaja, radio programa, najvažnijih radijskih događaja i audio snimaka iz oblasti košarke; pružanje vijesti i informacija u vidu statistika i drugih tema iz oblasti košarke; omogućavanje pristupa onlajn igricama koje se ne mogu preuzimati, naime računarskim igricama, video igricama, interaktivnim video igricama i trivia igricama; usluge razonode u vidu imaginarnih košarkaških liga; pružanje onlajn računarske baze podataka iz oblasti košarke.

(210) **BAZ2325141A** (220) 26/06/2023

(442) 31/12/2023

(732) **ALKALOID AD Skopje**

Bldv. Aleksandar Makedonski 12, 1000 Skopje, MK

(740) "Živko Mijatović & Partners" d.o.o.

(540)

KNEECARE

(511)

5 Antiinflamatorni preparati; preparati protiv bolova; farmaceutski proizvodi koji se primjenjuju u vidu injekcija; acidi za farmaceutske potrebe; naprijed napunjeni špricevi za medicinske namjene; napunjeni špricevi za medicinske namjene (koji sadrže farmaceutske proizvode).;

10 Špricevi za injekcije; igle za špriceve za injekcije; špricevi za jednokratnu upotrebu; igle za ubrizgavanje za medicinske potrebe.

(210) **BAZ2325144A** (220) 27/06/2023

(442) 31/12/2023

(732) **ALKALOID AD Skopje**

Bldv. Aleksandar Makedonski 12, 1000 Skopje, MK

(740) "Živko Mijatović & Partners" d.o.o.

(540)

SYMVIALIZ

(511)

5 Antiinflamatori preparati; preparati protiv bolova; farmaceutski proizvodi koji se primjenjuju u vidu injekcija; acidi za farmaceutske potrebe; naprijed napunjeni špricevi za medicinske namjene; napunjeni špricevi za medicinske namjene (koji sadrže farmaceutske proizvode). ;

10 Špricevi za injekcije; igle za špriceve za injekcije; špricevi za jednokratnu upotrebu; igle za ubrizgavanje za medicinske potrebe.

(210) **BAZ2325145A** (220) 27/06/2023

(442) 31/12/2023

(732) **"SARAJEVSKI KISELJAK" d.o.o. Kiseljak**

Kraljice Mira 7, 71250 Kiseljak, BA

(591) tamno zelena, zelena, svijetlo zelena, crvena, bijela, srebrena

(540)



(531) 7.5,25.1,26.1,29.1

(511)

32 Mineralne i gazirane vode te ostala bezalkoholna pića; gazirani sokovi pripremljeni od mineralne vode; voćni napici i voćni sokovi; sirupi i ostali preparati za pripremanje napitaka.

(210) **BAZ2325146A** (220) 27/06/2023

(442) 31/12/2023

(732) **"SARAJEVSKI KISELJAK" d.o.o. Kiseljak**

Kraljice Mira 7, 71250 Kiseljak, BA

(591) bijela, plava

(540)



(531) 27.5,29.1

(511)

32 Mineralne i gazirane vode te ostala bezalkoholna pića; gazirani sokovi pripremljeni od mineralne vode; voćni napici i voćni sokovi; sirupi i ostali preparati za pripremanje napitaka.

(210) **BAZ2325147A** (220) 27/06/2023
 (442) 31/12/2023
 (732) “**SARAJEVSKI KISELJAK**” d.o.o.
Kiseljak

Kraljice Mira 7, 71250 Kiseljak, BA

(591) bijela, crvena, svijetlo crvena, tamno crvena
 (540)



(531) 1.1,27.1,27.5,29.1

(511)

32 Mineralne i gazirane vode te ostala bezalkoholna pića; gazirani sokovi pripremljeni od mineralne vode; voćni napici i voćni sokovi; sirupi i ostali preparati za pripremanje napitaka.

(210) **BAZ2325148A** (220) 27/06/2023
 (442) 31/12/2023
 (732) “**SARAJEVSKI KISELJAK**” d.o.o.
Kiseljak

Kraljice Mira 7, 71250 Kiseljak, BA

(591) bijela, narandžasta, žuta
 (540)



(531) 1.1,27.1,27.5,29.1

(511)

32 Mineralne i gazirane vode te ostala bezalkoholna pića; gazirani sokovi pripremljeni od mineralne vode; voćni napici i voćni sokovi; sirupi i ostali preparati za pripremanje napitaka.

(210) **BAZ2325149A** (220) 27/06/2023
 (442) 31/12/2023
 (732) “**SARAJEVSKI KISELJAK**” d.o.o.
Kiseljak

Kraljice Mira 7, 71250 Kiseljak, BA

(591) bijela, zelena, svijetlo zelena
 (540)



(531) 1.1,27.1,27.5,29.1

(511)

32 Mineralne i gazirane vode te ostala bezalkoholna pića; gazirani sokovi pripremljeni od mineralne vode; voćni napici i voćni sokovi; sirupi i ostali preparati za pripremanje napitaka.

(210) **BAZ2325150A** (220) 27/06/2023
 (442) 31/12/2023
 (732) “**SARAJEVSKI KISELJAK**” d.o.o.
Kiseljak

Kraljice Mira 7, 71250 Kiseljak, BA

(591) bijela, crvena, crna
 (540)

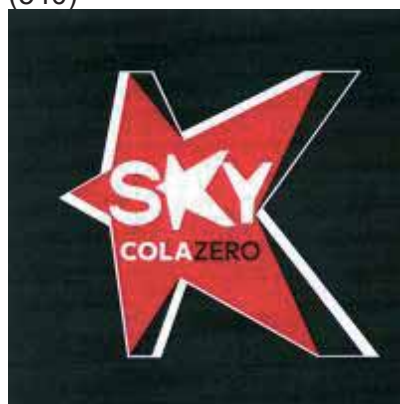

(531) 1.1,27.1,27.5,29.1

(511)

32 Mineralne i gazirane vode te ostala bezalkoholna pića; gazirani sokovi pripremljeni od mineralne vode; voćni napici i voćni sokovi; sirupi i ostali preparati za pripremanje napitaka.

(210) **BAZ2325151A** (220) 28/06/2023
 (442) 31/12/2023
 (732) **Guangzhou Wusen Electronic Technology Co., Ltd.**
Room 2605, No. 888 Yuncheng West Road, Baiyun District, Guangzhou City, Guangdong Province, CN
 (740) "Živko Mijatović & Partners" d.o.o.
 (540)

BWOO

(531) 27.5

(511)

3 Sredstva za čišćenje lica; vosak za poliranje; preparati za brušenje; etarska ulja; kozmetika; kozmetičke maske; vodica sa kristalima; tamjan; kozmetika za životinje, preparati za mirisanje vazduha.;

9 Smartfoni [pametni telefoni]; slušalice; fotografska kamera; materijali za električne vodove [žice, kablovi]; video ekrani; utikači, utičnice i ostali kontakti [električni spojevi]; električne instalacije za sprječavanje provala; baterije, električne; navlake za pametne telefone; kompjuterske periferne jedinice.;

11 Oprema za ravnu rasvjetu; kuhinjske sprave, električne; instalacije i mašine za hlađenje; fenovi za kosu; oprema za ovlaživanje vazduha; kamin [u domaćinstvu]; slavine sa mješačem za vodovodne cijevi; oprema za kupatila; aparati za dezinfekciju; radijatori, električni.

(210) **BAZ2325152A** (220) 29/06/2023
 (442) 31/12/2023
 (732) **RONILAČKI KLUB "BUK" Jesenjinova 1, Banja Luka, BA**
 (591) plava
 (540)



(531) 3.5,24.11,29.1

(511)

41 Obuka ronjenja; sportska obuka.;

43 Kafići; usluge kafića.

(210) **BAZ2325153A** (220) 30/06/2023
 (442) 31/12/2023
 (732) **BuzzBallz, LLC (DBA, Southern Champion)**
2144 McDaniel Drive, Carrollton, Texas 75006, US
 (740) PETOŠEVIĆ d.o.o.
 (540)

PARTYBALLZ

(511)

32 Pivo, ale, lager, stout I porter; varena piva na bazi slada; obrtnička piva; pivo s okusima; pivo od slada; svijetlo pivo; porter; pšenično pivo; kokteli na bazi piva; pivo s okusom voća; voćni kokteli; bezalkoholni kokteli; bezalkoholni napici s okusom piva.;

33 Alkoholni napici osim piva; alkoholni napici s okusima na bazi slada osim piva; alkoholni napici, a naročito, izmiješana alkoholna pića ili vina, kao što su rum i cola, džin i tonik, votka tonik, martiniji, viski s burbonom, cosmopolitan, Manhattan, mojito, crno vino, bijelo vino, ružičasto vino, skoč i voda, skoč i soda, margarite i drugi miješani alkoholni napici; alkoholne mješavine za koktele; alkoholni napici, a naročito, pića na bazi špirita; alkoholni sladni napici osim piva; napici od kuhanog slada s okusom alkohola osim piva; kokteli na bazi slada; gotovi alkoholni napici osim onih koji su na bazi piva; alkoholni napici koji sadrže voće; vino; voćno vino; žestoka pića; alkoholni napici koji sadrže sladoled ili sorbet.

(210) **BAZ2325154A** (220) 03/07/2023
 (442) 31/12/2023
 (732) **Lipovac-CG d.o.o.**
Dositejeva 1A, 78400 Gradiška, BA
 (740) Dragan Mićunović
 (591) zelena, plava, bijela, siva, crna
 (540)



(531) 2.1,2.9,6.1,26.4,27.5,29.1

(511)

3 Kozmetika, posebno nemedicinske kreme, gelovi i balzami za kožu.;

35 Usluge maloprodaje i veleprodaj kozmetike, toaletnih potrepština, sredstava za čišćenje, higijenskih preparata, medicinskih pomagala; distribucija robe u reklamne svrhe; oglašavanje i reklamiranje na Internetu, za treća lica.

(210) **BAZ2325155A** (220) 03/07/2023

(442) 31/12/2023

(732) **Lipovac-CG d.o.o.****Dositejeva 1A, 78400 Gradiška, BA**

(740) Dragan Mićunović

(591) plava, zelena, bijela, siva, crna

(540)



(531) 2.1,6.1,26.4,29.1

(511)

3 Kozmetika, posebno nemedicinske kreme, gelovi i balzami za kožu.;

35 Usluge maloprodaje i veleprodaje kozmetike, toaletnih potrepština, sredstava za čišćenje, higijenskih preparata, medicinskih pomagala; distribucija robe u reklamne svrhe; oglašavanje i reklamiranje na Internetu, za treća lica.

(210) **BAZ2325156A** (220) 03/07/2023

(442) 31/12/2023

(732) **UNION-FOODS d.o.o.****Gospodarska zona, Tromeđa VI, broj 7, 88250 Čitluk, BA**

(540)

The logo for 'EL GRITO' is written in a bold, black, stylized font. The letters are thick and have a slightly irregular, hand-drawn appearance.

(531) 27.5

(511)

29 Čips; Čips [prženi krumpirići]; Čips od banane; Čips od jabuka; Čips od jama; Čips od juke; Čips od kasave; Čips od kelja; Čips od krumpira kao grickalica; Čips od ljubičastog batata; Čips od povrća; Čips od soje; Čips od voća: Čips štapići od krumpira; Grickalice na bazi kokosa; Grickalice na bazi krumpira; Grickalice na bazi kukuruza šećerca; Grickalice na bazi mahunarki; Grickalice na bazi mlijeka; Grickalice na bazi orašastih plodova; Grickalice na bazi oraščića; Grickalice na bazi povrća; Grickalice na bazi ribe; Grickalice na bazi sira; Grickalice na bazi soje;

Grickalice na bazi sušenog voća; Grickalice na bazi tofua; Grickalice od jestive morske trave; Grickalice od krumpira; Grickalice od mesa; Grickalice u obliku pločica bazirane na orašastim plodovima i sjemenkama; Grickalice u obliku pločica na bazi voća i orašastih plodova; Kokosov čips; Konzervirani orašasti plodovi; Kuhani orašasti plodovi; Mješavine grickalica koje se sastoje od suhog voća i prerađenih oraščića; Mješavine grickalica s pripremljenim voćem i prerađenim orašastim plodovima; Namazi na bazi orašastih plodova; Niskomasni čips od krumpira; Organske grickalice u obliku pločica bazirane na orašastim plodovima i sjemenkama; Pločice na bazi orašastih plodova kao zamjena za obrok; Prehrambene pločice na bazi orašastih plodova; Prerađeni orašasti plodovi; Pripremljeni orašasti plodovi; Usitnjeni orašasti plodovi; Voćne grickalice; Začinjeni orašasti plodovi. ;

30 Aromatizirane kokice; Arome za grickalice [osim esencijalnih ulja]; Burritos - meksička zamotana tortilja s punjenjem; Chimichanga [pržena punjena tortilja]; Čips na bazi brašna; Čips na bazi žita; Čips od krumpira prekriven čokoladom; Čips od lepinje; Čips od riže; Čips od žitarica; Čokoladni namazi s orašastim plodovima; Čokoladni orašasti plodovi; Ekstrudirane grickalice koje sadrže kukuruz; Ekstrudirane kuglice s okusom sira [grickalice od kukuruza]; Enchilade [punjenje zamotano u tortilju]; Fajitas [meso s roštilja servirano na tortilji]; Gotove grickalice na bazi žitarica; Gotove slane grickalice od kukuruzne krupice dobivene ekstruzijom; Grickalice koje se sastoje od proizvoda žitarica; Grickalice koje se uglavnom sastoje od ekstrudiranih žitarica; Grickalice koje se uglavnom sastoje od kruha; Grickalice koje se uglavnom sastoje od riže; Grickalice koje se uglavnom sastoje od slatkiša; Grickalice koje se uglavnom sastoje od tjestenine; Grickalice koje se uglavnom sastoje od zrna žitarica; Grickalice na bazi brašna; Grickalice na bazi kukuruza; Grickalice na bazi pšenice; Grickalice na bazi riže; Grickalice na bazi više žitarica; Grickalice na bazi žitarica; Grickalice od brašna krumpira; Grickalice od brašna žitarica; Grickalice od cjelovitog zrna pšenice; Grickalice od ekstrudirane pšenice; Grickalice od kreker tosta; Grickalice od krumpirovog brašna; Grickalice od kukuruza; Grickalice od kukuruza u obliku kolutova; Grickalice od kukuruza u obliku prstenja; Grickalice od kukuruznog brašna; Grickalice od mljevenog dvopeka; Grickalice od napuhanog kukuruza; Grickalice od pšenice; Grickalice od riže; Grickalice od rižinog brašna; Grickalice od sojinog brašna; Grickalice od škroba žitarica; Grickalice od žitarica; Grickalice od žitarica s okusom sira; Grickalice pripremljene od krumpirovog brašna; Grickalice pripremljene od kukuruza; Grickalice proizvedene od mueslija; Grickalice proizvedene od žitarica; Integralni čips; Karamelizirane kokice; Kokice iz mikrovalne pećnice; Kokice prekrivene karamelom; Kokice prekrivene karamelom s kandiranim oraščićima; Kokice prekrivene šećerom; Kolačići od riže kao grickalice; Konditorski čips na bazi maslaca od kikirikija; Kuglice od sira [grickalice]; Kukuruzne kokice [pucanci]; Kukuruzni čips; Kukuruzni čips s okusom morske trave; Kukuruzni čips s okusom povrća; Kukuruzni flips; Kukuruzni flips s okusom sira [grickalice]; Nachos - tortilla čips prekriven sirom i umakom od rajčice; Napuhane grickalice od kukuruza; Obađeni kukuruz za kokice; Orašasti plodovi obloženi čokoladom; Pikantne grickalice na bazi kukuruza; Pikantne grickalice na bazi žitarica; Quesadillas - preklopljena punjena tortilja; Slane grickalice na bazi brašna; Slatke kokice Taco; Taco čips; Tortilla grickalice; Tortilla školjke; Tortilje; Wonton čips. ;

31 Jestivi orašasti plodovi [neprerađeni]; Orašasti plodovi; Svježe voće, orašasti plodovi, povrće i aromatično bilje; Zrna orašastih plodova.

(210) **BAZ2325157A** (220) 04/07/2023

(442) 31/12/2023

(732) **M RASVJETA D.O.O. Sarajevo
Kolodvorska 12, Novo Sarajevo, 71000
Sarajevo, BA**

(591) crna, narandžasta, bijela

(540)



M RASVJETA

(531) 13.1,27.5

(511)

9 Aparati i instrumenti za provođenje, prekid, transformaciju, akumulaciju, regulisanje ili kontrolu distribucije ili upotrebe električne energije.;

11 Aparati i instalacije za osvjjetljenje, na primjer, svjetleće cijevi za osvjjetljenje, reflektori, trepćuća sigurnosna svjetla, svjetleće kućne brojeve; lampe, na primjer, električne lampe, laboratorijske lampe, ulične lampe, sigurnosne lampe. ;

35 Grupiranje raznih roba (isključujući njihov prijevoz) za račun trećih lica.

(210) **BAZ2325158A** (220) 04/07/2023

(442) 31/12/2023

(732) **“TONDACH BOSNA I HERCEGOVINA”
d.o.o.**

**Sarajevo Dženetića čikma br. 1, 71000
Sarajevo, BA**

(740) Marić & Co advokatsko društvo d.o.o.

(591) plava, crna

(540)

LUFTAKTIV.

(531) 27.5,29.1

(511)

6 Metalne krovne ploče; metalne krovne membrane; metalna krovna ventilacija; metalni krovni dijelovi; metalni krovni limovi; metalni krovni materijali; metalne krovne rešetke; krovni lukovi od metala; metalni pokrivači za krovove; metalni žljebovi za krovove; metalni grebeni za

krovišta; metalni paneli za pokrivanje krovova; metalne poveznice na krovnom sljemenu; obrubne ukrasne daske krovova; kuke za krovni kameni pokrov škriļjac; materijali od aluminijuma za hidroizolaciju krovova; metalni okviri za krovne prozore; olovni krovni sustavi; krovne metalne ploče za zaštitu; metalni krovni vijenci. ;

17 Ljepljive trake za zaptivanje (brtvljenje) krovnih spojeva; nepropusne ljepljive trake za prekrivanje krovnog sljemena; proziran savitljivi materijal za izolaciju krovnih prozora; ljepljive zaptivne smjese za upotrebu pri postavljanju krovova. ;

19 Krovni materijali; krovne tkanine; krovna podloga; krovna ljepenka; krovni cement; krovne membrane; stakleni krovovi; krovišta, nemetalna; krovni oluci, nemetalni; asfaltni krovni filc; keramički krovni crijepovi; bitumenski krovni materijali; bitumenske krovne obloge; krovna ventilacija (nemetalna); katranski krovni papir; krovne grede; kameni krovni crijepovi; glineni krovni crijepovi; nemetalni krovni vijenci; krovni pokrivači, nemetalni; asfaltni krovni papir; krovni paneli, nemetalni; plastični krovni oluci; šindra za krovove; škriļjac za oblaganje krova; krovne ploče; nemetalni rešetkasti krovni nosači; ploče za krovove; asfaltni premazi za krovove; bitumenski premazi za krovove; grede za krovove (nemetalni); krovne grede od nemetalnih materijala; materijali za krovnu konstrukciju (nemetalni); nemetalni rešetkasti nosači za krovove; krovišta, nemetalna s ugrađenim solarnim ćelijama; krovne ploče koje imaju izolaciona svojstva; valovite ploče od plastičnih materijala; materijali koji sadrže bitumen za pokrivanje krovova; zaptivači na bazi bitumena za krovove; krovne ploče za zaštitu od prodiranja vode, nemetalne; pločice za učvršćivanje ekserima (nemetalne) za montažu krovnih nosača.

(210) **BAZ2325159A** (220) 04/07/2023

(442) 31/12/2023

(732) **“TONDACH BOSNA I HERCEGOVINA”
d.o.o. Sarajevo Dženetića čikma br. 1,
71000 Sarajevo, BA**

(740) Marić & Co advokatsko društvo d.o.o.

(591) crvena, bijela

(540)



(531) 1.3,24.13,27.5

(511)

6 Metalni pokrovi s ugrađenim solarnim ćelijama.;

9 Uređaji za pretvaranje sunčevog zračenja u električnu energiju, odnosno solarne ćelije, komponente solarnih ćelija, paneli solarnih ćelija, moduli solarnih ćelija, solarni moduli, nizovi solarnih panela, sustavi solarnih ćelija, fotonaponske ćelije, komponente fotonaponskih ćelija, fotonaponski

paneli, fotonaponski moduli i fotonaponski sustavi, solarne baterije; paneli solarnih baterija; fotonaponski solarni moduli; fotonaponske solarne konzole; električni inverteri; električne akumulatorske baterije; punjači baterija, aparati i instrumenti za provođenje, prebacivanje, transformaciju, akumuliranje, regulaciju ili kontrolu električne energije, uključujući sunčevu energiju; softver; fotonaponske instalacije i njihove komponente za proizvodnju električne energije; stanice za punjenje električnih vozila; uređaji za prikupljanje svjetlosti u kombinaciji sa solarnim ćelijama za proizvodnju električne energije, uključeni u ovaj razred; solarne elektrane (fotonaponske) za proizvodnju električne energije; solarne baterije; solarne baterije za kućanstvo; solarne baterije za industrijske potrebe; fotonaponski uređaji za proizvodnju električne energije i postrojenja sastavljena od njih; pretvarači snage za fotonaponske primjene; oprema za obnovljivu energiju; aparati i instrumenti za prikupljanje i pretvaranje sunčeve energije u električnu energiju; fiksni i prijenosni kolektori solarne energije; fotonaponski solarni paneli, fotonaponski solarni moduli, fotonaponske ćelije, solarni paneli, solarni moduli, solarne ćelije i solarni regulatori za proizvodnju električne energije; pretvarači energije, baterije, punjači baterija, uređaji za prikaz, sustavi za nadzor, mjerni sustavi, senzori i uređaji za mjerenje vremena, uključujući za primjenu kod proizvodnje solarne energije; dijelovi i pribor za navedenu robu. ; 19 Krovšta, nemetalna s ugrađenim solarnim ćelijama.

(210) **BAZ2325160A** (220) 05/07/2023

(442) 31/12/2023

(732) **JINHUA COOFIXTOOLS I&E Co., Ltd.**
East of 22nd Floor, Jinyun Mansion,
China Hardware Headquarter Center,
Dongcheng Street, Yongkang city,
Jinhua City, Zhejiang Province, CN

(740) PRO-PATENT d.o.o.

(540)



(531) 15.7,26.3,26.5,27.3

(511)

7 Alatni strojevi; pile [strojevi]; električni čekići; rezačice (strojevi za izrezivanje); bušilice (ručne, električne bušilice); raspršivači boje; dinamno uređaji; poliranje (električni uređaji i strojevi za poliranje); crpke [strojevi]; kompresori [strojevi]; mješalice [strojevi]; kalupi [dijelovi strojeva]; zavarivanje (aparati za električno zavarivanje); usisavači prašine; čišćenje (aparati za čišćenje pod tlakom).;

8 Poluzna kliješta; ključevi [alat]; pile [alat]; čekići [alat]; škare; vrtlarski alat [ručno pokretan]; svrdla (šuplja svrdla za bušenje velikih otvora); isjecanje [štancanje] (sprave za isjecanje rupa) [alat]; odvijači, neelektrični; matiranje (alat za matiranje); noževi; kliješta za skidanje izolacije sa žica [ručni alat]; zidarske gladilice; zakovice (alat za postavljanje

zakovica); zapinjači [alat].;

9 Transformatori za povišenje napona; osobna zaštita (uređaji za osobnu zaštitu od nesretnih slučajeva); zaštitna odjeća za zaštitu od nesretnih slučajeva, zračenja i vatre; obuća za zaštitu od nezgoda, radijacije i vatre; niveliri (instrumenti za postizanje vodoravnosti); brave (električne); mjerni instrumenti; kacige (zaštitne kacige); zaštitne maske; zaštitni zasloni za lica radnika; ravnala [mjerni instrumenti]; mreže za spašavanje; natpisi firmi, svjetleći; naočale; uređaji za gašenje vatre; sklopke [prekidači].

(210) **BAZ2325161A** (220) 05/07/2023

(442) 31/12/2023

(732) **ALKALOID AD Skopje**

Blvd. Aleksandar Mkaedonski 12, 1000 Skopje, MK

(740) "Živko Mijatović & Partners" d.o.o.

(540)

SEFOPEZE

(511)

5 Protuupalni preparati; preparati za ublažavanje boli; enzimski dodaci prehrani.

(210) **BAZ2325162A** (220) 05/07/2023

(442) 31/12/2023

(732) **Denso Products and Services Americas, Inc.**

900 Via Oro Avenue, Long Beach, California 90810, US

(740) PETOŠEVIĆ d.o.o.

(540)

POWEREDGE

(511)

7 Dijelovi motora s unutarnjim sagorijevanjem, a naročito, senzori kisika; dijelovi motora s unutarnjim sagorijevanjem, a naročito, senzori omjera zraka-goriva; dijelovi motora s unutarnjim sagorijevanjem, a naročito, senzori zraka; dijelovi motora s unutarnjim sagorijevanjem, a naročito, senzori goriva; dijelovi motora s unutarnjim sagorijevanjem, a naročito, pokretači; dijelovi motora s unutarnjim sagorijevanjem, a naročito, kompresori; dijelovi motora s unutarnjim sagorijevanjem, a naročito, kompresori za klimatizacijske uređaje; dijelovi motora s unutarnjim sagorijevanjem, a naročito, filteri dizelskih čestica.

(210) **BAZ2325163A** (220) 06/07/2023
 (442) 31/12/2023
 (300) 018897106
 04/07/2023
 EM
 (732) **David Gómez Sánchez**
Calle José Lázaro Galdiano 6, 28036
Madrid, ES
 (740) MSA IP
 (591) plava, bijela
 (540)



(531) 27.5,29.1
 (511)

4 Industrijska ulja i masti; motorna ulja, ulja za zupčanike, ulja za diferencijal; gorivo za rasvjetu; nehemijski aditivi za ulja i goriva; sredstva za podmazivanje i masti za podmazivanje; mješavine za upijanje, vlaženje i vezanje prašine; nafta; goriva iz biomase; industrijsko lož ulje; dizel gorivo; naftni nusproizvodi; goriva (uključujući benzin za motore); vosak (sirovi); naftni žele za industrijske potrebe; svijeće i fitilji za rasvjetu; plinovita goriva; kruti plinovi (gorivo); ukapljeni naftni plin; ukapljeni prirodni plin; prirodni plin; plinovita goriva; električna struja; električna energija; električna energija iz obnovljivih izvora.

(210) **BAZ2325165A** (220) 06/07/2023
 (442) 31/12/2023
 (732) **Fondacija Mozaik**
Splitska 14, 71000 Sarajevo, BA
 (740) Krdžalić Adi
 (591) crvena, plava
 (540)



(531) 27.5,29.1
 (511)

35 Oglašavanje; vođenje komercijalnih poslova; komercijalna administracija; uredski poslovi.;
 43 Usluge okrepe (pružanje hrane i pića); pružanje privremenog smještaja.

(210) **BAZ2325166A** (220) 06/07/2023
 (442) 31/12/2023
 (732) **Adis Karkelja**
Alipašina 207, 71000 Sarajevo, BA
 (740) Dragan Mićunović
 (540)

SMILE FROM HEART

(511)

35 Usluge trgovine na veliko i malo stomatološkim materijalima i opremom te medicinskim pomagalicama; oglašavanje; reklamiranje; poslovni menadžment, poslovna administracija.;

40 Usluge zubara protetičara; usluge zubarskog tehničara. ;

44 Medicinske usluge; stomatološke usluge; stomatološko savjetovanje; usluge stomatoloških klinika; savjeti u vezi sa stomatologijom; usluge medicinskih estetskih tretmana.

(210) **BAZ2325169A** (220) 10/07/2023
 (442) 31/12/2023
 (732) **Privredna/Gospodarska komora F BiH**
Branislava Đurđeva 10, 71000
Sarajevo, BA
 (591) žuta, plava, crvena, crna
 (540)



(531) 2.9,24.17,27.5

(511)

25 Odjeća, obuća, pokrivala za glavu.;

35 Oglašavanje; vođenje poslova; poslovno upravljanje; uredski poslovi.;

41 Obrazovanje; obuka; razonoda; sportske i kulturne aktivnosti.

(210) **BAZ2325170A** (220) 12/07/2023
 (442) 31/12/2023
 (732) **MFC d.o.o. Sarajevo**
Hrasnička cesta broj 3, Općina Ilidža, BA
 (740) ZAK Oprašić, Grubač & Baždarević
 (591) narandžasta, ljubičasta, tirkizna, žuta, siva, bijela
 (540)



(531) 26.1,27.5

(511)

43 Usluge pružanja hrane i pića.

(210) **BAZ2325171A** (220) 12/07/2023
 (442) 31/12/2023
 (732) **MFC d.o.o.**
Sarajevo Hrasnička cesta broj 3, Općina Ilidža, BA
 (740) ZAK Oprašić, Grubač & Baždarević
 (540)

KILIM

(511)

43 Usluge pružanja hrane i pića.

(210) **BAZ2325172A** (220) 13/07/2023
 (442) 31/12/2023
 (732) **Lidl Stiftung & Co. KG Stiftsbergstrasse 1, 74172 Neckarsulm, DE**
 (740) "Živko Mijatović & Partners" d.o.o.
 (591) bijela, crna, siva, narandžasta
 (540)



(531) 25.1,27.5,29.1

(511)

33 Alkoholna pića osim piva, posebna vina.

(210) **BAZ2325173A** (220) 13/07/2023
 (442) 31/12/2023
 (732) **Lidl Stiftung & Co. KG Stiftsbergstrasse 1, 74172 Neckarsulm, DE**
 (740) "Živko Mijatović & Partners" d.o.o.
 (591) bijela, crna, crvena, siva
 (540)



(531) 7.1,25.1,27.5

(511)

33 Alkoholna pića (osim piva).

- (210) **BAZ2325174A** (220) 13/07/2023
 (442) 31/12/2023
 (732) **Lidl Stiftung & Co. KG Stiftsbergstrasse 1, 74172 Neckarsulm, DE**
 (740) "Živko Mijatović & Partners" d.o.o.
 (591) bijela, crvena, siva
 (540)



(531) 26.4,29.1

(511)

3 Kozmetika, sapuni, esencijalna ulja.;

5 Farmaceutski preparati i sanitarni preparati, vitaminski preparati, dijetetski pripravci obuhvaćeni ovom klasom.

- (210) **BAZ2325176A** (220) 14/07/2023
 (442) 31/12/2023
 (732) **HERBA SVET Preduzeće za izradu preparata d.o.o. Beograd (Čukarica) Rada Drainca 4, Baograd, RS**
 (740) ZAK Oprašić, Grubač & Baždarević
 (540)

Femisan B

(511)

3 Nemedicinska kozmetika i toaletni preparati.;

5 Farmaceutski i medicinski preparati; dijetetski dodaci (dodaci ishrani) za ljude.

- (210) **BAZ2325177A** (220) 14/07/2023
 (442) 31/12/2023
 (732) **HERBA SVET Preduzeće za izradu preparata d.o.o. Beograd (Čukarica) Rada Drainca 4, Baograd, RS**
 (740) ZAK Oprašić, Grubač & Baždarević
 (540)

Femisan A

(511)

3 Nemedicinska kozmetika i toaletni preparati.;

5 Farmaceutski i medicinski preparati; dijetetski dodaci (dodaci ishrani) za ljude.

- (210) **BAZ2325181A** (220) 17/07/2023
 (442) 31/12/2023
 (732) **HIFA - PETROL d.o.o. Sarajevo Hotonj bb, Vogošća, BA**
 (540)

AMI

(511)

29 Meso, riba, perad i divljač; mesni ekstrakti; konzervirano, zamrznuto, sušeno i kuhano voće i povrće; hladetina (želei), džemovi, kompoti; jaja, mlijeko i mliječni proizvodi; jestiva ulja i masti.;

30 Kafa, čaj, kakao, šećer, riža, tapioka, sago, nadomjesci kafe; brašno i proizvodi od žitarica, kruh, slastičarski proizvodi, bomboni, sladoled; med, sirup od melase; kvasac, prašak za dizanje tijesta, sol, slačica, ocat, umaci (začini); mirodije; led za rashlađivanje. ;

35 Maloprodaja i veleprodaja prehranjenih i neprehrambenih artikala i proizvodnje prehranjenih i neprehrambenih artikala.;

39 Prevoz; pakiranje i skladištenje proizvoda; organizovanje putovanja.

- (210) **BAZ2325183A** (220) 17/07/2023
 (442) 31/12/2023
 (732) **Dioničko društvo BH Telecom Sarajevo Franca Lehara br. 7, Sarajevo, BA**
 (591) narandžasta
 (540)



(531) 2.9,27.5

(511)

9 Električne i elektronske telekomunikacije, telefonski i komunikacijski aparati i instrumenti, aparati i instrumenti za komunikaciju podacima; aparati i instrumenti za procesiranje, prijenos, pohranjivanje sakupljanje, primanje i pristup podacima u obliku kodiranih podataka, teksta, audio, grafičkih prikaza ili videa ili kombinacija ovih formata; aparati za procesiranje slika, instrumenti i oprema: fotografski aparati; modemi; kodirane kartice; pametne kartice; hologrami; mediji za pohranjivanje informacija, podataka, slika i zvuka; prazne i predhodno nasnimljene magnetske kartice; kartice koje sadrže mikroprocesore; čip kartice; elektronske identifikacijske kartice; telefonske kartice; telefonske kreditne kartice; kreditne kartice; debitne kartice; kartice za elektronske igre dizajnirane za upotrebu sa telefonima; magnetski, digitalni i optički nosači podataka; magnetski, digitalni i optički mediji za snimanje

i pohranjivanje podataka (prazni i predhodno nasnimljeni); kompjuterski softver uključujući kompjuterski softver dobavljen sa kompjuterske baze podataka, Interneta ili druge elektronske mreže elektronske publikacije (koje se mogu preuzeti), pribavljene on-line sa kompjuterskih baza podataka, Interneta ili drugih elektronskih mreža; strojno čitani mediji; digitalni audio, video, i podaci (koje se mogu preuzeti) pribavljeni sa kompjuterske baze podataka ili Interneta, uključujući MP3 Internet stranice; MP3 plejere (čitače), džepna računala (PDA); aparati i instrumenti za satelitsko primanje i prijenos; aparati za dovnloadiranje audia, videa i podataka sa Interneta; punjači baterija za upotrebu za telekomunikacijskim aparatima; baterije; adapteri za upotrebu sa telekomunikacijskim komunikacijskim aparatima ili instrumentima; radio telefoni, mobilni i fiksni telefoni; filmovi, viri muzika, audio, audio-vizuelne i grafičke slike koje se mogu dovnloadirati iz kompjuterske baze podataka, Interneta ili druge elektronske mreže; televizijski aparati i instrumenti: radio i televizijski prijenosnici i prijemnici za emitiranje; aparati za pristup emitiranju ili prenesenim programima, električni i elektronski dodaci i vanjska oprema dizajnirana i prilagođena za upotrebu telekomunikacijskim i komunikacijskim aparatima i instrumentima, kompjuteri, audio-vizuelni aparati i oprema za elektronske igre, električni i elektronski aparati za igre uključeni u klasu 9: kompjuteri uključujući laptopove i prijenosne kompjutere; programirani elektronički sklopovi za prijenos podataka elektronski i satelitski navigacijski i pozicijski aparati i instrumenti uključujući GPS (globalni pozicijski sistem); uređaji stolno montirani ili montirani u autu, koji imaju ugrađen zvučnik koji omogućava upotrebu telefona bez upotrebe ruku; podloga za telefonski set u automobilu; dijelovi i oprema uključeni u klasu 9 za sve navedene robe. ;

38 Telekomunikacije; mobilne i fiksne telekomunikacije, i usluge satelita, stanične, i radio komunikacijske usluge; lizing i iznajmljivanje telekomunikacija, telefonskih i komunikacijskih aparata i instrumenata komunikacija informacijama (uključujući web stranice), podacima putem radia, telekomunikacijama ! putem satelita; telefonske usluge, usluge mobilne telefonije, usluge sakupljanja i prijenosa poruka usluge radio paginga, usluge preusmjeravanja poziva, usluge telefonske sekretarice, usluge imenika ! elektronske pošte; prijenos, dostava i primanje zvuka, podataka, slika, muzike i informacija usluge ličnih brojeva; zajam zamjenske opreme za telekomunikacijske i komunikacijske aparate i instru? ; :- u slučaju kvara, gubitka ili krađe; omogućavanje usluga Interneta, posebno usluge pristupa Internet i, omogućavanje lokacijskih baziranih usluga za telekomunikacijske i komunikacijske aparate i instrumente; omogućavanje bežičnih aplikacija koje se odnose na usluge protokola, uključujući one koji koriste sigurni komunikacijski kanal; omogućavanje informacija vezanih za ili koje identificiraju telekomunikacijske i komunikacijske aparate i instrumente; emitovanje ili prijenos radijskih ili televizijskih programa; usluge prijenosa poruka, slanje, primanje i prosljeđivanje poruka u obliku teksta, audio, grafičkih prikaza ili video ili kombinacije ovih formata; opće usluge slanja poruka; usluge govorne pošte; usluge video konferencija; usluge video telefona, omogućavanje telekomunikacijskih veza sa kompjuterskim bazama podataka ili Internet ili druge elektronske mreže; omogućavan, audio, video i podatkovnim web stranicama iz baze podataka, Interneta ili druge elektronske mreže dostava audia, videa i podataka putem telekomunikacija; upravljanje strojevima za pretraživanje? usluge baze podataka za telekomunikacije

i komunikacije, uključujući omogućavanje korisniku da skine (downloadira) digitalni sadržaj sa mreže i servera na individualnu bazu podataka omogućavanje pristupa telekomunikacijskim infrastrukturama za druge operatore; omogućavanje upravljanje elektronskim konferencijama, grupama za razgovor i chat sobama; iznajmljivanje, lizing najam aparata, instrumenata, instalacija ili komponenata za upotrebu u omogućavanju predhodno navedenih usluga; usluge savjetovanja, informacija i konsultacija vezane za sve prethodno navedeno.;

42 Usluge programiranja; usluge baza podataka; usluge iznajmljivanja vezane za opremu za obr; podataka i kompjutera; usluge projektovanja i planiranja vezane za telekomunikacije.

(210) **BAZ2325184A** (220) 18/07/2023

(442) 31/12/2023

(732) **HEMOFARM A.D. farmaceutsko-hemijska industrija Vršac Beogradski put bb, 26300 Vršac, RS**

(740) MSA IP

(540)

MYCOZONE

(511)

3 Kozmetika, šamponi.;

5 Farmaceutski preparati.

(210) **BAZ2325185A** (220) 18/07/2023

(442) 31/12/2023

(732) **HEMOFARM A.D. farmaceutsko-hemijska industrija Vršac Beogradski put bb, 26300 Vršac, RS**

(740) MSA IP

(540)

MYCOPRO

(511)

3 Kozmetika, šamponi.;

5 Farmaceutski preparati.

(210) **BAZ2325186A** (220) 18/07/2023

(442) 31/12/2023

(732) **Six Continents Hotels, Inc.****3 Ravinia Drive, Atlanta, Georgia
30346, US**

(740) PETOŠEVIĆ d.o.o.

(540)

CROWNE PLAZA

(511)

44 Usluge wellness centara; usluge tretmana lica i tijela; holističke zdravstvene usluge; usluge terapije meditacijom; usluge akupresure; usluge aromaterapije; pružanje energetskih terapija; pružanje Reiki terapija; savjetovanje i konzultacije u području prehrane, zdravlja, wellnessa, ljepote, njege kože i upravljanja stresom; usluge frizerskog i kozmetičkog salona za njegu kose i kože; usluge manikure i pedikure; usluge kozmetičke njege tijela; kozmetički tretmani lica; usluge saune; savjetovanje o prehrani; konzultacije o prehrani; saloni za njegu kože; kozmetički saloni; usluge masaže; pružanje informacija iz područja prehrane, wellnessa, prevencije bolesti, ljepote i njege kože; kozmetičko uklanjanje dlaka voskom; rezerviranje i dogovaranje termina za druge osobe za kozmetičke tretmane u wellness centrima.

(210) **BAZ2325187A** (220) 19/07/2023

(442) 31/12/2023

(300) M2023/04254

28/04/2023

RO

(732) **Rothmans of Pall Mall Limited****Route de France 17, Boncourt 2926,
CH**

(740) "Živko Mijatović & Partners" d.o.o.

(591) bijela, crna, siva

(540)



(531) 3.1,24.1,24.9,27.5

(511)

34 Cigarete; duhan, sirov ili prerađen; rezani duhan; duhan za lule; proizvodi od duhana; zamjene za duhan (koje nisu za upotrebu u medicini); cigare; cigarilosi; upaljači za

cigarete za pušače; upaljači za cigare za pušače; šibice; proizvodi za pušače; papir za cigarete; tube za cigarete; filteri za cigarete; džepne mašine za motanje cigareta; ručne mašine za punjenje papirnih tuba duhanom; elektronske cigarete; tečnost za elektronske cigarete; proizvodi od duhana koji se zagrijavaju; elektronski uređaji i njihovi dijelovi koji služe za zagrijavanje duhana.

(210) **BAZ2325188A** (220) 20/07/2023

(442) 31/12/2023

(732) **Centrotrans d.d. Sarajevo****Kurta Schorka 14, 71000 Sarajevo, BA**

(740) Krdžalić Adi

(540)

Centrotrans

(531) 27.5

(511)

39 Transportne usluge, prvenstveno prevoz putnika u drumskom saobraćaju; usluge vezane za najam transportnih vozila, davanje informacija o putovanjima, tarifama, redu vožnje; organizovanja putovanja, organizovanje prevoza putnika za ekskurzije ili druga skupna ili pojedinačna putovanja.;

43 Usluge turističkih agencija, organizovanje boravka i rezervacije smještaja za putnike u hotelima, motelima, pansionima, turističkim kampovima, odmaralištima, banjama.

(210) **BAZ2325189A** (220) 24/07/2023

(442) 31/12/2023

(732) **BETTER WAY BEAUTY (SINGAPORE)
PTE. LTD.****987 Serangoon Road, Singapore
328147, SG**

(740) "LINEA SERVICES" d.o.o. Sarajevo

(540)

MISTINE

(531) 27.5

(511)

3 Kozmetika; sjaj za usne; preparati za poliranje; preparati za čišćenje; abrazivna pasta; proizvodi za fumigaciju [mirisi]; preparati za mirisanje vazduha; šamponi; tečni puderi; sredstva za čišćenje lica [kozmetika]; šamponi za tijelo; esencijalna ulja; sprejevi za osvježavanje daha; kozmetika za životinje; sredstvo za zaštitu od sunca; šminka; kozmetika za djecu; ukrasni sapuni; šminka za oči; parfemi.

(210) **BAZ2325190A** (220) 24/07/2023

(442) 31/12/2023

(732) **Asocijacija za internet trgovinu "eComm" u BiH****Branilaca Sarajeva broj 51, Općina Centar, Sarajevo, BA**

(740) Zajednička advokatska kancelarija Nenad Baroš i Feđa Bičakčić

(540)



(531) 24.15,26.3,27.5

(511)

35 Usluge oglašavanja, marketinga i promocije, Organizovanje izložbi u poslovne svrhe, Organizacija i održavanje demonstracija u reklamne svrhe, Organizacija i vođenje izložbi u reklamne svrhe, Organizovanje i vođenje prezentacije proizvoda, Organizovanje izložbi u komercijalne svrhe, Organizovanje izložbi u reklamne svrhe, Organizovanje izložbi u trgovačke svrhe, Prezentacija roba i usluga, Prezentacija robe putem komunikacionih medija, u maloprodajne svrhe, Priprema i prezentacija audio vizuelnih prikaza za reklamne svrhe, Usluge marketinga na prodajnom mjestu, Organizacija i održavanje poslovnih sajmova, Organizacija i održavanje komercijalnih trgovačkih sajmova, Organizacija i provođenje komercijalnih događaja, Organizacija i vođenje komercijalnih izložbi, Organizacija i vođenje trgovačkih sajmova, Organizacija izložbi i događaja u komercijalne i reklamne svrhe, Organizovanje događanja, izložbi, sajmova i priredbi u komercijalne, promotivne i reklamne svrhe, Organizovanje i održavanje sajmova u komercijalne ili reklamne svrhe, Organizovanje provođenje sajmova, Organizovanje izložbi i trgovačkih sajmova u komercijalne i reklamne svrhe, Vođenje komercijalnih događaja, Promocija sajmova u trgovačke svrhe, Planiranje vođenje trgovačkih sajmova, izložbi i prezentacija u ekonomske i reklamne svrhe, Organizovanje trgovačkih sajmova, Organizovanje trgovačkih sajmova u komercijalne reklamne svrhe, Distribucija oglasnog, marketinškog i promotivnog materijala, Distribucija reklamnih obavijesti, Distribucija reklamnih materijala, Distribucija reklamnih materijala za druge, Distribucija reklamnog materijala za druge putem online komunikacione mreže na internetu, Širenje (diseminacija) oglasnog materijala posredstvom komunikacionih mreža na internetu, Širenje (diseminacija) oglasa internetom, Širenje (diseminacija) oglasnog materijala na internetu, Širenje reklamnih poruka za druge, putem interneta, Konsultacije koje se odnose na promociju preduzeća, Konsultacije u vezi oglašavanja i reklamiranja, Konsultantske usluge povezane sa oglašavanjem i promocijom, Konsultantske usluge u oblasti marketinga, Konsultantske usluge u području internet marketinga, Konsultantske usluge u području partnerskog marketinga, Konsultantske usluge u području razvoja reklamnih

konceptata, Konsultantske usluge u vezi sa oglašavanjem, reklamiranjem marketingom, Konsultantske usluge vezane za komunikacione strategije za reklamiranje, konsultacije u vezi sa upravljanjem marketingom, Poslovni savjeti u vezi oglašavanja, Profesionalno savjetovanje u vezi marketinga, Promocija proizvoda i usluga putem sponzorstva, Pružanje informativnih i savjetodavnih usluga povezanih sa trgovinom, Pružanje pomoći u području promocije poslovanja, Usluge savjetovanja o marketingu, Usluge poslovnog savjetovanja u oblasti marketinga, Usluge poslovnog savjetovanja u vezi promocije kampanja za prikupljanje finansijskih sredstava, Usluge poslovnog savjetovanja koje se odnose na reklamiranje kampanja za prikupljanje finansijskih sredstava, Savjeti u vezi sa marketing menadžmentom, Savjetodavne usluge povezane sa marketingom, Savjetovanje u vezi organizovanja promotivnih kampanja za preduzeća, Usluge marketinškog savjetovanja u području društvenih medija, Grupisanje, za račun drugih, raznih telekomunikacionih usluga, čime se kupcima omogućuje jednostavno upoređivanje i kupovina tih usluga, Informiranje o metodama prodaje, Komercijalni savjeti 1 informacije potrošačima pri odabiru proizvoda 1 usluga, Omogućavanje on-line tržišta za kupce i prodavce roba i usluge, Pretplate na usluge telekomunikacionih baza podataka, Pružanje Informacija o komercijalnoj prodaji, Pružanje informacija o potrošačkim proizvodima preko interneta, Pružanje online usluga poređenja cena, Reklamiranje usluga drugih prodavača, čime se kupcima omogućava jednostavan pregled i upoređivanje usluga tih prodavača, Savjetovanje o upravljanju prodajom, Ugovaranje poslovnih transakcija za druge putem on-line trgovina, Usluge posredovanja u vezi sa oglašavanjem, Konsultantske i savjetodavne poslovne usluge, Organizacija i održavanje poslovnih sastanaka, Organizovanje poslovnih predstavljanja, Pomoć pri upravljanju u poslovnim aktivnostima, Pomoć u poslovnoj organizaciji, Pomoć u poslovnom planiranju, Pomoć u upravljanju komercijalnim poduzećima vezano uz oglašavanje, Pomoć u vođenju poslova, Poslovna pomoć u vezi sa osnivanjem komercijalnih preduzeća, Poslovno upravljanje 1 administracija, Poslovno upravljanje za trgovine, Posredovanje u oglašavanju, Posredovanje u trgovinskim poslovima za treće osobe, Pregovaranje o ugovorima o oglašavanju, Pregovaranje o ugovorima koji se odnose na kupovinu 1 prodaju roba, Pružanje pomoći u poslovanju, Strateško poslovno planiranje, Upravljanje 1 savjetovanje u vezi sa poslovnim procesima, Upravljanje i podrška pri radu u komercijalnim djelatnostima, Upravljanje komercijalnom poslovnom djelatnošću, Upravljanje poslovnim projektima [za druge], Upravljanje poslovnim procesima, Usluge online oglašavanja i marketinga, Online usluge za obrađivanje podataka, Usluge online poslovnog umrežavanja, Usluge poslovne pomoći, upravljanja i administracije, Konsultantske i savjetodavne usluge, Usluge poslovnog upravljanja i konsultacija, Usluge poslovnog upravljanja u vezi sa elektronskom trgovinom, Usluge posredovanja u trgovini, Usluge razvijanja poslovne strategije, Usluge oglašavanja radi promocije e-trgovine, Pružanje informativnih 1 savjetodavnih usluga povezanih sa e-trgovinom. ;

38 Telekomunikacione usluge, Daljinski prenos podataka putem sredstava telekomunikacije, Digitalni prenos podataka, Digitalni prenos podataka preko interneta, Elektronske komunikacione mreže, Informacije u vezi sa komunikacijama, Informacione usluge koje se odnose na elektronske komunikacione mreže, Informacione usluge vezane za telekomunikacije, Informativne i savjetodavne usluge vezane za telekomunikacione usluge,

Informativne, konsultantske i savjetodavne usluge vezane za telekomunikacije, Interaktivne telekomunikacione usluge, Interaktivni prenos video preko digitalnih mreža, Isporuka digitalnog audio i/ili video sadržaja putem telekomunikacija, Isporuka poruka pomoću audiovizuelnih medija, Komunikacija informacija elektronskim sredstvima, Komunikacija podataka putem sredstava telekomunikacije, Komunikacija putem elektronskih sredstava, Komunikacione usluge, Komunikacione usluge elektronskim putem, Komunikacione usluge za razmjenu podataka u elektronskoj formi, Konsultantske usluge u oblasti telekomunikacija, Konsultantske usluge u oblasti elektronskih komunikacija, Konsultantske usluge za elektronske komunikacije, Prenos informacija u poslovne svrhe, Prenos pisane komunikacije (Elektronski -), Prenos podataka putem elektronskih komunikacionih mreža, Prenos podataka putem telekomunikacija, Prenos podataka za druge, Prenos poruka, podataka i sadržaja putem Interneta i drugih komunikacionih mreža, Profesionalno savjetovanje u vezi sa telekomunikacijama, Pružanje informacija o bežičnoj komunikaciji, Pružanje izvještaja u vezi sa komunikacijama, Pružanje podataka u vezi sa medijskim komunikacijama, Pružanje sredstava komunikacije za razmjenu digitalnih podataka, Pružanje usluga videokonferencija, Računarska komunikacija 1 pristup Internetu, Upravljanje elektronskim komunikacionim sistemima, Online prenos elektronskih publikacija, Online prenos podataka, Ponuda online interaktivne oglasne ploče, Prikupljanje i dostavljanje poruka putem elektronske pošte. Prikupljanje i prenos elektronskih poruka, Prosljeđivanje poruka svih vrsta na internetske adrese [razmjena poruka putem Interneta], Pružanje informacija putem Interneta, Pružanje komunikacionih sredstava za razmjenu podataka elektronskim putem, Pružanje pristupa elektronskim komunikacionim mrežama, Pružanje pristupa informacijama na internetu, Pružanje pristupa sadržaju, web stranicama i portalima, Pružanje usluga online komunikacije, Pružanje pristupa platformama za e-trgovinu na internetu, Pružanje pristupa elektronskoj trgovini [portal] na računarskim mrežama, Slanje i primanje elektronskih poruka, Slanje poruka putem računarskih mreža, Slanje poruka putem Web stranice, Slanje, primanje i prosljeđivanje elektronskih poruka, Telekomunikacione usluge putem Interneta, Telekomunikacione usluge koje se pružaju preko internet platformi i portala, Telekomunikacione usluge koje se pružaju putem platformi i portala na Internetu i drugim medijima, Telekomunikacione usluge koje se odnose na elektronsko trgovanje, Usluge dostavljanja elektronskih poruka, Usluge elektronskog prenosa. Usluge online komunikacije, Usluge web konferencija, Prenos signala za elektronsku trgovinu putem telekomunikacionih sistema i sistema za prenos podataka.;

41 Objavljivanje i izvještavanje, Elektronske publikacije (koje se ne preuzimaju), Izdavačke usluge putem Interneta, Elektronsko objavljivanje tekstova i štampanih materijala, osim reklamnih tekstova, na Internetu, Izdavanje elektronskih publikacija, Izdavanje elektronskih časopisa, Izdavanje publikacija, Izdavanje radnih priručnika za poslovno upravljanje, Obezbeđivanje online elektronskih publikacija koje se ne preuzimaju, Objavljivanje putem elektronskih sredstava, Objavljivanje štampanih materijala u elektronskoj formi na Internetu, Pružanje elektronskih publikacija iz globalne računarske mreže ili interneta, bez mogućnosti preuzimanja, Pružanje online elektronskih publikacija, Pružanje publikacija s globalne računarske mreže ili Interneta kojeg je moguće pregledavati, Obrazovne, zabavne i sportske usluge, Organizacija konferencija, izložbi i takmičenja, Dogovaranje, izvođenje

i organizacija kongresa, Dogovaranje, izvođenje i organizacija konferencija, Dogovaranje, izvođenje i organizacija seminara, Dogovaranje, izvođenje i organizacija simpozija, Konferencijske usluge, Usluge obrazovanja i podučavajuća, Konsultantske i informativne usluge koje se odnose na pripremu, izvođenje i organizaciju seminara, Konsultantske i informativne usluge koje se odnose na pripremu, izvođenje i organizaciju simpozija, Konsultantske i informativne usluge koje se odnose na pripremu, izvođenje i organizaciju kongresa, Konsultantske i informativne usluge koje se odnose na pripremu, izvođenje i organizaciju konferencija, Organizacija i izvođenje predavanja, Organizacija i izvođenje konferencija, kongresa i simpozija, Organizovanje i održavanje konferencija, Organizovanje i održavanje konferencija i seminara, Organizovanje i održavanje komercijalnih, trgovačkih i poslovnih konferencija, Organizovanje konferencija u vezi sa oglašavanjem, Organizovanje sastanaka i konferencija, Organizovanje seminara u vezi sa poslovanjem, Vođenje seminara i kongresa, Konsultantske usluge u vezi sa poslovnom obukom, Konsultantske usluge u vezi sa poslovnim obrazovanjem, Usluge predavanja u vezi sa marketinškim vještinama, Vođenje poslovnih konferencija, Vođenje kurseva, seminara i radionica.;

42 Usluge informacijske tehnologije, Usluge konsultacija, savjetovanja i informacija vezane za informacijsku tehnologiju, Sigurnost, zaštita i obnova informacijske tehnologije, Ažuriranje internetskih stranica za druge, Istraživanje u vezi sa obradom podataka, Istraživanje u oblasti informacijske tehnologije, Istraživanja u oblasti telekomunikacionih tehnologija, Istraživanja koja se odnose na telekomunikacione tehnike, Konsultantske usluge vezano sa internetskom sigurnosti, Hosting web stranica, Omogućavanje korištenja elektronskog prostora za pohranu (webpace) na internetu, Konsultantske usluge koje se odnose na računarske mreže, Konsultantske usluge koje se odnose na održavanje računarskih programa, Konsultantske usluge koje se odnose na dizajn početnih i internetskih stranica, Konsultantske usluge koje se odnose na ažuriranje računarskih programa, Konsultantske usluge koje se odnose na izradu početnih i internetskih stranica, Konsultantske usluge u oblasti računarstva i informacionih tehnologija, Pružanje informacija u vezi sa informacijskom tehnologijom, Usluge savjetovanja o softveru koji se koristi u području e-trgovine, Ispitivanje, provjera autentičnosti i kontrola kvalitete, Ispitivanje računarskih programa, Ispitivanje sigurnosti potrošačkih proizvoda, Kontrola kvaliteta, Konsultantske usluge koje se odnose na kontrolu kvaliteta, Konsultacije u vezi sa osiguranjem kvalitete, Kontrola kvaliteta koja se odnosi na računarske sisteme, Kontrola kvaliteta koja se odnosi na računarski softver, Kontrola kvaliteta proizvoda, Kontrola kvalitete proizvoda i usluga, Kontrola kvalitete za druge, Kontrola kvalitete usluga, Obezbeđivanje usluga kontrole kvaliteta, Ocjena kvaliteta proizvoda, Procjena kvaliteta, Provjera i testiranje kvaliteta, Testiranje kontrole kvaliteta, Testiranje proizvoda, Usluge autentifikacije, Usluge ispitivanja za sertifikaciju kvaliteta ili standarda, Usluge istraživanja i razvoja, Usluge kontrole kvalitete i autentifikacije, Usluge potvrđivanja podataka koji se prenose putem telekomunikacije, Usluge provjere autentičnosti korisnika upotrebom tehnologije za transakcije e-trgovine, Usluge testiranja upotrebljivosti Internetskih stranica, Usluge savjetovanja o softveru koji se koristi u području e-trgovine, Izgradnja internet platforme za elektronsku trgovinu, Programiranje softvera za platforme za e-trgovinu, Hosting platformi za e-trgovinu na internetu, Održavanje softvera koji se koristi u oblasti e-trgovine, Usluge

provjere autentičnosti korisnika upotrebom tehnologije za transakcije e-trgovine, Usluge savjetovanja o softveru koji se koristi u području e-trgovine, Razvoj računarskih programa za logistiku, upravljanje lancima snadbjevanja i portale e-trgovine, Konsultantske usluge koje se odnose na izradu i dizajn internetskih stranica za e-trgovinu, Dizajn i razvoj računarskih programa za logistiku, upravljanje lancima snadbjevanja i portale e-trgovine, Pružanje usluga autentifikacije korisnika korištenjem tehnologije biometrijskog hardvera i softvera za transakcije unutar e-trgovine.

(210) **BAZ2325191A** (220) 25/07/2023

(442) 31/12/2023

(732) **XCMG Construction Machinery Co., Ltd.**

No. 26 Tuolanshan Road, Xuzhou Economic and Technological Development Zone, Jiangsu Province, CN

(740) MSA IP

(540)



(531) 26.3,26.4,27.5

(511)

7 Poljoprivredne mašine; mašine za košenje i žetvu; testere (mašinske); aparati za izvlačenje (rudarski); bageri za rudarstvo; rudarske bušilice; mašine za bušenje; mašine za rudarstvo; mašinska oprema za geološka ispitivanja i rudarske procese; petrohemijska oprema; mašine za miješanje; parni valjci; buldožeri; bageri; uređaji za utovarivanje (mašine); mašine za gradnju puteva; mašine za izradu šina; mašine za pomjeranje zemlje; mašine za kopanje zemlje; mašine za ravnanje zemlje; vibrirajuće mašine za zabijanje stupova; višenamjenske mašine za održavanje puteva; nabijači (mašine); bušilica za kamen, teretne dizalice; uređaji za podizanje; aparati za dizanje; priručni aparati za utovar i istovar; mašine za prenos; generatori električne energije; klipovi (dijelovi mašina ili motora); motori, osim za kopnena vozila; remenje za motore; ventili (dijelovi mašina); pumpe (dijelovi mašina ili motora); hidraulične kontrole za mašine i motore; slavine (dijelovi mašina ili motora); osovine za mašine; prenosni mehanizmi, osim za kopnena vozila; ležajevi (dijelovi mašina); kutije mjenjača, osim za kopnena vozila; filteri koji su dijelovi mašina ili motora; kočine pločice, osim za vozila; kontrolni mehanizmi za mašine i motore; opruge (dijelovi mašina); regulatori (dijelovi mašina); remenice (dijelovi mašina); univerzalni (kardanski) zglobovi; mašine za čišćenje puteva (samohodne); dezintegratori, uništivači; aparati za pranje; drobilice smeća; drobilice otpada; plugovi za čišćenje snijega; instalacije za uklanjanje prašine, u svrhe čišćenja.;

12 Električna vozila; vozila za kretanje po zemlji, vazduhu, vodi ili šinama; vozila na daljinsko upravljanje, osim

igračaka; viljuškari; kamioni-cisterne za prskanje; kuke za vuču vozila; kamioni; šasije za automobile; platforme za istovar na kamionima; prikolice (vozila); kola za crijeva za polivanje; traktori; vagoneti; zupčanici za kopnena vozila; električni motori za kopnena vozila; kvačila za kopnena vozila; osovine za vozila; kaiševi za mehaničke prenosnike; motori za kopnena vozila; transmisioni mehanizmi za kopnena vozila; pogonski mehanizmi za kopnena vozila; kolica sa nagibom; turbine za kopnena vozila; automobili; vozila za mješanje betona; kutije mjenjača za kopnena vozila; karoserije vozila; smanjivači pogona za kopnena vozila; vozila sa snijeg; kočione pločice za automobile; automobili bez vozača (autonomni automobili); kamioni za odvoz smeća; kamioni sa ugrađenom dizalicom; amfibijska vozila; terenska vozila; automobili sa pogonom na hidrogensko gorivo; ležajevi (dijelovi vozila); vazdušni transporteri; kabine za instaliran kablovski transport (žičare); hvarska kolica; pneumatske gume; automobi gume; tvrde gume za točkove vozila; centralni rotirajući dio točkova za vozila; š; vozila; gusjenice za vozila (traktorske); volani za vozila; diskovi kočnica za hidraulična kola za vozila; točkovi za vozila; tapacirnuzi za vozila.

(210) **BAZ2325192A** (220) 25/07/2023

(442) 31/12/2023

(732) **Professionals d.o.o. Sarajevo Džemala Bijedića 46, 71000 Sarajevo, BA**

(591) crna, svijetlo zelena, tamno zelena

(540)



(531) 26.3,26.15,27.5

(511)

35 Oglašavanje; vođenje poslova; poslovno upravljanje; kancelarijski poslovi. ;

36 Finansijski poslovi; poslovi sa nekretninama.;

37 Izgradnja građevina; popravljanje; usluge instaliranja, postavljanja. ;

45 Pravne usluge.

- (210) **BAZ2325193A** (220) 25/07/2023
 (442) 31/12/2023
 (732) **“Bingo” d.o.o. export-import Tuzla
 Bosanska Poljana bb, 75000 Tuzla, BA**
 (740) Dragan Mićunović
 (591) svijetlo plava, tamno plava
 (540)



(531) 27.5,29.1

(511)

3 Deterdženti [osim onih za medicinske potrebe ili za proizvodnju]; Vlažne maramice natopljene kozmetičkim losionom; Maramice natopljene pripravcima za uklanjanje šminke; Omekšivači za tkanine; Omekšivači za rublje; Omekšivači za tkaninu; Preparati za uklanjanje šminke; Gelovi za kupanje i tuširanje, osim za medicinske potrebe; Gelovi za tuširanje; Kozmetički sapun; Kozmetički sapuni; Krem sapun za tijelo; Krem sapuni; Krema (sapun-) za pranje; Krema za tuširanje; Pakiranja za naknadno punjenje dozatora za tekući sapun za ruke; Šamponi za tijelo; Sapun za kožu; Sapun za tuširanje; Sapuni; Sapuni protiv znojenja; Sapuni protiv znojenja stopala; Sapuni za lice; Sapuni za njegu tijela; Sapuni za osobnu uporabu; Sapuni za ruke; Sredstvo za čišćenje ruku; Tekući sapun; Toaletni sapuni; Odstranjivači šminke za oči; Deterdženti za rublje za upotrebu za čišćenje u kućanstvu; Deterdženti za mašinsko pranje posuđa; Dodaci za pranje rublja; Dodaci za pranje rublja za omekšavanje vode; Komercijalni deterdženti za rublje; Omekšivači; Posvjetljivači za tkanine; Prašci za pranje rublja; Pripravci za omekšavanje tkanina; Pripravci za pranje rublja za privlačenje mrlja; Pripravci za pranje za kućansku uporabu; Proizvodi za bijeljenje rublja; Rublje (proizvodi za namakanje rublja); Sapun za ožiljavanje boja tekstila; Sapuni za pranje; Sapuni za rublje; Soda za bijeljenje rublja; Sredstva za ispiranje tijekom pranja rublja; Sredstva za ispiranje u perilicama rublja; Sredstva za zaštitu rublja pri pranju; Sredstva za čišćenje tkanina; Tekući sapun za pranje rublja; Tekućine za pranje rublja; Deterdženti za automobile; Stakla (tekućine za pranje stakala); Šamponi za pranje automobila; Šamponi za vozila; Deterdženti; Deterdženti za WC školjku; Deterdženti za kućanstvo; Deterdženti za perilice suđa; Deterdženti za perilice suda u obliku gela; Deterdženti za upotrebu u kućanstvu; Kemijski pripravci za čišćenje u kućanstvu; Krpe namočene deterdžentom za čišćenje; Maramice impregnirane preparatom za čišćenje naočala; Maramice koje sadrže preparate za čišćenje; Mirisi za automobile; Mješavine za njegu podova; Mješavine za poliranje podova; Natopljene papirne maramice za čišćenje suđa; Odstranjivači mrlja; Prašak za pranje posuđa; Prašak za ribanje; Preparati za čišćenje; Preparati za čišćenje podova; Preparati za pranje; Preparati za uklanjanje mrlja za korištenje u kućanstvu; Pripravci za pranje suđa; Sredstva za čišćenje pećnica; Sredstva za čišćenje pokućstva; Sredstva za čišćenje prozora [poliranje];

Sredstva za čišćenje prozora u spreju; Sredstva za čišćenje sanitarija; Sredstva za čišćenje stakla; Sredstva za čišćenje u kućanstvu; Sredstva za čišćenje u spreju za korištenje na tkaninama; Sredstva za čišćenje u spreju za namjenu u kućanstvu; Tekući deterdženti za perilice za posuđe; Tekući sapun za pranje suđa; Tekućina za pranje posuđa.;

16 Maramice od papira za uklanjanje šminke; Celulozne maramice; Celulozni nadstolnjaci; Gruba papirna maramica [za kozmetičku uporabu]; Higijenski papirni ručnici za ruke; Jednokratne salvete; Kartonski stolni podlošci; Kartonski stolni podmetači; Kuhinjske role [papir]; Maramice od papira; Papir (Toaletni); Papir za salvete; Papirne maramice za kozmetičku upotrebu; Papirne navlake za WC daske; Papirne obloge za kante; Papirne podloge za mijenjanje pelena; Papirne podloge za toaletne daske; Papirne stolne dekoracije; Papirne vrećice za otpad [za kućanske potrebe]; Papirni brisači; Papirni nadstolnjaci; Papirni podlošci; Papirni ručnici za lice; Papirni ručnici za ruke; Papirni stolni ubrusi; Papirni stolnjaci; Role toalet papira; Stolno rublje od papira; Ubrusi od celuloze za kozmetičke potrebe; Ubrusi od celuloze za kućanske potrebe; Ubrusi od papira; Ubrusi od papira za kućanske potrebe; Ubrusi od papira za skidanje šminke; Vrećice za kuhanje u mikrovalnim pećnicama; Džepne papirne maramice.;

35 Marketing; prezentacija robe putem komunikacijskih medija, u maloprodajne svrhe; oglašavanje; online oglašavanje na kompjuterskim/računarskim mrežama; nacrt stranica u reklamne svrhe.

(210) **BAZ2325194A** (220) 25/07/2023

(442) 31/12/2023

(732) **GABA International Holding GmbH & Co. KG
 Grabetsmattweg, Therwil, 4106, CH**

(740) PETOŠEVIĆ d.o.o.

(540)

NEO-AMINEX

(511)

3 Nemedicinska zubna pasta; nemedicinska vodica za ispiranje usta.

(210) **BAZ2325195A** (220) 27/07/2023
 (442) 31/12/2023
 (732) **Unique Shield Sdn Bhd**
68-3A Jalan Pasar, Klang, Selangor
Darul Ehsan, 41400 Malezija, MY
 (740) Zajednička advokatska kancelarija Nenad
 Baroš i Feđa Bičakčić
 (591) crna, bijela
 (540)



(531) 24.17,26.11,27.5
 (511)

34 Raspršivači za elektronske cigarete i elektronske uređaje za pušenje; Raspršivači za usta za pušače; Duhan, sirov ili prerađen; Duhanski proizvodi, uključujući cigare, cigarete, cigarilose, duhan za motanje, duhan za lule, duhan za žvakanje, burmut sa duhanom, cigarete sa ili bez filtera; Zamjene za duhan (za nemedicinsku upotrebu); Cigarete koje sadrže zamjene za duhan (za nemedicinsku upotrebu); Proizvodi za pušače, uključujući papir i tube za cigarete, filteri za cigarete, metalne kutije za duhan, tabakere (kutije za cigarete) od neplemenitih metala i pepeljare, lule za duhan, džepne mašine za motanje cigareta, usnici za cigarete, upaljači; Šibice; Duhanski štapići, duhanski proizvodi koji su namijenjeni da se zagrijavaju, elektronski uređaji i njihovi dijelovi koji su namijenjeni za zagrijavanje cigareta ili duhana; Arome za duhan, osim eteričnih ulja; Arome za upotrebu u elektronskim cigaretama, osim eteričnih ulja; Tečni rastvori za upotrebu u elektronskim cigaretama; Elektronski uređaji za pušenje; Elektronske cigarete; Elektronske cigarete kao zamjena za tradicionalne cigarete; Elektronski uređaji za udisanje nikotina koji sadrže aerosol; Raspršivači za usta za pušače, duhanski proizvodi i zamjene za duhan; Proizvodi za pušače za elektronske cigarete; Uređaji za gašenje grijanih cigareta, cigara i grijanih duhanskih štapića; Elektronske punjive kutije za cigarete; Džepne sprave za motanje cigareta.

(210) **BAZ2325197A** (220) 28/07/2023
 (442) 31/12/2023
 (732) **PETRONAS LUBRICANTS ITALY S.P.A.**
Via Santena, 1, 10029 Villastellone
(Torino), IT
 (740) "Živko Mijatović & Partners" d.o.o.
 (591) žuta, plava, crna
 (540)



(531) 27.5,29.1

(511)
 1 Transmisione tečnosti;
 4 Maziva.

(210) **BAZ2325198A** (220) 28/07/2023
 (442) 31/12/2023
 (732) **PETRONAS LUBRICANTS ITALY S.P.A.**
Via Santena, 1, 10029 Villastellone
(Torino), IT
 (740) "Živko Mijatović & Partners" d.o.o.
 (591) narandžasta, crna
 (540)



(531) 27.1,27.5

(511)
 1 Transmisione tečnosti;
 4 Maziva.

- (210) **BAZ2325201A** (220) 01/08/2023
 (442) 31/12/2023
 (732) **Nicoventures Holdings Limited Globe House, 1 Water Street, London WC2R 3LA, GB**
 (740) "Živko Mijatović & Partners" d.o.o.
 (540)

VUSE GO RELOAD

- (511)
 34 Cigarete; duhan, sirov ili prerađen; proizvodi od duhana; zamjene za duhan (koje nisu za upotrebu u medicini); cigare; cigarilosi; upaljači za pušače; šibice; proizvodi za pušače; papir za cigarete; tube za cigarete; filteri za cigarete; džepne mašine za motanje cigareta; ručne mašine za punjenje papirnih tuba duhanom; elektronske cigarete; patroni (kertridži) za elektronske cigarete; tečnost za elektronske cigarete; proizvodi od duhana koji se zagrijavaju; uređaji i njihovi dijelovi koji služe za zagrijavanje duhana; uređaji i njihovi dijelovi koji služe za zagrijavanje zamjena za duhan; zamjene duhana koje se udišu; cigarete koje sadrže zamjene duhana; tabakere; kutije za cigarete; vrećice nikotina bez duhana za oralnu upotrebu (koje nisu za upotrebu u medicini).

- (210) **BAZ2325204A** (220) 07/08/2023
 (442) 31/12/2023
 (732) **AstraZeneca AB**
SE-151 85 Södertälje, SE
 (740) Marić & Co advokatsko društvo d.o.o.
 (540)

IMJUDO

- (511)
 5 Farmaceutski preparati i supstance.

- (210) **BAZ2325207A** (220) 09/08/2023
 (442) 31/12/2023
 (732) **TEVA Pharmaceuticals Europe B.V. Piet Heinkade 107, 1019 GM Amsterdam, NL**
 (740) "Živko Mijatović & Partners" d.o.o.
 (540)

PRAZINE

- (511)
 5 Farmaceutski preparati za centralni nervni sistem.

- (210) **BAZ2325209A** (220) 07/08/2023
 (442) 31/12/2023
 (732) **Ruding d.o.o.**
Miljevići bb, 71123 Istočno Sarajevo, BA
 (740) Advokat dr Jovan Šarac
 (591) plava, bijela
 (540)



- (531) 26.4,27.5,29.1

- (511)
 32 Bezalkoholna pića; gazirana voda; gazirani sokovi; izvorska voda; limunada; mineralna voda; negazirana voda; negazirana bezalkoholna pića; soda voda; voćni sokovi.

- (210) **BAZ2325210A** (220) 11/08/2023
 (442) 31/12/2023
 (732) **MGS Television Entertainment Inc. 245 N. Beverly Drive, Beverli Hills, CA 90210-5317, 245 N. Beverly Drive, Beverli Hills, CA 90210-5317, US**
 (740) "Živko Mijatović & Partners" d.o.o.
 (540)

Vikings

- (511)
 9 Aparati i instrumenti naučni, istraživački, navigacioni, fotografski, kinematografski i za nastavu; aparati i instrumenti geodetski, audiovizuelni, optički, za vaganje, mjerenje, signalizaciju, otkrivanje, testiranje, inspekciju, spašavanje, koji nisu iz oblasti zaštite od požara ili sprečavanja požara; zaštitni uređaji za ličnu upotrebu u slučaju nesreće; odjeća, obuća i čizme za zaštitu od nesreća; aparati i instrumenti za provođenje, prekid, transformaciju, akumulaciju, regulisanje ili kontrolu distribucije ili upotrebe električne energije; aparati i instrumenti za snimanje, prenošenje, reprodukovanje ili obrađivanje zvuka, slike ili podataka; prazni digitalni ili analogni mediji za snimanje i skladištenje; mehanizmi za aparate koji se pokreću kovanicama; registar kase, uređaji za računanje; računari i računarske periferne jedinice; ronilačka odijela, ronilačke maske, čepovi za uši

za ronioce, nosni čepovi za ronioce i plivače, ronilačke rukavice, aparati za disanje za podvodno plivanje; softver i hardver za strimovanje audiovizuelnih i multimedijalnih sadržaja putem interneta i globalnih komunikacionih mreža; uređaji za striming digitalnog sadržaja; naočare za sunce, okviri za sunčane naočare, ramovi za naočare; pametni satovi; kutije, futrole i torbice za mobilne telefone, tablete, medijske čitače i druge multimedijalne ručne prenosive elektronske uređaje za komunikaciju i ličnu zabavu; kutije, futrole i torbice za sunčane naočare, naočare, naočare za vid i druge optičarske proizvode; futrole za kreditne kartice (prilagođene); telekomunikacijski aparati, radio aparati, radio pejdžeri i lični digitalni asistenti; medijalni čitači; sva naprijed navedena roba u vezi sa VIKINGS televizijskom emisijom, filmskim serijalom, likovima, naslovima igranih filmova, povezanim medijama i/ili robom.; 25 Odjeća, obuća, pokrivala za glavu; sva naprijed navedena roba izuzev sportske odjeće i sva naprijed navedena roba u vezi sa VIKINGS televizijskom emisijom, filmskim serijalom, likovima, naslovima igranih filmova, povezanim medijama i/ili robom.

(210) **BAZ2325211A** (220) 14/08/2023

(442) 31/12/2023

(732) **Unilever IP Holdings B.V.**

Weena 455, Rotterdam 3013 AL, NL

(740) "Živko Mijatović & Partners" d.o.o.

(591) ljubičasta, roza, plava, bijela, žuta, siva

(540)



(531) 8.1,27.1,27.3,27.5,29.1

(511)

30 Sladoled; vodeni sladoled; smrznute slastice.

(210) **BAZ2325212A** (220) 14/08/2023

(442) 31/12/2023

(732) **Lidl Stiftung & Co. KG Stiftsbergstrasse 1, 74172 Neckarsulm, DE**

(740) "Živko Mijatović & Partners" d.o.o.

(540)



(531) 13.1,24.1,24.9,26.4

(511)

33 Alkoholna pića (osim piva); vino.

(210) **BAZ2325214A** (220) 16/08/2023

(442) 31/12/2023

(732) **Trinapower Co., Ltd.**

2 Tianhe Road, Xinbei District, Changzhou City, Jiangsu Province, 2 Tianhe Road, Xinbei District, Changzhou City, Jiangsu Province, CN

(740) Marić & Co. d.o.o. Sarajevo

(540)

Fujia

(531) 27.5

(511)

6 Metalni konzolni nosač; metalni podupirači; metalni nosači za cijevi; metalne spojnice za cijevi; metalni pokrivači za krovove; metalna krovna ploča; metalni krovovi; metalni pokrovi s ugrađenim solarnim ćelijama; metalni okviri za građevinarstvo; metalni nosači za građevinske i montažne ploče.;

9 Fotonaponski pretvarači; superkondenzatori za skladištenje energije; elektrolizeri; fotonaponska operema za proizvodnju energije; fotonaponski uređaji i oprema za proizvodnju solarne energije; električni akumulatori; solarne baterije.;

19 Crijep za stakleni krov; staklene cigle; crijep, nemetalni; krovista, nemetalna s ugrađenim solarnim ćelijama; premazano staklo; modificirano ravno staklo za gradnju; građevinsko staklo; sigurno staklo; laminirano ravno stakle; izolaciono staklo za gradnju.

(210) **BAZ2325216A** (220) 17/08/2023
 (442) 31/12/2023
 (732) **Lidl Stiftung & Co. KG Stiftsbergstrasse 1, 74172 Neckarsulm, DE**
 (740) "Živko Mijatović & Partners" d.o.o.
 (591) tamnoplava, bijela
 (540)



(531) 24.9,27.5

(511)

33 Alkoholna pića (osim piva); preparati za izradu alkoholnih pića; žestoka pića i likeri; vodka.

(210) **BAZ2325217A** (220) 18/08/2023
 (442) 31/12/2023
 (732) **Phillip Morris Products S.A.**
Quai Jeanrenaud 3, 2000 Neuchâtel, CH
 (740) "LINEA SERVICES" d.o.o. Sarajevo
 (540)

IQOS IRIDESCENT PURPLE

(511)

34 Žičani vaporizatori za elektronske cigarete i elektronske uređaje za pušenje; duhan, sirov ili prerađen; duhanski proizvodi uključujući cigare, cigarete, cigarilose, duhan za uvijanje cigareta, duhan za lule, duhan za žvakanje, duhan za šmrkanje, kretek; snus (duhan u prahu); zamjena za duhan (za nemedicinsku upotrebu); artikli za pušače, uključujući papir za cigarete, tube za cigarete, filtere za cigarete, kutije za duhan, kutije za cigarete, tabakere i pepeljare, lule, džepne mašiniće za uvijanje cigareta, upaljače; šibice; duhanski štapići, duhanski proizvodi za zagrijavanje, elektronski uređaji, i njihovi djelovi, koji se koriste za zagrijavanje cigareta ili duhana u cilju oslobađanja aerosola koji sadrži nikotin za inhalaciju; tečni nikotinski rastvori za upotrebu u elektronskim cigaretama; elektronski uređaji za pušenje; elektronske cigarete; elektronske cigarete kao zamjena za tradicionalne cigarete; elektronski uređaji koji sadrže aerosol za inhalaciju nikotina; oralni vaporizatori za pušače, duhanski proizvodi i zamjene za duhan; artikli za pušače elektronskih cigareta; dijelovi i oprema za navedene proizvode iz klase 34; uređaji za gašenje cigareta i cigara koje se zagrijavaju i duhanskih štapića koji se zagrijavaju; punjive elektronske kutije za cigarete.

(210) **BAZ2325219A** (220) 18/08/2023
 (442) 31/12/2023
 (732) **MILBOURG d.o.o. Beograd-Novi Beograd**
Bulevar Zorana Đinđića 64 a, III sprat, 11070 Novi Beograd, RS
 (740) "Živko Mijatović & Partners" d.o.o.
 (540)

Simaktiv

(511)

5 Farmaceutski i medicinski proizvodi.

(210) **BAZ2325221A** (220) 22/08/2023
 (442) 31/12/2023
 (732) **C.I.O.S. GRUPA d.o.o.**
Ulica Josipa Lončara 15, Zagreb, HR
 (740) Marić & Co advokatsko društvo d.o.o.
 (540)

C.I.B.O.S.

(511)

39 Prijevoz otpada; prikupljanje otpada; skladištenje otpada; uklanjanje otpada.;

40 Obrada otpada; odlaganje otpada (obrada otpada); recikliranje otpada.

(210) **BAZ2325222A** (220) 23/08/2023
 (442) 31/12/2023
 (732) **Hrvoje Hrkač**
Trnska cesta 24, 88220 Široki Brijeg, BA
 (540)



(531) 27.5

(511)

35 Oglašavanje; vođenje poslova; poslovno upravljanje; uredski poslovi.;

37 Građevinsko konstruiranje; popravlanje; usluge instaliranja.;

42 Znanstvene i tehnološke usluge i istraživanje i projektiranje u svezi sa navedenim uslugama; usluge industrijske analize i istraživanja; projektiranje i razvoj kompjutorskog hardvera i softvera, pravne usluge.

(210) **BAZ2325223A** (220) 23/08/2023

(442) 31/12/2023

(732) **Kia Corporation**

12, Heolleung-ro, Seocho-gu, Seoul, 06797, KR

(740) "LINEA SERVICES" d.o.o. Sarajevo

(540)



(531) 27.1,27.5

(511)

12 Putnička vozila, kamioni, autobusi, minibusovi, kombiji, mini-kombiji, omnibusi, vozila sa pogonom na četiri točka.

(210) **BAZ2325224A** (220) 24/08/2023

(442) 31/12/2023

(732) **NOBEL LIJEK d.o.o.**

Hasiba Brankovića 9, 71000 Sarajevo, BA

(740) STAM d.o.o.

(540)

Geltro

(511)

5 Farmaceutski proizvodi.

(210) **BAZ2325225A** (220) 24/08/2023

(442) 31/12/2023

(732) **Evapify d.o.o.**

Halilovići 12, 71000 Sarajevo, BA

(740) "INTELBIRO" d.o.o.

(540)

Electrify your clouds!

(511)

3 Tekućina za elektroničke cigarete koja se sastoji od aroma koje su eterična ulja, a koristi se za ponovno punjenje uložaka elektroničkih cigareta.;

9 Baterije za elektroničke cigarete; punjači baterija za elektronske cigarete; auto punjači za elektroničke cigarete; punjači za elektronske cigarete; stanice za punjenje elektronskih cigareta; baterije i punjači za elektronske cigarete; električni utikači za punjenje elektroničkih cigareta; napajanje za elektroničke cigarete; prijenosni električni izvori za elektroničke cigarete.;

34 Električne cigarete (elektroničke cigarete); kutije za elektroničke cigarete i atomizeri za elektroničke cigarete; kutije za elektronske cigarete i kartomizeri za elektronske cigarete; kutije za elektroničke cigarete i pisci za elektroničke cigarete; raspršivači za elektronske cigarete; torbice za elektroničke cigarete; patrone za elektronske cigarete; kutije za elektroničke punjive cigarete; sredstva za čišćenje elektronskih cigareta; ukrasni omoti za elektronske cigarete; kutije za elektronske cigarete; elektronički upaljači za cigarete; elektroničke punjive kutije za cigarete; držači za elektronske cigarete; tekućine za elektronske cigarete; zaštitne futrole za elektronske cigarete; patrone za ponovno punjenje elektroničkih cigareta; zamjenjivi ulošci za elektronske cigarete; zamjenske zavojnice za elektronske cigarete; zamjenski spremnici za elektronske cigarete; pušački proizvodi za elektroničke cigarete; setovi za pušenje elektroničkih cigareta; elektronske cigarete kao zamjena za klasične cigarete; držači elektroničkih cigareta u automobilu; tekuće otopine nikotina za elektronske cigarete; zamjenske žice fitilja za elektroničke cigarete; uređaji za vaping koji su elektroničke cigarete; ulošci koji se prodaju punjeni propilen glikolom za elektroničke cigarete; ulošci koji se prodaju punjeni biljnim glicerinom za elektroničke cigarete; štapići za čišćenje posebno prilagođeni elektroničkim cigaretama; štapići od vate posebno prilagođeni elektroničkim cigaretama; pamučni fitilji posebno za uporabu u elektroničkim cigaretama; duhanski katran za uporabu u elektroničkim cigaretama; ulošci koji se prodaju punjeni kemijskim aromama u tekućem obliku za elektroničke cigarete; tekućina za elektronske cigarete [e-tekućina] koja se sastoji od propilen glikola; arome, osim eteričnih ulja, za uporabu u elektroničkim cigaretama; tekućina za elektroničke cigarete [e-tekućina] koja se sastoji od aroma u tekućem obliku koja se koristi za ponovno punjenje uložaka elektroničkih cigareta; kemijske arome u tekućem obliku koje se koriste za ponovno punjenje uložaka elektroničkih cigareta.

(210) **BAZ2325226A** (220) 24/08/2023

(442) 31/12/2023

(732) **Evapify d.o.o.****Halilovići 12, 71000 Sarajevo, BA**

(740) "INTELBIRO" d.o.o.

(540)

CRYSTAL

(511)

3 Tekućina za elektroničke cigarete koja se sastoji od aroma koje su eterična ulja, a koristi se za ponovno punjenje uložaka elektroničkih cigareta.;

9 Baterije za elektroničke cigarete; punjači baterija za elektronske cigarete; auto punjači za elektroničke cigarete; punjači za elektronske cigarete; stanice za punjenje elektronskih cigareta; baterije i punjači za elektronske cigarete; električni utikači za punjenje elektroničkih cigareta; napajanje za elektroničke cigarete; prijenosni električni izvori za elektroničke cigarete.;

34 Električne cigarete (elektroničke cigarete); kutije za elektroničke cigarete i atomizeri za elektroničke cigarete; kutije za elektronske cigarete i kartomizeri za elektronske cigarete; kutije za elektroničke cigarete i pisci za elektroničke cigarete; raspršivači za elektronske cigarete; torbice za elektroničke cigarete; patrone za elektronske cigarete; kutije za elektroničke punjive cigarete; sredstva za čišćenje elektronskih cigareta; ukrasni omoti za elektronske cigarete; kutije za elektronske cigarete; elektronički upaljači za cigarete; elektroničke punjive kutije za cigarete; držači za elektronske cigarete; tekućine za elektronske cigarete; zaštitne futrole za elektronske cigarete; patrone za ponovno punjenje elektroničkih cigareta; zamjenjivi ulošci za elektronske cigarete; zamjenske zavojnice za elektronske cigarete; zamjenski spremnici za elektronske cigarete; pušački proizvodi za elektroničke cigarete; setovi za pušenje elektroničkih cigareta; elektronske cigarete kao zamjena za klasične cigarete; držači elektroničkih cigareta u automobilu; tekuće otopine nikotina za elektronske cigarete; zamjenske žice fitilja za elektroničke cigarete; uređaji za vaping koji su elektroničke cigarete; ulošci koji se prodaju punjeni propilen glikolom za elektroničke cigarete; ulošci koji se prodaju punjeni biljnim glicerinom za elektroničke cigarete; štapići za čišćenje posebno prilagođeni elektroničkim cigaretama; štapići od vate posebno prilagođeni elektroničkim cigaretama; pamučni fitilji posebno za uporabu u elektroničkim cigaretama; duhanski katran za uporabu u elektroničkim cigaretama; ulošci koji se prodaju punjeni kemijskim aromama u tekućem obliku za elektroničke cigarete; tekućina za elektronske cigarete [e-tekućina] koja se sastoji od propilen glikola; arome, osim eteričnih ulja, za uporabu u elektroničkim cigaretama; tekućina za elektroničke cigarete [e-tekućina] koja se sastoji od aroma u tekućem obliku koja se koristi za ponovno punjenje uložaka elektroničkih cigareta; kemijske arome u tekućem obliku koje se koriste za ponovno punjenje uložaka elektroničkih cigareta.

(210) **BAZ2325227A** (220) 24/08/2023

(442) 31/12/2023

(732) **Vita Nova d.o.o. Sarajevo****Kralja Tvrtka 11, 71000 Sarajevo, BA**

(540)

PrimoDent

(511)

3 Nemedicinska kozmetika i toaletni preparati; nemedicinski preparati za njegu zuba; parfumerijski proizvodi, esencijalna ulja; preparati za bijeljenje i ostale tvari za pranje rublja; preparati za čišćenje, poliranje, odmašćivanje i struganje.;

21 Pribor i posuđe za kućanstvo ili za kuhinju; kuhinjski pribor, pribor za jelo, osim vilica, noževa i žlica; češljevi i spužve; četke (osim kistova); materijali za četke; pribor za čišćenje; neobrađeno ili poluobrađeno staklo, osim građevnog stakla; stakleno posuđe, porculansko i keramičko posuđe.

(210) **BAZ2325230A** (220) 24/08/2023

(442) 31/12/2023

(732) **Mikrokreditno društvo "Flex Credit" društvo sa ograničenom odgovornošću Banja Luka****Miše Stupara br.3, Banja Luka, BA**

(591) zelena, ljubičasta, bijela

(540)



(531) 1.15,24.17,27.5,29.1

(511)

16 Papir i karton; Štampane stvari; Knjigovezački materijal; Fotografije; Kancelarijski materijal i kancelarijski pribor, osim namještaja; Ljepila za kancelarijske i kućne potrebe; Materijali za crtanje i materijali za umjetnike; Kistovi; Materijali za obuku i nastavu; Plastični omotači, folije i kese za umptavanje i pakovanje; Štamparska slova, klišeji.;

35 Oglašavanje; Vođenje poslova; Poslovno upravljanje; Kancelarijski poslovi.;

36 Osiguranje; Finansijski poslovi; Monetarni poslovi; Poslovi sa nekretninama.

(210) **BAZ2325233A** (220) 29/08/2023

(442) 31/12/2023

(732) **K+G+H d.o.o. Mostar**

Mehe Tase 50, Mostar, BA

(591) svijetlo zelena, tamno zelena, crna

(540)



Dr Gabriel's

(531) 3.13,5.3,27.5,29.1

(511)

3 Nemedicinska kozmetika i toaletni preparati; nemedicinski preparati za njegu zubi; parfumerijski proizvodi, esencijalna ulja; preparati za bijeljenje i ostale tvari za pranje rublja; preparati za čišćenje, poliranje, odmašćivanje i struganje.;

5 Farmaceutski, medicinski i veterinarski preparati; higijenski preparati za upotrebu u medicini; dijetne tvari za medicinske i veterinarske potrebe, hrana za dojenčad; dijetni dodaci prehrani za ljude i životinje; flasteri, materijal za previjanje; materijali za plombiranje zubi i za zubne otiske; dezinfekcijska sredstva; proizvodi za uništavanje životinjskih štetočina; fungicidi, herbicidi.

(210) **BAZ2325234A** (220) 30/08/2023

(442) 31/12/2023

(732) **British American Tobacco (Brands) Inc.**

Globe House, 4 Temple Place, London WC2R 2PG, GB

(740) "Živko Mijatović & Partners" d.o.o.

(540)

VELO

(531) 27.5

(511)

34 Cigarete; duhan, sirov ili prerađen; duhan za motanje; duhan za lule; proizvodi od duhana; zamjene za duhan (koje nisu za upotrebu u medicini); vrećice nikotina bez duhana za oralnu upotrebu (koje nisu za upotrebu u medicini); cigare;

cigarilosi; upaljači za pušače; šibice; proizvodi za pušače; papir za cigarete; tube za cigarete; filteri za cigarete; džepne mašine za motanje cigareta; ručne mašine za punjenje papirnih tuba duhanom; elektronske cigarete; tečnost za elektronske cigarete; proizvodi od duhana koji se zagrijavaju.

(210) **BAZ2325235A** (220) 31/08/2023

(442) 31/12/2023

(732) **HEMOFARM A.D. farmaceutsko-hemijska industrija Vršac Beogradski put bb, 26300 Vršac, RS**

(740) MSA IP

(540)

BRIVEPIN HF

(511)

5 Farmaceutski proizvodi.

(210) **BAZ2325236A** (220) 31/08/2023

(442) 31/12/2023

(732) **BYD COMPANY LIMITED**

No. 1, Yan'an Road, Kuichong Street, Dapeng New District, Shenzhen, CN

(740) PETOŠEVIĆ d.o.o.

(540)

BYD SEAL U

(511)

12 Automobili; motorna vozila; vozila; motorna vozila za prijevoz putnika; motorna teretna vozila; kamioni; autobusi; viljuškari; karoserije automobila; automobilski kosturi (šasijske); motori, električni, za kopnena vozila; kočne pločice za automobile; samovozni automobili (autonomni automobili).

(210) **BAZ2325237A** (220) 31/08/2023

(442) 31/12/2023

(732) **Genetika d.o.o. Banja Luka**

Sime Šolaje 17, Banja Luka, BA

(591) ljubičasta, zelena, plava

(540)



(531) 1.13,27.5,29.1

(511)

5 Biohemijski preparati za medicinske potrebe, Biološki preparati za medicinske potrebe, Dijagnostička sredstva za medicinske svrhe, Dijagnostičke supstance za medicinske potrebe, Dijagnostički preparati za medicinske svrhe, Farmaceutski preparati i supstance na polju ginekologije, Farmaceutski preparati koji sadrže matične ćelije, Hemijski preparati za dijagnosticiranje trudnoće, Hemijski preparati za DNK analizu (medicinski), Hemijski preparati za medicinske potrebe, Matične ćelije za medicinske svrhe, Matične stanice, Medicinske dijagnostičke test trake, Preparati za otkrivanje genetskih predispozicija za medicinske svrhe, Preparati za otkrivanje mutacija prionskih gena za medicinske svrhe, Preparati za otkrivanje trudnoće, Preparati za poboljšanje plodnosti, Reagensi za hemijske testove (medicinski), Reagensi za utvrđivanje krvne grupe (za medicinske svrhe), Reagensi za uporebu kod dijagnostičkih testova trudnoće, Reagensi za uporebu kod dijagnostičkih testova (za medicinske svrhe), Reagensi za upotrebu pri genetskom testiranju u medicini, Reagensi za upotrebu u analizama (za medicinske svrhe), Test komplet za in vitro predviđanje spola, Testni kompleti za ovulaciju, Testosteronski preparati, Testovi za utvrđivanje genetskog identiteta koji se sastoje od reagensa za medicinske svrhe.;

44 Čuvanje matičnih stanica, DNK testiranje u medicinske svrhe, Genetsko savjetovanje, Genetsko testiranje u medicinske svrhe, Ginekološki papa testovi, Medicinske i zdravstvene usluge koje se odnose na DNK, genetika i genetičko testiranje, Testiranje trudnoće, Usluge testiranja krvi.

INDEKS BROJEVA PRIJAVA ŽIGOVA
INDEKS BROJEVA PRIJAVA ŽIGOVA
ИНДЕКС БРОЈЕВА ПРИЈАВА ЖИГОВА

BAZ1115389A
BAZ1619779A
BAZ2324769A
BAZ2324775A
BAZ2324776A
BAZ2324778A
BAZ2324800A
BAZ2324819A
BAZ2324820A
BAZ2324821A
BAZ2324822A
BAZ2324825A
BAZ2324828A
BAZ2324829A
BAZ2324830A
BAZ2324831A
BAZ2324832A
BAZ2324835A
BAZ2324838A
BAZ2324839A
BAZ2324840A
BAZ2324842A
BAZ2324843A
BAZ2324844A
BAZ2324845A
BAZ2324847A
BAZ2324851A
BAZ2324856A
BAZ2324858A
BAZ2324859A
BAZ2324860A
BAZ2324871A
BAZ2324881A
BAZ2324882A
BAZ2324890A
BAZ2324891A
BAZ2324898A
BAZ2324901A
BAZ2324902A
BAZ2324903A
BAZ2324907A
BAZ2324911A
BAZ2324912A
BAZ2324917A
BAZ2324918A
BAZ2324919A
BAZ2324920A
BAZ2324926A
BAZ2324936A
BAZ2324950A

BAZ2324957A
BAZ2324960A
BAZ2324971A
BAZ2324972A
BAZ2324973A
BAZ2324974A
BAZ2324975A
BAZ2324976A
BAZ2324977A
BAZ2324979A
BAZ2324981A
BAZ2324982A
BAZ2324983A
BAZ2324984A
BAZ2324991A
BAZ2324995A
BAZ2324997A
BAZ2324998A
BAZ2324999A
BAZ2325000A
BAZ2325001A
BAZ2325003A
BAZ2325008A
BAZ2325009A
BAZ2325011A
BAZ2325017A
BAZ2325022A
BAZ2325024A
BAZ2325025A
BAZ2325028A
BAZ2325037A
BAZ2325038A
BAZ2325046A
BAZ2325047A
BAZ2325048A
BAZ2325053A
BAZ2325055A
BAZ2325057A
BAZ2325059A
BAZ2325060A
BAZ2325062A
BAZ2325066A
BAZ2325067A
BAZ2325069A
BAZ2325070A
BAZ2325071A
BAZ2325072A
BAZ2325075A
BAZ2325078A
BAZ2325081A

BAZ2325082A
BAZ2325083A
BAZ2325087A
BAZ2325088A
BAZ2325092A
BAZ2325093A
BAZ2325097A
BAZ2325098A
BAZ2325104A
BAZ2325106A
BAZ2325107A
BAZ2325108A
BAZ2325111A
BAZ2325112A
BAZ2325113A
BAZ2325127A
BAZ2325129A
BAZ2325130A
BAZ2325131A
BAZ2325132A
BAZ2325133A
BAZ2325135A
BAZ2325136A
BAZ2325139A
BAZ2325140A
BAZ2325141A
BAZ2325144A
BAZ2325145A
BAZ2325146A
BAZ2325147A
BAZ2325148A
BAZ2325149A
BAZ2325150A
BAZ2325151A
BAZ2325152A
BAZ2325153A
BAZ2325154A
BAZ2325155A
BAZ2325156A
BAZ2325157A
BAZ2325158A
BAZ2325159A
BAZ2325160A
BAZ2325161A
BAZ2325162A
BAZ2325163A
BAZ2325165A
BAZ2325166A
BAZ2325169A
BAZ2325170A
BAZ2325171A
BAZ2325172A
BAZ2325173A
BAZ2325174A
BAZ2325176A

BAZ2325177A
BAZ2325181A
BAZ2325183A
BAZ2325184A
BAZ2325185A
BAZ2325186A
BAZ2325187A
BAZ2325188A
BAZ2325189A
BAZ2325190A
BAZ2325191A
BAZ2325192A
BAZ2325193A
BAZ2325194A
BAZ2325195A
BAZ2325197A
BAZ2325198A
BAZ2325201A
BAZ2325204A
BAZ2325207A
BAZ2325209A
BAZ2325210A
BAZ2325211A
BAZ2325212A
BAZ2325214A
BAZ2325216A
BAZ2325217A
BAZ2325219A
BAZ2325221A
BAZ2325222A
BAZ2325223A
BAZ2325224A
BAZ2325225A
BAZ2325226A
BAZ2325227A
BAZ2325230A
BAZ2325233A
BAZ2325234A
BAZ2325235A
BAZ2325236A
BAZ2325237A

INDEKS KLASA PRIJAVA ŽIGOVA
INDEKS KLASA PRIJAVA ŽIGOVA
ИНДЕКС КЛАСА ПРИЈАВА ЖИГОВА

1
BAZ2325197A
BAZ2325198A

3
BAZ2324820A
BAZ2324821A
BAZ2324822A
BAZ2324825A
BAZ2324839A
BAZ2324860A
BAZ2324890A
BAZ2324901A
BAZ2324957A
BAZ2325001A
BAZ2325106A
BAZ2325151A
BAZ2325154A
BAZ2325155A
BAZ2325174A
BAZ2325176A
BAZ2325177A
BAZ2325184A
BAZ2325185A
BAZ2325189A
BAZ2325193A
BAZ2325194A
BAZ2325225A
BAZ2325226A
BAZ2325227A
BAZ2325233A

4
BAZ2324997A
BAZ2324998A
BAZ2325163A
BAZ2325197A
BAZ2325198A

5
BAZ1115389A
BAZ2324800A
BAZ2324819A
BAZ2324820A
BAZ2324821A
BAZ2324822A
BAZ2324825A
BAZ2324829A
BAZ2324830A
BAZ2324839A
BAZ2324911A

BAZ2324926A
BAZ2325022A
BAZ2325062A
BAZ2325067A
BAZ2325092A
BAZ2325106A
BAZ2325141A
BAZ2325144A
BAZ2325161A
BAZ2325174A
BAZ2325176A
BAZ2325177A
BAZ2325184A
BAZ2325185A
BAZ2325204A
BAZ2325207A
BAZ2325219A
BAZ2325224A
BAZ2325233A
BAZ2325235A
BAZ2325237A

6
BAZ2324950A
BAZ2325158A
BAZ2325159A
BAZ2325214A

7
BAZ2325003A
BAZ2325046A
BAZ2325047A
BAZ2325048A
BAZ2325160A
BAZ2325162A
BAZ2325191A

8
BAZ2325037A
BAZ2325160A

9
BAZ2324842A
BAZ2324843A
BAZ2324858A
BAZ2324881A
BAZ2324882A
BAZ2324891A
BAZ2324950A
BAZ2324972A
BAZ2324973A

BAZ2324974A
BAZ2324975A
BAZ2324976A
BAZ2324977A
BAZ2324981A
BAZ2324982A
BAZ2324983A
BAZ2324984A
BAZ2325003A
BAZ2325017A
BAZ2325066A
BAZ2325072A
BAZ2325104A
BAZ2325127A
BAZ2325129A
BAZ2325151A
BAZ2325157A
BAZ2325159A
BAZ2325160A
BAZ2325183A
BAZ2325210A
BAZ2325214A
BAZ2325225A
BAZ2325226A

10

BAZ2324825A
BAZ2324979A
BAZ2325037A
BAZ2325141A
BAZ2325144A

11

BAZ2324840A
BAZ2325003A
BAZ2325087A
BAZ2325088A
BAZ2325106A
BAZ2325151A
BAZ2325157A

12

BAZ2324769A
BAZ2325046A
BAZ2325047A
BAZ2325048A
BAZ2325053A
BAZ2325066A
BAZ2325069A
BAZ2325191A
BAZ2325223A
BAZ2325236A

13

BAZ2324917A

14

BAZ2324825A
BAZ2325001A
BAZ2325070A

16

BAZ2324845A
BAZ2324858A
BAZ2325093A
BAZ2325193A
BAZ2325230A

17

BAZ2325158A

18

BAZ2325001A
BAZ2325057A
BAZ2325070A
BAZ2325112A
BAZ2325113A

19

BAZ2325158A
BAZ2325159A
BAZ2325214A

20

BAZ2324950A
BAZ2325227A

21

BAZ2324979A

24

BAZ2325070A

25

BAZ2324825A
BAZ2324858A
BAZ2324898A
BAZ2325001A
BAZ2325055A
BAZ2325070A
BAZ2325112A
BAZ2325113A
BAZ2325140A
BAZ2325169A
BAZ2325210A

28

BAZ2324858A
BAZ2324972A
BAZ2324973A

BAZ2324974A
 BAZ2324975A
 BAZ2324976A
 BAZ2324977A
 BAZ2325093A
 BAZ2325140A

29

BAZ2324839A
 BAZ2324856A
 BAZ2324901A
 BAZ2324936A
 BAZ2324960A
 BAZ2325022A
 BAZ2325097A
 BAZ2325098A
 BAZ2325156A
 BAZ2325181A

30

BAZ1619779A
 BAZ2324775A
 BAZ2324776A
 BAZ2324825A
 BAZ2324839A
 BAZ2324847A
 BAZ2324851A
 BAZ2324856A
 BAZ2324901A
 BAZ2324926A
 BAZ2324997A
 BAZ2324998A
 BAZ2325011A
 BAZ2325022A
 BAZ2325062A
 BAZ2325111A
 BAZ2325132A
 BAZ2325133A
 BAZ2325156A
 BAZ2325181A
 BAZ2325211A

31

BAZ2324825A
 BAZ2324936A
 BAZ2325022A
 BAZ2325156A

32

BAZ2324825A
 BAZ2324828A
 BAZ2324839A
 BAZ2324912A
 BAZ2324926A
 BAZ2325011A

BAZ2325022A
 BAZ2325062A
 BAZ2325108A
 BAZ2325112A
 BAZ2325113A
 BAZ2325145A
 BAZ2325146A
 BAZ2325147A
 BAZ2325148A
 BAZ2325149A
 BAZ2325150A
 BAZ2325153A
 BAZ2325209A

33

BAZ2325022A
 BAZ2325153A
 BAZ2325172A
 BAZ2325173A
 BAZ2325212A
 BAZ2325216A

34

BAZ2324778A
 BAZ2324831A
 BAZ2324835A
 BAZ2324838A
 BAZ2324844A
 BAZ2324902A
 BAZ2324903A
 BAZ2324995A
 BAZ2325038A
 BAZ2325078A
 BAZ2325081A
 BAZ2325082A
 BAZ2325083A
 BAZ2325139A
 BAZ2325187A
 BAZ2325195A
 BAZ2325201A
 BAZ2325217A
 BAZ2325225A
 BAZ2325226A
 BAZ2325234A

35

BAZ2324775A
 BAZ2324776A
 BAZ2324820A
 BAZ2324821A
 BAZ2324822A
 BAZ2324825A
 BAZ2324842A
 BAZ2324843A

BAZ2324859A
BAZ2324871A
BAZ2324881A
BAZ2324882A
BAZ2324890A
BAZ2324907A
BAZ2324917A
BAZ2324918A
BAZ2324919A
BAZ2324971A
BAZ2324981A
BAZ2324982A
BAZ2324983A
BAZ2324984A
BAZ2324991A
BAZ2325000A
BAZ2325008A
BAZ2325009A
BAZ2325017A
BAZ2325028A
BAZ2325059A
BAZ2325060A
BAZ2325066A
BAZ2325071A
BAZ2325093A
BAZ2325107A
BAZ2325135A
BAZ2325136A
BAZ2325154A
BAZ2325155A
BAZ2325157A
BAZ2325165A
BAZ2325166A
BAZ2325169A
BAZ2325181A
BAZ2325190A
BAZ2325192A
BAZ2325193A
BAZ2325222A
BAZ2325230A

36

BAZ2324999A
BAZ2325017A
BAZ2325024A
BAZ2325025A
BAZ2325192A
BAZ2325230A

37

BAZ2324769A
BAZ2324891A
BAZ2325046A
BAZ2325047A
BAZ2325048A

BAZ2325192A
BAZ2325222A

38

BAZ2324832A
BAZ2324858A
BAZ2324918A
BAZ2324919A
BAZ2324971A
BAZ2324991A
BAZ2325183A
BAZ2325190A

39

BAZ2324769A
BAZ2324842A
BAZ2324843A
BAZ2324898A
BAZ2325024A
BAZ2325025A
BAZ2325059A
BAZ2325060A
BAZ2325066A
BAZ2325181A
BAZ2325188A
BAZ2325221A

40

BAZ2325166A
BAZ2325221A

41

BAZ2324769A
BAZ2324832A
BAZ2324858A
BAZ2324871A
BAZ2324907A
BAZ2324971A
BAZ2324972A
BAZ2324973A
BAZ2324974A
BAZ2324975A
BAZ2324976A
BAZ2324977A
BAZ2324991A
BAZ2325000A
BAZ2325008A
BAZ2325009A
BAZ2325028A
BAZ2325071A
BAZ2325075A
BAZ2325107A
BAZ2325135A
BAZ2325136A
BAZ2325140A

BAZ2325152A
BAZ2325169A
BAZ2325190A

42

BAZ2324825A
BAZ2324842A
BAZ2324843A
BAZ2324871A
BAZ2324881A
BAZ2324882A
BAZ2324891A
BAZ2324950A
BAZ2324981A
BAZ2324982A
BAZ2324983A
BAZ2324984A
BAZ2324991A
BAZ2325017A
BAZ2325066A
BAZ2325127A
BAZ2325129A
BAZ2325183A
BAZ2325190A
BAZ2325222A

43

BAZ2324769A
BAZ2324775A
BAZ2324776A
BAZ2324920A
BAZ2324997A
BAZ2324998A
BAZ2324999A
BAZ2325011A
BAZ2325075A
BAZ2325130A
BAZ2325131A
BAZ2325152A
BAZ2325165A
BAZ2325170A
BAZ2325171A
BAZ2325188A

44

BAZ2324825A
BAZ2324859A
BAZ2324890A
BAZ2325075A
BAZ2325166A
BAZ2325186A
BAZ2325237A

45

BAZ2324881A
BAZ2324882A
BAZ2324991A
BAZ2325000A
BAZ2325028A
BAZ2325127A
BAZ2325129A
BAZ2325192A

**INDEKS NOSILACA PRIJAVA ŽIGOVA
INDEKS NOSITELJA PRIJAVA ŽIGOVA
ИНДЕКС НОСИЛАЦА ПРИЈАВА ЖИГОВА**

“Bingo” d.o.o. export-import Tuzla
BAZ2325193A

“DUKAT” d.o.o. za trgovinu, Banja Luka
BAZ2325097A
BAZ2325098A

“Hercegovačka Radionica” Aleksandra Delić c.p.
Trebinije
BAZ2324901A

“Juma - d” d.o.o.
BAZ2324902A

“Kumaro” Milan Kajiš s.p. Banja Luka
BAZ2325093A

“Novitet BN” d.o.o. Bijeljina
BAZ2324898A

“SARAJEVSKI KISELJAK” d.o.o. Kiseljak
BAZ2325145A

BAZ2325146A

BAZ2325147A

BAZ2325148A

BAZ2325149A

BAZ2325150A

“TONDACH BOSNA I HERCEGOVINA” d.o.o.
Sarajevo
BAZ2325158A

BAZ2325159A

ABC International Limited
BAZ2324860A

Abdi Ibrahim Ilaç Sanayi ve Ticaret A.S.
BAZ2325092A

Adis Karkelja
BAZ2325166A

ALKALOID AD Skopje
BAZ2325161A

BAZ2325141A

BAZ2325144A

ALWEAM d.o.o. Sarajevo
BAZ2324957A

Apatinska Pivara Apatin d.o.o.
BAZ2324828A

Arkadiusz Kusztal Firma Produkcyjno-Handlowa
“Telmax”
BAZ2325139A

Asocijacija za internet trgovinu “eComm” u BiH
BAZ2325190A

AstraZeneca AB
BAZ2325204A
BAZ2324829A

BAZ2324830A

Atila Methmet Attila
BAZ2325011A

AVATR Co., Ltd.
BAZ2325069A

BETTER WAY BEAUTY (SINGAPORE) PTE.
LTD.
BAZ2325189A

Blicnet d.o.o. Banja Luka
BAZ2324918A

BAZ2324919A

Bolji posao d.o.o.
BAZ2324871A

BOSNIA AIRLINES d.o.o. Sarajevo
BAZ2324769A

British American Tobacco (Brands) Inc.
BAZ2325234A

Budget Rent A Car System Inc. (a Delaware
corporation)
BAZ2324981A

BAZ2324982A

BAZ2324983A

BAZ2324984A

BuzzBallz, LLC (DBA, Southern Champion)
BAZ2325153A

BYD COMPANY LIMITED
BAZ2325236A

C.I.O.S. GRUPA d.o.o.
BAZ2325221A

Centrotrans d.d. Sarajevo
BAZ2325188A

D.D. “VISPAK” prehrambena industrija Visoko
BAZ2324851A

DAMIR HASOVIĆ
BAZ2324838A

DAORSINA DOO MOSTAR
BAZ2325000A

BAZ2325001A

DARA d.o.o. Posušje

BAZ2325111A

David Gómez Sánchez

BAZ2325163A

DEBORAH CONSULTING d.o.o.

BAZ2324926A

Denso Products and Services Americas, Inc.

BAZ2325162A

Dino Ademović; Zlatko Ademović

BAZ2325003A

Dioničko društvo BH Telecom Sarajevo

BAZ2325183A

Društvo za proizvodnju i trgovinu "Plantago"

d.o.o. Laktaši

BAZ2325062A

e-GO d.o.o. Sarajevo

BAZ2325066A

Eicher Motors Limited

BAZ2325053A**BAZ2325024A****BAZ2325025A**

Elektronska video lutrija d.o.o. Banja Luka

BAZ2324972A**BAZ2324973A****BAZ2324974A****BAZ2324975A****BAZ2324976A****BAZ2324977A**

Eliksir Phytopharm d.o.o. Tuzla

BAZ2324839A

Essity Hygiene and Health Aktiebolag

BAZ2324845AETI GIDA SANAYI VE TICARET ANONIM
ŞİRKETİ**BAZ1619779A**

Evapify d.o.o.

BAZ2325225A**BAZ2325226A**

FEKO-SALE d.o.o. ZENICA

BAZ2324960A

FOBAS KOMPANI DOO

BAZ1115389A

Fondacija Mozaik

BAZ2325165A

GABA International Holding GmbH

BAZ2325194A

Genetika d.o.o. Banja Luka

BAZ2325237A

Globalhost d.o.o.

BAZ2325127A**BAZ2325129A**Guangzhou Wusen Electronic Technology Co.,
Ltd.**BAZ2325151A**HEMOFARM A.D. farmaceutsko-hemijska
industrija Vršac**BAZ2325235A****BAZ2325184A****BAZ2325185A**HERBA SVET Preduzeće za izradu preparata
d.o.o. Beograd (Čukarica)**BAZ2325176A****BAZ2325177A**

HIFA - PETROL d.o.o. Sarajevo

BAZ2325181A

Hrvoje Hrkač

BAZ2325222A

IGLA SHPK

BAZ2324831A**BAZ2324903A**

Interšped d.o.o. Sarajevo

BAZ2324920A

J&B LIMITED

BAZ2324778A

JINHUA COOFIXTOOLS I&E Co., Ltd.

BAZ2325160A

K+G+H d.o.o. Mostar

BAZ2325233A

Kia Corporation

BAZ2325223A**BAZ2325104A**

Krčić Đuro

BAZ2325071A

LI & DU d.o.o.

BAZ2324847A

Lidl Stiftung & Co. KG

BAZ2324856A**BAZ2325022A****BAZ2325037A****BAZ2325172A**

BAZ2325173A**BAZ2325174A****BAZ2325212A****BAZ2325216A**

Lipovac-GG d.o.o.

BAZ2325154A**BAZ2325155A**

LUKAS TP NAKIĆ d.o.o.

BAZ2324912A

M - INVESTMENT GROUP DOO

BAZ2325075A

M RASVJETA D.O.O. Sarajevo

BAZ2325157A

MA-COM d.o.o.

BAZ2324979A

MARCO BUSCEMA

BAZ2325028A

MFC d.o.o. Sarajevo

BAZ2325170A**BAZ2325171A**

MGS Television Entertainment Inc.

BAZ2325210AMikrokreditno društvo "Flex Credit" društvo sa
ograničenom odgovornošću Banja Luka**BAZ2325230A**

MILBOURG d.o.o. Beograd-Novi Beograd

BAZ2325219A**BAZ2325067A**

MINT d.o.o. Banja Luka

BAZ2324907A

Miran Džidić

BAZ2324950A

Mubera Belko

BAZ2324881A**BAZ2324882A**

NB4Life d.o.o.

BAZ2325008A**BAZ2325009A**

NBA Properties, Inc.

BAZ2325140A

Nes d.o.o. Banja Luka

BAZ2324997A**BAZ2324998A**

Nes d.o.o. Banja Luka

BAZ2324999A

Nicoventures Holdings Limited

BAZ2324995A**BAZ2324835A****BAZ2325078A****BAZ2325081A****BAZ2325082A****BAZ2325083A****BAZ2325201A**

NIKE Innovate C.V.

BAZ2325057A

NOBEL LIJEK d.o.o.

BAZ2325224AOXint d.o.o. za proizvodnju, unutrašnju i spoljnu
trgovinu i usluge Tuzla**BAZ2324840A**

PATROL TAXI d.o.o. Banja Luka

BAZ2325059A**BAZ2325060A**

PepsiCo, Inc.

BAZ2325112A**BAZ2325113A**

PETRONAS LUBRICANTS ITALY S.P.A.

BAZ2325197A**BAZ2325198A**

PharmaS d.o.o. Sarajevo

BAZ2324800A**BAZ2324911A**

Phillip Morris Products S.A.

BAZ2325217A

Pinsarevo d.o.o. Sarajevo

BAZ2324775A**BAZ2324776A**Poljoprivredna zadruga "GVOZNO" sa p.o.
Kalinovik**BAZ2324936A**

PRATI ME d.o.o.

BAZ2325135A**BAZ2325136A**Privatna stomatološka ordinacija "SARAJ DENT"
vl. Hrvat Mersida, doktor stomatologije**BAZ2324859A**

Privredna/Gospodarska komora F BiH

BAZ2325169A

Professionals d.o.o. Sarajevo

BAZ2325192A

Reckitt & Colman (Overseas) Hygiene Home Limited

BAZ2325106A

Rinan Al Tawil

BAZ2324891A

Riot Games, Inc. (a Delaware corporation)

BAZ2324858A

Rolls-Royce plc

BAZ2325046A

BAZ2325047A

BAZ2325048A

RONILAČKI KLUB "BUK"

BAZ2325152A

Rothmans of Pall Mall Limited

BAZ2325187A

Ruding d.o.o.

BAZ2325209A

Samostalna zanatska trgovinska radnja za proizvodnju i promet robe na malo i veliko - SZTR "Vitalis", Mičić Boban Pr

BAZ2324820A

BAZ2324821A

BAZ2324822A

BAZ2324825A

Sarajevo International

BAZ2325130A

BAZ2325131A

Shenzhen LEZI Technology Co., Ltd.

BAZ2324844A

Shenzhen Xunwija Technology Development Co., Ltd.

BAZ2325072A

Six Continents Hotels, Inc.

BAZ2325186A

SOFAR SWISS SA

BAZ2324819A

Tamara Čočkaló

BAZ2324890A

Telekomunikacije Repulike Srpske a.d. Banja Luka (Mtel a.d. Banjaluka)

BAZ2324971A

TEVA Pharmaceuticals Europe B.V.

BAZ2325207A

The News Hub Limited

BAZ2324832A

Tiffany d.o.o.

BAZ2325070A

Tilea d.o.o. Kiseljak

BAZ2325108A

Trgovinsko preduzeće "LOTOTEKS" d.o.o. Brčko Distrikt BiH

BAZ2325055A

Trinapower Co., Ltd.

BAZ2325214A

Una World d.o.o.

BAZ2324991A

Unilever IP Holdings B.V.

BAZ2325211A

UNION-FOODS d.o.o.

BAZ2325156A

Unique Shield Sdn Bhd

BAZ2325038A

BAZ2325195A

UNIS GROUP DRUŠTVO OGRANIČENE ODGOVORNOSTI

BAZ2324917A

Vita Nova d.o.o. Sarajevo

BAZ2325227A

Vokel d.o.o. Trgovinsko uslužno društvo Import-Export

BAZ2325087A

BAZ2325088A

Wizard Co., Inc. (Delaware corporation)

BAZ2324842A

BAZ2324843A

XCMG Construction Machinery Co., Ltd.

BAZ2325191A

Yimor d.o.o.

BAZ2325132A

BAZ2325133A

ZENIQ CORPORATION AG

BAZ2325017A

Zlatan Smailbegović

BAZ2325107A

PROMJENA NAZIVA- PROMJENA NAZIVA -ПРОМЈЕНА НАЗИВА

BAZ2224472A

1/2023

Central Park Real Estate d.o.o. za nekretnine
Sarajevo

Trg djece Sarajeva broj 1 (BBI Centar - VIII
sprat), Sarajevo-Centar, BA

27/11/2023

PROMJENA ADRESE- PROMJENA ADRESE-ПРОМЈЕНА АДРЕСЕ

BAZ2224525A

3/2023

PFIZER INC.

66 Hudson Boulevard East, New York, NY
10001-2192, US

04/10/2023

BAZ2224581A

1/2023

PFIZER INC.

66 Hudson Boulevard East, New York, NY
10001-2192, US

04/10/2023

BAZ2224582A

1/2023

PFIZER INC.

66 Hudson Boulevard East, New York, NY
10001-2192, US

03/10/2023

BAZ2224583A

1/2023

PFIZER INC.

66 Hudson Boulevard East, New York, NY
10001-2192, US

03/10/2023

BAZ2324800A

PharmaS d.o.o. Sarajevo

Maršala Tita 2, 71000 Sarajevo, BA

27/09/2023

BAZ2324911A

PharmaS d.o.o. Sarajevo

Tita 2, 71000 Sarajevo, BA

21/11/2023

ISPRAVKA GREŠKE
ISPRAVKA GREŠKE
ИСПРАВКА ГРЕШКЕ

Ispravlja se greška iz Službenog glasnika 3/2023 u žigu BAZ2325202A briše se pravo prvenstva i

Žig se objavljuje na sljedeći način:

(210) **BAZ2325202A** (220) 07/08/2023

(442) 30/09/2023

(732) **Kia Corporation**

**12, Heolleung-ro, Seocho-gu, Seoul,
06797, KR**

(740) "Živko Mijatović & Partners" d.o.o.

(540)

The logo for Kia Digital Key, featuring the stylized 'KIA' letters in a bold, black font, followed by the words 'Digital Key' in a clean, sans-serif font.

(531) 27.5

(511)

9 USB elektronski ključevi; električne naprave za zaključavanje vozila (na otpuštanje); kodirani ključevi; računarski programi za električnu kontrolu pristupa; sistemi za električnu kontrolu pristupa; elektronski ključevi za vozila; elektronski sistem za otvaranje automobila bez ključa; računarski aplikacioni softver za upravljanje sistemom za zaključavanje vrata i start sistemom na vozilima; elektronski aparati za daljinsko upravljanje signalima; kodirane magnetne ključne kartice; radio predajnici za daljinsku kontrolu; računarski aplikacioni softver za pokretanje, koordinaciju, kalibraciju, usmeravanje, alarme i upravljanje voznim parkom; računarski aplikacioni softver za upravljanje i daljinsko upravljanje vozilima; računarski hardver za pružanje identifikacionih podataka NFC tagova; kodirane kartice sa sigurnosnim karakteristikama za potrebe identifikacije; firmver za identifikaciju NFC tagova; elektronske ključne kartice; kartice za kontrolu pristupa (kodirane ili magnetne).

OBJAVA ŽIGOVA

Bibliografski podaci svrstani su prema rastućem registarskom broju žiga

Podaci su popraćeni NID kodom /Internationally agreed Numbers for the Identification of Data / (broj u zagradi), za identifikaciju podataka o žigovima a prema standardu

Prikaz redoslijeda podataka u objavljenom žigu je slijedeći:

- | | |
|---|--|
| (111) Registarski broj žiga | (181) Datum do kojeg važi pravo na žig |
| (210) Broj prijave žiga | (220) Datum podnošenja prijave žiga |
| (151) Datum registracije žiga | |
| (442) Datum registracije žiga | |
| (300) Podaci o pravu prvenstva (država, datum podnošenja i broj prioritetne prijave) | |
| (230) Datum izložbenog (sajamskog) prava prvenstva | |
| (641) Podaci o prijavi podnesenoj kod bivšeg SZP (broj prijave, datum podnošenja prijave) | |
| (732) Nosilac žiga | |
| (740) Zastupnik | |
| (551) Kolektivni žig | |
| (591) Boje | |
| (554) Trodimenzionalni žig | |
| (539) Opis | |
| (540) Izgled žiga | |

Izgled žiga (text ili slika)
(max 8 x 8 cm za sliku)

- (526) Disklaimer – Dobrovoljno ograničenje obima zaštite
- (531) Među. klasifikacija figurativnih elemenata žigova prema Bečkoj klasifikaciji-sedma edicija
- (511) **Međunarodna klasifikacija roba i usluga prema Ničanskoj klasifikaciji-jedanesta edicija**

STRUKTURA REGISTRARSKOG BROJA ŽIGA
STRUKTURA REGISTRACIJSKOG BROJA ŽIGA
СТРУКТУРА РЕГИСТАРСКОГ БРОЈА ЖИГА

BA Z 97 0001



(111) **BAZ1115896** (181) 29/09/2021
 (210) BAZ1115896A (220) 29/09/2011
 (151) 04/10/2023

(732) **“MAXMARA” d.o.o.**

Njegoševa 109, 78000 Banja Luka, BA

(740) Dr DIANA PROTIĆ-TKALČIĆ & PARTNERS d.o.o.

(540)

MAXMARA

(511)

6 Obični metali i njihove legure; metalni građevinski materijali; metalne prenosive konstrukcije; metalni materijali za tračnice; metalna užad i neelektrične metalne žice; metalni bravarski proizvodi i sitni metalni predmeti; metalne cijevi; metalne blagajne; metalni proizvodi koji nisu obuhvaćeni drugim klasama; rudače.;

17 Guma, gutaperka, biljna smola, azbest, tinjac i proizvodi od tih tvari koji nisu obuhvaćeni drugim klasama; proizvodi od poluobrađene plastike; tvari za hermetičko zatvaranje, za brtvljenje i izolaciju; nemetalne savitljive cijevi.;

19 Nemetalni građevinski materijali; krute nemetalne cijevi za gradnju; asfalt, katran i bitumen (smola); nemetalne prenosive konstrukcije; nemetalni spomenici.

(111) **BAZ2123470** (181) 19/05/2031

(210) BAZ2123470A (220) 19/05/2021

(151) 18/10/2023

(732) **Dino Ademović**

3. Tuzlanske brigade 50, 75207 Tuzla - Simin Han, BA

(740) Krdžalić Adi

(591) crna, bijela, žuta

(540)



(531) 18.5,26.4,29.1

(511)

7 Cijevi za usisavače prašine; četke za usisavače; čišćenje (električni strojevi i aparati za čišćenje); dodaci za usisavače prašine, za rasprašivanje mirisa i raskužnih sredstava; usisavači prašine; usisavanje prašine (postrojenje za usisavanje prašine) za čišćenje; vrećice za usisavače. ;

11 Klimatizacija zraka (instalacije za klimatizaciju zraka); klimatizacija zraka (uređaji za klimatizaciju zraka);

pročišćavanje zraka (uređaji i strojevi za pročišćavanje zraka); provjetravanje [klimatizacija] (uređaji za klimatizaciju vozila); provjetravanje [klimatizacija] (uređaji za provjetravanje); uređaji za klimatiziranje zraka u vozilima; ventilatori [dijelovi postrojenja za provjetravanje]; ventilatori (električni ventilatori za osobnu upotrebu); ventilatori [klimatizacija]; zrak (filtri za zrak) za klimatizaciju; zrak (sterilizatori zraka); zrak (sušila za zrak); zrak (uređaji za filtriranje zraka); zrak (uređaji za hlađenje zraka); ovlaživači; uređaji za otklanjanje vlage iz zraka.;

35 Oglašavanje; vođenje komercijalnih poslova; komercijalna administracija; uredski poslovi.

(111) **BAZ2123506** (181) 01/06/2031

(210) BAZ2123506A (220) 01/06/2021

(151) 11/10/2023

(732) **VINO ŽUPA a.d. Aleksandrovac**

ulica Kruševačka broj 36, Aleksandrovac, RS

(740) Nemanja Šikman

(591) crna, siva, crvena, žuta, bijela, zlatna

(540)



(531) 5.7,26.4,29.1

(511)

33 Alkoholna pića (osim piva), alkoholna vina, crno vino, nepjenušavo vino, vino od grožđa, pića na bazi vina, slatka vina, stona vina, vino.

(111) **BAZ2123510** (181) 02/06/2031
 (210) BAZ2123510A (220) 02/06/2021
 (151) 20/11/2023

(732) **Lidl Stiftung & Co. KG Stiftsbergstrasse 1, 74172 Neckarsulm, DE**

(740) "Živko Mijatović & Partners" d.o.o.
 (540)

VIAJERO

(531) 27.5

(511)

33 Alkoholna pića (osim piva); vino; pića koja sadrže vino (špriceri); pjenušava vina; žestoka pića.

(111) **BAZ2123511** (181) 02/06/2031
 (210) BAZ2123511A (220) 02/06/2021
 (151) 20/11/2023

(732) **Lidl Stiftung & Co. KG Stiftsbergstrasse 1, 74172 Neckarsulm, DE**

(740) "Živko Mijatović & Partners" d.o.o.
 (540)

VREDEBOSCH

(531) 27.5

(511)

33 Alkoholna pića (osim piva); vino.

(111) **BAZ2123629** (181) 09/07/2031
 (210) BAZ2123629A (220) 09/07/2021
 (151) 22/11/2023

(732) **BANJALUČKA PIVARA D.O.O. BANJA LUKA**

Slatinska br. 8, 78000 Banja Luka, BA

(540)

SVIJETLA STRANA ŽIVOTA

(511)

32 Pivo.;

35 Oglašavanje, reklamiranje, usluge maloprodaje i veleprodaje piva.;

39 Ambalažiranje i skladištenje robe.

(111) **BAZ2123745** (181) 14/09/2031

(210) BAZ2123745A (220) 14/09/2021

(151) 03/10/2023

(732) **"AKOVA IMPEX" Društvo za proizvodnju, promet i usluge d.o.o. Sarajevo**

Mostarsko raskršće bb, Hadžići, 71000 Sarajevo, BA

(740) Krdžalić Adi

(591) plava, žuta, bijela, crvena

(540)



(531) 19.3,19.13,27.5,29.1

(511)

29 Kobasice (salame).

(111) **BAZ2123746** (181) 14/09/2031

(210) BAZ2123746A (220) 14/09/2021

(151) 04/10/2023

(732) **"AKOVA IMPEX" Društvo za proizvodnju, promet i usluge d.o.o. Sarajevo**

Mostarsko raskršće bb, Hadžići, 71000 Sarajevo, BA

(740) Krdžalić Adi

(591) plava, žuta, bijela, crvena

(540)



(531) 19.3,19.13,27.5,29.1

(511)

29 Kobasice (salame).

- (111) **BAZ2123797** (181) 02/10/2031
 (210) BAZ2123797A (220) 02/10/2021
 (151) 13/11/2023
 (732) **Hilton Worldwide Manage Limited
 Maple Court Central Park, Reeds
 Crescent, Watford WD24 4QQ, GB**
 (740) DR DIANA PROTIC TKALCIC &
 PARTNERS d.o.o.
 (540)

CONRAD

- (511)
 36 Posredovanje u prometu nekretnina; usluge menadžmenta u prometu nekretnina; usluge vezane za nekretnine, naime, usluge upravljanja vlasništvom nad stambenim jedinicama i objektima; usluge vezane za nekretnine, naime, izdavanje i iznajmljivanje stanova i stambenih objekata; usluge vezane za nekretnine, naime of-upravljanje nad stanovima i stambenim objektima u vlasništvu za treća lica; usluge prodaje stanova i stambenih objekata, naime, pribavljanje spiska nekretnina radi olakšavanja transakcija vezanih za stanove, stambene objekte i druge vrste nekretnina; usluge upravljanja nad stanovima/apartmanima; usluge zakupa stanova i stambenih objekata u vlasništvu za treća lica; prodaja stanova i stambenih objekata.

- (111) **BAZ2123825** (181) 13/10/2031
 (210) BAZ2123825A (220) 13/10/2021
 (151) 19/09/2023
 (732) **TMT doo Tuzla**
Ul. Armije BiH broj 15, 75000 Tuzla, BA
 (740) Advokatsko društvo HEAD legal d.o.o.
 (591) bijela, crvena, crna
 (540)



- (531) 26.2,26.11,27.5,29.1
 (511)

35 Maloprodajne usluge povezane sa delikatesima, mesom, slatkišima, voćem, alkoholnim, bezalkoholnim pićima, hranom, veleprodajne usluge povezane sa slatkišima, delikatesima, mesom, voćem, delikatesima, alkoholnim, bezalkoholnim pićima, hranom marketing proizvoda, organizacija poslovnih predstavljanja povezanih s kupovinom i prodajom proizvoda.;

39 Prevoz i dostava robe, distribucija maloprodajne i veleprodajne robe, pakovanje i skladištenje robe.

- (111) **BAZ2123843** (181) 27/10/2031
 (210) BAZ2123843A (220) 27/10/2021
 (151) 16/10/2023
 (732) **A-BEST d.o.o. Travnik**
Dolac na Lašvi bb, 72280 Travnik, BA
 (740) Krdžalić Adi
 (591) crvena, žuta, nijanse žute
 (540)



- (531) 5.7,25.1,26.1,29.1

- (511)
 30 Brašno.

- (111) **BAZ2123871** (181) 11/11/2031
 (210) BAZ2123871A (220) 11/11/2021
 (151) 01/12/2023
 (732) **MARIBELLA d.o.o.**
**Tržnica "Arizona" Hala VIII, lokal br.
 69, Brčko, BA**
 (740) "LINEA SERVICES" d.o.o. Sarajevo
 (540)

MARIBELLA

- (511)

18 Proizvodi od kože, naročito tašne, torbe, kožni pojasevi, kožno remenje, kožni kaiševi, ruksaci, novčanici, torbe za plažu, ručne torbe, putne torbe, tašne, putne torbe, rameni kaiševi; proizvodi od imitacije kože. ;

25 Odjeća, naročito donji veš (muški ženski i dječiji), bodi (žensko rublje), kaiševi (odjeća), čarape, biciklistička odjeća, rukavice, potkošulje, majice, sportske majice, dresovi, pidžame, ogrtači, bademantili, prsluci, pojasevi i steznici, grudnjaci, sobni ogrtači, džempereri, košulje, kompleti (odjevni), pantalone, kaputi, odjeća za plažu, kupaći program (muški, ženski i dječiji), odijela, gotova konfekcijska odjeća; obuća; pokrivala za glavu.;

35 Oglašavanje; vođenje komercijalnih poslova; komercijalna administracija; uredski poslovi; usluge maloprodaje u vezi

sa robama iz klase 25, naročito usluge maloprodaje u vezi sa odjećom, naročito donjim vešom (muški ženski i dječiji), bodijima (žensko rublje), kaiševima (odjeća), čarapama, biciklističkom odjećom, rukavicama, potkošuljama, majicama, sportskim majicama, dresovima, pidžamama, ogrtačima, bademantilima, prslucima, pojasevima i steznicima, grudnjacima, sobnim ogrtačima, džemperima, košuljama, kompletima (odjevnim), pantalonama, kaputima, odjećom za plažu, kupaćim programom (muški, ženski i dječiji), odijelima, gotovom konfekcijskom odjećom, usluge maloprodaje obuće, maloprodaja pokrivala za glavu; veleprodajne usluge vezane uz odjeću.

(111) **BAZ2123879** (181) 18/11/2031

(210) BAZ2123879A (220) 18/11/2021

(151) 01/12/2023

(732) **JADRAN GALENSKI LABORATORIJ d.d.**

Svilno 20, 51000 Rijeka, HR

(740) "MSA IP"

(540)

**100% PURE
ADRIATIC SEA**

(511)

3 Parfumerijski proizvodi, kozmetički proizvodi, toaletni proizvodi. ;

5 Lijekovi za ljudske potrebe; lijekovi; dodaci prehrani i dijetetski pripravci; dijetetski i hranjivi dodaci; dijetetski prehrambeni proizvodi za medicinske potrebe; dijetetski proizvodi za bolesnike; dijetetski proizvodi za medicinske potrebe; farmaceutski pripravci za ljudsku primjenu; hemijsko-farmaceutski proizvodi; farmaceutski pripravci; medicinski toaletni pripravci; medicinski pripravci.

(111) **BAZ2123920** (181) 13/12/2031

(210) BAZ2123920A (220) 13/12/2021

(151) 10/10/2023

(732) **Inter Holding d.o.o. Sarajevo Lužansko polje 7, Ilidža, BA**

(740) Krdžalić Adi

(540)

CA Obiegozo

(531) 7.1,27.5

(511)

7 Mašine i alatne mašine; motori (osim motora za kopnena vozila); Spojke za mašine, prijenosni uređaji (osim onih za kopnena vozila); Poljoprivredne naprave osim onih koji se pokreću ručno; Inkubatori za jaja; prodajni automati.;

37 Izgradnja; popravci; usluge postavljanja.

(111) **BAZ2123967** (181) 31/12/2031

(210) BAZ2123967A (220) 31/12/2021

(151) 22/11/2023

(732) **Klas d.d. Sarajevo**

Paromlinska 43, 71000 Sarajevo, BA

(740) Krdžalić Adi

(591) crvena, nijanse crvene, crna, žuta, nijanse žute, zelena, nijanse zelene, smeđa, bijela

(540)



(531) 5.7,8.1,19.3,24.3,27.5,29.1

(511)

30 Čajno pecivo.

(111) **BAZ2123968** (181) 31/12/2031

(210) BAZ2123968A (220) 31/12/2021

(151) 22/11/2023

(732) **Klas d.d. Sarajevo**

Paromlinska 43, 71000 Sarajevo, BA

(740) Krdžalić Adi

(591) crvena, nijanse crvene, crna, žuta, nijanse žute, zelena, smeđa, bijela

(540)



(531) 8.1,19.3,24.3,27.5,29.1

(511)

30 Čajno pecivo.

(111) **BAZ2224043** (181) 09/02/2032

(210) BAZ2224043A (220) 09/02/2022

(151) 16/10/2023

(732) **UTD "BEST" d.o.o. Travnik****Donje Putičevo bb, 72280 Travnik, BA**

(740) Krdžalić Adi

(591) crna, plava, nijanse plave, zelena, narandžasta, bijela, smeđa

(540)



(531) 3.4,6.1,6.19,11.1,27.5,29.1

(511)

29 Mlijeko i mliječni proizvodi; jogurt; kiselo mlijeko; mliječni napici u kojima mlijeko preovladava; proteinsko mlijeko; sirevi; smetana (kiselo vrhnje).

(111) **BAZ2224044** (181) 09/02/2032

(210) BAZ2224044A (220) 09/02/2022

(151) 16/10/2023

(732) **UTD "BEST" d.o.o. Travnik**
Donje Putičevo bb, 72280 Travnik, BA

(740) Krdžalić Adi

(591) zelena, nijanse zelene, plava, nijanse plave, bijela, smeđa, crna

(540)



(531) 3.4,6.1,6.19,27.5,29.1.1,29.1

(511)

29 Mlijeko i mliječni proizvodi; jogurt; kiselo mlijeko; mliječni napici u kojima mlijeko preovladava; proteinsko mlijeko; sirevi; smetana (kiselo vrhnje).

(111) **BAZ2224097** (181) 04/03/2032

(210) BAZ2224097A (220) 04/03/2022

(151) 16/10/2023

(732) **Kofola ČeskoSlovensko a.s.**
Nad Porubkou 2278/31a, CZ-708 00
Ostrava, CZ

(740) Krdžalić Adi

(540)



(531) 5.3,24.17,27.5

(511)

30 Čaj; Čaj s okusom jabuke [nije za medicinsku upotrebu]; Aromatski čajevi za nemedicinsku upotrebu; Nadomjesci za čaj; Nadomjesci za čaj; Čaj od kamilice; Kineski čaj od vučjih bobica [Gugijacha]; Čaj od krizantema (Gukhwacha); Korejski čaj od četruna; Daijeeling čaj; Earl grey čaj; Fermentirani čaj; Arome čaja; Biljni čajevi; Nemedicinske infuzije; Ledeni čaj; Prašci za pripremu ledenog čaja; Ledeni čaj (Nemedicinski); Ledeni čaj; Instant čaj; Biljni čajevi, nisu za medicinsku upotrebu; Čaj s okusom naranče [osim za medicinsku upotrebu]; Pakirani čaj [osim za medicinsku upotrebu]; Čaj od metvice; Pripravci za pripremu napitka [na bazi čaja]; Ekstrakti čaja; Ekstrakti čaja (Nemedicinski); Čajni ekstrakti; Ekstrakti čaja (Nemedicinski); Čajevi za infuzije; Ledeni čaj; Prašci za pripremu čaja; Čaj bez teina; Bijeli čaj; Žuti čaj.;

32 Bezalkoholna pića na bazi voća aromatizirana čajem; Pivo i bezalkoholno pivo; Bezalkoholna pića; Pripravci za pripremu pića; Pivo i pivarski proizvodi; Aromatizirana gazirana pića; Sokovi; Vode; Gazirani voćni sokovi; Napici koji se sastoje od mješavine voćnih i povrtnih sokova; Napitci koji se sastoje pretežno od voćnih sokova; Voćna pića; Bezalkoholna pića s okusom voća; Napitci od voćnog soka; Koncentrati voćnih sokova; Voćni nektar, bezalkoholni; Napici na bazi voća; Pića (koncentrati za pripremu pića); Esencije za pripremu mineralnih voda s okusom [nisu u obliku esencijalnih ulja]; Ekstrakti za proizvodnju napitaka; Sirup od slada za pripremu napitaka; Esencije za pripremljanje bezalkoholnih pića, nisu esencijalna ulja; Bezalkoholni voćni ekstrakti za upotrebu kod pripremljanja napitaka; Suhe smjese na

bazi škroba za pripremu pića; Sirupi i ostali bezalkoholni pripravci za pripremanje napitaka; Sirupi za napitke; Sirup za proizvodnju limunade; Sirup za pripremu napitaka; Sirup za pripremu mineralnih voda s okusom; Sirupi za proizvodnju napitaka s okusom voća; Sirupi za proizvodnju bezalkoholnih napitaka; Sirupi za pravljenje bezalkoholnih gaziranih pića; Sirupi za pripravljanje napitaka od sirutke; Izvorska voda; Soda-voda; Negazirana voda; Pročišćena voda za piće; Voda obogaćena nutrijentima; Mineralne vode [piće]; Funkcionalna pića na bazi vode; Voda s okusom voća; Vode s okusima; Mineralne vode s okusima; Voda za piće; Voda za piće s vitaminima.

(111) **BAZ2224098** (181) 04/03/2032

(210) BAZ2224098A (220) 04/03/2022

(151) 17/10/2023

(732) **Kofola ČeskoSlovensko a.s.**

**Nad Porubkou 2278/31a, CZ-708 00
Ostrava, CZ**

(740) Krdžalić Adi

(540)

STUDENA+

(511)

30 Čaj; Čaj s okusom jabuke [nije za medicinsku upotrebu]; Aromatski čajevi za nemedicinsku upotrebu; Nadomjesci za čaj; Nadomjesci za čaj; Čaj od kamilice; Kineski čaj od vučjih bobica [Gugijacha]; Čaj od krizantema (Gukhwacha); Korejski čaj od četruna; Dajeeling čaj; Earl grey čaj; Fermentirani čaj; Arome čaja; Biljni čajevi; Nemedicinske infuzije; Ledeni čaj; Prašci za pripremu ledenog čaja; Ledeni čaj (Nemedicinski); Ledeni čaj; Instant čaj; Biljni čajevi, nisu za medicinsku upotrebu; Čaj s okusom naranče [osim za medicinsku upotrebu]; Pakirani čaj [osim za medicinsku upotrebu]; Čaj od metvice; Pripravci za pripremu napitka [na bazi čaja]; Ekstrakti čaja; Ekstrakti čaja (Nemedicinski); Čajni ekstrakti; Ekstrakti čaja (Nemedicinski); Čajevi za infuzije; Ledeni čaj; Prašci za pripremu čaja; Čaj bez teina; Bijeli čaj; Žuti čaj.;

32 Bezalkoholna pića na bazi voća aromatizirana čajem; Pivo i bezalkoholno pivo; Bezalkoholna pića; Pripravci za pripremu pića; Pivo i pivarski proizvodi; Aromatizirana gazirana pića; Sokovi; Vode; Gazirani voćni sokovi; Napici koji se sastoje od mješavine voćnih i povrtnih sokova; Napitci koji se sastoje pretežno od voćnih sokova; Voćna pića; Bezalkoholna pića s okusom voća; Napitci od voćnog soka; Koncentrati voćnih sokova; Voćni nektar, bezalkoholni; Napici na bazi voća; Pića (koncentrati za pripremu pića); Esencije za pripremu mineralnih voda s okusom [nisu u obliku esencijalnih ulja]; Ekstrakti za proizvodnju napitaka; Sirup od slada za pripremu napitaka; Esencije za pripravljanje bezalkoholnih pića, nisu esencijalna ulja; Bezalkoholni voćni ekstrakti za upotrebu kod pripravljanja napitaka; Suhe smjese na bazi škroba za pripremu pića; Sirupi i ostali bezalkoholni pripravci za pripremanje napitaka; Sirupi za napitke; Sirup za proizvodnju limunade; Sirup za pripremu napitaka; Sirup za pripremu mineralnih voda s okusom; Sirupi za proizvodnju napitaka s okusom voća; Sirupi za proizvodnju bezalkoholnih napitaka; Sirupi za pravljenje bezalkoholnih gaziranih pića; Sirupi za pripravljanje napitaka od sirutke;

Izvorska voda; Soda-voda; Negazirana voda; Pročišćena voda za piće; Voda obogaćena nutrijentima; Mineralne vode [piće]; Funkcionalna pića na bazi vode; Voda s okusom voća; Vode s okusima; Mineralne vode s okusima; Voda za piće; Voda za piće s vitaminima.

(111) **BAZ2224099** (181) 04/03/2032

(210) BAZ2224099A (220) 04/03/2022

(151) 16/10/2023

(732) **Klas d.d. Sarajevo**

Paromlinska 43, BA

(740) Krdžalić Adi

(591) crvena, zelena, smeđa, bijela

(540)



(531) 5.3,8.1,8.7,27.5,29.1

(511)

30 Brašno i proizvodi od žitarica; proizvodi od tijesta; tijesto za peciva; jufke.

(111) **BAZ2224166** (181) 31/03/2032

(210) BAZ2224166A (220) 31/03/2022

(151) 24/10/2023

(732) **R-Produkt d.o.o. Visoko**

**Industrijska zona Ozrakovići bb,
Visoko, BA**

(591) crvena, bijela

(540)



(531) 26.4,27.5,29.1

(511)

17 Neprerađena i poluprerađena guma, gutaperka, kaučuk, azbest, liskun i zamjene za sve ove materijale; plastika i smole u ekstrudiranom obliku za upotrebu u proizvodnji; materijali za nepropusno zatvaranje, zaptivanje i izolovanje; savitljive nemetalne cijevi i crijeva.

(111) **BAZ2224204** (181) 22/04/2032

(210) BAZ2224204A (220) 22/04/2022

(151) 19/09/2023

(732) **GOLDEN GOOSE S.P.A.****Via Privata Ercole Marelli 10, 20139
Milano, IT**(740) DR DIANA PROTIĆ TKALČIĆ &
PARTNERS d.o.o.

(540)



(531) 1.1

(511)

18 Koža i imitacije kože koje nisu obuhvaćene drugim klasama; životinjske kože, krzna; koferi i putne torbe; kišobrani i suncobrani; štapovi za hodanje; bičevi, saračka oprema i sedlarska roba; aktovke; sportske torbe; torbe za planinare; torbe za kampere; torbe za svakodnevnu upotrebu; torbe za plažu; torbice za nošenje oko struka; torbe sa ručkom, četvrtaste; male ručne torbe; mekane četvrtaste torbe sa ručkom; torbe sa ručkom sa mehanizmom za zatvaranje; torbe za teretanu; torbe za planinarenje; futrole za ključeve; mrežaste vrećice (torbice) sa lancem; torbe za noćenje; cilindrične torbe; torbe za leđa; torbe za rame; putni koferi; višenamjenske sportske torbe; torbe za nošenje kućnih ljubimaca; platnene torbe za kupovinu; koferi i torbe sa ručkom za vučenje; torbe za šminku, bez sadržaja; torbe za divljač (lovačka oprema); putne torbe za odjeću; kožne torbe i novčanici; mrežaste torbe za kupovinu; putne torbe za obuću; torbe za nošenje beba; torbe za kupovinu od tekstila; kožne torbe, koferi i novčanici; tašne (u obliku pisma, vrećice) od kože, za pakovanje; torbe za nakit od tekstilnih materijala (prazne); poslovne tašne; kutijice za kartice (futrole); držači kreditnih kartica (u obliku novčanika); okviri za ručne torbe; ručne torbe; kutije za šešire od kože; ranci; futrole za ključeve (kožna galanterija); kutije za muzičku opremu; novčanici; tašne; ruksaci; ručke za kofere; ataše torbe; kožni putni koferi; torbe za alat od kože, prazne; putni sanduci; setovi za putovanje od kože; torbice za kozmetiku, bez sadržaja; kutije od kože ili kožnih površina; futrole od kože ili kožnih površina; remenje za bradu, od kože; prekrivači od kože (krzna); krzno; remenje (koža); kožni gajtani; kožni uzani kaiševi; niti od kože; površine (profili) od kože; moleskin tkanina (imitacija kože); kožne trake za rame; ogrlice za životinje. ;

25 Odjeća, obuća, pokrivala za glavu; odjeća od imitacije kože; kožna odjeća; odjeća za gimnastiku; haljine; bade mantili; bandane (marama); portikle, ne od papira; beretke;

donji veš; zaštitna odjeća; boa (ženski okovratnici); tregeri; korzeti; ženske čarape; čarape; košulje; bodiji (žensko rublje); šeširi; kaputi; kapuljače (odjeća); kaiševi (odjevni proizvodi); pojasevi za novac (odjeća); najlonske čarape; kragne (odjeća); odvojive kragne; štitnici za uši (odjeća); odjeća za bebe (odjevni predmeti); odijela; odjeća za plažu; kostimi za maskenbale; kravate; askot kravate; trake za glavu (odjeća); džepne maramice za odijela; jakne (odjeća); podveze; suknje; haljine bez rukava; pojasevi, mideri i steznici; rukavice (odjeća); skijaške rukavice; kišni mantili; trikotaža (odjeća); odjeća od žerseja; grijači za noge; helanke (pantalone); livreje; čarape i pletena trikotaža; džemper; grijači za ruke (odjeća); suknje-pantalone; bokserice; prsluci; pantalone; parke (vindjakne); krzna za odjeću; pidžame; narukvice (odjeća); ponča; džemper; podveze za čarape; držači čarapa; grudnjaci; sandale; sandale za kupanje; cipele; papuče za kupanje; gimnastičarska obuća; obuća za plažu; obuća za trening; šalovi; ešarpe kao odjeća; gaćice; mantili; spoljna odjeća; podsuknje; noćne spavačice do koljena; polučizme; čizme; šalovi (krzneni); majice; setovi (odjeća); viziri (kape); drvene cipele (obuća); donovi za cipele.

(111) **BAZ2224207** (181) 22/04/2032

(210) BAZ2224207A (220) 22/04/2022

(151) 03/10/2023

(732) **BOROVITI d.o.o. Široki Brijeg****Fra Didaka Buntića 68, 88220 Široki
Brijeg, BA**(740) Zajednički odvjetnički ured Barbarić &
Bevanda

(540)

BOROVITI

(511)

3 Nemedicinska kozmetika i toaletni preparati, nemedicinska sredstva za čišćenje zuba, parfimerijski proizvodi, esencijalna ulja, sredstva za bijeljenje i druge supstance za pranje veša, preparati za čišćenje, poliranje, ribanje i abrazivni preparati.;

30 Kava, čaj, kakao i zamjena za kavu (umjetna kava), riža, tjestenina i rezanci, tapioka i sago, brašno i proizvodi od žitarica - kruh, peciva i poslastice, čokolada, sladoledi, sorbete i drugi jestivi led, šećer, med, melasa, kvasac, prašak za pecivo, sol, dodaci jelima, začini, konzervirano začinsko bilje, ocat, sosovi i drugi dodaci jelu, led (zamrznuta voda). ;

33 Alkoholna pića, osim piva, alkoholni preparati za pravljenje napitaka.;

39 Prijevoz, pakovanje i skladištenje roba, organiziranje putovanja. ;

43 Usluge rezervacije smještaja za putnike koje pružaju putničke agencije ili posrednici, usluge smještaja za životinje.

- (111) **BAZ2224260** (181) 20/05/2032
 (210) BAZ2224260A (220) 20/05/2022
 (151) 10/10/2023
 (732) **Viennapharm d.o.o.**
Jezero 3, 71000 Sarajevo, BA
 (740) DR DIANA PROTIC TKALČIĆ &
 PARTNERS d.o.o.
 (540)

Soragen

- (511)
 5 Farmaceutski preparati, uključujući citostatike.

- (111) **BAZ2224271** (181) 25/05/2032
 (210) BAZ2224271A (220) 25/05/2022
 (151) 10/10/2023
 (732) **Bosnalijek, farmaceutska i hemijska
 industrija, dioničko društvo**
Jukićeva 53, 71000 Sarajevo, BA
 (740) Krdžalić Adi
 (540)

AMLOPRESSIN PLUS

- (511)
 5 Farmaceutski proizvodi.

- (111) **BAZ2224272** (181) 25/05/2032
 (210) BAZ2224272A (220) 25/05/2022
 (151) 10/10/2023
 (732) **Shishapresso S.A.L.**
**Mnhattan Building, 3rd Floor, 250 Sami
 Solh Boulevard, Beirut, LB**
 (740) Marić & Co advokatsko društvo d.o.o.
 (540)

SHISHAPRESSO

- (511)
 34 Duhan; artikli za upotrebu sa duhanom; šibice.

- (111) **BAZ2224273** (181) 25/05/2032
 (210) BAZ2224273A (220) 25/05/2022
 (151) 10/10/2023
 (732) **LAWAND GENERAL TRADING FZE AI
 Masood Building, Office #102, 1st
 Floor Al Maktoum Street, Dubai, ,AE**
 (740) Marić & Co advokatsko društvo d.o.o.
 (540)



- (531) 3.1,24.9,26.4
 (511)

34 Duhan i zamjene za duhan; cigarete i cigare; elektronske cigarete; raspršivači za usta za pušače; artikli za upotrebu sa duhanom; šibice.

- (111) **BAZ2224274** (181) 25/05/2032
 (210) BAZ2224274A (220) 25/05/2022
 (151) 11/10/2023
 (732) **LAWAND GENERAL TRADING FZE AI
 Masood Building, Office #102, 1st
 Floor Al Maktoum Street, Dubai, AE**
 (740) Marić & Co advokatsko društvo d.o.o.
 (540)

CANDY

- (531) 27.5
 (511)

34 Duhan i zamjena za duhan; cigarete i cigare; elektronske cigarete; raspršivači za usta za pušače; artikli za upotrebu sa duhanom; šibice.

(111) **BAZ2224275** (181) 25/05/2032
 (210) BAZ2224275A (220) 25/05/2022
 (151) 10/10/2023

(732) **LAWAND GENERAL TRADING FZE AI Masood Building, Office #102, 1st Floor Al Maktoum Street, Dubai, AE**

(740) Marić & Co advokatsko društvo d.o.o.
 (540)



(531) 10.1,26.1,26.11,27.5

(511)

34 Duhan i zamjene za duhan; cigarete i cigare; elektronske cigarete; raspršivači za usta za pušače; artikli za upotrebu sa duhanom; šibice.

(111) **BAZ2224276** (181) 25/05/2032
 (210) BAZ2224276A (220) 25/05/2022
 (151) 10/10/2023

(732) **LAWAND GENERAL TRADING FZE AI Masood Building, Office #102, 1st Floor Al Maktoum Street, Dubai, AE**

(740) Marić & Co advokatsko društvo d.o.o.
 (540)



(531) 3.1,24.9,26.4

(511)

34 Duhan i zamjene za duhan; cigarete i cigare; elektronske cigarete; raspršivači za usta za pušače; artikli za upotrebu sa duhanom; šibice.

(111) **BAZ2224325** (181) 16/06/2032
 (210) BAZ2224325A (220) 16/06/2022
 (151) 11/10/2023

(732) **“AKOVA IMPEX” Društvo za proizvodnju, promet i usluge d.o.o. Sarajevo**

Mostarsko raskršće bb, Hadžići, 71000 Sarajevo, BA

(740) Krdžalić Adi

(591) zelena, nijanse zelene, braon, crvena, bijela

(540)



(531) 5.3,8.1,25.1,27.5,29.1

(511)

32 Kokošija pašteta.

(111) **BAZ2224328** (181) 20/06/2032
 (210) BAZ2224328A (220) 20/06/2022
 (151) 11/10/2023

(300) Z-202270488

03/06/2022

SI

(732) **Petrol d.d., Ljubljana Dunajska cesta 50, 1527 Ljubljana, SI**

(740) DR DIANA PROTIĆ TKALČIĆ & PARTNERS d.o.o.

(591) plava, siva, crvena, bijela

(540)



(531) 18.1,26.4,27.5,29.1

(511)

9 Znanstveni, nautički, geodetski, fotografski, kinematografski i optički aparati i instrumenti kao i aparati i instrumenti za vaganje, mjerenje, signalizaciju, kontrolu (inspekciju), za pomoć (spašavanje) i za obuku; aparati i instrumenti za vođenje, distribuiranje, transformiranje, akumuliranje, podešavanje ili upravljanje električne energije; aparati za snimanje, prenos i reprodukciju zvuka i slike; magnetski nosači podataka, diskovi za snimanje; CD-ovi; DVD-ovi i drugi zvučni mediji; mehanizmi za aparate na kovanice; registarske blagajne, mašine za računanje, oprema za obradu podataka i kompjuteri; kompjuterska programska oprema; aparati za gašenje požara; stanice za punjenje, bežični punjači, prenosni punjači, punjači za automobile, punjači za električne automobile, stanice za napajanje za električna vozila, električni punjači za baterije, aparati i instrumenti za akumuliranje i skladištenje električne energije, punjači za baterije, prenosni uređaji za napajanje (baterije za ponovno punjenje), aparati za neprekidno električno napajanje (baterije), transformatori za povećanje napajanja, spremnici električne energije, uređaji za napajanje električnom energijom (akumulatori), ultrakondenzatori za čuvanje energije, energetske jedinice (transformatori), električni kablovi za punjenje, aparati za poboljšanje energetske efikasnosti, uređaji za mjerenje, praćenje i analiziranje potrošnje električne energije, aparati i instrumenti za kontrolisanje električne energije, mobilne aplikacije za provjeru lokacije ili zauzeća ili rada stanica za punjenje, mobilne aplikacije za navigaciju do stanice za punjenje, mobilne aplikacije za naručivanje i plaćanje energenata, mobilne aplikacije za naručivanje i plaćanje energenata na stanicama za punjenje, mobilne aplikacije koje omogućavaju pregled prethodne kupovine i potrošnje energenata, mobilne aplikacije za automatsku kontrolu parkiranja vozila; mobilne aplikacije koje omogućavaju upravljanje najma vozila, rezervisanja vozila i zajedničkog korištenja vozila; mobilne aplikacije za nuđenje informacija o najmu vozila, rezervisanju vozila i zajedničkom korištenju vozila; online aplikaciona programska oprema, programska oprema, programska oprema za preduzeća, programska oprema za elektronsko poslovanje i elektronsko plaćanje, aplikacijska programska oprema za elektronsko poslovanje i elektronsko plaćanje, programska oprema za finansijsko upravljanje, aplikacijska programska oprema, aplikacijska programska oprema za mobilne uređaje, aplikacijska programska oprema za naručivanje i plaćanje energenata i goriva, programska oprema, aplikacije i uređaji za: pregled i kontrolu finansijskog poslovanja, pregled potrošnje i naručivanja energenata, emitovanje stanja mjerača, pregled i korištenje bodova lojalnosti, provjeru stanja zaliha i naručivanje proizvoda, provjeru podataka o karticama, kupovinama i računima, punjenje električnih automobila, pametno upravljanje potrošnjom električne struje, plaćanje goriva, plaćanje pranja automobila, naručivanja i plaćanja hrane i pića; programska oprema za automatsku kontrolu parkiranja vozila; programska oprema koja omogućava upravljanje najma vozila, rezervisanje vozila i zajedničko korištenja vozila; programska oprema za nuđenje informacija o najmu vozila, rezervisanju vozila i zajedničkom korištenju vozila; elektronske i magnetske identifikacione kartice za korištenje u vezi plaćanja usluga, magnetske kartice za plaćanje, kodirane pretplatničke kartice za plaćanje, kartice za plaćanje, kodirane članske kartice, kodirane kartice lojalnosti, višenamjenske kartice za finansijske usluge, pametne kartice, poklon kartice.;

35 Djelatnost oglašavanja; vođenje komercijalnih poslova;

poslovna administracija; kancelarijski poslovi; prodaja na veliko i malo energenata, prodaja na veliko i malo goriva; maloprodajna, veleprodajna i online maloprodajna trgovina u vezi proizvoda kao što su programska i hardverska oprema za prenos električne struje za korištenje za punjenje motornih vozila, uređaji i aparati za punjenje akumulatora za električna motorna vozila i priključna hibridna električna motorna vozila, punjači, prenosive stanice za punjenje, jedinice za napajanje i uređaji za električna motorna vozila i priključna hibridna električna motorna vozila, ožičeni punjači, prenosivi ožičeni punjači; maloprodajna i online maloprodajna trgovina u vezi proizvoda kao što su stanice za punjenje za punjenje električnih vozila i priključnih hibridnih električnih motornih vozila; maloprodajna, veleprodajna i online maloprodajna trgovina u vezi sa svim proizvodima, koji su navedeni u u klasi 09 u ovom popisu; usluge poslovnog upravljanja voznim parkom; usluge zajedničkog korištenja voznog parka; pomoć u poslovanju, poslovno upravljanje i administrativne usluge, u vezi sa oblasti mobilnosti i prevoza.;

37 Najam punjača i stanica za punjenje, punjenje baterija, punjenje automobilskih akumulatora, ponovno punjenje baterija i akumulatora, usluge ponovnog punjenja električnih vozila, usluge punjenja električnih vozila, punjenje baterija i uređaja za pohranjivanje energije i iznajmljivanje opreme za njih, usluge stanica za punjenje za električna vozila; instaliranje, održavanje i popravak stanica za punjenje za električna vozila, montaža, održavanje i popravak uređaja za punjenje i elektronskih uređaja za praćenje punjenja energenata, montaža, popravak i održavanje električnih stanica za punjenje; punjenje baterija i uređaja za pohranjivanje energije i iznajmljivanje opreme za njih; usluge održavanja voznog parka.;

39 Skladištenje električne energije; skladištenje energenata i goriva; snabdijevanje i distribucija električne energije; prevoznitstvo; transport energije; prevoz energenata i goriva; davanje u najam vozila, iznajmljivanje automobila; distribucija električne struje; snabdijevanje električnom energijom; distribucija i prenos električne struje; usluge savjetovanja u vezi distribucije električne energije; upravljanje, korištenje i kontrola električnih mreža; nuđenje mogućnosti za parkiranje vozila; parkiranje i skladištenje vozila.;

40 Zakup (davanje u najam) uređaja za punjenje; proizvodnja električne struje; recikliranje baterija. ;

42 Razvoj infrastrukture za punjenje za električna vozila, kontrola kompjuterskih sistema na daljinsko upravljanje, usluge tehničke podrške u vezi sa kompjuterskom programskom opremom i aplikacijama; dizajn i razvoj kompjuterske hardverske i programske opreme; dizajn i razvoj kompjuterske hardverske i programske opreme za upravljanje energijom; stručno savjetovanje u vezi sa štednjom, skladištenjem i korištenjem energije; savjetovanje u oblasti racionalnog korištenja energije, energetike, goriva, električne energije, gasa; usluge tehničke kontrole u vezi sa proizvodnjom, prenosom i distribucijom električne struje; usluge pružaoca aplikacionih usluga, online platforma i online mjesta za rezervisanje, upravljanje i omogućavanje plaćanja za najam ili zajedničko korištenje vozila i za objavljivanje i traženje vozila za najam ili zajedničko korištenje; usluge programske opreme kao usluge za rezervisanje, podršku, upravljanje i omogućavanje plaćanja za najam ili zajedničko korištenje vozila i za objavljivanje i traženje vozila za najam ili zajedničko korištenje; nuđenje privremenog korištenja online programske opreme koji se ne može preuzeti za rezervisanje, podršku, upravljanje i omogućavanje najma vozila, zajedničkog korištenja vozila, korištenja vozila; nuđenje privremenog korištenja online programske opreme koji se ne može preuzeti za objavljivanje i traženje motornih vozila za najam ili korištenje ili zajedničko korištenje.

(111) **BAZ2224329** (181) 21/06/2032
 (210) BAZ2224329A (220) 21/06/2022
 (151) 11/10/2023
 (732) **Milan Teodorović**
Nikole Simića 29, 76235 Obudovac, BA
 (591) crvena, bijela
 (540)

НОСТАЛГИЈА

(531) 27.5,28.5,29.1
 (511)
 33 Brend (rakija); aromatizovana alkoholna pića; alkoholna pića koja sadrže voće; žestoka alkoholna pića i likeri; aperativi.;
 35 Oglašavanje i reklamiranje.

(111) **BAZ2224330** (181) 21/06/2032
 (210) BAZ2224330A (220) 21/06/2022
 (151) 11/10/2023
 (732) **Milan Teodorović**
Nikole Simića 29, 76235 Obudovac, BA
 (591) crvena, bijela
 (540)

НОСТАЛГИЈА

(531) 27.5,29.1
 (511)
 33 Brend (rakija); aromatizovana alkoholna pića; alkoholna pića koja sadrže voće; žestoka alkoholna pića i likeri; aperativi.;
 35 Oglašavanje i reklamiranje.

(111) **BAZ2224338** (181) 24/06/2032
 (210) BAZ2224338A (220) 24/06/2022
 (151) 26/09/2023
 (300) NO018658226
 18/02/2022
 EM
 (732) **BRITISH AMERICAN TOBACCO (BRANDS) LIMITED**
Globe House, 4 Temple Place, London WC2R 2PG, GB

(740) "Živko Mijatović & Partners" d.o.o.
 (540)



(531) 26.4,27.5

(511)

34 Duhan, sirovi ili prerađeni; duhanski proizvodi; zamjene za duhan (ne za medicinske svrhe); sve u svrhu zagrijavanja, ali ne i sagorijevanja; artikli za pušače; elektronički uređaji i dijelovi uređaja za zagrijavanje duhana.

(111) **BAZ2224339** (181) 24/06/2032
 (210) BAZ2224339A (220) 24/06/2022
 (151) 26/09/2023
 (300) No085750
 17/02/2022
 JM

(732) **BRITISH AMERICAN TOBACCO (BRANDS) LIMITED**
Globe House, 4 Temple Place, London WC2R 2PG, GB

(740) "Živko Mijatović & Partners" d.o.o.
 (540)

HYPER AIR

(511)

34 Cigarete; duhan, sirov ili prerađen; proizvodi od duhana; zamjene za duhan (koje nisu za upotrebu u medicini); cigare; cigarilosi; upaljači; šibice; proizvodi za pušače; papir za cigarete; tube za cigarete; filteri za cigarete; džepne mašine za motanje cigareta; ručne mašine za punjenje papirnih tuba duhanom; elektronske cigarete; patroni (kertridži) za elektronske cigarete; tečnost za elektronske cigarete; proizvodi od duvana koji se zagrijavaju; uređaji i njihovi dijelovi koji služe za zagrijavanje duhana za svrhe udisanja; zamjene duhana koje se udišu; cigarete koje sadrže zamjene duhana; tabakere; kutije za cigarete; snus sa duhanom; burmut sa duhanom; snus bez duhana; burmut bez duhana; vrećice nikotina bez duhana za oralnu upotrebu (koje nisu za upotrebu u medicini).

(111) **BAZ2224340** (181) 24/06/2032
 (210) BAZ2224340A (220) 24/06/2022
 (151) 28/09/2023
 (732) **BRITISH-AMERICAN TOBACCO
 (BRANDS) LIMITED**
**Globe House, 4 Temple Place, London
 WC2R 2PG, GB**
 (740) "Živko Mijatović & Partners" d.o.o.
 (540)



(531) 27.5

(511)

34 Cigarete; duhan, sirov ili prerađen; proizvodi od duhana; zamjene za duhan (koje nisu za upotrebu u medicini); cigare; cigarilosi; upaljači; šibice; proizvodi za pušače; papir za cigarete; tube za cigarete; filteri za cigarete; džepne mašine za motanje cigareta; ručne mašine za punjenje papirnih tuba duhanom; elektronske cigarete; patroni (kertridži) za elektronske cigarete; tečnost za elektronske cigarete; proizvodi od duvana koji se zagrijevaju; uređaji i njihovi dijelovi koji služe za zagrijavanje duhana za svrhe udisanja; zamjene duhana koje se udišu; cigarete koje sadrže zamjene duhana; tabakere; kutije za cigarete; snus sa duhanom; burmut sa duhanom; snus bez duvana; burmut bez duhana; vrećice nikotina bez duhana za oralnu upotrebu (koje nisu za upotrebu u medicini).

(111) **BAZ2224342** (181) 27/06/2032
 (210) BAZ2224342A (220) 27/06/2022
 (151) 20/09/2023
 (732) **ITV Studios Limited**
**ITV White City, 201 Wood Lane, W12
 7RU London, GB**
 (740) PETOŠEVIĆ d.o.o.
 (540)

SAVRŠENA VEČERA

(511)

16 Knjige; tiskani materijali; periodične publikacije; monografije; fotografije [tiskane]; brošure; kalendari; dnevnik [žurnali];magazini(periodike); poster; papirnati pribor; blokovi za zapisivanje; bilježnice; adresari; osobni planeri; albumi fotografija; kutije ili papir za umotavanje; uredski proizvodi, instruktivni materijali i nastavni materijali (osim aparata); olovke (uredski pribor); olovke uključene u ovu klasu; gumice za brisanje; čestitke; oprema za umjetnike; kistovi; razglednice; ljepila za uredske svrhe.;

35 Oглаšavanje; oглашavanja, marketing I usluge promidžbei informativne usluge u vezi sa navedenim; poslovno upravljanje; poslovno savjetovanje i istraživanje; praćenje i evaluacija poslovnih i tržišnih prilika; usluge poslovne suradnje i umrežavanja; usluge za pomoć u uspostavljanju mreže poslovnih kontakata; organiziranje poslovnih predstavljanja; organiziranje izložbi u poslovne svrhe; poslovne informacije pružene online iz računalne baze podataka za internet; priprema, distribucija i ažuriranje oglasnog materijala za korištenje kao web stranica na internetu ili na neki drugi način; usluge oглашavanja putem teksta na televizijskom zaslonu; pružanje i iznajmljivanje oglasnog prostora; usluge pružanja poslovnih informacija online; usluge informiranja i savjetovanja u vezi s prethodno navedenim.;

38 Usluge emitiranja; komunikacije i telekomunikacije; emitiranje prijenos televizijskih, radio, kablinskih, satelitskih i internetskih programa; pružanje televizijskih programa i drugih sadržaja putem interneta i drugih elektroničkih sredstava; streaming televizijskih programa, podataka i ostali sadržaji; pružanje televizijskih programa koji se mogu preuzeti s interneta; prijenos, emitiranje, prijem i drugo širenje audio i video sadržaja, slika, teksta i podataka u stvarnom ili odgođenom vremenu; usluge interaktivnog emitiranja; telekomunikacija informacija (uključujući web stranice), računalnih programa i bilo kojih drugih podataka; usluge elektroničke pošte; slanje poruka; pružanje telekomunikacijskog pristupa i poveznica na računalne baze podataka i internet; prijenos poruka, zvuka i slika; prijenos podataka ; prijenos informacija putem komunikacijskih satelita, mikrovalnim ili elektroničkim, digitalnim ili analognim sredstvima; prijenos digitalnih informacija putem kabela, žica ili vlakana; primanje i razmjena informacija, poruka, slika i podataka; usluge prijenosa teksta na televizijskom zaslonu; usluge mobilne i bežične telefonske komunikacije; usluge novinskih agencija; komunikacija putem i/ili između računala i računalnih terminala; komunikacije za pristup bazama podataka; komunikacijske usluge za pružanje i prikaz informacija iz računalne baze podataka; komunikacijske usluge za pružanje i prikaz (uključujući

elektronički, digitalni i analogni prikaz) informacija, poruka, slika i podataka; omogućavanje pristupa web stranicama; pružanje pristupa i zakup vremena pristupa internetu i elektroničkim komunikacijskim mrežama; iznajmljivanje usluga i objekata za radio i televizijsko emitiranje; prijenos i širenje informacija i podataka putem računalnih mreža i putem interneta; pružanje pristupa i zakup vremena pristupa elektroničkim bazama podataka; informacijske i savjetodavne usluge u vezi s bilo kojom od gore navedenih usluga.;

41 Zabava; kulturne aktivnosti; usluge zabave; usluge zabave u obliku televizijskih programa, kablinskih; satelitskih i internetskih programa; produkcija i prikazivanje televizijskih programa, emisija, filmova, videozapisa i dvd-ova; produkcija i predstavljanje televizijskih, kablinskih, satelitskih i internetskih programa; produkcija, predstavljanje; distribuiranje i iznajmljivanje televizijskih, kablinskih, satelitskih i internetskih programa i filmova, zvučnih zapisa, videozapisa i dvd diskova; obrazovne usluge koje se odnose na zabavu; informacije koje se odnose na zabavu ili obrazovanje, a koje se pružaju online iz računalne baze podataka ili interneta ili putem komunikacijskog satelita, mikrotala ili drugih elektroničkih, digitalnih ili analognih medija; pružanje zabavnih emisija; usluge televizijske zabave koje uključuju sudjelovanje u telefonskoj publici; organizacija, produkcija i prezentacija takmičenja, natjecanja, zabavnih programa, kvizova, dana zabave, izložbi, emisija, putujućih priredbi, estradnih događanja, rave zabava, pozorišnih predstava, koncerata, uživo izvođenja i događaji sa učešćem; organizacija, produkcija i prezentacija natjecanja u kulinarstvu; interaktivna zabava za upotrebu s mobilnim telefonom; pružanje online videoisječaka koji se ne mogu preuzeti i drugih multimedijских digitalnih sadržaja koji sadrže audio, video, umjetnička djela, tekst ili bilo koju od navedenih usluga ili su u vezi s tekućim televizijskim serijama; pružanje zabavnih informacija putem web stranica; osmišljavanje i izrada koncepata za emisije na radiju i televiziji, uključujući formate; organizacija, produkcija i prezentacija događaja u obrazovne, kulturne ili zabavne svrhe; pružanje televizijskih programa koji se ne mogu preuzimati putem videa na zahtjev i usluge prijenosa near-vida on demand; zabavne i obrazovne usluge u vezi s učitavanjem, preuzimanjem, snimanjem, objavljivanjem, pokazivanjem, uređivanjem, reproduciranjem, strujanjem, prikazivanjem, pregledavanjem, prikazivanjem, označivanjem, postavljanjem na blog, razmjenom, manipuliranjem, distribuiranjem, publiciranjem i reproduciranjem elektroničkih medija, multimedijalnog sadržaja, videozapisa, filmova, slika, teksta, fotografija, igara, korisnički generiranih sadržaja, audiosadržaja i informacija putem interneta ili drugih računalnih i komunikacijskih mreža; pružanje zabave putem podcasta; usluge zabavnih parkova i arkadnih igara; usluge tematskih parkova; pružanje objekata za rekreaciju; usluge zabavnog sajma; usluge terena za razonodu; zabavne usluge u obliku pozorišne, muzičke, komične izvedbe uživo ili doživljaja virtualne igre; pružanje igara putem interneta; videozapisi pruženi putem interneta; usluge online igara i kockanja; informativne i savjetodavne usluge koje se odnose n abilo koju od ranije spomenutih usluga.

- (111) **BAZ2224347** (181) 27/06/2032
 (210) BAZ2224347A (220) 27/06/2022
 (151) 20/11/2023
 (732) **Mladen Džajić; Ersan Turkoglu Humačke ploče 1, 88320 Ljubuški; ul. Esada Karađozovića 12, 71000 Sarajevo, BA**
 (740) Krdžalić Adi
 (591) crna, narandžasta, bijela, crvena
 (540)



- (531) 5.7,19.3,27.5,29.1
 (511)
 29 Prerađeni kikiriki.;
 30 Grickalice na bazi kikirikija.

- (111) **BAZ2224348** (181) 27/06/2032
 (210) BAZ2224348A (220) 27/06/2022
 (151) 22/11/2023
 (732) **Mladen Džajić; Ersan Turkoglu Humačke ploče 1, 88320 Ljubuški; ul. Esada Karađozovića 12, 71000 Sarajevo, BA**
 (740) Krdžalić Adi
 (591) crna, narandžasta, bijela, crvena
 (540)



(531) 5.7,19.3,27.5,29.1

(511)

29 Prerađeni kikiriki.;

30 Grickalice na bazi kikirikija.

(111) **BAZ2224349** (181) 27/06/2032

(210) BAZ2224349A (220) 27/06/2022

(151) 28/09/2023

(732) **BELUPO lijekovi i kozmetika d.d. Ulica Danica 5, 48000 Koprivnica, HR**

(740) "INTELBIRO" d.o.o.

(540)

REPPLE

(511)

5 Farmaceutski proizvodi.

(111) **BAZ2224350** (181) 27/06/2032

(210) BAZ2224350A (220) 27/06/2022

(151) 20/11/2023

(732) **Millennium & Copthorne International Limited****9 Raffles Place, #12-01, Republic Plaza, Singapore 048619, SG**

(740) STAM d.o.o.

(540)

MY MILLENNIUM PRESTIGE

(511)

35 Usluge lojalnosti kupaca i usluge klubova kupaca u komercijalne, promotivne i/ili reklamne svrhe; programi lojalnosti kupaca koji sadrže kupone lojalnosti i bodove lojalnosti koji pružaju pogodnosti za nagrađivanje stalnih kupaca.;

43 Hotelske i restoranske usluge za povlaštene klijente.

(111) **BAZ2224351** (181) 27/06/2032

(210) BAZ2224351A (220) 27/06/2022

(151) 20/09/2023

(732) **Fabbrica Italiana Ritrovati Medicinali ed Affini F.I.R.M.A. S.p.A.****Via di Scandicci, 37, Firenze, IT**

(740) "Živko Mijatović & Partners" d.o.o.

(540)

PRAMISTAR

(511)

5 Farmaceutski preparati za liječenje degenerativnih poremećaja koncentracije i pamćenja kao i poremećaja koncentracije i pamćenja vezanih za vaskulamu patologiju kod starijih pacijenata.

(111) **BAZ2224352** (181) 28/06/2032

(210) BAZ2224352A (220) 28/06/2022

(151) 19/09/2023

(732) **Jelešković Eldin****Katera br. 17, BA**

(740) Marić & Co advokatsko društvo d.o.o.

(540)

FITFUEL

(531) 27.5

(511)

5 Nutritivni prehrambeni proizvodi, sportske i proteinske pločice. dijetne tvari; biljke, biljni preparati, biljni čajevi, korjenje, napici; dodaci za hranu; proizvodi za njegu kože; hranjivi artikli i dodaci; vitaminski i mineralni dodaci u obliku tableta, praška ili kapsula; dijetni proizvodi. ;

29 Male zakuske koje sadrže protein, protein u praškastom obliku za ljudsku upotrebu; biljni pripravci. ;

30 Kafa, čajevi i kakao i njihove zamjene, musli, musli deserti, pločice od žitarica, slatkiši, oblatne, veleprodajne usluge u vezi s kafom, maloprodajne usluge u vezi s kafom, ekstrakti kafe za upotrebu kao arome za hranu, ekstrakti kafe, napici i pripravci na bazi kafe; čaj, ekstrakti čaja, napici i pripravci na bazi čaja; kakao, pripravci i napici na bazi kakaa ili čokolade, čokoladni proizvodi, konditorski proizvodi, slatkiši od šećera; bombone; šećer; prirodni zaslađivači; kvasac; keksi; kolačići, deserti; žitarice, žitarice za doručak, žitne pločice; matična mliječ za ljudsku prehranu; ugljikohidratni pripravci za hranu; smjese ugljikohidrata u tekućem, krutom ili praškastom obliku za ljudsku prehranu; prehrambeni proizvodi na bazi glukoze i maltodekstrina i hrana na bazi brašna, žitarica, riže, tapioke, saga koja sadrži glukozu i maltodekstrin; zamjene za obroke na bazi kafe, čaja, kakaa, šećera, riže, tapioke, saga, uključujući u obliku praha za miješanje s tekućinom; pločice hrane na bazi

žitarica, riže i/ili konditorskih proizvoda, uključujući one koje sadrže dodatke prehrani; prehrambeni pripravci i zamjene za obroke osim za medicinsku upotrebu na bazi kafe, čaja, kaka, šećera, brašna, žitarica, riže, tapioke, saga; preparati od ugljikohidrata u tekućem, čvrstom ili praškastom obliku za ljudsku prehranu. ;

32 Bezalkoholna pića; pripravci za pripremu napitaka; bezalkoholni napici koji se mogu odmah piti, kao i u koncentrovanom ili praškastom obliku, mješavine za pravljenje napitaka u praškastom obliku; napici i bezalkoholna pića. ;

41 Obrazovni programi i programi za stručno usavršavanje vezani za kontrolisanje tjelesne težine, ljudsko zdravlje i fizičku kondiciju; obrazovni programi i programi za stručno usavršavanje u vezi više-nivovskog marketinga i razvoja malog privrednog obrta.

(111) **BAZ2224355** (181) 29/06/2032

(210) BAZ2224355A (220) 29/06/2022

(151) 20/09/2023

(732) **ALDI GmbH & Co. KG**

Burgstrasse 37, D-45476 Mülheim an der Ruhr, DE

(740) DR DIANA PROTIĆ TKALČIĆ & PARTNERS d.o.o.

(540)

ALDI

(511)

35 Usluge maloprodaje u oblasti poljoprivrednih proizvoda, hortikulturnih proizvoda, šumskih proizvoda, hrane, proizvoda za pranje, proizvoda za čišćenje, sredstava namijenjenih za čišćenje, dezinfekcionih sredstava, kozmetičkih proizvoda, sanitarnih sredstava, medikamenata koji se izdaju bez recepta, dodataka ishrani, pirotehničkih proizvoda, električnih aparata i opreme, elektronskih aparata i pripadajuće opreme, kompjutera i kompjuterske opreme, kompakt diskova, kompjuterskog hardvera i softvera, uređaja za osvjetljavanje, alata, hortikulturnih aparata i pripadajuće opreme, bicikala i pripadajuće opreme, opreme za automobile, satova, zidnih, ručnih i džepnih satova i nakita, pribora za pisanje i kancelarijske opreme, knjiga i ostalih štampanih proizvoda, namještaja i ostalih proizvoda za namještanje, garnitura za vrtove, kuhinjskog posuđa i pripadajućeg pribora za domaćinstva, potrepština za domaćinstva, pokrivača za krevete, uključujući jastuke, posteljine, tekstila za domaćinstvo, odjeće, pokrivala za glavu, obuće, proizvoda od kože, sportske opreme, igračkaka, opreme za zabavu i razonodu, hrane za životinje, živih biljaka, duvanskih proizvoda; on-line usluge maloprodaje u oblasti poljoprivrednih proizvoda, hortikulturnih proizvoda, šumskih proizvoda, hrane, proizvoda za pranje, proizvoda za čišćenje, sredstava namijenjenih za čišćenje, dezinfekcionih sredstava, kozmetičkih proizvoda, sanitarnih sredstava, medikamenata koji se izdaju bez recepta, dodataka ishrani, pirotehničkih proizvoda, električnih aparata i opreme, elektronskih aparata i pripadajuće opreme, kompjutera i kompjuterske opreme, kompakt diskova, kompjuterskog hardvera i

softvera, uređaja za osvjetljavanje, alata, hortikulturnih aparata i pripadajuće opreme, bicikala i pripadajuće opreme, opreme za automobile, satova, zidnih, ručnih i džepnih satova i nakita, pribora za pisanje i kancelarijske opreme, knjiga i ostalih štampanih proizvoda, namještaja i ostalih proizvoda za namještanje, garnitura za vrtove, kuhinjskog posuđa i pripadajućeg pribora za domaćinstva, potrepština za domaćinstva, pokrivača za krevete, uključujući jastuke, posteljine, tekstila za domaćinstvo, odjeće, pokrivala za glavu, obuće, proizvoda od kože, sportske opreme, igračkaka, opreme za zabavu i razonodu, hrane za životinje, živih biljaka, duvanskih proizvoda; usluge veleprodaje u oblasti poljoprivrednih proizvoda, hortikulturnih proizvoda, šumskih proizvoda, hrane, proizvoda za pranje, proizvoda za čišćenje, sredstava namijenjenih za čišćenje, dezinfekcionih sredstava, kozmetičkih proizvoda, sanitarnih sredstava, medikamenata koji se izdaju bez recepta, dodataka ishrani, pirotehničkih proizvoda, električnih aparata i opreme, elektronskih aparata i pripadajuće opreme, kompjutera i kompjuterske opreme, kompakt diskova, kompjuterskog hardvera i softvera, uređaja za osvjetljavanje, alata, hortikulturnih aparata i pripadajuće opreme, bicikala i pripadajuće opreme, opreme za automobile, satova, zidnih, ručnih i džepnih satova i nakita, pribora za pisanje i kancelarijske opreme, knjiga i ostalih štampanih proizvoda, namještaja i ostalih proizvoda za namještanje, garnitura za vrtove, kuhinjskog posuđa i pripadajućeg pribora za domaćinstva, potrepština za domaćinstva, pokrivača za krevete, uključujući jastuke, posteljine, tekstila za domaćinstvo, odjeće, pokrivala za glavu, obuće, proizvoda od kože, sportske opreme, igračkaka, opreme za zabavu i razonodu, hrane za životinje, živih biljaka, duvanskih proizvoda; usluge vođenja poslovanja supermarketa, maloprodajnih prodavnica i maloprodajnih diskontnih prodavnica; oglašavanje i reklamiranje; oglašavanje i reklamiranje na Internetu, za treća lica; obezbjeđivanje informacija na Internetu, uključujući informacije o potrošačkim proizvodima, savjetodavne informacije za potrošače i uslužne informacije za potrošače; ugovaranje poslovnih transakcija za treća lica, uključujući i na Internetu; pribavljanje ugovora za mobilnu telefoniju za treća lica; vođenje komercijalnih poslova; organizaciono planiranje i nadziranje poslovnog razvoja; zapošljavanje osoblja; konsultantske usluge u vezi organizovanja poslovanja; pomoć u vođenju komercijalnog ili industrijskog poslovanja; usluge nabavke za treća lica (kupovina roba i usluga za treća poslovna lica).

(111) **BAZ2224356** (181) 29/06/2032

(210) BAZ2224356A (220) 29/06/2022

(151) 17/11/2023

(732) **Yimor d.o.o.**

Stjepana Radića 22, 76233 Domaljevac, BA

(740) Dragan Mićunović

(540)

MAGIC ICE

(511)

30 Sladoled, sladoledni proizvodi.

(111) **BAZ2224357** (181) 29/06/2032

(210) BAZ2224357A (220) 29/06/2022

(151) 20/09/2023

(732) **Yimor d.o.o.****Stjepana Radića 22, 76233 Domaljevac,
BA**

(740) Dragan Mićunović

(540)

MASTER CHEF

(511)

29 Juhe, bujon.;

30 Pudinzi.

(111) **BAZ2224358** (181) 29/06/2032

(210) BAZ2224358A (220) 29/06/2022

(151) 29/09/2023

(732) **Yimor d.o.o.****Stjepana Radića 22, 76233 Domaljevac,
BA**

(740) Dragan Mićunović

(540)

Fantasy

(511)

29 Juhe, bujon.;

30 Pudinzi.

(111) **BAZ2224359** (181) 30/06/2032

(210) BAZ2224359A (220) 30/06/2022

(151) 20/09/2023

(732) **SEC ONE GROUP d.o.o.****Bačići broj 3, Opština Novi Grad, 71000
Sarajevo, BA**(740) Zajednička advokatska kancelarija Nenad
Baroš i Feđa Bičakčić

(540)

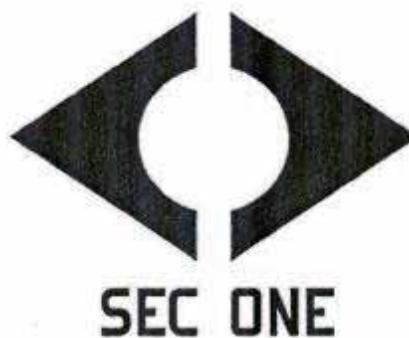

(531) 26.3,26.4,27.5

(511)

6 Obični metali i njihove legure; metalni građevinski materijali; metalne prenosive konstrukcije; metalni materijali za tračnice; metalna užad i neelektrične metalne žice; metalni bravarski proizvodi i sitni metalni predmeti; metalne cijevi; metalne blagajne; metalni proizvodi koji nisu obuhvaćeni drugim razredima; rudače; sefovi i kutije za novac; sigurnosne brave, pregrade i ograde; signalizacija, garancijski pečati i pločice za sigurnosne sisteme; kapije od metala i metalna vrata; rešetke; orave; sigurnosni cilindri za brave; obični metali i njihove legure; metalni građevinski materijali; metalne prenosive konstrukcije; metalni materijali za tračnice; metalna užad; neelektrične metalne žice; metalni bravarski proizvodi i sitni metalni predmeti; metalne cijevi; metalne blagajne; metalni proizvodi koji nisu obuhvaćeni drugim razredima; rudače; sefovi i kutije za novac; sigurnosne brave, pregrade i ograde; signalizacija, garancijski pečati i pločice za sigurnosne sisteme; kapije od metala i metalna vrata; rešetke; brave; sigurnosni cilindri za brave. ;

9 Znanstveni, električni, elektronski aparati i instrumenti koji nisu uključeni u druge klase; fotografski, mjerni aparati i instrumenti te aparati i instrumenti za signalizaciju, kontrolu (inspekciju), za pomoć (spašavanje) i za obuku; uređaji za gašenje požara; električne i elektronske instalacije za signalizaciju (alarmiranje), budilnici; centralna alarmna mjesta i stanice; električni i elektronski aparati i instalacije za sigurnosni i pristupni nadzor; aparati za monitoring i kontrolu industrijskih procesa; aparati za bilježenje vremena i prisustva; kamere za daljinski video nadzor; aparati za sigurnost i nadzor pristupa; električni i elektronski aparati za snimanje, obradu, prijenos, pohranjivanje i reprodukciju podataka; aparati za provjeru (nadzor) i za prijem podataka; mehanizmi za kašnjenje (odgađanje) koji spadaju u ovu klasu; mehanizmi za paljenje koji ne spadaju u druge klase; baterije za osvjetljavanje; elektronski sigurnosni sistemi; elektronski ključevi; daljinski upravljači; sigurnosni sistemi sa kontinuiranim praćenjem zaštićenih transporta vrijednosnih papira; sigurnosni sistemi koji omogućavaju da budu detektirane abnormalne situacije i, gdje je moguće, da vrijednosni papiri budu uništeni ili učinjeni neupotrebljivim; sistemi za pružanje zaštite tokom transporta 1 pohranjivanja vrijednosnih papira; sistemi za snimanje i lociranje vozila koja prenose vrijednosne papire; kompjuterski softver.;

35 Oglašavanje, vođenje komercijalnih poslova, komercijalna administracija; uredski poslovi; opšte usluge rukovođenja; reklamiranje; raspoređivanje osoblja koje je zaposleno da štiti od krađe; požara i drugih šteta; usluge telefonskog odgovaranja; usluge davanja informacija korisnicima online

u vezi sa uslugama signalizacije (alarmiranja) i stražarske zaštite; usluge recepcionera; usluge vođenja knjiga.;

37 Izgradnja, usluge postavljanja, popravka i održavanje električnih i elektronskih aparata i instalacija, sigurnosnih aparata, aparata, naprava i instalacija za signalizaciju (alarmiranje), centralnih alarmnih stanica i sigurnosnih sistema, aparata i instalacija, bankomata, materijala za identifikaciju; montaža alarmnih sistema; montaža, održavanje i popravka materijala za zaštitu, alarmiranje i identifikiranje i sve opreme za prevenciju u zaštitne opreme potrebne za sigurnost u svim oblastima; ažuriranje i održavanje kompjuterskog hardvera i sigurnosnih sistema.;

39 Prijevoz i uskladištenje; tegljenje motornim vozilima; prijevoz ljudi i robe; prijevoz prtljaga; čuvani prijevoz kovanica, novca i vrijednosnih papira i drugih vrijednih dokumenata i prijevoz umjetničkih djela, nakita, krzna (odjeće), dragocjenih metala običnih metala i vrijednih rijetkih materijala; iznajmljivanje vozila, uključujući znajmljivanje materijala pogodnih čuvani transport osoba i roba; osobna isporuka dokumenata i robe; prijevoz novca i dragocjenosti; isporuka pošte; usluge brze pošte; usluge isporuke tokom cijelog dana; transport, naime praćenje i sprovođenje osumnjičenih, zatvorenika, i osoba koje se drže u pritvoru prije suđenja iz zatvora, stražnih zatvora, policijskih stanica i drugih sličnih institucija na sud i obrnuto.;

42 Dizajn, ažuriranje i održavanje kompjuterskog softvera; istraživanje koje se tiče pravnih pitanja; tehničke konsultantske usluge koje se tiču sigurnosnih sistema; usluge iz oblasti inženjersva, hernije i fizike; sačinjavanje ekspertnih izvještaja od strane inženjera; istraživanje i razvoj u području ranije navedenih usluga; konsultantske usluge i usluge koje se tiču informacija iz područja ranije navedenih usluga.;

45 Osobna pratnja (usluge tjelohranitelja); detektivske agencije; noćna straža; otvaranje sigurnosnih brava; straža; konsultantske usluge iz oblasti sigurnosti; monitoring alarma za krađu i sigurnosnih alarma; kompjuterizirani sistemi za monitoring koji se tiču krađe; kompjuterizirane sigurnosne usluge za poslovno okruženje; kompjuterizirane sigurnosne usluge za privatne organizacija; kompjuterizirane sigurnosne usluge za korporativne organizacije; kompjuterizirane sigurnosne usluge za kućno okruženje; sigurnosne usluge za avione; usluge identifikacije, naime identifikacije ljudi; konsultantske usluge koje se tiču sigurnosti; savjetodavne usluge koje se tiču obezbjeđenja od požara; najam alarma i sigurnosnih proizvoda; monitoring industrijskih postrojenja, monitoring alarma u centrima za uzbunjivanje; sigurnosne usluge za zaštitu vlasništva i osoba; prismostra, uključujući i fotografiranje i snimanje video snimaka.

(111) **BAZ2224360** (181) 30/06/2032
(210) BAZ2224360A (220) 30/06/2022
(151) 21/09/2023

(732) **Centar za razvoj poljoprivrede i sela Banja Luka**

Vojvode Momčila 10-16, 78000 Banja Luka, BA

(591) plava, bijela

(540)



(531) 26.4,27.5,28.5

(511)

3 Sapuni, parfimerijski proizvodi, eterična ulja, kozmetički proizvodi, losioni za kosu, proizvodi za njegu zuba.;

29 Meso, mesni ekstrakti, konzervisano, zamrznuto, sušeno i kuhano voće i povrće, želei, džemovi, kompoti, mlijeko i mliječni proizvodi, jestiva ulja i masti.;

30 Čaj, tjestenina i rezanci, brašno i proizvodi od žitarica, poslastice, čokolada, med, začini, sirće, sosovi i drugi dodaci jelima.;

31 Sirovi i neprerađeni poljoprivredni proizvodi, šumski proizvodi, svježe voće i povrće.;

32 Pivo, bezalkoholni napici, voćni napici i voćni sokovi, sirupi i ostali bezalkoholni preparati za proizvodnju pića.;

33 Alkoholna pića (osim piva).;

35 Oglašavanje i reklamiranje, vođenje komercijalnih poslova, komercijalna administracija, uredski poslovi.

(111) **BAZ2224361** (181) 01/07/2032

(210) BAZ2224361A (220) 01/07/2022

(151) 05/10/2023

(732) **Dr. Oetker d.o.o.**

Ulica Josipa Lončara 9A, 10090 Zagreb-Susedgrad, HR

(740) DR DIANA PROTIC TKALČIĆ & PARTNERS d.o.o.

(540)

CREATIVE

(511)

29 Voćni deserti; mliječni deserti; deserti od jogurta; deserti na bazi vještačkog mlijeka; sve prethodno pomenute robe također u rashlađenom i praškastom obliku i kao proizvodi pripremljeni za konzumiranje.;

30 Desertni puding; praškovi za puding; puding pripremljen za konzumiranje; instant puding mješavine; pripremljeni deserti (bazirani na čokoladi); brašno; mješavine brašna; mješavine za pečenje za pravljenje kolača; šećer; slatkiši; kolači.

(111) **BAZ2224366** (181) 04/07/2032
 (210) BAZ2224366A (220) 04/07/2022
 (151) 05/10/2023
 (732) **ALKALOID AD Skopje**
Boulevard Aleksandar Makedonski 12,
1000 Skopje, MK
 (740) "Živko Mijatović & Partners" d.o.o.
 (540)

FLENTY

(511)
 5 Farmaceutski preparati za ljudsku upotrebu; lijekovi za ljudske potrebe; dodaci prehrani za medicinske potrebe; hranjivi dodaci; mineralni prehrambeni dodaci za ljude; vitaminski preparati za ljude.

(111) **BAZ2224367** (181) 04/07/2032
 (210) BAZ2224367A (220) 04/07/2022
 (151) 05/10/2023
 (732) **ALKALOID AD Skopje**
Blvd. Aleksandar Makedonski 12, 1000
Skopje, MK
 (740) "Živko Mijatović & Partners" d.o.o.
 (540)

REGLAN

(511)
 5 Farmaceutski pripravci za ljudsku primjenu.

(111) **BAZ2224368** (181) 04/07/2032
 (210) BAZ2224368A (220) 04/07/2022
 (151) 05/10/2023
 (732) **ALKALOID AD Skopje**
Boulevard Aleksandar Makedonski 12,
1000 Skopje, MK
 (740) "Živko Mijatović & Partners" d.o.o.
 (540)

TILSEPTIN

(511)
 5 Farmaceutski pripravci za liječenje grlobolje; medicinske pastille; medicinski konditorski proizvodi; ljekoviti sprej za grlo; pastile za farmaceutske potrebe; pastile za kašalj za medicinsku upotrebu.;
 30 Ne-medicinski konditorski proizvodi; ne-medicinski konditorski proizvodi u obliku pastila; pastile (konditorski proizvodi).

(111) **BAZ2224370** (181) 04/07/2032
 (210) BAZ2224370A (220) 04/07/2022
 (151) 26/09/2023
 (732) **"Aerodromi Republike Srpske" a.d.**
Banja Luka
Mahovljani bb, 78250 Laktaši, BA
 (591) crvena, plava
 (540)



(531) 3.7,27.5,28.5,29.1
 (511)
 35 Distribucija reklamnog materijala; oglašavanje; reklamiranje.;
 39 Vazdušni prevoz.

(111) **BAZ2224373** (181) 05/07/2032
 (210) BAZ2224373A (220) 05/07/2022
 (151) 11/10/2023
 (732) **BJ Acquisition LLC**
52-16 Barnett Avenue Long Island City,
New York 11104, US
 (740) PETOŠEVIĆ d.o.o. Sarajevo
 (540)

BETSEY JOHNSON

(511)
 16 Papirnati pribor; prazne bilježnice; blokovi [karneti]; prazni dnevnic; poklon vrećice; poklon kutije; stolne papirne kutije; papirnati stolni ubrusi.;
 20 Nemetalne kutije za skladištenje za opću upotrebu.;
 21 Papirnatu čaše; stolno posuđe; posuđe za kućansku upotrebu.

(111) **BAZ2224374** (181) 05/07/2032
 (210) BAZ2224374A (220) 05/07/2022
 (151) 11/10/2023
 (732) **BJ Acquisition LLC**
52-16 Barnett Avenue Long Island City,
New York 11104, US
 (740) PETOŠEVIĆ d.o.o. Sarajevo
 (540)

LUV BETSEY BY BETSEY JOHNSON

(511)
 16 Papirnati pribor; prazne bilježnice; blokovi [karneti]; prazni dnevni; poklon vrećice; poklon kutije; stolne papirne kutije; papirnati stolni ubrusi.;
 20 Nemetalne kutije za skladištenje za opću upotrebu.;
 21 Papirnatu čaše; stolno posuđe; posuđe za kućansku upotrebu.

(111) **BAZ2224375** (181) 05/07/2032
 (210) BAZ2224375A (220) 05/07/2022
 (151) 09/10/2023
 (732) **THE COCA-COLA COMPANY**
One Coca-Cola Plaza, Atlanta, Georgia
30313, US
 (740) "Živko Mijatović & Partners" d.o.o.
 (540)

HI-C

(511)
 29 Hrana i prehrambeni proizvodi, uključujući smrznutu hranu, konzerviranu hranu, koncentrate hrane i dehidriranu hranu; svježe voće i povrće; smrznuto voće i povrće; dehidrirani voćni sokovi; ekstrakti hrane.;
 30 Kaše; životinjska hrana izuzev kukuruznih sjemenki kao hrane za perad.;
 31 Voćni i povrtni sokovi, koncentratu voćnih sokova, koncentrirane baze za izradu voćnih sokova, bezalkoholna pića.;
 32 Pivo, mineralne i gazirane vode i druga bezalkoholna pića; voćna pića i voćni sokovi; sirup i ostali preparati za pripremu napitaka.

(111) **BAZ2224376** (181) 05/07/2032
 (210) BAZ2224376A (220) 05/07/2022
 (151) 20/09/2023
 (732) **Lidl Stiftung & Co. KG Stiftsbergstrasse**
1, 74172 Neckarsulm, DE
 (740) "LINEA SERVICES" d.o.o. Sarajevo
 (591) tamno plava, svijetlo plava, bijela, crvena
 (540)



(531) 18.3,26.4,27.5,29.1

(511)
 29 Meso; riba, morski plodovi i mekušci; mlečni proizvodi i zamene za mlečne proizvode; prerađeno voće, gljive i povrće (uključujući orašaste plodove i mahunarke); ptičja jaja i proizvodi od jaja; ulja i masti; supe; gotova jela koja sadrže [prvenstveno] jaja; gotova jela koja se sastoje prvenstveno od mesa; gotova jela koja se sastoje prvenstveno od divljači; gotova jela koja se sastoje prvenstveno od zamena za meso; gotova jela koja sadrže [prvenstveno] piletinu; gotova jela koja sadrže [prvenstveno] slaninu; gotova jela koja se sastoje prvenstveno od morskih plodova; smrznuta gotova jela koja se pretežno sastoje od povrća; gotova jela od živine [u kojima preovladava živina]; bujon; preparati za pravljenje supe; variva; dezerti od mlečnih proizvoda; mlečni pudinzi; grickalice na bazi orašastih plodova; grickalice na bazi povrća; grickalice na bazi sušenog voća; grickalice na bazi tofua; grickalice na bazi mesa; grickalice od orašastih plodova; grickalice od povrća; grickalice na bazi mahunarki; grickalice na bazi krompira; živina, neživa; divljač, neživa; ekstrakti mesa; voćne konzerve; smrznuto voće; sušeno voće; voće, dinstano; konzervirano povrće; smrznuto povrće; povrće, sušeno; povrće, kuvano; žele za ishranu; džemovi; kompoti; jaja; ekstrakti morskih algi za ishranu; alginati za kulinarske svrhe; sirilo; lecitin za kulinarske svrhe; pektin za kulinarske svrhe; polen pripremljen kao hrana; jestiva ptičja gnezda; đuveči (hrana koja se sastoji pretežno od mesa, ribe, živine, divljači i povrća); grickalice na bazi susama; umaci za grickalice.;
 30 Pekarski proizvodi, poslastičarski proizvodi, čokolada i dezerti; led, sladoledi, smrznuti jogurti i sorbeti; kafa, čajevi i kakao i njihove zamene; soli, začini, arome i začinski preliv; prerađene žitarice, škrob i proizvodi od istih, preparati za pečenje i kvasac; šećeri, prirodni zaslađivači, slatki premazi i filovi, pčelinji proizvodi; gotova jela koja sadrže testenine; gotova jela na bazi pirinča; gotova jela u obliku pice; suva i tečna jela spremna za serviranje, koja se uglavnom sastoje od pirinča; suva i tečna jela spremna za serviranje, koja se uglavnom sastoje od testenina; grickalice od škroba žitarica;

grickalice od celog zrna pšenice; grickalice od kukuruznog brašna; grickalice na bazi cerealijske; grickalice proizvedene od muslija; grickalice koje se uglavnom sastoje od hleba; grickalice u obliku tortilja; pirinač; tapioka; sago; brašno; preparati od cerealijske; hleb; med; šećerni sirup; prašak za pecivo; senf; sirce; sosovi [začinski prelivi]; led; arome, osim eteričnih ulja, za kolače; sredstva za zgušnjavanje za prehrambene proizvode; vezivna sredstva za sladoled [jestivi ledeni slatkiši]; sendviči; esencije za hranu, osim eteričnih esencija i eteričnih ulja; sredstva za omekšavanje mesa, za potrebe domaćinstva; prolećne rolnice; matični mleč; morska voda za kuvanje; pčelinji lepak; pudinzi; preparati za učvršćivanje šlaga; sladoled u prahu; škrob za hranu; suši; vezivni materijali za kobasice; čizburgeri [sendviči]; pripremljena jela na bazi rezanaca.;

31 Poljoprivredne i vodoprivredne kulture, proizvodi hortikulture i šumarstva; žive životinje, živina za uzgoj; sveže voće, orašasti plodovi, povrće i začinsko bilje; gljive (sveže pečurke).;

32 Pivo i proizvodi tipa piva; preparati za pravljenje napitaka; bezalkoholni napici; mineralna voda [napici]; gazirana voda; voćni napici; sokovi; sirupi za pravljenje napitaka.;

33 Alkoholna pića (osim piva); preparati za pravljenje alkoholnih pića; voćni ekstrakti, alkoholni; alkoholne esencije; alkoholni ekstrakti.

(111) **BAZ2224377** (181) 06/07/2032

(210) BAZ2224377A (220) 06/07/2022

(151) 20/09/2023

(732) **Lidl Stiftung & Co. KG Stiftsbergstrasse 1, 74172 Neckarsulm, DE**

(740) "LINEA SERVICES" d.o.o. Sarajevo

(591) siva, zelena, bijela

(540)



(531) 27.5,29.1

(511)

3 Kozmetički preparati za životinje; preparati za ulepšavanje životinjske dlake, sapuni, kozmetika, šamponi, preparati za negu krzna i preparati za negu zuba za životinje.;

5 Dodaci ishrani za životinje, ne u medicinske svrhe.;

6 Kavezi i skloništa za ptice i druge životinje (od metala); zvonca za životinje (od metala); lanci za pse (sva napred navedena roba obuhvaćena klasom 6). ;

7 Mašine za šišanje životinja. ;

8 Aparati za ručno šišanje životinja.;

9 Zviždaljke za pse; aparati sa globalnim sistemom za pozicioniranje (GPS) za lociranje ljubimaca; fitnes trake za životinje (merni instrumenti). ;

11 Aparati za filtriranje za unutrašnje akvarijume; aparati za grejanje za unutrašnje akvarijume; rasveta za unutrašnje

akvarijume; grejani kreveti za životinje. ;

12 Prekrivači za sedišta vozila; prekrivači za sedišta za unutrašnjost vozila.;

16 Štampane stvari. ;

18 Koža i imitacija kože, i proizvodi od navedenih materijala za životinje (obuhvaćeni klasom 18), naime putne torbe, torbe, rančevi, torbe sa točkicama, torbice za oko pojasa; torbe za preko ramena; brnjice, povoci, ogrlice za životinje; amovi za životinje; odeća za ljubimce; zobnice (torbe za zobanje hrane koje se navlače na njušku životinje), sva napred navedena roba obuhvaćena klasom 18. ;

19 Kavezi i skloništa za životinje (nemetalni); kavezi i skloništa za ptice (nemetalni); šljunak.;

20 Proizvodi, obuhvaćeni klasom 20, od drveta, plute, trske, rogoza, vrbovog pruča ili od plastike, naime nameštaj, oprema i dodaci za kućice za igranje za životinje, kućice za životinje i kućice za pse, i za prostor za odmaranje i spavanje za životinje, kao i materijali za aktivnosti za životinje, odnosno kutije za aktivnosti, nosiljke i transportne kutije za životinje, stalci za stočnu hranu; ogledala za životinje; korpe, kreveti, kućice za pse, jastuci, krevetici za spavanje i kutije za gnežđenje za životinje; stubovi za oštrenje kandži za životinje; rolne za oštrenje kandži za životinje; nameštaj za oštrenje kandži za životinje; nameštaj za životinje; kabineti za unutrašnje akvarijume; kućice za kućne ljubimce, kućice za ljubimce; transportni sanduci i nosači za kućne ljubimce; merdevine i ljušćice za životinje (sva napred navedena roba obuhvaćena klasom 20); kućice za ptice.;

21 Posude za hranu; češljevi za životinje, životinjske četke i sunđeri; kavezi, zatvoreni terarijumi i posude za posip za kućne ljubimce; kupke za ptice; kutije za posip za mačke; četkice za zube za životinje; posude za hranu za ptice; plastične hranilice za životinje; elektronske hranilice za kućne ljubimce; stalci i platforme za kaveze za kućne ljubimce.;

24 Čebad za kućne ljubimce.;

28 Igračke za životinje.;

31 Pesak za ljubimce, posip za ptice; posip za životinje; posip za mačke i posip za sitne životinje; seno, slama; žive životinje za unutrašnje akvarijume; prehrambeni preparati za životinje, jestivi proizvodi za žvakanje za životinje; napici za životinje.

(111) **BAZ2224379** (181) 08/07/2032
 (210) BAZ2224379A (220) 08/07/2022
 (151) 17/10/2023
 (732) **Društvo za proizvodnju, promet i usluge "MONACO" d.o.o. Bijeljina**
Ul. Stefana Dečanskog br. 255, Bijeljina, BA
 (591) zlatna, crna
 (540)



(531) 24.1,25.1,26.1,28.5,29.1
 (511)

33 Voćni ekstrakti, alkoholni; biteri (gorka alkoholna pića); aperitivi; destilovana pića; digestivi (likeri i žestoka pića); žestoka pića; brendi; džin; kruškovača; rakija od šljive; rakija od dunje; rakija od kajsije; rakija od jabuke; viljamovka; alkoholne esencije; alkoholni ekstrakti; alkoholna pića, izuzev piva; alkoholna pića koja sadrže voće.

(111) **BAZ2224381** (181) 08/07/2032
 (210) BAZ2224381A (220) 08/07/2022
 (151) 28/09/2023
 (732) **Telekomunikacije Repulike Srpske a.d. Banja Luka (Mtel a.d. Banjaluka) Vuka Karadžića br. 2., Banja Luka, BA**
 (591) crvena, crna
 (540)



(531) 26.1,26.2,29.1
 (511)

35 Oглаšavanje, vođenje poslova, poslovno upravljanje, kancelarijski poslovi.;

38 Telekomunikacije.

(111) **BAZ2224386** (181) 19/07/2032
 (210) BAZ2224386A (220) 19/07/2022
 (151) 18/10/2023
 (732) **HIT d.d. Nova Gorica**
Delpinova ulica 7A, 5000 Nova Gorica, SI
 (740) "LINEA SERVICES" d.o.o. Sarajevo
 (540)



(531) 7.5,27.5
 (511)

28 Igre; igračke; proizvodi za gimnastiku i sport, koji nisu obuhvaćeni drugim razredima; ukrasi za novogodišnju jelku; igre na sreću, uključene u ovaj razred; kazino igre sa ili bez isplate; igre na sreću sa isplatom dobitaka putem interneta ili preko telekomunikacijskih mreža; tavlja (igra); kugle za bilijar; dama (društvena igra); tabla za igranje dame; domine; klizališta, tobogani (oprema za igru); društvene igre; igraće karte; automati za igru - slot mašine; slot mašine, automatske i na kovanice; LCD slot mašine; automati za igre na sreću; igre; slot igre, uključene u ovaj razred; aparati za zabavu za upotrebu u salonima za igre; poker aparati; aparati za miješanje kartica; igre na ploči; loto listići - srećke; kockice (za kockanje); setovi za rulet; žetoni za rulet; točak za rulet; stolovi za rulet; stolovi za izvođenje igara na sreću; stolovi za bilijar; bilijarski stolovi na kovanice; palice za golf; posude za kockice, za kockanje; rukavice za igre; šah; šahovnice; žetoni i kartice za automate za igru; kućišta slot aparata i uređaja za igre na sreću; kućišta elektronskih i električnih uređaja, slot aparata i uređaja za igre; električni i elektronski aparati za izvođenje igara na sreću, za lutriju i kladionice; električni i elektronski aparati i uređaji za igranje igara; električni i elektronski automati za igre i uređaji za igre sa ili bez isplate.;

41 Obuka; stručno osposobljavanje; razonoda; sportske i kulturne djelatnosti; usluge kazina; kockarnice; kazino usluge; usluge salona za igru; usluge u vezi sa kazinima, igrama na sreću i kockanjem; igre na sreću; organiziranje i pružanje igara na sreću; organiziranje i pružanje igara na ruletu; usluge kladionica; lutrijski poslovi; pružanje igara na kompjuterskoj mreži; pružanje igara na sreću i lutrije na kompjuterskoj mreži; pružanje igara putem mobilne telefonije; pružanje igara na sreću i lutrije putem mobilne telefonije; usluge zabave u vezi sa slot aparatima; zabavne usluge u vezi sa slot mašinama; prostori kazina; nudičenje sadržaje i opreme za igre na sreću; sale sa slot mašinama; pružanje prostora i opreme za kockarnice; iznajmljivanje igara, aparata za igre na sreću, automata i uređaja za kockarnice, kasina i salona za igre na sreću; organizacija i realizacija događaja, koncerata, promocija, prezentacija

i takmičenja ljepote; organizacija i realizacija seminara; organizacija i vođenje kolokvijuma, konferencija, kongresa i simpozijuma; organizacija kulturnih ili obrazovnih izložbi; organizacija sportskih takmičenja; organiziranje zabavnih i edukativnih natjecanja; organizovanje takmičenja ljepote; organiziranje i vođenje trening radionica (obuka); organizacija predstava (usluge impresarija); organizacija plesova; planiranje društvenih događaja; organizovanje zabavnih događaja na ulici; dječiji vrtići; kampovi za odmor; produkcija predstava; informacije o događajima; kina; usluge kluba (za zabave ili edukacije); nastupi u živo; prostori za muzička događanja; sportski objekti; rezervacija ulaznica za kulturne i zabavne događaje; usluge noćnih klubova; usluge kupališta; sportski kampovi; fizičko vaspitanje; televizijski zabavni programi; zabave; diskoteke; zabavne aktivnosti; zabavni parkovi; usluge klubova u svrhu zdravlja i rekreacije; golf tereni; iznajmljivanje sportske opreme (osim vozila); pružanje rekreativnih sadržaja; neterapeutski wellness centri (zabava, rekreacija, edukacija, sportske aktivnosti); pisanje tekstova; usluge pisanja blogova; objavljivanje tekstova (osim oglasa); izdavanje elektronskih knjiga i časopisa na kompjuterskoj mreži. ;

43 Usluge pružanja hrane i pića; pružanje privremenog smještaja; restorani; barovi; gostionice-konobe; samouslužni restorani; snack barovi; kantine; kafici; kafe bifei; hoteli; hotelske rezervacije; moteli; penzioni; penzione rezervacije; agencije za smještaj (za hotele; apartmane); izdavanje prostorija za privremeni smještaj; iznajmljivanje soba za sastanke; nuđenje konferencijskih sala; izdavanje šatora; iznajmljivanje mobilnih kućica; snabdjevanje hranom (catering); priprema i posluživanje miješanih pića; prostor za kampiranje; rezervacije privremenog boravka; usluge kampova za odmor; turistički domovi.

(111) **BAZ2224387** (181) 19/07/2032

(210) BAZ2224387A (220) 19/07/2022

(151) 21/09/2023

(732) **KONZUM d.o.o. Sarajevo Kamenolom 10, Ilidža, Sarajevo, BA**

(540)



(531) 26.4,27.5

(511)

3 Preparati za bijeljenje i ostale tvari za pranje rublja; preparati za čišćenje, poliranje, odmaščivanje i struganje; sapuni; parfumerijski proizvodi, eterična ulja, kozmetički proizvodi, losioni za kosu; proizvodi za njegu zuba. ;

21 Pribor i posuđe za kućanstvo ili za kuhinju; češljevi i spužve; četke (osim kistova); materijali za četke; pribor za čišćenje; čelična vuna; sirovo ili poluobrađeno staklo (osim stakla za gradnju); stakleni proizvodi, porculansko i keramičko posuđe koje nije obuhvaćeno drugim razredima. ;

25 Odjeća, obuća, pokrivala za glavu. ;

29 Meso, riba, perad i divljač; mesni ekstrakti; konzervirano, sušeno i kuhano voće i povrće; hladetine (želei), džemovi,

kompoti; jaja, mlijeko i mliječni proizvodi; jestiva ulja i masti.;

30 Kava, čaj, kakao, šećer, riža, tapioka, sago, nadomjesci kave; brašno i proizvodi od žitarica, kruh, kolači, slastice, bomboni; sladoled; med, sirup od melase; kvasac, prašak za dizanje; sol, slačica (senf); ocat, umaci (začini); mirodije; led za hlađenje; umaci i dresinzi za salatu.;

32 Pivo; mineralne i gazirane vode te ostala bezalkoholna pića; voćni napici i voćni sokovi; sirupi i ostali preparati za pripremanje napitaka.

(111) **BAZ2224388** (181) 19/07/2032

(210) BAZ2224388A (220) 19/07/2022

(151) 21/09/2023

(732) **KONZUM d.o.o. Sarajevo Kamenolom 10, Ilidža, Sarajevo, BA**

(540)

“SVJEŽE POLICE IZ MOJE ULICE”

(511)

3 Preparati za bijeljenje i ostale tvari za pranje rublja; preparati za čišćenje, poliranje, odmaščivanje i struganje; sapuni; parfumerijski proizvodi, eterična ulja, kozmetički proizvodi, losioni za kosu; proizvodi za njegu zuba.;

21 Pribor i posuđe za kućanstvo ili za kuhinju; češljevi i spužve; četke (osim kistova); materijali za četke; pribor za čišćenje; čelična vuna; sirovo ili poluobrađeno staklo (osim stakla za gradnju); stakleni proizvodi, porculansko i keramičko posuđe koje nije obuhvaćeno drugim razredima.;

25 Odjeća, obuća, pokrivala za glavu.;

29 Meso, riba, perad i divljač; mesni ekstrakti; konzervirano, sušeno i kuhano voće i povrće; hladetine (želei), džemovi, kompoti; jaja, mlijeko i mliječni proizvodi; jestiva ulja i masti.;

30 Kava, čaj, kakao, šećer, riža, tapioka, sago, nadomjesci kave; brašno i proizvodi od žitarica, kruh, kolači, slastice, bomboni; sladoled; med, sirup od melase; kvasac, prašak za dizanje; sol, slačica (senf); ocat, umaci (začini); mirodije; led za hlađenje; umaci i dresinzi za salatu.;

32 Pivo; mineralne i gazirane vode te ostala bezalkoholna pića; voćni napici i voćni sokovi; sirupi i ostali preparati za pripremanje napitaka.

(111) **BAZ2224390** (181) 20/07/2032
 (210) BAZ2224390A (220) 20/07/2022
 (151) 28/09/2023

(732) **SDA - STRANKA DEMOKRATSKE AKCIJE**

Mehmeda Spahe 14, Sarajevo, BA

(591) siva, zelena, plava, crvena
 (540)



(531) 5.5,27.5,29.1

(511)

1 Hemijski proizvodi za upotrebu u industriji, nauci, fotografiji, kao i poljoprivredi, hortikulturi i šumarstvu; neprerađene vještačke smole, neprerađene plastične materije; smjese za gašenje i sprečavanje požara; preparati za kaljenje i zavarivanje; supstance za štavljenje životinjskih koža i krzna; ljepljive supstance za upotrebu u industriji; kitovi i druga punila u obliku paste; kompost, prirodna i umjetna đubriva; biološki preparati za upotrebu u industriji i nauci.;

2 Boje, glazure, lakovi; sredstva za zaštitu od hrđe i truljenja drveta; sredstva za bojenje, boje; tinte za štampanje, označavanje i graviranje; sirove prirodne smole; metali u obliku listova i praha za slikare, dekoratere, štampare i umjetnike.;

3 Nemedicinska kozmetika i toaletni preparati; nemedicinska sredstva za čišćenje zuba; parfimerijski proizvodi, esencijalna ulja; sredstva za bijeljenje i druge supstance za pranje veša; preparati za čišćenje, poliranje, ribanje i abrazivni preparati.;

4 Industrijska ulja i masti, vosak; maziva; jedinjenja za skupljanje, vlaženje i vezivanje prašine; goriva i materije za osvjetljavanje; svijeće i fitilji za osvjetljavanje.;

5 Farmaceutski, medicinski i veterinarski preparati; sanitarni proizvodi za upotrebu u medicini; dijetetska hrana i supstance prilagođene za upotrebu u medicini ili veterinarsku upotrebu, hrana za bebe; dijetetski dodaci (dodaci ishrani) za ljude i životinje; flasteri, materijali za previjanje; materijali za plombiranje zuba, zubarska smola; dezinfekciona sredstva; preparati za uništavanje štetočina; fungicidi, herbicidi.;

6 Obični metali i njihove legure, rude; metalni građevinski i konstrukcijski materijali; metalne prenosive konstrukcije; neelektrični kablovi i žice od običnog metala; mali artikli željezarije; metalni spremnici za skladištenje ili prevoz; sefovi.;

7 Mašine, mašinski alati, električni alati; motori i pogonske mašine, osim za kopnena vozila; mašinske spojnice i transmisioni elementi, osim za kopnena vozila;

poljoprivredne sprave osim onih kojima se ručno upravlja; inkubatori za jaja; automatske mašine za prodaju.;

8 Ručni alati i sprave, kojima se ručno upravlja; pribor za jelo; hladno oružje, osim vatrenog oružja; brijači.;

9 Aparati i instrumenti naučni, istraživački, navigacioni, geodetski, fotografski, kinematografski, audiovizuelni, optički, za vaganje, mjerenje, signalizaciju, otkrivanje, testiranje, kontrolu (inspekciju), spašavanje i nastavu; aparati i instrumenti za provođenje, prekid, transformaciju, akumulaciju, regulisanje ili kontrolu distribucije ili upotrebe električne energije aparati i instrumenti za snimanje, prenos, reprodukovanje ili obradu zvuka, slike ili podataka; Snimljeni podaci i podaci koji se mogu preuzeti, računarski softver, prazni nosači podataka za digitalno ili analogno snimanje i skladištenje; mehanizmi za aparate koji se pokreću novcem ili žetonom; registar kase, računske mašine; računari i periferni računarski uređaji; ronilačka odijela, ronilačke maske, čepovi za uši za ronioce, štipaljke za nos za ronioce i plivače, rukavice za ronioce, aparati za disanje za podvodno plivanje; aparati za gašenje požara.;

10 Hirurški, medicinski, zubarski i veterinarski aparati i instrumenti; vještački udovi, oči i zubi; ortopedski artikli; hirurški materijali za zašivanje; terapijski i pomoćni uređaji za hendikepirane osobe; aparati za masažu; aparati, uređaji i proizvodi za dojenčad; aparati, uređaji i proizvodi za seksualne aktivnosti.;

11 Aparati i instalacije za osvjetljavanje, grijanje, proizvodnju pare, kuhanje, hlađenje, sušenje, ventilaciju, snabdijevanje vodom i za sanitarne svrhe.;

12 Vozila; aparati za kretanje po zemlji, u zraku ili vodi.;

13 Vatreno oružje; municija i projektili; eksplozivi; sredstva za vatromet.;

14 Plemeniti metali i njihove legure; nakit, drago i poludrago kamenje; sovničarski i hronometarski instrumenti.;

15 Muzički instrumenti; muzički pultovi i postolja za muzičke instrumente; dirigentske palice.;

16 Papir i karton; štampane stvari; knjigovezački materijal; fotografije; kancelarijski materijal i kancelarijski pribor, osim namještaja; ljepila za kancelarijske i kućne potrebe; materijali za crtanje i materijali za umjetnike; kistovi; materijali za obuku i nastavu; plastični omotači, folije i kese za umotavanje i pakovanje; štamparska slova, klišeji.;

17 Neprerađena i poluprerađena guma, gutaperka, kaučuk, azbest, liskun i zamjene za sve ove materijale; plastika i smole u ekstrudiranom obliku za upotrebu u proizvodnji; materijali za nepropusno zatvaranje, zaptivanje i izolovanje; savitljive nemetalne cijevi i crijeva.;

18 Koža i imitacije kože; životinjska koža i krzno; prtljažne i torbe za nošenje; kišobrani i suncobrani; štapovi za hodanje; bičevi, saračka i sedlarska oprema; ogrlice, povodci i odjeća za životinje.;

19 Građevinski materijali, nemetalni; krute nemetalne cijevi za gradnju; asfalt, smola, katran i bitumen; nemetalne prenosive konstrukcije; spomenici, nemetalni.;

20 Namještaj, ogledala, ramovi za slike; nemetalni kontejneri za skladištenje ili transport; neobrađena ili poluobrađena kost, rog, kitova kost ili sedef; školjke; morska pjena (sepiolit); ćilibar.;

21 Kućni ili kuhinjski pribor i posude; posuđe i pribor za jelo, osim viljuški, noževa i kašika; češljevi i spužve; četke (osim

kistova); materijali za pravljenje četki; pribor za čišćenje; neprerađeno ili poluprerado staklo, osim stakla koje se koristi u građevinarstvu; staklarija, porcelan i grnčarija.;

22 Užad i uzice; mreže; šatori i cerade; tende, nadstrešnice od tekstila ili sintetičkog materijala; jedra; vreće za transport i skladištenje materijala bez ambalaže u rinfuzi; materijali za postavljanje i punjenje, osim papira, kartona, gume ili plastike; sirovi vlaknasti tekstilni materijali i zamjene za njih.;

23 Prediva i konac, za tekstilnu upotrebu.;

24 Tekstil i zamjena za tekstil; tkanine za domaćinstvo; zavjese od tekstila ili plastike.;

25 Odjeća, obuća, pokrivala za glavu.;

26 Čipka, uzice i vez, i pozamanterijske trake i vrpce; dugmad, kopče i petlje, pribadače i igle; vještačko cvijeće; ukrasi za kosu; vještačka kosa.;

27 Tepisi, ćilimi, prostirke i otirači, linoleum i drugi materijali za pokrivanje podova; prekrivači za zidove (netekstilni).;

28 Igre; igračke i predmete za igru; aparati za video igre; gimnastički i sportski artikli; ukrasi za božićna drvca. ;

29 Meso, riba, živina i divljač; mesni ekstrakti; konzervisano, zamrznuto, sušeno i kuhano voće i povrće; želei, džemovi, kompoti; jaja; mlijeko, sir, puter, jogurt i drugi mliječni proizvodi; ulja i masti za ishranu.;

30 Kafa, čaj, kakao i zamjena za kafu (vještačka kafa); riža, tjestenina i rezanci; tapioka i sago brašno i proizvodi od žitarica hljeb, peciva i poslastice čokolada; sladoledi, sorbeti i drugi jestivi led; šećer, med, melasa; kvasac, prašak za pecivo; so, dodaci jelima, začini, konzervisano začinsko bilje; sirće, sosovi i drugi dodaci jelu; led [zamrznuta vodaj.;

31 Sirovi i neprerađeni poljoprivredni, akvakulturni, hortikulturni i šumarski proizvodi; sirove i neprerađene žitarice i sjeme; svježe voće i povrće, svježe začinsko bilje; prirodne biljke i cvijeće; cvjetne lukovice, sadnice i sjeme za sadnju; žive životinje; hrana i piće za životinje; slad.;

32 Pivo; bezalkoholni napici; mineralne i sodne vode; voćni napici i voćni sokovi; sirupi i drugi bezalkoholni preparati za proizvodnju pića.;

33 Alkoholna pića, osim piva; olni preparati za pravljenje napitaka.;

34 Duhan i zamjena za duhan; cigarete i cigare;elektronske cigarete i oralni vaporizatori za pušače; artikli za pušače; šibice.;

35 Oglašavanje; vođenje poslova; poslovno upravljanje; kancelarijski poslovi.;

36 Osiguranje; finansijski poslovi; monetarni poslovi; poslovi sa nekretninama.;

37 Izgradnja građevina; popravlanje; usluge instaliranja (postavljanja).;

38 Telekomunikacije.;

39 Prevoz; pakovanje i skladištenje roba; organizovanje putovanja.;

40 Obrada materijala.;

41 Obrazovanje; obuka; razonoda; sportske i kulturne aktivnosti.;

42 Naučne i tehnološke usluge i istraživanje i projektovanje koji se na njih odnose; usluge industrijskih analiza i istraživanja; projektovanje i razvoj računarskog hardvera i sofvera. ;

43 Usluge pružanja hrane i pića; privremeni smještaj. ;

44 Medicinske usluge; veterinarske usluge; higijenske i kozmetičke usluge za ljude i životinje; poljoprivredne, hortikulturne i šumarske usluge.;

45 Pravne usluge; usluge obezbjeđenja radi fizičke zaštite imovine i osoba; lične i društvene usluge koje pružaju treće osobe sa ciljem zadovoljavanja potreba pojedinaca.

(111) **BAZ2224391** (181) 18/07/2032

(210) BAZ2224391A (220) 18/07/2022

(151) 22/09/2023

(732) **“MB IMPEKS” d.o.o. Banja Luka
Jovana Bijelića bb, 78000 Banja Luka,
BA**

(540)

DR. CRAFT

(511)

33 Alkoholna pića (biljni liker).

(111) **BAZ2224392** (181) 22/07/2032

(210) BAZ2224392A (220) 22/07/2022

(151) 12/10/2023

(732) **MARKETING INVESTMENT GROUP
S.A.**

**Osiedle Dywizjonu 303, Pawilon I 31-
871 Kraków, PL**

(740) PETOŠEVIĆ d.o.o.

(540)

SIZEER

(511)

18 Ruksaci; putne torbe; torbe za kampiranje; koferi.;

25 Obuća; odjeća; donje rublje; šalovi; pokrivala za glavu; kombinezoni; trikoi; majice kratkih rukava; jakne (odjeća); kaputi; suknje; haljine; hlače; bluze; košulje.;

35 Usluge maloprodaje i veleprodaje, uključujući i prodaju putem Interneta, odjeće, obuće, sportskih i gimnastičkih predmeta, ruksaka, kofera i putnih torbi; usluge prodajne promocije trećim licima; usluge poslovnog istraživanja; usluge specijalističkog savjetovanja o poslovnim pitanjima; savjetodavne usluge o organizaciji i vođenju poslovanja; savjetodavne usluge o upravljanju osobljem; usluge podrške pri upravljanju poslovnim društvima; usluge podrške pri vođenju poslovne djelatnosti; usluge komercijalnog posredovanja radi povezivanja poslovnih partnera; specijalizirane usluge za poslovno savjetovanje; usluge poslovnog savjetovanja; usluge savjetovanja u vezi rukovođenja osobljem, selekcija osoblja; usluge pružanja komercijalnog znanja i iskustva (know-how).

(111) **BAZ2224393** (181) 22/07/2032
 (210) BAZ2224393A (220) 22/07/2022
 (151) 12/10/2023

(732) **MARKETING INVESTMENT GROUP S.A.**

Osiedle Dywizjonu 303, Pawilon I 31-871 Kraków, PL

(740) PETOŠEVIĆ d.o.o.

(591) crna, narandžasta

(540)



(531) 27.5,29.1

(511)

18 Ruksaci; putne torbe; torbe za kampiranje; koferi.;

25 Obuća; odjeća; donje rublje; šalovi; pokrivala za glavu; kombinezoni; trikoi; majice kratkih rukava; jakne (odjeća); kaputi; suknje; haljine; hlače; bluze; košulje.;

35 Usluge maloprodaje i veleprodaje, uključujući i prodaju putem Interneta, odjeće, obuće, sportskih i gimnastičkih predmeta, ruksaka, kofera i putnih torbi; usluge prodajne promocije trećim licima; usluge poslovnog istraživanja; usluge specijalističkog savjetovanja o poslovnim pitanjima; savjetodavne usluge o organizaciji i vođenju poslovanja; savjetodavne usluge o upravljanju osobljem; usluge podrške pri upravljanju poslovnim društvima; usluge podrške pri vođenju poslovne djelatnosti; usluge komercijalnog posredovanja radi povezivanja poslovnih partnera; specijalizirane usluge za poslovno savjetovanje; usluge poslovnog savjetovanja; usluge savjetovanja u vezi rukovođenja osobljem, selekcija osoblja; usluge pružanja komercijalnog znanja i iskustva (know-how).

(111) **BAZ2224394** (181) 22/07/2032
 (210) BAZ2224394A (220) 22/07/2022
 (151) 05/10/2023

(732) **Hilton Worldwide Manage Limited Maple Court Central Park, Reeds Crescent, Watford WD24 4QQ, GB**

(740) DR DIANA PROTIĆ TKALČIĆ & PARTNERS d.o.o.

(540)

TAPESTRY

(511)

35 Usluge organizacije i sprovođenja poslovnih događaja, konferencija, kongresa, izložbi, seminara i sastanaka.;

36 Usluge brokera za nepokretnosti, usluge upravljanja/ održavanja brendiranih smještaja; usluge menadžmenta u vezi sa nekretninama; usluge menadžmenta u vezi sa stanovima i apartmanima; usluge davanja u zakup stambenih jedinica za treća lica; usluge menadžmenta u vezi sa stambenim jedinicama za treća lica; usluge prodaje stanova.;

41 Usluge razonode u vidu prezentovanja plesa uživo, varijetea i muzičkih nastupa; usluge noćnih klubova; usluge centara za održavanje zdravlja, naime, davanje instrukcija i obezbjeđivanje opreme u oblasti fizičkih vježbi; organizacija i sprovođenje (uživo) izložbi, poslovnih događaja, konferencija, kongresa, seminara i sastanaka u oblasti obrazovanja, kulture, sporta i razonode za neposlovne i nekomercijalne svrhe; rezervacije pozorišta i opere.;

43 Usluge iznajmljivanja privremenog smještaja; usluge rezervacije privremenog smještaja; usluge hotela, motela, barova, kafea, restorana, banketa i usluge kateringa; usluge iznajmljivanja prostorija za održavanje poslovnih događaja, konferencija, konvencija, izložbi, seminara i sastanaka.;

44 Usluge salona za ljepotu, frizerskih salona, berberske usluge; usluge masaže; zdravstvene usluge spa centara vezane za zdravlje i dobrobit tijela i duha; pružanje usluga sauna, jakuzija, solarijuma i sunčanja; usluge aromaterapije; usluge savjetovanja u vezi sa ljepotom, njegovom kose i aromaterapijom.

(111) **BAZ2224395** (181) 22/07/2032
 (210) BAZ2224395A (220) 22/07/2022
 (151) 12/10/2023

(732) **DOO za preradu i konzerviranje mleka Mlekara Leskovac**

Tekstilna 97, Leskovac, RS

(740) Nihad Sijerčić

(591) plava, teget, braon, žuta, zelena, roze, siva, narandžasta, crna, bijela

(540)



(531) 3.4,5.11,29.1

(511)

29 Mlijeko i mliječni proizvodi.;

30 Poslastica od sira prelivena čokoladom.

(111) **BAZ2224396** (181) 22/07/2032
 (210) BAZ2224396A (220) 22/07/2022
 (151) 12/10/2023
 (732) **DOO za preradu i konzerviranje mleka
 Mlekara Leskovac**
Tekstilna 97, Leskovac, RS
 (740) Nihad Sijerčić
 (591) crvena, plava, teget, braon, žuta, zelena,
 roze, siva, narandžasta, crna, bijela
 (540)



(531) 3.4,5.11,29.1

(511)

29 Mlijeko i mliječni proizvodi.;

30 Poslastica od sira prelivena čokoladom.

(111) **BAZ2224397** (181) 22/07/2032
 (210) BAZ2224397A (220) 22/07/2022
 (151) 12/10/2023
 (732) **DOO za preradu i konzerviranje mleka
 Mlekara Leskovac**
Tekstilna 97, Leskovac, RS
 (740) Nihad Sijerčić
 (591) plava, teget, bijela
 (540)



(531) 27.5,29.1

(511)

29 Mlijeko i mliječni proizvodi.;

30 Poslastica od sira prelivena čokoladom.

(111) **BAZ2224398** (181) 22/07/2032
 (210) BAZ2224398A (220) 22/07/2022
 (151) 27/09/2023
 (732) **Meridian Tech d.o.o. Banja Luka
 Skendera Kulenovića 91, Banja Luka,
 BA**
 (591) žuta, narandžasta, bijela, bordo
 (540)



(531) 1.1,1.15,3.7,18.5,27.5,29.1

(511)

41 Obrazovne usluge; pripremanje obuke; razonoda; sportske i kulturne aktivnosti.;

42 Naučne i tehnološke usluge, kao i usluge istraživanja i projektovanja u vezi sa njima; usluge industrijskih analiza i istraživanja; projektovanje i razvoj računarskog hardvera i softvera.

(111) **BAZ2224399** (181) 25/07/2032
 (210) BAZ2224399A (220) 25/07/2022
 (151) 03/10/2023
 (732) **Dario Galić**
**Ulica Kardinala Alojzija Stepinca br.
 14, 88220 Široki Brijeg, BA**
 (740) Zajednički odvjetnički ured Barbarić &
 Bevanda
 (540)

U MOM SRCU VATRA

(511)

41 Usluge koje se sastoje od bilo kojeg oblika obrazovanja ili treninga životi nja, usluge koje imaju za cilj zabavu, razonodu ili rekreaciju ljudi, predstavljanje vizualne umjetnosti ili književnih djela javnosti u obrazovne ili kulturne svrhe.

(111) **BAZ2224400** (181) 26/07/2032

(210) BAZ2224400A (220) 26/07/2022

(151) 06/10/2023

(732) **Russell Bedford International**

3rd Floor, Paternoster House, 65 St Paul's Churchyard, London EC4M 8AB, GB

(740) DR DIANA PROTIĆ TKALČIĆ & PARTNERS d.o.o.

(540)

RUSSELL BEDFORD

(511)

35 Usluge upravljanja računovodstvom; računovodstvo; usluge revizije; knjigovodstvene usluge; savjetodavne usluge vezane za poslovno računovodstvo; usluge revizije poslovanja; usluge kompjuterizovanog računovodstva; kompjuterizovane usluge revizije; usluge kompjuterizovanog knjigovodstva; konsultantske usluge u vezi sa revizijom; usluge računovodstva vezane za troškove; usluge upravljačkog računovodstva; usluge pripremanja računa; usluge poreskog savjetovanja; usluge pripreme poreske procjene; usluge konsultacija u vezi sa poreskim pitanjima; usluge poreskog planiranja; usluge pripremanja poreskih prijavi; usluge poslovnih procjena; usluge analize i procjene preduzeća; usluge stručne procjene i izvještaja koji se odnose na poslovna pitanja; konsultantske usluge vezane za preuzimanje/akviziciju i spajanje; konsultantske usluge vezane za poslovnu administraciju; usluge poslovnog menadžmenta; usluge poslovnog savjetovanja; usluge i konsultacije vezane za poslovni menadžment; usluge i konsultacije vezane za upravljanje poslovnim procesima; konsultantske usluge vezane za menadžment; konsultantske usluge vezane za ljudske resurse/poslovni kadar; konsultantske usluge vezane za predviđanje i procjenu rizika; konsultantske usluge vezane za poslovnu strategiju; savjetodavne usluge vezane za nabavke/ akviziciju; savjetodavne usluge vezane za prodaju preduzeća; savjetodavne usluge vezane za poslovno upravljanje; usluge poslovnog savjetovanja; savjetodavne usluge vezane za preduzeća; usluge kompjuterizovanog upravljanja podacima; usluge upravljanja inventarom; usluge ekonomskog predviđanja/ekonomska prognostika; usluge izrade poslovnih studija; usluge izrade tržišnih studija; usluge izrada studija vezanih za istraživanje tržišta; usluge poslovnog savjetovanja u vezi sa nelikvidnošću; usluge menadžmenta/upravljanja preduzećima; usluge obezbjeđivanja imenovanih direktora preduzeća.;

36 Savjetodavne usluge u vezi sa oporezivanjem; savjetodavne usluge u vezi sa finansijama; usluge ugovaranja finansija za preduzeća; konsultantske usluge u vezi sa finansijama; usluge savjetovanja u vezi sa korporativnim finansijama; usluge finansijskog savjetovanja u vezi sa oporezivanjem; usluge poreskih savjeta; usluge poreskih konsultacija; usluge poreskog planiranja; savjetodavne usluge u vezi sa procjenom nekretnina; usluge poslovnih procjena za finansijsku evaluaciju; usluge finansijskih procjena; usluge finansijske evaluacije; usluge fiskalne procjene; konsultantske usluge u vezi sa kapitalnim investicijama; usluge finansijskih

konsultacija; savjetodavne usluge u vezi sa investicijama; savjetodavne usluge u vezi sa penzijama; savjetodavne usluge u vezi sa finansijskim pitanjima; savjetodavne usluge vezane za finansije; savjetodavne usluge vezane za povjericu; usluge upravljanja imovinom; usluge upravljanja vlasništvom vezane za povjerilačke odnose; usluge finansijskog savjetovanja i menadžmenta; usluge finansijskog upravljanja i planiranja; usluge upravljanja u vezi sa povjerilačkim odnosima; fiducijarne usluge; usluge finansijskih ekonomskih analiza; usluge izrade finansijskih studija; savjetodavne usluge u vezi sa kapitalnim ulaganjima; usluge vezane za korporativne povjericu; usluge vezane za nesolventnost; usluge finansijskog savjetovanja u vezi sa nasljeđivanjem; usluge planiranja vezane za vlasništvo i imovinu.;

42 Konsultantske usluge u oblasti kompjuterske i informacione tehnologije; konsultantske i savjetodavne usluge u oblasti kompjutera; konsultantske usluge vezane za računarski hardver i softver; usluge kompjuterskog savjetovanja; konsultantske usluge u vezi sa kompjuterskim sistemima; konsultantske usluge u vezi sa kontrolom kvaliteta; usluge vezane za reviziju kvaliteta; konsultantske usluge u vezi sa informacionim tehnologijama; konsultantske usluge u vezi sa osiguravanjem/garancijom kvaliteta; konsultantske usluge u vezi sa softverima.

(111) **BAZ2224401** (181) 26/07/2032

(210) BAZ2224401A (220) 26/07/2022

(151) 06/10/2023

(300) 97/253152

04/02/2022

US

(732) **EQRx International, Inc. (Delaware corporation)**

50 Hampshire Street, Cambridge, Massachusetts 02139, US

(740) DR DIANA PROTIĆ TKALČIĆ & PARTNERS d.o.o.

(540)

AUMSEQA

(511)

5 Farmaceutski preparati.

- (111) **BAZ2224403** (181) 26/07/2032
 (210) BAZ2224403A (220) 26/07/2022
 (151) 10/10/2023
 (300) 086221
 07/04/2022
 JM
 (732) **BRITISH AMERICAN TOBACCO (BRANDS) LIMITED**
Globe House, 4 Temple Place, London WC2R 2PG, GB
 (740) "Živko Mijatović & Partners" d.o.o.
 (540)

HYPER X2 AIR

- (511)
 34 Cigarete; duhan, sirov ili prerađen; proizvodi od duhana; zamjene za duhan (koje nisu za upotrebu u medicini); cigare; cigarilosi; upaljači; šibice; proizvodi za pušače; papir za cigarete; tube za cigarete; filteri za cigarete; džepne mašine za motanje cigareta; ručne mašine za punjenje papirnih tuba duhanom; elektronske cigarete; patroni (kertridži) za elektronske cigarete; tečnost za elektronske cigarete; proizvodi od duhana koji se zagrijavaju; uređaji i njihovi dijelovi koji služe za zagrijavanje duhana koji se udiše; zamjene duhana koje se udišu; cigarete koje sadrže zamjene duhana; tabakere; kutije za cigarete; snus sa duhanom; burmut sa duhanom; snus bez duhana; burmut bez duhana; vrećice nikotina bez duhana za oralnu upotrebu (koje nisu za upotrebu u medicini).

- (111) **BAZ2224404** (181) 26/07/2032
 (210) BAZ2224404A (220) 26/07/2022
 (151) 10/10/2023
 (300) UK00003811570
 20/07/2022
 UK
 (732) **BRITISH AMERICAN TOBACCO (BRANDS) LIMITED**
Globe House, 4 Temple Place, London WC2R 2PG, GB
 (740) "Živko Mijatović & Partners" d.o.o.

(540)

HYPER X2
 air

(531) 27.5

(511)

34 Cigarete; duhan, sirov ili prerađen; proizvodi od duhana; zamjene za duhan (koje nisu za upotrebu u medicini); cigare; cigarilosi; upaljači za pušače; šibice; proizvodi za pušače; papir za cigarete; tube za cigarete; filteri za cigarete; džepne mašine za motanje cigareta; ručne mašine za punjenje papirnih tuba duhanom; elektronske cigarete; patroni (kertridži) za elektronske cigarete; tečnost za elektronske cigarete; proizvodi od duhana koji se zagrijavaju; uređaji i njihovi dijelovi koji služe za zagrijavanje duhana; zamjene duhana koje se udišu; cigarete koje sadrže zamjene duhana; tabakere; kutije za cigarete; snus sa duhanom; burmut sa duhanom; snus bez duhana; burmut bez duhana; vrećice nikotina bez duhana za oralnu upotrebu (koje nisu za upotrebu u medicini).

(111) **BAZ2224405** (181) 27/07/2032

(210) BAZ2224405A (220) 27/07/2022

(151) 20/09/2023

(732) **Novartis AG**
4002 Basel, CH

(740) MSA IP

(540)

XICLAV

(511)

5 Farmaceutski preparati za ljudsku primjenu.

(111) **BAZ2224406** (181) 28/07/2032

(210) BAZ2224406A (220) 28/07/2022

(151) 06/10/2023

(732) **CladSwiss AG**
Bahnhofstrasse 27, 6300 Zug, SZ
 (740) DR DIANA PROTIĆ TKALČIĆ & PARTNERS d.o.o.

(591) nijanse plave, nijanse ljubičaste, nijanse žute, nijanse narandžaste, crna

(540)



(531) 26.1,26.15,29.1

(511)

9 Interfejsi za kompjutere; kompjuterski softver, snimljeni; kompjuterske softverske platforme, snimljene ili koje se mogu preuzeti sa interneta; kompjuterske softverske aplikacije, koje se mogu preuzeti sa interneta; kompjuterski programi, snimljeni; kompjuterski programi koji se mogu preuzeti sa interneta; operativni kompjuterski programi, snimljeni; softver za čuvanje ekrana kompjutera, snimljen ili koji se može preuzeti sa interneta; aparati za obradu podataka; čitači (oprema za obradu podataka); datoteke slike koje se mogu preuzeti sa interneta; muzičke datoteke koje se mogu preuzeti sa interneta; ekrani (fotografski); grafički elementi za mobilne telefone koje se mogu preuzeti sa interneta.

(111) **BAZ2224407** (181) 28/07/2032

(210) BAZ2224407A (220) 28/07/2022

(151) 06/10/2023

(732) **Bait Al-Shatira Fast Food Restaurants Company**

4005 Al Uyaynah road, Dhahrat Laban district, Riyadh 12562-7277, SA

(740) DR DIANA PROTIĆ TKALČIĆ & PARTNERS d.o.o.

(591) crvena, bijela

(540)



(531) 8.1,24.3,26.1,26.11,28.1,29.1

(511)

43 Usluge pružanja hrane i pića; pružanje privremenog smještaja.

(111) **BAZ2224412** (181) 01/08/2032

(210) BAZ2224412A (220) 01/08/2022

(151) 28/09/2023

(732) **Ciao & Ciao društvo sa ograničenom odgovornošću za trgovinu i usluge Podgaj 11, 71000 Sarajevo, BA**

(591) crna, tamnožuta

(540)



(531) 27.5,29.1

(511)

35 oglašavanje; vođenje poslova; poslovno upravljanje; uredski poslovi ažuriranje reklamnog materijala, ciljani marketing, korporativne komunikacijske usluge, marketing, odnosi sa javnošću, objavljivanje reklamnih tekstova, online oglašavanje na kompjuterskoj mreži, oglašavanje, pisanje reklamnih tekstova, pisanje scenarija u reklamne svrhe, promocija robe putem influencera, profiliranje potrošača u komercijalne ili marketinške svrhe, proizvodnja reklamnih filmova, razvoj koncepta oglašavanja, savjetovanje u vezi sa komunikacijskim strategijama odnosa s javnošću, transkripcija, komunikacija (kancelarijske funkcije), usluge prijema posjetitelja, unapređenje prodaje za druge, usluge nabavke za druge (kupovine robe i usluga), usluge za odnose sa medijima, usluge izdvajanja vijesti, usluge posredovanja koje se odnose na povezivanje različitih stručnjaka sa klijentima, usluge reklamnih agencija. ;

43 usluge pružanja hrane i pića; privremeni smještaj, dekoracije torti, iznajmljivanje prostorija za sastanke, iznajmljivanje privremenog smještaja, catering hrane i pića, motelske usluge, restoranske usluge, samslužne restoranske usluge, usluge restorana za ponijeti, usluge smještaja (hoteli i pansioni), usluge bara, usluge pansiona, usluge kafića, usluge kafeterije, usluge kantine, usluge vrtića, ukrašavanje hrane, usluge hookah kafića, usluge hotelskog smještaja.;

44 medicinske usluge; veterinarske usluge; higijenske i kozmetičke usluge za ljude i životinje; poljoprivredne, hortikulturene i šumarske usluge, depilacija voskom, frizerski, manikura, masaža, plesna terapija, tetoviranje, usluge kozmetičara, usluge brijanja, usluge kozmetičkih salona, usluge farbanja kose, usluge solarijuma.

(111) **BAZ2224422** (181) 04/08/2032
 (210) BAZ2224422A (220) 04/08/2022
 (151) 11/10/2023
 (732) **TABIAT BINICILIK LIMITED ŞİRKETİ**
Tabiat Binicilik Merkezi Kazanci, Mh.
16450 Kestel / Bursa, TR
 (740) PETOŠEVIĆ d.o.o. Sarajevo
 (591) tamno zelena
 (540)



Potočari Han

(531) 27.5,29.1

(511)

43 Usluge pružanja hrane i pića; privremeni smještaj; usluge smještaja za životinje.

(111) **BAZ2224423** (181) 05/08/2032
 (210) BAZ2224423A (220) 05/08/2022
 (151) 10/10/2023
 (732) **Eli Lilly and Company**
Lilly Corporate Center, Indianapolis,
Indiana 46285, US
 (740) "Živko Mijatović & Partners" d.o.o.
 (540)

KISUNLA

(511)

5 Farmaceutski preparati, naime, farmaceutski preparati za liječenje alopecije, Alzheimerove bolesti, atopijskog dermatitisa, autoimunih bolesti i poremećaja, krvnih oboljenja i poremećaja, oboljenja i poremećaja kosti i skeleta, raka, kardiovaskularnih oboljenja, oboljenja i poremećaja centralnog nervnog sistema, klaster glavobolja, oboljenja uzrokovanih Korona virusom, Kronove bolesti, demencije, dermatoloških oboljenja i poremećaja, dijabetesa, dislipidemije, oboljenja i poremećaja žlijezda sa unutrašnjim lučenjem, fibromijalgije, gastrointestinalnih oboljenja i poremećaja, glavobolja, zatajenja srca, upala i upalnih oboljenja i poremećaja, upalne bolesti crijeva, bubrežnih oboljenja i poremećaja, jetrenih oboljenja i poremećaja, lupusa, mentalnih poremećaja, metaboličkih oboljenja i poremećaja, migrene, multiple skleroze, neurodegenerativnih oboljenja i poremećaja, neuroloških poremećaja, gojaznosti, osteoartritis, bola, Parkinsonove bolesti, psorijaze, psorijatičnog artritisa, reumatoidnog artritisa, ulceroznog kolitisa, vaskularnih oboljenja; farmaceutski pripravci.

(111) **BAZ2224424** (181) 05/08/2032
 (210) BAZ2224424A (220) 05/08/2022
 (151) 20/09/2023
 (732) **UR SLASTIČARNICA I CAFFE BAR**
"PALMA"
Porodice Ribar br. 5, 71000 Sarajevo,
BA
 (740) STAM d.o.o.
 (591) smeđa, nijanse narandžaste
 (540)



(531) 1.3,5.3,6.6,27.5,29.1

(511)

30 Kolači, slastice; sladoled.;

43 Ugostiteljske usluge.

(111) **BAZ2224425** (181) 05/08/2032
 (210) BAZ2224425A (220) 05/08/2022
 (151) 20/09/2023
 (732) **UR SLASTIČARNICA I CAFFE BAR**
"PALMA"
Porodice Ribar br. 5, 71000 Sarajevo,
BA
 (740) STAM d.o.o.
 (540)

PALMA

(511)

30 Kafa, čaj, kakao, šećer, riža, tapioka, sago, hadomjesci kage; brašno i proizvodi od žitarica, hljeb, kolači, slastice; bomboni; sladoled; med, sirup od melase; kvasac, prašak za dizanje; sol, senf, ocat, začini; mirodije; led za hlađenje.;

35 Oglašavanje i reklamiranje; vođenje komercijalnih poslova; komercijalna administracija; uredski poslovi.;

43 Ugostiteljske usluge.

- (111) **BAZ2224427** (181) 09/08/2032
 (210) BAZ2224427A (220) 09/08/2022
 (151) 03/10/2023
 (732) **Farm Fresh L.L.C.**
P.O. Box 7011, GMG Building, Umm Hurair Rd, Oud Metha, Bur Dubai, Dubai, AE
 (740) Marić & Co advokatsko društvo d.o.o.
 (540)

Sapora

- (531) 27.5
 (511)

30 Kafa, čaj, kakao i zamjena za kafu (vještačka kafa); riža, tjestenina i rezanci; tapioka i sago; brašno i proizvodi od žitarica; kruh, peciva i poslastice; čokolada; sladoledi, šerbeti i drugi jestivi led; šeder, med, melasa; kvasac, prašak za pecivo; sol, dodaci jelima, začini, konzervirano začinsko bilje; ocat, sosovi i drugi dodaci jelu; led (zamrznuta voda).

- (111) **BAZ2224428** (181) 09/08/2032
 (210) BAZ2224428A (220) 09/08/2022
 (151) 21/09/2023
 (732) **Amsal Pharmaceuticals d.o.o. Sarajevo Igmanska 38, 71320 Vogošća, BA**
 (540)

OVANORM

- (511)

5 Farmaceutski i veterinarski preparati; sanitarni preparati za medicinsku upotrebu; dijetetska hrana i supstance prilagođene za upotrebu u medicini ili veterinarsku upotrebu; hrana za bebe; dijetetski dodaci (dodaci ishrani) za ljude i životinje; flasteri, materijali za zavijanje; materijali za plombiranje zuba, zubarska smola; dezinfekciona sredstva; preparati za uništavanje štetočina; fungicidi; herbicidi.

- (111) **BAZ2224429** (181) 09/08/2032
 (210) BAZ2224429A (220) 09/08/2022
 (151) 21/09/2023
 (732) **Amsal Pharmaceuticals d.o.o. Sarajevo Igmanska 38, 71320 Vogošća, BA**
 (540)

MELASAN

- (511)

5 Farmaceutski i veterinarski preparati; sanitarni preparati za medicinsku upotrebu; dijetetska hrana i supstance prilagođene za upotrebu u medicini ili veterinarsku upotrebu; hrana za bebe; dijetetski dodaci (dodaci ishrani) za ljude i životinje; flasteri, materijali za zavijanje; materijali za plombiranje zuba, zubarska smola; dezinfekciona sredstva; preparati za uništavanje štetočina; fungicidi; herbicidi.

- (111) **BAZ2224430** (181) 09/08/2032
 (210) BAZ2224430A (220) 09/08/2022
 (151) 21/09/2023
 (732) **Amsal Pharmaceuticals d.o.o. Sarajevo Igmanska 38, 71320 Vogošća, BA**
 (540)

ERAZIM

- (511)

5 Farmaceutski i veterinarski preparati; sanitarni preparati za medicinsku upotrebu; dijetetska hrana i supstance prilagođene za upotrebu u medicini ili veterinarsku upotrebu; hrana za bebe; dijetetski dodaci (dodaci ishrani) za ljude i životinje; flasteri, materijali za zavijanje; materijali za plombiranje zuba, zubarska smola; dezinfekciona sredstva; preparati za uništavanje štetočina; fungicidi; herbicidi.

- (111) **BAZ2224431** (181) 10/08/2032
 (210) BAZ2224431A (220) 10/08/2022
 (151) 22/09/2023
 (732) **Društvo za proizvodnju, trgovinu i usluge IN AGRO d.o.o. Kakanj Selima ef. Merdanovića bb, Kakanj, BA**
 (591) tamno zelena, svijetlo zelena, crvena, plava
 (540)



(531) 6.19,26.11,27.5,29.1

(511)

3 Nemedicinska kozmetika i toaletni preparati; nemedicinska sredstva za čišćenje zuba; parfumerijski proizvodi, esencijalna ulja; sredstva za bijeljenje i druge supstance za pranje rublja; preparati za čišćenje, poliranje, ribanje i abrazivni preparati.;

5 Farmaceutski, medicinski i veterinarski preparati; sanitarni proizvodi za uporabu u medicini; dijetetska hrana i supstance prilagođene za uporabu u medicini ili veterinarsku uporabu, hrana za bebe; dijetetski dodaci (dodaci ishrani) za ljude i životinje; flasteri, materijali za previjanje; materijali za plomiranje zuba, zubarska smola; dezinfekcijska sredstva; preparati za uništavanje štetočina; fungicidi, herbicidi.;

8 Ručni alati i sprave, kojima se ručno upravlja; pribor za jelo; brijači.;

9 Aparati i instrumenti znanstveni, istraživački, navigacijski, geodetski, fotografski, kinematografski, audiovizualni, optički, za vaganje, mjerenje, signalizaciju, otkrivanje, testiranje, kontrolu (inspekciju), spašavanje i nastavu; aparati i instrumenti za provođenje, prekid, transformaciju, akumulaciju, reguliranje ili kontrolu distribucije ili uporabe električne energije; aparati i instrumenti za snimanje, prijenos, reproduciranje ili obradu zvuka, slike ili podataka; snimljeni podaci i podaci koji se mogu preuzeti, računalni softver, prazni nosači podataka za digitalno ili analogno snimanje i skladištenje; mehanizmi za aparate koji se pokreću novcem ili žetonom; registar kase, računski strojevi; računala i periferni računalni uređaji; ronilačka odijela, ronilačke maske, čepovi za uši za ronioce, štipaljke za nos za ronioce i plivače, rukavice za ronioce, aparati za disanje za podvodno plivanje; aparati za gašenje požara. ;

11 Aparati i instalacije za osvjetljavanje, grijanje, proizvodnju pare, kuhanje, hlađenje, sušenje, ventilaciju, opskrbu vodom i za sanitarne svrhe. ;

14 Plemeniti metali i njihove legure; nakit, drago i poludrago kamenje; urarski i kronometarski instrumenti.;

16 Papir i karton; tiskane stvari; knjigovezački materijal; fotografije; uredski materijal i uredski pribor, osim namještaja; ljepila za uredske i kućne potrebe; materijali za crtanje i materijali za umjetnike; kistovi; materijali za obuku

i nastavu; plastični omotači, folije i vrećice za umotavanje i pakiranje; tiskarska slova, klišej. ;

18 Koža i imitacije kože; životinjska koža i krzno; prtljažne i torbe za nošenje; kišobrani i suncobrani; štapovi za hodanje; bičevi, saračka i sedlarska oprema; ogrlice, povodci i odjeća za životinje.;

20 Namještaj, ogledala, okviri za slike; nemetalni kontejneri za skladištenje ili transport; neobrađena ili poluobrađena kost, rog, kitova kost ili sedef; školjke; morska pjena (sepiolit); jantar. ;

21 Kućni ili kuhinjski pribor i posude; posuđe i pribor za jelo, osim vilica, noževa i žlica; češljevi i spužve; četke (osim kistova); materijali za pravljenje četki; pribor za čišćenje; neprerađeno ili poluprerado staklo, osim stakla koje se koristi u građevinarstvu; staklarija, porculan i grnčarija.;

24 Tekstil i zamjena za tekstil; tkanine za domaćinstvo; zavjese od tekstila ili plastike. ;

25 Odjeća, obuća, pokrivala za glavu.;

26 Čipka, uzice i vez, i pozamanterijske trake i vrpce; dugmad, kopče i petlje, pribadače i igle; vještačko cvijeće; ukrasi za kosu; vještačka kosa. ;

27 Tepisi, ćilimi, prostirke i otirači, linoleum i drugi materijali za pokrivanje podova; prekrivači za zidove (netekstilni).;

28 Igre; igračke i predmete za igru; aparati za video igre; gimnastički i sportski artikli; ukrasi za božićna drvca.

(111) **BAZ2224433** (181) 12/08/2032

(210) BAZ2224433A (220) 12/08/2022

(151) 17/11/2023

(732) **VIVO MOBILE COMMUNICATION CO., LTD**

No.1, Vivo Road, Chang'an, Dongguan, Guangdong, CN

(740) Dragan Mićunović

(540)

(531) 26.4,27.5

(511)

9 Aparati za obradu podataka; lični digitalni asistenti [PDA]; telekomunikacioni aparati u obliku nakita; interaktivni terminali sa ekranom osjetljivim na dodir; pametne naočare; pametni satovi; elektronske olovke [jednice za vizualni prikaz]; kodirane identifikacione narukvice, magnetne; trake za mobilni telefon; nosivi uređaji za praćenje aktivnosti; navlake za pametne telefone; futrole za pametne telefone; zaštitne folije prilagođene pametnim telefonima; nosivi

zvučnici; stalci prilagođeni za mobilni telefon; ormari za zvučnike; prenosni zvučnici; bežični mikrofoni za zvučnike; selfi štapovi [ručni monopodij]; selfi sočiva; USB kablovi; USB kablovi za mobilne telefone; električni adapteri; punjači baterija; prenosivi punjači; punjači za mobilne telefone; displeji na glavi; data rukavice; računarski hardver; pametni zvučnici; televizijski aparati; pover banks (prenosne baterije); pametne narukvice; čipovi [integrisana kola]; elektronski čipovi; E-novčanici za preuzimanje.;

12 Automobili; automobili bez vozača [Autonomni automobili]; samovozec i automobili; električna vozila.;

37 Instalacija i popravka telefona; usluge punjenja baterija mobilnog telefona; iznajmljivanje prenosnih punjača; iznajmljivanje punjača baterija; punjenje akumulatora vozila; punjenje električnih vozila; instalacija, održavanje i popravka računarskog hardvera; obnova mašina koje su istrošene ili djelimično uništene; suzbijanje smetnji u električnim aparatima; popravka fotografskog aparata; instalacija i popravka električnih uređaja; održavanje i popravka motornih vozila; usluge popravke kvarova vozila; pružanje informacija u vezi sa popravkama; usluge popravke mobilnih telefona; popravka i održavanje pametnih telefona; popravka računara.

(111) **BAZ2224436** (181) 16/08/2032

(210) BAZ2224436A (220) 16/08/2022

(151) 10/10/2023

(732) **ALKALOID AD Skopje**

Bldv. Aleksandar Makedonski 12, 1000 Skopje, MK

(740) "Živko Mijatović & Partners" d.o.o.

(591) narandžasta, bijela, nijanse plave, nijanse smeđe, crna, nijanse bež

(540)



(531) 1.1,1.15,2.5,26.4,27.5,29.1

(511)

3 Sapuni; šamponi; parfumerijski proizvodi; kozmetički proizvodi za njegu kože; kozmetički preparati za kupke; vlažne maramice za bebe natopljene sredstvom za čišćenje; vlažne maramice natopljene sredstvom za čišćenje; maramice natopljene kozmetičkim losionom; vlažne maramice za kozmetičku upotrebu; kozmetika za djecu; štapići od vate za kozmetičku upotrebu; puder za bebe; kozmetičke kreme; losioni za kozmetičku upotrebu.;

5 Pelene za bebe i djecu; pelene za inkontinenciju;

higijenski ulošci; maramice natopljene farmaceutskim losionima; hrana za bebe; sredstva za dezinfekciju; flasteri; farmaceutski proizvodi za njegu kože; bakterijski preparati za medicinsku upotrebu.;

16 Papirne podloge za mijenjanje pelena; jednokratne podloge za mijenjanje pelena; plastične kese za jednokratne pelene.

(111) **BAZ2224437** (181) 17/08/2032

(210) BAZ2224437A (220) 17/08/2022

(151) 10/10/2023

(732) **TeleGroup d.o.o. Banja Luka**

Marije Bursać 8, 78000 Banja Luka, BA

(591) narandžasta, plava

(540)



(531) 14.5,27.5,29.1

(511)

35 Reeklamiranje preko plakata;

41 Organizovanje i vođenje konferencije;

(111) **BAZ2224438** (181) 17/08/2032

(210) BAZ2224438A (220) 17/08/2022

(151) 10/10/2023

(732) **ALKALOID AD Skopje**

Boulevard Aleksandar Makedonski 12, 1000 Skopje, MK

(740) "Živko Mijatović & Partners" d.o.o.

(540)

SIFOXINA

(511)

5 Farmaceutski preparati za ljudsku upotrebu; dodaci prehrani za medicinsku upotrebu; prehrambeni dodaci; mineralni prehrambeni dodaci za ljude; vitaminski preparati za ljude

(111) **BAZ2224439** (181) 17/08/2032

(210) BAZ2224439A (220) 17/08/2022

(151) 10/10/2023

(732) **ALKALOID AD Skopje**

**Boulevard Aleksandar Makedonski 12,
1000 Skopje, MK**

(740) "Živko Mijatović & Partners" d.o.o.

(540)

RISEFTIM

(511)

5 Farmaceutski preparati za ljudsku upotrebu; dodaci prehrani za medicinsku upotrebu; prehrambeni dodaci; mineralni prehrambeni dodaci za ljude; vitaminski preparati za ljude

(111) **BAZ2224440** (181) 17/08/2032

(210) BAZ2224440A (220) 17/08/2022

(151) 10/10/2023

(732) **ALKALOID AD Skopje**

**Boulevard Aleksandar Makedonski 12,
1000 Skopje, MK**

(740) "Živko Mijatović & Partners" d.o.o.

(540)

WRODIONA

(511)

5 Farmaceutski preparati za ljudsku upotrebu; dodaci prehrani za medicinsku upotrebu; prehrambeni dodaci; mineralni prehrambeni dodaci za ljude; vitaminski preparati za ljude

(111) **BAZ2224446** (181) 19/08/2032

(210) BAZ2224446A (220) 19/08/2022

(151) 17/10/2023

(732) **ZHEJIANG QIANJIANG MOTORCYCLE
CO., LTD**

**Economic & development zone,
Wenling city, Zhejiang province,
317500, CN**

(740) Inja Pašalić

(540)



(531) 27.5

(511)

12 Motocikli; Električni bicikli.

(111) **BAZ2224447** (181) 19/08/2032

(210) BAZ2224447A (220) 19/08/2022

(151) 17/10/2023

(732) **ZHEJIANG QIANJIANG MOTORCYCLE
CO., LTD**

**Economic & development zone,
Wenling city, Zhejiang province,
317500, CN**

(740) Inja Pašalić

(540)



(531) 26.4,26.11,26.13,27.5

(511)

12 Motocikli; Električni bicikli.

(111) **BAZ2224448** (181) 19/08/2032
 (210) BAZ2224448A (220) 19/08/2022
 (151) 17/10/2023
 (732) **ZHEJIANG QIANJIANG MOTORCYCLE CO., LTD**
Economic & development zone, Wenling city, Zhejiang province, 317500, CN
 (740) Inja Pašalić
 (540)



(531) 26.1,27.5
 (511)
 12 Motocikli, Električni bicikli.

(111) **BAZ2224449** (181) 19/08/2032
 (210) BAZ2224449A (220) 19/08/2022
 (151) 17/10/2023
 (732) **ZHEJIANG QIANJIANG MOTORCYCLE CO., LTD**
Economic & development zone, Wenling city, Zhejiang province, 317500, CN
 (740) Inja Pašalić
 (540)

QJMOTOR

(531) 27.5
 (511)
 12 Motocikli; električni bicikli.

(111) **BAZ2224450** (181) 19/08/2032
 (210) BAZ2224450A (220) 19/08/2022
 (151) 19/10/2023
 (732) **PZ "Plodovi Slatine" sa p.o.**
Jaružani bb, Laktaši 78250, BA
 (591) Crvena, crna, bijela
 (540)

Slatinski
paradajz

(531) 24.17,27.5,29.1
 (511)
 31 Svježe voće; svježe povrće.;
 32 Sirupi; sokovi od povrća; voćni sokovi; sok od paradajza.;
 35 Oglašavanje; reklamiranje, marketing.

(111) **BAZ2224451** (181) 19/08/2032
 (210) BAZ2224451A (220) 19/08/2022
 (151) 22/11/2023
 (732) **UTD "BEST" d.o.o. Travnik**
Donje Putićevo bb, 72280, Travnik, BA
 (740) Advokat Krdžalić Adi
 (540)

SLATKO SRCE

(511)
 30 Slastice, naročito keks.

(111) **BAZ2224459** (181) 22/08/2032
 (210) BAZ2224459A (220) 22/08/2022
 (151) 18/10/2023
 (732) **WEST GROUP d.o.o. Sarajevo**
ul. Hasana Merdžanovića 44, Sarajevo, 71320 Vogošća, BA
 (740) "INTELBIRO" d.o.o.
 (591) crna, crvena

(540)



(531) 27.5,29.1

(511)

29 Meso, riba, perad i divljač; mesni ekstrakti; konzervirano, zamrznuto, sušeno i kuhano voće i povrće; hladetina (želei), džemovi, kompoti; jaja; mlijeko, sir, maslac, jogurt i ostali mliječni proizvodi; ulja i masti za prehranu.;

30 Kava, čaj, kakao i nadomjesci kave; riža, tjestenina i rezanci; tapioka, sago; brašno i proizvodi od žitarica; kruh, kolači, slastice; čokolada; sladoledi, sorbeti i ostali jestivi ledeni proizvodi; šećer, med, sirup od melase; kvasac, prašak za dizanje; sol, mirodije, začini, konzervirano začinsko bilje; ocat, umaci i ostali začini; led (smrznuta voda).;

35 Grupiranje za račun trećih osoba, raznih proizvoda (ne uključuje njihov prijevoz) radi omogućavanja potrošaču njihovog lakšeg uočavanja i kupnje; koje se pružaju u okviru prodavaonica na malo, trgovina na veliko, posredstvom prodajnih kataloga, dopisno ili elektroničkim putem, na primjer posredstvom weba ili putem televizije; oglašavanje; vođenje komercijalnih poslova; komercijalna administracija; uredski poslovi.;

36 Osiguranje; financijski poslovi uključujući finansijske usluge u vezi sa nekretninama; monetarni poslovi; investicioni poslovi, finacijska ulaganja, kapitalna ulaganja, ulaganje u nekretnine; usluge koje se odnose na upravljanje ulaganjem u nekretnine; usluge u vezi s nekretninama, naročito upravljanje i administracija nekretnina, marketing u području nekretnina, procjene nekretnina, usluge iznajmljivanja nekretnina, posredovanje u prometu nekretnina, vođenje poslova u vezi s nekretninama, usluge agencija za nekretnine.;

39 Prijevoz; ambalažiranje i skladištenje proizvoda; organiziranje putovanja.;

43 Usluge pružanja hrane i pića; pružanje privremenog smještaja.

(111) **BAZ2224460** (181) 22/08/2032

(210) BAZ2224460A (220) 22/08/2022

(151) 18/10/2023

(732) **LUKAS TP NAKIĆ d.o.o.**

fra Dominika Mandića 19, 88200 Široki Brijeg, BA

(540)

MORE THAN FRUITS NARANČA & NEKTARINA LEDA

(511)

32 Pivo; mineralne i gazirane vode i ostala brzalkoholna pića; pića od voća i voćni sokovi; sirupi i ostali preparati za pripremanje napitaka.

(111) **BAZ2224463** (181) 22/08/2032

(210) BAZ2224463A (220) 22/08/2022

(151) 29/09/2023

(732) **Andreas Antić**

Draževići 101, Kiseljak, BA

(540)



(531) 27.5

(511)

18 Koža i imitacije kože; životinjska koža i krzno; prtljažne i torbe za nošenje; kišobrani i suncobrani; štapovi za hodanje; bičevi, saračka i sedlarska oprema; ogrlice, povodci i odjeća za životinje.;

24 Tekstil i zamjena za tekstil; tkanine za domaćinstvo; zavjese od tekstila ili plastike.;

25 Odjeća, obuća, pokrivala za glavu.

- (111) **BAZ2224468** (181) 23/08/2032
 (210) BAZ2224468A (220) 23/08/2022
 (151) 22/11/2023
 (732) **Monster Energy Company**
1 Monster Way, Corona, California
92879, US
 (740) DR DIANA PROTIĆ TKALČIĆ &
 PARTNERS d.o.o.
 (540)

MONSTER ENERGY ULTRA FIESTA

- (511)
 32 Bezalkoholna pića.

- (111) **BAZ2224470** (181) 24/08/2032
 (210) BAZ2224470A (220) 24/08/2022
 (151) 22/11/2023
 (732) **Essity Hygiene and Health Aktiebolag**
SE-405 03, Göteborg, ,SE
 (740) PETOŠEVIĆ d.o.o.
 (540)

FLEXISHEETS

- (511)
 3 Vlažni toaletni papir; vlažne maramice; krpe natopljene sredstvima za čišćenje; preparati za čišćenje; ručni natopljeni kozmetičkim losionima; celulozna vata za kozmetičku upotrebu; pamučni jastučići za kozmetičku upotrebu; proizvodi za skidanje šminke; losioni za kozmetičku upotrebu; pamučni štapići za kozmetičku upotrebu; maramice natopljene sa kozmetičkim preparatima za potrebe šminkanja i njege.;
 16 Toaletni papir; maramice od papira ili od celuloze; salvete od papira ili od celuloze; maramice za šminku, njegu lica i ručnike; kuhinjske role od papira ili od celuloze; papirnate maramice.

- (111) **BAZ2224471** (181) 25/08/2032
 (210) BAZ2224471A (220) 25/08/2022
 (151) 26/09/2023
 (732) **TCT MOBILE EUROPE SAS Immeuble**
Le Capitole, Parc des Fontaines, 55,
Avenue Des Champs Pierreux, 92000
Nanterre, FR
 (740) "Živko Mijatović & Partners" d.o.o.
 (540)

LINKKEY

- (511)
 9 USB stikovi (adapteri za bežičnu mrežu); adapteri za računarske mreže.

- (111) **BAZ2224487** (181) 02/09/2032
 (210) BAZ2224487A (220) 02/09/2022
 (151) 20/11/2023
 (732) **ABG-Collective LLC**
1411 Broadway New York, New York
10018, US
 (740) PETOŠEVIĆ d.o.o.
 (540)

AIRWALK

- (511)
 18 Višenamjenske sportske torbe; višenamjenske atletske torbe; sportske torbe; torbe za plažu; torbe za knjige; duffel bag torbe (tekstilne torbe); torbe za pelene; torbe za nošenje preko ramena; torbe koje se nose dijagonalno preko tijela; platnene torbe; putne torbe; pojasne torbice; vrećice za kupovinu za višekratnu upotrebu; naprtnjače; ruksaci; prtljažni artikli; vrećaste torbice; torbice za nošenje oko struka; ručne torbe; remenje za ručne torbe; torbe-navlake za odijela (za putovanja); torbe na rame; prtljaga; korice za oznake za prtljagu; kovčezi; putni koferi; koferčići za kozmetiku i torbe koji se prodaju prazni; torbice za toaletne potrepštine i šminku koje se prodaju prazne; torbe za spise; aktovke; fascikle za dokumente; ženske torbice bez ručke; etuiji za posjetnice; etuiji za posjetnice i kreditne kartice; futrole za ključeve; novčanici; lisnice; kišobrani; odjeća za životinje; okovratnici za kućne ljubimce.;
 25 Odjeća za plažu; pojasevi; donji dijelovi kao odjeća; gornji dijelovi kao odjeća; ženske kape; šeširi; pletene kape; kaputi; jakne; oprema za kišu; haljine; obuća; artikli iz grupe čarapa; traperice; hlače; košulje; suknje; šorcevi; čarape; kupaći kostimi; gornji dijelovi trenerki; hlače trenerki; puloveri; donje rublje; prsluci; odjeća za spavanje; pidžame; tute (ženska odjeća); džemper; kombinezoni; odijela; šalovi; rukavice; narukvice, vunene (pletene); pokrivala za uši; kravate; podvezi; maske za spavanje.

(111) **BAZ2224490** (181) 05/09/2032
 (210) BAZ2224490A (220) 05/09/2022
 (151) 20/11/2023
 (732) **“MERCATOR BH” d.o.o. Sarajevo**
ul. Blažuj bb, Sarajevo - Ilidža, BA
 (740) Amila Eterović
 (540)

moj najbolji

(531) 27.5

(511)

29 Meso, riba, živina i divljač; mesne prerađevine; konzervisano, sušeno i kuvano voće i povrće; želei; džemovi, kompoti; jaja, mlijeko i mliječni proizvodi; jestiva ulja i masti.;

32 Pivo, mineralne i sodne vode i druga bezalkoholna pića; pića od voća i voćni sokovi; sirupi i drugi preparati za proizvodnju pića.;

35 Oglašavanje; vođenje poslova; poslovno upravljanje; kancelarijski poslovi.

(111) **BAZ2224493** (181) 05/09/2032
 (210) BAZ2224493A (220) 05/09/2022
 (151) 03/10/2023
 (732) **Fagus d.o.o.**
Sunčana ulica 54, 52460 Buje (Buie), HR
 (740) Marić & Co advokatsko društvo d.o.o.
 (540)

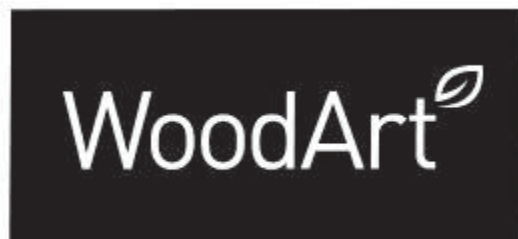

(531) 5.3,26.4,27.5

(511)

2 Firnis za zaštitu drva od propadanja; pripravci za sprečavanje propadanja drva; materijali za zaštitu drva (boje); drvo (proizvodi za konzerviranje drva); pripravci za završnu obradu drva; ulja za konzerviranje drva; preparati za zaštitu drva; tvari za očuvanje drva; sredstva za očuvanje drva; proizvodi za konzerviranje drva; firnis za zaštitu drva.

(111) **BAZ2224494** (181) 05/09/2032
 (210) BAZ2224494A (220) 05/09/2022
 (151) 03/10/2023
 (732) **Fagus d.o.o.**
Sunčana ulica 54, 52460 Buje (Buie), HR
 (740) Marić & Co advokatsko društvo d.o.o.
 (591) bijela, tamnosmeđa
 (540)

WoodArt^{leaf}

(531) 5.3,27.5

(511)

2 Firnis za zaštitu drva od propadanja; pripravci za sprečavanje propadanja drva; materijali za zaštitu drva (boje); drvo (proizvodi za konzerviranje drva); pripravci za završnu obradu drva; ulja za konzerviranje drva; preparati za zaštitu drva; tvari za očuvanje drva; sredstva za očuvanje drva; proizvodi za konzerviranje drva; firnis za zaštitu drva.

(111) **BAZ2224495** (181) 06/09/2032
 (210) BAZ2224495A (220) 06/09/2022
 (151) 29/09/2023
 (732) **BLUESKY COSMETICS LIMITED UNIT**
303, 3/F LIPPO SUN PLAZA, NO 28
CANTON RD TST KL, HK
 (740) Dragan Mićunović
 (540)



(531) 5.5,26.13,27.5

(511)

3 Lakovi za nokte; preparati za njegu noktiju; naljepnice za ukrašavanje noktiju; odstranjivači laka za nokte; kozmetika; vještački nokti; šminka; šamponi; vulkanski pepeo za čišćenje; preparati za poliranje; preparati za struganje; esencijalna ulja; pasta za zube; tamjan; kozmetika za životinje; preparati za mirisanje vazduha.

(111) **BAZ2224497** (181) 07/09/2032
 (210) BAZ2224497A (220) 07/09/2022
 (151) 10/10/2023

(732) **Augmented Reality Concepts, Inc. 344 S Warren St., Suite 200, Syracuse, New York 13202, US**

(740) "Živko Mijatović & Partners" d.o.o.
 (540)

IMPEL

(511)

9 Softver koji se može preuzeti za hosting, upravljanje, razvoj, analizu i održavanje aplikacija, softvera i web stranica za druge; softver koji se može preuzeti za hosting, upravljanje, razvoj, analizu i održavanje aplikacija, softvera i web stranica trgovaca vozilima na malo, veletrgovaca vozilima, proizvođača originalne opreme za vozila i internetskim tržnicama za vozila; softver koji se može preuzeti za omogućavanje kupovine za kupce vozila, interakciju s njima i poboljšanje njihovog iskustva kupnje.;

42 Pružanje privremene upotrebe softvera koji se ne može preuzeti za hosting, upravljanje, razvoj, analizu i održavanje aplikacija, softvera i web stranica za druge; pružanje privremene upotrebe softvera koji se ne može preuzimati za hosting, upravljanje, razvoj, analizu i održavanje aplikacija, softvera i web stranica trgovaca vozilima na malo, veletrgovaca vozilima, proizvođača originalne opreme za vozila i internetskim tržnicama za vozila; pružanje privremene upotrebe softvera koji se ne može preuzeti za omogućavanje kupovine za kupce vozila, interakciju s njima i poboljšanje njihovog iskustva kupnje.

(111) **BAZ2224498** (181) 07/09/2032
 (210) BAZ2224498A (220) 07/09/2022
 (151) 21/09/2023

(732) **INZA d.o.o.**

Vitomira Lukića 12a, 71000 Sarajevo, BA

(591) plava, narandžasta, bijela
 (540)



(531) 27.5,27.7,29.1

(511)

9 Softver za geografski informacioni sistem (GIS).;

37 Pružanje informacija o izgradnji objekata putem web stranice.;

41 Tehnička obuka u vezi sa geotehnikom.;

42 Usluge geodetskih mjerenja i istraživanja; konsultanske usluge u vezi s geotehnikom; konsultanske usluge koje se odnose na geografsko planiranje.

(111) **BAZ2224507** (181) 09/09/2032

(210) BAZ2224507A (220) 09/09/2022

(151) 20/11/2023

(732) **DARIO BATINIĆ**

Begovo Selo 9, Kupres 80320, BA

(591) tamno plava, zlatno žuta, tirkizno zelena, modro plava

(540)



(531) 5.5,26.3,27.5,29.1

(511)

36 Usluge iznajmljivanja nekretnina.;

39 Usluge u vezi sa iznajmljivanjem prevoznih sredstava.;

40 Proizvodnja roba po narudžbi po zahtjevima i specifikacijama tećih lica;

41 Usluge koje imaju za cilj zabavu, razonodu ili rekreaciju ljudi.;

43 Usluge rezervacije smještaja za putnike koje pružaju putničke agencije ili posrednici.

(111) **BAZ2224509** (181) 13/09/2032
 (210) BAZ2224509A (220) 13/09/2022
 (151) 03/11/2023
 (732) **Davor Ebner**

Mehmeda Spahe 6, Sarajevo, BA

(591) crvena
 (540)

REGINA

(531) 27.5,29.1

(511)

9 Aparati za snimanje, prijenos i reproduciranje zvuka ili slike, magnetni nosači podataka, diskovi za snimanje; snimljeni podaci i podaci koji se mogu preuzeti, računarski softver, prazni nosači podataka za digitalno ili analogno snimanje i skladištenje.;

16 Papir, karton i proizvodi od njih, koji nisu uključeni u druge klase; štampane stvari; fotografije; umjetnički materijali; plastični materijali za pakiranje (koji nisu uključeni u druge klase); elektronske partiture koje se mogu preuzeti; štampane muzičke partiture.;

35 Oglašavanje; vođenje poslova; poslovno upravljanje.;

38 Usluge koje se sastoje uglavnom od emitovanja radio ili televizijskih programa; usluge oglašavanja putem radija.;

41 Razonoda; sportske i kulturne aktivnosti; organiziranje koncerata.

(111) **BAZ2224511** (181) 13/09/2032
 (210) BAZ2224511A (220) 13/09/2022
 (151) 06/10/2023
 (732) **Burger King Company LLC**

5707 Blue Lagoon Drive, Miami, Florida 33126, US

(740) DR DIANA PROTIC TKALČIĆ & PARTNERS d.o.o.

(540)

BK

(511)

29 Meso, riba, perad i divljač; mesni ekstrakti; komadi piletine; hamburgeri; konzervirano, sušeno i kuhano voće i povrće; voćne salate, vrtne salate i salate od povrća; snek hrana; slanina; sir; pomfrit, hash brown krompir (sitno nariban/isjeckan krompir pečen dok ne postane hrskav i smeđkast), koluti od luka; čips od krompira; potato skins (zapečene punjene polutke od krompira sa korom); riblji fileti; hrana pripremljena od ribe; mlijeko, milkshake, mliječni napici, deserti na bazi mlijeka; pikles; ukiseljeni krastavci;

luk, koji je pečen, konzerviran ili ukiseljen; pripremljena jela i sastojci za jela; supe; ulje; jaja.;

30 Hamburger sendviči; riblji sendviči; pileći sendviči; veggio burger sendviči; sendviči za doručak; topli sendviči; burritos; sendviči; smotani sendviči; burgeri stavljeni u zemičke; francuski tost; palačinke; začini, naime, pikle reliš i reliš za sendviče; senf; kečap; majoneza; prelive za salatu; zobena kaša; rolade s cimetom, krofne/uštipci; pite; deserti koji se sastoje primarno od sladoleda ili ledenog mlijeka i uključuju raznovrsne prelive po izboru kupca, naime, sirup sa ukusom kafe, mrvice kolača, kolač, marshmallow preliv, i aromatizirani, pripremljeni i obrađeni orašasti plodovi; mliječni proizvodi, naime, sladoled, ledeno mlijeko i smrznuti jogurt; sve prethodno navedeno se prodaje u restoranima za konzumiranje unutar ili van lokala.;

43 Usluge pružanja hrane i pića; usluge kafana i kafe barova; usluge pripremanja hrane i pića; usluge restorana za hranu i piće za konzumiranje vani; usluge restorana; usluge restorana brze hrane; usluge restorana sa brzom uslugom; usluge restorana sa samoposluživanjem; usluge snek barova, restorana i barova uključujući za konzumiranje vani; obezbjeđivanje pripremljenih jela; pripremanje hrane ili jela za konzumiranje unutar ili van lokala.

(111) **BAZ2224512** (181) 13/09/2032
 (210) BAZ2224512A (220) 13/09/2022
 (151) 18/10/2023

(732) **PODRAVKA prehrambena industrija d.d.**

Ante Starčevića 32, 48000 Koprivnica, HR

(740) "INTELBIRO" d.o.o.
 (540)

IMAŠ PRAVO NA SLATKO!

(511)

29 Krema za šlag; šlag; tučeno vrhnje.;

30 Prašak za puding; kakao; kakao u prahu; mješavina za kolače; prašak za kolače; čokoladni mousse; slatki nabujak (soufle); sredstva za učvršćivanje krema; mješavina za pripremu deserta, slastica i krema; sredstva za pečenje, naročito prašak za pecivo, soda bikarbona (za pečenje); dizani kvasac; glazure za kuhanje; prehrambeni proizvodi na bazi škroba, škrobno brašno; prašak za pripremu sladoleda; dodaci za pojačavanje arome; aromatični začini, naročito cimet, anis i likoricija; gotovi rashlađeni deserti, naročito sladoledi i pudinzi; slatka peciva.

- (111) **BAZ2224537** (181) 28/09/2032
 (210) BAZ2224537A (220) 28/09/2022
 (151) 13/11/2023
 (300) 86526
 17/05/2022
 JM
 (732) **Johnson & Johnson**
One Johnson & Johnson Plaza, New Brunswick, NJ 08933, US
 (740) "Živko Mijatović & Partners" d.o.o.
 (540)

KENVUE

(511)

3 Nemedicinski proizvodi za njegu kože lica i tijela, naime, sredstva za čišćenje, losioni, kreme, maramice za jednokratnu upotrebu natopljene hemikalijama ili sredstvima za čišćenje za ličnu higijenu, maramice i blaznice, pilinzi, hidratantne kreme i kreme za zaštitu od sunca; maske za lice; pilinzi za lice; kreme protiv starenja i nemedicinski serumi protiv starenja; gel za brijanje; losioni za sunčanje, naime, sredstva za zaštitu od sunca; nemedicinska sredstva za utrljavanje na kožu grudi u vidu krema za kožu koje nisu za medicinsku ili terapijsku upotrebu; nemedicinski losioni, masti i kreme protiv osipa od pelena; kozmetički preparati, naime, bronzeri, olovke za usne, sjajevi za usne, balzami za usne, ruževi za usne i prajmeri (baze) za usne, tečni puderi, kompakt puderi i puderi u prahu za lice, maskare, sjenke za oči, olovke za oči, sredstva za skidanje šminke; preparati za njegu kose; proizvodi za njegu kose, naime, šamponi, balzami, gelovi, pjene, sprejevi, losioni, serumi, pakovanja, emolijensi (proizvodi za sprečavanje isušivanja kose), hranjivi proizvodi, ulja i nemedicinski tretmani za obnavljanje kose; toaletni proizvodi za bebe, naime ulja za bebe; puderi za bebe; sredstva za tuširanje; losion za kožu; šamponi i balzami za kosu; i sredstva za raščesljavanje kose; kolonjska voda za bebe; višenamenski pamučni štapići za ličnu upotrebu; vlažne krpe za pranje; preparati za ispiranje usta, koji nisu medicinski; nemedicinske rastopive trake za oralnu njegu; nemedicinske rastopive trake za osvježavanje daha; nemedicinski osvježivači daha; pasta za zube.;

5 Flasteri; materijali za previjanje rana, naime, flasteri, komprese od gaze, sunđer od gaze, medicinska ljepljiva traka, obloge i zavoji za previjanje rana; kompleti za prvu pomoć; antibiotici za upotrebu u liječenju opekotina, opštih i lokalnih bakterijskih i virusnih infekcija; lokalni antiseptički sprej za zaštitu od infekcije i ublažavanje bola; medicinski preparati za njegu usana; antiseptički i antibakterijski preparati za njegu rana; medicinska sredstva za čišćenje i zarastanje rana; preparati za higijenu i dezinfekciju ruku; medicinski preparati za njegu kože za liječenje akni; farmaceutski preparati za liječenje oboljenja pokrovnog sistema, naime kreme, losioni, gelovi, rastvori za njegu kože; medicinski preparati za njegu kože, naime kreme, losioni, gelovi, tonici, sredstva za čišćenje, hidratantne kreme, pilinzi, ulja i tonici; medicinski preparati za sunčanje, naime, preparati za zaštitu od sunca, preparati za sunčanje

i preparati za zaštitu kože izložene suncu; medicinski preparati za njegu kože za liječenje ekcema; medicinski preparati za njegu kože protiv starenja; medicinske kreme protiv osipa od pelena; vitamini; vitaminske kapi; vitamini u obliku gumenih bombona; pastile za grlo; preparati za ublažavanje bolova u grlu; sirup za kašalj; preparati za liječenje kašlja; dijetetski i hranjivi dodaci; dijetetski dodaci za jačanje imuniteta; prirodni preparati za uspavlivanje i održavanje sna; preparati protiv grčeva u vidu vodice (gripe water) za liječenje gasova i nelagodnosti u stomaku kod novorođenčadi; preparati za liječenje zapušanih sinusa; dijetetski dodaci koji pospješuju i regulišu varenje; probiotski dodaci; preparati za nazalnu upotrebu u obliku spreja; farmaceutski preparati za ublažavanje i prevenciju tegoba gornjih disajnih puteva; preparati za dekongestiju nosne sluznice; medicinski preparati za kupanje za umirivanje i ublažavanje iritacije, svraba, upale kože; proizvodi za parno kupatilo koji se koriste u liječenju prehlade; analgetici; antihistaminici; preparati za liječenje alergija; dekongestivi; preparati za liječenje zapušanih sinusa; lokalni analgetici; gelovi i kreme protiv svraba; medicinski preparati za ispiranje usta; oftalmološki preparati; kapi za oči; farmaceutski preparati protiv dijareje; farmaceutski preparati, naime, preparati za ublažavanje i neutralizaciju želudačne kiseline (antacid) i preparati za liječenje poremećaja gastrointestinalnog trakta; farmaceutski preparati, naime preparati za odvikavanje od pušenja; farmaceutski proizvodi, naime, sprejevi za usta za odvikavanje od pušenja; medicinski preparati za ponovni rast kose.;

9 Omogućavanje korišćenja onlajn publikacija koje se mogu preuzeti i elektronskih publikacija koje se mogu preuzeti, naime, biltena, brošura, pamfleta i letaka iz oblasti zdravlja, ljepote, njege kože, oralnog zdravlja, zaštite od sunca; računarski aplikacioni softver za mobilne telefone, naime, softver koji pomaže u praćenju informacija o alergijama i kontrolisanju simptoma alergija; virtualni asistent u vidu četbot mobilne softverske aplikacije za simulaciju konverzacija iz oblasti ljepote, proizvoda za njegu ljepote i preporuka u vezi sa proizvodima za njegu ljepote; mobilne aplikacije koje se mogu preuzeti koje korisnicima kozmetičkih medicinskih uređaja omogućavaju da prisustvuju obuci i unaprijede znanje u vezi sa korišćenjem uređaja, četbot softvera za simulaciju konverzacija iz oblasti ljepote, proizvoda za njegu ljepote i preporuka u vezi sa proizvodima za njegu ljepote; računarski četbot softver koji se može preuzeti za simulaciju konverzacija korišćenjem vještačke inteligencije, iz oblasti ljepote, proizvoda za njegu ljepote i preporuka u vezi sa proizvodima za njegu ljepote; mobilna aplikacija koja se može preuzeti koja korisnicima pruža smjernice u vezi sa korišćenjem otoskopa u svrhu obavljanja osnovnih samodijagnostičkih testova i pregleda, i koja omogućava slanje rezultata navedenih testova i pregleda ljekaru kao i komunikaciju između korisnika i zdravstvenih radnika; virtualni proizvodi za zdravlje potrošača; multimedijalne datoteke koje se mogu preuzeti koje sadrže umjetnička djela, tekstualne, audio i video datoteke i nezamjenjive tokene sa proizvodima za zdravlje potrošača; kartice lojalnosti koje se mogu preuzeti, podsticajne kartice, nagradne kartice koje se mogu zamjeniti ili koristiti za kupovinu proizvoda za zdravlje potrošača.;

10 Medicinski uređaji i aparati za kozmetičko i medicinsko liječenje kožnih oboljenja; ljepljivi kompresioni zavoji za medicinsku upotrebu; obloge koje po potrebi griju ili hlade za terapijsku upotrebu; zavoji i flasteri koji griju, za terapijsku upotrebu; medicinski aparati, naime otoskop

koji je moguće koristiti uz pomoć pametnog telefona u svrhe obavljanja osnovnih samodijagnostičkih testova i pregleda, i koji omogućava slanje rezultata navedenih testova i pregleda ljekaru kao i komunikaciju između korisnika i zdravstvenih radnika; uređaji za fototerapiju za liječenje svjetlošću za medicinsku upotrebu.;

21 Konac za čišćenje zuba, proizvodi za čišćenje interdentalnog prostora, dopune za proizvode za čišćenje interdentalnog prostora; četkice za zube. ;

35 Pružanje informacija o potrošačkim proizvodima koji se odnose na njegu kože i kose, zaštitu od sunca, velnes, zdravstvenu njegu i zdrav život, fitness, ishranu i velnes kao način života; usluge onlajn maloprodaje proizvoda za njegu kože i kose, za zaštitu od sunca, za zube, kašalj, prehladu, alergije, ishranu, kozmetičkih proizvoda; usluge onlajn maloprodaje virtuelnih proizvoda za zdravlje potrošača i fizička isporuka istih. ;

41 Nastava, obuka, naime vođenje onlajn nastavnih programa iz oblasti ljepote, zdravstvene njege, njege kose, trudnoće, njege beba i dijeljenje obrazovnog materijala o njezi kože i zdravlja koje je moguće štampati, tokom trajanja programa; omogućavanje pristupa obrazovnim materijalima koji se ne mogu preuzeti u vidu članaka i brošura iz oblasti njege ljepote i zdravlja; omogućavanje pristupa onlajn publikacijama koje se ne mogu preuzeti u vidu članaka, biltena i blogova iz oblasti njege ljepote i zdravlja; usluge razonode, naime, omogućavanje pristupa virtuelnim proizvodima za zdravlje potrošača za upotrebu u virtuelnim okruženjima koji se mogu preuzeti u svrhu zabave.;

42 Istraživanje i razvoj proizvoda iz oblasti ljepote, velnesa, proizvoda za njegu kose, alergije, njegu djece, njegu beba i njegu zdravlja.;

44 Pružanje informacija iz oblasti proizvoda široke potrošnje, ljepote, njege kose, njege zdravlja, velnesa, alergija, ishrane, trudnoće, njege beba i njege djece; omogućavanje pristupa internet stranici sa informacijama u vezi sa njegovom zdravlja i zdravom životu.

(111) **BAZ2224538** (181) 28/09/2032

(210) BAZ2224538A (220) 28/09/2022

(151) 14/11/2023

(300) 87385

01/09/2022

JM

(732) **Johnson & Johnson**

One Johnson & Johnson Plaza, New Brunswick, NJ 08933, US

(740) "Živko Mijatović & Partners" d.o.o.

(540)



(531) 2.9,27.3,27.5

(511)

3 Nemedicinski proizvodi za njegu kože lica i tijela, naime, sredstva za čišćenje, losioni, kreme, maramice za jednokratnu upotrebu natopljene hemikalijama ili sredstvima za čišćenje za ličnu higijenu, maramice i blaznice, pilinzi, hidratantne kreme i kreme za zaštitu od sunca; maske za lice; pilinzi za lice; kreme protiv starenja i nemedicinski serumi protiv starenja; gel za brijanje; losioni za sunčanje, naime, sredstva za zaštitu od sunca; nemedicinska sredstva za utrljavanje na kožu grudi u vidu krema za kožu koje nisu za medicinsku ili terapeutsku upotrebu; nemedicinski losioni, masti i kreme protiv osipa od pelena; kozmetički preparati, naime, bronzeri, olovke za usne, sjajevi za usne, balzami za usne, ruževi za usne i prajmeri (baze) za usne, tečni puderi, kompakt puderi i puderi u prahu za lice, maskare, sjenke za oči, olovke za oči, sredstva za skidanje šminke; preparati za njegu kose; proizvodi za njegu kose, naime, šamponi, balzami, gelovi, pjene, sprejevi, losioni, serumi, pakovanja, emolijensi (proizvodi za sprečavanje isušivanja kose), hranjivi proizvodi, ulja i nemedicinski tretmani za obnavljanje kose; toaletni proizvodi za bebe, naime ulja za bebe; puderi za bebe; sredstva za tuširanje; losion za kožu; šamponi i balzami za kosu; i sredstva za raščesljavanje kose; kolonjska voda za bebe; višenamenski pamučni štapići za ličnu upotrebu; vlažne krpe za pranje; preparati za ispiranje usta, koji nisu medicinski; nemedicinske rastopive trake za oralnu njegu; nemedicinske rastopive trake za osvježavanje daha; nemedicinski osvježivači daha; pasta za zube.;

5 Flasteri; materijali za previjanje rana, naime, flasteri, komprese od gaze, sunđer od gaze, medicinska ljepljiva traka, obloge i zavoji za previjanje rana; kompleti za prvu pomoć; antibiotici za upotrebu u liječenju opekotina, opštih i lokalnih bakterijskih i virusnih infekcija; lokalni antiseptički sprej za zaštitu od infekcije i ublažavanje bola; medicinski preparati za njegu usana; antiseptički i antibakterijski preparati za njegu rana; medicinska sredstva za čišćenje i zarastanje rana; preparati za higijenu i dezinfekciju ruku; medicinski preparati za njegu kože za liječenje akni; farmaceutski preparati za liječenje oboljenja pokrovnog sistema, naime kreme, losioni, gelovi, rastvori za njegu kože; medicinski preparati za njegu kože, naime kreme, losioni, gelovi, tonici, sredstva za čišćenje, hidratantne kreme, pilinzi, ulja i tonici; medicinski preparati za sunčanje, naime, preparati za zaštitu od sunca, preparati za sunčanje i preparati za zaštitu kože izložene suncu; medicinski preparati za njegu kože za liječenje ekcema; medicinski preparati za njegu kože protiv starenja; medicinske kreme protiv osipa od pelena; vitamini; vitaminske kapi; vitamini u obliku gumenih bombona; pastile za grlo; preparati za ublažavanje bolova u grlu; sirup za kašalj; preparati za liječenje kašlja; dijetetski i hranjivi dodaci; dijetetski dodaci za jačanje imuniteta; prirodni preparati za uspjavanje i održavanje sna; preparati protiv grčeva u vidu vodice (gripe water) za liječenje gasova i nelagodnosti u stomaku kod novorođenčadi; preparati za liječenje zapuštenih sinusa; dijetetski dodaci koji pospješuju i regulišu varenje; probiotski dodaci; preparati za nazalnu upotrebu u obliku spreja; farmaceutski preparati za ublažavanje i prevenciju tegoba gornjih disajnih puteva; preparati za dekongestiju nosne sluznice; medicinski preparati za kupanje za umirivanje i ublažavanje iritacije, svraba, upale kože; proizvodi za parno kupatilo koji se koriste u liječenju prehlade; analgetici; antihistaminici; preparati za liječenje alergija; dekongestivi; preparati za liječenje zapuštenih sinusa; lokalni analgetici; gelovi i kreme protiv svraba; medicinski preparati za ispiranje usta;

oftalmološki preparati; kapi za oči; farmaceutski preparati protiv dijareje; farmaceutski preparati, naime, preparati za ublažavanje i neutralizaciju želudačne kiseline (antacid) i preparati za liječenje poremećaja gastrointestinalnog trakta; farmaceutski preparati, naime preparati za odvikavanje od pušenja; farmaceutski proizvodi, naime, sprejevi za usta za odvikavanje od pušenja; medicinski preparati za ponovni rast kose.;

9 Omogućavanje korišćenja onlajn publikacija koje se mogu preuzeti i elektronskih publikacija koje se mogu preuzeti, naime, biltena, brošura, pamfleta i letaka iz oblasti zdravlja, ljepote, njege kože, oralnog zdravlja, zaštite od sunca; računarski aplikacioni softver za mobilne telefone, naime, softver koji pomaže u praćenju informacija o alergijama i kontrolisanju simptoma alergija; virtualni asistent u vidu četbot mobilne softverske aplikacije za simulaciju konverzacija iz oblasti ljepote, proizvoda za njegu ljepote i preporuka u vezi sa proizvodima za njegu ljepote; mobilne aplikacije koje se mogu preuzeti koje korisnicima kozmetičkih medicinskih uređaja omogućavaju da prisustvuju obuci i unaprijede znanje u vezi sa korišćenjem uređaja, četbot softvera za simulaciju konverzacija iz oblasti ljepote, proizvoda za njegu ljepote i preporuka u vezi sa proizvodima za njegu ljepote; računarski četbot softver koji se može preuzeti za simulaciju konverzacija korišćenjem vještačke inteligencije, iz oblasti ljepote, proizvoda za njegu ljepote i preporuka u vezi sa proizvodima za njegu ljepote; mobilna aplikacija koja se može preuzeti koja korisnicima pruža smjernice u vezi sa korišćenjem otoskopa u svrhu obavljanja osnovnih samodijagnostičkih testova i pregleda, i koja omogućava slanje rezultata navedenih testova i pregleda ljekaru kao i komunikaciju između korisnika i zdravstvenih radnika; virtualni proizvodi za zdravlje potrošača; multimedijalne datoteke koje se mogu preuzeti koje sadrže umjetnička djela, tekstualne, audio i video datoteke i nezamjenjive tokene sa proizvodima za zdravlje potrošača; kartice lojalnosti koje se mogu preuzeti, podsticajne kartice, nagradne kartice koje se mogu zamijeniti ili koristiti za kupovinu proizvoda za zdravlje potrošača.;

10 Medicinski uređaji i aparati za kozmetičko i medicinsko liječenje kožnih oboljenja; ljepljivi kompresioni zavoji za medicinsku upotrebu; obloge koje po potrebi griju ili hlade za terapijsku upotrebu; zavoji i flasteri koji griju, za terapijsku upotrebu; medicinski aparati, naime otoskop koji je moguće koristiti uz pomoć pametnog telefona u svrhu obavljanja osnovnih samodijagnostičkih testova i pregleda, i koji omogućava slanje rezultata navedenih testova i pregleda ljekaru kao i komunikaciju između korisnika i zdravstvenih radnika; uređaji za fototerapiju za liječenje svjetlošću za medicinsku upotrebu.;

21 Konac za čišćenje zuba, proizvodi za čišćenje interdentalnog prostora, dopune za proizvode za čišćenje interdentalnog prostora; četkice za zube. ;

35 Pružanje informacija o potrošačkim proizvodima koji se odnose na njegu kože i kose, zaštitu od sunca, velnes, zdravstvenu njegu i zdrav život, fitnes, ishranu i velnes kao način života; usluge onlajn maloprodaje proizvoda za njegu kože i kose, za zaštitu od sunca, za zube, kašalj, prehladu, alergije, ishranu, kozmetičkih proizvoda; usluge onlajn maloprodaje virtuelnih proizvoda za zdravlje potrošača i fizička isporuka istih. ;

41 Nastava, obuka, naime vođenje onlajn nastavnih programa iz oblasti ljepote, zdravstvene njege, njege kose, trudnoće, njege beba i dijeljenje obrazovnog materijala o njezi kože i zdravlja koje je moguće štampati, tokom trajanja programa; omogućavanje pristupa obrazovnim materijalima koji se ne mogu preuzeti u vidu članaka i brošura iz oblasti njege ljepote i zdravlja; omogućavanje pristupa onlajn publikacijama koje se ne mogu preuzeti u vidu članaka, biltena i blogova iz oblasti njege ljepote i zdravlja; usluge

razonode, naime, omogućavanje pristupa virtuelnim proizvodima za zdravlje potrošača za upotrebu u virtuelnim okruženjima koji se mogu preuzeti u svrhu zabave.;

42 Istraživanje i razvoj proizvoda iz oblasti ljepote, velnesa, proizvoda za njegu kose, alergije, njegu djece, njegu beba i njegu zdravlja.;

44 Pružanje informacija iz oblasti proizvoda široke potrošnje, ljepote, njege kose, njege zdravlja, velnesa, alergija, ishrane, trudnoće, njege beba i njege djece; omogućavanje pristupa internet stranici sa informacijama u vezi sa njegovom zdravlja i zdravom životu.

(111) **BAZ2224539** (181) 30/09/2032

(210) BAZ2224539A (220) 30/09/2022

(151) 14/11/2023

(732) **Ford Motor Company**

One American Road, Dearborn, MI 48126, US

(740) "Živko Mijatović & Partners" d.o.o.

(540)

MUSTANG

(511)

12 Motorna vozila, naime električna automobilska vozila, putnička vozila, terenska vozila (SUV) i pripadajući dijelovi za iste.

(111) **BAZ2224540** (181) 03/10/2032

(210) BAZ2224540A (220) 03/10/2022

(151) 09/10/2023

(300) 97347748

05/04/2022

US

(732) **Fast Studios LLC**

1093 Broxton Avenue, Suite 210, Los Angeles, California 90024, US

(740) PETOŠEVIĆ d.o.o.

(540)

womensports

(531) 27.5

(511)

41 Zabavne usluge u obliku televizijske mreže koje sadrži programe, natjecanja, video zapise, vijesti i analize na polju sporta.

(111) **BAZ2224548** (181) 05/10/2032
 (210) BAZ2224548A (220) 05/10/2022
 (151) 15/11/2023
 (732) **ALKALOID AD Skopje**
Blvd. Aleksandar Makedonski 12,
1000 Skopje, MK
 (740) "Živko Mijatović & Partners" d.o.o.
 (591) bijela, nijanse plave, nijanse zelene,
 nijanse sive
 (540)



(531) 1.15,3.7,26.1,26.4,27.5,29.1

(511)

3 Kozmetički proizvodi; kozmetičke kreme; losioni za kozmetičku upotrebu; ulja za kozmetičku upotrebu; kozmetika za djecu; ulja za toaletne svrhe; mlijeko za čišćenje za toaletne svrhe; kozmetički preparati za njegu kože; parfemi; puder za djecu; esencijalna ulja za kozmetičku upotrebu; sapun; toaletni proizvodi; maramice natopljene kozmetičkim losionom; šamponi; hidratantno mlijeko; esencijalna ulja; pripravci za kupanje; mlijeko za tijelo; proizvodi za njegu beba (nemedicinski); pjene za čišćenje kože; losioni za sunčanje; losioni za bebe; maramice za bebe natopljene sredstvima za čišćenje; kreme poslije sunčanja; vateni štapići za kozmetičke potrebe; maramice za bebe; losioni za kosu. ;

5 Pelene za bebe; maramice natopljene farmaceutskim losionom; medicinski čaj; kreme za njegu kože za medicinsku upotrebu; medicinski sapun; dezinfekcijski sapun; medicinske kreme; jednokratne pelene.;

35 Oglašavanje; online oglašavanje na računalnim mrežama; marketing; poslovno upravljanje; poslovna administracija; usluge uredskih funkcija; pružanje komercijalnih informacija i savjeta potrošačima pri izboru proizvoda i usluga.

(111) **BAZ2224549** (181) 05/10/2032
 (210) BAZ2224549A (220) 05/10/2022
 (151) 15/11/2023
 (732) **ALKALOID AD Skopje**
Blvd. Aleksandar Makedonski 12, 1000
Skopje, MK
 (740) "Živko Mijatović & Partners" d.o.o.
 (591) bijela, nijanse ljubičaste, nijanse plave,
 nijanse sive
 (540)



(531) 1.15,3.7,26.1,27.5,29.1

(511)

3 Kozmetički proizvodi; kozmetičke kreme; losioni za kozmetičku upotrebu; ulja za kozmetičku upotrebu; kozmetika za djecu; ulja za toaletne svrhe; mlijeko za čišćenje za toaletne svrhe; kozmetički preparati za njegu kože; parfemi; puder za djecu; esencijalna ulja za kozmetičku upotrebu; sapun; toaletni proizvodi; maramice natopljene kozmetičkim losionom; šamponi; hidratantno mlijeko; esencijalna ulja; pripravci za kupanje; mlijeko za tijelo; proizvodi za njegu beba (nemedicinski); pjene za čišćenje kože; losioni za sunčanje; losioni za bebe; maramice za bebe natopljene sredstvima za čišćenje; kreme poslije sunčanja; vateni štapići za kozmetičke potrebe; maramice za bebe; losioni za kosu. ;

5 Pelene za bebe; maramice natopljene farmaceutskim losionom; medicinski čaj; kreme za njegu kože za medicinsku upotrebu; medicinski sapun; dezinfekcijski sapun; medicinske kreme; jednokratne pelene.;

35 Oglašavanje; online oglašavanje na računalnim mrežama; marketing; poslovno upravljanje; poslovna administracija; usluge uredskih funkcija; pružanje komercijalnih informacija i savjeta potrošačima pri izboru proizvoda i usluga.

(111) **BAZ2224550** (181) 06/10/2032
 (210) BAZ2224550A (220) 06/10/2022
 (151) 13/11/2023
 (732) **WISCHT d.o.o.**
Bukovica Velika 11, 74213 Dobož, BA
 (740) "LINEA SERVICES" d.o.o. Sarajevo
 (540)



(531) 26.11,27.3,27.5

(511)

7 Mašine, mašinski alati, električni alati; prese za industrijske potrebe.;

35 Ogllašavanje i reklamiranje; vođenje komercijalnih poslova; komercijalna administracija; uredski poslovi; maloprodajne usluge u vezi sa robama mašine, mašinski alati, električni alati, prese za industrijske potrebe; online maloprodajne usluge u vezi sa robama mašine, mašinski alati, električni alati, prese za industrijske potrebe; veleprodajne usluge u vezi sa robama mašine, mašinski alati, električni alati, prese za industrijske potrebe.

(111) **BAZ2224554** (181) 11/10/2032
 (210) BAZ2224554A (220) 11/10/2022
 (151) 18/10/2023
 (732) **BELIF d.o.o.**

**Poslovna zona "Cigłana" broj 14,
 74264 Jelah, Tešanj, BA**

(740) "INTELBIRO" d.o.o.
 (540)

AUTODŽAM

(511)

3 Sredstvo za pranje vjetrobranskog stakla.

(111) **BAZ2224555** (181) 12/10/2032
 (210) BAZ2224555A (220) 12/10/2022
 (151) 06/10/2023
 (732) **ALDI GmbH & Co. KG**
**Burgstrasse 37, D-45476 Mülheim an
 der Ruhr, DE**
 (740) DR DIANA PROTIC TKALČIĆ &
 PARTNERS d.o.o.
 (591) žuta, narandžasta, crvena, tamno plava,
 svijetlo plava, bijela
 (540)



(531) 26.4,26.11,27.5,29.1

(511)

35 Usluge maloprodaje u oblasti poljoprivrednih proizvoda, hortikulturnih proizvoda, šumskih proizvoda, hrane, proizvoda za pranje, proizvoda za čišćenje, sredstava namijenjenih za čišćenje, dezinfekcionih sredstava, kozmetičkih proizvoda, sanitarnih sredstava, medikamenata koji se izdaju bez recepta, dodataka ishrani, pirotehničkih proizvoda, električnih aparata i opreme, elektronskih aparata i pripadajuće opreme, kompjutera i kompjuterske opreme, kompakt diskova, kompjuterskog hardvera i softvera, uređaja za osvjetljavanje, alata, hortikulturnih aparata i pripadajuće opreme, bicikala i pripadajuće opreme, opreme za automobile, satova, zidnih, ručnih i džepnih satova i nakita, pribora za pisanje i kancelarijske opreme, knjiga i ostalih štampanih proizvoda, namještaja i ostalih proizvoda za namještanje, garnitura za vrtove, kuhinjskog posuđa i pripadajućeg pribora za domaćinstvo, potrepština za domaćinstvo, pokrivača za krevete, uključujući jastuke, posteljine, tekstila za domaćinstvo, odjeće, pokrivala za glavu, obuće, proizvoda od kože, sportske opreme, igračkaka, opreme za zabavu i razonodu, hrane za životinje, živih biljaka, duvanskih proizvoda; online usluge maloprodaje u oblasti poljoprivrednih proizvoda, hortikulturnih proizvoda, šumskih proizvoda, hrane, proizvoda za pranje, proizvoda za čišćenje, sredstava namijenjenih za čišćenje, dezinfekcionih sredstava, kozmetičkih proizvoda, sanitarnih sredstava, medikamenata koji se izdaju bez recepta, dodataka ishrani, pirotehničkih proizvoda, električnih aparata i opreme, elektronskih aparata i pripadajuće opreme, kompjutera i kompjuterske opreme, kompakt diskova, kompjuterskog hardvera i

softvera, uređaja za osvjetljavanje, alata, hortikulturnih aparata i pripadajuće opreme, bicikala i pripadajuće opreme, opreme za automobile, satova, zidnih, ručnih i džepnih satova i nakita, pribora za pisanje i kancelarijske opreme, knjiga i ostalih štampanih proizvoda, namještaja i ostalih proizvoda za namještanje, garnitura za vrtove, kuhinjskog posuđa i pripadajućeg pribora za domaćinstva, potrepština za domaćinstva, pokrivača za krevete, uključujući jastuke, posteljine, tekstila za domaćinstvo, odjeće, pokrivala za glavu, obuće, proizvoda od kože, sportske opreme, igračkaka, opreme za zabavu i razonodu, hrane za životinje, živih biljaka, duvanskih proizvoda; usluge veleprodaje u oblasti poljoprivrednih proizvoda, hortikulturnih proizvoda, šumskih proizvoda, hrane, proizvoda za pranje, proizvoda za čišćenje, sredstava namijenjenih za čišćenje, dezinfekcionih sredstava, kozmetičkih proizvoda, sanitarnih sredstava, medikamenata koji se izdaju bez recepta, dodataka ishrani, pirotehničkih proizvoda, električnih aparata i opreme, elektronskih aparata i pripadajuće opreme, kompjutera i kompjuterske opreme, kompakt diskova, kompjuterskog hardvera i softvera, uređaja za osvjetljavanje, alata, hortikulturnih aparata i pripadajuće opreme, bicikala i pripadajuće opreme, opreme za automobile, satova, zidnih, ručnih i džepnih satova i nakita, pribora za pisanje i kancelarijske opreme, knjiga i ostalih štampanih proizvoda, namještaja i ostalih proizvoda za namještanje, garnitura za vrtove, kuhinjskog posuđa i pripadajućeg pribora za domaćinstva, potrepština za domaćinstva, pokrivača za krevete, uključujući jastuke, posteljine, tekstila za domaćinstvo, odjeće, pokrivala za glavu, obuće, proizvoda od kože, sportske opreme, igračkaka, opreme za zabavu i razonodu, hrane za životinje, živih biljaka, duvanskih proizvoda; usluge vođenja poslovanja supermarketa, maloprodajnih prodavnica i maloprodajnih diskontnih prodavnica; oglašavanje i reklamiranje; oglašavanje i reklamiranje na Internetu, za treća lica; obezbjeđivanje informacija na Internetu, uključujući informacije o potrošačkim proizvodima, savjetodavne informacije za potrošače i uslužne informacije za potrošače; ugovaranje poslovnih transakcija za treća lica, uključujući i na Internetu; pribavljanje ugovora za mobilnu telefoniju za treća lica; vođenje komercijalnih poslova; organizaciono planiranje i nadziranje poslovnog razvoja; zapošljavanje osoblja; konsultantske usluge u vezi organizovanja poslovanja; pomoć u vođenju komercijalnog ili industrijskog poslovanja; usluge nabavke za treća lica (kupovina roba i usluga za treća poslovna lica).

(111) **BAZ2224556** (181) 12/10/2032

(210) BAZ2224556A (220) 12/10/2022

(151) 09/10/2023

(732) **Principia Biopharma Inc.**

55 Corporate Drive, Bridgewater, New Jersey 08807, US

(740) DR DIANA PROTIĆ TKALČIĆ & PARTNERS d.o.o.

(540)

GOLTRUBY

(511)

5 Farmaceutski preparati za liječenje multiple skleroze.

(111) **BAZ2224557** (181) 12/10/2032

(210) BAZ2224557A (220) 12/10/2022

(151) 09/10/2023

(300) 97421277

20/05/2022

US

(732) **Principia Biopharma Inc.**

55 Corporate Drive, Bridgewater, New Jersey 08807, US

(740) DR DIANA PROTIĆ TKALČIĆ & PARTNERS d.o.o.

(540)

TOLRUPTIV

(511)

5 Farmaceutski preparati za liječenje multiple skleroze.

(111) **BAZ2224558** (181) 11/10/2032

(210) BAZ2224558A (220) 11/10/2022

(151) 01/12/2023

(732) **SAHHA solution BH d.o.o.**

Dženetića čikma broj 10, Sarajevo, BA

(740) Advokatsko društvo sa ograničenom odgovornošću "Nedžad E. Beća"

(591) crna, zlatno žuta, bijela

(540)



(531) 26.4,27.5,29.1

(511)

18 Koža i imitacija kože; prtljažne i torbe za nošenje.;

25 Odjeća, obuća, pokrivala za glavu.

(111) **BAZ2224560** (181) 12/10/2032
 (210) BAZ2224560A (220) 12/10/2022
 (151) 18/10/2023

(732) **NOBEL LIJEK d.o.o.**
Hasiba Brankovića 9, 71000 Sarajevo,
BA

(740) STAM d.o.o.
 (540)

Eksaban

(511)
 5 Farmaceutski proizvodi.

(111) **BAZ2224561** (181) 12/10/2032
 (210) BAZ2224561A (220) 12/10/2022
 (151) 18/10/2023

(732) **NOBEL LIJEK d.o.o.**
Hasiba Brankovića 9, 71000 Sarajevo,
BA

(740) STAM d.o.o.
 (540)

Dapalif

(511)
 5 Farmaceutski proizvodi.

(111) **BAZ2224562** (181) 14/10/2032
 (210) BAZ2224562A (220) 14/10/2022
 (151) 15/11/2023

(732) **THE COCA-COLA COMPANY**
One Coca-Cola Plaza, 30313 Atlanta
Georgia, US

(740) "Živko Mijatović & Partners" d.o.o.
 (540)

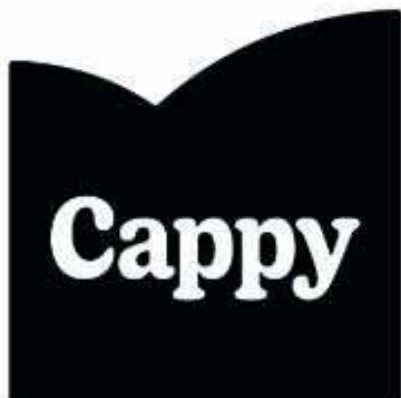

(531) 25.1,26.5,27.5

(511)

30 Kafa, čaj, kakao i nadomjesci za njih; riža, tjestenina i rezanci; tapioka i sago; brašno i proizvodi od žitarica; hljeb, kolači i slastice; čokolada; sladoled; sorbeti i drugi jestivi ledeni proizvodi; šećer, med, sirup od melase; kvasac, prašak za pecivo; so, mirođije, začini, konzervirano začinsko bilje; sirće, umaci i ostali začinski dodaci; led (smrznuta voda).;

32 Piva; bezalkoholna pića; mineralne i gazirane vode; voćni napici i voćni sokovi; sirupi i drugi preparati za pravljenje bezalkoholnih pića.

(111) **BAZ2224563** (181) 14/10/2032

(210) BAZ2224563A (220) 14/10/2022

(151) 06/10/2023

(732) **SLAVIAMED d.o.o.**

Bulevar oslobođenja 97, 11000
Beograd, RS

(740) DR DIANA PROTIC TKALČIĆ &
 PARTNERS d.o.o.

(540)

ALERGOSAN

(511)
 5 Farmaceutski proizvodi i pomoćna ljekovita sredstva.

(111) **BAZ2224566** (181) 14/10/2032

(210) BAZ2224566A (220) 14/10/2022

(151) 15/11/2023

(732) **ALKALOID AD Skopje**

Boulevard Aleksandar Makedonski 12,
1000 Skopje, MK

(740) "Živko Mijatović & Partners" d.o.o.

(540)

NADRIVALOR

(511)
 5 Farmaceutski preparati za ljudsku upotrebu; dodaci prehrani za medicinsku upotrebu, prehrambeni dodaci; mineralni prehrambeni dodaci za ljude; vitaminski preparati za ljude.

(111) **BAZ2224569** (181) 17/10/2032
 (210) BAZ2224569A (220) 17/10/2022
 (151) 18/10/2023

(732) **“TEKO MINING LAPIŠNICA” d.o.o.**
Istočno Sarajevo

ul. Bulozi bb, Istočni Stari Grad, BA

(740) Amila Eterović

(540)



(531) 1.5,27.5,29.1

(511)

19 Građevinski materijali (nemetalni); čvrste nemetalne cevi za građevine; asfalt, crna smola i bitumen, nemetalne prenosne građevine; spomenici, koji nisu od metala.;

37 Građevinsko konstruisanje; popravlanje; usluge instaliranja (instalacione usluge).;

40 Obrađivanje materijala.

(111) **BAZ2224574** (181) 19/10/2032
 (210) BAZ2224574A (220) 19/10/2022
 (151) 13/11/2023

(732) **TCT Mobile Europe SAS**

**Parc des Fontaines, 55 avenues
 des Champs Pierreux, Immeuble Le
 Capitole, 92000 Nanterre, FR**

(740) “Živko Mijatović & Partners” d.o.o.

(540)

ONETOUCH

(511)

9 Mobilni telefoni; pametni telefoni; pametni telefoni na preklap; slušalice; zvučnici; kutije za zvučnike; nosivi zvučnici; tablet računari; nosivi računari; nosivi monitori sa video displejom; televizijski aparati; bežični ruteri; bubice (slušalice).

(111) **BAZ2224577** (181) 20/10/2032
 (210) BAZ2224577A (220) 20/10/2022
 (151) 13/11/2023

(732) **SHENZHEN TCL NEW TECHNOLOGY
 CO., LTD.**

**9/F, Building D4, International E City,
 1001, Zhongshan Park Road, Xili
 Street, Nanshan District, Shenzhen,
 Guangdong, CN**

(740) “Živko Mijatović & Partners” d.o.o.

(540)

AIPQ

(511)

9 Elektronske interaktivne table; softverske aplikacije za mobilne telefone koje se mogu preuzeti; humanoidni roboti sa veštačkom inteligencijom za upotrebu u naučnim istraživanjima; aplikacije za računarske softvere koje se mogu preuzimati; monitori [kompjuterska oprema]; oprema za obradu podataka; računarske softverske platforme, snimljene ili daunlodovane; računari; računarski programi, koji se mogu preuzimati; kompjuterske periferne jedinice; računarski softverski programi, koji se mogu preuzimati; tablet računari; kartice za integrisanim kolima [pametne kartice]; interaktivni terminali sa ekranima osetljivim na dodir; oprema za prepoznavanje lica; digitalni znaci; nosivi uređaji za merenje aktivnosti; mobilni telefoni; aparati za reprodukovanje zvuka; uređaji za mašinsko učenje; soundbar zvučnici; prenosivi multimedijalni čitači, plejeri; postrojenje za automatsko oglašavanje; mikrofoni; aparati za prenos zvuka; zvučnici; aparati za snimanje zvuka; televizijski aparati; kacige za virtuelnu stvarnost; nosivi monitori sa video displejem; roboti za sigurnosni nadzor; bubice (slušalice); fotografske kamere; audio i video prijemnici; video projektori; audio-vizuelna nastavna oprema; integrisana kola; fluorescentni ekrani; elektronski cipovi; aparati za daljinsko upravljanje; video ekrani; čipovi [integrisana kola]; ekrani na dodir; brave, električne; električna zvana na vratima.

(111) **BAZ2224580** (181) 21/10/2032
 (210) BAZ2224580A (220) 21/10/2022
 (151) 09/10/2023

(732) **Diamond Quest Ltd**

**OMC Chambers, P.O. Box 3152 Road
 Town, Tortola, VG**

(740) PETOŠEVIĆ d.o.o.

(540)

HUNN

(531) 27.5

(511)

34 Raspršivači za elektroničke cigarete i elektroničke uređaje za pušenje, raspršivači za usta za pušače; duhan, sirovi ili prerađeni; duhanski proizvodi, uključujući cigare, cigarete, cigariljose (male cigare), duhan za motanje vlastitih cigareta, duhan za lule, duhan za žvakanje, duhan za šmrkanje, cigarete sa ili bez filtera; zamjene za duhan (za nemedicinsku upotrebu); cigarete koje sadrže nadomjeske duhana (za nemedicinske upotrebu); artikli za upotrebu s duhanom, uključujući papiriće za cigarete i tube za cigarete, filtere za cigarete, limenke za duhan, cigarete i kutije (od neplemenitih metala) i pepeljare, lule, džepne naprave za savijanje cigareta, usnike za cigarete, upaljače; šibice, duhanski štapići, duhanski proizvodi koji se griju, elektronički uređaji i njihovi dijelovi za potrebe grijanja cigareta ili duhana; arome za duhan (osim eteričnih ulja); arome za uporabu u elektronskim cigaretama, (osim eteričnih ulja); tekuće otopine za upotrebu u elektronskim cigaretama; elektronički uređaji za pušenje; elektronske cigarete; elektronske cigarete kao zamjena za tradicionalne cigarete; elektronički uređaji za inhalaciju nikotina koji sadrže aerosol; oralni vaporizatori za pušače, duhanski proizvodi i njihove nadomjeske; artikli za pušače za elektroničke cigarete; aparati za gašenje grijanih cigareta i cigara kao i grijanih duhanskih štapića; kutije za elektroničke cigarete koje se mogu puniti.

(111) **BAZ2224581** (181) 24/10/2032

(210) BAZ2224581A (220) 24/10/2022

(151) 10/10/2023

(732) **PFIZER INC.****66 Hudson Boulevard East, New York, NY 10001-2192, US**

(740) PETOŠEVIĆ d.o.o.

(540)

VYDURA

(511)

5 Farmaceutski i veterinarski preparati; sanitarni preparati za medicinske svrhe; dijetetska hrana i supstance prilagođene za medicinsku ili veterinarsku upotrebu, hrana za bebe; dijetetski suplementi za ljude i životinje; flasteri, materijali za zavijanje; materijal za plombiranje zuba, zubarska smola; dezinfekciona sredstva; preparati za uništavanje štetočina; fungicidi, herbicidi.

(111) **BAZ2224582** (181) 24/10/2032

(210) BAZ2224582A (220) 24/10/2022

(151) 10/10/2023

(732) **PFIZER INC.****66 Hudson Boulevard East, New York, NY 10001-2192, US**

(740) PETOŠEVIĆ d.o.o.

(540)

NURTEC

(511)

5 Farmaceutski i veterinarski preparati; sanitarni preparati za medicinske svrhe; dijetetska hrana i supstance prilagođene za medicinsku ili veterinarsku upotrebu, hrana za bebe; dijetetski suplementi za ljude i životinje; flasteri, materijali za zavijanje; materijal za plombiranje zuba, zubarska smola; dezinfekciona sredstva; preparati za uništavanje štetočina; fungicidi, herbicidi.

(111) **BAZ2224583** (181) 24/10/2032

(210) BAZ2224583A (220) 24/10/2022

(151) 09/10/2023

(732) **PFIZER INC.****66 Hudson Boulevard East, New York, NY 10001-2192, US**

(740) PETOŠEVIĆ d.o.o.

(540)

(531) 26.1,26.2

(511)

5 Medicinski i farmaceutski pripravci, koji se izdaju na recept i bez recepta, za upotrebu u vezi s ljudima, a naročito, za liječenje neuroloških bolesti; farmaceutski pripravci za liječenje boli, farmaceutski pripravci za liječenje glavobolje i boli lica, a naročito, glavobolje, migrene, hronične svakodnevne glavobolje, klasterske glavobolje, trigeminalne neuralgije. ;

44 Usluge medicinskog informisanja, a naročito, pružanje informacija u vezi sa bolom, glavoboljom, boli lica, migrenom i liječenjem bola, glavobolje, boli lica i migrene.

(111) **BAZ2224584** (181) 24/10/2032
 (210) BAZ2224584A (220) 24/10/2022
 (151) 09/10/2023
 (732) **Diageo Scotland Limited**
11 Lochside Place Edinburgh EH12
9HA, GB
 (740) PETOŠEVIĆ d.o.o.
 (540)



(531) 2.1,19.1
 (511)
 33 Alkoholna pića (osim piva).

(111) **BAZ2224588** (181) 21/10/2032
 (210) BAZ2224588A (220) 21/10/2022
 (151) 15/11/2023
 (732) **Preduzeće za proizvodnju, promet i**
usluge OQEMA BH d.o.o.
Visoko Čajegradska bb, Visoko, BA
 (591) crna, crvena
 (540)



(531) 26.11,27.5,29.1
 (511)
 35 Oглашavanje; vođenje poslova; poslovno upravljanje;
 kancelarijski poslovi.;
 39 Prevoz; pakovanje i skladištenje roba; organizovanje
 putovanja.

(111) **BAZ2224589** (181) 24/10/2032
 (210) BAZ2224589A (220) 24/10/2022
 (151) 06/10/2023
 (732) **Hilton Worldwide Manage Limited**
Maple Court Central Park, Reeds
Crescent, Watford WD24 4QQ, GB
 (740) DR DIANA PROTIĆ TKALČIĆ &
 PARTNERS d.o.o.
 (540)



(531) 26.5,27.5
 (511)
 43 Usluge obezbjeđivanja privremenog smještaja; usluge
 iznajmljivanja privremenog smještaja; usluge rezervacije
 privremenog smještaja; usluge hotela, motela, barova,
 kafea, restorana, banketa i usluge kateringa; usluge
 obezbjeđivanja hrane i pića; usluge iznajmljivanja prostorija
 za održavanje događaja, konferencija, kongresa, izložbi,
 seminara i sastanaka.

(111) **BAZ2224590** (181) 24/10/2032
 (210) BAZ2224590A (220) 24/10/2022
 (151) 09/10/2023
 (732) **Hilton Worldwide Manage Limited**
Maple Court Central Park, Reeds
Crescent, Watford WD24 4QQ, GB
 (740) DR DIANA PROTIĆ TKALČIĆ &
 PARTNERS d.o.o.
 (540)



(531) 5.1,27.5
 (511)

43 Usluge obezbjeđivanja privremenog smještaja; usluge iznajmljivanja privremenog smještaja; usluge rezervacije privremenog smještaja; usluge hotela, motela, barova, kafea, restorana, banketa i usluge kateringa; usluge obezbjeđivanja hrane i pića; usluge iznajmljivanja prostorija za održavanje događaja, konferencija, kongresa, izložbi, seminara i sastanaka.

(111) **BAZ2224591** (181) 24/10/2032

(210) BAZ2224591A (220) 24/10/2022

(151) 13/11/2023

(732) **FRUCTAL živilska industrija d.o.o. Tovarniška cesta 7, 5270 Ajdovščina, SI**

(740) Dragan Mićunović

(591) crvena, plava, zelena, žuta, bijela, crna

(540)



(531) 4.5,5.7,19.3,27.5,29.1

(511)

29 Mlijeko; mliječni proizvodi; mliječni pudinzi; mliječni proizvodi i voćni deserti; mješavine mlijeka i mliječnih proizvoda sa voćem, voćnim pićima i/ili voćnim sokovima; konzervirano, sušeno i kuhano voće i povrće; želei, džemovi, kompoti.;

30 Pudinzi; proizvodi od škroba; proizvodi od soje; peciva, slatkiši, torte; sladoledi svih vrsta; čokolada i proizvodi od čokolade; kakao i proizvodi od kakaa; kafa i zamjene za kafu; čaj i proizvodi od čaja; ledeni čaj i ledena kafa; čaj s dodatkom voća, voćnih napitaka i/ili voćnih sokova. ;

32 Bezalkoholna pića; mineralna voda i soda; voćna pića i voćni sokovi; sirupi i drugi preparati za proizvodnju pića; voćni napici i/ili voćni sokovi s dodatkom mlijeka, mliječnih proizvodi ili mliječnih deserta; pivo.

(111) **BAZ2224592** (181) 24/10/2032

(210) BAZ2224592A (220) 24/10/2022

(151) 13/11/2023

(732) **FRUCTAL živilska industrija d.o.o. Tovarniška cesta 7, 5270 Ajdovščina, SI**

(740) Dragan Mićunović

(540)

FRUCTAL JUNIOR

(511)

29 Mlijeko; mliječni proizvodi; mliječni pudinzi; mliječni proizvodi i voćni deserti; mješavine mlijeka i mliječnih proizvoda sa voćem, voćnim pićima i/ili voćnim sokovima; konzervirano, sušeno i kuhano voće i povrće; želei, džemovi, kompoti.;

30 Pudinzi; proizvodi od škroba; proizvodi od soje; peciva, slatkiši, torte; sladoledi svih vrsta; čokolada i proizvodi od čokolade; kakao i proizvodi od kakaa; kafa i zamjene za kafu; čaj i proizvodi od čaja; ledeni čaj i ledena kafa; čaj s dodatkom voća, voćnih napitaka i/ili voćnih sokova.;

32 Bezalkoholna pića; mineralna voda i soda; voćna pića i voćni sokovi; sirupi i drugi preparati za proizvodnju pića; voćni napici i/ili voćni sokovi s dodatkom mlijeka, mliječnih proizvodi ili mliječnih deserta; pivo.

(111) **BAZ2224593** (181) 24/10/2032

(210) BAZ2224593A (220) 24/10/2022

(151) 26/10/2023

(732) **UNA WORLD NETWORK doo Bulevar srpske vojske 17, Banja Luka, BA**

(740) "Živko Mijatović & Partners" d.o.o.

(591) svijetlo plava

(540)



(531) 27.5,29.1

(511)

35 Usluge oglašavanja i marketinga naročito, objavljivanje reklamnih tekstova, analiza istraživanja tržišta i podataka o oglašavanju u cilju pružanje strategija i uvida za oglašavanje i marketing, kreiranje, pisanje, uređivanje, objavljivanje i distribucija reklamnog materijala, uključujući tekstove, vizuelne materijale i sadržaje, pripremanje audiovizuelnih prezentacija za upotrebu u oglašavanju, produkcija,

postprodukcija, uređivanje, objavljivanje i distribucija reklamnih materijala, iznajmljivanje i kupovina vremena za oglašavanje i prostora za oglašavanje na svim sredstvima i medijima za komunikaciju za druge, usluge reklamnih agencija.;

38 Telekomunikacije; emitovanje kablovske televizije; komunikacije mobilnim telefonima; komunikacija preko računarskih terminala; komunikacija preko mreže optičkih vlakana; prenos poruka i slika posredstvom računara; usluge elektronskog biltena (telekomunikacione usluge); prenos faksimilom; pružanje informacija u oblasti telekomunikacija; pružanje usluga telekomunikacionih kanala za usluge telešopinga; obezbeđivanje telekomunikacionih veza sa globalnom računarskom mrežom; iznajmljivanje vremena pristupa globalnim računarskim mrežama; iznajmljivanje telekomunikacione opreme; usluge telekomunikacionog usmeravanja i povezivanja; usluge telekonferencija; telegrafske usluge; telefonske usluge; emitovanje televizijskih programa; teleks usluge; prenos digitalnih datoteka; prenos čestitki putem interneta; prenos telegrama; usluge govorne pošte; bežično emitovanje; usluge telekomunikacionog portala; telekomunikacione usluge koje se pružaju putem platformi i portala na internetu i drugih medija; mobilne telekomunikacione mrežne usluge; telekomunikacione usluge fiksne telefonije; omogućavanje pristupa širokopojasnim telekomunikacionim uslugama; usluge bežične komunikacije; usluge digitalne komunikacije; omogućavanje pristupa televiziji sa Internet protokolom; omogućavanje pristupa Internetu; usluge elektronske pošte i tekstualnih poruka; pružanje informacija o telekomunikacijama putem telekomunikacionih mreža; usluge provajdera mreže, naime najam, iznajmljivanje i rukovanje vremenom pristupa mrežama podataka i bazama podataka, naročito Internetu; pružanje telekomunikacionih usluga u vidu upravljanja mrežom; omogućavanje veza elektronske komunikacije; usluge usmeravanja i povezivanja telekomunikacija; informativne i savetodavne usluge u vezi s navedenim uslugama koje se pružaju putem telekomunikacione mreže.;

41 Usluge zabave naročito, pružanje informacija u vezi sa zabavom, produkcija radio i televizijskih programa, usluge pružanja filmova i televizijskih emisija, koji se ne mogu preuzeti, putem servisa za prenos videa na zahtev, usluge pružanja video klipova i drugog multimedijalnog sadržaja koji se ne može preuzeti, a koji sadrži audio, video, umetnička dela i tekst iz i u vezi sa zabavom, filmom, televizijom, televizijskim i filmskim likovima, muzikom i poznatim ličnostima, pružanje informacija iz oblasti zabave putem vebajta, usluge pružanja informacija, recenzija i preporuka u vezi sa filmovima i televizijskim emisijama putem vebajta i servisa prenosa videa na zahtev, usluge produkcije i distribucije radio programa i zvučnih zapisa, usluge pružanja onlajn muzike koja se ne može preuzeti.;

42 Naučne i tehnološke usluge, kao i usluge istraživanja i projektovanja u vezi sa njima; usluge industrijskih analiza, industrijskog istraživanja i industrijskog dizajna; usluge kontrole kvaliteta i autentifikacije; projektovanje i razvoj računarskog hardvera i softvera; informativne i savetodavne usluge u vezi s tehnološkim uslugama koje se pružaju putem telekomunikacionih mreža.;

45 Pravne usluge; usluge obezbeđenja radi fizičke zaštite materijalne imovine i lica; individualne i društvene usluge koje pružaju drugi, radi zadovoljavanja potreba pojedinaca; usluge društvenog umrežavanja; usluge onlajn društvenih mreža.

(111) **BAZ2224594** (181) 25/10/2032
(210) BAZ2224594A (220) 25/10/2022
(151) 17/10/2023

(732) **HENESA, LLC**

251 Little Falls Drive, Wilmington, DE 19808, US

(740) "LINEA SERVICES" d.o.o. Sarajevo
(540)

GALLET

(511)

14 Plemeni metali i njihove legure i proizvodi od ovih materijala ili obloženi njima obuhvaćeni ovom klasom, naime futrole za ručne satove, privesci za ključeve, delovi satova, nakit, drago kamenje, časovnici i hronometrijski instrumenti; nakit, naime dugmad za manžetne, narukvice, privesci, broševi, lančići, ogrlice, igle za kravate, ukrasne igle, igle (nakit); horološki i hronometrijski instrumenti, odnosno hronometri, hronografi, časovnici, ručni satovi, zidni satovi, budilnici; delovi i pribor za časovnike, naime kazaljke (časovničarstvo i izrada ručnih satova), tegovi (časovničarstvo i izrada ručnih satova), klatna (časovničarstvo i izrada ručnih satova), bubnjevi (časovničarstvo i izrada ručnih satova), kućišta za ručne satove, kopče za narukvice za ručne satove, narukvice za ručne satove, brojčanici (časovničarstvo i izrada ručnih satova), lanci za satove, krunice za satove, kopče za satove, mehanizmi za satove, navijači satova, stakla za satove; opruge za satove, kutije, futrole i ukrasne kutije za satove i nakit, kućišta od plemenitih metala; aparati i instrumenti za merenje vremena; elektronske instalacije za merenje vremena; kutije za odlaganje satova i ručnih satova; elektronski satovi.

(111) **BAZ2224612** (181) 01/11/2032
(210) BAZ2224612A (220) 01/11/2022
(151) 28/09/2023

(732) **Industrija piva i sokova "Trebjesa" d.o.o.**

Nikšić Ul. Njegoševa br. 18, Nikšić, ME

(740) DR DIANA PROTIĆ TKALČIĆ & PARTNERS d.o.o.
(540)



(531) 27.5

(511)

32 Piva, stout, lager (piva sa donjom fermentacijom ili piva donjeg vrenja), tamna piva (porter) i svijetla piva, ale piva (piva sa gornjom fermentacijom ili piva gornjeg vrenja); mineralne i gazirane vode i druga bezalkoholna pića; voćni napici i voćni sokovi; sirupi i drugi preparati za pripremanje pića. ;

35 Maloprodajne usluge, usluge maloprodajnih objekata, maloprodajne usluge poručivanja poštom i elektronske ili onlajn maloprodajne usluge vezane za prodaju alkoholnih pića, piva, stouta, lagera (piva sa donjom fermentacijom ili piva donjeg vrenja), tamnih piva (porter) i svijetlih piva, ale piva (piva sa gornjom fermentacijom ili piva gornjeg vrenja), mineralnih i gaziranih voda, bezalkoholnih pića, voćnih napitaka, voćnih sokova, sirupa, preparata za pripremanje pića; usluge reklamiranja; usluge marketinga i promotivne usluge; usluge organizacije, upravljanja i nadzora prodaje i promotivno-motivacionih koncepata i koncepata vezanih za lojalnost kupaca; usluge informacija, savjetovanja i konsalting usluge koje se sve odnose na ranije pomenute usluge.

(111) **BAZ2224613** (181) 01/11/2032

(210) BAZ2224613A (220) 01/11/2022

(151) 18/10/2023

(300) 062882022

07/05/2022

CH

(732) **The Procter & Gamble Company**

**One Procter & Gamble Plaza,
Cincinnati, Ohio 45202, US**

(740) DR DIANA PROTIC TKALCIC & PARTNERS d.o.o.

(591) crna, siva, ljubičasta, roza, bijela

(540)



(531) 1.1,26.2,29.1

(511)

3 Preparati za bijeljenje i ostale tvari za pranje rublja; preparati za čišćenje; preparati za poliranje; preparati za

odmaščivanje; preparati za struganje; dodaci za pranje rublja; preparati za pranje rublja; deterdženti za pranje rublja; tekućine za pranje rublja; preparati za namakanje rublja; proizvodi za pranje rublja; sredstva za ispiranje rublja; eterična ulja kao mirisi za rublje; mirisni preparati za rublje; sapuni i gelovi; proizvodi i preparati za ispiranje koji omekšavaju; omekšivači za tkanine.

(111) **BAZ2224614** (181) 01/11/2032

(210) BAZ2224614A (220) 01/11/2022

(151) 28/09/2023

(300) 062902022

07/05/2022

CH

(732) **The Procter & Gamble Company**

**One Procter & Gamble Plaza,
Cincinnati, Ohio 45202, US**

(740) DR DIANA PROTIC TKALCIC & PARTNERS d.o.o.

(591) ljubičasta, roza, bijela

(540)



(531) 1.1,5.7,26.2,29.1

(511)

3 Preparati za bijeljenje i ostale tvari za pranje rublja; preparati za čišćenje; preparati za poliranje; preparati za odmaščivanje; preparati za struganje; dodaci za pranje rublja; preparati za pranje rublja; deterdženti za pranje rublja; tekućine za pranje rublja; preparati za namakanje rublja; proizvodi za pranje rublja; sredstva za ispiranje rublja; eterična ulja kao mirisi za rublje; mirisni preparati za rublje; sapuni i gelovi; proizvodi i preparati za ispiranje koji omekšavaju; omekšivači za tkanine.

(111) **BAZ2224618** (181) 02/11/2032
 (210) BAZ2224618A (220) 02/11/2022
 (151) 28/11/2023
 (732) **Mylan Inc.**
**1000 Mylan Boulevard, Canonsburg,
 PA, 15317, US**
 (740) "Živko Mijatović & Partners" d.o.o.
 (540)

Epipen Next

(511)

5 Injekcioni lijekovi za liječenje anafilaktičkih reakcija; farmaceutski preparati; farmaceutski i medicinski preparati; lijekovi; farmaceutski preparati za liječenje alergijskih stanja.;

10 Injektori za medicinske tečnosti; medicinski aparati, instrumenti i uređaji za unošenje farmaceutskih preparata u ljudsko tijelo; aparati i instrumenti koji sadrže farmaceutske preparate, tvari i lijekove; šprice za injekcije za medicinsku upotrebu; medicinski aparati, instrumenti i uređaji; dijelovi i oprema za ranije navedeno, uključena u ovu klasu.

(111) **BAZ2224619** (181) 02/11/2032
 (210) BAZ2224619A (220) 02/11/2022
 (151) 28/11/2023
 (732) **Mylan Inc.**
**1000 Mylan Boulevard, Canonsburg,
 PA, 15317, US**
 (740) "Živko Mijatović & Partners" d.o.o.
 (540)

Epipen NE

(511)

5 Injekcioni lijekovi za liječenje anafilaktičkih reakcija; farmaceutski preparati; farmaceutski i medicinski preparati; lijekovi; farmaceutski preparati za liječenje alergijskih stanja.;

10 Injektori za medicinske tečnosti; medicinski aparati, instrumenti i uređaji za unošenje farmaceutskih preparata u ljudsko tijelo; aparati i instrumenti koji sadrže farmaceutske preparate, tvari i lijekove; šprice za injekcije za medicinsku upotrebu; medicinski aparati, instrumenti i uređaji; dijelovi i oprema za ranije navedeno, uključena u ovu klasu.

(111) **BAZ2224620** (181) 02/11/2032
 (210) BAZ2224620A (220) 02/11/2022
 (151) 28/11/2023
 (732) **Mylan Inc.**
**1000 Mylan Boulevard, Canonsburg,
 PA, 15317, US**
 (740) "Živko Mijatović & Partners" d.o.o.
 (540)

Epipen Up

(511)

5 Injekcioni lijekovi za liječenje anafilaktičkih reakcija; farmaceutski preparati; farmaceutski i medicinski preparati; lijekovi; farmaceutski preparati za liječenje alergijskih stanja.;

10 Injektori za medicinske tečnosti; medicinski aparati, instrumenti i uređaji za unošenje farmaceutskih preparata u ljudsko tijelo; aparati i instrumenti koji sadrže farmaceutske preparate, tvari i lijekove; šprice za injekcije za medicinsku upotrebu; medicinski aparati, instrumenti i uređaji; dijelovi i oprema za ranije navedeno, uključena u ovu klasu.

(111) **BAZ2224621** (181) 02/11/2032
 (210) BAZ2224621A (220) 02/11/2022
 (151) 28/11/2023
 (732) **Mylan Inc.**
**1000 Mylan Boulevard, Canonsburg,
 PA, 15317, US**
 (740) "Živko Mijatović & Partners" d.o.o.
 (540)

Epipen N

(511)

5 Injekcioni lijekovi za liječenje anafilaktičkih reakcija; farmaceutski preparati; farmaceutski i medicinski preparati; lijekovi; farmaceutski preparati za liječenje alergijskih stanja.;

10 Injektori za medicinske tečnosti; medicinski aparati, instrumenti i uređaji za unošenje farmaceutskih preparata u ljudsko tijelo; aparati i instrumenti koji sadrže farmaceutske preparate, tvari i lijekove; šprice za injekcije za medicinsku upotrebu; medicinski aparati, instrumenti i uređaji; dijelovi i oprema za ranije navedeno, uključena u ovu klasu.

- (111) **BAZ2224622** (181) 03/11/2032
 (210) BAZ2224622A (220) 03/11/2022
 (151) 29/11/2023
 (732) **Nicoventures Holdings Limited Globe House, 1 Water Street, London WC2R 3LA, GB**
 (740) "Živko Mijatović & Partners" d.o.o.
 (591) nijanse crvene
 (540)



(531) 1.1,1.15,15.1,21.1,26.3,29.1

(511)

34 Zamjene za duhan (koje nisu za upotrebu u medicini); elektronske cigarete; patroni (ketridži) za elektronske cigarete; tečnost za elektronske cigarete; proizvodi od duhana koji se zagrijavaju; uređaji i njihovi dijelovi koji služe za zagrijavanje duhana; zamjene duhana koje se udišu; snus sa duhanom; burmut sa duhanom; snus bez duhana; burmut bez duhana; vrećice nikotina bez duhana za oralnu upotrebu (koje nisu za upotrebu u medicini).

- (111) **BAZ2224623** (181) 03/11/2032
 (210) BAZ2224623A (220) 03/11/2022
 (151) 28/11/2023
 (732) **Nicoventures Holdings Limited Globe House, 1 Water Street, London WC2R 3LA, GB**
 (740) "Živko Mijatović & Partners" d.o.o.
 (540)

VUSE GO MAX

(511)

34 Cigarete; duhan, sirov ili prerađen; proizvodi od duhana; zamjene za duhan (koje nisu za upotrebu u medicini); cigare; cigarilosi; upaljači za pušače; šibice; proizvodi za pušače; papir za cigarete; tube za cigarete; filteri za cigarete; džepne mašine za motanje cigareta; ručne mašine za punjenje papirnih tuba duhanom; elektronske cigarete; patroni (kertridži) za elektronske cigarete; tečnost za elektronske cigarete; proizvodi od duhana koji se zagrijavaju; uređaji i njihovi dijelovi koji služe za zagrijavanje duhana; zamjene duhana koje se udišu; cigarete koje sadrže zamjene duhana; tabakere; kutije za cigarete; snus sa duhanom; burmut sa duhanom; snus bez duhana; burmut bez duhana; vrećice nikotina bez duhana za oralnu upotrebu (koje nisu za upotrebu u medicini).

- (111) **BAZ2224624** (181) 03/11/2032
 (210) BAZ2224624A (220) 03/11/2022
 (151) 29/11/2023
 (732) **Nicoventures Holdings Limited Globe House, 1 Water Street, London WC2R 3LA, GB**
 (740) "Živko Mijatović & Partners" d.o.o.
 (540)

VUSE GO

(511)

34 Cigarete; duhan, sirov ili prerađen; proizvodi od duhana; zamjene za duhan (koje nisu za upotrebu u medicini); cigare; cigarilosi; upaljači za pušače; šibice; proizvodi za pušače; papir za cigarete; tube za cigarete; filteri za cigarete; džepne mašine za motanje cigareta; ručne mašine za punjenje papirnih tuba duhanom; elektronske cigarete; patroni (kertridži) za elektronske cigarete; tečnost za elektronske cigarete; proizvodi od duhana koji se zagrijavaju; uređaji i njihovi dijelovi koji služe za zagrijavanje duhana; zamjene duhana koje se udišu; cigarete koje sadrže zamjene duhana; tabakere; kutije za cigarete; snus sa duhanom; burmut sa duhanom; snus bez duhana; burmut bez duhana; vrećice nikotina bez duhana za oralnu upotrebu (koje nisu za upotrebu u medicini).

- (111) **BAZ2224625** (181) 03/11/2032
 (210) BAZ2224625A (220) 03/11/2022
 (151) 29/11/2023
 (732) **Nicoventures Holdings Limited Globe House, 1 Water Street, London WC2R 3LA, GB**
 (740) "Živko Mijatović & Partners" d.o.o.
 (591) nijanse zelene
 (540)

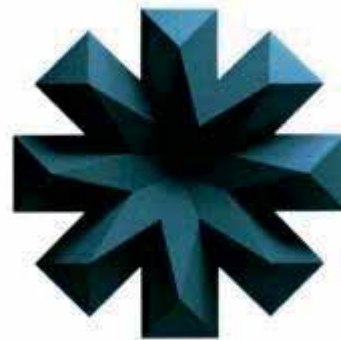

(531) 1.1,1.15,24.17,26.3,29.1

(511)

34 Zamjene za duhan (koje nisu za upotrebu u medicini); elektronske cigarete; patroni (ketridži) za elektronske cigarete; tečnost za elektronske cigarete; proizvodi od duhana koji se zagrijavaju; uređaji i njihovi dijelovi koji služe za zagrijavanje duhana; zamjene duhana koje se udišu; snus sa duhanom; burmut sa duhanom; snus bez duhana; burmut bez duhana; vrećice nikotina bez duhana za oralnu upotrebu (koje nisu za upotrebu u medicini).

(111) **BAZ2224626** (181) 03/11/2032

(210) BAZ2224626A (220) 03/11/2022

(151) 29/11/2023

(732) **Nicoventures Holdings Limited Globe House, 1 Water Street, London WC2R 3LA, GB**

(740) "Živko Mijatović & Partners" d.o.o.

(591) nijanse roze

(540)

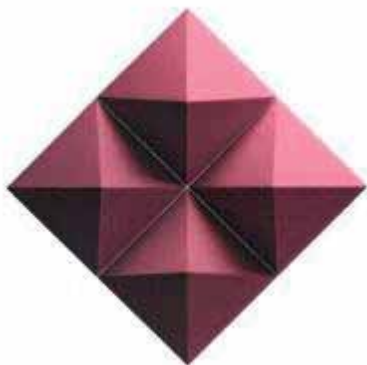

(531) 25.5,25.7,26.4,26.15,29.1

(511)

34 Zamjene za duhan (koje nisu za upotrebu u medicini); elektronske cigarete; patroni (ketridži) za elektronske cigarete; tečnost za elektronske cigarete; proizvodi od duhana koji se zagrijavaju; uređaji i njihovi dijelovi koji služe za zagrijavanje duhana; zamjene duhana koje se udišu; snus sa duhanom; burmut sa duhanom; snus bez duhana; burmut bez duhana; vrećice nikotina bez duhana za oralnu upotrebu (koje nisu za upotrebu u medicini).

(111) **BAZ2224627** (181) 03/11/2032

(210) BAZ2224627A (220) 03/11/2022

(151) 29/11/2023

(732) **Nicoventures Holdings Limited Globe House, 1 Water Street, London WC2R 3LA, GB**

(740) "Živko Mijatović & Partners" d.o.o.

(591) nijanse žute

(540)



(531) 21.1,26.4,26.15,29.1

(511)

34 Zamjene za duhan (koje nisu za upotrebu u medicini); elektronske cigarete; patroni (ketridži) za elektronske cigarete; tečnost za elektronske cigarete; proizvodi od duhana koji se zagrijavaju; uređaji i njihovi dijelovi koji služe za zagrijavanje duhana; zamjene duhana koje se udišu; snus sa duhanom; burmut sa duhanom; snus bez duhana; burmut bez duhana; vrećice nikotina bez duhana za oralnu upotrebu (koje nisu za upotrebu u medicini).

(111) **BAZ2224633** (181) 07/11/2032

(210) BAZ2224633A (220) 07/11/2022

(151) 28/09/2023

(300) 062872022

07/05/2022

CH

(732) **The Procter & Gamble Company****One Procter & Gamble Plaza, Cincinnati, Ohio 45202, US**

(740) DR DIANA PROTIĆ TKALČIĆ & PARTNERS d.o.o.

(591) ljubičasta, roza, bijela

(540)



(531) 1.1,9.1,26.2,29.1

(511)

3 Preparati za bijeljenje i ostale tvari za pranje rublja; preparati za čišćenje; preparati za poliranje; preparati za odmašćivanje; preparati za struganje; dodaci za pranje rublja; preparati za pranje rublja; deterdženti za pranje rublja; tekućine za pranje rublja; preparati za namakanje rublja; proizvodi za pranje rublja; sredstva za ispiranje rublja; eterična ulja kao mirisi za rublje; mirisni preparati za rublje; sapuni i gelovi; proizvodi i preparati za ispiranje koji omekšavaju; omekšivači za tkanine.

(111) **BAZ2224634** (181) 07/11/2032

(210) BAZ2224634A (220) 07/11/2022

(151) 28/09/2023

(300) 062892022

07/05/2022

CH

(732) **The Procter & Gamble Company**

**One Procter & Gamble Plaza,
Cincinnati, Ohio 45202, US**

(740) DR DIANA PROTIĆ TKALČIĆ & PARTNERS d.o.o.

(591) crna, ljubičasta, bijela

(540)



(531) 1.1,9.1,26.2,29.1

(511)

3 Preparati za bijeljenje i ostale tvari za pranje rublja; preparati za čišćenje; preparati za poliranje; preparati za odmašćivanje; preparati za struganje; dodaci za pranje rublja; preparati za pranje rublja; deterdženti za pranje rublja; tekućine za pranje rublja; preparati za namakanje rublja; proizvodi za pranje rublja; sredstva za ispiranje rublja; eterična ulja kao mirisi za rublje; mirisni preparati za rublje; sapuni i gelovi; proizvodi i preparati za ispiranje koji omekšavaju; omekšivači za tkanine.

(111) **BAZ2224635** (181) 10/11/2032

(210) BAZ2224635A (220) 10/11/2022

(151) 29/11/2023

(732) **Burberry Limited**

**Horseferry House, Horseferry Road,
SW1P 2AW London, GB**

(740) "Živko Mijatović & Partners" d.o.o.

(540)

BURBERRY

(511)

18 Koža i imitacije kože; torbe; velike torbe; torbice; torbe za rame; sanduci; mali koferi; koferi; putne torbe; torbe koje idu preko tijela; platnene torbe; torbe za odjeću; torbice za nošenje na bokovima; torbe za pojas; koferi (prazni); torbe za bebe; nosiljke za bebe; pojasevi za bebe; ruksaci; torbe na rame; torbe za kupovinu; torbe i kolica za kupovinu na točkovima; ženske tašne; torbice; novčanici; držači za ključeve; držači kartica; pismo tašnice; nosači dokumenata; etikete i etikete za prtljag (od kože ili imitacije kože), kožne oznake i oznake od imitacije kože; kozmetičke torbice i torbe (neugrađene); futrole za kravate; kožne kutije; kišobrani; suncobrani; štapovi za hodanje; čebad za konje; odjeća za kućne ljubimce; ogrlice za kućne ljubimce; povodci za životinje. ; 25 Odjeća, obuća, pokrivala za glavu, kaiševi.

(111) **BAZ2224659** (181) 24/11/2032

(210) BAZ2224659A (220) 24/11/2022

(151) 22/11/2023

(732) **KENNA d.o.o. Sarajevo**

Maršala Tita 21, Sarajevo, BA

(740) STAM d.o.o.

(540)

METROPOLIS

(511)

30 Kava, čaj, kakao, šećer, riža, taipoka, sago, nadomjesci kave; brašno i proizvodi od žitarica, kruh, kolači, slastice; bomboni; sladoled; med, sirup od melase; kvasac, prašak za dizanje; sol, slačica (senf); ocat, umaci (začini) mirodije; led za hlađenje.; 43 Usluge okrepe (hranjenje); privremeno primanje na stan.

(111) **BAZ2224665** (181) 28/11/2032
 (210) BAZ2224665A (220) 28/11/2022
 (151) 29/11/2023

(732) **SANOVEL İLAÇ SANAYİ VE TİCARET A. S.**

**Istinye Mahallesi Balabandere caddesi
 No 14 Sariyer 34460, Istanbul, TR**

(740) "Živko Mijatović & Partners" d.o.o.
 (540)

Netrolex

(511)

5 Farmaceutski, medicinski i veterinarski preparati; higijenski preparati za upotrebu u medicini; dijetalne tvari za medicinske i veterinarske potrebe, hrana za dojenčad; dijetalni dodaci prehrani za ljude i životinje; flasteri, materijal za previjanje; materijali za plombiranje zubi i za zubne otiske; dezinfekcijska sredstva; proizvodi za uništavanje životinjskih štetočina; fungicidi, herbicidi.

(111) **BAZ2224674** (181) 02/12/2032
 (210) BAZ2224674A (220) 02/12/2022
 (151) 27/11/2023

(732) **Riot Games, Inc. (a Delaware corporation)**

**12333 W. Olympic Blvd., Los Angeles,
 California 90064, US**

(740) MSA IP
 (540)

VALORANT CHAMPIONS TOUR

(511)

9 Računarski hardver; periferni uređaji prilagođeni za upotrebu s računarima; kompjuteri; softver za video igre; digitalni materijali, odnosno, nezamjenjivi tokeni (NFT); digitalni mediji, odnosno audio-vizualni medijski sadržaj koji se može preuzeti u području zabave, muzike, video igara, igranja video igara i natjecanja u video igrama; digitalne oznake; softver za igre proširene stvarnosti koji se može preuzeti; računarski softver koji se može preuzeti za upravljanje transakcijama korištenjem blockchain tehnologije; računarski softver koji se može preuzeti za trgovanje, gledanje i upravljanje digitalnim kolekcionarskim predmetima, odnosno, umjetnost, animacije, slike, fotografije, trgovačke kartice i video zapise; softver za pozadinu računara koji se može preuzeti; digitalni mediji koji se mogu preuzeti, odnosno digitalni kolekcionarski predmeti stvoreni softverskom tehnologijom temeljenom na blockchainu; digitalna muzika koja se može preuzeti; podcastovi koji se mogu preuzeti u području zabave, glazbe, e-sportova i videoigara; softver koji se može

preuzeti za streaming audio-vizualnih medijskih sadržaja putem interneta i na mobilne uređaje; virtualna roba koja se može preuzeti; protok snimaka zvuka; protok video zapisa. ;

16 Umjetničke reprodukcije; naljepnice; crteži; papirni baneri; papirne vrećice; zastavice od papira; papirni ukrasi za zabave; papirne zastavice; papirni podmetači; papirni stolnjaci; albumi za fotografije; razglednice; plakati; albumi s spomenarima; naljepnice; strateški vodiči za igre; trgovačke kartice, osim za igre; kartice za pitanja za igranje kviza. ;

25 Ešarpe; remenje [odjeća]; šeširi; kape; čizme; kaputi; kostimi za upotrebu u igrama uloga; haljine; rukavice; kostimi za Noć vještica; kape, šeširi; sportske majice s kapuljačom; odjeća za malu djecu; jakne [odjeća]; udobna odjeća za nošenje kod kuće; hlače; puloveri; odjeća za kišu; sandale; marame; košulje; cipele; kratke hlače; suknje; odjeća za spavanje; čarape; hlače trenerki; džemper; kupaci kostimi; majice kratkih rukava; hula-hopke i helanke; majice [odjeća]; trenerke; donje rublje. ;

28 Akcijske figurice za igranje i dodaci za njih; savitljive igračke; društvene igre; lutke s gibljivom glavom; kartaške igre; ukrasi za božićna drvca [osim slatkiša i električnih božićnih lampica]; figurice za sakupljanje; konzole za računalne igre za rekreativno igranje igara; karnevalske maske; ; igre kockicama; igračke u obliku fantazijskih likova; slušalice posebno prilagođene za korištenje uz igranje video igara; tastature za igranje igrice; miševi za igranje igrice; salonske igre; karte za igru; plišane igračke; igre sa zamišljenim igranjem uloga; stolne igre; figurice za igru; sličice za razmjenu (karte za igre); uređaji za video igre. ;

38 Usluge emitovanja i prenosa (striminga) igranja video igara i takmičenja u igranju video igara putem globalnih komunikacionih mreža, Interneta i bežičnih mreža; usluge video, audio i televizijskog prenosa (striminga); usluge internetskog emitovanja preko globalnih i lokalnih računarskih mreža; bežični elektronski prenos podataka, slika i informacija. ;

41 Usluge zabave, naime, organizovanje i uživo vođenje takmičenja i turnira koji se odnose na računarske i video igre; pružanje vebsajtova koji prikazuju audio i video prezentacije koje se ne mogu preuzimati koji se odnose na takmičenje i turnire u računarskim i video igarama; pružanje informacija koje se ne mogu preuzimati o zabavnim sadržajima o tkamičenjima i turnirima u računarskim i video igrama putem vebsajtova; usluge razonode, naime, organizovanje sastanaka uživo sa obožavaocima (fanovima) i konferencija sa interaktivnim igrama među učesnicima u oblasti računarskih i video igara.

- (111) **BAZ2224675** (181) 02/12/2032
 (210) BAZ2224675A (220) 02/12/2022
 (151) 01/12/2023
 (732) **AS NOSTRO d.o.o.**
Poslovna zona "Glinište II" broj 3,
Jelah, 74260 Tešanj, BA
 (740) "INTELBIRO" d.o.o.
 (540)

NOSTRO

- (531) 27.3,27.5
 (511)

20 Namještaj, zrcala, okviri; nemetalni spremnici za pohranu i prijevoz; neobrađeni i poluobrađeni kost, rožina, bjelokost, usovina, sedef; školjke; stiva; jantar; naročito: ambalaža od drva za boce, armature za vrata, nemetalne armature, nemetalne, za mrtvačke ljesve, bačve, drvene za pretakanje vina, bačve, nemetalne bačvice, nemetalne bambusovina, bifei na kotačićima [pokućstvo], bolnički kreveti, brave, nemetalne za vozila, brave, nemetalne, neelektrične čavlići za potpetice, nemetalni čepovi na navoj za boce, nemetalni čepovi slivnika, nemetalni čepovi za boce, divani, djeca (ograđen prostor za malu djecu), djeca (sagovi za ograđeni prostor za malu djecu), dječji krevetići, domaće životinje (ležaji za domaće životinje), drvene ploče [paneli] za pokućstvo, drvo za grebanje za mačke, držači ubrusa, učvršćeni, nemetalni, dužice bačvi, figurice od drva, voska, gipsa ili od plastike, fiksni nemetalni dozatori za vrećice za pseći izmet, frizerski stolci, gabariti, nemetalni, za utovar na željeznici, garderobni ormari, gnijezda za domaće životinje, hidrostatski kreveti, nemedicinski, hodalice za malu djecu, identifikacijske pločice, nemetalne, Jantar, jantar, prešani (ploče od prešanog jantara), jantar, prešani (šipke od prešanog jantara), jasje za krmivo, jastuci, jastuci punjeni zrakom za nemedicinske potrebe, jastuci za kućne ljubimce, jastuci za podršku bebine glave, jastuci za pozicioniranje glave bebe, jastučići za bebe za zaštitu od prevrtanja, kabelaške obujmice, nemetalne, kanapei [divani], kanistri, nemetalni, kapice za čepljenje, nemetalne, kapice, nemetalne za boce, kartice-ključevi, plastične, nekodirane i nemagnetske, kartoteke [namještaj], kipovi od drva, voska, sadre ili od plastike, klinovi za cipele, nemetalni, klinovi, nemetalni, klupe [namještaj], knjižnice (police za knjižnice), kolčići za šatore, nemetalni, kolica [pokućstvo], koluti za ključeve, razlomljeni, nemetalni, koluti za zavjese, komode, konzolni stolovi, kopita životinja, koralji, korita za žbuku [nemetalna], kornjačevina, kornjačevina (nadomjesci kornjačevine), koroza [biljna bjelokost], košaračka roba, košare za prijenos predmeta, košare, nemetalne, košarice, nemetalne, kotačići za krevete, nemetalni, kotačići za namještaj, nemetalni, kotlovi, nemetalni, kreveti, krojačka poprsja, krojačke lutke, kućice za domaće životinje, kućice za ptice, kućice za ptice za gniježđenje, kućni brojevi, nesvjetleći, nemetalni, kuke vješalice za odijela, nemetalne,

kuke za zavjese, kukice za vješanje torbi, nemetalne, kukice za zavjese, kupaonske komode (toaletni stolici) [namještaj], kutije za alat, nemetalne, prazne, kutije, drvene ili plastične, kvake, nemetalne, ladice, lepeze, letvice za okvire, lokoti, nemetalni, ljestve, drvene ili plastične, ljestve, pokretne, nemetalne za ukrcavanje putnika, madraci, madraci za kampiranje, matice, nemetalne, mesarski stolovi, motke, nemetalne, mrtvački ljesovi, namještaj na napuhavanje, naprave za zatvaranje prozora, ne od metala, naprave za zatvaranje vrata, ne od metala, narukvice, identifikacijske, nemetalne, nasloni za glavu [pokućstvo], nasloni za puške, naslonjači [fotelje], natpisi firmi na drvu ili plastici, neelektrični, nemetalni zatvarači vrata, nemetalne vodilice za klizna vrata, nemetalni kolci za biljke ili stabala, nemetalni lokoti [osim električnih], nemetalni otvarači prozora [neelektrični], nemetalni otvarači vrata [neelektrični], nemetalni prozorski okovi, nemetalni zatvarači prozora [neelektrični], noge za namještaj, nogostupi, nemetalni [stube], nosači za namještaj, nemetalni, novine (stalci za izlaganje novina), nožice za namještaj, obramnice za prijevoz tereta na ramenu, obruči za bačvice, nemetalni, obujmice za cijevi, nemetalne, odbojnici za prozore, ne od metala ili gume, odbojnici za vrata, ne od metala ili gume, ogledala, ogledala koja se drže u ruci za toaletne potrebe, okviri za četke, okviri za košnice, okviri za krevete, drveni, okviri za saće, okviri za slike, okviri za vezenje, oprema za krevete, nemetalna oprema za prozore, nemetalna ormari, ormari s pregradama za boce, ormari s pretincima, ormari za stolno posuđe, ormari za stolno posuđe [kredencij], ormarići za hranu, ormarići za lijekove, paravani [pokućstvo], pčele (košnice za pčele), pekarske košare za kruh, pipe, nemetalne za bačve, pisali stolovi, plakatne ploče, drvene ili plastične, plastične etikete, plastične kopče za zatvaranje vreća, plastične rampe za vozila, plastični ključevi, pletena slama [osim prostirača], pletenice od slame, ploče za oglašavanje, ploče za vješanje ključeva, plutače za vezanje brodova, plutajući spremnici, nemetalni [kontejneri], pluteni čepovi, podizači prozora, nemetalni, podloge za držanje u krilu, podloge za spavanje, podnice za krevete, pogrebne urne, pokućstvo, pokućstvo (nemetalna oprema za pokućstvo), pokućstvo (plastični obrubi na pokućstvu), pokućstvo, metalno, police [stelaže], police za kartotečne ormare, police za knjige, police za pokućstvo, police za skladištenje, pomoćne male ljestve, nemetalne, poprsja od drva, voska, sadre ili plastike, posrebrnjeno staklo za ogledala, posteljina [osim postelnog rublja], postolja računskih strojeva, posude, nemetalne za tekuća goriva, posude, plastične za ambalažu, prazni nemetalni sanduci za alat, prematanje (podloge za prematanje beba), prenošenje (palete za prenošenje, nemetalne), prijenosni radni stolovi, prijevoz (nemetalne palete za prijevoz), prostirači, pomični, prostirači za sudopere, pseće kućice, ptice, punjene, pultovi, pultovi [prodajni stolovi], registarske tablice, nemetalne, reklamni predmeti za napuhavanje, remenice od plastike za zavjese, rezervoari [ni metalni ni zidani], ribarske košare, rogovi, jelenji, rožina, sirova ili poluobrađena, ručke vrata, nemetalne, ručke za kade, nemetalne, ručni, nemetalni držači za zastave, samostojeće pregrade (namještaj), sanduci za igračke, sanduci za stakleninu [obiti], sandučići, za pisma, ni metalni ni zidani, savitljive cijevi (namatači savitljivih cijevi) [nemetalni, nemehanički], sedef, sirovi ili poluobrađeni, sjedalice za kade namijenjene bebama, sjedalice za tuš kade, sklopivi stolci [počivaljke], sofe, spojke, nemetalne, za pričvršćivanje kablova ili cijevi, spremnici za odvod ulja [nemetalni], spremnici, nemetalni [kontejneri], staklene ploče za ogledala, stakleni ormari [vitrine], staklo, posrebrjeno za

ogledala, stalci[namještaj], stalci u izlozima, stalci za bačve, nemetalni, stalci za časopise, stalci za čitanje, stalci za kišobrane, stalci za knjige [namještaj], stalci za nakit, stalci za odjeću, stalci za piljenje, stalci za posude s cvijećem, stalci za ručnike [namještaj], stalci za šešire, stilsko pokućstvo, stiva [hidrirani prirodni magnezijev silikat], stolci, metalni, stolci, visoki, za malu djecu, stolice, stolice bez naslona, stoličice bez naslona [tabureti], stolići za odlaganje jela, stolići za odlaganje predmeta, stolići za pisače strojeve, stolići za računala, stolići za umivanje (pokućstvo), stolne ploče, stolovi, stolovi za crtanje, stolovi za masažu, stolovi za obrtničke radove, stolovi za piljenje [namještaj], stolovi za prematanje beba, pričvršćeni na zid, stolovi, metalni, šarke, nemetalne, šezloni, šipke za sagove za stubišta, šipke za zavjese, školski namještaj, školjke oštriga, prazne, školjke, prazne, škrinje, nemetalne, škrupci [namještaj], španjolska trstika, špule (drvene špule za konac, svilu, uzice), štitnici za dječje krevetiće, osim posteljine, toaletni stolići, torbe-ormari za slaganje odjeće, torbe-ormari za vješanje odjeće, tračnice za zavjese [šine], trake od slame, trake, drvene, trska [materijal za pletenje], ukrasi, pokretni koji proizvode zvukove [mobili], ukrasni predmeti koji trepere pri najmanjem strujanju zraka, ukrasni predmeti od plastike za ukrašavanje hrane, ukrasni vijenci za okvire, umjetnički predmeti od drva, voska, gipsa ili plastike, unutarnja sjenilolete [pokućstvo], unutarnji tekstilni zaslone za prozore, unutarnji papirni zastori, uredski namještaj, uredski stolovi, usovina, sirova ili poluobrađena, utovarne palete, nemetalne uzglavlja, uzglavnice, valjčići za zavjese, velike pletene košare za dojenčad, ventili za drenažne cijevi, plastični, ventili za vodovodne cijevi, plastični, ventili, nemetalni [nisu dijelovi strojeva], vijci s maticom, nemetalni, vijci, nemetalni, vitla, nemehanička, nemetalna za savitljive cijevi, vješalice za odjeću, vješalice za odjeću [namještaj], vješalice za odjeću, nemetalne, vosak, sačasti za košnice, vrata za namještaj, vrpce, netekstilne za zavjese, zakovice, nemetalne, zaslone za kamine [namještaj], zastori, unutarnji od lamela, zasuni za vrata, nemetalni, zatici, nemetalni [klinovi], zatvarači za boce, nemetalni, zatvarači za posude, nemetalni, zaustavljači, ne od stakla, metala ili gume, zavjese od bambusa, zavjese od perli za dekoraciju, zavjese od tkanog drva [pokućstvo], zipke, zračni jastučići za glavu [ne za medicinske potrebe], zračni kreveti, ne za medicinske potrebe, zračni madraci [ne za medicinske potrebe], zvekeri za vrata, nemetalni, zvonca na vratima nemetalna, neelektrična, žardinijere [pokućstvo], životinje, punjene [preparirane], životinjske kandže, životinjski rogovi.;

21 Pribor i posuđe za kućanstvo ili za kuhinju; kuhinjski pribor, pribor za jelo, osim vilica, noževa i žlica; češljevi i spužve; četke, osim kistova; materijali za četke; pribor za čišćenje; sirovo ili poluobrađeno staklo, osim građevnog stakla; staklenu posuđe, porculansko i keramičko posuđe, naročito: aerosol (uređaji za raspršivanje aerosola) za nemedicinske potrebe, akvariji za stanove, aparati za dezodoriranje za osobnu upotrebu, automatske posude za hranjenje kućnih ljubimaca, bijeli luk (spravice za cijedenje bijelog luka), blenderi za kućanstvo, neelektrični, boce, boce širokog dna i uskog grla, bocuni [velike boce od stakla ili pješčenjaka] [demižoni], bočice, brisači s gumom [ručni] za čišćenje, čačkalice, čajnici, čaše [velike šalice], čaše od roga, za piće, čaše za piće, čaše za pivo, čaše za voće, čaše, papirnate ili plastične, čašice za jaja, čepovi, stakleni, česala [četke] za timarenje stoke, češljevi rijetkih zubaca, češljevi za životinje, češljevi, češljevi, električni, četke (električne četke) [nisu dijelovi strojeva], četke, četke s dugačkim držalom za pranje podova, četke za čišćenje stakala svjetiljki, četke za konje, četke za obuću, četke za

pranje boca, četke za pranje posuda, četke za pranje posuđa, četke za premazivanje hrane, četke za trljanje, četke za vosak za skije, četkice za brijanje brade, četkice za zube, četkice za obrve, četkice za trepavice, četkice za zube, čupovi, daske za glačanje rublja, daske za pranje, daske za rezanje [kuhinjski pribor], daščice za kruh, demižoni [bocuni] od stakla ili pješčenjaka, difuzori eteričnih ulja, električni i neelektrični, osim mirisnih štapića, dlaka za četke, dozeri za napitke, neelektrični, drške za metle, držači higijenskog papira [napravice], držači sapuna [napravice], držači smotaka higijenskog papira, držači ubrusa u obliku kolutova i šipki, držači za spužve, držači za vrećice čaja, električne četkice za zube, električni i neelektrični grijači za svijeće, emajlirano staklo, ne za građevinarstvo, filteri za kuhanje čaja u obliku jaja, filteri za čaj, filteri za kavu, neelektrični, filteri za kućanstvo, gasila [sprave za gašenje svijeća], glave za električne četkice za zube, grijalice za bočice s dudom, neelektrične, grube pregače, hvataljke za kocke šećera, hvataljke za led, hvataljke za salatu, isprašivači sagova [kloferi], istiskivači tube zubne paste, izolacijske boce, izotermičke vrećice, jaja koja se stavljaju u gnijezda kao polog, jastučići za pudranje, jednokratni spremnici od aluminijske folije, za kućanske potrebe, jušnici, kablovi [drvene posude], kadice na naphavanje za bebe, kalupi [kuhinjski pribor], kalupi za isijecanje [kuhinjski pribor], kalupi za kolače, kalupi za kuhinjske potrebe, kalupi za pravljenje kockica leda, kalupi za rastezanje čizama, kalupi za rastezanje obuće, kalupi, neelektrični za pečenje vafila, kante s ocjeđivačem za resaste metle, kante za odlaganje pelena, kante za smeće, kutije za užinu, kutije, staklene, kutlače za serviranje, kvačice za rublje, laštalice za obuću, neelektrične, laštalice za parkete, neelektrične, lijevci, lonci, lonci za cvijeće, lonci za kuhanje na pari, neelektrični, lonci za kuhanje pod tlakom, neelektrični, lopatice za kućanstvo, lopatice za sladoled, lopatice za torte, majolika, materijali za četkarske proizvode, materijali za poliranje, mehaničke metle, metalni jastučići za ribanje suđa, metle, metle s resama (mop), mišolovke, mlatilice za kućanstvo, neelektrične, mlaznice za cijevi za polijevanje, mliječno staklo, mlinci za kavu, ručni, mlinci za kućanstvo, ručni, mlinci za papar, ručni, mozaici, stakleni (nisu za gradnju), mrežaste vrećice za kuhanje, muhomlati, mutilice, neelektrične, mužari za kuhinjsku upotrebu, naprave za cijedenje voća, naprave za polijevanje, naprave za skidanje šminke, napravice za izdavanje sapuna, napravice za ubijanje muha, nastavci za boce za točenje vina, nastavci za točenje, nastavci za ukrašavanje torti, navlake za čajnike, navlake za češljeve, navlake za daske za glačanje, neelektrične preše za tortilje [kuhinjski pribor], neelektrične tajine, neelektrični aparati za tjesteninu za kućanstvo, neelektrični lonci za kuhanje kus-kusa, niti od stakla [nisu za tekstil], moćne posude, nosači za cvjetne aranžmane, noževi za tijesto [pekarski pribor], ocjeđivači za resaste metle, odčepljivači sa sisaljkom, odstranjivači vlakana, električni ili neelektrični, odvajači bjelanjaka od žutanjaka za kućanstvo, neelektrični, odvajači žutanjaka, opalno staklo, otpaci vune za čišćenje, otprašivači, neelektrični, otvarači za boce, električni i neelektrični, oznake od porculana ili stakla [natpisi], oznake za dekantere, pamučni otpaci za čišćenje, paprenke [posudice za papar], pehari (bokali) za piće, peruške, pladnjevi za raspršivanje aromatičnog ulja, plitice [zdjelice], plitice svijećnjaka, plitice vaga, pločice za sprečavanje prekipa mlijeka, podlošci za čaše, podlošci za posude s jelom [stolni pribor], podlošci za stolove, osim od tekstila i papira, podmetači za boce, nepapirnat i netekstilni, podmetači za pečenje, podmetači za posuđe, podmetači za stolove, osim od papira i tekstila, pojila [korita], poklopci za

lonce, poklopci za plitke posude, poklopci za sobne akvarije, polsužavnici za kućanstvo, poluporculan [majolika], poljevače [naprave], poprsja od porculana, keramike, terakote ili stakla, porculansko posuđe, poslužavnici, poslužavnici od papira za kućanstvo, postolja za rešetke za pečenje [gradele], posude od tkanine [vedra], posude s ledom za rashlađivanje, posude za bombone, posude za hranjenje kućnih ljubimaca, posude za iskuhavanje rublja, posude za kapanje, posude za kućanstvo ili za kuhinju, posude za kuhanje jaja bez kore [poširanje], posude za kuhanje na pari, neelektrične, posude za ljepljivo, posude za miješanje koktela, posude za piće, posude za pirjanje, posude za sladoled i za hladna pića, posudice s vodom za ptice, posudice za izgaranje mirisnih tvari, posudice za maslac, posudice za sapun, posudice za šećer, posuđe, posuđe (kuhinjsko metalno posuđe), predmeti od kineskog porculana, prenosive kade za kupanje dojenčadi, preše za hlače, pribor za čišćenje, ručni, pribor za kuhanje, neelektrični, prozorske kutije za cvijeće, prozračivači (aeratori) vina, prskalice na kantama zaljevačama [ruže], prskalice za polijevanje cvijeća i biljaka, prsteni za perad, prsteni za ptice, pržilice [friteze], neelektrične, pudrijere, prazne, rashladne boce, rashladne kutije, neelektrične, rashladni ulošci za hlađenje hrane i pića, raspršivači mirisa, rastezači odjeće, rastezači rukavica, ražnjići, metalni za pečenje, rešetke za pečenje [gradele], ribeži [kuhinjski pribor], rotirajući stalci za sušenje rublja, rukavice za njegu životinja, rukavice za poliranje, rukavice za potrebe kućanstva, rukavice za pranje automobila, separatori nožnih prstiju od pjene za uporabu u pedikuri, servisi [posuđe], servisi za čaj, servisi za kavu, [stolno posuđe], servisi za likere, setovi za začine, sifoni za gaziranu vodu, silicij, topljeni [poluproizvod] ne za građevinarstvo, sita [kuhinjski pribor], sita za grubo prosijavanje za kućanstvo, sita za pepeo [pribor za kućanstvo], slamke za ispijanje pića, soljenke, sportske bočice za vodu, sportske bočice za vodu [bidoni], sprave za gašenje svijeća, sprave za pravljenje rezanaca, ručne, sprave za skupljanje mrvica, spužve (abrazivne spužve za kožu), spužve za kućanstvo, spužvice za nanošenje šminke, stakla za prozore vozila, staklena vlakna [ne za izolaciju ni za tekstil], staklena vuna [ne za izolaciju], staklene ampule [posudice], staklene posude, staklene posude, oble, stakleni konac, osim za tekstilne potrebe, staklenke za kompot, staklenke za svijeće [držači], staklo [sirovina], staklo sirovo ili poluobrađeno [osim stakla za građevinarstvo], staklo u koje su ugrađeni tanki električni vodiči, staklo u prahu za ukrašavanje, staklo za automobilske prozore [polugotovi proizvod], staklo, obojeno, stalci za čačkalice, stalci za četkice za brijanje brade, stalci za glačala, stalci za jelovnike, stalci za posudice za ulje i ocat [stolni pribor], stalci za prijenosne kade za bebe, stalci za sušenje rublja, stalci za ubruse, stalci, stolni za noževe, strojevi, neelektrični, za mazanje parketa, strujni difuzeri za sredstva protiv komaraca, suđe za kućanstvo, svijećnjaci, svinjska dlaka za izradu četki, šalice, špatule za kuhinjske potrebe, štapići [kuhinjski pribor], štapići za koktele, štavljena koža za čišćenje, štedne tikvice, nemetalne, štrcaljke za polijevanje hrane, šuplji valjci za guljenje češnjaka, taljeni silicij [poluobrađeni proizvodi] ne za građevinske potrebe, tamponi za čišćenje, tamponi za struganje za kuhinjske potrebe, tanjuri [posuđe], tanjuri za jednokratnu uporabu, tave za prženje, tavice, terariji za stan [uzgoj biljaka], toaletne četke, toaletne spužve, toaletni nesesei, toaletni pribor, toplinski izolirane posude, toplinski izolirane posude za hranu, toplinski izolirane posude za pića, tučci za kuhinjsku upotrebu, tuševi za ispiranje usta, ukrasne posude za stol, ukrasne staklene kugle, umjetnički

predmeti od porculana, keramike, terakote ili od stakla, uređaji i strojevi za poliranje, neelektrični, za potrebe kućanstva, uređaji za kuhanje kave, neelektrični [perkolatori], uređaji za privlačenje i uništavanje insekata, električni, uređaji za upijanje dima [za kućanstvo], vadičepovi, električni i neelektrični, valjci za tijesto [kuhinjski pribor], vaze [posude], vaze, nepapirnat, ukrasne, za posude s cvijećem, vedra [drvene posude], višekratni silikonski poklopci za hranu, vivariji za stanove [za male životinje], vlakna od silicijevog dioksida [nisu za tekstilne potrebe], vojničke posude, vrčevi za vodu, vrčići za ulje ili ocat, vrećice s glicem za ukrašavanje slastica, vrtlarske rukavice, vrtljci [kuhinjski pribor], zaimače za posluživanje vina, zaljevače [kante za zalijevanje], zamke za insekte, zatvarači za poklopce lonaca, zdjele za salatu, zdjele za varivo od povrća, zdjelice [plitke posudice], zdjelice od papira, zdjelice plitkog dna, zemljano posuđe, zubarski konac [za čišćenje zubij], zvonaste posude za pokrivanje sira, zvonasti poklopci za pokrivanje maslaca, žica za struganje [smotuljci žice za čišćenje], životinjska dlaka za kistove i četke, žlice za miješanje [kuhinjski pribor], žlice za obuvanje obuće, žlice za polijevanje hrane [kuhinjsko posuđe].;

24 Tkanine i zamjene za tekstil; kućansko platno rublje; zavjese od tekstila ili plastike, naročito: baneri od tekstila ili plastike, baršun [tkanina], baršunasta tkanina, bivak vreće kao presvlake za vreće za spavanje, brokat [vrsta tkanine], cic [tkanina], cvilih [platno], damast [tkanina], damast za stolnjake [vrsta fino tkanog platna], droget [vrsta tkanine], džersej [vrsta tkanine], esparto [biljka] (tkanine od esparta), filc [pust], filter-tkanine za tiskarstvo, tekstilne, filtrirne tekstilne tkanine, flanel [tkanina], gaza [tkanina], grubo tkanje od konoplje, gumirano platno [ne za papirnat proizvode], jastučnice, juta za tapiserije ili za vezenje, jutene tkanine, krep [tkanina], krepon [tkanina], krpice za mijenjanje pelena za bebe, krpice za uklanjanje šminke, lanene tkanine, ljepljive tkanine koje se lijepo toplim postupkom, marabut [tkanina], maramice, džepne od tekstila, materijali od tekstila ili od plastike za izradu ukrasnih zastavica, moleskin [tkanina], mrežice za komarce, mrtvački pokrovi, muslin, nadstolnjaci koji nisu od papira, navlake za jastuke, navlake za jastuke (jastučnice), navlake za madrace, navlake za zaštitu namještaja, paj [vunena tkanina], pamučne tkanine, pamučno platno, papirnat pokrivači za krevete, parhet [vrsta tkanine], perine [pokrivači od pahuljica za noge], plahte, plastični materijali [nadomjesci za tkanine], platno, platno od konoplje, platno za posteljinu, platno za pravljenje sira, podmetači od tekstila, podstave [tkanine], podstave za šesire, pokrivači za biljarske stolove, pokrivači za krevete, pokrivači za krevete [popluni], pokrivači za kućne ljubimce, pokrivači za piknik, pokrovi za madrace, popluni, presvlake za zahodske daske, presvlake, plastične za pokućstvo, presvlake, tekstilne za pokućstvo, putni pokrivači, rajon (tkanina od rajona) [sintetika], ramija [kineska trava] (tkanina od ramije), rastezljive tkanine, rublje za kupanje [osim odjevnih predmeta], ručnici, tekstilni, rukavice za kupanje, stolni ubrusi, tekstilni, stolno rublje, nepapirnat, stolnjaci od voštanog platna, stolnjaci, nepapirnat, sukno [štofovi], svilena tkanina, svilena tkanina za tiskarske šablone, ševiot [tkanina], taft [svila], tekstil, netkani, tekstilne etikete, tekstilne podstave za obuću, tekstilne zidne tapete, tekstilni podmetači za čaše, tekstilni podmetači za stolove, tekstilno rublje za kućanstvo, til [tkanina], tkanina, tkanina koja imitira kožu životinja, tkanina od kostrijeti, tkanina od staklenih vlakana za tekstil, tkanina s ucrtanim motivima za vezenje, tkanina za brisanje stakla, tkanina za obuću, tkanina za podstave, tkanina za pokućstvo, tkanina za rublje, tkanina za tekstilne potrebe, tkanine nepropusne

za plin za aerostatske balone, tkanine od konoplje, tkanine s rijetkim nitima za velika sita, toaletni ubrusi, tekstilni, za lice, triko [tkanina], ubrusi od tekstila za stol, ubrusi od tekstila, toaletni, za lice, ukrasne plahte, ukrasne zastavice za bebe, vreće za spavanje, vreće za spavanje [sašiveni omotači koji zamjenjuju plahte] vreće za spavanje za bebe, vrpce, tekstilne za zavjese, vunene tkanine, zastavice od tekstila ili plastike, zastori (mali zastori za prozorska krila), zastori, tekstilni na vratima, zaštitne navlake za dječji krevetić [posteljina], zaštitne navlake za pokućstvo, zavjese od tekstila ili plastične, zavjese, plastične, za tuširanje, zefir [vrsta tkanine], zidne tapete, tekstilne.

(111) **BAZ2224681** (181) 07/12/2032

(210) BAZ2224681A (220) 07/12/2022

(151) 01/12/2023

(732) **CAPCOM CO., LTD.**

3-1-3 Uchihiranomachi, Chuo-ku, Osaka, JP

(740) "INTELBIRO" d.o.o.

(540)



(531) 27.5

(511)

9 Softver za igre u obliku ROM kartridža, kasete, traka, magnetskih diskova, optičkih diskova, magnetno-optičkih diskova, integriranih sklopova i elektroničkih sklopova; programi za igre za kućne uređaje za videoigre, ručne uređaje za igranje sa zaslonom s tekućim kristalima, računala, mobilne telefone, pametne telefone, terminalne uređaje za mobilnu komunikaciju i uređaje za arkadne videoigre; programi za igre; softver za igre; programi za igre koji se mogu preuzeti; softver za igre koji se može preuzeti; računala; računalni programi; računalni softver za autorizaciju pristupa internetskim stranicama; računalni softver za čuvare zaslona računala i računalne pozadine; računalni softver koji se može preuzeti za čuvare zaslona računala i računalne pozadine za mobilne i pametne telefone; interaktivni multimedijски programi za računalne igre; periferni računalni uređaji; računalni miševi; podloge za miša; elektronički strojevi, uređaji i njihovi dijelovi; trake za mobilne telefone i pametne telefone; mobilni telefoni, pametni telefoni i terminalna mobilna komunikacijska oprema; telekomunikacijski strojevi i uređaji; čitači CD-ROM-ova; uređaji za snimanje, prijenos i / ili reprodukciju zvuka i / ili slike; čitači i snimači DVD-a; DVD-ROM čitači; fotografski prikazi, pokretne slike, slike i muzika, koji se mogu preuzeti, za mobilne telefone, pametne telefone i terminalnu mobilnu komunikacijsku opremu; melodije koje se mogu preuzeti, za mobilne telefone, pametne telefone i terminalnu mobilnu komunikacijsku opremu; digitalna muzika koja se može preuzeti s Interneta; muzičke datoteke koje se mogu

preuzimati; slikovne datoteke koje se mogu preuzimati; datoteke s fotografskim prikazima i pokretnim slikama koje se mogu preuzimati; elektronske publikacije koje se mogu preuzeti; nasnimljeni audio CD-ovi; nasnimljene audio trake; nasnimljeni CD-ROM-ovi; nasnimljeni DVD-ROM-ovi; ploče; nasnimljeni video diskovi; nasnimljene video trake; razvijeni filmski filmovi; razvijeni dijapozitivi; okviri za dijapozitive; strojevi za mijenjanje novca; dijelovi, pribor i oprema, obuhvaćeni klasom 9, za sve prethodno navedene proizvode. ;

41 Usluge online igara; nuđenje online igara putem računalne mreže; nuđenje interaktivnih igara na mreži za više igrača; nuđenje igara putem računarskog sistema; nuđenje online igara za mobilne telefone, pametne telefone i terminalnu mobilnu komunikacijsku opremu; nuđenje online igara; nuđenje online igara za ručne uređaje za igranje i videoigre; dogovaranje, organizacija i provođenje natjecanja u igrama na mreži; dogovaranje, organiziranje i vođenje događanja s videoigrama i natjecanja u videoigrama u području elektroničkih sportova; organiziranje zabavnih natjecanja; dogovaranje, organizacija i provođenje organiziranog igranja igara; online ponuda fotografskih prikaza, pokretnih slika i slika, koje se ne mogu preuzeti; online ponuda video sadržaja, koji se ne mogu preuzeti; online ponuda video sadržaja koji prikazuju igrice koje igraju drugi, koji se ne mogu preuzeti; telekomunikacijska ponuda fotografskih prikaza, pokretnih slika i slika putem mobilnih telefona, pametnih telefona i terminalne mobilne komunikacijske opreme; ponuda slušanja muzike, koja se ne može preuzeti, putem mreže; zabavne usluge, naročito nastupi uživo igrača video igrice; usluge zabave; pružanje zabavnih usluga arkadnih igara; ponuda zabavnih objekata i sredstava za zabavu; prikazivanje igranih filmova; proizvodnja i distribucija igranih filmova u obliku filmova, videotraka i optičkih diskova; prikazivanje, nastupa, predstava ili muzičkih nastupa; organiziranje i planiranje filmova, nastupa, predstava ili muzičkih nastupa; režija i izvođenje predstava; proizvodnja i distribucija online multimedijских zabavnih programa u području elektroničkih sportova; proizvodnja radijskih i televizijskih programa; produkcija programa za emitovanje; online ponuda elektroničkih publikacija, koje se ne mogu preuzeti; usluge nuđenja elektronskih novinskih brošura; usluge mrežne referentne knjižnice za književne i dokumentarne zapise; objavljivanje knjiga i časopisa; iznajmljivanje razvijenih filmskih filmova, razvijenih dijapozitiva, nasnimljenih audiodiskova, nasnimljenih videodiskova, nasnimljenih audio traka, nasnimljenih videotraka, nasnimljenih CD-ROM diskova te nasnimljenih DVD-ROM diskova; iznajmljivanje medija za snimanje nasnimljenih s programima za igre; iznajmljivanje aparata za zabavne parkove, aparata za zabavne arkadne igre, aparata za kuglanje, pribora za kuglanje, sportske opreme, muzičkih instrumenata i audio opreme; iznajmljivanje igračaka, strojeva i aparata za zabavu te automata i aparata za igre; usluge obrazovanja i podučavanja koje se odnose na umjetnost, rukotvorine, sport ili opće znanje; usluge obrazovanja i podučavanja koje se odnose video igre; obrazovanje i obuka u vezi s video igrama; dogovaranje, vođenje i organizacija seminara, radionica ili obuke u vezi s videoigrama; dogovaranje, vođenje i organizacija seminara; pružanje informacija uključenih u klasu 41 koje se odnose na sve gore navedene usluge.

- (111) **BAZ2224682** (181) 07/12/2032
 (210) BAZ2224682A (220) 07/12/2022
 (151) 01/12/2023
 (732) **CAPCOM CO., LTD.**
3-1-3 Uchihiranomachi, Chuo-ku, Osaka, JP
 (740) "INTELBIRO" d.o.o.
 (540)

RESIDENT EVIL

- (511)
 9 Softver za igre u obliku ROM kartridža, kasete, traka, magnetskih diskova, optičkih diskova, magnetno-optičkih diskova, integriranih sklopova i elektroničkih sklopova; programi za igre za kućne uređaje za videoigre, ručne uređaje za igranje sa zaslonom s tekućim kristalima, računala, mobilne telefone, pametne telefone, terminalne uređaje za mobilnu komunikaciju i uređaje za arkadne videoigre; programi za igre; softver za igre; programi za igre koji se mogu preuzeti; softver za igre koji se može preuzeti; računala; računalni programi; računalni softver za autorizaciju pristupa internetskim stranicama; računalni softver za čuvare zaslona računala i računalne pozadine; računalni softver koji se može preuzeti za čuvare zaslona računala i računalne pozadine za mobilne i pametne telefone; interaktivni multimedijски programi za računalne igre; periferni računalni uređaji; računalni miševi; podloge za miša; elektronički strojevi, uređaji i njihovi dijelovi; trake za mobilne telefone i pametne telefone; mobilni telefoni, pametni telefoni i terminalna mobilna komunikacijska oprema; telekomunikacijski strojevi i uređaji; čitači CD-ROM-ova; uređaji za snimanje, prijenos i / ili reprodukciju zvuka i / ili slike; čitači i snimači DVD-a; DVD-ROM čitači; fotografski prikazi, pokretne slike, slike i muzika, koji se mogu preuzeti, za mobilne telefone, pametne telefone i terminalnu mobilnu komunikacijsku opremu; melodije koje se mogu preuzeti, za mobilne telefone, pametne telefone i terminalnu mobilnu komunikacijsku opremu; digitalna muzika koja se može preuzeti s Interneta; muzičke datoteke koje se mogu preuzimati; slikovne datoteke koje se mogu preuzimati; datoteke s fotografskim prikazima i pokretnim slikama koje se mogu preuzimati; elektronske publikacije koje se mogu preuzeti; nasnimljeni audio CD-ovi; nasnimljene audio trake; nasnimljeni CD-ROM-ovi; nasnimljeni DVD-ROM-ovi; ploče; nasnimljeni video diskovi; nasnimljene video trake; razvijeni filmski filmovi; razvijeni dijapozitivi; okviri za dijapozitive; strojevi za mijenjanje novca; dijelovi, pribor i oprema, obuhvaćeni klasom 9, za sve prethodno navedene proizvode.;

41 Usluge online igara; nuđenje online igara putem računalne mreže; nuđenje interaktivnih igara na mreži za više igrača; nuđenje igara putem računarskog sistema; nuđenje online igara za mobilne telefone, pametne telefone i terminalnu mobilnu komunikacijsku opremu; nuđenje online igara; nuđenje online igara za ručne uređaje za igranje i videoigre; dogovaranje, organizacija i provođenje natjecanja u igrama na mreži; dogovaranje, organiziranje i vođenje događanja s videoigrama i natjecanja u videoigrama u području elektroničkih sportova; organiziranje zabavnih natjecanja; dogovaranje, organizacija i provođenje organiziranog igranja igara; online ponuda fotografskih prikaza, pokretnih

slika i slika, koje se ne mogu preuzeti; online ponuda video sadržaja, koji se ne mogu preuzeti; online ponuda video sadržaja koji prikazuju igrice koje igraju drugi, koji se ne mogu preuzeti; telekomunikacijska ponuda fotografskih prikaza, pokretnih slika i slika putem mobilnih telefona, pametnih telefona i terminalne mobilne komunikacijske opreme; ponuda slušanja muzike, koja se ne može preuzeti, putem mreže; zabavne usluge, naročito nastupi uživo igrača video igrice; usluge zabave; pružanje zabavnih usluga arkadnih igara; ponuda zabavnih objekata i sredstava za zabavu; prikazivanje igranih filmova; proizvodnja i distribucija igranih filmova u obliku filmova, videotraka i optičkih diskova; prikazivanje, nastupa, predstava ili muzičkih nastupa; organiziranje i planiranje filmova, nastupa, predstava ili muzičkih nastupa; režija i izvođenje predstava; proizvodnja i distribucija online multimedijских zabavnih programa u području elektroničkih sportova; proizvodnja radijskih i televizijskih programa; produkcija programa za emitovanje; online ponuda elektroničkih publikacija, koje se ne mogu preuzeti; usluge nuđenja elektronskih novinskih brošura; usluge mrežne referentne knjižnice za književne i dokumentarne zapise; objavljivanje knjiga i časopisa; iznajmljivanje razvijenih filmskih filmova, razvijenih dijapozitiva, nasnimljenih audiodiskova, nasnimljenih videodiskova, nasnimljenih audio traka, nasnimljenih videotraka, nasnimljenih CD-ROM diskova te nasnimljenih DVD-ROM diskova; iznajmljivanje medija za snimanje nasnimljenih s programima za igre; iznajmljivanje aparata za zabavne parkove, aparata za zabavne arkadne igre, aparata za kuglanje, pribora za kuglanje, sportske opreme, muzičkih instrumenata i audio opreme; iznajmljivanje igračaka, strojeva i aparata za zabavu te automata i aparata za igre; usluge obrazovanja i podučavanja koje se odnose na umjetnost, ruktvorine, sport ili opće znanje; usluge obrazovanja i podučavanja koje se odnose video igre; obrazovanje i obuka u vezi s video igrama; dogovaranje, vođenje i organizacija seminara, radionica ili obuke u vezi s videoigrama; dogovaranje, vođenje i organizacija seminara; pružanje informacija uključenih u klasu 41 koje se odnose na sve gore navedene usluge.

- (111) **BAZ2224683** (181) 07/12/2032
 (210) BAZ2224683A (220) 07/12/2022
 (151) 01/12/2023
 (732) **CAPCOM CO., LTD.**
3-1-3 Uchihiranomachi, Chuo-ku, Osaka, JP
 (740) "INTELBIRO" d.o.o.
 (540)

STREET FIGHTER

- (511)
 9 Softver za igre u obliku ROM kartridža, kasete, traka, magnetskih diskova, optičkih diskova, magnetno-optičkih diskova, integriranih sklopova i elektroničkih sklopova; programi za igre za kućne uređaje za videoigre, ručne uređaje za igranje sa zaslonom s tekućim kristalima, računala, mobilne telefone, pametne telefone, terminalne uređaje za mobilnu komunikaciju i uređaje za arkadne videoigre; programi za igre; softver za igre; programi za

igre koji se mogu preuzeti; softver za igre koji se može preuzeti; računala; računalni programi; računalni softver za autorizaciju pristupa internetskim stranicama; računalni softver za čuvare zaslona računala i računalne pozadine; računalni softver koji se može preuzeti za čuvare zaslona računala i računalne pozadine za mobilne i pametne telefone; interaktivni multimedijски programi za računalne igre; periferni računalni uređaji; računalni miševi; podloge za miša; elektronički strojevi, uređaji i njihovi dijelovi; trake za mobilne telefone i pametne telefone; mobilni telefoni, pametni telefoni i terminalna mobilna komunikacijska oprema; telekomunikacijski strojevi i uređaji; čitači CD-ROM-ova; uređaji za snimanje, prijenos i / ili reprodukciju zvuka i / ili slike; čitači i snimači DVD-a; DVD-ROM čitači; fotografski prikazi, pokretne slike, slike i muzika, koji se mogu preuzeti, za mobilne telefone, pametne telefone i terminalnu mobilnu komunikacijsku opremu; melodije koje se mogu preuzeti, za mobilne telefone, pametne telefone i terminalnu mobilnu komunikacijsku opremu; digitalna muzika koja se može preuzeti s Interneta; muzičke datoteke koje se mogu preuzimati; slikovne datoteke koje se mogu preuzimati; datoteke s fotografskim prikazima i pokretnim slikama koje se mogu preuzimati; elektronske publikacije koje se mogu preuzeti; nasnimljeni audio CD-ovi; nasnimljene audio trake; nasnimljeni CD-ROM-ovi; nasnimljeni DVD-ROM-ovi; ploče; nasnimljeni video diskovi; nasnimljene video trake; razvijeni filmski filmovi; razvijeni dijapozitivi; okviri za dijapozitive; strojevi za mijenjanje novca; dijelovi, pribor i oprema, obuhvaćeni klasom 9, za sve prethodno navedene proizvode.;

41 Usluge online igara; nuđenje online igara putem računalne mreže; nuđenje interaktivnih igara na mreži za više igrača; nuđenje igara putem računarskog sistema; nuđenje online igara za mobilne telefone, pametne telefone i terminalnu mobilnu komunikacijsku opremu; nuđenje online igara; nuđenje online igara za ručne uređaje za igranje i videoigre; dogovaranje, organizacija i provođenje natjecanja u igrama na mreži; dogovaranje, organiziranje i vođenje događanja s videoigrama i natjecanja u videoigrama u području elektroničkih sportova; organiziranje zabavnih natjecanja; dogovaranje, organizacija i provođenje organiziranog igranja igara; online ponuda fotografskih prikaza, pokretnih slika i slika, koje se ne mogu preuzeti; online ponuda video sadržaja, koji se ne mogu preuzeti; online ponuda video sadržaja koji prikazuju igrice koje igraju drugi, koji se ne mogu preuzeti; telekomunikacijska ponuda fotografskih prikaza, pokretnih slika i slika putem mobilnih telefona, pametnih telefona i terminalne mobilne komunikacijske opreme; ponuda slušanja muzike, koja se ne može preuzeti, putem mreže; zabavne usluge, naročito nastupi uživo igrača video igrice; usluge zabave; pružanje zabavnih usluga arkadnih igara; ponuda zabavnih objekata i sredstava za zabavu; prikazivanje igranih filmova; proizvodnja i distribucija igranih filmova u obliku filmova, videotraka i optičkih diskova; prikazivanje, nastupa, predstava ili muzičkih nastupa; organiziranje i planiranje filmova, nastupa, predstava ili muzičkih nastupa; režija i izvođenje predstava; proizvodnja i distribucija online multimedijских zabavnih programa u području elektroničkih sportova; proizvodnja radijskih i televizijskih programa; produkcija programa za emitovanje; online ponuda elektroničkih publikacija, koje se ne mogu preuzeti; usluge nuđenja elektronskih novinskih brošura; usluge mrežne referentne knjižnice za književne i dokumentarne zapise; objavljivanje knjiga i časopisa; iznajmljivanje razvijanih filmskih filmova, razvijanih dijapozitiva, nasnimljenih audiodiskova, nasnimljenih videodiskova, nasnimljenih audio traka, nasnimljenih

videotraka, nasnimljenih CD-ROM diskova te nasnimljenih DVD-ROM diskova; iznajmljivanje medija za snimanje nasnimljenih s programima za igre; iznajmljivanje aparata za zabavne parkove, aparata za zabavne arkadne igre, aparata za kuglanje, pribora za kuglanje, sportske opreme, muzičkih instrumenata i audio opreme; iznajmljivanje igračaka, strojeva i aparata za zabavu te automata i aparata za igre; usluge obrazovanja i podučavanja koje se odnose na umjetnost, rukotvorine, sport ili opće znanje; usluge obrazovanja i podučavanja koje se odnose video igre; obrazovanje i obuka u vezi s video igrama; dogovaranje, vođenje i organizacija seminara, radionica ili obuke u vezi s videoigrama; dogovaranje, vođenje i organizacija seminara; pružanje informacija uključenih u klasu 41 koje se odnose na sve gore navedene usluge.

(111) **BAZ2224684** (181) 07/12/2032

(210) BAZ2224684A (220) 07/12/2022

(151) 01/12/2023

(732) **CAPCOM CO., LTD.**

3-1-3 Uchihiranomachi, Chuo-ku, Osaka, JP

(740) "INTELBIRO" d.o.o.

(540)

MONSTER HUNTER

(511)

9 Softver za igre u obliku ROM kartridža, kasete, traka, magnetskih diskova, optičkih diskova, magnetno-optičkih diskova, integriranih sklopova i elektroničkih sklopova; programi za igre za kućne uređaje za videoigre, ručne uređaje za igranje sa zaslonom s tekućim kristalima, računala, mobilne telefone, pametne telefone, terminalne uređaje za mobilnu komunikaciju i uređaje za arkadne videoigre; programi za igre; softver za igre; programi za igre koji se mogu preuzeti; softver za igre koji se može preuzeti; računala; računalni programi; računalni softver za autorizaciju pristupa internetskim stranicama; računalni softver za čuvare zaslona računala i računalne pozadine; računalni softver koji se može preuzeti za čuvare zaslona računala i računalne pozadine za mobilne i pametne telefone; interaktivni multimedijски programi za računalne igre; periferni računalni uređaji; računalni miševi; podloge za miša; elektronički strojevi, uređaji i njihovi dijelovi; trake za mobilne telefone i pametne telefone; mobilni telefoni, pametni telefoni i terminalna mobilna komunikacijska oprema; telekomunikacijski strojevi i uređaji; čitači CD-ROM-ova; uređaji za snimanje, prijenos i / ili reprodukciju zvuka i / ili slike; čitači i snimači DVD-a; DVD-ROM čitači; fotografski prikazi, pokretne slike, slike i muzika, koji se mogu preuzeti, za mobilne telefone, pametne telefone i terminalnu mobilnu komunikacijsku opremu; melodije koje se mogu preuzeti, za mobilne telefone, pametne telefone i terminalnu mobilnu komunikacijsku opremu; digitalna muzika koja se može preuzeti s Interneta; muzičke datoteke koje se mogu preuzimati; slikovne datoteke koje se mogu preuzimati; datoteke s fotografskim prikazima i pokretnim slikama koje se mogu preuzimati; elektronske publikacije koje se mogu preuzeti; nasnimljeni audio CD-ovi; nasnimljene audio trake; nasnimljeni CD-ROM-ovi; nasnimljeni DVD-ROM-

ovi; ploče; nasnimljeni video diskovi; nasnimljene video trake; razvijeni filmski filmovi; razvijeni dijapozitivi; okviri za dijapozitive; strojevi za mijenjanje novca; dijelovi, pribor i oprema, obuhvaćeni klasom 9, za sve prethodno navedene proizvode.;

41 Usluge online igara; nuđenje online igara putem računalne mreže; nuđenje interaktivnih igara na mreži za više igrača; nuđenje igara putem računarskog sistema; nuđenje online igara za mobilne telefone, pametne telefone i terminalnu mobilnu komunikacijsku opremu; nuđenje online igara; nuđenje online igara za ručne uređaje za igranje i videoigre; dogovaranje, organizacija i provođenje natjecanja u igrama na mreži; dogovaranje, organiziranje i vođenje događanja s videoigrama i natjecanja u videoigrama u području elektroničkih sportova; organiziranje zabavnih natjecanja; dogovaranje, organizacija i provođenje organiziranog igranja igara; online ponuda fotografskih prikaza, pokretnih slika i slika, koje se ne mogu preuzeti; online ponuda video sadržaja, koji se ne mogu preuzeti; online ponuda video sadržaja koji prikazuju igrice koje igraju drugi, koji se ne mogu preuzeti; telekomunikacijska ponuda fotografskih prikaza, pokretnih slika i slika putem mobilnih telefona, pametnih telefona i terminalne mobilne komunikacijske opreme; ponuda slušanja muzike, koja se ne može preuzeti, putem mreže; zabavne usluge, naročito nastupi uživo igrača video igrice; usluge zabave; pružanje zabavnih usluga arkadnih igara; ponuda zabavnih objekata i sredstava za zabavu; prikazivanje igranih filmova; proizvodnja i distribucija igranih filmova u obliku filmova, videotraka i optičkih diskova; prikazivanje, nastupa, predstava ili muzičkih nastupa; organiziranje i planiranje filmova, nastupa, predstava ili muzičkih nastupa; režija i izvođenje predstava; proizvodnja i distribucija online multimedijских zabavnih programa u području elektroničkih sportova; proizvodnja radijskih i televizijskih programa; produkcija programa za emitovanje; online ponuda elektroničkih publikacija, koje se ne mogu preuzeti; usluge nuđenja elektronskih novinskih brošura; usluge mrežne referentne knjižnice za književne i dokumentarne zapise; objavljivanje knjiga i časopisa; iznajmljivanje razvijanih filmskih filmova, razvijanih dijapozitiva, nasnimljenih audiodiskova, nasnimljenih videodiskova, nasnimljenih audio traka, nasnimljenih videotraka, nasnimljenih CD-ROM diskova te nasnimljenih DVD-ROM diskova; iznajmljivanje medija za snimanje nasnimljenih s programima za igre; iznajmljivanje aparata za zabavne parkove, aparata za zabavne arkadne igre, aparata za kuglanje, pribora za kuglanje, sportske opreme, muzičkih instrumenata i audio opreme; iznajmljivanje igračaka, strojeva i aparata za zabavu te automata i aparata za igre; usluge obrazovanja i podučavanja koje se odnose na umjetnost, ruktvorine, sport ili opće znanje; usluge obrazovanja i podučavanja koje se odnose video igre; obrazovanje i obuka u vezi s video igrama; dogovaranje, vođenje i organizacija seminara, radionica ili obuke u vezi s videoigrama; dogovaranje, vođenje i organizacija seminara; pružanje informacija uključenih u klasu 41 koje se odnose na sve gore navedene usluge.

(111) **BAZ2224685** (181) 07/12/2032

(210) BAZ2224685A (220) 07/12/2022

(151) 01/12/2023

(732) **CAPCOM CO., LTD.**

3-1-3 Uchihiranomachi, Chuo-ku, Osaka, JP

(740) "INTELBIRO" d.o.o.

(540)

DEVIL MAY CRY

(511)

9 Softver za igre u obliku ROM kartridža, kasete, traka, magnetskih diskova, optičkih diskova, magnetno-optičkih diskova, integriranih sklopova i elektroničkih sklopova; programi za igre za kućne uređaje za videoigre, ručne uređaje za igranje sa zaslonom s tekućim kristalima, računala, mobilne telefone, pametne telefone, terminalne uređaje za mobilnu komunikaciju i uređaje za arkadne videoigre; programi za igre; softver za igre; programi za igre koji se mogu preuzeti; softver za igre koji se može preuzeti; računala; računalni programi; računalni softver za autorizaciju pristupa internetskim stranicama; računalni softver za čuvare zaslona računala i računalne pozadine; računalni softver koji se može preuzeti za čuvare zaslona računala i računalne pozadine za mobilne i pametne telefone; interaktivni multimedijски programi za računalne igre; periferni računalni uređaji; računalni miševi; podloge za miša; elektronički strojevi, uređaji i njihovi dijelovi; trake za mobilne telefone i pametne telefone; mobilni telefoni, pametni telefoni i terminalna mobilna komunikacijska oprema; telekomunikacijski strojevi i uređaji; čitači CD-ROM-ova; uređaji za snimanje, prijenos i / ili reprodukciju zvuka i / ili slike; čitači i snimači DVD-a; DVD-ROM čitači; fotografski prikazi, pokretne slike, slike i muzika, koji se mogu preuzeti, za mobilne telefone, pametne telefone i terminalnu mobilnu komunikacijsku opremu; melodije koje se mogu preuzeti, za mobilne telefone, pametne telefone i terminalnu mobilnu komunikacijsku opremu; digitalna muzika koja se može preuzeti s Interneta; muzičke datoteke koje se mogu preuzimati; slikovne datoteke koje se mogu preuzimati; datoteke s fotografskim prikazima i pokretnim slikama koje se mogu preuzimati; elektronske publikacije koje se mogu preuzeti; nasnimljeni audio CD-ovi; nasnimljene audio trake; nasnimljeni CD-ROM-ovi; nasnimljeni DVD-ROM-ovi; ploče; nasnimljeni video diskovi; nasnimljene video trake; razvijeni filmski filmovi; razvijeni dijapozitivi; okviri za dijapozitive; strojevi za mijenjanje novca; dijelovi, pribor i oprema, obuhvaćeni klasom 9, za sve prethodno navedene proizvode.;

41 Usluge online igara; nuđenje online igara putem računalne mreže; nuđenje interaktivnih igara na mreži za više igrača; nuđenje igara putem računarskog sistema; nuđenje online igara za mobilne telefone, pametne telefone i terminalnu mobilnu komunikacijsku opremu; nuđenje online igara; nuđenje online igara za ručne uređaje za igranje i videoigre; dogovaranje, organizacija i provođenje natjecanja u igrama na mreži; dogovaranje, organiziranje i vođenje događanja s videoigrama i natjecanja u videoigrama u području elektroničkih sportova; organiziranje zabavnih natjecanja; dogovaranje, organizacija i provođenje organiziranog igranja igara; online ponuda fotografskih prikaza, pokretnih

slika i slika, koje se ne mogu preuzeti; online ponuda video sadržaja, koji se ne mogu preuzeti; online ponuda video sadržaja koji prikazuju igrice koje igraju drugi, koji se ne mogu preuzeti; telekomunikacijska ponuda fotografskih prikaza, pokretnih slika i slika putem mobilnih telefona, pametnih telefona i terminalne mobilne komunikacijske opreme; ponuda slušanja muzike, koja se ne može preuzeti, putem mreže; zabavne usluge, naročito nastupi uživo igrača video igrice; usluge zabave; pružanje zabavnih usluga arkadnih igara; ponuda zabavnih objekata i sredstava za zabavu; prikazivanje igranih filmova; proizvodnja i distribucija igranih filmova u obliku filmova, videotraka i optičkih diskova; prikazivanje, nastupa, predstava ili muzičkih nastupa; organiziranje i planiranje filmova, nastupa, predstava ili muzičkih nastupa; režija i izvođenje predstava; proizvodnja i distribucija online multimedijских zabavnih programa u području elektroničkih sportova; proizvodnja radijskih i televizijskih programa; produkcija programa za emitovanje; online ponuda elektroničkih publikacija, koje se ne mogu preuzeti; usluge nuđenja elektronskih novinskih brošura; usluge mrežne referentne knjižnice za književne i dokumentarne zapise; objavljivanje knjiga i časopisa; iznajmljivanje razvijenih filmskih filmova, razvijenih dijapozitiva, nasnimljenih audiodiskova, nasnimljenih videodiskova, nasnimljenih audio traka, nasnimljenih videotraka, nasnimljenih CD-ROM diskova te nasnimljenih DVD-ROM diskova; iznajmljivanje medija za snimanje nasnimljenih s programima za igre; iznajmljivanje aparata za zabavne parkove, aparata za zabavne arkadne igre, aparata za kuglanje, pribora za kuglanje, sportske opreme, muzičkih instrumenata i audio opreme; iznajmljivanje igračaka, strojeva i aparata za zabavu te automata i aparata za igre; usluge obrazovanja i podučavanja koje se odnose na umjetnost, rukotvorine, sport ili opće znanje; usluge obrazovanja i podučavanja koje se odnose video igre; obrazovanje i obuka u vezi s video igrama; dogovaranje, vođenje i organizacija seminara, radionica ili obuke u vezi s videoigramama; dogovaranje, vođenje i organizacija seminara; pružanje informacija uključenih u klasu 41 koje se odnose na sve gore navedene usluge.

(111) **BAZ2224693** (181) 09/12/2032

(210) BAZ2224693A (220) 09/12/2022

(151) 01/12/2023

(732) **Aida Softić**

Barakovići bb, 71270 Fojnica, BA

(740) Zajednički odvjjetnički ured Vlado Slišković i Valentin Slišković

(540)



(531) 5.5,5.13,27.5

(511)

3 Balzami; esencijalna biljna ulja; eterična ulja; kozmetički

pripravci za kosu i tjeme; kozmetički proizvodi; kozmetički serumi; kreme protiv bora; kreme za lice i tijelo; losioni za kosu; losioni za lice i tijelo; melemi; pasta za zube; piling za lice i tijelo; preparati za depilaciju; prirodne vaginalne, nemedicinske; sapuni i gelovi; sredstva za čišćenje za intimnu osobnu higijenu, nemedicinski; šamponi; tekućine za kosu; tekućine za vaginalno ispiranje za osobnu higijenu ili dezodoriranje; toaletni proizvodi; tonik za kosu; tonik za lice. ;

5 Biljni lijekovi; homeopatski lijekovi; masti za hemoroide; pripravci za hemoroide; tinkture za medicinske namjene; vaginalni ovlaživači; vaginalni protugljivični lijekovi. ;

30 Biljni čajevi; sirupi i melase.

(111) **BAZ2224696** (181) 14/12/2032

(210) BAZ2224696A (220) 14/12/2022

(151) 27/11/2023

(732) **Neuroth International AG**

**Paula-Neuroth-Straße 1, A-8403
Lebring St. Margarethen, AT**

(740) MSA IP

(540)

NEUROTH

(511)

9 Mjerni instrumenti; senzori za mjerne instrumente; slušalice; bežične slušalice; In-ear slušalice; slušalice za poništavanje buke; slušalice za komunikaciju na daljinu; kombinacije slušalica i mikrofona; slušalice, radijski prijemnici i infracrveni prijemnici za slušne aparate; softver za upotrebu i prilagodbu slušnih aparata i slušnih pomagala; računarski softver koji se može preuzimati; aplikacijski softver, koji se koristi u vezi sa sljedećim proizvodima: slušna pomagala, uređaji za pomoć pri slušanju; softver za prilagođavanje slušnih aparata, softver za prilagođavanje slušnih pomagala; softver, za upotrebu u sljedećim područjima: analiza oštećenja sluha; softver, za upotrebu u sljedećim područjima: upravljanje i poboljšanje kvalitete zvuka slušnih uređaja; mobilne aplikacije; naočale sa i bez dioptrije; leće za naočale; okviri za naočale; stakla za naočale; sunčane naočale; futrole za naočale; kutije za kontaktne leće; kontaktne leće. ;

10 Slušna pomagala; naprave za zaštitu sluha; električna slušna pomagala; digitalni slušni aparati; električna slušna pomagala; medicinski instrumenti za sluh; elektronički slušni aparati; slušna pomagala s mogućnošću programiranja; adapteri za uši za slušna pomagala; kalupi kao dijelovi slušnih pomagala; pojačivači zvuka [slušna pomagala] za nagluhe osobe; slušna pomagala za gluhe [akustična pomagala]; mjerni instrumenti prilagođeni za medicinske primjene; medicinski uređaji za liječenje tinitusa; uređaji za maskiranje tinitusa, i to medicinski uređaji za generiranje zvuka, buke, tona ili muzike za liječenje tinitusa.;

35 Pomoć i savjetovanje u vezi s poslovnom organizacijom i upravljanjem; administracija uprave komercijalnih preduzeća; usluge poslovne administracije u području zdravstvene njege; upravljanje poslovnim procesima; komercijalno upravljanje; administracija u vezi s

prodajnim metodama; oglašavanje; marketing; savjeti u vezi s upravljanjem marketingom; savjetovanje u vezi poslovne organizacije, i to organizacijsko savjetovanje u vezi prodaje sljedećih proizvoda: akustični uređaji za osobe oslabljenog sluha, slušni aparati, uređaji za zaštitu sluha, uređaja i aparata za liječenje tinitusa, pripadajući dodaci; savjetovanje u vezi poslovne organizacije, i to organizacijsko savjetovanje u vezi prodaje sljedećih proizvoda: naočale s dioptrijom i bez nje, leće za naočale, okviri za naočale, stakla za naočale, sunčane naočale, futrole za naočale, kutije za kontaktne leće, kontaktne leće, optički uređaji; organizovanje prezentacija u poslovne svrhe, u vezi sa sljedećim proizvodima: akustični uređaji za osobe oslabljenog sluha, slušni aparati, uređaji za zaštitu sluha, uređaji i aparati za liječenje tinitusa, pripadajući dodaci; organizovanje prezentacija u poslovne svrhe, u vezi sa sljedećim proizvodima: naočale s dioptrijom i bez nje, leće za naočale, okviri za naočale, stakla za naočale, sunčane naočale, futrole za naočale, kutije za kontaktne leće, kontaktne leće i optički uređaji. ;

37 Usluge popravke u odnosu na sljedeću robu: slušna pomagala, slušni aparati, naprave za zaštitu sluha, optičarski proizvodi. ;

42 Naučno i industrijsko istraživanje u području slušne akustike i vidne optike; kreiranje programa za obradu podataka; IT savjetovanje; programsko inženjerstvo; kreiranje softvera; usluge dizajna računarskog softvera; konsultantske usluge u vezi s računarskim softverom. ;

44 Medicinski savjeti koji se odnose na gubitak sluha; konsultantske usluge koje se odnose na ispitivanje sluha; testovi sluha; podešavanje slušnih pomagala; terapija za poteškoće s govorom i sluhom; medicinsko savjetovanje; savjetodavne usluge u vezi s medicinskim instrumentima; medicinske usluge i usluge njege zdravlja za ljude; logopedska terapija; slušna terapija; medicinsko savjetovanje pri gubitku sluha, poremećaju sluha i tinitusu, prilagodba slušnih aparata, slušnih pomagala, naprava za zaštitu sluha, uređaja za maskiranje tinitusa i uređaja za proizvodnju šuma kod tinitusa; usluge audiotehničara, u sljedećim područjima: slušna pomagala, slušni aparati, naprave za zaštitu sluha, masker tinitusa, naprava za stvaranje protivzvuka kod tinitusa, provođenje medicinskih testiranja, medicinsko-tehnička prilagodba slušnih uređaja, slušnih pomagala, naprava za zaštitu sluha, maskera tinitusa i naprava za stvaranje protivzvuka kod tinitusa u odnosu na čovjeka; optičarske usluge, posebno provođenje provjere vida, prilagodba naočala s dioptrijom i bez nje, testiranje sunčanih naočala, podešavanje kontaktnih leća.

(111) **BAZ2224697** (181) 14/12/2032

(210) BAZ2224697A (220) 14/12/2022

(151) 27/11/2023

(732) **Neuroth International AG**

**Paula-Neuroth-Straße 1, A-8403
Lebring St. Margarethen, AT**

(740) MSA IP

(591) žuta, crna

(540)

 **NEUROTH**
BOLJE ČUTI • BOLJE ŽIVJETI

(531) 26.11,27.5,29.1

(511)

9 Mjerni instrumenti; senzori za mjerne instrumente; slušalice; bežične slušalice; In-ear slušalice; slušalice za poništavanje buke; slušalice za komunikaciju na daljinu; kombinacije slušalica i mikrofona; slušalice, radijski prijemnici i infracrveni prijemnici za slušne aparate; softver za upotrebu i prilagodbu slušnih aparata i slušnih pomagala; računarski softver koji se može preuzimati; aplikacijski softver, koji se koristi u vezi sa sljedećim proizvodima: slušna pomagala, uređaji za pomoć pri slušanju; softver za prilagođavanje slušnih aparata, softver za prilagođavanje slušnih pomagala; softver, za upotrebu u sljedećim područjima: analiza oštećenja sluha; softver, za upotrebu u sljedećim područjima: upravljanje i poboljšanje kvalitete zvuka slušnih uređaja; mobilne aplikacije; naočale sa i bez dioptrije; leće za naočale; okviri za naočale; stakla za naočale; sunčane naočale; futrole za naočale; kutije za kontaktne leće; kontaktne leće. ;

10 Slušna pomagala; naprave za zaštitu sluha; električna slušna pomagala; digitalni slušni aparati; električna slušna pomagala; medicinski instrumenti za sluh; elektronički slušni aparati; slušna pomagala s mogućnošću programiranja; adapteri za uši za slušna pomagala; kalupi kao dijelovi slušnih pomagala; pojačivači zvuka [slušna pomagala] za nagluhe osobe; slušna pomagala za gluhe [akustična pomagala]; mjerni instrumenti prilagođeni za medicinske primjene; medicinski uređaji za liječenje tinitusa; uređaji za maskiranje tinitusa, i to medicinski uređaji za generiranje zvuka, buke, tona ili muzike za liječenje tinitusa.;

35 Pomoć i savjetovanje u vezi s poslovnom organizacijom i upravljanjem; administracija uprave komercijalnih preduzeća; usluge poslovne administracije u području zdravstvene njege; upravljanje poslovnim procesima; komercijalno upravljanje; administracija u vezi s prodajnim metodama; oglašavanje; marketing; savjeti u vezi s upravljanjem marketingom; savjetovanje u vezi poslovne organizacije, i to organizacijsko savjetovanje u vezi prodaje sljedećih proizvoda: akustični uređaji za osobe oslabljenog sluha, slušni aparati, uređaji za zaštitu sluha, uređaja i aparata za liječenje tinitusa, pripadajući dodaci; savjetovanje u vezi poslovne organizacije, i to organizacijsko savjetovanje u vezi prodaje sljedećih proizvoda: naočale s dioptrijom i bez nje, leće za naočale, okviri za naočale, stakla za naočale, sunčane naočale, futrole za naočale, kutije za kontaktne leće, kontaktne leće, optički uređaji; organizovanje prezentacija u poslovne svrhe, u vezi sa sljedećim proizvodima: akustični uređaji za osobe oslabljenog sluha, slušni aparati, uređaji za zaštitu sluha, uređaji i aparati za liječenje tinitusa, pripadajući dodaci; organizovanje prezentacija u poslovne svrhe, u vezi sa sljedećim proizvodima: naočale s dioptrijom i bez nje, leće za naočale, okviri za naočale, stakla za naočale, sunčane naočale, futrole za naočale, kutije za kontaktne leće, kontaktne leće i optički uređaji. ;

37 Usluge popravke u odnosu na sljedeću robu: slušna

pomagala, slušni aparati, naprave za zaštitu sluha, optičarski proizvodi. ;

42 Naučno i industrijsko istraživanje u području slušne akustike i vidne optike; kreiranje programa za obradu podataka; IT savjetovanje; programsko inženjerstvo; kreiranje softvera; usluge dizajna računarskog softvera; konsultantske usluge u vezi s računarskim softverom. ;

44 Medicinski savjeti koji se odnose na gubitak sluha; konsultantske usluge koje se odnose na ispitivanje sluha; testovi sluha; podešavanje slušnih pomagala; terapija za poteškoće s govorom i sluhom; medicinsko savjetovanje; savjetodavne usluge u vezi s medicinskim instrumentima; medicinske usluge i usluge njege zdravlja za ljude; logopedska terapija; slušna terapija; medicinsko savjetovanje pri gubitku sluha, poremećaju sluha i tinitusu, prilagodba slušnih aparata, slušnih pomagala, naprava za zaštitu sluha, uređaja za maskiranje tinitusa i uređaja za proizvodnju šuma kod tinitusa; usluge audiotehničara, u sljedećim područjima: slušna pomagala, slušni aparati, naprave za zaštitu sluha, masker tinitusa, naprava za stvaranje protivzvuka kod tinitusa, provođenje medicinskih testiranja, medicinsko-tehnička prilagodba slušnih uređaja, slušnih pomagala, naprava za zaštitu sluha, maskera tinitusa i naprava za stvaranje protivzvuka kod tinitusa u odnosu na čovjeka; optičarske usluge, posebno provođenje provjere vida, prilagodba naočala s dioprijom i bez nje, testiranje sunčanih naočala, podešavanje kontaktnih leća.

(111) **BAZ2224698** (181) 14/12/2032

(210) BAZ2224698A (220) 14/12/2022

(151) 17/11/2023

(732) **Yimor d.o.o.**

Stjepana Radića 22, 76233 Domaljevac, BA

(740) Dragan Mićunović

(591) crna, bijela, smeđa, nijanse crvene, oker

(540)



(531) 3.7,8.1,9.7,29.1

(511)

30 Sladoled, sladoledni proizvodi.

(111) **BAZ2224721** (181) 22/12/2032

(210) BAZ2224721A (220) 22/12/2022

(151) 28/11/2023

(732) **HEMOFARM A.D. farmaceutsko-hemijska industrija Vršac Beogradski put bb, 26300 Vršac, RS**

(740) MSA IP

(540)

PROBIOKID IMMUNO

(511)

5 Dijetetska hrana i supstance prilagođene za upotrebu u medicini, hrana za bebe; dijetetski dodaci (dodaci ishrani) za ljude.

(111) **BAZ2224725** (181) 22/12/2032

(210) BAZ2224725A (220) 22/12/2022

(151) 22/11/2023

(732) **PAK CENTAR d.o.o. Sarajevo**

Blažuj br. 2, Sarajevo, Ilidža, BA

(740) STAM d.o.o.

(540)

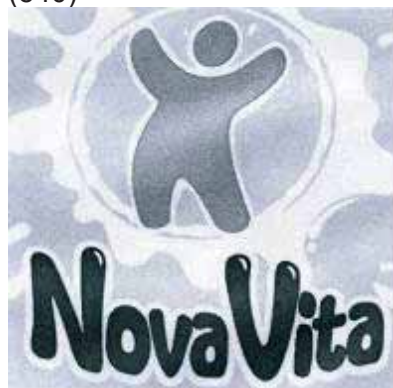

(531) 1.15,2.1,27.5

(511)

32 Vitaminski napitak.

(111) **BAZ2224737** (181) 27/12/2032
 (210) BAZ2224737A (220) 27/12/2022
 (151) 17/11/2023
 (732) **Yimor d.o.o.**

**Stjepana Radića 22, 76233 Domaljevac,
 BA**

(740) Dragan Mićunović
 (540)

MAGIC ICE CREAM

(511)
 30 Sladoled, sladoledni proizvodi.

(111) **BAZ2324741** (181) 04/01/2033
 (210) BAZ2324741A (220) 04/01/2023
 (151) 27/11/2023
 (732) **Xinjiang Goldwin Science and
 Technology Co., Ltd.**

**No. 107 Shanghai Road, Economic
 & Technological Development Zone,
 Urumqi, Xinjiang 830026, CN**

(740) MSA IP
 (540)



(531) 26.11
 (511)

7 Hidraulični akumulatori ako dijelovi mašina; livačke mašine; generatori koji se pokreću vjetrom; hidro-električna oprema za proizvodnju energije; hidroenergetski dinamički objekti; instalacije za proizvodnju električne energije koje pokreće vjetar; generatori struje koji se pokreću vjetrom; turbine na vjetar; hidraulične turbine; generatori za vjetro-turbine i njihove strukturne komponente; generatori električne energije; dinamo uređaji.;

42 Usluge projektovanja elektrane; istraživanja u oblasti zaštite životne sredine; istraživanje u poljoprivrednoj domeni; tehnička istraživanja; savjeti u vezi štednje energije; inženjerska istraživanja; dizajn i razvoj računarskih programa; održavanje i ažuriranje računarskog softvera; kontrola računarskog hardvera; dizajn računarskih programa.

(111) **BAZ2324742** (181) 04/01/2033
 (210) BAZ2324742A (220) 04/01/2023
 (151) 27/11/2023

(732) **Xinjiang Goldwin Science and
 Technology Co., Ltd.**

**No. 107 Shanghai Road, Economic
 & Technological Development Zone,
 Urumqi, Xinjiang 830026, CN**

(740) MSA IP
 (540)

Goldwind

(531) 27.5
 (511)

7 Hidraulični akumulatori ako dijelovi mašina; livačke mašine; generatori koji se pokreću vjetrom; hidro-električna oprema za proizvodnju energije; hidroenergetski dinamički objekti; instalacije za proizvodnju električne energije koje pokreće vjetar; generatori struje koji se pokreću vjetrom; turbine na vjetar; hidraulične turbine; generatori za vjetro-turbine i njihove strukturne komponente; generatori električne energije; dinamo uređaji.;

42 Usluge projektovanja elektrane; istraživanja u oblasti zaštite životne sredine; istraživanje u poljoprivrednoj domeni; tehnička istraživanja; savjeti u vezi štednje energije; inženjerska istraživanja; dizajn i razvoj računarskih programa; održavanje i ažuriranje računarskog softvera; kontrola računarskog hardvera; dizajn računarskih programa.

(111) **BAZ2324753** (181) 10/01/2033
 (210) BAZ2324753A (220) 10/01/2023
 (151) 27/11/2023
 (732) **Novartis AG**

4002 Basel, CH

(740) MSA IP
 (540)

TEREQUEDA

(511)
 5 Farmaceutski preparati za ljudsku primjenu, naime imunomodulatori.

(111) **BAZ2324754** (181) 10/01/2033
 (210) BAZ2324754A (220) 10/01/2023
 (151) 27/11/2023
 (732) **Novartis AG**
4002 Basel, CH
 (740) MSA IP
 (540)

ANEFROL

(511)
 5 Farmaceutski preparati za ljudsku primjenu, naime proizvodi protiv anemije.

(111) **BAZ2324801** (181) 02/02/2033
 (210) BAZ2324801A (220) 02/02/2023
 (151) 17/11/2023
 (732) **Koncern za proizvodnju i promet konditorskih proizvoda Bambi a.d. Požarevac**
Đure Đakovića bb, 12000 Požarevac, RS

(740) Dragan Mićunović
 (591) žuta, zelena, bijela, crvena, siva
 (540)



(531) 2.3,5.5,25.1,29.1
 (511)
 30 Keks, mljeveni keks, posni keks, posni mljeveni keks, posni keks sa kakaom.

(111) **BAZ2324809** (181) 08/02/2033
 (210) BAZ2324809A (220) 08/02/2023
 (151) 15/11/2023
 (732) **Yimor d.o.o.**
Stjepana Radića 22, 76233 Domaljevac, BA
 (740) Dragan Mićunović
 (591) nijanse crvene, bež, bijela, crna, zelena, smeđa, žuta
 (540)



(531) 3.7,5.5,5.7,8.1,26.4,29.1
 (511)
 30 Sladoled, sladoledni proizvodi.

(111) **BAZ2324810** (181) 08/02/2033
 (210) BAZ2324810A (220) 08/02/2023
 (151) 15/11/2023
 (732) **Yimor d.o.o.**
Stjepana Radića 22, 76233 Domaljevac, BA

(740) Dragan Mićunović
 (591) nijanse smeđe, bež, bijela, crna, crvena, zelena
 (540)



(531) 3.7,5.7,8.1,26.4,29.1
 (511)
 30 Sladoled, sladoledni proizvodi.

(111) **BAZ2324811** (181) 08/02/2033
 (210) BAZ2324811A (220) 08/02/2023
 (151) 15/11/2023
 (732) **Yimor d.o.o.**
Stjepana Radića 22, 76233 Domaljevac, BA
 (740) Dragan Mićunović
 (591) narandžasta, bež, smeđa, bijela, crna, crvena
 (540)



(531) 3.7,5.7,8.1,26.4,29.1
 (511)
 30 Sladoled, sladoledni proizvodi.

(111) **BAZ2324812** (181) 08/02/2033
 (210) BAZ2324812A (220) 08/02/2023
 (151) 16/11/2023
 (732) **Yimor d.o.o.**
Stjepana Radića 22, 76233 Domaljevac, BA
 (740) Dragan Mićunović
 (591) crvena, roza, bež, zelena, bijela, crna
 (540)



(531) 3.7,5.5,8.1,26.1,29.1
 (511)
 30 Sladoled, sladoledni proizvodi.

(111) **BAZ2324813** (181) 08/02/2033
 (210) BAZ2324813A (220) 08/02/2023
 (151) 16/11/2023
 (732) **Yimor d.o.o.**
Stjepana Radića 22, 76233 Domaljevac, BA
 (740) Dragan Mićunović
 (591) nijanse smeđe, bež, bijela, crvena, crna
 (540)



(531) 3.7,5.5,8.1,26.1,29.1
 (511)
 30 Sladoled, sladoledni proizvodi.

(111) **BAZ2324814** (181) 08/02/2033
 (210) BAZ2324814A (220) 08/02/2023
 (151) 16/11/2023
 (732) **Yimor d.o.o.**
Stjepana Radića 22, 76233 Domaljevac, BA
 (740) Dragan Mićunović
 (540)

FORTE

(511)
 30 Sladoled, sladoledni proizvodi.

(111) **BAZ2324815** (181) 08/02/2033
 (210) BAZ2324815A (220) 08/02/2023
 (151) 17/11/2023
 (732) **Yimor d.o.o.**
Stjepana Radića 22, 76233 Domaljevac, BA
 (740) Dragan Mićunović
 (540)

DUO

(511)
 30 Sladoled, sladoledni proizvodi.

**INDEKS BROJEVA ŽIGOVA- INDEKS BROJEVA ŽIGOVA
ИНДЕКС БРОЈЕВА ЖИГОВА**

BAZ1115896	BAZ2224360
BAZ2123470	BAZ2224361
BAZ2123506	BAZ2224366
BAZ2123510	BAZ2224367
BAZ2123511	BAZ2224368
BAZ2123629	BAZ2224370
BAZ2123745	BAZ2224373
BAZ2123746	BAZ2224374
BAZ2123797	BAZ2224375
BAZ2123825	BAZ2224376
BAZ2123843	BAZ2224377
BAZ2123871	BAZ2224379
BAZ2123879	BAZ2224381
BAZ2123920	BAZ2224386
BAZ2123967	BAZ2224387
BAZ2123968	BAZ2224388
BAZ2224043	BAZ2224390
BAZ2224044	BAZ2224391
BAZ2224097	BAZ2224392
BAZ2224098	BAZ2224393
BAZ2224099	BAZ2224394
BAZ2224166	BAZ2224395
BAZ2224204	BAZ2224396
BAZ2224207	BAZ2224397
BAZ2224260	BAZ2224398
BAZ2224271	BAZ2224399
BAZ2224272	BAZ2224400
BAZ2224273	BAZ2224401
BAZ2224274	BAZ2224403
BAZ2224275	BAZ2224404
BAZ2224276	BAZ2224405
BAZ2224325	BAZ2224406
BAZ2224328	BAZ2224407
BAZ2224329	BAZ2224412
BAZ2224330	BAZ2224422
BAZ2224338	BAZ2224423
BAZ2224339	BAZ2224424
BAZ2224340	BAZ2224425
BAZ2224342	BAZ2224427
BAZ2224347	BAZ2224428
BAZ2224348	BAZ2224429
BAZ2224349	BAZ2224430
BAZ2224350	BAZ2224431
BAZ2224351	BAZ2224433
BAZ2224352	BAZ2224436
BAZ2224355	BAZ2224437
BAZ2224356	BAZ2224438
BAZ2224357	BAZ2224439
BAZ2224358	BAZ2224440
BAZ2224359	BAZ2224446

BAZ2224447
BAZ2224448
BAZ2224449
BAZ2224450
BAZ2224451
BAZ2224459
BAZ2224460
BAZ2224463
BAZ2224468
BAZ2224470
BAZ2224471
BAZ2224487
BAZ2224490
BAZ2224493
BAZ2224494
BAZ2224495
BAZ2224497
BAZ2224498
BAZ2224507
BAZ2224509
BAZ2224511
BAZ2224512
BAZ2224537
BAZ2224538
BAZ2224539
BAZ2224540
BAZ2224548
BAZ2224549
BAZ2224550
BAZ2224554
BAZ2224555
BAZ2224556
BAZ2224557
BAZ2224558
BAZ2224560
BAZ2224561
BAZ2224562
BAZ2224563
BAZ2224566
BAZ2224569
BAZ2224574
BAZ2224577
BAZ2224580
BAZ2224581
BAZ2224582
BAZ2224583
BAZ2224584
BAZ2224588
BAZ2224589
BAZ2224590
BAZ2224591
BAZ2224592
BAZ2224593
BAZ2224594
BAZ2224612

BAZ2224613
BAZ2224614
BAZ2224618
BAZ2224619
BAZ2224620
BAZ2224621
BAZ2224622
BAZ2224623
BAZ2224624
BAZ2224625
BAZ2224626
BAZ2224627
BAZ2224633
BAZ2224634
BAZ2224635
BAZ2224659
BAZ2224665
BAZ2224674
BAZ2224675
BAZ2224681
BAZ2224682
BAZ2224683
BAZ2224684
BAZ2224685
BAZ2224693
BAZ2224696
BAZ2224697
BAZ2224698
BAZ2224721
BAZ2224725
BAZ2224737
BAZ2324741
BAZ2324742
BAZ2324753
BAZ2324754
BAZ2324801
BAZ2324809
BAZ2324810
BAZ2324811
BAZ2324812
BAZ2324813
BAZ2324814
BAZ2324815

INDEKS KLASA ŽIGOVA-INDEKS KLASA ŽIGOVA ИНДЕКС КЛАСА ЖИГОВА

1	BAZ2224390	BAZ2224429
		BAZ2224430
		BAZ2224431
2	BAZ2224390	BAZ2224436
	BAZ2224493	BAZ2224438
	BAZ2224494	BAZ2224439
		BAZ2224440
		BAZ2224537
3	BAZ2123879	BAZ2224538
	BAZ2224207	BAZ2224548
	BAZ2224360	BAZ2224549
	BAZ2224377	BAZ2224556
	BAZ2224387	BAZ2224557
	BAZ2224388	BAZ2224560
	BAZ2224390	BAZ2224561
	BAZ2224431	BAZ2224563
	BAZ2224436	BAZ2224566
	BAZ2224470	BAZ2224581
	BAZ2224495	BAZ2224582
	BAZ2224537	BAZ2224583
	BAZ2224538	BAZ2224618
	BAZ2224548	BAZ2224619
	BAZ2224549	BAZ2224620
	BAZ2224554	BAZ2224621
	BAZ2224613	BAZ2224665
	BAZ2224614	BAZ2224693
	BAZ2224633	BAZ2224721
	BAZ2224634	BAZ2324753
	BAZ2224693	BAZ2324754
		6
4	BAZ2224390	BAZ1115896
		BAZ2224359
		BAZ2224377
		BAZ2224390
5	BAZ2123879	7
	BAZ2224260	BAZ2123470
	BAZ2224271	BAZ2123920
	BAZ2224349	BAZ2224377
	BAZ2224351	BAZ2224390
	BAZ2224352	BAZ2224550
	BAZ2224366	BAZ2324741
	BAZ2224367	BAZ2324742
	BAZ2224368	
	BAZ2224377	8
	BAZ2224390	BAZ2224377
	BAZ2224401	BAZ2224390
	BAZ2224405	BAZ2224431
	BAZ2224423	
	BAZ2224428	

9

BAZ2224328
BAZ2224359
BAZ2224377
BAZ2224390
BAZ2224406
BAZ2224431
BAZ2224433
BAZ2224471
BAZ2224497
BAZ2224498
BAZ2224509
BAZ2224537
BAZ2224538
BAZ2224574
BAZ2224577
BAZ2224674
BAZ2224681
BAZ2224682
BAZ2224683
BAZ2224684
BAZ2224685
BAZ2224696
BAZ2224697

10

BAZ2224390
BAZ2224537
BAZ2224538
BAZ2224618
BAZ2224619
BAZ2224620
BAZ2224621
BAZ2224696
BAZ2224697

11

BAZ2123470
BAZ2224377
BAZ2224390
BAZ2224431

12

BAZ2224377
BAZ2224390
BAZ2224433
BAZ2224446
BAZ2224447
BAZ2224448
BAZ2224449
BAZ2224539

13

BAZ2224390

14

BAZ2224390
BAZ2224431
BAZ2224594

15

BAZ2224390

16

BAZ2224342
BAZ2224373
BAZ2224374
BAZ2224377
BAZ2224390
BAZ2224431
BAZ2224436
BAZ2224470
BAZ2224509
BAZ2224674

17

BAZ1115896
BAZ2224166
BAZ2224390

18

BAZ2123871
BAZ2224204
BAZ2224377
BAZ2224390
BAZ2224392
BAZ2224393
BAZ2224431
BAZ2224463
BAZ2224487
BAZ2224558
BAZ2224635

19

BAZ1115896
BAZ2224377
BAZ2224390
BAZ2224569

20

BAZ2224373
BAZ2224374
BAZ2224377
BAZ2224390
BAZ2224431
BAZ2224675

21

BAZ2224373
BAZ2224374

BAZ2224377
 BAZ2224387
 BAZ2224388
 BAZ2224390
 BAZ2224431
 BAZ2224537
 BAZ2224538
 BAZ2224675

22

BAZ2224390

23

BAZ2224390

24

BAZ2224377
 BAZ2224390
 BAZ2224431
 BAZ2224463
 BAZ2224675

25

BAZ2123871
 BAZ2224204
 BAZ2224387
 BAZ2224388
 BAZ2224390
 BAZ2224392
 BAZ2224393
 BAZ2224431
 BAZ2224463
 BAZ2224487
 BAZ2224558
 BAZ2224635
 BAZ2224674

26

BAZ2224390
 BAZ2224431

27

BAZ2224390
 BAZ2224431

28

BAZ2224377
 BAZ2224386
 BAZ2224390
 BAZ2224431
 BAZ2224674

29

BAZ2123745
 BAZ2123746
 BAZ2224043

BAZ2224044
 BAZ2224347
 BAZ2224348
 BAZ2224352
 BAZ2224357
 BAZ2224358
 BAZ2224360
 BAZ2224361
 BAZ2224375
 BAZ2224376
 BAZ2224387
 BAZ2224388
 BAZ2224390
 BAZ2224395
 BAZ2224396
 BAZ2224397
 BAZ2224459
 BAZ2224490
 BAZ2224511
 BAZ2224512
 BAZ2224591
 BAZ2224592

30

BAZ2123843
 BAZ2123967
 BAZ2123968
 BAZ2224097
 BAZ2224098
 BAZ2224099
 BAZ2224207
 BAZ2224347
 BAZ2224348
 BAZ2224352
 BAZ2224356
 BAZ2224357
 BAZ2224358
 BAZ2224360
 BAZ2224361
 BAZ2224368
 BAZ2224375
 BAZ2224376
 BAZ2224387
 BAZ2224388
 BAZ2224390
 BAZ2224395
 BAZ2224396
 BAZ2224397
 BAZ2224424
 BAZ2224425
 BAZ2224427
 BAZ2224451
 BAZ2224459
 BAZ2224511
 BAZ2224512
 BAZ2224562

BAZ2224591
BAZ2224592
BAZ2224659
BAZ2224693
BAZ2224698
BAZ2224737
BAZ2324801
BAZ2324809
BAZ2324810
BAZ2324811
BAZ2324812
BAZ2324813
BAZ2324814
BAZ2324815

31

BAZ2224360
BAZ2224375
BAZ2224376
BAZ2224377
BAZ2224390
BAZ2224450

32

BAZ2123629
BAZ2224097
BAZ2224098
BAZ2224325
BAZ2224352
BAZ2224360
BAZ2224375
BAZ2224376
BAZ2224387
BAZ2224388
BAZ2224390
BAZ2224450
BAZ2224460
BAZ2224468
BAZ2224490
BAZ2224562
BAZ2224591
BAZ2224592
BAZ2224612
BAZ2224725

33

BAZ2123506
BAZ2123510
BAZ2123511
BAZ2224207
BAZ2224329
BAZ2224330
BAZ2224360
BAZ2224376
BAZ2224379
BAZ2224390
BAZ2224391

BAZ2224584

34

BAZ2224272
BAZ2224273
BAZ2224274
BAZ2224275
BAZ2224276
BAZ2224338
BAZ2224339
BAZ2224340
BAZ2224390
BAZ2224403
BAZ2224404
BAZ2224580
BAZ2224622
BAZ2224623
BAZ2224624
BAZ2224625
BAZ2224626
BAZ2224627

35

BAZ2123470
BAZ2123629
BAZ2123825
BAZ2123871
BAZ2224328
BAZ2224329
BAZ2224330
BAZ2224342
BAZ2224350
BAZ2224355
BAZ2224359
BAZ2224360
BAZ2224370
BAZ2224381
BAZ2224390
BAZ2224392
BAZ2224393
BAZ2224394
BAZ2224400
BAZ2224412
BAZ2224425
BAZ2224437
BAZ2224450
BAZ2224459
BAZ2224490
BAZ2224509
BAZ2224537
BAZ2224538
BAZ2224548
BAZ2224549
BAZ2224550
BAZ2224555
BAZ2224588
BAZ2224593
BAZ2224612
BAZ2224696
BAZ2224697

36

BAZ2123797
 BAZ2224390
 BAZ2224394
 BAZ2224400
 BAZ2224459
 BAZ2224507

37

BAZ2123920
 BAZ2224328
 BAZ2224359
 BAZ2224390
 BAZ2224433
 BAZ2224498
 BAZ2224569
 BAZ2224696
 BAZ2224697

38

BAZ2224342
 BAZ2224381
 BAZ2224390
 BAZ2224509
 BAZ2224593
 BAZ2224674

39

BAZ2123629
 BAZ2123825
 BAZ2224207
 BAZ2224328
 BAZ2224359
 BAZ2224370
 BAZ2224390
 BAZ2224459
 BAZ2224507
 BAZ2224588

40

BAZ2224328
 BAZ2224390
 BAZ2224507
 BAZ2224569

41

BAZ2224342
 BAZ2224352
 BAZ2224386
 BAZ2224390
 BAZ2224394
 BAZ2224398
 BAZ2224399
 BAZ2224437
 BAZ2224498
 BAZ2224507
 BAZ2224509
 BAZ2224537
 BAZ2224538
 BAZ2224540

BAZ2224593
 BAZ2224674
 BAZ2224681
 BAZ2224682
 BAZ2224683
 BAZ2224684
 BAZ2224685

42

BAZ2224328
 BAZ2224359
 BAZ2224390
 BAZ2224398
 BAZ2224400
 BAZ2224497
 BAZ2224498
 BAZ2224537
 BAZ2224538
 BAZ2224593
 BAZ2224696
 BAZ2224697
 BAZ2324741
 BAZ2324742

43

BAZ2224207
 BAZ2224350
 BAZ2224386
 BAZ2224390
 BAZ2224394
 BAZ2224407
 BAZ2224412
 BAZ2224422
 BAZ2224424
 BAZ2224425
 BAZ2224459
 BAZ2224507
 BAZ2224511
 BAZ2224589
 BAZ2224590
 BAZ2224659

44

BAZ2224390
 BAZ2224394
 BAZ2224412
 BAZ2224537
 BAZ2224538
 BAZ2224583
 BAZ2224696
 BAZ2224697

45

BAZ2224359
 BAZ2224390
 BAZ2224593

INDEKS NOSILACA ŽIGOVA- INDEKS NOSITELJA ŽIGOVA ИНДЕКС НОСИЛАЦА ЖИГОВА

“Aerodromi Republike Srpske” a.d. Banja Luka

BAZ2224370

“AKOVA IMPEX” Društvo za proizvodnju, promet
i usluge d.o.o. Sarajevo

BAZ2123745

BAZ2123746

BAZ2224325

“MAXMARA” d.o.o.

BAZ1115896

“MB IMPEKS” d.o.o. Banja Luka

BAZ2224391

“MERCATOR BH” d.o.o. Sarajevo

BAZ2224490

“TEKO MINING LAPIŠNICA” d.o.o. Istočno
Sarajevo

BAZ2224569

A-BEST d.o.o. Travnik

BAZ2123843

ABG-Collective LLC

BAZ2224487

Aida Softić

BAZ2224693

ALDI GmbH & Co. KG

BAZ2224555

BAZ2224355

ALKALOID AD Skopje

BAZ2224366

BAZ2224367

BAZ2224368

BAZ2224566

BAZ2224548

BAZ2224549

BAZ2224438

BAZ2224439

BAZ2224440

BAZ2224436

Amsal Pharmaceuticals d.o.o. Sarajevo

BAZ2224428

BAZ2224429

BAZ2224430

Andreas Antić

BAZ2224463

AS NOSTRO d.o.o.

BAZ2224675

Augmented Reality Concepts, Inc.

BAZ2224497

Bait Al-Shatira Fast Food Restaurants Company

BAZ2224407

BANJALUČKA PIVARA D.O.O. BANJA LUKA

BAZ2123629

BELIF d.o.o.

BAZ2224554

BELUPO lijekovi i kozmetika d.d.

BAZ2224349

BJ Acquisition LLC

BAZ2224373

BAZ2224374

BLUESKY COSMETICS LIMITED

BAZ2224495

BOROVITI d.o.o. Široki Brijeg

BAZ2224207

Bosnalijek, farmaceutska i hemijska industrija,
dioničko društvo

BAZ2224271

BRITISH AMERICAN TOBACCO (BRANDS)
LIMITED

BAZ2224338

BAZ2224339

BAZ2224403

BAZ2224404

BAZ2224340

Burberry Limited

BAZ2224635

Burger King Company LLC

BAZ2224511

CAPCOM CO., LTD.

BAZ2224681

BAZ2224682

BAZ2224683

BAZ2224684

BAZ2224685

Centar za razvoj poljoprivrede i sela Banja Luka

BAZ2224360

Ciao & Ciao društvo sa ograničenom odgovornošću za trgovinu i usluge

BAZ2224412

CladSwiss AG

BAZ2224406

DARIO BATINIĆ

BAZ2224507

Dario Galić

BAZ2224399

Davor Ebner

BAZ2224509

Diageo Scotland Limited

BAZ2224584

Diamond Quest Ltd

BAZ2224580

Dino Ademović

BAZ2123470

DOO za preradu i konzerviranje mleka Mlekara Leskovac

BAZ2224395

BAZ2224396

BAZ2224397

Dr. Oetker d.o.o.

BAZ2224361

Društvo za proizvodnju, promet i usluge "MONACO" d.o.o. Bijeljina

BAZ2224379

Društvo za proizvodnju, trgovinu i usluge IN AGRO d.o.o. Kakanj

BAZ2224431

Eli Lilly and Company

BAZ2224423

EQRx International, Inc. (Delaware corporation)

BAZ2224401

Essity Hygiene and Health Aktiebolag

BAZ2224470

Fabbrica Italiana Ritrovati Medicinali ed Affini F.I.R.M.A. S.p.A.

BAZ2224351

Fagus d.o.o.

BAZ2224493

BAZ2224494

Farm Fresh L.L.C.

BAZ2224427

Fast Studios LLC

BAZ2224540

Ford Motor Company

BAZ2224539

FRUCTAL živilska industrija d.o.o.

BAZ2224591

BAZ2224592

GOLDEN GOOSE S.P.A.

BAZ2224204

HEMOFARM A.D. farmaceutsko-hemijska industrija Vršac

BAZ2224721

HENESA, LLC

BAZ2224594

Hilton Worldwide Manage Limited

BAZ2224589

BAZ2224590

BAZ2123797

BAZ2224394

HIT d.d. Nova Gorica

BAZ2224386

Industrija piva i sokova "Trebjesa" d.o.o. Nikšić

BAZ2224612

Inter Holding d.o.o. Sarajevo

BAZ2123920

INZA d.o.o.

BAZ2224498

ITV Studios Limited

BAZ2224342

JADRAN GALENSKI LABORATORIJ d.d.

BAZ2123879

Jelešković Eldin

BAZ2224352

KENNA d.o.o. Sarajevo

BAZ2224659

Johnson & Johnson

BAZ2224537

BAZ2224538

Klas d.d. Sarajevo

BAZ2123967

BAZ2123968

BAZ2224099

Kofola ČeskoSlovensko a.s.

BAZ2224097

BAZ2224098

Koncern za proizvodnju i promet konditorskih proizvoda Bambi a.d. Požarevac

BAZ2324801

KONZUM d.o.o. Sarajevo

BAZ2224387

BAZ2224388

LAWAND GENERAL TRADING FZE

BAZ2224273

BAZ2224274

BAZ2224275

BAZ2224276

Lidl Stiftung & Co. KG

BAZ2123510

BAZ2123511

BAZ2224376

BAZ2224377

LUKAS TP NAKIĆ d.o.o.

BAZ2224460

MARIBELLA d.o.o.

BAZ2123871

MARKETING INVESTMENT GROUP S.A.

BAZ2224392

BAZ2224393

Meridian Tech d.o.o. Banja Luka

BAZ2224398

Milan Teodorović

BAZ2224329

BAZ2224330

Millennium & Copthorne International Limited

BAZ2224350

Mladen Džajić; Ersan Turkoglu

BAZ2224347

BAZ2224348

Monster Energy Company

BAZ2224468

Mylan Inc.

BAZ2224618

BAZ2224619

BAZ2224620

BAZ2224621

Neuroth International AG

BAZ2224696

BAZ2224697

Nicoventures Holdings Limited

BAZ2224622

BAZ2224623

BAZ2224624

BAZ2224625

BAZ2224626

BAZ2224627

NOBEL LIJEK d.o.o.

BAZ2224560

BAZ2224561

Novartis AG

BAZ2224405

BAZ2324753

BAZ2324754

PAK CENTAR d.o.o. Sarajevo

BAZ2224725

Petrol d.d., Ljubljana

BAZ2224328

PFIZER INC.

BAZ2224581

BAZ2224582

BAZ2224583

PODRAVKA prehrambena industrija d.d.

BAZ2224512

Preduzeće za proizvodnju, promet i usluge

OQEMA BH d.o.o. Visoko

BAZ2224588

Principia Biopharma Inc.

BAZ2224556

BAZ2224557

PZ "Plodovi Slatine" sa p.o.

BAZ2224450

Riot Games, Inc. (a Delaware corporation)

BAZ2224674

R-Produkt d.o.o. Visoko

BAZ2224166

Russell Bedford International

BAZ2224400

SAHHA solution BH d.o.o.

BAZ2224558

SANOVEL İLAÇ SANAYİ VE TİCARET A. S.

BAZ2224665

SDA - STRANKA DEMOKRATSKE AKCIJE

BAZ2224390

SEC ONE GROUP d.o.o.

BAZ2224359

SHENZHEN TCL NEW TECHNOLOGY CO., LTD.

BAZ2224577

Shishapresso S.A.L. BAZ2224272	BAZ2324741 BAZ2324742
SLAVIAMED d.o.o. BAZ2224563	Yimor d.o.o. BAZ2324809
TABIAT BiNiCiLiK LiMiTED ŞiRKETi BAZ2224422	BAZ2324810 BAZ2324811
TCT MOBILE EUROPE SAS BAZ2224471	BAZ2324812 BAZ2324813
TCT Mobile Europe SAS BAZ2224574	BAZ2324814 BAZ2324815
TeleGroup d.o.o. Banja Luka BAZ2224437	BAZ2224737 BAZ2224698
Telekomunikacije Repulike Srpske a.d. Banja Luka (Mtel a.d. Banjaluka) BAZ2224381	BAZ2224356 BAZ2224357
THE COCA-COLA COMPANY BAZ2224375 BAZ2224562	BAZ2224358 ZHEJIANG QIANJIANG MOTORCYCLE CO., LTD
The Procter & Gamble Company BAZ2224613 BAZ2224614 BAZ2224633 BAZ2224634	BAZ2224446 BAZ2224447 BAZ2224448 BAZ2224449
TMT doo Tuzla BAZ2123825	
UNA WORLD NETWORK doo BAZ2224593	
UR SLASTIČARNICA I CAFFE BAR "PALMA" BAZ2224424 BAZ2224425	
UTD "BEST" d.o.o. Travnik BAZ2224451 BAZ2224043 BAZ2224044	
Viennapharm d.o.o. BAZ2224260	
VINO ŽUPA a.d. Aleksandrovac BAZ2123506	
VIVO MOBILE COMMUNICATION CO., LTD BAZ2224433	
WEST GROUP d.o.o. Sarajevo BAZ2224459	
WISCHT d.o.o. BAZ2224550	
Xinjiang Goldwin Science and Technology Co., Ltd.	

PRENOS PRAVA-PRENOS PRAVA-ПРЕНОС ПРАВА**BAZR96222**

3/2000
STADA Arzneimittel AG
Stadastrasse 2 -18, 61118 Bad Vilbel, DE
06/11/2023

BAZR961279

1/2001
AB InBev UK Limited
Bureau, 90 Fetter Lane, London, EC4A 1EN,
United Kingdom, GB
10/10/2023

BAZR971734

1/2002
Kenvue Inc.
199 Grandview Road, Skillman, NJ 08558, US
01/11/2023

BAZR971998

1/2002
ABG-Rockport LLC
1411 Broadway, New York, New York 10018, US
06/11/2023

BAZR972098

2/2002
Kenvue Inc.
199 Grandview Road, Skillman, NJ 08558, US
01/11/2023

BAZR972197

1/2002
Kenvue Inc.
199 Grandview Road, Skillman, NJ 08558, US
01/11/2023

BAZ96871

1/2002
Kenvue Inc.
199 Grandview Road, Skillman, NJ 08558, US
22/11/2023

BAZ96872

1/2002
Kenvue Inc.
199 Grandview Road, Skillman, NJ 08558, US
22/11/2023

BAZ96873

1/2002
Kenvue Inc.
199 Grandview Road, Skillman, NJ 08558, US
21/11/2023

BAZ96874

1/2002
Kenvue Inc.
199 Grandview Road, Skillman, NJ 08558, US
21/11/2023

BAZ96988

2/2002
HENKEL AG & Co. KGaA
Henkelstrasse 67, 40589 Duesseldorf, DE
10/10/2023

BAZ971535

3-4/2002
VGP IPCO LLC
100 Valvoline Way, Suite 200, Lexington,
Kentucky 40509, US

BAZ972059

1-2/2003
Kenvue Inc.
199 Grandview Road, Skillman, NJ 08558, US
21/11/2023

BAZ982853

3-4/2003
STMicroelectronics International N.V.
Chemin du Champ-des-Filles 39, 1228 Plan-les-
Ouates, Geneva, CH
27/11/2023

BAZ036959

2/2008
Tremco Acquisition, LLC
3735 Green Road, Beachwood, Ohio 44122, US
24/10/2023

BAZ036959

2/2008
Tremco CPG Inc.
3735 Green Road, Beachwood, Ohio 44122, US
24/10/2023

BAZ036960

2/2008
Tremco CPG Inc.
3735 Green Road, Beachwood, Ohio 44122, US
05/10/2023

BAZ036960

2/2008
Tremco Acquisition
3735 Green Road, Beachwood, Ohio 44122, US
05/10/2023

BAZ037122

3/2008

Bolle Brands Inc.

28 Liberty Street, New York, New York 10005,
US

27/10/2023

BAZ037122

3/2008

Spy Inc.

1209 Orange Street, Wilmington, County of New
Castle 19801, US

27/10/2023

BAZ058440

4/2009

Kenvue Inc.

199 Grandview Road, Skillman, NJ 08558, US

21/11/2023

BAZ0610010

2/2010

Norton (Waterford) Limited

Unit 301, IDA Industrial Park, Cork Road,
Waterford X91 WK68, IE

09/10/2023

BAZ0710816

3/2010

Kenvue Inc.

199 Grandview Road, Skillman, NJ 08558, US

21/11/2023

BAZ0812657

4/2011

VGP IPCO LLC

100 Valvoline Way, Suite 200, Lexington,
Kentucky 40509, US

15/11/2023

BAZ0812658

4/2011

VGP IPCO LLC

100 Valvoline Way, Suite 200, Lexington,
Kentucky 40509, US

15/11/2023

BAZ0914108

4/2010

FremantleMedia Limited; Star Receivables
Limited1 Stephen Street, London W1T 1AL; 9-13 St.
Andrew Street, London, EC4A 3AF, GB

31/10/2023

BAZ0914108

4/2010

FremantleMedia Limited, Maidmetal Limited

1 Stephen Street, London W1T 1AL; 9-13 St.
Andrew Street, London, EC4A 3AF, GB

31/10/2023

BAZ1115398

2/2013

Kenvue Inc.

199 Grandview Road, Skillman, NJ 08558, US

21/11/2023

BAZ1115678

3/2013

Kenvue Inc.

199 Grandview Road, Skillman, NJ 08558, US

21/11/2023

BAZ1216112

1/2014

Kenvue Inc.

199 Grandview Road, Skillman, NJ 08558, US

27/11/2023

BAZ1216186

2/2014

Kenvue Inc.

199 Grandview Road, Skillman, NJ 08558, US

21/11/2023

BAZ1216352

2/2014

Maidmetal Limited

9-13 St. Andrew Street, London, EC4A 3AF, GB

31/10/2023

BAZ1216368

3/2014

Kenvue Inc.

199 Grandview Road, Skillman, NJ 08558, US

24/11/2023

BAZ1216434

4/2014

Kenvue Inc.

199 Grandview Road, Skillman, NJ 08558, US

24/11/2023

BAZ1216693

4/2014

Kenvue Inc.

199 Grandview Road, Skillman, NJ 08558, US

24/11/2023

BAZ1317015

2/2015
EIC Special Holding Co.
15130 Concord Circle, Morgan Hill, California
95037, US
10/10/2023

BAZ1317016

2/2015
EIC Special Holding Co.
15130 Concord Circle, Morgan Hill, California
95037, US
10/10/2023

BAZ1317110

1/2016
AGRINATURA DOO
Ul. 6. Mart br. 86, Sarajevo, Hadžići, BA
15/11/2023

BAZ1317111

1/2016
AGRINATURA DOO
Ul. 6. Mart br. 86, Sarajevo, Hadžići, BA
15/11/2023

BAZ1317301

2/2015
Kenvue Inc.
199 Grandview Road, Skillman, NJ 08558, US
24/11/2023

BAZ1317580

1/2016
Kenvue Inc.
199 Grandview Road, Skillman, NJ 08558, US
27/11/2023

BAZ1317581

1/2016
Kenvue Inc.
199 Grandview Road, Skillman, NJ 08558, US
24/11/2023

BAZ1317582

1/2016
Kenvue Inc.
199 Grandview Road, Skillman, NJ 08558, US
24/11/2023

BAZ1417773

1/2016
Kenvue Inc.
199 Grandview Road, Skillman, NJ 08558, US
21/11/2023

BAZ1417774

1/2016
Kenvue Inc.
199 Grandview Road, Skillman, NJ 08558, US
22/11/2023

BAZ1417854

1/2016
Kenvue Inc.
199 Grandview Road, Skillman, NJ 08558, US
27/11/2023

BAZ1518459

2/2017
Zentiva, k.s.
U kabelovny 130, 102 37 Praha 10 - Dolni
Mecholupy, CZ
22/11/2023

BAZ1518461

2/2017
Zentiva, k.s.
U kabelovny 130, 102 37 Praha 10 - Dolni
Mecholupy, CZ
22/11/2023

BAZ1518519

4/2017
Zentiva, k.s.
U kabelovny 130, 102 37 Praha 10 - Dolni
Mecholupy, CZ
22/11/2023

BAZ1518521

4/2016
Kenvue Inc.
199 Grandview Road, Skillman, NJ 08558, US
24/11/2023

BAZ1518533

4/2016
Kenvue Inc.
199 Grandview Road, Skillman, NJ 08558, US
22/11/2023

BAZ1519039

3/2017
Kenvue Inc.
199 Grandview Road, Skillman, NJ 08558, US
24/11/2023

BAZ1619182

4/2017
Zentiva, k.s.
kabelovny 130,102 37 Praha 10 – Dolni
Mecholupy, CZ
22/11/2023

BAZ1619830

3/2018
Kenvue Inc.
199 Grandview Road, Skillman, NJ 08558, US
22/11/2023

BAZ1619831

3/2018
Kenvue Inc.
199 Grandview Road, Skillman, NJ 08558, US
21/11/2023

BAZ1619914

3/2018
Amazon.com Sales, Inc.
251, Little Falls Drive, 19808-1674 Wilmington,
State od Delaware 19808, US
16/11/2023

BAZ1619914

3/2018
AMAZON.COM, INC.
251, Little Falls Drive, 19808-1674 Wilmington,
State od Delaware 19808, US
16/11/2023

BAZ1619914

3/2018
Amazon Technologies, Inc.
410 Terry Ave N, Seattle, Washington, 98109, US
16/11/2023

BAZ1719939

3/2018
Amazon.com Sales, Inc.
251, Little Falls Drive, 19808-1674 Wilmington,
State od Delaware 19808, US
20/11/2023

BAZ1719939

3/2018
AMAZON.COM, INC.
251, Little Falls Drive, 19808-1674 Wilmington,
State od Delaware 19808, US 20/11/2023

BAZ1719939

3/2018
Amazon Technologies, Inc.
410 Terry Ave N, Seattle, Washington, 98109, US
20/11/2023

BAZ1720609

1/2020
Amazon.com Sales, Inc.
251, Little Falls Drive, 19808-1674 Wilmington,
State od Delaware 19808, US
17/11/2023

BAZ1720609

1/2020
AMAZON.COM, INC.
251, Little Falls Drive, 19808-1674 Wilmington,
State od Delaware 19808, US
17/11/2023

BAZ1720609

1/2020
Amazon Technologies, Inc.
410 Terry Ave N, Seattle, Washington, 98109, US
17/11/2023

BAZ1720634

1/2020
Kenvue Inc.
199 Grandview Road, Skillman, NJ 08558, US
27/11/2023

BAZ1820765

3/2020
Amazon.com Sales, Inc.
251, Little Falls Drive, 19808-1674 Wilmington,
State od Delaware 19808, US
20/11/2023

BAZ1820765

3/2020
AMAZON.COM, INC.
251, Little Falls Drive, 19808-1674 Wilmington,
State od Delaware 19808, US
20/11/2023

BAZ1820765

3/2020
Amazon Technologies, Inc.
410 Terry Ave N, Seattle, Washington, 98109, US
20/11/2023

BAZ1820887

4/2020
AbbVie Manufacturing Management Unlimited
Company
70 Sir John Rogerson's Quay, Dublin 2, IE
10/11/2023

BAZ1821243

4/2020
Kenvue Inc.
199 Grandview Road, Skillman, NJ 08558, US
21/11/2023

BAZ1821362

1/2021
Mylan Inc.
1000 Mylan Boulevard, Canonsburg, PA, 15317,
US
19/10/2023

BAZ1821431

1/2020
Kenvue Inc.
199 Grandview Road, Skillman, NJ 08558, US
27/11/2023

BAZ2022585

4/2021
Kenvue Inc.
199 Grandview Road, Skillman, NJ 08558, US
27/11/2023

BAZ2022628

1/2021
Al Furat FZE
Jafza One Jebel Ali Free Zone, P.O. Box 449804,
Dubai, AE
20/09/2023

BAZ2022956

2/2023
BADECO ADRIA d.o.o.
Branilaca Sarajeva 20, 71000 Sarajevo, BA
01/12/2023

BAZ2123556

4/2022
Kenvue Inc.
199 Grandview Road, Skillman, NJ 08558, US
27/11/2023

BAZ2224537

4/2023
Kenvue Inc.
199 Grandview Road, Skillman, NJ 08558, US
22/11/2023

BAZ2224538

4/2023
Kenvue Inc.
199 Grandview Road, Skillman, NJ 08558, US
22/11/2023

BAZ2224685

4/2023
DELTA ELEKTRO DOOEL Negotino
Maršal Tito br. 132/1-8, Negotino, MK
21/11/2023

PROMJENA NAZIVA- PROMJENA NAZIVA -ПРОМЈЕНА НАЗИВА

BAZR971768

1/2002
DOOSAN BOBCAT NORTH AMERICA, INC.
250 East Beaton Drive, West Fargo, ND 58078,
US
17/11/2023

BAZ96988

2/2002
OOO LAB Industries
Kolokolnikov pereulok 11, 107045 Moscow, RU
10/10/2023

BAZ015591

1/2002
Combe International, LLC
1101 Westchester Avenue, White Plains, New
York 10604-3597, US
16/11/2023

BAZ0812623

4/2011
Combe International, LLC
1101 Westchester Avenue, White Plains, New
York 10604-3597, US
16/11/2023

BAZ1014832

1/2012
FANFAN d.o.o. Sarajevo
Džemala Bijedića 160 G, lamela C, 71000
Sarajevo, BA
13/11/2023

BAZ1014833

1/2012
FANFAN d.o.o. Sarajevo
Džemala Bijedića 160 G, lamela C, 71000
Sarajevo, BA
30/10/2023

BAZ1317015

2/2015
Specialized Bicycle Components, Inc.
15130 Concord Circle, Morgan Hill, California
95037, US
10/10/2023

BAZ1317016

2/2015
Specialized Bicycle Components, Inc.
15130 Concord Circle, Morgan Hill, California
95037, US
10/10/2023

BAZ1417617

3/2016
TELEFONAKTIEBOLAGET LM ERICSSON
SE-164 83 Stockholm, SE
10/11/2023

BAZ1417618

3/2016
TELEFONAKTIEBOLAGET LM ERICSSON
SE-164 83 Stockholm, SE
10/11/2023

BAZ2123497

4/2022
Niterrra Co., Ltd.
1-1-1, Higashisakura, Higashi-ku, Nagoya-shi,
JP
09/10/2023

BAZ2123498

4/2022
Niterrra Co., Ltd.
1-1-1, Higashisakura, Higashi-ku, Nagoya-shi,
JP
09/10/2023

PROMJENA ADRESE- PROMJENA ADRESE-ПРОМЈЕНА АДРЕСЕ

BAZR961076

2/2002
Parke, Davis & Company LLC
66 Hudson Boulevard East New York, NY 10001-2192, US
02/11/2023

BAZR971966

1-2/2003
EXXON MOBIL CORPORATION
22777 Springwoods Village Parkway, Spring, TX 77389, US
05/10/2023

BAZR971971

1-2/2003
EXXON MOBIL CORPORATION
22777 Springwoods Village Parkway, Spring, TX 77389, US
05/10/2023

BAZR971979

1-2/2003
EXXON MOBIL CORPORATION
22777 Springwoods Village Parkway, Spring, TX 77389, US
05/10/2023

BAZR972164

1/2003
PFIZER INC.
66 Hudson Boulevard East, New York, NY 10001-2192, US
21/09/2023

BAZR972167

2/2002
PFIZER INC.
66 Hudson Boulevard East, New York, NY 10001-2192, US
21/09/2023

BAZR972176

2/2002
PFIZER INC.
66 Hudson Boulevard East, New York, NY 10001-2192, US
21/09/2023

BAZR972178

1-2/2003
PFIZER INC.
66 Hudson Boulevard East, New York, NY 10001-2192, US
21/09/2023

BAZR972184

1-2/2003
PFIZER INC.
66 Hudson Boulevard East, New York, NY 10001-2192, US
21/09/2023

BAZ96881

1/2002
Parke, Davis & Company LLC
66 Hudson Boulevard East, New York, NY 10001-2192, US
22/11/2023

BAZ96882

1/2002
Parke, Davis & Company LLC
66 Hudson Boulevard East, New York, NY 10001-2192, US
22/11/2023

BAZ971223

3-4/2002
Bayer Intellectual Property GmbH
Alfred-Nobel-Straße 50, 40789 Monheim am Rhein, DE
09/10/2023

BAZ971280

3-4/2002
Bayer Intellectual Property GmbH
Alfred-Nobel-Straße 50, 40789 Monheim am Rhein, DE
09/10/2023

BAZ982687

3-4/2003
WYETH LLC
66 Hudson Boulevard East, New York, NY 10001-2192, US
20/09/2023

BAZ982730

3-4/2003

Worldwide Franchise Systems, Inc.
7750 Wisconsin Avenue, Bethesda, Maryland
20814, US
10/10/2023

BAZ983134

3-4/2003

WYETH LLC
66 Hudson Boulevard East, New York, NY
10001-2192, US
20/09/2023

BAZ983149

3-4/2003

WYETH LLC
66 Hudson Boulevard East, New York, NY
10001-2192, US
25/09/2023

BAZ983230

1/2002

PFIZER INC.
66 Hudson Boulevard East, New York, NY
10001-2192, US
25/09/2023

BAZ993418

1-2/2004

WYETH LLC
66 Hudson Boulevard East, New York, NY
10001-2192, US
25/09/2023

BAZ993885

3-4/2004

WYETH LLC
66 Hudson Boulevard East, New York, NY
10001-2192, US
28/09/2023

BAZ993962

1/2005

EXXON MOBIL CORPORATION
22777 Springwoods Village Parkway, Spring, TX
77389, US
09/11/2023

BAZ993992

1/2005

EXXON MOBIL CORPORATION
22777 Springwoods Village Parkway, Spring, TX
77389, US
30/10/2023

BAZ04752

3-4/2005

GENETICS INSTITUTE, LLC
66 Hudson Boulevard East, New York, NY
10001-2192, US
22/11/2023

BAZ015405

1-2/2007

BRISTOL-MYERS SQUIBB COMPANY
Route 206 & Province Line Road, Princeton,
New Jersey 08543, US
12/10/2023

BAZ025730

1-2/2007

Bristol-Myers Squibb Company (a Delaware
corporation)
Route 206 & Province Line Road, Princeton,
New Jersey 08543, US
12/10/2023

BAZ026165

3-4/2007

PFIZER INC.
66 Hudson Boulevard East, New York, NY
10001-2192, US
04/10/2023

BAZ036858

2/2008

TEQUILA CUERVO, S.A. DE C.V.
Avenida Periferico Sur #8500, Tlaquepaque,
Jalisco CP 45609, MX
09/10/2023

BAZ036860

2/2008

Apple and Pear Australia Limited
Suite.G02, 128 Jolimont Road, East Melbourne
Victoria, 3052, AU
30/11/2023

BAZ036882

3/2008

Bayer Intellectual Property GmbH
Alfred-Nobel-Straße 50, 40789 Monheim am
Rhein, DE
09/10/2023

BAZ037122

3/2008

SPY OPTIC, INC., California Corporation
2810 Caribou Court, Suite 160, Carlsbad, CA
92010, US
26/10/2023

BAZ037152

3/2008
TEVA Pharmaceutical Industries Ltd.
124 Dvora HaNevi'a, 6944020 Tel Aviv-Jaffa, IL
09/10/2023

BAZ037225

3/2008
International Youth Hostel Federation
7 Bell Yard, London, WC2A 2JR, England, GB
20/10/2023

BAZ047553

2/2009
EXXON MOBIL CORPORATION
22777 Springwoods Village Parkway, Spring, TX
77389, US
08/11/2023

BAZ047635

2/2009
Bayer Intellectual Property GmbH
Alfred-Nobel-Straße 50, 40789 Monheim am
Rhein, DE
09/10/2023

BAZ047786

2/2009
EXXON MOBIL CORPORATION
22777 Springwoods Village Parkway, Spring, TX
77389, US
03/11/2023

BAZ047804

2/2009
EXXON MOBIL CORPORATION
22777 Springwoods Village Parkway, Spring, TX
77389, US
09/11/2023

BAZ047986

3-42004
Lactalis BH d.o.o. Gradačac
ul. 25. novembra 5, 76250 Gradačac, BA
14/11/2023

BAZ047994

3/2009
WYETH LLC
66 Hudson Boulevard East, New York, NY
10001-2192, US
27/09/2023

BAZ047995

3/2009
WYETH LLC
66 Hudson Boulevard East, New York, NY
10001-2192, US
28/09/2023

BAZ058632

3/2009
WYETH LLC
66 Hudson Boulevard East, New York, NY
10001-2192, US
20/09/2023

BAZ058694

3/2009
WYETH LLC
66 Hudson Boulevard East, New York, NY
10001-2192, US
27/09/2023

BAZ059325

3/2009
WYETH LLC
66 Hudson Boulevard East, New York, NY
10001-2192, US
25/09/2023

BAZ0610113

2/2010
WYETH LLC
66 Hudson Boulevard East, New York, NY
10001-2192, US
28/09/2023

BAZ0610114

2/2010
WYETH LLC
66 Hudson Boulevard East, New York, NY
10001-2192, US
28/09/2023

BAZ0610126

2/2010
PFIZER INC.
66 Hudson Boulevard East, New York, NY
10001-2192, US
04/10/2023

BAZ0610250

2/2010
EXXON MOBIL CORPORATION
22777 Springwoods Village Parkway, Spring, TX
77389, US
07/11/2023

BAZ0610261

2/2010
EXXON MOBIL CORPORATION
22777 Springwoods Village Parkway, Spring, TX
77389, US
08/11/2023

BAZ0610529

3/2010
PFIZER INC.
66 Hudson Boulevard East, New York, NY
10001-2192, US
02/10/2023

BAZ0610665

3/2010
PFIZER INC.
66 Hudson Boulevard East, New York, NY
10001-2192, US
03/10/2023

BAZ0712014

32011
EXXON MOBIL CORPORATION
22777 Springwoods Village Parkway, Spring, TX
77389, US
03/11/2023

BAZ0812619

4/2011
PFIZER INC.
66 Hudson Boulevard East, New York, NY
10001-2192, US
03/10/2023

BAZ0813486

2/2012
PFIZER INC.
66 Hudson Boulevard East, New York, NY
10001-2192, US
29/09/2023

BAZ0813565

1/2012
Bayer Intellectual Property GmbH
Alfred-Nobel-Straße 50, 40789 Monheim am
Rhein, DE
09/10/2023

BAZ0913975

3/2009
Lactalis BH d.o.o. Gradačac
ul. 25. novembra 5, 76250 Gradačac, BA
14/11/2023

BAZ0914192

2/2012
WYETH LLC
66 Hudson Boulevard East, New York, NY
10001-2192, US
20/09/2023

BAZ0914193

2/2012
WYETH LLC
66 Hudson Boulevard East, New York, NY
10001-2192, US
27/09/2023

BAZ0914194

2/2012
WYETH LLC
66 Hudson Boulevard East, New York, NY
10001-2192, US
28/09/2023

BAZ1014546

2/2012
Bristol-Myers Squibb Company, a Delaware
corporation
Route 206 & Province Line Road, Princeton,
New Jersey 08543, US
13/10/2023

BAZ1015165

4/2012
Bristol-Myers Squibb Company, a Delaware
corporation
Route 206 & Province Line Road, Princeton,
New Jersey 08543, US
13/10/2023

BAZ1015230

4/2012
Bristol-Myers Squibb Company, a Delaware
corporation
Route 206 & Province Line Road, Princeton,
New Jersey 08543, US
13/10/2023

BAZ1115746

3/2013
INMER d.o.o.
ul. 25. novembra 5, 76250 Gradačac, BA
14/11/2023

BAZ1115927

4/2013
PFIZER INC.
66 Hudson Boulevard East, New York, NY
10001-2192, US
04/10/2023

BAZ1317023

2/2015
EXXON MOBIL CORPORATION
22777 Springwoods Village Parkway, Spring, TX
77389, US
06/11/2023

BAZ1317024

2/2015
EXXON MOBIL CORPORATION
22777 Springwoods Village Parkway, Spring, TX
77389, US
06/11/2023

BAZ1317025

2/2015
EXXON MOBIL CORPORATION
22777 Springwoods Village Parkway, Spring, TX
77389, US
06/11/2023

BAZ1317060

2/2015
PFIZER INC.
66 Hudson Boulevard East, New York, NY
10001-2192, US
04/10/2023

BAZ1317284

2/2015
EXXON MOBIL CORPORATION
22777 Springwoods Village Parkway, Spring, TX
77389, US
06/11/2023

BAZ1317534

4/2015
ASUSTEK COMPUTER INCORPORATION
1F., No. 15, Lide Rd., Beitou Dist., Taipei City
112, TW
05/12/2023

BAZ1317577

1/2016
DANJAQ, LLC a limited liability company
organized under the laws of the State of Delaware
11400 Olympic Blvd., Suite 1700, Los Angeles,
CA 90064, US
10/11/2023

BAZ1317578

1/2016
DANJAQ, LLC a limited liability company
organized under the laws of the State of Delaware
11400 Olympic Blvd., Suite 1700, Los Angeles,
CA 90064, US
10/11/2023

BAZ1417616

4/2015
Kentucky Fried Chicken International Holdings
LLC
7100 Corporate Drive, Plano, TX 75024, US
07/12/2023

BAZ1417632

4/2015
Bayer Intellectual Property GmbH
Alfred-Nobel-Straße 50, 40789 Monheim am
Rhein, DE
09/10/2023

BAZ1417897

3/2016
Lactalis BH d.o.o. Gradačac
ul. 25. novembra 5, 76250 Gradačac, BA
14/11/2023

BAZ1518454

3/2016
INMER d.o.o.
ul. 25. novembra 5, 76250 Gradačac, BA
14/11/2023

BAZ1518685

4/2016
PFIZER INC.
66 Hudson Boulevard East, New York, NY
10001-2192, US
03/10/2023

BAZ1518686

4/2016
PFIZER INC.
66 Hudson Boulevard East, New York, NY
10001-2192, US
04/10/2023

BAZ1619308

1/2018
Bristol-Myers Squibb Company, a Delaware
corporation
Route 206 & Province Line Road, Princeton,
New Jersey 08543, US
12/10/2023

BAZ1619771

2/2018
PFIZER INC.
66 Hudson Boulevard East, New York, NY
10001-2192, US
04/10/2023

BAZ1619914

3/2018
Amazon Europe Core S.a.r.l.
38 avenue John F. Kennedy, L-1855 Luxembourg,
LU
16/11/2023

BAZ1719939

3/2018
Amazon Europe Core S.a.r.l.
38 avenue John F. Kennedy, L-1855 Luxembourg,
LU
20/11/2023

BAZ1720002

3/2018
Bayer Intellectual Property GmbH
Alfred-Nobel-Straße 50, 40789 Monheim am
Rhein, DE
09/10/2023

BAZ1720101

1/2019
EXXON MOBIL CORPORATION
22777 Springwoods Village Parkway, Spring, TX
77389, US
01/11/2023

BAZ1720102

1/2019
EXXON MOBIL CORPORATION
22777 Springwoods Village Parkway, Spring, TX
77389, US
02/11/2023

BAZ1720128

4/2018
Bayer Intellectual Property GmbH
Alfred-Nobel-Straße 50, 40789 Monheim am
Rhein, DE
06/10/2023

BAZ1720425

4/2019
SHERATON INTERNATIONAL IP, LLC
7750 Wisconsin Avenue, Bethesda, Maryland
20814, US
10/10/2023

BAZ1720609

1/2020
Amazon Europe Core S.a.r.l.
38 avenue John F. Kennedy, L-1855 Luxembourg,
LU
17/11/2023

BAZ1720646

4/2019
Bayer Intellectual Property GmbH
Alfred-Nobel-Straße 50, 40789 Monheim am
Rhein, DE
09/10/2023

BAZ1720647

4/2019
Bayer Intellectual Property GmbH
Alfred-Nobel-Straße 50, 40789 Monheim am
Rhein, DE
09/10/2023

BAZ1820765

3/2020
Amazon Europe Core S.a.r.l.
38 avenue John F. Kennedy, L-1855 Luxembourg,
LU
20/11/2023

BAZ1821082

4/2020
PFIZER INC.
66 Hudson Boulevard East, New York, NY
10001-2192, US
04/10/2023

BAZ1821310

4/2020
EXXON MOBIL CORPORATION
22777 Springwoods Village Parkway, Spring, TX
77389, US
03/11/2023

BAZ1821311

4/2020
EXXON MOBIL CORPORATION
22777 Springwoods Village Parkway, Spring, TX
77389, US
21/11/2023

BAZ1821430

1/2021
PFIZER INC.
66 Hudson Boulevard East, New York, NY
10001-2192, US
04/10/2023

BAZ1921492

1/2021
EXXON MOBIL CORPORATION
22777 Springwoods Village Parkway, Spring, TX
77389, US
06/11/2023

BAZ1921586

2/2021
EXXON MOBIL CORPORATION
22777 Springwoods Village Parkway, Spring, TX
77389, US
09/11/2023

BAZ1921587

2/2021
EXXON MOBIL CORPORATION
22777 Springwoods Village Parkway, Spring, TX
77389, US
09/11/2023

BAZ1921588

2/2021
EXXON MOBIL CORPORATION
22777 Springwoods Village Parkway, Spring, TX
77389, US
09/11/2023

BAZ1921589

2/2021
EXXON MOBIL CORPORATION
22777 Springwoods Village Parkway, Spring, TX
77389, US
30/10/2023

BAZ1921590

2/2021
EXXON MOBIL CORPORATION
22777 Springwoods Village Parkway, Spring, TX
77389, US
30/10/2023

BAZ1921591

4/2021
EXXON MOBIL CORPORATION
22777 Springwoods Village Parkway, Spring, TX
77389, US
01/11/2023

BAZ1921592

2/2021
EXXON MOBIL CORPORATION
22777 Springwoods Village Parkway, Spring, TX
77389, US
03/11/2023

BAZ1921593

4/2021
EXXON MOBIL CORPORATION
22777 Springwoods Village Parkway, Spring, TX
77389, US
03/11/2023

BAZ1921594

4/2021
EXXON MOBIL CORPORATION
22777 Springwoods Village Parkway, Spring, TX
77389, US
03/11/2023

BAZ1921595

4/2021
EXXON MOBIL CORPORATION
22777 Springwoods Village Parkway, Spring, TX
77389, US
03/11/2023

BAZ1921596

4/2021
EXXON MOBIL CORPORATION
22777 Springwoods Village Parkway, Spring, TX
77389, US
06/11/2023

BAZ1921597

2/2021
EXXON MOBIL CORPORATION
22777 Springwoods Village Parkway, Spring, TX
77389, US
07/11/2023

BAZ1921598

2/2021
EXXON MOBIL CORPORATION
22777 Springwoods Village Parkway, Spring, TX
77389, US
09/11/2023

BAZ1921599

4/2021
EXXON MOBIL CORPORATION
22777 Springwoods Village Parkway, Spring, TX
77389, US
09/11/2023

BAZ1921600

3/2021
EXXON MOBIL CORPORATION
22777 Springwoods Village Parkway, Spring, TX
77389, US
09/11/2023

BAZ1921601

4/2021
EXXON MOBIL CORPORATION
22777 Springwoods Village Parkway, Spring, TX
77389, US
09/11/2023

BAZ1921602

4/2021
EXXON MOBIL CORPORATION
22777 Springwoods Village Parkway, Spring, TX
77389, US
09/11/2023

BAZ1921603

2/2021
EXXON MOBIL CORPORATION
22777 Springwoods Village Parkway, Spring, TX
77389, US
09/11/2023

BAZ1921604

4/2021
EXXON MOBIL CORPORATION
22777 Springwoods Village Parkway, Spring, TX
77389, US
09/11/2023

BAZ1921605

4/2021
EXXON MOBIL CORPORATION
22777 Springwoods Village Parkway, Spring, TX
77389, US
02/11/2023

BAZ1921606

4/2021
EXXON MOBIL CORPORATION
22777 Springwoods Village Parkway, Spring, TX
77389, US
02/11/2023

BAZ1921607

4/2021
EXXON MOBIL CORPORATION
22777 Springwoods Village Parkway, Spring, TX
77389, US
02/11/2023

BAZ1921608

4/2021
EXXON MOBIL CORPORATION
22777 Springwoods Village Parkway, Spring, TX
77389, US
01/11/2023

BAZ1921609

3/2021
EXXON MOBIL CORPORATION
22777 Springwoods Village Parkway, Spring, TX
77389, US
09/11/2023

BAZ1921610

3/2021
EXXON MOBIL CORPORATION
22777 Springwoods Village Parkway, Spring, TX
77389, US
09/11/2023

BAZ1921698

3/2021
PFIZER INC.
66 Hudson Boulevard East, New York, NY
10001-2192, US
04/10/2023

BAZ1921699

3/2021
PFIZER INC.
66 Hudson Boulevard East, New York, NY
10001-2192, US
04/10/2023

BAZ1921911

4/2021
SHERATON INTERNATIONAL IP, LLC
7750 Wisconsin Avenue, Bethesda, Maryland
20814, US
10/10/2023

BAZ1921927

4/2021
EXXON MOBIL CORPORATION
22777 Springwoods Village Parkway, Spring, TX
77389, US
03/11/2023

BAZ1921933

3/2021
EXXON MOBIL CORPORATION
22777 Springwoods Village Parkway, Spring, TX
77389, US
09/11/2023

BAZ1922022

3/2021
PFIZER INC.
66 Hudson Boulevard East, New York, NY
10001-2192, US
02/10/2023

BAZ2022648

4/2021
PFIZER INC.
66 Hudson Boulevard East, New York, NY
10001-2192, US
04/10/2023

BAZ2022919

2/2022
PFIZER INC.
66 Hudson Boulevard East, New York, NY
10001-2192, US
02/10/2023

BAZ2023008

2/2022
PFIZER INC.
66 Hudson Boulevard East, New York, NY
10001-2192, US
02/10/2023

BAZ2123869

1/2023
PFIZER INC.
66 Hudson Boulevard East, New York, NY
10001-2192, US
02/10/2023

BAZ2123189

3/2022
PFIZER INC.
66 Hudson Boulevard East, New York, NY
10001-2192, US
04/10/2023

BAZ2123190

3/2022
PFIZER INC.
66 Hudson Boulevard East, New York, NY
10001-2192, US
04/10/2023

BAZ2224053

1/2023
PFIZER INC.
66 Hudson Boulevard East, New York, NY
10001-2192, US
04/10/2023

BAZ2224101

2/2023
PFIZER INC.
66 Hudson Boulevard East, New York, NY
10001-2192, US
02/10/2023

BAZ2224112

2/2023
PFIZER INC.
66 Hudson Boulevard East, New York, NY
10001-2192, US
29/09/2023

BAZ2224299

3/2023
PFIZER INC.
66 Hudson Boulevard East, New York, NY
10001-2192, US
04/10/2023

**PROMJENA NAZIVA I ADRESE-PROMJENA NAZIVA I ADRESE
ПРОМЈЕНА НАЗИВА И АДРЕСЕ**

BAZ036944

3/2008

DBI IP Europe S.a.r.l.

46A, avenue J.F. Kennedy L. 1855 Luxembourg,

LU

19/09/2023

BAZ047561

4/2008

SUMITOMO CHEMICAL COMPANY, LIMITED

2-7-1, Nihonbashi, Chuo-ku, Tokyo 103-6020, JP

15/11/2023

BAZ1317436

4/2015

FANFAN d.o.o. Sarajevo

Džemala Bijedića 160G, Lamela C, 71000

Sarajevo, BA

30/10/2023

PRODUŽENJE VAŽENJA ŽIGA-PRODULJENJE VAŽENJA ŽIGA ПРОДУЖЕЊЕ ВАЖЕЊА ЖИГА

BAZR96145

2-3/1998
7 9 11 21
12/08/2033

BAZR96446

1-2/1999
1 5
15/09/2033

BAZR96463

1-2/2000
12
15/01/2034

BAZR96513

1-2/2000
12
15/01/2034

BAZR96515

1-2/2000
12
15/01/2034

BAZR96516

1-2/2000
12
15/01/2034

BAZR96801

3/2000
5 10
15/09/2033

BAZR961168

3/2000
33
10/02/2034

BAZR971488

2/2002
9
15/01/2034

BAZR971489

2/2002
9
15/01/2034

BAZR971556

1/2002
5
12/10/2033

BAZR971777

1/2002
14
15/10/2033

BAZR971895

2/2002
6
20/10/2033

BAZR972001

2/2002
5
15/09/2033

BAZR972184

2/2002
5
20/12/2033

BAZR972511

1/2002
1 17 22
01/03/2034

BAZR983220

2/2002
21 25 32
15/10/2033

BAZ036944

3/2008
25
08/08/2033

BAZ037064

2/2008
25
17/09/2033

BAZ037065

2/2008
25
17/09/2033

BAZ037073

3-4/2003
30
22/09/2033

BAZ037081

2/2008
29
29/09/2033

BAZ037122

3/2008
9 25
09/10/2033

BAZ037132

1-2/2004
1 3
15/10/2033

BAZ037150

3/2008
5
23/10/2033

BAZ037152

3/2008
5
23/10/2033

BAZ037175

3/2008
5
27/10/2033

BAZ037176

3/2008
5
27/10/2033

BAZ037181

3/2008
5
30/10/2033

BAZ037182

3/2008
5
30/10/2033

BAZ037183

3/2008
5
30/10/2033

BAZ037190

3/2008
3
30/10/2033

BAZ037192

3/2008
3
30/10/2033

BAZ037193

3/2008
3
30/10/2033

BAZ037197

1-2/2007
5
30/10/2033

BAZ037210

4/2008
5
30/10/2033

BAZ037225

3/2008
16 43
05/11/2033

BAZ037229

3/2008
3
06/11/2033

BAZ037241

3/2008
5
10/11/2033

BAZ037256

1/2014
5
13/11/2033

BAZ037283

4/2008
5
18/11/2033

BAZ037296

3/2008
5
28/11/2033

BAZ037297

3/2008
5
28/11/2033

BAZ037325

3/2008
5
09/12/2033

BAZ037328

3/2008
5
09/12/2033

BAZ037330

1-2/2004
35 39 42
10/12/2033

BAZ037333

3/2008
32
10/12/2033

BAZ037335

4/2008
8 9 37
12/12/2033

BAZ037347

4/2008
5
15/12/2033

BAZ037348

2/2006
5
15/12/2033

BAZ037353

4/2008
42
17/12/2033

BAZ037365

3/2008
16 35 36 37 40 41 44
18/12/2033

BAZ037395

3/2008
7 12 16 27 37
30/12/2033

BAZ037397

3/2008
7 12 16 27 37
30/12/2033

BAZ047411

3/2008
5
09/01/2034

BAZ047412

3/2008
5
09/01/2034

BAZ047413

3/2008
5
09/01/2034

BAZ047414

4/2008
5
09/01/2034

BAZ047440

4/2008
5
15/01/2034

BAZ047441

4/2008
3
15/01/2034

BAZ047442

4/2008
3
15/01/2034

BAZ047446

4/2008
5
20/01/2034

BAZ047469

1/2009
41 43
30/01/2034

BAZ047497

4/2008
3
12/02/2034

BAZ047549

4/2008
5
16/02/2034

BAZ047561

4/2008
1 5
19/02/2034

BAZ047632

1/2009
3 5
19/03/2034

BAZ048115

3/2009
34
27/09/2034

BAZ1317110

1/2016
17 31 39
06/05/2033

BAZ1317111

1/2016
17 31 39
06/05/2033

BAZ1317372

3/2015
1 16
02/09/2033

BAZ1317373

2/2016
41
03/09/2033

BAZ1317397

2/2014
5
17/09/2033

BAZ1317436

4/2015
3 16 18 20 21 24 25 27 28 29 30 32
09/10/2033

BAZ1317437

4/2015
1
11/10/2033

BAZ1317442

3/2015
5 29 32
17/10/2033

BAZ1317462

4/2015
32
23/10/2033

BAZ1317493

3/2015
30
07/11/2033

BAZ1317502

3/2015
5
12/11/2033

BAZ1317506

2/2014
3
14/11/2033

BAZ1317512

3/2015
5
18/11/2033

BAZ1317513

3/2015
5
18/11/2033

BAZ1317520

4/2015
29 35 40
21/11/2033

BAZ1317534

4/2015
9
28/11/2033

BAZ1317535

4/2015
35
29/11/2033

BAZ1317545

1/2016
5
05/12/2033

BAZ1317558

4/2015
32
09/12/2033

BAZ1317568

4/2015
5
13/12/2033

BAZ1317572

1/2016
5
18/12/2033

BAZ1317577

1/2016
3
19/12/2033

BAZ1317578

1/2016
3
19/12/2033

BAZ1317579

4/2015
9
19/12/2033

BAZ1317587

4/2015
5
25/12/2033

BAZ1317588

1/2016
25 28 41
26/12/2033

BAZ1317590

1/2016
34
26/12/2033

BAZ1317594

1/2016
39
27/12/2033

BAZ1317595

1/2016
39
27/12/2033

BAZ1417600

1/2016
5
09/01/2034

BAZ1417601

1/2016
5
09/01/2034

BAZ1417603

4/2015
12
09/01/2034

BAZ1417605

1/2016
5 29 30 32
14/01/2034

BAZ1417617

3/2016
11 16 35 36 37 38 41 42 45
24/01/2034

BAZ1417618

3/2016
9 11 16 35 36 37 38 41 42 45
24/01/2034

BAZ1417620

4/2015
29 30
27/01/2034

BAZ1417634

1/2016
8
04/02/2034

BAZ1417637

1/2016
3
04/02/2034

BAZ1417657

4/2015
36
11/02/2034

BAZ1417675

4/2015
12
20/02/2034

BAZ1417678

4/2015

3

21/02/2034

BAZ1417757

4/2015

29 30 35 41

14/03/2034

BAZ1417758

4/2015

29 30 35 41

14/03/2034

BAZ1417778

1/2016

3

28/03/2034

BAZ1417810

4/2015

5

09/04/2034

BAZ1418367

3/2016

34

23/12/2034

BAZ1418368

3/2016

34

23/12/2034

OBJAVA LICENCE
ОБЈАВА ЛИЦЕНЦЕ
OBJAVA LICENCE

(broj licence)

BAZL23625

(broj žiga)

BAZ1921800

(objavljeno u Glasniku)

3/2021

(datum upisa licence)

19/10/2023

(davalac licence)

JOBSTEP INTERNATIONAL D.O.O.

Hamze Hume bb, Poslovna zona Kombiteks,

77000 Bihać, BA

(sticalac licence)

JobSOS d.o.o. Bihać

Bosanskih kraljeva 2, 77000 Bihać, BA

(vrsta licence)

(izgled žiga)

JOBSTEP

(međunarodna klasifikacija roba i usluga)

35, 41

(licence za robe/usluge)

35 Usluge zapošljavanja, usluge savjetovanja za zapošljavanje.;

41

Obuka, organizovanje kurseva naročito organizovanje kurseva njemačkog jezika.

(broj licence)

BAZL23626

(broj žiga)

BAZ2123105

(objavljeno u Glasniku)

1/2023

(datum upisa licence)

13/11/2023

(davalac licence)

Helać Muradif

Dr. Silve Rizvanbegović 20a, BA

(sticalac licence)

LUMBERJACK d.o.o. Sarajevo

Bačići 66, Sarajevo - Novi Grad, BA

(vrsta licence)

(izgled žiga)

“DRVOSJEČA”

(međunarodna klasifikacija roba i usluga)

04

(licence za robe/usluge)

Drvni pelet; drvo za ogrijev; ugalj; drvni briketi.

OBJAVA PODLIGENCE
ОБЈАВА ПОДЛИЦЕНЦЕ
OBJAVA PODLIGENCE

(broj licence)

BAZ-PL0031

(broj žiga)

BAZR96705

(objavljeno u Glasniku)

1-2/2000

(datum upisa licence)

20/06/2023

(davalac licence)

Erste Card Club d.o.o.

Frana Folnegovića 6, 10000 Zagreb, HR

(sticalac licence)

Sparkasse Bank d.d. BiH

Zmaja od Bosne 7, 71000 Sarajevo, BA

(vrsta licence)

Neisključiva

(izgled žiga)

DINERS CLUB INTERNATIONAL

(međunarodna klasifikacija roba i usluga)

36

(licence za robe/usluge)

Kreditni potrošačima za kupovinu kod ugovornih maloprodajnih organizacija i naplata od tih potrošača preko centralnog kompjuterskog sistema

(broj licence)

BAZ-PL0032

(broj žiga)

BAZR96704

(objavljeno u Glasniku)

1-2/2000

(datum upisa licence)

22/08/2023

(davalac licence)

Erste Card Club d.o.o.

Frana Folnegovića 6, 10000 Zagreb, HR

(sticalac licence)

Sparkasse Bank d.d. BiH

Zmaja od Bosne 7, 71000 Sarajevo, BA

(vrsta licence)

Neisključiva

(izgled žiga)

CARTE BLANCHE

(međunarodna klasifikacija roba i usluga)

36

(licence za robe/usluge)

Kreditne usluge.

(broj licence)

BAZ-PL0033

(broj žiga)

BAZ96778

(objavljeno u Glasniku)

1/2002

(datum upisa licence)

14/09/2023

(davalac licence)

Erste Card Club d.o.o.

Frana Folnegovića 6, 10000 Zagreb, HR

(sticalac licence)

Sparkasse Bank d.d. BiH

Zmaja od Bosne 7, 71000 Sarajevo, BA

(vrsta licence)

Neisključiva

(izgled žiga)

DINERS CLUB

(međunarodna klasifikacija roba i usluga)

36

(licence za robe/usluge)

Financijsko savjetovanje, financijske usluge i posuđivanje novca, usluge kreditnih kartica, usluge mjenjačnica, posredovanje osiguranja, izdavanje garancija i drugih oblika osiguranja, devizno valutni poslovi, obavljanje poslova platnog prometa sa inostranstvom za druge, uzimanje kredita za druge, davanje kredita, usluge s područja bankarstva, burzovnog posredništva, kapitalskih ulaganja.

(broj licence)

BAZ-PL0034

(broj žiga)

BAZ026361

(objavljeno u Glasniku)

2/2008

(datum upisa licence)

14/09/2023

(davalac licence)

Erste Card Club d.o.o.

Frana Folnegovića 6, 10000 Zagreb, HR

(sticalac licence)

Sparkasse Bank d.d. BiH

Zmaja od Bosne 7, 71000 Sarajevo, BA

(vrsta licence)

Neisključiva

(izgled žiga)

DINERS CLUB

(međunarodna klasifikacija roba i usluga)

36

(licence za robe/usluge)

Osiguranje; finansijski poslovi; monetarni poslovi; poslovi s nekretninama.

(broj licence)

BAZ-PL0035

(broj žiga)

BAZ036553

(objavljeno u Glasniku)

2/2008

(datum upisa licence)

15/09/2023

(davalac licence)

Erste Card Club d.o.o.

Frana Folnegovića 6, 10000 Zagreb, HR

(sticalac licence)

Sparkasse Bank d.d. BiH

Zmaja od Bosne 7, 71000 Sarajevo, BA

(vrsta licence)

Neisključiva

(izgled žiga)



(međunarodna klasifikacija roba i usluga)

36

(licence za robe/usluge)

Osiguranje; finansijski poslovi; monetarni poslovi; poslovi s nekretninama.

(broj licence)

BAZ-PL0036

(broj žiga)

BAZ015388

(objavljeno u Glasniku)

2/2008

(datum upisa licence)

15/09/2023

(davalac licence)

Erste Card Club d.o.o.

Frana Folnegovića 6, 10000 Zagreb, HR

(sticalac licence)

Sparkasse Bank d.d. BiH

Zmaja od Bosne 7, 71000 Sarajevo, BA

(vrsta licence)

Neisključiva

(izgled žiga)

DINERS CLUB INTERNATIONAL

(međunarodna klasifikacija roba i usluga)

36

(licence za robe/usluge)

Osiguranje; finansijski poslovi; monetarni poslovi; poslovi s nekretninama.

(broj licence)

BAZ-PL0037

(broj žiga)

BAZ 1015193

(objavljeno u Glasniku)

1/2013

(datum upisa licence)

15/09/2023

(davalac licence)

Erste Card Club d.o.o.

Frana Folnegovića 6, 10000 Zagreb, HR

(sticalac licence)

Sparkasse Bank d.d. BiH

Zmaja od Bosne 7, 71000 Sarajevo, BA

(vrsta licence)

(izgled žiga)

PROTECTBUY

(međunarodna klasifikacija roba i usluga)

36

(licence za robe/usluge)

36 Financijske usluge, naročito, bankarstvo, usluge kreditnih kartica, usluge debitnih kartica i point-of-prodaja transakcija; finansijsko savjetodavne usluge koje se odnose na sigurnost metodologije za šifriranje podataka o plaćanju i srodnih podataka; usluge autentifikacije kupac i trgovac za finansijske transakcije.

OBJAVA ZALOGA - OBJAVA ZALOGA - OBJAVA ZALOGA

(broj zaloga)

BAZ-ZA1528

(broj žiga)

BAZ0610257

(objavljeno u Glasniku/Gazeti)

30/06/2023

(datum upisa zaloga)

18/10/2023

(davalac zaloga)

MERCATOR-EMBA proizvodnja hrane, d.d.

Tržaška cesta 2C, 1370 Logatec, SI

(sticalac zaloga)

Lucid Trustee Services Limited

**6th Floor, No 1 Buildings, London Wall,
London, EC2M 5PG, GB**

(vrsta zaloga)

Zalog 3 reda

(izgled žiga)



(međunarodna klasifikacija roba i usluga)

30

(zalog za robe/usluge)

30 Desertni preljevi; čokoladni i voćni preljevi.

(broj zaloga)

BAZ-ZA1527

(broj žiga)

BAZ0610256

(objavljeno u Glasniku/Gazeti)

30/06/2023

(datum upisa zaloga)

13/10/2023

(davalac zaloga)

MERCATOR-EMBA proizvodnja hrane, d.d.

Tržaška cesta 2C, 1370 Logatec, SI

(sticalac zaloga)

Lucid Trustee Services Limited

**6th Floor, No 1 Buildings, London Wall,
London, EC2M 5PG, GB**

(vrsta zaloga)

Zalog 3 reda

(izgled žiga)



(međunarodna klasifikacija roba i usluga)

30

(zalog za robe/usluge)

30 Desertni preljevi; čokoladni i voćni preljevi.

(broj zaloga)

BAZ-ZA1548

(broj žiga)

BAZ037162

(objavljeno u Glasniku/Gazeti)

30/06/2023

(datum upisa zaloga)

13/10/2023

(davalac zaloga)

Poslovni sistem Mercator d.o.o.

Dunajska cesta 107, 1000 Ljubljana, SI

(sticalac zaloga)

Lucid Trustee Services Limited

**6th Floor, No 1 Buildings, London Wall,
London, EC2M 5PG, GB**

(vrsta zaloga)

Zalog 3 reda

(izgled žiga)

(međunarodna klasifikacija roba i usluga)

**1,2,3,4,5,6,7,8,9,10,11,13,14,16,17,18,20,21,22,
23,24,25,26,27,28,29,30,31,32,33,34,39,41,43,
44**

(zalog za robe/usluge)

1 Vještačke smole u sirovom stanju; gnojiva; hemijski proizvodi za konzerviranje hrane.;

2 Boje, glazure, lakovi; sredstva za zaštitu protiv hrđe i sredstva za konzerviranje drva; tvari za bojenje.;

3 Preparati za bijeljenje i ostale tvari za pranje rublja; sapuni; preparati za čišćenje, poliranje, odmaščivanje i struganje; parfimerijski proizvodi, eterična ulja, kozmetički proizvodi, losioni za kosu; proizvodi za njegu zuba.;

4 Goriva (uključujući benzin za motore) i rasvjetne tvari; svijeće, stijenjevi za rasvjetu.;

5 Farmaceutski, veterinarski i higijenski proizvodi; dijetne tvari za medicinske potrebe; hrana za dojenčad; flasteri, materijal za previjanje; dezinfekcijska sredstva; proizvodi za uništavanje životinjskih štetočina; fungicidi, herbicidi.;

6 Neelektrični metalni kablovi i žice; bravarski proizvodi i sitni metalni predmeti; metalni proizvodi koji nisu obuhvaćeni drugim klasama.;

7 Rezač za salamu, rezač za meso, mini mikser, mikser za mućenje, multipraktik, sokovnici ili cjediljke za agrume.;

8 Ručni alati i sprave; noževi, viljuške i kašike; brijачi.;

9 Naučni, nautički, geodetski, električni (pegle), fotografski, kinematografski i optički aparati i instrumenti, kao i aparati i instrumenti za vaganje, mjerenje, signalizaciju, kontrolu (inspekciju), pomoć i obuku; aparati za snimanje, prenos i reprodukciju zvuka ili slika; uređaji za gašenje požara;

10 Ortopedski proizvodi.;

11 Uređaji za rasvjetu, grijanje, proizvodnju pare, kuhanje, hlađenje, sušenje, ventilaciju, vodovodne i sanitarne instalacije.;

13 Pirotehnički proizvodi.;

14 Plemeniti metali i njihove legure i proizvodi od tih metala ili obloženi tim metalima, koji nisu obuhvaćeni drugim klasama; satovi i kronometrički instrumenti.;

16 Papir, karton i proizvodi od tih materijala koji nisu obuhvaćeni drugim klasama; tiskarski proizvodi; fotografije; pribor za pisanje; ljepila za papirnate proizvode ili za domaćinstvo; pribor za umjetnike; kistovi; pisaće mašine i uredski pribor (osim namještaja); oprema za nastavu i obuku (osim aparata); materijali za ambalažu od vještačkih tvari (koji nisu obuhvaćeni drugim klasama).;

17 Kaučuk, gutaperka, guma, azbest, tinjac i proizvodi od tih materijala koji nisu obuhvaćeni drugim klasama; materijali za nepropusno zatvaranje, brtvljenje i izolacijski materijal; nemetalne savitljive cijevi.;

18 Koža i imitacije kože, proizvodi od tih materijala koji nisu obuhvaćeni drugim klasama; kovčezi i putne torbe; kišobrani, suncobrani i štapovi za hodanje.;

20 Namještaj, ogledala, okviri; proizvodi koji nisu obuhvaćeni drugim klasama, od drva, pluta, trske, šiblja, vrbovog pruča, rožine, kosti, slonovače, riblje kosti, kornjačevine, ambre, sedefa, morske zgure i nadomjesci svih tih materijala ili od vještačkih proizvoda.;

21 Pribor i i posuđe za domaćinstvo ili kuhinju (koji nisu od plemenitih metala niti su presvućeni njima); češljevi i spužve; četke (osim kistova); materijali za četkarstvo; pribor za čišćenje; sirovo ili poluobrađeno staklo (osim građevinskog stakla), staklenina, porculan i keramika koji nisu obuhvaćeni drugim klasama.;

22 Konopci, uzice, mreže, šatori, cerade, jedra, vreće (koji nisu obuhvaćeni drugim klasama); tapetarski materijali za punjenje (osim gume i vještačkih tvari); sirovi vlaknasti tekstilni materijali.;

23 Konac za tekstilnu upotrebu.;

24 Tkanine i tekstilni proizvodi koji nisu obuhvaćeni drugim klasama; pokrivači za krevete i stolove.;

25 Odjeća, obuća, pokrivala za glavu.; 26 Čipke i vez, trake i uzice; dugmad, kukice i omčice, pribadače i igle; umjetno cvijeće.;

27 Sagovi, prostirači, strunjače, linoleumi i ostali proizvodi za prekrivanje podova; netekstilne tapete.;

28 Igre, igračke; gimnastički i sportski proizvodi koji nisu obuhvaćeni drugim klasama; ukrasi za novogodišnje jelke; karte za igru.;

29 Meso, riba, perad i divljač; mesni ekstrakti; konzervirano, sušeno i kuhano voće i povrće; hladetina, džemovi, kompoti; jaja, mlijeko i mliječni proizvodi; jestiva ulja i masti; zamrznuto voće i povrće.;

30 Kava, čaj, kakao, šećer, riža, tapioka, sago, nadomjesci kave; brašno i proizvodi od žitarica, kruh, peciva i slastice, sladoled; med, sirup od melase; kvasac, prašak za pecivo; sol, senf; sirće, umaci (začini); led.;

31 Poljoprivredni, povrtlarski, šumski proizvodi i sjemensko zrnje, koji nisu obuhvaćeni drugim klasama; svježe voće i povrće; sjeme, prirodne biljke i svježe cvijeće; hrana za životinje; slad.;

32 Pivo; mineralne i gazirane vode te ostala bezalkoholna pića; voćni napici i voćni sokovi; sirupi i ostali preparati za pripremanje napitaka.;

33 Alkoholna pića (osim piva).;

34 Duhan; proizvodi za pušače; šibice.;

39 Prevoz; ambalažiranje i uskladištenje proizvoda.;

41 Razonoda; sportske i kulturne djelatnosti.;

43 Usluge okrepe (prehrana).;

44 Medicinska i higijenska njega i njega ljepote.

(broj zaloga)

BAZ-ZA1950

(broj žiga)

BAZ1317317

(objavljeno u Glasniku/Gazeti)

30/06/2023

(datum upisa zaloga)

16/10/2023

(davalac zaloga)

MERCATOR BH d.o.o.

Blažuj bb, 71000 Sarajevo, BA

(sticalac zaloga)

Lucid Trustee Services Limited

**6th Floor, No 1 Buildings, London Wall,
London, EC2M 5PG, GB**

(vrsta zaloga)

Zalog 3 reda

(izgled žiga)



(međunarodna klasifikacija roba i usluga)

16,35

(zalog za robe/usluge)

16 Papir, karton i proizvodi od tih materijala koji nisu obuhvaćeni drugim razredima; tiskarski proizvodi; proizvodi za uvezivanje knjiga; fotografije; pribor za pisanje; ljepila (ljepljive tvari za papirne proizvode ili za kućanstvo); slikarski pribor; kistovi; pisači strojevi i uredski pribor (osim namještaja); oprema za nastavu i obuku (osim aparata); plastični materijali za ambalažu (koji nisu obuhvaćeni drugim razredima); tiskarska slova; klišeji.;

35 Oglašavanje i reklamiranje; vođenje komercijalnih poslova; komercijalna administracija; uredski poslovi.

(broj zaloga)

BAZ-ZA1425

(broj žiga)

BAZ0610062

(objavljeno u Glasniku/Gazeti)

30/06/2023

(datum upisa zaloga)

16/10/2023

(davalac zaloga)

MERCATOR BH d.o.o. Sarajevo

Blažuj bb Ilidža, Sarajevo, BA

(sticalac zaloga)

Lucid Trustee Services Limited

**6th Floor, No 1 Buildings, London Wall,
London, EC2M 5PG, GB**

(vrsta zaloga)

Zalog 3 reda

(izgled žiga)

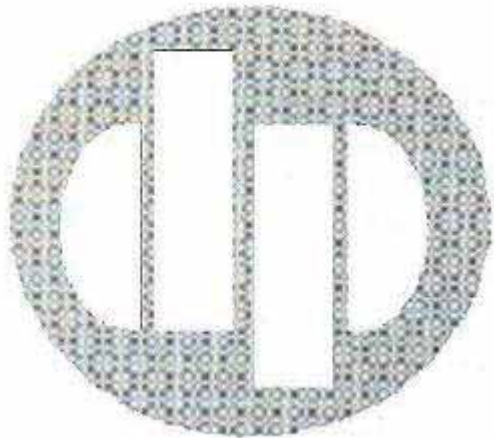

(međunarodna klasifikacija roba i usluga)

30,35

(zalog za robe/usluge)

30 Kolači i slastice.;

35 Prodaja (promicanje prodaje) za treće osobe.

(broj zaloga)

BAZ-ZA1953

(broj žiga)

BAZ1821338

(objavljeno u Glasniku/Gazeti)

30/06/2023

(datum upisa zaloga)

16/10/2023

(davalac zaloga)

Mercator BH d.o.o. Sarajevo

Blažuj bb, 71000 Sarajevo, BA

(sticalac zaloga)

Lucid Trustee Services Limited

**6th Floor, No 1 Buildings, London Wall,
London, EC2M 5PG, GB**

(vrsta zaloga)

Zalog 3 reda

(izgled žiga)



(međunarodna klasifikacija roba i usluga)

29,32,35

(zalog za robe/usluge)

29 Meso, riba, perad i divljač; mesni ekstrakti; konzervirano, sušeno i kuhano voće i povrće; hladetine (želei), džemovi, kompoti; jaja, mlijeko i mliječni proizvodi; jestiva ulja i masti.;

32 Pivo; mineralne i gazirane vode te ostala bezalkoholna pića; voćni napici i voćni sokovi; sirupi i ostali preparati za pripremanje napitaka.;

35 Agencije za komercijalne obavijesti; javnost (odnosi s javnošću) [propaganda]; marketing; obavijesti (uredi za komercijalne obavijesti); objavljivanje reklamnih tekstova; plakatiranje [oglašavanje]; potrošači (pružanje komercijalni savjeta i informacija potrošačima), predstavljanje proizvoda [demonstracija]; prezentacija proizvoda na svim komunikacijskim sredstvima u svrhu prodaje na malo; prodaja (promicanje prodaje) za treće osobe; proučavanje tržišta; raspačavanje reklamnog materijala [traktata, prospekata, tiskanica, uzoraka]; razdioba reklamnih oglasa; reklamiranje (iznajmljivanje prostora za potrebe reklamiranja); reklamiranje putem radija; telemarketing (usluge telemarketinga).

(broj zaloga)

BAZ-ZA1955

(broj žiga)

BAZ1821340

(objavljeno u Glasniku/Gazeti)

30/06/2023

(datum upisa zaloga)

16/10/2023

(davalac zaloga)

Mercator BH d.o.o. Sarajevo

Blažuj bb, 71000 Sarajevo, BA

(sticalac zaloga)

Lucid Trustee Services Limited

**6th Floor, No 1 Buildings, London Wall,
London, EC2M 5PG, GB**

(vrsta zaloga)

Zalog 3 reda

(izgled žiga)



(međunarodna klasifikacija roba i usluga)

29,32,35

(zalog za robe/usluge)

29 Meso, riba, perad i divljač; mesni ekstrakti; konzervirano, sušeno i kuhano voće i povrće; hladetina (želei), džemovi, kompoti; jaja, mlijeko i mliječni proizvodi; jestiva ulja i masti.;

32 Pivo; mineralne i gazirane vode te ostala bezalkoholna pića; voćni napici i voćni sokovi; sirupi i ostali preparati za pripremanje napitaka.;

35 Agencije za komercijalne obavijesti; javnost (odnosi s javnošću) [propaganda]; marketing; obavijesti (uredi za komercijalne obavijesti); objavljivanje reklamnih tekstova; plakatiranje [oglašavanje]; potrošači (pružanje komercijalni savjeta i informacija potrošačima), predstavljanje proizvoda [demonstracija]; prezentacija proizvoda na svim komunikacijskim sredstvima u svrhu prodaje na malo; prodaja (promicanje prodaje) za treće osobe; proučavanje tržišta; raspačavanje reklamnog materijala [traktata, prospekata, tiskanica, uzoraka]; razdioba reklamnih oglasa; reklamiranje (iznajmljivanje prostora za potrebe reklamiranja); reklamiranje putem radija; telemarketing (usluge telemarketinga).

(broj zaloga)

BAZ-ZA1951

(broj žiga)

BAZ1821336

(objavljeno u Glasniku/Gazeti)

30/06/2023

(datum upisa zaloga)

16/10/2023

(davalac zaloga)

Mercator BH d.o.o. Sarajevo

Blažuj bb, 71000 Sarajevo, BA

(sticalac zaloga)

Lucid Trustee Services Limited

**6th Floor, No 1 Buildings, London Wall,
London, EC2M 5PG, GB**

(vrsta zaloga)

Zalog 3 reda

(izgled žiga)



(međunarodna klasifikacija roba i usluga)

29,32,35

(zalog za robe/usluge)

29 Meso, riba, perad i divljač; mesni ekstrakti; konzervirano, sušeno i kuhano voće i povrće; hladetina (želei), džemovi, kompoti; jaja, mlijeko i mliječni proizvodi; jestiva ulja i masti.;

32 Pivo; mineralne i gazirane vode te ostala bezalkoholna pića; voćni napici i voćni sokovi; sirupi i ostali preparati za pripremanje napitaka.;

35 Agencije za komercijalne obavijesti; javnost (odnosi s javnošću) [propaganda]; marketing; obavijesti (uredi za komercijalne obavijesti); objavljivanje reklamnih tekstova; plakatiranje [oglašavanje]; potrošači (pružanje komercijalni savjeta i informacija potrošačima), predstavljanje proizvoda [demonstracija]; prezentacija proizvoda na svim komunikacijskim sredstvima u svrhu prodaje na malo; prodaja (promicanje prodaje) za treće osobe; proučavanje tržišta; raspačavanje reklamnog materijala [traktata, prospekata, tiskanica, uzoraka]; razdioba reklamnih oglasa; reklamiranje (iznajmljivanje prostora za potrebe reklamiranja); reklamiranje putem radija; telemarketing (usluge telemarketinga).

(broj zaloga)

BAZ-ZA1960

(broj žiga)

BAZ1921576

(objavljeno u Glasniku/Gazeti)

30/06/2023

(datum upisa zaloga)

17/10/2023

(davalac zaloga)

Poslovni sistem Mercator d.o.o.

Dunajska cesta 107, 1000 Ljubljana, SI

(sticalac zaloga)

Lucid Trustee Services Limited

6th Floor, No 1 Buildings, London Wall,

London, EC2M 5PG, GB

(vrsta zaloga)

Zalog 3 reda

(izgled žiga)



(međunarodna klasifikacija roba i usluga)

16,21,35,38,41

(zalog za robe/usluge)

16 Papir i karton, koji nisu obuhvaćeni drugim razredima; tiskarski proizvodi; proizvodi za uvezivanje knjiga; fotografije; pribor za pisanje; ljepila za papirne proizvode ili za kućanstvo; slikarski pribor; kistovi; uredski pribor (osim namještaja); oprema za nastavu i obuku (osim aparata); plastični materijali za ambalažu (koji nisu obuhvaćeni drugim razredima); albumi; almanasi; knjižice; kalendari; muzičke čestitke; sveske; bilježnice; knjige; kuharice; blokovi za crtanje; krede; olovke; nalivpera; hemijske olovke.;

21 Pribor i posuđe za kućanstvo ili za kuhinju; stakleni proizvodi, porculan; kuhinjski pribor; kuhinjsko posuđe; šoljice; vrčevi; čaše; staklene posude; zdjelice (plitke posudice); tanjiri; kalupi za torte; čupovi; tave; kutije za suhe kolačiće; lopatice (kuhinjski pribor).;

35 Oglašavanje i poslovna djelatnost; usluge oglašavanja i propagande; posredovanje u području izvoza i uvoza; poslovno posredovanje za treća lica; vođenje komercijalne i poslovne administracije; uredski poslovi; računovodstvene i knjigovodstvene usluge i profesionalno poslovno savjetovanje; istraživanje tržišta i marketinške studije; izrade poslovnih studija, analiza i investicijskih studija; posredovanje u odabiru osoblja; tipkanje i fotokopiranje; iznajmljivanje uredskih strojeva i aparata; iznajmljivanje oglasnih ploča; organiziranje izložbi i izložbenih

šandova; postavljanje klasičnih i elektroničkih plakata i banera te instalacija reklamnih razglasnih sistema; vješanje reklamnih zastava; usluge oglašavanja i marketinga putem blogova; organizacija nagradnih igara u promotivne svrhe; usluge marketinga i prodaje kuhinjskog pribora, hrane, pića, tekstilnih proizvoda, pregača, kuhinjskih krpa, odjeće, pokrivala za glavu, knjiga, časopisa, kalendara, CD-a, DVD-a, uključujući online prodaju; usluge marketinga i prodaje na ovom popisu navedenih usluga u klasama 38 i 41, uključujući online prodaju.;

38 Telekomunikacijske usluge; emitiranje televizijskih programa; emitiranje putem televizije, kablovske televizije i radija; komunikacija putem telegrama, putem računalnih terminala; elektronska pošta; prijenos telefaksom; slanje poruka; iznajmljivanje uređaja za prijenos i primanje poruka; usluge radioelektričnog pozivanja; slanje telegrama; usluge emitiranja i primanja teleksa; prijenos informacija o telekomunikacijama: usluge u području brzopjava; distribucija vijesti.;

41 Stručno osposobljavanje i razonoda, usluge zabavnog parka; organiziranje i provođenje kolokvija, konferencija, kongresa, seminara i simpozija; usluge auto-knjižnice; izdavanje knjiga; usluge sportskog kampiranja, usluge kockarnica; organizacija cirkusa i natjecanja; usluge diskoteke; odgojne informacije; obrazovni ispiti; pozajmljivanje knjiga; muzejske izložbe; usluge muzičke dvorane; organizacija zabava i sportskih događaja, nastupa; planiranje zabava; upravljanje i organizacija igara na sreću; iznajmljivanje radio i televizijskih prijemnika, audio rekordera, projektora i filmova; iznajmljivanje sportske opreme; poučavanje; provođenje nastave; usluge zoološkog vrta; novinarske usluge; usluge novinskih izvjestitelja; organizacija takmičenja; organizacija takmičenja u kuhanju; produkcija televizijskih programa; produkcija televizijskih tematskih emisija; televizijski zabavni program; organiziranje i vođenje tečajeva, tečajeva i predavanja o prehrani; objavljivanje tekstova (osim oglašavanja); objavljivanje elektroničkih knjiga i časopisa na računalnoj mreži; izdavanje knjiga; objavljivanje kuharskih knjiga; pružanje igara na računalnoj mreži; pružanje on-line publikacija (koje se ne mogu preuzeti putem računalne mreže); usluge pisanja blogova.

(broj zaloga)

BAZ-ZA1959

(broj žiga)

BAZ1921577

(objavljeno u Glasniku/Gazeti)

30/06/2023

(datum upisa zaloga)

17/10/2023

(davalac zaloga)

Poslovni sistem Mercator d.o.o.

Dunajska cesta 107, 1000 Ljubljana, SI

(sticalac zaloga)

Lucid Trustee Services Limited

6th Floor, No 1 Buildings, London Wall,

London, EC2M 5PG, GB

(vrsta zaloga)

Zalog 3 reda

(izgled žiga)



(međunarodna klasifikacija roba i usluga)

16,21,35,38,41

(zalog za robe/usluge)

16 Papir i karton, koji nisu obuhvaćeni drugim razredima; tiskarski proizvodi; proizvodi za uvezivanje knjiga; fotografije; pribor za pisanje; ljepila za papirne proizvode ili za kućanstvo; slikarski pribor; kistovi; uredski pribor (osim namještaja); oprema za nastavu i obuku (osim aparata); plastični materijali za ambalažu (koji nisu obuhvaćeni drugim razredima); albumi; almanasi; knjižice; kalendari; muzičke čestitke; sveske; bilježnice; knjige; kuharice; blokovi za crtanje; krede; olovke; nalivpera; hemijske olovke.;

21 Pribor i posuđe za kućanstvo ili za kuhinju; stakleni proizvodi, porculan; kuhinjski pribor; kuhinjsko posuđe; šoljice; vrčevi; čaše; staklene posude; zdjelice (plitke posudice); tanjiri; kalupi za torte; čupovi; tave; kutije za suhe kolačiće; lopatice (kuhinjski pribor).;

35 Oglašavanje i poslovna djelatnost; usluge oglašavanja i propagande; posredovanje u području izvoza i uvoza; poslovno posredovanje za treća lica; vođenje komercijalne i poslovne administracije; uredski poslovi; računovodstvene i knjigovodstvene usluge i profesionalno poslovno savjetovanje; istraživanje tržišta i marketinške studije; izrade poslovnih studija, analiza i investicijskih studija; posredovanje u odabiru osoblja; tipkanje i fotokopiranje; iznajmljivanje uredskih strojeva i aparata; iznajmljivanje oglasnih ploča; organiziranje izložbi i izložbenih

šandova; postavljanje klasičnih i elektroničkih plakata i banera te instalacija reklamnih razglasnih sistema; vješanje reklamnih zastava; usluge oglašavanja i marketinga putem blogova; organizacija nagradnih igara u promotivne svrhe; usluge marketinga i prodaje kuhinjskog pribora, hrane, pića, tekstilnih proizvoda, pregača, kuhinjskih krpa, odjeće, pokrivala za glavu, knjiga, časopisa, kalendara, CD-a, DVD-a, uključujući online prodaju; usluge marketinga i prodaje na ovom popisu navedenih usluga u klasama 38 i 41, uključujući online prodaju.;

38 Telekomunikacijske usluge; emitiranje televizijskih programa; emitiranje putem televizije, kablovske televizije i radija; komunikacija putem telegrama, putem računalnih terminala; elektronska pošta; prijenos telefaksom; slanje poruka; iznajmljivanje uređaja za prijenos i primanje poruka; usluge radioelektričnog pozivanja; slanje telegrama; usluge emitiranja i primanja teleksa; prijenos informacija o telekomunikacijama: usluge u području brzovanja; distribucija vijesti.;

41 Stručno osposobljavanje i razonoda, usluge zabavnog parka; organiziranje i provođenje kolokvija, konferencija, kongresa, seminara i simpozija; usluge auto-knjižnice; izdavanje knjiga; usluge sportskog kampiranja, usluge kockarnica; organizacija cirkusa i natjecanja; usluge diskoteke; odgojne informacije; obrazovni ispiti; pozajmljivanje knjiga; muzejske izložbe; usluge muzičke dvorane; organizacija zabava i sportskih događaja, nastupa; planiranje zabava; upravljanje i organizacija igara na sreću; iznajmljivanje radio i televizijskih prijemnika, audio rekordera, projektora i filmova; iznajmljivanje sportske opreme; poučavanje; provođenje nastave; usluge zoološkog vrta; novinarske usluge; usluge novinskih izvjestitelja; organizacija takmičenja; organizacija takmičenja u kuhanju; produkcija televizijskih programa; produkcija televizijskih tematskih emisija; televizijski zabavni program; organiziranje i vođenje tečajeva, tečajeva i predavanja o prehrani; objavljivanje tekstova (osim oglašavanja); objavljivanje elektroničkih knjiga i časopisa na računalnoj mreži; izdavanje knjiga; objavljivanje kuharskih knjiga; pružanje igara na računalnoj mreži; pružanje on-line publikacija (koje se ne mogu preuzeti putem računalne mreže); usluge pisanja blogova.

(broj zaloga)

BAZ-ZA1958

(broj žiga)

BAZ1921575

(objavljeno u Glasniku/Gazeti)

30/06/2023

(datum upisa zaloga)

17/10/2023

(davalac zaloga)

Poslovni sistem Mercator d.o.o.

Dunajska cesta 107, 1000 Ljubljana, SI

(sticalac zaloga)

Lucid Trustee Services Limited

**6th Floor, No 1 Buildings, London Wall,
London, EC2M 5PG, GB**

(vrsta zaloga)

Zalog 3 reda

(izgled žiga)

MALI ŠEF

(međunarodna klasifikacija roba i usluga)

16,21,35,38,41

(zalog za robe/usluge)

16 Papir i karton, koji nisu obuhvaćeni drugim razredima; tiskarski proizvodi; proizvodi za uvezivanje knjiga; fotografije; pribor za pisanje; ljepila za papirne proizvode ili za kućanstvo; slikarski pribor; kistovi; uredski pribor (osim namještaja); oprema za nastavu i obuku (osim aparata); plastični materijali za ambalažu (koji nisu obuhvaćeni drugim razredima); albumi; almanasi; knjižice; kalendari; muzičke čestitke; sveske; bilježnice; knjige; kuharice; blokovi za crtanje; krede; olovke; nalivpera; hemijske olovke.;

21 Pribor i posuđe za kućanstvo ili za kuhinju; stakleni proizvodi, porculan; kuhinjski pribor; kuhinjsko posuđe; šoljice; vrčevi; čaše; staklene posude; zdjelice (plitke posudice); tanjiri; kalupi za torte; čupovi; tave; kutije za suhe kolačiće; lopatice (kuhinjski pribor).;

35 Oglašavanje i poslovna djelatnost; usluge oglašavanja i propagande; posredovanje u području izvoza i uvoza; poslovno posredovanje za treća lica; vođenje komercijalne i poslovne administracije; uredski poslovi; računovodstvene i knjigovodstvene usluge i profesionalno poslovno savjetovanje; istraživanje tržišta i marketinške studije; izrade poslovnih studija, analiza i investicijskih studija; posredovanje u odabiru osoblja; tipkanje i fotokopiranje; iznajmljivanje uredskih strojeva i aparata; iznajmljivanje oglasnih ploča; organiziranje izložbi i izložbenih štandova; postavljanje klasičnih i elektroničkih plakata i banera te instalacija reklamnih razglasnih sistema; vješanje reklamnih zastava;

usluge oglašavanja i marketinga putem blogova; organizacija nagradnih igara u promotivne svrhe; usluge marketinga i prodaje kuhinjskog pribora, hrane, pića, tekstilnih proizvoda, pregača, kuhinjskih krpa, odjeće, pokrivala za glavu, knjiga, časopisa, kalendara, CD-a, DVD-a, uključujući online prodaju; usluge marketinga i prodaje na ovom popisu navedenih usluga u klasama 38 i 41, uključujući online prodaju.;

38 Telekomunikacijske usluge; emitiranje televizijskih programa; emitiranje putem televizije, kablovske televizije i radija; komunikacija putem telegrama, putem računalnih terminala; elektronska pošta; prijenos telefaksom; slanje poruka; iznajmljivanje uređaja za prijenos i primanje poruka; usluge radioelektričnog pozivanja; slanje telegrama; usluge emitiranja i primanja teleksa; prijenos informacija o telekomunikacijama: usluge u području brzjava; distribucija vijesti.;

41 Stručno osposobljavanje i razonoda, usluge zabavnog parka; organiziranje i provođenje kolokvija, konferencija, kongresa, seminara i simpozija; usluge auto-knjižnice; izdavanje knjiga; usluge sportskog kampioniranja, usluge kockarnica; organizacija cirkusa i natjecanja; usluge diskoteke; odgojne informacije; obrazovni ispiti; pozajmljivanje knjiga; muzejske izložbe; usluge muzičke dvorane; organizacija zabava i sportskih događaja, nastupa; planiranje zabava; upravljanje i organizacija igara na sreću; iznajmljivanje radio i televizijskih prijemnika, audio rekordera, projektora i filmova; iznajmljivanje sportske opreme; poučavanje; provođenje nastave; usluge zoološkog vrta; novinarske usluge; usluge novinskih izvjestitelja; organizacija takmičenja; organizacija takmičenja u kuhanju; produkcija televizijskih programa; produkcija televizijskih tematskih emisija; televizijski zabavni program; organiziranje i vođenje tečajeva, tečajeva i predavanja o prehrani; objavljivanje tekstova (osim oglašavanja); objavljivanje elektroničkih knjiga i časopisa na računalnoj mreži; izdavanje knjiga; objavljivanje kuharskih knjiga; pružanje igara na računalnoj mreži; pružanje on-line publikacija (koje se ne mogu preuzeti putem računalne mreže); usluge pisanja blogova.

(broj zaloga)

BAZ-ZA1533

(broj žiga)

BAZ037155

(objavljeno u Glasniku/Gazeti)

30/06/2023

(datum upisa zaloga)

18/10/2023

(davalac zaloga)

POSLOVNI SISTEM MERCATOR d.d.

Dunajska c. 107, 1113 Ljubljana, SI

(sticalac zaloga)

Lucid Trustee Services Limited

**6th Floor, No 1 Buildings, London Wall,
London, EC2M 5PG, GB**

(vrsta zaloga)

Zalog 3 reda

(izgled žiga)

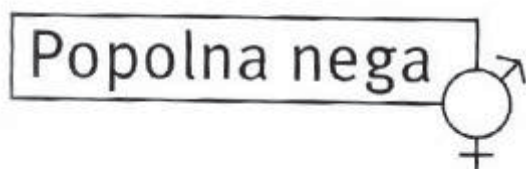

(međunarodna klasifikacija roba i usluga)

3,18,20,21

(zalog za robe/usluge)

3 Sapuni; parfimerijski proizvodi, eterična ulja, kozmetički proizvodi, losioni za kosu; proizvodi za njegu zuba.;

18 Proizvodi od kože i imitacije kože; kovčezi i putne torbe.;

20 Oglledala.;

21 Češljevi, spužve; četke; četkarska galanterija.

(broj zaloga)

BAZ-ZA1536

(broj žiga)

BAZ004331

(objavljeno u Glasniku/Gazeti)

30/06/2023

(datum upisa zaloga)

18/10/2023

(davalac zaloga)

Poslovni sistem Mercator d.o.o.

**Poslovni sistem Mercator d.o.o. Dunajska
cesta 107, 1000 Ljubljana, SI**

(sticalac zaloga)

Lucid Trustee Services Limited

**6th Floor, No 1 Buildings, London Wall,
London, EC2M 5PG, GB**

(vrsta zaloga)

Zalog 3 reda

(izgled žiga)

NAJBOLJŠI SOSED

(međunarodna klasifikacija roba i usluga)

**3,4,5,8,11,16,17,18,21,24,25,26,28,29,30,31,32,
33,34,35,41,43**

(zalog za robe/usluge)

3 Preparati za bijeljenje i ostale tvari za pranje; preparati za čišćenje, poliranje, odmaščivanje i struganje; sapuni; parfimerijski proizvodi, eterična ulja, kozmetički proizvodi, losioni za kosu; sredstva za čišćenje zuba.;

4 Industrijska ulja i masti; maziva; proizvodi za upijanje, vlaženje i vezanje prašine; goriva (uključujući benzin za motore) i rasvjetne tvari; svijeće, stijenjevi.;

5 Farmaceutski, veterinarski i higijenski proizvodi; dijetne tvari za medicinske potrebe, hrana za dojenčad; flasteri, materijal za previjanje; materijali za plombiranje zuba i za zubne otiske; dezinfekcijska sredstva; proizvodi za uništavanje životinjskih štetočina; fungicidi, herbicidi.;

8 Ručni alati i sprave, pokretani ručno; noževi, vilice i žlice; hladno oružje; britve.;

11 Uređaji za rasvjetu, grijanje, proizvodnju pare, kuhanje, hlađenje, sušenje, ventilaciju, vodoopskrbu i sanitarna oprema.;

16 Papir, karton i proizvodi od tih materijala koji nisu obuhvaćeni drugim razredima; tiskarski proizvodi; proizvodi za uvez knjiga; fotografije; pribor za pisanje; ljepila za papirnate proizvode ili za kućanstvo; slikarski pribor; kistovi; pisaći strojevi i uredski pribor (osim namještaja); oprema za podučavanje i obuku (osim aparata); materijali za ambalažu od vještačkih materijala (koji nisu obuhvaćeni drugim razredima); tiskarska slova; klišeji.;

17 Kaučuk, gutaperka, guma, azbest, tinjac i

proizvodi od tih stvari koji nisu obuhvaćeni drugim razredima; poluproizvodi od vještačkih materijala za upotrebu u proizvodnji; stvari za hermetičko zatvaranje, za brtvljenje i izolaciju; nemetalne savitljive cijevi.;

18 Koža, imitacija kože i proizvodi od tih materijala koji nisu obuhvaćeni drugim razredima; životinjske kože; kovčezi i putne torbe; kišobrani, suncobrani i štapovi; bičevi i sedlarsko – remenarski proizvodi.; 21 Pribor i posuđe za kućanstvo ili za kuhinju (ne od plemenitih materijala ni prevučeni metalom); češljevi i spužve; četke (osim kistova); materijali za četke; pribor za čišćenje; žica za struganje parketa; sirovo ili poluobrađeno staklo (osim građevinskog stakla); stakleni proizvodi; porulansko i keramičko posuđe koje nije obuhvaćeno drugim razredima.;

24 Tkanina i tekstilni proizvodi koji nisu obuhvaćeni drugim razredima; pokrivači za krevete i stolove.;

25 Odjeća, obuća, pokrivala za glavu.;

26 Čipke, vez, vrpce i uzice; puceta, kukice i omčice; pribadače i igle; umjetno cvijeće.;

28 Igre i igračke; igraće karte; gimnastički i sportski proizvodi koji nisu obuhvaćeni drugim razredima; ukrasi za božićna drvca.;

29 Meso, riba, perad i divljač; mesni ekstrakti; konzervirano, sušeno i kuhano voće i povrće; želei, džemovi; jaja, mlijeko i mliječni proizvodi; jestiva ulja i masti.;

30 Kava, čaj, kakao, šećer, riža, tapioka, sago, nadomjesci kave; brašno i proizvodi od žitarica, kruh, peciva i poslastice, sladoled; med, sirup od melase; kvasac, prašak za dizanje tijesta; sol, gorušica (slačica); ocat, umaci (začini); začini (mirođije); led.;

31 Poljoprivredni, povrtlarski, šumski proizvodi i bobice koji nisu obuhvaćeni drugim razredima; žive životinje; svježe voće i povrće; sjemenke, žive biljke i prirodno cvijeće; hrana za životinje, slad.;

32 Pivo; mineralne i gazirane vode te ostala bezalkoholna pića; voćni napici i voćni sokovi; sirupi i ostali pripravci za pripremu napitaka.;

33 Alkoholna pića (osim piva).;

34 Duhan; pribor za pušače; šibice.;

35 Oglašavanje i reklamiranje; vođenje komercijalnih poslova; komercijalna administracija; uredski poslovi.;

41 Obuka, podučavanje; razonoda; sportske i kulturne djelatnosti.;

43 Ugostiteljske usluge (prehrana); točenje pića, usluge restorana, kafana, snek – barova i bifea.

(broj zaloga)

BAZ-ZA1535

(broj žiga)

BAZ037174

(objavljeno u Glasniku/Gazeti)

30/06/2023

(datum upisa zaloga)

18/10/2023

(davalac zaloga)

POSLOVNI SISTEM MERCATOR d.d.

Dunajska c. 107, 1113 Ljubljana, SI

(sticalac zaloga)

Lucid Trustee Services Limited

6th Floor, No 1 Buildings, London Wall, London, EC2M 5PG, GB

(vrsta zaloga)

Zalog 3 reda

(izgled žiga)



(međunarodna klasifikacija roba i usluga)

9,36

(zalog za robe/usluge)

9 Kartice sa integriranim kolom (smart cards), magnetne kartice, uključujući kreditne i platežne (debitne) kartice.;

36 Finansijski poslovi, usluge kreditnih i platežnih (debitnih) kartica, finansijsko posredovanje za treća lica i pomoćne usluge u vezi s tim, poslovanje s nekretninama, zakupom nekretnina i poslovne usluge u vezi s tim.

(broj zaloga)

BAZ-ZA1543

(broj žiga)

BAZ037173

(objavljeno u Glasniku/Gazeti)

30/06/2023

(datum upisa zaloga)

18/10/2023

(davalac zaloga)

POSLOVNI SISTEM MERCATOR d.d.

Dunajska c. 107, 1113 Ljubljana, SI

(sticalac zaloga)

Lucid Trustee Services Limited

**6th Floor, No 1 Buildings, London Wall,
London, EC2M 5PG, GB**

(vrsta zaloga)

Zalog 3 reda

(izgled žiga)



(međunarodna klasifikacija roba i usluga)

9,36

(zalog za robe/usluge)

9 Kartice sa integriranim kolom (smart cards), magnetne kartice, uključujući kreditne i platežne (debitne) kartice.;

36 Finansijski poslovi, usluge kreditnih i platežnih (debitnih) kartica, finansijsko posredovanje za treća lica i pomoćne usluge u vezi s tim, poslovanje s nekretninama, zakupom nekretnina i poslovne usluge u vezi s tim.

(broj zaloga)

BAZ-ZA1540

(broj žiga)

BAZ069798

(objavljeno u Glasniku/Gazeti)

30/06/2023

(datum upisa zaloga)

18/10/2023

(davalac zaloga)

Poslovni sistem Mercator d.o.o.

Dunajska cesta 107, 1000 Ljubljana, SI

(sticalac zaloga)

Lucid Trustee Services Limited

**6th Floor, No 1 Buildings, London Wall,
London, EC2M 5PG, GB**

(vrsta zaloga)

Zalog 3 reda

(izgled žiga)

LUMPI

(međunarodna klasifikacija roba i usluga)

3,5,8,9,16,21,24,25,28,29,30,31,32,41

(zalog za robe/usluge)

3 Sapuni; parfemski proizvodi, eterična ulja, kozmetički proizvodi, losioni za kosu; proizvodi za čišćenje zuba; ulje za djecu, šampon za djecu, kupka za djecu; vatirani štapići; puder za djecu; pasta za zube za djecu; maramice za djecu namočene u kozmetičke preparate.;

5 Farmaceutski, veterinarski i higijenski proizvodi; hrana za dojenčad; flasteri.;

8 Noževi, viljuške i kašike.;

9 Magnetne podloge za snimanje; akustičke ploče.;

16 Papir, karton i proizvodi od tih materijala, koji nisu obuhvaćeni drugim klasama; tiskarski proizvodi; pribor za pisanje; ljepila za papirnate proizvode ili za domaćinstvo; kistovi; pisaće mašine, uredski pribor (osim namještaja); materijali za ambalažu od vještačkih tvari (koji nisu obuhvaćeni drugim klasama); pelene od celuloze ili papira za jednokratnu upotrebu.;

21 Češljevi i spužve; četke (osim kistova); četkice za zube; staklenina, porculan.;

24 Tkanine i tekstilni proizvodi, koji nisu obuhvaćeni drugim klasama; pokrivači za krevete i stolove.;

25 Odjeća, obuća i pokrivala za glavu.;

28 Igre, igračke.;

29 Meso, riba, perad; konzervirano, sušeno i kuhano voće i povrće; hladetina, džemovi, kompoti; mlijeko i mliječni proizvodi.;

30 Čaj, kakao, riža; brašno i proizvodi od žitarica, kruh, peciva i slastice, sladoled; med, umaci (začini).;

31 Svježe voće i povrće.;

32 Mineralne i gazirane vode te ostala bezalkoholna pića; voćni napici i voćni sokovi.;

41 Obrazovanje; obuka; razonoda; sportske i kulturne djelatnosti.

(broj zaloga)

BAZ-ZA1542

(broj žiga)

BAZ0711825

(objavljeno u Glasniku/Gazeti)

30/06/2023

(datum upisa zaloga)

18/10/2023

(davalac zaloga)

POSLOVNI SISTEM MERCATOR d.d.

Dunajska cesta 107, 1113 Ljubljana, SI

(sticalac zaloga)

Lucid Trustee Services Limited

**6th Floor, No 1 Buildings, London Wall,
London, EC2M 5PG, GB**

(vrsta zaloga)

Zalog 3 reda

(izgled žiga)

(broj zaloga)

BAZ-ZA1531

(broj žiga)

BAZ0711619

(objavljeno u Glasniku/Gazeti)

30/06/2023

(datum upisa zaloga)

18/10/2023

(davalac zaloga)

Poslovni sistem Mercator d.o.o.

Dunajska cesta 107, 1000 Ljubljana, SI

(sticalac zaloga)

Lucid Trustee Services Limited

**6th Floor, No 1 Buildings, London Wall,
London, EC2M 5PG, GB**

(vrsta zaloga)

Zalog 3 reda

(izgled žiga)



(međunarodna klasifikacija roba i usluga)

3,4,6,8,11,16,18,20,21,23,24,26,27,28

(zalog za robe/usluge)

3 Parfimerijski proizvodi i eterična ulja.;

4 Svijeće i stijenjevi za rasvjetu.;

6 Sitni metalni predmeti i metalni proizvodi, koji nisu obuhvaćeni drugim klasama.;

8 Noževi, viljuške, kašike i ručni alati i sprave.;

11 Uređaji za rasvjetu i kuhanje.;

16 Papir, karton i proizvodi od tih materijala, koji nisu obuhvaćeni drugim klasama.;

1 8 Koža, imitacije kože i proizvodi od tih materijala, koji nisu obuhvaćeni drugim klasama.;

20 Namještaj, ogledala, okviri, proizvodi od drva, pluta, trske, rožine i vrbovog pruća.;

21 Pribor i posuđe za domaćinstvo ili za kuhinju; češljevi i spužve; stakleni proizvodi i porculan.;

23 Konci i niti za tekstilnu upotrebu.;

24 Tkanine i tekstilni proizvodi.;

26 Čipke i vez, vrpce i umjetno cvijeće.;

27 Prostirači i otirači.;

28 Ukrasi za novogodišnju jelku.

(međunarodna klasifikacija roba i usluga)

29,31,32,43

(zalog za robe/usluge)

29 Zakuske na bazi voća, konzervirano voće, voćne salate, biljni sokovi za kuhanje.;

31 Svježe voće, svježe povrće.;

32 Bezalkoholna pića, bezalkoholna pića od voćnih sokova, voćni nektar, voćni sokovi.;

43 Priprema i posluživanje miješanih pića.

(broj zaloga)
BAZ-ZA2193A
(broj žiga)
BAZ2022341
(objavljeno u Glasniku/Gazeti)
30/06/2023
(datum upisa zaloga)
16/10/2023
(davalac zaloga)
Poslovni sistem Mercator d.o.o.
Dunajska cesta 107, 1000 Ljubljana, SI
(sticalac zaloga)
Lucid Trustee Services Limited
6th Floor, No 1 Buildings, London Wall,
London, EC2M 5PG, GB
(vrsta zaloga)
Zalog 2 reda
(izgled žiga)
FINA
(međunarodna klasifikacija roba i usluga)
30,35
(zalog za robe/usluge)
30 Kafa, čaj, kakao, šećer, riža, tapioka, sago,
nadomjesci kave; brašno i proizvodi od žitarica,
hljeb, peciva i poslastice, sladoled; med, sirup od
melase; kvasac, prašak za pecivo; so, gorušica
(slačica); sirce, sosovi i drugi dodaci jelu; začini
(mirodije); led.;
35 Oglašavanje; vođenje komercijalnih poslova;
poslovno upravljanje; kancelarijski poslovi.

(broj zaloga)
BAZ-ZA2194
(broj žiga)
BAZ2022343
(objavljeno u Glasniku/Gazeti)
30/06/2023
(datum upisa zaloga)
17/10/2023
(davalac zaloga)
Poslovni sistem Mercator d.o.o.
Dunajska cesta 107, 1000 Ljubljana, SI
(sticalac zaloga)
Lucid Trustee Services Limited
6th Floor, No 1 Buildings, London Wall,
London, EC2M 5PG, GB
(vrsta zaloga)
Zalog 2 reda
(izgled žiga)
NATUR
(međunarodna klasifikacija roba i usluga)
16,35
(zalog za robe/usluge)
16 Papir, karton i proizvodi od tih materijala koji
nisu obuhvaćeni drugim razredima; štampane
stvari; knjigovezački materijal; fotografije; pribor
za pisanje; ljepila za kancelarijske ili kućne
potrebe; slikarski pribor; kistovi; kancelarijski
materijal i kancelarijski pribor (osim namještaja);
oprema za podučavanje i obuku (osim aparata);
materijali za ambalažu od vještačkih materijala
(koji nisu obuhvaćeni drugim razredima);
štamparska slova; klršei.;
35 Oglašavanje; vođenje komercijalnih poslova;
poslovno upravljanje; kancelarijski poslovi.

(broj zaloga)

BAZ-ZA2195A

(broj žiga)

BAZ2022342

(objavljeno u Glasniku/Gazeti)

30/06/2023

(datum upisa zaloga)

17/10/2023

(davalac zaloga)

Poslovni sistem Mercator d.o.o.

Dunajska cesta 107, 1000 Ljubljana, SI

(sticalac zaloga)

Lucid Trustee Services Limited

**6th Floor, No 1 Buildings, London Wall,
London, EC2M 5PG, GB**

(vrsta zaloga)

Zalog 2 reda

(izgled žiga)

DAISY

(međunarodna klasifikacija roba i usluga)

3,16,35

(zalog za robe/usluge)

3 Sredstva za bijeljenje i druge supstance za pranje; preparati za čišćenje, poliranje, ribanje i abrazivni preparati; sapuni; parfimerijski proizvodi, esencijalna ulja, kozmetički proizvodi, losioni za kosu; sredstva za čišćenje zuba.;

16 Papir, karton i proizvodi od tih materijala koji nisu obuhvaćeni drugim razredima; štampane stvari; knjigovezački materijal; fotografije; pribor za pisanje; ljepila za kancelarijske ili kućne potrebe; slikarski pribor; kistovi; kancelarijski materijal i kancelarijski pribor (osim namještaja); oprema za podučavanje i obuku (osim aparata); materijali za ambalažu od vještačkih materijala (koji nisu obuhvaćeni drugim razredima); štamparska slova; kliše.;

35 Oglašavanje; vođenje komercijalnih poslova; poslovno upravljanje; kancelarijski poslovi.

(broj zaloga)

BAZ-ZA2196A

(broj žiga)

BAZ2022344

(objavljeno u Glasniku/Gazeti)

30/06/2023

(datum upisa zaloga)

17/10/2023

(davalac zaloga)

Poslovni sistem Mercator d.o.o.

Dunajska cesta 107, 1000 Ljubljana, SI

(sticalac zaloga)

Lucid Trustee Services Limited

**6th Floor, No 1 Buildings, London Wall,
London, EC2M 5PG, GB**

(vrsta zaloga)

Zalog 2 reda

(izgled žiga)

MILA

(međunarodna klasifikacija roba i usluga)

29,35

(zalog za robe/usluge)

29 Meso, riba, perad i divljač; mesni ekstrakti; konzervirano, sušeno i kuhano voće i povrće; želei, džemovi, kompoti; jaja, mlijeko i mliječni proizvodi; jestiva ulja i masti.;

35 Oglašavanje; vođenje komercijalnih poslova; poslovno upravljanje; kancelarijski poslovi.

GEOGRAFSKE OZNAKE
ZEMLJOPISNE OZNAKE
ГЕОГРАФСКЕ ОЗНАКЕ
GEOGRAPHICAL INDICATIONS

STRUKTURA REGISTARSKOG BROJA OVLAŠTENOGA KORISNIKA
STRUKTURA REGISTARSKOG BROJA OVLAŠTENOGA KORISNIKA
СТРУКТУРА РЕГИСТАРСКОГ БРОЈА ОВЛАШТЕНОГ КОРИСНИКА



**U ovom broju Glasnika nema objava za rubriku
“GEOGRAFSKE OZNAKE”**

**U ovom broju Glasila nema objava za rubriku
“ZEMLJOPIISNE OZNAKE”**

**У овом броју Гласника нема објава за рубрику
“ГЕОГРАФСКЕ ОЗНАКЕ”**

LISTE ZASTUPNIKA REGISTROVANIH KOD INSTITUTA ZA INTELEKTUALNO VLASNIŠTVO BOSNE I HERCEGOVINE

THE LISTS OF BOSNIAN AND HERZEGOVINIAN INDUSTRIAL PROPERTY REPRESENTATIVES

PATENTNI ZASTUPNICI / PATENT ATTORNEYS

Ovlašteni za zastupanje u postupcima sticanja i održavanja prava na patente, industrijski dizajn, žigove i geografske oznake / Authorised for representation parties to proceedings relating to the acquisition and maintenance of patents, industrial designs, trademarks and geographical indications and other requests concerning those rights

DRAGAN MIĆUNOVIĆ
advokat / Attorney at Law
Aida Pašić
Branilaca Sarajeva 10
71000 SARAJEVO

tel: +387 33 20 15 31
fax: +387 33 55 30 90
GSM: +387 61 26 74 25
E-mail: info@micunoviclaw.ba
WWW: www.micunoviclaw.ba

*Jezik za korespondenciju / Language for communication:
Engleski/English*

INJA PAŠALIĆ
advokat / Attorney at Law
Prušćakova 9
71000 SARAJEVO

tel: +387 33 56 58 80
fax: +387 33 56 58 81
E-mail: info@pasalic.ba
WWW: www.pasalic.com

*Jezik za korespondenciju / Language for communication:
Engleski/English, Njemački/German*

Dr DIANA PROTIĆ-TKALČIĆ & PARTNERS
d.o.o.
Dr Diana Protić-Tkalčić; Damir Tkalčić; Marina
Marinović-Ovčina
Koševo 36
71000 SARAJEVO

tel: +387 33 20 69 04
fax: +387 33 44 41 40
E-mail: dprotic@bih.net.ba; office@protic-tkalcic.ba;
WWW: www.protic-tkalcic.ba

*Jezik za korespondenciju / Language for communication:
Engleski/English*

“LINEA SERVICES” d.o.o. Sarajevo
Merima Bajramović
dipl. pravnik / B.A. Degree of Law
Maršala Tita 29/IV
71000 SARAJEVO

tel: +387 33 21 83 48
fax: +387 33 20 75 17
GSM: +387 61 37 03 19
E-mail: info@lineaservices.com
WWW: www.lineaservices.com

*Jezik za korespondenciju / Language for communication:
Francuski/French, Engleski/English, Turski/Turkish*

“STAM” d.o.o.
Mubera Trebinjac
dipl. ing. Kemije
Sarači 77
71000 SARAJEVO

tel: +387 33 21 44 13
fax: +387 33 66 80 31
E-mail: stam_doo@yahoo.com

*Jezik za korespondenciju / Language for communication:
Engleski/English, Njemački/German*

“INTELBIRO” d.o.o.
Sabina Biser-Hajdarević
diplomirani inženjer poljoprivrede
M.H. Uskufije 3
71000 SARAJEVO

tel: +387 33 21 32 09
fax: +387 33 21 81 11
E-mail: postmaster@intelbiro.com
WWW: www.intelbiro.com

*Jezik za korespondenciju / Language for communication:
Francuski/French, Engleski/English*

“ŽIVKO MIJATOVIĆ & PARTNERS” d.o.o.

Sarajevo
Selma Čustović
dipl. pravnik / B.A. Degree of Law

M.H. Uskufije 3.

71000 SARAJEVO

tel: +387 33 20 06 41
fax: +387 33 21 84 21
E-mail: ba@zm-p.com
WWW: www.zm-p.com

Jezik za korespondenciju / Language for communication:
Engleski/English, Španski/Spanish

Advokatska firma “SAJIC” o.d. Banja Luka

Željko Vlačić - advokat / Attorney at Law

Igor Letica - diplomirani pravnik

Bulevar Vojvode Ž. Mišića 49b

78000 Banja Luka

tel: + 387 51 22 76 20
fax: + 387 51 22 76 23
E-mail: info@afsajic.com

WWW: www.advokatskafirmasajic.com

Jezik za korespondenciju / Language for communication:

PETOŠEVIĆ” d.o.o. Sarajevo

Berina Prolaz; Tarik Prolaz

dipl. pravnik / B.A. Degree of Law

Blažujski drum 2C,

SARAJEVO, 71210 ILIDŽA

tel: + 387 33 84 10 45
fax: + 387 33 84 12 99
E-mail: sarajevo@petosevic.com

Jezik za korespondenciju / Language for communication:
Engleski/English

PRO-PATENT d.o.o. Sarajevo

Amar Isović - magistar prava

Kerim Karabdić - advokat / Attorney at Law

Augusta Brauna 10

71000 SARAJEVO

tel: +387 33 84 42 25
GSM: +387 61 04 45 45; +387 61 17 75 27
E-mail: info@pro-patent.ba
WWW: www.pro-patent.ba

Jezik za korespondenciju / Language for communication:
Engleski/English, Njemački/German

Advokatsko društvo “Spaho” d.o.o. Sarajevo

Mehmed Spaho

advokat / Attorney at Law

Mehmeda Spahe 8

71000 SARAJEVO

tel: +387 33 55 77 11
fax: +387 33 55 77 12

E-mail: office@attorney-spaho.ba

WWW: www.attorney-spaho.ba

Jezik za korespondenciju / Language for communication:
Engleski/English

“MSA IP”

vl. Dževad Ćoralić, dipl. pravnik; Azra Ćoralić

dipl. pravnik / B.A. Degree of Law

Hamdije Kapidžića 12

71 000 SARAJEVO

tel: +387 33 95 06 79
GSM: +387 61 48 76 87
E-mail: dzevad.coralic@msa-iplaw.com

Jezik za korespondenciju / Language for communication:
Engleski/English

Dr JOVAN ŠARAC

advokat / Attorney at Law

Karađorđeva broj 21

71123 ISTOČNO SARAJEVO

GSM: +387 65 42 24 86; +387 63 79 11 60
E-mail: jvnsarac@gmail.com

Jezik za korespondenciju / Language for communication:

BSIP d.o.o.

Edin Škaljić - diplomirani inženjer mašinstva

Ajna Smajić - bakalaureat prava

Eldin Abaz - bakalaureat ing. elektrotehnike

Obala Kulina bana 9

71000 SARAJEVO

GSM: + 387 61 89 93 87; + 387 62 74 07 86;
+387 61 33 93 71; + 387 61 82 53 09

E-mail: edin@bsip.ba; ajna.smajic@bsip.ba

Jezik za korespondenciju / Language for communication:

Engleski/English

ADI KRĐŽALIĆ

advokat / Attorney at Law

Maršala Tita 28/IV

71000 SARAJEVO

tel: +378 33 84 42 25
fax: +387 33 83 38 79
GSM: +387 61 35 71 06
E-mail: adikrdzalic@gmail.com
WWW: www.krdzaliclaw.com

Jezik za korespondenciju / Language for communication:
Engleski/English, Njemački/German, Slovenski/Slovenian

ZASTUPNICI ZA ŽIGOVE / TRADEMAKS ATTORNEYS

Ovlašteni za zastupanje u postupcima sticanja i održavanja prava na industrijski dizajn, žigove i geografske oznake /
Authorised for representation parties to proceedings relating to the acquisition and maintenance of industrial designs,
trademarks and geographical indications and other requests concerning those rights

GORAN N. MARIĆ
advokat / Attorney at Law
Branka Ćopića broj 15,
78000 Banja Luka

tel: +387 51 22 87 80; +387 51 21 54 68

fax: +387 51 21 54 68

E-mail: advokat.goran.maric@gmail.com

Jezik za korespondenciju / Language for communication:

Engleski/English

MIRNA MILANOVIĆ - LALIĆ
advokat / Attorney at Law
Ulica Gabelina broj 2
71000 SARAJEVO

tel: +387 33 55 85 65

fax: +387 33 55 85 66

GSM: +387 61 20 49 17

E-mail: mirna@bh.legal

Jezik za korespondenciju / Language for communication:

Engleski/English

NUSMIR HUSKIĆ
advokat / Attorney at Law
Vrazova broj 3
71000 SARAJEVO

tel: +387 33 66 66 24

fax: +387 33 66 66 24

GSM: +387 61 75 10 03

E-mail: info@huski.claw.com; huskic.nusmir@gmail.com

WWW: www.huski.claw.com

Jezik za korespondenciju / Language for communication:

Engleski/English

BOJAN GRUBAČ
Zajednička advokatska kancelarija „Oprašić,
Grubač & Baždarević“
advokat / Attorney at Law
Ulica Jadranska 1
71000 SARAJEVO

tel: + 387 33 20 65 01; + 387 33 55 12 35

fax: + 387 33 55 12 36

E-mail: advokk@hotmail.com

Jezik za korespondenciju / Language for communication:

Engleski/English

AMELA SELMANAGIĆ
advokat / Attorney at Law
Šenoina broj 16/II
71000 SARAJEVO

tel: + 387 33 98 23 35

GSM: + 387 61 89 67 52

E-mail: lawoffice.selmanagic@gmail.com

Jezik za korespondenciju / Language for communication:

Engleski/English

VLADIMIR MARKUŠ
advokat / Attorney at Law
Vaclava Havlika Vene 38
78000 Banja Luka

tel: + 387 51 22 26 70

fax: + 387 51 22 26 72

E-mail: v.markus@schoenherr.rs

Jezik za korespondenciju / Language for communication:

Engleski/English

ADMIR SPAHIĆ
advokat / Attorney at Law
Ulica Branilaca Sarajeva broj 3/IV
71000 SARAJEVO

GSM: + 387 61 86 40 28

E-mail: info@advokatspahic.ba

WWW: www.advokatspahic.ba

Jezik za korespondenciju / Language for communication:

Engleski/English

LANA SARAJLIĆ
advokat / Attorney at Law
Valtera Perića 4/II
71000 SARAJEVO

tel: +387 33 95 34 52

fax: +387 33 95 34 51

Jezik za korespondenciju / Language for communication:

Engleski/English

NENAD BAROŠ
Zajednička advokatska kancelarija “Nenad
Baroš i Feđa Bičakčić”
advokat / Attorney at Law
Maršala Tita broj 28
71000 SARAJEVO

tel: +387 33 84 48 08

fax: +387 33 84 48 09

E-mail: info@bblegal.ba

WWW: www.bblegal.ba

Jezik za korespondenciju / Language for communication:

TOMISLAV BEVANDA
Zajednički odvjetnički ured, odvjetnici Damir
Barbarić i Tomislav Bevanda
advokat / Attorney at Law
Fra Didaka Buntića 29
88220 ŠIROKI BRIJEG

tel: +387 39 85 21 21

GSM: +387 63 36 82 49

E-mail: bevandatomislav5@gmail.com

Jezik za korespondenciju / Language for communication:

Engleski/English

EMINA SARAČEVIĆ

Zajednička advokatska kancelarija Emina
Saračević i Adis Gazibegović
advokat / Attorney at Law
Fra Anđela Zvizdovića broj 1
71000 SARAJEVO

tel: +387 33 29 57 75

fax: +387 33 29 57 74

E-mail: emina.saracevic@sgl.ba

Jezik za korespondenciju / Language for communication:

SANJA VOLODER

advokat / Attorney at Law
Fra Anđela Zvizdovića broj 1
71000 SARAJEVO

GSM: +387 61 50 44 87

E-mail: advokatsanjavoloder@gmail.com

Jezik za korespondenciju / Language for communication:

NEDŽIDA SALIHOVIĆ-WHALEN

advokat / Attorney at Law
Fra Anđela Zvizdovića broj 1
71000 SARAJEVO

tel: +387 33 94 46 00

fax: +387 33 94 46 90

E-mail: nedzida.salihovic-whalen@cms.rrh.com

*Jezik za korespondenciju / Language for communication:
Engleski/English*

**Advokatsko društvo sa ograničenom
odgovornošću "NEDŽAD E. BEĆA"**

Nedžad Beća

advokat / Attorney at Law

Džemala Bijedića 160 lamela K, etaža prizemlje

71000 SARAJEVO

tel: +387 33 46 52 07

fax: +387 33 46 52 07

GSM: +387 62 30 63 03

E-mail: advokat.nedzad@gmail.com

Jezik za korespondenciju / Language for communication:

NIHAD SIJERČIĆ

advokat / Attorney at Law

Fra Anđela Zvizdovića 1, BC UNITIC, Tower B/II

71000 SARAJEVO

tel: + 387 33 84 40 00

fax: + 387 33 84 40 03

E-mail: nihadsi@hotmail.com

*Jezik za korespondenciju / Language for communication:
Engleski/English*

**Advokatsko ortačko društvo "Dimitrijević i
partneri"**

STEVAN DIMITRIJEVIĆ

advokat / Attorney at Law

Sime Šolaje broj 1

78000 Banja Luka

tel: + 387 51 96 26 00

E-mail: stevan.dimitrijevic@dimitrijevicpartners.com

Jezik za korespondenciju / Language for communication:

NEMANJA ŠIKMAN

advokat / Attorney at Law

Ulica Zanatska 18

79000 Prijedor

GSM: +387 65 02 84 86

E-mail: nemanja.sikman@advokatsikman.com

WWW: www.advokatsikman.com

*Jezik za korespondenciju / Language for communication:
Engleski/English*

DIJANA PEJIĆ ŠINIK

advokat / Attorney at Law

Bulevar srpske vojske 17

78000 Banja Luka

GSM: +387 66 42 34 45

E-mail: dijanap186@gmail.com

*Jezik za korespondenciju / Language for communication:
Engleski/English*

Advokatsko društvo MARIĆ & Co d.o.o.

Branko Marić

advokat / Attorney at Law

Mehmeda Spahe 26

71000 SARAJEVO

tel: +387 33 56 67 00

fax: 387 33 56 67 04

E-mail: contact@mariclaw.com

WWW: www.mariclaw.com

*Jezik za korespondenciju / Language for communication:
Engleski/English, Njemački/German, Italijanski/Italian,
Francuski/French*

EMIR MEHURIĆ

advokat / Attorney at Law

Gradski pasaž bb

75320 Gračanica

tel: +387 35 70 23 12

fax: +387 35 70 23 12

GSM: +387 61 94 16 05

*Jezik za korespondenciju / Language for communication:
Engleski/English*

VALENTIN SLIŠKOVIĆ

Zajednički odvjetnički ured Vlado Slišković i

Valentin Slišković
advokat / Attorney at Law

Bana Josipa Jelačića 43
71250 Kiseljak

tel: + 387 30 87 73 50

fax: + 387 30 87 73 51

GSM: + 387 63 33 54 54

E-mail: odvjetnik.sliskovic@hotmail.com

Jezik za korespondenciju / Language for communication:

Engleski/English

IGOR SJERIKOV

advokat / Attorney at Law

Branka Ćopića 15
78000 Banja Luka

tel: + 387 51 22 87 80

fax: + 387 51 21 54 68

E-mail: advokati.sjerikov-maric@blic.net

Jezik za korespondenciju / Language for communication
Engleski/English

Advokatsko društvo HEAD legal d.o.o.

Mirza Dževdetbegović
advokat / Attorney at Law

Aleja Alije Izetbegovića br. 2
75000 TUZLA

tel: +387 35 26 22 62

fax: +387 35 26 22 62

GSM: + 387 62 35 93 33

E-mail: info@headlegal.ba

WWW: www.headlegal.ba

Jezik za korespondenciju / Language for communication:

Engleski/English, Njemački/German

AMRA GURDA

advokat / Attorney at Law

Merhemića trg broj 3
71000 SARAJEVO

fax: +387 30 22 20 50

GSM: +387 61 19 89 88

E-mail: amragurda@gmail.com

Jezik za korespondenciju / Language for communication:
Engleski/English

AMILA ETEROVIĆ

advokat / Attorney at Law

Branilaca Sarajeva 10/3
71000 SARAJEVO

tel: +387 33 254 800

fax: +387 33 254 809

E-mail: info@aketerovic.com

WWW: www.aketreovic.com

Jezik za korespondenciju / Language for communication:

Engleski/English, Njemački/German, Italijanski/Italian

LJUBIĆ ODVJETNIČKO DRUŠTVO d.o.o. –
LJUBIC LAW FIRM Ltd

Ivan Ljubić
advokat / Attorney at Law
Trg Ante Starčevića 6A
88220 ŠIROKI BRIJEG

tel: + 387 39 70 52 10

GSM: +387 63 70 87 09

E-mail: info@odvjetnistvo-ljubic.com

WWW: www.odvjetnistvo-ljubic.com

Jezik za korespondenciju / Language for communication:
Engleski/English, Njemački/German

VIŠNJA DIZDAREVIĆ

Zajednička advokatska kancelarija Višnja
Dizdarević Predrag Radovanović i Damir
Vrdoljak

advokat / Attorney at Law

Obala Kulina bana 5
71000 SARAJEVO

tel: +387 33 22 33 21

GSM: +387 61 21 70 00

E-mail: info@dro-legal.com; visnja.dizdarevic@dro-legal.co

Jezik za korespondenciju / Language for communication:

Engleski/English, Njemački/German

=====

WEB: www.ipr.gov.ba; e-mail: info@ipr.gov.ba

Sjedište: 88000 Mostar, Kneza Domagoja bb.; e-mail: mostar@ipr.gov.ba; Fax: +387 36 31 84 20;

Tel: Protokol +387 36 33 43 81; Ured direktora i zamjenika direktora +387 36 33 43 82 (Mostar); +387 33 52 18 48 (Sarajevo)

Ispostava Sarajevo: 71000 Sarajevo, Bulevar Meše Selimovića 95, lamela C-3; e-mail: sarajevo@ipr.gov.ba; Fax: +387 33 65 27 57; Tel: Protokol +387 33 65 27 65;

Ispostava Banja Luka: 78000 Banja Luka, Akademika Jovana Surutke 13/3; email: banjaluka@ipr.gov.ba; Fax: +387 51 22 68 41; Tel: +387 51 22 68 40

=====

WEB: www.ipr.gov.ba; e-mail: info@ipr.gov.ba

Head Office: 88000 Mostar, Kneza Domagoja bb.; e-mail: mostar@ipr.gov.ba; Fax: 036 31 84 20;

Tel: Protocol +387 36 33 43 81; Director and Deputy Director Office +387 36 33 43 82 (Mostar); +387 33 52 18 48 (Sarajevo)

Branch Office: 71000 Sarajevo, Bulevar Meše Selimovića 95, lamela C-3; e-mail: sarajevo@ipr.gov.ba; Fax: +387 33 65 27 57; Tel: Protocol +387 33 65 27 65;

Branch Office: 78000 Banja Luka, Akademika Jovana Surutke 13/3; email: banjaluka@ipr.gov.ba; Fax: +387 51 22 68 41; Tel: +387 51 22 68 40

KOLEKTIVNE ORGANIZACIJE ZA OSTVARIVANJE AUTORSKOG PRAVA I SRODNIH PRAVA

„AMUS“

Asocijacija skladatelja – muzičkih stvaratelja Bosne i Hercegovine

Obala Kulina bana br.22/II

71000 Sarajevo

Tel: 033 218 258

Fax: 033 218 258

E-mail: amus.sarajevo@bih.net.ba

Vrsta prava:

Kolektivno ostvarivanje prava autora glazbenih djela

Napomena: Rješenjem Instituta za intelektualno vlasništvo BiH broj IP-03-47-5-06059/12VT od 21.06.2012. godine, koje je stupilo na snagu danom donošenja, udruzi “AMUS” Asocijacija skladatelja – muzičkih stvaratelja Bosne i Hercegovine, Sarajevo, izdana je dozvola za kolektivno ostvarivanje prava autora glazbenih djela.

„AIS“

Asocijacija izvođača i svirača

Srpskih vladara br. 9

71123 Istočno Sarajevo

E-mail: apcaisbih@gmail.com

Broj mobilnog telefona: +387 61 314 888

Vrsta prava:

Kolektivno ostvarivanje prava izvođača glazbenih djela

Napomena: Rješenjem Instituta za intelektualno vlasništvo BiH broj IP-03-47-5-02676/15VT od 08.05.2015. godine udruzi „AIS“ Asocijacija izvođača i svirača izdana je dozvola za kolektivno ostvarivanje prava izvođača glazbenih djela.

„FONOGRAM“

Udruga za zaštitu proizvođača fonograma

Jošanička broj 55

71320 Vogošća, Bosna i Hercegovina

Tel: 033/425-290

Fax:033/425-291

E-mail: strucnasluzba@fonogram.org

Vrsta prava:

Kolektivno ostvarivanje prava proizvođača fonograma

Napomena: Rješenjem Instituta za intelektualno vlasništvo BiH broj IP-03-47-5-05879/15VT od 16.10.2015. Udruzi za zaštitu proizvođača fonograma „FONOGRAM“ iz Vogošće izdana je dozvola za obavljanje poslova kolektivnog ostvarivanja prava proizvođača fonograma.

„UFI“

Udruga Filmske Industrije

Administrativno-poslovni centar bb

72250 Kiseljak, BiH

Tel: 030/941-800

Fax: 030/870-975

E-mail: info@ufi.ba

Vrsta prava:

Kolektivno ostvarivanje prava na naknadu za kablensko reemitiranje audiovizualnih djela

Napomena: Rješenjem Instituta za intelektualno vlasništvo BiH broj IP-03-47-5-288/16GM od 21.4.2016. Udruzi filmske industrije „UFI“ iz Kiseljaka izdana je dozvola za obnašanje poslova kolektivnog ostvarivanja prava na naknadu za kablensko reemitiranje audiovizualnih djela. Navedeno rješenje je odlukom (rješenjem) Žalbenog vijeća pri Vijeću ministara Bosne i Hercegovine, broj: UPŽV-09-07-3-118/16 od 30.8.2016., oglašeno ništavim. Dana 13.12.2016., Žalbeno vijeće pri Vijeću ministara Bosne i Hercegovine je odlukom broj: UPŽV-09-07-3-118/16 ukinulo gore navedeno Rješenje o oglašavanju ništavim Rješenja Instituta za intelektualno vlasništvo Bosne i Hercegovine, broj: IP-03-47-5-288/16GM od 21.4.2016, te je Institut za intelektualno vlasništvo Bosne i Hercegovine dana 4.1.2017. godine izdao novu dozvolu za kolektivno ostvarivanje prava na naknadu za kablensko reemitiranje audiovizualnih djela Udruzi filmske industrije „UFI“ iz Kiseljaka, odlukom broj: 03-47-5-288-21/16GM.

„ORIGINAL“

Udruga za ostvarivanje i zaštitu reprodukcijских prava

Trampina 4/III

71000 Sarajevo

Tel/fax: +387 33 688 041

E-mail: info@original.co.ba

Vrsta prava:

Kolektivno ostvarivanje prava na privatnu i drugu vlastitu uporabu

Napomena: Rješenjem Instituta za intelektualno vlasništvo BiH broj 03-47-5-193-9/17VT Udruzi za ostvarivanje i zaštitu reprodukcijских prava „ORIGINAL“ iz Sarajeva izdana je dozvola za obnašanje poslova kolektivnoga ostvarivanja prava autora pisanih djela izdanih u tiskanom obliku i srodnog prava izdavača tiskanih izdanja, na privatnu i drugu vlastitu uporabu. Dozvola je izdana za kolektivno ostvarivanje sljedećih imovinskih prava autora djela izdanih u tiskanom obliku i srodnog prava izdavača tiskanih izdanja:

- pravo na naknadu koje se plaća pri prvoj prodaji ili uvozu novih uređaja za fotokopiranje;
- pravo na naknadu od izrađenih fotokopija namijenjenih za prodaju, koju plaćaju fizičke i pravne osobe koje uz naplatu obavljaju usluge fotokopiranja.

„REPROBOS“

Udruženje za ostvarivanje i zaštitu reprodukcijских prava

Jošanička bb

71320 Vogošća

Tel: +387 33 425 295

Fax: +387 33 425 926

Web adresa: www.reprobos.org

E-mail: info@reprobos.org

Vrsta prava:

Kolektivno ostvarivanje prava na naknadu za privatnu i drugu vlastitu upotrebu

Napomena: Rješenjem Instituta za intelektualno vlasništvo BiH broj: IP-04-47-5-200-3/20GM od 22.4.2020. godine udruženju REPROBOS iz Vogošće izdata je dozvola za obavljanje poslova kolektivnog ostvarivanja prava autora i nosilaca srodnih prava na naknadu za privatnu i drugu vlastitu upotrebu, i to: autora muzičkih djela, izvođača, proizvođača fonograma i filmskih producenata, na naknadu koja se plaća:

- pri prvoj prodaji ili uvozu novih tehničkih uređaja za zvučno i vizuelno snimanje i
- pri prvoj prodaji ili uvozu novih praznih nosača zvuka, slike ili teksta.

Pojedinačni primjerak **GLASNIKA INTELEKTUALNOG VLASNIŠTVA** možete nabaviti po cijeni od 20 KM tako što ćete izvršiti uplatu na:

JRT Trezor BiH - Institut za intelektualno vlasništvo Bosne i Hercegovine

broj: **1610000010750812**

Vrsta prihoda: **734111**

Budžetska organizacija: **0814999**

sa naznakom „**GIV – /upiшите broj Glasnika koji želite da kupite/**”

Molimo Vas da po izvršenoj uplati dostavite dokaz na:

Institut za intelektualno vlasništvo Bosne i Hercegovine, Ispostava Sarajevo

Bulevar Meše Selimovića 95, lamela C - 3 sprat

71000 Sarajevo

Bosna i Hercegovina

