

**Bosna i Hercegovina**

**Босна и Херцеговина**



**INSTITUT ZA INTELEKTUALNO VLASNIŠTVO  
BOSNE I HERCEGOVINE**

**ИНСТИТУТ ЗА ИНТЕЛЕКТУАЛНУ СВОЈИНУ  
БОСНЕ И ХЕРЦЕГОВИНЕ**

**GLASNIK GLASILO ГЛАСНИК**

**Službeni glasnik Instituta za intelektualno vlasništvo  
Bosne i Hercegovine**

**Službeno Glasilo Instituta za Intelektualno vlasništvo  
Bosne i Hercegovine**

**Службени Гласник Института за интелектуалну својину  
Босне и Херцеговине**

**4/2014**

ISSN – 1840-2607



**IZDAVAČ/ IZDAVAČ/ ИЗДАВАЧ**

Institut za intelektualno vlasništvo Bosne i Hercegovine  
Institut za intelektualno vlasništvo Bosne i Hercegovine  
Институт за интелектуалну својину Босне и Херцеговине



**UREĐIVAČKI ODBOR / UREĐIVAČKI ODBOR / УРЕЂИВАЧКИ ОДБОР**

Marija Zelenika, Марија Зеленика / Elvedin Pandžić, Елведин Панџић / Faris Frašto, Фарис Фрашто



**DTP**

Danilo Golo / Данило Голо



**CIJENA / CIJENA / ЦИЈЕНА**

15,00 KM



**GODIŠNJA PRETPLATA / GODIŠNJA PRETPLATA / ГОДИШЊА ПРЕТПЛАТА**

60,00 KM



**TIRAŽ / TIRAŽ / ТИРАЖ**

25

Sjedište: Kneza Domagoja bb, 88000 Mostar, Tel: + 387 36 334 381, E-mail: [mostar@ipr.gov.ba](mailto:mostar@ipr.gov.ba)  
Сједиште: Кнеза Домагоја бб, 88000 Мостар, Тел: + 387 36 334 381, E-mail: [mostar@ipr.gov.ba](mailto:mostar@ipr.gov.ba)  
Ispostava: Hamdije Čemerlića 2/IX, 71000 Sarajevo, Tel: + 387 33 652 765, E-mail: [sarajevo@ipr.gov.ba](mailto:sarajevo@ipr.gov.ba)  
Испостава: Хамдије Ћемерлића 2/IX, 71000 Сарајево, Тел: + 387 33 652 765, E-mail: [sarajevo@ipr.gov.ba](mailto:sarajevo@ipr.gov.ba)  
Ispostava: Kralja Petra I Karađorđevića 83 A, 78000 Banja Luka, Tel: + 387 51 226 840, E-mail: [banjaluka@ipr.gov.ba](mailto:banjaluka@ipr.gov.ba)  
Испостава: Краља Петра I Карађорђевића 83 А, 78000 Бања Лука, Тел: + 387 51 226 840, E-mail: [banjaluka@ipr.gov.ba](mailto:banjaluka@ipr.gov.ba)  
Web: [www.ipr.gov.ba](http://www.ipr.gov.ba), E-mail: [info@ipr.gov.ba](mailto:info@ipr.gov.ba)

## SADRŽAJ

Popis brojeva objavljenih prava.....	5
Kodne oznake zemalja.....	7

### **PATENTI** .....11

Objava prijava patenata.....	13
Indeks prema rastućem broju prijave patenta.....	22
Indeks prema MKP.....	23
Indeks prema podnosiocima prijave patenta.....	25
Dodjela patenta (Član 41).....	26
Rješenja o patentu (Član 44).....	27
Konsezualni patent.....	34
Objavlivanje zahtjeva za konsenzualni patent.....	35
Objava evropskih patenata upisanih u registar patenata.....	37
Prenos prava.....	81
Promjena naziva i adrese.....	82
Promjena naziva.....	83
Objava promjena proširenih EP.upisanih u registar patenata.....	84

### **INDUSTRIJSKI DIZAJN**.....87

Objava industrijskog dizajna.....	89
Indeks prema rastućem registarskom broju.....	96
Indeks prema međunarodnoj klasifikaciji.....	96
Indeks prema nosiocima indust. dizajna.....	97
Objava prijava industrijskog dizajna.....	99
Prestanak važenja industrijskog dizajna.....	104
Produženje važenja industrijskog dizajna.....	105

### **ŽIGOVI** .....109

Objava prijava žigova.....	111
Indeks brojeva prijave žigova.....	197
Indeks klasa prijave žigova.....	200
Indeks nosilaca prijave žigova.....	205
Promjena adrese.....	210
Objava žigova.....	213
Indeks brojeva žigova.....	266
Indeks klasa žigova.....	268
Indeks nosilaca žigova.....	271
Prenos prava.....	274
Promjena naziva i adrese.....	277
Promjena naziva nosilaca prava.....	279
Promjena adrese nosilaca prava.....	280
Produženje važenja žiga.....	282
Prestanak prava na žig.....	289
Ograničenje popisa roba i/ili usluga.....	323
Promjene u registru.....	327
Prenos prava.....	329
Promjena adrese.....	328
Promjena naziva i adrese.....	329
Prestanak prava na žig.....	330

### **GEOGRAFSKE OZNAKE** .....335

Lista zastupnika za zaštitu industrijskog vlasništva u Bosni i Hercegovini.....	338
Lista udruga.....	343

## CONTENTS

List of Published Right Numbers.....	5
Country Codes.....	7

### **PATENTS**.....11

Publication of Patent Application.....	13
Index in Order Increasing Number of Patent Application.....	22
Index as to IPC.....	23
Index of Patent Applicants.....	25
Patent Grant ( Article 41 ).....	26
Patent Desicions ( Article 44).....	27
Consensual Patent.....	34
Publication of requires for Consensual patent.....	35
Publication of European Patents Entered in Patent Register.....	37
Transfer of Rights.....	81
Change of Name and Address.....	82
Change of Name.....	83
Publication of changes of Eur. Patents Entered in Patent Register.....	84

### **INDUSTRIAL DESIGN**.....87

Publication of Industrial Designs.....	89
Industrial Designs Index as to Increasing Register Number.....	96
Index as to International Classification for Industrial Designs.....	96
Index of Holders of Industrial Designs.....	97
Publication of the Application for Designs.....	99
Cessation of Industrial Design Validity.....	104
Renewal of Industrial Design Registration.....	105

### **TRADEMARKS**.....109

Publication of Trademark Application.....	111
Index of Trademark Application Numbers.....	197
Index of Trademark Application Classes.....	200
Index of Trademark Applicants.....	205
Change of Address.....	210
Publication of Trademarks.....	213
Index of Trademark Numbers.....	266
Index of Trademark Classes.....	268
Index of Trademark Holders.....	271
Transfer of Rights.....	274
Change of Name and Address.....	277
Change of Rights Holder's Name.....	279
Change of Rights Holder's Address.....	280
Renewal of Trademark Registration.....	282
Cessation of Protection.....	389
Limitation of the List of Goods and/or Services.....	323
Changes in the Register.....	327
Transfer of Rights.....	327
Change of Address.....	328
Change of Name and Address.....	329
Lapse of Trademark Rights.....	330

### **GEOGRAPHICAL INDICATIONS** .....335

List of Representatives for Protection of Industrial Property in Bosnia and Herzegovina.....	338
List of Association.....	343

## SADRŽAJ

Popis brojeva objavljenih prava.....	5
Kodne oznake zemalja.....	7

### PATENTI .....11

Objava prijava патената.....	13
Индекс према растућем броју prijаве патената.....	22
Индекс према МКП.....	23
Индекс према подносиоцима prijаве патената.....	25
Додјела патената (Члан 41).....	26
Рјешења о патенту (Члан 44).....	27
Консезуални патент.....	34
Објављивање захтјева за консезуални патент.....	35
Објава европских патената уписаних у регистар патената.....	37
Пренос права.....	81
Промјена назива и адресе.....	82
Промјена назива.....	83
Објава промјена проширених ЕП уписаних у регистар патената.....	84

### INDUSTRIJSKI DIZAJN.....87

Objava industrijskog dizajna.....	89
Индекс према растућем регистрациском броју.....	96
Индекс према међународној класификацији.....	96
Индекс према носиоцима indust. dizajna.....	97
Objava prijava industrijskog dizajna.....	99
Престанак важења industrijskog dizajna.....	104
Продужење важења industrijskog dizajna.....	105

### ŽIGOVI .....109

Objava prijava žigova.....	111
Индекс бројева prijave žigova.....	197
Индекс класа prijave žigova.....	200
Индекс носитеља prijave žigova.....	205
Промјена адресе.....	210
Objava žigova.....	213
Индекс бројева žigova.....	266
Индекс класа žigova.....	268
Индекс носитеља žigova.....	271
Пренос права.....	274
Промјена назива и адресе.....	277
Промјена назива носитеља права.....	279
Промјена адресе носитеља права.....	280
Продужење важења žiga.....	282
Престанак права на žig.....	289
Ограничење пописа роба и/или услуга.....	323
Промјене у регистру.....	327
Пренос права.....	327
Промјена адресе.....	328
Промјена назива и адресе.....	329
Престанак права на žig.....	330

### GEOGRAFSKE OZNAKE .....335

Lista zastupnika za zaštitu industrijskog vlasništva u Bosni i Hercegovini.....	338
Lista udruga.....	343

## САДРЖАЈ

Попис бројева објављених права.....	5
Кодне ознаке земаља.....	7

### ПАТЕНТИ .....11

Објава пријава патената.....	13
Индекс према растућем броју пријаве патената.....	22
Индекс према МКП.....	23
Индекс према подносиоцима пријаве патената.....	25
Додјела патената (Члан 41).....	26
Рјешења о патенту (Члан 44).....	27
Консезуални патент.....	34
Објављивање захтјева за консезуални патент.....	35
Објава европских патената уписаних у регистар патената.....	37
Пренос права.....	81
Промјена назива и адресе.....	82
Промјена назива.....	83
Објава промјена проширених ЕП уписаних у регистар патената.....	84

### ИНДУСТРИЈСКИ ДИЗАЈН.....87

Objava industrijskog dizajna.....	89
Индекс према растућем регистрациском броју.....	96
Индекс према међународној класификацији.....	96
Индекс према носиоцима indust. dizajna.....	97
Objava prijava industrijskog dizajna.....	99
Престанак важења industrijskog dizajna.....	104
Продужење важења industrijskog dizajna.....	105

### ЖИГОВИ .....109

Objava prijava žigova.....	111
Индекс бројева пријава жигова.....	197
Индекс класа пријава жигова.....	200
Индекс носиоца пријава жигова.....	205
Промјена адресе.....	210
Објава жигова.....	213
Индекс бројева жигова.....	266
Индекс класа жигова.....	268
Индекс носиоца жигова.....	271
Пренос права.....	274
Промјена назива и адресе.....	277
Промјена назива носиоца права.....	279
Промјена адресе носиоца права.....	280
Продужење важења жига.....	282
Престанак права на жиг.....	289
Ограничење пописа роба и/или услуга.....	323
Промјене у регистру.....	327
Пренос права.....	327
Промјена адресе.....	328
Промјена назива и адресе.....	329
Престанак права на жиг.....	330

### ГЕОГРАФСКЕ ОЗНАКЕ .....335

Листа заступника за заштиту индустријске својине у Босни и Херцеговини.....	338
Листа удружења.....	343

## **ОБЈАВЉЕНА ПРАВА / ОБЈАВЉЕНА ПРАВА / ОБЈАВЉЕНА ПРАВА**

### **PRIJAVE PATENTA / PRIJAVE PATENTA / ПРИЈАВЕ ПАТЕНТА**

BAR031329A BAR122937A BAR122938A BAR132957A BAR132960A BAR132968A BAR132969A BAR132970A BAR132977A  
BAR132979A BAR132981A BAR132982A BAR132984A

### **DODJELA PATENTA / DODJELA PATENTA / ДОДЈЕЛА ПАТЕНТА**

BAR031409

### **PATENTI / PATENTI / ПАТЕНТИ**

BAR021159 BAR021166 BAR021175 BAR031525 BAR041866 BAR052077 BAR052142 BAR062414

### **EVROPSKI PATENTI UPISANI U REGISTAR PATENATA EUROPSKI PATENTI UPISANI U REGISTAR PATENATA ЕВРОПСКИ ПАТЕНТИ УПИСАНИ У РЕГИСТАР ПАТЕНАТА**

EP1730131 EP1740163 EP1756121 EP1771155 EP1776011 EP1789053 EP1802571 EP1868581 EP1893587 EP1900651  
EP1912997 EP1928872 EP1940797 EP1948155 EP1955484 EP1966209 EP1986612 EP1992618 EP2002066 EP2012816  
EP2029110 EP2032535 EP2057153 EP2086940 EP2107906 EP2151428 EP2178840 EP2184072 EP2193717 EP2200903  
EP2204374 EP2215092 EP2219647 EP2241554 EP2252611 EP2260024 EP2264108 EP2264109 EP2288375 EP2289708  
EP2291185 EP2298391 EP2303268 EP2308477 EP2310165 EP2310382 EP2310383 EP2374450 EP2424523 EP2430624

### **INDUSTRIJSKI DIZAJN / INDUSTRIJSKI DIZAJN / ИНДУСТРИЈСКИ ДИЗАЈН**

BAD11529 BAD11539 BAD12575 BAD12581 BAD13613 BAD13614 BAD11525

### **OBJAVA PRIJAVA IN.DIZAJNA/OBJAVA PRIJAVA IN.DIZAJNA/OBJAVA PRIJAVA IN. ДИЗАЈНА**

BAD13600A BAD13601A BAD14633A BAD14634A BAD14635A BAD14636A BAD14637A

### **PRIJAVE ŽIGOVA / PRIJAVE ŽIGOVA / ПРИЈАВЕ ЖИГОВА**

BAZ1216379A BAZ1216676A BAZ1216747A BAZ1216829A BAZ1316883A BAZ1316896A BAZ1316917A BAZ1317031A  
BAZ1317032A BAZ1317034A BAZ1317035A BAZ1317040A BAZ1317041A BAZ1317042A BAZ1317043A BAZ1317044A  
BAZ1317045A BAZ1317046A BAZ1317047A BAZ1317049A BAZ1317050A BAZ1317051A BAZ1317052A BAZ1317053A  
BAZ1317054A BAZ1317057A BAZ1317058A BAZ1317059A BAZ1317062A BAZ1317063A BAZ1317064A BAZ1317066A  
BAZ1317089A BAZ1317101A BAZ1317102A BAZ1317103A BAZ1317104A BAZ1317105A BAZ1317106A BAZ1317107A  
BAZ1317108A BAZ1317109A BAZ1317112A BAZ1317113A BAZ1317114A BAZ1317115A BAZ1317116A BAZ1317117A  
BAZ1317118A BAZ1317119A BAZ1317120A BAZ1317121A BAZ1317122A BAZ1317124A BAZ1317125A BAZ1317128A  
BAZ1317129A BAZ1317130A BAZ1317131A BAZ1317132A BAZ1317133A BAZ1317134A BAZ1317135A BAZ1317136A  
BAZ1317138A BAZ1317139A BAZ1317140A BAZ1317141A BAZ1317143A BAZ1317144A BAZ1317145A BAZ1317146A  
BAZ1317147A BAZ1317149A BAZ1317150A BAZ1317151A BAZ1317152A BAZ1317153A BAZ1317154A BAZ1317155A  
BAZ1317156A BAZ1317157A BAZ1317158A BAZ1317160A BAZ1317161A BAZ1317162A BAZ1317163A BAZ1317164A  
BAZ1317165A BAZ1317167A BAZ1317168A BAZ1317169A BAZ1317170A BAZ1317171A BAZ1317172A BAZ1317173A  
BAZ1317174A BAZ1317175A BAZ1317176A BAZ1317177A BAZ1317178A BAZ1317179A BAZ1317181A BAZ1317182A  
BAZ1317183A BAZ1317184A BAZ1317185A BAZ1317186A BAZ1317187A BAZ1317188A BAZ1317189A BAZ1317191A  
BAZ1317192A BAZ1317193A BAZ1317194A BAZ1317195A BAZ1317196A BAZ1317197A BAZ1317198A BAZ1317199A  
BAZ1317200A BAZ1317201A BAZ1317202A BAZ1317205A BAZ1317206A BAZ1317207A BAZ1317209A BAZ1317212A  
BAZ1317213A BAZ1317214A BAZ1317216A BAZ1317218A BAZ1317219A BAZ1317220A BAZ1317221A BAZ1317223A  
BAZ1317224A BAZ1317225A BAZ1317226A BAZ1317227A BAZ1317228A BAZ1317229A BAZ1317230A BAZ1317231A  
BAZ1317232A BAZ1317233A BAZ1317234A BAZ1317235A BAZ1317236A BAZ1317238A BAZ1317240A BAZ1317241A  
BAZ1317242A BAZ1317243A BAZ1317245A BAZ1317246A BAZ1317247A BAZ1317248A BAZ1317249A BAZ1317250A  
BAZ1317251A BAZ1317253A BAZ1317254A BAZ1317255A BAZ1317256A BAZ1317257A BAZ1317259A BAZ1317260A  
BAZ1317261A BAZ1317262A BAZ1317263A BAZ1317264A BAZ1317267A BAZ1317268A BAZ1317269A BAZ1317270A  
BAZ1317271A BAZ1317272A BAZ1317273A BAZ1317274A BAZ1317275A BAZ1317276A BAZ1317277A BAZ1317278A

BAZ1317279A BAZ1317280A BAZ1317281A BAZ1317284A BAZ1317285A BAZ1317286A BAZ1317287A BAZ1317288A  
BAZ1317289A BAZ1317290A BAZ1317291A BAZ1317292A BAZ1317293A BAZ1317295A BAZ1317296A BAZ1317297A  
BAZ1317298A BAZ1317299A BAZ1317300A BAZ1317301A BAZ1317302A BAZ1317303A BAZ1317304A BAZ1317305A  
BAZ1317307A BAZ1317308A BAZ1317309A BAZ1317310A BAZ1317311A BAZ1317314A BAZ1317315A BAZ1317316A  
BAZ1317318A BAZ1317319A BAZ1317320A BAZ1317322A BAZ1317323A BAZ1317324A BAZ1317325A BAZ1317326A  
BAZ1317327A BAZ1317328A BAZ1317329A BAZ1317330A BAZ1317331A BAZ1317332A BAZ1317333A BAZ1317334A  
BAZ1317335A

## **ŽIGOVI / ŽIGOVI / ЖИГОВИ**

BAZ059427 BAZ1014948 BAZ1014949 BAZ1115731 BAZ1116084 BAZ1216169 BAZ1216222 BAZ1216250 BAZ1216267  
BAZ1216339 BAZ1216356 BAZ1216363 BAZ1216372 BAZ1216391 BAZ1216420 BAZ1216423 BAZ1216428 BAZ1216429  
BAZ1216434 BAZ1216435 BAZ1216436 BAZ1216437 BAZ1216439 BAZ1216440 BAZ1216441 BAZ1216453 BAZ1216469  
BAZ1216476 BAZ1216477 BAZ1216478 BAZ1216479 BAZ1216480 BAZ1216481 BAZ1216485 BAZ1216486 BAZ1216487  
BAZ1216488 BAZ1216489 BAZ1216492 BAZ1216494 BAZ1216495 BAZ1216498 BAZ1216507 BAZ1216515 BAZ1216519  
BAZ1216526 BAZ1216527 BAZ1216528 BAZ1216529 BAZ1216536 BAZ1216537 BAZ1216538 BAZ1216539 BAZ1216540  
BAZ1216549 BAZ1216550 BAZ1216557 BAZ1216569 BAZ1216570 BAZ1216581 BAZ1216585 BAZ1216589 BAZ1216590  
BAZ1216591 BAZ1216592 BAZ1216593 BAZ1216594 BAZ1216595 BAZ1216596 BAZ1216597 BAZ1216598 BAZ1216600  
BAZ1216601 BAZ1216603 BAZ1216621 BAZ1216622 BAZ1216623 BAZ1216624 BAZ1216625 BAZ1216626 BAZ1216627  
BAZ1216628 BAZ1216630 BAZ1216631 BAZ1216632 BAZ1216633 BAZ1216634 BAZ1216641 BAZ1216642 BAZ1216680  
BAZ1216681 BAZ1216684 BAZ1216686 BAZ1216693 BAZ1216705 BAZ1216706 BAZ1216707 BAZ1216714 BAZ1216732  
BAZ1216733 BAZ1216734 BAZ1216736 BAZ1216738 BAZ1216741 BAZ1216743 BAZ1216744 BAZ1216745 BAZ1216746  
BAZ1216752 BAZ1216756 BAZ1216763 BAZ1216764 BAZ1216765 BAZ1216766 BAZ1216767 BAZ1216768 BAZ1216769  
BAZ1216770 BAZ1216771 BAZ1216772 BAZ1216773 BAZ1216776 BAZ1216777 BAZ1216779 BAZ1216786 BAZ1216787  
BAZ1216788 BAZ1216789 BAZ1216790 BAZ1216791 BAZ1216792 BAZ1216795 BAZ1216796 BAZ1216806 BAZ1216808  
BAZ1216810 BAZ1216811 BAZ1216812 BAZ1216824 BAZ1216831 BAZ1216832 BAZ1216833 BAZ1216849 BAZ1216855

## KODOVI ZEMALJA, TERITORIJA I MEĐUNARODNIH ORGANIZACIJA CODES COUNTRIES, TERRITORIES AND INTERNATIONAL ORGANIZATIONS

AD	Andora / Andorra	EA	Euroazijska patentna organizacija (EAPO) / Eur asian Patent Organization (EAPO)
AE	Ujedinjeni Arapski Emirati / United Arab Emirates	EC	Ekvador / Ecuador
AF	Afganistan / Afghanistan	EE	Estonija / Estonia
AG	Antigva i Barbuda / Antigua and Barbuda	EG	Egipat / Egypt
AI	Angvila / Anguilla	EH	Zapadna Sahara / Western Sahara
AL	Albanija / Albania	EM	Ured za harmonizaciju (žigovi i industrijski dizajn) (OHIM) / Office for Harmonization in the Internal Market (Trademarks and Designs) (OHIM)
AM	Armenija / Armenia	EP	Europski patentni ured (EPO) / European Patent Office (EPO)
AN	Nizozemski Antili / Netherlands Antilles	ER	Eritreja / Eritrea
AO	Angola / Angola	ES	Španjolska / Spain
AP	Afrička regionalna organizacija za industrijsko vlasništvo (ARIPO) / African Regional Intellectual Property Organization (ARIPO)	ET	Etiopija / Ethiopia
AR	Argentina / Argentina	FI	Finska / Finland
AT	Austrija / Austria	FJ	Fidži / Fiji
AU	Australija / Australia	FK	Falklandi (Malvini) / Falkland Islands (Malvinas)
AW	Aruba / Aruba	FO	Ovčji Otoci / Faroe Islands
AZ	Azerbejdžan / Azerbaijan	FR	Francuska / France
BA	Bosna i Hercegovina / Bosnia and Herzegovina	GA	Gabon / Gabon
BB	Barbados / Barbados	GB	Velika Britanija i Sjeverna Irska / United Kingdom
BD	Bangladeš / Bangladesh	GC	Patentni ured vijeća za suradnju Arapskih zaljevskih država (GCC) / Patent Office of the Cooperation Council for the Arab States of the Gulf (GCC)
BE	Belgija / Belgium	GD	Grenada / Grenada
BF	Burkina Faso / Burkina Faso	GE	Gruzija / Georgia
BG	Bugarska / Bulgaria	GG	Guernsey / Guernsey
BH	Bahrein / Bahrain	GH	Gana / Ghana
BI	Burundi / Burundi	GI	Gibraltar / Gibraltar
BJ	Benin / Benin	GL	Grenland / Greenland
BM	Bermudi / Bermuda	GM	Gambija / Gambia
BN	Brunej / Brunei Darussalam	GN	Gvineja / Guinea
BO	Bolivija / Bolivia	GQ	Ekvatorska Gvineja / Equatorial Guinea
BQ	Bonaire, Sint Eustatius and Saba	GR	Grčka / Greece
BR	Brazil / Brazil	GS	Južna Džordžija i Otoci Južni Sendvič / South Georgia and the South Sandwich Islands
BS	Bahami / Bahamas	GT	Gvatemala / Guatemala
BT	Butan / Bhutan	GW	Gvineja-Biasu / Guinea-Bissau
BV	Otok Buve / Bouvet Island	GY	Gvajana / Guyana
BW	Bocvana / Botswana	HK	Posebno upravno područje Hongkong NR Kine / The Hong Kong Special Administrative Region of the People's Republic of China
BX	Ured Beneluxa za žigove (BBM) i industrijski dizajn (BBDM) / Benelux Trademark Office (BBM) and Benelux Designs Office (BBDM)	HN	Honduras / Honduras
BY	Bjelorusija / Belarus	HR	Hrvatska / Croatia
BZ	Belize / Belize	HT	Haiti / Haiti
CA	Kanada / Canada	HU	Mađarska / Hungary
CD	Demokratska Republika Kongo / Democratic Republic of the Congo	IB	Međunarodni ured Svjetske organizacije za intelektualno vlasništvo (WIPO) / International Bureau of the World Intellectual Property Organization (WIPO)
CF	Srednjoafrička Republika / Central African Republic	ID	Indonezija / Indonesia
CG	Kongo / Congo	IE	Irska / Ireland
CH	Švicarska / Switzerland	IL	Izrael / Israel
CI	Bjelokosna Obala / Côte d'Ivoire	IM	Otok Man / Isle of Man
CK	Kukovi otoci / Cook Islands	IN	Indija / India
CL	Čile / Chile	IQ	Irak / Iraq
CM	Kamerun / Cameroon	IR	Iran / Iran (Islamic Republic of)
CN	Kina / China	IS	Island / Iceland
CO	Kolumbija / Colombia	IT	Italija / Italy
CR	Kostarika / Costa Rica	JE	Jersey / Jersey
CU	Kuba / Cuba	JM	Jamajka / Jamaica
CV	Zelenortska Republika / Cape Verde	JO	Jordan / Jordan
CY	Čipar / Cyprus	JP	Japan / Japan
CZ	Češka / Czech Republic		
DE	Njemačka / Germany		
DJ	Džibuti / Djibouti		
DK	Danska / Denmark		
DM	Dominika / Dominica		
DO	Dominikanska Republika / Dominican Republic		
DZ	Alžir / Algeria		

KE	Kenija / Kenya	RS	Srbija / Serbia
KG	Kirgistan / Kyrgyzstan	RU	Rusija / Russian Federation
KH	Kambodža / Cambodia	RW	Ruanda / Rwanda
KI	Kiribati / Kiribati	SA	Saudijska Arabija / Saudi Arabia
KM	Komori / Comoros	SB	Solomonski Otoci / Solomon Islands
KN	Sveti Kristofor i Nevis / Saint Kitts and Nevis	SC	Sejšeli / Seychelles
LB	Libanon / Lebanon	SD	Sudan / Sudan
LC	Sveta Lucija / Saint Lucia	SE	Švedska / Sweden
LI	Lihtenštajn / Liechtenstein	SG	Singapur / Singapore
LK	Šri Lanka / Sri Lanka	SH	Sveta Helena / Saint Helena
LR	Liberija / Liberia	SI	Slovenija / Slovenia
LS	Lesoto / Lesotho	SK	Slovačka / Slovakia
LT	Litva / Lithuania	SL	Sijera Leone / Sierra Leone
LU	Luksemburg / Luxembourg	SM	San Marino / San Marino
LV	Letonija / Latvia	SN	Senegal / Senegal
LY	Libija / Libya	SO	Somalija / Somalia
MA	Maroko / Morocco	SR	Surinam / Suriname
MC	Monako / Monaco	SS	Južni Sudan / South Sudan
MD	Moldavija / Republic of Moldova	ST	Sveti Toma i Princip / Sao Tome and Principe
ME	Crna Gora / Montenegro	SV	Salvador / El Salvador
MG	Madagaskar / Madagascar	SY	Sirija / Syrian Arab Republic
MK	Makedonija / The former Yugoslav Republic of Macedonia	SZ	Svazi / Swaziland
ML	Mali / Mali	TC	Otoci Turks i Caicos / Turks and Caicos Islands
MM	Burma / Myanmar	TD	Čad / Chad
MN	Mongolija / Mongolia	TG	Togo / Togo
MO	Makao / Macao	TH	Tajland / Thailand
MP	Sjeverni Marijanski Otoci / Northern Mariana Islands	TJ	Tadžikistan / Tajikistan
MR	Mauritanija / Mauritania	TM	Turkmenistan / Timor–Leste
MS	Montserrat / Montserrat	TN	Tunis / Turkmenistan
MT	Malta / Malta	TO	Tonga / Tunisia
MU	Mauricijus / Mauritius	TL	Istočni Timor / Tonga
MV	Maldivi / Maldives	TR	Turska / Turkey
MW	Malavi / Malawi	TT	Trinidad i Tobago / Trinidad and Tobago
MX	Meksiko / Mexico	TV	Tuvalu / Tuvalu
MY	Malezija / Malaysia	TW	Tajvan / Taiwan, Province of China
MZ	Mozambik / Mozambique	TZ	Tanzanija / United Republic of Tanzania
NA	Namibija / Namibia	UA	Ukrajina / Ukraine
NE	Niger / Niger	UG	Uganda / Uganda
NG	Nigerija / Nigeria	US	SAD / United States of America
NI	Nikaragva / Nicaragua	UY	Urugvaj / Uruguay
NL	Nizozemska / Netherlands	UZ	Uzbekistan / Uzbekistan
NO	Norveška / Norway	VA	Vatikan / Holy See
NP	Nepal / Nepal	VC	Sveti Vincent i Grenadini / Saint Vincent and the Grenadines
NR	Nauru / Nauru	VE	Venezuela / Venezuela
NZ	Novi Zeland / New Zealand	VG	Britanski Djevičanski Otoci / Virgin Islands (British)
OA	Afrička organizacija za intelektualno vlasništvo (OAPI) / African Intellectual Property Organization (OAPI)	VN	Vijetnam / Viet Nam
OM	Oman / Oman	VU	Vanuatu / Vanuatu
PA	Panama / Panama	WO	Međunarodni ured Svjetske organizacije za intelektualno vlasništvo / World Intellectual Property Organization (WIPO)
PE	Peru / Peru	WS	Samoa / Samoa
PG	Papuanska Nova Gvineja / Papua New Guinea	YE	Jemen / Yemen
PH	Filipini / Philippines	ZA	Južnoafrička Republika / South Africa
PK	Pakistan / Pakistan	ZM	Zambija / Zambia
PL	Poljska / Poland	ZW	Zimbabve / Zimbabwe
PT	Portugal / Portugal		
PW	Palau / Palau		
PY	Paragvaj / Paraguay		
QA	Katar / Qatar		
RO	Rumunjska / Romania		



## KODOVI ZEMALJA, TERITORIJA I MEĐUNARODNIH ORGANIZACIJA КОДОВИ ЗЕМАЉА, ТЕРИТОРИЈА И МЕЂУНАРОДНИХ ОРГАНИЗАЦИЈА

AD	Andora / Андора	DM	Dominika / Доминика
AE	Ujedinjeni Arapski Emirati / Уједињени Арапски Емирати	DO	Dominikanska Republika / Доминиканска Република
AF	Afganistan / Афганистан	DZ	Alžir / Алжир
AG	Antigva i Barbuda / АнтиГВА и БарБУДА	EA	Euroazijska patentna organizacija (EАРО) / Евроазијска патентна организација (ЕАРО)
AI	Angvila / Ангвила	EC	Ekvador / Еквадор
AL	Albanija / Албанија	EE	Estonija / Естонија
AM	Armenija / Јерменија	EG	Egipat / Египат
AN	Nizozemski Antili / Холандски Антили	EH	Zapadna Sahara / Западна Сахара
AO	Angola / Ангола	EM	Ured za harmonizaciju (žigovi i industrijski dizajn)(OHIM) / Биро за хармонизацију (жигови и индустријски дизајн)(OHIM)
AP	Afrička regionalna organizacija za industrijsko vlasništvo (ARIPO) / Афричка регионална организација за индустријску својину (ARIPO)	EP	Europski patentni ured (EPO)/ Европски патентни биро (ЕРО)
AR	Argentina / Аргентина	ER	Eritreja / Еритреја
AT	Austrija / Аустрија	ES	Španjolska / Шпанија
AU	Australija / Аустралија	ET	Etiopija / Етиопија
AW	Aruba / Аруба	FI	Finska / Финска
AZ	Azerbejdžan / Азербејџан	FJ	Fidži / Фиџи
BA	Bosna i Hercegovina / Босна и Херцеговина	FK	Falklandi (Malvini) / Foklandska Ostrva
BB	Barbados / Барбадос	FO	Ovčji Otoci / Фарска Острва
BD	Bangladeš / Бангладеш	FR	Francuska / Француска
BE	Belgija / Белгија	GA	Gabon / Габон
BF	Burkina Faso / Горња Волта	GB	Velika Britanija i Sjeverna Irska / Велика Британија и Сјеверна Ирска
BG	Bugarska / Бугарска	GC	Patentni ured vijeća za suradnju Arapskih zaljevskih država (GCC) / Патентни завод Савјета за сарадњу Арапских заљевских држава (GCC)
BH	Bahrein / Бахреин	GD	Grenada / Гренада
BI	Burundi / Бурунди	GE	Gruzija / Грузија
BJ	Benin / Бенин	GG	Guernsey / Гернзи
BM	Bermudi / Бермуди	GH	Gana / Гана
BN	Brunej / Брунеј	GI	Gibraltar / Гибралтар
BO	Bolivija / Боливија	GL	Grenland / Гренланд
BQ	Bonaire / Бонаире	GM	Gambija / Гамбија
BR	Brazil / Бразил	GN	Gvineja / Гвинеја
BS	Bahami / Бахами	GQ	Ekvatorska Gvineja / Екваторска Гвинеја
BT	Butan / Бутан	GR	Grčka / Грчка
BV	Otok Buve / Буве Острва	GS	Južna Džordžija i Otoci Južni Sendvič / Јужна Џорџија и Јужна Сендвичка острва
BW	Botsvana / Боцвана	GT	Gvatemala / Гватемала
BX	Ured Beneluxa za žigove(BBM) i industrijski dizajn (BBDM) / Биро Бенелуха за жигове(BBM) и индустријски дизајн (BBDM)	GW	Gvineja-Biasu / Гвинеја-Биасу
BY	Bjelorusija / Бјелорусија	GY	Gvajana / Гвајана
BZ	Belize / Белизе	HK	Posebno upravno područje Hongkong NR Kine / Посебно управно подручје Хонгконг НР Кине
CA	Kanada / Канада	HN	Honduras / Хондурас
CD	Demokratska Republika Kongo / Демократска Република Конго	HR	Hrvatska / Хрватска
CF	Srednjoafrička Republika / Средњоафричка Република	HT	Haiti / Хаити
CG	Kongo / Конго	HU	Mađarska / Мађарска
CH	Švicarska / Швајцарска	IB	Međunarodni ured Svjetske organizacije za intelektualno vlasništvo (WIPO) / Међународни биро Свјетске организације за интелектуалну својину (WIPO)
CI	Obala Bjelokosti / Обала Слоноваче	ID	Indonezija / Индонезија
CK	Kukovi otoci / Кук Острва	IE	Irska / Ирска
CL	Čile / Чиле	IL	Izrael / Израел
CM	Kamerun / Камерун	IM	Otok Man / Острво Ман
CN	Kina / Кина	IN	Indija / Индија
CO	Kolumbija / Колумбија	IQ	Irak / Ирак
CR	Kostarika / Костарика	IR	Iran / Иран
CU	Kuba / Куба	IS	Island / Исланд
CV	Zelenortska Republika / Зеленортска Република		
CY	Cipar / Кипар		
CZ	Češka / Чешка Република		
DE	Njemačka / Њемачка		
DJ	Džibuti / Џибути		
DK	Danska / Данска		

IT	Italija / Италија	RS	Srbija / Србија
JE	Jersey / Јерсеј	RU	Rusija / Русија
JM	Jamaika / Јамајка	RW	Ruanda / Руанда
JO	Jordan / Јордан	SA	Saudijska Arabija / Саудијска Арабија
JP	Japan / Јапан	SB	Solomonski Otoci / Соломонска Острва
KE	Kenija / Кенија	SC	Sejšeli / Сејшели
KG	Kirgistan / Киргистан	SD	Sudan / Судан
KH	Kambodža / Камбоџа	SE	Švedska / Шведска
KI	Kiribati / Кирибати	SG	Singapur / Сингапур
KM	Komori / Комори	SH	Sveta Jelena / Света Јелена
KN	Sveti Kristofor i Nevis / Свети Кристофор и Невис	SI	Slovenija / Словенија
LB	Libanon / Либанон	SK	Slovačka / Словачка
LC	Sveta Lucija / Света Луција	SL	Sijera Leone / Сијера Леоне
LI	Lihtenštajn / Лихтенштајн	SM	San Marino / Сан Марино
LK	Šri Lanka / Шри Ланка	SN	Senegal / Сенегал
LR	Liberija / Либерија	SO	Somalija / Сомалија
LS	Lesoto / Лесото	SR	Surinam / Суринам
LT	Litva / Литванија	SS	Južni Sudan / Јужни Судан
LU	Luksemburg / Луксембург	ST	Sveti Toma i Princip / Сао Томе и Принсипе
LV	Letonija / Летонија	SV	Salvador / Salvador
LY	Libija / Либија	SY	Sirija / Сирија
MA	Maroko / Мароко	SZ	Svazi / Свазиленд
MC	Monako / Монако	TC	Otoci Turks i Caicos / Турска и Каикоска Острва
MD	Moldavija / Молдавија	TD	Čad / Чад
ME	Crna Gora / Црна Гора	TG	Togo / Того
MG	Madagaskar / Мадагаскар	TH	Tajland / Тајланд
MK	Makedonija / Македонија	TJ	Tadžikistan / Таџикистан
ML	Mali / Мали	TM	Turkmenistan / Туркменистан
MM	Burma / Бурма	TN	Tunis / Тунис
MN	Mongolija / Монголија	TO	Tonga / Тонга
MO	Макао / Макао	TL	Istočni Timor / Источни Тимор
MP	Sjeverni Marijanski Otoci / Сјеверна Маријанска Острва	TR	Turska / Турска
MR	Mauritanija / Мауританија	TT	Trinidad i Tobago / Тринидад и Тобаго
MS	Montserrat / Монтсерат	TV	Tuvalu / Тувалу
MT	Malta / Малта	TW	Tajvan / Тајван
MU	Mauricijus / Маурицијус	TZ	Tanzanija / Танзанија
MV	Maldivi / Малдиви	UA	Ukrajina / Украјина
MW	Malavi / Малави	UG	Uganda / Уганда
MX	Meksiko / Мексико	US	SAD / САД
MY	Malezija / Малезија	OY	Urugvaj / Уругвај
MZ	Mozambik / Мозамбик	UZ	Uzbekistan / Узбекистан
NA	Namibija / Намибија	VA	Vatikan / Ватикан
NE	Niger / Нигер	VC	Sveti Vincent i Grenadini / Свети Винцент и Гренадини
NG	Nigerija / Нигерија	VE	Venezuela / Венезуела
NI	Nikaragva / Никарагва	VG	Britanski Djevičanski Otoci / Британска Дјевичанска Острва
NL	Nizozemska / Холандија	VN	Vijetnam / Вијетнам
NO	Norveška / Норвешка	VU	Vanuatu / Вануату
NP	Nepal / Непал	WO	Međunarodni ured Svjetske organizacije za intelektualno vlasništvo / Свјетска организација за интелектуалну својину
NR	Nauru / Науру	WS	Samoa / СамоА
NZ	Novi Zeland / Нови Зеланд	YE	Jemen / Јемен
OA	Afrička organizacija za intelektualno vlasništvo (OAPI) Афричка организација за интелектуалну својину (OAPI)	ZA	Južnoafrička Republika / Јужноафричка Република
OM	Oman / Оман	ZM	Zambija / Замбија
PA	Panama / Панама	ZW	Zimbabwe / Зимбабве
PE	Peru / ПерУ		
PG	Papuanska Nova Gvineja / Папуа Нова Гвинеја		
PH	Filipini / Филипини		
PK	Pakistan / Пакистан		
PL	Poljska / Пољска		
PT	Portugal / Португал		
PW	Palau / Палау		
PY	Paragvaj / Парагвај		
QA	Katar / Катар		
RO	Rumunjska / Румунија		

**PATENTI**  
**PATENTI**  
**ПАТЕНТИ**  
**PATENTS**

## PATENTI / PATENTI /ПАТЕНТИ

Međunarodni kodovi za identifikaciju bibliografskih podataka o patentima prema standardu *WIPO ST. 9. INID / Internationally agreed Numbers for the Identification of Data/*

Međunarodni kodovi za identifikaciju bibliografskih podataka o patentima prema standardu *WIPO ST. 9. INID / Internationally agreed Numbers for the Identification of Data/*

Међународни кодови за идентификацију библиографских података о патентима према стандарду *WIPO ST. 9. INID /Internationally agreed Numbers for the Identification of Data/*

- (11) Broj patenta / Broj patenta / Број патента
- (21) Broj prijave patenta / Broj prijave patenta / Број пријаве патента
- (22) Datum podnošenja prijave patenta / Datum podnošenja prijave patenta / Датум подношења пријаве патента
- (23) Podaci o izlaganju na izložbi / Podaci o izlaganju na izložbi / Подаци о излагању на изложби
- (26) Jezik objave / Jezik objave / Језик објаве
- (31) Broj prioritetne prijave / Broj prioritetne prijave / Број приоритетне пријаве
- (32) Datum podnošenja prioritetne prijave / Datum podnošenja prioritetne prijave / Датум подношења приоритетне пријаве
- (33) Kod države / Kod države / Код државе
- (43) Datum objave prijave patenta / Datum objave prijave patenta / Датум објаве пријаве патента
- (45) Datum objave patenta / Datum objave patenta / Датум објаве патента
- (51) Međunarodna klasifikacija patenata / Međunarodna klasifikacija patenata / Међународна класификација патената
- (54) Naziv pronalaska / Naziv izuma / Назив проналаска
- (57) Apstrakt / Sažetak / Апстракт
- (71) Podnosilac prijave / Podnositelj prijave / Подносилац пријаве
- (72) Pronalazač / Izumitelj / Проналазач
- (73) Nosilac patenta / Nositelj patenta / Носиоц патента
- (74) Predstavnik / Zastupnik / Заступник
- (86) Broj i datum podnošenja međunarodne (PCT) prijave / Broj i datum podnošenja međunarodne (PCT) prijave / Број и датум подношења међународне (PCT) пријаве
- (87) Broj i datum objave međunarodne (PCT) prijave / Broj i datum objave međunarodne (PCT) prijave / Број и датум објаве међународне (PCT) пријаве
- (96) Broj i datum evropske prijave / Broj i datum europske prijave / Број и датум европске пријаве
- (97) Datum objave podataka o priznanju evropskog patenta u EPO-u / Datum objave podataka o priznanju europskog patenta u EPO-u / Датум објаве података о признању европског патента у ЕРО-у

STRUKTURA REGISTRARSKOG BROJA PRIJAVE PATENTA  
STRUKTURA REGISTRACIJSKOG BROJA PRIJAVE PATENTA  
СТРУКТУРА РЕГИСТАРСКОГ БРОЈА ПРИЈАВЕ ПАТЕНТА

**BA P 97 0001 A**



*Napomena: Nakon što Institut za intelektualno vlasništvo prizna patent slovna oznaka A se briše*

*Napomena: Nakon što Institut za intelektualno vlasništvo prizna patent slovna oznaka A se briše*

*Напомена: Након што институт за интелектуалну својину призна патент словна ознака А се брише*

(21) **BA P031329A** (22) 2003-02-18  
(43) 2014-12-31

(31) 60/223,360 (32) 2000-08-07 (33) US  
60/236,826 2000-09-29 US  
09/920,137 2001-08-01 US

(86) US01/24785 2001-08-07

(87) 02/12502A2 2002-02-14

(51) **C12N 15/13, C07K 16/24, C12N 15/79, 5/10, A61K 39/395, C07K 16/42, G01N 33/50,**

(71) Janssen Biotech, Inc.  
800/850 Ridgeview Drive, Horsham, PA 19044  
US

(72) SHEALY David  
1351 Penns Ridge Place, Downingtown, PA 19335,  
US  
SCALLON Bernard  
139 Hemlock Drive, Collegeville, PA 19426,  
US  
HEAVNER George  
6 Oak Glen Drive, Malvern, PA 19355,  
US  
KNIGHT David M.  
2430 Whitehorse Road, Berwyn, PA 19312,  
US  
GILES-KOMAR Jill,  
31 Blakely Road, Downingtown, PA 19355,  
US

(74) "INTELBIRO" d.o.o.  
"ŽIVKO MIJATOVIĆ & PARTNERS" d.o.o. Sarajevo  
"LINEA SUŠIĆ" d.o.o.

**(54) PROTUTIJELA NA TNF, PRIPRAVCI, POSTUPCI I UPOTREBE**

(57)  
Ovaj se izum odnosi na bar jedno novo protutijelo na TNF, uključujući i izolirane nukleinske kiseline koje kodiraju za bar jedno protutijelo na TNF, vektore za TNF, domaćinske stanice, transgenične životinje ili biljke, kao i na postupke njihove proizvodnje i upotrebe.

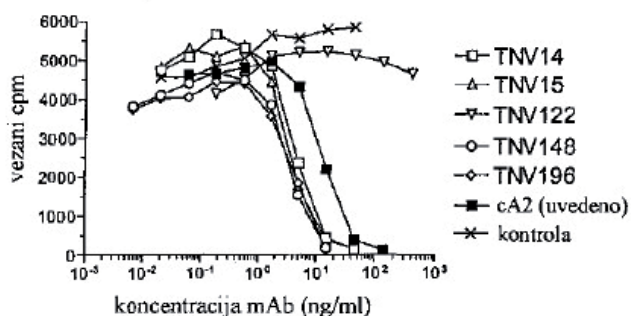

(21) **BA P122937A** (22) 2012-10-22  
(43) 2014-12-31

(51) **F99Z**

(71) DUJAKOVIĆ, Zoran  
Sestara Uzelac 19 Vrbanja, 78000 Banjaluka  
BA

(72) DUJAKOVIĆ, Zoran  
Sestara Uzelac 19 Vrbanja, 78000 Banjaluka  
BA

(74) NEMA ZASTUPNIKA

**(54) DETEKCIONO MOBILNI KOMPLET**

(57)  
Detekcioni mobilni komplet MKP F 99Z, koji uključuje kontrolnu komoru (1) gdje se vrši usisavanje mirisa i transport preko spojnog puta za detekciju gasova (2) i sigurnosnog sistema (3) uz pomoć ventilacionog sistema za transport gasova za detekciju (13) do detekcione komore (4). Na detekcionoj poziciji (12) uz pomoć pasa ili elektronskim putem vršimo detekciju mirisa. Tu postoji ventilacioni sistem (13) i mjesto za stimulacionu igračku za psa (14). Elastične cijevi (11) služe da se može mijenjati mjesto na kojem se vrši detekcija iz kontrolne komore i kontrolnih spojnih puteva. Postoje elektronski detektori te vizuelna i zvučna signalizacija detekcije. Slika 1 i slika 7 za objavljivanje.

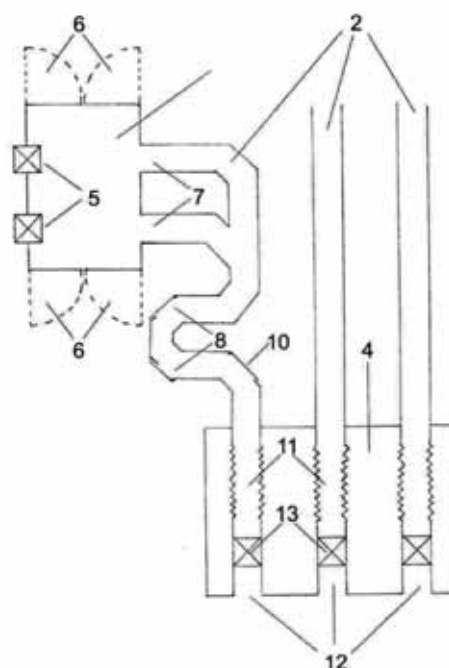

(21) **BAP122938A** (22) 2012-10-26  
(43) 2014-12-31

(31) 61/222,867 (32) 2009-07-02 (33) US

(86) US2010/040973 2010-07-02

(87) 2011/003098 2011-01-06

(51) **A61K 38/00 (2006.01)**

(71) MUSC FOUNDATION FOR RESEARCH  
DEVELOPMENT  
19 Hagood Avenue, Suite 909, Charleston, SC 29425  
US

(72) ATKINSON, Carl  
3249 Beaconsfield Road, Park West, Mount Pleasant,  
SC29466  
US  
HE, Songqing  
40 Bee Street, Apt. 409, Charleston, SC 29403  
US  
TOMLINSON, Stephen  
1287 Abercorn Trace, Mount Pleasant, SC 29466  
US

(74) Agencija "Diana Protić-Tkalčić, zastupnik za zaštitu

(54) **METODE ZA STIMULACIJU REGENERACIJE  
JETRE**

(57)  
Ovdje su obezbjeđene metode i kompozicije uključujući farmaceutske kompozicije, za stimulaciju regeneracije jetre nako djelimične hepatotomije (uklanjanje dijela jetre), masivne resekcije jetre i toksičnog oštećenja, ili nakon transplantacije jetre, uključujući „small-for-size” transplantaciju jetre putem inhibicije aktivacije komplementa.

(21) **BAP132957A** (22) 2013-02-22  
(43) 2014-12-31

(51) **B62K**

(71) HODŽIĆ, Enes  
Mis Irbina 26, 71000 Sarajevo  
BA

(72) HODŽIĆ, Enes  
Mis Irbina 26, 71000 Sarajevo  
BA

(74) NEMA ZASTUPNIKA

(54) **BICIKL I TRICIKL SA DODATNIM POGONOM  
CILINDRIČNIM POLUGAMA**

(57)  
Bicikl i tricikl sa dodatnim pogonom (cilindričnih poluga) pored uobičajenih i poznatih elemenata, ima dodatni pogon poluge sastavljenih iz elemenata 10. Klizni ležaj poluge cilindra, 11. Klip cilindra, 12. Kućište cilindra, 17. Poluga donja 30. Zglob donje poluge 18. Poluga srednja prolazna, 31. Vodica srednje poluge, 27. Zglob poluge gornje, 23. Koljenasta osovina, 24. Koljena na osovini.



(21) **BAP132960A** (22) 2013-02-18  
(43) 2014-12-31

(86) PCT/BA2014/00000 2014-02-14

(51) **B60R 21/013, B60R 21/16, E04B 1/343**

(71) SMILJANIĆ, Mario  
Blajburških žrtava b.b., 88000 Mostar  
BA

(72) SMILJANIĆ, Mario  
Blajburških žrtava b.b., 88000 Mostar  
BA

(74) NEMA ZASTUPNIKA

(54) **SUSTAV AKTIVNIH ZONA APSORPCIJE  
SUDARA KOD AUTOMOBILA**

(57)  
Sustav aktivnih zona apsorpcije sudara kod automobila sastoji se od rasklopljive strukture (SL. i SL2) koja je integrirana unutar vreće zračnog jastuka. Zračni jastuci sa integriranom rasklopljivom strukturom (SL.1 i SL.2) postavljeni su prednjem i bočnom dijelu automobila. Kada automobil pomoću senzora pokreta predvidi da će doći do sudara tada se zračni jastuci aktiviraju i izvlače, razvlače i pozicioniraju rasklopljivu strukturu (SL.2) van automobila sa prednje i bočne strane. Na takav je način automobil neposredno prije sudara dobio dodatne zone apsorbacije sudara.

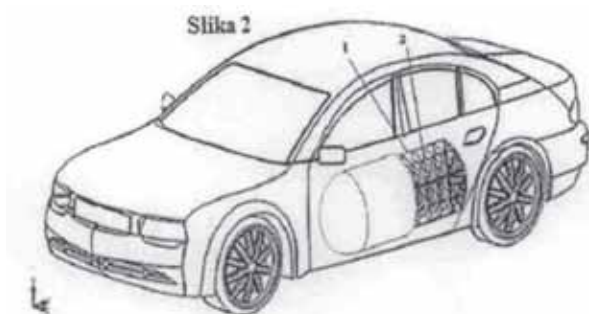

(21) **BAP132968A** (22) 2013-03-29  
(43) 2014-12-31

(51) **A47J 47/00**

(71) SUFI, Samir  
Ismeta Mujezinovića 33, 7/19, 75000 Tuzla  
BA

(72) SUFI, Samir  
Ismeta Mujezinovića 33, 7/19, 75000 Tuzla  
BA

(74) NEMA ZASTUPNIKA

(54) **RUČKA ZA ČAJ SA UGRAĐENIM  
SPREMIKOM ZA PRIHVATANJE  
FILTER VREĆICE**

(57)  
Ručka za čaj koja uključuje spremnik (5) koji duž cijele svoje gornje strane ima prorez (6) za provlačenje končića filter vrećice. Spremnik (5) prema unutrašnjem dijelu šolje ima proširen otvor (4) prilagođen mjerama filter vrećice; spremnik se sužava prema kraju ručke (7) odakle nastavlja ručka (9). Dno (8) spremnika je blago nakošeno prema unutrašnjosti šolje.





(21) **BAP132969A** (22) 2013-04-08

(43) 2014-12-31

(51) **F02B 55/02, F01C 1/04, F01C 1/00**

(71) HODŽIĆ, Enes

Mis Irbina 26, 71000 Sarajevo  
BA

(72) HODŽIĆ, Enes

Mis Irbina 26, 71000 Sarajevo  
BA

(74) NEMA ZASTUPNIKA

(54) **ROTACIONI MOTOR**

(57)

Rotacioni motor sastavljen je iz elemenata: osovine 1 koja je šuplja sa jedne strane do sredine ležajeva 2, na kojima se nalazi osovinica koja je spojena sa kliznim holenderom 4 na dovod zraka koji je pod pritiskom, koji dolazi kroz dovodni kanal i prolazi do komora 11, rotora 6, koje se poklapaju u određenom trenutku sa komorama kućišta, u kojima se nalazi gorivo ubrizgano kroz dovodni kanal goriva 13 putem injektora 19 što reguliše centralni procesor 24 kao i paljenje preko kontakata za varničenje 12 na koje dolazi struja preko prespojnog kabla u rotoru 8 i četkica 24 preko spojnih kontakata 7. Nakon sagorjevanja gasovi se odvođe kroz kanal 14 koga otvaraju ventili 17.

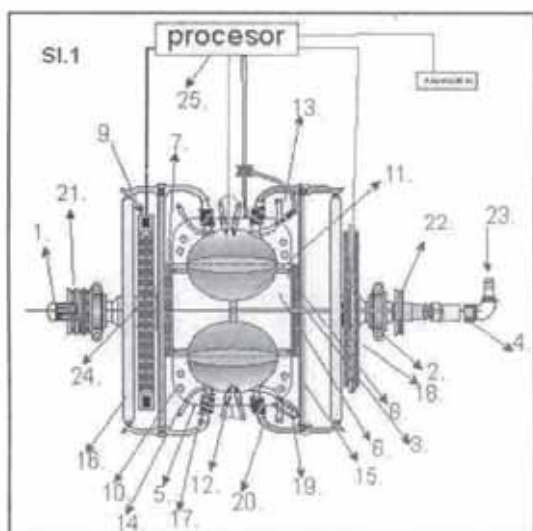

(21) **BAP132970A** (22) 2013-04-11

(43) 2014-12-31

(86) PCT/BA2014/00000 2014-03-27

(87)

(51) **F03D**

(71) MUFTIĆ, Omer

Bardakčije 6, Sarajevo  
BA

(72) MUFTIĆ, Omer

Bardakčije 6, Sarajevo  
BA

(74) NEMA ZASTUPNIKA

(54) **DUPLA TURBINA NA VJETAR**

(57)

Dupla turbina na vjetar služila bi za pogon manjih ribarskih brodova direktnom transmisijom ili električnom strujom iz akumulatora, napunjenog za vrijeme sidrenja odnosno kombinovano. Ovdje se dvije turbine vrte oko vertikalne osovine u suprotnim smjerovima i obostrano se otvaraju krila (9 i 10) stvarajući konkavite u kojima se sabija zrak i promptno se iskorištava udar vjetra, sa tim što se sklopljena krila provlače kroz međuprostore otvorenih krila uz minimalni štetni otpor udara vjetra. Osovina (3) turbine prikazane desno vrti se oko osovine (2) suprotno kazaljka na satu, a turbina prikazana lijevo vrti se oko osovine (1) sa svojim ramovima (5) u pravcu kazaljke na satu i sa odgovarajućim zupčanicima (12 i 13) navedene turbine se uzupčavaju sa osovinom (14), te se vrši transmisija i sinhronizacija obrtaja obje turbine. U slučaju nevremena opuštanjem sajle (24) spuštaju se nosači (17) sa osovinama (16) krila (9) a ovo nije prikazano kod druge turbine.

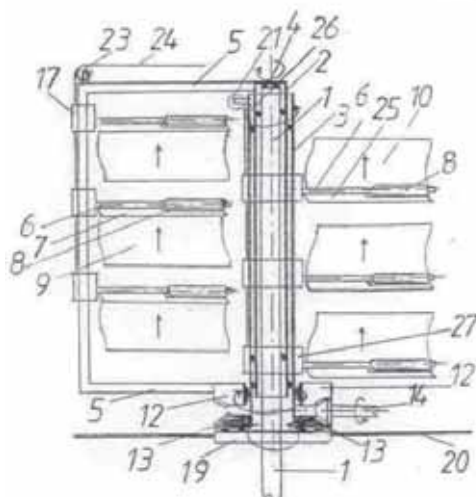

(21) **BAP132977A** (22) 2013-05-17

(43) 2014-12-31

(51) **A61K 33/34**

(71) SERDAREVIĆ, Nafija

Ismeta Mujezinovića 10, 71000 Sarajevo  
BA

(72) SERDAREVIĆ, Nafija

Ismeta Mujezinovića 10, 71000 Sarajevo  
BA

(74) NEMA ZASTUPNIKA

(54) **POSTUPAK ODREĐIVANJA BAKRA U URINU**

(57)

Ovaj pronalazak se odnosi na postupak određivanja bakra u urinu za primjenu u laboratorijskoj medicini i dokazivanje Willsonove bolesti. Metoda ima dobru osjetljivost i specifičnost za određivanje bakra u urinu. Postojeća metoda ima mogućnost da se odredi koncentracija bakra u urinu od 0,27 umol/du i više. Referentna vrijednost bakra u urinu do 9,0 umol/du. Određivanje bakra u urinu je koristan i neinvanzivan dijagnostički postupak praćenja deficita bakra u organizmu i povećanoga izlučivanja putem urina.

(21) **BAP132979A** (22) 2013-06-03

(43) 2014-12-31

(86) PCT/BA2014/00004

(51) **B60N 2/60**

(71) HALILOVIĆ, Avdo

Luke b.b., 75280 Kladanj  
BA

(72) HALILOVIĆ, Avdo

Luke b.b., 75280 Kladanj  
BA

(74) NEMA ZASTUPNIKA

(54) **PODMETAČ ZA HIGIJENSKU ZAŠTITU  
GLAVE ZA JEDNU UPOTREBU**

(57)

Podmetač za higijensku zaštitu glave za jednu upotrebu izrađen od 40g/m<sup>2</sup> spunbonded polypropylene materijala, sa ljepljivom trakom 1cm na leđnoj strani i reklamnim prostorom na prednjoj strani, dimenzije 30x40x0,1cm. Koristi se kao zaštita za glavu od prenosa svih bakterijskih, gljivičnih i drugih oboljenja u sredstvima javnog prevoza (Autobusi, vozovi, taxi...) kao i na ostalim javnim mjestima gdje više ljudi koristi isti naslonjač. Korisnik jednostavno otkloni foliju sa ljepljive trake na leđnoj strani podmetača i zalijepi na bilo koju površinu, nakon što završi putovanje ili druge aktivnosti, jednostavno odlijepi podmetač i baci u kantu za otpatke, a prostor za koji je podmetač bio pričvršćen ostaje netaknut.

Karakteristike pronalaska :

- Univerzalna dimenzija – prilagodljiv svakom sjedištu
- Jednokratna upotreba
- Izrađen od laganog materijala 40g/m<sup>2</sup> spunbonded polypropylene
- Higijenski prihvatljiv
- Ima dvoslojnu ljepljivu traku kojom se može pričvrstiti za bilo koju površinu
- Može se nositi i u džepu
- Više upotreba ne može zbog prenosa bakterija

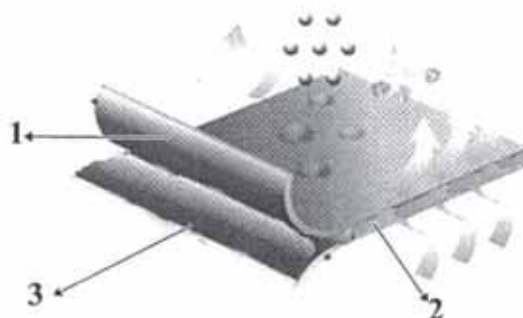

(21) **BAP132981A** (22) 2013-06-06

(43) 2014-12-31

(51) **A47K 7/02**

(71) BENKOVIĆ, Joža

Kraljevića Marka 4, 78000 Banja Luka  
BA

(72) BENKOVIĆ, Joža

Kraljevića Marka 4, 78000 Banja Luka  
BA

(74) NEMA ZASTUPNIKA

(54) **SPUŽVASTA ČETKA ZA PRANJE  
I ČEŠANJE LEĐA**

(57)

Pronalazak se odnosi na dvostranu spužvastu četku za pranje i češanje leđa. Četka se sastoji iz tijela 5, dva spužvasta umetka 4 (grubi i fini) i djelova za učvršćenje (dva stezača i jedan vijak). Spužvasti umetci se postavljaju u otvore tijela četke sa jedne i druge strane i međusobno učvršćuju pomoću stezača 2 i 3 i vijaka 1, tako da se na spužvama formiraju udubljenja ("džepovi") u koje se zadržava tečnost i sapunica, čime se povećava efikasnost i ekonomičnost pri kupanju - pranju leđa. Za efikasno češanje leđa na gornjem djelu tijela 5 sa bočnih strana izrađene su "bradavice" 6. Prednost ovakve konstrukcije četke je i da može poslužiti za efikasno i ekonomično kupanje bolesnika i male djece.

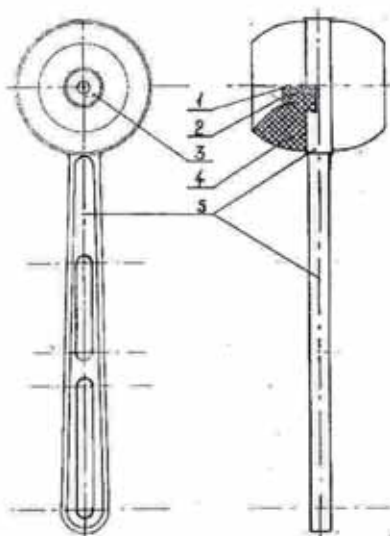

Sl. 1

(21) **BAP132982A** (22) 2013-06-06

(43) 2014-12-31

(51) **A23B 7/12**

(71) BENKOVIĆ, Joža

Kraljevića Marka 4, 78000 Banja Luka  
BA

(72) BENKOVIĆ, Joža

Kraljevića Marka 4, 78000 Banja Luka  
BA

(74) NEMA ZASTUPNIKA

(54) **PODEŠAVAJUĆA PRITISNA REŠETKA**

(57)

Pronalazak se odnosi na dvije podešavajuće pritisne rešetke za zimnicu koje su u osnovi iste konstrukcije i imaju sličnu namjenu. Jedna rešetka je predviđena za pritiskanje mase zimnica u staklenim teglama a druga pritiskanje u kacama za kiseljenje kupusa. Podešavajuće pritisne rešetke za zimnicu sastoji se iz: osnovne ploče 3, 12 lepeza za podešavanje 4, prstena 2 i drške 1. Lepeze 4 se pomjeranjem duž vodica osnovne ploče 3 postavljaju u potreban položaj za pritiskanje ili vađenje zimnice, kada su skupljene i u položaj kada su raširene prema bočnim stranama tegle (kace) pri pritiskanju zimnice (kace). Prednost im je u lakom postavljanju i vađenju iz posuda za zimnicu, kao i u univerzalnosti za korišćenje u posudama raznih dimenzija.

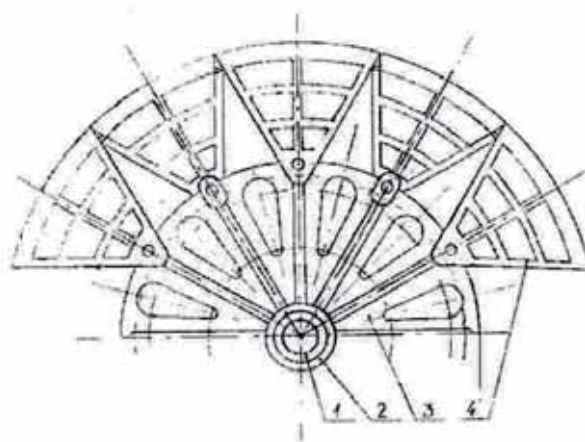

---

---

(21) **BAP132984A** (22) 2013-06-25

(43) 2014-12-31

(51) **F03D**

(71) MUFTIĆ, Omer

Bardakčije br. 6, 71000 Sarajevo

BA

(72) MUFTIĆ, Omer

Bardakčije br. 6, 71000 Sarajevo

BA

(74) NEMA ZASTUPNIKA

(54) **KOMBINOVANA TURBINA NA VJETAR**

(57)

Kombinovana turbina na vjetar sastoji se od dvije turbine koje se vrte oko iste nepokretne vertikalne osovine 1 suprotnim smjerovima. Imaju dvije vrste krila - horizontalna, fiksirana kod obje turbine za osovinu 6. i pokretna, s tim što se kod turbine koja se direktno vrti oko osovine 1 u smjeru kazaljke na satu - lijeva strana sl.1 i 2 podižu prema gore do 70° a kod turbine koja se vrti suprotno kazaljka na satu odnosno indirektno oko osovine 1 preko zupčanika 15 i cilindrične osovine 2 krila 9 spuštaju se prema dole 70°- desna strana sl.1 i 2. Otvaranjem pokretnih krila stvaraju se komore otvorene nasuprot vjetra sa obje strane vertikalnih osovine, vjetar se djelomično sabija i promptno predaje svoju kinetičku energiju preko krila istovremeno za pokretanje obje turbine. Kod mimoilaženja dviju suprotno rotirajućih turbina na lijevoj strani si. 1 i 2. krila 10 turbine koja se vrti u smjeru kazaljki na satu su podignuta prema gore, a krila 19 nalaze se horizontalno dok turbina sa prstenovima 3 koja se vrti suprotno od kazaljki na satu ima krila 9 sklopljena sa horizontalnim krilima 7 i okrenuta su stražnjom stranom nasuprot vjetru prolazeći između krila 10 i 19 stoje šematski prikazano nasl.3. Analogno ovome postoji obrnuto ponašanje krila obje turbine na desnoj strani sl.1 i 2. Prva i druga varijanta ove kombinovane turbine na vjetar koristila bi se prvenstveno za pogon agregata za proizvodnju električne struje, za snadbjevanje domaćinstava koja se nalaze u regijama gdje su zastupljeni vjetrovi male i srednje brzine. Kombinovana turbina na vjetar - treća varijanta ima električne uređaje (18) koji rasklapaju i sklapaju osovine (6). Pogodna je za manja plovila na kraćim relacijama sa odgovarajućim pauzama (pri sidrenju) pri čemu se pune akumulatori preko električnih agregata, te plovila istovremeno mogu da koriste i vjetar i električnu struju. Promjena smjera vjetra ne ometa plovidbu a pri nevremenu osovine (6) sa krilima se sklapaju.

**INDEKS PREMA RASTUĆEM BROJU PRIJAVE PATENATA**  
**INDEKS PREMA RASTUĆEM BROJU PRIJAVE PATENATA**  
**ИНДЕКС ПРЕМА РАСТУЋЕМ БРОЈУ ПРИЈАВЕ ПАТЕНАТА**

**REGISTARSKI BROJ PRIJAVE PATENATA**  
**REGISTRACIJSKI BROJ PRIJAVE PATENATA**  
**РЕГИСТАРСКИ БРОЈ ПРИЈАВЕ ПАТЕНАТА**

**BAR031329A**  
**BAR122937A**  
**BAR122938A**  
**BAR132957A**  
**BAR132960A**  
**BAR132968A**  
**BAR132969A**  
**BAR132970A**  
**BAR132977A**  
**BAR132979A**  
**BAR132981A**  
**BAR132982A**  
**BAR132984A**

**INDEKS PREMA MKP- INDEKS PREMA MKP- ИНДЕКС ПРЕМА МКП****KLASIFIKACIJSKA OZNAKA PRIJAVE  
PATENATA PREMA MKP****REGISTARSKI BROJ  
PRIJAVE PATENATA****KLASIFIKACIJSKA OZNAKA PRIJAVE  
PATENATA PREMA MKP****REGISTRACIJSKI BROJ  
PRIJAVE PATENATA****КЛАСИФИКАЦИЈСКА ОЗНАКА ПРИЈАВЕ  
ПАТЕНАТА ПРЕМА МКП****РЕГИСТАРСКИ БРОЈ  
ПРИЈАВЕ ПАТЕНАТА****A23B 7/12****BAР132982A****A47J 47/00****BAР132968A****A47K 7/02****BAР132981A****A61K 33/34****BAР132977A****A61K 38/00 (2006.01)****BAР122938A****A61K 39/395****BAР031329A****A61P 37/00****BAР031329A****B60N 2/60****BAР132979A****B60R 21/013****BAР132960A****B60R 21/16****BAР132960A****B62K****BAР132957A****C07K 16/42****BAР031329A****C07K 16/24****BAР031329A****C12N 15/13****BAР031329A****C12N 15/79****BAР031329A**

<b>C12N 5/10</b>	<b>BAP031329A</b>
<b>E04B 1/343</b>	<b>BAP132960A</b>
<b>F01C 1/00</b>	<b>BAP132969A</b>
<b>F01C 1/04</b>	<b>BAP132969A</b>
<b>F02B 55/02</b>	<b>BAP132969A</b>
<b>F03B 1/02</b>	<b>BAP122923A</b>
<b>F03B 3/00</b>	<b>BAP122935A</b>
<b>F03D</b>	<b>BAP132970A</b>
<b>F03D</b>	<b>BAP132984A</b>
<b>F99Z</b>	<b>BAP122937A</b>
<b>G01N 33/50</b>	<b>BAP031329A</b>
<b>G01N 33/577</b>	<b>BAP031329A</b>

**INDEKS PREMA NOSIOCIMA PRIJAVE PATENATA  
INDEKS PREMA NOSITELJIMA PRIJAVE PATENATA  
ИНДЕКС ПРЕМА НОСИОЦИМА ПРИЈАВЕ ПАТЕНАТА**

<b>BENKOVIĆ, Joža</b>	<b>BAP132981A BAP132982A</b>
<b>DUJAKOVIĆ, Zoran</b>	<b>BAP122937A</b>
<b>HALILOVIĆ, Avdo</b>	<b>BAP132979A</b>
<b>HODŽIĆ, Enes</b>	<b>BAP132957A BAP132969A</b>
<b>Janssen Biotech, Inc.</b>	<b>BAP031329A</b>
<b>MUFTIĆ, Omer</b>	<b>BAP132970A BAP132984A</b>
<b>MUSC FOUNDATION FOR RESEARCH DEVELOPMENT</b>	<b>BAP122938A</b>
<b>SERDAREVIĆ, Nafija</b>	<b>BAP132977A</b>
<b>SMILJANIĆ, Mario</b>	<b>BAP132960A</b>
<b>SUFI, Samir</b>	<b>BAP132968A</b>



**RJEŠENJA O DODJELI PATENTA** (na osnovu člana 41. Zakona o industrijskom vlasništvu u BiH)  
**RJEŠENJA O DODJELI PATENTA** (na osnovu člana 41. Zakona o industrijskom vlasništvu u BiH)  
**РЈЕШЕЊА О ДОДЈЕЛИ ПАТЕНТА**(на основу члана 41. Закона о индустријској својини у БиХ)

(registarski broj patenta)

**ВАР031409**

(objavljeno u glasniku)

**4/2010**

(broj rješenja o dodjeli patenta)

**IP-02-48-1-06244/14MD**

(datum rješenja o dodjeli patenta)

**2014-10-03**

**RJEŠENJA O PATENTU-RJEŠENJA O PATENTU-RJEŠENJA O PATENTU**

- (11) **BAP021159** (45) 2014-12-31  
 (21) BAP021159A (22) 2002-08-05  
 (31) 00/02307 (32) 2000-02-24 (33) FR  
 (86) EP01/02055 2001-02-22  
 (87) 01/62256 2001-08-03

(73) THERABEL PHARMACEUTICALS LIMITED  
 IDA Industrial Estate, Dublin Road,  
 Loughrea C. Galway  
 IE

**(51) A61K 31/535, A61K 9/20**

(72) GECZY, Jozsef-Michel  
 21/6, avenue Woldendael, B-1180 Bruxelles  
 BE

(74) Nedim Krilić

15 do 25% molzidomina otpuštenog nakon 1 sata  
 20 do 35% molzidomina otpuštenog nakon 2 sata  
 50 do 65% molzidomina otpuštenog nakon 6 sati  
 75 do 95% molzidomina otpuštenog nakon 12 sati  
 > 85% molzidomina otpuštenog nakon 18 sati  
 > 90% molzidomina otpuštenog nakon 24 sata,  
 i daje vrhunac molzidomina u plazmi dobiven in vivo  
 nakon 2,5 do 5 sati, uglavnom 3 do 4 sata nakon  
 primjene spomenutog oblika, i da ima vrijednost  
 između 25 i 40 ng/mL plazme.

Broj ostalih patentnih zahtjeva: 8

**(54) POSTUPAK ZA PRIPRAVU GALENSKOG  
 OBLIKA ZA ORALNU PRIMJENU S  
 ODGOĐENIM OTPUŠTANJEM MOLZIDOMINA**

(57)

Postupak za pripremu krutog galenskog oblika molsidomina s odgođenim otpuštanjem, za oralnu primjenu, naznačen time da se sastoji od:

potpunog miješanja praškaste mješavine koja sadrži: terapijski učinkovitu količinu molzidomina ili jednog od njegovih aktivnih metabolita odabranih iz spojeva SIN-1 i SIN-1 A; sustav za formiranje matriksa koji sadrži polimerni materijal koji posjeduje visoki kapacitet bubrenja u kontaktu s vodom ili vodenim tekućinama, i polimernog materijala sa svojstvima gela, ili polimernog materijala koji ima i svojstva bubrenja i svojstva gela; liofilnu supstancu; agens za granuliranje; ovlaživanja tako dobivene praškaste mješavine; granuliranja, sušenja i stupnjevanja nastale mase kako bi se dobile granule; miješanja tako dobivenih granula s poboljšivačem toka i lubrikantom; komprimiranja tako dobivene mješavine kako bi se dobio kruti oblik s odgođenim otpuštanjem koji ima brzinu otapanja in vitro [mjerenu spektrofotometrijski pri 286 ili 311 nm postupkom opisanim u European Pharmacopoeia, 3. izdanje (ili USP XXIV), pri 50 rpm, u 500 mL medija 0,1 N HCl, pri 37 °C] od:

**(11) BAP021166** (45) 2014-12-31

(21) BAP021166A (22) 2002-08-05

(86) EP01/00401 2001-01-15

(87) 01/56416A1 2001-08-09

(73) GEOX S.P.A.

Via Feltrina Centro 16, 31044 Montebelluna (Treviso),  
Localita Biadene

IT

**(51) A41D 27/28**

(72) POLEGATO MORETTI, Mario

Via Antonini, 7, I-31035, Crocetta del Montello

IT

(74) "INTELBIRO" d.o.o.

**(54) ODJEVNI PREDMETI SA  
PROVJETRANJEM**

(57)

Odjevni predmet (10), kao što je sako, vetrovka ili kaput, koji sadrži:

- elemente (16) za provetravanje, za ispuštanje toplog vazduha proizvedenog od korisnikovog tela koji se podigao u jedan međuprostor (13), s tim što su pomenuti elementi (16) za provetravanje postavljeni kod odgovarajućeg otvora na ramenu pomenutog odevnog predmeta (10); i što se pomenuti elementi (16) za provetravanje sastoje bar jedne od mrežice (16) koja je postavljena preko pomenutih odgovarajućih otvora na ramenima pomenutog odevnog predmeta (10); naznačeni time, što pomenuti odevni predmet sadrži

-odstojnike (11) koji su postavljeni bar na jednom unutrašnjem delu ramena odevnog predmeta (10) kako bi obrazovali pomenuti međuprostor (13) između ramena korisnika i tkanine od koje je načinjen taj odevni predmet (10) i odigli pomenuti odevni predmet (10), a posebno da bi odigli pomenutu bar jednu mrežicu (16) od korisnikovih ramena pomoću pomenutih odstojnika (11).

Broj ostalih patentnih zahtjeva: 2

**(11) BAP021175** (45) 2014-12-31

(21) BAP021175A (22) 2002-08-16

(31) 60/182,710	(32) 2000-02-15	(33) US
60/216,422	2000-07-06	US
60/243,532	2000-10-27	US

(86) US01/04813 2001-02-15

(87) 01/60814A3 2001-08-23

(73) Pharmacia &amp; Upjohn Company

301 Henrietta Street, Kalamazoo, MI 49001

US

SUGEN, INC.

230 East Grand Avenue, South San Francisco,  
CA 94080-4811

US

**(51) C07D 403/06, A61K 31/404, A61P 43/00,  
C07D 403/14, C07D 401/14**

(72) HAWLEY, Michael

201 Sunnywood Drive, Kalamazoo, MI 49009

US

NEMATALLA, Asaad, S.

4492 Sweet Shrub Court, Concord, CA 94521

US

VOJKOVSKY, Tomas

333 Catalpa # 6, San Mateo, CA 94080

US

LIANG, Congxin

729 W. Remington Drive, Sunnyvale, CA 94087

US

SHIRAZIAN, Shahrzad

1 Constitution Drive, Corte Madera, CA 94925

US

WEI, Chung, Chen

39 Commons Lane, Foster City, CA 94404

US

SUN, Li

1151 Rickover Lane, Foster City, CA 94404

US

LI, Xiaoyuan

2020 Victoria Court, Los Altos, CA 94024

US

MILLER, Todd

1713 N.E. Hollow Tree Lane, Bend, OR 97701

US

TANG, Peng, Cho

827 Camino Ricardo, Morago, CA 94556

US

(74) "PETOSEVIC" d.o.o.

Agencija "Diana Protić-Tkalčić, zastupnik za zaštitu

(54) **POSTUPAK ZA PROIZVODNJU JEDINJENJA  
2-INDOLININONA SUPSTITUISANA  
PIROLOM I FARMACEUTSKIH SMJEŠA KOJE  
IH SADRŽE**

(57)

Postupak za proizvodnju jedinjenja formule (I)

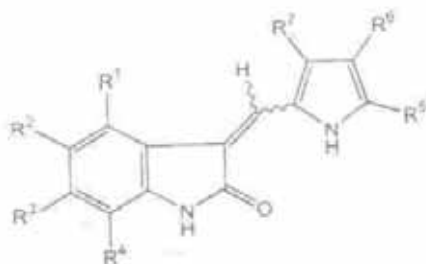

u kojoj

R<sup>1</sup> odabran iz grupe, koja se sastoji od: vodonika, (C<sub>1</sub>-C<sub>4</sub>)alkila, -(CH<sub>2</sub>)<sub>r</sub> R<sup>16</sup> i -C(O)NR<sup>8</sup>R<sup>9</sup>:R<sup>2</sup> je odabran iz grupe, koja se sastoji od: vodonika, halogena ariia i -S(O)<sub>2</sub>NR<sup>13</sup> R<sup>14</sup>:R<sup>3</sup> je odabran iz grupe, koja se sastoji od: vodonika, (C<sub>1</sub>-C<sub>4</sub>) alkila, (C<sub>1</sub>-C<sub>4</sub>)alkoksi arila, heteroarila i -(CO)R<sup>15</sup>:R<sup>4</sup> je vodonik.R<sup>5</sup> je odabran iz grupe, koja se sastoji od vodonika i (C<sub>1</sub>-C<sub>4</sub>)alkila:R<sup>6</sup> je -C(O)R<sup>10</sup>;R<sup>7</sup> je odabran iz grupe, koja se sastoji od vodonika, (C<sub>1</sub>-C<sub>4</sub>) alkila i arila.R<sup>8</sup> i R<sup>9</sup> su nezavisno odabrani iz grupe koja se sastoji od vodonika, alkila i arila,R<sup>10</sup> je -N(R<sup>11</sup>)(CH<sub>2</sub>)<sub>n</sub>R<sup>12</sup> pri čemu je n 1, 2 ili 3,R<sup>11</sup> je vodonik:R<sup>12</sup> je odabran iz grupe, koja se sastoji od -NR<sup>13</sup>R<sup>14</sup>, hidroksi, -C(O)R<sup>15</sup>, (C<sub>1</sub>-C<sub>4</sub>)alkoksi heteroarila,R<sup>13</sup> i R<sup>14</sup> su nezavisno odabrani iz grupe koja se sastoji od vodonika, (C<sub>1</sub>-C<sub>4</sub>)alkila, cikloalkila, arila i heteroarila; ili R<sup>13</sup> i R<sup>14</sup> mogu da se kombinuju kako bi obrazovali heterociklo grupu;R<sup>15</sup> je odabran iz grupe, koja se sastoji od vodonika, (C<sub>1</sub>-C<sub>4</sub>)alkoksi i ariloksi;R<sup>16</sup> je odabran iz grupe, koja se sastoji od hidroksi i -C(O)R<sup>15</sup>: r je 2 ili 3; i pri čemu:alkoksi se odnosi na O-alkil ili O-cikloalkil; ariloksi se odnosi na O-aril ili O-heteroaril; heteroaril se odnosi na monocikličnu ili grupu spojenih prstenova od 5 do 12 atoma u prstenu koja sadrži jedan, dva ili tri heteroatoma u prstenu, koji su odabrani od N, O ili S, dok su ostali atomi prstena

C: heterociklo grupa se odnosi na zasićeni ciklični radikal sa od 3 do 8 atoma u prstenu pri čemu su jedan ili dva atoma prstena heteroatomi. Odabrani od: N, O ili S(O)<sub>n</sub> gde je n ceo broj od 0 do 2, a preostali atomi u prstenu su C, pri čemu su jedan ili dva C atoma opciono zamenjena karbonilnom grupom; aikilne, aikoksi i cikloalkilne grupe su nesupstituisane; arilne i heteroarilne grupe su opciono supstituisane sa jednim ili dva supstituenta, koji su nezavisno odabrani od: halo, (C<sub>1</sub>-C<sub>4</sub>)alkila, trihalo(C<sub>1</sub>-C<sub>4</sub>) alkila, hidroksi, merkpto, cijano, N-amido, mono- ili di(C<sub>1</sub>-C<sub>4</sub>) alkilamino karboksi i N-sulfonamida; heterociklo grupa je opciono supstituisana sa jednim ili dva supstituenta, koji su nezavisno odabrani od: halo, -(C<sub>1</sub>-C<sub>4</sub>)alkila, -(C<sub>1</sub>-C<sub>4</sub>)alkil-karboksi, -(C<sub>1</sub>-C<sub>4</sub>) alkil-estra, hidroksi ta i mono- ili di(C<sub>1</sub>-C<sub>4</sub>)alkilamino. ili njegove farmaceutski prihvatljive solinaznačeno time što navedeni postupak obuhvata siedeće korake:

- mešanje odgovarajuće supstituisanog 2-oksindola (1 ekviv.), odgovarajuće supstituisanog aldehida (1.2 ekviv.) i baze (0.1 ekviv.) u rastvaraču (1-2 ml/mmol 2-oksindola),
- grejanje mešavine dobijene u koraku a) u periodu od oko 2 do otprilike 12 sati,
- hlađenje mešavine iz koraka b) u cilju dobijanja 1 taloga,
- filtriranje taloga iz koraka c),
- ispiranje taloga iz koraka d) sa hladnim etanolom ili etrom
- vakuumsko sušenje u cilju dobijanja čvrstog proizvoda.

Broj ostalih patentnih zahtjeva: 12

(11) **BAP031525** (45) 2014-12-31

(21) BAP031525A (22) 2003-11-10

(31) 60/288,211 (32) 2001-05-02 (33) US

(86) US02/14024 2002-05-02

(87) 02/087512A2 2002-11-07

(73) EURO-CELTIQUE S.A.

2, avenue Charles de Gaulle, 1653 Luxembourg  
LU

(51) **A61K**

(72) PRATER, Derek

28 Pearson Close, Milton, Cambridge  
GB

WRIGHT, Curtis

1 Jarvis Street, Norwalk, CT 06851

US

OSHLACK, Benjamin

351 East 84th Street, New York, NY 10028

US

(74) "PETOSEVIC" d.o.o.

Dragan Mićunović

Agencija "Diana Protić-Tkalčić, zastupnik za zaštitu

(54) **JEDNODNEVNE FORMULACIJE  
OKSIKODONA**

(57)

Oralni oblik doziranja sa produženim opuštanjem koji sadrži jedan aktivni agent izabran iz grupe koja se sastoji od oksikodona i soli oksidodona, naznačen time da dozni oblik sadrži:

(a) dvoslojno jezgro koje sadrži:

(i) sloj lijeka koji sadrži analgetski učinkovitu količinu pomenutog oksikodona ili soli oksikodona; i

(ii) istisni sloj ili pritisni sloj koji sadrži osmopolimer i osmagent izabrani iz grupe koju sadrži natrijum hlorid, kalijum hlorid, magnezijum sulfat, litijum fosfat, litijum hlorid, natrijum fosfat, kalijum sulfat, natrijum sulfat, kalijum fosfat, glukozu, fluktozu i maltozu i

(b) polupropusnu stijenku koja okružuje dvoslojnu jezgru i koja u sebi ima prolaz za otpuštanje pomenutog oksikodona ili soli oksikodona; s time da pomenuti oblik doziranja ima analgetski učinak od najmanje oko 24 časa nakon primjene oralno u krutom obliku na bolesnike, i da pomenuti oblik doziranja očituje srednji C<sub>24</sub>/C<sub>max</sub> omjer oksikodona od 0,6 do 1,0 nakon oralne primjene u krutom stanju na pomenute bolesnike.

Broj ostalih patentnih zahtjeva: 9

(11) **BAP041866** (45) 2014-12-31

(21) BAP041866A (22) 2004-11-09

(31) 102 22 192.8 (32) 2002-05-18 (33) DE

(86) EP03/04669 2003-05-05

(87) 03/097591A1 2003-11-27

(73) Sanofi-Aventis Deutschland GmbH

Brüningstrasse 50, 65929 Frankfurt am Main  
DE

(51) **C07C 381/00, A61P 9/06, A61P 9/10,  
A61K 31/155**

(72) KLEEMANN, Heinz-Werner

Mainstrasse 29, D-65474 Bischofsheim

DE

(74) "ŽIVKO MIJATOVIĆ & PARTNERS" d.o.o. Sarajevo

"INTELBIRO" d.o.o.

Nedim Krilić

(54) **PENTAFLUOROSULFANIL-  
BENZOILGVANIDIN, POSTUPAK  
ZA NJEGOVU PROIZVODNJU I  
NJEGOVA UPORABA KAO LIJEKA ILI  
DIJAGNOSTIČKOG SREDSTVA TE LIJEK  
KOJI GA SADRŽI**

(57)

Pentafluorosulfanilbenzoilgvanidin formule I i/ili II

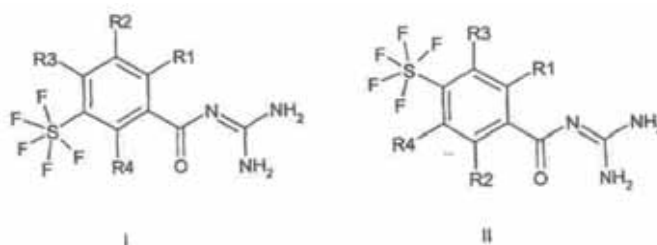

naznačen time, da

R1 je vodik, alkil koji sadrži 1, 2, 3 ili 4 atoma ugljika, alkoksi koji sadrži 1, 2, 3 ili 4 atoma ugljika, F, Cl, Br, I, CN, NR<sub>10R11</sub>, -Op-(CH<sub>2</sub>)<sub>n</sub>-(CF<sub>2</sub>)<sub>0</sub>-CF<sub>3</sub> ili -(SO<sub>m</sub>)<sub>q</sub>-(CH<sub>2</sub>)<sub>r</sub>-(CF<sub>2</sub>)<sub>s</sub>-CF<sub>3</sub>; R<sub>10</sub> i R<sub>11</sub> su, međusobno neovisno, vodik, alkil koji sadrži 1, 2, 3 ili 4 atoma ugljika ili -CH<sub>2</sub>-CF<sub>3</sub>;

m je nula, 1 ili 2 n, o, p, q, r i s su, međusobno neovisno, nula ili 1;

R2 je vodik, F, Cl, Br, I, -CN, -SO<sub>2</sub>CH<sub>3</sub>, -(SO<sub>n</sub>)<sub>z</sub>-(CH<sub>2</sub>)<sub>k</sub>-(CF<sub>2</sub>)<sub>1</sub>-CF<sub>3</sub>, alkil koji ima 1, 2, 3, 4, 5 ili 6 atoma ugljika, cikloalkil koji ima 3, 4, 5, 6, 7 ili 8 atoma ugljika, u kojima 1, 2, 3 ili 4 atoma vodika mogu biti zamijenjeni atomima fluora;

h je nula, 1 ili 2;

z je nula ili 1;

k je nula, 1, 2, 3 ili 4;

l je nula ili 1; ili

R2 je -(CH<sub>2</sub>)<sub>t</sub>-fenil ili -O-fenil, koji je nesupstituiran ili supstituiran s 1, 2 ili 3 radikala izabranih iz skupine koja se sastoji od F, Cl, Br, I, -O<sub>u</sub>-(CH<sub>2</sub>)<sub>v</sub>-CF<sub>3</sub>, alkoksi koji ima 1, 2, 3 ili 4 atoma ugljika, alkil koji ima 1, 2, 3 ili 4 atoma ugljika i -SO<sub>2</sub>CH<sub>3</sub>;

t je nula, 1, 2, 3 ili 4;

u je nula ili 1;

v je nula, 1, 2 ili 3; ili

R2 je -(CH<sub>2</sub>)<sub>w</sub>-heteroaril, koji je nesupstituiran ili supstituiran s 1, 2 ili 3 radikala izabranih iz skupine koja se sastoji od F, Cl, Br, I, -O<sub>x</sub>-(CH<sub>2</sub>)<sub>y</sub>-CF<sub>3</sub>, alkoksi koji ima 1, 2, 3 ili 4 atoma ugljika i alkil koji ima 1, 2, 3 ili 4 atoma ugljika, -SO<sub>2</sub>CH<sub>3</sub>; w je nula, 1, 2, 3 ili 4; x je nula ili 1; y je nula, 1, 2 ili 3;

R<sub>3</sub> i R<sub>4</sub> su, međusobno neovisno, vodik ili F; i njihove farmaceutski prihvatljive soli.

(11) **BAP052077** (45) 2014-12-31

(21) BAP052077A (22) 2005-05-11

(31) 02/11763 (32) 2002-09-24 (33) FR

(86) FR2003/002777 2003-09-22

(87) 2004/029036 2004-04-08

(73) LES LABORATOIRES SERVIER

12, place de la Defense, F-92415 Courbevoie Cedex  
FR

(51) **C07D 333/38**

(72) LANGLOIS, Pascal

3, allée du Bassin, F-76210 Saint-Jean de la Neuville  
FR

LECOUVE, Jean-Pierre

93, rue du Docteur Vigne, F-76600 Le Havre

FR

VAYSSE-LUDOT, Lucile

150, route de Rancon, F-76490

Saint-Wandrille-Rancon

FR

(74)

"PETOSEVIC" d.o.o.

(54) **NOVI POSTUPAK ZA INDUSTRIJSKU SINTEZU STRONCIJUM RANELATA I NJEGOVIH HIDRATA**

(57)

Postupak za industrijsku sintezu stroncij renelata formule (I):

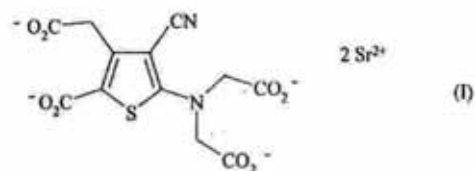

i njegovih hidrata, naznačen time, da spoj formule (II):

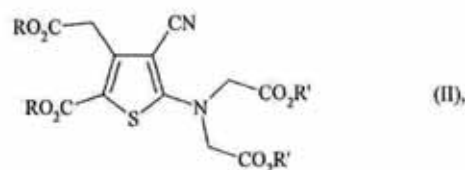

pri čemu R i R', koji su istovjetni ili različiti, svaki predstavlja ravnolančanu ili razgrananu (C<sub>1</sub>-C<sub>3</sub>) akrilnu skupinu, reagira sa stroncijevim hidroksidom

Broj ostalih patentnih zahtjeva: 14

količina kojeg je veća od ili jednaka 2 mola po molu spoja formule (II), u refuksu vode, najmanje tijekom 5 sati, dobiveni talog se potom isfiltrira dok je smjesa još uvijek vruća, dobivena pogača se ispere sa kipućom vodom, čime se dobiva, nakon sušenja tako dobivenog praška, spoj formule (I) i njegovi hidrati.

Broj ostalih patentnih zahtjeva: 13

- (11) **BAP052142** (45) 2014-12-31  
 (21) BAP052142A (22) 2005-07-08  
 (31) 103 04 994.0 (32) 2003-02-07 (33) DE  
 (86) EP2004/000550 2004-01-23  
 (87) 2004/069266A 2004-08-19  
 (73) Sanofi-Aventis Deutschland GmbH  
 Brüningstrasse 50, 65929 Frankfurt am Main  
 DE

(51) **A61K 38/04, A61P 19/00**

- (72) RUDOLPHI, Karl  
 Kapuziner Strasse 19, 55116 Mainz  
 DE  
 MICHAELIS, Martin  
 Savignystr. 22, 60325 Frankfurt  
 DE  
 (74) "ŽIVKO MIJATOVIĆ & PARTNERS" d.o.o. Sarajevo  
 "INTELBIRO" d.o.o.  
 Nedim Krilić

(54) **UPOTREBA BRADIKININ-B2 RECEPTOR ANTAGONISTA ZA LIJEČENJE OSTEOARTROZE**

(57)

Upotreba spoja formule (I) A-B-X-E-F-K-(D)-TIC-GM-M-F-I (I), naznačen time da je spoj odabran iz grupe koja sadrži:

H-(D)-Arg-Arg-Pro-Hyp-Gly-Thia-Ser-(D)-Tic-Oic-Arg-OH  
 H-(D)-Arg-Arg-Pro-Pro-Gly-Thia-Ser-(D)-Tic-Oic-Arg-OH  
 H-(D)-Arg-Arg-Pro-Hyp-Gly-Phe-Ser-(D)-Tic-Oic-Arg-OH  
 H-(D)-Arg-Arg-Hyp-Pro-Gly-Phe-Ser-(D)-Tic-Oic-Arg-OH i  
 H-(D)-Arg-Arg-Pro-Pro-Gly-Phe-Ser-(D)-Tic-Oic-Arg-OH

za pripremu farmaceutskih pripravaka koji će se koristiti u profilaksi i liječenju osteoartroze, spondiloze, hondroporoze nakon ozljeda zglobova ili relativno dugotrajne imobilizacije zglobova uslijed ozljeda meniskusa ili pokidanih ligamenata.

Broj ostalih patentnih zahtjeva: 2

- (11) **BAP062414** (45) 2014-12-31  
 (21) BAP062414A (22) 2006-04-17  
 (31) 03/12,165 (32) 2003-10-17 (33) FR  
 (86) FR2004/002643 2004-10-15  
 (87) 2005/037783A 2005-04-28

- (73) SANOFI-AVENTIS  
 174, avenue de France, F-75013 Paris  
 FR

(51) **C07D**

- (72) ROGER, Pierre  
 6, rue Paul-Valéry, F-78180 Montigny-le-Bretonneux  
 FR  
 MARABOUT, Benoit  
 45 bis, rue de Versailles, F-91300 Massy  
 FR  
 MAGAT, Pascale  
 34, avenue Mazarin, F-91380 Chilly-Mazarin  
 FR  
 ESTENNE-BOUHTOU, Geneviève  
 18, rue des Jardins, F-94550 Chevilly-Larue  
 FR  
 DARGAZANLI, Gihad  
 47, boulevard de la Vanne, F-94230 Cachan  
 FR

- (74) "ŽIVKO MIJATOVIĆ & PARTNERS" d.o.o. Sarajevo  
 "INTELBIRO" d.o.o.  
 Nedim Krilić

(54) **DERIVATI N-HETEROCIKLILMETILBENZAMIDA, POSTUPAK NJIHOVOG DOBIVANJA I NJIHOVA PRIMJENA U TERAPIJI**

(57)

Spoj opće formule (I) ?????????????????? naznačen time što R predstavlja atom vodika ili vinilnu skupinu; n predstavlja 0 ili 1 ili 2 kada R predstavlja atom vodika, odnosno n predstavlja 1 kada R predstavlja vinilnu skupinu; X predstavlja skupinu formule CH ili atom dušika kada R predstavlja atom vodika, odnosno X predstavlja skupinu formule CH kada R predstavlja vinilnu skupinu; R1 predstavlja bilo fenilnu ili naftilnu skupinu, izborno supstituiranu s jednim ili više supstituenata, koje se bira između atoma halogena, nerazgranatih ili razgranatih (C<sub>1-6</sub>)alkilnih, hidroksi

i (C<sub>1</sub>-C<sub>6</sub>)alkoksi skupina, trifluormetilne skupine, ili cikloheksilnu skupinu, ili heteroarilnu skupinu, koju se bira između tienilne, piridinilne, oksazolilne, furanilne, tiazolilne, kinolinilne i izokinolinilne skupine; R<sub>2</sub> predstavlja bilo atom vodika, ili jedan ili više supstituenata, koje se bira između atoma halogena i trifluormetilne, (C<sub>1</sub>-C<sub>6</sub>)alkilne, (C<sub>1</sub>-C<sub>6</sub>)alkoksi, tienilne, feniloksi, hidroksi, merkpto, tio(C<sub>1</sub>-C<sub>6</sub>)alkilne, te cijano skupine, ili skupine opće formule -NR<sup>4</sup>R<sup>5</sup>, SO<sub>2</sub>NR<sup>4</sup>R<sup>5</sup>, -SO<sub>2</sub>-(C<sub>1</sub>-C<sub>6</sub>)alkil, -SO<sub>2</sub>-fenil, -CONR<sup>4</sup>R<sup>5</sup>, -COOR<sup>7</sup>, -CO-(C<sub>1</sub>-C<sub>6</sub>)alkil, -CO-fenil, -NHCOR<sup>8</sup>, -NHSO<sub>2</sub>-(C<sub>1</sub>-C<sub>6</sub>)alkil, -NHSO<sub>2</sub>-fenil, te -NHSO<sub>2</sub>NR<sup>4</sup>R<sup>5</sup>, ili skupine formule -OCF<sub>2</sub>O-, vezane na položaje 2 i 3 u fenilnoj skupini; (C<sub>1</sub>-C<sub>6</sub>)alkilnih, (C<sub>1</sub>-C<sub>6</sub>)alkoksi, -SO<sub>2</sub>-(C<sub>1</sub>-C<sub>6</sub>)alkilnih, -CO-(C<sub>1</sub>-C<sub>6</sub>)alkilnih, te -NHSO<sub>2</sub>-(C<sub>1</sub>-C<sub>6</sub>)alkilnih skupina, izborno supstituiranih s jednom ili više skupina R<sup>3</sup>; fenilne, -SO<sub>2</sub>-fenilne, -CO-fenilne, te -NHSO<sub>2</sub>-fenilne skupine, izborno supstituiranih skupinom R<sup>6</sup>; R<sup>3</sup> predstavlja atom halogena, fenilnu, (C<sub>1</sub>-C<sub>6</sub>)alkoksi, te skupinu -NR<sup>4</sup>R<sup>5</sup>; R<sup>4</sup> i R<sup>5</sup> međusobno neovisno predstavljaju atom vodika ili (C<sub>1</sub>-C<sub>6</sub>)alkilnu skupinu, ili R<sup>4</sup> i R<sup>5</sup>s atomom dušika koji ih nosi tvore piperidinski, piperidinski ili morfolinski prsten; R<sup>6</sup> predstavlja atom vodika, atom halogena, trifluormetilnu, cijano, hidroksi, merkpto, (C<sub>1</sub>-C<sub>6</sub>)alkilnu ili (C<sub>1</sub>-C<sub>6</sub>)alkoksi skupinu; R<sup>7</sup> predstavlja atom vodika ili (C<sub>1</sub>-C<sub>6</sub>)alkilnu skupinu, izborno supstituiranu s jednom ili više skupina R<sup>3</sup>, ili fenilnu skupinu, izborno supstituiranu skupinom R<sup>6</sup>; R<sup>8</sup> predstavlja (C<sub>1</sub>-C<sub>6</sub>)alkilnu skupinu, izborno supstituiranu s jednom ili više skupina R<sup>3</sup>, ili (C<sub>1</sub>-C<sub>6</sub>)alkoksi skupinu, ili fenilnu skupinu, izborno supstituiranu skupinom R<sup>6</sup>, u obliku slobodne baze ili kisele adicijske soli, hidrata ili solvata.

Broj ostalih patentnih zahtjeva: 14



**DODJELJEN KONSENZUALNI PATENT**  
**DODJELJEN KONSENZUALNI PATENT**  
**ДОДЈЕЉЕН КОНСЕНЗУАЛНИ ПАТЕНТ**

(11) BAP112842A (45) 2014-12-31

(21) BAP112842A (22) 2011-03-16

(73) ĆENANOVIĆ, Sead

Ul. Muhameda Seida Mašića br.4, 75320 Gračanica  
BA

(51) **F28D 21/00, F28F 1/00, F28F 1/10, F28F 1/24,  
F28F 9/00**

(72) ĆENANOVIĆ, Sead

Ul. Muhameda Seida Mašića br.4, 75320 Gračanica  
BA

(74) NEMA ZASTUPNIKA

(54) **CJEVASTI IZMJENJIVAČ TURBULENTNOG  
KRETANJA**

(57)

Cjevasti izmjenjivač turbulentnog kretanja, koji je sastavni dio sistema za izmjenu energije (toplotne ili rashladne) pri čemu su navedeni dijelovi ugrađeni u tijelo sistema, naznačen time da se sastoji od protočne cijevi za protok energije te spiralne zavojnice koja je ubačena u protočnu cijev sistema za izmjenu energije, zatim uzdužnih ili poprečnih segmenata protočne cijevi za bolje isijavanje energije, poluspojki (na protočnoj cijevi-”ženska” a na nosaču spiralne zavojnice “muška”), što zavisi od potrebe za češćim vađenjem spiralne zavojnice radi čišćenja izmjenjivača.

Broj ostalih patentnih zahtjeva: 4

(11) BAP122928A (45) 2014-12-31

(21) BAP122928A (22) 2012-09-25

(31) 10201001424 (32) 2010-04-01 (33) DE

(86) EP2011/054909 2011-03-30

(87) 2011/121022 2011-10-06

(73) KSB AKTIENGESELLSCHAFT

Johann-Klein-Straße 9, 67227 Frankenthal  
DE

(51) **C12M 1/107 (2006.01)**

(72) SPRINGER, Peer

Ludwigstraße 12, 67141 Neuhofen  
DE

ROSTALSKI, Kai

Seebeckstraße 01, 06217 Merseburg  
DE

(74) “INTELBIRO” d.o.o.

(54) **NADZOR BIOPLINSKOG POSTROJENJA**

(57)

Metoda za proizvodnju bioplina iz organskih tvari, pri čemu se supstrat dostavlja u spremnik (1) preko sustava za punjenje (13), a u spremniku (1) se nalazi najmanje jedan mješač (2), naznačeno time da se stvarna vrijednost najmanje jedne mjerne varijable evidentira i šalje u regulacijsku jedinicu (4), u kojoj regulacijskoj jedinici je pohranjena zadana vrijednost, pri čemu regulacijska jedinica (4) izračunava odstupanje stvarne vrijednosti od zadane vrijednosti, te ovisno o tom odstupanju varira izvršne varijable koje mijenjaju uvođenje snage preko mješača (2) i/ili sastav sadržaja u spremniku i/ili ponašanje strujanja sadržaja u spremniku.

Broj ostalih patentnih zahtjeva: 17

**OBJAVLJIVANJE ZAHTJEVA ZA KONSENZUALNI PATENT**  
**OBJAVLJIVANJE ZAHTJEVA ZA KONSENZUALNI PATENT**  
**ОБЈАВЉИВАЊЕ ЗАХТЈЕВА ЗА КОНСЕНЗУАЛНИ ПАТЕНТ**

---

---

DATUM PODNOŠENJA ZAHTJEVA ZA KONSENZUALNI PATENT: **2014-06-05**

BROJ SLUŽBENOG GLASNIKA U KOJEM JE OBJAVLJENA PRIJAVA PATENTA: **3/2013**

(21) BAP122887A

(51) C02F 7/00

(71) BEGIĆ, Sabina  
Strajka Mitrovića br. 5, 75000 Tuzla  
BA

(72) BEGIĆ, Sabina  
Strajka Mitrovića br. 5, 75000 Tuzla  
BA

(54) TALOŽNIK SA FILTRACIONIM ULOŠKOM

---

---

DATUM PODNOŠENJA ZAHTJEVA ZA KONSENZUALNI PATENT: **2014-04-24**

BROJ SLUŽBENOG GLASNIKA U KOJEM JE OBJAVLJENA PRIJAVA PATENTA: **4/2013**

(21) BAP122893A

(51) E01F

(71) ROKVIĆ, Dalibor  
Obala vojvode Stepe 45, 78400 Gradiška  
BA

(72) VASIĆ, Ratko  
Bok Jankovac bb, 78400 Gradiška  
BA  
ROKVIĆ, Dalibor  
Obala vojvode Stepe 45, 78400 Gradiška  
BA

(54) HIDRAULIČKI LEŽEĆI POLICAJAC

---

---

DATUM PODNOŠENJA ZAHTJEVA ZA KONSENZUALNI PATENT: **2014-09-29**

BROJ SLUŽBENOG GLASNIKA U KOJEM JE OBJAVLJENA PRIJAVA PATENTA: **4/2013**

(21) BAP122896A

(51) C10L 11/00, C10L 5/48, C10L 11/04, C10L 5/40

(71) BRANKOVIĆ, Vladimir  
Dragiše Vasića br. 1, 78000 Banja Luka  
BA

(72) BRANKOVIĆ, Vladimir  
Dragiše Vasića br. 1, 78000 Banja Luka  
BA

(54) VOTOOTPORNI POTPALJIVAČ VATRE

---

---

DATUM PODNOŠENJA ZAHTJEVA ZA KONSENZUALNI PATENT: **2014-01-10**

---

---

---

BROJ SLUŽBENOG GLASNIKA U KOJEM JE OBJAVLJENA PRIJAVA PATENTA: **4/2013**

(21) BAP122906A

(51) H04M 1/00, H04M 1/253, H04M 1/652, H04M 3/42, H04M 3/487

(71) DUJMOVIĆ, Darko

Ulica 36., broj 30, 76270 Orašje

BA

(72) DUJMOVIĆ, Darko

Ulica 36., broj 30, 76270 Orašje

BA

(54) INTERAKTIVNI SISTEM ZA VIŠENAMJENSKI PRENOS PODATAKA

---

---

DATUM PODNOŠENJA ZAHTJEVA ZA KONSENZUALNI PATENT: **2014-09-24**

BROJ SLUŽBENOG GLASNIKA U KOJEM JE OBJAVLJENA PRIJAVA PATENTA: **1/2014**

(21) BAP122910A

(51) B65G B66F

(71) PRAVDIĆ, Vinko

Trg nezavisnosti 12/4, 71000 Sarajevo

BA

(72) PRAVDIĆ, Vinko

Trg nezavisnosti 12/4, 71000 Sarajevo

BA

(54) DVOKRAKA POLUGA SA NOSAČEM TERETA KOJI DIŽE TERET

---

---

DATUM PODNOŠENJA ZAHTJEVA ZA KONSENZUALNI PATENT: **2014-09-30**

BROJ SLUŽBENOG GLASNIKA U KOJEM JE OBJAVLJENA PRIJAVA PATENTA: **1/2014**

(21) BAP122911A

(51) A47G 25/12

(71) KADRIĆ, Asim

Muhameda Hadžijahića 47, 71000 Sarajevo

BA

(72) KADRIĆ, Asim

Muhameda Hadžijahića 47, 71000 Sarajevo

BA

(54) ODJEVNI KIŠOBRAN (NADKRIVAČ)

---

---

DATUM PODNOŠENJA ZAHTJEVA ZA KONSENZUALNI PATENT: **2014-08-13**

BROJ SLUŽBENOG GLASNIKA U KOJEM JE OBJAVLJENA PRIJAVA PATENTA: **1/2014**

(21) BAP133006A

(51) E04B 1/12, E04B 1/28, E04B 2/08, E04B 2/10, E04B 2/24

(71) MAČKOVIĆ, Armina

Donji Ulišnjak b.b., 74250 Maglaj

BA

(72) MAČKOVIĆ, Armina

Donji Ulišnjak b.b., 74250 Maglaj

BA

(54) GRAĐEVINSKI BLOK OD PEPELA

---

---

**OBJAVA PROŠIRENIH EVROPSKIH PATENATA UPISANIH U REGISTAR PATENATA**  
**OBJAVA PROŠIRENIH EUROPSKIH PATENATA UPISANIH U REGISTAR PATENATA**  
**ОБЈАВА ПРОШИРЕНИХ ЕВРОПСКИХ ПАТЕНАТА УПИСАНИХ У РЕГИСТАР ПАТЕНАТА**

(11) EP1730131

u kojoj

(45)

R<sup>1</sup>

je izabrano između slijedećih značenja: vodonik, fluor, hlor, brom, jod, C<sub>1-4</sub>-alkil, C<sub>2-6</sub>-alkinil, C<sub>1-4</sub>-alkoksi, C<sub>2-4</sub>-alkenil-C<sub>1-4</sub>-alkoksi, C<sub>2-4</sub>-alkinil-C<sub>1-4</sub>-alkoksi, metil grupa supstituisana sa 1 do 3 atoma fluora, etil grupa supstituisana sa 1 do 5 atoma fluora, metoksi grupa supstituisana sa 1 do 3 atoma fluora, etoksi grupa supstituisana sa 1 do 5 atoma fluora, C<sub>1-4</sub>-alkil grupa supstituisana sa hidroksi- ili C<sub>1-3</sub>-alkoksi grupom, C<sub>2-4</sub>-alkoksi grupa supstituisana sa hidroksi- ili C<sub>1-3</sub>-alkoksi grupom, C<sub>2-6</sub>-alkenil, C<sub>3-6</sub>-cikloalkil, C<sub>3-6</sub>-cikloalkil-C<sub>1-3</sub>-alkil, C<sub>3-7</sub>-cikloalkoksi, C<sub>3-6</sub>-cikloalkil-C<sub>1-3</sub>-alkoksi, C<sub>5-7</sub>-cikloalkeniloksi, hidroksi, amino, nitro ili cijano, pri čemu u C<sub>5-6</sub>-cikloalkil grupama metilen grupa može biti zamijenjena sa O,

(51) C07D 309/10 (2006.01) ;  
A61K 31/351 (2006.01)

(26) SR

(21) E00883

(22) 2012-05-18

(96) 05715979 2005-03-11

(97) 2012-05-09

(31) DE 102004012676

(32) 2004-03-16

R<sup>2</sup>

označava vodonik, fluor, hlor, brom, hidroksi, C<sub>1-4</sub>-alkil, C<sub>1-4</sub>-alkoksi, cijano ili nitro, pri čemu alkil- ili alkoksi grupa može biti jednostruko ili višestruko supstituisana sa fluorom, i

(74) LINEA SUŠIĆ d.o.o.

(54) DERIVATI BENZOLA SUPSTITUISANI  
GLUKOPIRANOZILOM, LIJEKOVI  
KOJI SADRŽE NAVEDENA  
JEDINJENJA, NJIHOVA PRIMJENA I  
NJIHOV POSTUPAK PROIZVODNJE

R<sup>3</sup>

je izabrano između slijedećih značenja: tri-(C<sub>1-4</sub>-alkil)silil-C<sub>1-6</sub>-alkil, C<sub>2-6</sub>-alkin-1-il, C<sub>2-6</sub>-alken-1-il, amino, C<sub>1-3</sub>-alkilamino, di-(C<sub>1-3</sub>-alkil)amino, piperidin-1-il, piperidin-2-on-1-il, piperidin-1-il, piperidin-2-on-1-il, morfolin-4-il, morfolin-3-on-4-il, piperazin-1-il, 4-(C<sub>1-3</sub>-alkil)piperazin-1-il, nitro, C<sub>3-7</sub>-cikloalkiloksi, C<sub>5-7</sub>-cikloalkeniloksi, C<sub>3-7</sub>-cikloalkilsulfanil, C<sub>3-7</sub>-cikloalkilsulfinil, C<sub>3-7</sub>-cikloalkilsulfonil, C<sub>5-7</sub>-cikloalkenilsulfanil, C<sub>5-7</sub>-cikloalkenilsulfinil, C<sub>5-7</sub>-cikloalkenilsulfonil,

(73) Boehringer Ingelheim International  
GmbH Binger Strasse 173,  
55216 Ingelheim  
DE

(72) HIMMELSBACH, Frank

(57)

pri čemu naprijed navedene alkinil i alkenil grupe mogu biti jednostruko ili dvostruko supstituisane sa fluorom ili hlorom, a prvenstveno sa fluorom, i

1. Derivati benzola supstituisani  
glukopiranozilom opšte formule I

pri čemu naprijed navedene alkinil i alkenil grupe mogu biti jednostruko ili dvostruko supstituisane sa istim ili različitim radikalima L<sub>1</sub>,

pri čemu naprijed navedeni cikloalkil i cikloalkenil prstenovi nezavisno jedan od drugog mogu biti jednostruko ili dvostruko supstituisani sa fluorom i C<sub>1-3</sub>-alkilom, i pri čemu u naprijed navedenim cikloalkil i cikloalkenil prstenovima jedna ili dve metilen grupe nezavisno jedna od druge mogu biti zamijenjene sa O, S, CO, SO, SO<sub>2</sub> ili NR<sup>N</sup>, a prvenstveno sa O, CO, S, SO<sub>2</sub> ili NR<sup>N</sup>, te najpoželjnije sa O ili CO,

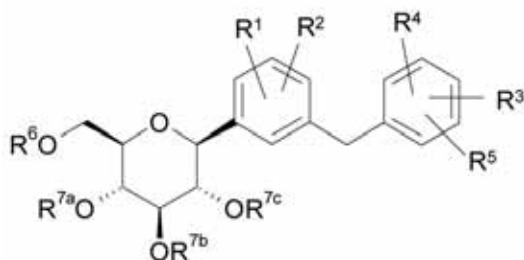

R<sup>4</sup>, R<sup>5</sup> nezavisno jedna od drugog označavaju

R <sup>N</sup>	vodonik, fluor, hlor, brom, jod, cijano, nitro, C <sub>1-3</sub> -alkil, C <sub>1-3</sub> -alkoksi, metil ili metoksi koji su supstituisani sa 1 do 3 atoma fluora, označava H, C <sub>1-4</sub> -alkil, C <sub>1-4</sub> -alkilkarbonil ili C <sub>1-4</sub> -alkilsulfonyl,	(11) <b>EP1740163</b>
L1	su nezavisno jedan od drugog izabrani iz grupe koja se sastoji od slijedećih: hidroksi-, cijano-, nitro-, C <sub>3-7</sub> -cikloalkil, aril-, heteroaril-, C <sub>1-4</sub> -alkilkarbonil-, arilkarbonil-, heteroarilkarbonil-, aminokarbonil-, C <sub>1-4</sub> -alkilaminokarbonil-, di-(C <sub>1-3</sub> -alkil) aminokarbonil-, piperidin-1-ilkarbonil-, piperidin-1-ilkarbonil-, morfolin-4-ilkarbonil, arilaminokarbonil-, heteroarilaminokarbonil-, C <sub>1-4</sub> -alkoksikarbonil-, aril-C <sub>1-3</sub> -alkoksikarbonil-, heteroaril-C <sub>1-3</sub> -alkoksikarbonil-, C <sub>1-4</sub> -alkiloksi-, ariloksi-, heteroariloksi-, C <sub>1-4</sub> -alkilsulfonyl-, arilsulfonyl-, heteroarilsulfonyl-, C <sub>1-4</sub> -alkilsulfonyl-, arilsulfonyl-, heteroarilsulfonyl-, C <sub>1-4</sub> -alkilsulfonyl-, arilsulfonyl- i heteroarilsulfonyl- ; i	(45)  (51) A61K 31/00 (2006.01) ; A61K 31/56 (2006.01) ; A61K 31/57 (2006.01) ; A61P 15/18 (2006.01)  (26)  (21) E00445  (22) 2010-09-20  (96) 05730867 2005-04-15  (97) 2010-07-14  (31) DE 102004019743  (32) 2004-04-20  (74) INTELBIRO d.o.o.  (54) VIŠEFAZNI KONTRACEPCIJSKI PRIPRAVAK ZASNOVAN NA PRIRODNOM ESTROGENU  (73) Bayer Intellectual property GmbH Alfred-Nobel-Strasse 10, 40789 Monheim am Rhein DE  (72) ENDRIKAT, Jan  (57)
L2	su nezavisno jedan od drugog izabrani iz grupe koja se sastoji od slijedećih: fluor, hlor, brom, jod, C <sub>1-3</sub> -alkil, difluorometil, trifluorometil, C <sub>1-3</sub> -alkoksi, difluorometoksi, trifluorometoksi i cijano; i R <sup>6</sup> označava vodonik, (C <sub>1-6</sub> -alkil) oksikarbonil ili C <sub>1-6</sub> -alkilkarbonil, R <sup>7a</sup> , R <sup>7b</sup> , R <sup>7c</sup> označavaju vodonik, pri čemu se pod aril grupama pomenutim u definiciji gore navedenih radikala podrazumijevaju fenil ili naftil grupe, koje nezavisno jedna od druge mogu biti jednostruko ili dvostruko supstituisane sa istim ili različitim radikalima L2; i	1. Višefazni kontracepcijski pripravak zasnovan na prirodnom estrogenu sa sintetičkim gestagenom naznačen time, da se prva faza sastoji od dvije jedinice u okviru dnevne doze prirodnog estrogena estradiol valerata od 3 mg, druga faza se sastoji od dvije skupine jedinica u okviru dnevne doze, pri čemu se prva skupina sastoji od 5 jedinica u okviru dnevne doze u kombinaciji 2 mg estradiol valerata i najmanje dvostruke ili trostruke doze sintetičkog gestagena za sprečavanje ovulacije, dok se druga skupina sastoji od 17 jedinica u okviru dnevne doze u kombinaciji 2 mg estradiol valerata i najmanje trostruke ili četverostruke doze sintetičkog gestagena za sprečavanje ovulacije, treća faza sastoji se od 2 jedinice u okviru dnevne doze od 1 mg estradiol valerata, te se slijedeća faza sastoji od 2 jedinice u okviru dnevne doze farmaceutski neškodljivog placeba.
pod heteroaril grupama pomenutim u definiciji gore navedenih radikala se podrazumijevaju pirolil, furanil, tienil, piridil, indolil, benzofuranil, benzotiofenil, hinolinil, izohinolinil ili tetrazolil grupa, ili se podrazumijeva pirolil, furanil, tienil ili piridil grupa, u kojoj su jedna ili dvije metin grupe zamijenjene sa atomom azota, ili se podrazumijeva indolil, benzofuranil, benzotiofenil, hinolinil ili izohinolinil grupa, u kojoj su jedna do tri metin grupe zamijenjene sa atomom azota, pri čemu naprijed navedene heteroaril grupe nezavisno jedna od druge mogu biti jednostruko ili dvostruko supstituisane sa istim ili različitim radikalima L2; pri čemu, ukoliko nije drugačije navedeno, gore navedene alkil grupe mogu biti linearne ili razgranate, njihovi tautomeri, njihovi stereoizomeri, njihove smjese i njihove soli.	Broj ostalih patentnih zahtjeva 3	

- (11) EP1756121
- (45)
- (51) C07F 5/02 (2006.01)
- (26) SR
- (21) E00729
- (22) 2011-11-11
- (96) 05742865 2005-03-24
- (97) 2011-08-24
- (31) US 557535 P
- (32) 2004-03-30
- (74) ŽIVKO MIJATOVIĆ & PARTNERS d.o.o.
- (54) SINTEZA JEDINJENJA ESTRA  
ORGANOBORNE KISELINE I  
ORGANOBORNE KISELINE
- (73) MILLENNIUM PHARMACEUTICALS,  
INC. 40 Landsdowne Street, Cambridge,  
MA 02139  
US
- (72) PICKERSGILL, I., Fraser
- (57)

koji se nalaze između, formiraju izborno supstituisani 5- do 10-člani prsten koji ima 0-2 dodatna heteroatoma u prstenu izabrana od N,O ili S; pri čemu navedeni postupak sadrži:  
(a) obezbeđivanje najmanje 5 mola kompleksa borata formule (II):

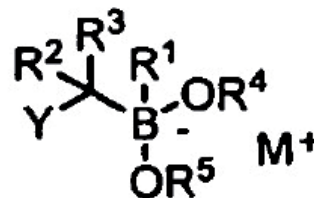

gde

Y je nukleofugalna grupa;

M<sup>+</sup> je katjon; i svako R1 do R5 je kao što je definisano u prethodnom tekstu; i

(b) dovođenje u kontakt kompleksa borata formule (II) sa Lewis-ovom kiselinom pod uslovima koji daju jedinjenje estara organoborne kiseline formule (I), pri čemu je navedeni korak dovođenja u kontakt izveden u reakcionoj smeši koja sadrži:

(i) koordinacioni etarski rastvarač koji ima nisku mešljivost sa vodom; ili

(ii) etarski rastvarač koji ima nisku mešljivost sa vodom i koordinacioni ko-rastvarač uz uslov da koordinacioni ko-rastvarač čini ne više od 20% zapr./zapr. reakcione smeše; pri čemu je rastvorljivost vode u etarskom rastvaraču (i) ili (ii) koji ima nisku mešljivost sa vodom manja od 5% tež./tež.; i

pri čemu etarski rastvarač (i) ili (ii) koji ima nisku mešljivost sa vodom čini najmanje 70% zapr./zapr. reakcione smeše.

1. Postupak za pripremu jedinjenja estara organoborne kiseline formule (I):

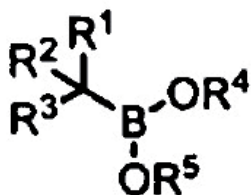

u kome:

R1 je izborno supstituisana alifatična, aromatična ili heteroaromatična grupa;

R2 je vodonik, nukleofugalna grupa, ili izborno supstituisana alifatična, aromatična ili heteroaromatična grupa;

R3 je nukleofugalna grupa ili izborno supstituisana alifatična, aromatična ili heteroaromatična grupa; i

svako R4 i R5, nezavisno, je izborno supstituisana alifatična, aromatična ili heteroaromatična grupa, ili

R4 i R5, uzeti zajedno sa atomima kiseonika i bora

Broj ostalih patentnih zahtjeva 55

(11) <b>EP1771155</b>	(11) <b>EP1776011</b>
(45)	(45)
(51) A61K 9/127 (2006.01); A61K 31/495 (2006.01); A61K 9/00 (2006.01); A61P 37/08 (2006.01)	(51) A01N 43/80 (2006.01); A01N 43/76 (2006.01); A01N 43/36 (2006.01); A01N 43/30 (2006.01); A01N 43/08 (2006.01); C07C 233/87 (2006.01); C07D 333/38 (2006.01); C07D 319/18 (2006.01); A01N 43/78 (2006.01); A01N 43/56 (2006.01); A01N 43/32 (2006.01); A01N 43/10 (2006.01); A01N 37/20 (2006.01); C07D 333/40 (2006.01); C07D 319/20 (2006.01)
(26) SR	(26) SR
(21) E00900	(21) E00851
(22) 2012-06-12	(22) 2012-03-23
(96) 05742190 2005-05-06	(96) 05772560 2005-08-10
(97) 2012-03-21	(97) 2012-03-21
(31) US 842433	(31) JP 2004235634
(32) 2004-05-11	(32) 2004-08-12
(74) LINEA SUŠIĆ d.o.o.	(74) LINEA SUŠIĆ d.o.o.
(54) POSTUPAK I KOMPOZICIJA ZA LEČENJE RINITISA	(54) FUNGICIDNI SASTAV KOJI SE SASTOJI OD DERIVATA ACID AMIDA
(73) Biolipox AB P.O. Box 303, 751 05 Uppsala SE	(73) ISHIHARA SANGYO KAISHA, LTD. 3-15, Edobori 1-chome, Nishi-ku, Osaka-shi, Osaka 550-0002 JP
(72) PERESWETOFF-MORATH, Lena	(72) NAKAMURA, Yuji, c/o Ishihara Sangyo Kaisha Ltd.
(57) 1. Homogena farmaceutska kompozicija pogodna za lečenje rinitisa nazalnim ili okularnim davajem, koja sadrži cviter jon cetirizina, polarni lipidni lipozom i farmaceutski-prihvatljiv vodeni nosač, u kojoj koncentracija cetirizina varira ali ne više od ±50% kada se poredi sa koncentracijama unutar i izvan struktura lipozoma.	

Broj ostalih patentnih zahtjeva 59

(57)

1. Fungicidni sastav, naznačen time što se sastoji od derivata acid amida formule (I) ili soli istog kao aktivni sastojak:

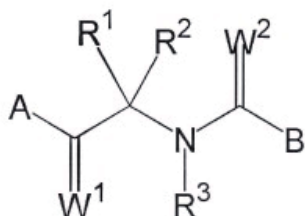

pri čemu je

A fenil koji se može substituisati sa X, benzodioksolanil koji se može substituisati sa X, ili benzodioksanil koji se može substituisati sa X;

B furil koji se može substituisati sa Y, ili

tienil koji se može substituisati sa Y svako R<sup>1</sup> i R<sup>2</sup>

je alkil, ili

R<sup>1</sup> i R<sup>2</sup>, mogu zajedno da formiraju 3- do 6-člani saturisani carbociklični prsten;

X je fluor, hlor, jod, alkil,

haloalkil,alkoksi ili haloalkoksi; Y je halogen, alkil, haloalkil, alkoksi ili haloalkoksi; R<sup>3</sup> je vodonik; i svako W<sup>1</sup> i W<sup>2</sup> je kiseonik.

Broj ostalih patentnih zahtjeva 13

(11) EP1789053

(45)

(51) A61K 31/522 (2006.01) ;  
A61P 17/02 (2006.01) ;  
A61P 1/04 (2006.01)

(26) SR

(21) E00955

(22) 2012-09-07

(96) 05811901 2005-08-30

(97) 2012-06-13

(31) US 606675 P

(32) 2004-09-01

(74) ŽIVKO MIJATOVIĆ & PARTNERS d.o.o.

(54) POSTUPAK ZARASTANJA RANA  
PRIMENOM ANTAGONISTA  
ADENOZINSKOG A2B RECEPTORA

(73) Gilead Sciences, Inc.  
333 Lakeside Drive, Foster City,  
CA 94404  
US

(72) ZENG, Dewan

(57)

1. Primena antagonista A<sub>2B</sub> receptora koji ima strukturu prema formuli I ili formuli II:

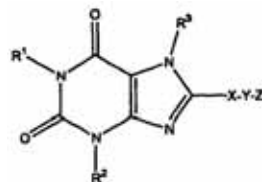

Formula I

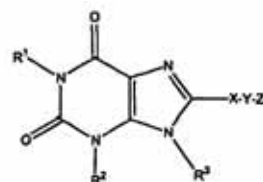

Formula II

pri čemu:

R<sup>1</sup> i R<sup>2</sup> su nezavisno izabrani između vodonika, opciono supstituisanog alkila, ili grupe -D-E, u kojoj je D kovalentna veza ili alkilen, i E je opciono supstituisani alkoksi, opciono supstituisani cikloalkil, opciono supstituisani aril, opciono supstituisani heteroaril, opciono supstituisani heterociklil, opciono supstituisani alkenil, ili opciono



supstituisani alkinil, uz uslov da kada je D kovalentna veza, onda E ne može biti alkoksi; R<sup>3</sup> je vodonik, opciono supstituisani alkil ili opciono supstituisani cikloalkil;

X je opciono supstituisani arilen ili heteroarilen; Y je kovalentna veza ili alkilen u kome jedan atom ugljenika može biti opciono zamenjen sa -O-, -S-, ili -NH-, i opciono je supstituisan sa hidroksi, alkoksi, opciono supstituisanim amino, ili -COR, u kome je R hidroksi, alkoksi ili amino;

uz uslov da kada je opciona supstitucija hidroksi ili amino, onda ta supstitucija ne može biti na atomu ugljenika koji je susedan sa heteroatomom; i

Z je vodonik, opciono supstituisani monociklični aril ili opciono supstituisani monociklični heteroaril;

uz uslov da

(a) Z je vodonik samo kada je Y kovalentna veza i X je opciono supstituisani 1,4-pirazolen vezan za purinski prsten sa atomom ugljenika; i

(b) kada je X opciono supstituisani arilen, Z je opciono supstituisani monociklični heteroaril različit od opciono supstituisanog imidazola,

za pripremu farmaceutske kompozicije za poboljšanje zarastanja rana kod sisara.

Broj ostalih patentnih zahtjeva 35

(11) **EP1802571**

(45)

(51) C07D 205/04 (2006.01) ;  
A61K 31/397 (2006.01) ;  
A61P 3/00 (2006.01)

(26) HR

(21) E00812

(22) 2012-02-14

(96) 05809316 2005-10-10

(97) 2011-11-23

(31) FR 0410845

(32) 2004-10-14

(74) NEDIM KRILIĆ

(54) POSTUPAK I MEĐUPRODUKTI  
KOD DOBIVANJA DERIVATA  
N-(1-BENZHIDRILAZETIDIN-3-IL)-N-  
FENILMETILSULFONAMIDA

(73) Aventis Pharma S.A.  
20, avenue Raymond Aron,  
92160 Antony  
FR

(72) BOFFELLI, Philippe

(57)

1. Postupak sinteze derivata opće formule (I), u kojoj R, R' i R'', međusobno neovisno, predstavljaju jedan ili više vodika, halogena (Cl, F, Br ili I), cijano, nitro, nerazgranatih ili razgranatih alkila s 1 do 6 atoma ugljika, nerazgranatih ili razgranatih alkoksi s 1 do 6 atoma ugljika, nerazgranatih ili razgranatih alkil-karboksilata s 1 do 6 atoma ugljika, trifluormetilnih ili trifluormetoksi radikala, a R''' predstavlja nerazgranatu ili razgranatu alkilnu ili perfluoralkilnu skupinu s 1 do 6 atoma ugljika ili arilnu skupinu, izborno supstituiranu s jednim ili više radikala R''

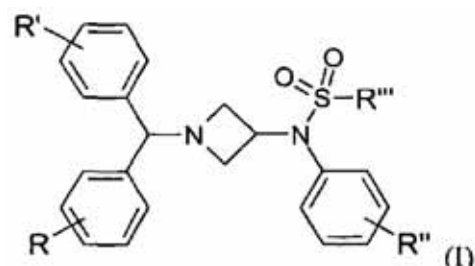

naznačen time što se sulfonat formule (II), gdje R i R', međusobno neovisno, predstavljaju jedan ili više vodika, halogena (Cl, F, Br ili I), cijano, nitro, nerazgranatih ili razgranatih alkila s 1 do 6 atoma ugljika, nerazgranatih ili razgranatih alkoksi s 1 do 6 atoma ugljika, nerazgranatih ili razgranatih alkil-karboksilata s 1 do 6 atoma ugljika, trifluorometilnih ili trifluorometoksi radikala, a R<sub>1</sub> predstavlja metilni, trifluorometilni, C<sub>4</sub>F<sub>9</sub>, C<sub>8</sub>F<sub>17</sub> ili fenilni radikal, izborno supstituiran s metilnim, bromnim ili nitro ostatkom

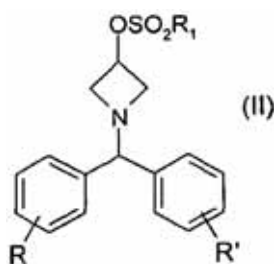

kondenzira sa sulfonamidom formule (III), u kojoj R'' predstavlja jedan ili više vodika, halogena (Cl, F, Br ili I), cijano, nitro, nerazgranatih ili razgranatih alkila s 1 do 6 atoma ugljika, nerazgranatih ili razgranatih alkoksi s 1 do 6 atoma ugljika, nerazgranatih ili razgranatih alkil-karboksilata s 1 do 6 atoma ugljika, trifluorometilnih ili trifluorometoksi radikala, a R''' predstavlja nerazgranatu ili razgranatu alkilnu ili perfluoralkilnu skupinu s 1 do 6 atoma ugljika ili arilnu skupinu, izborno supstituiranu s jednim ili više radikala R''

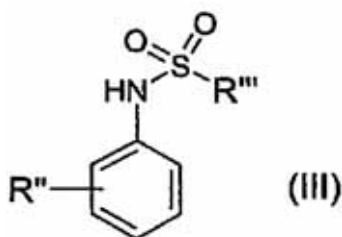

u organskom otapalu, izborno u prisutnosti vode, na temperaturi između 20 °C i 150 °C, u prisutnosti mineralne ili organske baze i fazno-transportnog sredstva.

Broj ostalih patentnih zahtjeva 15

(11) **EP1868581**

(45)

(51) A61K 9/20 (2006.01) ;  
A61P 31/04 (2006.01) ;  
A61K 31/47 (2006.01) ;  
A61K 9/48 (2006.01)

(26) HR

(21) E00899

(22) 2012-06-11

(96) 06740898 2006-04-11

(97) 2012-03-14

(31) US 670207 P

(32) 2005-04-11

(74) PETOŠEVIĆ d.o.o.

(54) FARMACEUTSKE SMJESE S  
POBOLJŠANIM PROFILOM  
OTAPANJA ZA SLABO TOPLJIVE  
LIJEKOVE

(73) AbbVie Inc.  
1 North Waukegan Road, North  
Chicago, Illinois 60064  
US

(72) WU, Huailiang

(57)

1. Smjesa koja sadrži 1-(6-amino-3,5-difluoropiridin-2-il)-8-klor-6-fluor-7-(3-hidroksiazetid-1-il)-4-okso-1,4-dihidrokinolin-3-karboksilnu kiselinu ili njezinu sol, inhibitor kristalizacije izabran iz skupine koja obuhvaća hidroksipropilmetilcelulozu, polivinilpirolidon i hidroksipropilcelulozu te modifikator pH, naznačena time, da smjesa ima mjerljivo poboljšan stupanj otapanja 1-(6-amino-3,5-difluoropiridin-2-il)-8-klor-6-fluor-7-(3-hidroksiazetid-1-il)-4-okso-1,4-dihidrokinolin-3-karboksilne kiseline ili njezine soli.

Broj ostalih patentnih zahtjeva 5

(11) EP1893587

- (45)
- (51) C07D 239/78 (2006.01) ;  
C07D 239/84 (2006.01) ;  
C07D 239/80 (2006.01)
- (26) BS
- (21) E00868
- (22) 2012-04-17
- (96) 06743106 2006-06-02
- (97) 2012-01-25
- (31) DE 102005027517
- (32) 2005-06-15
- (74) LINEA SUŠIĆ d.o.o.
- (54) METOD ZA PROIZVODNJU  
DIHIDROKVINAZOLINA
- (73) AiCuris GmbH & Co. KG  
Friedrich-Ebert-Strasse 475,  
42117 Wuppertal  
DE
- (72) GOOSSEN, Käthe
- (57)
1. Metod za pripremu jedinjenja formule (I)

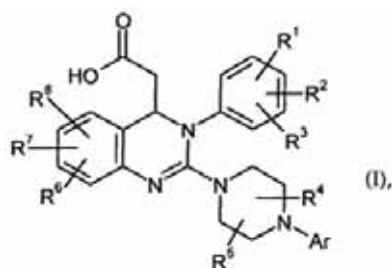

gdje

Ar predstavlja aril, gdje aril može biti supstituisan sa 1 do 3 supstituenta, pri čemu su supstituenti izabrani nezavisno jedan od drugog iz grupe koja sadrži alkil, alkoksi, formil, karboksi, alkilkarbonil, alkoksikarbonil, trifluorometil, halogen, cijano, hidroksi, amino, alkilamino, aminokarbonil i nitro, gdje alkil može biti supstituisan sa 1 do 3 supstituenta, pri čemu su supstituenti izabrani nezavisno jedan od drugog iz grupe koja

sadrži halogen, amino, alkilamino, hidroksi i aril,  
ili dva substituenta arila, zajedno sa atomima karbona za koji su vezani, tvore 1,3-dioksolan, prsten ciklopentana ili prsten cikloheksana i po izboru prisutni treći supstituent je nezavisno od njih izabran iz navedene grupe, R<sup>1</sup> predstavlja vodonik, amino, alkil, alkoksi, alkilamino, alkiltio, cijano, halogen, nitro ili trifluorometil,  
R<sup>2</sup> predstavlja vodonik, alkil, alkoksi, alkiltio, cijano, halogen, nitro ili trifluorometil,  
R<sup>3</sup> predstavlja amino, alkil, alkoksi, alkilamino, alkiltio, cijano, halogen, nitro, trifluorometil, alkilsulfonil ili alkilaminosulfonil

ili  
jedan od radikala R<sup>1</sup>, R<sup>2</sup> i R<sup>3</sup> predstavlja vodonik, alkil, alkoksi, cijano, halogen, nitro ili trifluorometil, a druga dva, zajedno sa atomima karbona za koji su vezani, tvore 1,3-dioksolan, prsten ciklopentana ili prsten cikloheksana,

R<sup>4</sup> predstavlja vodonik ili alkil,  
R<sup>5</sup> predstavlja vodonik ili alkil

ili  
radikali R<sup>4</sup> i R<sup>5</sup> su u prstenu piperazina vezani za atome karbone tačno jedan naspram drugog i tvore metilenski most koji je po izboru supstituisan sa 1 do 2 metil grupe,  
R<sup>6</sup> predstavlja vodonik, alkil, alkoksi, alkiltio, formil, karboksi, aminokarbonil, alkilkarbonil, alkoksikarbonil, trifluorometil, halogen, cijano, hidroksi ili nitro,  
R<sup>7</sup> predstavlja vodonik, alkil, alkoksi, alkiltio, formil, karboksi, alkilkarbonil, alkoksikarbonil, trifluorometil, halogen, cijano, hidroksi ili nitro  
a  
R<sup>8</sup> predstavlja vodonik, alkil, alkoksi, alkiltio, formil, karboksi, alkilkarbonil, alkoksikarbonil, trifluorometil, halogen, cijano, hidroksi ili nitro, hidrolizom estera jedinjenja formule (II)

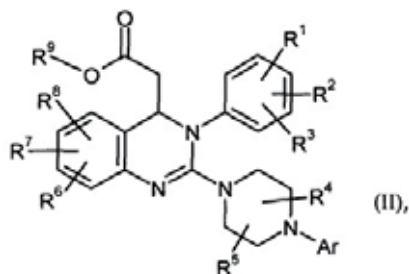

gdje

Ar, R<sup>1</sup>, R<sup>2</sup>, R<sup>3</sup>, R<sup>4</sup>, R<sup>5</sup>, R<sup>6</sup>, R<sup>7</sup> i R<sup>8</sup> imaju naprijed navedeno značenje, a R<sup>9</sup> predstavlja C<sub>1</sub>-C<sub>4</sub>-alkil,

korišćenjem baze ili kiseline, **naznačen time** da je jedinjenje formule (II) pripremljeno reakcijom jedinjenja formule (III)

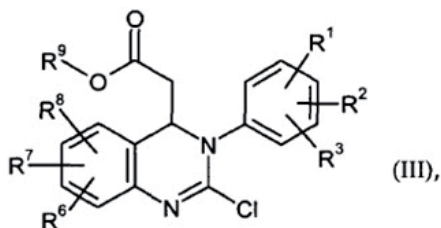

gdje

R<sup>1</sup>, R<sup>2</sup>, R<sup>3</sup>, R<sup>6</sup>, R<sup>7</sup> i R<sup>8</sup> imaju naprijed navedeno značenje, a R<sup>9</sup> predstavlja C<sub>1</sub>-C<sub>4</sub>-alkil, u prisustvu baze sa jedinjenjem formule (IV)

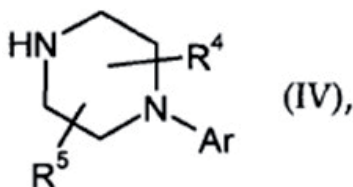

gdje

Ar, R<sup>4</sup> i R<sup>5</sup> imaju naprijed navedeno značenje.

Broj ostalih patentnih zahtjeva 10

(11) **EP1900651**

(45)

(51) B65D 81/38 (2006.01) ;  
B29C 65/02 (2006.01) ;  
B65D 3/22 (2006.01)

(26) BS

(21) E00893

(22) 2012-05-31

(96) 07022427 2005-09-01

(97) 2012-03-07

(31) US 672195 P

(32) 2005-04-15

(74) INJA PAŠALIĆ

(54) UREĐAJ ZA PROIZVODNJU  
IZOLIRANOG SPREMNIKA

(73) SEDA S.p.A.  
Corso Salvatore d'Amato 84,  
80022 Arzano-Napoli  
IT

(72) D'Amato, Gianfranco

(57)

1. Uređaj (11) za pravljenje izoliranog spremnika (10) za tople napitke i sličan sadržaj povezivanjem vanjskog oklopa (14) sa unutrašnjom čašom (12) naznačen time da ga čini:

- a) dio u koji se ubacuje oklop (20) sa najmanje rubnim dijelom (28) i gornjom prirubnicom (23) koji se koriste za držanje vanjskog oklopa (14);
- b) prstenasti grijni element prilagođen da zagrijava zaptivni plastični oblog (42) na unutrašnjoj strani vanjskog oklopa (14);
- c) prvi dio (17) koji se postavlja unutar unutrašnje čaše (12);
- d) drugi dio (18) koji je koncentričan u odnosu na navedeni prvi dio (17) i postavlja se [zvan vanjskog oklopa (14); i
- e) najmanje jedan radialno istaknuti ili pokretni

dio koji vrši pritisak (19) kao dio prvog i/ili drugog dijela (17,18), pri čemu je najmanje jedan radijalno istaknuti Ni pokretni dio koji vrši pritisak prilagođen da vrši pritisak na drugi dio (18) i/ili prvi dio (17), kako bi pritisnuo zidove (13, 16) unutrašnje čaše (12) i vanjskog oklopa (14), sa prethodno zagrijanim plastičnim oblogom vanjskog oklopa (6), na nivou istopljenog dijela i nakon što se unutrašnja čaša (12) ubaci u vanjski oklop (4) kako bi se samo na određenim mjestima napravila povezna tačka (1) i/ili povezna površina (2) duž njihovih oboda.

Broj ostalih patentnih zahtjeva 5

- (11) **EP1912997**
- (45)
- (51) C07D 487/04 (2006.01) ;  
C07D 245/04 (2006.01) ;  
C07K 5/078 (2006.01) ;  
A61K 38/05 (2006.01) ;  
A61K 31/33 (2006.01) ;  
A61P 31/14 (2006.01) ;  
C07K 5/06 (2006.01)
- (26) HR
- (21) E00751
- (22) 2011-11-30
- (96) 06764267 2006-07-28
- (97) 2011-09-14
- (31) EP 05107073
- (32) 2005-07-29
- (74) INTELBIRO d.o.o.
- (54) MAKROCIKLIČKI INHIBITORI VIRUSA HEPATITISA C
- (73) Tibotec Pharmaceuticals  
Eastgate Village Eastgate Little Island,  
Co Cork  
IE
- (72) RABOISSON, Pierre,  
Jean-Marie, Bernard
- (57)

1. Spoj naznačen time, da ima formulu

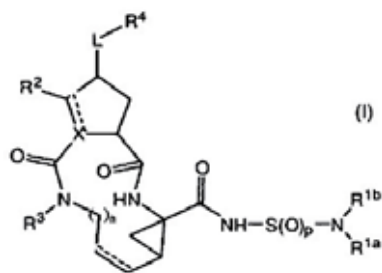

njegov **VV**-oksid, sol, ili stereoizomer, pri čemu svaka isprekidana crta (prikazana sa -----) predstavlja proizvoljnu dvostruku vezu;

**X** je N, CH i kada X sadrži dvostruku vezu, tada je C;

**R<sup>1a</sup>** i **R<sup>1b</sup>** su, nezavisno, vodik, C<sub>3-7</sub>-cikloalkil, aril, Het, C<sub>1-6</sub>-alkoksi, C<sub>1-6</sub>-alkil proizvoljno supstituiran sa halo, C<sub>1-6</sub>-alkoksi, cijano, polihaloC<sub>1-6</sub>-alkoksi, C<sub>3-7</sub>-cikloalkil, aril, ili sa Het; ili **R<sup>1a</sup>** i **R<sup>1b</sup>** zajedno sa dušikom na koji su spojeni tvore 4 do 6 člani zasićeni, djelomično nezasićeni ili potpuno nezasićeni heterociklički prsten koji proizvoljno sadrži dodatna 1 do 3 heteroatoma koji su svaki nezavisno odabrani od dušika, kisika i sumpora, te pri čemu navedeni heterociklički prsten može biti proizvoljno supstituiran sa jednim ili dva supstituenta koji su svaki nezavisno odabrani iz skupine koja sadrži halo, C1-6alkil, polihaloC1-6alkil, hidroksi, C1-6alkoksi, polihaloC1-6alkoksi, C1-6alkoksi-C<sub>1-6</sub>alkil, karboksil, C<sub>1-6</sub>alkilkarbonil, cijano, mono- i diC<sub>1-6</sub>alkilamino, aril i arilC<sub>1-6</sub>alkil;

**L** je direktna veza, -O-, -O-C<sub>1-4</sub>alkandiil-, -O-CO-, -O-C(=O)-NR<sup>5a</sup>- ili -O-C(=O)-NR<sup>5a</sup>-C1-4alkandiil-;

**R<sup>2</sup>** je vodik, te kada **X** je C ili CH, **R<sup>2</sup>** može također biti C<sub>1-6</sub>alkil;

**R<sup>3</sup>** je vodik, C<sub>1-6</sub>alkil, C<sub>1-6</sub>alkoksiC<sub>1-6</sub>alkil, C<sub>3-7</sub>-cikloalkil, amino, mono- ili diC<sub>1-6</sub>alkilamino; **R<sup>4</sup>** je aril ili člani zasićeni, djelomično nezasićeni ili potpuno nezasićeni 5

ili 6 člani monociklički ili 9 do 12 člani biciklički heterociklički prstenasti sustav pri čemu navedeni prstenasti sustav sadrži jedan dušik, i proizvoljno jedan do tri dodatna heteroatoma koji su odabrani iz skupine koja sadrži kisik, sumpor i dušik, te pri čemu preostali članovi prstena su atomi ugljika; pri čemu navedeni prstenasti sustav može biti proizvoljno supstituiran sa bilo kojim ugljikovim ili dušikovim atomom u prstenu sa jedan, dva, tri ili četiri supstituenata od kojih je svaki nezavisno odabran od C<sub>3-7</sub>-cikloalkila, arila, Het, -C(=O)NR<sup>5a</sup>R<sup>5b</sup>, -C(=O)R<sup>7</sup>, -C(=O)OR<sup>6a</sup>, te C<sup>α</sup>alkila proizvoljno supstituiranog sa C3-7cikloalkilom, arilom, Het, -C(=O)NR<sup>5a</sup>R<sup>5b</sup>, -NR<sup>5a</sup>R<sup>5b</sup>, -C(=O)R<sup>7</sup>, -NR<sup>5a</sup>C(=O)R<sup>7</sup>, -NR<sup>5a</sup>SOpR<sup>8</sup>, -SOpR<sup>8</sup>, -SOpNR<sup>5a</sup>R<sup>5b</sup>, -C(=O)OR<sup>6</sup>, ili -NR<sup>5a</sup>C(=O)OR<sup>6a</sup>; te pri čemu supstituenti ili bilo koji atom ugljika iz heterocikličkog prstena mogu također biti odabrani od C<sub>1-6</sub>alkoksi, hidroksi, halo, polihalo- C<sub>1-6</sub>alkil, C<sub>1-6</sub>alkilthio, okso, cijano, nitro, azido, -NR<sup>5a</sup>R<sup>5b</sup>, -NR<sup>53</sup>C(O)R<sup>7</sup>, -NR<sup>5a</sup>SOpR<sup>8</sup>, -SOpR<sup>8</sup>, -SOpNR<sup>5a</sup>R<sup>5b</sup>, -C(=O)OH, i -NR<sup>53</sup>C(=O)OR<sup>6a</sup>; **n** je 3, 4, 5, ili 6; **P** je 1 ili 2;

svaki od **R<sup>5a</sup>** i **R<sup>5b</sup>** su, nezavisno, vodik, C<sub>3-7</sub>-cikloalkil, aril, Het, C<sub>1-6</sub>alkil proizvoljno supstituiran sa halo, C1-6alkoksi, cijano, polihaloC1-6alkoksi, C3-7cikloalkilom, arilom, ili sa Het;

**R<sup>6</sup>** je vodik, C2-6alkenil, C3-7cikloalkil, Het, ili C1-6alkil proizvoljno supstituiran sa C3-7cikloalkilom, arilom ili Het;

**R<sup>6a</sup>** je C2-6alkenil, C3-7cikloalkil, Het, ili C1-6alkil

proizvoljno supstituiran sa C3-7cikloalkilom, arilom ili Het;

**R<sup>7</sup>** je vodik, C1-6alkil, C3-7cikloalkil, ili aril;

**R<sup>8</sup>** je vodik, polihaloC1-6alkil, C3-7cikloalkil, aril, Het, ili C1-6alkil proizvoljno supstituiran sa C<sub>3-7</sub>-cikloalkilom, arilom ili Het; **aril** kao skupina ili dio skupine je fenil, naftil, indanil, ili 1,2,3,4-tetra-hidronaftil, te svaki od njih može proizvoljno biti supstituiran sa jednim, dva ili tri supstituenta odabrana od halo, C 1-6alkila, polihaloC1-6alkila, hidroksi, C1-6alkoksi, polihaloC1-6alkoksi, C1-6alkoksiC1-6alkila, karboksila, C1-6alkilkarbonila, C1-6alkoksi- karbonila, cijano, nitro, amino, mono- ili diC1-6alkilamino, aminokarbonila, mono- ili diC1-6alkilaminokarbonila, azido, merkpto, C3-7cikloalkila, fenila, piridila, tiazolila, pirazolila, piroldinila, piperidinila, piperazinila, 4-C1-6alkilpiperazinila, 4-C1-6alkilkarbonil-piperazinila, te morfolinila pri čemu morfolinilne i piperidinilne skupine mogu biti proizvoljno supstituirane sa jednim ili sa dva C1-6alkil radikala; te fenilne, piridilne, tiazolilne, pirazolilne skupine mogu biti proizvoljno

supstituirane sa 1, 2 ili 3 supstituenta koji su svaki nezavisno odabrani od C<sub>1-6</sub>alkil, C<sub>1-6</sub>alkoksi, halo, amino, mono- ili diC<sub>1-6</sub>alkilamino;

**Het** kao skupina ili dio skupine je 5 ili 6 člani zasićeni, djelomično nezasićeni ili potpuno nezasićeni heterociklički prsten koji sadrži 1 do 4 heteroatoma koji su svaki nezavisno odabrani od dušika, kisika i sumpora, te koji je proizvoljno kondenziran sa benzenskim prstenom, te pri čemu Het skupina u cijelosti može biti proizvoljno supstituirana sa jednim, dva ili tri supstituenta koji su svaki nezavisno odabrani iz skupine koja sadrži halo, C<sub>1-6</sub>alkil, polihaloC<sub>1-6</sub>alkil, hidroksi, C<sub>1-6</sub>alkoksi, polihaloC<sub>1-6</sub>alkoksi, C<sub>1-6</sub>alkoksiC<sub>1-6</sub>alkil, karboksil, C<sub>1-6</sub>alkilkarbonil, C<sub>1-6</sub>alkoksikarbonil, cijano, nitro, amino, mono- ili diC1-6alkilamino, amino- karbonil, mono- ili diC1-6alkilaminokarbonil, C<sub>3-7</sub>-cikloalkil, fenil, piridil, tiazolil, pirazolil, piroldinil, piperidinil, piperazinil 4-C<sub>1-6</sub>alkilpiperazinil, 4-C<sub>1-6</sub>alkilkarbonil-piperazinil, i morfolinil; pri čemu morfolinilne i piperidinilne skupine mogu biti proizvoljno supstituirane sa jednim ili sa dva C<sub>1-6</sub>alkil radikala; te fenilne, piridilne, tiazolilne, pirazolilne skupine mogu biti proizvoljno supstituirane sa 1, 2 ili 3 supstituenta koji su svaki nezavisno odabrani od C<sub>1-6</sub>alkila, C<sub>1-6</sub>alkoksi, halo, amino, mono- ili diC<sub>1-6</sub>alkilamino.

Broj ostalih patentnih zahtjeva 15

- (11) **EP1928872**
- (45)
- (51) C07D 417/14 (2006.01) ;  
C07D 207/46 (2006.01) ;  
A61K 31/4015 (2006.01) ;  
A61P 35/00 (2006.01) ;  
C07D 403/12 (2006.01) ;  
A61K 31/506 (2006.01) ;  
A61K 31/404 (2006.01)
- (26) BS
- (21) E00888
- (22) 2012-05-28
- (96) 06793379 2006-09-08
- (97) 2012-03-14
- (31) EP 05108728
- (32) 2005-09-21
- (74) LINEA SUŠIĆ d.o.o.
- (54) NOVI SULFONILPIROLI KAO  
INHIBITORI HDAC
- (73) 4SC AG  
Am Klopferspitz 19 a,  
82152 Planegg - Martinsried  
DE
- (72) MAIER, Thomas
1. So jedinjenja izabrana iz  
(E)-3-[1-(bifenil-4-sulfonil)-1H-pirol-3-il]-N-  
hidroksi-akrilamida,  
(E)-N-hidroksi-3-(1-[4-([2-(1H-indol-2-il)-etil]-  
metil-amino)-metil]-benzensulfonil]-1H-pirol-3-  
il)-akrilamida,  
(E)-3-[1-(4-dimetilaminometil-benzensulfonil)-  
1H-pirol-3-il]-N-hidroksi-akrilamida i  
(E)-N-hidroksi-3-[1-(5-piridin-2-il-tiofen-2-  
sulfonil)-1H-pirol-3-il]-akrilamida sa kiselinom  
odabranom iz grupe koja se sastoji od  
bromovodonične kiseline, fosforne kiseline,  
azotne kiseline, sumporne kiseline,  
sirćetne kiseline, limunske kiseline,  
D-glukonske kiseline, benzojeve kiseline,  
2-(4-hidroksibenzoil)benzojeve kiseline,  
buterne kiseline, sulfosalicilne kiseline,  
maleinske kiseline, laurinske kiseline,  
jabučne kiseline kao što su (-)-L-jabučna  
kiselina ili (+)-D-jabučna kiselina, fumarne  
kiseline, sukcinatne kiseline, oksalne  
kiseline, vinske kiseline kao što su  
(+)-L-vinska kiselina ili (-)-D-vinska kiselina  
ili mezo-vinska kiselina, embonske kiseline,  
stearinske kiseline, toluensulfonske kiseline,  
metansulfonske kiseline, 3-hidroksi-2-  
naftoične kiseline,  
adipinske kiseline, L-askorbinske kiseline,  
L-aspartične kiseline, benzensulfonske  
kiseline, 4-acetamido-benzojeve kiseline,  
(+)-kamforne kiseline, (+)-kamfor-10-  
sulfonske kiseline, kaprilne kiseline (oktanske  
kiseline), dodecilsulfonske kiseline, etan-1,2-  
disulfonske kiseline, etansulfonske kiseline,  
2-hidroksi-etansulfonske kiseline, mravlje  
kiseline, galaktarne kiseline, gentizinske  
kiseline, D-glukoheptonske kiseline,  
D-glukuronske kiseline, glutaminske  
kiseline, 2-okso-glutarne kiseline, hipurne  
kiseline, mliječne kiseline kao što je  
D-mliječna kiselina ili L-mliječna kiselina,  
malonske kiseline, bademove kiseline kao  
što je (+)-bademova kiselina ili (-)-bademova  
kiselina, naftalen-1,5-disulfonske kiseline,  
naftalen-2-sulfonske kiseline, nikotinske  
kiseline, palmitinske kiseline, piroglutamične  
kiseline kao što je L-piroglutamična kiselina,  
jodovodonične kiseline, ciklamične kiseline,  
tiocijanske kiseline, 2,2-dihlorosirćetne  
kiseline, glicerofosforne kiseline, 1-hidroksi-  
2-naftoične kiseline, salicilne kiseline,  
4-aminosalicilne kiseline, glikolne kiseline,  
oleinske kiseline, glutarične kiseline,  
cinaminske kiseline, kapronske kiseline,  
izobuterne kiseline, propionske kiseline,  
kaprične kiseline, undecilenske kiseline i  
orotične kiseline, ili  
sa bazom odabranom iz grupe koja se sastoji  
od soli natrijuma, soli gvanidinjuma, soli litija, soli  
magnezijuma, soli kalcijuma, soli kalijuma, soli  
željeza, soli amonijuma i soli trietilamonijuma;  
ili njihovog hidrata.
- (57)  
Broj ostalih patentnih zahtjeva 25

- (11) **EP1940797**
- (45)
- (51) C07D 223/16 (2006.01) ;  
C07D 403/10 (2006.01) ;  
A61K 31/55 (2006.01)
- (26) BS
- (21) E00943
- (22) 2012-08-30
- (96) 06801705 2006-08-17
- (97) 2012-08-01
- (31) US 710004 P
- (32) 2005-08-19
- (74) PETOŠEVIĆ d.o.o.
- (54) 8-SUPSTITUISANI BENZOAZEPINI  
KAO MODULATORI TOLL-LIKE  
RECEPTORA
- (73) Array Biopharma, Inc.  
3200 Walnut Street, Boulder, CO 80301  
US
- (72) DOHERTY, George, A.
- (57)
- Sastojak formule

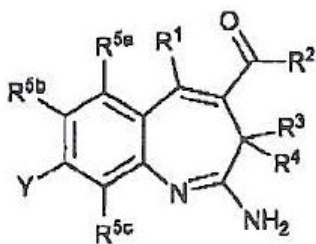

i solvata, tautomera i farmaceutski prihvatljivih  
soli, gdje:  
Y je

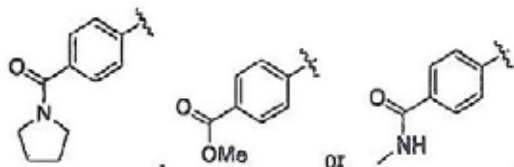

R<sup>1</sup>, R<sup>3</sup> i R<sup>4</sup> su hidrogen;  
R<sup>2</sup> je izabran iz H, OR<sup>6</sup>, NR<sup>6</sup> R<sup>7</sup>, C<sub>1</sub>-C<sub>6</sub> alkil, C<sub>2</sub>-C<sub>6</sub> alkenil, C<sub>2</sub>-C<sub>6</sub> alkinil, C<sub>1</sub>-C<sub>6</sub> heteroalkil, C<sub>3</sub>-C<sub>6</sub> cikloalkil, C<sub>3</sub>-C<sub>6</sub> cikloalkenil, heterocikloalkil sa 3 do 8 atoma prstena gdje je jedan atom izabran iz nitrogena, oksigena i sulfura, aril koji je izabran iz grupe koja se sastoji od fenila, bifenila, 1,2,3,4-tetrahidronaftila i naftila i 5-7- članog heteroarila, su navedeni alkil, alkenil, alkinil, heteroalkil, cikloalkil, cikloalenil, heterocikloalkil, aril i heteroaril kao opcija supstituisani sa jednom ili više grupa nezavisno izabrane iz C<sub>1</sub>-C<sub>6</sub> alkil, C<sub>2</sub>-C<sub>6</sub> alkenil, C<sub>2</sub>-C<sub>6</sub> alkinila, F, Cl, Br, I, CN, OR<sup>6</sup>, NR<sup>6</sup> R<sup>7</sup>, C(=O) R<sup>6</sup>, C(=O) OR<sup>6</sup>, OC(=O) OR<sup>6</sup>, C(=O) NR<sup>6</sup> R<sup>7</sup>, (C<sub>1</sub>-C<sub>6</sub> alkil)amino, CH<sub>3</sub>OCH<sub>2</sub>O-, R<sup>6</sup> OC(=O) CH=CH-, NR<sup>6</sup>SO<sub>2</sub> R<sup>7</sup>, SR<sup>6</sup> i SO<sub>2</sub> R<sup>6</sup>, R<sup>5a</sup>, R<sup>5b</sup>, i R<sup>3c</sup> gdje je svaki od njih hidrogen; i  
R<sup>6</sup> i R<sup>7</sup> koji su nezavisno izabrani iz H, C<sub>1</sub>-C<sub>6</sub> alkil, C<sub>2</sub>-C<sub>6</sub> alkenil, C<sub>2</sub>-C<sub>6</sub> alkinila, C<sub>1</sub>-C<sub>6</sub> heteroalkila, C<sub>3</sub>-C<sub>6</sub> cikloalkil, C<sub>3</sub>-C<sub>6</sub> cikloalkenil, heterocikloalkil sa 3 do 8 atoma prstena gdje je jedan atom izabran iz nitrogena, oksigena i sulfura, aril koji je izabran iz grupe koja se sastoji od fenila, bifenila, 1,2,3,4-tetrahidronaftila i naftila i 5-7- članog heteroarila, su navedeni alkil, alkenil, alkinil, heteroalkil, cikloalkil, cikloalenil, heterocikloalkil, aril i heteroaril kao opcija supstituisani sa jednom ili više grupa nezavisno izabrane iz C<sub>1</sub>-C<sub>6</sub> alkil, C<sub>2</sub>-C<sub>6</sub> alkenil, C<sub>2</sub>-C<sub>6</sub> alkinila, F, Cl, Br, I, CN, OR<sup>6</sup>, NR<sup>6</sup> R<sup>7</sup>, C(=O) R<sup>6</sup>, C(=O) OR<sup>6</sup>, OC(=O) OR<sup>6</sup>, C(=O) NR<sup>6</sup> R<sup>7</sup>, (C<sub>1</sub>-C<sub>6</sub> alkil)amino, CH<sub>3</sub>OCH<sub>2</sub>O-, R<sup>6</sup> OC(=O) CH=CH-, NR<sup>6</sup>SO<sub>2</sub> R<sup>7</sup>, SR<sup>6</sup> i SO<sub>2</sub>  
ili R<sup>6</sup> i R<sup>7</sup> koji zajedno sa atomom za koji su prikazani formiraju saturisani ili djelomično nesaturisani heterociklični prsten sa 3 do 5 atoma prstena gdje je jedan atom izabran iz nitrogena, oksigena i sulfura, gdje je navedeni heterociklični prsten kao opcija supstituisan sa jednom ili više grupa koje su nezavisno izabrane iz C<sub>1</sub>-C<sub>6</sub> alkil, C<sub>2</sub>-C<sub>6</sub> alkenil, C<sub>2</sub>-C<sub>6</sub> alkinila, F, Cl, Br, I, CN, OR<sup>6</sup>, NR<sup>6</sup> R<sup>7</sup>, C(=O) R<sup>6</sup>, C(=O) OR<sup>6</sup>, OC(=O) OR<sup>6</sup>, C(=O) NR<sup>6</sup> R<sup>7</sup>, (C<sub>1</sub>-C<sub>6</sub> alkil)amino, CH<sub>3</sub>OCH<sub>2</sub>O-, R<sup>6</sup> OC(=O)CH=CH-, NR<sup>6</sup>SO<sub>2</sub> R<sup>7</sup>, SR<sup>6</sup> i SO<sub>2</sub> R<sup>6</sup>.

Broj ostalih patentnih zahtjeva 14



**(11) EP1948155**

(45)

(51) A61K 31/198 (2006.01) ;  
 A61K 31/275 (2006.01) ;  
 A61K 31/15 (2006.01) ;  
 A61P 9/02 (2006.01) ;  
 A61K 31/27 (2006.01)

(26) SR

(21) E00897

(22) 2012-06-07

(96) 07784556 2007-06-28

(97) 2012-03-07

(31) US 806036 P

(32) 2006-06-28

(74) LINEA SUŠIĆ d.o.o.

(54) FARMACEUTSKE KOMPOZICIJE  
KOJE SADRŽE DROKSIDOPU

(73) Chelsea Therapeutics Inc.  
 3530 Toringdon Way, Charlotte,  
 NC 28277  
 US

(72) ROBERTS, Michael, J.

(57)

1. Farmaceutska kompozicija, naznačena je time da se sastoji od droksidope u kombinaciji sa jednim ili više dodatnih jedinjenja odabranih iz grupe koja sadrži inhibišuća jedinjenja katekol-O-metiltransferaze, inhibišuća jedinjenja kolinesteraze i njihove kombinacije, u kojim droksidopa i jedan ili više dodatnih jedinjenja su pomiješani u omjeru težine od 100:1 do 1:2.

Broj ostalih patentnih zahtjeva 39

**(11) EP1955484**

(45)

(51) H04L 12/28 (2006.01)

(26) BS

(21) E00976

(22) 2012-10-11

(96) 05810756 2005-11-25

(97) 2012-08-01

(31)

(32) 1900-01-01

(74) MSA IP - DŽEVAD ĆORALIĆ

(54) KUĆNA MREŽA ZASNOVANA NA  
 SISTEMU SIGURNIH OŽIČENIH I  
 BEŽIČNIH KOMUNIKACIONIH VEZA

(73) Zebic, Gregor  
 1236 Trzin (SI)  
 SI

(72) Zebic, Gregor

(57)

1. Način prenosa tj. razmene podataka koji se zasniva na upotrebi komunikacionog sistema (1000), koji se sastoji najmanje od jednog komunikacionog uređaja (10), koji nema mogućnost čuvanja podataka, zatim najmanje od jedne predajničke stanice (20), koja je fizički odvojena od pomenutog komunikacionog uređaja, kao i najmanje od jednog,predefinisano, matičnog servera (30), pri čemu su pomenuti delovi sistema povezani tako da se nakon uključivanja komunikacionog uređaja (10) inicira izvršenje sledećih koraka:

(i) uspostavljanje komunikacije (100) između komunikacionog uređaja (10) i predajničke stanice (20),(ii) uspostavljanje veze (400) između predajničke stanice (20) i predefinisano matičnog servera (30), pri čemu pomenuta predajnička stanica (20) ima pristup samo pomenutom predefinisano matičnom serveru (30) i to preko specijalnog porta koji garantuje siguran pristup serveru,(iii) prijem podataka sa predefinisano matičnog servera (30) na razmatranom komunikacionom uređaju (10) i (iv) prikaz primljenih podataka na ekranu (10a) pomenutog komunikacionog uređaja (10), pri čemu matični server ima pristup ostalim sistemskim

serverima i pri čemu se komunikacija između predajničke stanice (20) i najmanje jednog predefinisano matičnog servera (30) odvija u okvirima zatvorenog i sigurnog sistema; i pri čemu razmatrani komunikacioni uređaj (10), preko programske aplikacije za dostavu određenog sadržaja (60a), prima informacije koje su relevantne za korisnika, i pri čemu, korisnik programskoj aplikaciji (60a) može pristupiti preko interneta, ali i preko mobilnog telefona (WAP/GPRS/UMTS/3G); i pri čemu programska aplikacija za dostavu sadržaja (60a) ostvaruje vezu sa predefinisanim datotekama (61, 62, 63, 64) koje su povezane sa serverima i sistemima baza podataka (30, 40, 50, 60), pri čemu je pomenuti, najmanje jedan sistem baza podataka (60) povezan sa funkcionalnim segmentom za podršku generisanju i prenosu multimedijalnih sadržaja (50); i pri čemu se dodatni eksterni sadržaj koji potiče sa lokacije izvan granica komunikacionog sistema (1000) u pomenute datoteke (61, 62, 63, 64) može isporučiti bilo direktno preko korisničkih modula za razmenu podataka (66), bilo putem dostave traženog sadržaja (65), bilo putem pomenutog funkcionalnog segmenta za podršku generisanju i prenosu multimedijalnih sadržaja (50).

Broj ostalih patentnih zahtjeva 7

- (11) **EP1966209**
- (45)
- (51) C07D 471/08 (2006.01) ;  
A61K 31/439 (2006.01) ;  
A61P 25/00 (2006.01)
- (26) SR
- (21) E00738
- (22) 2011-11-18
- (96) 06846986 2006-12-14
- (97) 2011-10-19
- (31) GB 0525672
- (32) 2005-12-16
- (74) DRAGAN MIĆUNOVIĆ
- (54) [(1H-INDOL-5-IL)-  
HETEROARILOKSIJ]-(1-AZA-  
BICIKLO[3,3] NONANI KAO  
HOLINERGIČNI LIGANDI  
N-ACHR ZA TRETMAN PSIHOTIČNIH I  
NEURODEGENERATIVNIH  
POREMEĆAJA
- (73) Novartis AG  
Lichtstrasse 35, 4056 Basel  
CH
- (72) FEUERBACH, Dominik
- (57)

1. Jedinjenje formule (I)

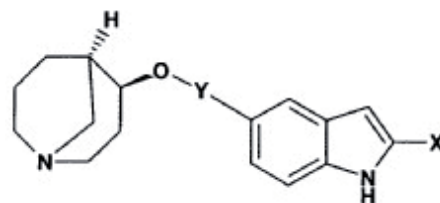

(I)

naznačeno time,  
što X predstavlja vodonik ili hidroksil i  
Y predstavlja jednu od sledećih grupa:

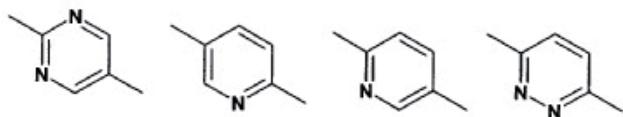

u obliku slobodne baze ili u obliku kisele adicione soli., gde je pomenuto jedinjenje odabrano iz grupe koju čine

(4S,5R)-4-[5-(1H-Indol-5-il)-pirimidin-2-iloksi]-1-aza-biciklo[3.3.1]nonan,

5-{2-[(4S,5R)-(1-Aza-biciklo[3.3.1]non-4-il)oksi]-pirimidin-5-il}-1,3-dihidro-indol-2-on,

(4S,5R)-4-[6-(1H-Indol-5-il)-piridin-3-iloksi]-1-aza-biciklo[3.3.1]nonan,

(4S,5R)-4-[5-(1H-Indol-5-il)-piridin-2-iloksi]-1-aza-biciklo[3.3.1]nonan.

(4S,5R)-4-[6-(1H-Indol-5-il)-piridazin-3-iloksi]-1-aza-biciklo[3.3.1]nonan, i

5-{6-[(4S,5R)-(1-Aza-biciklo[3.3.1]non-4-il)oksi]-piridazin-3-il}-1,3-dihidro-indol-2-on.

Broj ostalih patentnih zahtjeva 13

(11) **EP1986612**

(45)

(51) A61K 9/19 (2006.01) ;  
A61K 47/10 (2006.01) ;  
A61K 47/20 (2006.01) ;  
A61P 43/00 (2006.01) ;  
A61K 9/00 (2006.01) ;  
A61K 47/12 (2006.01) ;  
A61K 47/26 (2006.01) ;  
A61K 38/47 (2006.01)

(26) SR

(21) E00990

(22) 2012-10-19

(96) 07763599 2007-02-06

(97) 2012-09-12

(31) US 771555 P

(32) 2006-02-07

(74) ŽIVKO MIJATOVIĆ & PARTNERS d.o.o.

(54) STABILIZOVANE KOMPOZICIJE  
GLUKOCEREBROZIDAZE

(73) SHIRE HUMAN GENETIC THERAPIES,  
INC. 700 Main Street, Cambridge  
MA 02139  
US

(72) ZHU, Gaozhong

(57)

1. Farmaceutska kompozicija koja sadrži protein koji ima slobodni tiol i ugljeni hidrat, pri čemu je ugljeni hidrat prisutan u količini koja je dovoljna za održavanje stabilnosti proteina i pri čemu je pH kompozicije između 4,5 i 6,5, pri čemu je protein koji ima slobodni tiol glukocerebrozidaza (GCB) i pri čemu je ugljeni hidrat saharoza.

Broj ostalih patentnih zahtjeva 37

(11) EP1992618

(45)

(51) C07D 233/64 (2006.01);  
 A61K 31/4178 (2006.01);  
 A61K 31/4196 (2006.01);  
 A61K 31/437 (2006.01);  
 A61K 31/4985 (2006.01);  
 A61K 31/5383 (2006.01);  
 A61P 25/28 (2006.01);  
 A61P 43/00 (2006.01);  
 C07D 233/90 (2006.01);  
 C07D 403/10 (2006.01);  
 C07D 405/06 (2006.01)

(26) HR

(21) E00827

(22) 2012-02-24

(96) 07738023 2007-03-08

(97) 2012-01-18

(31) JP 2006063562

(32) 2006-03-09

(74) PETOŠEVIĆ d.o.o.

(54) DERIVAT POLIČIKLIČKOG CINAMIDA

(73) Eisai R&D Management Co., Ltd.  
 6-10, Koishikawa 4-chome,  
 Bunkyo-ku, Tokyo 112-8088  
 JP

(72) KIMURA, Teiji

(57)

1. Spoj prikazan formulom (I):

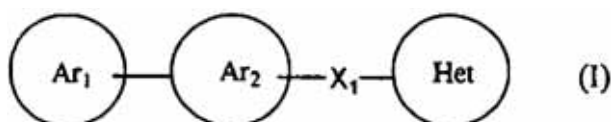

ili njegova farmakološki prihvatljiva sol, naznačen time, da

Ar, predstavlja imidazolnu skupinu koja se može supstituirati s jednom ili dvije supstituenta odabranih iz skupine koju čine (1) atom vodika, (2) atom halogena, (3) C3-8 cikloalkilna skupina, (4) C2-6 alkenilna

skupina, (5) C2-6 alkinilna skupina i (6) C1-6 alkilna skupina (pri čemu se C1-6 alkilna skupina može supstituirati s 1 do 3 atoma halogena),

Ar<sub>2</sub> predstavlja fenilnu skupinu ili piridinilnu skupinu koja se može supstituirati s 1 do 3 supstituenta odabranih iz skupine koju čine (1) atom vodika, (2) atom halogena, (3) cijano skupina i (4) C1-6 alkoksi skupina,

X, predstavlja -CR<sub>3</sub>=CR<sub>4</sub>- (pri čemu R<sub>3</sub> i R<sub>4</sub> predstavljaju (1) atom vodika, (2) C1-6 alkilnu skupinu ili (3) C1-6 alkoksi skupinu, ili (4) atom halogena), i

Het je monovalentan i predstavlja (1) 5-eročlanu aromatsku heterocikličku skupinu, (2) 5-eročlanu aromatsku heterocikličku skupinu kondenziranu sa 6- do 14-eročlanom nearomatskom prstenastom ugljikovodičnom skupinom ili (3) 5-eročlanu aromatsku prstenastu heterocikličku skupinu kondenziranu sa 5- do 14-eročlanom nearomatskom heterocikličkom skupinom, koja se može supstituirati s 1 do 3 supstituenta odabranih iz sljedeće skupine supstituenta A<sub>4</sub>;

Skupina supstituenta A<sub>4</sub>: (1) atom vodika, (2) atom halogena, (3) hidroksilna skupina, (4) cijano skupina, (5) nitro skupina, (6) C3-8 cikloalkilna skupina, (7) C2-6 alkenilna skupina koja se može supstituirati s 1 do 3 supstituenta odabranih iz skupine supstituenata A<sub>5</sub>, (8) a C2-6 alkinilna skupina koja se može supstituirati s 1 do 3 supstituenta odabranih iz skupine supstituenata A<sub>5</sub>, (9) C3-8 cikloalkoksi skupina, (10) C3-8 cikloalkiltio skupina, (11) formilna skupina, (12) C1-6 alkilkarbonilna skupina koja se može supstituirati s 1 do 3 supstituenta odabranih iz skupine supstituenata A<sub>5</sub>, (13) C1-6 alkiltio skupina koja se može supstituirati s 1 do 3 supstituenta odabranih iz skupine supstituenata A<sub>5</sub>, (14) C1-6 alkilsulfinilna skupina koja se može supstituirati s 1 do 3 supstituenta odabranih iz skupine supstituenata A<sub>5</sub>, (15) C1-6 alkilsulfonilna skupina koja se može supstituirati s 1 do 3 supstituenta odabranih iz skupine supstituenata A<sub>5</sub>, (16) hidroksiimino skupina, (17) C1-6 alkoksiimino skupina, (18) C1-6 alkilna skupina koja se može supstituirati s 1 do 3 supstituenta odabranih iz skupine supstituenata A<sub>5</sub>,

(19) C1-6 alkoksi skupina koja se može supstituirati s 1 do 3 supstituenta odabranih iz skupine supstituenata A<sub>5</sub>, (20) amino skupina koja se može supstituirati s jednom ili dvije supstituenta odabranih iz skupine supstituenata A<sub>5</sub>, (21) karbamoilna skupina koja se može supstituirati s jednom ili dvije supstituenta odabranih iz skupine supstituenata A<sub>5</sub>, (22) 6- do 14-eročlana aromatska prstenasta ugljikovodična skupina koja se može supstituirati s 1 do 3 supstituenta odabranih iz skupine supstituenata A<sub>5</sub>, (23) 5- do 14-eročlana aromatska heterociklička skupina koja se može supstituirati s 1 do 3 supstituenta odabranih iz skupine supstituenata A<sub>5</sub>, (24) 6-do 14-eročlana nearomatska prstenasta ugljikovodična skupina koja

se može supstituirati s 1 do 3 supstituenta odabranih iz skupine supstituenata A5, (25) 5- do 14-eročlana nearomatska heterociklička skupina koja se može supstituirati s 1 do 3 supstituenta odabranih iz skupine supstituenata A5, (26) C2-6 alkeniloksi skupina, (27) C2-6 alkiniloksi skupina, (28) C3-8 cikloalkilsulfinilna skupina, (29) C3-8 cikloalkilsulfonilna skupina, (30) -X-A (pri čemu X predstavlja imino skupinu, -O- ili -S-, a A predstavlja 6- do 14-eročlanu aromatsku prstenastu ugljikovodičnu skupinu ili 5- do 14-eročlanu aromatsku heterocikličku skupinu koja se može supstituirati s 1 do 3 supstituenta odabranih iz skupine supstituenata A6), (31) -CO-A (pri čemu je A definiran jednako kao u prethodnom tekstu), (32) =CH-A (pri čemu je A definiran jednako kao u prethodnom tekstu), (33) karboksilna skupina i (34) C1-6 alkoksikarbonilna skupina.

Skupina supstituenta A5: (1) atom vodika, (2) atom halogena, (3) hidroksilna skupina, (4) cijano skupina, (5) nitro skupina, (6) C3-8 cikloalkilna skupina, (7) C2-6 alkenilna skupina, (8) C2-6 alkinilna skupina, (9) C3-8 cikloalkoksi skupina, (10) C3-8 cikloalkiltio skupina, (11) formilna skupina, (12) C1-6 alkilkarbonilna skupina, (13) C1-6 alkiltio skupina, (14) C1-6 alkilsulfinilna skupina, (15) C1-6 alkilsulfonilna skupina, (16) hidroksiimino skupina, (17) C1-6 alkoksiimino skupina, (18) C1-6 alkilna skupina (pri čemu se C1-6 alkilna skupina može supstituirati s 1 do 3 supstituenta odabranih iz skupine supstituenata A6, 6- do 14-eročlana aromatska prstenasta ugljikovodična skupina (pri čemu se 6- do 14-eročlana aromatska prstenasta ugljikovodična skupina može supstituirati s 1 do 3 supstituenta odabranih iz skupine supstituenata A6) i 5- do 14-eročlana aromatska heterociklička skupina (pri čemu se 5- do 14-eročlana aromatska heterociklička skupina može supstituirati s 1 do 3 supstituenta odabranih iz skupine supstituenata A6)), (19) C1-6 alkoksi skupina (pri čemu se C1-6 alkoksi skupina može supstituirati s 1 do 3 supstituenta odabranih iz skupine supstituenata A6, 6- do 14-eročlana aromatska prstenasta ugljikovodična skupina (pri čemu se 6- do 14-eročlana aromatska prstenasta ugljikovodična skupina može supstituirati s 1 do 3 supstituenta odabranih iz skupine supstituenata A6) i 5- do 14-eročlana aromatska heterociklička skupina (pri čemu se 5- do 14-eročlana aromatska heterociklička skupina može supstituirati s 1 do 3 supstituenta odabranih iz skupine supstituenata A6)), (20) amino skupina koja se može supstituirati s jednom ili dvije C1-6 alkilne skupine, (21) karbamoilna skupina koja se može supstituirati s jednom ili dvije C1-6 alkilne skupine, (22) 6- do 14-eročlana aromatska prstenasta ugljikovodična skupina koja se može supstituirati s 1 do 3 supstituenta odabranih iz skupine supstituenata A6, (23) 5- do 14-eročlana aromatska heterociklička skupina koja se može supstituirati s 1 do 3 supstituenta odabranih iz skupine supstituenata A6, (24) 6- do 14-eročlana nearomatska prstenasta ugljikovodična skupina koja se može supstituirati s 1 do 3 supstituenta odabranih

iz skupine supstituenata A6, (25) 5- do 14-eročlana nearomatska heterociklička skupina koja se može supstituirati s 1 do 3 supstituenta odabranih iz skupine supstituenata A6, (26) C2-6 alkeniloksi skupina, (27) C2-6 alkiniloksi skupina, (28) C3-8 cikloalkilsulfinilna skupina, (29) C3-8 cikloalkilsulfonilna skupina, (30) -X-A (pri čemu X predstavlja imino skupinu, -O- ili -S-, a A predstavlja 6- do 14-eročlanu aromatsku prstenastu ugljikovodičnu skupinu ili 5- do 14-eročlanu aromatsku heterocikličku skupinu koja se može supstituirati s 1 do 3 supstituenta odabranih iz skupine supstituenata A6), (31) -CO-A (pri čemu je A definiran jednako kao u prethodnom tekstu) i (32) =CH-A (pri čemu je A definiran jednako kao u prethodnom tekstu).

Skupina supstituenta A6: (1) atom vodika, (2) atom halogena, (3) hidroksilna skupina, (4) cijano skupina, (5) amino skupina koja se može supstituirati s jednom ili dvije C1-6 alkilne skupine, (6) C1-6 alkilna skupina (pri čemu se C1-6 alkilna skupina može supstituirati s 1 do 3 supstituenta odabranih iz skupine koju čine atom halogena, hidroksilna skupina, cijano skupina, amino skupina koja se može supstituirati s jednom ili dvije C1-6 alkilne skupine) i (7) C1-6 alkoksi skupina (pri čemu se C1-6 alkoksi skupina može supstituirati s 1 do 3 supstituenta odabranih iz skupine koju čine atom halogena, hidroksilna skupina, cijano skupina, amino skupina koja se može supstituirati s jednom ili dvije C1-6 alkilne skupine).

Broj ostalih patentnih zahtjeva 16

**(11) EP2002066**

(45)

(51) E04B 9/18 (2006.01)

(26) SR

(21) E00730

(22) 2011-11-11

(96) 06828933 2006-11-07

(97) 2011-09-14

(31) DE 202006005678 U

(32) 2006-04-05

(74) ŽIVKO MIJATOVIĆ &amp; PARTNERS d.o.o.

(54) UREĐAJ ZA PRIČVRŠĆIVANJE  
ELEMENTATA GRAĐEVINSKIH  
KONSTRUKCIJA(73) Richter-System GmbH & Co. KG  
Flughafenstrasse 10, 64347 Griesheim  
DE

(72) KNAUF, Alfons, Jean

(57)

1. Uređaj za pričvršćivanje namenjen za spajanje konstrukcionih elemenata u suvoj gradnji (gradnji bez maltera), posebno predviđen za pričvršćivanje C-plafonskih profila, pri čemu se pomenuti uređaj sastoji od prvog priteznog elementa (1), izvedenog od tankog lima koji je savijen tako da formira element U-oblika, na kom se izdvajaju donji deo tj. dno (3) i dva stezna kraka (4, 4') elementa (1), i drugog priteznog elementa (2), koji sadrži najmanje jedan spojni segment (9) namenjen za fiksiranje pomenutog elementa za odgovarajuću podlogu tj. osnovu; pri tome, pomenuti drugi pritezni element (2) sadrži noseći segment (11) na koji se oslanja dno (3) prvog priteznog elementa (1), pri čemu je između nosećeg segmenta (11) i dna (3) prvog priteznog elementa (1) postavljen elastični amortizujući element (15) i pri čemu je, dodatno, predmetni uređaj za pričvršćivanje izveden tako da noseći segment (11) sadrži proreze kroz koje prolaze dva stezna kraka (4, 4') prvog priteznog elementa (1).

**(11) EP2012816**

(45)

(51) A61K 38/22 (2006.01)

(26) BS

(21) E00939

(22) 2012-08-23

(96) 07728041 2007-04-12

(97) 2012-06-27

(31) EP 06113401

(32) 2006-05-02

(74) DRAGAN MIĆUNOVIĆ

(54) PRIMJENA TIMOZINA 1,  
SAMOG ILI U KOMBINACIJI SA  
PTX3 ILI GANCIKLOVIROM, ZA  
LIJEČENJE INFEKCIJE  
CITOMEGALOVIRUSOM(73) SIGMA-TAU Industrie Farmaceutiche  
Riunite S.p.A.Viale Shakespeare 47,  
00144 Roma  
IT

(72) ROMANI, Luigina

(57)

1. Primena timozina  $\alpha 1$ , za dobijanje leka za prevenciju i/ili lečenje herpes virusnih bolesti kod subjekta koji je sisar.

(11) **EP2029110**

(45)

(51) A61K 9/16 (2006.01) ;  
A61K 31/505 (2006.01)

(26) HR

(21) E00736

(22) 2011-11-17

(96) 07729974 2007-06-06

(97) 2011-08-31

(31) EP 06115029

(32) 2006-06-06

(74) INTELBIRO d.o.o.

(54) POSTUPAK ZA PRIPREMANJE  
RASPRŠIVANJEM OSUŠENIH  
FORMULACIJA TMC125

(73) Tibotec Pharmaceuticals  
Eastgate Village Eastgate Little Island,  
Co Cork  
IE

(72) KIEKENS, Filip Rene Irene

(57)

1. Postupak za proizvodnju krutog farmaceutskog praha, naznačen time da sadrži korake:

(a) osiguravanje punjenja sa mješavinom mikrokristalne celuloze i otopine polimera koji je topiv u vodi i spoja TMC125;

(b) sušenje raspršivanjem punjenja sa mješavinom iz koraka (a) da se dobije kruta disperzija TMC125 i polimera pomoću uvođenja punjenja sa mješavinom u obliku kapljica u komoru za sušenje raspršivanjem preko sredstava za usitnjavanje.

(11) **EP2032535**

(45)

(51) C07D 211/66 (2006.01) ;  
C07D 231/54 (2006.01) ;  
C07D 295/215 (2006.01) ;  
C07D 317/72 (2006.01) ;  
C07D 491/10 (2006.01) ;  
C07C 237/24 (2006.01) ;  
A61P 19/00 (2006.01) ;  
C07D 213/26 (2006.01) ;  
C07D 263/52 (2006.01) ;  
C07D 295/26 (2006.01) ;  
C07D 471/10 (2006.01) ;  
C07D 498/10 (2006.01) ;  
A61K 31/438 (2006.01) ;  
A61P 35/00 (2006.01)

(26) HR

(21) E00975

(22) 2012-10-08

(96) 07725450 2007-05-23

(97) 2012-08-01

(31) DE 102006025630

(32) 2006-06-01

(74) INTELBIRO d.o.o.

(54) SPIROCIKLIČKI NITRILI KAO  
INHIBITORI PROTEAZE

(73) SANOFI  
54 rue La Boétie, 75008 Paris  
FR

(72) SCHUDOK, Manfred

(57)

1. Spoj formule Ia

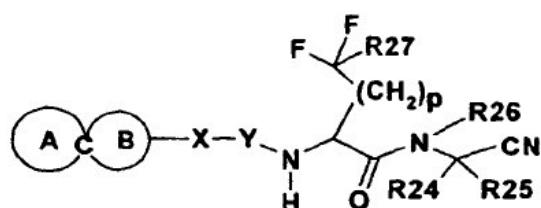

Broj ostalih patentnih zahtjeva 15

i/ili svi stereoizomerni oblici spoja formule Ia i/ili smjese tih oblika u bilo kojem omjeru, i/ili fiziološki prihvatljiva sol spoja formule Ia, i/ili solvati ili hidrati spoja formule Ia, naznačen time što



radikal je spiro-spoj, gdje su podrstveni

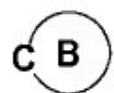
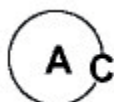

u svakom slučaju isti ili različiti i svaki od njih je neovisno

a) zasićeni ili djelomično zasićeni-(C<sub>3</sub>-C<sub>11</sub>)-cikloalkil, gdje je cikloalkil nepremošten, premošten ili kondenziran, te je nesupstituiran ili je neovisno, prema veličini prstena, mono-, di-, tri-, tetra- ili pentasupstituiran s R<sub>4</sub>, ili

b) zasićeni ili djelomično zasićeni, tro- do jedanaestoročlani heterocikl, koji, prema veličini prstena, može sadržavati jedan, dva, tri ili četiri ista ili različita heteroatoma iz skupine koju čine kisik, dušik ili sumpor, gdje je heterocikl nepremošten, premošten ili kondenziran, te je nesupstituiran ili je neovisno, prema veličini prstena, mono-, di-, tri-, tetra- ili pentasupstituiran s R<sub>4</sub>, gdje

R<sub>4</sub> je -NO<sub>2</sub>, -CN, =O, =S, -OH, -CF<sub>3</sub>, -SF<sub>5</sub>, -(QrC<sub>3</sub>)-alkilen-S-R<sub>10</sub>, -O-CF<sub>3</sub>, -Si-(CH<sub>3</sub>)<sub>3</sub>, -(C<sub>0</sub>-C<sub>5</sub>)-alkilen-O-C(O)-R<sub>21</sub>, (QrC<sub>5</sub>)-alkilen-C(O)-O-R<sub>10</sub>, -(C<sub>0</sub>-C<sub>3</sub>)-alkilen-O-R<sub>10</sub>, -(Q<sup>^</sup>-alkilen-N(R<sub>21</sub>)-R<sub>22</sub>, -(C<sub>0</sub>-C<sub>3</sub>)-alkilen-N(R<sub>10</sub>)-S(O<sub>2</sub>)-R<sub>10</sub>, -(C<sub>0</sub>-C<sub>5</sub>)-alkilen-(C<sub>3</sub>-C<sub>8</sub>)-cikloalkil-R<sub>23</sub>, -S-CF<sub>3</sub>, -(C<sub>0</sub>-C<sub>5</sub>)-alkilen-(C<sub>1</sub>-C<sub>3</sub>)-fluoralkil, -(C<sub>0</sub>-C<sub>5</sub>)-alkilen-N(R<sub>10</sub>)-C(O)-R<sub>21</sub>, -(C<sub>0</sub>-C<sub>3</sub>)-alkilen-C(O)-N(R<sub>21</sub>)-R<sub>22</sub>, -(C<sub>0</sub>-C<sub>4</sub>)-alkil, gdje je alkil nesupstituiran ili je neovisno mono-, di- ili trisupstituiran s R<sub>9</sub>, -(C<sub>0</sub>-C<sub>4</sub>)-alkilen-aril, gdje se aril bira iz skupine koju čine fenil, indanil, indenil, naftil, gdje je aril nesupstituiran ili je neovisno mono-, di- ili trisupstituiran s R<sub>8</sub>, ili -(C<sub>0</sub>-C<sub>4</sub>)-alkilen-Het, gdje se Het bira iz skupine koju čine azetidini, benzimidazolinil, benzimidazolil, benzofuranil, benzotiofenil, benzoksazolil, benzotiazolil, benzizoksazolil, benzizotiazolil, kinolinil, dioksolil, dioksanil, furanil,

imidazolidinil, imidazolinil, imidazolil, indolinil, indolil, 3H-indolil, izoindolinil, izoindolil, izokinolinil, izotiazolidinil, 2-izotiazolinil, izotiazolil, izoksazolil, izoksazolidinil, 2-izoksazolinil, morfolinil, oktahidroizokinolinil, oksazolil, oksazolidinil, pirimidinil, piperazinil, piperidinil, piranil, pirazinil, pirazolinil, pirazolil, piridazinil, piridil, pirimidinil, pirolidinil, pirolinil, 2/f-pirolil, pirolil, tetrahidrofuranil, tetrahidroizokinolinil, tetrahidrokinolinil, tetrahidropiridinil, tiazolil, tienil, tienopiridinil, tiomorfolinil, tiofenil, gdje je taj Het radikal nesupstituiran ili je neovisno mono-, di- ili trisupstituiran s R<sub>8</sub>,

R<sub>8</sub> je halogen, karbamimidoil, -NO<sub>2</sub>, =O, -CF<sub>3</sub>, -SF<sub>5</sub>, -C(O)-O-R<sub>10</sub>, -CN, -C(O)-NH<sub>2</sub>, -OH, -NH, -O-CF<sub>3</sub>, -C(O)-N(R<sub>10</sub>)-R<sub>20</sub>, -N(R<sub>10</sub>)-R<sub>20</sub>, -(C<sub>3</sub>-C<sub>8</sub>)-cikloalkil, -O-(C<sub>1</sub>-C<sub>8</sub>)-alkil, -O-(Q)-C<sub>4</sub>-alkilen-(C<sub>3</sub>-C<sub>6</sub>)-cikloalkil, -(C<sub>i</sub>-C<sub>8</sub>)-alkil, -(C<sub>0</sub>-C<sub>4</sub>)-alkilen-(C<sub>3</sub>-C<sub>8</sub>)-cikloalkil, gdje je svaki od navedenih alkilnih radikala nesupstituiran ili je neovisno mono-, di- ili trisupstituiran s halogenom, NH<sub>2</sub>, -OH, -O-CH<sub>3</sub>, -SO<sub>2</sub>-CH<sub>3</sub> ili -SO<sub>2</sub>-CF<sub>3</sub>,

R<sub>9</sub> je halogen, -NO<sub>2</sub>, -CN, =O, -OH, -CF<sub>3</sub>, -C(O)-OR<sub>10</sub>, -C(O)-N(R<sub>21</sub>)-R<sub>22</sub>, -N(R<sub>21</sub>)-R<sub>22</sub>, -(C<sub>3</sub>-C<sub>8</sub>)-cikloalkil, -(Q)-C<sub>3</sub>-aMlen-O-R<sub>10</sub>, -Si-(CH<sub>3</sub>)<sub>3</sub>, -N(R<sub>10</sub>)-S(O)u-R<sub>10</sub>, gdje je u cijeli broj 1 ili 2, -S-R<sub>10</sub>, -SOR-R<sub>10</sub>, gdje je r cijeli broj 1 ili 2, -S(O)v-N(R<sub>10</sub>)-R<sub>20</sub>, gdje je v cijeli broj 1 ili 2, -C(O)-R<sub>10</sub>, -(C<sub>1</sub>-C<sub>8</sub>)-alkil, -(C<sub>1</sub>-C<sub>3</sub>)-alkoksi, fenil, feniloksi-, -(C<sub>1</sub>-C<sub>3</sub>)-fluoralkil, -O-R<sub>19</sub>, -NH-C(O)-NH-R<sub>10</sub>, -(C<sub>0</sub>-C<sub>4</sub>)-alkil-C(O)-O-C(R<sub>11</sub>, R<sub>19</sub>)-O-C(O)-R<sub>12</sub>, -NH-C(O)-NH-R<sub>21</sub>, -N(R<sub>21</sub>)-C(O)-R<sub>22</sub>, -(C<sub>0</sub>-C<sub>4</sub>)-alkil-C(O)-O-C(R<sub>11</sub>, R<sub>19</sub>)-O-C(O)-O-R<sub>12</sub>, -NH-C(O)-O-R<sub>10</sub>, -O-CF<sub>3</sub> ili Het, gdje je Het definiran kao gore, te je nesupstituiran ili je neovisno mono-, di- ili trisupstituiran s R<sub>8</sub>,

R<sub>10</sub> i R<sub>20</sub> su isti ili različiti i svaki od njih je neovisno atom vodika, -(C<sub>1</sub>-C<sub>6</sub>)-alkil, -(C<sub>0</sub>-C<sub>4</sub>)-alkil-OH, -(C<sub>1</sub>-C<sub>3</sub>)-fluoralkil, -(C<sub>0</sub>-C<sub>4</sub>)-alkil-O-(C<sub>0</sub>-C<sub>4</sub>)-alkil, -(C<sub>0</sub>-C<sub>5</sub>)-alkil-(C<sub>3</sub>-C<sub>8</sub>)-cikloalkil, -(C<sub>0</sub>-C<sub>2</sub>)-alkilen-aril, gdje je aril definiran kao gore, te je nesupstituiran ili je neovisno mono-, di- ili trisupstituiran s -(C<sub>1</sub>-C<sub>6</sub>)-alkilom, -O-(C<sub>1</sub>-C<sub>6</sub>)-alkilom, halogenom ili -(C<sub>1</sub>-C<sub>8</sub>)-cikloalkilom, ili -(C<sub>0</sub>-C<sub>2</sub>)-alkilen-Het, gdje je Het definiran kao gore, te je nesupstituiran ili je neovisno mono-, di- ili trisupstituiran s -(C<sub>1</sub>-C<sub>6</sub>)-alkilom, -O-(C<sub>1</sub>-C<sub>6</sub>)-alkilom, halogenom ili -(C<sub>3</sub>-C<sub>8</sub>)-cikloalkilom,

R<sub>11</sub> i R<sub>19</sub> su isti ili različiti i svaki od njih je neovisno atom vodika ili -(C<sub>1</sub>-C<sub>6</sub>)-alkil,

R<sub>12</sub> je -(C<sub>1</sub>-C<sub>6</sub>)-alkil, -(C<sub>1</sub>-C<sub>6</sub>)-alkil-OH, -(C<sub>1</sub>-C<sub>6</sub>)-alkil-O-(C<sub>1</sub>-C<sub>6</sub>)-alkil, -(C<sub>3</sub>-C<sub>8</sub>)-cikloalkil, -(C<sub>1</sub>-C<sub>6</sub>)-alkil-O-(C<sub>1</sub>-C<sub>8</sub>)-alkil-(C<sub>3</sub>-C<sub>8</sub>)-cikloalkil, -(C<sub>1</sub>-C<sub>6</sub>)-alkil-(C<sub>3</sub>-C<sub>8</sub>)-cikloalkil, gdje je cikloalkilni radikal nesupstituiran ili je neovisno mono-, di- ili trisupstituiran s -OH, -O-(C<sub>1</sub>-C<sub>4</sub>)-alkilom ili R<sub>10</sub>,



R21 i R22 su isti ili različiti i svaki od njih je neovisno atom vodika,  $-(C_1-C_6)$ -alkil, gdje je alkil nesupstituiran ili je neovisno mono-, di- ili trisupstituiran s R8,  $-(C_0-C_6)$ -alkilen- $(C_3-C_8)$ -cikloalkil,  $-S(O)_n-R_{10}$ , gdje je t cijeli broj 1 ili 2,  $-(C_1-C_3)$ -fluoralkil,  $-O-R_{12}$ ,  $-(C_0-C_6)$ -alkilen-aril, gdje je aril definiran kao gore, a svaki od alkilena i arila je nesupstituiran ili je neovisno mono-, di- ili trisupstituiran s R8 ili  $-(C_0-C_6)$ -alkilen-Het, gdje je Het definiran kao gore, a svaki od alkilena i Het je nesupstituiran ili je neovisno mono-, di- ili trisupstituiran s R8,

R21 i R22, zajedno s atomom dušika na kojeg su vezani, tvore četiri- do osmeročlani monociklički heterociklički prsten, koji, uz atom dušika, dodatno, prema veličini prstena, može sadržavati jedan ili dva ista ili različita heteroatoma iz skupine koju čine kisik, dušik ili sumpor, te gdje je heterocikl nesupstituiran ili je neovisno mono-, di- ili trisupstituiran s R8,

R23 je atom vodika,  $-OH$  ili  $-O-(C_1-C_4)$ -alkil,

X je kovalentna veza,  $-N(R_7)$ - ili  $-O-$ , gdje je R7 atom vodika,  $-(C_0-C_4)$ -alkilen- $(C_3-C_6)$ -cikloalkil ili  $-(C_1-C_4)$ -alkil, Y je  $-C(O)-$ ,  $-C(S)-$  ili  $-S(O)_2-$ , p je cijeli broj 1 ili 2,

R27 je atom vodika,  $-(C_1-C_6)$ -alkil, halogen,  $-(C_0-C_4)$ -alkilen- $(C_3-C_6)$ -cikloalkil,  $-(C_0-C_4)$ -alkilen-Het, gdje je Het definiran kao gore, te je nesupstituiran ili je supstituiran s halogenom,  $-(C_1-C_6)$ -alkilom,  $-O-(C_1-C_3)$ -fluoralkilom ili  $-O-(C_1-C_6)$ -alkilom, ili  $-(C_0-C_2)$ -alkilen-fenil, gdje je fenil nesupstituiran ili je supstituiran s halogenom,  $-(C_1-C_6)$ -alkilom,  $-(C_0-C_2)$ -fluoralkilom ili  $-O-(C_1-C_6)$ -alkilom,

R26 je atom vodika,  $-(C_1-C_4)$ -alkil ili  $-(C_0-C_4)$ -alkilen- $(C_3-C_6)$ -cikloalkil,

R24 i R25 su isti ili različiti i svaki od njih je neovisno atom vodika,  $-(C_1-C_6)$ -alkil,  $-(C_1-C_3)$ -fluoralkil,  $-(C_0-C_4)$ -alkilen- $(C_3-C_6)$ -cikloalkil,  $-(C_0-C_4)$ -alkilen-aril, gdje je aril definiran kao gore, te je nesupstituiran ili je neovisno mono-, di- ili trisupstituiran s R8, ili  $-(C_0-C_4)$ -alkilen-Het, gdje je Het definiran kao gore, te je nesupstituiran ili je neovisno mono-, di- ili trisupstituiran s R8,

R24 i R25, zajedno s atomom ugljika na kojeg su vezani, tvore tro- do šesteročlani cikloalkilni prsten, koji je nesupstituiran ili je neovisno mono-, di- ili trisupstituiran s R10 ili fluorom,

R24 i R25, zajedno s atomom ugljika na kojeg su vezani, tvore tro- do šesteročlani heterocikloalkilni radikal, koji je nesupstituiran ili je neovisno mono-, di- ili trisupstituiran s R10 ili fluorom.

Broj ostalih patentnih zahtjeva 8

(11) **EP2057153**

(45)

(51) C07D 417/04 (2006.01) ;  
C07D 413/04 (2006.01) ;  
A61K 31/541 (2006.01) ;  
C07D 403/04 (2006.01) ;  
C07D 407/14 (2006.01) ;  
A61P 25/28 (2006.01)

(26) SR

(21) E00978

(22) 2012-10-15

(96) 07764480 2007-07-10

(97) 2012-09-12

(31) DK 200600951

(32) 2006-07-10

(74) DRAGAN MIĆUNOVIĆ

(54) (3-ARIL-PIPERAZIN-1-YL)  
DERIVATI  
6,7-DIALKOXYQUINAZOLINE,  
6,7-DIALKOXPHTALAZINE I  
6,7-DIALKOXYISOQUINOLINE

(73) H. Lundbeck A/S  
Ottiliavej 9, 2500 Valby-Copenhagen  
DK

(72) KEHLER, Jan

(57)

1. Jedinjenje strukturne formule I

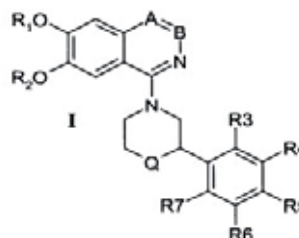

u kojoj

- Q je NH
- A i B su nezavisno odabrani od CH i N pod uslovom da A i B nisu oba jednovremeno N
- R<sub>1</sub> i R<sub>2</sub> su nezavisno C<sub>1</sub>-C<sub>4</sub> alkil
- R<sub>3</sub>, R<sub>4</sub>, R<sub>5</sub>, R<sub>6</sub> i R<sub>7</sub> su nezavisno odabrani iz grupe koju čine:

- H, (C<sub>1</sub>-C<sub>6</sub>) alkil, (C<sub>1</sub>-C<sub>6</sub>) alkoksi, halogen, halo(C<sub>1</sub>-C<sub>6</sub>)alkil, (C<sub>1</sub>-C<sub>6</sub>)hidroksialkil, (C<sub>1</sub>-C<sub>6</sub>)alkoksi(C<sub>1</sub>-C<sub>6</sub>)alkil, (C<sub>3</sub>-C<sub>8</sub>) hidroksicikloalkil, (C<sub>3</sub>-C<sub>8</sub>)cikloalkoksi, (C<sub>1</sub>-C<sub>6</sub>)alkoksi(C<sub>3</sub>-C<sub>8</sub>)cikloalkil, heterocikloalkil, hidroksiheterocikloalkil, i (C<sub>1</sub>-C<sub>6</sub>)alkoksi-heterocikloalkil, gde svaki (C<sub>3</sub>-C<sub>8</sub>)cikloalkil ili heterocikloalkil ostatak može biti nezavisno zamenjen sa jednim do tri (C<sub>1</sub>-C<sub>6</sub>)alkilom;
- -NR<sub>8</sub>R<sub>9</sub> grupa, gde su R<sub>8</sub> i R<sub>9</sub> nezavisno odabrani od vodonika, C<sub>1</sub>-C<sub>6</sub> alkila, halo(C<sub>1</sub>-C<sub>6</sub>)alkila, (C<sub>3</sub>-C<sub>8</sub>)cikloalkila, heterocikloalkila;
- 6-7-članog alifatičnog heterocikla:

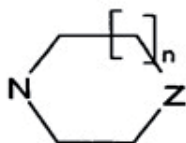

gde n predstavlja 1 ili 2, a Z je kiseonik ili NR<sub>10</sub>, u kome R<sub>10</sub> predstavlja vodonik ili (C<sub>1</sub>-C<sub>6</sub>)alkil, ili keton, sulfon, estar, amid, sulfonski estar ili sulfonamid, odabranih od gde je Y vodonik ili (C<sub>1</sub>-C<sub>6</sub>)alkil, a X je odabran od:

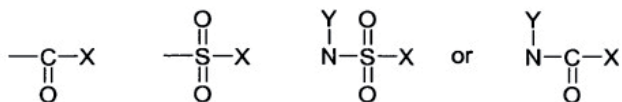

- (C<sub>1</sub>-C<sub>6</sub>)alkil grupe nesupstituisane ili supstituisane sa jednim ili više halogena,
  - -O-(C<sub>1</sub>-C<sub>6</sub>)alkila nesupstituisan ili supstituisan sa jednim ili više halogena,
  - -NR<sub>11</sub>-R<sub>12</sub> grupe, gde su R<sub>11</sub> i R<sub>12</sub> nezavisno odabrani od vodonika, C<sub>1</sub>-C<sub>6</sub> alkila, halo(C<sub>1</sub>-C<sub>6</sub>)alkila, (C<sub>3</sub>-C<sub>8</sub>)cikloalkila, heterocikloalkila, ili
  - 6-7-članog alifatičnog heterocikla:
- gde n predstavlja 1 ili 2; i gde je W kiseonik ili NR<sub>13</sub>,

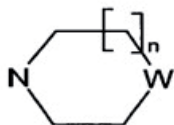

- gde je R<sub>13</sub> vodonik ili (C<sub>1</sub>-C<sub>6</sub>)alkil, ili
- R<sub>4</sub>, R<sub>5</sub> i R<sub>6</sub> su nezavisno nitro, ili
  - dva susedna supstituenta odabrana od R<sub>3</sub>, R<sub>4</sub>, R<sub>5</sub>, R<sub>6</sub> i R<sub>7</sub>, zajedno sa atomima ugljenika za koje su prikačeni mogu formirati 5-7-člani, zasićeni ili nezasićeni prsten koji sadrži ugljenik i opciono jedan ili dva heteroatoma odabranih od N, O ili S, i opciono supstituisani sa (C<sub>1</sub>-C<sub>6</sub>) alkoksi grupom; preostala tri supstituenta odabrana od R<sub>3</sub>, R<sub>4</sub>, R<sub>5</sub>, R<sub>6</sub> i R<sub>7</sub>, koji nisu deo prstena, nezavisno su odabrani kao što je prethodno određeno, ili njegova farmaceutska prihvatljiva so.

(11) **EP2086940**

(45)

(51) C07D 215/22 (2006.01) ;  
A61K 31/47 (2006.01) ;  
A61P 31/06 (2006.01)

(26) HR

(21) E00931

(22) 2012-08-06

(96) 07847697 2007-12-03

(97) 2012-05-16

(31) EP 06125443

(32) 2006-12-05

(74) INTELBIRO d.o.o.

(54) FUMARATNA SOL (ALFA S, BETA R)-  
6-BROMO-ALFA-[2-(DIMETILAMINO)  
ETIL]-2-METOKSI-ALFA-1-  
NAFTALENIL-BETA-FENIL-3-  
KINOLINETANOLA

(73) Janssen Pharmaceutica NV  
Turnhoutseweg 30, 2340 Beerse  
BE

(72) HEGYI, Jean François Alexandre Lucas

(57)

1. Fumaratna sol, naznačena time, da je sol (alfa S, beta R)-6-bromo-alfa-[2-(dimetilamino)etil]-2-metoksi-alfa-1-naftalenil-beta-fenil-3-kinolinetanola.

(11) **EP2107906**

(45)

(51) A61K 31/519 (2006.01) ;  
 A61K 31/704 (2006.01) ;  
 A61K 31/7068 (2006.01) ;  
 A61K 45/06 (2006.01) ;  
 A61P 35/02 (2006.01)

(26) HR

(21) E00814

(22) 2012-02-14

(96) 07872446 2007-12-27

(97) 2011-11-23

(31) FR 0611492

(32) 2006-12-28

(74) INTELBIRO d.o.o.

(54) NOVA UPOTREBA U TERAPIJI KOD  
LIJEČENJA LEUKEMIJE

(73) SANOFI  
 174, Avenue de France, 75013 Paris  
 FR

(72) BOURRIE, Bernard

(57)

1. Spoj, koji je *N*-[2-(2,1,3-benzatiazol-5-ilamino)-6-(2,6-diklorphenil)pirido[2,3-*d*]piridimidin-7-il]-*N'*-(1,1-dimetiletil)urea, ili njezin hidrat, sol ili solvat, naznačen time što je namijenjen upotrebi u liječenju mijeloidnih leukemija, intraperitonealnoj primjeni, intravenskoj primjeni za kojom slijedi intraperitonealna primjena ili intravenskoj primjeni za kojom slijedi oralna primjena.

(11) **EP2151428**

(45)

(51) C07C 231/02 (2006.01) ;  
 C07C 233/11 (2006.01) ;  
 C07C 233/91 (2006.01) ;  
 C07C 231/12 (2006.01) ;  
 C07C 233/18 (2006.01) ;  
 C07D 209/48 (2006.01)

(26) HR

(21) E00878

(22) 2012-05-09

(96) 09290606 2009-08-04

(97) 2012-03-07

(31) FR 0804465

(32) 2008-08-05

(74) PETOŠEVIĆ d.o.o.

(54) POSTUPAK PRIPRAVE AGOMELATINA

(73) Les Laboratoires Servier  
 35, rue de Verdun,  
 92284 Suresnes Cedex  
 FR

(72) Hardouin, Christophe

(57)

1. Postupak za industrijsku sintezu spoja formule (I)

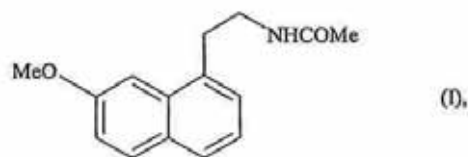

naznačen time, da se izlaže reakciji spoj  
**7-metoksi-1-naftol formule (II):**

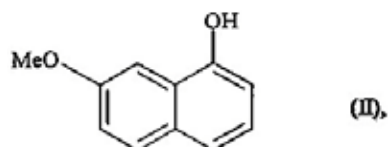

Broj ostalih patentnih zahtjeva 10

u kojem se kondenzira, u nazočnosti paladija, nakon konverzije hidroksi funkcije u odlazeću skupinu poput halogen, tosilatne ili trifluormetansulfonatne skupine, spoj formule (III):  $\text{CH}_2=\text{CH-R}$  (III), u kojem R predstavlja skupinu

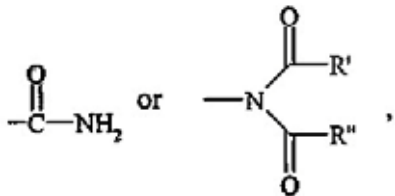

pri čemu R' i R'', koji mogu biti jednaki ili različiti, svaki za sebe predstavljaju ravnu ili razgrananu skupinu (C<sub>1</sub>-C<sub>6</sub>)alkil ili R' i R'' zajedno tvore (C<sub>2</sub>-C<sub>3</sub>)alkilenski lanac, a prsten koji se na taj način dobije može se stopiti s fenilnom skupinom, čime se dobiva spoj formule (IV):

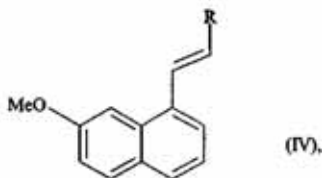

pri čemu R je definiran jednako kao u prethodnom tekstu, koji se podvrgava katalitičkoj hidrogenaciji, čime se dobiva spoj formule (V):

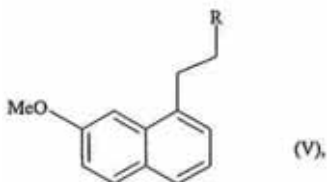

pri čemu R je definiran jednako kao u prethodnom tekstu, koji se izlaže hidrolizi lužinom ili kiselinom ili djelovanju binarnog sustava redukcijsko sredstvo/kiselina, čime se dobiva spoj formule (VI) ili njegov hidroklorid:

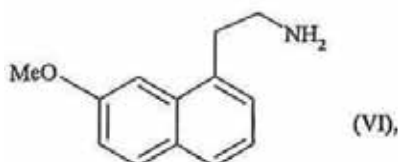

koji se uspješno izlaže djelovanju natrijevog acetata, zatim octenog anhidrida, čime se dobiva spoj formule (I), koji se izdvaja u obliku krutine.

Broj ostalih patentnih zahtjeva 10

(11) **EP2178840**

(45)

(51) C07D 213/74 (2006.01) ;  
 C07D 239/42 (2006.01) ;  
 C07D 401/04 (2006.01) ;  
 C07D 401/10 (2006.01) ;  
 A61K 31/44 (2006.01) ;  
 A61K 31/506 (2006.01) ;  
 A61P 19/00 (2006.01) ;  
 A61P 17/00 (2006.01) ;  
 A61P 35/00 (2006.01) ;  
 A61P 37/00 (2006.01) ;  
 A61P 31/00 (2006.01) ;  
 C07D 413/10 (2006.01)

(26) SR

(21) E00834

(22) 2012-03-06

(96) 08785465 2008-08-08

(97) 2011-12-14

(31) ES 200702261

(32) 2007-08-10

(74) PETOŠEVIĆ d.o.o.

(54) DERIVATI  
 AZABIFENILAMINOBEZOJEVE  
 KISELINE KAO INHIBITORI DHODH

(73) Almirall, S.A.  
 Ronda General Mitre 151,  
 08022 Barcelona  
 ES

(72) CASTRO PALOMINO LARIA,  
 Julio, Cesar

(57)

1. Jedinjenje formule (I), za upotrebu u lečenju ili prevenciji patološkog stanja ili bolesti, koje se mogu ublažiti inhibicijom dihidroorotat dehidrogenaze

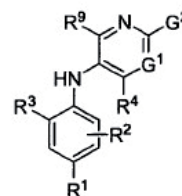

u kome: R<sup>1</sup> je odabran iz grupe, koja se sastoji od: atoma vodonika, atoma halogena, C<sub>1-4</sub> alkila, C<sub>3-4</sub> cikloalkila, -CF<sub>3</sub> i -OCF<sub>3</sub>, R<sup>2</sup> je odabran iz grupe, koja se sastoji od: atoma vodonika, atoma halogena i C<sub>1-4</sub> alkilne grupe, R<sup>3</sup> je odabran iz grupe, koja se sastoji od grupa: -COOR<sup>5</sup>, -CONHR<sup>5</sup>, tetrazolil, -SO<sub>2</sub>NHR<sup>5</sup> i -CONHSO<sub>2</sub>R<sup>5</sup> grupa, pri čemu je R<sup>5</sup> odabran iz grupe, koja se sastoji od atoma vodonika i linearnih ili razgranatih C<sub>1-4</sub> alkilnih grupa, R<sup>4</sup> je odabran iz grupe, koja se sastoji od atoma vodonika i C<sub>1-4</sub> alkilne grupe,

R<sup>9</sup> je odabran iz grupe, koja se sastoji od atoma vodonika i fenilne grupe, G<sup>1</sup> predstavlja grupu, koja je odabrana od N i CR<sup>6</sup>, pri čemu je R<sup>6</sup> odabran iz grupe koja se sastoji od: atoma vodonika, atoma halogena, C<sub>1-4</sub> alkilnih, C<sub>3-4</sub> cikloalkilnih, C<sub>1-4</sub> alkoksi, -CF<sub>3</sub>, -OCF<sub>3</sub> grupa, monocikličnih C<sub>5-7</sub> heteroarilnih grupa koje sadrže N i monocikličnih C<sub>3-7</sub> heterocikličnih grupa koje sadrže N i C<sub>6-10</sub> arilnih grupa koje su opciono supstituisane sa jednim ili više supstituenata, odabranih od atoma halogena i C<sub>1-4</sub> alkilne grupe, G<sup>2</sup> predstavlja grupu, koja je odabrana od: atoma vodonika, hidroksi grupe, atoma halogena, C<sub>3-4</sub> cikloalkilne grupe, C<sub>1-4</sub> alkoksi grupe i -NRaRb, pri čemu Ra predstavlja C<sub>1-4</sub> alkil grupu, a Rb je odabran iz grupe, koja se sastoji od C<sub>1-4</sub> alkil grupe i C<sub>1-4</sub> alkoksi- C<sub>1-4</sub> alkil grupe, ili R<sup>a</sup> i R<sup>b</sup> zajedno sa atomom azota za koji su vezani obrazuju zasićeni 6 do 8-člani heterociklični prsten, koji opciono sadrži jedan atom kiseonika kao dodatni heteroatom,

• monocikličnog ili bicikličnog 5 do 10-članog heteroaromatičnog prstena, koji sadrži jedan ili više atoma azota i koji je opciono supstituisan sa jednim ili više supstituenata odabranih od: atoma halogena, C<sub>1-4</sub> alkila, C<sub>1-4</sub> alkoksi, C<sub>3-4</sub> cikloalkila, C<sub>3-4</sub> cikloalkoksi, -CF<sub>3</sub>, -OCF<sub>3</sub> i -CONR<sup>7</sup>R<sup>8</sup>, pri čemu su R<sup>7</sup> i R<sup>8</sup> nezavisno odabrani od: atoma vodonika, linearne ili razgranate C<sub>1-4</sub> alkil grupe, C<sub>3-7</sub> cikloalkilne grupe, ili R<sup>7</sup> i R<sup>8</sup> zajedno sa atomom azota za koji su vezani obrazuju grupu, koja ima formulu:

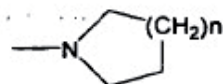

u kojoj je n ceo broj od 0 do 3, i fenilne grupe, koja je opciono supstituisana sa jednim ili više supstituenata, koji su odabrani od: atoma halogena, C<sub>1-4</sub> alkilnih, hidroksi, C<sub>1-4</sub> alkoksi, C<sub>3-4</sub> cikloalkilnih, C<sub>3-4</sub> cikloalkoksi, cijano, -CF<sub>3</sub>, -OCF<sub>3</sub> i -CONR<sup>7</sup>R<sup>8</sup>, oksadiazolilnih, triazolilnih, pirazolilnih i imidazolilnih grupa, a gde su oksadiazolilne, triazolilne, pirazolilne i imidazolilne grupe opciono supstituisane sa C<sub>1-4</sub> alkilnom ili C<sub>3-7</sub> cikloalkilnom grupom i, pri čemu su R<sup>7</sup> i R<sup>8</sup> nezavisno odabrani od: atoma vodonika, linearne ili razgranate C<sub>1-4</sub> alkil grupe, C<sub>3-7</sub> cikloalkilne grupe, ili R<sup>7</sup> i R<sup>8</sup> zajedno sa atomom azota za koji su vezani obrazuju grupu, koja ima formulu:

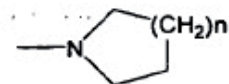

u kojoj je n ceo broj od 0 do 3 ili, G<sup>2</sup> zajedno sa R<sup>6</sup> obrazuje ne-aromatičnu C<sub>5-10</sub> karbocikličnu grupu ili C<sub>6-10</sub> arilnu grupu, i njegove farmaceutski prihvatljive soli i N-oksidi.

(11) EP2184072

(45)

(51) A61K 39/385 (2006.01)

(26) SR

(21) E00832

(22) 2012-03-06

(96) 08757902 2008-06-26

(97) 2011-12-14

(31) CU 20070154

(32) 2007-06-29

(74) LINEA SUŠIĆ d.o.o.

(54) PROIZVODNJA HOMOGENOG  
PREPARATA ZA VAKVINU ZA  
LEČENJE RAKA(73) Centro de Inmunologia Molecular  
Calle 216 esq. A 15 Atabey Playa,  
Habana 11600, Cuba Ciudad De La  
Habana 11600  
CU(72) RODRÍGUEZ MARTÍNEZ,  
Gryssell María

(57)

1. Kompozicija za vakcinu koja sadrži aktivni element konjugovanog proteina hrEGF-rP64K, pri čemu je svaki P64K molekul proteina vezan za dva hrEGF molekula i pri čemu kompozicija za vakcinu sadrži bar 90% aktivnog elementa.

Broj ostalih patentnih zahtjeva 15

Broj ostalih patentnih zahtjeva 14

(11) EP2193717

(45)

(51) A01N 43/56 (2006.01)

(26) BS

(21) E00643

(22) 2011-07-08

(96) 10157582 2008-04-23

(97) 2011-05-25

(31) EP 07008370

(32) 2007-04-25

(74) INTELBIRO d.o.o.

(54) FUNGICIDNI PRIPRAVCI

(73) Syngenta Participations AG.  
Schwarzwaldallee 215, 4058 Basel  
CH

(72) Tobler, Hans

(57)

1. Pripravak pogodan za kontrolu bolesti uzrokovanih fitopatogenima koji se sastoji od:

(A) spoja formule (I)

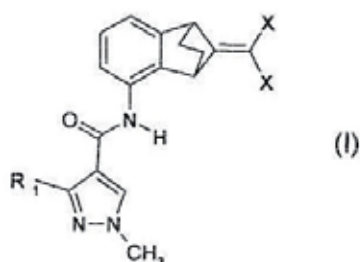

naznačen time da R<sub>1</sub> je difluorometil ili trifluorometil i X je kloro, fluoro ili bromo; i (B) spoj mandipropamid.

Broj ostalih patentnih zahtjeva 11

(11) EP2200903

(45)

(51) B65D 17/34 (2006.01)

(26) BS

(21) E00898

(22) 2012-06-07

(96) 08750201 2008-05-08

(97) 2012-03-07

(31) IT UD20070159

(32) 2007-09-07

(74) PETOŠEVIĆ d.o.o.

(54) POSUDA ZA SUPSTANCE, A  
NAROČITO PIĆA, SA ELEMENTOM ZA  
ZATVARANJE KOJI SE OTVARA  
CIJEPANJEM(73) International Patents and Brands  
Corporation Calle 50, Torre Nueva  
Global Bank Piso 16, Oficina1602,  
Panama, Republic of Panama  
PA

(72) LINDEN, Paolo

(57)

1. Posuda za supstance, a naročito pića, koja se sastoji od najmanje: gornjeg zida (211) koji je u funkciji poklopca, a koji ima periferno rebro (212) koji određuje centralnu zonu (236) koja ima značajno kružni oblik sa određenim poluprečnikom (A), koncentričan u odnosu na centralnu osu (Y), koja je napravljena iz jedna sa navedenim perifernim rebrom (212) i na kojem je napravljena prekidna linija slabog spoja (213), koja određuje element za zatvaranje koji se otvara povlačenjem (214) koji je uvijek sastavni dio sa preostalim dijelom centralnog dijela (236) i ima prednji završni dio koji se nalazi do navedenoga perifernog rebra (212), čiji element za zatvaranje (214) funkcionira kao izmjenjivi čep u relativnom otvoru (215) tako da navedena supstanca može proći kroz njega, i napravljen je u navedenoj centralnoj zoni (236); i poluga (216), koja ima bar jedan dio povezan sa navedenim elementom za zatvaranje (214) i koja se može pokrenuti tako da se odvoji, bar jednim dijelom, navedeni element za zatvaranje (214) od

preostalog dijela navedene centralne zone (236), odvajajući ga duž navedene linije prekida (213) i tako stavljajući navedeni otvor (215) u vezu sa vanjskom stranom, navedena linija prekida (213) pošto je prekinuta na jednom kraku navedenog elementa za zatvaranje (214) koji se nalazi na suprotnoj strani od navedene poluge (216) u odnosu na centralnu osu (Y), tako da navedeni element za zatvaranje (214) ima jednu ivicu povezanu sa ostatkom navedene centralne zone (236), odlikuje se time da se navedena poluga (216) sastoji od:

- prvi kraj (234) koji ima centralni dio koji funkcionira kao tačka oslonca je disponiran u odnosu na navedeno periferno rebro (212), izvan navedenog elementa za zatvaranje (214) koji je definisan navedenom linijom prekida (213) i ispred navedenog prednjeg terminalnog dijela, navedena tačka oslonca je u stanju da odredi podizanje navedenog elementa za zatvaranje (214)

povlačenjem;

- drugi kraj (232) je disponiran značajno u odnosu na navedenu centralnu zonu (236), nasuprot navedenog prvog kraja (234) i funkcionira kao element za hvatanje, podizanje i povlačenje, razmak između navedenog prvog dijela (234) i navedenoga drugog dijela (232) je nešto manji nego dužina navedenog poluprečnika (A);
- i središnja zona (239) između navedenog prvog kraja (234) i navedenog drugog kraja (232), putem koje je navedena poluga (216) pričvršćena za navedeni element za zatvaranje (214), navedena središnja zona (239) navedene poluge (216) koja se sastoji od fleksibilnog jezička (251) mehanički pričvršćenog za navedeni element za zatvaranje (214) na njegovom prednjem terminalnom dijelu, da podiže i odvaja navedeni terminalni dio navedenoga elementa za zatvaranje (214) od preostalog dijela centralne zone (236), bez toga da ijedan dio elementa za zatvaranje (214) dolazi u kontakt sa supstancom koja se nalazi unutar posude.

(11) **EP2204374**

(45)

(51) C07F 9/44 (2006.01) ;  
A61K 31/66 (2006.01) ;  
A61P 31/00 (2006.01)

(26) SR

(21) E00944

(22) 2012-09-03

(96) 10158740 2004-12-29

(97) 2012-06-13

(31) US 533745 P

(32) 2003-12-30

(74) ŽIVKO MIJATOVIĆ & PARTNERS d.o.o.

(54) NUKLEOZID-FOSFONATI I NJIHOVI  
ANALOZI ZA LEČENJE HPV  
INFEKCIJA

(73) GILEAD SCIENCES, INC.  
333 Lakeside Drive,  
Foster City, California 94404  
US

(72) Cheng, Xiaqin

(57)

1. Jedinjenje Formule IA ili njegova farmaceutski prihvatljiva so za upotrebu u lečenju infekcija izazvanih papiloma virusom (HPV),

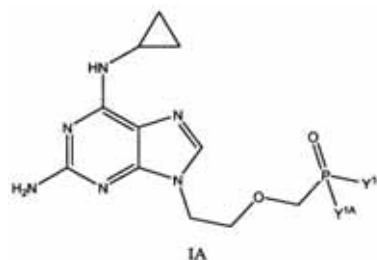

naznačeno time, što

Y<sup>1A</sup> i Y<sup>1B</sup> su -NH(R<sup>x</sup>);  
R<sup>x</sup> je nezavisno R<sup>2</sup>;  
R<sup>2</sup> je

Broj ostalih patentnih zahtjeva 10

(a) etil supstituisan sa  $C(=O)OR^4$ , gde je  $R^4$  metil, etil, n-propil, i-propil, i-butil, s-butil, t-butil, 1-pentil, 2-pentil, 3-pentil, 2-metil-2-butil, 3-metil-2-butil, 3-metil-1-butil, 2-metil-1-butil, 1-heksil, 2-heksil, 3-heksil, 2-metil-2-pentil, 3-metil-2-pentil, 4-metil-2-pentil, 3-metil-3-pentil, 2-metil-3-pentil, 2,3-dimetil-2-butil, 3,3-dimetil-2-butil, vinil, alil, ciklopentenil, 5-heksenil, etinil ili propargil;

(b) propil supstituisan sa  $C(=O)OR^4$ , gde je  $R^4$  alkil sa 1 do 18 ugljenikovih atoma, alkenil sa 2 do 18 ugljenikovih atoma, ili alkinil sa 2 do 18 ugljenikovih atoma; ili

(c) metil supstituisan sa dva  $R^3$  gde je jedan  $R^3$  - $R^5W^3$  a drugi  $R^3$  je  $C(=O)OR^4$ ;  $R^4$  je alkil sa 1 do 18 ugljenikovih atoma, alkenil sa 2 do 18 ugljenikovih atoma, ili alkinil sa 2 do 18 ugljenikovih atoma, gde "alkil" sadrži normalne, sekundarne, tercijarne ili ciklične ugljenikove atome, "alkenil" sadrži normalne, sekundarne, tercijarne ili ciklične atome sa najmanje jednim mestom nezasićenja, "alkinil" sadrži normalne, sekundarne, tercijarne ili ciklične ugljenikove atome sa najmanje jednim mestom nezasićenja;  $R^5$  je metilen; i  $W^3$  je fenil.

Broj ostalih patentnih zahtjeva 4

(11) **EP2215092**

(45)

(51) C07D 495/04 (2006.01) ;  
C07D 519/00 (2006.01) ;  
A61K 31/519 (2006.01) ;  
A61P 11/00 (2006.01)

(26) SR

(21) E00833

(22) 2012-03-06

(96) 08839793 2008-10-16

(97) 2012-01-25

(31) EP 07118901

(32) 2007-10-19

(74) LINEA SUŠIĆ d.o.o.

(54) SUPSTITUISANI PIPERIDINO-DIHIDROTIENOPIRIMIDINI

(73) Boehringer Ingelheim International GmbH  
Binger Strasse 173, 55216  
Ingelheim am Rhein  
DE

(72) POUZET, Pascale

(57)

1. Jedinjenja formule 1

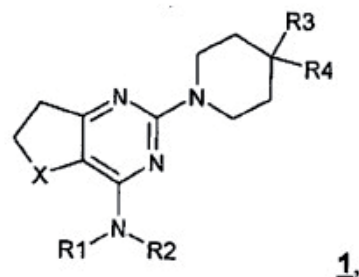

pri čemu

**X** označava SO ili SO<sub>2</sub>,

**R1** označava H, C<sub>1-6</sub>-alkil,

**R2** je H ili grupa izabrana između C<sub>1-10</sub>-alkila i C<sub>2-6</sub>-alkenila, koji može biti eventualno supstituisan sa jednom ili više grupa koje su



izabrane između halogena i C<sub>1-3</sub>-fluoralkila ili koji može biti eventualno supstituisan sa jednom ili više grupa koje su izabrane između OR2.1, COOR2.1, CONR2.2R2.3, SR2.1, SO-R2.1, SO<sub>2</sub>-R2.1, C<sub>6-10</sub>-arila, -het, hetarila, mono- ili bicikličnog -C<sub>3-10</sub>-cikloalkila, CH<sub>2</sub>-NR2.2R2.3 i NR2.2R2.3, koji dalje može biti eventualno supstituisan sa jednom ili više grupa koje su izabrane između OH, halogena, OR2.1, okso, CF<sub>3</sub>, CHF<sub>2</sub>, CH<sub>2</sub>F, C<sub>1-6</sub>-alkila, C<sub>1-6</sub>-alkanola, C<sub>6-10</sub>-arila, COOR2.1, CH<sub>2</sub>-NR2.2R2.3 i NR2.2R2.3, pri čemu

**het** označava tro- do jedanaestočlani, mono- ili biciklični, zasićeni ili delimično zasićeni, eventualno anelirani ili eventualno premošćeni heterociklus, koji sadrži 1, 2, 3 ili 4 heteroatoma koji su izabrani nezavisno jedan od drugog između N, S ili O, i pri čemu

**hetaril** je peto- do desetočlani, mono- ili biciklični, eventualno anelirani heteroaril, koji sadrži 1, 2, 3 ili 4 heteroatoma koji su izabrani nezavisno jedan od drugog između N, S ili O, i pri čemu **cikloalkil** može biti zasićen ili delimično

zasićen, pri čemu je **R2.1** H ili je grupa izabrana između C<sub>1-6</sub>-alkila, C<sub>1-6</sub>-alkanola, C<sub>1-3</sub>-haloalkila, mono- ili bicikličnog -C<sub>3-10</sub>-cikloalkila, C<sub>6-10</sub>-aril-C<sub>1-6</sub>-alkilena, hetaril-C<sub>1-6</sub>-alkilena, het-C<sub>1-6</sub>-alkilena, C<sub>3-10</sub>-cikloalkil-C<sub>1-6</sub>-alkilena, mono- ili bicikličnog C<sub>6-10</sub>-arila, heteroarila i -het, koji može biti eventualno supstituisan sa jednom ili više grupa koje su izabrane između OH, O-(C<sub>1-3</sub>-alkila), halogena, C<sub>1-6</sub>-alkila i C<sub>6-10</sub>-arila,

pri čemu **R2.2** i **R2.3** nezavisno jedan od drugog označavaju H ili grupu izabranu između C<sub>1-6</sub>-alkila, mono- ili bicikličnog C<sub>3-10</sub> cikloalkila, C<sub>6-10</sub>-aril-C<sub>1-6</sub>-alkilena, hetaril-C<sub>1-6</sub>-alkilena, mono- ili bicikličnog C<sub>6-10</sub>-arila, het, hetarila, CO-NH<sub>2</sub>, CO-NHCH<sub>3</sub>, -CO-N(CH<sub>3</sub>)<sub>2</sub>, SO<sub>2</sub>-(C<sub>1</sub>-C<sub>2</sub>-alkila), CO-R2.1 i COOR2.1, koji može biti eventualno supstituisan sa jednom ili više grupa koje su izabrane između OH, halogena, C<sub>1-6</sub>-alkila, C<sub>6-10</sub>-arila i COOR2.1,

ili **R2** označava mono- ili policiklični C<sub>3-10</sub> cikloalkil, koji može eventualno biti premošćen jednom ili više puta sa C<sub>1-3</sub>-alkil grupama i koji može biti eventualno supstituisan sa grupom koja je izabrana između linearnih ili razgranatih C<sub>1-6</sub>-alkanola, C<sub>1-3</sub>-fluoralkila, C<sub>1-3</sub>-alkilen-OR2.1, OR2.1, COOR2.1,

-SO<sub>2</sub>-NR2.2R2.3, het, -NH-CO-O-(C<sub>1-6</sub>-alkila), -NH-CO-(C<sub>1-6</sub>-alkila), -NH-CO-O-(C<sub>6-10</sub>-arila), -NH-CO-(C<sub>6-10</sub>-arila), -NH-CO-O-hetarila, -NH-CO-hetarila, -NH-CO-O-(C<sub>1-3</sub>-alkilen)-(C<sub>6-10</sub>-arila), -NH-CO-(C<sub>1-3</sub>-alkilen)-(C<sub>6-10</sub>-arila), -N(C<sub>1-3</sub>-alkil)-CO-(C<sub>1-6</sub>-alkila), -N(C<sub>1-3</sub>-alkil)-CO-O-(C<sub>6-10</sub>-arila), -N(C<sub>1-3</sub>-alkil)-CO-(C<sub>6-10</sub>-arila), -N(C<sub>1-3</sub>-alkil)-CO-O-hetarila, -N(C<sub>1-3</sub>-alkil)-CO-hetarila, -N(C<sub>1-3</sub>-alkil)-CO-O-(C<sub>1-3</sub>-alkilen)-(C<sub>6-10</sub>-arila), -N(C<sub>1-3</sub>-alkil)-CO-(C<sub>1-3</sub>-alkilen)-(C<sub>6-10</sub>-arila), C<sub>6-10</sub>-arila, C<sub>1-6</sub>-alkila, C<sub>6-10</sub>-aril-C<sub>1-6</sub>-alkilena, hetaril-C<sub>1-6</sub>-alkilena, mono- ili bicikličnih C<sub>3-10</sub> cikloalkila i NR2.2R2.3, koji može biti eventualno supstituisan sa jednom ili više grupa koje su izabrane između OH, OR2.1, okso, halogena, CF<sub>3</sub>, CHF<sub>2</sub>, CH<sub>2</sub>F, C<sub>1-6</sub>-alkila, C<sub>6-10</sub>-arila i NR2.2R2.3,

ili **R2**

označava mono- ili policiklični C<sub>6-10</sub>-aril, koji može biti eventualno supstituisan sa OH, SH ili halogenom ili sa jednom ili više grupa koje su izabrane između OR2.1, COOR2.1, NR2.2R2.3, CH<sub>2</sub>-NR2.2R2.3, C<sub>3-10</sub>-cikloalkila, het, C<sub>1-6</sub>-alkila, C<sub>1-3</sub>-fluoralkila, CF<sub>3</sub>, CHF<sub>2</sub>, CH<sub>2</sub>F, C<sub>6-10</sub>-aril-C<sub>1-6</sub>-alkilena, het-C<sub>1-6</sub>-alkilena, hetaril-C<sub>1-6</sub>-alkilena, C<sub>6-10</sub>-arila, SO<sub>2</sub>-CH<sub>3</sub>, SO<sub>2</sub>-CH<sub>2</sub>CH<sub>3</sub> i SO<sub>2</sub>-NR2.2R2.3, koji može dalje eventualno biti supstituisan sa jednom ili više grupa koje su izabrane između OH, OR2.1, CF<sub>3</sub>, CHF<sub>2</sub>, CH<sub>2</sub>F, okso, halogena, CF<sub>3</sub>, CHF<sub>2</sub>, CH<sub>2</sub>F, C<sub>1-6</sub>-alkila, C<sub>6-10</sub>-arila i NR2.2R2.3,

ili **R2**

označava grupu koja je izabrana između het i hetarila, koji može biti eventualno supstituisan sa jednom ili više grupa koje su izabrane između halogena, OH, okso, CF<sub>3</sub>, CHF<sub>2</sub> i CH<sub>2</sub>F ili sa jednom ili više grupa koje su izabrane između OR2.1, C<sub>1-3</sub>-alkilen-OR2.1, SR2.1, SO-R2.1, SO<sub>2</sub>-R2.1, COOR2.1, COR2.1, C<sub>1-6</sub>-alkanola, mono- ili bicikličnog C<sub>3-10</sub>-cikloalkila, C<sub>6-10</sub>-arila, C<sub>1-6</sub>-alkila, C<sub>6-10</sub>-aril-C<sub>1-6</sub>-alkilena, hetaril-C<sub>1-6</sub>-alkilena, het, hetarila, C<sub>1-3</sub>-alkilen-OR2.1 i NR2.2R2.3, koji može dalje eventualno biti supstituisan sa jednom ili više grupa koje su izabrane između OH, OR2.1, okso, halogena, CF<sub>3</sub>, CHF<sub>2</sub>, CH<sub>2</sub>F, C<sub>1-6</sub>-alkila, C<sub>6-10</sub>-arila i NR2.2R2.3, ili pri čemu

**NR1R2** zajedno označavaju heterociklični C<sub>4-7</sub> prsten, koji može biti eventualno premošćen, koji sadrži 1, 2 ili 3 heteroatoma koji su izabrani između N, O i S i koji može biti eventualno supstituisan sa jednom ili više grupa koje su izabrane između OH, OR2.1, C<sub>1-3</sub>-alkilen-OR2.1, okso, halogena, C<sub>1-6</sub>-alkila, C<sub>6-10</sub>-arila, COOR2.1, CH<sub>2</sub>-NR2.2-COO-R2.1, CH<sub>2</sub>-NR2.2-CO-R2.1, CH<sub>2</sub>-NR2.2-CO-CH<sub>2</sub>-

- NR2.2R2.3, CH<sub>2</sub>-NR2.2-SO<sub>2</sub>-C<sub>1-3</sub>-alkila, CH<sub>2</sub>-NR2.2-SO<sub>2</sub>-NR2.2R2.3, CH<sub>2</sub>-NR2.2-CO-NR2.2R2.3, CO-NR2.2R2.3, CH<sub>2</sub>-NR2.2R2.3 i NR2.2R2.3, i pri čemu
- R3** je C<sub>6-10</sub>-aril, koji može biti eventualno supstituisan na orto, para ili meta poziciji sa jednom, dve ili tri grupe koje su izabrane nezavisno jedna od druge između fluora, hlora, broma, hidroksi, CN, C<sub>1-6</sub>-alkila, C<sub>1-3</sub>-fluoralkila, -C<sub>1-3</sub>-alkilen-OR2.1, C<sub>1-3</sub>-alkilen-NR2.2R2.3, -NR2.2R2.3, O-R2.1; SO-R2.1, SO<sub>2</sub>-R2.1, COOR2.1, -C O - N H - (C<sub>1-6</sub>-alkilen)-hetarila, -CO-NH-hetarila, -CO-N(CH<sub>3</sub>)-het, -CO-N(CH<sub>3</sub>)-(C<sub>1-3</sub>-alkilen)-het, -CO-N(CH<sub>3</sub>)-(C<sub>1-3</sub>-alkilen)-hetarila, -CO-N(C<sub>3-7</sub>-cikloalkil)-het, -CO-NR2.2R2.3, -CO-NH-(C<sub>1-6</sub>-alkilen)-het, NR2.2-CO-R2.1, C<sub>6-10</sub>-arila, C<sub>6-10</sub>-aril-C<sub>1-2</sub>-alkilena, het-C<sub>1-2</sub>-alkilena, -het, -CO-het, CO-N(CH<sub>3</sub>)-C<sub>3-7</sub>-cikloalkila, C<sub>3-7</sub>-cikloalkila, C<sub>3-7</sub>-cikloalkil-C<sub>1-2</sub>-alkilena, hetaril-C<sub>1-2</sub>-alkilena i hetarila, pri čemu ove grupe mogu biti eventualno supstituisane sa jednom ili više grupa koje su izabrane između OH, halogena, -C<sub>1-3</sub>-fluoralkila, okso, metila i fenila, ili pri čemu
- R3** je grupa izabrana između het i hetarila, koji može biti eventualno supstituisan sa jednom ili više grupa koje su izabrane između halogena, C<sub>1-3</sub>-fluoralkila, CN, OH, okso, -C<sub>1-6</sub>-alkila, -C<sub>1-3</sub>-alkilen-NR2.2R2.3, -NR2.2R2.3, SO-R2.1, SO<sub>2</sub>-R2.1, -O-R2.1, -COOR2.1, SO<sub>2</sub>-(CH<sub>3</sub>), SO<sub>2</sub>-(CH<sub>2</sub>-CH<sub>3</sub>), C<sub>6-10</sub>-arila, het, C<sub>3-7</sub>-cikloalkila i hetarila, koji može dalje eventualno biti supstituisan sa jednom ili više grupa koje su izabrane između OH, halogena, -C<sub>1-3</sub>-fluoralkila, C<sub>1-6</sub>-alkila, C<sub>6-10</sub>-arila, -COO(C<sub>1-3</sub>-alkila) i O-(C<sub>1-3</sub>-alkila), ili pri čemu
- R3** označava -O-R3.1, pri čemu je **R3.1** grupa izabrana između -C<sub>1-6</sub>-alkila, -C<sub>6-10</sub>-arila, -C<sub>1-3</sub>-alkilen-C<sub>6-10</sub>-arila, hetarila i het, koji može eventualno biti supstituisan na orto, para ili meta poziciji sa jednom, dve ili tri grupe koje su izabrane nezavisno jedna od druge između fluora, hlora, broma, hidroksi, CN, C<sub>1-6</sub>-alkila, C<sub>1-3</sub>-fluoralkila, CO-(C<sub>1-5</sub>-alkila), -CO-(C<sub>1-3</sub>-fluoralkila), -CO-NH-(C<sub>1-6</sub>-alkilen)-hetarila, -CO-N(C<sub>1-3</sub>-alkil)-(C<sub>1-6</sub>-alkilen)-hetarila, -CO-N(C<sub>1-3</sub>-alkil)-het, -CO-N(C<sub>3-7</sub>-cikloalkil)-het, -C<sub>1-3</sub>-alkilen-OR2.1, -C<sub>1-3</sub>-alkilen-NR2.2R2.3, -NR2.2R2.3, O-R2.1; SO-R2.1, SO<sub>2</sub>-R2.1, COOH, COO-(C<sub>1-4</sub>-alkila), -O-C<sub>1-3</sub>-alkilen-N(C<sub>1-3</sub>-alkil)<sub>2</sub>, CO-NR2.2R2.3, NR2.2-CO-R2.1, C<sub>6-10</sub>-arila, C<sub>6-10</sub>-aril-C<sub>1-2</sub>-alkilena, het-C<sub>1-2</sub>-alkilena, -CO-het, het, -CO-C<sub>3-7</sub>-cikloalkila, -CO-N(C<sub>1-3</sub>-alkil)-C<sub>3-7</sub>-cikloalkila, C<sub>3-7</sub>-cikloalkila, C<sub>3-7</sub>-cikloalkil-C<sub>1-2</sub>-alkilena, hetaril-C<sub>1-2</sub>-alkilena i hetarila, koji može dalje eventualno biti supstituisan sa 1, 2, 3 ili 4 grupe koje su izabrane nezavisno jedna od druge između F, Cl, Br, metila, O-metila, etila, O-etila, OH, okso i CF<sub>3</sub>, i pri čemu
- R4** označava H, CN, OH, CF<sub>3</sub>, CHF<sub>2</sub>, CH<sub>2</sub>F, F, metil, etil, -O-(C<sub>1-3</sub>-alkil), -C<sub>1-3</sub>-alkilen-OH, -COO(C<sub>1-3</sub>-alkil), -CO-het, -(C<sub>1-2</sub>-alkilen)-NH-SO<sub>2</sub>-(C<sub>1-2</sub>-alkil), -(C<sub>1-2</sub>-alkilen)-N(C<sub>1-3</sub>-alkil)-SO<sub>2</sub>-(C<sub>1-2</sub>-alkil), -(C<sub>1-2</sub>-alkilen)-O-(C<sub>1-2</sub>-alkilen)-C<sub>6-10</sub>-aril, -C<sub>1-3</sub>-alkilen-O-C<sub>1-3</sub>-alkil, -(C<sub>1-2</sub>-alkilen)-N(C<sub>1-3</sub>-alkil)-CO-(C<sub>1-2</sub>-alkil), -NH-CO-(C<sub>1-3</sub>-alkilen)-O-(C<sub>1-3</sub>-alkil), -C<sub>1-3</sub>-alkilen-NH-CO-(C<sub>1-3</sub>-alkil), -C<sub>1-3</sub>-alkilen-NH-CO-(C<sub>1-3</sub>-alkilen)-N(C<sub>1-3</sub>-alkil)<sub>2</sub>, -O-(C<sub>1-2</sub>-alkilen)-(C<sub>6-10</sub>-aril), -C<sub>1-3</sub>-alkilen-NH-CO-(C<sub>1-3</sub>-alkilen)-O-(C<sub>1-3</sub>-alkil), -CO-(C<sub>6-10</sub>-aril), -(C<sub>1-2</sub>-alkilen)-N(C<sub>1-3</sub>-alkil)-CO-(C<sub>1-2</sub>-alkilen)-O-(C<sub>1-3</sub>-alkil), pri čemu aril u gore navedenim grupama može dalje eventualno biti supstituisan sa jednom ili više drugih grupa koje su izabrane između F, Cl, Br, metila, etila, propila, izopropila, ciklopropila, -O-metila, -O-etila, -O-propila, -O-izopropila, -O-ciklopropila, -OH i CF<sub>3</sub>, ili pri čemu
- R3 i R4** zajedno formiraju mono- ili biciklični, nezasićeni, zasićeni ili delimično zasićeni heterociklus, koji sadrži 1, 2 ili 3 heteroatoma koji su izabrani između N, O i S i koji može biti eventualno supstituisan sa jednom ili više grupa koje su izabrane između halogena, OH, okso, C<sub>1-3</sub>-fluoralkila, CN, C<sub>1-6</sub>-alkila, -O-R2.1, -COOR2.1, SO-R2.1, SO<sub>2</sub>-R2.1, -C<sub>1-3</sub>-alkilen-NR2.2R2.3, -NR2.2R2.3, C<sub>6-10</sub>-arila, C<sub>3-7</sub>-cikloalkila, het i hetarila, kao i njihove farmakološki prihvatljive soli, diastereomeri, enantiomeri, racemati, hidrati ili solvati.

(11) **EP2219647**

(45)

(51) A61K 31/495 (2006.01) ;  
A61P 25/00 (2006.01)

(26) BS

(21) E00808

(22) 2012-02-10

(96) 08850935 2008-11-12

(97) 2011-12-21

(31) DK 200701607

(32) 2007-11-13

(74) DRAGAN MIĆUNOVIĆ

(54) TERAPEUTSKE PRIMENE  
JEDINJENJA SA KOMBINOVANIM  
SERT, 5-HT3 I 5-HT1A AKTIVNOSTIMA(73) H. Lundbeck A/S  
Ottiliavej 9, 2500 Valby  
DK

(72) MOORE, Nicholas

(57)

Upotreba 1-[2-(2,4-dimetilfenilsulfanil)fenil]piperazina i njegovih farmaceutski prihvatljivih soli u proizvodnji leka za tretman bolesti izabrane od depresije, anksioznosti, zloupotrebe ili hroničnog bola, gde se ovaj lek koristi kod pacijenta koji je već primio neki drugi lek za tretman ove bolesti, a čije je davanje obustavljeno ili umanjeno usled nepovoljnih efekata koje je imao na spavanje ili seksualne aktivnosti.

(11) **EP2241554**

(45)

(51) C07D 223/16 (2006.01)

(26) HR

(21) E00756

(22) 2011-12-06

(96) 10290166 2010-03-30

(97) 2011-09-07

(31) FR 0901555

(32) 2009-03-31

(74) PETOŠEVIĆ d.o.o.

(54) POSTUPAK ZA SINTEZU IVABRADINA  
I NJEGOVE FARMACEUTSKI  
PRIHVATLJIVE KISELE ADICIJSKE  
SOLI(73) Les Laboratoires Servier  
35, rue de Verdun,  
92284 Suresnes Cedex  
FR

(72) Peglion, Jean-Louis

(57)

1. Postupak za sintezu spoja formule (VII) u racemički ili optički aktivnom obliku:

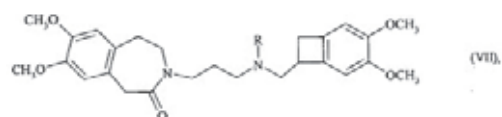

pri čemu R predstavlja vodikov atom ili metilnu skupinu, naznačen time, da je spoj

formule (VIII):

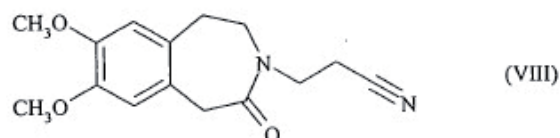

Broj ostalih patentnih zahtjeva 3

reagirao sa spojem formule (IX), u racemički ili optički aktivnom obliku, u obliku slobodne lužine ili soli:

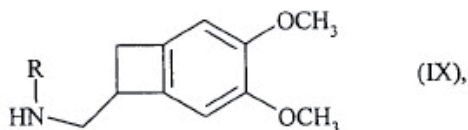

gdje je R kao što je gore definirano, u nazočnosti soli prijelaznog metala ili lantanida, u otapalu, kako bi se dobio spoj formule (X), u racemički ili optički aktivnom obliku:

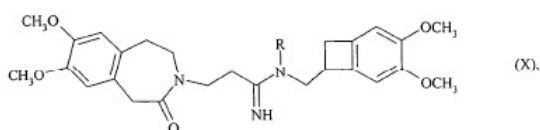

koji se djelovanjem agensa donora hidrida pretvorio u spoj formule (VII).

Broj ostalih patentnih zahtjeva 11

(11) **EP2252611**

(45)

(51) C07D 471/04 (2006.01) ;  
C07D 471/18 (2006.01) ;  
A61K 31/551 (2006.01) ;  
A61P 15/08 (2006.01)

(26) SR

(21) E00762

(22) 2011-12-12

(96) 09708584 2009-02-06

(97) 2011-10-05

(31) EP 08151199

(32) 2008-02-08

(74) ŽIVKO MIJATOVIĆ & PARTNERS d.o.o.

(54) (DIHIDRO)PIROLO[2, 1-A]IZOHINOLINI

(73) N.V. Organon  
Kloosterstraat 6, 5349 AB Oss  
NL

(72) VAN RIJN, Rachel Deborah

(57)

1. Jedinjenje prema opštoj formuli I

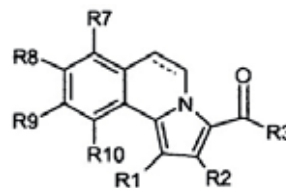

ili njegova farmaceutski prihvatljiva so, u kome C5-C6 veza može biti zasićena ili nezasićena, R<sup>1</sup> je halogen, cijano, (1-6C)alkil, (2-6C)alkenil, (2-6C)alkinil, (3-6C)cikloalkil, (5-6C)cikloalkenil, ili fenil ili (1-5C)heteroaril, pri čemu je svaka od navedenih fenil i heteroaril grupa nezavisno izborno supstituisana sa jednim ili više supstituenata koji su izabrani od R<sup>13</sup>; R<sup>2</sup> je H, cijano, halogen, (1-4C)alkil, (1-4C)alkoksi(1-4C)alkil, hidroksi(1-4C)alkil, formil, (1-4C)alkilkarbonil ili C=N-OH, C=N-OCH<sub>3</sub>; R<sup>3</sup> je R<sup>15</sup>, R<sup>16</sup>-amino ili

R<sup>3</sup> je (1-6C)alkil, (3-6C)cikloalkil, (di)[(1-4C)alkil] amino(1-4C)alkil ili

R<sup>3</sup> je (2-6C)heterocikloalkil(1-4C)alkil, čija (2-6C) heterocikloalkil grupa izborno može biti supstituisana sa (1-4C)alkilkarbonil ili (3-6C)cikloalkilkarbonil, ili R<sup>3</sup> je grupa izabrana od

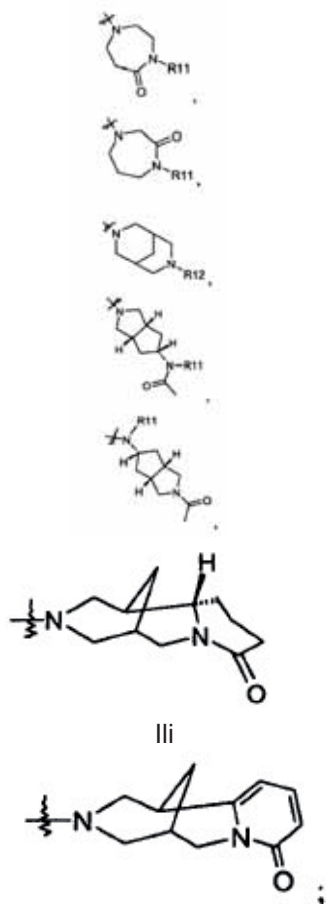

R<sup>7</sup> je H, halogen ili metil;

R<sup>8</sup> je H, halogen, (1-4C)alkil, (1-4C)alkoksi, (1-4C) alkoksi(1-4C)alkil ili hidroksi;

R<sup>9</sup> je H, formil, halogen, hidroksi, amino, cijano, nitro, (2-6C)alkinil, (3-6C)cikloalkoksi, (2-6C) heterocikloalkoksi, (2-5C)heteroariloksi, (di)[(1-4C) alkil]aminokarboksi, (1-6C)alkil-karbonil, (1-4C) alkoksikarbonil, (di)[(1-4C)alkil] aminokarbonil, (2-6C) heterocikloalkil-karbonil, (di)[(1-4C)alkil]amino, (2-6C)heterocikloalkilkarbonilamino, (2-5C)heteroaril-karbonilamino, (di)[(1-4C)alkil]aminokarbonilamino, (1-4C)alkoksikarbonilamino, (di)[(1-4C)alkil] aminosulfonilamino, (1-4C)alkilsulfonilamino, 1-imidazolidinil-2-on, 3-oksazolidinil-2-on ili 1-pirolidinil-2-on, ili

R<sup>9</sup> je (1-6C)alkil, (1-6C)alkoksi, (2-6C)alkenil, (1-6C)alkilkarbonilamino ili (2-6C)heterocikloalkil, (2-5C)heteroarilaminokarbonil, pri čemu je svaki od navedenog alkila, alkoksi, alkenila, heterocikloalkila i heteroarila nezavisno izborno supstituisan sa jednim ili više supstituenata koji su izabrani od R<sup>14</sup>, ili

R<sup>9</sup> je (1-5C)heteroaril, fenil ili fenoksi, pri čemu je svaki od navedenih heteroarila, fenila i fenoksi nezavisno izborno supstituisan sa jednim ili više supstituenata

koji su izabrani od R<sup>13</sup>;

R<sup>10</sup> je H, metoksi, halogen ili metil;

R<sup>11</sup> je H, (1-6C)alkil ili (3-4C)alkenil;

R<sup>12</sup> je (1-4C)alkilkarbonil ili (3-6C)cikloalkilkarbonil, oba izborno supstituisani sa jednim ili više supstituenata koji su izabrani od R<sup>13</sup>, R<sup>13</sup> je hidroksi, amino, halogen, nitro, trifluorometil, cijano, (1-4C)alkil, (1-4C)alkoksi, (1-4C)alkiltio ili (di)[(1-4C)alkil]amino;

R<sup>14</sup> je hidroksi, amino, halogen, azido, cijano, (1-4C)alkil, (1-4C)alkoksi, (1-4C)alkiltio, (di)[(1-4C)alkil]amino, (3-6C)cikloalkil, (2-6C)heterocikloalkil, (1-4C)alkilkarbonilamino, (di)[(1-4C)alkil] aminokarbonilamino, (1-4C)alkilsulfonilamino, (1-4C)alkoksikarbonilamino, (1-4C)alkilkarbonil, (1-4C)alkoksikarbonil, (1-4C)alkilsulfoksi, (2-6C) heterocikloalkoksi, (di)[(1-4C)alkil]aminokarbonil, (1-4C)alkilsulfonil, (3-6C)cikloalkilkarbonilamino i [(1-4C)alkil] [(1-4C)alkilkarbonil]amino;

R<sup>15</sup> i R<sup>16</sup> u R<sup>15</sup>, R<sup>16</sup>-amino nezavisno su izabrani od H, ili (1-6C)alkil, (3-6C)cikloalkil, (2-6C)heterocikloalkil ili (di)[(1-4C)alkil]amino, svi izborno supstituisani sa hidroksi, (1-4C)alkil, (1-4C)alkoksi, (1-4C)alkilkarbonil, (1-4C)alkoksikarbonil, (3-6C)cikloalkilkarbonil, (di)[(1-4C)alkil]amino, (di)[(1-4C)alkil]aminokarbonil ili (di) [(1-4C)alkoksi(1-4C)alkil]amino; ili

R<sup>15</sup>, R<sup>16</sup>-amino su spojeni u (3-8C)heterocikloalkil prsten, izborno supstituisan sa R<sup>18</sup> ili

R<sup>15</sup>, R<sup>16</sup>-amino u R<sup>3</sup> su spojeni u (4-8C)heterocikloalkil prsten ili (4-6C)heterocikloalkenil prsten, pri čemu oba prstena sadrže jedan azot i supstituisani su sa jednim ili više supstituenata koji su izabrani od R<sup>17</sup>;

R<sup>17</sup> je hidroksi, amino, halogen, (1-4C)alkil, (1-4C)alkoksi, (di)[(1-4C)alkil]amino, (1-4C)alkilkarbonilamino, (di)[(1-4C)alkil] aminokarbonilamino, (1-4C)alkilsulfonilamino, (1-4C)alkoksikarbonilamino, (1-4C)alkilsulfoksi, (3-6C)cikloalkilkarbonilamino, [(1-4C)alkil][(1-4C)alkilkarbonil]amino, ili

R<sup>17</sup> je fenil i (2-5C)heteroaril, oba izborno supstituisana sa jednim ili više supstituenata izabranih od R<sup>13</sup>; i

R<sup>18</sup> je (1-4C)alkil, (3-6C)cikloalkil, (4-6C) cikloalkenilkarbonil, (di)[(1-4C)alkil]aminokarbonil, (1-4C)alkilsulfonil, (di)[(1-4C)alkil]aminosulfonil, (2-6C) heterocikloalkilsulfonil, (2-5C)heteroaril, fenilkarbonil, (1-4C)alkilkarbonil, (3-6C)cikloalkilkarbonil, (2-5C)heteroarilkarbonil, fenil, fenilsulfonil, (2-5C) heteroarilsulfonil i (2-6C)heterocikloalkilkarbonil, od kojih (ciklo)alkil i (hetero)aril grupe mogu biti supstituisane sa jednim ili više supstituenata koji su izabrani od R<sup>13</sup>,

uz uslov da jedinjenje nije 3-acetil-pirololo[2,1-a] izoholinol-1-karbonitril.

(11) **EP2260024**

(45)

(51) C07D 211/52 (2006.01)

(26) BS

(21) E00809

(22) 2012-02-10

(96) 09717792 2009-03-02

(97) 2011-12-28

(31) DK 200800314

(32) 2008-03-03

(74) DRAGAN MIĆUNOVIĆ

(54) POSTUPAK ZA PROIZVODNJU [FENILSULFANILFENIL] PIPERIDINA

(73) H. Lundbeck A/S  
Ottiliavej 9, 2500 Valby  
DK

(72) ROCK, Michael, Harold

(57)

1. Postupak u kome jedinjenje formule II

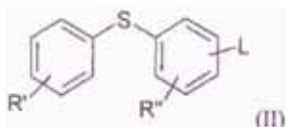

u kojoj su R' i R'' nezavisno jedan, dva ili tri vodonika, halogen, C<sub>1-6</sub>-alkil ili C<sub>2-6</sub>-alkilen, a L je odlazeća grupa, reaguje sa opciono supstituisanim iV-benzil-4-piperidonom

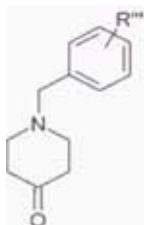

u kome je R''' vodonik ili -0- C<sub>1-6</sub>-alkil, radi dobijanja jedinjenja formule III

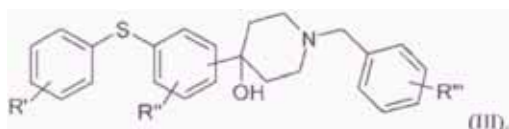

Broj ostalih patentnih zahtjeva 19

(11) **EP2264108**

(45)

(51) C09C 1/02 (2006.01) ;  
D21H 17/67 (2006.01)

(26) SR

(21) E00880

(22) 2012-05-15

(96) 09162727 2009-06-15

(97) 2012-02-15

(31)

(32) 1900-01-01

(74) LINEA SUŠIĆ d.o.o.

(54) POSTUPAK ZA DOBIJANJE POVRŠINSKI IZREAGOVANOG KALCIJUM KARBONATA PRIMJENOM SLABE KISELINE

(73) Omya Development AG  
Baslerstrasse 42, 4665 Oftringen  
CH

(72) Gane, Patrick Arthur Charles

(57)

1. Postupak za dobijanje površinski izreagovanog kalcijum karbonata u vodenoj sredini koji se sastoji od sledećih koraka:

- a) obezbeđenje najmanje jednog mlevenog prirodnog kalcijum karbonata (MPKK);
- b) obezbeđenje najmanje jedne vodo-rastvorne kiseline;
- c) obezbeđenje gasovitog CO<sub>2</sub>;
- d) dovođenje u kontakt navedenog MPKK iz koraka a) sa navedenom kiselinom iz koraka b) i sa navedenim CO<sub>2</sub> iz koraka c);

naznačen time, što:

- (i) navedena(e) kiselina(e) iz koraka b) svaka ima(ju) pK<sub>a</sub> veću od 2,5 i manju ili jednaku 7, mereno na 20°C, vezanu za jonizaciju njihovog prvog dostupnog vodonika, a odgovarajući anjon koji nastaje gubitkom ovog prvog dostupnog vodonika može da formira vodo-rastvorne kalcijumove soli;
- (ii) posle dovođenja u kontakt navedene(ih) kiseline(a) sa navedenim MPKK, nastaje najmanje jedna vodo-rastvorna so, koja u slučaju soli koja sadrži vodonik ima pK<sub>a</sub> veću od 7, mereno na 20°C, vezanu za jonizaciju prvog dostupnog vodonika, i dodatno anjon soli koji je sposoban da formira vodo-rastvorne kalcijumove soli.

Broj ostalih patentnih zahtjeva

19

(11) EP2264109

(45)

(51) C09C 1/02 (2006.01) ;  
D21H 17/67 (2006.01) ;  
C09C 3/04 (2006.01)

(26) SR

(21) E00872

(22) 2012-04-25

(96) 09162738 2009-06-15

(97) 2012-01-25

(31)

(32) 1900-01-01

(74) LINEA SUŠIĆ d.o.o.

(54) POSTUPAK ZA DOBIJANJE  
POVRŠINSKI IZREAGOVANOG  
KALCIJUM KARBONATA I NJEGOVA  
UPOTREBA(73) Omya Development AG  
Baslerstrasse 42, 4665 Oftringen  
CH

(72) Gane, Patrick A.C.

(57)

Postupak za pripremanje površinski izreagovanog kalcijum karbonata u vodenoj sredini, koji obuhvata sledeće stupnje:

a) obezbeđivanje kalcijum karbonata;

b) obezbeđivanje 5 tež. % do 50 tež. % u odnosu na težinu kalcijum karbonata bar jedne kiseline sa vrednošću pKa koja je manja ili jednaka 2.5, pri čemu odgovarajući kiselinski anjon može da gradi vodonerastvorne kalcijumove soli;

c) obezbeđivanje gasovitog CO<sub>2</sub> ;

d) obezbeđivanje bar jedne vodorastvorne nepolimerne organske i/ili neorganske slabe kiseline i/ili hidrogen soli navedene bar jedne vodorastvorne nepolimerne organske i/ili neorganske slabe kiseline;

i

e) dovođenje u kontakt navedenog kalcijum karbonata sa navedenom bar jednom kiselinom sa pKa vrednošću manjom od ili jednakom 2.5 iz stupnja

b), sa gasovitim CO<sub>2</sub> iz stupnja c) i sa navedenom bar jednom vodorastvornom nepolimernom organskom i/ili neorganskom slabom kiselinom i/ili vodonikovom solju navedene bar jedne vodorastvorne nepolimerne organske i/ili neorganske slabe kiseline iz stupnja d); pri čemu navedena bar jedna vodorastvorna nepolimerna organska i/ili neorganska slaba kiselina ima pKa vrednost veću od 2.5 i pri čemu odgovarajući kiselinski anjon može graditi vodonerastvorne kalcijumove soli.

Broj ostalih patentnih zahtjeva 22

**(11) EP2288375**

(45)

(51) A61K 38/28 (2006.01) ;  
A61K 47/48 (2006.01)

(26) HR

(21) E00876

(22) 2012-05-07

(96) 09763419 2009-06-09

(97) 2012-04-25

(31) US 61281 P

(32) 2008-06-13

(74) INTELBIRO d.o.o.

(54) PEGILIRANI INZULINSKI LISPRO  
SPOJEVI(73) ELI LILLY AND COMPANY  
Lilly Corporate Center, Indianapolis,  
IN 46285  
US

(72) BEALS, John, Michael

(57)

1. PEGilirani inzulinski lispro spoj, naznačen time što ima formulu:

P-[(A)-(B)], ili njegova farmaceutski prihvatljiva sol, gdje:

A je A-lanac inzulina lispro i ima aminokiselinski slijed SEQ ID NO: 1;

B je B-lanac inzulina lispro i ima aminokiselinski slijed SEQ ID NO: 3; i

P je PEG čija je molekulska težina u rasponu od otprilike 17,5 kDa do otprilike 40 kDa, te gdje su A i B odgovarajuće umreženi, a P je vezan preko uretanske kovalentne veze na  $\epsilon$ -amino skupinu u lizinu na položaju 28 u B.

**(11) EP2289708**

(45)

(51) B44B 5/02 (2006.01) ;  
B23K 26/36 (2006.01) ;  
B44C 1/22 (2006.01) ;  
B23K 26/08 (2006.01) ;

(26) SR

(21) E00853

(22) 2012-03-28

(96) 09010921 2009-08-26

(97) 2011-12-28

(31)

(32) 1900-01-01

(74) LINEA SUŠIĆ d.o.o.

(54) POSTUPAK ZA IZRADU POVRŠINSKE  
STRUKTURE METALNE PRITISNE  
PLOČE, BESKONAČNE TRAKE ILI  
VALJKA ZA PRESOVANJE(73) Indaffil Holding AG  
Industriestrasse 49, 6302 Zug  
CH

(72) Espe, Rolf, Dr. rer. nat.

(57)

1. Postupak za izradu površinske strukture metalne pritisne ploče (1), beskonačne trake ili cilindričnog valjka za presovanje pomoću najmanje jednog lasera, koji obuhvata sledeće korake:
  - obezbeđivanje i korišćenje digitalizovanih podataka 3D-topografije snimljene površinske strukture,
  - korišćenje digitalizovanih podataka za upravljanje položajem najmanje jednog lasera u ravni definisanoj koordinatama x i y,
  - korišćenje kordinate z za fokusiranje najmanje jednog laserskog snopa, pri čemu koordinata z određuje 3D-topografiju uspravno odzgo prema površinskoj strukturi,
  - parcijalno uklanjanje površine najmanje jednim laserom radi reprodukcija zadate površinske strukture.

Broj ostalih patentnih zahtjeva 16

Broj ostalih patentnih zahtjeva 22



(11) EP2291185

(45)

(51) A61K 31/44 (2006.01) ;  
A61K 47/34 (2006.01) ;  
A61K 8/34 (2006.01) ;  
A61K 8/60 (2006.01) ;  
A61K 47/26 (2006.01) ;  
A01N 43/40 (2006.01) ;  
A61K 8/49 (2006.01)

(26) BS

(21) E00854

(22) 2012-03-28

(96) 09756292 2009-11-13

(97) 2011-12-28

(31) EP 08450183

(32) 2008-11-14

(74) LINEA SUŠIĆ d.o.o.

(54) KOMPOZICIJA OCTENIDINA

(73) ARTAN HOLDING AG  
Landstrasse 40, 9495 Triesen  
LI

(72) Aydinoglu, Ahmet Melih

(57)

1. Octenidin ili njegova farmaceutska so, naročito octenidin dihidrohlorid, za upotrebu u kombinovanoj terapijskoj primjeni u rastvoru octenidina sa polialkoholom formule 1:  $(\text{H}-\text{C}-\text{OH})_a(\text{HO}-\text{C}-\text{OH})_b(\text{H}-\text{C}-\text{H})_c$ , gdje su a, b, c cijeli broj, gdje je a+b najmanje 2, bolje najmanje 3, c je izabrano iz 0, 1 ili broja u opsegu od 2 do a+b, nadalje sa jednom ili više grupa aldehida, pod uslovom da navedene grupe aldehida čine (ciklični) acetali sa jednom od hidroksi grupa ili jednom ili više keto grupa, po izboru kao acetal sa jednom od hidroksi grupa, nadalje, po izboru, sa jednom ili više grupa karboksilne kiseline, pod uslovom da je polialkohol ciklični acetal ili acetal, po mogućnosti sa prstenom veličine od 5 do 7 atoma, ili njegovim polimerom, polieterom ili poliesterom, pod uslovom da polialkohol postoji kao polimer, polieter ili poliester sa najmanje dvije jedinice formule 1 ako je a+b 2 ili 3.

Broj ostalih patentnih zahtjeva 14

(11) EP2298391

(45)

(51) A61M 5/20 (2006.01) ;  
A61M 5/24 (2006.01)

(26) SR

(21) E00885

(22) 2012-05-21

(96) 10010976 2005-02-17

(97) 2012-03-28

(31) EP 04100647

(32) 2004-02-18

(74) NEDIM KRILIĆ

(54) PRENOSIVI ELEKTRONSKI UREDJAJ  
ZA UBRIZGAVANJE TEČNOG LIJEKA

(73) Ares Trading S.A.  
Zone Industrielle de l'Ourietaz,  
1170 Aubonne  
CH

(72) Pongpairochana, Vincent

(57)

1. Uređaj za isporuku leka koji se sastoji od kućišta (81), vrata (88) koja, u svojoj otvorenoj poziciji, dopuštaju umetanje/uklanjanje kontejnera sa iekom (83) u/iz navedenog kućišta (81), mehanizma za otvaranje vrata (89, 123, 125, 126, 82) radi otvaranje/zatvaranja navedenih vrata (88), i potiskujućeg člana (84) koji može biti pomeren aksijalno iz svoje uvučene pozicije, lociran van navedenog kontejnera za lek (83), da uđe u navedeni kontejner za lek (83) i potisne tečni lek koji se sadrži u navedenom kontejneru za lek (83) van navedenog kontejnera za lek (83) da ga isporuči pacijentu, i onda se vrati u svoju uvučenu poziciju, naznačen time, što se sastoji od mehanizma za zabavljanje (94, 129) za automatsko zabavljanje dugmeta za otvaranje vrata (89) nađenog mehanizma za otvaranje vrata (89, 123, 125, 126, 82), da spreči otvaranje navedenih vrata (88), kada je navedeni potiskujući član (84) unutar navedenog kontejnera za lek (83) i za automatsko otključavanje navedenog dugmeta za otvaranje vrata (89) kada je navedeni potiskujući član (84) u svojoj uvučenoj poziciji.

Broj ostalih patentnih zahtjeva 3

- (11) **EP2303268**
- (45)
- (51) A61K 31/437 (2006.01) ;  
A61K 31/496 (2006.01) ;  
A61K 38/08 (2006.01) ;  
A61K 31/4709 (2006.01) ;  
A61K 31/573 (2006.01) ;  
A61P 19/02 (2006.01)
- (26) SR
- (21) E00941
- (22) 2012-08-27
- (96) 09793880 2009-07-03
- (97) 2012-06-20
- (31) IT MI20081264
- (32) 2008-07-11
- (74) DRAGAN MIĆUNOVIĆ
- (54) FARMACEUTSKE KOMPOZICIJE NA  
BAZI KININ B2 RECEPTOR  
ANTAGONISTA I KORTEKOSTEROIDA  
I NJIHOVA UPOTREBA
- (73) Istituto Luso Farmaco d'Italia S.p.A.  
Via Walter Tobagi, 8,  
20068 Peschiera Borromeo  
IT
- (72) GIULIANI, Sandro
- (57)
1. Farmaceutska kompozicija koja kao aktivne sastojke, sadrži kortikosteroid i B2 kinin receptor antagonist, zajedno sa farmaceutski prihvatljivim nosačima i ekscipijentima, u kojoj:
- a) je kortikosteroid, bilo prirodni ili sintetički, izabran između Kortizona, Hidrokortizona, Beklometazona, Betametazona, Budesonida, Deksametazona, Flumetazona, Flunizolida, Fluokortona, Flutikazona, Metilprednizolona, Metilprednizona, Parametazona, Prednizolona, Triamcinolona, ili u obliku estara sirćetne, benzojeve, kapronske, čilibarne, fosforne, propionske ili valerijanske kiseline, ili u obliku acetonida;
- b) je B2 kinin receptor antagonist izabran između:

- H-D=Arg-Arg-Pro-Hyp-Gly-Igl-Ser-D-FSF-Igl-Arg-OH;
- H-Arg-Arg-Pro-Hyp-Gly-Igl=Ser-D-Igl-Oic-Arg-OH;
- H-D-Arg-Arg-Pro-Hyp-Gly-Thi-Ser-D-Tic-Oic-Arg-OH (Ikatibant);
- 4-[2-[[[3-(3-Bromo-2-metil-imidazo[1.2-a]piridin-8-il oksimetil)-2,4-dihloro-fenil]-metil-karbamoil]-metil]-karbamoil]-vinil]-N,N-dimetil-benzamid;
- 3-(6-Acetilamino-piridin-3-il)-N-[[2,4-dihloro-3-(2-metil-kinolin-8-il oksimetil)-fenil]-metil-karbamokl]-metil)-akrilamid;
- 1-[2,4-Dihloro-3-(2,4-dimetil-kinolin-8-il oksimetil)-benzen sulfonil]-pirolidin-2-karboksilna kiselina [3-(4-karbamidoil-benzoilamino)-propil]-amid (Anatibant);
- Bradizid;
- 4-(4-[l-[2,4-Dichloro-3-(2,4-dimetil-kinolin-8-il oksimetil)-bensulfonil]-pirolidin -2-karbonil]-piperazine-1-karbonil)-benzamidin;
- 2-[5-(4-Cijano-benzoil)-1-metil-1H-pirol-2-il]-N-[2,4-dihloro-3-(2-metil-kinolin-8-il oksimetil)-fenil]-N-metil-acetamid;
- jedinjenje sa opštom formulom (I):

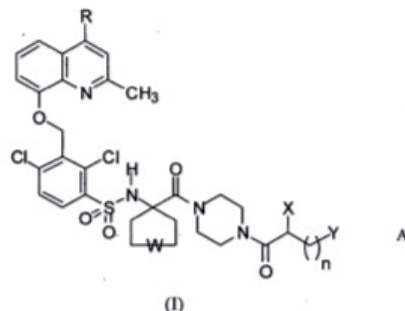

- u kojoj:
- je R vodonik ili metil;
- W predstavlja jednostruku vezu ili atom kiseonika;
- n = 3, 4;
- je X vodonik ili amin grupa -NR<sub>1</sub>R<sub>2</sub> u kojoj su R<sub>1</sub> i R<sub>2</sub>, nezavisno jedno od drugog, vodonik ili grupa izabrana između: metil, etil, n-propil i izopropil; Y je kvaternarni amonijum -NR<sub>3</sub>R<sub>4</sub>R<sub>5</sub> gde su R<sub>3</sub>, R<sub>4</sub>, R<sub>5</sub>, nezavisno jedno od drugog, metil, etil, n-propil, izopropil, butil, izobutil, n-pentil; A- anjon formalno dobijen iz farmaceutski prihvatljive kiseline; i farmaceutski prihvatljivih soli, enantiomera i njihovih enantiomernih smeša.

**(11) EP2308477**

(45)

(51) A61K 9/20 (2006.01) ;  
A61K 31/135 (2006.01)

(26) SR

(21) E00932

(22) 2012-08-08

(96) 10186379 2010-01-22

(97) 2012-05-09

(31) US 689044

(32) 2010-01-18

(74) AGENCIJA "DIANA PROTIĆ-TKALČIĆ,  
ZASTUPNIK ZA ZAŠTITU  
INTELEKTUALNOG VLASNIŠTVA"(54) PREPARATI RAZAGILINA SA  
ODLOŽENIM OTPUŠTANJEM(73) TEVA PHARMACEUTICAL  
INDUSTRIES, LTD.  
5 Basel Street, P.O. Box 3190,  
49131 Petah Tiqva  
IL

(72) Safadi, Muhammad

(57)

1. Stabilni oralni dozni oblik *naznačen time* što sadrži srž koja ima razagilin citrat i najmanje jedan farmaceutski prihvatljiv ekscipijens; i farmaceutski prihvatljivu oblogu otpornu na kiseline.

Broj ostalih patentnih zahtjeva 9

**(11) EP2310165**

(45)

(51) B23P 17/06 (2006.01) ;  
E04C 5/01 (2006.01) ;  
B23D 31/00 (2006.01)

(26) BS

(21) E00884

(22) 2012-05-18

(96) 09775880 2009-05-23

(97) 2012-03-28

(31) DE 102008034250

(32) 2008-07-23

(74) LINEA SUŠIĆ d.o.o.

(54) METOD ZA PROIZVODNJU ČELIČNIH  
VLAKANA(73) CENT & CENT GMBH & CO. KG  
Benzstrasse 14, 89155 Erbach  
DE

(72) STAHL, Karl-Hermann

(57)

1. Metod za proizvodnju čeličnih vlakana, poželjno je za upotrebu kao dodatak betonu, a za nabavku istih za proizvodnju čeličnih vlakana armiranog betona, u kojem je, da bi se formirala čelična vlakna (2), prvo traka metala u listu (1) zarezana ili sa jedne ili sa obje strane, pri čemu se formiraju žile čeličnih vlakana (4), koje su prvobitno i dalje međusobno povezane na rubovima (5), koji dalje za naknadno pretvaranje rubova (5) u tanke, međusobno lako odvojive, rubove za odvajanje formiraju površine za odvajanje koje su grubo prelomljene i malo hrapave, nakon odvajanja traka čeličnog vlakna je podvrgnuta postupku savijanja u kojem je svaki rub (5) podvrgnut promjeni oblika višestrukim savijanjem na njegovoj uzdužnoj osi na takav način da su prvobitne pukotine proizvedene u predjelu rubova (5) zbog lomova do kojih je došlo zbog zamora materijala, a time je proizveden rub za odvajanje, nakon čega su u postupku urezivanja žila čeličnih vlakana (4) učvršćene, a koje je izvršeno prekidima u postupku urezivanja.

Broj ostalih patentnih zahtjeva 28

(11) EP2310382

(45)

(51) C07D 401/12 (2006.01) ;  
C07D 403/12 (2006.01) ;  
C07D 405/14 (2006.01) ;  
A61P 35/00 (2006.01) ;  
C07D 401/14 (2006.01) ;  
C07D 403/14 (2006.01) ;  
A61K 31/4412 (2006.01)

(26) HR

(21) E00830

(22) 2012-02-29

(96) 09790440 2009-07-15

(97) 2012-02-22

(31) US 83294 P

(32) 2008-07-24

(74) INTELBIRO d.o.o.

(54) AMIDOFENOKSIINDAZOLI, KORISNI  
KAO INHIBITORI c-MET(73) Eli Lilly & Company  
Lilly Corporate Center, Indianapolis,  
IN 46285  
US

(72) LI, Tiechao

(57)

1. Spoj formule:

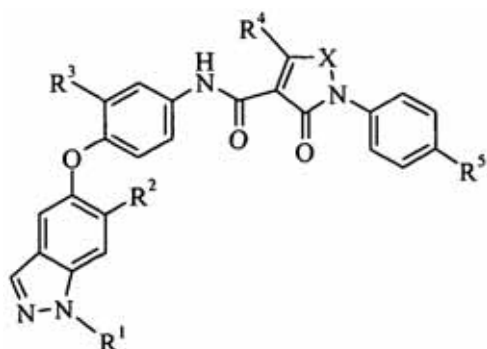

naznačen time što:

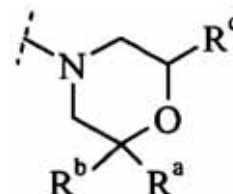
R<sup>1</sup> je H ili metil;R<sup>2</sup> je amino, dimetilamino, fluor, ciklopropilni,  
piridilni, izborna supstituiran s amino  
supstituentom ili 1-2 metilna supstituenta,pirazolilni, izborna supstituiran s dva  
metilna supstituenta, 2-metoksipirimidin-  
5-ilni, 4-metilsulfonilfenilni, tetrahydro-  
2*H*-piran-4-ilamino, (tetrahydro-2*H*-piran-  
4-il)aminokarbonilni ili morfolin-4-ilni  
supstituent:gdje se R<sup>a</sup>, R<sup>b</sup> i R<sup>c</sup> neovisno bira između H  
ili metila;R<sup>3</sup> je H ili F;R<sup>4</sup> je H, metil, piperidin-1-ilmetil, morfolin-  
4-ilmetil ili pirazol-1-ilmetil;R<sup>5</sup> je H ili F; iX je CH=N, CH=CH, CH=C(CH<sub>3</sub>),  
C(CH<sub>3</sub>)=CH, C(CH<sub>3</sub>)=N, N(CH<sub>3</sub>) ili

C(morfolin-4-ilmetil)=CH;

ili njegova farmaceutski prihvatljiva sol.

Broj ostalih patentnih zahtjeva 14

(11) EP2310383

a B je atom vodika

ili

A je atom vodika, a B je:

(45)

(51) C07D 401/14 (2006.01) ;  
A61P 35/00 (2006.01) ;  
A61P 25/00 (2006.01) ;  
A61K 31/496 (2006.01) ;  
A61P 29/00 (2006.01)

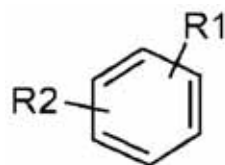

(26) HR

- R1 i R2, koji mogu biti isti ili različiti, su neovisno atom vodika ili halogena, C<sub>1</sub>-C<sub>4</sub> alkilna, C<sub>1</sub>-C<sub>4</sub> fluoralkilna, C<sub>1</sub>-C<sub>2</sub> perfluoralkilna ili C<sub>1</sub>-C<sub>4</sub> alkoksi skupina ili trifluormetoksi skupina;
- n je 1 ili 2;
- R3 je skupina formule:

(21) E00824

(22) 2012-02-22

(96) 09761938 2009-06-12

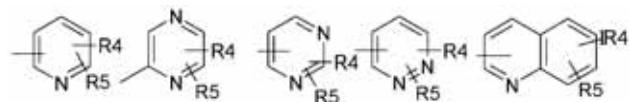

(97) 2011-11-30

(31) FR 0803298

(32) 2008-06-13

(74) INTELBIRO d.o.o.

(54) DERIVATI 2-OKSOALKIL-1-PIPERAZIN-2-ONA, NJIHOVO DOBIVANJE I NJIHOVA UPOTREBA U TERAPIJI

gdje se R4 i R5, koji mogu biti isti ili različiti, nalaze na bilo kojem od dostupnih položaja i neovisno su atom vodika ili halogena, hidroksilna, C<sub>1</sub>-C<sub>4</sub> alkilna, C<sub>1</sub>-C<sub>4</sub> fluoralkilna, C<sub>1</sub>-C<sub>2</sub> perfluoralkilna, C<sub>1</sub>-C<sub>4</sub> alkoksi skupina, trifluormetoksi skupina, cijano skupina, COOH, COOalkilna, CONH<sub>2</sub>, CONR<sub>6</sub>R<sub>7</sub> ili NHCOR skupina,

(73) SANOFI

174, Avenue de France, 75013 Paris  
FR

- R, R6 i R7 su C<sub>1</sub>-C<sub>6</sub> alkil; u obliku baza ili adicijskih soli s kiselinama.

(72) BARONI, Marco

(57)

1. Spoj formule (I):

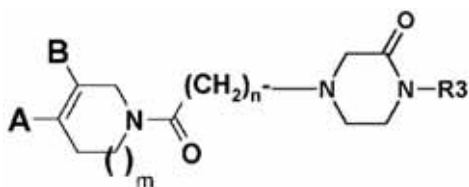

naznačen time što:

- m je 0 ili 1;
- A je:

Broj ostalih patentnih zahtjeva 14

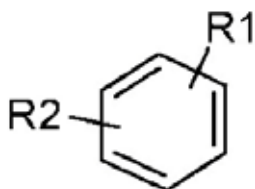

(11) <b>EP2374450</b>	(11) <b>EP2424523</b>
(45)	(45)
(51) A61K 31/724 (2006.01) ; A61K 9/20 (2006.01) ; A61K 45/06 (2006.01) ; A61K 31/135 (2006.01) ; A61K 31/496 (2006.01) ; A61K 47/40 (2006.01)	(51) A61K 31/335 (2006.01) ; A61K 9/12 (2006.01)
(26) SR	(26) SR
(21) E00942	(21) E00954
(22) 2012-08-27	(22) 2012-09-07
(96) 10159137 2010-04-06	(96) 10715337 2010-04-23
(97) 2012-06-27	(97) 2012-06-27
(31)	(31) GB 0906971
(32) 1900-01-01	(32) 2009-04-23
(74) DRAGAN MIĆUNOVIĆ	(74) ŽIVKO MIJATOVIĆ & PARTNERS d.o.o.
(54) KOMPOZICIJE FLUPENTIKSOLA	(54) SUBLINGVALNA FORMULACIJA SPREJA KOJA SADRŽI DIHIDROARTEMEZININ
(73) H. Lundbeck A/S Ottiliavej 9, 2500 Valby DK	(73) Londonpharma Ltd. Norwich Bioincubator Norwich Research Park, Colney Lane, Norwich NR4 7UH GB
(72) Olsen, Flemming, Enok	(72) ROSS, Calvin John
(57)	(57)
1. Čvrsta farmaceutska kompozicija koja obuhvata flupentiksol ili njegove farmaceutske prihvatljive soli i ciklodekstrin.	1. Farmaceutska kompozicija za upotrebu u lečenju neoplastične bolesti, pri čemu navedena kompozicija sadrži: artemezinin, artemeter, arteeter, artanimol ili artesunat; i farmaceutske prihvatljive inertne punilac izabran iz grupe koju čine: trigliceridi srednje dužine lanca; trigliceridi kratkog lanca; omega-3-morski trigliceridi; i riblje ulje, bogato u omega-3-kiselinama pri čemu je navedena kompozicija formulirana za transmukozalno sublingvalno, bukalno ili nazalno doziranje.

Broj ostalih patentnih zahtjeva 9

Broj ostalih patentnih zahtjeva 14

(11) **EP2430624**

(45)

(51) G08G 1/01 (2006.01)

(26) SR

(21) E00977

(22) 2012-10-12

(96) 09787766 2009-06-30

(97) 2012-08-15

(31) IT BO20090318

(32) 2009-05-15

(74) DRAGAN MIĆUNOVIĆ

(54) ELEKTRONSKI SISTEM I METOD ZA  
AUTOMATSKU IDENTIFIKACIJU  
VOZILA

(73) I.CAR S.r.l.  
Via Stalingrado, 65/15,  
40128 Bologna  
IT

(72) MURIANA, Roberto

(57)

1. Sistem za automatsku identifikaciju vozila, koji uključuje sredstva za elektronsku identifikaciju koja su u vezi sa vozilom i elektronska sredstva za očitavanje i/ili upisivanje na ovim sredstvima, sredstva za elektronsku identifikaciju i sredstva za elektronsko za očitavanje i/ili upisivanje koja uključuju radio frekventne transmisione i prijemne uređaje, sredstva za elektronsku identifikaciju koja uključuju bar jedan HF radio frekventni transmisioni uređaj i bar jedan UHF radio frekventni transmisioni uređaj

Broj ostalih patentnih zahtjeva 9

**OBJAVA PRENOSA PRAVA – PODNOSILAC/NOSILAC**  
**OBJAVA PRENOSA PRAVA – PODNOSITELJ/NOSITELJ**  
**ОБЈАВА ПРЕНОСА ПРАВА – ПОДНОСИЛАЦ/НОСИЛАЦ**

---

---

**BAP 021262A**

**3/2010**

**Theravance Biopharma Antibiotics IP, LLC**  
**901 Gateway Boulevard, South San Francisco,**  
**CA 94080**

**US**

**2014-09-29**

---

---

**BAP062429A**

**3/2010**

**Takeda GmbH**  
**Byk-Gulden-Straße 2, 78467 Konstanz**

**DE**

**2014-11-12**



**OBJAVA PROMJENE NAZIVA I ADRESE – PODNOSILAC/NOSILAC  
OBJAVA PROMJENE NAZIVA I ADRESE – PODNOSITELJ/NOSITELJ  
ОБЈАВА ПРОМЈЕНЕ НАЗИВА И АДРЕСЕ – ПОДНОСИЛАЦ/НОСИЛАЦ**

---

**BAP031305A  
4/2010  
Astra Zeneca Holding France  
1 Place Louis Renault, 92500 Rueil Malmaison  
FR  
2014-09-17**

---

**BAP031359A  
1-2/2004  
PIOFLEX Kunststoff in Form GmbH  
Robert-Bosch-Strasse 2, 79211 Denzlingen  
DE  
2014-11-10**

---

**BAP031359A  
1-2/2004  
PIOFLEX Vermögensverwaltung GmbH  
Robert-Bosch-Strasse 2, 79211 Denzlingen  
DE  
2014-11-04**

---

**BAP062429A  
3/2010  
Wyeth LLC  
Corporation Trust Center, 1209 Orange Street,  
Wilmington, DE 19801  
US  
2014-11-12**

---

**BAP133014A  
1/2014  
Stahl International BV  
Sluisweg 10, 5145 PE Waalwijk  
NL  
2014-11-06**

**OBJAVA PROMJENE NAZIVA PRONALASKA  
OBJAVA PROMJENE NAZIVA PRONALASKA  
OBJAVA PROMJENE NAZIVA PRONALASKA**

**BAP041658A**

**2/2009**

**Theravance Biopharma Antibiotics IP, LLC**

**901 Gateway Boulevard, South San Francisco, CA 94080**

**US**

**2014-10-02**

**OBJAVA PROMJENA PROŠIRENIH EVROPSKIH PAT.UPISANIH U REGISTAR PATENATA**  
**OBJAVA PROMJENA PROŠIRENIH EUROPSKIH PAT.UPISANIH U REGISTAR PATENATA**  
**ОБЈАВА ПРОМЈЕНА ПРОШИРЕНИХ ЕВРОПСКИХ ПАТ. УПИСАНИХ У РЕГИСТАР ПАТЕНАТА**

---

---

**EP1700812**

**Vrsta promjene**

RJEŠENJE ZA PROMJENU ADRESE NOSIOCA

**Datum promjene**

1.8.2014.

**Stari podatak**

Obere Feldstr. 11, D-83395 Freilassing , DE

**Novi podatak**

Lohen 2a,83395 Freilassing, DE

---

---

**EP1740698**

**Vrsta promjene**

RJEŠENJE ZA PROMJENU NAZIVA NOSIOCA

**Datum promjene**

15.9.2014.

**Stari podatak**

Talecris Biotherapeutics, Inc., 4101 Research Commons, Suite 300 79 T.W., Alexander Drive,

Drive, Research Triangle Park NC 27709, US,

**Novi podatak**

Grifols Therapeutics Inc.,4101 Research Commons, Suite 300 79 T.W., Alexander Drive, Research Triangle Park NC 27709, US

---

---

**EP1844039**

**Vrsta promjene**

RJEŠENJE ZA PRENOS PRAVA NOSIOCA

**Datum promjene**

27.8.2014.

**Stari podatak**

Bayer Pharma Aktiengesellschaft, Müllerstrasse 178, 13353 Berlin, DE

**Novi podatak**

Bayer Intellectual Property GmbH, Alfred-Nobel-Strasse 10, DE NJ 07677, US

---

---

---

---

**EP2109608**

**Vrsta promjene**

RJEŠENJE ZA PROMJENU NAZIVA I ADRESE NOSIOCA

**Datum promjene**

15.9.2014.

**Stari podatak**

Istituto di ricerche di Biologia Molecolare P. Angeletti S.R.L., Via Vitorchiano 151, CAP

00189 Rome, IT

**Novi podatak**

MSD ITALIA S.r.l., a limited liability company, Via Vitorchiano 151, 00189 Rome, IT

---

---

**EP2163524**

**Vrsta promjene**

RJEŠENJE ZA PROMJENU NAZIVA NOSIOCA

**Datum promjene**

8.10.2014.

**Stari podatak**

Cyklar-stulz GmbH, Rietwiesstrasse 39, 8737 Gommiswald, CH,

**Novi podatak**

Demon GmbH, Rietwiesstrasse 39, 8737 Gommiswald, CH

---

---

**EP2207786**

**Vrsta promjene**

RJEŠENJE ZA PRENOS PRAVA NOSIOCA

**Datum promjene**

24.10.2014.

**Stari podatak**

Eisai Inc., 100 Tice Boulevard, Woodcliff Lake,

**Novi podatak**

OTSUKA PHARMACEUTICAL CO., LTD., 9 Kanda-Tsukasamachi 2-chome, Chiyoda-ku, Tokyo 101-8535 , JP

---

---

**INDUSTRIJSKI DIZAJN**

**INDUSTRIJSKI DIZAJN**

**ИНДУСТРИЈСКИ ДИЗАЈН**

**INDUSTRIAL DESIGNS**

## OBJAVA INDUSTRIJSKOG DIZAJNA-OBJAVA INDUSTRIJSKOG DIZAJNA ОБЈАВА ИНДУСТРИЈСКОГ ДИЗАЈНА

Bibliografski podaci svrstani su prema rastućem registarskom broju industrijskog dizajna

Podaci su popraćeni INID kodom/Internationally agreed Numbers for the Identification of Data/(br. u zagradi)  
za identifikaciju podataka o patentima a prema standardu WIPO ST.80.

Prikaz redosleda podataka u objavljenom industrijskom dizajnu je slijedeći:

- (11) **Registarski broj industrijskog dizajna** (15) Datum registracije industrijskog dizajna
- (21) Registarski broj prijave industrijskog dizajna (22) Datum podnošenja prijave ind. dizajna
- (73) **Nosilac(oci) industrijskog dizajna**
- (72) Autor(i) industrijskog dizajna
- (30,23) Podaci o unijskom pravu prvenstva (broj prioritete prijave, datum podnošenja i država)
- (18) Datum do kojeg važi priznato pravo industrijskog dizajna
- (54) **Naziv predmeta zaštite**

(55) PRIKAZ PREDMETA  
ZAŠTITE

- (57) Opis karakterističnih obilježja predmeta zaštite, uključujući i naznaku boja
- (51) **Međunarodna klasifikacija za industrijski dizajn prema Lokarnskom aranžmanu**
- (28) Predmet prijave-dvodimenzionalan ili trodimenzionalan; ukupan broj predmeta zaštite
- (74) Zastupnik(ici)

STRUKTURA REGISTRARSKOG BROJA DIZAJNA  
STRUKTURA REGISTRACIJSKOG BROJA DIZAJNA  
СТРУКТУРА РЕГИСТАРСКОГ БРОЈА ДИЗАЈНА

**BA D 97 0001**



- (11) **BAD11529** (15) 2014-11-19  
 (21) BAD11529A (22) 2011-03-07  
 (73) **BIMAL d.d. Brčko**  
 ul. Bijeljinska br.9  
 76000 Brčko, BA  
 (72) **Florian Rauch**  
 Schlossfeld 9,  
 6020 Innsbruck, AT  
 (30) nije zatraženo  
 (18) **2016-03-07**  
 (54) **BOCA**  
 (55)



S.L.1.1



S.L.1.2



S.L.1.3

- (51) **LOC (9) Cl. 09-01**  
 (28) trodimenzionalan 1 (jedan)  
 (74) **Dragan Mićunović**  
 ul. Branilaca Sarajeva br.10,  
 71000 Sarajevo, BA

- (11) **BAD11539** (15) 2014-10-28  
 (21) BAD11539A (22) 2011-11-14  
 (73) **RISTIĆ Tanja**  
 Jovana Jančića br.8  
 78000 Banja Luka, BA  
 (72) **RISTIĆ Tanja**  
 Jovana Jančića br.8  
 78000 Banja Luka, BA  
 (30) nije zatraženo  
 (18) **2018-04-03**  
 (54) **PAKOVANJE (AMBALAŽA) ZA**  
**ALKOHOLNA I BEZALKOHOLNA**  
**PIĆA**  
 (55)



S.L.1.1



S.L.1.2



S.L.1.3



S.L.1.4



S.L.2.1



S.L.2.2



S.L.2.3



S.L.3.1



S.L.6.1



S.L.6.2



S.L.3.2



S.L.3.3



S.L.6.3

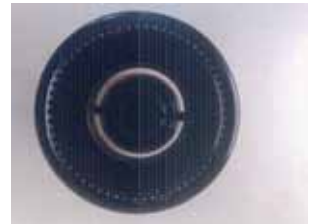

S.L.6.4



S.L.4.1



S.L.4.2



S.L.7.1



S.L.7.2



S.L.5.1

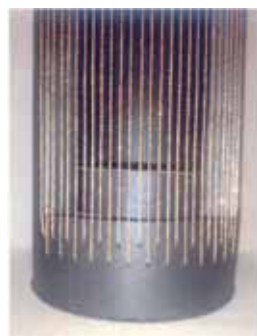

S.L.5.2



S.L.7.3

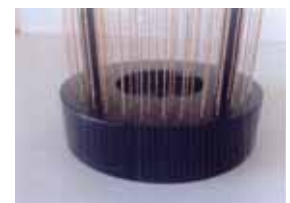

S.L.7.4



S.L.5.3



S.L.8.1





S.L.8.2



S.L.8.3

- (51) **LOC (9) CI. 09-03: CI. 11-99**  
 (28) trodimenzionalan 8 (osam)  
 (74) **nema zastupnika**

- (11) **BAD12575** (15) 2014-11-19  
 (21) BAD12575A (22) 2012-07-23

(73) **Mars, Incorporated**  
 6885 Elm Street, 22101-3883 McLean,  
 VA, US

(72) **ROTTA Sylvia Vitale**  
 Team Creatif, 89 rue de Miromesnil,  
 75008 Paris, FR

**DOGNON Olivier**  
 Team Creatif, 89 rue de Miromesnil,  
 75008 Paris, FR

**DELOFFRE Coralie**  
 Team Creatif, 89 rue de Miromesnil,  
 75008 Paris, FR

**MARCOS Pascal**  
 Team Creatif, 89 rue de Miromesnil,  
 75008 Paris, FR

**PAILLER Thierry Vial**  
 Team Creatif, 89 rue de Miromesnil,  
 75008 Paris, FR

**CHAPPUY Roland**  
 Team Creatif, 89 rue de Miromesnil,  
 75008 Paris, FR

- (30) **2009100-0001/2** 2012-03-15 **EM**

- (18) 2017-07-23

- (54) **GRAFIČKI SIMBOLI**

- (55)



S.L.1.1



S.L.2.1

- (51) **LOC (9) CI 32-00**  
 (28) dvodimenzionalan 2 (dva)  
 (74) **ŽIVKO MIJATOVIĆ & PARTNERS**  
**d.o.o.**,  
 M.H. Uskufije br. 3, 71000 Sarajevo, BA

(11) **BAD12581** (15) 2014-10-15

(21) BAD12581A (22) 2012-09-21

(73) **LJUBIČIĆ Pave**  
Prisoje bb,  
80240 Tomislavgrad, BA

(72) **LJUBIČIĆ Pave**  
Prisoje bb,  
80240 Tomislavgrad, BA

(30) nije zatraženo

(18) **2017-09-21**

(54) **ZAŠTITNI POKLOPAC ZA SALAME I  
SUHOMESNATE PROIZVODE**

(55)



S.L.1.1

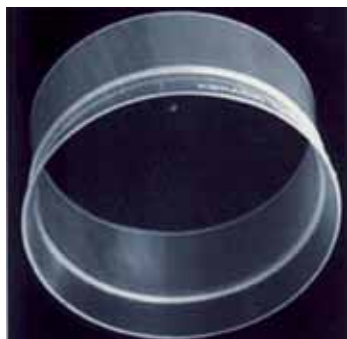

S.L.1.2



S.L.1.3

(51) **LOC(9)CI.07-01**

(28) trodimenzionalan 1 (jedan)

(74) **nema zastupnika**

(11) **BAD13613** (15) 2014-11-11

(21) BAD13613A (22) 2013-10-30

(73) **BK LINEA TRADE D.O.O.**  
Munira Gavrankapetanovića br.34.,  
71000 Sarajevo BA

(72) **KOVAČ Bajazit**  
Dobrinjska 127,  
71000 Sarajevo, BA

(30) nije zatraženo

(18) **2018-10-30**

(54) **ALUMINIJSKI PROFILI ZA  
NAMJEŠTAJ**

(55)

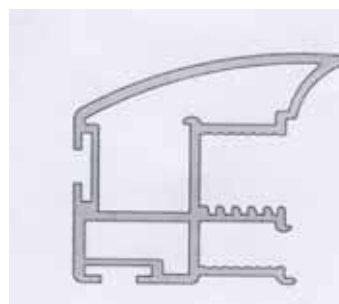

S.L.1.1



S.L.1.2



S.L.1.3

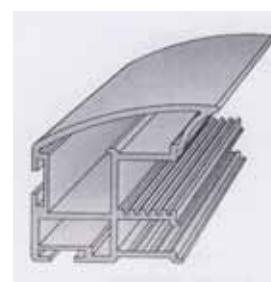

S.L.1.4

(51) **LOC(9) CI. 06-06**

(28) trodimenzionalan 1 (jedan)

(74) **Dragan Mićunović**  
ul. Branilaca Sarajeva br.10,  
71000 Sarajevo, BA

- (11) **BAD13614** (15) 2014-11-11  
 (21) BAD13614A (22) 2013-10-30  
 (73) **BK LINEA TRADE D.O.O.**  
 Munira Gavrankapetanovića br.34.,  
 71000 Sarajevo BA  
 (72) **KOVAČ Bajazit**  
 Dobrinjska 127,  
 71000 Sarajevo, BA  
 (30) nije zatraženo  
 (18) **2018-10-30**

(54) **ALUMINIJSKI PROFILI ZA NAMJEŠTAJ**

(55)

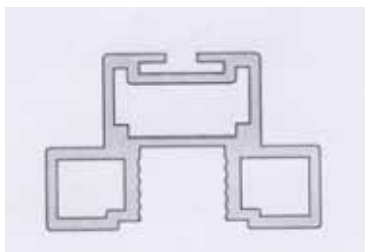

S.L.1.1



S.L.1.2



S.L.1.3

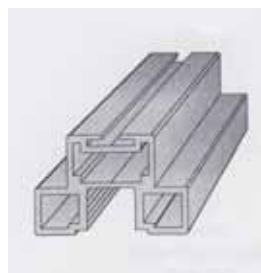

S.L.1.4

- (51) **LOC(9) CI. 06-06**  
 (28) trodimenzionalan 1 (jedan)  
 (74) **Dragan Mićunović**  
 ul. Branilaca Sarajeva br.10,  
 71000 Sarajevo, BA

- (11) **BAD11525** (15) 2014-12-10  
 (21) BAD11525A (22) 2011-02-04  
 (73) **EURO LAB D.O.O.**  
 Jesenjinova 16,  
 78000 Banja Luka, BA  
 (72) **OPAČIĆ Nenad**  
 Jesenjinova 16,  
 78000 Banja Luka, BA  
 (30) nije zatraženo  
 (18) **2016-02-04**

(54) **BOCA S DRŠKOM**

(55)

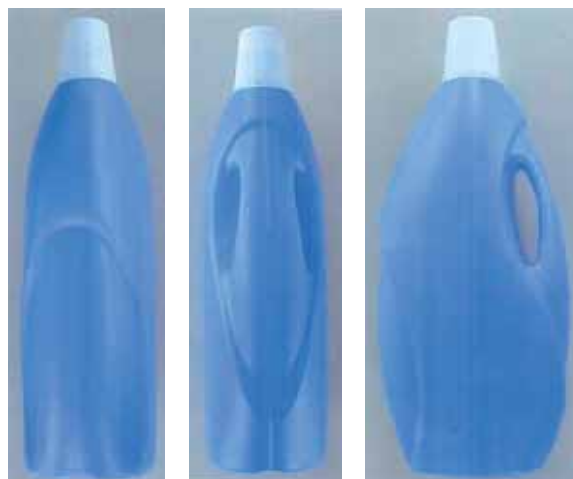

S.L.1.1

S.L.1.2

S.L.1.3

- (51) **LOC (9) CI. 09-01**  
 (28) trodimenzionalan 1 (jedan)  
 (74) **nema zastupnika**

**INDEX PREMA RASTUĆEM REGISTRARSKOM BROJU IND.DIZAJNA**  
**INDEX PREMA RASTUĆEM REGISTRACIJSKOM BROJU IND.DIZAJNA**  
**ИНДЕКС ПРЕМА РАСТУЋЕМ РЕГИСТАРСКОМ БРОЈУ ИНД.ДИЗАЈНА**

Registarski broj industrijskoga dizajna  
Registarski broj industrijskoga dizajna  
Регистарски број индустријског дизајна

BAD11525

BAD11529

BAD11539

BAD12575

BAD12581

BAD13613

BAD13614

**INDEX PREMA MEĐUNARODNOJ KLASIFIKACIJI ZA IND.DIZAJN**  
**INDEX PREMA MEĐUNARODNOJ KLASIFIKACIJI ZA IND.DIZAJN**  
**ИНДЕКС ПРЕМА МЕЂУНАРОДНОЈ КЛАСИФИКАЦИЈИ ЗА ИНД.ДИЗАЈН**

Međ.klasifikacija za I.D prema Lokarnskom sporazumu  
Međ.klasifikacija za I.D prema Lokarnskom sporazumu  
Међ.класификација за И.Д.према Локарском споразуму

Registarski broj I.Dizajna  
Registracijski broj I.Dizajna  
Регистарски број И.Дизајна

BAD11525

LOC (9) CI. 09-01

BAD13613

LOC(9) CI. 06-06

BAD13614

LOC(9) CI. 06-06

BAD12581

LOC(9)CI.07-01

BAD11529

LOC (9) CI. 09-01

BAD11539

LOC (9) CI. 09-03: CI. 11-99

BAD12575

LOC (9) CI 32-00

**INDEX PREMA NOSIOCIMA INDUSTRIJSKOGA DIZAJNA**  
**INDEX PREMA NOSITELJIMA INDUSTRIJSKOGA DIZAJNA**  
**ИНДЕКС ПРЕМА НОСИОИМА ИНД.ДИЗАЈНА**

**Nosilac industrijskog dizajna**  
**Nositelj industrijskog dizajna**  
**Носилац индустријског дизајна**

**Registarski broj Ind. dizajna**  
**Registracijski broj ind.dizajna**  
**Регистарски број инд.дизајна**

**BIMAL d.d. Brčko**

**BAD11529**

**BK LINEA TRADE D.O.O.**

**BAD13613**

**BK LINEA TRADE D.O.O.**

**BAD13614**

**EURO LAB D.O.O.**

**BAD11525**

**LJUBIČIĆ PAVE**

**BAD12581**

**MARS, INCORPORATED**

**BAD12575**

**RISTIĆ TANJA**

**BAD11539**

**OBJAVA PRIJAVE INDUSTRIJSKOG DIZAJNA**  
**OBJAVA PRIJAVE INDUSTRIJSKOG DIZAJNA**  
**ОБЈАВА ПРИЈЕВЕ ИНДУСТРИЈСКОГ ДИЗАЈНА**

Bibliografski podaci svrstani su prema rastućem registarskom broju prijava industrijskog dizajna  
Podaci su popraćeni INID kodom/Internationally agreed Numbers for the Identification of  
Data/(br. u zagradi)  
za identifikaciju podataka o patentima a prema standardu WIPO ST.80.  
Prikaz redosleda podataka u objavljenom industrijskom dizajnu je slijedeći:

(21) RegistarSKI broj prijave industrijskog dizajna (22) Datum podnošenja prijave ind. dizajna

**(71) Nosilac(oci) industrijskog dizajna**

(30) Podaci o unijskom pravu prvenstva (broj prioritetne prijave, datum podnošenja i država)

(55) PRIKAZ PREDMETA  
ZAŠTITE

(51) Međunarodna klasifikacija za industrijski dizajn prema Lokarnskom aranžmanu

(54) Naziv predmeta zaštite

(28) Predmet prijave-dvodimenzionalan ili trodimenzionalan; ukupan broj predmeta zaštite

(74) Zastupnik(ici)

STRUKTURA REGISTRARSKOG BROJA PRIJAVE DIZAJNA  
STRUKTURA REGISTRACIJSKOG BROJA PRIJAVE DIZAJNA  
СТРУКТУРА РЕГИСТАРСКОГ БРОЈА ПРИЈАВЕ ДИЗАЈНА

**BA D 97 0001 A**



*Napomena: Nakon što Institut za intelektualno vlasništvo prizna dizajn slovna oznaka A se briše*

*Napomena: Nakon što Institut za intelektualno vlasništvo prizna dizajn slovna oznaka A se briše*

*Напомена: Након што институт за интелектуалну својину призна дизајн словна ознака А се брише*

(21) BAD13600A (22) 2012-03-20

(71) **SUADA KULOGLIJA**  
Ismeta Mujezinovića 45,  
Tuzla, BA

(30) Nije zatraženo

(55)



S.L.1.1

S.L.1.2

(51) **LOC(9) CI. 03-01**

(54) **KORPA**

(28) trodimenzionalan 1 (jedan)

(74) **nema zastupnika**

(21) BAD13601A (22) 2013-03-05

(71) **SUADA KULOGLIJA**  
Ismeta Mujezinovića 45,  
Tuzla, BA

(30) Nije zatraženo

(55)



S.L.1.1

S.L.1.2

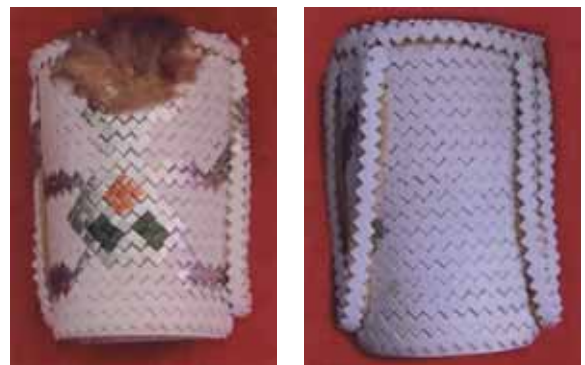

S.L.2.1

S.L.2.2

(51) LOC(9). CI 02-02 i CI 02-03

(54) **ODJEVNI PREDMETI**

(28) trodimenzionalan 2 (dva)

(74) **nema zastupnika**



(21) BAD14633A (22) 2014-09-08

(71) **SCHREDER S.A.**  
67, rue de Lusambo,  
B-1190 Bruxelles, BE

(30) 2014-03-28 002435636-0001  
EM

(55)

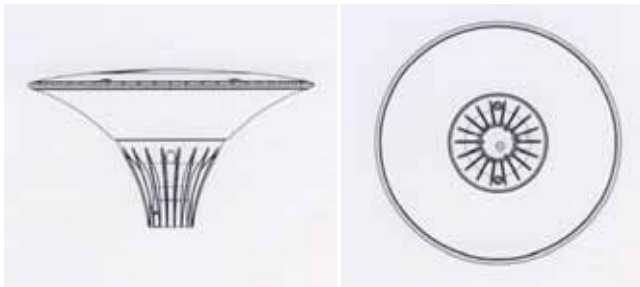

S.L.1.1

S.L.1.2

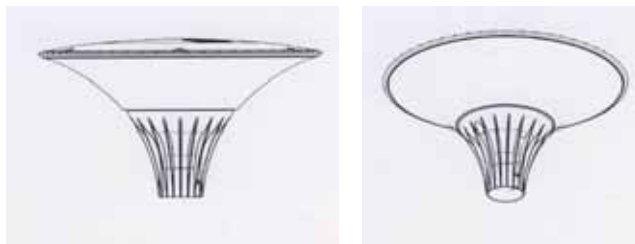

S.L.1.3

S.L.1.4

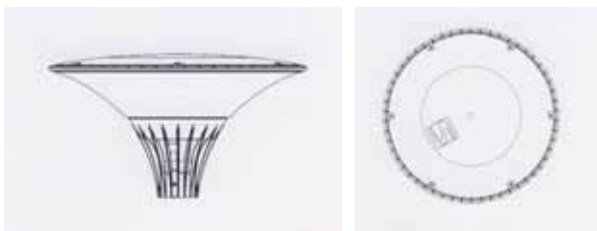

S.L.1.5

S.L.1.6

(51) **LOC(9)CI. 26-05**

(54) **UREĐAJ ZA VANJSKO  
OSVJETLJAVANJE**

(28) trodimenzionalan 1 (jedan)

(74) **Agencija "DIANA PROTIĆ-TKALČIĆ"**  
Koševo 36  
71000 Sarajevo

(21) BAD14634A (22) 2014-09-08

(71) **SCHREDER S.A.**  
67, rue de Lusambo,  
B-1190 Bruxelles, BE

(30) 2014-03-31 001407571-0001  
EM

(55)

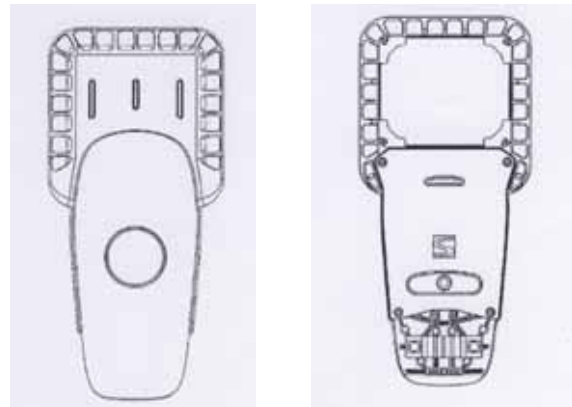

S.L.1.1

S.L.1.2



S.L.1.3

S.L.1.4

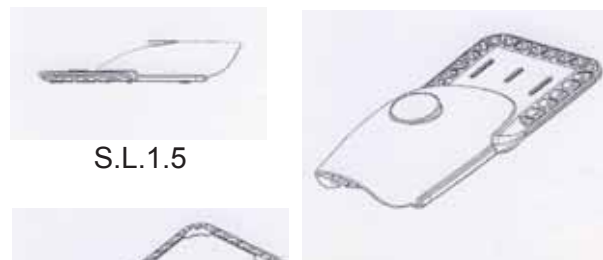

S.L.1.5

S.L.1.6



S.L.1.7

(51) **LOC(9) CI. 26-05**

(54) **UREĐAJ ZA VANJSKO  
OSVJETLJAVANJE**

(28) trodimenzionalan 1 (jedan)

(74) **Agencija "DIANA PROTIĆ-TKALČIĆ"**  
Koševo 36  
71000 Sarajevo

(21) BAD14635A (22) 2014-09-09

(71) **BIMAL d.d. Brčko**  
**Bijeljinska br. 9,**  
**76100 Brčko, BA**

(30) **Nije zatraženo**

(55)

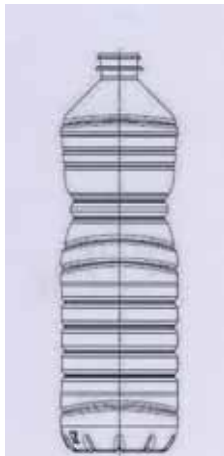

S.L.1.1



S.L.1.2

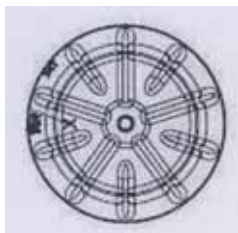

S.L.1.3

(51) **LOC(10) CI.09-01**

(54) **BOCA**

(28) trodimenzionalan 3 (tri)

(74) **Dragan Mićunović**  
 ul. Branilaca Sarajeva br.10,  
 71000 Sarajevo, BA

(21) BAD14636A (22) 2014-09-24

(71) **VISIONAR d.o.o.,**  
**Lužansko polje br.9.,**  
**71000 Sarajevo, BA**

(30) **Nije zatraženo**

(55)



S.L.1.1

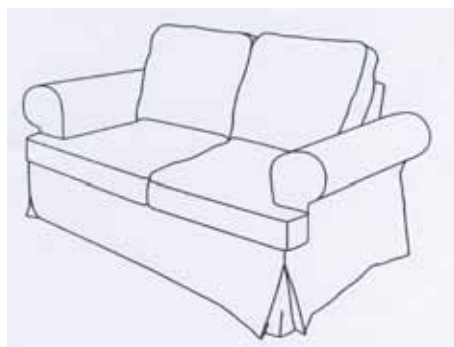

S.L.2.1

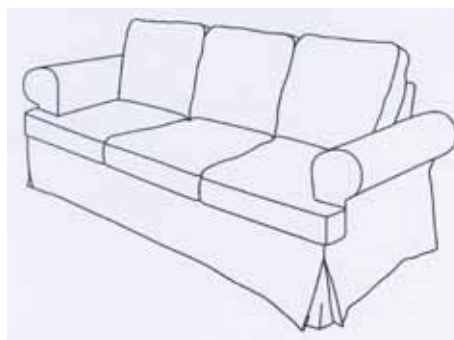

S.L.3.1

(51) **LOC(10) CI.06-01**

(54) **NAMJEŠTAJ**

(28) trodimenzionalan 3 (tri)

(74) **nema zastupnika**

(21) BAD14637A (22) 2014-09-24

(71) **VISIONAR d.o.o.,  
Lužansko polje br.9.,  
71000 Sarajevo, BA**

(30) **Nije zatraženo**

(55)



S.L.1.1

(51) **LOC(10) CI.06-01**

(54) **NAMJEŠTAJ**

(28) trodimenzionalan 1 (jedan)

(74) **nema zastupnika**

**PRESTANAK VAŽENJA INDUSTRIJSKOGA DIZAJNA**  
**PRESTANAK VAŽENJA INDUSTRIJSKOGA DIZAJNA**  
**ПРЕСТАНАК ВАЖЕЊА ИНДУСТРИЈСКОГ ДИЗАЈНА**

---

---

(registarski broj industrijskoga dizajna)

**BAMU04243**

(objavljeno u Glasniku)

**1-2/2007**

(nositelji industrijskoga dizajna)

**NOVARTIS AG**

(Međunarodna klasifikacija za industrijski dizajn prema Lokamskom aranžmanu)

**LOC (8) Cl. 09-01**

(naziv predmeta zaštite)

**PLASTIČNA BOČICA**

(datum prestanka važenja industrijskoga dizajna)

**2014-09-09**

---

---

**BAMU04245**

**1-2/2007**

**Sony Computer Entertainment Inc.**

**LOC (8) Cl. 14-99**

**SPREMNIK ZA KASSETU ZA DISKOVE**

**2004-09-16**

---

---

**BAMU04249**

**1-2/2007**

**LIDL STIFTUNG & Co. KG**

**LOC (8) Cl. 09-01; 07-01**

**TEGLA**

**2014-09-19**

---

---

**BAMU04250**

**1-2/2007**

**“EZ” Društvo za proizvodnju, promet i usluge**  
**d.o.o.**

**LOC (8) Cl. 09-01**

**AMBALAŽNA BOCA**

**2014-10-29**

---

---

**BAMU04251**

**1-2/2007**

**“EZ” Društvo za proizvodnju, promet i usluge**  
**d.o.o.**

**LOC (8) Cl. 09-01**

**AMBALAŽNA BOCA**

**2014-10-29**

---

---

---

---

**BAMU04255**

**3-4/2007**

**PETKOVIĆ Todor**

**LOC (8) Cl. 21-01**

**GRAČE TIJELO**

**2014-11-04**

---

---

**BAMU04256**

**3-4/2007**

**A.D. za preradu aluminijuma “Alpro”, Vlasenica**

**LOC (8) Cl. 25-01, 02**

**ALPRO SISTEM ALUMINIJSKIH PROFILA**

**2014-11-22**

---

---

**PRODUŽENJE VAŽENJA INDUSTRIJSKOGA DIZAJNA  
PRODULJENJE VAŽENJA INDUSTRIJSKOGA DIZAJNA  
ПРОДУЖЕЊЕ ВАЖЕЊА ИНДУСТРИЈСКОГ ДИЗАЈНА**

---

---

(registarski broj industrijskog dizajna)

**BAD04252**

(objavljeno u Glasniku)

**1-2/2007**

(nositelj industrijskog dizajna)

**Sony Computer Entertainment Inc.**

(Međunarodna klasifikacija za industrijski dizajn prema  
Lokamskom aranžmanu)

**LOC (8) Cl. 14-02, 99**

(naziv predmeta zaštite)

**KASETA ZA DISKOVE**

(datum prestanka važenja nakon produljenja za 5  
godina)

**2019-11-03**

---

---

**BAD04253**

**1-2/2007**

**Sony Computer Entertainment Inc.**

**LOC (8) Cl. 14-02**

**ARITMETIČKA I KONTROLNA JEDINICA**

**2019-11-03**

**ŽIGOVI**  
**ŽIGOVI**  
**ЖИГОВИ**  
**TRADEMARKS**

## OBJAVA PRIJAVA ŽIGOVA

Bibliografski podaci svrstani su prema rastućem broju prijave žiga.

Podaci su popraćeni INID kodom/Internationall agreedy Numbers for the Identification of Data/ (broj u zagradi),za identifikaciju podataka o žigovima,a prema standardu WIPO ST.60

Prikaz redosljeda podataka u objavljenoj prijavi žiga je slijedeći:

(210) **Broj prijave žiga**

(220) Datum podnošenja prijave žiga

(442) **Datum objave prijave žiga**

(300) Podaci o pravu prvenstva (država,datum podnošenja i broj prioritetne prijave)

(230) Datum izložbenog (sajamskog ) prava prvenstva

(732) **Nosilac žiga**

(740) Zastupnik

(551) Kolektivni žig

(591) Boje

(554) Trodimenzionalni žig

(539) Opis

(540) Izgled žiga

Izgled žiga (text ili slika)  
(max 8 x 8 cm za sliku)

(526) Disklaimer – Dobrovoljno ograničenje obima zaštite

(531) Međunarodna klasifikacija figurativnih elemenata žigova prema Bečkoj klasifikaciji–sedma edicija

(511) **Međunarodna klasifikacija roba i usluga prema Ničanskoj klasifikaciji - sedma edicija**

STRUKTURA REGISTRARSKOG BROJA PRIJAVE ŽIGOVA  
STRUKTURA REGISTRACIJSKOG BROJA PRIJAVE ŽIGOVA  
СТРУКТУРА РЕГИСТАРСКОГ БРОЈА ПРИЈАВЕ ЖИГОВА

**BA Z 97 0001 A**



*Напомена: Након што Институт за интелектуално власништво призна жиг словна ознака A се брише*

*Напомена: Након што Институт за интелектуално власништво призна жиг словна ознака A се брише*

*Напомена: Након што институт за интелектуалну својину призна жиг словна ознака A се брише*



(210) **BAZ1216379A** (220) 2012-06-04

(442) **2014-12-31**

(732) **Hasanović Kemal**  
**Rafaela Gaona 14, Sarajevo**  
**BA**

(740) NEMA ZASTUPNIKA

(540)



(531) 05.07; 11.01; 26.01; 27.05;

(511)

**30**

Brašno i proizvodi od žitarica, kruh, kolači, slastice, sladoled.

**35**

Oglašavanje i reklamiranje; vođenje komercijalnih poslova; komercijalna administracija.

**39**

Prijevoz; ambalažiranje i uskladištenje proizvoda.

(210) **BAZ1216676A** (220) 2012-10-11

(442) **2014-12-31**

(732) **Bunge Növényolajipari Zártkörűen**  
**Működő Részvénytársaság**  
**Váci út 33, 1134 Budapest**  
**HU**

(740) PETOŠEVIĆ d.o.o

(540)

**Floriol.**  
**Recept za život**

(511)

**29**

Meso, riba, perad i divljač; mesni ekstrakti; konzervirano, zamrznuto, sušeno i kuhano voće i povrće; hladetina (želei), džemovi, kompoti; jaja; mlijeko i mliječni proizvodi; jestiva ulja i masti.

**30**

Kafa, čaj, kakao i nadomjesci kafe; riža; tapioca i sago; brašno i proizvodi od žitarica; kruh, kolači i slatkiši; sladoled; šećer, med, sirup od melase; kvasac, prašak za dizanje; sol, slačica (senf); ocat, umaci (začini);

(210) **BAZ1216747A** (220) 2012-11-19

(442) **2014-12-31**

(732) **Mela Verde d.o.o.**  
**Put srpskih branilaca 25-27, Banja**  
**Luka**

**BA**

(740) NEMA ZASTUPNIKA

(540)



(531) 05.03; 25.01; 27.05;

(511)

**30**

Kafa, nadomjesci kafe.

(210) **BAZ1216829A** (220) 2012-12-18

(442) **2014-12-31**

(732) **CANDY MIX D.O.O. za trgovinu i**  
**usluge**  
**Strossmayerova 12, 88220 Široki**  
**Brijeg**  
**BA**

(740) NEMA ZASTUPNIKA

(591) crna, bijela, svijetložuta, crvena,  
tamnožuta (oker), narandžasta

(540)



(531) 05.03; 06.07; 26.01; 27.05; 29.01;

(511)

**34**

Duhan; artikli za pušače; šibice.

(210) **BAZ1316883A** (220) 2013-01-15

(442) **2014-12-31**

(732) **Al-Zawra'a for Tobacco and Cigarettes Trading**  
**P.O. Box 941936, Amman 11194**  
**JO**

(740) "ACTINNOVA" d.o.o.

(540)



(531) 27.05; 28.01;

(511)

**04**

Ugalj; ugljeni briketi; ugljena prašina (gorivo); drveni ugalj, drveni ugalj (gorivo); briketi od drvenog uglja, gorivo; svijeće, briketi (ogrijevni); koks; lignit; ulja od ugljenog katrana; ugljena nafta, antracit, drveni briketi, stijenjevi za svijeće; rasvjetne tvari; rasvjetna mast i vosak; svijeće i fitilji (stijenjevi, žiške) za rasvjetu.

**34**

Sirovi i industrijski duhan; cigarete, melasa (duhan za nargile); aromatični duhan, tvari za pušenje, uključujući i melase, ne za medicinske ili kurativne svrhe; aromatične smjese duhana i melase za uporabu u nargilama; pribor za pušače; upaljači; šibice; nargile; crijeva za nargile i pribor za nargile.

(210) **BAZ1316896A** (220) 2013-01-21

(442) **2014-12-31**

(732) **AKCIONARSKO DRUŠTVO**  
**"BANJALUČKA PIVARA" BANJA LUKA**  
**Ul. Slatinska br.8, Banja Luka**  
**BA**

(740) NEMA ZASTUPNIKA

(591) žuta, crna, crvena, smeđa

(540)



(531) 02.01; 25.01; 27.05; 28.03; 29.01;

(511)

**32**

Pivo.

(210) **BAZ1316917A** (220) 2013-01-31

(442) **2014-12-31**

(732) **Samir Prohić**  
**Koševo br. 6, 71000 Sarajevo**  
**BA**

(740) Advokat Inja Pašalić

(591) crna, plava, nijanse sive

(540)

Dr. PROHIĆ  
 STOMATOLOGIJA

(531) 27.05; 27.07; 29.01;

(511)

**03**

Proizvodi za njegu zubi, paste za zube, vodice za ispiranje usta i osvježivači daha.

**05**

Farmaceutski proizvodi; higijenski proizvodi za upotrebu u medicini; žvakače gume i pastile za higijenu zuba; flasteri, materijal za previjanje; materijali za plombiranje zubi i za zubne otiske.

**21**

Četkice za zube i električne četkice za zube; čačkalice, konac za čišćenje zuba, plastične kutije za četkice za zube.

**44**

Medicinske usluge, zubarstvo; higijenska njega i njega ljepote za ljude

(210) **BAZ1317031A** (220) 2013-04-03

(442) **2014-12-31**

(732) **Hongta Tobacco (Group) Co., Ltd.**

**No. 118, Hongta Avenue, Hongta District, Yuxi, Yunnan**

**CN**

(740) "MSA IP"

(540)



(531) 26.01; 26.05; 27.05; 28.03;

(511)

**34**

Duhan; duhan za žvakanje; cigare; cigarete koje sadrže zamjene za duhan, ne za medicinske svrhe; cigarete; cigarilosi; bilja za pušenje; burmut; rezani duhan; otpaci od duhana; usnici od žutog jantara za cigaretnike ili cigarluke; vrećice za duhan; usnici za cigarete; lule za duhan; sjeckalice za vrškove cigara; kutije za cigare; tabakere; cigarnici [cigaršpice]; džepne naprave za savijanje cigareta; cigaretnici [cigaretšpice]; usnici za cigaretnike [čibuke]; strugalice za čišćenje lula; stalci za lule; posude za duhan; kutije za burmut; pepeljare za pušače; pljuvačnice za korisnike duhana; kutije za cigare opremljene ovlaživačem; šibice; stalci za šibice; kutije za šibice; upaljači za pušače; spremnici za plin za upaljače za cigare; kremen za upaljače; stalci sa butanom za upotrebu sa upaljačima; butan (za pušačke namjene); filteri za cigarete; blokovi (svežnjevi) cigaret papira; upijajući papir za lule; cigaretni papir; vlakna za filtere za cigarete.

(210) **BAZ1317032A** (220) 2013-04-04

(442) **2014-12-31**

(732) **Pharmaceutical Chemical  
Cosmetic Industry ALKALOID AD -**

**Bul. Aleksandar Makedonski 12,  
1000 Skopje**

**MK**

(740) "ŽIVKO MIJATOVIĆ & PARTNERS" d.o.o.  
Sarajevo

(540)

**Red OMEGA 3**

(526) na dio znaka "Omega 3"

(511)

**05**

Farmaceutski preparati, dodaci prehrani.

(210) **BAZ1317034A** (220) 2013-04-04

(442) **2014-12-31**

(732) **Bosnet Group d.o.o.**

**Ul. 6. marta bb, 71240 Hadžići  
BA**

(740) NEMA ZASTUPNIKA

(591) plava

(540)



(531) 03.09; 27.05; 29.01;

(511)

**17**

Ambalaža (gumeni ili plastični materijali za ispunu pri ambalažiranju).

**31**

Hrana za životinje; kućni ljubimci (hrana za kućne ljubimce).

**39**

Isporuka (distribucija) proizvoda.

(210) **BAZ1317035A** (220) 2013-04-04

(442) **2014-12-31**

(732) **Bosnet Group d.o.o.**

**Ul. 6. marta bb, 71240 Hadžići**

**BA**

(740) NEMA ZASTUPNIKA

(591) plava

(540)



(531) 26.02; 27.05; 29.01;

(511)

**17**

Ambalaža (gumeni ili plastični materijali za ispunu pri ambalažiranju).

**31**

Hrana za životinje; kućni ljubimci (hrana za kućne ljubimce).

**35**

Nabava za treće (usluge nabave za treće), kupnja proizvoda i usluga za druga preduzeća; nabava za treće osobe (usluge kupnje) proizvoda i usluga za druga preduzeća; prodaja (promicanje prodaje) za treće osobe.

**37**

Računari (postavljanje održavanje i popravak računara).

**39**

Isporuka (distribucija) proizvoda; isporuka (distribucija) robe.

**42**

Digitalizacija dokumenata (skeniranje); informatički virusi (zaštita od informatičkih virusa); instaliranje računalnih programa; hemijske analize; hemijske usluge; laboratorijske, naučne usluge; računarski programi (instaliranje računarskih programa).

(210) **BAZ1317040A** (220) 2013-04-09

(442) **2014-12-31**

(300) HR

2012-10-11

Z20121722A

Za sve klase;

(732) **B.S.A.**

**33 Avenue du Maine- Tour Maine  
Montparnasse, 75015 Paris**

**FR**

(740) "INTELBIRO" d.o.o.

(591) crvena, bijela, zlatna, svijetložuta, žuta, crna, siva, svijetlozelena, zelena, tamno zelena, svijetlo smeđa, smeđa, tamno smeđa, oker, svijetlo plava, plava

(540)

## **PRESIDENT MLADI KAJMAK, 3D**

(511)

**29**

Mliječni proizvodi, naročito mladi kajmak.

(210) **BAZ1317041A** (220) 2013-04-09

(442) **2014-12-31**

(732) **All Star C.V.**

**Colosseum 1, Hilversum 1213NL**

**NL**

(740) BRANKO V. MARIĆ

(540)



(531) 01.01; 26.03;

(511)

**25**

Odjeća, obuća, sportske obuće, atletska obuća, obuća za košarku, obuća za skejtbord, obuća za trčanje, ženska obuća sa štiklom, obuća sa kramponima, obuća za vježbanje, lagana obuća, sandale, čizme, pertle za obuću, majice, košulje, sportske majice dugih rukava, sportska trenerka. pantole, hlače, šorcevi, jakne, vjetrovke, kaputi, anorak, pulover, džemperi, vunene majice, potkošulje, dresovi, čarape, polo majice, rukavice, šalovi, kupaći kostimi, haljine, suknje, trake za glavu za skupljanje znoja, znojnice, veste, sakoi, kravate, trenerke za zagrijavanje, atletska odijela, kaiševi.

(210) **BAZ1317042A** (220) 2013-04-09(442) **2014-12-31**(732) **All Star C.V.****Colosseum 1, Hilversum 1213NL****NL**

(740) BRANKO V. MARIĆ

(540)

**ALL★STAR**

(531) 01.01; 27.05;

(511)

**25**

Odjeća, obuća, sportske obuće, atletska obuća, obuća za košarku, obuća za skejtbord, obuća za trčanje, ženska obuća sa štiklom, obuća sa kramponima, obuća za vježbanje, lagana obuća, sandale, čizme, pertle za obuću, majice, košulje, sportske majice dugih rukava, sportska trenerka. pantole, hlače, šorcevi, jakne, vjetrovke, kaputi, anorak, pulover, džemperi, vunene majice, potkošulje, dresovi, čarape, polo majice, rukavice, šalovi, kupaći kostimi, haljine, suknje, trake za glavu za skupljanje znoja, znojnice, veste, sakoi, kravate, trenerke za zagrijavanje, atletska odijela, kaiševi.

(210) **BAZ1317043A** (220) 2013-04-09(442) **2014-12-31**(732) **All Star C.V.****Colosseum 1, Hilversum 1213NL****NL**

(740) BRANKO V. MARIĆ

(540)



(531) 01.01; 26.01; 27.05;

(511)

**25**

Odjeća, obuća, sportske obuće, atletska obuća, obuća za košarku, obuća za skejtbord, obuća za trčanje, ženska obuća sa štiklom, obuća sa kramponima, obuća za vježbanje, lagana obuća, sandale, čizme, pertle za obuću, majice, košulje, sportske majice dugih rukava, sportska trenerka. pantole, hlače, šorcevi, jakne, vjetrovke, kaputi, anorak, pulover, džemperi, vunene majice, potkošulje, dresovi, čarape, polo majice, rukavice, šalovi, kupaći kostimi, haljine, suknje, trake za glavu za skupljanje znoja, znojnice, veste, sakoi, kravate, trenerke za zagrijavanje, atletska odijela, kaiševi.

(210) **BAZ1317044A** (220) 2013-04-09(442) **2014-12-31**(732) **All Star C.V.****Colosseum 1, Hilversum 1213NL****NL**

(740) BRANKO V. MARIĆ

(540)

## CONS

(511)

**25**

Odjeća, obuća, sportske obuća, atletska obuća, obuća za košarku, obuća za skejtbord, obuća za trčanje, ženska obuća sa štiklom, obuća sa kramponima, obuća za vježbanje, lagana obuća, sandale, čizme, pertle za obuću, majice, košulje, sportske majice dugih rukava, sportska trenerka. pantole, hlače, šorcevi, jakne, vjetrovke, kaputi, anorak, pulover, džemperi, vunene majice, potkošulje, dresovi, čarape, polo majice, rukavice, šalovi, kupaći kostimi, haljine, suknje, trake za glavu za skupljanje znoja, znojnice, veste, sakoi, kravate, trenerke za zagrijavanje, atletska odijela, kaiševi.

(210) **BAZ1317045A** (220) 2013-04-09(442) **2014-12-31**(732) **All Star C.V.****Colosseum 1, Hilversum 1213NL****NL**

(740) BRANKO V. MARIĆ

(540)

## JACK PURCELL

(511)

**25**

Odjeća, obuća, sportske obuća, atletska obuća, obuća za košarku, obuća za skejtbord, obuća za trčanje, ženska obuća sa štiklom, obuća sa kramponima, obuća za vježbanje, lagana obuća, sandale, čizme, pertle za obuću, majice, košulje, sportske majice dugih rukava, sportska trenerka. pantole, hlače, šorcevi, jakne, vjetrovke, kaputi, anorak, pulover, džemperi, vunene majice, potkošulje, dresovi, čarape, polo majice, rukavice, šalovi, kupaći kostimi, haljine, suknje, trake za glavu za skupljanje znoja, znojnice, veste, sakoi, kravate, trenerke za zagrijavanje, atletska odijela, kaiševi.

(210) **BAZ1317046A** (220) 2013-04-09(442) **2014-12-31**(732) **All Star C.V.****Colosseum 1, Hilversum 1213NL****NL**

(740) BRANKO V. MARIĆ

(540)

## CONVERSE

(511)

**25**

Odjeća, obuća, sportske obuća, atletska obuća, obuća za košarku, obuća za skejtbord, obuća za trčanje, ženska obuća sa štiklom, obuća sa kramponima, obuća za vježbanje, lagana obuća, sandale, čizme, pertle za obuću, majice, košulje, sportske majice dugih rukava, sportska trenerka. pantole, hlače, šorcevi, jakne, vjetrovke, kaputi, anorak, pulover, džemperi, vunene majice, potkošulje, dresovi, čarape, polo majice, rukavice, šalovi, kupaći kostimi, haljine, suknje, trake za glavu za skupljanje znoja, znojnice, veste, sakoi, kravate, trenerke za zagrijavanje, atletska odijela, kaiševi.

(210) **BAZ1317047A** (220) 2013-04-09(442) **2014-12-31**(300) **US**

2012-10-09

85/749,037

Za klasu 38 i 41;

(732) **Viacom International Inc.****1515 Broadway, New York, New York 10036****US**

(740) "STAM" d.o.o.

(540)



(531) 27.05; 27.07;

(511)

**38**

Emitovanje i usluge telekomunikacija; kablovske i satelitske usluge prijenosa; usluge bežične mobilne telefonije; omogućava preuzimanje melodija zvona (zvučnih tonova), muziku, mp3 formata, grafika, igara, video snimaka i informacija za bežične mobilne komunikacijske uređaje; omogućava bežični prijenos postavljanja i preuzimanja melodija zvona, glasa, muzike, mp3 formata, grafika, igara, video snimaka, informacija i vijesti putem globalne računarske mreže na bežični mobilni komunikacijski uređaj; glasanje i biranje korištenjem bežični mobilnih komunikacijskih uređaja; slanje i primanje glasovnih i SMS poruka između bežičnih mobilnih komunikacijskih uređaja; pruža on-line sistem glasanja putem interneta ili preko bežičnog komunikacijskog uređaja; usluge interenta koje podrazumjevaju usluge komuniciranja, prijenos toka (streamed) zvuka i audio-vizualnih zapisa putem interneta.

*Prioritet 09.10.2012 US no. 85/749,037*

Usluge televizijskog emitovanja; usluge emitovanja putem prijenosa kablovskom i satelitskom televizijskom; digitalni prijenos glasa, podataka, slika, audio i video zapisa, signala, poruka i informacija; obezbjeđivanje pristupa višestrukim korisnicima globalnoj kompjuterskoj informacionoj mreži.

**41**

Obrazovanje, pružanje obuke; sportske i kulturne aktivnosti; usluge zabave; proizvodnje, pripreme, izložbe, distribucije i izdavanja televizijskih i radio programa i filmova, animiranih filmova i zvučni i video zapisi kroz interaktivne medije ili ne, među kojima je internet; proizvodnja zabavnih programa uživo, proizvodnja televizijskih zabavnih programa; TV programi sa muzikom; objavljivanje knjiga, časopisa i magazina; obezbjeđivanje nepreuzetih elektronskih publikacija o raznim temama; objavljivanje, uređivanje časopisa i štampe; objavljivanje interaktivnih multimedija; proizvodnja i iznajmljivanje obrazovnih nastavnih materijala; organizovanje, proizvodnja i prezentacija događaja u obrazovne, kulturne i zabavne svrhe, da ili ne kroz interaktivne medije; organizacija, proizvodnja i prezentacija takmičenja, natjecanja, igara, kvizova, izložbi, sportskih događanja, emisija, emisija izvan studija, pripremljenih event-ova, pozorišnih predstava, koncerata, predstava uživo i event-ovi sa sudjelovanjem publike; organizacija interaktivnih igara; proizvodnja SMS- kviz programa; zabava i obrazovanje; sve gore navedene usluge pružene preko globalne računarske mreže i drugih interaktivnih mreža za komunikacije, uključujući i internet; pružajući internet portal za vijesti koji sadrži linkove za vijesti i članke iz aktuelnih događanja; pružajući internet portal za zabavu.

*Prioritet 09.10.2012 US no. 85/749,032*

Usluge zabavnog televizijskog programa; pružanje informacija u oblasti zabave dobivenih putem kompjutera, a posredstvom globalne kompjuterske mreže; usluge zabavnog karaktera u radio programu u oblasti muzike i vijesti; produkcija i distribucija radijskih programa za druge.

(210) **BAZ1317049A** (220) 2013-04-10(442) **2014-12-31**(732) **Udruženje građana "FRONTAL"**  
**Banja Luka****Nikole Pašića br. 34, 78000 Banja Luka****BA**

(740) LJILJANA STAJIĆ

(591) crvena, crna

(540)



(531) 27.05; 28.05; 29.01;

(511)

**09**

Naučni, nautički, geodetski, fotografski, kinematografski i optički aparati i instrumenti kao i aparati i instrumenti za vaganje, mjerenje, signalizaciju, kontrolu (inspekciju), za pomoć (spašavanje) i za obuku; aparati i instrumenti za vođenje, distribuciju, transformisanje, akumuliranje, podešavanje ili upravljanje električne struje; aparati za snimanje, prijenos, reprodukciju zvuka ili slika; magnetni nosači podataka, diskovi za snimanje; kompaktni diskovi, DVD i drugi numerički nosači za snimanje; mehanizmi za uređaje koji se pokreću uz prethodno ubacivanje novca ili žetona; registarske blagajne, računari, oprema za obradu podataka i kompjuteri; uređaji za gašenje požara; kompjuterski programi (softveri).

(210) **BAZ1317050A** (220) 2013-04-10(442) **2014-12-31**

(300) US

2012-10-10

85/750,549

Za sve klase;

(732) **Budget Rent A Car System Inc.****6 Sylvan Way, Parsippany, New Jersey 07054****US**

(740) "INTELBIRO" d.o.o.

(591) bijela, tamno narandžasta, narandžasta, plava

(540)



(531) 26.03; 26.04; 27.05; 29.01;

(511)

**09**

Električni i znanstveni aparati, računalni programi za upotrebu u uredima za iznajmljivanje vozila za praćenje rezervacija i vozila i održavanje podataka u svezi vozila, potrošača i iznajmljivanja; radni računalni programi vezani za iznajmljivanje vozila; računalni programi za skidanje sa udaljenijeg na bliže računalo ili sa jačeg na slabije računalo u obliku mobilnih aplikacija za iznajmljivanja vozila ili usluge lizinga; sustavi za globalnu navigaciju (GPS); interaktivni računalni kiosci koji sadrže računala, računalnu opremu, periferene računalne dijelove i operativne računalne programe za upotrebu pri iznajmljivanju vozila ili uslugama lizinga; navigacijski uređaji za vozila; satelitski radiouređaji; telekomunikacijska i mrežno-podatkovna računalna oprema, naime uređaji za prijenos i skupljanje glasovnih, podatkovnih i video komunikacija putem višestrukih mrežnih infrastruktura i komunikacijskih protokola.

**12**

Vozila; automobili; gradski autobusi; autobusi i strukturni dijelovi za iste; okviri za registarske pločice; motorna vozila, naime, automobili, kamioni, kamioneti, SUV (sport utility vehicles) vozila i strukturni dijelovi za iste; prikolice.

**16**

Papirnati proizvodi i tiskarski proizvodi; knjižice na temu putovanja, iznajmljivanja vozila, prijevoza; kalendari; časopisi s prikazima putovanja; olovke; turističke brošure; vodiči za putovanja; karte; obrasci; tiskarski proizvodi, naime papirne oznake, knjige, priručnici, kurikulumi, okružnice, informativne karte i brošure na temu putovanja, iznajmljivanja vozila i prijevoza.

**35**

Oglašavanje i reklamiranje i poslovne usluge, komercijalna administracija za područje prijevoza i dostave; usluge programa vjernosti kupaca i usluge kluba kupaca, za komercijalne, promotivne i / ili reklamne svrhe; pružanje usluga vođenja komercijalnih poslova pri uspostavljanju i/ili vođenju iznajmljivanja vozila i objekata za lizing; usluge on-line prodaje s predstavljanjem vozila; pružanje poticajnih nagradnih programa za kupce putem izdavanja i obrade bodova vjernosti za on-line kupnju proizvoda i usluga; pružanje poticajnih nagradnih programa za kupce putem izdavanja i obrade kupona vjernosti za često korištenje sudjelujućih poslovnih kuća; pružanje ugovora za upravljanje vozila za javni sektor; pružanje dokumentacije za prijevoz za druge; usluge rukovođenja prijevoza, naime, planiranje i koordiniranje prijevoza ljudi za druge.

**36**

Financijske usluge; pružanje usluga bonova za plaćanje troškova prijevoza.

**37**

Usluge popravaka; usluge za hitno pružanje pomoći na cestama, naime, odgovaranje na pozive pomoći na cestama, zamjena praznih guma, hitno snabdijevanje gorivom i pokretanje motora povezivanjem akumulatora.

**39**

Prijevoz i skladištenje proizvoda; organiziranje putovanja; prijevoz autobusom; iznajmljivanje automobila; prijevoz automobila; usluge vozača; koordiniranje organizacija putovanja za pojedince i grupe; usluge za hitno pružanje pomoći na cestama, naime, vuča (tegljenje), vitla za tegljenje i dostava ključeva; iznajmljivanje automobile; iznajmljivanje auta; iznajmljivanje kamiona; iznajmljivanje vozila; rezervacije i bukiranje prijevoza; usluge rezervacije prijevoza on-line; prijevoz putnika; pružanje on-line računalne baze podataka za putovanja s mogućnošću pretraživanja; pružanje informacija o putovanjima; rezervacije za iznajmljivanje auta; iznajmljivanje kamioneta za selidbu; iznajmljivanje GPS opreme za navigaciju; iznajmljivanje kamiona; iznajmljivanje vozila; prijevoz putnika; savjetovanje o prijevozu; informacije o prijevozu; usluge putnih agencija, naime, rezerviranje i bukiranje prijevoza; usluge rezervacije prijevoza; klubovi za putovanja; planiranje ruta za putovanja; usluge vožnje vozila.

**41**

Obuka i rasonoda; usluge klupskih članstava.

**42**

Računalne i znanstvene usluge; pružanje web stranice koja sadrži tehnologiju koja omogućuje korisnicima bukiranje putovanja.



(210) **BAZ1317051A** (220) 2013-04-10(442) **2014-12-31**(300) US  
2012-10-10  
85/750,569  
Za sve klase;(732) **Budget Rent A Car System Inc.**  
**6 Sylvan Way, Parsippany, New Jersey 07054****US**

(740) "INTELBIRO" d.o.o.

(591) bijela, tamnonarandžasta,  
svijetlonarandžasta, plava

(540)



(531) 26.03; 27.05; 29.01;

(511)

**09**

Električni i znanstveni aparati, računalni programi za upotrebu u uredima za iznajmljivanje vozila za praćenje rezervacija i vozila i održavanje podataka u svezi vozila, potrošača i iznajmljivanja; radni računalni programi vezani za iznajmljivanje vozila; računalni programi za skidanje sa udaljenijeg na bliže računalo ili sa jačeg na slabije računalo u obliku mobilnih aplikacija za iznajmljivanja vozila ili usluge lizinga; sustavi za globalnu navigaciju (GPS); interaktivni računalni kiosci koji sadrže računala, računalnu opremu, periferene računalne dijelove i operative računalne programe za upotrebu pri iznajmljivanju vozila ili uslugama lizinga; navigacijski uređaji za vozila; satelitski radiouređaji; telekomunikacijska i mrežno-podatkovna računalna oprema, naime uređaji za prijenos i skupljanje glasovnih, podatkovnih i video komunikacija putem višestrukih mrežnih infrastruktura i komunikacijskih protokola.

**12**

Vozila; automobili; gradski autobusi; autobusi i strukturni dijelovi za iste; okviri za registarske pločice; motorna vozila, naime, automobili, kamioni, kamioneti, SUV (sport utility vehicles) vozila i strukturni dijelovi za iste; prikolice.

**16**

Papirni proizvodi i tiskarski proizvodi; knjižice na temu putovanja, iznajmljivanja vozila, prijevoza; kalendari; časopisi s prikazima putovanja; olovke; turističke brošure; vodiči za putovanja; karte; obrasci; tiskarski proizvodi, naime papirne oznake, knjige, priručnici, kurikulumi, okružnice, informativne karte i brošure na temu putovanja,

iznajmljivanja vozila i prijevoza.

**35**

Oglašavanje i reklamiranje i poslovne usluge, komercijalna administracija za područje prijevoza i dostave; usluge programa vjernosti kupaca i usluge kluba kupaca, za komercijalne, promotivne i / ili reklamne svrhe; pružanje usluga vođenja komercijalnih poslova pri uspostavljanju i/ili vođenju iznajmljivanja vozila i objekata za lizing; usluge on-line prodaje s predstavljanjem vozila; pružanje poticajnih nagradnih programa za kupce putem izdavanja i obrade bodova vjernosti za on-line kupnju proizvoda i usluga; pružanje poticajnih nagradnih programa za kupce putem izdavanja i obrade kupona vjernosti za često korištenje sudjelujućih poslovnih kuća; pružanje ugovora za upravljanje vozila za javni sektor; pružanje dokumentacije za prijevoz za druge; usluge rukovođenja prijevoza, naime, planiranje i koordiniranje prijevoza ljudi za druge.

**36**

Financijske usluge; pružanje usluga bonova za plaćanje troškova prijevoza.

**37**

Usluge popravaka; usluge za hitno pružanje pomoći na cestama, naime, odgovaranje na pozive pomoći na cestama, zamjena praznih guma, hitno snabdijevanje gorivom i pokretanje motora povezivanjem akumulatora.

**39**

Prijevoz i skladištenje proizvoda; organiziranje putovanja; prijevoz autobusom; iznajmljivanje automobila; prijevoz automobila; usluge vozača; koordiniranje organizacija putovanja za pojedince i grupe; usluge za hitno pružanje pomoći na cestama, naime, vuča (teglenje), vitla za tegljenje i dostava ključeva; iznajmljivanje automobile; iznajmljivanje auta; iznajmljivanje kamiona; iznajmljivanje vozila; rezervacije i bukiranje prijevoza; usluge rezervacije prijevoza on-line; prijevoz putnika; pružanje on-line računalne baze podataka za putovanja s mogućnošću pretraživanja; pružanje informacija o putovanjima; rezervacije za iznajmljivanje auta; iznajmljivanje kamioneta za selidbu; iznajmljivanje GPS opreme za navigaciju; iznajmljivanje kamiona; iznajmljivanje vozila; prijevoz putnika; savjetovanje o prijevozu; informacije o prijevozu; usluge putnih agencija, naime, rezerviranje i bukiranje prijevoza; usluge rezervacije prijevoza; klubovi za putovanja; planiranje ruta za putovanja; usluge vožnje vozila.

**41**

Obuka i rasonoda; usluge klupskih članstava.

**42**

Računalne i znanstvene usluge; pružanje web stranice koja sadrži tehnologiju koja omogućuje korisnicima bukiranje putovanja.

(210) **BAZ1317052A** (220) 2013-04-10(442) **2014-12-31**

(300) US

2012-10-10

85/750,577

Za sve klase;

(732) **Budget Rent A Car System Inc.****6 Sylvan Way, Parsippany, New Jersey 07054****US**

(740) "INTELBIRO" d.o.o.

(540)



(531) 26.03; 27.05;

(511)

**09**

Električni i znanstveni aparati, računalni programi za upotrebu u uredima za iznajmljivanje vozila za praćenje rezervacija i vozila i održavanje podataka u svezi vozila, potrošača i iznajmljivanja; radni računalni programi vezani za iznajmljivanje vozila; računalni programi za skidanje sa udaljenijeg na bliže računalo ili sa jačeg na slabije računalo u obliku mobilnih aplikacija za iznajmljivanja vozila ili usluge lizinga; sustavi za globalnu navigaciju (GPS); interaktivni računalni kiosci koji sadrže računala, računalnu opremu, periferene računalne dijelove i operativne računalne programe za upotrebu pri iznajmljivanju vozila ili uslugama lizinga; navigacijski uređaji za vozila; satelitski radiouređaji; telekomunikacijska i mrežno-podatkovna računalna oprema, naime uređaji za prijenos i skupljanje glasovnih, podatkovnih i video komunikacija putem višestrukih mrežnih infrastruktura i komunikacijskih protokola.

**12**

Vozila; automobili; gradski autobusi; autobusi i strukturni dijelovi za iste; okviri za registarske pločice; mottorna vozila, naime, automobili, kamioni, kamioneti, SUV (sport utility vehicles) vozila i strukturni dijelovi za iste; prikolice.

**16**

Papirnati proizvodi i tiskarski proizvodi; knjižice na temu putovanja, iznajmljivanja vozila, prijevoza; kalendari; časopisi s prikazima putovanja; olovke; turističke brošure; vodiči za putovanja; karte; obrasci; tiskarski proizvodi, naime papirne oznake, knjige, priručnici, kurikulumi, okružnice, informativne karte i brošure na temu putovanja, iznajmljivanja vozila i prijevoza.

**35**

Oglašavanje i reklamiranje i poslovne usluge, komercijalna administracija za područje prijevoza i dostave; usluge programa vjernosti kupaca i usluge kluba kupaca, za komercijalne, promotivne i / ili reklamne svrhe; pružanje usluga vođenja komercijalnih poslova pri uspostavljanju i/ili vođenju iznajmljivanja vozila i objekata za lizing; usluge on-line prodaje s predstavljanjem vozila; pružanje poticajnih nagradnih programa za kupce putem izdavanja i obrade bodova vjernosti za on-line kupnju proizvoda i usluga; pružanje poticajnih nagradnih programa za kupce putem izdavanja i obrade kupona vjernosti za često korištenje sudjelujućih poslovnih kuća; pružanje ugovora za upravljanje vozila za javni sektor; pružanje dokumentacije za prijevoz za druge; usluge rukovođenja prijevoza, naime, planiranje i koordiniranje prijevoza ljudi za druge.

**36**

Financijske usluge; pružanje usluga bonova za plaćanje troškova prijevoza.

**37**

Usluge popravaka; usluge za hitno pružanje pomoći na cestama, naime, odgovaranje na pozive pomoći na cestama, zamjena praznih guma, hitno snabdijevanje gorivom i pokretanje motora povezivanjem akumulatora.

**39**

Prijevoz i skladištenje proizvoda; organiziranje putovanja; prijevoz autobusom; iznajmljivanje automobila; prijevoz automobila; usluge vozača; koordiniranje organizacija putovanja za pojedince i grupe; usluge za hitno pružanje pomoći na cestama, naime, vuča (teglenje), vitla za tegljenje i dostava ključeva; iznajmljivanje automobile; iznajmljivanje auta; iznajmljivanje kamiona; iznajmljivanje vozila; rezervacije i bukiranje prijevoza; usluge rezervacije prijevoza on-line; prijevoz putnika; pružanje on-line računalne baze podataka za putovanja s mogućnošću pretraživanja; pružanje informacija o putovanjima; rezervacije za iznajmljivanje auta; iznajmljivanje kamioneta za selidbu; iznajmljivanje GPS opreme za navigaciju; iznajmljivanje kamiona; iznajmljivanje vozila; prijevoz putnika; savjetovanje o prijevozu; informacije o prijevozu; usluge putnih agencija, naime, rezerviranje i bukiranje prijevoza; usluge rezervacije prijevoza; klubovi za putovanja; planiranje ruta za putovanja; usluge vožnje vozila.

**41**

Obuka i rasonoda; usluge klupskih članstava.

**42**

Računalne i znanstvene usluge; pružanje web stranice koja sadrži tehnologiju koja omogućuje korisnicima bukiranje putovanja.

(210) **BAZ1317053A** (220) 2013-04-10(442) **2014-12-31**

(300) US

2013-02-06

85/842,894

Za sve klase;

(732) **Budget Rent A Car System Inc.****6 Sylvan Way, Parsippany, New Jersey 07054****US**

(740) "INTELBIRO" d.o.o.

(540)

## BUDGET

(511)

### 09

Električni i znanstveni aparati, računalni programi za upotrebu u uredima za iznajmljivanje vozila za praćenje rezervacija i vozila i održavanje podataka u svezi vozila, potrošača i iznajmljivanja; radni računalni programi vezani za iznajmljivanje vozila; računalni programi za skidanje sa udaljenijeg na bliže računalo ili sa jačeg na slabije računalo u obliku mobilnih aplikacija za iznajmljivanja vozila ili usluge lizinga; sustavi za globalnu navigaciju (GPS); interaktivni računalni kiosci koji sadrže računala, računalnu opremu, periferene računalne dijelove i operativne računalne programe za upotrebu pri iznajmljivanju vozila ili uslugama lizinga; navigacijski uređaji za vozila.

### 12

Vozila; automobili; motorna vozila, naime, automobili, kamioni, kamioneti, SUV (sport utility vehicles) vozila.

### 16

Papirnatih proizvoda i tiskarskih proizvoda; knjižice na temu putovanja, iznajmljivanja vozila, prijevoza; kalendari; časopisi s prikazima putovanja; olovke; karte; okružnice.

### 35

Oglašavanje i reklamiranje i poslovne usluge; usluge programa vjernosti kupaca i usluge kluba kupaca, za komercijalne, promotivne i / ili reklamne svrhe; pružanje usluga vođenja komercijalnih poslova pri uspostavljanju i/ili vođenju iznajmljivanja vozila i objekata za lizing; usluge on-line prodaje s predstavljanjem vozila; pružanje poticajnih nagradnih programa za kupce putem izdavanja i obrade bodova vjernosti za on-line kupnju proizvoda i usluga; pružanje poticajnih nagradnih programa za kupce putem izdavanja i obrade kupona vjernosti za često korištenje sudjelujućih poslovnih kuća; pružanje ugovora za upravljanje vozila za javni sektor; pružanje dokumentacije za prijevoz za druge; usluge prodaje predstavljanjem vozila.

### 36

Financijske usluge; pružanje usluga bonova za plaćanje troškova prijevoza; usluge osiguranja, naime, preuzimanje osiguranja vozila.

### 37

Usluge popravaka; usluge za hitno pružanje pomoći na cestama, naime, odgovaranje na pozive pomoći na cestama, zamjena praznih guma, hitno snabdijevanje gorivom i pokretanje motora povezivanjem akumulatora.

### 39

Prijevoz i skladištenje proizvoda; organiziranje putovanja; prijevoz autobusom; iznajmljivanje automobila; prijevoz automobila; usluge vozača; koordiniranje organizacija putovanja za pojedince i grupe; usluge za hitno pružanje pomoći na cestama, naime, vuča (tegljenje), vitla za tegljenje i dostava ključeva; iznajmljivanje automobila; iznajmljivanje auta; iznajmljivanje kamiona; iznajmljivanje vozila; rezervacije i bukiranje prijevoza; usluge rezervacije prijevoza on-line; pružanje informacija o putovanjima; rezervacije za iznajmljivanje auta; iznajmljivanje kamioneta za selidbu; iznajmljivanje GPS opreme za navigaciju; iznajmljivanje kamiona; iznajmljivanje vozila; prijevoz putnika; savjetovanje o prijevozu; informacije o prijevozu; usluge putnih agencija, naime, rezerviranje i bukiranje prijevoza; usluge rezervacije prijevoza; planiranje ruta za putovanja.

### 41

Obuka i razonoda; usluge klupskih članstava.

### 42

Računalne i znanstvene usluge; pružanje web stranice koja sadrži tehnologiju koja omogućuje korisnicima bukiranje putovanja.

(210) **BAZ1317054A** (220) 2013-04-10

(442) **2014-12-31**

(300) US  
2013-02-06  
85/842,885

Za sve klase;

(732) **Budget Rent A Car System Inc.  
6 Sylvan Way, Parsippany, New  
Jersey 07054**

**US**

(740) "INTELBIRO" d.o.o.

(540)

## BUDGET

(511)

**09**

Satelitski radiouređaji; telekomunikacijska i mrežno-podatkovna računalna oprema, naime uređaji za prijenos i skupljanje glasovnih, podatkovnih i video komunikacija putem višestrukih mrežnih infrastruktura i komunikacijskih protokola.

**12**

Gradski autobusi; autobusi i strukturni dijelovi za iste; okviri za registarske pločice; strukturni dijelovi za motorna vozila, naime, automobile, kamione, kamionete, SUV (sport utility vehicles) vozila; prikolice.

**16**

Turističke brošure; vodiči za putovanja; obrasci; tiskarski proizvodi, naime papirnate oznake, knjige, priručnici, kurikulumi, informativne karte i brošure na temu putovanja, iznajmljivanja vozila i prijevoza.

**35**

Komercijalna administracija za područje prijevoza i dostave; pružanje ugovora za upravljanje vozila za javni sektor; usluge rukovođenja prijevoza, naime, planiranje i koordiniranje prijevoza ljudi za druge.

**39**

Usluge vozača; prijevoz putnika; pružanje on-line računalne baze podataka za putovanja s mogućnošću pretraživanja; klubovi za putovanja; usluge vožnje vozila.

(210) **BAZ1317057A** (220) 2013-04-11

(442) **2014-12-31**

(732) **"Marinković commerce" d.o.o.  
Banja Luka  
Novakovići bb, 78000 Banja Luka  
BA**

(740) NEMA ZASTUPNIKA

(540)

## NEMAN

(531) 27.05;

(511)

**33**

Crveno stono vino.

(210) **BAZ1317058A** (220) 2013-04-11

(442) **2014-12-31**

(732) **"Marinković commerce" d.o.o.  
Banja Luka  
Novakovići bb, 78000 Banja Luka  
BA**

(740) NEMA ZASTUPNIKA

(540)

## VIKTOR

(511)

**33**

Crveno stono vino.

(210) **BAZ1317059A** (220) 2013-04-12(442) **2014-12-31**

(300) US

2013-03-26

011690955

Za sve klase;

(732) **COLGATE-PALMOLIVE COMPANY****300 Park Avenue, New York, New York 10022****US**

(740) "INTELBIRO" d.o.o.

(540)

## **PALMOLIVE MEDITERRANEAN MOMENTS**

(511)

**03**

Preparati za bijeljenje i druge tvari za pranje; preparati za čišćenje, poliranje, odmaščivanje i struganje; sapuni; parfimerijski proizvodi, eterična ulja, kozmetički proizvodi, losioni za kosu; proizvodi za njegu zubi; brusni papir; sredstva za brušenje; ljepila za pričvršćavanje vještačkih trepavica; ljepila za pričvršćavanje vještačke kose; ljepila za kozmetičke svrhe; losioni za poslije brijanja; preparati za osvježavanje zraka; bademovo mlijeko za kozmetičke svrhe; bademovo ulje; bademov sapun; preparati sa aloe verom za kozmetičke svrhe; stipse [adstringenti]; čilibar [parfumerija]; amonijak [isparljive baze] [deterdženti]; sapun u obliku kolača; inkapsulirani zrak pod pritiskom za čišćenje i oprašivanje; metalni karbidi [abrazivi]; kreda za čišćenje; preparati za čišćenje; mlijeko za čišćenje za toaletne svrhe; krpe za čišćenje impregnirane deterdžentom; obučarski vosak; hemikalije za osvježavanje boja za kućnu upotrebu [za pranje veša]; preparati za uklanjanje boja; bojila za toaletne svrhe; korund [abraziv]; kozmetičke kreme; kozmetičke boje; kozmetički pribor; kozmetičke olovke; kozmetički preparati za kupanje; kozmetički preparati za trepavice; kozmetički preparati za njegu kože; kozmetički preparati za mršavljenje; kozmetika; kozmetika za životinje; vatirani štapići za kozmetičke svrhe; vata za za kozmetičke svrhe; ukrasne naljepnice (kratkotrajne tetovaže) za kozmetičke svrhe; odmaščivači osim za upotrebu u proizvodnim postupcima; gelovi za izbjeljivanje zuba; paste

za zube; paste za poliranje zubnih proteza; dezodorirajući sapun; dezodoransi za ljude i životinje; dezodoransi za kućne ljubimce; preparati za depilaciju; vosak za depilaciju; deterdženti osim za upotrebu u proizvodnim postupcima i za medicinske svrhe; dijamantin [abraziv]; sapun za dezinfekciju; preparati za tuširanje za osobnu upotrebu za sanitarne i dezodorirajuću svrhu [toaletni preparati]; preparati za suho (hemijsko) čišćenje; suhi šamponi; sušeci agensi za perilice suđa; kolonjska voda; šmirgl; šmirgl platno; šmirgl papir; esencijelna ulja cedrovine; esencijelna ulja citrusa; esencijelna ulja limuna; eterične esencije; eterične ulja; ekstrakti cvijeća [parfumerija]; kozmetika za obrve; olovke za obrve; omekšivači za rublje za upotrebu kod pranja veša; vještačke trepavice; vještačke nokt; arome za pića [esencijelna ulja]; vosak za podove; uklanjači voska za podove [preparati za struganje]; preparati za kađenje/raskuživanje [parfumerija]; preparati za laštenje; ulje golterije; žeraniol; fiberglas tkanina; maziva za kozmetičke svrhe; preparati za drobljenje; boje za kosu; losioni za kosu; sprejevi za kosu; prerati za kovrčanje kose; heliotropin; kana [kozmetička boja]; hidrogen peroksid za kozmetičke svrhe; tamjan; jononi [parfumerija]; ulje jasminka; žavelova voda; mirisni štapići; preparati za uklanjanje laka; preparati za bijeljenje rublja; plavilo za rublje; pranje [bijeljenje] (proizvodi za pranje rublja utrljavanjem); preparati za pranje rublja; preparati za namakanje rublja; štirka za rublje; vosak za rublje; ulje lavande; lavandina vodica; preparati za bijeljenje kože; kožni proizvodi (sredstva za konzerviranje kožnih proizvoda) [laštila]; sjajila za usne; ruževi za usne; losioni za kozmetičke svrhe; šminka; puder za šminkanje; preparati za šminkanje; preparati za uklanjanje šminke; maskara; masažni gelovi osim za medicinske svrhe; medicinski sapun; metvica (ekstrakt metvice); metvica za parfumeriju; vodice za usta, ne za medicinske svrhe; mošus [parfimerijski proizvod]; vosak za brkove; nokt (naljepnice za nokte); nokt (proizvodi za njegu noktiju); lak za nokte; sredstva za neutralisanje kod davanja trajne (mini-vala); podovi (protusklizajuće tekućine za podove); podovi (protusklizajući vosak za podove); terpentinska esencija za odmaščivanje; ulja za čišćenje; ulja za kozmetičke svrhe; ulja za parfeme i mirise; ulja za toaletne svrhe; preparati za skidanje boje; pasta za kožne remene za brijanje; parfumerijski proizvodi; parfemi; vazelin za kozmetičke svrhe; sredstva za poliranje za namještaj i podove; kreme za poliranje; papir za poliranje; sredstva za poliranje; pasta za poliranje; kamen za poliranje; vosak za poliranje; pomade za kozmetičke svrhe; potpuri [miris]; preparati za čišćenje zubnih proteza; preparati za deblokiranje odvodnih cjevi; preparati za davanje sjaja listovima biljaka; kamen plovčac; kora kilaje za čišćenje; ulje ruže; preparati za uklanjanje hrđe; vrećice za parfumiranje rublja; safrol; brusno platno; brusni papir; preparati za uklanjanje kamenca za kućnu upotrebu; mirisna vodica; mirisno drvo; rastvor za ribanje/struganje; šamponi; šamponi za kućne ljubimce; preparati za brijanje; sapun za brijanje; kamen za brijanje [adstringens]; preparati za davanje sjaja [poliranje]; kreme za cipele; sredstvo za poliranje ciepla; vosak za cipele; obučarski vosak; silikon karbid [abraziv]; kreme za izbjeljivanje kože; preparati za izgladivanje [štirkanje]; kamen za izgladivanje; sapun; sapun za osvježavanje tekstila; sapun za znojenje nogu; sodna lukšija; sredstva za uklanjanje mrlja; štirka za rublje; preparati za sunčanje [kozmetički preparati]; preparati za zaštitu od sunca; vosak za krojače; talk puder, za toaletnu upotrebu; terpentinska esencija; maramice impregnirane sa kozmetičkim losionom; toaletne vode; toaletni proizvodi; tripalj za poliranje; terpentini [sredstvo za odmaščivanje]; sredstva za skidanje lakova; vulkanski pepeo za čišćenje;

tapete (proizvodi za čišćenje tapeta); otopina sode za pranje; vosak za kožu; prašak za remenje; tekućine za pranje vjetrobrana.

## 05

Farmaceutski i veterinarski proizvodi; higijenski proizvodi za upotrebu u medicini; dijetne tvari za medicinske potrebe, hrana za dojenčad; flasteri, materijal za previjanje; materijali za plombiranje zubi i za zubne otiske; dezinfekcijska sredstva; proizvodi za uništavanje životinjskih štetočina; fungicidi, herbicidi; hidrofilni pamuk [vata]; grinje (sredstva protiv grinja) [akaricidij]; acetati za farmaceutske potrebe; alkaloid iz modrog klobučca; ljepiljive trake za medicinsku upotrebu; flasteri; ljepila za zubne proteze; adjuvansi za medicinske potrebe; pripravci za dezodoriranje zraka; proizvodi za pročišćavanje zraka; albumin kao dodatak prehrani; albuminozne namirnice za medicinske potrebe; albuminozni preparati za medicinske potrebe; alkohol za farmaceutske svrhe; aldehidi za farmaceutske svrhe; algicidi; alginat kao dijetni dodatak prehrani; alginati za farmaceutsku upotrebu; alkalni jodidi za farmaceutsku upotrebu; alkaloidi za medicinsku upotrebu; legure plemenitih metala za zubarstvo; preparati sa aloe verom za farmaceutsku upotrebu; aluminijum acetat za farmaceutsku upotrebu; amino kiseline za medicinsku upotrebu; amino kiseline za uporabu u veterinarskoj medicini; anestetici; analgetici; kora angosture za medicinske potrebe; proizvodi za pranje životinja; anti-reumatske narukvice; anti-reumatski prsteni; sredstva protiv stvaranja mokraćne kiseline; antibiotici; proizvodi protiv kriptogame; antikosidacijske tablete; ogrlice za životinje protiv parazita; proizvodi protiv parazita; antiseptička vata; antiseptici; tablete za suzbijanje apetita; sredstva za suzbijanje apetita za medicinsku upotrebu; sredstva protiv glavobolje; aseptična vata; čaj za astmu; gaćice-pelene za bebe [nepromočive]; pelene za bebe [dojenčad]; bakterijski otrovi; bakterijski preparati za medicinsku i veterinarsku upotrebu; kultura klica za bakteriologiju; bakteriološki preparati za medicinsku i veterinarsku upotrebu; balzami za medicinske svrhe; balzami za medicinske potrebe; zavoji za previjanje rana; kore za farmaceutske potrebe; kupke (medicinske kupke); soli za medicinske kupke; higijenski ulošci (pojasevi za higijenske uloške); soda bikarbona za farmaceutske potrebe; biocidi; biološki preparati za medicinsku upotrebu; biološki preparati za veterinarsku upotrebu; biološke kulture tkiva za medicinsku upotrebu; biološke kulture tkiva za veterinarsku upotrebu; preparati bizmuta za farmaceutsku upotrebu; subnitrat bizmuta za farmaceutsku upotrebu; krv za medicinsku upotrebu; krvna plazma; koštani cement za kirurgiju i ortopediju; narukvice za medicinsku upotrebu; jastučići za dojenje; brom za farmaceutsku upotrebu; preparati za bronhodilataciju; jastučići za žuljeve na nogama; ostaci od obrade zrnja žitarica, za dijetetsku ili medicinsku potrebu; prazne kapsule za farmaceutske potrebe; kašu za farmaceutske potrebe [ekstrakt akacije]; kalomel; kamfor za medicinsku upotrebu; ulje kamfora za medicinsku upotrebu; šećer (žuti šećer za medicinske potrebe); bomboni za farmaceutske potrebe; kapsule za lijekove; karbonil [sredstvo protiv parazita]; kazein kao dijetni dodatak; ricinusovo ulje za medicinske potrebe; sredstva za pranje stoke; olovke za spaljivanje rana; kaustici za farmaceutske potrebe; cedrovo drvo protiv insekata; celulozni esteri za farmaceutske potrebe; celulozni esteri za farmaceutske; cement za životinjska kopita; ugalj za farmaceutsku upotrebu; kemijski vodiči za elektrode elektrokardiografa; hemijski kontraceptivi; hemijski preparati za medicinsku upotrebu; hemijski preparati za farmaceutsku upotrebu; hemijski preparati za dijagnostiku trudnoće; hemijski

preparati za uništavanje filoksera; hemijski preparati za veterinarsku upotrebu; kemijski proizvodi za obradu peronospora; kemijski proizvodi za uništavanje kukolja; hemijski reagensi za medicinske ili veterinarske svrhe; hemijsko-farmaceutski preparati; guma za žvakanje za medicinsku upotrebu; proizvodi protiv ozeblina; kinolin za medicinsku upotrebu; hloroform; kininova kora za medicinske potrebe; kokain; ulje iz bakalareve jetre; kolodij za farmaceutsku upotrebu; kolir [lijek za očnu spojnicu]; komprese; kora biljke kondurango za medicinsku upotrebu; preparati za čišćenje sočiva za oči; sprejevi za rashlađivanje za medicinsku upotrebu; lijekovi za kurje oči; prsteni za kurje oči; vata za medicinsku upotrebu; krema od birse za farmaceutske potrebe; kreozot za farmaceutske potrebe; kroton (kora krotona); kulture mikroorganizama za medicinske ili veterinarske potrebe; kurare; uvarci za farmaceutske potrebe [dekotiji]; abrazivna sredstva za zubarstvo; amalgami za zubarstvo; amalgami od zlata za zubarstvo; zubarski cement; materijali za uzimanje zubnih otisaka; zubarski lak; zubarski kit; dezodorirajuća sredstva za odjeću i tekstil; dezodorirajuća sredstva osim onih za osobnu upotrebu ili za životinje; lijekovi za čišćenje krvi; deterđenti za medicinsku upotrebu; dijabetički kruh prilagođen za medicinsku upotrebu; dijagnostički preparati za medicinsku upotrebu; pelene za kućne ljubimce; dijastaze za medicinsku upotrebu; dijetetska biljna vlakna; dijetni dodaci za životinje; dijetni napici prilagođeni za medicinsku upotrebu; dijetna hrana prilagođena za medicinsku upotrebu; dijetetske supstance prilagođene za medicinsku upotrebu; digestivi za farmaceutsku upotrebu; digitalin; komoračeva vodica za medicinske potrebe; raskužni [dezinfekcijski] proizvodi za kemijske zahode; dezinfekcijski proizvodi za higijenske svrhe; losioni za pse; kupke za pse; preparati za tuširanje za medicinsku upotrebu; materijal za zavijanje rana; lijekovi za medicinsku upotrebu; eliksiri [farmaceutski preparatu]; enzimski dijetetski dodaci; enzimski preparati za medicinsku upotrebu; enzimski preparati za veterinarsku upotrebu; enzimi za medicinsku upotrebu; enzimi za veterinarsku upotrebu; snjetljiva raž za farmaceutske potrebe; esteri za farmaceutsku upotrebu; eteri za farmaceutsku upotrebu; eukaliptol za farmaceutske potrebe; eukaliptus za farmaceutske potrebe; purgativi; ekstrakt hmelja za farmaceutske potrebe; pripravci za ispiranje očiju; štitići za oči za medicinske potrebe; sredstva protiv groznice; komorač za medicinsku upotrebu; fermenti za farmaceutsku upotrebu; kutije za prvu pomoć; pune; riblje brašno za farmaceutske potrebe; sumporni prah za farmaceutske potrebe; muholovke; proizvodi za uništavanje muha; ljepak za muhe; hrana za bebe; formaldehid za farmaceutsku upotrebu; farmaceutski balzami protiv ozeblina; mirisni dimeći štapići; kađenje (proizvodi za kađenje) za medicinske potrebe; fungicidi; šišarična kiselina za farmaceutske potrebe; gumigut [žuta smola] za medicinske potrebe; gasovi za medicinsku upotrebu; gaza za previjanje; želatin za medicinsku upotrebu; gencijana za farmaceutsku upotrebu; germicidi; glukoza kao dijetni dodatak prehrani; glukoza za medicinsku upotrebu; glicerol za medicinsku upotrebu; glicerofosfati; masti za medicinsku upotrebu; masti za veterinarsku upotrebu; gajakol za farmaceutsku upotrebu; guma za medicinsku upotrebu; balzam od gurguma za medicinske potrebe; olovke protiv migrene; hematogena sredstva; hemoglobin; proizvodi za liječenje hemoroida; hemostatske olovke; biljni čajevi za medicinske potrebe; herbicidi; hormoni za medicinske potrebe; hidrastin; hidrastinin; hidrirani kloral za farmaceutske potrebe; hidrogen peroksid za medicinsku upotrebu; tamjan za odbijanje insekata; proizvodi za

odbijanje insekata; insekticidi; jodidi za farmaceutsku uporabu; jod za farmaceutsku uporabu; jodoform; irska mahovina za medicinske potrebe; izotopi za medicinsku uporabu; jalapa; joboba, medicinska; mliječno brašno za dojenčad; laktoza za farmaceutsku uporabu; proizvodi za uništavanje ličinki; laksativi; bijela voda [otopina bazičnog olovnog acetata za njegu opekotina i slično; lecitinski dodaci prehrani; lecitin za medicinsku uporabu; pijavice za medicinsku uporabu; melemi za utrljavanje; laneno sjeme kao dodatak prehrani; laneno sjeme za farmaceutske potrebe; laneno brašno za farmaceutsku uporabu; laneno sjeme kao dodatak prehrani; svilača za zavoje [gaza]; sladič za farmaceutske potrebe; losioni za farmaceutsku uporabu; losioni za veterinarsku uporabu; pastile za farmaceutsku uporabu; lupulin za farmaceutske potrebe; magnezijum za farmaceutsku uporabu; slad za farmaceutske potrebe; mliječni napici sa sladom za medicinsku uporabu; manglovo drvo (kora manglovog drveta) za farmaceutske potrebe; brašno za farmaceutsku uporabu; medicinski preparati za mršavljenje; medicinski alkohol; medicinski napici; medicinski preparati za rast kose; ljekovito bilje; ljekovito biljni napici (infuzije); ljekovito blato; ljekovito ulje; ljekovito korijenje; medicinski čaj; priručna apoteka za putovanje; lijekovi protiv zatvora; lijekovi za zubarske potrebe; lijekovi za humanu medicinu; lijekovi za veterinarsku uporabu; matičnjakova vodica za farmaceutske potrebe; mentol; živina mast; mliječni fermenti za farmaceutske potrebe; bademovo mlijeko za farmaceutske potrebe; mast za mužnju; mineralni dodaci prehrani; soli mineralnih voda; mineralne vode za medicinske potrebe; metvica za farmaceutske potrebe; vosak za modeliranje u zubarstvu; moleskin za medicinske potrebe; papir protiv moljaca; proizvodi protiv moljaca; vodice za ispiranje usta za medicinsku uporabu; blato za kupke; gorušica za farmaceutske potrebe; ulje od gorušice za medicinske potrebe; oblozi od gorušice [melemi]; kora mirobolana za farmaceutske potrebe; higijenske pelene kod inkontinencije; narkotici; biljni lijekovi za nerve; dodaci prehrani; hranjive tvari za mikroorganizme; terpentinsko ulje za farmaceutske potrebe; masti za farmaceutsku uporabu; opijati; opijum; opodeldok; opoterapijski proizvodi; oksigenske kupke; oksigen za medicinsku uporabu; upijajuće gaćice za inkontinenciju; dnevni ulošci (higijenski); papir za obloge od gorušice; parazitocidi; biserni prah za medicinsku uporabu; pektin za farmaceutsku uporabu; pepsini za farmaceutsku uporabu; peptoni za farmaceutsku uporabu; lubrikanti za osobnu seksualnu uporabu; pesticidi; vazelin za medicinsku uporabu; farmaceutski preparati; farmaceutski preparati za njegu kože; farmaceutski preparati za liječenje peruti; fenol za farmaceutske potrebe; fosfati za farmaceutske potrebe; otrovi; pelud kao dijetni dodatak prehrani; pomade za medicinsku uporabu; porcelan za zubne proteze; kalijeve soli za medicinske potrebe; vrući oblozi; prašak od kantarida; proizvodi protiv žuljeva; proizvodi protiv truležnih gljivica; proizvodi za uništavanje miševa; proizvodi za uništavanje životinjskih štetočina; preparati za smanjenje seksualne aktivnosti; preparati za liječenje opekotina; proizvodi od vapna za farmaceutsku uporabu; preparati mikroelemenata za ljudsku i životinjsku prehranu; preparati za olakšavanje rasta zubi za dojenčad; propolis kao dijetni dodatak prehrani; propolis za farmaceutske potrebe; proteinski dijetni dodaci prehrani; proteinski dodaci prehrani za životinje; Pyrethrum powder; gorkun za medicinsku uporabu; kebračo za medicinsku uporabu; kinin za medicinsku uporabu; radioaktivne substance za medicinsku uporabu; radiološki kontrasti za medicinsku uporabu; radij za medicinsku uporabu; otrov za pacove; reagens papir za medicinske

ili veterinarske potrebe; lijekovi protiv znojenja nogu; lijekovi protiv znojenja; proizvodi za odbijanje pasa; korijen rabarbare za farmaceutsku uporabu; matična mliječ kao dijetni dodatak prehrani; matična mliječ za farmaceutsku uporabu; guma za zubarstvo; soli za medicinsku uporabu; soli za mineralne vodene kupke; higijenski ulošci za menstruaciju; higijenske gaćice; higijenski tamponi; higijenski ubrusi za mjesečnicu; sarsaparilja za medicinsku uporabu; rameni povoji za kirurške potrebe; morska voda za medicinske kupke; sedativi; sjeme za umjetnu oplodnju; serumoterapeutske lijekovi; serumi; sikativi za medicinske potrebe [sredstva za brzo zarastanje rana]; pilule za mršavljenje; proizvodi za uništavanje puževa; mirišljive soli; trave za pušenje za medicinsku uporabu; natrijeve soli za medicinske potrebe; sredstva za sterilizaciju tla; otopine za kontaktna sočiva; otapala za skidanje flastera; sredstva za uspavlivanje; škrob za dijetne ili farmaceutske potrebe; matične stanice za medicinske svrhe; matične stanice za veterinarske svrhe; proizvodi za sterilizaciju; steroidi; štapići od sladiča za farmaceutske potrebe; strihnin; stiptička sredstva [za stezanje]; šećer za medicinsku uporabu; sulfonamidi [lijekovi]; sumporni štapići za dezinfekciju; masti za opekotine od sunca; proizvodi za opekotine od sunca za farmaceutsku uporabu; čepići za analnu upotrebu; hirurški zavoji; implantati (kirurški implantati); kirurška tkanina; sirupi za farmaceutsku uporabu; tablete za tamnjenje kože; srijež za farmaceutsku uporabu; materijali za zubne ispune; terpeutički proizvodi za kupanje; termalne vode; timol za farmaceutsku uporabu; jodna tinktura; tinktura za medicinsku uporabu; maramice natopljene farmaceutskim losionima; ekstrakti duhana [insekticidi]; cigarete bez duhana za medicinsku uporabu; tonici [lijekovi]; terpentin za farmaceutsku uporabu; vakcine; vaginalne kupke; proizvodi protiv glista; proizvodi za uništavanje glista; vesikanti [sredstva za stvaranje mjehurića na koži]; veterinarski proizvodi; kemijski proizvodi za liječenje bolesti vinove loze; vitaminski preparati; ljekovite spužve za obloge za rane; vata za medicinske potrebe; olovke za uklanjanje bradavica; pšenične klice kao dijetni dodatak prehrani; kvasac kao dijetni dodatak prehrani; kvasac za farmaceutsku uporabu.

(210) **BAZ1317062A** (220) 2013-04-12

(442) **2014-12-31**

(732) **CINKARNA-KVARC d.o.o.**  
**Ul. 21 decembar bb, Bukinje, 75000**  
**Tuzla**

**BA**

(740) NEMA ZASTUPNIKA

(540)



(526) na dio znaka "EdelPutz"

(531) 01.15.24; 26.11.13; 27.05.01;

(511)

**19**

Nemetalni građevinski materijali.

(210) **BAZ1317063A** (220) 2013-04-15

(442) **2014-12-31**

(732) **Samostalna zanatska trgovinska**  
**radnja za proizvodnju i promet**  
**robe na malo i veliko - SZTR**  
**"Vitalis" Mičić Boban Pr**

**Kralja Milutina 35, 11000 Beograd**  
**RS**

(740) Dragan Mićunović

(540)



(531) 02.09; 05.05; 24.17;  
25.01; 26.04; 27.05;

(511)

**05**

Farmaceutski preparati namjenjeni za liječenje: phlebectasia (difuzna proširenja dužih segmenata vena), varixa (lokalnog proširenja vena), varicositasa (većeg broja proširenja u nekom venskom području), phlebothrombosisa (tromboza vena), phlebitisa, trombophlebitisa (zapaljenja vena).

(210) **BAZ1317064A** (220) 2013-04-15

(442) **2014-12-31**

(732) **Samostalna zanatska trgovinska**  
**radnja za proizvodnju i promet**  
**robe na malo i veliko - SZTR**  
**"Vitalis" Mičić Boban Pr**

**Kralja Milutina 35, 11000 Beograd**  
**RS**

(740) Dragan Mićunović

(540)



(531) 03.11; 24.17; 26.04; 27.05;

(511)

**03**

Stik za usne sa ukusom jagode; stik za usne sa ukusom vanilije; stik za usne sa ukusom kivija; stik za usne sa propolisom; stik za usne sa ukusom mente; kozmetička krema sa smiljem; kozmetička krema protiv bora; kozmetička krema sa kamilicom; eterična ulja; esencijalna ulja; kozmetički proizvodi na bazi maslinovog ulja; kozmetički proizvodi na bazi meda; kozmetički proizvodi na bazi aloje; kozmetički proizvodi sa vitaminskim kompleksom; kozmetički proizvodi na bazi soje; kozmetički serumi; kozmetički biljni eliksiri; kolagenski preparati; kozmetički preparati sa elastinom; kozmetički proizvodi na bazi algi; balzami za usne; lakovi za nokte; balzami za usne; lakovi za nokte; kozmetički preparati za njegu noktiju; dijetetski proizvodi u kozmetičke svrhe; kozmetički preparati za njegu tijela; kozmetička ulja radi masaže tijela; kozmetički proizvodi na bazi termalnih voda; kozmetički preparati za masažu tijela; kozmetičke kape za pakovanje kose; kozmetičke kape za farbanje kose; kozmetičke vlažne maramice; kozmetičke maramice za ruke; kozmetičke maramice za oči; kozmetički proizvodi za njegu ruku; kozmetički proizvodi za negu očiju; vikleri za kosu; vikleri za spiralni mini-val; hidrogen emulzija; neutralizator za mini val; hidrogen za kosu; preparati za mini val; preparati za mini val sa zaštitnom emulzijom namjenjen tretmanu farbane i oštećene kose; farbe za kosu; balzami za kosu; pakovanja



za kosu; šamponi na bazi trava; šamponi za kosu; ampule za kosu; ampule za njegu ruku; ampule za lice; kozmetički proizvodi za hidriranje lica; maske za lice; sapuni na bazi algi; glicerinski sapuni za njegu ruku; kozmetički preparat za skidanje laka laka sa noktiju; veštački proizvodi za uklanjanje naduvenosti očnih kapaka; kozmetički proizvodi za uklanjanje podočnjaka; kozmetički proizvodi za njegu vrata; sjaj za usne; briljantin za kosu; lakovi za kosu; pjene za kosu; ulje za kosu; kozmetički proizvodi za liječenje akni; kozmetički proizvodi namjenjeni osobama koja nose sočiva; kozmetički proizvodi za uklanjanje crvenila očiju; kozmetički proizvodi protiv seboreje; paste za zube; kozmetički proizvodi za bebe; ajlajneri; kozmetički proizvodi za muškarce; sredstva za bijeljenje i druge supstance za upotrebu u perionicama; preparati za čišćenje, poliranje ribanje i nagrizanje; aromatična ulja; jin-jang ulja za masažu tijela; vata namjenjena osobama koje nose sočiva; kozmetička rukavica za skidanje šminke osoba koje nose sočiva; aromatična ulja koja se ne koriste u medicini; blato za učvršćivanje grudi; fango rapido blato protiv celulita; ulje od pirinča za masažu; blato od algi za zagrijavanje kože; hladni gel od algi; aroma care ulje; thekoa ulje za masažu; hladna fango krema; glina u kozmetičke svrhe; ulja za masažu prilikom vježbanja joge; puderi; stik puderi; talk.

### 105

Gel protiv reumatskih bolova; gel protiv znojenja nogu; kapi propolisa za dijecu; kapi propolisa za odrasle; kapi protiv upale desni sa žalfijom; kapi protiv zubobolje; kapsule za obnavljanje jetre; tablete ehinacee; krem protiv hemoroida; krem za brzo zarastanje rana; tablete protiv zatvora; tablete za osvježanje daha; fortikor tablete; repelent krem za dijecu; krema za sunčanje sa buterom od kakaa; losion za sunčanje sa zaštitnim faktorom; medicinska pića; medicinski sokovi; medicinski sokovi za bebe; medicinski čajevi; dijetetski proizvodi u medicinske svrhe; medicinski sirupi; jecoderm; terapijska ulja u medicinske svrhe; materijal za zavoje; dijetetski proizvodi za dijecu bolesnike; dijetetski proizvodi sa vitaminskim kompleksima; dijetetski proizvodi za mršavljenje; homeopatski preparati; medicinske infuzije; medicinski eliksiri; žvakače gume u medicinske svrhe; preparati protiv upale desni; medicinska krema protiv akni; losion protiv akni; antipirinska krema; krem protiv psorijaze; kapi za oči; krema protiv reume; medicinski proizvodi za dijabetičare; medicinski proizvodi za djecu dijabetičare; farmaceutski preparati protiv seboreje; dražeje protiv bola u grlu; ulošci; pelene; pelene za odrasle; farmaceutski preparati protiv opadanja kose; tablete protiv svih tipova glavobolja; medicinski šamponi za kosu; medicinski losioni za kosu; farmaceutski preparati protiv sportskih povreda; medicinski sapuni; preparati koji olakšavaju varenje; dijetetski proizvodi protiv nesanicne stresa, napetosti, dijetetski proizvodi za poboljšanje koncentracije; dijetetski proizvodi za koronarne bolesti; dijetetski proizvodi protiv arterioskleroze; dijetetski vitaminski proizvod ljuenzim lj; dijetetski proizvod protiv starosti; dijetetski proizvod za urinarne infekcije; dijetetski proizvod za poremećaj imuniteta; dijetetski proizvod u menopauzi; dijetetski proizvod za hormonske disbalanse za žene; dijetetski proizvodi za liječenje dijabetesa; dijetetski proizvod za jačanje psihofizičkih sposobnosti; dijetetski proizvod za sprečavanje holesterola i triglicerida; dijetetski proizvod za sprečavanje demencije; dijetetski proizvod za održavanje vida; dijetetski proizvod za poboljšanje cirkulacije; dijetetski proizvodi protiv gorušice i čira na dvanaestopalačnom želucu; dijetetski proizvodi protiv zatvora dijareje; farmaceutski preparati protiv hemofilije; farmaceutski preparati koji se koriste u terapiji zamjene ženskih hormona; farmaceutski preparat na bazi bilja za profilaksu migrene; dijetetska hrana; hrana za bebe; dijagnostička sredstva; farmaceutski preparati za tretiranje infektivnih oboljenja, bola zapaljenja kardiovaskularnih oboljenja onkoloških stanja i poremećaja centralnog nervnog sistema; radiofarmaceutski proizvodi; vakcine; farmaceutski

preparati za liječenje disfunkcije erekcije; dijetetski dodaci i dodaci za hranu adaptirane za medicinsku upotrebu; hrana za bebe; nutricionistički preparati; farmaceutski preparati za tretman respiratornih oboljenja; farmaceutski preparati za podsticanje rasta koštanih ćelija; farmaceutski preparati protiv reume; farmaceutski preparati za njegu kože prilagođeni za upotrebu u medicini; preparati za zaštitu kože od ultravioletnog zračenja prilagođenog za upotrebu u medicini; preparati za tretiranje opekotina od sunca prilagođeni za upotrebu u medicini.

### 10

Obuća za dijabetičare.

### 14

Dragocijeni metali i njihove legure i proizvodi od dragocijenih metala ili sa prevlakom od njih, koji nisu uključeni u druge klase; nakit bižuterija, drago kamenje; medicinski nakit; časovničarski i hronometarski instrumenti.

### 25

Odjeća, obuća, pokrivala za glavu.

### 30

Kafa; čaj; zamjena kafe; cikorija; med, kakao; proizvodi od žitarica; pirinač; musli; dijetetski proizvodi na bazi meda, dijetetski proizvodi na bazi kakaa; dijetetski proizvodi na bazi žitarica; dijetetski kolači; posne poslastice; dijetetske poslastice; začini; sosovi (kao začini), tapioka; sago; senf; musli na bazi žitarica; musli na bazi žitarica koji uključuju sastojke na bazi mlijeka, jogurta, kvarka, voća, voćnih prerađevina, povrća; žitarice pripremljene za ljudsku prehranu sa dodacima; kukuruzne pahuljice.

### 31

Poljoprivredni, vrtlarski i šumarski proizvodi i zrnevlje, koji nisu uključeni u druge klase; svježe voće i povrće; sjeme, prirodne biljke i cvijeće; hrana za životinje; slad.

### 32

Pivo; bezalkoholno pivo; mineralne i sodne vode i druga bezalkoholna pića; pića od voća i voćni sokovi; sirupi i drugi preparati za proizvodnju pića; pića na bazi žita; bezalkoholni voćni ekstrakti; biljni sokovi (napici); gazirana pića (prašak za gazirana pića); koncentrovani ekstrakti za pripremanje napitaka, limunade, sirupi za limunade; koncentri ekstrakta za pripremanje pića; pića na bazi surutke; voćni napici; sokovi za decu; sokovi za bebe; energetska pića; sportska pića; koncentri i preparati u prahu za proizvodnju pića.

### 42

Naučna ispitivanja; izrada programa za kompjutere; izrada web prezentacija; usluge vezane za biotehnologiju; uključujući tehničke konsultacije istraživanje i razvoj u oblasti humane imunologije, inženjeringa metaboličkih puteva i odavanja formulacija za zdravstvenu zaštitu, ličnu njegu i farmaceutsku industriju i ličnu higijenu; imunobiološka istraživanja i testiranja.

### 44

Medicinske i akupunkturne usluge; homeopatske usluge; usluge aromapunkture; uslug lekarskih pregleda, ambulantnih, dijagnostičkih i terapijskih intervencija iz oblasti anesteziologije i reanimacije.

(210) **BAZ1317066A** (220) 2013-04-15

(442) **2014-12-31**

(732) **Samostalna zanatska trgovinska radnja za proizvodnju i promet robe na malo i veliko - SZTR "Vitalis" Mičić Boban Pr Kralja Milutina 35, 11000 Beograd RS**

(740) Dragan Mićunović

(540)



(531) 02.01; 05.05; 24.17; 25.01; 26.04; 27.05;

(511)

**05**

Farmaceutske kreme za sportske aktivnosti; farmaceutske kreme za rekreaciju.

(210) **BAZ1317089A** (220) 2013-04-19

(442) **2014-12-31**

(732) **Transatlantic Holdings, Inc. 80 Pine Street, New York, NY 10005 US**

(740) "Linea Sušić" d.o.o.

(540)

**TRANSRE LONDON**

(511)

**36**

Osiguranje, reosiguranje i usluge upravljanja osiguranjima.

(210) **BAZ1317101A** (220) 2013-04-29

(442) **2014-12-31**

(300) UA

2013-03-13

201304097

Za sve klase;

(732) **Zakrytoe Aktsionernoe Obschestvo Kompania "May" dom 1 a, Ozernaya Fryazino Moskovskoy onl., 141190**

**RU**

(740) BRANKO V. MARIĆ

(540)

**RICHARD**

(511)

**30**

*Prioritet 2012-06-20 kao datumom podnošenja prijave:*  
Pića na bazi čaja.

*Prioritet: 2013-03-13 201304097 UA*

Čaj; uključujući čaj u listu, čajne vrećice, instant čaj, aromatizirani čaj, biljni i cvijetni čaj, voćni čaj, čaj sa drugim dodacima, ledeni čaj.

(210) **BAZ1317102A** (220) 2013-04-29

(442) **2014-12-31**

(300) SM

2013-03-07

SM-M-201300051

Za sve klase;

(732) **Intel Corporation 2200 Mission College Boulevard, Santa Clara, California 95052-8119**

**US**

(740) PETOŠEVIĆ d.o.o

(540)

**IRIS**

(511)

**09**

Integralni krugovi; računarski čipsetovi; grafičke kartice; HD grafički čipsetovi.

(210) **BAZ1317103A** (220) 2013-04-29(442) **2014-12-31**(732) **Marriott Worldwide Corporation**  
**10400 Fernwood Road, Bethesda,**  
**Maryland 20817****US**

(740) PETOŠEVIĆ d.o.o

(540)



(531) 05.01; 25.03; 27.05;

(511)

**35**

Franšizne usluge; hotelski menadžment; usluge maloprodajnih prodavnica, a naročito usluge prodavnica poklona, i suvenira i usluge malih prodajnih objekata na području proizvoda za uljepšavanje, toaletnih proizvoda, mašina za upotrebu u kućanstvu, optičarskih proizvoda, kamera, CD-ova, DVD-ova, električnih i elektroničkih uređaja za domaćinstvo, uključujući bijelu tehniku, nakita, satova, ručnih satova, pribora za pisanje, publikacija, kišobrana, suncobrana, kožne robe; prtljage, torbi, posuda i pribora, pribora i opreme za kuhinju, tekstila, odjeće, obuće, pokrivala za glavu, igračaka i igara, sportske opreme, hrane, pića, vina, cvijeća; usluge poslovne administracije i poslovnih centara; usluge oglašavanja i marketinga.

**41**

Zdravstvene i rekreativne usluge; usluge terena za golf sa pratećim sadržajima; usluge terena za tenis sa pratećim sadržajima; usluge bazena za plivanje sa pratećim sadržajima; usluge noćnih klubova; usluge prikazivanja javnosti umjetničkih i literarnih djela u kulturne i odgojne svrhe.

**43**

Hotelske usluge; restorani, catering, usluge barova i salona, usluge odmarališta i usluge smještaja, usluge obezbjeđivanja sala za sastanke, konferencije i izložbe; pružanje usluga sredstava i prostora za bankete i društvene događaje za posebne prilike; i usluge rezervacija hotelskog smještaja.

(210) **BAZ1317104A** (220) 2013-04-29(442) **2014-12-31**(732) **Marriott Worldwide Corporation**  
**10400 Fernwood Road, Bethesda,**  
**Maryland 20817****US**

(740) PETOŠEVIĆ d.o.o

(540)



(531) 05.01; 27.05;

(511)

**35**

Franšizne usluge; hotelski menadžment; usluge maloprodajnih prodavnica, a naročito usluge prodavnica poklona, i suvenira i usluge malih prodajnih objekata na području proizvoda za uljepšavanje, toaletnih proizvoda, mašina za upotrebu u kućanstvu, optičarskih proizvoda, kamera, CD-ova, DVD-ova, električnih i elektroničkih uređaja za domaćinstvo, uključujući bijelu tehniku, nakita, satova, ručnih satova, pribora za pisanje, publikacija, kišobrana, suncobrana, kožne robe; prtljage, torbi, posuda i pribora, pribora i opreme za kuhinju, tekstila, odjeće, obuće, pokrivala za glavu, igračaka i igara, sportske opreme, hrane, pića, vina, cvijeća; usluge poslovne administracije i poslovnih centara; usluge oglašavanja i marketinga.

**41**

Zdravstvene i rekreativne usluge; usluge terena za golf sa pratećim sadržajima; usluge terena za tenis sa pratećim sadržajima; usluge bazena za plivanje sa pratećim sadržajima; usluge noćnih klubova; usluge prikazivanja javnosti umjetničkih i literarnih djela u kulturne i odgojne svrhe.

**43**

Hotelske usluge; restorani, catering, usluge barova i salona, usluge odmarališta i usluge smještaja, usluge obezbjeđivanja sala za sastanke, konferencije i izložbe; pružanje usluga sredstava i prostora za bankete i društvene događaje za posebne prilike; i usluge rezervacija hotelskog smještaja.

(210) **BAZ1317105A** (220) 2013-04-29(442) **2014-12-31**(732) **Marriott Worldwide Corporation**  
**10400 Fernwood Road, Bethesda,**  
**Maryland 20817****US**

(740) PETOŠEVIĆ d.o.o

(540)

## COURTYARD

(511)

### 35

Franšizne usluge; hotelski menadžment; usluge maloprodajnih prodavnica, a naročito usluge prodavnica poklona, i suvenira i usluge malih prodajnih objekata na području proizvoda za uljepšavanje, toaletnih proizvoda, mašina za upotrebu u kućanstvu, optičarskih proizvoda, kamera, CD-ova, DVD-ova, električnih i elektroničkih uređaja za domaćinstvo, uključujući bijelu tehniku, nakita, satova, ručnih satova, pribora za pisanje, publikacija, kišobrana, suncobrana, kožne robe; prtljage, torbi, posuda i pribora, pribora i opreme za kuhinju, tekstila, odjeće, obuće, pokrivala za glavu, igraćaka i igara, sportske opreme, hrane, pića, vina, cvijeća; usluge poslovne administracije i poslovnih centara; usluge oglašavanja i marketinga.

### 41

Zdravstvene i rekreativne usluge; usluge terena za golf sa pratećim sadržajima; usluge terena za tenis sa pratećim sadržajima; usluge bazena za plivanje sa pratećim sadržajima; usluge noćnih klubova; usluge prikazivanja javnosti umjetničkih i literarnih djela u kulturne i odgojne svrhe.

### 43

Hotelske usluge; restorani, catering, usluge barova i salona, usluge odmarališta i usluge smještaja, usluge obezbjeđivanja sala za sastanke, konferencije i izložbe; pružanje usluga sredstava i prostora za bankete i društvene događaje za posebne prilike; i usluge rezervacija hotelskog smještaja.

(210) **BAZ1317106A** (220) 2013-04-30(442) **2014-12-31**(732) **Reckitt & Colman (Overseas)**  
**Dansom Lane, Hull, HU8 7DS****GB**(740) "ŽIVKO MIJATOVIĆ & PARTNERS" d.o.o.  
Sarajevo

(540)



(531) 17.02; 25.05; 26.04; 26.11; 26.15;

(511)

### 01

Hemijske supstance kao sastojci toaletnih proizvoda i proizvoda za njegu kože; hemijski aditivi za upotrebu kao integralna komponenta toaletnih proizvoda i proizvoda za njegu kože.

### 03

Nemedicinski toaletni proizvodi, kozmetički proizvodi i proizvodi za ljepotu; hidratantne kreme, losioni, pjene i gelovi; preparati za piling; preparati za čišćenje kože; proizvodi za izbjeljivanje za osobnu upotrebu; proizvodi za depilaciju; voskovi za depilaciju; inhibitori rasta dlačica; proizvodi, uključujući kreme, gelove i pjene, za upotrebu prije, tokom i poslije brijanja ili odstranjivanja dlačica; vlažne maramice za depilaciju; impregnirane vlažne maramice i tuferi za njegu kože.

### 08

Brijači (žileti); sječiva; epilatori; aparati za otklanjanje dlaka, naime aparati za epiliranje; ručne sprave za brijanje ili depilaciju, naime aparati za epiliranje, neelektrični brijači; špatule za nanošenje vrućeg voska i proizvoda za depilaciju; dijelovi i oprema za gore navedene robe.

(210) **BAZ1317107A** (220) 2013-04-30(442) **2014-12-31**(732) **Reckitt & Colman (Overseas)**  
**Dansom Lane, Hull, HU8 7DS**  
**GB**(740) "ŽIVKO MIJATOVIĆ & PARTNERS" d.o.o.  
Sarajevo

(591) bijela, nijanse roze

(540)



(531) 17.02; 25.12; 26.11; 26.15; 29.01;

(511)

**01**

Hemijske supstance kao sastojci toaletnih proizvoda i proizvoda za njegu kože; hemijski aditivi za upotrebu kao integralna komponenta toaletnih proizvoda i proizvoda za njegu kože.

**03**

Nemedicinski toaletni proizvodi, kozmetički proizvodi i proizvodi za ljepotu; hidratantne kreme, losioni, pjene i gelovi; preparati za piling; preparati za čišćenje kože; proizvodi za izbjeljivanje za osobnu upotrebu; proizvodi za depilaciju; voskovi za depilaciju; inhibitori rasta dlačica; proizvodi, uključujući kreme, gelove i pjene, za upotrebu prije, tokom i poslije brijanja ili odstranjivanja dlačica; vlažne maramice za depilaciju; impregnirane vlažne maramice i tuferi za njegu kože.

**08**

Brijači (žileti); sječiva; epilatori; aparati za otklanjanje dlaka, naime aparati za epiliranje; ručne sprave za brijanje ili depilaciju, naime aparati za epiliranje, neelektrični brijači; špatule za nanošenje vrućeg voska i proizvoda za depilaciju; dijelovi i oprema za gore navedene robe.

(210) **BAZ1317108A** (220) 2013-05-03(442) **2014-12-31**(732) **HEMOFARM A.D. farmaceutsko-**  
**hemijska industrija Vršac**  
**Beogradski put bb, 26300 Vršac**  
**RS**

(740) "MSA IP"

(540)

**CEFAPAN**

(511)

**05**

Farmaceutski, veterinarski i higijenski proizvodi; dijetne tvari za medicinske potrebe, hrana za dojenčad; flasteri, materijali za previjanje; materijali za plombiranje zubi i za zubne otiske; dezinfekcijska sredstva; proizvodi za uništavanje životinjskih štetočina; fungicidi, herbicidi.

(210) **BAZ1317109A** (220) 2013-05-03(442) **2014-12-31**(732) **Skyline Electronics d.o.o.**  
**Augusta Brauna 14/III, 71000 Sarajevo**  
**BA**

(740) NEMA ZASTUPNIKA

(540)



(531) 27.03; 27.05; 27.07;

(511)

**09**

Znanstveni, nautički, geodetski, fotografski, kinematografski i optički aparati i instrumenti kao i aparati i instrumenti za vaganje, mjerenje, signalizaciju, kontrolu (inspekciju), za pomoć (spašavanje) i za obuku; aparati i instrumenti za vođenje, distribuiranje, transformiranje, akumuliranje, podešavanje ili upravljanje električne struje; aparati za snimanje, prijenos, reprodukciju zvuka ili slika; magnetne podloge za snimanje, akustičke ploče; kompaktne ploče, DVD i drugi numerički nosači za snimanje; mehanizmi za uređaje koji se pokreću uz prethodno ubacivanje kovanica; registarske blagajne, računari, oprema za obradu podataka i računala; uređaji za gašenje požara; računalni programi (softveri).

**35**

Oglašavanje i reklamiranje; vođenje komercijalnih poslova; komercijalna administracija; uredski poslovi.

**37**

Izgradnje; popravci; usluge postavljanja.

**41**

Obuka; stručno osposobljavanje; razonoda; sportske i kulturne djelatnosti.

(210) **BAZ1317112A** (220) 2013-05-06

(442) **2014-12-31**

(732) **NISSAN JIDOSHA KABUSHIKI KAISHA**  
(also trading as Nissan Motor Co., Ltd.)

**No.2 Takaracho, Kanagawa-ku,  
Yokohama-shi, Kanagawa-ken**

**JP**

(740) "MSA IP"

(540)



(531) 24.11; 26.01; 26.02;

(511)

**12**

Vozila za kretanje po kopnu, zraku, vodi ili tračnicama; automobili; električna vozila; vagoni; teretnjaci; kombiji (vozila); vozila za sportsku upotrebu; motorni autobusi; rekreacijska vozila (RV); sportski automobili; trkaći automobili; kamioni; viličari; traktori uključujući traktore za vuču; prikolice i polu-prikolice za vozila; dijelovi vozila za kopno, zrak i vodu; uređaji za kretanje po kopnu, zraku ili vodi; mašine za kopnena vozila; motori za kopnena vozila; karoserija (kosturi) vozila; šasija za vozila; prijenosi, za kopnena vozila; dijelovi prijenosa za kopnena vozila; osovinski prijenosi za kopnena vozila; zupčanici za kopnena vozila; kvačila za kopnena vozila; osovine za vozila; suspenzijski amortizeri za vozila; amortizirajuće opruge za vozila; kotači vozila; gume za kotače vozila; glavine kotača vozila; ljepljive gumene zavrpe za popravak unutarnje cijevi gume (zračnice); kočnice za vozila; kočne pločice za automobile; vjetrobrani; brisači za vozila; branici za vozila; upravljači vozila (volani); trube za vozila; pokazivači smjera za vozila; sjedala u vozilima; sigurnosni pojasevi za sjedala u vozilima; oslonci za glavu za sjedala u vozilima; signalizatori za kretanje vozila unatrag; uređaji za zaštitu vozila od krađe; zračni jastuci (sigurnosni uređaji za automobile); ogledala za gledanje unatrag (retrovizori); pokretni dizači na zadnjem dijelu vozila (dijelovi kopnenih

vozila); dodatna oprema za vozila; spojleri za vozila; nosači prtljage za vozila; blatobrani; lanci protiv sklizanja; pokrivala za vozila (uobličena); unutarnje obloge vozila (sjedala); zračne pumpe (dodatna oprema vozila); nosači za skije na vozilima; upaljači za automobile; sigurnosna sjedala za djecu; svemirske letjelice (spacijalna vozila); avioni; hidroavioni; zrakoplovi; kolica; motocikli; čamci; trajekti; brodovi; jahte; bicikli; zvonca za bicikle; lanci za bicikle; motori za bicikle; sjedala bicikla; blatobrani bicikla.

(210) **BAZ1317113A** (220) 2013-05-06

(442) **2014-12-31**

(732) **NISSAN JIDOSHA KABUSHIKI KAISHA**  
(also trading as Nissan Motor Co., Ltd.)

**No.2 Takaracho, Kanagawa-ku,  
Yokohama-shi, Kanagawa-ken**

**JP**

(740) "MSA IP"

(540)

**SENTRA**

(511)

**12**

Automobili, vagoni, teretnjaci, kombiji, vozila za sportsku upotrebu, autobusi, rekreacijska vozila (RV), sportski automobili, trkaći automobili, kamioni, viličari, i traktori za vuču (traktori), i strukturalni dijelovi ioprema za iste; traktori; protuprovalni alarmi za vozila; ljepljive gumenezavrpe za popravak cijevi i guma, sve uključeno u klasu 12.

(210) **BAZ1317114A** (220) 2013-05-06

(442) **2014-12-31**

(732) **"OKTAL PHARM" d.o.o. Sarajevo**  
**Ul. Pijačna br. 14a, Sarajevo**  
**BA**

(740) **TARIK KAPETANOVIĆ**

(591) plava, bijela

(540)



(531) 26.01; 27.05; 29.01;

(511)

**05**

Proizvodi za liječenje hemoroida, dijetne namirnice za medicinske potrebe, dijetne tvari za medicinske potrebe, dijetni napici za medicinske potrebe.

(210) **BAZ1317115A** (220) 2013-05-07

(442) **2014-12-31**

(732) **Carlsberg Srbija d.o.o. Čelarevo**  
**Proleterska 17, 21413 Čelarevo**  
**RS**

(740) Nusmir Huskić

(540)

## LAV WEIZEN SPRIZZ

(511)

**32**

Pivo, mineralne i sodne vode i druga bezalkoholna pića;  
 pića od voća i voćni sokovi; sirupi i drugi preparati za  
 proizvodnju pića.

(210) **BAZ1317116A** (220) 2013-05-07

(442) **2014-12-31**

(732) **Carlsberg Srbija d.o.o. Čelarevo**  
**Proleterska 17, 21413 Čelarevo**  
**RS**

(740) Nusmir Huskić

(540)

## SPRIZZ

(511)

**32**

Pivo, mineralne i sodne vode i druga bezalkoholna pića;  
 pića od voća i voćni sokovi; sirupi i drugi preparati za  
 proizvodnju pića.

(210) **BAZ1317117A** (220) 2013-05-07

(442) **2014-12-31**

(732) **Procter & Gamble International**  
**Operations SA**  
**47, route de Saint-Georges, 1213**  
**Petit-Lancy**  
**CH**

(740) Agencija Diana Protić Tkalčić

(540)



(531) 19.07;

(511)

**03**

Sapuni, parfimerijski proizvodi, eterična ulja, kozmetički  
 proizvodi, losioni za kosu, preparati za brijanje i poslije  
 brijanja, antiperspiranti i dezodoransi.

(210) **BAZ1317118A** (220) 2013-05-07

(442) **2014-12-31**

(732) **The Procter & Gamble Company**  
**One Procter & Gamble Plaza,**  
**Cincinnati, Ohio 45202**  
**US**

(740) Agencija Diana Protić Tkalčić

(540)

## OLAY

(511)

**08**

Mehaničke i električne sprave za brijanje i oštice britvi;  
 distributeri, kasete, držači i spremnici, koji su svi specifično  
 dizajnirani da sadrže oštice britvi i koji sadrže oštice britvi;  
 dijelovi i oprema za sve prethodno navedene robe.

(210) **BAZ1317119A** (220) 2013-05-07

(442) **2014-12-31**

(732) **Društvo za proizvodnju, inženjering, usluge i trgovinu**

**78000 Banja Luka, ulica Braće Podgornika 63**

**BA**

(740) GORAN N. MARIĆ

(540)

## META LED KOMBO

(511)

**11**

Svjetiljke, svjetiljke za unutrašnju dekoraciju, električne svjetiljke i ostali rasvjetni elementi.

(210) **BAZ1317120A** (220) 2013-05-07

(442) **2014-12-31**

(732) **Društvo za proizvodnju, inženjering, usluge i trgovinu**

**78000 Banja Luka, ulica Braće Podgornika 63**

**BA**

(740) GORAN N. MARIĆ

(540)

## META LED LUNA

(511)

**11**

Svjetiljke za javnu rasvjetu; električne svjetiljke; aparati, uređaji i instalacija za rasvjetu; kućišta svjetiljki; sastavni dijelovi, oprema i instalacija gore navedenih predmeta koji nisu obuhvaćeni u drugim klasama.

(210) **BAZ1317121A** (220) 2013-05-07

(442) **2014-12-31**

(732) **Društvo za proizvodnju, inženjering, usluge i trgovinu**

**78000 Banja Luka, ulica Braće Podgornika 63**

**BA**

(740) GORAN N. MARIĆ

(540)

## META LED LENA

(511)

**11**

Cijevi za osvjetljavanje.

(210) **BAZ1317122A** (220) 2013-05-08

(442) **2014-12-31**

(300) LB

2012-12-11

146935

Za sve klase;

(732) **Philip Morris Brands Sarl  
Quai Jeanrenaud 3, 2000 Neuchâtel  
CH**

(740) "Linea Sušić" d.o.o.

(591) tamno plava, nijanse tamno plave, svijetlo plava, siva, nijanse sive, srebrna,

(540)



(531) 19.03; 25.01; 25.07; 26.03; 26.15; 27.05; 29.01;

(511)

**34**

Duhan, sirovi ili prerađen; proizvodi od duhana, uključujući cigare, cigarete, cigariljose, duhan za ručno motanje cigareta, duhan za lule, duhan za žvakanje, duhan za šmrkanje, kretek cigarete; snus duhan; zamjene za duhan (koje se ne koriste u medicinske svrhe); pribor za pušače, uključujući cigaret papire i tube, filtere za cigarete, limene kutije za duhan i cigarete, futrole i kutije za cigarete i pepeljare, lule, džepne naprave za motanje cigareta, upaljače; šibice.



(210) **BAZ1317124A** (220) 2013-05-08(442) **2014-12-31**(300) EM  
2012-09-11  
011332566  
Za sve klase;(732) **Stiefel Laboratories, Inc.  
Corporation Service Company,  
2711 Centerville Road, Suite 400,  
Wilmington, Delaware 19808****US**(740) "ŽIVKO MIJATOVIĆ & PARTNERS" d.o.o.  
Sarajevo

(540)

**PHYSIOGEL  
BIOMIMIC  
TECHNOLOGY**

(511)

**03**

Preparati za njegu kože, kose i vlasišta; šamponi, preparati za pranje, gelovi, pjene, dezodoransi, sapuni, praškovi, losioni, kreme, ulja, masti.

(210) **BAZ1317125A** (220) 2013-05-08(442) **2014-12-31**(732) **Wizard Co., Inc. (Delaware  
corporation)  
6 Sylvan Way, Parsippany, New  
Jersey 07054****US**

(740) Agencija Diana Protić Tkalčić

(591) crvena, bijela

(540)



(531) 26.04; 27.05; 29.01;

(511)

**09**

Električni i znanstveni aparati; kompjuterski softver za upotrebu u uredima za iznajmljivanje vozila namijenjen za praćenje rezervacija i vozila, i za održavanje podataka koji se odnose na vozila, korisnike, i iznajmljivanje; kompjuterski softver koji se odnosi na iznajmljivanje vozila, nasnimljen; softver koji se može presnimiti u obliku mobilne aplikacije za upotrebu kod pružanja usluga iznajmljivanja ili lizinga vozila; globalni pozicioni sistem (GPS); interaktivni kompjuterski kiosci koji se sastoje od kompjutera, kompjuterskog hardvera, kompjuterskih perifernih uređaja, i kompjuterskog operativnog softvera, za upotrebu kod pružanja usluga iznajmljivanja ili lizinga vozila; navigacioni uređaji za vozila; satelitski radio uređaji; hardver za telekomunikacije i mreže podataka, uključivo uređaji za prenos i agregiranje glasa, podataka i video komunikacija preko višestrukih infrastruktura mreža i komunikacionih protokola.

**12**

Vozila; automobili; motorni autobusi; autobusi i njihovi strukturni dijelovi; nosači za registarske tablice vozila; motorna vozila, uključivo automobili, kamioni, kombi vozila, sportska vozila i njihovi strukturni dijelovi; prikolice.

**16**

Proizvodi od papira i štamparski proizvodi; knjžice iz oblasti putovanja, iznajmljivanja vozila, prevoza; kalendari; magazini sa sadržajem iz oblasti putovanja; pribor za pisanje; turističke brošure; knjige o putovanjima; mape; štampani formulari; štamparski proizvodi u obliku znakova i obilježja od papira, knjiga, uputstava, nastavnih planova, okružnica sa dnevnim vijestima, kartica i brošura sa informacijama iz oblasti putovanja, iznajmljivanja vozila, i prevoza.

**35**

Oglašavanje i reklamiranje i komercijalne usluge; komercijalna administracija iz oblasti prevoza i isporuke; usluge u vezi lojalnih kupaca i usluge klubova kupaca, sve za komercijalnu, promotivnu i/ili reklamnu namjenu; nuđenje pomoći u vođenju komercijalnih poslova pri uspostavljanju i/ili operativnom radu iznajmljivanja i lizinga vozila; on-line usluge maloprodaje motornih vozila; obezbjeđivanje nagradnih programa za poticanje kupaca kroz izdavanje i obradu poena za lojalnost za on-line kupovinu proizvoda i usluga neke kompanije; obezbjeđivanje nagradnih programa za poticanje kupaca kroz izdavanje i obradu kupona za lojalnost za često korištenje poslovne ponude kompanija učesnika u programu; obezbjeđivanje ugovaranja i rukovođenja vozilima na ugovor za javni sektor; obezbjeđivanje putne dokumentacije za druge; usluge upravljanja prevozom, uključivo planiranje i koordinacija prevoza ljudi za druge.

**36**

Finansijske usluge; obezbjeđivanje vaučera za plaćanje troškova prevoza.

**37**

Usluge popravka; usluge pružanja pomoći kod nezgode na putu, uključivo odgovaranje na pozive za pružanje pomoći, mijenjanje oštećenih guma, punjenje goriva u nevolji, i pokretanje motora preklomovanjem.

**39**

Usluge prevoza i skladištenja; organizovanje izleta i putovanja; prevoz autobusima; iznajmljivanje putničkih vozila; prevoz putničkim vozilima; usluge vozača; koordiniranje aranžmana za putovanja za individualne putnike i za grupe; usluge pružanja pomoći kod nezgode na putu, uključivo tegljenje vozila u kvaru, usluge izvlačenja i isporuke ključeva; lizing automobila; lizing putničkih vozila; lizing kamiona; lizing vozila; pravljenje rezervacija i zakupljivanje prevoza; on-line usluge rezervisanja prevoza; putnički prevoz; obezbjeđivanje on-line kompjuterske baze podataka za pretraživanje koja sadrži informacije o putovanjima; obezbjeđivanje informacija o putovanjima; rezervisanje vozila koja se iznajmljuju; iznajmljivanje kombija za seobe; iznajmljivanje GPS opreme za navigaciju; iznajmljivanje kamiona; iznajmljivanje vozila; prevoz putnika na putovanjima; konsultantske usluge u vezi prevoza; informacije u vezi prevoza; usluge putnih agencija, uključivo pravljenje rezervacija i zakupljivanje prevoza; usluge rezervisanja prevoza; klubovi za putovanja; planiranje maršrute putovanja; usluge vožnje vozilima.

**41**

Usluge obrazovanja i zabave; usluge članstva u klubovima.

**42**

Kompjuterske i znanstvene usluge; obezbjeđivanje web sajta sa tehnologijom koja omogućava korisnicima da rezervišu i zakupe putovanja.

(210) **BAZ1317128A** (220) 2013-05-08

(442) **2014-12-31**

(732) **NOVARTIS AG**

**4002 Basel**

**CH**

(740) Agencija Diana Protić Tkalčić

(540)

**EXCEDRIN**

(511)

**05**

Farmaceutski i veterinarski proizvodi; higijenski proizvodi za upotrebu u medicini; dijetetna hrana i tvari prilagođeni za medicinsku ili veterinarsku upotrebu, hrana za dojenčad; dijetetni dodaci za ljude i životinje; flasteri, materijali za previjanje; materijali za plomiranje zuba i za zubne otiske; dezinfekcijska sredstva; proizvodi za uništavanje životinjskih štetočina; fungicidi, herbicidi.

(210) **BAZ1317129A** (220) 2013-05-09

(442) **2014-12-31**

(732) **“Megamix” d.o.o. Sarajevo**

**Rajlovačka bb, 71000 Sarajevo**

**BA**

(740) NEMA ZASTUPNIKA

(591) bijela, zelena, crna

(540)



(531) 26.04; 27.05; 29.01;

(511)

**30**

Kafa, čaj, kakao, šećer, pirinač, tapioka, sago, zamjena kafe; brašno i proizvodi od žitarica, hljeb, kolači, poslastice, sladoled; med, melasa; kvasac, prašak za pecivo; so, senf; sirće, sosovi (kao začini); začini; led.

(210) **BAZ1317130A** (220) 2013-05-10

(442) **2014-12-31**

(732) **Sondico IP Limited**

**Unit A, Brook Park East, Shirebrook  
NG20 8RY**

**GB**

(740) “ŽIVKO MIJATOVIĆ & PARTNERS” d.o.o.  
Sarajevo

(540)

**SONDICO**

(511)

**25**

Odjeća, obuća, pokrivala za glavu; pidžame/odjeća za spavanje; modna odjeća; odjeća za slobodno vrijeme; sportske cipele; tenisice; čizme; planinarske cipele; kopačke; cipele; obuća za bicikliste; vodootporna odjeća; odjeća za razne vremenske uvjete; termo odjeća; lagana odjeća; kaputi; odjeća za tjelovježbu; sportska odjeća; kratke hlače/hlačice za surfanje/daskanje; zaštitna odjeća za surfanje; odjeća za skijanje; jakne; vjetrovke; džemper/

puloveri; hlače; košulje; majice; lagane vjetrovke sa kapuljačama; kecelje; kombinezoni/hlače na tregere; šalovi; remenje(odjeća); remenje od kože; rukavice; šeširi; skijaške maske; čarape; čarape za nogomet/sportske čarape; donje rublje; gamaše; mokra odijela; dresovi za nogomet; odjeća za nogomet; kompleti (dresova) za nogomet; sportski donji veš; replike nogometnih dresova; zaštitna odjeća (osim za zaštitu od nezgoda i ozljeda); zaštitne rukavice (osim za zaštitu od nezgoda i ozljeda); sportska pokrivala za glavu (osim kaciga); zaštitna obuća (osim za zaštitu od nezgoda i ozljeda); sportska odjeća/trenirke; sportske uniforme; odjeća za jahanje; klinovi za obuću za nogomet/ kopačke (cipele); trake za ruku (odjeća).

## 28

Igre i igračke; gimnastički i sportski artikli, oprema i naprave koji nisu uključeni u druge razrede; naprave i oprema za tjelovježbu i fitness; lopte, nogometne lopte, loptice za badminton, palice (za golf i hokej), palice (za bejzbol i kriket), štapovi, i reketi; štitičnici/zaštita za koljena prilagođeni za sportsku upotrebu; štitičnici/zaštita za noge prilagođeni za sportsku upotrebu; jastučići/ulošci za cjevanice (sportski artikli); štitičnici/zaštita za laktove (sportski artikli); štitičnici/zaštita za kukove posebno napravljeni za sportsku upotrebu (dijelovi sportske odjeće); štitičnici/zaštita za cjevanice za sportsku upotrebu; štitičnici/zaštita za zapešće za sportsku upotrebu; štitičnici/zaštita za šake za sportsku upotrebu; štitičnici/zaštita za ruke prilagođena za sportsku upotrebu; rukavice, viziri, maske, štitičnici/zaštita za tijelo, štitičnici/zaštita za ruke, podlaktice i cjevanice; rukavice za vratara za upotrebu u nogometu; zračnice za lopte za igru; instrumenti i oprema za igralište; ukrasi za božićna drvca; igraće karte; klizaljke, skejtbordi; torbe za sportsku opremu; oprema za ribolov; torbe, navlake i držala za sportske artikle; golovi za američki nogomet i nogomet; naprave za vježbanje za upotrebu u vezi s nogometom; mreže za gol u nogometu; stupovi za gol; zviždaljke; dijelovi i oprema u ovom razredu za sve ranije navedene proizvode.

(210) **BAZ1317131A** (220) 2013-05-10

(442) **2014-12-31**

(732) **Sondico IP Limited**

**Unit A, Brook Park East, Shirebrook  
NG20 8RY**

**GB**

(740) "ŽIVKO MIJATOVIĆ & PARTNERS" d.o.o.  
Sarajevo

(540)



(531) 26.04; 27.05;

(511)

## 25

Odjeća, obuća, pokrivala za glavu; pidžame/odjeća za spavanje; modna odjeća; odjeća za slobodno vrijeme; sportske cipele; tenisice; čizme; planinarske cipele; kopačke; cipele; obuća za bicikliste; vodootporna odjeća; odjeća za razne vremenske uvjete; termo odjeća; lagana odjeća; kaputi; odjeća za tjelovježbu; sportska odjeća; kratke hlače/hlačice za surfanje/daskanje; zaštitna odjeća za surfanje; odjeća za skijanje; jakne; vjetrovke; džemper/ puloveri; hlače; košulje; majice; lagane vjetrovke sa kapuljačama; kecelje; kombinezoni/hlače na tregere; šalovi; remenje(odjeća); remenje od kože; rukavice; šeširi; skijaške maske; čarape; čarape za nogomet/sportske čarape; donje rublje; gamaše; mokra odijela; dresovi za nogomet; odjeća za nogomet; kompleti (dresova) za nogomet; sportski donji veš; replike nogometnih dresova; zaštitna odjeća (osim za zaštitu od nezgoda i ozljeda); zaštitne rukavice (osim za zaštitu od nezgoda i ozljeda); sportska pokrivala za glavu (osim kaciga); zaštitna obuća (osim za zaštitu od nezgoda i ozljeda); sportska odjeća/trenirke; sportske uniforme; odjeća za jahanje; klinovi za obuću za nogomet/ kopačke (cipele); trake za ruku (odjeća).

## 28

Igre i igračke; gimnastički i sportski artikli, oprema i naprave koji nisu uključeni u druge razrede; naprave i oprema za tjelovježbu i fitness; lopte, nogometne lopte, loptice za badminton, palice (za golf i hokej), palice (za bejzbol i kriket), štapovi, i reketi; štitičnici/zaštita za koljena prilagođeni za sportsku upotrebu; štitičnici/zaštita za noge prilagođeni za sportsku upotrebu; jastučići/ulošci za cjevanice (sportski artikli); štitičnici/zaštita za laktove (sportski artikli); štitičnici/zaštita za kukove posebno napravljeni za sportsku upotrebu (dijelovi sportske odjeće); štitičnici/zaštita za cjevanice za sportsku upotrebu; štitičnici/zaštita za zapešće za sportsku upotrebu; štitičnici/zaštita za šake za sportsku upotrebu; štitičnici/zaštita za ruke prilagođena za sportsku upotrebu; rukavice, viziri, maske, štitičnici/zaštita za tijelo, štitičnici/zaštita za ruke, podlaktice i cjevanice; rukavice za vratara za upotrebu u nogometu; zračnice za lopte za igru; instrumenti i oprema za igralište; ukrasi za božićna drvca; igraće karte; klizaljke, skejtbordi; torbe za sportsku opremu; oprema za ribolov; torbe, navlake i držala za sportske artikle; golovi za američki nogomet i nogomet; naprave za vježbanje za upotrebu u vezi s nogometom; mreže za gol u nogometu; stupovi za gol; zviždaljke; dijelovi i oprema u ovom razredu za sve ranije navedene proizvode.

(210) **BAZ1317132A** (220) 2013-05-10

(442) **2014-12-31**

(732) **AMER UČANBARLIĆ**  
**Prijedorska 18, 71000 Sarajevo**  
**BA**

(740) NEMA ZASTUPNIKA

(591) crna, bijela

(540)



(531) 26.01; 27.05;

(511)

37: Građevinski radovi; popravke; instalacijske usluge; nadzor građevinskih radova, usluge izoliranja, izgradnja, iznajmljivanje strojeva za gradilišta, obavijesti o izgradnji, postavljanje prozora i vrata, opremanje kuhinja, bojenje, unutarnje ivanjsko; konsultacije u vezi izgradnje.

42: Znanstvene i tehnološke usluge i istraživanje i koncepcije; industrijske analize i istraživanja; projektiranje i razvoj računalnog hardvera i softvera; savjeti o gradnji, arhitektura, izrada građevinskih planova; kreiranje i održavanje WEB stranica za druge; savjeti u vezi štednje električne energije, unutarnje uređenje (dekoracija), industrijski dizajn, usluge crtača grafičke umjetnosti, inženjering, istraživanje u vezi okoliša, zaštita okoliša, geološka vještačenja (ekspertize), mjerenje zemljišta, razrada tehničkih projekata, urbanističko planiranje.

44: Medicinske usluge; veterinarske; usluge higijene i ljepote za ljudska bića ili životinje; agrikultura; hortikultura i usluge u šumarstvu; usluge stomatologa, pejzažna uređenja.

(210) **BAZ1317133A** (220) 2013-05-13

(442) **2014-12-31**

(732) **Link Group d.o.o.**  
**Trg Solidarnosti 2, 71000 Sarajevo**  
**BA**

(740) NEMA ZASTUPNIKA

(591) crna, crvena

(540)



(531) 27.05; 29.01;

(511)

**41**

Obuka; stručno osposobljavanje; razonoda ; sportske i kulturne djelatnosti.

**42**

Znanstvene i tehnološke usluge kao i pripadajuće usluge istraživanja i koncepcije; usluge industrijskih analiza i istraživanja; koncepcija i razvoj računala i računalnih programa.

(210) **BAZ1317134A** (220) 2013-05-13

(442) **2014-12-31**

(732) **Solar Star d.o.o.**  
**Bosanska br. 2, 70230 Bugojno**  
**BA**

(740) NEMA ZASTUPNIKA

(591) zelena, siva

(540)



(531) 26.11; 27.05; 29.01;

(511)

**06**

Obični metali i njihove legure; metalni građevinski materijali; metalne prenosive konstrukcije; metalni materijali za tračnice; metalna užad i neelektrične metalne žice; metalni bravarski proizvodi i metalni predmeti; metalne cijevi; metalne blagajne; metalni proizvodi koji nisu obuhvaćeni drugim razredima; rudače.

(210) **BAZ1317135A** (220) 2013-05-14

(442) **2014-12-31**

(732) **Branko Mijatović**  
**Bana Lazarevića br. 14, 78000 Banja**  
**Luka**  
**BA**

(740) NEMA ZASTUPNIKA

(540)



(531) 25.01; 26.01; 27.05;

(511)

**33**

Alkoholna pića (osim piva).

(210) **BAZ1317136A** (220) 2013-05-15

(442) **2014-12-31**

(732) **CANON KABUSHIKI KAISHA**  
**30-2, Shimomaruko 3-chome, Ohta-**  
**ku, Tokyo**  
**JP**

(740) "Linea Sušić" d.o.o.

(540)

**Canon**

(531) 27.05;

(511)

**07**

Mašine i mašinski alati, osim mašina za štampanje matrice kao i njihovi dijelovi i pribor; motori i pogonske mašine (osim za suvozemna vozila); mašinske spojnice i transmisioni elementi (osim za suvozemna vozila); poljoprivredne sprave osim onih kojima se ručno upravlja; inkubatori za jaja; automatske mašine za prodaju; štamparske prese; digitalne štamparske prese; štamparske mašine, osim mašina za štampanje matrice kao i njihovi dijelovi i pribor; mašine za proizvodnju poluprovodnika.

(210) **BAZ1317138A** (220) 2013-05-15

(442) **2014-12-31**

(732) **British American Tobacco (Brands)**  
**Inc.**  
**2711 Centerville Road, Suite 300,**  
**Wilmington, Delaware 19808**  
**US**

(740) "ŽIVKO MIJATOVIĆ & PARTNERS" d.o.o.  
 Sarajevo

(591) nijanse crvene, crna, zlatna

(540)



(531) 02.01; 09.07; 26.01; 29.01;

(511)

**34**

Cigarete, duhan, duhanski proizvodi, upaljači, šibice; pušački artikli.

(210) **BAZ1317139A** (220) 2013-05-15

(442) **2014-12-31**

(732) **British American Tobacco (Brands)**  
**Inc.**  
**2711 Centerville Road, Suite 300,**  
**Wilmington, Delaware 19808**  
**US**

(740) "ŽIVKO MIJATOVIĆ & PARTNERS" d.o.o.  
 Sarajevo

(540)

**Luckies**

(531) 27.05;

(511)

**34**

Cigarete, duhan, duhanski proizvodi, upaljači, šibice; pušački artikli.

(210) **BAZ1317140A** (220) 2013-05-16

(442) **2014-12-31**

(732) **LUXOR d.o.o.**

**Put Majdana 43a, 21210 Solin**

**HR**

(740) "STAM" d.o.o.

(540)

## NADALINA

(511)

**29**

Meso, riba, perad i divljač; mesni ekstrakti; konzervirano, sušeno i kuhano voće i povrće; hladetina (želei), džemovi, kompoti; jaja, mlijeko i mliječni proizvodi; jestiva ulja i masti.

**30**

Kava, čaj, kakao, šećer, riža, tapioka, sago, nadomjesci kave; brašno i proizvodi od žitarica, kruh, kolači, slastice, bomboni; sladoled; med, sirup od melase; kvasac, prašak za dizanje; sol, slačica (senf); ocat, umaci (začini); mirodije; led za hlađenje.

**32**

Pivo; mineralne i gazirane vode te ostala bezalkoholna pića; voćni napici i voćni sokovi; sirupi i ostali preparati za pripremanje napitaka.

(210) **BAZ1317141A** (220) 2013-05-17

(442) **2014-12-31**

(732) **BRANCK CAFFE d.o.o.**

**Broćanac bb, 88243 Broćanac**

**BA**

(740) Tomislav Bevanda

(591) crvena, žuta, crna, smeđa, bijela

(540)



(531) 05.07; 08.07; 11.03; 19.03; 24.01; 26.11; 27.05; 29.01;

(511)

**30**

Kava.

(210) **BAZ1317143A** (220) 2013-05-17

(442) **2014-12-31**

(732) **BRANCK CAFFE d.o.o.**

**Broćanac bb, 88243 Broćanac**

**BA**

(740) Tomislav Bevanda

(591) crvena, žuta, crna, smeđa, bijela

(540)



(531) 05.07; 11.03; 19.03; 24.01; 26.11; 27.05; 29.01;

(511)

**30**

Kava.

(210) **BAZ1317144A** (220) 2013-05-17

(442) **2014-12-31**

(732) **BRANCK CAFFE d.o.o.**

**Broćanac bb, 88243 Broćanac**

**BA**

(740) Tomislav Bevanda

(591) crvena, žuta, crna, smeđa, bijela

(540)



(531) 05.07; 08.07; 11.03; 19.07; 24.01; 26.11; 27.05; 29.01;

(511)

**30**

Kava.

(210) **BAZ1317145A** (220) 2013-05-17

(442) **2014-12-31**

(732) **BRANCK CAFFE d.o.o.**  
**Broćanac bb, 88243 Broćanac**  
**BA**

(740) Tomislav Bevanda

(540)

## BRANCK

(511)

**30**

Kava.

(210) **BAZ1317146A** (220) 2013-05-17

(442) **2014-12-31**

(732) **BRANCK CAFFE d.o.o.**  
**Broćanac bb, 88243 Broćanac**  
**BA**

(740) Tomislav Bevanda

(591) crvena, žuta, crna, smeđa, bijela

(540)



(531) 05.07; 08.07; 11.03; 19.03; 24.01; 26.11; 27.05;  
 29.01;

(511)

**30**

Kava.

(210) **BAZ1317147A** (220) 2013-05-17

(442) **2014-12-31**

(732) **TEVA Pharmaceuticals Europe B.V.**  
**Computerweg 10, 3542DR Utrecht**  
**NL**

(740) "ŽIVKO MIJATOVIĆ & PARTNERS" d.o.o.  
 Sarajevo

(540)

## CIQORIN

(511)

**05**

Farmaceutski preparati za prevenciju i liječenje imunih reakcija na transplantirane organe i za liječenje autoimunih oboljenja.

(210) **BAZ1317149A** (220) 2013-05-17

(442) **2014-12-31**

(300) US  
 2013-04-01  
 85891857

Za sve klase;

(732) **Nutrinova Nutrition Specialties & Food Ingredients GmbH**

**Am Unisys-Park 1, 65843 Sulzbach am Taunus**

**BA**

(740) BRANKO V. MARIĆ

(540)

## QORUS

(511)

**01**

Umjetna sladila.

(210) **BAZ1317150A** (220) 2013-05-17

(442) **2014-12-31**

(732) **HK SINO-US FASHION CO., LIMITED**

**Soba 2008, 20 spr., Fortress Tower,  
250 King's Road, North Point**

**HK**

(740) BRANKO V. MARIĆ

(540)



(531) 24.01; 24.13; 24.17;

(511)

**09**

Navlaka za prenosna računala, torbe za prenosna računala, torbice za mobilne telefone, računarski džepni strojevi (digitroni), specijalne navlake za fotografske aparate i instrumente, sunčane naočale, miš (informatika), pomoćni uređaji računala, punjači električnih akumulatora, memorijski uređaj za računala, električne utičnice, zaštitne kacige za sport.

**18**

Putni kovčezi, naprtnjača, novčanici, ručne torbe, sportske torbe, torbe za spise (aktovka), torbe za školu, kožne vezice, kišobrani, odjeća za životinje.

**25**

Obuća, odjeća, šeširi, čarape, rukavice (odjevni predmeti), šalovi, sportska obuća, sportske cipele, nepromočiva odjeća odjeća (gornja odjeća).

(210) **BAZ1317151A** (220) 2013-05-20

(442) **2014-12-31**

(732) **Bel Print d.o.o.**

**Cara Lazara br. 20, 78240 Čelinac  
BA**

(740) NEMA ZASTUPNIKA

(540)

*Cesar*

(531) 27.05;

(511)

**30**

Kava, čaj, kakao, šećer, riža, tapioka, sago, nadomjesci kave; brašno i proizvodi od žitarica, kruh, kolači, slastice, bomboni; sladoled; med, sirup od melase; kvasac, prašak za dizanje; sol, slačica (senf); ocat, umaci (začini); mirodije; led za hlađenje; umaci i dresinzi za salatu.

**32**

Pivo; mineralne i gazirane vode te ostala bezalkoholna pića; voćni napici i voćni sokovi; sirupi i ostali preparati za pripremanje napitaka.

(210) **BAZ1317152A** (220) 2013-05-20

(442) **2014-12-31**

(732) **Bel Print d.o.o.**

**Cara Lazara br. 20, 78240 Čelinac  
BA**

(740) NEMA ZASTUPNIKA

(591) crvena, crna

(540)

*BELCAFE*

(531) 27.05; 29.01;

(511)

**30**

Kava i proizvodi od kave; nadomjesci kave.



(210) **BAZ1317153A** (220) 2013-05-20

(442) **2014-12-31**

(732) **GENERAL MOTORS LLC a limited liability company organized and existing under the laws of the State of Delaware**

**300 Renaissance Center, Detroit, Michigan 48265-3000**

**US**

(740) Dragan Mićunović

(540)



(531) 24.13; 26.05;

(511)

**36**

Osiguranje i finansijski poslovi, uključujući finansiranje vozila i druge robe, lizing sa opcijom otkupa vozila, hipotekarni poslovi, usluge zajmovnih i kreditnih linija, usluge procjene rizika u osiguranju, usluge elektronskog transfera sredstava, usluge kreditnih i debitnih kartica.

**39**

Usluge transporta i skladištenja; najam vozila i ostale robe.

(210) **BAZ1317154A** (220) 2013-05-20

(442) **2014-12-31**

(732) **GENERAL MOTORS LLC a limited liability company organized and existing under the laws of the State of Delaware**

**300 Renaissance Center, Detroit, Michigan 48265-3000**

**US**

(740) Dragan Mićunović

(540)

**CADILLAC**

(511)

**12**

Motorna vozila i dijelovi za njih.

**37**

Održavanje, popravka i servisiranje motornih vozila, motora za motorna vozila i dijelova motornih vozila.

(210) **BAZ1317155A** (220) 2013-05-20

(442) **2014-12-31**

(732) **GENERAL MOTORS LLC a limited liability company organized and existing under the laws of the State of Delaware**

**300 Renaissance Center, Detroit, Michigan 48265-3000**

**US**

(740) Dragan Mićunović

(540)

**CHEVROLET**

(511)

**36**

Osiguranje i finansijski poslovi, uključujući finansiranje vozila i druge robe, lizing sa opcijom otkupa vozila, hipotekarni poslovi, usluge zajmovnih i kreditnih linija, usluge procjene rizika u osiguranju, usluge elektronskog transfera sredstava, usluge kreditnih i debitnih kartica.

**39**

Usluge transporta i skladištenja; najam vozila i ostale robe.

(210) **BAZ1317156A** (220) 2013-05-21

(442) **2014-12-31**

(732) **The Procter & Gamble Company  
One Procter & Gamble Plaza,  
Cincinnati, Ohio 45202**

**US**

(740) Agencija Diana Protić Tkalčić

(540)

**SET FOR THE DAY!**

(511)

**03**

Nemedicinski proizvodi za njegu kože i kozmetički proizvodi.

---

---

(210) **BAZ1317157A** (220) 2013-05-21

(442) **2014-12-31**

(732) **The Procter & Gamble Company**

**One Procter & Gamble Plaza,  
Cincinnati, Ohio 45202**

**US**

(740) Agencija Diana Protić Tkalčić

(540)

## **OLAY FRESH EFFECTS**

(511)

**03**

Nemedicinski proizvodi za njegu kože i kozmetički proizvodi.

---

---

(210) **BAZ1317158A** (220) 2013-05-21

(442) **2014-12-31**

(732) **TEŠANJSKA VRELA d.o.o.**

**Karadaglije bb, 74260 Tešanj**

**BA**

(740) "ACTINNOVA" d.o.o.

(540)



(531) 17.02; 19.07; 27.05;

(511)

**32**

Voda za piće; voda, mineralna; voda, gazirana.

---

---

(210) **BAZ1317160A** (220) 2013-05-22

(442) **2014-12-31**

(732) **NOBEL LIJEK d.o.o.**

**Hasiba Brankovića 9, 71000**

**BA**

(740) Adnan Hadžimusić

(540)

## **Pagamax**

(511)

**05**

Farmaceutski proizvodi.

---

---

(210) **BAZ1317161A** (220) 2013-05-23

(442) **2014-12-31**

(732) **The Procter & Gamble Company**

**One Procter & Gamble Plaza,  
Cincinnati, Ohio 45202**

**US**

(740) Agencija Diana Protić Tkalčić

(540)

## **LONG LIVE MOISTURE!**

(511)

**03**

Nemedicinski proizvodi za njegu kože i kozmetički proizvodi.

(210) **BAZ1317162A** (220) 2013-05-23

(442) **2014-12-31**

(732) **The Procter & Gamble Company**

**One Procter & Gamble Plaza,  
Cincinnati, Ohio 45202**

**US**

(740) Agencija Diana Protić Tkalčić

(540)

**CLEAN SKIN HERE I  
COME!**

(511)

**03**

Nemedicinski proizvodi za njegu kože i kozmetički proizvodi.

(210) **BAZ1317163A** (220) 2013-05-22

(442) **2014-12-31**

(732) **LEGNO-SERVICE D.O.O.**

**Hasana bega Bišćevića br. 32, 77000  
Bihać**

**BA**

(740) NEMA ZASTUPNIKA

(540)

*Happy Formula*  
**FEEL WOOD**  
**FEEL GOOD**  
**FEEL LEGNO-SERVICE**

(531) 27.05;

(511)

**04**

Industrijska ulja i masti; sredstva za podmazivanje; proizvodi za upijanje, vlaženje i vezanje prašine; goriva (uključujući benzin za motore) i rasvjetne tvari; svijeće, stijenjevi za rasvjetu; naročito ogrijevno drvo za potpalu, drvni ugalj, drvni briket.

**22**

Konopci, uzice, mreže, šatori, cerade, jedra, vreće (koji nisu obuhvaćeni drugim razredima); materijal za punjenje (nabijanje) (osim gume i plastike); sirovi vlaknasti, tekstilni, materijali; naročito piljevina kao prostirka za životinje, piljecina kao pelet.

(210) **BAZ1317164A** (220) 2013-05-24

(442) **2014-12-31**

(732) **Društvo za proizvodnju i trgovinu  
"PLANTAGO" d.o.o. Laktaši**

**Malo Blaško, Slatina, 78250 Laktaši**

**BA**

(740) GORAN N. MARIĆ

(591) bijela, nijanse žute, nijanse crvene,  
nijanse smeđe

(540)



(531) 11.03; 25.03; 27.05; 29.01;

(511)

**05**

Ljekovite trave; ljekoviti čajevi; ljekovito korijenje; medicinski čaj.

**30**

Čaj; čaj (napici od čaja); čajevi, nemedicinski; mirodije.

**32**

Jabučni sok, bezalkoholni; biljni sokovi (napici); voćni napici bez alkohola; voćni sokovi; nektar, voćni.

(210) **BAZ1317165A** (220) 2013-05-24

(442) **2014-12-31**

(732) **LULUTONG D.O.O. SARAJEVO**  
**Safeta Zajke 372, 71000 Sarajevo**  
**BA**

(740) NEMA ZASTUPNIKA

(591) crvena, crna

(540)



(531) 27.05; 29.01;

(511)

**25**

Odjeća, obuća, pokrivala za glavu.

(210) **BAZ1317167A** (220) 2013-05-28

(442) **2014-12-31**

(732) **The Procter & Gamble Company**  
**One Procter & Gamble Plaza,**  
**Cincinnati, Ohio 45202**

**US**

(740) Agencija Diana Protić Tkalčić

(540)

**BEAD ME UP!**

(511)

**03**

Nemedicinski proizvodi za njegu kože i kozmetički proizvodi.

(210) **BAZ1317168A** (220) 2013-05-28

(442) **2014-12-31**

(732) **EYGN Limited**  
**One Montague Place East Bay**  
**Street, Nassau**

**BS**

(740) Agencija Diana Protić Tkalčić

(591) siva, žuta

(540)



(531) 26.03; 27.05; 29.01;

(511)

**35**

Oglašavanje i reklamiranje; promotivne usluge; usluge u vezi osoblja i zapošljavanja; računovodstveni poslovi i revizorske usluge; konsultacije u vezi poreza, priprema obračuna poreza, knjigovodstvo, revizija poslovanja i poslovne konsultacije; usluge oglašavanja i reklamiranja koje se obezbjeđuju putem Interneta; vođenje komercijalnih poslova; komercijalna administracija; usluge poslovnog savjetovanja, konsultacija i informacija; obezbjeđivanje poslovnih informacija; uredski poslovi; ispitivanje javnog mijenja; istraživanje tržišta; usluge poslovnog i tržišnog istraživanja; procjena poslova u oblasti finansijskih usluga; procjena tržišta; analiza procjene tržišta; obrada podataka; organizovanje prezentacija za poslovne, komercijalne i trgovačke svrhe; konsultantske usluge u vezi vođenja komercijalnog poslovanja; pomoć u vođenju komercijalnog poslovanja; savjetodavne usluge u vezi poslovnih transakcija; usluge poslovnog modeliranja; usluge poslovnog restrukturiranja; konsultantske usluge u oblasti upravljanja intelektualnim vlasništvom; konsultantske usluge u vezi upravljanja osobljem; sistematizacija informacija u kompjuterske baze podataka; vođenje kompjuterizovanih kartoteka; uključivo sve prethodno pomenute usluge koje se obezbjeđuju elektronski ili online iz kompjuterske baze ili putem Interneta; usluge informacija i savjetodavne i konsultantske usluge koje se odnose na sve prethodno navedene usluge.

**36**

Finansijski poslovi; usluge upravljanja finansijama, pružanje pomoći, davanje savjeta, konsultacija, informacija i istraživanja u oblasti finansija; savjetodavne usluge u vezi poreza; konsultantske usluge u vezi poreza i obaveza; usluge procjene poreza; savjetodavne usluge u vezi izvršavanja poreskih obaveza; savjetodavne usluge u vezi finansijskih poslova koji se izvršavaju preko granica; usluge upravljanja spregom koštanja prenosa i efektivnog

opozivljanja; usluge u vezi nesolventnosti; usluge u vezi investicija; usluge procjene; korporativne finansijske usluge; konsultantske usluge u vezi korporativnih finansijskih; procjena vrijednosti korporacija; finansijska procjena nepokretne i pokretne imovine; finansijske analize i konsultacije, uključivo restrukturiranje kompanija koje su bankrotirale; konsultacije u vezi osiguranja, uključivo usluge u vezi zakonske regulative i davanja savjeta; usluge procjene intelektualnog vlasništva; agencije za nekretnine i usluge upravljanja agencijama za nekretnine; monetarni poslovi; poslovi u vezi nekretnina; usluge koje se odnose na nekretnine, uključivo procjena nekretnina; osiguranje; obezbjeđivanje finansijskih informacija; savjetodavne usluge u vezi investiranja kapitala; usluge u vezi kapitalizacije; uključivo sve prethodno pomenute usluge koje se obezbjeđuju elektronski ili online iz kompjuterske baze ili putem Interneta; finansijske analize; poravnanje (finansijsko); finansijsko sponzorstvo; usluge u vezi fondacija; finansijska evaluacija (osiguranje, banke, nekretnine); usluge poslovnih likvidacija (finansijske); finansijske usluge koje se odnose na monetarno poslovanje; informativne, savjetodavne i konsultantske usluge koje se odnose na prethodno navedene usluge.

(210) **BAZ1317169A** (220) 2013-05-30

(442) **2014-12-31**

(732) **EYGN Limited**

**One Montague Place East Bay  
Street, Nassau**

**BS**

(740) Agencija Diana Protić Tkalčić

(591) siva, žuta

(540)



(531) 26.03; 26.11; 29.01;

(511)

### 35

Oglašavanje i reklamiranje; promotivne usluge; usluge u vezi osoblja i zapošljavanja; računovodstveni poslovi i revizorske usluge; konsultacije u vezi poreza, priprema obračuna poreza, knjigovodstvo, revizija poslovanja i poslovne konsultacije; usluge oglašavanja i reklamiranja koje se obezbjeđuju putem Interneta; vođenje komercijalnih poslova; komercijalna administracija; usluge poslovnog savjetovanja, konsultacija i informacija; obezbjeđivanje poslovnih informacija; uredski poslovi; ispitivanje javnog mijenja; istraživanje tržišta; usluge poslovnog i tržišnog istraživanja; procjena poslova u oblasti finansijskih usluga; procjena tržišta; analiza procjene tržišta; obrada podataka; organizovanje prezentacija za poslovne, komercijalne i trgovačke svrhe; konsultantske usluge u vezi vođenja komercijalnog poslovanja; pomoć u vođenju komercijalnog poslovanja; savjetodavne usluge u vezi poslovnih

transakcija; usluge poslovnog modeliranja; usluge poslovnog restrukturiranja; konsultantske usluge u oblasti upravljanja intelektualnim vlasništvom; konsultantske usluge u vezi upravljanja osobljem; sistematizacija informacija u kompjuterske baze podataka; vođenje kompjuterizovanih kartoteka; uključivo sve prethodno pomenute usluge koje se obezbjeđuju elektronski ili online iz kompjuterske baze ili putem Interneta; usluge informacija i savjetodavne i konsultantske usluge koje se odnose na sve prethodno navedene usluge.

### 36

Finansijski poslovi; usluge upravljanja finansijskim, pružanje pomoći, davanje savjeta, konsultacija, informacija i istraživanja u oblasti finansijskih; savjetodavne usluge u vezi poreza; konsultantske usluge u vezi poreza i obaveza; usluge procjene poreza; savjetodavne usluge u vezi izvršavanja poreskih obaveza; savjetodavne usluge u vezi finansijskih poslova koji se izvršavaju preko granica; usluge upravljanja spregom koštanja prenosa i efektivnog opozivljanja; usluge u vezi nesolventnosti; usluge u vezi investicija; usluge procjene; korporativne finansijske usluge; konsultantske usluge u vezi korporativnih finansijskih; procjena vrijednosti korporacija; finansijska procjena nepokretne i pokretne imovine; finansijske analize i konsultacije, uključivo restrukturiranje kompanija koje su bankrotirale; konsultacije u vezi osiguranja, uključivo usluge u vezi zakonske regulative i davanja savjeta; usluge procjene intelektualnog vlasništva; agencije za nekretnine i usluge upravljanja agencijama za nekretnine; monetarni poslovi; poslovi u vezi nekretnina; usluge koje se odnose na nekretnine, uključivo procjena nekretnina; osiguranje; obezbjeđivanje finansijskih informacija; savjetodavne usluge u vezi investiranja kapitala; usluge u vezi kapitalizacije; uključivo sve prethodno pomenute usluge koje se obezbjeđuju elektronski ili online iz kompjuterske baze ili putem Interneta; finansijske analize; poravnanje (finansijsko); finansijsko sponzorstvo; usluge u vezi fondacija; finansijska evaluacija (osiguranje, banke, nekretnine); usluge poslovnih likvidacija (finansijske); finansijske usluge koje se odnose na monetarno poslovanje; informativne, savjetodavne i konsultantske usluge koje se odnose na prethodno navedene usluge.

(210) **BAZ1317170A** (220) 2013-05-30(442) **2014-12-31**(732) **Omicom International Holdings****720 California Street, San  
Francisco, California 94108****US**

(740) Agencija Diana Protić Tkalčić

(540)

**DDB**

(511)

**35**

Usluge oglašavanja i reklamiranja; usluge marketinga; proizvodnja i diseminacija oglasnog i reklamnog materijala; pomoć u vođenju poslova za komercijalna i industrijska preduzeća; vođenje poslova i organizacija poslova, poslovne konsultacije i pomoć u vođenju poslova; poslovne informacije; komercijalne informacije; istraživanje za poslove; statističke informacije i statistička obrada; obrada podataka; promocija prodaje; iznajmljivanje oglasnih i reklamnih materijala; oglašavanje i reklamiranje putem pošte; istraživanje tržišta; ispitivanje javnog mijenja; organizovanje izložbi; oglašavanje i reklamiranje putem radija, televizije, reklamnih panoa i štampe; reklamne i promotivne usluge; usluge agencija za oglašavanje i reklamiranje; usluge marketinških agencija; planiranje i zakupljivanje prostora u medijima; poslovne usluge u vezi obezbjeđivanja sponzorstva; poslovne usluge u vezi obezbjeđivanja sponzorstva za oglašavanje i reklamiranje i programe na televiziji; traženje sponzora; analiza tržišta; računovodstvene usluge; umnožavanje dokumenata; usluge agencija za zapošljavanje; iznajmljivanje kancelarijskih uređaja i kancelarijske opreme; obezbjeđivanje prethodno navedenih usluga online iz kompjuterske baze podataka ili putem Interneta; kompilacija oglasnog i reklamnog materijala za korištenje kao web stranica na Internetu; informativne, konsultantske i savjetodavne usluge u vezi prethodno navedenih usluga.

**38**

Upotreba streaming tehnologija koje omogućavaju korisnicima da prenose podatke, audio i video putem Interneta; telekomunikacije; usluge emitovanja i komunikacije putem televizije, radija i mobilnih telefona; obezbjeđivanje online blogova, pričaonica i elektronskih oglasnih ploča za prenos i diseminaciju poruka između korisnika; prenos/slanje novosti i informacija u vezi zabave, poznatih ličnosti, filmova, televizije, muzike, sporta, fotografija, obrazovanja, politike i promotivnih događaja, proizvoda i usluga; prenos zvuka i/ili slika; telekomunikacija informacija, uključivo web stranice; obezbjeđivanje pristupa web sajtu na Internetu za vođenje rasprava; kompjuterski potpomognuti prenos poruka i/ili slika; elektronska pošta; elektronski prenos pošte i poruka; prenos i diseminacija informacija i podataka putem kompjuterskih i televizijskih mreža i Interneta; usluge mobilne telefonije, uključivo tekstovne i glasovne poruke, i obezbjeđivanje pristupa preuzimljivim video zapisima, igrama, zvukovima zvonjenja, datotekama, programima (logo, screen saver) i muzici;

obezbjeđivanje pristupa bazama podataka na Internetu za pravljenje, razvoj i održavanje mreže kontakata namijenjenih za privatni sektor; obezbjeđivanje pristupa blogovima, pričaonicama, oglasnim pločama ili servisima za vođenje rasprava; informativne, konsultantske i savjetodavne usluge u vezi prethodno navedenih usluga.

**41**

Usluge digitalnih studija, usluge digitalne produkcije; usluge produkcije zvuka, videa i dodataka i post-produkcije namijenjene za industriju oglasa i reklama, filmova, videa, emitovanja, satelitskih, kablovskih i televizijskih programa; snimanje muzike; montaža i poboljšanje zvuka; miksiranje dijaloga, muzike, zvučnih efekata, kao i dijaloga i naracija; automatska zamjena dijaloga; snimanje zvučnih efekata uživo; audio post-produkcija, audio playback i augmentacija; sinhronizovanje na strani jezik i snimanje; video post-produkcija, audio post-produkcija; dodavanje vizuelnih efekata i grafike na video trake, audio trake, digitalne medije i film; pravljenje originala, montaža, augmentovanje, obnavljanje, pretvaranje i reformatiranje filma, digitalnog medija i video trake; montaža filma, digitalnog medija i video trake; pravljenje originala CD-a, DVD-a i elektronskog medija; produkcija i specijalni efekti za oglase i reklame, filmove i televizijske programe; iznajmljivanje opreme koja se koristi za pravljenje filmova, digitalnih medija i video traka, i za upotrebu u radu na post-produkciji; konsultantske usluge u vezi prethodno navedenih usluga; razonoda; obrazovanje, davanje instrukcija, podučavanje i stručno osposobljavanje; razonoda, obrazovanje i davanje instrukcija putem ili u vezi radija i televizije; produkcija, prezentacija, distribucija, objedinjavanje, umrežavanje i iznajmljivanje televizijskih i radio programa koji uključuju oglašavanje i reklamiranje, interaktivnu zabavu, filmove i zvučne i video zapise, interaktivne kompakt diskove i CD-ROM; produkcija i iznajmljivanje obrazovnih i instrukcionih materijala; usluge publikovanja; obezbjeđivanje online elektronskih publikacija, digitalne muzike i digitalnih zabavnih sadržaja (nepreuzimljivih); usluge u vezi izložbi; iznajmljivanje opreme za radio i televizijsko emitovanje; usluge iskorištavanja filmova i animacije; uključivo sve prethodno navedene usluge dostupne online putem kompjuterske mreže ili putem internih ili eksternih mreža.

**42**

Produkcija i razvoj digitalnih oglasnih i reklamnih materijala koji promoviraju proizvode i usluge drugih lica; produkcija digitalnih oglasnih i reklamnih i marketinških materijala; produkcija i razvoj online oglasa i reklama za druge; kreiranje, produkcija i održavanje web sajtova; razvoj streaming tehnologija koje omogućavaju korisnicima da prenose podatke, audio i video putem Interneta; razvoj i upravljanje web sadržajem; razvoj softverskih aplikacija za upotrebu u online oglašavanju i reklamiranju i marketingu društvenih medija; marketing mašina za pretraživanje, razvoj ključnih riječi, optimizacija mašina za pretraživanje, strategije povezivanja, uključivo razvoj metodologije za izgradnju odgovarajućih dolaznih veza prema web sajtovima drugih; razvoj meta podataka.

(210) **BAZ1317171A** (220) 2013-05-31

(442) **2014-12-31**

(732) **Bosnalijek, farmaceutska i hemijska industrija, dioničko Jukićeva 53, 71000 Sarajevo**  
**BA**

(740) "Linea Sušić" d.o.o.

(540)

**TENVAL**

(511)

**05**

Farmaceutski proizvodi.

(210) **BAZ1317172A** (220) 2013-06-03

(442) **2014-12-31**

(732) **GENERAL MOTORS LLC a limited liability company organized and existing under the laws of the State of Delaware**

**300 Renaissance Center, Detroit, Michigan 48265-3000**

**US**

(740) Dragan Mićunović

(540)

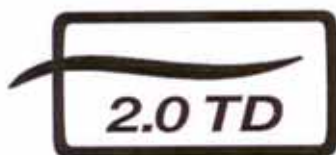

(531) 26.04; 26.11; 27.05; 27.07;

(511)

**12**

Dizel motori za suvozemna vozila.

(210) **BAZ1317173A** (220) 2013-06-04

(442) **2014-12-31**

(732) **UNILEVER PLC**  
**Port Sunlight Wirral, Merseyside, England CH62 4ZD**  
**GB**

(740) "ŽIVKO MIJATOVIĆ & PARTNERS" d.o.o.  
Sarajevo

(540)

**COPYRIGHT COLOUR**

(511)

**03**

Sapuni; parfumerijski proizvodi; eterična ulja; dezodorani i toaletni proizvodi protiv znojenja; proizvodi za njegu kose; sredstva za bojanje kose; boje za kosu, losioni za kosu, preparati za kovrčanje kose, šamponi, balzami, sprejevi za kosu, prašak/talk za kosu, preparati za uređivanje kose/frizure, lakovi za kosu, pjene za kosu, sjajila za kosu, gelovi za kosu, kreme za hranjenje kose, tekućine za ljepšu kosu, preparati za tretmane za očuvanje kose, preparati za tretmane za isušivanje kose, ulja za kosu, tonik za kosu, kreme za kosu, kozmetički preparati za kupanje i/ili tuširanje; nemedicinski toaletni preparati; preparati za njegu kože; kozmetički proizvodi.

(210) **BAZ1317174A** (220) 2013-06-04

(442) **2014-12-31**

(732) **UNILEVER PLC**  
**Port Sunlight Wirral, Merseyside, England CH62 4ZD**  
**GB**

(740) "ŽIVKO MIJATOVIĆ & PARTNERS" d.o.o.  
Sarajevo

(540)

**BED HEAD**

(511)

**03**

Sapuni; parfumerijski proizvodi; eterična ulja; dezodorani i toaletni proizvodi protiv znojenja; proizvodi za njegu kose; sredstva za bojanje kose; boje za kosu, losioni za kosu, preparati za kovrčanje kose, šamponi, balzami, sprejevi za kosu, prašak/talk za kosu, preparati za uređivanje kose/frizure, lakovi za kosu, pjene za kosu, sjajila za kosu, gelovi za kosu, kreme za hranjenje kose, tekućine za ljepšu kosu, preparati za tretmane za očuvanje kose, preparati za tretmane za isušivanje kose, ulja za kosu, tonik za kosu, kreme za kosu, kozmetički preparati za kupanje i/ili tuširanje; nemedicinski toaletni preparati; preparati za njegu kože; kozmetički proizvodi.

(210) **BAZ1317175A** (220) 2013-06-04(442) **2014-12-31**(732) **UNILEVER PLC****Port Sunlight Wirral, Merseyside,  
England CH62 4ZD****GB**(740) "ŽIVKO MIJATOVIĆ & PARTNERS" d.o.o.  
Sarajevo

(540)

## TIGI

(511)

**03**

Sapuni; parfumerijski proizvodi; eterična ulja; dezodorani i toaletni proizvodi protiv znojenja; proizvodi za njegu kose; sredstva za bojanje kose; boje za kosu, losioni za kosu, preparati za kovrčanje kose, šamponi, balzami, sprejevi za kosu, prašak/talk za kosu, preparati za uređivanje kose/frizure, lakovi za kosu, pjene za kosu, sjajila za kosu, gelovi za kosu, kreme za hranjenje kose, tekućine za ljepšu kosu, preparati za tretmane za očuvanje kose, preparati za tretmane za isušivanje kose, ulja za kosu, tonik za kosu, kreme za kosu, kozmetički preparati za kupanje i/ili tuširanje; nemedicinski toaletni preparati; preparati za njegu kože; kozmetički proizvodi.

(210) **BAZ1317176A** (220) 2013-06-04(442) **2014-12-31**(732) **UNILEVER PLC****Port Sunlight Wirral, Merseyside,  
England CH62 4ZD****GB**(740) "ŽIVKO MIJATOVIĆ & PARTNERS" d.o.o.  
Sarajevo

(540)

## HAIR REBORN

(511)

**03**

Sapuni; parfumerijski proizvodi; eterična ulja; dezodorani i toaletni proizvodi protiv znojenja; proizvodi za njegu kose; sredstva za bojanje kose; boje za kosu, losioni za kosu, preparati za kovrčanje kose, šamponi, balzami, sprejevi za kosu, prašak/talk za kosu, preparati za uređivanje kose/frizure, lakovi za kosu, pjene za kosu, sjajila za kosu, gelovi za kosu, kreme za hranjenje kose, tekućine za ljepšu kosu, preparati za tretmane za očuvanje kose, preparati za tretmane za isušivanje kose, ulja za kosu, tonik za kosu, kreme za kosu, kozmetički preparati za kupanje i/ili tuširanje; nemedicinski toaletni preparati; preparati za njegu kože; kozmetički proizvodi.

(210) **BAZ1317177A** (220) 2013-06-04(442) **2014-12-31**(732) **UNILEVER PLC****Port Sunlight Wirral, Merseyside,  
England CH62 4ZD****GB**(740) "ŽIVKO MIJATOVIĆ & PARTNERS" d.o.o.  
Sarajevo

(540)

## CATWALK

(511)

**03**

Sapuni; parfumerijski proizvodi; eterična ulja; dezodorani i toaletni proizvodi protiv znojenja; proizvodi za njegu kose; sredstva za bojanje kose; boje za kosu, losioni za kosu, preparati za kovrčanje kose, šamponi, balzami, sprejevi za kosu, prašak/talk za kosu, preparati za uređivanje kose/frizure, lakovi za kosu, pjene za kosu, sjajila za kosu, gelovi za kosu, kreme za hranjenje kose, tekućine za ljepšu kosu, preparati za tretmane za očuvanje kose, preparati za tretmane za isušivanje kose, ulja za kosu, tonik za kosu, kreme za kosu, kozmetički preparati za kupanje i/ili tuširanje; nemedicinski toaletni preparati; preparati za njegu kože; kozmetički proizvodi.

(210) **BAZ1317178A** (220) 2013-06-04(442) **2014-12-31**(732) **UNILEVER PLC****Port Sunlight Wirral, Merseyside,  
England CH62 4ZD****GB**(740) "ŽIVKO MIJATOVIĆ & PARTNERS" d.o.o.  
Sarajevo

(540)

## S-FACTOR

(511)

**03**

Sapuni; parfumerijski proizvodi; eterična ulja; dezodorani i toaletni proizvodi protiv znojenja; proizvodi za njegu kose; sredstva za bojanje kose; boje za kosu, losioni za kosu, preparati za kovrčanje kose, šamponi, balzami, sprejevi za kosu, prašak/talk za kosu, preparati za uređivanje kose/frizure, lakovi za kosu, pjene za kosu, sjajila za kosu, gelovi za kosu, kreme za hranjenje kose, tekućine za ljepšu kosu, preparati za tretmane za očuvanje kose, preparati za tretmane za isušivanje kose, ulja za kosu, tonik za kosu, kreme za kosu, kozmetički preparati za kupanje i/ili tuširanje; nemedicinski toaletni preparati; preparati za njegu kože; kozmetički proizvodi.



(210) **BAZ1317179A** (220) 2013-06-04

(442) **2014-12-31**

(732) **NOBEL LIJEK d.o.o.**  
**Hasiba Brankovića 9, 71000**  
**BA**

(740) Adnan Hadžimusić

(540)

## Mexia

(511)

**05**

Farmaceutski proizvodi.

(210) **BAZ1317181A** (220) 2013-06-06

(442) **2014-12-31**

(732) **FRANCK d.d.**  
**Vodovodna 20, 10000 Zagreb**  
**HR**

(740) Agencija Diana Protić Tkalčić

(540)

## GLORIA

(511)

**30**

Čaj.

(210) **BAZ1317182A** (220) 2013-06-06

(442) **2014-12-31**

(732) **The Procter & Gamble Company**  
**One Procter & Gamble Plaza,**  
**Cincinnati, Ohio 45202**  
**US**

(740) Agencija Diana Protić Tkalčić

(540)

## PODS

(511)

**03**

Preparati za bijeljenje i ostale tvari za pranje rublja; preparati za čišćenje, poliranje, odmaščivanje i struganje; sapuni; parfimerijski proizvodi, eterična ulja, kozmetički proizvodi, losioni za kosu; proizvodi za njegu zuba.

**05**

Farmaceutski i veterinarski proizvodi; higijenski proizvodi za upotrebu u medicini; dijetne namirnice i tvari prilagođene medicinskoj ili veterinarskoj upotrebi, hrana za dojenčad; dijetni dodaci za ljude i životinje; flasteri, materijali za previjanje; materijali za plombiranje zuba i za zubne otiske; dezinfekcijska sredstva; proizvodi za uništavanje životinjskih štetočina; fungicidi, herbicidi.

**11**

Uređaji za rasvjetu, grijanje, proizvodnju pare, kuhanje, hlađenje, sušenje, ventilaciju, vodoopskrbu i sanitarna oprema.

(210) **BAZ1317183A** (220) 2013-06-06

(442) **2014-12-31**

(732) **FRANCK d.d.**  
**Vodovodna 20, 10000 Zagreb**  
**HR**

(740) Agencija Diana Protić Tkalčić

(591) crvena, bijela, zelena, žuta, smeđa, crna



(540)

(531) 05.05; 05.07; 19.03; 27.05; 29.01;

(511)

**30**

Čaj.

(210) **BAZ1317184A** (220) 2013-06-06

(442) **2014-12-31**

(732) **FRANCK d.d.**

**Vodovodna 20, 10000 Zagreb**

**HR**

(740) Agencija Diana Protić Tkalčić

(591) ljubičasta, bijela, zelena, žuta, smeđa, crvena, plava, crna

(540)



(531) 05.07; 19.03; 27.05; 29.01;

(511)

**30**

Čaj.

(210) **BAZ1317185A** (220) 2013-06-06

(442) **2014-12-31**

(732) **FRANCK d.d.**

**Vodovodna 20, 10000 Zagreb**

**HR**

(740) Agencija Diana Protić Tkalčić

(591) zelena, bijela, smeđa, crna

(540)



(531) 05.03; 19.03; 27.05; 29.01;

(511)

**30**

Čaj.

(210) **BAZ1317186A** (220) 2013-06-06

(442) **2014-12-31**

(732) **FRANCK d.d.**

**Vodovodna 20, 10000 Zagreb**

**HR**

(740) Agencija Diana Protić Tkalčić

(591) žuta, bijela, zelena, smeđa, crna

(540)



(531) 05.05; 19.03; 27.05; 29.01;

(511)

**30**

Čaj.

(210) **BAZ1317187A** (220) 2013-06-10

(442) **2014-12-31**

(732) **AKCIONARSKO DRUŠTVO  
"BANJALUČKA PIVARA" BANJA LUKA  
Ul. Slatinska br.8, Banja Luka**

**BA**

(740) NEMA ZASTUPNIKA

(591) crvena, žuta, zelena, bijela

(540)



(531) 05.07; 11.03; 25.01; 26.01; 27.05; 29.01;

(511)

**32**

Pivo.

(210) **BAZ1317188A** (220) 2013-06-11(442) **2014-12-31**(732) **“AUTO - MILANOVIĆ” D.O.O.****Dušana Subotića 6, 78000 Banja Luka****BA**

(740) NEMA ZASTUPNIKA

(591) crvena, bijela

(540)



(531) 26.04; 27.05; 29.01;

(511)

**01**

Hemijski proizvodi koji se upotrebljavaju u industriji, nauci, fotografiji, poljoprivredi, hortikulturi i šumarstvu; neobrađene vještačke smole, neprerađene plastične materije, đubriva, smješe za gašenje požara, preparati za kaljenje i zavarivanje, hemijske supstance za očuvanje namirnica, materije za štavljenje, ljepljive supstance koje se upotrebljavaju u industriji.

**02**

Boje, firmajzi, lakovi, sredstvo za zaštitu od hrđe i truljenje drveta; materije za bojenje; sredstvo za nagrizanje; sirove prirodne smole; mateli u obliku listova i praha za slikanje, dekoratere, štampanje i umjetnike.

**04**

Industrijska ulja i masti; maziva; jedinjenja za skupljanje prašine vlaženjem i vezivanjem; goriva (uključujući motorna tečna goriva) i materije za osvjetljenje; svijeće i fitilji za osvjetljavanje.

(210) **BAZ1317189A** (220) 2013-06-11(442) **2014-12-31**

(300) US

2012-12-12

85801238

Za sve klase;

(732) **AbbVie Inc.****at 1 N. Waukegan Road, North  
Chicago, IL 60064****US**(740) **“ŽIVKO MIJATOVIĆ & PARTNERS” d.o.o.**  
Sarajevo

(540)

**PEOPLE. PASSION.  
POSSIBILITIES.**

(511)

**16**

Leci, brošure, bilteni i knjige koje se odnose na zdravstvene teme.

**44**

Pružanje medicinskih informacija, naime, informacije u vezi medicinskih stanja, postupaka liječenja i proizvoda bolesnicima i zdravstvenim radnicima; medicinsko savjetovanje, naročito, davanje savjeta zdravstvenim radnicima u pogledu medicinskih stanja i postupaka liječenja.

(210) **BAZ1317191A** (220) 2013-06-12(442) **2014-12-31**(732) **GMP KOMPANI DOO****Ruska bb, 78252 Trn-Laktaši****BA**

(740) NEMA ZASTUPNIKA

(540)



(531) 02.01.23; 27.05;

(511)

**20**

Namještaj, madraci, stolovi, stolice, ormari.

(210) **BAZ1317192A** (220) 2013-06-13

(442) **2014-12-31**

(732) **The Gillette Company**  
**One Gillette Park, Boston,**  
**Massachusetts 02127**  
**US**

(740) Agencija Diana Protić Tkalčić

(540)

## QUENCH

(511)

**08**

Mehaničke i električne sprave za brijanje i oštice britvi; distributeri, kasete, držači i spremnici koji su svi specifično dizajnirani da sadrže oštice britvi i koji sadrže oštice britvi; dijelovi i oprema za sve prethodno navedene robe.

(210) **BAZ1317193A** (220) 2013-06-13

(442) **2014-12-31**

(732) **GALDERMA S.A.**  
**Zugerstrasse 8, CH-6330 Cham**  
**CH**

(740) Agencija Diana Protić Tkalčić

(591) tamno plava, svijetlo plava, bijela

(540)



(531) 26.04; 27.05; 29.01;

(511)

**03**

Kozmetički preparati.

**05**

Farmaceutski preparati i supstance.

**10**

Medicinski uređaji.

(210) **BAZ1317194A** (220) 2013-06-14

(442) **2014-12-31**

(732) **Farmaceutska Hemiska**  
**Kozmetička industrija ALKALOID**  
**Bul. Aleksandar Makedonski br.12,**  
**1000 Skopje**  
**MK**

(740) "ŽIVKO MIJATOVIĆ & PARTNERS" d.o.o.  
 Sarajevo

(591) bijela, plava, siva, ružičasta, roza, žuta, crvena

(540)



(531) 01.15; 02.05; 19.03; 27.05; 29.01;

(511)

**03**

Hidratantno mlijeko za njegu dječije kože.

(210) **BAZ1317195A** (220) 2013-06-14

(442) **2014-12-31**

(732) **Farmaceutska Hemiska**  
**Kozmetička industrija ALKALOID**  
**Bul. Aleksandar Makedonski br.12,**  
**1000 Skopje**  
**MK**

(740) "ŽIVKO MIJATOVIĆ & PARTNERS" d.o.o.  
 Sarajevo

(591) bijela, plava, ružičasta, žuta, crvena

(540)



(531) 01.15; 02.05; 19.03; 27.05; 29.01;

(511)

**03**

Šampon i pjenušava kupka za djecu.

---

(210) **BAZ1317196A** (220) 2013-06-14

(442) **2014-12-31**

(732) **CATERPILLAR INC.**

**100 N.E. Adams Street, Peoria,  
Illinois 61629**

**US**

(740) "INTELBIRO" d.o.o.

(540)



(531) 26.03; 27.05;

(511)

**28**

Igre, proizvodi za igranje; gimnastički i sportski artikli koji nisu obuhvaćeni drugim klasama; ukrasi za jelku; igračke; umanjene replike modela vozila; vozila-igračke; replike vozila, opreme i mašinerije za prenos zemlje i građevinarstvo (kao igračke); kompleti modela vozova (kao igračke); karte za igranje; džepne kompjuterske igrice.

---

(210) **BAZ1317197A** (220) 2013-06-14

(442) **2014-12-31**

(732) **BASF Corporation**

**100 Park Avenue, Florham Park, NJ  
07932**

**US**

(740) "STAM" d.o.o.

(540)

**TEQUALIS**

(511)

**01**

Bioški preparati za upotrebu u poljoprivredi, hortikulturi i šumarstvu, uključujući korisne bakterije i dodatke zemljištu koji se koriste u poljoprivredi i hortikulturi.

**05**

Priprema za uništavanje i suzbijanje štetočina, insekticidi, fungicidi, herbicidi, pesticidi, nematicidi, nematoidi za kontrolu insekata, biološki agensi.

**31**

Poljoprivredni, hortikulturni i proizvodi za šumarstvo naročito sa biološkim proizvodima za tretman sjemena, žitarica, sjeme i vegetativni dijelovi biljke; malč, koji nisu uključeni u druge klase.

---

(210) **BAZ1317198A** (220) 2013-06-14

(442) **2014-12-31**

(732) **BASF Corporation**

**100 Park Avenue, Florham Park, NJ  
07932**

**US**

(740) "STAM" d.o.o.

(540)

**SERIFEL**

(511)

**01**

Bioški preparati za upotrebu u poljoprivredi, hortikulturi i šumarstvu, uključujući korisne bakterije i dodatke zemljištu koji se koriste u poljoprivredi i hortikulturi.

**05**

Preparati za uništavanje i suzbijanje štetočina, insekticidi, fungicidi, herbicidi, pesticidi, nematicidi, nematode za kontrolu insekata, biološka sredstva za kontrolu.

**31**

Poljoprivredni, hortikulturni i šumarski proizvodi, uključujući sjemenje tretirano biološkim proizvodima, žitarice, sjemenje i vegetativne dijelove biljaka; prekrivači za biljke od slame i gnojiva, koji nisu uključeni u druge klase.

(210) **BAZ1317199A** (220) 2013-06-14

(442) **2014-12-31**

(732) **BASF Corporation**

**100 Park Avenue, Florham Park, NJ  
07932**

**US**

(740) "STAM" d.o.o.

(540)

## INVIDUON

(511)

**01**

Biološki preparati za upotrebu u poljoprivredi, hortikulturi i šumarstvu, uključujući korisne bakterije i dodatke zemljištu koji se koriste u poljoprivredi i hortikulturi.

**05**

Preparati za uništavanje i suzbijanje štetočina, insekticidi, fungicidi, herbicidi, pesticidi, nematicidi, nematode za kontrolu insekata, biološka sredstva za kontrolu.

**31**

Poljoprivredni, hortikulturni i šumarski proizvodi, uključujući sjemenje tretirano biološkim proizvodima, žitarice, sjemenje i vegetativne dijelove biljaka; prekrivači za biljke od slame i gnojiva, koji nisu uključeni u druge klase.

(210) **BAZ1317200A** (220) 2013-06-14

(442) **2014-12-31**

(732) **BASF Corporation**

**100 Park Avenue, Florham Park, NJ  
07932**

**US**

(740) "STAM" d.o.o.

(540)

## VELONDIS

(511)

**01**

Biološki preparati za upotrebu u poljoprivredi, hortikulturi i šumarstvu, uključujući korisne bakterije i dodatke zemljištu koji se koriste u poljoprivredi i hortikulturi.

**05**

Preparati za uništavanje i suzbijanje štetočina, insekticidi, fungicidi, herbicidi, pesticidi, nematicidi, nematode za kontrolu insekata, biološka sredstva za kontrolu.

**31**

Poljoprivredni, hortikulturni i šumarski proizvodi, uključujući sjemenje tretirano biološkim proizvodima, žitarice, sjemenje i vegetativne dijelove biljaka; prekrivači za biljke od slame i gnojiva, koji nisu uključeni u druge klase.

(210) **BAZ1317201A** (220) 2013-06-17

(442) **2014-12-31**

(732) **RAJZ d.o.o.**

**Garovci bb, 71240 Hadžići**

**BA**

(740) NEMA ZASTUPNIKA

(591) plava, siva

(540)



(531) 27.05; 29.01;

(511)

**19**

Ljepilo za stiropor.

(210) **BAZ1317202A** (220) 2013-06-17

(442) **2014-12-31**

(732) **Shulton, Inc.**

**One Procter & Gamble Plaza,  
Cincinnati, Ohio 45202**

**US**

(740) Agencija Diana Protić Tkalčić

(540)



(531) 24.15; 26.05; 27.05;

(511)

**03**

Sprej za tijelo.

(210) **BAZ1317205A** (220) 2013-06-18(442) **2014-12-31**(732) **Luxembourg Brands S.à r.l.****412F, route d'Esch, L-2086****Luxembourg****LU**

(740) "ŽIVKO MIJATOVIĆ &amp; PARTNERS" d.o.o.

Sarajevo

(540)

## ROTRING

(511)

**16**

Papir, karton i proizvodi od tih materijala koji nisu obuhvaćeni drugim razredima; tiskarski proizvodi; proizvodi za uvez knjiga; fotografije; pribor za pisanje, ljepila (ljepljive tvari) za papirnate proizvode ili za kućanstvo; slikarski pribor; kistovi; pisači strojevi i uredski pribor (osim namještaja); oprema za podučavanje i obuku (osim aparata); plastični materijali za ambalažu (koji nisu obuhvaćeni drugim razredima); tiskarska slova; klišeji; a naročito: pisači pribor; instrumenti za pisanje, crtanje, bojenje i obilježavanje; šestari za crtanje; pomagala za crtanje; crtaće table; slovne šablone; šablone za crtanje; ulošci, tinta i patrone za instrumente za pisanje i crtanje; brisači; futrole, držači i spremnici za instrumente za pisanje, crtanje, bojenje i obilježavanje i za uloške, tintu i patrone.

(210) **BAZ1317206A** (220) 2013-06-18(442) **2014-12-31**(732) **Alltech, Inc.****3031 Catnip Hill Pike, Nicholasville,  
Kentucky 40356****US**

(740) PETOŠEVIĆ d.o.o

(540)



(531) 27.05;

(511)

**01**

Bakterije i enzimi mliječne kiseline za upotrebu u proizvodnji hrane za životinje i stoku; aditivi organskih zakiseljivača za pitku vodu; enzimi koji potpomažu probavu za upotrebu u proizvodnji hrane za životinje; zakiseljivači hrane za stoku za upotrebu u proizvodnji hrane za životinje; mlijeko i zamjene za mlijeko; inhibitori plijesni za hranu za životinje; hemijski aditivi za upotrebu u proizvodnji alkoholnih proizvoda; bakterijski inhibitori za upotrebu u pravljenu alkoholnih proizvoda i za sterilizaciju opreme za pravljenje alkohola.

**05**

Nemedicinski aditivi za životinjsku hranu koji se koriste kao nutritivni dodaci prehrani; nutritivni aditivi za hranu za životinje i stoku; aditivi za hranu namijenjenu životinjama, naročito, enzimi koji se koriste u hrani za životinje koji potpomažu probavu; dodaci hrani za stoku i kućne ljubimce; inhibitori plijesni za tretiranje hrane za životinje; dezodorirajuća jedinjenja za boksove za životinje.

**31**

Hrana za životinje; krma; miješana krma za životinje; kvasac za životinjsku konzumaciju; kvasac koji se koristi kao krma.

(210) **BAZ1317207A** (220) 2013-06-18(442) **2014-12-31**(732) **Alltech, Inc.****3031 Catnip Hill Pike, Nicholasville,  
Kentucky 40356****US**

(740) PETOŠEVIĆ d.o.o

(540)

## ALLTECH

(511)

**01**

Bakterije i enzimi mliječne kiseline za upotrebu u proizvodnji hrane za životinje i stoku; aditivi organskih zakiseljivača za pitku vodu; enzimi koji potpomažu probavu za upotrebu u proizvodnji hrane za životinje; zakiseljivači hrane za stoku za upotrebu u proizvodnji hrane za životinje; mlijeko i zamjene za mlijeko; inhibitori plijesni za hranu za životinje; hemijski aditivi za upotrebu u proizvodnji alkoholnih proizvoda; bakterijski inhibitori za upotrebu u pravljenu alkoholnih proizvoda i za sterilizaciju opreme za pravljenje alkohola.

**05**

Nemedicinski aditivi za životinjsku hranu koji se koriste kao nutritivni dodaci prehrani; nutritivni aditivi za hranu za životinje i stoku; aditivi za hranu namijenjenu životinjama, naročito, enzimi koji se koriste u hrani za životinje koji potpomažu probavu; dodaci hrani za stoku i kućne ljubimce; inhibitori plijesni za tretiranje hrane za životinje; dezodorirajuća jedinjenja za boksove za životinje.

**31**

Hrana za životinje; krma; miješana krma za životinje; kvasac za životinjsku konzumaciju; kvasac koji se koristi kao krma.

(210) **BAZ1317209A** (220) 2013-06-19

(442) **2014-12-31**

(732) **Cheminova A/S**  
**Thyborønvej 78, 7673 Harboøre**  
**DK**

(740) Dragan Mićunović

(540)

**KOBAN**

(511)

**05**

Pesticidi, uključujući insekticide, herbicide i fungicide.

(210) **BAZ1317212A** (220) 2013-06-19

(442) **2014-12-31**

(732) **“FRUCTA-TRADE” d.o.o.**  
**Željeznička b.b., 74400 Derventa**  
**BA**

(740) NEMA ZASTUPNIKA

(591) crna, žuta, siva, svijetlo zelena

(540)



(531) 18.01; 19.03; 27.05; 29.01;

(511)

**35**

Usluge maloprodaje u vezi sa hranom, bezalkoholnim napicima, alkoholnim napicima, duvanom i robom od duvana, artiklima za održavanje higijene, preparatima za pranje i čišćenje, preparatima i kozmetikom za njegu tijela, lijekovima, posuđem i uređajima za upotrebu u domaćinstvu i kuhinji, grnčarija i escajg, kancelarijske potrebštine, zanatski pribor, dekorativni predmeti, kancelarijski pisači materijal i pribor i školski pribor, odjeća, obuća, roba od tekstila, posebno tekstil za upotrebu u domaćinstvu, razne sitnice (pozamanterija); proizvodi od kože (kožna roba); predmeti potrebni za putovanje, elektronska oprema i aparati za široku upotrebu; kompjuteri; telekomunikacioni aparati; predmeti za bavljenje sportom i igračke; majstorski i vrtlarski alati za upotrebu u “uradi sam” sektoru; mašine; posebno mašine i naprave za kućnu upotrebu; hrana za životinje i potrebštine vezane za kućne ljubimce; organizovanje ugovora za usluge koje drugi pružaju; posebno organizovanje ugovora za mobilne telefone i ugovora za snbdjevanje melodija za zvana mobilnih telefona za treća lica; organizovanje ugovora za pružanje usluga; popravke i održavanja za treća lica; konsultovanje potrošača.

(210) **BAZ1317213A** (220) 2013-06-19

(442) **2014-12-31**

(732) **“FRUCTA-TRADE” d.o.o.**  
**Željeznička b.b., 74400 Derventa**  
**BA**

(740) NEMA ZASTUPNIKA

(591) crvena, zelena, crna

(540)



(531) 25.01; 27.05; 29.01;

(511)

**30**

Kečap; majonez; paradajz pire; so; senf; surće; sosovi (začinski), sosovi za salate; začini; začinski ekstrakti; sušeno začinsko bilje; kvasac; prašak za pecivo; gustin; gotova jela i duboko zamrznuta hrana sadržana u klasi 30; dijetetski proizvodi i namirnice za nemedicinske svrhe sadržane u klasi 30.

(210) **BAZ1317214A** (220) 2013-06-19

(442) **2014-12-31**

(732) **“FRUCTA-TRADE” d.o.o.**  
**Željeznička b.b., 74400 Derventa**  
**BA**

(740) NEMA ZASTUPNIKA

(591) tamno smeđa, svijetlo smeđa, zlatna

(540)



(531) 05.07; 24.03; 27.05; 29.01;

(511)

**30**

Kafa, čaj, kakao, šećer, tapioka, sago, zamjene za kafu; preparati od kafe i kaka.



(210) **BAZ1317216A** (220) 2013-06-21(442) **2014-12-31**(300) EM  
2012-12-21  
01447786  
Za sve klase;(732) **LRC Products Limited**  
**103-105 Bath Road, Slough, SL1 3UH**  
**GB**(740) "ŽIVKO MIJATOVIĆ & PARTNERS" d.o.o.  
Sarajevo

(540)

## SCHOLL EXPRESS PEDI

(511)

### 05

Higijenski preparati za medicinske svrhe; medicinski preparati za njegu stopala, tijela i kože; hidratantne kreme (medicinske); hidratantne kreme (farmaceutske); hidratantni gelovi (farmaceutski); hidratantni losioni (farmaceutski); hidratantni losioni za tijelo (farmaceutski); hidratantni losioni za kožu (farmaceutski); hidratantne kreme za kožu (farmaceutske); medicinske kreme, gelovi, losioni, ulja, balzami, puderi, talkovi i sprejevi za upotrebu na stopalima, tijelu i koži; medicinski, higijenski ili dezinfekcijski preparati za tretman stopala, tijela i kože; medicinski i terapijski preparati i dodaci za kupku u obliku soli, ulja i sredstva za namakanje; medicinska ili dezinfekcijska sredstva za namakanje u obliku tableta; medicinski ili farmaceutski preparati protiv znojenja; medicinske tekućine za masažu; medicinski toaletni preparati; medicinski ili farmaceutski proizvodi za kurje oči i ozeblina; ulošci i jastučići uključeni u razred 5 za sprečavanje upale nožnih prstiju i zadebljanja kože/žuljeva; medicinski preparati za liječenje uraslih noktiju na stopalima; medicinski ulošci i umeci za cipele; materijali za zavoje; flasteri; prstenasti flasteri; prsteni za kurje oči; ljepljivi flasteri/trake; materijali za previjanje; zavoji; preparati za dezinfekciju; antiseptički proizvodi; tvari protiv gljivica; materijali impregnirani sa ili koji sadržavaju tvari protiv gljivica; zavoji za rane; ulošci; fungicidi, herbicidi.

### 08

Ručni kućanski alati i pribor za manikuru i pedikuru; ručni alati za uklanjanje zadebljane kože; ručni alati za piling kože; grickalice za nokte, turpije/rašpe za nokte, škarice; pincete; dijelovi i oprema za sve ranije navedene proizvode.

### 10

Ortopedski, protetski, pedikerski, te aparati i instrumenti za njegu stopala; materijali za šivanje; instrumenti, oprema i aparati za liječenje/tretman i njegu stopala i kože; jastuci za njegu stopala; pomagala za korekciju stopala, uključujući potpornje za svod stopala; aparati za odvajanje i ravnjanje nožnih prstiju; zaštitni aparati protiv zadebljanja područja žuljeva i upale nožnih prstiju; elektroničke naprave koje se koriste za uklanjanje zadebljane kože; elektroničke

naprave koje se koriste za piling kože; elektroničke turpije/rašpe za stopala; jastučići za pete i ispod peta; zaštita za metatarzalne jastučice; ulošci za čizme, prstenje za stopala i potpornji za stopala; ulošci za cipele; ortopedski ulošci, jednokratni ulošci za cipele, dezodorirajući ulošci za ortopedsku obuću; kompresivne čarape; kompresivne čarape različite čvrstoće; medicinske čarape za potporu; ortopedske i terapijske čarape; čarape za medicinske, kirurške i/ili profilaktične svrhe; medicinske i kirurške sokne/kratke čarape; čarape za proširene vene; aparati za vježbanje stopala; ortopedski proizvodi; instrumenti i aparati za postavljanje zavoja; aparati za fiksiranje prstiju i nožnih prstiju; elastični zavoji za zglobove, elastične dokoljenke; elastični zavoji za koljeno, elastični zavoji, elastični zavoji za struk, zavoji za ortopedske svrhe; aparati za mjerenje, ispitivanje i uzimanje otisaka stopala; masažeri za tijelo; električni masažeri; masažeri za stopala; terapijski aparati i uređaji za masiranje i/ili kupanje; dijelovi i oprema za sve gore navedene proizvode.

(210) **BAZ1317218A** (220) 2013-06-21(442) **2014-12-31**(732) "MAJEVICA" D.D. Tvornica "CORN  
FLIPS" Srebrenik**Hazima Vikala bb, 75350 Srebrenik**  
**BA**

(740) NEMA ZASTUPNIKA

(591) crvena, nijanse crvene, žuta, nijanse  
žute, bijela, zelena, nijanse zelene, bež,

(540)



(531) 01.03; 05.07; 27.05; 29.01;

(511)

### 30

Proizvodi od žitarica, a naročito slani proizvodi na bazi kukurznog griza sa dodatkom mljevenog kikirikija.

(210) **BAZ1317219A** (220) 2013-06-21

(442) **2014-12-31**

(732) **“MAJEVICA” D.D. Tvornica “CORN FLIPS” Srebrenik**

**Hazima Vikala bb, 75350 Srebrenik  
BA**

(740) NEMA ZASTUPNIKA

(591) zelena, nijanse zelene, bijela, siva

(540)



(531) 01.15; 05.03; 26.01; 27.05; 29.01;

(511)

**30**

Kafa, čaj, kakao, šećer, pirinač, tapioka, sago, zamjena za kafu; brašno i proizvodi od žitarica, hljeb, kolači i poslastice, bomboni, sladoles; šećer, med, melasa; kvasac, prašak za pecivo; so; senf; sirće, sosovi (kao dodaci); začini; led.

**35**

Oglašavanje; vođenje poslova; poslovno upravljanje; kancelarijski poslovi.

(210) **BAZ1317220A** (220) 2013-06-21

(442) **2014-12-31**

(732) **OLMA, Proizvodnja kemičnih izdelkov d.d.**

**Poljska pot 2, pp 2716, 1001 Ljubljana  
SI**

(740) “Linea Sušić” d.o.o.

(540)

**OLMALINE**

(511)

**01**

Kemijski proizvodi za industriju i šumarstvo, preparati za kaljenje.

**02**

Sredstva za zaštitu od korozije, sredstva za konzerviranje metala.

**04**

Industrijska ulja i masti.

(210) **BAZ1317221A** (220) 2013-06-21

(442) **2014-12-31**

(732) **triptih d.o.o.**

**Himze Polovine 25, 71000 Sarajevo  
BA**

(740) NEMA ZASTUPNIKA

(540)



(531) 04.03; 27.05;

(511)

**03**

Preparati za bijeljenje i ostale tvari za pranje rublja; preparati za čišćenje, poliranje, odmaščivanje i struganje; sapuni; parfimerijski proizvodi, eterična ulja, kozmetički proizvodi, losioni za kosu; proizvodi za njegu zubi.

**04**

Industrijska ulja i masti; sredstva za podmazivanje; proizvodi za upijanje, vlaženje i vezanje prašine; goriva (uključujući benzin za motore) i rasvjetne tvari; svijeće, stijenjevi za rasvjetu.

**09**

Znanstveni, nautički, geodetski, fotografski, kinematografski i optički aparati i instrumenti kao i aparati i instrumenti za vaganje, mjerenje, signalizaciju, kontrolu (inspekciju), za pomoć (spašavanje) i za obuku; aparati i instrumenti za vođenje, distribuiranje, transformiranje, akumuliranje, podešavanje ili upravljanje električne struje; aparati za snimanje, prijenos, reprodukciju zvuka ili slika; magnetne podloge za snimanje, akustičke ploče; automati i mehanizmi za automatske uređaje koji se pokreću uz prethodno ubacivanje kovanica; registarske blagajne, računari, oprema za obradu podataka i računala; uređaji za gašenje požara; računalni programi (softveri).

**16**

Papir, karton i proizvodi od tih materijala koji nisu obuhvaćeni drugim razredima; tiskarski proizvodi; proizvodi za uvezivanje knjiga; fotografije; pribor za pisanje; ljepila (ljepljive tvari za papirnate proizvode ili za kućanstvo); slikarski pribor; kistovi; pisaci strojevi i uredski pribor (osim namještaja); oprema za nastavu i obuku (osim aparata); plastični materijali za ambalažu (koji nisu obuhvaćeni drugim razredima); tiskarska slova; klišeji.

**18**

Koža, imitacije kože, proizvodi od tih materijala koji nisu obuhvaćeni drugim razredima; životinjske kože; kovčezi i torbe; kišobrani, suncobrani i štapovi za hodanje; bičevi i sedlarsko remenarski proizvodi.

**20**

Namještaj, zrcala, okviri; proizvodi koji nisu obuhvaćeni drugim razredima, od drva, pluta, trske, šiblja, ražine, kosti, bjelokosti, usovine, kornjačevine, am bre, sedefa, morske zgure (štive); nadomjesci svih tih materijala ili plastični proizvodi.

**21**

Pribor i posuđe za kućanstvo ili za kuhinju (koji nisu od plemenitih metala niti su presvućeni plemenitim metalom); češljevi i spužve; četke (osim kistova); materijali za četke; pribor za čišćenje; žica za struganje parketa; sirovo ili poluobrađeno staklo (osim građevinskog stakla); stakleni proizvodi, porculanski i keramički proizvodi koji nisu obuhvaćeni drugim razredima.

**24**

Tkanine i tekstilni proizvodi koji nisu obuhvaćeni drugim razredima; pokrivači za krevete i stolove.

**25**

Odjeća, obuća, pokrivala za glavu.

**26**

Čipka, vez, vrpce i uzice; puceta, kukice i omčice, pribadače i igle; umjetno cvijeće.

**27**

Sagovi, prostirači, strunjače, linoleumi i ostali pokrivači za podove; netekstilne zidne tapete.

**28**

Igre i igračke; gimnastički i sportski predmeti koji nisu obuhvaćeni drugim razredima; ukrasi za božićna drvca.

**29**

Meso, riba, perad i divljač; mesni ekstrakti; konzervirano, sušeno i kuhano voće i povrće; hladetina (želei), džemovi, kompoti; jaja, mlijeko i mliječni proizvodi; jestiva ulja i masti.

**30**

Kava, čaj, kakao, šećer, riža, tapioka, sago, nadomjesci kave; brašno i proizvodi od žitarica, kruh, kolači, slastice, bomboni; sladoled; med, sirup od melase; kvasac, prašak za dizanje; sol, slačica (senf); ocat, umaci (začini); mirodije; led za hlađenje; umaci i dresinzi za salatu.

**32**

Pivo; mineralne i gazirane vode te ostala bezalkoholna pića; voćni napici i voćni sokovi; sirupi i ostali preparati za pripremanje napitaka.

**33**

Alkoholna pića (osim piva).

**34**

Duhan; pribor za pušače; šibice.

**35**

Oglašavanje i reklamiranje; vođenje komercijalnih poslova; komercijalna administracija; uredski poslovi.

**39**

Prijevoz; ambalažiranje i uskladištenje proizvoda; organiziranje putovanja.

**40**

Obrada materijala.

**41**

Obuka; stručno osposobljavanje; razonoda; sportske i kulturne djelatnosti.

**42**

Znanstvene i tehnološke usluge kao i pripadajuće usluge istraživanja i koncepcije; usluge industrijskih analiza i istraživanja, koncepcija i razvoj računala i računalnih programa (softvera).

(210) **BAZ1317223A** (220) 2013-06-24

(442) **2014-12-31**

(732) **“DUKAT” društvo sa ograničenom odgovornošću za trgovinu**

**78000 Banja Luka, Njegoševa br 97  
BA**

(740) GORAN N. MARIĆ

(540)

**FILLBOX**

(511)

**34**

Duvan; kutije za duvan; vrećice za duvan; kutije za cigarete; papirići za cigarete; filtri za cigarete; džepne naprave za savijanje cigareta.

(210) **BAZ1317224A** (220) 2013-06-25

(442) **2014-12-31**

(300) EM  
2013-05-17  
011825825

Za sve klase;

(732) **Routex B.V.  
Strawinskylaan 1725, 107XX  
Amsterdam**

**NL**

(740) “INTELBIRO” d.o.o.

(591) Zlatna, crna, bijela

(540)



(531) 07.11; 27.05; 29.01;

(511)

**09**

Kreditne kartice; debitne kartice; kodirane kartice; pametne kartice (kartice sa integriranim krugom/čipom); beskontaktna pametne kartice; kodirane osobne iskaznice; kodirane kartice za uporabu na POS-ovima; kompjuterske digitalne mape.

**35**

Računovodstvene usluge; usluge upravljanja podacima; pružanje izvješća o računima; upravljanje poslovnim računima.

**36**

Usluge kreditnih kartica; usluge debitnih kartica; usluge platnih kartica; administrativne usluge u vezi plaćanja; obrada plaćanja; usluge finansijskog klirensa; elektronski prijenos sredstava; elektronske kreditne transakcije; elektronske debitne transakcije; novčane transakcije; pružanje informacija koje se odnose na plaćanja i novčane transakcije.

(210) **BAZ1317225A** (220) 2013-06-25

(442) **2014-12-31**

(732) **ZHENGZHOU YUTONG GROUP CO., LTD.**

**No.8 Changchun Road, Hi-tech Industrial Park, Zhengzhou**

**CN**

(740) "INTELBIRO" d.o.o.

(540)

**YUTON**

(531) 27.05;

(511)

**07**

Bušilice; mješalice (bučkalice); kompresorski valjci (cestogradnja); mješalice; strojevi za vapnjenje; mlatilice (strojevi); beton (mješalice za beton) za gradilište; bitumen (strojevi za pravljenje bitumena); buldožeri; mehaničke lopate; bageri (gliboderi); strojevi za katraniranje; strojevi za postavljanje željezničkih tračnica; strojevi za cestogradnju; strojevi za izradu tračnica; čupalice (strojevi); udarni ovnovi (strojevi za nabijanje); strojevi za izvođenje zemljanih radova; plugovi (kultivatori) za vinogradarstvo; lopate na struju (strojevi); strojevi i mašinerija za upotrebu kod zemljanih građevinskih radova u području građevinarstva, cestogradnje i mostogradnje; vibratori za beton; strojevi za utovar i istovar; dizalice; kranovi (uređaji za dizanje tereta); upuštači za motore (starteri); prigušivači (klipovi prigušivača) (dijelovi mašina); prigušivači za strojeve; čišćenje ulica (samohodni strojevi za čišćenje ulica); otpadne vode (raspršivači otpadne vode); aparati za pranje; postojenja za pranje vozila; električne mašine i aparati za čišćenje; strojevi za usitnjavanje i odlaganje smeća; drobilice smeća; strojevi za usitnjavanje smeća; preše za prešanje otpada (kompaktori); strojevi za podvodno iskopavanje; strojevi za razvrstavanje u industriji.

(210) **BAZ1317226A** (220) 2013-06-25

(442) **2014-12-31**

(732) **COLGATE-PALMOLIVE COMPANY**

**300 Park Avenue, New York, New York 10022**

**US**

(740) "INTELBIRO" d.o.o.

(540)

**COLGATE 360°  
INTERDENTAL**

(511)

**21**

Četkice za zube.

(210) **BAZ1317227A** (220) 2013-06-25

(442) **2014-12-31**

(732) **Tomislav Pavković**

**Mukinje b.b., Vrpolje, 88245 Rakitno  
BA**

(740) Agencija Damir Tkalčić

(591) crvena, crna, bijela

(540)



(531) 03.04; 05.07; 25.01; 27.05; 29.01;

(511)

**29**

Mlijeko, sir, mliječni proizvodi.

(210) **BAZ1317228A** (220) 2013-06-25

(442) **2014-12-31**

(732) **Tomislav Pavković**  
**Mukinje b.b., Vrpolje, 88245 Rakitno**  
**BA**

(740) Agencija Damir Tkalčić

(591) tamno plava, svijetlo plava, bijela

(540)



(531) 06.01; 26.01; 27.05; 29.01;

(511)

**29**

Mlijeko, sir, mliječni proizvodi.

(210) **BAZ1317229A** (220) 2013-06-25

(442) **2014-12-31**

(732) **HANJIN SHIPPING HOLDINGS CO., LTD.**

**25-11, Yoido-Dong, Youngdeungpo-ku, Seoul**

**KR**

(740) PETOŠEVIĆ d.o.o

(540)

**HANJIN**

(531) 27.05;

(511)

**39**

Prijevoz avionima, teglenicama, čamcima, automobilima, trajektima, željeznicom, kamionima i brodovima; pružanje usluga skladišta za skladištenje tereta koji se prevozi brodovima, motornim vozilima, željeznicom i avionima; usluge skladištenja u skladištima i kontejnerskim terminalima; pakovanje robe za transport, a naročito, pakovanje u sanduke; usluge posredovanja u prijevozu; usluge prijevoza kamionima; usluge transporta kombijem koji se koristi za selidbu; usluge iznajmljivanja vozila, a naročito, iznajmljivanje automobila i kamiona; iznajmljivanje

prostora u skladištima, skladišta, kontejnerskih terminala; prijevoz dragocijnosti avionom, brodom, željeznicom i kamionom, a koji se obavlja pod nadzorom; isporuka paketa avionom, brodom, željeznicom i kamionom; usluge istovara; iznajmljivanje hladnjaka za smrznutu hranu; usluge prijevoza skelom; pomorsko posredovanje (mešetarenje); usluge vuče (tegljenja) vozila; iznajmljivanje frižidera; usluge riječnog transporta; usluge turističkih ureda; usluge pratnje putnika; usluge putničkih agencija.

(210) **BAZ1317230A** (220) 2013-06-25

(442) **2014-12-31**

(732) **HANJIN SHIPPING HOLDINGS CO., LTD.**

**25-11, Yoido-Dong, Youngdeungpo-ku, Seoul**

**KR**

(740) PETOŠEVIĆ d.o.o

(540)



(531) 24.17; 26.01; 27.05;

(511)

**39**

Prijevoz avionima, teglenicama, čamcima, automobilima, trajektima, željeznicom, kamionima i brodovima; pružanje usluga skladišta za skladištenje tereta koji se prevozi brodovima, motornim vozilima, željeznicom i avionima; usluge skladištenja u skladištima i kontejnerskim terminalima; pakovanje robe za transport, a naročito, pakovanje u sanduke; usluge posredovanja u prijevozu; usluge prijevoza kamionima; usluge transporta kombijem koji se kristi za selidbu; usluge iznajmljivanja vozila, a naročito, iznajmljivanje automobila i kamiona; iznajmljivanje prostora u skladištima, skladišta, kontejnerskih terminala; prijevoz dragocijnosti avionom, brodom, željeznicom i kamionom, koji se obavlja pod nadzorom; isporuka paketa avionom, brodom, željeznicom i kamionom; usluge istovara; iznajmljivanje hladnjaka za smrznutu hranu; usluge prijevoza skelom; pomorsko posredovanje (mešetarenje); usluge vuče (tegljenja) vozila; iznajmljivanje frižidera; usluge riječnog transporta; usluge turističkih ureda; usluge pratnje putnika; usluge putničkih agencija.

(210) **BAZ1317231A** (220) 2013-06-25(442) **2014-12-31**(732) **Twentieth Century Fox Film Corporation****10201 West Pico Boulevard, Los Angeles, California 90035****US**

(740) PETOŠEVIĆ d.o.o

(540)

## FOX SPORTS 3

(511)

**38**

Telekomunikacije; usluge emitiranja televizijskih programa i prijenosa televizijskih programa; usluge emitiranja radio programa.

**41**

Obuka; stručno osposobljavanje; razonoda; sportske i kulturne djelatnosti; produkcija i distribucija televizijskog programa, kinematografskih filmova i audio-vizuelne rasonode; usluge rasonode u vidu organizovanja i planiranja televizijskog programa; usluge pružanja on-line informacija iz područja televizije, kinematografskih filmova i video zabave putem Interneta; pružanje usluga televizijskog programa, kinematografskih filmova i video zabave preko bežičnih komunikacijskih uređaja; pružanje usluga rasonode u vidu videa i slika koji uključuju televizijske emisije i zabavni programa, a koji se ne mogu preuzimati putem Interneta i bežičnih komunikacijskih mreža; pružanje usluga rasonode, a naročito pružanje usluga on-line računalnih igara; on-line časopisi, a naročito blogovi koji sadrže lična mišljenja; usluge organiziranja zabavnih i kulturnih događaja; rasonoda u vidu natjecanja, nadmetanja i igara.

(210) **BAZ1317232A** (220) 2013-06-25(442) **2014-12-31**(732) **Twentieth Century Fox Film Corporation****10201 West Pico Boulevard, Los Angeles, California 90035****US**

(740) PETOŠEVIĆ d.o.o

(540)

## FOX SPORTS 2

(511)

**38**

Telekomunikacije; usluge emitiranja televizijskih programa i prijenosa televizijskih programa; usluge emitiranja radio programa.

**41**

Obuka; stručno osposobljavanje; rasonoda; sportske i kulturne djelatnosti; produkcija i distribucija televizijskog programa, kinematografskih filmova i audio-vizuelne rasonode; usluge rasonode u vidu organizovanja i planiranja televizijskog programa; usluge pružanja on-line informacija iz područja televizije, kinematografskih filmova i video zabave putem Interneta; pružanje usluga televizijskog programa, kinematografskih filmova i video zabave preko bežičnih komunikacijskih uređaja; pružanje usluga rasonode u vidu videa i slika koji uključuju televizijske emisije i zabavni programa, a koji se ne mogu preuzimati putem Interneta i bežičnih komunikacijskih mreža; pružanje usluga rasonode, a naročito pružanje usluga on-line računalnih igara; on-line časopisi, a naročito blogovi koji sadrže lična mišljenja; usluge organiziranja zabavnih i kulturnih događaja; rasonoda u vidu natjecanja, nadmetanja i igara.

(210) **BAZ1317233A** (220) 2013-06-25(442) **2014-12-31**(732) **No Fear International Limited****Unit A, Brook Park East, Shirebrook NG20 8RY****GB**(740) "ŽIVKO MIJATOVIĆ & PARTNERS" d.o.o.  
Sarajevo

(540)

## NO FEAR

(511)

**03**

Preparati za bijeljenje i ostale tvari za pranje; preparati za čišćenje, poliranje, odmaščivanje i struganje; sapuni; parfimerijski proizvodi, eterična ulja, kozmetički proizvodi,

losioni za kosu; proizvodi za njegu zubi; toaletni proizvodi; olovke, četke i jastučići za nanošenje šminke; maramice impregnirane sa preparatima za čišćenje ili toaletnim preparatima; proizvodi i preparati za njegu, čišćenje, oblikovanje i bojenje kose; proizvodi i preparati za njegu i čišćenje kože; proizvodi i preparati za brijanje; proizvodi i preparati za depilaciju; proizvodi i preparati za oblikovanje i njegu noktiju; proizvodi i preparati za tamnjenje; proizvodi i preparati za oralnu higijenu; dezodoransi; anti-perspiranti (proizvodi protiv znojenja).

**09**

Znanstveni, nautički, geodetski, fotografski, kinematografski i optički aparati i instrumenti kao i aparati i instrumenti za vaganje, mjerenje, signalizaciju, kontrolu (inspekciju), za pomoć (spašavanje) i za obuku; aparati i instrumenti za vođenje, prebacivanje, pretvaranje, akumuliranje, regulaciju ili kontrolu struje; aparati za snimanje, prijenos, reprodukciju zvuka i slike; magnetske podloge za snimanje, akustične ploče; kompakt diskovi, DVD-ovi i drugi digitalni mediji za nasnimavanje; mehanizmi za automate koji rade na kovanice; registarske blagajne, računari, oprema za obradu podataka i računala; kompjuterski softver; uređaji za gašenje požara; slušalice; satovi i tajmeri; pedometri; baterije i punjači; dvogledi; proizvodi za nošenje na očima svih vrsta, naočale, sunčane naočale, sportske naočale i drugi proizvodi za nošenje na očima, naočale za plivanje; okviri, leće, lančići, uzice i futrole za naočale; zaštitni jastučići, maske i štitnici za koljena, laktove, noge, ruke, tijelo, lice i oči; zaštitne kacige; zaštita za oči; zaštitna odjeća, dodaci odjeći, pokrivala za glavu i obuća; zaštita za usta (štitnici za desni); kaiševi, prsluci i pojasi za spasavanje; čepovi za uši; elektronski ekrani za prikazivanje podataka na opremi za vježbanje; oprema i instrumenti za ronjenje; elektronički softver za igrice; MP3 plejeri i prenosive i ručne digitalne elektronske naprave za snimanje, organiziranje, prijenos, manipuliranje i pregled tekstualnih, podatkovnih, audio i video fajlova te futrole za ove aparate; futrole za mobilne telefone; dijelovi i oprema za sve ranije navedene proizvode.

**28**

Igre i igračke, gimnastički i sportski predmeti, oprema i uređaji koji nisu obuhvaćeni drugim razredima; uređaji i oprema za vježbanje i fitness; uređaji i oprema za igrališta; ukrasi za božićna drvca; igrače karte; klizaljke, skejtbordi; torbe namijenjene specijalno za sportsku opremu; oprema za ribolov; štitnici za uši i obrve za sport; maske za boks; rukavice za boks; vreće za udaranje; rukavice za borbu; rukavice za podizanje; bandaže za ruke; sportske bandažne ljepljive trake; zračni jastuci za boks; profesionalni trenerski fokuseri; profesionalne kruške za boks; brze vreće za boks; udarni jastučići; trenažne lutke; platforme za vreće za udaranje; mali tegovi; štitnici i zaštita; mašine za veslanje; prsni tegovi; opružni trenažeri; gripovi za jačanje stiska; medicinske lopte; štitnici za glavu; vreće za boks; vreće za vježbanje; konopci za preskakanje; šortsevi za hrvanje i boks; držači; štitnici za cipele; kacige za atletsku i sportsku upotrebu; ringovi za boks i hrvanje; gimnastički konji; paralelne grede; borbeni konopci; konopci za penjanje; trenažni bicikli; klupe za dizanje tegova; step mašine; rukavice za dizanje tegova; skijaške rukavice; gimnastičke vreće; trampoline; oprema za vježbanje; oprema za dizanje tegova; kaiševi za dizanje tegova; konopci za preskakanje; dodatni tegovi; oprema za aerobik; fitness pojasevi za aerobik; stacionarna bicikla; elastične trake za vježbanje; tegovi za pričvršćavanje na skočni zglobovi; tegovi za pričvršćavanje na ručni zglobovi; trake za trčanje; oprema za borilačke vještine; štitnici od udaraca nogom, štitnici potkoljenice, štitnici za glavu, rukavice za udaranje, sparing štitovi za tijelo, tekvando reketi, ploče za udaranje šakama i nogama; rukavice za vreću; skuteri (igračke); dijelovi i oprema za svu ranije navedenu robu.

(210) **BAZ1317234A** (220) 2013-06-26(442) **2014-12-31**(732) **Vitaminka A.D. Banja Luka**  
**Braće Pišteljića 22, 78000 Banja Luka****BA**

(740) Advokat Inja Pašalić

(591) crvena, bijela, nijanse plave

(540)



(531) 26.11; 27.05; 29.01;

(511)

**29**

Konzervirano, sušeno i kuhano voće i povrće; želei, džemovi, marmelade, kompoti; povrće i ostali povrtlarski proizvodi pripremljeni za potrošnju ili konzerviranje.

**32**

Bezalkoholna pića; voćni napici i voćni sokovi; sirupi i ostali preparati za pripremanje napitaka.

(210) **BAZ1317235A** (220) 2013-06-27(442) **2014-12-31**(732) **SANOFI**  
**54 rue La Boétie, 75008 Paris**  
**FR**

(740) Agencija Diana Protić Tkalčić

(591) crna, bijela, ljubičasta

(540)



(531) 27.05; 29.01;

(511)

**05**

Farmaceutski proizvodi, naime antihistamini i antialergijski proizvodi.

(210) **BAZ1317236A** (220) 2013-06-27

(442) **2014-12-31**

(732) **AS d.o.o.**

**Jelah bb, Tešanj**

**BA**

(740) "STAM" d.o.o.

(540)

## LOVE

(511)

**30**

Kava, čaj, kakao, šećer, riža, tapioka, sago, nadomjesci kave; brašno i proizvodi od žitarica, kruh, kolači, slastice, bomboni; sladoled; med, sirup od melase; kvasac, prašak za dizanje; sol, slačica (senf); ocat, umaci (začini); mirodije; led za hlađenje.

(210) **BAZ1317238A** (220) 2013-06-28

(442) **2014-12-31**

(732) **ANELISIS BH d.o.o.**

**ul. Alije Isakovića 1, 71000 Sarajevo**

**BA**

(740) Adnan Hadžimusić

(540)



(531) 04.05; 27.05;

(511)

**18**

Koža, imitacija kože, proizvodi od tih materijala koji nisu obuhvaćeni drugim razredima; životinjske kože; ručne torbe, tašne, ruksaci, velike ručne torbe, mornarske torbe, ručne torbe za sve svrhe; kovčezi i torbe; kišobrani, suncobrani i štapovi za hodanje; bičevi i sedlarsko remenarski proizvodi.

**24**

Tkanine i tekstilni proizvodi koji nisu obuhvaćeni drugim razredima; pokrivači za krevete i stolove.

**25**

Odjeća, obuća, pokrivala za glavu.

(210) **BAZ1317240A** (220) 2013-06-28

(442) **2014-12-31**

(732) **IZI mobil d.o.o.**

**Pijačna do br. 14, 71210 Ilidža**

**BA**

(740) NEMA ZASTUPNIKA

(540)

## TAKO LAKO

(511)

**35**

Oglašavanje i reklamiranje; vođenje komercijalnih poslova; komercijalna administracija; uredski poslovi.

**38**

Telekomunikacije.

**42**

Znanstvene i tehnološke usluge kao i pripadajuće usluge istraživanja i koncepcije; usluge industrijskih analiza i istraživanja; koncepcija i razvoj računala i računalnih programa.

(210) **BAZ1317241A** (220) 2013-06-28

(442) **2014-12-31**

(732) **"Megamix" d.o.o. Sarajevo**

**Rajlovačka bb, 71000 Sarajevo**

**BA**

(740) NEMA ZASTUPNIKA

(591) bijela, crvena

(540)



(531) 26.04; 27.05; 29.01;

(511)

**35**

Oglašavanje; vođenje poslova; poslovno upravljanje; kancelarijski poslovi; usluge prodaje roba široke potrošnje trećim licima.

**39**

Transportne usluge; pakovanje i skladištenje robe; organizovanje putovanja.



(210) **BAZ1317242A** (220) 2013-07-01

(442) **2014-12-31**

(732) **AS d.o.o.**

**Jelah bb, Tešanj**

**BA**

(740) "STAM" d.o.o.

(591) zlatna, crna, bijela, roza, ljubičasta, boja  
šljive, nijanse zelene, nijanse smeđe,  
nijanse plave

(540)



(531) 02.09; 05.07; 08.01; 19.03; 27.03; 27.05; 29.01;

(511)

**30**

Medeno srce sa voćnim punjenjem i kakao prelivom.

(210) **BAZ1317243A** (220) 2013-07-01

(442) **2014-12-31**

(300) EM

2013-04-23

011762317

Za sve klase;

(732) **Marriott International, Inc. (a  
delaware corporation)**

**10400 Fernwood Road, Bethesda,  
Maryland 20817**

**US**

(740) PETOŠEVIĆ d.o.o

(540)



(531) 27.05;

(511)

**35**

Franšizne usluge, a naročito pomoć u poslovnom upravljanju tokom osnivanja i rada hotela; poslovno upravljanje, a naročito upravljanje i rad hotela.

**41**

Pružanje rasonode, sportskih i kulturnih aktivnosti; organizovanje konferencija i izložbi u kulturne i edukativne svrhe; usluge kasina; usluge igara; usluge kabarea; usluge noćnog kluba; pribavljanje i rezervacija karata za priredbe i druge zabavne događaje; usluge zdravstvenih i rekreativnih klubova, a naročito stavljanje na raspolaganje usluga, prostora, instrukcija i opreme na poljima rekreacije i tjelovježbe; stavljanje na raspolaganje usluga, prostora, instrukcija i opreme na poljima tenisa, bazena za plivanje, rekreacije, biciklizma, golfa, vodenih sportova, jahanja, skijanja, pristupa plaži i društvenih događaja; golf klub, tereni za golf i usluge instrukcija golfa; usluge organizovanja vjenčanja; usluge planiranja i vođenja društvenih događaja.

**43**

Hotelske usluge; restorani, catering, usluge barova i salona, usluge odmarališta i smještaja, usluge obezbjeđivanja sala za sastanke, konferencije i izložbe; pružanje usluga sredstava i prostora za bankete i društvene događaje za posebne prilike; i usluge rezervacija hotelskog smještaja.

(210) **BAZ1317245A** (220) 2013-07-01

(442) **2014-12-31**

(732) **JAHORINA OSIGURANJE VIENNA  
INSURANCE GROUP AD PALE**

**Svetosavska 24, 71420 Pale**

**BA**

(740) NEMA ZASTUPNIKA

(540)

**ЗА СВЕ ШТО ВАМ ЈЕ  
ВРИЈЕДНО,**

(511)

**35**

Oglašavanje i reklamiranje; vođenje komercijalnih poslova; komercijalna administracija; uredski poslovi.

**36**

Osiguranje; finansijski poslovi; monetarni poslovi; upravljanje nekretninama.

(210) **BAZ1317246A** (220) 2013-07-01

(442) **2014-12-31**

(732) **JAHORINA OSIGURANJE VIENNA  
INSURANCE GROUP AD PALE**

**Svetosavska 24, 71420 Pale**

**BA**

(740) NEMA ZASTUPNIKA

(540)

## **ПОЛИСА КОЈОЈ ВЈЕРУЈЕМ,**

(511)

**35**

Oglašavanje i reklamiranje; vođenje komercijalnih poslova;  
komercijalna administracija; uredski poslovi.

**36**

Osiguranje; finansijski poslovi; monetarni poslovi;  
upravljanje nekretninama.

(210) **BAZ1317247A** (220) 2013-07-12

(442) **2014-12-31**

(732) **HUAWEI TECHNOLOGIES CO., LTD.**

**Administration Building Huawei  
Technologies Co., Ltd., Bantian,  
Longgang District, Shenzhen**

**CN**

(740) "ŽIVKO MIJATOVIĆ & PARTNERS" d.o.o.  
Sarajevo

(591) siva, crna

(540)

*MediaPad*

(531) 27.05;

(511)

**09**

Mobiteli, tablet osobna računala, računari, osobni digitalni  
okviri (DPF), osobni digitalni asistenti (PDA).

(210) **BAZ1317248A** (220) 2013-07-02

(442) **2014-12-31**

(732) **Bosnalijek, farmaceutska i  
hemijska industrija, dioničko**

**Jukićeva 53, 71000 Sarajevo**

**BA**

(740) "Linea Sušić" d.o.o.

(540)

## **CHOLROSIN**

(511)

**05**

Farmaceutski proizvodi.

(210) **BAZ1317249A** (220) 2013-07-02

(442) **2014-12-31**

(732) **Mario Andrić**

**Fra. Grge Martića br 2, 75000 Tuzla**

**BA**

(740) NEMA ZASTUPNIKA

(591) crvena, narandžasta

(540)



(531) 02.01; 24.09; 27.05; 29.01;

(511)

**43**

Usluge nuđenja hrane i pića, privremeni smještaj.

(210) **BAZ1317250A** (220) 2013-07-02(442) **2014-12-31**(732) **Mario Andrić****Fra. Grge Martića br 2, 75000 Tuzla****BA**

(740) NEMA ZASTUPNIKA

(591) crvena, narandžasta

(540)



(531) 02.01; 24.09; 27.05; 29.01;

(511)

**43**

Usluge nuđenja hrane i pića, privremeni smještaj.

(210) **BAZ1317251A** (220) 2013-07-03(442) **2014-12-31**(732) **Midis Group Ltd.****Geneva Place, Waterfront Drive,  
Road Town, Tortola****VG**

(740) Dragan Mićunović

(540)



(531) 24.15; 26.03; 27.05;

(511)

**09**

Elektroničke komponente i periferije; kompjuteri i kompjuterski pribor; magnetski nosači podataka, diskovi za snimanje; oprema za obradu podataka i kompjutera.

**35**

Grupiranje, za račun trećih osoba, raznih proizvoda uključujući kompjuterske softvere i programe, radi omogućavanja potrošaču njihovog lakšeg uočavanja i kupnje; Pružanje savjeta i pomoći poslovnim subjektima s ciljem uspostavljanja i održavanja posla, oglašavanje; poslovno upravljanje; poslovna administracija; uredski poslovi.

**42**

Usluge koje se odnose na računarske sisteme, umrežavanje, softver i profesionalne usluge, prostorna i energetska rješenja (preko UPS-a, električnih generatora, baterija i punjača, duplih podova, bezbjednosni i protivpožarni sistemi, kontrola klima i svih strojeva za napajanje energijom); znanstvene i tehnološke usluge i istraživanja i koncepcije vezane za isto; industrijske analize i usluge istraživanja u području kompjuterskog hardvera i softvera; projektiranje i razvoj računarskog hardvera i softvera.

(210) **BAZ1317252A** (220) 2013-07-03(442) **2014-12-31**(732) **ZHENGZHOU YUTONG BUS CO., LTD.****Yutong Road, Guancheng District,  
Zhengzhou****CN**

(740) "INTELBIRO" d.o.o.

(540)

**YUTON**

(531) 27.05;

(511)

**12**

Viličari; dizanje tereta (kolica za dizanje tereta); prskalice [vozila]; gradski autobusi; autobusi za međugradski prijevoz; kamioni; streljivo (kola za streljivo); karavane; prikolice [vozila]; cijevi (kolica s vitlom za savitljive cijevi); traktori; vagoneti; motocikli s prikolicom; električna vozila; kamioneti; hladnjače [vozila]; vojna vozila za prijevoz; sportska vozila; dvokolice za izvrtnje; tramvajska kola; vozila za kretanje po zemlji, po zraku, po vodi i na tračnicama; vozila; motorna vozila; automobili; betonijerke [samohodne mješalice za beton]; vozila hitne pomoći; kamp kućice; autokaravane; vozila za snijeg [s gusjenicom trakom]; vozila s daljinskim upravljanjem [nisu igračke]; osovine vozila; vagoni s ležajevima za spavanje [spavaći vagoni]; brzina (mjenjačke kutije za kopnena vozila); karoserije [pokrovi automobila]; pretvarači zakretnog momenta za kopnena vozila; cisterne za prevoz nafte; kabine za žičare; kolica za lijev; kolica za čišćenje; plovna vozila; aerogliseri; amortizirajuće opruge za vozila; prtljažnici vozila; kotači vozila; glavine kotača vozila; kosturi vozila [šasije]; odbojnici vozila; kočnice vozila; vozila (vrata vozila), opruge ovjesa za vozila; ovjesi (opruge za ovjese vozila); kotači vozila (naplaci kotača vozila) [felge]; sjedala u vozilima; obloge, unutarne za vozila [tapecirung].

**37**

Automobili (održavanje i popravak automobila); vozila (pranje vozila); servisne stanice [za točenje goriva i održavanje]; čišćenje vozila; kvar na automobilu (pomoć pri kvaru na automobilu) [popravak]; gume za kotače (vulkaniziranje guma za kotače) [popravak].

(210) **BAZ1317253A** (220) 2013-07-03(442) **2014-12-31**(732) **THE BLACK & DECKER  
CORPORATION****701 E. Joppa Road, Towson, MD  
21286****US**(740) "ŽIVKO MIJATOVIĆ & PARTNERS" d.o.o.  
Sarajevo

(540)

**DEWALT**

(531) 27.05;

(511)

**07**

Strojevi i alatani strojevi; motori (osim za kopnena vozila); spojke, prijenosni uređaji (osim onih za kopnena vozila); poljoprivredne naprave osim onih koje se pokreću ručno; inkubatori za jaja.

**08**

Ručni alati i sprave s ručnim pokretanjem; noževi, vilice i žlice; hladno oružje; mehaničke i električne sprave za brijanje.

**09**

Znanstveni, nautički, geodetski, električni, fotografski, kinematografski i optički aparati i instrumenti kao i aparati i instrumenti za vaganje, mjerenje, signalizaciju, kontrolu (inspekciju), za pomoć (spašavanje) i za obuku; aparati za snimanje, prijenos, reprodukciju zvuka i slike; magnetske podloge za snimanje, akustične ploče; automati i mehanizmi za automate; registarske blagajne, računari; oprema za obradu podataka i računala; uređaji za gašenje požara.

(210) **BAZ1317254A** (220) 2013-07-04(442) **2014-12-31**(732) **SAMSUNG ELECTRONICS CO., LTD.****129, Samsung-ro, Yeongtong-gu,  
Suwon-si, Gyeonggi-do****KR**

(740) Agencija Diana Protić Tkalić

(540)

**S View Cover**

(511)

**09**

Kompjuterski softver za kodiranje i dekodiranje glasovnih i audio signala; softver za poboljšanje analognog i digitalnog zvuka za obradu, snimanje, unošenje, prijem, odašiljanje, render i čuvanje glasovnih i audio signala, dokumenata i zvukova; audio pojačivači; audio zvučnici; USB memorijski uređaji; integrisani bežični audio i video prijemnici i elektronske priključne stanice za korišćenje sa čitačima elektronskih knjiga, tablet računarima, MP3 plejerima, MP4 plejerima, mobilnim telefonima i pametnim telefonima; kamkoderi; softver za kompjuterske i mobilne uređaje za personalizaciju widgeta (mini aplikacije) i mobilnih aplikacija; kompjuterski aplikacioni softver za mobilne telefone, prenosive medija plejere i ručne kompjutere, i to softver za prepoznavanje glasa; softver za kompjuterske igrice; monitori za kompjutere; razvodnici, skretnice i ruteri za kompjuterske mreže; kompjuterski softver integrisan u mobilnim telefonima i/ili prenosivim kompjuterima koji omogućava korisnicima puštanje i preuzimanje elektronskih igrica, slušanje i preuzimanje melodija i muzike, i gledanje i preuzimanje zaštita i pozadina ekrana; kompjuterski softver za kontrolu kućnih uređaja; kompjuterski softver za slanje istovremenih poruka, slanje i primanje mejlova i informacija o kontaktima, dijeljenje rasporeda i dijeljenje sadržaja; kompjuterski softver za upravljanje i organizaciju raznih sadržaja u digitalnom obliku i to digitalnih elektronskih knjiga, digitalnih elektronskih novina, radova i digitalnih elektronskih časopisa; kompjuterski softver za upravljanje ličnim podacima; kompjuterski softver za puštanje, dijeljenje i upravljanje multimedijalnim dokumentima; kompjuterski softver za kupovinu, preuzimanje, puštanje i slušanje muzike; kompjuterski softver za kupovinu, prijavljivanje, preuzimanje, puštanje i slušanje sadržaja za čitanje u digitalnom obliku i to digitalnih elektronskih knjiga, digitalnih elektronskih novina, radova i digitalnih elektronskih magazina i elektronskih igrica; kompjuterski softver za turističke informacione sisteme za pružanje ili davanje savjeta za putovanje i za informacije u pogledu hotela, oznaka, muzeja, javnog prevoza, restorana, i druge informacije u vezi putovanja i prevoza; kompjuterski softver za snimanje, organizaciju, prenos, rukovanje i pregled teksta, audio dokumenata, video dokumenata i kompjuterskih programa za igrice u vezi sa televizorima, kompjuterima, muzičkim plejerima, video plejerima, medija plejerima i mobilnim telefonima; kompjuterski softver za traženje, pretraživanje i kupovinu softvera u elektronskoj bazi podataka; kompjuterski softver za korišćenje sa satelitskim i GPS navigacionim sistemima za navigaciju, planiranje rute i puta, i elektronskim mapama;

kompjuterski softver koji sugerije najprikladnije pen-input aplikacije za mobilni uređaj; kompjuterski softver za pristup internetu i raznim aplikacijama; kompjuterski softver za pregled i preuzimanje elektronskih mapa; kompjuterski softver za redigovanje dnevnih aktivnosti, imenika, kalendara, napomena i multimedijalnog sadržaja pohranjenog u mobilnim uređajima; kompjuterski softver za kreiranje, postavljanje, slanje, preuzimanje, prenos, prijem, redigovanje, ekstraktovanje, kodiranje, dekodiranje, puštanje, pohranjivanje, organizaciju, pokazivanje, prikazivanje, etiketiranje, blogovanje i/ili dijeljenje elektronskih medija i informacija preko Interneta, lokalne mreže ili telekomunikacione mreže; kompjuterski softver koji omogućava korisnicima programiranje i distribuciju audio, video, tekstualnih i drugih multimedijalnih sadržaja i to muzike, koncerata, videa, radija, televizije, vijesti, sporta, utakmica, kulturnih događaja i zabavnog i obrazovnog programa preko komunikacione mreže; kompjuterski softver za prijem, prenos, kodiranje, dekodiranje, dešifrovanje, šifrovanje, transmisiju, multipleksiranje i demultipleksiranje i rukovanje video, audio i tekstualnim zapisima u digitalnom formatu za isporuku televizijskog i drugog video programa na odgovarajuće video uređaje za distribuciju televizijskog programa za gledanje na televizijskim aparatima i kompjuterskim monitorima; kompjuterski softver za poboljšanje i optimizaciju audio i video zvuka; kompjuteri; digitalne kamere; digitalni foto albumi za prikazivanje slika, video klipova i muzike u digitalnom obliku; digitalni foto ramovi za prikazivanje slika, video klipova i muzike u digitalnom obliku; digitalne set-top kutije, i to digitalni medija prijemnici i dekoderi, konverteri za kablovsku televiziju, Ethernet medija konverteri; digitalne slike koje se mogu preuzimati, i to fotografski ili video zapisi iz oblasti arhitekture, izvođača baleta, kostima, muzičkih instrumenata, scenskog dizajna, komunikacijske opreme, zvučnih talasa, političkih figura, siromaštva, Njemačke, planina, jezera, slojeva stijena, vojnika, istorijskih figura i mjesta, sudnica, advokata, sudskih scena, sudija, kriminalaca, rukopisa, knjiga, dizajna korica knjiga, orkestrara, rok grupa, pjevača, gitarista, gitara, filozofa, štamparskih presa, novina, novinskih redakcija, laboratorija, naučnih laboratorija, svemira, planeta, galaksija, mjeseca, biljaka, vanzemaljaca, svemirskih brodova, naučno fantastičnih stvorenja, automobila i kompjutera; melodije koje se mogu preuzimati za mobilne telefone i tablet kompjutere; DVD uređaji; elektronske table; faks mašine, čvrsti diskovi; sistemski telefoni kao terminali za priključivanje na telefonsku mrežu; telefoni koji se povezuju na kompjutersku mrežu (IP telefoni); kućna telefonska centrala koja ima podršku za rad preko Interneta (IP PBX); operativni sistem za sistemске telefone; sistemski telefon za centrale; skretnice lokalne kompjuterske mreže (LAN); aplikacije za mobilne uređaje; dodatna oprema za mobilne telefone, pametne telefone i tablet kompjutere i to baterije, električni punjači baterija, kablovi za prenos podataka, setovi za glavu, slušalice, punjači baterija za korišćenje u kolima, kožne futrole za mobilne telefone, pametne telefone i tablet kompjutere, futrola sa zadnjim poklopcem za mobilne telefone, pametne telefone i tablet kompjutere, hands-free sistemi i tvrde zaštitne maske za mobilne telefone, pametne telefone i tablet kompjutere, olovke (za telefone), doking stanice, zaštitne folije za ekran za mobilne telefone, pametne telefone i tablet kompjutere i prenosive zvučnike; operativni sistem za mobilne telefone; mobilni telefoni, MP3 uređaji; server za pristup mreži; operativni sistem za server za pristup mreži; pogonske jedinice za optičke diskove; čitači optičkih diskova; lični digitalni asistenti (PDA); prenosivi kompjuteri, prenosivi medija plejeri;

štampači za kompjutere; poluprovodnici (čipovi); pametni telefoni; stereo zvučnici; olovke za prenosive elektronske uređaje; operativni sistem za tablet kompjutere; tablet kompjuteri; telefoni; telefoni koji se koriste kao terminal za kućnu telefonsku centralu koja ima podršku za rad preko Interneta (IP PBX); televizijski prijemnici; trodimenzionalne (3D) naočare; ruteri za svjetsku mrežu (WAN).

(210) **BAZ1317255A** (220) 2013-07-08

(442) **2014-12-31**

(732) **Koncern za proizvodnju i promet konditorskih proizvoda BAMBI A.D. Požarevac**

**Đure Đakovića bb, 12000 Požarevac RS**

(740) Agencija Damir Tkalčić

(591) crvena, bijela, crna

(540)



(531) 26.04; 27.05; 29.01;

(511)

**29**

Mliječni proizvodi, uključivo mliječni frapei, milk šejkovi.

**30**

Poslastice.

(210) **BAZ1317256A** (220) 2013-07-09

(442) **2014-12-31**

(732) **STARBUCKS CORPORATION** koja  
posluje kao **STARBUCKS COFFEE  
COMPANY**

**2401 Utah Avenue South, Seattle,  
Washington 98134**

**US**

(740) Nedim Krilić

(540)

## PIKE PLACE

(511)

**30**

Kava; kava u zrnju; mljevena kava; instant kava; ekstrakti  
kave i kavene esencije; preparati i pića na bazi kave;  
preparati i pića na bazi espressa; ledena kava; nadomjesci  
za kavu; ekstrakti i kavene esencije nadomjestaka za kavu i  
preparati i pića na bazi nadomjestaka za kavu.

(210) **BAZ1317257A** (220) 2013-07-09

(442) **2014-12-31**

(732) **STARBUCKS CORPORATION** koja  
posluje kao **STARBUCKS COFFEE  
COMPANY**

**2401 Utah Avenue South, Seattle,  
Washington 98134**

**US**

(740) Nedim Krilić

(540)

## KOMODO DRAGON BLEND

(511)

**30**

Napici od kave; kava; kava u zrnju; mljevena kava.

(210) **BAZ1317259A** (220) 2013-07-09

(442) **2014-12-31**

(732) **Payless ShoeSource Worldwide,**  
**Jayhawk Towers, 700 SW Jackson  
Street, Suite 202, Topeka, KS. 66603**

**US**

(740) "MSA IP"

(540)



(531) 26.01; 27.01; 27.05;

(511)

**25**

Obuća.

**35**

Usluge grupiranja za račun trećih osoba, obuće, odjeće,  
novčanika, torbi i ruksaka, (isključujući transport istih),  
radi omogućavanja potrošaču njihovog lakšeg uočavanja  
i kupnje, koje usluge su pružene ujedno od strane  
maloprodajnih dućana, putem elektronskih medija, na  
primjer, putem web stranica.

(210) **BAZ1317260A** (220) 2013-07-09

(442) **2014-12-31**

(732) **Payless ShoeSource Worldwide,**  
**Jayhawk Towers, 700 SW Jackson  
Street, Suite 202, Topeka, KS. 66603**

**US**

(740) "MSA IP"

(540)

## PAYLESS SHOESOURCE

(511)

**25**

Obuća.

**35**

Usluge grupiranja za račun trećih osoba, obuće, odjeće,  
novčanika, torbi i ruksaka, (isključujući transport istih),  
radi omogućavanja potrošaču njihovog lakšeg uočavanja  
i kupnje, koje usluge su pružene ujedno od strane  
maloprodajnih dućana, putem elektronskih medija, na  
primjer, putem web stranica.

(210) **BAZ1317261A** (220) 2013-07-09(442) **2014-12-31**(732) **BASF SE****Carl-Bosch-Strasse 38,  
Ludwigshafen am Rhein****DE**

(740) "STAM" d.o.o.

(540)

## LIVELTA

(511)

**01**

Kemikalije koje se upotrebljavaju u poljoprivredi, vrtlarstvu i šumarstvu, posebno preparati za jačanje biljaka, kemijski i/ili biološki preparati za upravljanje stresom kod biljaka, preparati za regulaciju rasta biljaka, kemijski preparati za liječenje sjemena, tenzidi, prirodne ili vještačke kemikalije koje se koriste kao mamac ili preparati za tjeranje insekata.

**05**

Preparati za uništavanje i suzbijanje štetočina, insekticidi, fungicidi, herbicidi, pesticidi.

(210) **BAZ1317262A** (220) 2013-07-09(442) **2014-12-31**(732) **NOBEL LIJEK d.o.o.****Hasiba Brankovića 9, 71000****BA**

(740) Adnan Hadžimusić

(540)

## Re-Comfort

(511)

**05**

Farmaceutski proizvodi, bakterijski preparati, dijetetski dodaci (dodaci prehrani) za ljude.

(210) **BAZ1317263A** (220) 2013-07-09(442) **2014-12-31**(732) **NOBEL LIJEK d.o.o.****Hasiba Brankovića 9, 71000****BA**

(740) Adnan Hadžimusić

(540)

## RespiGuard

(511)

**05**

Farmaceutski proizvodi, bakterijski preparati, dijetetski dodaci (dodaci prehrani) za ljude.

(210) **BAZ1317264A** (220) 2013-07-09(442) **2014-12-31**(732) **Wix-Filtron Sp. Z o.o.****ul. Wroclawska 145, 63-800 Gostyn****PL**

(740) PETOŠEVIĆ d.o.o

(540)

## FILTRON

(531) 21.03; 27.03; 27.05;

(511)

**07**

Filteri, filter ketridži, uređaji za filtriranje i materijali, naročito za motore sa unutarnjim sagorijevanjem, filteri (dijelovi za mašine ili motore).

**12**

Vozila; uređaji za kretanje po zemlji, po vodi ili po zraku, uređaji protiv zagađivanja za motore i motorne uređaje.

(210) **BAZ1317267A** (220) 2013-07-10

(442) **2014-12-31**

(732) **Diageo Brands B.V.**  
**Molenwerf 10-12, 1014 BG**  
**Amsterdam**  
**NL**

(740) PETOŠEVIĆ d.o.o

(540)

## VAT 69

(511)

**33**

Alkoholna pića (osim piva).

(210) **BAZ1317268A** (220) 2013-07-11

(442) **2014-12-31**

(732) **VITA-LIFE d.o.o.**  
**Kakanjska br. 4, Visoko**  
**BA**

(740) "STAM" d.o.o.

(591) nijanse zelene, bijela, nijanse sive, crna,  
 zlatno žuta, tamno smeđa, svijetlo smeđa

(540)



(531) 05.07; 11.03; 25.05; 26.11; 27.05; 29.01;

(511)

**30**

Kafa.

(210) **BAZ1317269A** (220) 2013-07-11

(442) **2014-12-31**

(732) **Satelit Plus d.o.o.**  
**Krstine bb (industrijska zona),**  
**88266 Međugorje**  
**BA**

(740) Dragan Mićunović

(591) roza, žuta, siva, bijela, crna

(540)



(531) 25.07; 26.01; 27.05; 29.01;

(511)

**09**

Električni i elektronski telekomunikacijski uređaji, telefonski i komunikacijski aparati i instrumenti, aparati i instrumenti za komunikaciju podacima; aparati i instrumenti za procesiranje, prijenos, pohranjivanje, sakupljanje, primanje podataka; telefonske kartice; telefonske kreditne kartice.

**38**

Telekomunikacije.

**42**

Usluge programiranja; usluge baze podataka; usluge iznajmljivanja vezane za opremu za obradu podataka i kompjutera; usluge projektovanja i planiranja vezane za telekomunikacije.



(210) **BAZ1317270A** (220) 2013-07-12

(442) **2014-12-31**

(732) **Fashion One Television LLC**  
**820 Meridian Ave, Suite 100, Miami**  
**Beach, FL 33139**

**US**

(740) Agencija Diana Protić Tkalčić

(540)



(531) 01.15; 26.03; 27.05;

(511)

**38**

Emitovanje televizijskih programa.

(210) **BAZ1317271A** (220) 2013-07-16

(442) **2014-12-31**

(732) **GKS PARTICIPAÇÕES LTDA.**  
**Rua Benjamin Constant, no273, sala**  
**04, Igrejinha, Centro, RS**

**BR**

(740) PETOŠEVIĆ d.o.o

(540)

**PICCADILLY**

(511)

**25**

Cipele i aksesoari.

(210) **BAZ1317272A** (220) 2013-07-17

(442) **2014-12-31**

(732) **GENERAL MOTORS LLC a limited**  
**liability company organized and**  
**existing under the laws of the**  
**State of Delaware**

**300 Renaissance Center, Detroit,**  
**Michigan 48265-3000**

**US**

(740) Dragan Mićunović

(540)



(531) 24.07; 24.11; 25.07;

(511)

**12**

Motorna vozila i dijelovi za njih.

(210) **BAZ1317273A** (220) 2013-07-17

(442) **2014-12-31**

(732) **GENERAL MOTORS LLC a limited**  
**liability company organized and**  
**existing under the laws of the**  
**State of Delaware**

**300 Renaissance Center, Detroit,**  
**Michigan 48265-3000**

**US**

(740) Dragan Mićunović

(540)

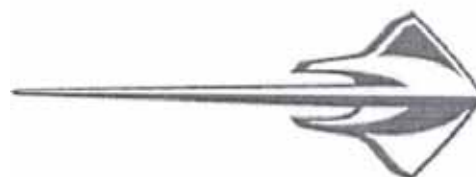

(531) 03.09; 24.11;

(511)

**12**

Motorna vozila i dijelovi za njih.

---

---

(210) **BAZ1317274A** (220) 2013-07-17

(442) **2014-12-31**

(732) **GENERAL MOTORS LLC a limited liability company organized and existing under the laws of the State of Delaware**

**300 Renaissance Center, Detroit, Michigan 48265-3000**

**US**

(740) Dragan Mićunović

(540)

## **CORVETTE**

(511)

**12**

Motorna vozila i dijelovi za njih.

---

---

(210) **BAZ1317275A** (220) 2013-07-17

(442) **2014-12-31**

(300) US  
2013-01-29  
85835756  
Za sve klase

(732) **Amgen Inc.**

**One Amgen Center Drive, Thousand Oaks, California 91320-**

**US**

(740) Agencija Diana Protić Tkalčić

(540)

## **BLINCYTO**

(511)

**05**

Farmaceutski preparati.

---

---

(210) **BAZ1317276A** (220) 2013-07-17

(442) **2014-12-31**

(300) US  
2013-01-29  
85835762  
Za sve klase;

(732) **Amgen Inc.**

**One Amgen Center Drive, Thousand Oaks, California 91320-**

**US**

(740) Agencija Diana Protić Tkalčić

(540)

## **GANVADO**

(511)

**05**

Farmaceutski preparati.

---

---

(210) **BAZ1317277A** (220) 2013-07-17

(442) **2014-12-31**

(300) US  
2013-01-29  
85835774  
Za sve klase;

(732) **Amgen Inc.**

**One Amgen Center Drive, Thousand Oaks, California 91320-**

**US**

(740) Agencija Diana Protić Tkalčić

(540)

## **SOLYMBIC**

(511)

**05**

Farmaceutski preparati.

(210) **BAZ1317278A** (220) 2013-07-18

(442) **2014-12-31**

(732) **Pharmaceutical Chemical  
Cosmetic Industry ALKALOID AD -**

**Bul. Aleksandar Makedonski 12,  
1000 Skopje**

**MK**

(740) "ŽIVKO MIJATOVIĆ & PARTNERS" d.o.o.  
Sarajevo

(540)

**AlCart**

(511)

**05**

Farmaceutski preparati.

(210) **BAZ1317279A** (220) 2013-07-18

(442) **2014-12-31**

(732) **Zand d.o.o.**

**Trešnje 1, 71000 Sarajevo**

**BA**

(740) NEMA ZASTUPNIKA

(540)



(531) 05.03; 27.03; 27.05;

(511)

**05**

Dijetne tvari za medicinske potrebe, hrana za dojenčad;  
dezinfekcijska sredstva.

**29**

Konzervirano, sušeno i kuhano voće i povrće; hladetine  
(želei), džemovi, kompoti; mlijeko i mliječni proizvodi; jestiva  
ulja i masti.

**30**

Kava, čaj, kakao, šećer, riža, tapioka, sago, nadomjesci  
kave; brašno i proizvodi od žitarica, kruh, kolači, slastice,  
bomboni; sladoled; med, sirup od melase; kvasac, prašak  
za dizanje; sol, slačica (senf); ocat, umaci (začini); mirodije;  
led za hlađenje.

**31**

Poljoprivredni, povrtlarski, šumski proizvodi i bobice, koji  
nisu obuhvaćeni drugim razredima; svježe voće i povrće;  
sjeme, prirodne biljke i cvijeće; slad.

**32**

Mineralne i gazirane vode te ostala bezalkoholna pića; voćni  
napici i voćni sokovi; sirupi i ostali preparati za pripremanje  
napitaka.

**35**

Usluge trgovine.

(210) **BAZ1317280A** (220) 2013-07-09

(442) **2014-12-31**

(732) **STARBUCKS CORPORATION koja  
posluje kao STARBUCKS COFFEE  
COMPANY**

**2401 Utah Avenue South, Seattle,  
Washington 98134**

**US**

(740) Nedim Krilić

(540)

**STARBUCKS  
BLONDE**

(511)

**30**

Napici od kave, kava; kava u zrnu; mljevena kava.

(210) **BAZ1317281A** (220) 2013-07-18

(442) **2014-12-31**

(732) **“D&R COMMERCE” DOO**  
**Naselje Istok bb, Prnjavor**  
**BA**

(740) NEMA ZASTUPNIKA

(540)



(531) 01.05; 27.05;

(511)

**01**

Hemijski proizvodi za industriju, poljoprivredu, povrtlarstvo

**32**

Pivo; mineralne i gazirane vode te ostala bezalkoholna pića; voćni napici i voćni sokovi; sirupi i ostali preparati za pravljenje napitaka.

**33**

Alkoholna pića (osim piva).

**42**

Znanstvene, tehnološke usluge, kao i pripadajuće usluge istraživanja i koncepcije; usluge industrijskih analiza i istraživanja; te obnavljanje spoljno trgovinskog prometa, uvoza i izvoza roba i gore pomenutog.

(210) **BAZ1317284A** (220) 2013-07-19

(442) **2014-12-31**

(732) **Exxon Mobil Corporation**  
**5959 Las Colinas Boulevard, Irving,**  
**Texas 75039-2298**

**US**

(740) “INTELBIRO” d.o.o.

(540)

## **ENERGY LIVES HERE**

(511)

**01**

Kemijski proizvodi za industriju, znanost i fotografsku djelatnost, kao i u ratarstvu, hortikulturi i šumarstvu, umjetna smola, sirova plastika; gnojivo za zemlju, mješavine za gašenje požara; i preparati za kaljenje, kemijski proizvodi za konzerviranje hrane; sredstva za štavljenje kože, ljepila (ljepljive tvari) za industriju.

**04**

Industrijska ulja i masti; sredstva za podmazivanje; proizvodi za upijanje, vlaženje i vezanje prašine; goriva (uključujući benzin za motore) i rasvjetne tvari.

**16**

Reklamni materijali; brošure, tiskarski proizvodi.

**35**

Korporativne reklame.

**41**

Stručno osposobljavanje; obrazovanje također u obliku javnih izjava, uključujući i obrazovanje javnosti o pitanjima vezanim za poboljšanje istraživanja, proizvodnje, prijevoza i korištenja naftnih proizvoda, prirodnog gasa i hemikalija; uključujući korporativne reklame i izjave o javnom interesu koje se odnose na naftnu i hemijsku industriju.

(210) **BAZ1317285A** (220) 2013-07-19

(442) **2014-12-31**

(732) **Farmaceutvska Hemiska  
Kozmetička Industrija "ALKALOID"**

**Bul. Aleksandar Makedonski br. 12,  
1000 Skopje**

**MK**

(740) "ŽIVKO MIJATOVIĆ & PARTNERS" d.o.o.  
Sarajevo

(591) bijela, crna, siva, narandžasta, zelena

(540)



(531) 01.15; 25.01; 27.05; 29.01;

(511)

**03**

Tonik.

(210) **BAZ1317286A** (220) 2013-07-22

(442) **2014-12-31**

(732) **Barilla Gida Anonim Sirketi  
D-100 Karayoku 7.km, 014 Bolu  
TR**

(740) PETOŠEVIĆ d.o.o

(540)

**Filiz, Always good**

(511)

**30**

Kava, čaj, kakao, šećer, riža, tapioka, sago, nadomjesci kave; brašno i proizvodi od žitarica, kruh, tjestenina, biskviti (suhi kolačići), kolači, slastice, bomboni, sladoled; med, sirup od melase; kvasac, prašak za dizanje; sol, slačica (senf); ocat, umaci (začini); mirodije; led za hlađenje.

(210) **BAZ1317287A** (220) 2013-07-22

(442) **2014-12-31**

(732) **Ljubiša Lukić  
Karađorđeva br. 68 (Šumaprom  
commerce), 76311 Dvorovi -**

**BA**

(740) NEMA ZASTUPNIKA

(591) crvena, crna

(540)

**WILLTEK**

(531) 27.05; 29.01;

(511)

**07**

Mašine i mašinski alati; motori i pogonske mašine; mašinske spojnice i transmisioni elementi; poljoprivredne sprave osim onih kojima se ručno upravlja; automatske mašine za prodaju, a naročito: poljoprivredne mašine, poljoprivredne dizalice, alternatori, ventili (delovi mašina), osovine za mašine, napajajući karburatora, radilice, kolenčaste osovine, samopodmazujući ležajevi, mešalice, plugovi, masne karike, delovi klipova, četkice za dinamo, postolja za testerisanje (delovi mašina), trakasti prenosnik, mučkalice, doboši, kućišta, spojnice za mašine i motore, kuglični ležajevi, mašine za branje i košenje, mašine za žetvu, mašine za obradu drveta, grejači za dizel motore, četkice (delovi mašina), remenici za mašine, zaštitni poklopci (delovi

mašina), karburatori, noževi (delovi mašina), mašine za sejanje pepela, mazalice (delovi mašina), zaptivni spojevi (delovi motora), vratila (delovi motora), šišači mašine, sekači mašine, generatori struje, dinamo remenici, remenici za dizalice, ležajevi, noževi električni, glave cilindara za motore, motokultivatori (mašine), cilindri za mašine, mašine za sortiranje za industiju, plugovi za uklanjanje trave, starteri za motore i mašine, generatori struje, kvačila izuzev za kopnena vozila, pumpe (delovi mašina i motora), sita (mašine i delovi mašina), noževi za kosilice mašine, kolovrati, mašine za završnu obradu, stezači (delovi mašina), klipovi za cilindre, kosilice travnjaka (mašine), vodjice za mašine, hidraulične turbine, mašine za navodnjavanje za upotrebu u poljoprivredi, mašine za oštrenje, oštrice testere (delovi mašina), držači sečiva (delovi mašina), krivaje (delovi mašina), pogonski motori (izuzev za kopnena vozila), mašinski alati, magnetni induktori za paljenje, čekići, uređjani protiv zagadjivanja za motore i mašine, klipovi za motore, regulator brzine za mašine, motore i pogonske motore, kalupi (delovi mašina), rotor (izuzev za kopnena vozila), kućišta za osovine (delove mašina), klipovi (delovi mašina i motora), opruge (delovi mašina), mašinski ležajevi, kuglični ležajevi, testere mašinske, remenici za mašine i motore, mašine za vadjenje korova, sejačice, statori, kompresori, kolenasta vratila (delovi mašina), cevni vodovi pneumatski, kalemi mehanički za elastična creva, ventilatori za mašine i motore, poljoprivredno orudje koje nije ručno pokretano, svešice za motore sa unutrašnjim sagorevanjem.

## 08

Ručni alati i sprave (kojima se ručno upravlja); hladno oružje; žileti, a naročito: lopatice za vadjenje bilaka (baštovanstvo), makaze za rezanje grana, makaze za kresanje voća, voćarske makaze (ili klešta), alati za kalemljenje (ručni), aparati za kresanje drveća, grablje (ručni alat), lopate (ručni alat), ašovi (ručni alat), kose za travu, burgije za drvo (ručni alati), makaze za travu (ručni alat), dleta (ručni alat), sekirice, prskalice protiv insekata (kao ručno orudje), baštenski alat (ručni), noževi za potkresivanje, oštrice testere (ručni alat), drveni maljevi – čekići (ručne sprave), turpije (ručni alat), hainot kose, viljuške račve za korov (ručni alat), motike (ručni alat), držači testera, poljoprivredno orudje (ručno pokretano), ručni alat za kopanje, noževi, klešta, turpije električne, probojna klešta, alat za rezanje, ručni alat za kopanje jaraka, pojasevi za nošenje alata.

(210) **BAZ1317288A** (220) 2013-07-22

(442) **2014-12-31**

(732) **DANIELA MEŠALIĆ**  
**Dejtonska 136, Brčko Distrikt**  
**BA**

(740) NEMA ZASTUPNIKA

(591) bijela, zlatna, crna

(540)



(531) 27.05; 29.01;

(511)

## 25

Odjeća, obuća, pokrivala za glavu.

(210) **BAZ1317289A** (220) 2013-07-23

(442) **2014-12-31**

(732) **Hyundai Heavy Industries Co., Ltd.**  
**1000, Bangeojinsunhwan-doro,**  
**Dong-gu, Ulsan**  
**KR**

(740) "INTELBIRO" d.o.o.

(591) žuta, zelena, plava

(540)



(531) 26.03; 27.05; 29.01;

(511)

## 12

Traktori; lokomobili; viljuškari; traktori za poljoprivredne svrhe; putnički brodovi; brodovi za bušenje nafte; brodovi za naftu, odnosno, tankeri za naftu; kontejnerski brodovi; teretni brodovi; brodovi; uređaji za kretanje po zraku; dijelovi i pribori za avione.

(210) **BAZ1317290A** (220) 2013-07-23(442) **2014-12-31**(732) **Marriott Worldwide Corporation**  
**10400 Fernwood Road, Bethesda,**  
**Maryland 20817****US**

(740) PETOŠEVIĆ d.o.o

(540)

## MARRIOTT

(511)

### 35

Franšizne usluge, a naročito pomoć u poslovnom upravljanju tokom osnivanja i rada hotela, restorana, noćnih klubova, barova, toplica, objekata za rekreaciju i fitnes, maloprodajnih objekata i kondominija; poslovno upravljanje, a naročito upravljanje i rad hotela, restorana, noćnih klubova, barova, toplica, objekata za rekreaciju i fitnes, maloprodajnih objekata, kondominija, stambenih zgrada, konferencijskih centara i vremenski podijeljeno korištenje odmarališta (timeshare) za treća lica; usluge maloprodajnih objekata; usluge konsultacija u poslovnom upravljanju; obezbjeđivanje prostora za korištenje uredske opreme i mašina; usluge online maloprodaje; usluge kataloške maloprodaje; usluge poslovne administracije; usluge planiranja poslovnih sastanaka; obezbjeđivanje sala za konvencije i konferencije za poslovne sastanke; upravljanje, iznajmljivanje i lizing kancelarija i maloprodajnih objekata; izdavanje poklon kupona koji se mogu otkupiti za robu i/ili usluge; usluge programa lojalnosti kupaca; dobrotvorne ustanove, a naročito organizacija i provođenje volonterskih programa i društveno korisnog rada; usluge nabavke.

### 41

Pružanje razonode, sportskih i kulturnih aktivnosti; organizovanje konferencija i izložbi u kulturne i edukativne svrhe; usluge kasina; usluge igara; usluge kabarea; usluge noćnog kluba; pribavljanje i rezervacija karata za priredbe i druge zabavne događaje; usluge zdravstvenih i rekreativnih klubova, a naročito stavljanje na raspolaganje usluga, prostora, instrukcija i opreme na poljima rekreacije i tjelovježbe; stavljanje na raspolaganje usluga, prostora, instrukcija i opreme na poljima tenisa, bazena za plivanje, rekreacije, biciklizma, golfa, vodenih sportova, jahanja, skijanja, pristupa plaži i društvenih događaja; golf klub, tereni za golf i usluge instrukcija golfa; usluge organizovanja vjenčanja; usluge planiranja i vođenja društvenih događaja.

### 43

Hotelske usluge; restorani, katering, usluge barova i salona, usluge odmarališta i smještaja, usluge obezbjeđivanja sala za sastanke, konferencije i izložbe; pružanje usluga sredstava i prostora za bankete i društvene događaje za posebne prilike; i usluge rezervacija hotelskog smještaja.

(210) **BAZ1317291A** (220) 2013-07-23(442) **2014-12-31**(732) **Marriott Worldwide Corporation**  
**10400 Fernwood Road, Bethesda,**  
**Maryland 20817****US**

(740) PETOŠEVIĆ d.o.o

(540)



(531) 27.05;

(511)

### 35

Franšizne usluge, a naročito pomoć u poslovnom upravljanju tokom osnivanja i rada hotela, restorana, noćnih klubova, barova, toplica, objekata za rekreaciju i fitnes, maloprodajnih objekata i kondominija; poslovno upravljanje, a naročito upravljanje i rad hotela, restorana, noćnih klubova, barova, toplica, objekata za rekreaciju i fitnes, maloprodajnih objekata, kondominija, stambenih zgrada, konferencijskih centara i vremenski podijeljeno korištenje odmarališta (timeshare) za treća lica; usluge maloprodajnih objekata; usluge konsultacija u poslovnom upravljanju; obezbjeđivanje prostora za korištenje uredske opreme i strojeva; usluge online maloprodaje; usluge kataloške maloprodaje; usluge poslovne administracije; usluge planiranja poslovnih sastanaka; obezbjeđivanje sala za konvencije i konferencije za poslovne sastanke; upravljanje, iznajmljivanje i lizing kancelarija i maloprodajnih objekata; izdavanje poklon kupona koji se mogu otkupiti za robu i/ili usluge; usluge programa lojalnosti kupaca; dobrotvorne ustanove, a naročito organizacija i provođenje volonterskih programa i društveno korisnog rada; usluge nabavke.

### 41

Pružanje razonode, sportskih i kulturnih aktivnosti; organizovanje konferencija i izložbi u kulturne i edukativne svrhe; usluge kasina; usluge igara; usluge kabarea; usluge noćnog kluba; pribavljanje i rezervacija karata za priredbe i druge zabavne događaje; usluge zdravstvenih i rekreativnih klubova, a naročito stavljanje na raspolaganje usluga, prostora, instrukcija i opreme na poljima rekreacije i tjelovježbe; stavljanje na raspolaganje usluga, prostora, instrukcija i opreme na poljima tenisa, bazena za plivanje, rekreacije, biciklizma, golfa, vodenih sportova, jahanja, skijanja, pristupa plaži i društvenih događaja; golf klub, tereni za golf i usluge instrukcija golfa; usluge organizovanja vjenčanja; usluge planiranja i vođenja društvenih događaja.

### 43

Hotelske usluge; restorani, katering, usluge barova i salona, usluge odmarališta i smještaja, usluge obezbjeđivanja sala za sastanke, konferencije i izložbe; pružanje usluga sredstava i prostora za bankete i društvene događaje za posebne prilike; i usluge rezervacija hotelskog smještaja.

(210) **BAZ1317292A** (220) 2013-07-23(442) **2014-12-31**(732) **Prevent BH d.o.o. Visoko  
Topuzovo polje bb, 71300 Visoko  
BA**

(740) NEMA ZASTUPNIKA

(540)

## trendiny

(511)

**18**

Koža i imitacija kože kao i robe od navedenog, ukoliko nisu sadržane u drugim klasama; presvlake za namještaj od kože, prekrivači za namještaj od kože.

**20**

Ormani, kredenci za posuđe(kuhinje); namještaj na napuhavanje, kozlići za nalaganje, klupe, kreveti, postolja za cvijeće; stolovi za cvijeće; bife; bife kolica; kancelarijski namještaj; namjenski podovi za namještaj; paravan, pregrada; pletene drvene lajsne; ormari za peškire, garderoberi; halke za zavjese; držači za zavjese, koji nisu od tekstila; kuke za zavjese; valjci za zavjese; šipke za zavjese; unutrašnje roletne za prozore od tekstila; unutrašnje roletne za prozore (namještaj), unutrašnje roletne od letvica; ivičnjaci od plastike, za namještaj; pokretni stolovi za kompjutere; postolje za odjeću; nasloni za glavu; masažne fotelje; namještaj; namještaj od metala; okovi za namještaj, nemetalni; police za namještaj od drveta, točkici za namještaj, nemetalni; vrata za namještaj; papirne roletne, zastori; paravani; tapacirani namještaj; tapacirane fotelje; ormari za registratore; rolo zavjese od drveta ili bambusa; ormari; pisari stolovi; ladice; školski namještaj; kolica za serviranje; sofe; stolice; stolovi; ploče za stolove; vitrine; halke za zavjese; valjci za zavjese od plastike, vodilice za zavjese, šipke za zavjese; stolovi za ormarići za umivaonik.

**24**

Zavjese od tekstila ili plastike; držači zavjesa od tekstilnih materijala; zastori; rolo zavjese od tekstila ili plastike; staklena platna; zavjese od tekstila ili plastike; prekrivač za namještaj od plastike; tkanine za namještaj; prekrivač za namještaj od tekstila.

**35**

Usluge u maloprodaji putem interneta u oblasti roba za uređenje i dekoraciju, posebno namještaj; online –ili trgovačke usluge kataloške dostave u oblasti roba za uređenje i dekoraciju, posebno namještaj.

**37**

Održavanje, čišćenje i popravak kože; poslovi održavanja namještaja; tapaciranje namještaja, popravak tapacira.

**40**

Obrada materijala, posebno obrada kože i bojenje kože.

(210) **BAZ1317293A** (220) 2013-07-24(442) **2014-12-31**(732) **OKF Corporation  
714, Bokjeung-Dong, Sujeung-Gu,  
Sungnam City, Gyeonggi-Do 461-  
KR**

(740) "ACTINNOVA" d.o.o.

(591) crvena, bijela, crna

(540)



(531) 26.01; 27.05; 29.01;

(511)

**32**

Sokovi od povrća za napitke; voćni sokovi; sokovi koji sadrže aloe-u; voćni sirupi za napitke; sirupi za napitke; napici od povrća ili voća; bezalkoholni voćni nektari; gazirana voda; bezalkoholni napici koji sadrže voćne sokove; mineralna voda; napici od povrća; aloe vera sokovi.

(210) **BAZ1317295A** (220) 2013-07-24(442) **2014-12-31**(732) **"STUDEN & CO Holding SE" d.o.o.  
Industrijska br. 3, 76100 Brčko  
Distrikt****BA**

(740) Dragan Mićunović

(540)

## ZASLADI ZIVOT

(511)

**30**

Kafa, čaj, kakao, šećer, riža, tapioka, sago, nadomjesci kafe; brašno i proizvodi od žitarica, kruh, kolači, slastičarski proizvodi, bomboni; sladoled; med, sirup od melase; kvasac, prašak za dizanje tijesta; sol, slačica; ocat, umaci (začini); mirođije; led za rashlađivanje.



(210) **BAZ1317296A** (220) 2013-07-24

(442) **2014-12-31**

(732) **Visa International Service Association**

**900 Metro Center Boulevard,  
Foster City, California 94404**

**US**

(740) PETOŠEVIĆ d.o.o

(540)

## SVIJET POGODNOSTI

(511)

**36**

Finansijski poslovi; monetarni poslovi; osiguranje; finansijske usluge, a naročito, bankarske usluge; bankovno poslovanje iz doma (home banking), usluge obezbjeđivanja kreditnih kartica, debitnih kartica, kartica sa odloženim plaćanjem i pripejd kartica za jednokratnu upotrebu; obezbjeđivanje elektronskih sredstava i usluga transfera valute, usluge elektronskog plaćanja, usluge isplate gotovine; usluge osiguranja, a naročito, pokrivanje medicinskih, putnih troškova, troškova pomoći na putu i troškova iznajmljivanja za putnike, usluge produženja garancije; usluge osiguranja od odgovornosti; obezbjeđivanje i upravljanje programom za lojalnost kupaca i popusti prilikom plaćanja; sve prethodno pomenute usluge u vezi sa obezbjeđivanjem i upravljanjem pogodnostima povezanim sa platnim karticama za vlasnika kartice.

(210) **BAZ1317297A** (220) 2013-07-24

(442) **2014-12-31**

(732) **Visa International Service Association**

**900 Metro Center Boulevard,  
Foster City, California 94404**

**US**

(740) PETOŠEVIĆ d.o.o

(540)

## WORLD OF PRIVILEGES

(511)

**36**

Finansijski poslovi; monetarni poslovi; osiguranje; finansijske usluge, a naročito, bankarske usluge; bankovno poslovanje iz doma (home banking), usluge obezbjeđivanja kreditnih kartica, debitnih kartica, kartica sa odloženim plaćanjem i pripejd kartica za jednokratnu upotrebu; obezbjeđivanje elektronskih sredstava i usluga transfera valute, usluge elektronskog plaćanja, usluge isplate gotovine; usluge osiguranja, a naročito, pokrivanje medicinskih, putnih troškova, troškova pomoći na putu i troškova iznajmljivanja za putnike, usluge produženja garancije; usluge osiguranja od odgovornosti; obezbjeđivanje i upravljanje programom za lojalnost kupaca i popusti prilikom plaćanja; sve prethodno pomenute usluge u vezi sa obezbjeđivanjem i upravljanjem pogodnostima povezanim sa platnim karticama za vlasnika kartice.

(210) **BAZ1317298A** (220) 2013-07-24

(442) **2014-12-31**

(732) **Fashion TV LLC**

**3250 Mary Street, Suite 100, Miami  
Beach, FL 33133**

**US**

(740) Agencija Diana Protić Tkalčić

(540)



(531) 02.03; 27.05;

(511)

**38**

Emitovanje televizijskih programa.

(210) **BAZ1317299A** (220) 2013-07-24

(442) **2014-12-31**

(732) **Nankang Rubber Tire Corporation, Ltd.**  
**Suite 608, 6F, No. 136, Sec.3, Jen Ai Rd., Taipei**  
**TW**

(740) Agencija Diana Protić Tkalčić

(540)



(531) 26.11; 27.05;

(511)

**12**

Gume za točkove; gume za točkove automobila; vanjski omotači za pneumatske gume; pneumatske gume; gume za točkove vozila; gumeni točkovi za vozila.

(210) **BAZ1317300A** (220) 2013-07-25

(442) **2014-12-31**

(732) **U TURN TAX REFUND L.L.C**  
**P.O. Box 506797, Suites - 704 & 705, Liberty House, Dific, Dubai**  
**AE**

(740) "INTELBIRO" d.o.o.

(591) žuta, crna

(540)



(531) 24.15; 26.01; 27.05; 29.01;

(511)

**35**

Oglašavanje; vođenje komercijalnih poslova; komercijalna administracija; uredski poslovi.

**36**

Osiguranje; finansijski poslovi; monetani poslovi; poslovi s nekretninama.

**41**

Obrazovanje; stručno osposobljavanje; razonoda; sportske i kulturne aktivnosti.

(210) **BAZ1317301A** (220) 2013-07-26

(442) **2014-12-31**

(732) **JOHNSON & JOHNSON**  
**One Johnson & Johnson Plaza,**  
**New Brunswick, New Jersey**  
**US**

(740) Agencija Diana Protić Tkalčić

(540)

## HEXALEN

(511)

**05**

Farmaceutski preparati za liječenje bolesti gornjeg respiratornog trakta; ekspektoransi, dekongestivi, sprejevi za nos i lozengne za grlo.

(210) **BAZ1317302A** (220) 2013-07-29

(442) **2014-12-31**

(732) **"MBI DEVELOPMENT" d.o.o.**  
**Sarajevo**  
**Ul. Lužansko Polje bb, Ilidža,**  
**Sarajevo**  
**BA**

(740) AMILA ETEROVIĆ

(591) zelena, plava, siva

(540)



(531) 26.01; 26.11; 27.05; 29.01;

(511)

**16**

Hartija, karton i proizvodi od njih, koji nisu uključeni u druge klase; štampane stvari; knjigovezački materijal; fotografije; kancelarijski materijal; ljepila za kancelarijske i kućne potrebe; umjetnički materijali; kičice; pisaće mašine i kancelarijski rekviziti (izuzev namještaja); materijali za obuku i nastavu (izuzev aparata); plastični materijal za pakovanje (koji nije uključen u druge klase); štamparska

slova; klišeji.

**35**

Oglašavanje; vođenje poslova; poslovno upravljanje; kancelarijski poslovi.

**43**

Usluge obezbjeđivanja hrane i pića; privremeni smještaj.

---

(210) **BAZ1317303A** (220) 2013-07-31

(442) **2014-12-31**

(732) **The Gillette Company**  
**One Gillette Park, Boston,**  
**Massachusetts 02127**

**US**

(740) Agencija Diana Protić Tkalčić

(540)

**COOL WAVE**

(511)

**03**

Preparati za bijeljenje i ostale tvari za pranje rublja; preparati za čišćenje, poliranje, odmaščivanje i struganje; sapuni; parfimerijski proizvodi, eterična ulja, kozmetički proizvodi, losioni za kosu; proizvodi za njegu zuba.

---

(210) **BAZ1317304A** (220) 2013-07-31

(442) **2014-12-31**

(732) **The Gillette Company**  
**One Gillette Park, Boston,**  
**Massachusetts 02127**

**US**

(740) Agencija Diana Protić Tkalčić

(540)

**ARCTIC ICE**

(511)

**03**

Preparati za bijeljenje i ostale tvari za pranje rublja; preparati za čišćenje, poliranje, odmaščivanje i struganje; sapuni; parfimerijski proizvodi, eterična ulja, kozmetički proizvodi, losioni za kosu; proizvodi za njegu zuba.

(210) **BAZ1317305A** (220) 2013-07-31

(442) **2014-12-31**

(732) **United Parcel Service of America,**  
**Inc., a Delaware Corporation**

**55 Glenlake Parkway, NE, Atlanta,**  
**Georgia 30328**

**US**

(740) "Linea Sušić" d.o.o.

(540)

**CEMELOG**

(511)

**39**

Transport; slanje i isporuka robe; logističke usluge; skladištenje, sortiranje robe, distribucija, pakovanje, čuvanje i vraćanje u vezi sa transportom, slanjem i isporukom robe; špedicija; slanje dokumenata i prijem i isporuka dokumenata za druge; praćenje dokumenata i robe u transportu; konsultantske usluge u polju logistike.

**42**

Obezbjeđivanje onlajn softvera za upotrebu u organizaciji i upravljanje slanjem, isporukom, transportom i skladištenjem/ čuvanjem pošiljki.

---

(210) **BAZ1317307A** (220) 2013-07-31

(442) **2014-12-31**

(732) **NOBEL LIJEK d.o.o.**  
**Hasiba Brankovića 9, 71000**  
**BA**

(740) Adnan Hadžimusić

(540)

**Alora**

(511)

**05**

Farmaceutski proizvodi, bakterijski preparati, dijetetski dodaci (dodaci prehrani) za ljude, hranljivi dodaci prehrani.

(210) **BAZ1317308A** (220) 2013-08-01

(442) **2014-12-31**

(732) **Pharmaceutical Chemical  
Cosmetic Industry ALKALOID AD -  
Blvd. Aleksandar Makedonski 12,  
1000 Skopje  
MK**

(740) "ŽIVKO MIJATOVIĆ & PARTNERS" d.o.o.  
Sarajevo

(540)

**GastroGuard**

(511)

**05**

Lijekovi za poremećaje lučenja kiseline.

(210) **BAZ1317309A** (220) 2013-08-01

(442) **2014-12-31**

(732) **British American Tobacco (Brands)  
Inc.  
2711 Centerville Road, Suite 300,  
Wilmington, Delaware 19808  
US**

(740) "ŽIVKO MIJATOVIĆ & PARTNERS" d.o.o.  
Sarajevo

(591) plava, bijela, siva

(540)

**LUCKY STRIKE R.A.  
PATTERSON  
TOBACCO  
COMPANY EST  
RICH'D. VA. USA**

(511)

**34**

Cigarete, duhan, duhanski proizvodi, upaljači, šibice;  
pušački artikli.

(210) **BAZ1317310A** (220) 2013-08-01

(442) **2014-12-31**

(732) **DARA d.o.o. Posušje  
Kneza Višeslava br.4, Posušje  
BA**

(740) Tomislav Bevanda

(540)

**DOLCE CAFFE**

(511)

**30**

Kava.

(210) **BAZ1317311A** (220) 2013-08-01

(442) **2014-12-31**

(732) **SAŠA - TRADE d.o.o. Doboj  
Auto pijaca niz VI br. 28A, 74000  
Doboj  
BA**

(740) NEMA ZASTUPNIKA

(591) tamnocrvena, bijela

(540)



(531) 01.01; 01.05; 27.05; 29.01;

(511)

**04**

Rasvjetna mast, rasvjetne tvari, rasvjetni plin, rasvjetni  
vosak, stijenjevi za svjetiljke (lampe).

**09**

Električne utičnice, električne žice, električni kabeli, električni  
transformatori, električni priključci, kableske spojnice,  
indikatori, induktori, prekidači, prigušnice, razvodne  
kutije, razvodne ploče, razvodni ormari, razvodni pultovi,  
reduktori, regulatori svjetla, releji, signalizacija svjetlosna ili  
mehanička, signalna rasvjeta za promet, sklopke, sklopke  
prekidači, električni spojevi, spojne kutije, spojni naglavci  
za električne kabele, električne stezaljke, strujni ispravljači,  
strujni prekidači, strujno prespajanje, , ugađači svjetla,  
utičnice (električne utičnice), utičnice (zaštita za utičnice).

**11**

Cijevi (svjetleće cijevi za rasvjetu), cijevi sa električnim pražnjenjem za rasvjetu, fenjeri veliki, laboratorijske svjetiljke, lampioni, LED diode (rasvjetni uređaji), lučne lampe, lusteri, rasvjeta (zaštitna oprema za rasvjetu), rasvjetne svjetiljke, rasvjetne žaruljice, rasvjetni aparati i uređaji, rasvjetni fenjeri, rasvjetni uređaji za vozila, reflektori za svjetiljke, reflektori za vozila, sjenila, stajalice svjetiljke, staklene kugle za svjetiljke, stropne svjetiljke, grla za električne svjetiljke, ovjesi svjetiljki, plamenici svjetiljki, plaštevci svjetiljki, rasvjetne kugle svjetiljki, stakleni tuljci svjetiljki, svjetiljke za akvarije, svjetiljke za laboratorije, svjetiljke za projektore, svjetiljke za rasvjetu, svjetiljke džepne, svjetiljke električne, svjetiljke plinske, svjetiljke sigurnosne, svjetiljke uljne, svjetla za automobile, svjetleće cijevi za rasvjetu, zaštitni uređaji za rasvjetu, gorionici sa žarnim nitima, žarne niti za električne svjetiljke, žaruljice pokazivača smjera vožnje za vozila, žaruljice za rasvjetu, žaruljice električne, žice od magnezija za rasvjetu.

(210) **BAZ1317314A** (220) 2013-08-05(442) **2014-12-31**(732) **British American Tobacco (Brands) Inc.****2711 Centerville Road, Suite 300,  
Wilmington, Delaware 19808****US**(740) "ŽIVKO MIJATOVIĆ & PARTNERS" d.o.o.  
Sarajevo

(540)



(531) 25.01; 27.05;

(511)

**34**

Cigarete; duhan; duhanski proizvodi; upaljači; šibice; pušački artikli.

(210) **BAZ1317315A** (220) 2013-08-05(442) **2014-12-31**(732) **Inox Ajanović****Ul. Adema Prnjavorca bb, 74260  
Tešanj****BA**

(740) NEMA ZASTUPNIKA

(591) crna, žuta, siva

(540)



(531) 26.11; 27.05; 29.01;

(511)

**06**

Obični metali i njihove legure; metalni građevinski materijali; metalne prenosive konstrukcije; metalni materijali za tračnice; metalna užad i neelektrične metalne žice; metalni bravarski proizvodi i sitni metalni predmeti; metalne cijevi; metalne blagajne; metalni proizvodi koji nisu obuhvaćeni drugim razredima; rudače.

**40**

Obrada materijala.

(210) **BAZ1317316A** (220) 2013-08-05(442) **2014-12-31**(732) **NIKON CORPORATION****12-1, Yurakucho 1-chome, Chiyoda-ku, Tokyo****JP**(740) "ŽIVKO MIJATOVIĆ & PARTNERS" d.o.o.  
Sarajevo

(540)

# Nikon

(531) 27.05;

(511)

**01**

Kemijski proizvodi za industriju, znanost, fotografsku djelatnost, ratarstvo, povrtlarstvo i šumarstvo; sirova umjetna smola, sirova plastika; gnojivo za zemlju; mješavine za gašenje požara; preparati za kaljenje, zavarivanje i lemljenje metala; kemijski proizvodi za konzerviranje hrane; sredstva za štavljenje kože; ljepila (ljepljive tvari) namijenjene za industriju; ljepila [nisu za papirnate proizvode ili za kućanstvo]; pripravci za reguliranje rasta biljaka; gnojiva; ocaklina za keramiku; temeljni kit; više masne kiseline; neželjezni metali; nemetalni minerali; hemijski pripravci za razvijanje, štampanje i povećavanje fotografija; reaktivni papir (osim za medicinske svrhe); umjetna sladila; brašno i škrob za industrijske potrebe; kaša; ozaliti papir za fotokopije; papir za fotografije; senzibilizatori (fotografski senzibilizatori); fotografske suhe ploče; fotografski razvijajući prah za fleš (fotografski); fotografski fiksatori; neosvijetljeni fotografski filmovi; filmske vrpce, senzibilizirane ali neosvijetljene; rendgenski filmovi, senzibilizirani ali neosvijetljeni; mješavine za gašenje požara; tekućine za kočnice; kemijski aditivi za ulja.

**11**

Uređaji za rasvjetu, grijanje, proizvodnju pare, kuhanje, hlađenje, sušenje, ventilaciju, vodoopskrbu i sanitarna oprema; kompleti wc školjki sa sjedištem; kupaonički kompleti; sušilice (za hemijsku preradu); rekuperatori (za hemijsku preradu); uparivači (za hemijsku preradu); isparivači (za hemijsku preradu); destilatori (za hemijsku preradu); izmjenjivači toplote (za hemijsku preradu); sušilice (za tekstilnu proizvodnju); sterilizatori za mlijeko; pekači kruha (za industrijske svrhe) strojevi za sušenje šperploča; Industrijske peći; nuklearni reaktori; aparati za sušenje kod žetve; uređaji za sušenje krmiva; bojleri (koji nisu dijelovi lokomotiva, mašina); uređaji za klimatizaciju zraka za industrijske svrhe; strojevi i aparati za zamrzavanje; sušilice rublja (električne, za industrijske svrhe); strojevi i aparati za upotrebu u kozmetičkim salonima ili brijadžnicama [ne uključujući "frizerske stolice"]; oprema za kuhanje za industrijske svrhe; industrijski aparati i uređaji za sušenje posuđa; aparati za dezinfekciju posuđa za industrijske svrhe; slavine za vodu; ventili za reguliranje

nivoa u rezervoarima; slavine za cjevovode; spremnici za prečišćavanje otpadnih voda za industrijske svrhe; septički rezervoari za industrijske svrhe; peći za spaljivanje otpada za industrijske svrhe; peći za spaljivanje otpada za kućnu upotrebu; grijači vode na solarnu energiju; uređaji za pročišćavanje vode; električne svjetiljke i drugi rasvjetni aparati; kućanski eletrotermički aparati (osim za ljepotu ili sanitarne potrebe); kućanski elektrotermički aparati za ljepotu ili sanitarne potrebe; prsteni za slavine za vodu; plinski bojleri za vodu [za kućansku upotrebu]; ne-električni grijači za kuhanje (za kućansku upotrebu); kuhinjske radne ploče s ugrađenim sudoperom; kuhinjski sudoperi; ledenice (za kućansku upotrebu, neprenosivi); zamrzivači (za kućansku upotrebu); kućanske slavine-filtre za vodu; stajajući papirni lampioni (Andon); prijenosni papirnati lampioni (Chochin); plinske svjetiljke; uljne svjetiljke; cijevi [tuljci] za svjetiljke; grijalice sa žaravicom za krevete (ne-električne); džepne grijalice (ne-električne); japanski džepne grijalice punjene gorivom; boce/grijalice za toplu vodu za krevete (za grijanje nogu u krevetu); spremnici za pročišćavanje otpadnih voda za kućnu upotrebu; septički rezervoari za kućnu upotrebu; vruće ili hladne obloge punjene kemijskim tvarima koje reaguju po potrebi; wc školjke sa raspršivačem vode za pranje; raspršivači dezinfekcijskih proizvoda za zahode; zahodske školjke; sjedala za upotrebu uz wc školjke japanskog stila; aparati za kupaonice; peći za kućnu upotrebu (ne-električne); postrojenja za uklanjanje soli iz morske vode; spremnici za vodu pod tlakom; postrojenja za saune; postrojenja za klimatizaciju zraka; električni aparati za kafu; ovlaživači zraka; LED svjetiljke; svjetiljke; električni tosteri.

**24**

Tkanine i tekstilni proizvodi koji nisu obuhvaćeni drugim razredima; pokrivači za krevete i stolove; tkanine (osim traka za obrublivanje tatami prostirki); tkanina za trake za obrublivanje tatami prostirki; triko [tkanina] filc [pust] i netkani tekstil; voštano platno; gumirano nepromoćivo platno; gumirano platno; filtrirne tekstilne tkanine; tkani tekstilni proizvodi za osobnu uporabu; mreže za komarce; čaršafi; futon jorgani; navlake za futone i jorgane (posteljina); navlake za futone (nepunjeni futoni); jastučnice; deke; stolni tekstilni ubrusi; kuhinjske krpe za sušenje; zavjese za tuševu; transparenti i zastave (ne od papira); tekstilne navlake za wc šolje; tekstilne navlake za stolice; tapiserije; zavjese; stolnjaci (ne od papira); draperije (teške zavjese); mrtvački pokrovi (plahte za umotavanje leševa); pokrovi za odijevanje tijela za pogreb [Kyokatabira kimono]; japanski paravani od tkanine s crveno-bijelim prugama [Kohaku-Maku]; japanski paravani od tkanine s crno-bijelim prugama [Kuroshiro-maku]; tkanina za pokrivanje bilijskih stolova; reklamni panoi od tekstil; znakovi od tekstila; kožne krpe; krpe prevučene vinilom; naljepnice od tkanine; ručnici, tekstilni; maramice, džepne od tekstila.

**30**

Kava, čaj, kakao, šećer, riža, tapioka, sago, nadomjesci kave; brašno i proizvodi od žitarica, kruh, kolači, slastice, bomboni; sladoled; med, sirup od melase; kvasac, prašak za dizanje; sol, slačica (senf); ocat, umaci (začini); mirodije; led za hlađenje; sredstva za vezanje sladoledne mješavine; proizvodi za omekšavanje mesa u kućanstvu; proizvodi za učvršćivanje tučenog vrhnja; aromatski preparati za prehrambene potrebe (ne od eteričnih ulja); kruščići; sendviči: napareni kruščići punjeni s mljevenim mesom [kineski-manjuh]; hamburgeri (sendviči); pizze; hot dog (sendviči); mesne pite, pasta od soje [začin], Worcester umak, mesni sokovi [umaci], kečap, umak od soje [soja

sos]; sirćetne mješavine; začini za soja sos [Soba-tsuyu]; umaci za salatu; bijeli umak; majoneza; umaci za meso sa roštilja; šećer u kocki; fruktoza [za kulinarstvo]; kristalni šećer (ne kao slastica); maltoza [za kulinarstvo]; glukoza za kulinarstvo; šrobni sirup u prahu [za kulinarstvo]; sirup od škroba [za kulinarstvo]; kuhinjska sol pomiješana sa sezamovim sjemenkama; kuhinjska sol; pečene i samljevene sjemenke sezama; sol od celera; umami začini; mješavine za sladoled; mješavine za šerbet; kafa, nepržena; kineske punjene okruglice /knedle (Gyoza, kuhane); kineske okruglice/knedle kuhane na pari (Shumai, kuhane); sushi [japansko jelo od riže]; pržene kuglice od tijesta s malim komadima hobotnice [Takoyaki]; kurije s pripremljenim obrokom koji sadrži rižu s dodatkom mesa, ribe ili povrća; ravioli [tjestenina]; kvasac u prahu; koji (riža sa fermentiranim slalom); instant mješavine za slastice; umaci za tjesteninu; nusproizvodi riže za prehranu (sake talog); zob, očišćena; ječam, guljeni; gluten za prehranu.

(210) **BAZ1317318A** (220) 2013-08-07

(442) **2014-12-31**

(732) **J.T.N TABACCO d.o.o. Nova Topola  
Srbački put br. 140, 78418 Gradiška  
BA**

(740) "Linea Sušić" d.o.o.

(591) plava, siva, bijela, zlatna

(540)



(531) 05.03; 25.01; 27.05; 29.01;

(511)

**34**

Duhan; pribor za pušače; šibice.

(210) **BAZ1317319A** (220) 2013-08-09

(442) **2014-12-31**

(732) **MIRTEX d.o.o. Za trgovinu i usluge  
Gradačaćka pijaca, 76254 Gradačac  
BA**

(740) NEMA ZASTUPNIKA

(540)



(531) 27.05;

(511)

**18**

Koža, imitacije kože, proizvodi od tih materijala koji nisu obuhvaćeni drugim razredima; životinjske kože; kovčezi i torbe; kišobrani, suncobrani; remenarski proizvodi.

**24**

Tkanine i tekstilni proizvodi koji nisu obuhvaćeni drugim razredima; pokrivači za krevete i stolove.

**25**

Odjeća, obuća, pokrivala za glavu.

(210) **BAZ1317320A** (220) 2013-08-09

(442) **2014-12-31**

(732) **MIRTEX d.o.o. Za trgovinu i usluge  
Gradačaćka pijaca, 76254 Gradačac  
BA**

(740) NEMA ZASTUPNIKA

(540)



(531) 27.05;

(511)

**18**

Koža, imitacije kože, proizvodi od tih materijala koji nisu obuhvaćeni drugim razredima; životinjske kože; kovčezi i torbe; kišobrani, suncobrani; remenarski proizvodi.

**24**

Tkanine i tekstilni proizvodi koji nisu obuhvaćeni drugim razredima; pokrivači za krevete i stolove.

**25**

Odjeća, obuća, pokrivala za glavu.

---

(210) **BAZ1317322A** (220) 2013-08-09

(442) **2014-12-31**

(732) **MIRTEX d.o.o. Za trgovinu i usluge  
Gradačaćka pijaca, 76254 Gradačac  
BA**

(740) NEMA ZASTUPNIKA

(540)



(531) 27.05;

(511)

**18**

Koža, imitacije kože, proizvodi od tih materijala koji nisu obuhvaćeni drugim razredima; životinjske kože; kovčezi i torbe; kišobrani, suncobrani; remenarski proizvodi.

**24**

Tkanine i tekstilni proizvodi koji nisu obuhvaćeni drugim razredima; pokrivači za krevete i stolove.

**25**

Odjeća, obuća, pokrivala za glavu.

---

(210) **BAZ1317323A** (220) 2013-08-12

(442) **2014-12-31**

(732) **Taylor Made Golf Company, Inc.  
5545 Fermi Court, Carlsbad,  
California 92008**

**US**

(740) Dragan Mićunović

(540)

**TAYLOR MADE**

(511)

**28**

Naročito za golfsku opremu i golfske rekvizite, uključujući cijele golfske štapove, rukohvate štapova, loptice, rukavice, držače loptica, prekrivača vrhova za golfske štapove, cijevi golfskih štapova.

---

(210) **BAZ1317324A** (220) 2013-08-12

(442) **2014-12-31**

(732) **NISSAN JIDOSHA KABUSHIKI KAISHA  
(also trading as Nissan Motor Co.,  
Ltd.)**

**No.2 Takaracho, Kanagawa-ku,  
Yokohama-shi, Kanagawa-ken**

**JP**

(740) "MSA IP"

(540)

**Innovation that  
excites**

(511)

**12**

Automobili; električna vozila; vagoni; kamioni; teretna kola (vozila); terenci (sportska vozila); motorni autobusi; rekreacijska vozila; sportska kola; trkački automobili; kamioni (motorna teretna vozila); viljuškari; traktori, uključujući traktore za vuču; prikolice i poluprikolice za vozila; hidroavioni; kolica; motocikli; čamci; feriboti; brodovi; jahte; bicikli.



(210) **BAZ1317325A** (220) 2013-08-12(442) **2014-12-31**(732) **Hongta Tobacco (Group) Co., Ltd.**  
**No. 118, Hongta Avenue, Hongta**  
**District, Yuxi, Yunnan****CN**

(740) "MSA IP"

(540)

GREAT  MASTER

(531) 26.13; 27.05; 28.03;

(511)

**34**

Duhan; duhan za žvakanje; cigare; cigarete koje sadrže zamjenu duhana, koje nisu za medicinsku upotrebu; cigarete; cigarilosi; biljke za pušenje; burmut; rezani duhan; duhanski otpad; usnici od čilibara za nosače cigara i cigareta; kese za duhan; vrhovi za cigarete; duhanske lule; sjekači za cigare; kutije za cigare; kutije za cigarete; držači cigara; džepne mašine za uvijanje cigareta; držači cigareta; usnici za muštikle za cigarete; čistači za duhanske lule; stalak za duhanske lule; posude za duhan; kutije za burmut; pepeljare za pušače; pljuvaonice za uživaocce duhana; ovlaživači (kutije za cigarete opremljene ovlaživačima); šibice; držači za šibice; kutije za šibice; upaljači za pušače; upaljači za cigarete; kontejneri za gas za upaljače; kresiva; držači butagasa za upaljače; butagas (koji se koristi u pušačke svrhe); filteri za cigarete; blokovi od papira za cigarete; upijajući papir za duhanske lule; papir za cigarete; paketi vlakana za filter za cigarete.

(210) **BAZ1317326A** (220) 2013-08-12(442) **2014-12-31**(732) **HEMOFARM A.D., farmaceutsko-**  
**hemijska industrija Vršac****Beogradski put bb, 26300 Vršac****RS**

(740) "MSA IP"

(540)

**DEMETRIN**

(511)

**05**

Farmaceutski proizvodi.

(210) **BAZ1317327A** (220) 2013-08-12(442) **2014-12-31**(732) **TOYOTA JIDOSHA KABUSHIKI**  
**KAISHA (also trading as TOYOTA**  
**MOTOR CORPORATION)****1, Toyota-cho, Toyota-shi, Aichi-**  
**JP**

(740) PETOŠEVIĆ d.o.o

(540)

**RC200t**

(511)

**12**

Automobili i strukturalni dijelovi za njih.

(210) **BAZ1317328A** (220) 2013-08-13(442) **2014-12-31**(732) **MIRTEX d.o.o. Za trgovinu i usluge**  
**Gradačačka pijaca, 76254 Gradačac**  
**BA**

(740) NEMA ZASTUPNIKA

(540)

**TOP OR**

(531) 27.05;

(511)

**18**

Koža, imitacije kože, proizvodi od tih materijala koji nisu obuhvaćeni drugim razredima; životinjske kože; kovčezi i torbe; kišobrani, suncobrani; remenarski proizvodi.

**24**

Tkanine i tekstilni proizvodi koji nisu obuhvaćeni drugim razredima; pokrivači za krevete i stolove.

**25**

Odjeća, obuća, pokrivala za glavu.

(210) **BAZ1317329A** (220) 2013-08-13

(442) **2014-12-31**

(732) **MIRTEX d.o.o. Za trgovinu i usluge  
Gradačka pijaca, 76254 Gradačac  
BA**

(740) NEMA ZASTUPNIKA

(540)

**Lisa-W**

(531) 27.05;

(511)

**18**

Koža, imitacije kože, proizvodi od tih materijala koji nisu obuhvaćeni drugim razredima; životinjske kože; kovčezi i torbe; kišobrani, suncobrani; remenarski proizvodi.

**24**

Tkanine i tekstilni proizvodi koji nisu obuhvaćeni drugim razredima; pokrivači za krevete i stolove.

**25**

Odjeća, obuća, pokrivala za glavu.

(210) **BAZ1317330A** (220) 2013-08-13

(442) **2014-12-31**

(732) **MIRTEX d.o.o. Za trgovinu i usluge  
Gradačka pijaca, 76254 Gradačac  
BA**

(740) NEMA ZASTUPNIKA

(540)

**MALIEN**

(531) 27.05;

(511)

**18**

Koža, imitacije kože, proizvodi od tih materijala koji nisu obuhvaćeni drugim razredima; životinjske kože; kovčezi i torbe; kišobrani, suncobrani; remenarski proizvodi.

**24**

Tkanine i tekstilni proizvodi koji nisu obuhvaćeni drugim razredima; pokrivači za krevete i stolove.

**25**

Odjeća, obuća, pokrivala za glavu.

(210) **BAZ1317331A** (220) 2013-08-13

(442) **2014-12-31**

(732) **MIRTEX d.o.o. Za trgovinu i usluge  
Gradačka pijaca, 76254 Gradačac  
BA**

(740) NEMA ZASTUPNIKA

(540)

**JENNIKA**

(531) 27.05.01;

(511)

**18**

Koža, imitacije kože, proizvodi od tih materijala koji nisu obuhvaćeni drugim razredima; životinjske kože; kovčezi i torbe; kišobrani, suncobrani; remenarski proizvodi.

**24**

Tkanine i tekstilni proizvodi koji nisu obuhvaćeni drugim razredima; pokrivači za krevete i stolove.

**25**

Odjeća, obuća, pokrivala za glavu.

(210) **BAZ1317332A** (220) 2013-08-13

(442) **2014-12-31**

(732) **MIRTEX d.o.o. Za trgovinu i usluge  
Gradačka pijaca, 76254 Gradačac  
BA**

(740) NEMA ZASTUPNIKA

(540)

**JUST WOMEN**

(531) 27.05;

(511)

**18**

Koža, imitacije kože, proizvodi od tih materijala koji nisu obuhvaćeni drugim razredima; životinjske kože; kovčezi i torbe; kišobrani, suncobrani; remenarski proizvodi.

**24**

Tkanine i tekstilni proizvodi koji nisu obuhvaćeni drugim razredima; pokrivači za krevete i stolove.

**25**

Odjeća, obuća, pokrivala za glavu.

(210) **BAZ1317333A** (220) 2013-08-13(442) **2014-12-31**(732) **Marriott Worldwide Corporation**  
**10400 Fernwood Road, Bethesda,**  
**Maryland 20817****US**

(740) PETOŠEVIĆ d.o.o

(540)

## RESIDENCE INN

(511)

**35**

Oglašavanje; poslovno upravljanje; poslovna administracija; uredske funkcije; usluge oglašavanja, franšizne usluge, a naročito pomoć u poslovnom upravljanju tokom osnivanja i rada hotela, restorana, barova, toplica, objekata za rekreaciju i fitnes i maloprodajnih objekata; poslovno upravljanje, a naročito upravljanje i rad hotela, restorana, barova, objekata za rekreaciju i fitnes i maloprodajnih objekata za treća lica, usluge maloprodaje, usluge poslovnih centara, usluge konsultacija u poslovnom upravljanju; obezbjeđivanje prostora za korištenje uredske opreme i strojeva; usluge poslovne administracije; usluge planiranja poslovnih sastanaka; obezbjeđivanje prostora za poslovne sastanke; upravljanje, iznajmljivanje i lizing kancelarija i maloprodajnih objekata.

**41**

Obrazovanje; stručno osposobljavanje; razonoda, sportske i kulturne aktivnosti; usluge zdravstvenog kluba, a naročito stavljanje na raspolaganje instrukcija i konsultacija na poljima tjelovježbe, iznajmljivanje opreme za vježbanje, stavljanje na raspolaganje prostora i opreme za rekreaciju i tjelovježbu; usluge golf kluba, terena za golfa i poduke iz golfa; obrazovanje; stručno osposobljavanje; razonoda, sportske i kulturne aktivnosti; obrazovanje i razonoda, a naročito organizovanje konferencija i izložbi u kulturne i edukativne svrhe; stavljanje na raspolaganje prostora i opreme na poljima rekreacije, stavljanje na raspolaganje prostora i opreme za bazene za plivanje i vodene sportove, stavljanje na raspolaganje usluga i opreme za tenis, iznajmljivaje teniskih terena i instrukcije iz tenisa; usluge kasina i igara na sreću; noćni klubovi.

**43**

Usluge pružanja hrane i pića; privremeni smještaj; usluge hotela; usluge restorana; usluge kateringa, barova i salona, stavljanje na raspolaganje namjenskih prostora za sastanke, konferencije i izložbe; stavljanje na raspolaganje prostora za bankete i društvene događaje za posebne prilike; i usluge rezervacija hotelskog smještaja.

(210) **BAZ1317334A** (220) 2013-08-13(442) **2014-12-31**(732) **Marriott Worldwide Corporation**  
**10400 Fernwood Road, Bethesda,**  
**Maryland 20817****US**

(740) PETOŠEVIĆ d.o.o

(540)



(531) 07.05; 25.03; 27.05;

(511)

**35**

Oglašavanje; poslovno upravljanje; poslovna administracija; uredske funkcije; usluge oglašavanja, franšizne usluge, a naročito pomoć u poslovnom upravljanju tokom osnivanja i rada hotela, restorana, barova, toplica, objekata za rekreaciju i fitnes i maloprodajnih objekata; poslovno upravljanje, a naročito upravljanje i rad hotela, restorana, barova, objekata za rekreaciju i fitnes i maloprodajnih objekata za treća lica, usluge maloprodaje, usluge poslovnih centara, usluge konsultacija u poslovnom upravljanju; obezbjeđivanje prostora za korištenje uredske opreme i strojeva; usluge poslovne administracije; usluge planiranja poslovnih sastanaka; obezbjeđivanje prostora za poslovne sastanke; upravljanje, iznajmljivanje i lizing kancelarija i maloprodajnih objekata.

**41**

Obrazovanje; stručno osposobljavanje; razonoda, sportske i kulturne aktivnosti; usluge zdravstvenog kluba, a naročito stavljanje na raspolaganje instrukcija i konsultacija na poljima tjelovježbe, iznajmljivanje opreme za vježbanje, stavljanje na raspolaganje prostora i opreme za rekreaciju i tjelovježbu; usluge golf kluba, terena za golfa i poduke iz golfa; obrazovanje; stručno osposobljavanje; razonoda, sportske i kulturne aktivnosti; obrazovanje i razonoda, a naročito organizovanje konferencija i izložbi u kulturne i edukativne svrhe; stavljanje na raspolaganje prostora i opreme na poljima rekreacije, stavljanje na raspolaganje prostora i opreme za bazene za plivanje i vodene sportove, stavljanje na raspolaganje usluga i opreme za tenis, iznajmljivaje teniskih terena i instrukcije iz tenisa; usluge kasina i igara na sreću; noćni klubovi.

**43**

Usluge pružanja hrane i pića; privremeni smještaj; usluge hotela; usluge restorana; usluge kateringa, barova i salona, stavljanje na raspolaganje namjenskih prostora za sastanke, konferencije i izložbe; stavljanje na raspolaganje prostora za bankete i društvene događaje za posebne prilike; i usluge rezervacija hotelskog smještaja.

(210) **BAZ1317335A** (220) 2013-08-13

(442) **2014-12-31**

(732) **Marriott Worldwide Corporation**  
**10400 Fernwood Road, Bethesda,**  
**Maryland 20817**

**US**

(740) PETOŠEVIĆ d.o.o

(540)



(531) 07.05; 27.05;

(511)

**35**

Oglašavanje; poslovno upravljanje; poslovna administracija; uredske funkcije; usluge oglašavanja, franšizne usluge, a naročito pomoć u poslovnom upravljanju tokom osnivanja i rada hotela, restorana, barova, toplica, objekata za rekreaciju i fitnes i maloprodajnih objekata; poslovno upravljanje, a naročito upravljanje i rad hotela, restorana, barova, objekata za rekreaciju i fitnes i maloprodajnih objekata za treća lica, usluge maloprodaje, usluge poslovnih centara, usluge konsultacija u poslovnom upravljanju; obezbjeđivanje prostora za korištenje uredske opreme i strojeva; usluge poslovne administracije; usluge planiranja poslovnih sastanaka; obezbjeđivanje prostora za poslovne sastanke; upravljanje, iznajmljivanje i lizing kancelarija i maloprodajnih objekata.

**41**

Obrazovanje; stručno osposobljavanje; razonoda, sportske i kulturne aktivnosti; usluge zdravstvenog kluba, a naročito stavljanje na raspolaganje instrukcija i konsultacija na poljima tjelovježbe, iznajmljivanje opreme za vježbanje, stavljanje na raspolaganje prostora i opreme za rekreaciju i tjelovježbu; usluge golf kluba, terena za golfa i poduke iz golfa; obrazovanje; stručno osposobljavanje; razonoda, sportske i kulturne aktivnosti; obrazovanje i razonoda, a naročito organizovanje konferencija i izložbi u kulturne i edukativne svrhe; stavljanje na raspolaganje prostora i opreme na poljima rekreacije, stavljanje na raspolaganje prostora i opreme za bazene za plivanje i vodene sportove, stavljanje na raspolaganje usluga i opreme za tenis, iznajmljivanje teniskih terena i instrukcije iz tenisa; usluge kasina i igara na sreću; noćni klubovi.

**43**

Usluge pružanja hrane i pića; privremeni smještaj; usluge hotela; usluge restorana; usluge kateringa, barova i salona, stavljanje na raspolaganje namjenskih prostora za sastanke, konferencije i izložbe; stavljanje na raspolaganje prostora za bankete i društvene događaje za posebne prilike; i usluge rezervacija hotelskog smještaja.

**INDEKS BROJEVA PRIJAVA ŽIGOVA  
INDEKS BROJEVA PRIJAVA ŽIGOVA  
ИНДЕКС БРОЈЕВА ПРИЈАВА ЖИГОВА**

BAZ1216379A  
BAZ1216676A  
BAZ1216747A  
BAZ1216829A  
BAZ1316883A  
BAZ1316896A  
BAZ1316917A  
BAZ1317031A  
BAZ1317032A  
BAZ1317034A  
BAZ1317035A  
BAZ1317040A  
BAZ1317041A  
BAZ1317042A  
BAZ1317043A  
BAZ1317044A  
BAZ1317045A  
BAZ1317046A  
BAZ1317047A  
BAZ1317049A  
BAZ1317050A  
BAZ1317051A  
BAZ1317052A  
BAZ1317053A  
BAZ1317054A  
BAZ1317057A  
BAZ1317058A  
BAZ1317059A  
BAZ1317062A  
BAZ1317063A  
BAZ1317064A  
BAZ1317066A  
BAZ1317089A  
BAZ1317101A  
BAZ1317102A  
BAZ1317103A  
BAZ1317104A  
BAZ1317105A  
BAZ1317106A  
BAZ1317107A  
BAZ1317108A  
BAZ1317109A  
BAZ1317112A  
BAZ1317113A  
BAZ1317114A  
BAZ1317115A  
BAZ1317116A  
BAZ1317117A  
BAZ1317118A  
BAZ1317119A

BAZ1317120A  
BAZ1317121A  
BAZ1317122A  
BAZ1317124A  
BAZ1317125A  
BAZ1317128A  
BAZ1317129A  
BAZ1317130A  
BAZ1317131A  
BAZ1317132A  
BAZ1317133A  
BAZ1317134A  
BAZ1317135A  
BAZ1317136A  
BAZ1317138A  
BAZ1317139A  
BAZ1317140A  
BAZ1317141A  
BAZ1317143A  
BAZ1317144A  
BAZ1317145A  
BAZ1317146A  
BAZ1317147A  
BAZ1317149A  
BAZ1317150A  
BAZ1317151A  
BAZ1317152A  
BAZ1317153A  
BAZ1317154A  
BAZ1317155A  
BAZ1317156A  
BAZ1317157A  
BAZ1317158A  
BAZ1317160A  
BAZ1317161A  
BAZ1317162A  
BAZ1317163A  
BAZ1317164A  
BAZ1317165A  
BAZ1317167A  
BAZ1317168A  
BAZ1317169A  
BAZ1317170A  
BAZ1317171A  
BAZ1317172A  
BAZ1317173A  
BAZ1317174A  
BAZ1317175A  
BAZ1317176A  
BAZ1317177A

BAZ1317178A  
BAZ1317179A  
BAZ1317181A  
BAZ1317182A  
BAZ1317183A  
BAZ1317184A  
BAZ1317185A  
BAZ1317186A  
BAZ1317187A  
BAZ1317188A  
BAZ1317189A  
BAZ1317191A  
BAZ1317192A  
BAZ1317193A  
BAZ1317194A  
BAZ1317195A  
BAZ1317196A  
BAZ1317197A  
BAZ1317198A  
BAZ1317199A  
BAZ1317200A  
BAZ1317201A  
BAZ1317202A  
BAZ1317205A  
BAZ1317206A  
BAZ1317207A  
BAZ1317209A  
BAZ1317212A  
BAZ1317213A  
BAZ1317214A  
BAZ1317216A  
BAZ1317218A  
BAZ1317219A  
BAZ1317220A  
BAZ1317221A  
BAZ1317223A  
BAZ1317224A  
BAZ1317225A  
BAZ1317226A  
BAZ1317227A  
BAZ1317228A  
BAZ1317229A  
BAZ1317230A  
BAZ1317231A  
BAZ1317232A  
BAZ1317233A  
BAZ1317234A  
BAZ1317235A  
BAZ1317236A  
BAZ1317238A  
BAZ1317240A  
BAZ1317241A  
BAZ1317242A  
BAZ1317243A

BAZ1317245A  
BAZ1317246A  
BAZ1317247A  
BAZ1317248A  
BAZ1317249A  
BAZ1317250A  
BAZ1317251A  
BAZ1317252A  
BAZ1317253A  
BAZ1317254A  
BAZ1317255A  
BAZ1317256A  
BAZ1317257A  
BAZ1317259A  
BAZ1317260A  
BAZ1317261A  
BAZ1317262A  
BAZ1317263A  
BAZ1317264A  
BAZ1317267A  
BAZ1317268A  
BAZ1317269A  
BAZ1317270A  
BAZ1317271A  
BAZ1317272A  
BAZ1317273A  
BAZ1317274A  
BAZ1317275A  
BAZ1317276A  
BAZ1317277A  
BAZ1317278A  
BAZ1317279A  
BAZ1317280A  
BAZ1317281A  
BAZ1317284A  
BAZ1317285A  
BAZ1317286A  
BAZ1317287A  
BAZ1317288A  
BAZ1317289A  
BAZ1317290A  
BAZ1317291A  
BAZ1317292A  
BAZ1317293A  
BAZ1317295A  
BAZ1317296A  
BAZ1317297A  
BAZ1317298A  
BAZ1317299A  
BAZ1317300A  
BAZ1317301A  
BAZ1317302A  
BAZ1317303A  
BAZ1317304A

BAZ1317305A  
BAZ1317307A  
BAZ1317308A  
BAZ1317309A  
BAZ1317310A  
BAZ1317311A  
BAZ1317314A  
BAZ1317315A  
BAZ1317316A  
BAZ1317318A  
BAZ1317319A  
BAZ1317320A  
BAZ1317322A  
BAZ1317323A  
BAZ1317324A  
BAZ1317325A  
BAZ1317326A  
BAZ1317327A  
BAZ1317328A  
BAZ1317329A  
BAZ1317330A  
BAZ1317331A  
BAZ1317332A  
BAZ1317333A  
BAZ1317334A  
BAZ1317335A

**INDEKS KLASA PRIJAVA ŽIGOVA  
INDEKS KLASA PRIJAVA ŽIGOVA  
ИНДЕКС КЛАСА ПРИЈАВА ЖИГОВА**

01

BAZ1317106A  
BAZ1317107A  
BAZ1317149A  
BAZ1317188A  
BAZ1317197A  
BAZ1317198A  
BAZ1317199A  
BAZ1317200A  
BAZ1317206A  
BAZ1317207A  
BAZ1317220A  
BAZ1317261A  
BAZ1317281A  
BAZ1317284A  
BAZ1317316A

02

BAZ1317188A  
BAZ1317220A

03

BAZ1316917A  
BAZ1317059A  
BAZ1317064A  
BAZ1317106A  
BAZ1317107A  
BAZ1317117A  
BAZ1317124A  
BAZ1317156A  
BAZ1317157A  
BAZ1317161A  
BAZ1317162A  
BAZ1317167A  
BAZ1317173A  
BAZ1317174A  
BAZ1317175A  
BAZ1317176A  
BAZ1317177A  
BAZ1317178A  
BAZ1317182A  
BAZ1317193A  
BAZ1317194A  
BAZ1317195A  
BAZ1317202A  
BAZ1317221A  
BAZ1317233A  
BAZ1317285A

BAZ1317303A

BAZ1317304A

04

BAZ1316883A  
BAZ1317163A  
BAZ1317188A  
BAZ1317220A  
BAZ1317221A  
BAZ1317284A  
BAZ1317311A

05

BAZ1316917A  
BAZ1317032A  
BAZ1317059A  
BAZ1317063A  
BAZ1317064A  
BAZ1317066A  
BAZ1317108A  
BAZ1317114A  
BAZ1317128A  
BAZ1317147A  
BAZ1317160A  
BAZ1317164A  
BAZ1317171A  
BAZ1317179A  
BAZ1317182A  
BAZ1317193A  
BAZ1317197A  
BAZ1317198A  
BAZ1317199A  
BAZ1317200A  
BAZ1317206A  
BAZ1317207A  
BAZ1317209A  
BAZ1317216A  
BAZ1317235A  
BAZ1317248A  
BAZ1317261A  
BAZ1317262A  
BAZ1317263A  
BAZ1317275A  
BAZ1317276A  
BAZ1317277A  
BAZ1317278A  
BAZ1317279A  
BAZ1317301A  
BAZ1317307A



BAZ1317308A  
 BAZ1317326A  
 06  
 BAZ1317134A  
 BAZ1317315A  
 07  
 BAZ1317136A  
 BAZ1317225A  
 BAZ1317253A  
 BAZ1317264A  
 BAZ1317287A  
 08  
 BAZ1317106A  
 BAZ1317107A  
 BAZ1317118A  
 BAZ1317192A  
 BAZ1317216A  
 BAZ1317253A  
 BAZ1317287A  
 09  
 BAZ1317049A  
 BAZ1317050A  
 BAZ1317051A  
 BAZ1317052A  
 BAZ1317053A  
 BAZ1317054A  
 BAZ1317102A  
 BAZ1317109A  
 BAZ1317125A  
 BAZ1317150A  
 BAZ1317221A  
 BAZ1317224A  
 BAZ1317233A  
 BAZ1317247A  
 BAZ1317251A  
 BAZ1317253A  
 BAZ1317254A  
 BAZ1317269A  
 BAZ1317311A  
 10  
 BAZ1317064A  
 BAZ1317193A  
 BAZ1317216A  
 11  
 BAZ1317119A  
 BAZ1317120A  
 BAZ1317121A  
 BAZ1317182A  
 BAZ1317311A  
 BAZ1317316A

12  
 BAZ1317050A  
 BAZ1317051A  
 BAZ1317052A  
 BAZ1317053A  
 BAZ1317054A  
 BAZ1317112A  
 BAZ1317113A  
 BAZ1317125A  
 BAZ1317154A  
 BAZ1317172A  
 BAZ1317252A  
 BAZ1317264A  
 BAZ1317272A  
 BAZ1317273A  
 BAZ1317274A  
 BAZ1317289A  
 BAZ1317299A  
 BAZ1317324A  
 BAZ1317327A  
 14  
 BAZ1317064A  
 16  
 BAZ1317050A  
 BAZ1317051A  
 BAZ1317052A  
 BAZ1317053A  
 BAZ1317054A  
 BAZ1317125A  
 BAZ1317189A  
 BAZ1317205A  
 BAZ1317221A  
 BAZ1317284A  
 BAZ1317302A  
 17  
 BAZ1317034A  
 BAZ1317035A  
 18  
 BAZ1317150A  
 BAZ1317221A  
 BAZ1317238A  
 BAZ1317292A  
 BAZ1317319A  
 BAZ1317320A  
 BAZ1317322A  
 BAZ1317328A  
 BAZ1317329A  
 BAZ1317330A  
 BAZ1317331A  
 BAZ1317332A

19  
BAZ1317062A  
BAZ1317201A  
20  
BAZ1317191A  
BAZ1317221A  
BAZ1317292A  
21  
BAZ1316917A  
BAZ1317221A  
BAZ1317226A  
22  
BAZ1317163A  
24  
BAZ1317221A  
BAZ1317238A  
BAZ1317292A  
BAZ1317316A  
BAZ1317319A  
BAZ1317320A  
BAZ1317322A  
BAZ1317328A  
BAZ1317329A  
BAZ1317330A  
BAZ1317331A  
BAZ1317332A  
25  
BAZ1317041A  
BAZ1317042A  
BAZ1317043A  
BAZ1317044A  
BAZ1317045A  
BAZ1317046A  
BAZ1317064A  
BAZ1317130A  
BAZ1317131A  
BAZ1317150A  
BAZ1317165A  
BAZ1317221A  
BAZ1317238A  
BAZ1317259A  
BAZ1317260A  
BAZ1317271A  
BAZ1317288A  
BAZ1317319A  
BAZ1317320A  
BAZ1317322A  
BAZ1317328A  
BAZ1317329A  
BAZ1317330A

BAZ1317331A  
BAZ1317332A  
26  
BAZ1317221A  
27  
BAZ1317221A  
28  
BAZ1317130A  
BAZ1317131A  
BAZ1317196A  
BAZ1317221A  
BAZ1317233A  
BAZ1317323A  
29  
BAZ1216676A  
BAZ1317040A  
BAZ1317140A  
BAZ1317221A  
BAZ1317227A  
BAZ1317228A  
BAZ1317234A  
BAZ1317255A  
BAZ1317279A  
30  
BAZ1216379A  
BAZ1216676A  
BAZ1216747A  
BAZ1317064A  
BAZ1317101A  
BAZ1317129A  
BAZ1317140A  
BAZ1317141A  
BAZ1317143A  
BAZ1317144A  
BAZ1317145A  
BAZ1317146A  
BAZ1317151A  
BAZ1317152A  
BAZ1317164A  
BAZ1317181A  
BAZ1317183A  
BAZ1317184A  
BAZ1317185A  
BAZ1317186A  
BAZ1317213A  
BAZ1317214A  
BAZ1317218A  
BAZ1317219A  
BAZ1317221A  
BAZ1317236A

BAZ1317242A  
BAZ1317255A  
BAZ1317256A  
BAZ1317257A  
BAZ1317268A  
BAZ1317279A  
BAZ1317280A  
BAZ1317286A  
BAZ1317295A  
BAZ1317310A  
BAZ1317316A  
31  
BAZ1317034A  
BAZ1317035A  
BAZ1317064A  
BAZ1317197A  
BAZ1317198A  
BAZ1317199A  
BAZ1317200A  
BAZ1317206A  
BAZ1317207A  
BAZ1317279A  
32  
BAZ1316896A  
BAZ1317064A  
BAZ1317115A  
BAZ1317116A  
BAZ1317140A  
BAZ1317151A  
BAZ1317158A  
BAZ1317164A  
BAZ1317187A  
BAZ1317221A  
BAZ1317234A  
BAZ1317279A  
BAZ1317281A  
BAZ1317293A  
33  
BAZ1317057A  
BAZ1317058A  
BAZ1317135A  
BAZ1317221A  
BAZ1317267A  
BAZ1317281A  
34  
BAZ1216829A  
BAZ1316883A  
BAZ1317031A  
BAZ1317122A  
BAZ1317138A  
BAZ1317139A

BAZ1317221A  
BAZ1317223A  
BAZ1317309A  
BAZ1317314A  
BAZ1317318A  
BAZ1317325A  
35  
BAZ1216379A  
BAZ1317035A  
BAZ1317050A  
BAZ1317051A  
BAZ1317052A  
BAZ1317053A  
BAZ1317054A  
BAZ1317103A  
BAZ1317104A  
BAZ1317105A  
BAZ1317109A  
BAZ1317125A  
BAZ1317168A  
BAZ1317169A  
BAZ1317170A  
BAZ1317212A  
BAZ1317219A  
BAZ1317221A  
BAZ1317224A  
BAZ1317240A  
BAZ1317241A  
BAZ1317243A  
BAZ1317245A  
BAZ1317246A  
BAZ1317251A  
BAZ1317259A  
BAZ1317260A  
BAZ1317279A  
BAZ1317284A  
BAZ1317290A  
BAZ1317291A  
BAZ1317292A  
BAZ1317300A  
BAZ1317302A  
BAZ1317333A  
BAZ1317334A  
BAZ1317335A  
36  
BAZ1317050A  
BAZ1317051A  
BAZ1317052A  
BAZ1317053A  
BAZ1317089A  
BAZ1317125A  
BAZ1317153A

BAZ1317155A  
BAZ1317168A  
BAZ1317169A  
BAZ1317224A  
BAZ1317245A  
BAZ1317246A  
BAZ1317296A  
BAZ1317297A  
BAZ1317300A

37

BAZ1317035A  
BAZ1317050A  
BAZ1317051A  
BAZ1317052A  
BAZ1317053A  
BAZ1317109A  
BAZ1317125A  
BAZ1317132A  
BAZ1317154A  
BAZ1317252A  
BAZ1317292A

38

BAZ1317047A  
BAZ1317170A  
BAZ1317231A  
BAZ1317232A  
BAZ1317240A  
BAZ1317269A  
BAZ1317270A  
BAZ1317298A

39

BAZ1216379A  
BAZ1317034A  
BAZ1317035A  
BAZ1317050A  
BAZ1317051A  
BAZ1317052A  
BAZ1317053A  
BAZ1317054A  
BAZ1317125A  
BAZ1317153A  
BAZ1317155A  
BAZ1317221A  
BAZ1317229A  
BAZ1317230A  
BAZ1317241A  
BAZ1317305A

40

BAZ1317221A  
BAZ1317292A  
BAZ1317315A

41

BAZ1317047A  
BAZ1317050A  
BAZ1317051A

BAZ1317052A  
BAZ1317053A  
BAZ1317103A  
BAZ1317104A  
BAZ1317105A  
BAZ1317109A  
BAZ1317125A  
BAZ1317133A  
BAZ1317170A  
BAZ1317221A  
BAZ1317231A  
BAZ1317232A  
BAZ1317243A  
BAZ1317284A  
BAZ1317290A  
BAZ1317291A  
BAZ1317300A  
BAZ1317333A  
BAZ1317334A  
BAZ1317335A

42

BAZ1317035A  
BAZ1317050A  
BAZ1317051A  
BAZ1317052A  
BAZ1317053A  
BAZ1317064A  
BAZ1317125A  
BAZ1317132A  
BAZ1317133A  
BAZ1317170A  
BAZ1317221A  
BAZ1317240A  
BAZ1317251A  
BAZ1317269A  
BAZ1317281A  
BAZ1317305A

43

BAZ1317103A  
BAZ1317104A  
BAZ1317105A  
BAZ1317243A  
BAZ1317249A  
BAZ1317250A  
BAZ1317290A  
BAZ1317291A  
BAZ1317302A  
BAZ1317333A  
BAZ1317334A  
BAZ1317335A

44

BAZ1316917A  
BAZ1317064A  
BAZ1317132A  
BAZ1317189A

**INDEKS NOSILACA PRIJAVA ŽIGOVA  
INDEKS NOSITELJA PRIJAVA ŽIGOVA  
ИНДЕКС НОСИЛАЦА ПРИЈАВА ЖИГОВА**

“AUTO - MILANOVIĆ” D.O.O. <b>BAZ1317188A</b>	<b>BAZ1317206A</b> <b>BAZ1317207A</b>
“D&R COMMERCE” DOO <b>BAZ1317281A</b>	Al-Zawra'a for Tobacco and Cigarettes Trading <b>BAZ1316883A</b>
“DUKAT” društvo sa ograničenom odgovornošću za trgovinu <b>BAZ1317223A</b>	AMER UČANBARLIĆ <b>BAZ1317132A</b>
“FRUCTA-TRADE” d.o.o. <b>BAZ1317212A</b> <b>BAZ1317213A</b> <b>BAZ1317214A</b>	Amgen Inc. <b>BAZ1317275A</b> <b>BAZ1317276A</b> <b>BAZ1317277A</b>
“MAJEVICA” D.D. Tvornica “CORN FLIPS” Srebrenik <b>BAZ1317218A</b> <b>BAZ1317219A</b>	ANELISIS BH d.o.o. <b>BAZ1317238A</b>
“Marinković commerce” d.o.o. Banja Luka <b>BAZ1317057A</b> <b>BAZ1317058A</b>	AS d.o.o. <b>BAZ1317236A</b> <b>BAZ1317242A</b>
“MBI DEVELOPMENT” d.o.o. Sarajevo <b>BAZ1317302A</b>	B.S.A. <b>BAZ1317040A</b>
“Megamix” d.o.o. Sarajevo <b>BAZ1317129A</b> <b>BAZ1317241A</b>	Barilla Gida Anonim Sirketi <b>BAZ1317286A</b>
“OKTAL PHARM” d.o.o. Sarajevo <b>BAZ1317114A</b>	BASF Corporation <b>BAZ1317197A</b> <b>BAZ1317198A</b> <b>BAZ1317199A</b> <b>BAZ1317200A</b>
“STUDEN & CO Holding SE” d.o.o. <b>BAZ1317295A</b>	BASF SE <b>BAZ1317261A</b>
AbbVie Inc. <b>BAZ1317189A</b>	Bel Print d.o.o. <b>BAZ1317151A</b> <b>BAZ1317152A</b>
AKCIONARSKO DRUŠTVO “BANJALUČKA PIVARA” BANJA LUKA <b>BAZ1316896A</b> <b>BAZ1317187A</b>	Bosnalijek, farmaceutska i hemijska industrija, dioničko društvo <b>BAZ1317171A</b> <b>BAZ1317248A</b>
All Star C.V. <b>BAZ1317041A</b> <b>BAZ1317042A</b> <b>BAZ1317043A</b> <b>BAZ1317044A</b> <b>BAZ1317045A</b> <b>BAZ1317046A</b>	Bosnet Group d.o.o. <b>BAZ1317034A</b> <b>BAZ1317035A</b>
Alltech, Inc.	BRANCK CAFFE d.o.o. <b>BAZ1317141A</b> <b>BAZ1317143A</b>

**BAZ1317144A**

**BAZ1317145A**

**BAZ1317146A**

Branko Mijatović

**BAZ1317135A**

British American Tobacco (Brands) Inc.

**BAZ1317138A**

**BAZ1317139A**

**BAZ1317309A**

**BAZ1317314A**

Budget Rent A Car System Inc.

**BAZ1317050A**

**BAZ1317051A**

**BAZ1317052A**

**BAZ1317053A**

**BAZ1317054A**

Bunge Növényolajipari Zártkörűen Működő

Részvénytársaság

**BAZ1216676A**

CANDY MIX D.O.O. za trgovinu i usluge

**BAZ1216829A**

CANON KABUSHIKI KAISHA

**BAZ1317136A**

Carlsberg Srbija d.o.o. Čelarevo

**BAZ1317115A**

**BAZ1317116A**

CATERPILLAR INC.

**BAZ1317196A**

Cheminova A/S

**BAZ1317209A**

CINKARNA-KVARC d.o.o.

**BAZ1317062A**

COLGATE-PALMOLIVE COMPANY

**BAZ1317059A**

**BAZ1317226A**

DANIELA MEŠALIĆ

**BAZ1317288A**

DARA d.o.o. Posušje

**BAZ1317310A**

Diageo Brands B.V.

**BAZ1317267A**

Društvo za proizvodnju i trgovinu "PLANTAGO" d.o.o.

Laktaši

**BAZ1317164A**

Društvo za proizvodnju, inženjering, usluge i trgovinu  
"DETA" d.o.o.

**BAZ1317119A**

**BAZ1317120A**

**BAZ1317121A**

Exxon Mobil Corporation

**BAZ1317284A**

EYGN Limited

**BAZ1317168A**

**BAZ1317169A**

Farmaceutska Hemiska Kozmetička industrija ALKALOID

AD - Skoplje

**BAZ1317194A**

**BAZ1317195A**

**BAZ1317285A**

Fashion One Television LLC

**BAZ1317270A**

Fashion TV LLC

**BAZ1317298A**

FRANCK d.d.

**BAZ1317181A**

**BAZ1317183A**

**BAZ1317184A**

**BAZ1317185A**

**BAZ1317186A**

GALDERMA S.A.

**BAZ1317193A**

GENERAL MOTORS LLC a limited liability company  
organized and existing  
under the laws of the State of Delaware

**BAZ1317153A**

**BAZ1317154A**

**BAZ1317155A**

**BAZ1317172A**

**BAZ1317272A**

**BAZ1317273A**

**BAZ1317274A**

GKS PARTICIPAÇÕES LTDA.

**BAZ1317271A**

GMP KOMPANI DOO

**BAZ1317191A**

HANJIN SHIPPING HOLDINGS CO., LTD.

**BAZ1317229A**

**BAZ1317230A**

Hasanović Kemal

**BAZ1216379A**

HEMOFARM A.D., farmaceutsko-hemijska industrija Vršac

**BAZ1317326A**

**BAZ1317108A**

HK SINO-US FASHION CO., LIMITED

**BAZ1317150A**

Hongta Tobacco (Group) Co., Ltd.

**BAZ1317031A**

**BAZ1317325A**

HUAWEI TECHNOLOGIES CO., LTD.

**BAZ1317247A**

Hyundai Heavy Industries Co., Ltd.

**BAZ1317289A**

Inox Ajanović

**BAZ1317315A**

Intel Corporation

**BAZ1317102A**

IZI mobil d.o.o.

**BAZ1317240A**

J.T.N TABACCO d.o.o. Nova Topola

**BAZ1317318A**

JAHORINA OSIGURANJE VIENNA INSURANCE GROUP

AD PALE

**BAZ1317245A**

**BAZ1317246A**

JOHNSON & JOHNSON

**BAZ1317301A**

Koncern za proizvodnju i promet konditorskih proizvoda

BAMBI A.D. Požarevac

**BAZ1317255A**

LEGNO-SERVICE D.O.O.

**BAZ1317163A**

Link Group d.o.o.

**BAZ1317133A**

Ljubiša Lukić

**BAZ1317287A**

LRC Products Limited

**BAZ1317216A**

LULUTONG D.O.O. SARAJEVO

**BAZ1317165A**

Luxembourg Brands S.à r.l.

**BAZ1317205A**

LUXOR d.o.o.

**BAZ1317140A**

Mario Andrić

**BAZ1317249A**

**BAZ1317250A**

Marriott International, Inc. (a delaware corporation)

**BAZ1317243A**

Marriott Worldwide Corporation

**BAZ1317103A**

**BAZ1317104A**

**BAZ1317105A**

**BAZ1317290A**

**BAZ1317291A**

**BAZ1317333A**

**BAZ1317334A**

**BAZ1317335A**

Mela Verde d.o.o.

**BAZ1216747A**

Midis Group Ltd.

**BAZ1317251A**

MIRTEX d.o.o. Za trgovinu i usluge

**BAZ1317319A**

**BAZ1317320A**

**BAZ1317322A**

**BAZ1317328A**

**BAZ1317329A**

**BAZ1317330A**

**BAZ1317331A**

**BAZ1317332A**

Nankang Rubber Tire Corporation, Ltd.

**BAZ1317299A**

NIKON CORPORATION

**BAZ1317316A**

NISSAN JIDOSHA KABUSHIKI KAISHA (also trading as

Nissan Motor Co.,

**BAZ1317112A**

**BAZ1317113A**

**BAZ1317324A**

No Fear International Limited

**BAZ1317233A**

NOBEL LIJEK d.o.o.

**BAZ1317160A**

**BAZ1317179A**

**BAZ1317262A**

**BAZ1317263A**

**BAZ1317307A**

NOVARTIS AG

**BAZ1317128A**

Nutrinova Nutrition Specialties & Food Ingredients GmbH

**BAZ1317149A**

OKF Corporation

**BAZ1317293A**

OLMA, Proizvodnja kemičnih izdelkov d.d.

**BAZ1317220A**

Omnicom International Holdings Inc.

**BAZ1317170A**

Payless ShoeSource Worldwide, Inc.

**BAZ1317259A**

**BAZ1317260A**

Pharmaceutical Chemical Cosmetic Industry ALKALOID

AD - Skopje

**BAZ1317032A**

**BAZ1317278A**

**BAZ1317308A**

Philip Morris Brands Sarl

**BAZ1317122A**

Prevent BH d.o.o. Visoko

**BAZ1317292A**

Procter & Gamble International Operations SA

**BAZ1317117A**

RAJZ d.o.o.

**BAZ1317201A**

Reckitt & Colman (Overseas) Limited

**BAZ1317106A**

**BAZ1317107A**

Routex B.V.

**BAZ1317224A**

Samir Prohić

**BAZ1316917A**

Samostalna zanatska trgovinska radnja za proizvodnju i promet robe na malo i veliko - SZTR "Vitalis" Mičić Boban Pr

**BAZ1317063A**

**BAZ1317064A**

**BAZ1317066A**

SAMSUNG ELECTRONICS CO., LTD.

**BAZ1317254A**

SANOFI

**BAZ1317235A**

SAŠA - TRADE d.o.o. Dobož

**BAZ1317311A**

Satelit Plus d.o.o.

**BAZ1317269A**

Shulton, Inc.

**BAZ1317202A**

Skyline Electronics d.o.o.

**BAZ1317109A**

Solar Star d.o.o.

**BAZ1317134A**

Sondico IP Limited

**BAZ1317130A**

**BAZ1317131A**

STARBUCKS CORPORATION koja posluje kao

STARBUCKS COFFEE

COMPANY

**BAZ1317256A**

**BAZ1317257A**

**BAZ1317280A**

Stiefel Laboratories, Inc.

**BAZ1317124A**

Taylor Made Golf Company, Inc.

**BAZ1317323A**

TEŠANJSKA VRELA d.o.o.

**BAZ1317158A**

TEVA Pharmaceuticals Europe B.V.

**BAZ1317147A**

THE BLACK & DECKER CORPORATION

**BAZ1317253A**

The Gillette Company

**BAZ1317192A**

**BAZ1317303A**

**BAZ1317304A**

The Procter & Gamble Company

**BAZ1317118A**

**BAZ1317156A**

**BAZ1317157A**

**BAZ1317161A**

**BAZ1317162A**

**BAZ1317167A**



**BAZ1317182A**

Tomislav Pavković

**BAZ1317227A**

**BAZ1317228A**

TOYOTA JIDOSHA KABUSHIKI KAISHA (also trading as  
TOYOTA MOTOR  
CORPORATION)

**BAZ1317327A**

Transatlantic Holdings, Inc.

**BAZ1317089A**

triptih d.o.o.

**BAZ1317221A**

Twentieth Century Fox Film Corporation

**BAZ1317231A**

**BAZ1317232A**

U TURN TAX REFUND L.L.C

**BAZ1317300A**

Udruženje građana "FRONTAL" Banja Luka

**BAZ1317049A**

UNILEVER PLC

**BAZ1317173A**

**BAZ1317174A**

**BAZ1317175A**

**BAZ1317176A**

**BAZ1317177A**

**BAZ1317178A**

United Parcel Service of America, Inc., a Delaware  
Corporation

**BAZ1317305A**

Viacom International Inc.

**BAZ1317047A**

Visa International Service Association

**BAZ1317296A**

**BAZ1317297A**

VITA-LIFE d.o.o.

**BAZ1317268A**

Vitaminka A.D. Banja Luka

**BAZ1317234A**

Wix-Filtron Sp. Z o.o.

**BAZ1317264A**

Wizard Co., Inc. (Delaware corporation)

**BAZ1317125A**

Zakrytoe Aktsionernoe Obschestvo Kompania "May"

**BAZ1317101A**

Zand d.o.o.

**BAZ1317279A**

ZHENGZHOU YUTONG BUS CO., LTD.

**BAZ1317252A**

ZHENGZHOU YUTONG GROUP CO., LTD.

**BAZ1317225A**

## **PROMJENA ADRESE- PROMJENA ADRESE-ПРОМЈЕНА АДРЕСЕ**

---

---

**BAZ1216842A**

**2/2014**

**Siniša Despotović**

**Neznanih Junaka 19, 76300 Bijeljina**

**BA**

**2014-11-12**

## OBJAVA ŽIGOVA

Bibliografski podaci svrstani su prema rastućem registarskom broju žiga

Podaci su popraćeni NID kodom /Internationally agreed Numbers for the Identification of Data / (broj u zagradi), za identifikaciju podataka o žigovima a prema standardu

Prikaz redoslijeda podataka u objavljenom žigu je slijedeći:

- |   |  |
|---|--|
| (111) <b>Registarski broj žiga</b>  | (181) Datum do kojeg važi pravo na žig |
| (210) Broj prijave žiga   | (220) Datum podnošenja prijave žiga    |
| (151) Datum registracije žiga   |  |
| (442) Datum registracije žiga   |  |
| (300) Podaci o pravu prvenstva (država, datum podnošenja i broj prioritete prijave)       |  |
| (230) Datum izložbenog (sajamskog) prava prvenstva  |  |
| (641) Podaci o prijavi podnesenoj kod bivšeg SZP (broj prijave, datum podnošenja prijave) |  |
| (732) <b>Nosilac žiga</b>   |  |
| (740) Zastupnik   |  |
| (551) Kolektivni žig  |  |
| (591) Boje  |  |
| (554) Trodimenzionalni žig  |  |
| (539) Opis  |  |
| (540) Izgled žiga   |  |

Izgled žiga (text ili slika)  
(max 8 x 8 cm za sliku)

- (526) Disklaimer – Dobrovoljno ograničenje obima zaštite
- (531) Međ. klasifikacija figurativnih elemenata žigova prema Bečkoj klasifikaciji-sedma edicija
- (511) **Međunarodna klasifikacija roba i usluga prema Ničanskoj klasifikaciji-sedma edicija**

STRUKTURA REGISTRARSKOG BROJA ŽIGA  
STRUKTURA REGISTRACIJSKOG BROJA ŽIGA  
СТРУКТУРА РЕГИСТАРСКОГ БРОЈА ЖИГА

**BA Z 97 0001**



(111) **BAZ059427** (181) 2015-12-21  
 (210) BAZ059427A (220) 2005-12-21  
 (151) 2014-12-01

(732) **MITAC INTERNATIONAL CORP.**  
**1, R & D Road 2, Hsinchu Science-  
 Based Industrial Park, Hsinchu  
 Hsien**

**TW**

(740) Dr DIANA PROTIĆ-TKALČIĆ

(540)



(531) 27.05;

(511)

## 09

Telefonski uređaji; telefonske sekretarice; mobilni telefoni; celularni telefoni; uređaji za upotrebu celularnih telefona u automobilu koji ne zahtijevaju korištenje ruku; držači za celularne telefone za automobile; satelitski navigacioni sistemi, uključujući globalne pozicione sisteme (GPS), auto-elektronske navigacione sisteme; prijemnici za satelitsko globalno pozicioniranje; navigacioni sistemi za praćenje vozila i brodova; poluprovodnici; interfejs kartice; integrisana kola; plejeri filmske ekspertne grupe audio nivoa 3 (MP3 plejeri); portabilni multimedija plejeri; televizijski prijemnici na bazi tečnog kristala (LCD TV); multimedija plejeri; adpteri za digitalni medij.

(111) **BAZ1014948** (181) 2020-07-23  
 (210) BAZ1014948 (220) 2010-07-23  
 (151) 2014-09-05

(732) **VIOTROS - Industry of Foodstuff -  
 Preparations & Treatment of Milk -  
 Storage, Industrial and  
 Commercial Societe Anonyme  
 trading as VIOTROS SA  
 Block 31, Address; DA 13 Phase B  
 57022, Industrial Area of Sindos  
 Echedoros Municipality -  
 Thassaloniki**

**GR**

(740) PETOŠEVIĆ d.o.o

nijanse crvene, nijanse žute, nijanse narandžaste, bijela, crna, nijanse smeđe, nijanse zelene, svijetlo plava, tamno

(540)



(531) 01.03; 06.19; 08.01; 08.03; 27.05; 29.01;

(511)

## 29

Sir; sir koji sadrži masti biljnog porijekla; nadomjesci za sir koji sadrže masti biljnog porijekla, topljeni sir koji sadrži masti biljnog porijekla, ulje i jestive masti; nadomjesci za sir; sir u obliku praha, nadomjesci za mlijeko i vrhnje, mlijeko i vrhnje u obliku praha, pjenica (mousse) za desert na bazi mlijeka; sirilo; proteini za ljudsku prehranu, kazein i derivati kazeina za ljudsku prehranu.

(111) **BAZ1014949** (181) 2020-07-23  
 (210) BAZ1014949 (220) 2010-07-23  
 (151) 2014-09-05

(732) **VIOTROS - Industry of Foodstuff - Preparations & Treatment of Milk - Storage, Industrial and Commercial Societe Anonyme trading as VIOTROS SA**

**Block 31, Address; DA 13 Phase B 57022, Industrial Area of Sindos Echedoros Municipality - Thassaloniki**

**GR**

(740) PETOŠEVIĆ d.o.o

nijanse crvene, nijanse žute, nijanse narandžaste, bijela, bordo, crna, nijanse smeđe, nijanse zelene, svijetlo plava,

(540)



(531) 01.03; 06.19; 08.03; 08.07; 27.05; 29.01;

(511)

**29**

Sir; sir koji sadrži masti biljnog porijekla; nadomjesci za sir koji sadrže masti biljnog porijekla, topljeni sir koji sadrži masti biljnog porijekla, ulje i jestive masti; nadomjesci za sir; sir u obliku praha, nadomjesci za mlijeko i vrhnje, mlijeko i vrhnje u obliku praha, pjenica (mousse) za desert na bazi mlijeka; sirilo; proteini za ljudsku prehranu, kazein i derivati kazeina za ljudsku prehranu.

(111) **BAZ1115731** (181) 2021-07-14  
 (210) BAZ1115731 (220) 2011-07-14  
 (151) 2014-11-18

(300) EM  
 2011-05-20  
 9984436

(732) **British American Tobacco (Brands) Inc.**

**2711 Centerville Road, Suite 300, Wilmington, Delaware 19808**

**US**

(740) "ŽIVKO MIJATOVIĆ & PARTNERS" d.o.o.  
 Sarajevo

(591) bež, crvena

(540)



(531) 26.01; 26.04; 29.01;

(511)

**34**

Cigarete; duhan; duhanski proizvodi; upaljači; šibice; pušački artikli.

(111) **BAZ1116084** (181) 2021-12-23  
 (210) BAZ1116084 (220) 2011-12-23  
 (151) 2014-10-22

(732) **Udruženje proizvođača krompira  
 "Borika"**

**Borike b.b., 73225 Rogatica  
 BA**

(740) NEMA ZASTUPNIKA

(591) crna, zelena

(540)



(531) 05.03; 05.09; 27.05; 29.01;

(511)

**31**

Krompir (sjemenski i merkantilni).

(111) **BAZ1216169** (181) 2022-02-15  
 (210) BAZ1216169 (220) 2012-02-15  
 (151) 2014-09-04

(732) **STUDIO DAMJANA d.o.o. za trgovinu  
 i poslovne usluge**

**N. Hećimovića 24, 10000 Zagreb  
 HR**

(740) Advokat Inja Pašalić

(540)

PUTOVANJA

(531) 27.05;

(511)

**09**

Elektroničke publikacije.

**16**

Papir; karton i proizvodi od tih materijala koji nisu obuhvaćeni drugim klasama; tiskarski proizvodi; fotografije; albumi; zahvalnice; časopisi; novine.

**35**

Oglašavanje i reklamiranje; vođenje komercijalnih poslova; komercijalna administracija; uredski poslovi.

**41**

Organiziranje sajmova (ne u komercijalne svrhe); organiziranje seminara i konferencija; obuka; stručno osposobljavanje; razonoda; sportske i kulturne djelatnosti.

- (111) **BAZ1216222** (181) 2022-03-15  
 (210) BAZ1216222 (220) 2012-03-15  
 (151) 2014-09-05

(732) **PROIZVODNJA I TRGOVINA  
 "PHARMAMED" TRAVNIK D.O.O.**

**Dolac na Lašvi bb, 72270 Travnik  
 BA**

- (740) "INTELBIRO" d.o.o.  
 (540)

## NATAL COMPLEX

(511)

### 05

Farmaceutski i veterinarski proizvodi; higijenski proizvodi za upotrebu u medicini; dijetne tvari za medicinske potrebe, hrana za dojnčad; flasteri, materijal za previjanje; materijali za plombiranje zubi i za zubne otiske; dezinfekcijska sredstva; proizvodi za uništavanje životinjskih štetočina; fungicidi, herbicidi.

- (111) **BAZ1216250** (181) 2022-04-03  
 (210) BAZ1216250 (220) 2012-04-03  
 (151) 2014-11-12

(732) **Brother Industries, Ltd.  
 15-1, Naeshiro-cho, Mizuho-ku,  
 Nagoya-shi, 467-8561 Japan**

**JP**

- (740) Mirna Milanović - Lalić  
 (540)



(531) 27.05;

(511)

### 02

Boje, firmajzi, lakovi, sredstva za zaštitu od rđe i truljenja drveta; materije za bojenje; sredstva za nagrizanje; sirove prirodne smole; metali u obliku listova i praha za slikare, dekoratore, štampare i umjetnike; a naročito: mastilo (tinta); ketridži (patrone) sa tintom; toner; ketridži (patrone) sa tonerom.

### 07

Motori i pogonske mašine (osim za suvozemna vozila); mašinske spojnice i transmisioni elementi (osim za suvozemna vozila); poljoprivredne sprave, osim za ručnu upotrebu, inkubatori za jaja, automatska mašina na žetone; mašine i alatni strojevi uključujući mašine i centre za obradu; mašine za vezenje; tekstilne mašine za lijepljenje; tekstilni štampači; mašine za sječenje; naročito: dijelovi i priključci za sve naprijed navedene robe.

### 09

Aparati i instrumenti naučni, pomorski, geodetski, fotografski, kinematografski, optički, za vaganje, mjerenje, signalizaciju, kontrolu (inspekciju), spasavanje i nastavu; aparati i instrumenti za sprovođenje, prekid, transformaciju, akumulaciju, regulisanje i kontrolu elektriciteta; aparati za snimanje, prenos i reprodukovanje zvuka ili slike; magnetni nosioci podataka, diskovi za snimanje; kompakt diskovi, DVD-ijevi i druga sredstva za snimanje; automatske mašine i mehanizmi za aparate koji se pokreću novcem ili žetonom; registar kase, računске mašine, oprema za obradu podataka, kompjuteri; kompjuterski softver; aparati za gašenje požara; štampači; faksimil; skeneri; multifunkcionalni aparati za korišćenje prilikom kopiranja, štampanja, skeniranja, video snimanje i prenošenje dokumenata i slika; dijelovi za laserske štampače; mašine za štampanje etiketa; mašine za proizvodnju markica; aparati za mrežnu komunikaciju uključujući rutere (usmjernike) za mreže; aparati za prikazivanje informacija; aparati za snimanje, prenošenje ili reprodukciju zvuka ili slike, uključujući portabl digitalne (elektronske) uređaje; uređaji za emitovanje koji se pričvrste za glavu (head-mounted displays); baterije; oprema za komunikaciju putem mreže; fotoaparati, uključujući fotoaparate i video kamere; mikrofoni; govorne mašine; mrežni server; kompjuterski softver i programi; snimak kompjuterskog programa; naročito: spikerfoni; fotokopir mašine; i dijelovi i priključci za sve naprijed navedene robe.

### 16

Hartija, karton i proizvodi od njih koji nisu uključeni u druge klase; štampane stvari; knjigovezački materijal; fotografije; kancelarijski materijal; ljepila za kancelarijske i kućne potrebe; umjetnički materijali; kičice; pisače mašine, izuzev elektronskih pisaćih mašina i kancelarijski rekviziti (izuzev namještaja); materijali za obuku i nastavu (izuzev aparata); plastični materijali za pakovanje (koji nisu uključeni u druge klase); štamparska slova; kliše; mašine za štampanje u boji; mašine za štampanje naljepnica i etiketa; traka za ketridže i trake za mašine za štampanje naljepnica i etiketa; karbonska pisača traka; papir, uključujući papir za kopiranje; pečati, uključujući i pečate koji u sebi sadrže mastilo; naročito: dijelovi i priključci za sve naprijed navedene robe.



(111) **BAZ1216267** (181) 2022-04-09  
 (210) BAZ1216267 (220) 2012-04-09  
 (151) 2014-10-10

(732) **THE COCA-COLA COMPANY**  
**One Coca-Cola Plaza, Atlanta,**  
**Georgia 30313**

**US**

(740) "ŽIVKO MIJATOVIĆ & PARTNERS" d.o.o.  
 Sarajevo

(591) crvena, bijela

(540)



(531) 19.07; 26.04; 27.05; 29.01;

(511)

## 06

Obični metali i njihove legure; metalni građevinski materijali; metalne prenosne građevine; materijali od metala za željezničke šine; neelektrični kablovi i žice od običnog metala; bravarski proizvodi; mali metalni gvoždarski proizvodi; cijevčice i cijevi od metala; sefovi; proizvodi od običnih metala koji nisu uključeni u druge klase; rude.

## 16

Hartija, karton i proizvodi od njih, koji nisu uključeni u druge klase; štampane stvari; knjigovezački materijal; fotografije; kancelarijski materijal; ljepila za kancelarijske i kućne potrebe; umjetnički materijali; kičice; pisaće mašine i kancelarijski rekviziti (izuzev namještaja); materijali za obuku i nastavu (izuzev aparata); plastični materijal za pakovanje (koji nije uključen u druge klase); štamparska slova; klišei.

## 21

Kućne ili kuhinjske sprave i posude; češljevi i sunđeri; četke (izuzev kičica); materijali za pravljenje četki; artikli koji se koriste pri čišćenju; čelična vuna; neprerađeno ili poluprerađeno staklo (osim stakla koje se koristi u građevinarstvu); staklarija, porcelan, fajans, grnčarija i lončarija koja nije uključena u druge klase.

## 25

Odjeća, obuća, pokrivala za glavu.

## 28

Igre i igračke; gimnastički i sportski artikli koji nisu obuhvaćeni drugim klasama; ukrasi za jelke.

## 32

Pivo; mineralne i sodne vode i druga bezalkoholna pića; pića od voća i voćni sokovi; sirupi i drugi preparati za proizvodnju pića.

## 41

Obrazovne usluge; pripremanje obuke; razonoda; sportske i kulturne aktivnosti.

(111) **BAZ1216339** (181) 2022-05-15

(210) BAZ1216339 (220) 2012-05-15

(151) 2014-09-19

(732) **Swissôtel Management GMBH**  
**Balz-Zimmermannstrasse 7, 8302**  
**Kloten**

**CH**

(740) "ŽIVKO MIJATOVIĆ & PARTNERS" d.o.o.  
 Sarajevo

(540)

# swissôtel

(511)

## 35

Usluge administrativnog upravljanja hotelima; usluge savjetovanja u vodjenju poslovanja i upravljanja hotelima u vezi sa franšizingom; usluge maloprodaje, prodaje na veliko i prodaje; sakupljanje mailing lista; usluge poručivanja putem pošte i telefona i usluge poručivanja putem drugih sredstava telekomunikacija; direktno oglašavanje poštom; usluge savjetovanja u poslovanju i poslovno upravljanje; usluge oglašavanja; prikazivanje robe i druge promotivne usluge u svrhu prodaje, analiza tržišta i marketinško istraživanje; usluge oglašavanja i usluge promotivne prodaje u vezi sa hotelskim uslugama; usluge pribavljanja i kupovine robe u ime drugih; usluge aranžiranja izloga; usluge savjetovanja u vezi sa svim gore navedenim uslugama i sve ostale usluge uključene u ovu klasu.

(111) **BAZ1216356** (181) 2022-05-22

(210) BAZ1216356 (220) 2012-05-22

(151) 2014-11-13

(732) **Udruženje za zdravstvenu ekonomiku i farmakoekonomska istraživanja u Bosni i Hercegovini**

**Klinički centar Univerziteta u Sarajevu, Institut za nauku i razvoj, Bolnička 25, 71000 Sarajevo**

**BA**

(740) NEMA ZASTUPNIKA

(591) plava, svijetlo plava, bijela

(540)



(531) 25.07; 26.01; 27.05; 29.01;

(511)

### 35

Oglašavanje i reklamiranje; vođenje komercijalnih poslova; komercijalna administracija; uredski poslovi.

### 42

Znanstvene i tehnološke usluge kao i pripadajuće usluge istraživanja i koncepcije; usluge industrijskih analiza i istraživanja, koncepcija i razvoj računala i računalnih programa/softvera.

### 45

Pravne usluge; sigurnosne usluge za zaštitu imovine i osoba; lične i društvene usluge koje pružaju treći, namijenjene za zadovoljenje ljudskih potreba.

(111) **BAZ1216363** (181) 2022-05-25

(210) BAZ1216363 (220) 2012-05-25

(151) 2014-10-01

(732) **GRINNELL LLC**

**1501 Yamato Road, Boca Raton, FL 33431**

**US**

(740) MEHMED SPAHO

(540)

## GRINNELL

(511)

### 06

Obični metali i njihove legure; metalni građevinski materijali; metalne prenosne građevine; materijali od metala za željezničke šine; neelektrične žice i kablovi od običnog metala; bravarski proizvodi; mali metalni gvozdarski proizvodi; cevčice i cevi od metala; sefovi; proizvodi od običnih metala koji nisu uključeni u druge klase; rude.

### 11

Aparati za osvetljavanje, grejanje, proizvodnju pare, kuvanje, hlađenje, sušenje, venti-laciju, snabdevanje vodom i za sanitarne svrhe.

### 17

Guma, gutaperka, kaučuk, azbest, liskun i proizvodi napravljeni od ovih materijala koji nisu uključeni u druge klase; polupreradeni plastični proizvodi; materijali za podbijanje (podloške), zaptivanje i izolovanje; savitljive nemetalne cevi.

### 42

Naučne i tehnološke usluge i istraživanje i projektovanje u vezi navedenih usluga; usluge industrijske analize i istraživanja; projektovanje i razvoj kompjuterskog hardvera i softvera; pravne usluge .

(111) **BAZ1216372** (181) 2022-06-01  
 (210) BAZ1216372 (220) 2012-06-01  
 (151) 2014-11-03

(732) **MLIN I PEKARA D.D. LJUBAČE-TUZLA**

**Ljubače bb, 75214 Tuzla**

**BA**

(740) NEMA ZASTUPNIKA

smeđa, crna, bijela, žuta

(540)



(531) 05.07; 05.13; 08.01; 27.05; 29.01;

(511)

**30**

Hljeb

(111) **BAZ1216391** (181) 2022-06-11

(210) BAZ1216391 (220) 2012-06-11

(151) 2014-11-20

(732) **Yimor d.o.o.**

**Stjepana Radića 22, 76233**

**Domaljevac**

**BA**

(740) NEMA ZASTUPNIKA

(540)

(531) 01.01; 27.05;

**+ Doma**

(511)

**21**

Pribor i posuđe za kućanstvo ili za kuhinju; češljevi i spužve; četke (osim kistova); materijali za četke; pribor za čišćenje; žica za struganje parketa; sirovo ili poluobrađeno staklo (osim građevinskog stakla); stakleni proizvodi, porculansko i keramičko posuđe koje nije obuhvaćeno drugim razredima.

**29**

Meso, riba, perad i divljač; mesni ekstrakti; konzervirano, sušeno i kuhano voće i povrće; jaja; mliječni proizvodi; želei, džemovi, kompoti; mlijeko i mliječni napici; proizvodi pripremljeni za konzumiranje spravljani uglavnom od naprijed navedenih roba.

**30**

Kava i zamjene za kavu; čaj, kakao, čokolada za piće; šećer, riža, tapioka, sago; brašno i prerađevine spravljene od žitarica; kruh, biskviti, kolači, tijesto za kolače; tjestenina za prehranu; čokolada i slatkiši; sladoled; led, razne vrste leda; med, sirup od melase; so, senf; ocat, umaci (začini), uključujući i nadjeve i premaze; proizvodi pripremljeni za konzumiranje spravljani uglavnom od naprijed navedenih roba.

**31**

Poljoprivredni, povrtlarski, šumski proizvodi i bobice, koji nisu obuhvaćeni drugim razredima; žive životinje; svježe voće i povrće; sjeme, prirodne biljke i cvijeće; hrana za životinje; slad.

**32**

Pivo; mineralne i gazirane vode te ostala bezalkoholna pića; voćni napici i voćni sokovi; sirupi i ostali preparati za pripremanje napitaka.

**35**

Oglašavanje i reklamiranje; vođenje komercijalnih poslova; komercijalna administracija; uredski poslovi.

(111) **BAZ1216420** (181) 2022-06-20

(210) BAZ1216420 (220) 2012-06-20

(151) 2014-09-23

(300) JP

2012-03-02

15938

(732) **NISSAN JIDOSHA KABUSHIKI KAISHA**  
**(also trading as Nissan Motor Co., Ltd.)**

**No.2 Takara-cho, Kanagawa-ku,  
 Yokohama-shi, Kanagawa-ken**

**JP**

(740) PETOŠEVIĆ d.o.o

(540)



(531) 24.11; 25.01; 26.01; 27.05;

(511)

## 12

Prioritet 2012-06-20 kao datumom podnošenja prijave:  
Vagoni, kamioneti, vozila koja se koriste u sportske svrhe, rekreativna vozila (RV), strukturalni dijelovi i oprema za električna vozila uključujući električne automobile, vagone, kamione, kombije, vozila koja se koriste u sportske svrhe, rekreativna vozila (RV), sportske automobile, trkaće automobile, kamionete, utovarna kolica s podizačem, i tegleće traktore (traktore).

Prioritet:  
2012-03-02  
2012-15940  
JP

Automobili, uključujući njihove dijelove i opremu; električna vozila kao i električni automobili, kamioni, autobusi, sportski automobili, trkaći automobili, kamioni, utovarna kolica s podizačem, i tegleći traktori (traktori); motorna vozila na dva točka, bicikli i njihovi dijelovi i oprema; teretne dvokolice/kubikaška kolica; traktori; zakrpe od ljepljive gume za popravljavanje zračnica ili guma, koji su uključeni u međunarodnu klasu 12.

Prioritet: 2012-03-02 2012-15938 JP

Motori za kopnena vozila; vučni motori (lokomobili); osovine za vozila; prijenosnici snage i zupčanici za vozila; amortizeri za automobile; ovjesni amortizeri za vozila; kočnice za vozila.

Prioritet:  
2012-03-02  
2012-15939  
JP

Brodovi/čamci i njihovi dijelovi i oprema; motori na izmjeničnu/direktnu struju za kopnena vozila; alarmni uređaji protiv krađe vozila.

(111) **BAZ1216423** (181) 2022-06-21

(210) BAZ1216423 (220) 2012-06-21

(151) 2014-10-14

(732) **Javna ustanova Veterinarski institut Republike Srpske "Dr Vaso Butozan" Banja Luka**

**78000 Banja Luka, Ul. Branka Radičevića 18**

**BA**

(740) NEMA ZASTUPNIKA

(540)



(531) 26.05; 27.05; 28.05; 27.07;

(511)

## 42

Hemijske analize.

## 44

Veterinarska pomoć.

(111) **BAZ1216428** (181) 2022-06-26

(210) BAZ1216428 (220) 2012-06-26

(151) 2014-10-14

(732) **AGROMEHANIKA KOMERC D.O.O. Mladena Stojanovića br. 12, 78000 Banja Luka**

**BA**

(740) NEMA ZASTUPNIKA

(540)



(531) 05.03; 26.01; 27.05;

(511)

**35**

Oglašavanje i reklamiranje, vođenje komercijalnih poslova, komercijalna administracija, prodaja na veliko i malo.

**36**

Izdavanje prostorija u zakup.

**37**

Prevoz u drumskom saobraćaju.

(111) **BAZ1216429** (181) 2022-06-26

(210) BAZ1216429 (220) 2012-06-26

(151) 2014-10-14

(732) **AGROMEHANIKA KOMERC D.O.O.**

**Mladena Stojanovića br. 12, 78000  
Banja Luka**

**BA**

(740) NEMA ZASTUPNIKA

(540)



(531) 27.05;

(511)

**35**

Oglašavanje i reklamiranje, vođenje komercijalnih poslova, komercijalna administracija, prodaja na veliko i malo.

**36**

Izdavanje prostorija u zakup.

**37**

Prevoz u drumskom saobraćaju.

(111) **BAZ1216434** (181) 2022-06-28

(210) BAZ1216434 (220) 2012-06-28

(151) 2014-09-17

(732) **JOHNSON & JOHNSON**

**One Johnson & Johnson Plaza,  
New Brunswick, New Jersey**

**US**

(740) Agencija Diana Protić Tkalčić

(540)

**ULTRACLEAN**

(511)

**03**

Ne-medicinske vodice za usta.

**05**

Medicinske vodice za usta; vodice za usta sa fluoridom.

(111) **BAZ1216435** (181) 2032-06-28

(210) BAZ1216435 (220) 2012-06-28

(151) 2014-09-18

(300) RU

2012-04-25

2012713372

(732) **The Procter & Gamble Company**

**One Procter & Gamble Plaza,  
Cincinnati, Ohio 45202**

**US**

(740) Agencija Diana Protić Tkalčić

crvena, siva, bijela

(540)



(531) 26.04; 27.05; 29.01;

(511)

**03**

Preparati za bijeljenje i ostale tvari za pranje rublja; preparati za čišćenje, poliranje, odmaščivanje i struganje; sapuni; preparati za čišćenje, njegu i uljepšavanje pribora za jelo i posuđa, sapuni za upotrebu u domaćinstvu; ulja za parfeme i mirise; mirisna vodica za upotrebu u domaćinstvu i za upotrebu na tkaninama; mirišljivo drvo; arome; eterična ulja; preparati za kađenje koji se ispuštaju u zrak, atmosferu ili na tkanine u obliku dima, pare ili plina; preparati za parfemisanje ili mirisanje zraka.

(111) **BAZ1216436** (181) 2022-06-28  
 (210) BAZ1216436 (220) 2012-06-28  
 (151) 2014-11-28

(732) **SARAY BISKÜVI VE GIDA SANAYI ANONIM ŞİRKETİ**

**Eregli Yolu Uzeri Organize Sanayi Bolgesi, 070 Karaman**

**TR**

(740) Agencija Diana Protić Tkalčić

(591) crna, smeđa, crvena, žuta, bijela

(540)



(531) 08.01; 25.03; 27.05; 29.01;

(511)

**30**

Pića od čokolade, slastičarski proizvodi, deserti, slatkiši, čokolade, biskviti.

(111) **BAZ1216437** (181) 2022-06-28  
 (210) BAZ1216437 (220) 2012-06-28  
 (151) 2014-09-17

(732) **NOVARTIS AG**

**4002 Basel**

**CH**

(740) Agencija Diana Protić Tkalčić

(540)

**RADOST POKRETA!**

(511)

**05**

Farmaceutski, veterinarski i higijenski proizvodi; dijetetne tvari za medicinske potrebe, hrana za dojenčad; flasteri, materijali za previjanje; materijali za plombiranje zuba i za zubne otiske; dezinfekcijska sredstva; proizvodi za uništavanje životinjskih štetočina; fungicidi, herbicidi.

(111) **BAZ1216439** (181) 2022-06-29  
 (210) BAZ1216439 (220) 2012-06-29  
 (151) 2014-09-19

(300) US

2012-02-23

85/550648

(732) **Crispin Cider Company**

**1213 South Auburn Street, Suite A, Colfax, California 95713**

**US**

(740) PETOŠEVIĆ d.o.o

(540)

**FOX BARREL**

(511)

**33**

Jabukovača (cider).

(111) **BAZ1216440** (181) 2022-06-29  
 (210) BAZ1216440 (220) 2012-06-29  
 (151) 2014-09-19

(732) **Crispin Cider Company**

**1213 South Auburn Street, Suite A, Colfax, California 95713**

**US**

(740) PETOŠEVIĆ d.o.o

(540)

**BROWNS LANE**

(511)

**33**

Jabukovača (cider).

(111) **BAZ1216441** (181) 2022-06-29  
 (210) BAZ1216441 (220) 2012-06-29  
 (151) 2014-09-05

(732) **Crispin Cider Company**  
**1213 South Auburn Street, Suite A,**  
**Colfax, California 95713**

**US**

(740) PETOŠEVIĆ d.o.o  
 (540)

## CRISPIN

(511)

**33**

Jabukovača (cider).

(111) **BAZ1216453** (181) 2022-07-06  
 (210) BAZ1216453 (220) 2012-07-06  
 (151) 2014-09-17

(732) **SHENZHEN YONGNUO**  
**PHOTOGRAPHIC EQUIPMENT CO.,**  
**LTD.**

**The 4th of B-D Pillar and 1-3 Pillar,**  
**G/F, Building 4, Saige Science and**  
**Technology Park, Huaqiang North**  
**Road, Futian, Shenzhen, Guangdong**  
**Province**

**CN**

(740) Advokat Inja Pašalić  
 (540)

## YONGNUO

(511)

**09**

Kompjuteri; filmske kamere; kamere (za fotografije);  
 objektivni (leće) (optičke); koferi specijalno napravljeni za  
 fotografske aparate i instrumente; tronošci za kamere;  
 blicevi (za fotografije); zasloni na objektivima (za fotografije);  
 video-recorderi; portabl telefoni; blješeteće svjetlo (svjetlosni  
 signali); odstranjivači zaslona na objektivima (za fotografije);  
 lampe za mračne komore (za fotografije); nosači za tamne  
 ploče (za fotografije); držači za fotografske aparate;  
 membrane (za fotografije); indikatori za pokazivanje gubitka  
 energije; optički kondenzatori; sunčane naočale; galvanske  
 ćelije.

(111) **BAZ1216469** (181) 2022-07-16  
 (210) BAZ1216469 (220) 2012-07-16  
 (151) 2014-09-08

(732) **GDC Alimentos S.A.**  
**Rua Eugenio Pezzini, 500,**  
**Cordeiros, Itajai, Santa Catarina**

**BR**

(740) PETOŠEVIĆ d.o.o  
 (540)



(531) 02.01; 26.04.06; 27.05;

(511)

**29**

Hrana pripremljena od ribe, morski plodovi, maslinovo  
 ulje, riblja pašteta, konzervirana riba, usoljena riba, riblje  
 konzerve, riblji fileti.

(111) **BAZ1216476** (181) 2022-07-23  
 (210) BAZ1216476 (220) 2012-07-23  
 (151) 2014-09-09

(732) **Društvo za trgovija, proizvodstvo,**  
**uslugi, špedicija, uvoz-izvoz**  
**PEKABESKO ad**  
**ul. Šuto Orizari bb, 1000 Skopje**  
**MK**

(740) Dragan Mićunović  
 (591) crvena, roza, zelena, bijela, žuta  
 (540)



(531) 05.09; 08.05; 09.07; 25.01; 27.05; 29.01;  
 (511)

**29**

Salama.

(111) **BAZ1216477** (181) 2022-07-23  
 (210) BAZ1216477 (220) 2012-07-23  
 (151) 2014-09-08

(732) **Društvo za trgovija, proizvodstvo, uslugi, špedicija, uvoz-izvoz PEKABESKO ad**

**ul. Šuto Orizari bb, 1000 Skopje MK**

(740) Dragan Mićunović

(591) crvena, roza, zelena, bijela, žuta

(540)



(531) 05.09; 08.05; 09.07; 25.01; 27.05; 29.01;

(511)

**29**

Salama.

(111) **BAZ1216478** (181) 2022-07-23  
 (210) BAZ1216478 (220) 2012-07-23  
 (151) 2014-09-09

(732) **Društvo za trgovija, proizvodstvo, uslugi, špedicija, uvoz-izvoz PEKABESKO ad**

**ul. Šuto Orizari bb, 1000 Skopje MK**

(740) Dragan Mićunović

(591) crvena, narandžasta, roza, zelena, bijela, žuta

(540)



(531) 05.09; 08.05; 09.07; 25.01; 27.05; 29.01;

(511)

**29**

Pileća salama.

(111) **BAZ1216479** (181) 2022-07-23  
 (210) BAZ1216479 (220) 2012-07-23  
 (151) 2014-09-09

(732) **Društvo za trgovija, proizvodstvo, uslugi, špedicija, uvoz-izvoz PEKABESKO ad**

**ul. Šuto Orizari bb, 1000 Skopje MK**

(740) Dragan Mićunović

(591) nijanse narandžaste, roza, crvena, zelena, bijela

(540)



(531) 05.09; 08.05; 09.07; 25.01; 27.05; 29.01;

(511)

**29**

Pileća salama.

(111) **BAZ1216480** (181) 2022-07-23  
 (210) BAZ1216480 (220) 2012-07-23  
 (151) 2014-09-09

(732) **Društvo za trgovija, proizvodstvo, uslugi, špedicija, uvoz-izvoz PEKABESKO ad**

**ul. Šuto Orizari bb, 1000 Skopje MK**

(740) Dragan Mićunović

(591) nijanse narandžaste, roza, crvena, nijanse zelene, smeđa, bijela

(540)



(531) 05.09; 08.05; 09.07; 25.01; 27.05; 29.01;

(511)

**29**

Pileća salama.



(111) **BAZ1216481** (181) 2022-07-23  
 (210) BAZ1216481 (220) 2012-07-23  
 (151) 2014-09-08

(732) **Društvo za trgovija, proizvodstvo, uslugi, špedicija, uvoz-izvoz PEKABESKO ad**

**ul. Šuto Orizari bb, 1000 Skopje MK**

(740) Dragan Mićunović  
 (591) crna, roza, bijela, žuta  
 (540)



(531) 05.03; 08.05; 09.07; 25.01; 27.05; 29.01;  
 (511)

**29**

Salama.

(111) **BAZ1216485** (181) 2022-07-25  
 (210) BAZ1216485 (220) 2012-07-25  
 (151) 2014-09-08

(732) **Daks Simpson Group plc**  
**10 Old Bond Street, London W1S 4PS GB**

(740) Mirna Milanović - Lalić  
 (540)



(531) 26.11; 27.05;  
 (511)

**18**

Koža i imitacija kože, proizvodi izrađeni od ovih materijala koji nisu uključeni u druge klase; životinjska koža; koferi i putne torbe; kišobrani, suncobrani i štapovi za hodanje; bičevi, saračka i sedlarska roba; aktentašne; futrole za ključeve; novčanici; privjesci za ključeve od kože.

**25**

Odjeća, obuća, pokrivala za glavu; polo majice; jakne; pantalone; odijela; suknje; bluze; mantili; džemperi; majice; pidžame; donji veš; kupaći kostimi; kecelje; čarape; dokoljenice; šalovi; marame; rukavice; kravate; marame za oko vrata; grijači za uši; šeširi i kape; vješalice; kaiševi; cipele i čizme; odjeća za sport; cipele za golf.

(111) **BAZ1216486** (181) 2022-07-25  
 (210) BAZ1216486 (220) 2012-07-25  
 (151) 2014-09-08

(732) **Daks Simpson Group plc**  
**10 Old Bond Street, London W1S 4PS GB**

(740) Mirna Milanović - Lalić  
 (540)



(531) 27.05;  
 (511)

**18**

Koža i imitacija kože, proizvodi izrađeni od ovih materijala koji nisu uključeni u druge klase; životinjska koža; koferi i putne torbe; kišobrani, suncobrani i štapovi za hodanje; bičevi, saračka i sedlarska roba; aktentašne; futrole za ključeve; novčanici; privjesci za ključeve od kože.

**25**

Odjeća, obuća, pokrivala za glavu; polo majice; jakne; pantalone; odijela; suknje; bluze; mantili; džemperi; majice; pidžame; donji veš; kupaći kostimi; kecelje; čarape; dokoljenice; šalovi; marame; rukavice; kravate; marame za oko vrata; grijači za uši; šeširi i kape; vješalice; kaiševi; cipele i čizme; odjeća za sport; cipele za golf.

(111) **BAZ1216487** (181) 2022-07-26  
 (210) BAZ1216487 (220) 2012-07-26  
 (151) 2014-09-08

(732) **DROGA KOLINSKA, Živilska  
 industrija, d.d.  
 Kolinska ulica 1, 1544 Ljubljana  
 SI**

(740) Agencija Diana Protić Tkalčić

(540)

## JUPI

(511)

### 32

Mineralne i gazirane vode i ostala bezalkoholna pića; voćni napici i voćni sokovi; sirupi i ostali preparati za pripremanje napitaka; voda; bezalkoholni aperitivi; koncentracije za pripremu napitaka; bezalkoholni kokteli; mošt od slada; aromatični napici na bazi vode, aromatični napici na bazi voća, aromatični napici na bazi voćnih ekstrakata.

### 33

Alkoholna pića; kokteli, aperitivi.

### 35

Oglašavanje i reklamiranje; vođenje komercijalnih poslova; komercijalna administracija; distribucija uzoraka; maloprodaja i veleprodaja mineralnih i gaziranih voda i ostalih bezalkoholnih pića, voćnih napitaka i voćnih sokova, sirupa i ostalih preparata za pripremanje napitaka, vode, bezalkoholnih aperitiva, koncentrata za pripremu napitaka, bezalkoholnih koktela, mošti od slada, aromatičnih napitaka na bazi vode, aromatičnih napitaka na bazi voća, aromatičnih napitaka na bazi voćnih ekstrakata, alkoholnih pića, koktela, aperitiva.

(111) **BAZ1216488** (181) 2022-07-26  
 (210) BAZ1216488 (220) 2012-07-26  
 (151) 2014-09-12

(732) **ASUSTeK COMPUTER INC.  
 4F, No. 150, Li-Te Rd., Peitou, Taipei,  
 Taiwan  
 TW**

(740) Advokat Inja Pašalić

(540)



(531) 27.05;

(511)

### 09

Računar, lap top, matična ploča, miš, tastatura, kompjuter za kućnu upotrebu, električni džepni prevodioc, prenosivi računar, kompjuterska matična ploča, TV konvertor, personalni stereo, kompjuterski zvučnici, skener, (uređaj za procesiranje podataka); štampač za računar; monitor (kompjuterska komponenta), kompjuterska memorija, ručna video kamera, modem.

(111) **BAZ1216489** (181) 2022-07-27  
 (210) BAZ1216489 (220) 2012-07-27  
 (151) 2014-10-13

(732) **HYPOMARKET D.O.O. SREBRENİK  
 Čehaje bb, 75350 Srebrenik  
 BA**

(740) NEMA ZASTUPNIKA

zelena, bijela

(540)



(531) 05.03; 27.05; 29.01;

(511)

### 06

Bačve (metalne bačve); lokoti; lokoti (metalni lokoti); ljestve (metalne ljestve); metalne bačve; metle (metalni dršci za metle).

### 08

Grablje (alat); kose za košnju; kose (brusevi za kose); kosilice za kosu (ručni alat); kosirići (srpići); lopate (alat); lopate (štihače); motike (poljoprivredni alat); motike za

plijevljenje; okviri pila; okviri ručnih pila; oštrenje (brusevi za ručno oštrenje); oštrice pila (dijelovi alata); pile (držači za pile); pile (okviri za pile); pile (reznice trake pila) -(dijelovi alata); pile (alat); povrće (sjeckalice za povrće); ručne pile (okviri ručnih pila); ručni, ručno pokretani alati; sjeckalice za povrće; sjekirice; srpovi; škare za šišanje živice; trnokopi s koso odsiječenim rubom; vrtlarske škare; vrtlarski alat (ručno pokretan); vrtlarski noževi (kosiri)

## 20

Alat (nemetalni dršci alata); bačve (nemetalne slavine za bačve); bačve, nemetalne; bačvice, nemetalne; bambusovina; boce-čepovi za boce; cvijeće (stalci za posude za cvijeće); čepovi za boce; čepovi plutani; domaće životinje (kućice za domaće životinje); figurice od drva, voska, gipsa ili od plastike; kapice za čepljenje, nemetalne; kapice, nemetalne za boce; kipići od drva, voska, sadre ili od plastike (figurice); kipovi od drva, voska, sadre ili od plastike; kišobrani (stalci za kišobrane); klupe (namještaj); kolica (pokućstvo); korita za žbuku (nemetalna); korita za žbuku (nemetalna)-mortarke; košare za rublje; košare nemetalne; kućice za domaće životinje; kuke za zavjese; kukice za zavjese; kutije, drvene ili plastične; ljestve ljestve drvene ili plastične; metle (nemetalni dršci za metle); nasločanji (fotelje); odijela (vješalica za odijela, nemetalne); pleteni čepovi; posude, plastične za ambalažu; pseće kućice; rezervoari (ni metalni ni zidani); sanduci za igračke; sanduci, drveni ili plastični; oprema za kampiranje; stalci (namještaj); stalci za kišobrane; stalci za posude s cvijećem; stolice; stoličice bez naslona; stolovi; torbe-ormari za spremanje odjeće; vješalice za odjeću; zatvarači za boce, nemetalni; zatvarači za posude, nemetalni; zavjese od bambusa.

## 21

Cijevi za polijevanje; cjedila; lonci za cvijeće; čaše za piće; čaše, papirnate ili plastične; četke; četke s dugačkim držalom za pranje podova; četke za pranje boca; daske za glačanje rublja; navlake za daske za glačanje rublja; daske za rezanje (kuhinjski pribor); zamke za insekte; kalupi za isijecanje (kuhinjski pribor); pribor za izlete; kade prenosive za kupanje dojenčadi; kalupi-kuhinjski pribor; kante za smeće; klopke za štakore; košarice za kućanstvo; košarice za otpatke; korita; kuhinjske posude; posude za led; lijevci; metle; metle s resama; mišolovke; prskalica za polijevanje cvijeća i biljaka; posude za kućanstvo ili za kuhinju; prskalice na kantama zaljevačama; sušila za rublje; stalci za sušenje rublja; ručne neelektrične sprave za cijeđenje voća; vrtlarske rukavice; zamke za insekte.

## 22

Cerade; cerade za pokrivanje robe; konopci (užad); konopčići; konopi (špage); mreže za ribolov; mreže viseće za ležanje; šatori.

## 28

Daske za skijanje; igračke; konji-ljuljačke; njihaljke (ljuljačke); skije; tobogani (igra).

## 44

Gnojivo i ostali kemijski proizvodi namijenjeni za poljoprivredu; uništavanje korova; održavanje travnjaka; povrtlarstvo; vrtovi-uređenje vrtova.

(111) **BAZ1216492** (181) 2022-07-30  
(210) BAZ1216492 (220) 2012-07-30  
(151) 2014-09-25

(732) **Preduzeće za proizvodnju i usluge  
"PARK SISTEM" d.o.o. Novi Sad**

**21000 Novi Sad, ulica Hajduk  
Veljkova 11**

**RS**

(740) GORAN N. MARIĆ

(591) crvena, crna, žuta, bijela

(540)



(531) 01.15; 27.05; 29.01; 29.01;

(511)

## 32

Mineralne i gazirane vode i druga bezalkoholna pića, posebno osvježavajuća pića, energetska pića i sportska pića; voćni napitci i voćni sokovi; sirupi, koncentрати i drugi pripravci za proizvodnju pića, posebno za mineralne i gazirane vode i druga bezalkoholna pića, a posebno za osvježavajuća pića, energetska pića i sportska pića, voćne napitke i sokove.

(111) **BAZ1216494** (181) 2022-07-31  
 (210) BAZ1216494 (220) 2012-07-31  
 (151) 2014-10-13

(732) **DD “VISPAK” prehrambena  
 industrija Visoko  
 Visoko, Ozrakovići bb  
 BA**

(740) “Linea Sušić” d.o.o.  
 (591) crvena  
 (540)

*Sarajevski*  
**RAHATLOKUM**

(531) 27.05; 29.01;  
 (511)

**30**  
 Rahat lokum.

(111) **BAZ1216495** (181) 2022-07-31  
 (210) BAZ1216495 (220) 2012-07-31  
 (151) 2014-09-24

(732) **DALMACIJAVINO d.d. za  
 proizvodnju i promet alkoholnih i  
 bezalkoholnih pića “u stečaju”  
 Split, Obala kneza Domagoja 15  
 HR**

(740) Tomislav Bevanda  
 (591) zelana, bijela, žuta, crvena, narandžasta  
 (540)



(531) 02.03; 05.07; 25.01; 27.05; 29.01;  
 (511)

**32**  
 Sok od narandže.

(111) **BAZ1216498** (181) 2022-07-31  
 (210) BAZ1216498 (220) 2012-07-31  
 (151) 2014-10-13

(732) **National Geographic Society  
 1145 17th Street, N.W., Washington,  
 D.C. 20036  
 US**

(740) “ŽIVKO MIJATOVIĆ & PARTNERS” d.o.o.  
 Sarajevo  
 (540)



(531) 24.15; 25.01; 26.04; 27.05;  
 (511)

**09**  
 Znanstveni, nautički, geodetski, fotografski, kinematografski i optički aparati i instrumenti kao i aparati i instrumenti za vaganje, mjerenje, signalizaciju, kontrolu (inspekciju), za pomoć (spašavanje) i za obuku; aparati i instrumenti za vođenje, distribuiranje, transformiranje, akumuliranje, podešavanje ili upravljanje električne struje; aparati za snimanje, prijenos, reprodukciju zvuka ili slika; magnetne podloge za snimanje, akustičke ploče; kompaktne ploče, DVD i drugi numerički nosači za snimanje; mehanizmi za uređaje koji se pokreću uz prethodno ubacivanje kovanica; registarske blagajne, računari, oprema za obradu podataka i računala; uređaji za gašenje požara; Računalni programi [softveri]; Kompjuterski softver u vidu aplikacije za mobilne telefone, računari, ručni računari, prenosni računari, tableti, prenosni medija plejeri, naime, softveri za upotrebu u distribuiranju digitalnih videa, video fajlova, i multimedijalnih sadržaja; filmovi i televizijski programi koji se mogu preuzeti sa Interneta putem usluge video na zahtjev.

**38**  
 Telekomunikacije; usluge slanja audio, vizuelnih i audiovizuelnih materijala putem globalne kompjuterske mreže; audio i video emitovanje putem Interneta; usluge televizijskog emitovanja; usluge televizijskog kablovskog emitovanja.

**41**  
 Obrazovne usluge; obuka; stručno osposobljavanje; razonoda; sportske i kulturne djelatnosti; omogućavanje dostupnim filmova i televizijskog programa koji se ne može preuzeti sa interneta putem usluge video na zahtjev; usluge obrazovanja i razonode; kulturne aktivnosti; produkcija televizijskog programa; omogućavanje uživo televizijskog programa, filmova, videa, emitovanja televizijskog programa putem interneta i slika putem globalne kompjuterske mreže; usluge onlajn mapa i rasporeda događaja i izlaganja.

(111) **BAZ1216507** (181) 2022-08-03  
 (210) BAZ1216507 (220) 2012-08-03  
 (151) 2014-10-13

(732) **Reemtsma Cigarettenfabriken**  
**Max-Born-Strasse 4, 22761**  
**DE**

(740) "Linea Sušić" d.o.o.  
 (540)



(531) 03.07; 25.01; 27.05;

(511)

### 34

Duhan, prerađen ili neprerađen; duhanski proizvodi; cigarete; cigare; zamjene za duhan koje se ne koriste u medicinske ili ljekovite svrhe; šibice i pribor za pušače.

(111) **BAZ1216515** (181) 2022-08-08  
 (210) BAZ1216515 (220) 2012-08-08  
 (151) 2014-09-08

(732) **NIKON CORPORATION**  
**12-1, Yurakucho 1-chome, Chiyoda-**  
**ku, Tokyo**  
**JP**

(740) "ŽIVKO MIJATOVIĆ & PARTNERS" d.o.o.  
 Sarajevo  
 (540)

**NIKKOR**

(531) 27.05;

(511)

### 09

Aparati i instrumenti naučni, pomorski, geodetski, fotografski, kinematografski, optički, za vaganje, merenje, signalizaciju, kontrolu (inspekciju), spašavanje i nastavu; aparati i instrumenti za provođenje, prekid, transformaciju, akumulaciju, regulisanje ili kontrolu električne energije; aparati za snimanje, prenos i reprodukovanje zvuka ili slike; magnetni nosioci podataka, gramofonski zapisi; kompakt diskovi, DVDjevi i drugi digitalni mediji za snimanje; mehanizmi za aparate koji se pokreću novcem ili žetonom; registar kase, kalkulatori, oprema za obradu podataka, kompjuteri; kompjuterski softveri; aparati za gašenje požara; fotografska oprema njeni delovi i pribor; fotoaparati i njihovi delovi i oprema; digitalni fotoaparati i njihovi delovi i oprema; objektivni za fotoaparata; baterije i punjači za baterije za fotoaparate i digitalne fotoaparate; daljinski upravljači za fotoaparate i digitalne fotoaparate; futrole za fotoaparate i digitalne fotoaparate; kaiševi za fotoaparate i digitalne fotoaparate; dvogledi; teleskopi; daljinometri; kompjuterski softver za sredjivanje i montažu fotografija i filmova; elektronska izdanja; aparati i instrumenti za merenje bez kontakta; kompjuterski softver; projektor od tečnog kristala; fotoaparati sa projektorom od tečnog kristala; digitalni fotoaparti sa projektorom od tečnog kristala; mikroskopi; elektronski mikroskopi; biološki mikroskopi; elektronski mikroskopi sa rendgenskim zracima; optički nišan za pušku: teleskopski nišan; monokli; naočari za vid; naočari; stakla za naočari; naočari za sunce; sočiva za oči; optička sočiva; sočiva za naočari za vid; sočiva za naočari; sočiva za stakla za naočari; sočiva za naočari; okviri za naočari; cvrsta memorijska kartica; brza memorijska kartica; mikroskopi; uveličavajuća stakla (lupe); objektivni za strelomet; digitalni fotoram; teleskop za vatreno oružje; teleskopski nišan za vatreno oružje; mašine i sistemi izrađeni od poluprovodnika; mašine i sistemi izrađeni od tečnog kristala; aparati za izlaganje izradjeni od poluprovodnika; aparati za izlaganje izradjeni od tečnog kristala; aparati za ispitivanje od poluprovodnika; aparati za ispitivanje od tečnog kristala; mašine za poliranje i aparati za obloge; delovi i pribor za mašine i sisteme za proizvodnju od poluprovodnika; delovi i pribor za mašine i sisteme za proizvodnju od tečnog kristala; delovi i pribor za aparate za izlaganje od poluprovodnika; delovi i pribor za aparate za izlaganje od tečnog kristala; delovi i pribor za testiranje aparata od poluprovodnika; delovi i pribor za ispitivanje aparata od tečnog kristala; delovi i pribor za mašine za poliranje i aparate za obloge; futrole posebno izradjene za fotografske aparate i instrumente; filteri za ultravioletne zrake za fotoaparate i kamere; filteri za fotoaparate i digitalne fotoaparate; sijalice za blic za fotoaparate i digitalne fotoaparate; baterijske lampe za fotoaparate i digitalne fotoaparate; daljinski prekidači za fotoaparate i digitalne fotoaparate; kapci za fotoaparate i digitalne fotoaparate; dijapozitivi (fotografija); kalemi za fotoaparate i digitalni fotoaparati; postolja za fotografske aparate; slajdovi (fotografija); viziri za fotoaparate i digitalne fotoaparate; tronošci za fotoaparate i digitalne fotoaparate; epijaskopi; mobilni telefoni; bežični telefoni; "smart" telefoni; prenosni terminalski uređaji; skeneri (oprema za obradu podataka); CCD fotoaparati; ukrasne nalepnice za fotoaparate; SD memorijske kartice; automatske memorijske kartice; USB (Univerzalni serijski port) habovi; automatski čitači; kompjuterski program za videoigre; zvučnici; metronomi.

(111) **BAZ1216519** (181) 2022-08-10  
(210) BAZ1216519 (220) 2012-08-10  
(151) 2014-09-08

(732) **La Motte Wynlandgoed (Edms) Bpk**  
**La Motte Estate, Francshhoek**  
**ZA**

(740) PETOŠEVIĆ d.o.o  
(540)

## LA MOTTE

(511)

**33**

Alkoholna pića (osim piva).

(111) **BAZ1216526** (181) 2022-08-14  
(210) BAZ1216526 (220) 2012-08-14  
(151) 2014-12-01

(732) **The Procter & Gamble Company**  
**One Procter & Gamble Plaza,**  
**Cincinnati, Ohio 45202**  
**US**

(740) Agencija Diana Protić Tkalčić  
(540)



(531) 19.03; 25.05;

(511)

**03**

Preparati za pranje, bijeljenje i ostale stvari za pranje rublja i upotrebu u domaćinstvu; preparati za čišćenje, poliranje, odmaščivanje i struganje; omekšivač tkanina; preparati za ruke i pranje posuđa; sapuni; parfimerijski proizvodi, eterična ulja, kozmetički proizvodi, losioni za kosu; preparati za njegu tijela, kose, lica i kože; proizvodi za njegu zuba; preparati za parfemisanje tkanina, odjeće i zraka.

(111) **BAZ1216527** (181) 2022-08-14  
(210) BAZ1216527 (220) 2012-08-14  
(151) 2014-09-19

(732) **JOHNSON & JOHNSON**  
**One Johnson & Johnson Plaza,**  
**New Brunswick, New Jersey**  
**US**

(740) Agencija Diana Protić Tkalčić  
(540)

## HEXPECTORAL

(511)

**05**

Farmaceutski preparati.

(111) **BAZ1216528** (181) 2022-08-14  
(210) BAZ1216528 (220) 2012-08-14  
(151) 2014-09-19

(732) **RCN TELEVISION S.A.**  
**Avenida de las Américas No. 65-82,**  
**Bogotá**  
**CO**

(740) DAMIR TKALČIĆ  
(540)

## NUESTRA TELE

(511)

**38**

Telekomunikacije.

**41**

Obuka; stručno osposobljavanje; razonoda; sportske i kulturne djelatnosti.

(111) **BAZ1216529** (181) 2022-08-14  
 (210) BAZ1216529 (220) 2012-08-14  
 (151) 2014-09-19

(732) **RCN TELEVISION S.A.**  
**Avenida de las Américas No. 65-82,**  
**Bogotá**

**CO**

(740) DAMIR TKALČIĆ  
 (591) plava, zelena, crna  
 (540)



(531) 27.05; 29.01;  
 (511)

**38**

Telekomunikacije.

**41**

Obuka; stručno osposobljavanje; razonoda; sportske i kulturne djelatnosti.

(111) **BAZ1216536** (181) 2022-08-17  
 (210) BAZ1216536 (220) 2012-08-17  
 (151) 2014-09-19

(732) **ZAHIROVIĆ MUNEVER**  
**Pere Bilića br.102, 88420 Jablanica**  
**BA**

(740) NEMA ZASTUPNIKA  
 (540)



(531) 02.09; 05.07; 27.05;  
 (511)

**05**

Farmaceutski i veterinarski proizvodi; higijenski proizvodi za upotrebu u medicini; dijetne tvari za medicinske potrebe, hrana za dojenčad; flasteri, materijal za previjanje; materijal za plombiranje zuba i za zubne otiske; dezinfekcijska sredstva; biološki preparati za upotrebu u medicini; dijetetski napitci prilagođeni za medicinsku upotrebu; medicinski preparati za mršavljenje; nutritivni dodaci (dodaci prehrani); biljni čajevi za medicinske svrhe.

**29**

Meso, riba, perad i divljač; Mesni ekstrakti; konzervirano, sušeno i kuhano voće i povrće; hladetina (želei), džemovi, kompoti; jaja, mlijeko i mliječni proizvodi; jestiva ulja i masti.

**31**

Poljoprivredni, hortikulturni proizvodi; svježe voće i povrće.

**32**

Mineralne i gazirane vode te ostala bezalkoholna pića; voćni napici i voćni sokovi; sirupi i ostali preparati za pripremanje napitaka.

(111) **BAZ1216537** (181) 2022-08-17  
 (210) BAZ1216537 (220) 2012-08-17  
 (151) 2014-09-08

(300) US  
 2012-02-23  
 85/551,360

(732) **JOSEPH COMPANY INTERNATIONAL, INC.**

**1711 Langley Avenue, Irvine, CA**  
**92614**

**US**

(740) PETOŠEVIĆ d.o.o  
 (591) crna, plava, bijela  
 (540)



(531) 01.15; 23.01; 27.05; 29.01;  
 (511)

**32**

Energetski i sportski napici koji sadrže dijetetske i prehrambene nadomjeske, vitamine i bilje.

---

---

(111) **BAZ1216538** (181) 2022-08-21  
(210) BAZ1216538 (220) 2012-08-21  
(151) 2014-09-08

(732) **JOSEPH COMPANY INTERNATIONAL, INC.**

**1711 Langley Avenue, Irvine, CA  
92614**

**US**

(740) PETOŠEVIĆ d.o.o

(540)

## MICROCOOL

(511)

**21**

Posuda za napitke ili hranu s hermetički zatvorenom jedinicom za izmjenu toplote koje je trajno smještena unutar navedene posude te je u dodiru sa hranom ili napitkom.

---

---

(111) **BAZ1216539** (181) 2022-08-21  
(210) BAZ1216539 (220) 2012-08-21  
(151) 2014-09-08

(732) **JOSEPH COMPANY INTERNATIONAL, INC.**

**1711 Langley Avenue, Irvine, CA  
92614**

**US**

(740) PETOŠEVIĆ d.o.o

(540)

## WEST COAST CHILL

(511)

**32**

Energetski i sportski napici koji sadrže dijetetske i prehrambene nadomjeske, vitamine i bilje.

---

---

(111) **BAZ1216540** (181) 2022-08-23  
(210) BAZ1216540 (220) 2012-08-23  
(151) 2014-09-08

(732) **Bosnalijek, farmaceutska i hemijska industrija, dioničko**

**Jukićeva 53, 71000 Sarajevo  
BA**

(740) "Linea Sušić" d.o.o.

(540)

## AVERHINO

(511)

**05**

Farmaceutski proizvodi.

---

---

(111) **BAZ1216549** (181) 2022-08-24  
(210) BAZ1216549 (220) 2012-08-24  
(151) 2014-09-15

(732) **Merck Sharp & Dohme Corp.**

**One Merck Drive, Whitehouse  
Station, New Jersey 08889**

**US**

(740) "INTELBIRO" d.o.o.

(540)

## VYNFINIT

(511)

**05**

Farmaceutski preparati.



(111) **BAZ1216550** (181) 2022-08-27  
 (210) BAZ1216550 (220) 2012-08-27  
 (151) 2014-09-08

(732) **Edmond Joseph MESSAN**  
**Sarl Intertrans Trading Limited**  
**(ITL), BP: 240, Libreville**

**GA**

(740) Agencija Diana Protić Tkalčić  
 (591) bijela, plava, žuta, crvena, crna  
 (540)



(531) 01.05; 03.01; 24.01; 24.09; 25.01; 27.05; 29.01;  
 (511)

**34**

Cigarete, duhan, proizvodi od duhana, pribor za pušaće, upaljači, šibice.

(111) **BAZ1216557** (181) 2022-08-28  
 (210) BAZ1216557 (220) 2012-08-28  
 (151) 2014-11-03

(732) **DD "VISPAK" prehrambena**  
**industrija Visoko**

**Visoko, Ozrakovići bb**

**BA**

(740) "Linea Sušić" d.o.o.  
 (591) crvena, narandžasta, žuta, bijela  
 (540)



(531) 04.05; 08.01; 27.05; 29.01;

(511)

**29**

Meso, riba, perad i divljač; mesni ekstrakti; konzervirano, sušeno i kuhano voće i povrće; hladetina (želei), džemovi, kompoti; jaja, mlijeko i mliječni proizvodi; jestiva ulja i masti.

**30**

Kava, čaj, kakao, šećer, riža, tapioka, sago, nadomjesci kave; brašno i proizvodi od žitarica, kruh, kolači, slastice, bomboni; sladoled; med, sirup od melase; kvasac, prašak za dizanje; sol, slačica (senf); ocat, umaci (začini); mirodije; led za hlađenje.

(111) **BAZ1216569** (181) 2022-09-03

(210) BAZ1216569 (220) 2012-09-03

(151) 2014-11-20

(732) **POBJEDA TECHNOLOGY GORAŽDE**  
**dd Goražde**

**Višegradaska bb, Goražde**

**BA**

(740) NEMA ZASTUPNIKA

(540)



(526) na dio znaka "GORAŽDE"

(531) 23.03; 26.04; 27.05;

(511)

**13**

Ubojita, Blank, Non-lethal, industrijska municija i start revolver (pištolj za zabavu); vatreno oružje, streljivo i projektili, eksplozivi, sredstva za vatromet.

(111) **BAZ1216570** (181) 2022-09-03  
 (210) BAZ1216570 (220) 2012-09-03  
 (151) 2014-11-20

(732) **POBJEDA TECHNOLOGY GORAŽDE**  
**dd Goražde**

**Višegradska bb, Goražde**  
**BA**

(740) NEMA ZASTUPNIKA  
 (540)



(526) na dio znaka "GORAŽDE"  
 (531) 27.05;  
 (511)

### 13

Ubojita, Blank, Non-lethal, industrijska municija i start revolver (pištolj za zabavu); vatreno oružje, streljivo i projektili, eksplozivi, sredstva za vatromet.

(111) **BAZ1216581** (181) 2022-09-12  
 (210) BAZ1216581 (220) 2012-09-12  
 (151) 2014-09-05

(732) **VITA-LIFE d.o.o.**

**Kakanjska br. 4, Visoko**  
**BA**

(740) "STAM" d.o.o.  
 (591) bijela, žuta, crna, crvena  
 (540)



(531) 03.01; 08.03; 06.07; 19.03; 27.05; 29.01;  
 (511)

### 30

Kakaov instant napitak.

(111) **BAZ1216585** (181) 2022-09-14  
 (210) BAZ1216585 (220) 2012-09-14  
 (151) 2014-10-10

(732) **Javna ustanova Mostarski teatar**  
**mladih**

**Trg Republike 1, 88000 Mostar**  
**BA**

(740) NEMA ZASTUPNIKA  
 (540)



(526) disklejmer na dio znaka "Mostar"  
 (531) 27.01; 27.05;  
 (511)

### 41

Obuka; stručno osposobljavanje; razonoda; sportske i kulturne djelatnosti.

(111) **BAZ1216589** (181) 2022-09-19  
 (210) BAZ1216589 (220) 2012-09-19  
 (151) 2014-09-08

(732) **SYSMEX CORPORATION**

**1-5-1, Wakinohama-kaigandori,**  
**Chuo-ku, Kobe, Hyogo**

**JP**

(740) PETOŠEVIĆ d.o.o.  
 (540)

## WPC

(511)

### 05

Farmaceutski i veterinarski proizvodi; higijenski proizvodi za upotrebu u medicini; dijagnostički reagensi i dijagnostički proizvodi za medicinske ili veterinarske potrebe; hemijski reagensi i hemijski proizvodi za medicinske ili veterinarske potrebe; hemijski reagensi i hemijski proizvodi za farmaceutske potrebe; reagensi i proizvodi za testiranje za

medicinske ili veterinarske potrebe; farmaceutski preparati za in vitro dijagnoze; reagensi za hematološku analizu; reagensi za analizu krvi; reagensi za analizu bijelih krvnih zrnaca; reagensi za analizu nedozrelih ćelija; reagensi za analizu hemoglobina; reagensi za analizu retikulocita; reagensi za analizu eritrocita; reagensi za analizu crvenih krvnih zrnaca koje imaju nukleus; reagensi za analizu koagulacije krvi; reagensi za analizu urina; reagensi za analizu urinarnih sedimenata; reagensi za kvalitativnu analizu urina; reagensi za imunološke testove; reagensi za analizu bakterija; reagensi za klinička hemijska testiranja; reagensi za testove za otkrivanje okultnog krvarenja; reagensi za testove gena (genetski testovi); reagensi za testove proteina; razrjeđivači; razrjeđivači za upotrebu u medicinskoj, veterinarskoj ili kliničkoj dijagnostici; razrjeđivači za hematološku analizu; razrjeđivači za analizu retikulocita; razrjeđivači za analizu urina; razrjeđivači za imunološke testove; otopine i/ili reagensi za liziranje; otopine i/ili reagensi za liziranje za upotrebu u medicinskoj, veterinarskoj ili kliničkoj dijagnostici; otopine i/ili reagensi za liziranje za hematološku analizu; otopine i/ili reagensi za liziranje za analizu retikulocita; otopine i/ili reagensi za liziranje za analizu urina; otopine i/ili reagensi za liziranje za imunološke testove; hemolitičke otopine i/ili reagensi za liziranje; boje; boje za upotrebu u medicinskoj, veterinarskoj ili kliničkoj dijagnostici; boje za hematološku analizu; boje za analizu retikulocita; boje za analizu urina; boje za imunološke testove; otopine za oblaganje; otopine za oblaganje za upotrebu u medicinskoj, veterinarskoj ili kliničkoj dijagnostici; otopine za oblaganje za hematološku analizu; otopine za oblaganje za analizu retikulocita; otopine za oblaganje za analizu urina; otopine za oblaganje za imunološke testove; reagensi za upotrebu u kontroli kvalitete medicinskih ili veterinarskih aparata ili reagenasa; reagensi za upotrebu u baždarenju medicinskih ili veterinarskih aparata ili reagenasa; referentni kontrolni materijali za medicinsku ili veterinarsku upotrebu; hemijski referentni materijali za medicinsku ili veterinarsku upotrebu; standardne otopine za kontrolu kvaliteta i materijali za kontrolu kvaliteta za testiranje i/ili baždarenje medicinskih ili veterinarskih aparata ili reagenasa; materijali za hematološku kontrolu za testiranje i/ili baždarenje medicinskih ili veterinarskih aparata ili reagenasa; materijali za hematološku kontrolu za medicinsku ili veterinarsku upotrebu; deterđenti za upotrebu u medicini; rastvori za čišćenje za upotrebu u medicini; preparati za čišćenje za upotrebu u medicini; otopine za pročišćavanje za upotrebu u medicini; deterđenti za medicinske aparate i instrumente; otopine za čišćenje za medicinske aparate i instrumente; preparati za čišćenje za medicinske aparate i instrumente; i otopine za pročišćavanje za medicinske aparate i instrumente.

(111) **BAZ1216590** (181) 2022-09-19  
 (210) BAZ1216590 (220) 2012-09-19  
 (151) 2014-09-17

(732) **Mattel, Inc.**  
**333 Continental Boulevard, El Segundo, California 90245**  
**US**

(740) "ŽIVKO MIJATOVIĆ & PARTNERS" d.o.o.  
 Sarajevo

(540)

## MONSTER HIGH

(511)

### 03

Sredstva za bijeljenje i druge supstance za upotrebu u perionicama; preparati za čišćenje, poliranje, ribanje i nagrizanje; sapuni; parfimerija, eterična ulja, kozmetika, losioni za kosu; paste za zube.

### 28

Igre i igračke; gimnastički i sportski artikli koji nisu obuhvaćeni drugim klasama; ukrasi za jelke.

### 41

Obrazovne usluge; pripremanje obuke; razonoda; sportske i kulturne aktivnosti.

(111) **BAZ1216591** (181) 2022-09-19  
 (210) BAZ1216591 (220) 2012-09-19  
 (151) 2014-09-16

(732) **SYSMEX CORPORATION**  
**1-5-1, Wakinohama-kaigandori, Chuo-ku, Kobe, Hyogo**  
**JP**

(740) PETOŠEVIĆ d.o.o

(540)

## WNR

(511)

### 05

Farmaceutski i veterinarski proizvodi; higijenski proizvodi za upotrebu u medicini; dijagnostički reagensi i dijagnostički proizvodi za medicinske ili veterinarske potrebe; hemijski reagensi i hemijski proizvodi za medicinske ili veterinarske potrebe; hemijski reagensi i hemijski proizvodi za farmaceutske potrebe; reagensi i proizvodi za testiranje za medicinske ili veterinarske potrebe; farmaceutski preparati za in vitro dijagnoze; reagensi za hematološku analizu;

reagensi za analizu krvi; reagensi za analizu bijelih krvnih zrnaca; reagensi za analizu nedozrelih ćelija; reagensi za analizu hemoglobina; reagensi za analizu retikulocita; reagensi za analizu eritrocita; reagensi za analizu crvenih krvnih zrnaca koje imaju nukleus; reagensi za analizu koagulacije krvi; reagensi za analizu urina; reagensi za analizu urinarnih sedimenata; reagensi za kvalitativnu analizu urina; reagensi za imunološke testove; reagensi za analizu bakterija; reagensi za klinička hemijska testiranja; reagensi za testove za otkrivanje okultnog krvarenja; reagensi za testove gena (genetski testovi); reagensi za testove proteina; razrjeđivači; razrjeđivači za upotrebu u medicinskoj, veterinarskoj ili kliničkoj dijagnostici; razrjeđivači za hematološku analizu; razrjeđivači za analizu retikulocita; razrjeđivači za analizu urina; razrjeđivači za imunološke testove; otopine i/ili reagensi za liziranje; otopine i/ili reagensi za liziranje za upotrebu u medicinskoj, veterinarskoj ili kliničkoj dijagnostici; otopine i/ili reagensi za liziranje za hematološku analizu; otopine i/ili reagensi za liziranje za analizu retikulocita; otopine i/ili reagensi za liziranje za analizu urina; otopine i/ili reagensi za liziranje za imunološke testove; hemolitičke otopine i/ili reagensi za liziranje; boje; boje za upotrebu u medicinskoj, veterinarskoj ili kliničkoj dijagnostici; boje za hematološku analizu; boje za analizu retikulocita; boje za analizu urina; boje za imunološke testove; otopine za oblaganje; otopine za oblaganje za upotrebu u medicinskoj, veterinarskoj ili kliničkoj dijagnostici; otopine za oblaganje za hematološku analizu; otopine za oblaganje za analizu retikulocita; otopine za oblaganje za analizu urina; otopine za oblaganje za imunološke testove; reagensi za upotrebu u kontroli kvalitete medicinskih ili veterinarskih aparata ili reagenasa; reagensi za upotrebu u baždarenju medicinskih ili veterinarskih aparata ili reagenasa; referentni kontrolni materijali za medicinsku ili veterinarsku upotrebu; hemijski referentni materijali za medicinsku ili veterinarsku upotrebu; standardne otopine za kontrolu kvaliteta i materijali za kontrolu kvaliteta za testiranje i/ili baždarenje medicinskih ili veterinarskih aparata ili reagenasa; materijali za hematološku kontrolu za testiranje i/ili baždarenje medicinskih ili veterinarskih aparata ili reagenasa; materijali za hematološku kontrolu za medicinsku ili veterinarsku upotrebu; deterdženti za upotrebu u medicini; rastvori za čišćenje za upotrebu u medicini; preparati za čišćenje za upotrebu u medicini; otopine za pročišćavanje za upotrebu u medicini; deterdženti za medicinske aparate i instrumente; otopine za čišćenje za medicinske aparate i instrumente; preparati za čišćenje za medicinske aparate i instrumente; i otopine za pročišćavanje za medicinske aparate i instrumente.

(111) **BAZ1216592** (181) 2022-09-19  
(210) BAZ1216592 (220) 2012-09-19

(151) 2014-09-15

(732) **SYSMEX CORPORATION**

**1-5-1, Wakinohama-kaigandori,  
Chuo-ku, Kobe, Hyogo**

**JP**

(740) PETOŠEVIĆ d.o.o

(540)

**WDF**

(511)

**05**

Farmaceutski i veterinarski proizvodi; higijenski proizvodi za upotrebu u medicini; dijagnostički reagensi i dijagnostički proizvodi za medicinske ili veterinarske potrebe; hemijski reagensi i hemijski proizvodi za medicinske ili veterinarske potrebe; hemijski reagensi i hemijski proizvodi za farmaceutske potrebe; reagensi i proizvodi za testiranje za medicinske ili veterinarske potrebe; farmaceutski preparati za in vitro dijagnoze; reagensi za hematološku analizu; reagensi za analizu krvi; reagensi za analizu bijelih krvnih zrnaca; reagensi za analizu nedozrelih ćelija; reagensi za analizu hemoglobina; reagensi za analizu retikulocita; reagensi za analizu eritrocita; reagensi za analizu crvenih krvnih zrnaca koje imaju nukleus; reagensi za analizu koagulacije krvi; reagensi za analizu urina; reagensi za analizu urinarnih sedimenata; reagensi za kvalitativnu analizu urina; reagensi za imunološke testove; reagensi za analizu bakterija; reagensi za klinička hemijska testiranja; reagensi za testove za otkrivanje okultnog krvarenja; reagensi za testove gena (genetski testovi); reagensi za testove proteina; razrjeđivači; razrjeđivači za upotrebu u medicinskoj, veterinarskoj ili kliničkoj dijagnostici; razrjeđivači za hematološku analizu; razrjeđivači za analizu retikulocita; razrjeđivači za analizu urina; razrjeđivači za imunološke testove; otopine i/ili reagensi za liziranje; otopine i/ili reagensi za liziranje za upotrebu u medicinskoj, veterinarskoj ili kliničkoj dijagnostici; otopine i/ili reagensi za liziranje za hematološku analizu; otopine i/ili reagensi za liziranje za analizu retikulocita; otopine i/ili reagensi za liziranje za analizu urina; otopine i/ili reagensi za liziranje za imunološke testove; hemolitičke otopine i/ili reagensi za liziranje; boje; boje za upotrebu u medicinskoj, veterinarskoj ili kliničkoj dijagnostici; boje za hematološku analizu; boje za analizu retikulocita; boje za analizu urina; boje za imunološke testove; otopine za oblaganje; otopine za oblaganje za upotrebu u medicinskoj, veterinarskoj ili kliničkoj dijagnostici; otopine za oblaganje za hematološku analizu; otopine za oblaganje za analizu retikulocita; otopine za oblaganje za analizu urina; otopine za oblaganje za imunološke testove; reagensi za upotrebu u kontroli kvalitete medicinskih ili veterinarskih aparata ili reagenasa; reagensi za upotrebu u baždarenju medicinskih ili veterinarskih aparata ili reagenasa; referentni kontrolni materijali za medicinsku ili veterinarsku upotrebu; hemijski referentni materijali za medicinsku ili veterinarsku upotrebu; standardne otopine za kontrolu kvaliteta i materijali za kontrolu kvaliteta za testiranje i/ili baždarenje medicinskih ili veterinarskih

aparata ili reagenasa; materijali za hematološku kontrolu za testiranje i/ili baždarenje medicinskih ili veterinarskih aparata ili reagenasa; materijali za hematološku kontrolu za medicinsku ili veterinarsku upotrebu; deterdženti za upotrebu u medicini; rastvori za čišćenje za upotrebu u medicini; preparati za čišćenje za upotrebu u medicini; otopine za pročišćavanje za upotrebu u medicini; deterdženti za medicinske aparate i instrumente; otopine za čišćenje za medicinske aparate i instrumente; preparati za čišćenje za medicinske aparate i instrumente; i otopine za pročišćavanje za medicinske aparate i instrumente.

(111) **BAZ1216593** (181) 2022-09-19

(210) BAZ1216593 (220) 2012-09-19

(151) 2014-09-15

(732) **SYSMEX CORPORATION**

**1-5-1, Wakinohama-kaigandori,  
Chuo-ku, Kobe, Hyogo**

**JP**

(740) PETOŠEVIĆ d.o.o

(540)

**DST**

(511)

**05**

Farmaceutski i veterinarski proizvodi; higijenski proizvodi za upotrebu u medicini; dijagnostički reagensi i dijagnostički proizvodi za medicinske ili veterinarske potrebe; hemijski reagensi i hemijski proizvodi za medicinske ili veterinarske potrebe; hemijski reagensi i hemijski proizvodi za farmaceutske potrebe; reagensi i proizvodi za testiranje za medicinske ili veterinarske potrebe; farmaceutski preparati za in vitro dijagnoze; reagensi za hematološku analizu; reagensi za analizu krvi; reagensi za analizu bijelih krvnih zrnaca; reagensi za analizu nedozrelih ćelija; reagensi za analizu hemoglobina; reagensi za analizu retikulocita; reagensi za analizu eritrocita; reagensi za analizu crvenih krvnih zrnaca koje imaju nukleus; reagensi za analizu koagulacije krvi; reagensi za analizu urina; reagensi za analizu urinarnih sedimenata; reagensi za kvalitativnu analizu urina; reagensi za imunološke testove; reagensi za analizu bakterija; reagensi za klinička hemijska testiranja; reagensi za testove za otkrivanje okultnog krvarenja; reagensi za testove gena (genetski testovi); reagensi za testove proteina; razrjeđivači; razrjeđivači za upotrebu u medicinskoj, veterinarskoj ili kliničkoj dijagnostici; razrjeđivači za hematološku analizu; razrjeđivači za analizu retikulocita; razrjeđivači za analizu urina; razrjeđivači za imunološke testove; otopine i/ili reagensi za liziranje; otopine i/ili reagensi za liziranje za upotrebu u medicinskoj, veterinarskoj ili kliničkoj dijagnostici; otopine i/ili reagensi za liziranje za hematološku analizu; otopine i/ili reagensi za liziranje za analizu retikulocita; otopine i/ili reagensi za liziranje za analizu urina; otopine i/ili reagensi za liziranje za imunološke testove; hemolitičke otopine i/ili reagensi za liziranje; boje; boje za upotrebu u medicinskoj, veterinarskoj ili kliničkoj dijagnostici; boje za hematološku analizu; boje za

analizu retikulocita; boje za analizu urina; boje za imunološke testove; otopine za oblaganje; otopine za oblaganje za upotrebu u medicinskoj, veterinarskoj ili kliničkoj dijagnostici; otopine za oblaganje za hematološku analizu; otopine za oblaganje za analizu retikulocita; otopine za oblaganje za analizu urina; otopine za oblaganje za imunološke testove; reagensi za upotrebu u kontroli kvalitete medicinskih ili veterinarskih aparata ili reagenasa; reagensi za upotrebu u baždarenju medicinskih ili veterinarskih aparata ili reagenasa; referentni kontrolni materijali za medicinsku ili veterinarsku upotrebu; hemijski referentni materijali za medicinsku ili veterinarsku upotrebu; standardne otopine za kontrolu kvaliteta i materijali za kontrolu kvaliteta za testiranje i/ili baždarenje medicinskih ili veterinarskih aparata ili reagenasa; materijali za hematološku kontrolu za testiranje i/ili baždarenje medicinskih ili veterinarskih aparata ili reagenasa; materijali za hematološku kontrolu za medicinsku ili veterinarsku upotrebu; deterdženti za upotrebu u medicini; rastvori za čišćenje za upotrebu u medicini; preparati za čišćenje za upotrebu u medicini; otopine za pročišćavanje za upotrebu u medicini; deterdženti za medicinske aparate i instrumente; otopine za čišćenje za medicinske aparate i instrumente; preparati za čišćenje za medicinske aparate i instrumente; i otopine za pročišćavanje za medicinske aparate i instrumente.

(111) **BAZ1216594** (181) 2022-09-19

(210) BAZ1216594 (220) 2012-09-19

(151) 2014-09-15

(732) **SYSMEX CORPORATION**

**1-5-1, Wakinohama-kaigandori,  
Chuo-ku, Kobe, Hyogo**

**JP**

(740) PETOŠEVIĆ d.o.o

(540)

**DFL**

(511)

**05**

Farmaceutski i veterinarski proizvodi; higijenski proizvodi za upotrebu u medicini; dijagnostički reagensi i dijagnostički proizvodi za medicinske ili veterinarske potrebe; hemijski reagensi i hemijski proizvodi za medicinske ili veterinarske potrebe; hemijski reagensi i hemijski proizvodi za farmaceutske potrebe; reagensi i proizvodi za testiranje za medicinske ili veterinarske potrebe; farmaceutski preparati za in vitro dijagnoze; reagensi za hematološku analizu; reagensi za analizu krvi; reagensi za analizu bijelih krvnih zrnaca; reagensi za analizu nedozrelih ćelija; reagensi za analizu hemoglobina; reagensi za analizu retikulocita; reagensi za analizu eritrocita; reagensi za analizu crvenih krvnih zrnaca koje imaju nukleus; reagensi za analizu koagulacije krvi; reagensi za analizu urina; reagensi za analizu urinarnih sedimenata; reagensi za kvalitativnu analizu urina; reagensi za imunološke testove; reagensi za analizu bakterija; reagensi za klinička hemijska testiranja; reagensi za testove za otkrivanje okultnog krvarenja;

reagensi za testove gena (genetski testovi); reagensi za testove proteina; razrjeđivači; razrjeđivači za upotrebu u medicinskoj, veterinarskoj ili kliničkoj dijagnostici; razrjeđivači za hematološku analizu; razrjeđivači za analizu retikulocita; razrjeđivači za analizu urina; razrjeđivači za imunološke testove; otopine i/ili reagensi za liziranje; otopine i/ili reagensi za liziranje za upotrebu u medicinskoj, veterinarskoj ili kliničkoj dijagnostici; otopine i/ili reagensi za liziranje za hematološku analizu; otopine i/ili reagensi za liziranje za analizu retikulocita; otopine i/ili reagensi za liziranje za analizu urina; otopine i/ili reagensi za liziranje za imunološke testove; hemolitičke otopine i/ili reagensi za liziranje; boje; boje za upotrebu u medicinskoj, veterinarskoj ili kliničkoj dijagnostici; boje za hematološku analizu; boje za analizu retikulocita; boje za analizu urina; boje za imunološke testove; otopine za oblaganje; otopine za oblaganje za upotrebu u medicinskoj, veterinarskoj ili kliničkoj dijagnostici; otopine za oblaganje za hematološku analizu; otopine za oblaganje za analizu retikulocita; otopine za oblaganje za analizu urina; otopine za oblaganje za imunološke testove; reagensi za upotrebu u kontroli kvalitete medicinskih ili veterinarskih aparata ili reagenasa; reagensi za upotrebu u baždarenju medicinskih ili veterinarskih aparata ili reagenasa; referentni kontrolni materijali za medicinsku ili veterinarsku upotrebu; hemijski referentni materijali za medicinsku ili veterinarsku upotrebu; standardne otopine za kontrolu kvaliteta i materijali za kontrolu kvaliteta za testiranje i/ili baždarenje medicinskih ili veterinarskih aparata ili reagenasa; materijali za hematološku kontrolu za testiranje i/ili baždarenje medicinskih ili veterinarskih aparata ili reagenasa; materijali za hematološku kontrolu za medicinsku ili veterinarsku upotrebu; deterđenti za upotrebu u medicini; rastvori za čišćenje za upotrebu u medicini; preparati za čišćenje za upotrebu u medicini; otopine za pročišćavanje za upotrebu u medicini; deterđenti za medicinske aparate i instrumente; otopine za čišćenje za medicinske aparate i instrumente; preparati za čišćenje za medicinske aparate i instrumente; i otopine za pročišćavanje za medicinske aparate i instrumente.

(111) **BAZ1216595** (181) 2022-09-19  
 (210) BAZ1216595 (220) 2012-09-19  
 (151) 2014-09-15

(732) **SYSMEX CORPORATION**  
**1-5-1, Wakinohama-kaigandori,**  
**Chuo-ku, Kobe, Hyogo**  
**JP**

(740) PETOŠEVIĆ d.o.o

(540)

**DCL**

(511)

**05**

Farmaceutski i veterinarski proizvodi; higijenski proizvodi za upotrebu u medicini; dijagnostički reagensi i dijagnostički proizvodi za medicinske ili veterinarske potrebe; hemijski reagensi i hemijski proizvodi za medicinske ili veterinarske potrebe; hemijski reagensi i hemijski proizvodi za farmaceutske potrebe; reagensi i proizvodi za testiranje za medicinske ili veterinarske potrebe; farmaceutski preparati za in vitro dijagnoze; reagensi za hematološku analizu; reagensi za analizu krvi; reagensi za analizu bijelih krvnih zrnaca; reagensi za analizu nedozrelih ćelija; reagensi za analizu hemoglobina; reagensi za analizu retikulocita; reagensi za analizu eritrocita; reagensi za analizu crvenih krvnih zrnaca koje imaju nukleus; reagensi za analizu koagulacije krvi; reagensi za analizu urina; reagensi za analizu urinarnih sedimenata; reagensi za kvalitativnu analizu urina; reagensi za imunološke testove; reagensi za analizu bakterija; reagensi za klinička hemijska testiranja; reagensi za testove za otkrivanje okultnog krvarenja; reagensi za testove gena (genetski testovi); reagensi za testove proteina; razrjeđivači; razrjeđivači za upotrebu u medicinskoj, veterinarskoj ili kliničkoj dijagnostici; razrjeđivači za hematološku analizu; razrjeđivači za analizu retikulocita; razrjeđivači za analizu urina; razrjeđivači za imunološke testove; otopine i/ili reagensi za liziranje; otopine i/ili reagensi za liziranje za upotrebu u medicinskoj, veterinarskoj ili kliničkoj dijagnostici; otopine i/ili reagensi za liziranje za hematološku analizu; otopine i/ili reagensi za liziranje za analizu retikulocita; otopine i/ili reagensi za liziranje za analizu urina; otopine i/ili reagensi za liziranje za imunološke testove; hemolitičke otopine i/ili reagensi za liziranje; boje; boje za upotrebu u medicinskoj, veterinarskoj ili kliničkoj dijagnostici; boje za hematološku analizu; boje za analizu retikulocita; boje za analizu urina; boje za imunološke testove; otopine za oblaganje; otopine za oblaganje za upotrebu u medicinskoj, veterinarskoj ili kliničkoj dijagnostici; otopine za oblaganje za hematološku analizu; otopine za oblaganje za analizu retikulocita; otopine za oblaganje za analizu urina; otopine za oblaganje za imunološke testove; reagensi za upotrebu u kontroli kvalitete medicinskih ili veterinarskih aparata ili reagenasa; reagensi za upotrebu u baždarenju medicinskih ili veterinarskih aparata ili reagenasa; referentni kontrolni materijali za medicinsku ili veterinarsku upotrebu; hemijski referentni materijali za medicinsku ili veterinarsku upotrebu; standardne otopine za kontrolu kvaliteta i materijali za kontrolu kvaliteta za testiranje i/ili baždarenje medicinskih ili veterinarskih

aparata ili reagenasa; materijali za hematološku kontrolu za testiranje i/ili baždarenje medicinskih ili veterinarskih aparata ili reagenasa; materijali za hematološku kontrolu za medicinsku ili veterinarsku upotrebu; deterdženti za upotrebu u medicini; rastvori za čišćenje za upotrebu u medicini; preparati za čišćenje za upotrebu u medicini; otopine za pročišćavanje za upotrebu u medicini; deterdženti za medicinske aparate i instrumente; otopine za čišćenje za medicinske aparate i instrumente; preparati za čišćenje za medicinske aparate i instrumente; i otopine za pročišćavanje za medicinske aparate i instrumente.

(111) **BAZ1216596** (181) 2022-09-19

(210) BAZ1216596 (220) 2012-09-19

(151) 2014-09-08

(732) **SYSMEX CORPORATION**

**1-5-1, Wakinohama-kaigandori,  
Chuo-ku, Kobe, Hyogo**

**JP**

(740) PETOŠEVIĆ d.o.o

(540)

## Fluorocell

(511)

**05**

Farmaceutski i veterinarski proizvodi; higijenski proizvodi za upotrebu u medicini; dijagnostički reagensi i dijagnostički proizvodi za medicinske ili veterinarske potrebe; hemijski reagensi i hemijski proizvodi za medicinske ili veterinarske potrebe; hemijski reagensi i hemijski proizvodi za farmaceutske potrebe; reagensi i proizvodi za testiranje za medicinske ili veterinarske potrebe; farmaceutski preparati za in vitro dijagnoze; reagensi za hematološku analizu; reagensi za analizu krvi; reagensi za analizu bijelih krvnih zrnaca; reagensi za analizu nedozrelih ćelija; reagensi za analizu hemoglobina; reagensi za analizu retikulocita; reagensi za analizu eritrocita; reagensi za analizu crvenih krvnih zrnaca koje imaju nukleus; reagensi za analizu koagulacije krvi; reagensi za analizu urina; reagensi za analizu urinarnih sedimenata; reagensi za kvalitativnu analizu urina; reagensi za imunološke testove; reagensi za analizu bakterija; reagensi za klinička hemijska testiranja; reagensi za testove za otkrivanje okultnog krvarenja; reagensi za testove gena (genetski testovi); reagensi za testove proteina; razrjeđivači; razrjeđivači za upotrebu u medicinskoj, veterinarskoj ili kliničkoj dijagnostici; razrjeđivači za hematološku analizu; razrjeđivači za analizu retikulocita; razrjeđivači za analizu urina; razrjeđivači za imunološke testove; otopine i/ili reagensi za liziranje; otopine i/ili reagensi za liziranje za upotrebu u medicinskoj, veterinarskoj ili kliničkoj dijagnostici; otopine i/ili reagensi za liziranje za hematološku analizu; otopine i/ili reagensi za liziranje za analizu retikulocita; otopine i/ili reagensi za liziranje za analizu urina; otopine i/ili reagensi za liziranje za imunološke testove; hemolitičke otopine i/ili reagensi za liziranje; boje; boje za upotrebu u medicinskoj, veterinarskoj

ili kliničkoj dijagnostici; boje za hematološku analizu; boje za analizu retikulocita; boje za analizu urina; boje za imunološke testove; otopine za oblaganje; otopine za oblaganje za upotrebu u medicinskoj, veterinarskoj ili kliničkoj dijagnostici; otopine za oblaganje za hematološku analizu; otopine za oblaganje za analizu retikulocita; otopine za oblaganje za analizu urina; otopine za oblaganje za imunološke testove; reagensi za upotrebu u kontroli kvalitete medicinskih ili veterinarskih aparata ili reagenasa; reagensi za upotrebu u baždarenju medicinskih ili veterinarskih aparata ili reagenasa; referentni kontrolni materijali za medicinsku ili veterinarsku upotrebu; hemijski referentni materijali za medicinsku ili veterinarsku upotrebu; standardne otopine za kontrolu kvaliteta i materijali za kontrolu kvaliteta za testiranje i/ili baždarenje medicinskih ili veterinarskih aparata ili reagenasa; materijali za hematološku kontrolu za testiranje i/ili baždarenje medicinskih ili veterinarskih aparata ili reagenasa; materijali za hematološku kontrolu za medicinsku ili veterinarsku upotrebu; deterdženti za upotrebu u medicini; rastvori za čišćenje za upotrebu u medicini; preparati za čišćenje za upotrebu u medicini; otopine za pročišćavanje za upotrebu u medicini; deterdženti za medicinske aparate i instrumente; otopine za čišćenje za medicinske aparate i instrumente; preparati za čišćenje za medicinske aparate i instrumente; i otopine za pročišćavanje za medicinske aparate i instrumente.

(111) **BAZ1216597** (181) 2022-09-19

(210) BAZ1216597 (220) 2012-09-19

(151) 2014-09-08

(732) **SYSMEX CORPORATION**

**1-5-1, Wakinohama-kaigandori,  
Chuo-ku, Kobe, Hyogo**

**JP**

(740) PETOŠEVIĆ d.o.o

(540)

## Lysercell

(511)

**05**

Farmaceutski i veterinarski proizvodi; higijenski proizvodi za upotrebu u medicini; dijagnostički reagensi i dijagnostički proizvodi za medicinske ili veterinarske potrebe; hemijski reagensi i hemijski proizvodi za medicinske ili veterinarske potrebe; hemijski reagensi i hemijski proizvodi za farmaceutske potrebe; reagensi i proizvodi za testiranje za medicinske ili veterinarske potrebe; farmaceutski preparati za in vitro dijagnoze; reagensi za hematološku analizu; reagensi za analizu krvi; reagensi za analizu bijelih krvnih zrnaca; reagensi za analizu nedozrelih ćelija; reagensi za analizu hemoglobina; reagensi za analizu retikulocita; reagensi za analizu eritrocita; reagensi za analizu crvenih krvnih zrnaca koje imaju nukleus; reagensi za analizu koagulacije krvi; reagensi za analizu urina; reagensi za analizu urinarnih sedimenata; reagensi za kvalitativnu analizu urina; reagensi za imunološke testove; reagensi za analizu bakterija; reagensi za klinička hemijska testiranja;

reagensi za testove za otkrivanje okultnog krvarenja; reagensi za testove gena (genetski testovi); reagensi za testove proteina; razrjeđivači; razrjeđivači za upotrebu u medicinskoj, veterinarskoj ili kliničkoj dijagnostici; razrjeđivači za hematološku analizu; razrjeđivači za analizu retikulocita; razrjeđivači za analizu urina; razrjeđivači za imunološke testove; otopine i/ili reagensi za liziranje; otopine i/ili reagensi za liziranje za upotrebu u medicinskoj, veterinarskoj ili kliničkoj dijagnostici; otopine i/ili reagensi za liziranje za hematološku analizu; otopine i/ili reagensi za liziranje za analizu retikulocita; otopine i/ili reagensi za liziranje za analizu urina; otopine i/ili reagensi za liziranje za imunološke testove; hemolitičke otopine i/ili reagensi za liziranje; boje; boje za upotrebu u medicinskoj, veterinarskoj ili kliničkoj dijagnostici; boje za hematološku analizu; boje za analizu retikulocita; boje za analizu urina; boje za imunološke testove; otopine za oblaganje; otopine za oblaganje za upotrebu u medicinskoj, veterinarskoj ili kliničkoj dijagnostici; otopine za oblaganje za hematološku analizu; otopine za oblaganje za analizu retikulocita; otopine za oblaganje za analizu urina; otopine za oblaganje za imunološke testove; reagensi za upotrebu u kontroli kvalitete medicinskih ili veterinarskih aparata ili reagenasa; reagensi za upotrebu u baždarenju medicinskih ili veterinarskih aparata ili reagenasa; referentni kontrolni materijali za medicinsku ili veterinarsku upotrebu; hemijski referentni materijali za medicinsku ili veterinarsku upotrebu; standardne otopine za kontrolu kvaliteta i materijali za kontrolu kvaliteta za testiranje i/ili baždarenje medicinskih ili veterinarskih aparata ili reagenasa; materijali za hematološku kontrolu za medicinsku ili veterinarsku upotrebu; deterdženti za upotrebu u medicini; rastvori za čišćenje za upotrebu u medicini; preparati za čišćenje za upotrebu u medicini; otopine za pročišćavanje za upotrebu u medicini; deterdženti za medicinske aparate i instrumente; otopine za čišćenje za medicinske aparate i instrumente; preparati za čišćenje za medicinske aparate i instrumente; i otopine za pročišćavanje za medicinske aparate i instrumente.

(111) **BAZ1216598** (181) 2022-09-20  
 (210) BAZ1216598 (220) 2012-09-20  
 (151) 2014-09-17

(732) **Wm. WRIGLEY Jr. Company**  
**1132 West Blackhawk Street,**  
**Chicago, Illinois 60642**

**US**

(740) PETOŠEVIĆ d.o.o.  
 (591) bijela, crvena, narandžasta, žuta, zelena,  
 plava, ljubičasta, crna  
 (540)



(531) 01.15; 08.01; 27.05; 29.01;  
 (511)

**30**

Poslastice, bomboni, mentol bomboni, dražeje i pastile (bomboni).

(111) **BAZ1216600** (181) 2022-09-20  
 (210) BAZ1216600 (220) 2012-09-20  
 (151) 2014-09-18

(732) **American International Group, Inc.**  
**180 Maiden Lane, New York, NY**  
**10038**

**US**

(740) "Linea Sušić" d.o.o.  
 (540)



(531) 26.04; 27.05;  
 (511)

**36**

Usluge osiguranja; finansijske usluge; monetarni poslovi; poslovi sa nekretninama; usluge osiguranja od nezgoda i osiguranja od bolesti, osiguranja automobila i rekreacijskih vozila, osiguranja u zrakoplovstvu, osiguranja u slučajevima prekida poslovanja, krizni menadžment, osiguranje odgovornosti direktora i službenika, osiguranje od invalidnosti, osiguranje primanja zaposlenih, osiguranje od odgovornosti zaposlenika, osiguranje od odgovornosti za štetu u okolišu, osiguranje od grešaka i propusta, osiguranje otkazivanja priredbi (događaja), osiguranje u slučaju kriminalnih aktivnosti, osiguranje povjerilačke odgovornosti, osiguranje od prijevare, osiguranje od opće odgovornosti, osiguranje u slučaju terorizma, ustanovljene krađe, otmice i otkupnine/iznude, osiguranje života, osiguranje hipoteke, osiguranje mrežnih sistema i privatnosti, osiguranje odgovornosti proizvođača, profesionalne odgovornosti, imovine i nesreće, reosiguranje, jamstva (garancije), trgovački kredit i osiguranje političkog rizika, putno osiguranje, i osiguranje radnika; usluge upravljanja finansijskim rizicima; osiguranje anuiteta; izdavanje i upravljanje anuitetima; finansijsko upravljanje mirovinskim planom; usluge savjetovanja u oblasti ulaganja, upravljanje investicijama; ulaganja u zajedničke fondove; usluge hipotekarnog zajma; upravljanje nekretninama/usluge ulaganja kapitala; usluge otplate zajmova; posredovanje u osiguranju i usluge agencija za osiguranje u oblasti korištenih zrakoplova.



(111) **BAZ1216601** (181) 2022-09-20  
 (210) BAZ1216601 (220) 2012-09-20  
 (151) 2014-09-18

(732) **American International Group, Inc.**  
**180 Maiden Lane, New York, NY**  
**10038**

**US**

(740) "Linea Sušić" d.o.o.

(540)



(531) 26.04; 27.05;

(511)

### 36

Usluge osiguranja; finansijske usluge; monetarni poslovi; poslovi sa nekretninama; usluge osiguranja od nezgoda i osiguranja od bolesti, osiguranja automobila i rekreacijskih vozila, osiguranja u zrakoplovstvu, osiguranja u slučajevima prekida poslovanja, krizni menadžment, osiguranje odgovornosti direktora i službenika, osiguranje od invalidnosti, osiguranje primanja zaposlenih, osiguranje od odgovornosti zaposlenika, osiguranje od odgovornosti za štetu u okolišu, osiguranje od grešaka i propusta, osiguranje otkazivanja priredbi (događaja), osiguranje u slučaju kriminalnih aktivnosti, osiguranje povjerilačke odgovornosti, osiguranje od prijevare, osiguranje od opće odgovornosti, osiguranje u slučaju terorizma, ustanovljene krađe, otmice i otkupnine/iznude, osiguranje života, osiguranje hipoteke, osiguranje mrežnih sistema i privatnosti, osiguranje odgovornosti proizvođača, profesionalne odgovornosti, imovine i nesreće, reosiguranje, jamstva (garancije), trgovački kredit i osiguranje političkog rizika, putno osiguranje, i osiguranje radnika; usluge upravljanja finansijskim rizicima; osiguranje anuiteta; izdavanje i upravljanje anuitetima; finansijsko upravljanje mirovinskim planom; usluge savjetovanja u oblasti ulaganja, upravljanje investicijama; ulaganja u zajedničke fondove; usluge hipotekarnog zajma; upravljanje nekretninama/usluge ulaganja kapitala; usluge otplate zajmova; posredovanje u osiguranju i usluge agencija za osiguranje u oblasti korištenih zrakoplova.

(111) **BAZ1216603** (181) 2022-09-21  
 (210) BAZ1216603 (220) 2012-09-21  
 (151) 2014-09-23

(300) LI  
 2012-06-29  
 16396

(732) **Motorola Trademark Holdings, LLC**  
**600 North U.S. Highway 45,**  
**Libertyville, IL 60048**

**US**

(740) PETOŠEVIĆ d.o.o

(540)

## SMARTACTIONS

(511)

### 09

Računalni softver i računalna softverska aplikacija za upravljanje mobilnim telefonima, smart telefonima i drugim mobilnim uređajima; softver i interfejsi za aplikativne programe [APIs] za korištenje u podešavanju postavki, optimiziranje performansi, automatiziranje radnji, i personaliziranje iskustva korisnika na mobilnim telefonima, smart telefonima i drugim mobilnim uređajima baziranim na kontekstu korisnika, okruženju, aktivnosti, modalitetu, ponašanjima, lokaciji, i vremenu.

(111) **BAZ1216621** (181) 2022-09-24  
 (210) BAZ1216621 (220) 2012-09-24  
 (151) 2014-10-14

(732) **SWISSLION d.o.o. Prehrambena**  
**industrija Trebinje**  
**Nikšićki put bb, 89101 Trebinje**  
**BA**

(740) NEMA ZASTUPNIKA

(591) crvena, braon, zlatna

(540)



(531) 24.01; 25.01; 27.05; 29.01;

(511)

### 30

Kava, čaj, kakao, šećer, riža, tapioka, sago, nadomjesci kave; brašno i proizvodi od žitarica, kruh, kolači, slastice, bomboni; sladoled; med, sirup od melase; kvasac, prašak za dizanje; sol, slačica (senf); ocat, umaci (začini); mirodije; led za hlađenje; umaci i dresinzi za salatu.

(111) **BAZ1216622** (181) 2022-09-24  
 (210) BAZ1216622 (220) 2012-09-24  
 (151) 2014-10-14

(732) **SWISSLION d.o.o. Prehrambena industrija Trebinje**

**Nikšićki put bb, 89101 Trebinje**  
**BA**

(740) NEMA ZASTUPNIKA  
 (591) crvena, braon  
 (540)



(531) 25.01; 25.03; 27.05; 29.01;  
 (511)

**30**

Kava, čaj, kakao, šećer, riža, tapioka, sago, nadomjesci kave; brašno i proizvodi od žitarica, kruh, kolači, slastice, bomboni; sladoled; med, sirup od melase; kvasac, prašak za dizanje; sol, slačica (senf); ocat, umaci (začini); mirodije; led za hlađenje; umaci i dresinzi za salatu.

(111) **BAZ1216623** (181) 2022-09-24  
 (210) BAZ1216623 (220) 2012-09-24  
 (151) 2014-10-14

(732) **SWISSLION d.o.o. Prehrambena industrija Trebinje**

**Nikšićki put bb, 89101 Trebinje**  
**BA**

(740) NEMA ZASTUPNIKA  
 (591) crvena, zlatna, bijela  
 (540)



(531) 25.01; 25.03; 27.05; 29.01;  
 (511)

**30**

Kava, čaj, kakao, šećer, riža, tapioka, sago, nadomjesci kave; brašno i proizvodi od žitarica, kruh, kolači, slastice, bomboni; sladoled; med, sirup od melase; kvasac, prašak za dizanje; sol, slačica (senf); ocat, umaci (začini); mirodije; led za hlađenje; umaci i dresinzi za salatu.

(111) **BAZ1216624** (181) 2022-09-24  
 (210) BAZ1216624 (220) 2012-09-24  
 (151) 2014-11-26

(732) **SWISSLION d.o.o. Prehrambena industrija Trebinje**

**Nikšićki put bb, 89101 Trebinje**  
**BA**

(740) NEMA ZASTUPNIKA  
 (591) crvena, plava, zlatna  
 (540)



(531) 24.01; 25.01; 25.03; 27.05; 29.01;  
 (511)

**30**

Kava, kakao, nadomjesci kave; proizvodi od žitarica, kruh, kolači, slastice, bomboni; sladoled.

(111) **BAZ1216625** (181) 2022-09-24  
 (210) BAZ1216625 (220) 2012-09-24  
 (151) 2014-10-14

(732) **SWISSLION d.o.o. Prehrambena industrija Trebinje**

**Nikšićki put bb, 89101 Trebinje**  
**BA**

(740) NEMA ZASTUPNIKA  
 (591) crvena, bijela, zlatna  
 (540)



(531) 26.01; 27.05; 29.01;

(511)

**30**

Kava, čaj, kakao, šećer, riža, tapioka, sago, nadomjesci kave; brašno i proizvodi od žitarica, kruh, kolači, slastice, bomboni; sladoled; med, sirup od melase; kvasac, prašak za dizanje; sol, slačica (senf); ocat, umaci (začini); mirodije; led za hlađenje; umaci i dresinzi za salatu.

(111) **BAZ1216626** (181) 2022-09-24

(210) BAZ1216626 (220) 2012-09-24

(151) 2014-11-26

(732) **SWISSLION d.o.o. Prehrambena industrija Trebinje**

**Nikšićki put bb, 89101 Trebinje**

**BA**

(740) NEMA ZASTUPNIKA

(591) crvena, zlatna, bijela

(540)



(531) 25.01; 25.03; 27.05; 29.01;

(511)

**30**

Kava, kakao, nadomjesci kave; proizvodi od žitarica, kruh, kolači, slastice, bomboni; sladoled.

(111) **BAZ1216627** (181) 2022-09-24

(210) BAZ1216627 (220) 2012-09-24

(151) 2014-11-26

(732) **SWISSLION d.o.o. Prehrambena industrija Trebinje**

**Nikšićki put bb, 89101 Trebinje**

**BA**

(740) NEMA ZASTUPNIKA

(591) crvena, zlatna, bijela

(540)

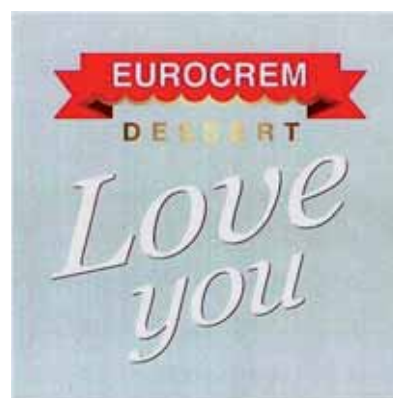

(531) 25.01; 25.03; 27.05; 29.01;

(511)

**30**

Kava, kakao, nadomjesci kave; proizvodi od žitarica, kruh, kolači, slastice, bomboni; sladoled.

(111) **BAZ1216628** (181) 2022-09-24

(210) BAZ1216628 (220) 2012-09-24

(151) 2014-10-14

(732) **SWISSLION d.o.o. Prehrambena industrija Trebinje**

**Nikšićki put bb, 89101 Trebinje**

**BA**

(740) NEMA ZASTUPNIKA

(591) zelena, crvena, zlatna

(540)



(531) 24.01; 25.01; 26.04; 27.05; 29.01;

(511)

**30**

Kava, čaj, kakao, šećer, riža, tapioka, sago, nadomjesci kave; brašno i proizvodi od žitarica, kruh, kolači, slastice, bomboni; sladoled; med, sirup od melase; kvasac, prašak za dizanje; sol, slačica (senf); ocat, umaci (začini); mirodije; led za hlađenje; umaci i dresinzi za salatu.

(111) **BAZ1216630** (181) 2022-09-24

(210) BAZ1216630 (220) 2012-09-24

(151) 2014-11-26

(732) **SWISSLION d.o.o. Prehrambena industrija Trebinje**

**Nikšićki put bb, 89101 Trebinje**

**BA**

(740) NEMA ZASTUPNIKA

(540)



(531) 24.03; 24.01; 27.05;

(511)

**29**

Meso, riba, perad i divljač; mesni ekstrakti; konzervirano, sušeno i kuhano voće i povrće; hladetina (želei), džemovi, kompoti; jaja, mlijeko i mliječni proizvodi; jestiva ulja i masti.

**30**

Kava, čaj, kakao, šećer, riža, tapioka, sago, nadomjesci kave; brašno i proizvodi od žitarica, kruh, kolači, slastice, bomboni; sladoled; med, sirup od melase; kvasac, prašak za dizanje; sol, slačica (senf); ocat, umaci (začini); mirodije; led za hlađenje; umaci i dresinzi za salatu.

**31**

Poljoprivredni, povrtlarski, šumski proizvodi i bobice, koji nisu obuhvaćeni drugim razredima; žive životinje; svježe voće i povrće; sjeme, prirodne biljke i cvijeće; hrana za životinje; slad.

**32**

Pivo; mineralne i gazirane vode te ostala bezalkoholna pića; voćni napici i voćni sokovi; sirupi i ostali preparati za pripremanje napitaka.

**33**

Alkoholna pića (osim piva).Prijevoz; ambalažiranje i uskladištenje proizvoda; organiziranje putovanja.

**39**

Prijevoz; ambalažiranje i uskladištenje proizvoda; organiziranje putovanja.

**45**

Pravne usluge; osobne i društvene usluge namjenjene za zadovoljavanje ljudskih potreba, usluge sigurnosti za zaštitu imovine i ljudi.

(111) **BAZ1216631** (181) 2022-09-25

(210) BAZ1216631 (220) 2012-09-25

(151) 2014-10-29

(732) **Farmaceutska hemiska kozmetička industrija ALKALOID**

**Bul. Aleksandar Makedonski 12, 1000 Skopje**

**MK**

(740) "ŽIVKO MIJATOVIĆ & PARTNERS" d.o.o. Sarajevo

(591) bijela, crna, nijanse smeđe, nijanse plave, ljubičasta, bež, siva, zelena

(540)



(531) 05.07; 11.03; 25.01; 27.05; 29.01;

(511)

**29**

Sušeno voće.

**30**

Musli, mješavina žitarica.

**31**

Sušene sjemenke.

(111) **BAZ1216632** (181) 2022-09-25  
 (210) BAZ1216632 (220) 2012-09-25  
 (151) 2014-10-29

(732) **Farmaceutvska hemiska  
 kozmetička industrija ALKALOID**

**Bul. Aleksandar Makedonski 12,  
 1000 Skopje**

**MK**

(740) "ŽIVKO MIJATOVIĆ & PARTNERS" d.o.o.  
 Sarajevo  
 (591) bijela, crna, nijanse smeđe, nijanse  
 plave, nijanse narandžaste, crvena, bež,

(540)



(531) 05.07; 11.03; 25.01; 27.05; 29.01;

(511)

**29**

Sušeno voće.

**30**

Musli, mješavina žitarica.

**31**

Sušene sjemenke.

(111) **BAZ1216633** (181) 2022-09-25  
 (210) BAZ1216633 (220) 2012-09-25  
 (151) 2014-10-29

(732) **Farmaceutvska hemiska  
 kozmetička industrija ALKALOID**

**Bul. Aleksandar Makedonski 12,  
 1000 Skopje**

**MK**

(740) "ŽIVKO MIJATOVIĆ & PARTNERS" d.o.o.  
 Sarajevo  
 (591) bijela, crna, svijetlosmeđa, svijetloplava,  
 roza, crvena, bež, siva

(540)



(531) 05.07; 08.07; 11.03; 25.01; 27.05; 29.01;

(511)

**29**

Sušeno voće.

**30**

Musli, mješavina žitarica.

**31**

Sušene sjemenke.

(111) **BAZ1216634** (181) 2022-09-25  
 (210) BAZ1216634 (220) 2012-09-25  
 (151) 2014-10-29

(732) **Farmaceutvska hemiska  
 kozmetička industrija ALKALOID**  
**Bul. Aleksandar Makedonski 12,**  
**1000 Skopje**

**MK**

(740) "ŽIVKO MIJATOVIĆ & PARTNERS" d.o.o.  
 Sarajevo

(591) bijela, crna, nijanse smeđe, svijetloplava,  
 narandžasta, zelena, bež, siva

(540)



(531) 05.07; 08.01; 11.03; 25.01; 27.05; 29.01;

(511)

**29**

Sušeno voće.

**30**

Musli, mješavina žitarica.

**31**

Sušene sjemenke.

(111) **BAZ1216641** (181) 2022-09-27  
 (210) BAZ1216641 (220) 2012-09-27  
 (151) 2014-11-12

(732) **TDR d.o.o.**  
**Obala Vladimira Nazora 1, 52210**  
**Rovinj**

**HR**

(740) Nedim Krilić

(540)

**Walter Wolf**

(531) 27.05;

(511)

**34**

Duhan; pribor za pušače; šibice.

**35**

Oglašavanje i reklamiranje; vođenje komercijalnih poslova;  
 komercijalna administracija; uredski poslovi.

(111) **BAZ1216642** (181) 2022-09-27

(210) BAZ1216642 (220) 2012-09-27

(151) 2014-11-12

(732) **TDR d.o.o.**

**Obala Vladimira Nazora 1, 52210**  
**Rovinj**

**HR**

(740) Nedim Krilić

(540)



(531) 25.01; 25.07; 26.01; 27.05;

(511)

**34**

Duhan; pribor za pušače; šibice.

**35**

Oglašavanje i reklamiranje; vođenje komercijalnih poslova;  
 komercijalna administracija; uredski poslovi.

(111) **BAZ1216680** (181) 2022-10-15  
 (210) BAZ1216680 (220) 2012-10-15  
 (151) 2014-12-01

(732) **TOYOTA JIDOSHA KABUSHIKI  
 KAISHA (also trading as TOYOTA  
 MOTOR CORPORATION)**

**1, Toyota-cho, Toyota-shi, Aichi-  
 JP**

(740) PETOŠEVIĆ d.o.o

(540)

**NX300h**

(511)

**12**

Automobili i strukturalni dijelovi za njih.

(111) **BAZ1216681** (181) 2022-10-15  
 (210) BAZ1216681 (220) 2012-10-15  
 (151) 2014-12-01

(732) **TOYOTA JIDOSHA KABUSHIKI  
 KAISHA (also trading as TOYOTA  
 MOTOR CORPORATION)**

**1, Toyota-cho, Toyota-shi, Aichi-  
 JP**

(740) PETOŠEVIĆ d.o.o

(540)

**NX200t**

(511)

**12**

Automobili i strukturalni dijelovi za njih.

(111) **BAZ1216684** (181) 2022-10-17  
 (210) BAZ1216684 (220) 2012-10-17  
 (151) 2014-12-02

(732) **ODEON TURİZM İŞLETMECİLİĞİ A.Ş.  
 Cumhuriyet Cad. No:181 Efserhan  
 K:6 D:7 Harbiye/Şişli/İstanbul**

**TR**

(740) Agencija Diana Protić Tkalčić

(591) bijela, plava, narandžasta, žuta, zelena,  
 crvena

(540)



(531) 26.15; 27.05; 29.01;

(511)

**39**

Prevoz; pakovanje i skladištenje proizvoda; transport ljudi i roba, uključivo cestom, željeznicom, vodenim putem i zrakom; usluge nošenja prtljage; prevoz novca i skupocjenih predmeta; usluge turoperatora, usluge menadžmenta na turističkim destinacijama, osnovne usluge prihvata gostiju koje uključuju obezbjeđivanje recepcije, transfera, smještaja, usluge vođiča sa vođičima koji govore maternji jezik gostiju, usluge dodatnih tura i usluge povratnog transfera, usluge organizovanja turističkih putovanja, usluge rezervisanja i organizovanja putovanja, izleta i krstarenja brodom; organizovanje usluga transporta; iznajmljivanje ronilačkih odijela; organizovanje, rezervisanje i vođenje izleta, jednodnevnih putovanja i turističkih obilazaka; konsultantske usluge u vezi putovanja i usluge pratnje putnika; iznajmljivanje, rezervisanje i obezbjeđivanje avionskih letjelica; iznajmljivanje, rezervisanje i obezbjeđivanje brodova i čamaca, uključivo čamaca na vesla i motornih čamaca, jedrenjaka i kanua; iznajmljivanje, rezervisanje i obezbjeđivanje motornih vozila, bicikla i konja; usluge isporuke paketa; organizovanje kratkih putovanja, godišnjih odmora i praznika i turističkih obilazaka; usluge turističkih agencija (obuhvaćenih ovom klasom), uključivo konsultantske usluge i usluge rezervisanja za putovanja, obezbjeđivanja informacija o putovanjima, organizacija transportnih usluga i putovanja; usluge rezervisanja putovanja (obuhvaćene ovom klasom); informacije o putovanjima na Internetu, uključivo informacije o rezervisanju i zakupljanju u sektoru turizma i sektoru poslovnih putovanja (online turističke agencije); isporuka, otpremanje i raspodjela novina i magazina; konsultantske usluge koje se daju putem telefonskih pozivnih centara i vrućih telefonskih linija u vezi putovanja, uključivo poslovnih putovanja i u vezi logistike, transporta i skladištenja; usluge transporta koje se odnose na praćenje putničkih ili teretnih vozila putem kompjutera ili globalnog pozicionog sistema (GPS); informacije o saobraćaju.

**43**

Obezbjedivanje privremenog smještaja, obezbjeđivanje okrepe (hrane i pića) za goste; usluge agencija za smještaj; obezbjeđivanje i iznajmljivanje kuća za odmor, stanova i apartmana za odmor, obezbjeđivanje usluga rezervisanja soba i hotelskih rezervacija, obezbjeđivanje usluga hotela i motela; gostioničarske usluge; usluge pansiona; iznajmljivanje sala za sastanke; usluge barova; obezbjeđivanje hrane i pića za goste u restoranima; obezbjeđivanje hrane i pića u Internet kafeima; konsultacije koje se obezbjeđuju putem telefonskih pozivnih centara i vrućih linija u oblasti usluga privremenog smještaja u sobama i pansionima, obezbjeđivanja i iznajmljivanja kuća za odmor, ostalih usluga smještaja i hotelskih rezervacija kao i u oblasti usluga smještaja i okrepe za goste.

(111) **BAZ1216686** (181) 2022-10-17

(210) BAZ1216686 (220) 2012-10-17

(151) 2014-12-02

(732) **Genzyme Corporation**

**500 Kendall Street, Cambridge,  
Massachusetts 02142**

**US**

(740) Agencija Diana Protić Tkalčić

(540)

**LEGOO**

(511)

**10**

Hirurški, medicinski, stomatološki i veterinarski aparati i instrumenti, umjetni udovi, oči i zubi; ortopedski proizvodi; pribor za šivanje rana; medicinski instrumenti za upotrebu u hirurgiji okluzije krvnih sudova; hirurški instrumenti za upotrebu u hirurgiji okluzije krvnih sudova.

(111) **BAZ1216693** (181) 2022-10-19

(210) BAZ1216693 (220) 2012-10-19

(151) 2014-12-01

(732) **JOHNSON & JOHNSON**

**One Johnson & Johnson Plaza,  
New Brunswick, New Jersey**

**US**

(740) Agencija Diana Protić Tkalčić

(540)

**POWER TO YOUR MOUTH**

(511)

**03**

Nemedicinske vodice za usta; osvježivači daha.

**05**

Medicinske vodice za usta.

(111) **BAZ1216705** (181) 2022-10-29

(210) BAZ1216705 (220) 2012-10-29

(151) 2014-12-01

(732) **ratiopharm GmbH****Graf-Arco-Str. 3, 89079 Ulm****DE**

(740) "STAM" d.o.o.

(540)

**IBUXIN RAPID**

(511)

**05**

Nesteroidni protuupalni lijek.



(111) **BAZ1216706** (181) 2022-10-29  
 (210) BAZ1216706 (220) 2012-10-29  
 (151) 2014-12-01

(732) **ratiopharm GmbH**  
**Graf-Arco-Str. 3, 89079 Ulm**  
**DE**

(740) "STAM" d.o.o.

(540)

## IBUXIN

(511)

**05**

Nesteroidni protuupalni lijek.

(111) **BAZ1216707** (181) 2022-10-30  
 (210) BAZ1216707 (220) 2012-10-30  
 (151) 2014-12-01

(732) **The Procter & Gamble Company**  
**One Procter & Gamble Plaza,**  
**Cincinnati, Ohio 45202**

**US**

(740) Dr DIANA PROTIĆ-TKALČIĆ

(540)

## FAIRY DERMAPROTECT

(511)

**03**

Preparati za pranje, preparati za bijeljenje i ostale tvari za upotrebu u domaćinstvu; preparati za čišćenje, poliranje, odmaščivanje i struganje; sapuni koji nisu za ličnu upotrebu; preparati za osvježavanje zraka i tkanina.

(111) **BAZ1216714** (181) 2022-11-02  
 (210) BAZ1216714 (220) 2012-11-02  
 (151) 2014-12-01

(732) **TOYOTA JIDOSHA KABUSHIKI**  
**KAISHA (also trading as TOYOTA**  
**MOTOR CORPORATION)**

**1, Toyota-cho, Toyota-shi, Aichi-**  
**JP**

(740) PETOŠEVIĆ d.o.o

(540)

## RC350

(511)

**12**

Automobili i strukturalni dijelovi za njih.

(111) **BAZ1216732** (181) 2022-11-09  
 (210) BAZ1216732 (220) 2012-11-09  
 (151) 2014-11-10

(732) **MARBO PRODUCT d.o.o.**

**Đorđa Stanojevića 14, 11000 Beograd**  
**RS**

(740) PETOŠEVIĆ d.o.o

(591) smeđa, oker, ljubičasta, bijela

(540)



(531) 05.07; 25.01; 27.05; 29.1;

(511)

**30**

Kava, čaj, kakao i nadomjesci kave; riža; tapioka i sago; brašno i proizvodi od žitarica; kruh, kolači i poslastice; sladoledi; šećer, med, sirup od melase; kvasac, prašak za dizanje; sol, slačica (senf); ocat, umaci (začini); mirodije; led.

(111) **BAZ1216733** (181) 2022-11-09  
 (210) BAZ1216733 (220) 2012-11-09  
 (151) 2014-11-10

(732) **MARBO PRODUCT d.o.o.**  
**Đorđa Stanojevića 14, 11000 Beograd**  
**RS**

(740) PETOŠEVIĆ d.o.o

(591) smeđa, oker, bež, narandžasta,  
 ljubičasta, bijela

(540)



(531) 05.07; 07.01; 08.01; 20.05; 25.01; 27.05; 29.01;

(511)

### 30

Slani proizvodi napravljeni od brašna.

(111) **BAZ1216734** (181) 2022-11-09  
 (210) BAZ1216734 (220) 2012-11-09  
 (151) 4803-10-01

(732) **Blistex Bracken LLC**  
**316 California Avenue #801, Reno,**  
**Nevada 89509**

**US**

(740) PETOŠEVIĆ d.o.o

(540)

## BLISTEX

(511)

### 03

Proizvodi za njegu usana i kože naročito: balzam za usne; nemedicinske masti za usne za prevenciju i liječenje plikova na usnama, ispućalih usana, usana sa opekotinama od sunca i nadražanih usana, usana sa labijalnim herpesom, i krastama od groznice; i, zaštita od sunca.

### 05

Medicinski preparati za liječenje i prevenciju plikova na koži i usnama, ispućale i nadražene kože i usana, usana sa labijalnim herpesom, krasti od groznice, iritacije usta, i opekлина od sunca.

(111) **BAZ1216736** (181) 2022-11-12  
 (210) BAZ1216736 (220) 2012-11-12  
 (151) 2014-11-11

(732) **Henkel AG & Co. KGaA**  
**Henkelstrasse 67, 40589 Düsseldorf**  
**DE**

(740) PETOŠEVIĆ d.o.o

(540)

## Moment ti daje moć

(511)

### 01

Kemijski proizvodi za upotrebu u industriji; neprerađene vještačke smole, neprerađena plastika; ljepila za upotrebu u industriji.

### 16

Ljepila (ljepljive tvari za papirnate proizvode ili za kućanstvo).

### 17

Guma, gutaperka, biljna smola, azbest, tinjac i proizvodi od tih materijala koji su obuhvaćeni klasom 17; proizvodi od polu obrađene plastike; materijali za nepropusno zatvaranje, za brtvljenje i za izolaciju; nemetalne savitljive cijevi.

(111) **BAZ1216738** (181) 2022-11-14  
 (210) BAZ1216738 (220) 2012-11-14  
 (151) 2014-11-28

(732) **EAU ECARLATE S.A.S.**  
**28 rue de Resistance, ZAC de la**  
**Croix Blanche, 91707 Sainte**  
**Geneviève des Bois Cedex**

**FR**

(740) Advokat Inja Pašalić

(540)

## SEPTIFOS

(511)

### 01

Hemijski proizvodi koji se upotrebljavaju u industriji, hemijski proizvodi za čišćenje i održavanje odvodnih cijevi; neprerađene plastične materije, materije za štavljenje, ljepljive supstance koje se upotrebljavaju u industriji, hemijski proizvodi za održavanje septičkih rezervoara, za septičke jame i za uklanjanje kamenca, hemikalije za tretiranje vode, đubriva, baštenska đubriva, stajska đubriva, komposti, preparati za sprečavanje promena u metalu, ljepljive supstance; materijali za filtriranje (mineralne supstance); katalizatori i biohemijski katalizatori; biološki aktivatori za

septičke rezervoare; biorazgradive materije za razlaganje otpada u septičkim jamama.

**03**

Sredstva za bjeljenje i druge supstance za upotrebu u pranju, preparati za čišćenje, poliranje, ribanje, uklanjanje kamenca i abrazivna sredstva, sapuni, rastvori za ribanje, sredstva za uklanjanje mrlja: deterdženti, sapuni, dezodoransi, preparati za njegu i čišćenje septičkih rezervoara.

**05**

Preparati za uništavanje štetočina, fungicidi, sredstva za uklanjanje kamenca, dezinfekciona sredstva za hemijske toalete, dezinfekciona sredstva za higijenske svrhe.

(111) **BAZ1216741** (181) 2022-11-19

(210) BAZ1216741 (220) 2012-11-19

(151) 2014-11-27

(732) **“VEGA-MIX” d.o.o. Živinice**  
**Magistralni put A 224, 75270 Živinice**  
**BA**

(740) Agencija Damir Tkalčić

(591) bijela, plava, žuta, zelena, crvena, smeđa, crna, bež

(540)

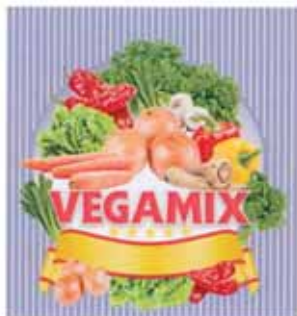

(531) 01.01; 05.09; 05.03; 05.13; 25.01; 25.07; 26.04; 27.05; 29.01;

(511)

**30**

Začinski dodatak jelima.

(111) **BAZ1216743** (181) 2022-11-19

(210) BAZ1216743 (220) 2012-11-19

(151) 2014-10-30

(732) **Pharmaceutical Chemical**  
**Cosmetic Industry ALKALOID AD -**  
**Blvd. Aleksandar Makedonski 12,**  
**1000 Skopje**

**MK**

(740) “ŽIVKO MIJATOVIĆ & PARTNERS” d.o.o.  
 Sarajevo

(591) crvena, siva

(540)



(531) 19.03; 26.15; 27.05; 29.01;

(511)

**03**

Parfemska voda, prirodni sprej.

(111) **BAZ1216744** (181) 2022-11-19  
(210) BAZ1216744 (220) 2012-11-19  
(151) 2014-10-31

(732) **Pharmaceutical Chemical  
Cosmetic Industry ALKALOID AD -  
Blvd. Aleksandar Makedonski 12,  
1000 Skopje**

**MK**

(740) "ŽIVKO MIJATOVIĆ & PARTNERS" d.o.o.  
Sarajevo

(591) zelena, siva

(540)



(531) 19.03; 26.15; 27.05; 29.01;

(511)

**03**

Parfemska voda, prirodni sprej.

(111) **BAZ1216745** (181) 2022-11-19  
(210) BAZ1216745 (220) 2012-11-19  
(151) 2014-10-31

(732) **Pharmaceutical Chemical  
Cosmetic Industry ALKALOID AD -  
Blvd. Aleksandar Makedonski 12,  
1000 Skopje**

**MK**

(740) "ŽIVKO MIJATOVIĆ & PARTNERS" d.o.o.  
Sarajevo

(591) nijanse plave, siva

(540)



(531) 19.03; 26.15; 27.05; 29.01;

(511)

**03**

Parfemska voda, prirodni sprej.

(111) **BAZ1216746** (181) 2022-11-19 (540)  
 (210) BAZ1216746 (220) 2012-11-19  
 (151) 2014-10-31

(732) **Pharmaceutical Chemical  
 Cosmetic Industry ALKALOID AD -  
 Blvd. Aleksandar Makedonski 12,  
 1000 Skopje**

**MK**

(740) "ŽIVKO MIJATOVIĆ & PARTNERS" d.o.o.  
 Sarajevo

(591) bijela, siva, plava, zlatna

(540)



(531) 19.03; 27.05; 29.01;

(511)

**03**

Dezodorans, prirodni sprej za tijelo.

(111) **BAZ1216752** (181) 2022-11-21  
 (210) BAZ1216752 (220) 2012-11-21  
 (151) 2014-10-31

(732) **Farmaceutvska hemiska  
 kozmetička industrija ALKALOID  
 Bul. Aleksandar Makedonski 12,  
 1000 Skopje**

**MK**

(740) "ŽIVKO MIJATOVIĆ & PARTNERS" d.o.o.  
 Sarajevo

(591) crna, bijela, nijanse crvene, zelena, bež,  
 smeđa



(531) 05.07; 19.03; 27.05; 28.05; 29.01;

(511)

**30**

Čajevi.

(111) **BAZ1216756** (181) 2022-11-21  
 (210) BAZ1216756 (220) 2012-11-21  
 (151) 2014-11-27

(300) EM  
 2012-10-26  
 011296399

(732) **The Procter & Gamble Company  
 One Procter & Gamble Plaza,  
 Cincinnati, Ohio 45202**

**US**

(740) Agencija Diana Protić Tkalčić

(540)

**MOUNTAIN SPRING**

(511)

**03**

Preparati za bijeljenje i ostale tvari za pranje rublja; preparati za čišćenje, poliranje, odmašćivanje i struganje; sapuni za upotrebu u domaćinstvu.

(111) **BAZ1216763** (181) 2022-11-27  
 (210) BAZ1216763 (220) 2012-11-27  
 (151) 2014-10-27

(732) **Allied Domecq Spirits & Wine Limited**

**Chivas House, 72 Chancellors Road, London W6 9RS**

**GB**

(740) Nedim Krilić  
 (591) plava, bijela  
 (540)



(531) 27.05; 29.01;  
 (511)

**33**

Alkoholna pića (osim piva); vina; žestoka pića; likeri.

(111) **BAZ1216764** (181) 2022-11-27  
 (210) BAZ1216764 (220) 2012-11-27  
 (151) 2014-10-27

(732) **HEMOFARM A.D. farmaceutsko-hemijska industrija Vršac**

**Beogradski put bb, 26300 Vršac RS**

(740) "MSA IP"  
 (540)

**PATASOL**

(511)

**05**

Farmaceutski proizvodi na bazi aktivne supstance olopatadin za terapiju alergijskog konjuktivitisa.

(111) **BAZ1216765** (181) 2022-11-27  
 (210) BAZ1216765 (220) 2012-11-27  
 (151) 2014-10-27

(732) **HEMOFARM A.D. farmaceutsko-hemijska industrija Vršac**

**Beogradski put bb, 26300 Vršac RS**

(740) "MSA IP"  
 (540)

**NOTMAL**

(511)

**05**

Farmaceutski, veterinarski i higijenski proizvodi; dijetne tvari za medicinske potrebe, hrana za dojenčad; flasteri, materijal za previjanje; materijali za plombiranje zubi i za zubne otiske; dezinfekcijska sredstva; proizvodi za uništavanje životinjskih štetočina; fungicidi, herbicidi.

(111) **BAZ1216766** (181) 2022-11-27  
 (210) BAZ1216766 (220) 2012-11-27  
 (151) 2014-10-27

(732) **HEMOFARM A.D. farmaceutsko-hemijska industrija Vršac**

**Beogradski put bb, 26300 Vršac RS**

(740) "MSA IP"  
 (540)

**SAURUS**

(511)

**05**

Farmaceutski, veterinarski i higijenski proizvodi; dijetne tvari za medicinske potrebe, hrana za dojenčad; flasteri, materijal za previjanje; materijali za plombiranje zubi i za zubne otiske; dezinfekcijska sredstva; proizvodi za uništavanje životinjskih štetočina; fungicidi, herbicidi.

(111) **BAZ1216767** (181) 2022-11-27  
 (210) BAZ1216767 (220) 2012-11-27  
 (151) 2014-10-27

(732) **HEMOFARM A.D. farmaceutsko-hemijska industrija Vršac**  
**Beogradski put bb, 26300 Vršac**  
**RS**

(740) "MSA IP"  
 (540)

## MATECA

(511)

### 05

Farmaceutski, veterinarski i higijenski proizvodi; dijetne tvari za medicinske potrebe, hrana za dojenčad; flasteri, materijal za previjanje; materijali za plombiranje zubi i za zubne otiske; dezinfekcijska sredstva; proizvodi za uništavanje životinjskih štetočina; fungicidi, herbicidi.

(111) **BAZ1216768** (181) 2022-11-27  
 (210) BAZ1216768 (220) 2012-11-27  
 (151) 2014-10-27

(732) **HEMOFARM A.D. farmaceutsko-hemijska industrija Vršac**  
**Beogradski put bb, 26300 Vršac**  
**RS**

(740) "MSA IP"  
 (540)

## TALIRA

(511)

### 05

Farmaceutski, veterinarski i higijenski proizvodi; dijetne tvari za medicinske potrebe, hrana za dojenčad; flasteri, materijal za previjanje; materijali za plombiranje zubi i za zubne otiske; dezinfekcijska sredstva; proizvodi za uništavanje životinjskih štetočina; fungicidi, herbicidi.

(111) **BAZ1216769** (181) 2022-11-27  
 (210) BAZ1216769 (220) 2012-11-27  
 (151) 2014-10-27

(732) **HEMOFARM A.D. farmaceutsko-hemijska industrija Vršac**  
**Beogradski put bb, 26300 Vršac**  
**RS**

(740) "MSA IP"  
 (540)

## POLOMIN

(511)

### 05

Farmaceutski, veterinarski i higijenski proizvodi; dijetne tvari za medicinske potrebe, hrana za dojenčad; flasteri, materijal za previjanje; materijali za plombiranje zubi i za zubne otiske; dezinfekcijska sredstva; proizvodi za uništavanje životinjskih štetočina; fungicidi, herbicidi.

(111) **BAZ1216770** (181) 2022-11-27  
 (210) BAZ1216770 (220) 2012-11-27  
 (151) 2014-10-27

(732) **HEMOFARM A.D. farmaceutsko-hemijska industrija Vršac**  
**Beogradski put bb, 26300 Vršac**  
**RS**

(740) "MSA IP"  
 (540)

## PATAMIN

(511)

### 05

Farmaceutski, veterinarski i higijenski proizvodi; dijetne tvari za medicinske potrebe, hrana za dojenčad; flasteri, materijal za previjanje; materijali za plombiranje zubi i za zubne otiske; dezinfekcijska sredstva; proizvodi za uništavanje životinjskih štetočina; fungicidi, herbicidi.

(111) **BAZ1216771** (181) 2022-11-27  
 (210) BAZ1216771 (220) 2012-11-27  
 (151) 2014-10-27

(732) **HEMOFARM A.D. farmaceutsko-hemijska industrija Vršac**

**Beogradski put bb, 26300 Vršac  
 RS**

(740) "MSA IP"

(540)

## OLOSTAMIN

(511)

### 05

Farmaceutski, veterinarski i higijenski proizvodi; dijetne tvari za medicinske potrebe, hrana za dojenčad; flasteri, materijal za previjanje; materijali za plombiranje zubi i za zubne otiske; dezinfekcijska sredstva; proizvodi za uništavanje životinjskih štetočina; fungicidi, herbicidi.

(111) **BAZ1216772** (181) 2022-11-27  
 (210) BAZ1216772 (220) 2012-11-27  
 (151) 2014-10-27

(732) **HEMOFARM A.D. farmaceutsko-hemijska industrija Vršac**

**Beogradski put bb, 26300 Vršac  
 RS**

(740) "MSA IP"

(540)

## POLODIN

(511)

### 05

Farmaceutski proizvodi.

(111) **BAZ1216773** (181) 2022-11-27  
 (210) BAZ1216773 (220) 2012-11-27  
 (151) 2014-10-27

(732) **HEMOFARM A.D. farmaceutsko-hemijska industrija Vršac**

**Beogradski put bb, 26300 Vršac  
 RS**

(740) "MSA IP"

(540)

## REXIT

(511)

### 05

Farmaceutski proizvodi.

(111) **BAZ1216776** (181) 2022-11-28  
 (210) BAZ1216776 (220) 2012-11-28  
 (151) 2014-10-27

(300) CH  
 2012-06-01  
 56640/2012

(732) **ROTHMANS OF PALL MALL LIMITED  
 Zählerweg 4, 6300 Zug**

**CH**

(740) "ŽIVKO MIJATOVIĆ & PARTNERS" d.o.o.  
 Sarajevo

(591) plava, bijela, crvena, siva

(540)



(531) 24.01; 25.01; 25.03; 25.07; 29.01;

(511)

### 34

Cigarete; duhan: proizvodi od duhana; upaljači; šibice; artikli za pušače.



(111) **BAZ1216777** (181) 2022-11-28  
 (210) BAZ1216777 (220) 2012-11-28  
 (151) 2014-11-10

(732) **SHANTHA BIOTECHNICS LIMITED**  
**3rd & 4th Floor, Vasantha**  
**Chambers, Fateh Maidan Road,**  
**Basheerbagh Hyderabad, 500 004**  
**ANDHRA PRADESH**

**IN**

(740) Agencija Diana Protić Tkalčić  
 (540)

## SHANCHOL

(511)

**05**

Farmaceutski preparati; vakcine.

(111) **BAZ1216779** (181) 2022-11-28  
 (210) BAZ1216779 (220) 2012-11-28  
 (151) 2014-11-26

(732) **Herbalife International, Inc.**  
**800 W. Olympic Blvd., Suite 406, Los**  
**Angeles**

**US**

(740) BRANKO V. MARIĆ  
 (540)

## XTRA-CAL

(511)

**05**

Farmaceutski i veterinarski preparati; sanitarni preparati za medicinsku upotrebu; dijetetske supstance prilagođene za upotrebu u medicini, hrana za bebe; flasteri, materijali za zavijanje; materijali za plomiranje zuba, zubarska smola; dezinfekciona sredstva; preparati za uništavanje štetočina; fungicidi, herbicidi.

(111) **BAZ1216786** (181) 2022-11-30  
 (210) BAZ1216786 (220) 2012-11-30  
 (151) 2014-11-26

(732) **EUROCHANNEL INC.**  
**235 Lincoln Road, Suite # 201,**  
**Miami Beach, Florida 33139**  
**US**

(740) Agencija Diana Protić Tkalčić  
 (591) crna, plava  
 (540)



(531) 26.04; 27.05; 29.01;

(511)

**38**

Telekomunikacije.

**41**

Obuka; stručno osposobljavanje; razonoda; sportske i kulturne djelatnosti.

(111) **BAZ1216787** (181) 2022-11-30  
 (210) BAZ1216787 (220) 2012-11-30  
 (151) 2014-11-26

(732) **The Hershey Company, a**  
**corporation organized under the**  
**laws of the State of Delaware**

**100 Crystal A Drive, Hershey PA**  
**17033**

**US**

(740) "MSA IP"  
 (540)



(531) 08.01; 27.05;

(511)

**30**

Kafa, čaj, kakao i zamjena kafe; pirinač; tapioka i sago; brašno i proizvodi od žitarica; hljeb, kolači i poslastice; sladoledi; šećer, med, melasa; kvasac, prašak za pecivo; so, senf; sirće, sosovi (kao začini); začini; led; čokolada: proizvodi od čokolade; bombone, slatke štangice, poslastičarski proizvodi; kakao; kakao proizvodi; kolačići, biskviti, čokolada za kuhanje, komadići, kriške i komadi za pečenje slatkiša; čokoladna instant smjesa (za hladne i vruće napitke); slatki preliivi za sladoled i za deserte; torte, kolači, sladoled, smrznuti slatkiši.

(111) **BAZ1216788** (181) 2022-11-30

(210) BAZ1216788 (220) 2012-11-30

(151) 2014-11-10

(732) **La Senza Corporation**

**1608 St. Regis, Dorval, Quebec,  
Canada H9P 1H6**

**CA**(740) "ŽIVKO MIJATOVIĆ & PARTNERS" d.o.o.  
Sarajevo

(540)

**LA SENZA**

(511)

**03**

Preparati za bijeljenje i ostale stvari za pranje rublja; preparati za čišćenje, poliranje, odmašćivanje i struganje; sapuni; parfumerijski proizvodi, eterična ulja, kozmetički proizvodi, losioni za kosu; proizvodi za njegu zubi.

(111) **BAZ1216789** (181) 2022-11-30

(210) BAZ1216789 (220) 2012-11-30

(151) 2014-10-27

(732) **Lee Kum Kee Company Limited**

**2-4 Dai Fat Street, Tai Po Industrial  
Estate, Tai Po, New Territories,  
Hong Kong**

**CN**

(740) Dragan Mićunović

(540)

**LEE KUM KEE**

(511)

**29**

Meso, riba, živina i divljač; mesne prerađevine; konzervirano, smrznuto, sušeno i kuvano voće i povrće; želei, džemovi, kompoti; jaja, mlijeko i mliječni proizvodi; jestiva ulja i masti; piletina u prahu; aromatizovana piletina u prahu; pileći buljon u prahu; koncentrat buljona; preparati za pravljenje supe, baze (kocke) za supu i buljoni supe; supe; baze (kocke) za supu; mješavine supe; buljon; susamovo ulje; ulje čilija; namirnice, koncentri ili preparati napravljeni od ili koji sadrže čili ili ekstrakte čilija; pasta od škampa; namirnice, koncentri, paste ili preparati od mesa, ribe, živine, morskih plodova, školjki i/ili ljuskara; namirnice, koncentri, paste ili preparati sačinjeni od ili koji sadrže sušene ribe ili ekstrakte ribe, škampe, morske račiće, školjke, dagnje, ostrige i/ili školjke kapice; plodovi mora koji se prodaju kao komponenta ili kao sastojak koncentrata, paste, sosova ili začina.

**30**

Sosovi; dodaci gotovim jelima; sredstva za poboljšanje ukusa; začini; so; senf; sirće; soja sosovi; sos od ostriga; aromatizovani sos od ostriga; preparati, paste i koncentri za pravljenje sosova, kuvanje, mariniranje ili za upotrebu kao dodaci jelima; sosovi za kuvanje; unaprijed upakovani sosovi za pripremanje ili kuvanje hrane i obroka ili za upotrebu kao dodaci jelima; sosovi za umakanje; preparati, sosovi, paste i koncentri koji sadrže pastu od čilija, sos od čilija ili čili u prahu; voćni sosovi (izizimajući sos od brusnice i sos od jabuke); sos od paradajza; mljeveni bijeli luk za upotrebu kao sredstvo za poboljšanje ukusa ili dodatak jelima; mljeveni đumbir za upotrebu kao sredstvo za poboljšanje ukusa ili dodatak jelima; sosovi načinjeni od morskih plodova ili koji sadrže morske plodove, ekstrakte morskih plodova ili sušene morske plodove; kečap; preljevi za salatu; marinade.

(111) **BAZ1216790** (181) 2022-11-30

(210) BAZ1216790 (220) 2012-11-30

(151) 2014-10-27

(732) **Lee Kum Kee Company Limited**

**2-4 Dai Fat Street, Tai Po Industrial  
Estate, Tai Po, New Territories,  
Hong Kong**

**CN**

(740) Dragan Mićunović

(540)



(531) 28.03;

(511)

**29**

Meso, riba, živina i divljač; mesne prerađevine; konzervirano, smrznuto, sušeno i kuvano voće i povrće; želei, džemovi,

kompoti; jaja, mlijeko i mliječni proizvodi; jestiva ulja i masti; piletina u prahu; aromatizovana piletina u prahu; pileći buljon u prahu; koncentracije buljona; preparati za pravljenje supe, baze (kocke) za supu i buljoni supe; supe; baze (kocke) za supu; mješavine supe; buljon; susamovo ulje; ulje čilija; namirnice, koncentracije ili preparati napravljeni od ili koji sadrže čili ili ekstrakte čilija; pasta od škampa; namirnice, koncentracije, paste ili preparati od mesa, ribe, živine, morskih plodova, školjki i/ili ljuskara; namirnice, koncentracije, paste ili preparati sačinjeni od ili koji sadrže sušene ribe ili ekstrakte ribe, škampe, morske račiće, školjke, dagnje, ostrige i/ili školjke kapice; plodovi mora koji se prodaju kao komponenta ili kao sastojak koncentrata, paste, sosova ili začina.

**30**

Sosovi; dodaci gotovim jelima; sredstva za poboljšanje ukusa; začini; so; senf; sirće; soja sosovi; sos od ostriga; aromatizovani sos od ostriga; preparati, paste i koncentracije za pravljenje sosova, kuvanje, mariniranje ili za upotrebu kao dodaci jelima; sosovi za kuvanje; unaprijed upakovani sosovi za pripremanje ili kuvanje hrane i obroka ili za upotrebu kao dodaci jelima; sosovi za umakanje; preparati, sosovi, paste i koncentracije koji sadrže pastu od čilija, sos od čilija ili čili u prahu; voćni sosovi (izizimajući sos od brusnice i sos od jabuke); sos od paradajza; mljeveni bijeli luk za upotrebu kao sredstvo za poboljšanje ukusa ili dodatak jelima; mljeveni đumbir za upotrebu kao sredstvo za poboljšanje ukusa ili dodatak jelima; sosovi načinjeni od morskih plodova ili koji sadrže morske plodove, ekstrakte morskih plodova ili sušene morske plodove; kečap; preljevi za salatu; marinade.

(111) **BAZ1216791** (181) 2022-11-30

(210) BAZ1216791 (220) 2012-11-30

(151) 2014-11-26

(300) US

2012-06-20

85/656368

(732) **GENERAL MOTORS LLC a limited liability company organized and existing under the laws of the State of Delaware**

**300 Renaissance Center, Detroit, Michigan 48265-3000**

**US**

(740) Dragan Mićunović

(540)

**DOCKSPOT**

(511)

**09**

Aparati za bežični prenos energije za indukciono punjenje prenosnih elektronskih uređaja.

(111) **BAZ1216792** (181) 2022-11-30

(210) BAZ1216792 (220) 2012-11-30

(151) 2014-11-10

(732) **Home Box Office, Inc., a Delaware corporation**

**1100 Avenue of the Americas, New York, New York 10036**

**US**

(740) PETOŠEVIĆ d.o.o

(540)

**IT'S HBO.  
ANYWHERE.  
ANYTIME.**

(511)

**38**

Mobilne medijske usluge u obliku elektroničkog prijenosa, emitiranja i isporuke audio, video i multimedijalnog zabavnog sadržaja uključujući tekst, podatke, slike, audio, video i audiovizuelne datoteke putem Interneta, bežične komunikacije, elektroničkih komunikacijskih mreža i računalnih mreža.

(111) **BAZ1216795** (181) 2022-12-04

(210) BAZ1216795 (220) 2012-12-04

(151) 2014-11-10

(732) **Kolba d.o.o. Sarajevo**

**Bačići 25, 71000 Sarajevo**

**BA**

(740) Dragan Mićunović

(540)

**KOLBA**

(511)

**35**

Oglašavanje i reklamiranje; vođenje komercijalnih poslova; komercijalna administracija; uredski poslovi.

**39**

Prijevoz; pakiranje i uskladištenje robe; organizovanje putovanja.

(111) **BAZ1216796** (181) 2022-12-04  
 (210) BAZ1216796 (220) 2012-12-04  
 (151) 2014-11-10

(732) **Kolba d.o.o. Sarajevo**  
**Bačići 25, 71000 Sarajevo**  
**BA**

(740) Dragan Mićunović  
 (591) crvena, bijela  
 (540)



(531) 21.03; 26.01; 26.11; 27.05; 29.01;  
 (511)

**35**  
 Oglašavanje i reklamiranje; vođenje komercijalnih poslova;  
 komercijalna administracija; uredski poslovi.

**39**  
 Prijevoz; pakiranje i uskladištenje robe; organizovanje  
 putovanja.

(111) **BAZ1216806** (181) 2022-12-06  
 (210) BAZ1216806 (220) 2012-12-06  
 (151) 2014-12-02

(732) **The Hershey Company, a**  
**corporation organized under the**  
**laws of the State of Delaware**  
**100 Crystal A Drive, Hershey PA**  
**17033**

**US**

(740) "MSA IP"  
 (540)



(531) 08.01; 27.05;  
 (511)

**30**

Kafa, čaj, kakao i zamjena kafe; pirinač; tapioka i sago;  
 brašno i proizvodi od žitarica; hljeb, kolači i poslastice;  
 sladoledi; šećer, med, melasa; kvasac, prašak za pecivo;  
 so, senf; sirće, sosovi (kao začini); začini; led; čokolada:  
 proizvodi od čokolade; bombone, slatke štangice,  
 poslastičarski proizvodi; kakao; kakao proizvodi; kolačići,  
 biskviti, čokolada za kuhanje, komadići, kriške i komadi za  
 pečenje slatkiša; čokoladna instant smjesa (za hladne i  
 vruće napitke); slatki prelive za sladoled i za deserte; torte,  
 kolači, sladoled, smrznuti slatkiši.

(111) **BAZ1216808** (181) 2022-12-06  
 (210) BAZ1216808 (220) 2012-12-06  
 (151) 2014-11-28

(732) **GUANGXI GOLDEN THROAT CO., LTD.**  
**(a company organized and**  
**existing under the laws of P. R.**  
**China)**

**No. 28, Yuejin Road, Liuzhou City,**  
**Guangxi 545001**

**CN**

(740) "STAM" d.o.o.  
 (540)

**Golden**  
**THROAT**

(531) 27.05;  
 (511)

**05**

Medikamenti za ljudsku upotrebu; slatkiši za upotrebu u  
 medicini; kineski medikamenti; žvakaće gume za upotrebu u  
 medicini; hrana za bebe; biljni čajevi za upotrebu u medicini;  
 dijetetske supstance prilagođene za upotrebu u medicini;  
 nutritivni dodaci prehrani; preparati za prečišćavanje  
 vazduha; medikamenti za upotrebu u veterini; pesticidi;  
 dentalni medikamenti; sanitarni peškiri; medicinski zavoji.

(111) **BAZ1216810** (181) 2022-12-11  
 (210) BAZ1216810 (220) 2012-12-11  
 (151) 2014-11-27

(732) **Tobačna Ljubljana d.o.o.**  
**Cesta 24. junija 90, Ljubljana-  
 Črnuče 1231**

**SI**

(740) "MSA IP"  
 (540)

**VALERY**

(511)

**34**

Duhan, prerađeni ili neprerađeni; duhanski proizvodi; zamjene duhana, koje nisz za medicinske ili kurativne svrhe; cigarete, cigariljosi, cigare, ručne mašine za pravljenje cigareta; tube za cigarete, filteri za cigarete, papir za cigarete, šibice i pušački artikli.

(111) **BAZ1216811** (181) 2022-12-11  
 (210) BAZ1216811 (220) 2012-12-11  
 (151) 2014-11-27

(732) **Tobačna Ljubljana d.o.o.**  
**Cesta 24. junija 90, Ljubljana-  
 Črnuče 1231**

**SI**

(740) "MSA IP"  
 (591) bijela, siva, ljubičasta, nijanse roze  
 (540)

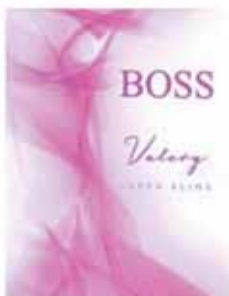

(531) 01.15; 25.01; 27.05; 29.01;  
 (511)

**34**

Duhan, prerađeni ili neprerađeni; duhanski proizvodi; zamjene duhana, koje nisz za medicinske ili kurativne svrhe; cigarete, cigariljosi, cigare, ručne mašine za pravljenje cigareta; tube za cigarete, filteri za cigarete, papir za cigarete, šibice i pušački artikli.

(111) **BAZ1216812** (181) 2022-12-11  
 (210) BAZ1216812 (220) 2012-12-11  
 (151) 2014-11-27

(732) **Tobačna Ljubljana d.o.o.**  
**Cesta 24. junija 90, Ljubljana-  
 Črnuče 1231**

**SI**

(740) "MSA IP"  
 (591) bijela, siva, nijanse plave  
 (540)



(531) 01.15; 25.01; 27.05; 29.01;  
 (511)

**34**

Duhan, prerađeni ili neprerađeni; duhanski proizvodi; zamjene duhana, koje nisz za medicinske ili kurativne svrhe; cigarete, cigariljosi, cigare, ručne mašine za pravljenje cigareta; tube za cigarete, filteri za cigarete, papir za cigarete, šibice i pušački artikli.

(111) **BAZ1216824** (181) 2022-12-14  
 (210) BAZ1216824 (220) 2012-12-24  
 (151) 2014-12-02

(732) **Western Union Holdings, Inc.**  
**12500 E. Belford Ave. M21A2,  
 Englewood, Colorado 80112**

**US**

(740) "STAM" d.o.o.  
 (540)

**WU**

(511)

**36**

Osiguranje; finansijski poslovi; monetarni poslovi; upravljanje nekretninama.

(111) **BAZ1216831** (181) 2022-12-18  
 (210) BAZ1216831 (220) 2012-12-18  
 (151) 2014-11-27  
 (300) US  
 2012-06-21  
 85657583

(732) **Genzyme Corporation**  
**500 Kendall Street, Cambridge,**  
**Massachusetts 02142**  
**US**

(740) Agencija Diana Protić Tkalčić  
 (540)

## CERDELGA

(511)

**05**

Farmaceutski preparati za liječenje Gošeove bolesti.

(111) **BAZ1216833** (181) 2022-12-18  
 (210) BAZ1216833 (220) 2012-12-18  
 (151) 2014-11-27  
 (300) US  
 2012-06-21  
 8565789

(732) **Genzyme Corporation**  
**500 Kendall Street, Cambridge,**  
**Massachusetts 02142**  
**US**

(740) Agencija Diana Protić Tkalčić  
 (540)

## CIMVERIZ

(511)

**05**

Farmaceutski preparati za liječenje Gošeove bolesti.

(111) **BAZ1216832** (181) 2022-12-18  
 (210) BAZ1216832 (220) 2012-12-18  
 (151) 2014-11-27  
 (300) US  
 2012-06-21  
 85657604

(732) **Genzyme Corporation**  
**500 Kendall Street, Cambridge,**  
**Massachusetts 02142**  
**US**

(740) Agencija Diana Protić Tkalčić  
 (540)

## CIMUTOTE

(511)

**05**

Farmaceutski preparati za liječenje Gošeove bolesti.

(111) **BAZ1216849** (181) 2022-12-21  
 (210) BAZ1216849 (220) 2012-12-21  
 (151) 2014-11-26

(732) **OPEN ENGLISH LLC**  
**Edificio Torres de las Américas,**  
**Torre "A" Piso 15, Punta Pacifica.**  
**Apartado Postal 0832-0588, Panama**  
**PA**

(740) PETOŠEVIĆ d.o.o  
 (540)



(531) 25.01; 26.04; 27.05;

(511)

**41**

Usluge obuke i podučavanja stranog jezika, a naročito, provođenje neformalnih on-line programa za učenje stranih jezika i distribuiranje materijala. Usluge obuke, a naročito, pružanje tečajeva za podučavanje na nivou srednje škole i distribuiranje materijala u vezi sa tim tečajevima, stavljanje na raspolaganje objekata za edukativne svrhe i poduku stranog jezika.

---

---

(111) **BAZ1216855** (181) 2022-12-24

(210) BAZ1216855 (220) 2012-12-24

(151) 2014-11-28

(732) **Eaton Technologies IP Gmbh & Co.  
KG**

**Mittelstrasse 5-5a, 12529  
Schoenefeld**

**DE**

(740) PETOŠEVIĆ d.o.o

(540)

## **INTERNORMEN**

(511)

### **09**

Sistemi za nadzor stanja tekućine; monitori stanja tekućine koji se koriste za mjerenje parametara hidraulične tekućine i ulja, pokretni monitor stanja tekućine za mjerenje hidraulične tečnosti i tečnosti za podmazivanje; sistem za nadzor onečišćivača u čvrstom stanju u tekućini; sistem za nadzor metalnih čestica u tekućini; sistem nadzora tekućine za praćenje stepena začepljenosti filtera putem mjerenja diferencijalnog pritiska; električni sistem za određivanje gljivične infekcije u u grožđu; signalizator za čvrste onečišćivače; signalizator za praćenje vode u ulju; ugrađeni monitor za fiksne sisteme za kontinuirano ili periodično mjerenje hidrauličnih sistema i sistema za podmazivanje; indeksni mjerni sistem za mjerenje mogućnosti filtriranja za prehrambene tekućine poput: sokova, piva, i vina; tekućina za podmazivanje sistema za grijanje i hlađenje za sisteme koji se pokreću snagom vjetra; signalizatori metalnih čestica; signalizatori viskoziteta; dielektrični signalizatori; elektronički signalizatori začepljenosti; signalizatori temperature; signalizatori vode; ugrađeni sistemi za mjerenje; on-line i off-line sistemi za mjerenje; sistemi za lasersko brojanje čestica; sistemi za razvrstavanje boca; sistemi za višestruke analize; softver za selekciju filtera; softver za simulaciju filtera za hidrauliku i sisteme podmazivanja.

### **11**

Posude za filtriranje; elementi za filtere; filter uređaji koji se koriste za filtriranje, punjenje, ili čišćenje hidrauličnih sistema, sistema za održavanje ulja, ili sistema za podmazivanje; oprema za pročišćavanje ulja; sistem za filtriranje koji podmazuje prijenose dok filtrira materiju za podmazivanje i uklanja zrak iz iste; mobilne off-line filtracijske jedinice; fiksne filtracijske jedinice; sistemi za pročišćavanje tekućina; filteri za hidraulične tekućine; filteri za tekućine za podmazivanje.

**INDEKS BROJEVA ŽIGOVA- INDEKS BROJEVA ŽIGOVA  
ИНДЕКС БРОЈЕВА ЖИГОВА**

BAZ059427	BAZ1216492
BAZ1014948	BAZ1216494
BAZ1014949	BAZ1216495
BAZ1115731	BAZ1216498
BAZ1116084	BAZ1216507
BAZ1216169	BAZ1216515
BAZ1216222	BAZ1216519
BAZ1216250	BAZ1216526
BAZ1216267	BAZ1216527
BAZ1216339	BAZ1216528
BAZ1216356	BAZ1216529
BAZ1216363	BAZ1216536
BAZ1216372	BAZ1216537
BAZ1216391	BAZ1216538
BAZ1216420	BAZ1216539
BAZ1216423	BAZ1216540
BAZ1216428	BAZ1216549
BAZ1216429	BAZ1216550
BAZ1216434	BAZ1216557
BAZ1216435	BAZ1216569
BAZ1216436	BAZ1216570
BAZ1216437	BAZ1216581
BAZ1216439	BAZ1216585
BAZ1216440	BAZ1216589
BAZ1216441	BAZ1216590
BAZ1216453	BAZ1216591
BAZ1216469	BAZ1216592
BAZ1216476	BAZ1216593
BAZ1216477	BAZ1216594
BAZ1216478	BAZ1216595
BAZ1216479	BAZ1216596
BAZ1216480	BAZ1216597
BAZ1216481	BAZ1216598
BAZ1216485	BAZ1216600
BAZ1216486	BAZ1216601
BAZ1216487	BAZ1216603
BAZ1216488	BAZ1216621
BAZ1216489	BAZ1216622



BAZ1216623	BAZ1216769
BAZ1216624	BAZ1216770
BAZ1216625	BAZ1216771
BAZ1216626	BAZ1216772
BAZ1216627	BAZ1216773
BAZ1216628	BAZ1216776
BAZ1216630	BAZ1216777
BAZ1216631	BAZ1216779
BAZ1216632	BAZ1216786
BAZ1216633	BAZ1216787
BAZ1216634	BAZ1216788
BAZ1216641	BAZ1216789
BAZ1216642	BAZ1216790
BAZ1216680	BAZ1216791
BAZ1216681	BAZ1216792
BAZ1216684	BAZ1216795
BAZ1216686	BAZ1216796
BAZ1216693	BAZ1216806
BAZ1216705	BAZ1216808
BAZ1216706	BAZ1216810
BAZ1216707	BAZ1216811
BAZ1216714	BAZ1216812
BAZ1216732	BAZ1216824
BAZ1216733	BAZ1216831
BAZ1216734	BAZ1216832
BAZ1216736	BAZ1216833
BAZ1216738	BAZ1216849
BAZ1216741	BAZ1216855
BAZ1216743	
BAZ1216744	
BAZ1216745	
BAZ1216746	
BAZ1216752	
BAZ1216756	
BAZ1216763	
BAZ1216764	
BAZ1216765	
BAZ1216766	
BAZ1216767	
BAZ1216768	

**INDEKS KLASA ŽIGOVA-INDEKS KLASA ŽIGOVA**  
**ИНДЕКС КЛАСА ЖИГОВА**

01	BAZ1216771A
BAZ1216736A	BAZ1216772A
BAZ1216738A	BAZ1216773A
02	BAZ1216777A
BAZ1216250A	BAZ1216779A
03	BAZ1216808A
BAZ1216434A	BAZ1216831A
BAZ1216435A	BAZ1216832A
BAZ1216526A	BAZ1216833A
BAZ1216590A	06
BAZ1216693A	BAZ1216267A
BAZ1216707A	BAZ1216363A
BAZ1216734A	BAZ1216489A
BAZ1216738A	07
BAZ1216743A	BAZ1216250A
BAZ1216744A	08
BAZ1216745A	BAZ1216489A
BAZ1216746A	09
BAZ1216756A	BAZ059427A
BAZ1216788A	BAZ1216169A
05	BAZ1216250A
BAZ1216222A	BAZ1216453A
BAZ1216434A	BAZ1216488A
BAZ1216437A	BAZ1216498A
BAZ1216527A	BAZ1216515A
BAZ1216536A	BAZ1216603A
BAZ1216540A	BAZ1216791A
BAZ1216549A	BAZ1216855A
BAZ1216589A	10
BAZ1216591A	BAZ1216686A
BAZ1216592A	11
BAZ1216593A	BAZ1216363A
BAZ1216594A	BAZ1216855A
BAZ1216595A	12
BAZ1216596A	BAZ1216420A
BAZ1216597A	BAZ1216680A
BAZ1216693A	BAZ1216681A
BAZ1216705A	BAZ1216714A
BAZ1216706A	13
BAZ1216734A	BAZ1216569A
BAZ1216738A	BAZ1216570A
BAZ1216764A	16
BAZ1216765A	BAZ1216169A
BAZ1216766A	BAZ1216250A
BAZ1216767A	BAZ1216267A
BAZ1216768A	BAZ1216736A
BAZ1216769A	
BAZ1216770A	

17  
 BAZ1216363A  
 BAZ1216736A  
 18  
 BAZ1216485A  
 BAZ1216486A  
 20  
 BAZ1216489A  
 21  
 BAZ1216267A  
 BAZ1216391A  
 BAZ1216489A  
 BAZ1216538A  
 22  
 BAZ1216489A  
 25  
 BAZ1216267A  
 BAZ1216485A  
 BAZ1216486A  
 28  
 BAZ1216267A  
 BAZ1216489A  
 BAZ1216590A  
 29  
 BAZ1014948A  
 BAZ1014949A  
 BAZ1216391A  
 BAZ1216469A  
 BAZ1216476A  
 BAZ1216477A  
 BAZ1216478A  
 BAZ1216479A  
 BAZ1216480A  
 BAZ1216481A  
 BAZ1216536A  
 BAZ1216557A  
 BAZ1216630A  
 BAZ1216631A  
 BAZ1216632A  
 BAZ1216633A  
 BAZ1216634A  
 BAZ1216789A  
 BAZ1216790A  
 30  
 BAZ1216372A  
 BAZ1216391A  
 BAZ1216436A  
 BAZ1216494A  
 BAZ1216557A

BAZ1216581A  
 BAZ1216598A  
 BAZ1216621A  
 BAZ1216622A  
 BAZ1216623A  
 BAZ1216624A  
 BAZ1216625A  
 BAZ1216626A  
 BAZ1216627A  
 BAZ1216628A  
 BAZ1216630A  
 BAZ1216631A  
 BAZ1216632A  
 BAZ1216633A  
 BAZ1216634A  
 BAZ1216732A  
 BAZ1216733A  
 BAZ1216741A  
 BAZ1216752A  
 BAZ1216787A  
 BAZ1216789A  
 BAZ1216790A  
 BAZ1216806A  
 31  
 BAZ1116084A  
 BAZ1216391A  
 BAZ1216536A  
 BAZ1216630A  
 BAZ1216631A  
 BAZ1216632A  
 BAZ1216633A  
 BAZ1216634A  
 32  
 BAZ1216267A  
 BAZ1216391A  
 BAZ1216487A  
 BAZ1216492A  
 BAZ1216495A  
 BAZ1216536A  
 BAZ1216537A  
 BAZ1216539A  
 BAZ1216630A  
 33  
 BAZ1216439A  
 BAZ1216440A  
 BAZ1216441A  
 BAZ1216487A  
 BAZ1216519A  
 BAZ1216630A  
 BAZ1216763A

34

BAZ1115731A  
BAZ1216507A  
BAZ1216550A  
BAZ1216641A  
BAZ1216642A  
BAZ1216776A  
BAZ1216810A  
BAZ1216811A  
BAZ1216812A

35

BAZ1216169A  
BAZ1216339A  
BAZ1216356A  
BAZ1216391A  
BAZ1216428A  
BAZ1216429A  
BAZ1216487A  
BAZ1216641A  
BAZ1216642A  
BAZ1216795A  
BAZ1216796A

36

BAZ1216428A  
BAZ1216429A  
BAZ1216600A  
BAZ1216601A  
BAZ1216824A

37

BAZ1216428A  
BAZ1216429A

38

BAZ1216498A  
BAZ1216528A  
BAZ1216529A  
BAZ1216786A  
BAZ1216792A

39

BAZ1216630A  
BAZ1216684A  
BAZ1216795A  
BAZ1216796A

41

BAZ1216169A  
BAZ1216267A  
BAZ1216498A  
BAZ1216528A  
BAZ1216529A  
BAZ1216585A  
BAZ1216590A

BAZ1216786A

BAZ1216849A

42

BAZ1216356A

BAZ1216363A

BAZ1216423A

43

BAZ1216684A

44

BAZ1216423A

BAZ1216489A

45

BAZ1216356A

BAZ1216630A

## INDEKS NOSILACA ŽIGOVA- INDEKS NOSITELJA ŽIGOVA ИНДЕКС НОСИЛАЦА ЖИГОВА

“VEGA-MIX” d.o.o. Živinice <b>BAZ1216741</b>	<b>BAZ1216476</b> <b>BAZ1216477</b> <b>BAZ1216478</b> <b>BAZ1216479</b> <b>BAZ1216480</b> <b>BAZ1216481</b>
AGROMEHANIKA KOMERC D.O.O. <b>BAZ1216428</b> <b>BAZ1216429</b>	
Allied Domecq Spirits & Wine Limited <b>BAZ1216763</b>	Eaton Technologies IP Gmbh & Co. KG <b>BAZ1216855</b>
American International Group, Inc. <b>BAZ1216600</b> <b>BAZ1216601</b>	EAU ECARLATE S.A.S. <b>BAZ1216738</b>
ASUSTeK COMPUTER INC. <b>BAZ1216488</b>	Edmond Joseph MESSAN <b>BAZ1216550</b>
Blistex Bracken LLC <b>BAZ1216734</b>	EUROCHANNEL INC. <b>BAZ1216786</b>
Bosnalijek, farmaceutska i hemijska industrija, dioničko društvo <b>BAZ1216540</b>	Farmaceutvska hemiska kozmetička industrija ALKALOID AD Skopje <b>BAZ1216631</b> <b>BAZ1216632</b> <b>BAZ1216633</b> <b>BAZ1216634</b> <b>BAZ1216752</b>
British American Tobacco (Brands) Inc. <b>BAZ1115731</b>	
Brother Industries, Ltd. <b>BAZ1216250</b>	GDC Alimentos S.A. <b>BAZ1216469</b>
Crispin Cider Company <b>BAZ1216439</b> <b>BAZ1216440</b> <b>BAZ1216441</b>	GENERAL MOTORS LLC a limited liability company organized and existing under the laws of the State of Delaware <b>BAZ1216791</b>
Daks Simpson Group plc <b>BAZ1216485</b> <b>BAZ1216486</b>	Genzyme Corporation <b>BAZ1216686</b> <b>BAZ1216831</b> <b>BAZ1216832</b> <b>BAZ1216833</b>
DALMACIJAVINO d.d. za proizvodnju i promet alkoholnih i bezalkoholnih pića “u stečaju” <b>BAZ1216495</b>	GRINNELL LLC <b>BAZ1216363</b>
DD “VISPAK” prehrambena industrija Visoko <b>BAZ1216494</b> <b>BAZ1216557</b>	GUANGXI GOLDEN THROAT CO., LTD. (a company organized and existing under the laws of P. R. China) <b>BAZ1216808</b>
DROGA KOLINSKA, Živilska industrija, d.d. <b>BAZ1216487</b>	HEMOFARM A.D. farmaceutsko-hemijska industrija Vršac
Društvo za trgovija, proizvodstvo, uslugi, špedicija, uvoz-izvoz PEKABESKO ad	

**BAZ1216764**

**BAZ1216765**

**BAZ1216766**

**BAZ1216767**

**BAZ1216768**

**BAZ1216769**

**BAZ1216770**

**BAZ1216771**

**BAZ1216772**

**BAZ1216773**

Henkel AG & Co. KGaA

**BAZ1216736**

Herbalife International, Inc.

**BAZ1216779**

Home Box Office, Inc., a Delaware corporation

**BAZ1216792**

HYPOMARKET D.O.O. SREBRENİK

**BAZ1216489**

Javna ustanova Mostarski teatar mladih

**BAZ1216585**

Javna ustanova Veterinarski institut Republike

Srpske "Dr Vaso Butozan" Banja

**BAZ1216423**

JOHNSON & JOHNSON

**BAZ1216434**

**BAZ1216527**

**BAZ1216693**

JOSEPH COMPANY INTERNATIONAL, INC.

**BAZ1216537**

**BAZ1216538**

**BAZ1216539**

Kolba d.o.o. Sarajevo

**BAZ1216795**

**BAZ1216796**

La Motte Wynlandgoed (Edms) Bpk

**BAZ1216519**

La Senza Corporation

**BAZ1216788**

Lee Kum Kee Company Limited

**BAZ1216789**

**BAZ1216790**

MARBO PRODUCT d.o.o.

**BAZ1216732**

**BAZ1216733**

Mattel, Inc.

**BAZ1216590**

Merck Sharp & Dohme Corp.

**BAZ1216549**

MITAC INTERNATIONAL CORP.

**BAZ059427**

MLIN I PEKARA D.D. LJUBAČE-TUZLA

**BAZ1216372**

Motorola Trademark Holdings, LLC

**BAZ1216603**

National Geographic Society

**BAZ1216498**

NIKON CORPORATION

**BAZ1216515**

NISSAN JIDOSHA KABUSHIKI KAISHA (also trading as Nissan Motor Co., Ltd.)

**BAZ1216420**

NOVARTIS AG

**BAZ1216437**

ODEON TURİZM İŞLETMECİLİĞİ A.Ş.

**BAZ1216684**

OPEN ENGLISH LLC

**BAZ1216849**

Pharmaceutical Chemical Cosmetic Industry

ALKALOID AD - Skopje

**BAZ1216743**

**BAZ1216744**

**BAZ1216745**

**BAZ1216746**

POBJEDA TECHNOLOGY GORAŽDE dd Goražde

**BAZ1216569**

**BAZ1216570**

Preduzeće za proizvodnju i usluge "PARK SISTEM" d.o.o. Novi Sad

**BAZ1216492**

PROIZVODNJA I TRGOVINA "PHARMAMED"

TRAVNIK D.O.O.

**BAZ1216222**

ratiopharm GmbH

**BAZ1216705**

**BAZ1216706**

RCN TELEVISION S.A.

**BAZ1216528**

**BAZ1216529**

Reemtsma Cigarettenfabriken GmbH

**BAZ1216507**

ROTHMANS OF PALL MALL LIMITED

**BAZ1216776**

SARAY BISKÜVI VE GIDA SANAYI ANONIM  
ŞİRKETİ

**BAZ1216436**

SHANTHA BIOTECHNICS LIMITED

**BAZ1216777**

SHENZHEN YONGNUO PHOTOGRAPHIC  
EQUIPMENT CO., LTD.

**BAZ1216453**

STUDIO DAMJANA d.o.o. za trgovinu i poslovne  
usluge

**BAZ1216169**

SWISSLION d.o.o. Prehrambena industrija Trebinje

**BAZ1216621**

**BAZ1216622**

**BAZ1216623**

**BAZ1216624**

**BAZ1216625**

**BAZ1216626**

**BAZ1216627**

**BAZ1216628**

**BAZ1216630**

Swissôtel Management GMBH

**BAZ1216339**

SYSMEX CORPORATION

**BAZ1216589**

**BAZ1216591**

**BAZ1216592**

**BAZ1216593**

**BAZ1216594**

**BAZ1216595**

**BAZ1216596**

**BAZ1216597**

TDR d.o.o.

**BAZ1216641**

**BAZ1216642**

THE COCA-COLA COMPANY

**BAZ1216267**

The Hershey Company, a corporation organized  
under the laws of the State of  
Delaware

**BAZ1216787**

**BAZ1216806**

The Procter & Gamble Company

**BAZ1216435**

**BAZ1216526**

**BAZ1216707**

**BAZ1216756**

Tobačna Ljubljana d.o.o.

**BAZ1216810**

**BAZ1216811**

**BAZ1216812**

TOYOTA JIDOSHA KABUSHIKI KAISHA (also  
trading as TOYOTA MOTOR  
CORPORATION)

**BAZ1216680**

**BAZ1216681**

**BAZ1216714**

Udruženje proizvođača krompira "Borika"

**BAZ1116084**

Udruženje za zdravstvenu ekonomiku i  
farmakoekonomska istraživanja u Bosni i  
Hercegovini

**BAZ1216356**

VIOTROS - Industry of Foodstuff - Preparations &  
Treatment of Milk - Storage,  
Industrial and Commercial Societe Anonyme trading  
as VIOTROS SA

**BAZ1014948**

**BAZ1014949**

VITA-LIFE d.o.o.

**BAZ1216581**

Western Union Holdings, Inc.

**BAZ1216824**

Wm. WRIGLEY Jr. Company

**BAZ1216598**

Yimor d.o.o.

**BAZ1216391**

ZAHIROVIĆ MUNEVER

**BAZ1216536**

## PRENOS PRAVA-PRIJENOS PRAVA-ПРЕНОС ПРАВА

BAZ004248

2/2005

HILTON WORLDWIDE HOLDING LLP

Maple Court Central Park, Reeds Crescent,  
Watford WD24 4QQ

GB

2014-11-10

BAZ048091

3/2009

AMBEV S.A.

Rua Dr. Renato Paes De Barros 1017, 3rd floor,  
Itaim Bibi, Sao Paulo SP 04530-001

BR

2014-10-29

BAZ015525

1-2/2007

HEGEDUŠ Tedeja

Jamova cesta 19, 1000 Ljubljana

SI

2014-11-07

BAZ058881

4/2009

Top Shop/Top Man Limited

Colegrave House, 70 Berners Street, London  
W1T 3NL

GB

2014-11-19

BAZ015533

1-2/2007

HILTON WORLDWIDE HOLDING LLP

Maple Court Central Park, Reeds Crescent,  
Watford WD24 4QQ

GB

2014-09-24

BAZ058882

4/2009

Top Shop/Top Man Limited

Colegrave House, 70 Berners Street, London  
W1T 3NL

GB

2014-11-19

BAZ037148

3/2008

MITSUBISHI JIDOSHA KOGYO KABUSHIKI

KAISHA

33-8, Shiba 5-chome, Minato-ku, Tokyo

JP

2014-12-03

BAZ058883

4/2009

Top Shop/Top Man Limited

Colegrave House, 70 Berners Street, London  
W1T 3NL

GB

2014-11-19

BAZ047891

3/2009

Alliance Tire Co. (1992) USA Ltd.

4 Second Ave., Ste. 106, Denville, NJ 07834

US

2014-11-07

BAZ0610442

3/2010

HILTON WORLDWIDE HOLDING LLP

Maple Court Central Park, Reeds Crescent,  
Watford WD24 4QQ

GB

2014-11-14

BAZ048090

3/2009

AMBEV S.A.

Rua Dr. Renato Paes De Barros 1017, 3rd floor,  
Itaim Bibi, Sao Paulo SP 04530-001

BR

2014-10-29

BAZ0610443

3/2010

HILTON WORLDWIDE HOLDING LLP

Maple Court Central Park, Reeds Crescent,  
Watford WD24 4QQ

GB

2014-11-14



BAZ0610444	BAZ0914061
3/2010	2/2012
HILTON WORLDWIDE HOLDING LLP	Saint - Gobain Građevinski Proizvodi d.o.o. Beograd
Maple Court Central Park, Reeds Crescent,	(Novi Beograd)
Watford WD24 4QQ	Bulevar Mihajla Pupina br. 115 d, Beograd -
GB	Novi Beograd
2014-11-14	RS
BAZ0711063	2014-09-17
4/2010	BAZ0914134
HILTON WORLDWIDE HOLDING LLP	3/2013
Maple Court Central Park, Reeds Crescent,	Saint - Gobain Građevinski Proizvodi d.o.o. Beograd
Watford WD24 4QQ	(Novi Beograd)
GB	Bulevar Mihajla Pupina br. 115 d, Beograd -
2014-11-14	Novi Beograd
BAZ0711393	RS
2/2011	2014-09-16
Pilgrim Export ApS	BAZ0914137
Søtoften 8;D-8660 Skanderborg	3/2013
DK	Saint - Gobain Građevinski Proizvodi d.o.o. Beograd
2014-11-06	(Novi Beograd)
BAZ0812998	Bulevar Mihajla Pupina br. 115 d, Beograd -
1/2012	Novi Beograd
SCA Hygiene Products AB	RS
SE-405 03, Goteborg	2014-09-17
SE	BAZ971499
2014-11-06	3-4/2002
BAZ0913981	The Procter & Gamble Company
3/2009	One Procter & Gamble Plaza, Cincinnati, Ohio
Saint - Gobain Građevinski Proizvodi d.o.o. Beograd	45202
(Novi Beograd)	US
Bulevar Mihajla Pupina br. 115 d, Beograd -	2014-10-13
Novi Beograd	BAZ971500
RS	3-4/2002
2014-09-17	The Procter & Gamble Company
BAZ0914003	One Procter & Gamble Plaza, Cincinnati, Ohio
2/2012	45202
SCA Hygiene Products AB	US
SE-405 03, Goteborg	2014-10-13
SE	BAZ972423
2014-11-06	1-2/2003
BAZ0914004	Palm Green Capital Limited a company incorporated
2/2012	in The British Virgin Islands
SCA Hygiene Products AB	Nemours Chambers, Road Town, Tortola
SE-405 03, Goteborg	VG
SE	2014-10-14
2014-11-06	

---

---

BAZ982793

3-4/2003

Thales UK Limited

2 Dashwood Lang Road, The Bourne Business  
Park, Addlestone, Weybridge, Surrey, KT15

GB

2014-10-13

---

---

BAZ982934

3-4/2003

HILTON WORLDWIDE HOLDING LLP

Maple Court Central Park, Reeds Crescent,  
Watford WD24 4QQ

GB

2014-11-14

## PROMJENA NAZIVA I ADRESE-PROMJENA NAZIVA I ADRESE ПРОМЈЕНА НАЗИВА И АДРЕСЕ

BAZ036530  
1/2005  
"GRAND PROM" d.o.o. Bijeljina  
Glavičice bb, 76318 Glavičice, Bijeljina  
BA  
2014-09-08

BAZ036531  
1/2005  
"GRAND PROM" d.o.o. Bijeljina  
Glavičice bb, 76318 Glavičice, Bijeljina  
BA  
2014-09-08

BAZ036532  
1/2005  
"GRAND PROM" d.o.o. Bijeljina  
Glavičice bb, 76318 Glavičice, Bijeljina  
BA  
2014-09-08

BAZ036533  
1/2005  
"GRAND PROM" d.o.o. Bijeljina  
Glavičice bb, 76318 Glavičice, Bijeljina  
BA  
2014-09-08

BAZ036746  
1/2005  
"GRAND PROM" d.o.o. Bijeljina  
Glavičice bb, 76318 Glavičice, Bijeljina  
BA  
2014-09-08

BAZ036747  
1/2005  
"GRAND PROM" d.o.o. Bijeljina  
Glavičice bb, 76318 Glavičice, Bijeljina  
BA  
2014-09-08

BAZ047564  
4/2008  
AKYİĞİT MAĞAZACILIK ANONİM ŞİRKETİ  
Demirkapi Mahallesi, İnönü Caddesi, No :48,  
Bağcılar, Istanbul  
TR  
2014-09-26

BAZ047709  
2/2009  
Mondi Services S.ár.l.  
7A, rue Robert Stümper, L-2557, Luxembourg  
LU  
2014-10-13

BAZ047718  
2/2009  
Himalaya Global Holdings Ltd.  
Dubai International Financial Centre (DIFC),  
Gate Village 4, Level 5, P.O. Box 506 807,  
AE  
2014-09-18

BAZ047719  
2/2009  
Himalaya Global Holdings Ltd.  
Dubai International Financial Centre (DIFC),  
Gate Village 4, Level 5, P.O. Box 506 807,  
AE  
2014-09-16

BAZ047808  
2/2009  
Mondi Services S.ár.l.  
7A, rue Robert Stümper, L-2557, Luxembourg  
LU  
2014-10-13

BAZ048026  
3/2009  
SBW, INC.  
(Cheongdam-dong) 549 Dosan-daero,  
Gangnam-gu, Seoul  
KR  
2014-09-10

BAZ048026  
3/2009  
Ssangbangwool & Try Group, Inc.  
161-17, Samsung-dong, Kangnam-ku, Seoul  
KR  
2014-09-10

---

---

BAZ048027

3/2009

Ssangbangwool & Try Group, Inc.  
161-17, Samsung-dong, Kangnam-ku, Seoul

KR

2014-09-10

---

---

BAZ048027

3/2009

SBW, INC.  
(Cheongdam-dong) 549 Dosan-daero,  
Gangnam-gu, Seoul

KR

2014-09-10

---

---

BAZ048287

3/2009

Mondi Services S.ár.l.  
7A, rue Robert Stümper, L-2557, Luxembourg

LU

2014-10-13

---

---

BAZ058455

3/2009

Mondelez Romania S.A.  
București, SECTOR 3, B-dul, DIMITRIE  
POMPEIU, nr. 6, Secțiunile B, și C de la etajul,  
cod postal 020335

RO

2014-11-03

---

---

BAZ0711221

2/2011

SOMA KİMYA SASNAYİ VE TİCARET ANONİM  
ŞİRKETİHadımköy Mahallesi, Alparslan Sokağı, No: 10,  
Arnavutköy - İstanbul

TR

2014-11-13

---

---

BAZ0913981

3/2009

Karbon građevinski materijali d.o.o. Beograd - Novi  
BeogradBulevar Mihaila Pupina 115d, Beograd - Novi  
Beograd, 11070

RS

2014-09-17

---

---

BAZ0914061

2/2012

Karbon građevinski materijali d.o.o. Beograd - Novi  
BeogradBulevar Mihaila Pupina 115d, Beograd - Novi  
Beograd, 11070

RS

2014-09-17

---

---

BAZ0914134

3/2013

Karbon građevinski materijali d.o.o. Beograd - Novi  
BeogradBulevar Mihaila Pupina 115d, Beograd - Novi  
Beograd, 11070

RS

2014-09-16

---

---

BAZ0914137

3/2013

Karbon građevinski materijali d.o.o. Beograd - Novi  
BeogradBulevar Mihaila Pupina 115d, Beograd - Novi  
Beograd, 11070

RS

2014-09-17

---

---

BAZ1015001

4/2012

Nine West Development LLC

1411 Broadway, New York, NY 10018

US

2014-09-02

---

---

BAZ1015003

4/2012

Nine West Development LLC

1411 Broadway, New York, NY 10018

US

2014-09-02

---

---

BAZ1115432

2/2013

Nine West Development LLC

1411 Broadway, New York, NY 10018

US

2014-09-02

---

---

BAZ1116044

1/2014

Nine West Development LLC

1411 Broadway, New York, NY 10018

US

2014-09-02

---

---

## PROMJENA NAZIVA- PROMJENA NAZIVA -ПРОМЈЕНА НАЗИВА

---

---

BAZ037225

3/2008

International Youth Hostel Federation

Gate House, Fretherne Road, Welwyn Garden

City, Hertfordshire, AL8 6RD

GB

2014-09-09

---

---

BAZ037226

3/2008

International Youth Hostel Federation

Gate House, Fretherne Road, Welwyn Garden

City, Hertfordshire, AL8 6RD

GB

2014-09-09

---

---

BAZ048153

3/2009

HEMOFARM A.D. farmaceutsko-hemijska industrija

Vršac

Beogradski put bb, 26300 Vršac

RS

2014-10-29

---

---

## PROMJENA ADRESE- PROMJENA ADRESE ПРОМЈЕНА АДРЕСЕ

BAZ015201

1-2/2007

OSI Pharmaceuticals, LLC

1 Astellas Way, Northbrook, Illinois, 60062

US

2014-09-02

BAZ026426

1/2008

Novo Nordisk Health Care AG

Thurgauerstrasse 36/38, CH-8050 Zürich

CH

2014-10-14

BAZ036456

1/2008

Novo Nordisk Health Care AG

Thurgauerstrasse 36/38, CH-8050 Zürich

CH

2014-10-14

BAZ048004

3/2009

OSI Pharmaceuticals, LLC

1 Astellas Way, Northbrook, Illinois, 60062

US

2014-09-02

BAZ048184

3/2009

OPET Petrolculuk A.S.

Kısıklı Mah. Sarıgazi Cad. No. 65 Üsküdar,  
Istanbul

TR

2014-10-21

BAZ048280

3/2009

LG Life Sciences, Ltd.

58, Saemunan-ro, Jongno-gu, Seoul

KR

2014-11-10

BAZ058905

4/2009

MURAD INC.

2121 Park Place, First Floor, El Segundo,  
California 90245

US

2014-10-14

BAZ059031

3-4/2005

Newport Pharmaceuticals Limited (a corporation  
under the Laws of

A4, Swords Enterprise Park, Feltrim Road,  
Swords, County Dublin

IE

2014-09-26

BAZ0711901

3/2011

SOLEN ÇIKOLATA GIDA SANAYI VE TİCARET  
ANONİM ŞİRKETİ

4. Organize Sanayi Bölgesi 83412 Nolu Cad.  
No:4 Şehitkamil, GAZİANTEP

TR

2014-10-13

BAZ0711906

3/2011

SOLEN ÇIKOLATA GIDA SANAYI VE TİCARET  
ANONİM ŞİRKETİ

4. Organize Sanayi Bölgesi 83412 Nolu Cad.  
No:4 Şehitkamil, GAZİANTEP

TR

2014-10-13

BAZ0812238

3/2011

SOLEN ÇIKOLATA GIDA SANAYI VE TİCARET  
ANONİM ŞİRKETİ

4. Organize Sanayi Bölgesi 83412 Nolu Cad.  
No:4 Şehitkamil, GAZİANTEP

TR

2014-10-13

---

---

BAZ0812486

4/2011

SOLEN CIKOLATA GIDA SANAYI VE TICARET  
ANONIM SIRKETI

4. Organize Sanayi Bölgesi 83412 Nolu Cad.  
No:4 Şehitkamil, GAZIANTEP

TR

2014-10-13

---

---

BAZ0813010

4/2011

SOLEN CIKOLATA GIDA SANAYI VE TICARET  
ANONIM SIRKETI

4. Organize Sanayi Bölgesi 83412 Nolu Cad.  
No:4 Şehitkamil, GAZIANTEP

TR

2014-10-13

---

---

BAZ1115634

3/2013

Bora Creations S.L.

Calle Rey Sancho 7, Local 3, 07180 Santa  
Ponsa, Mallorca

ES

2014-09-18

---

---

**PRODUŽENJE VAŽENJA ŽIGA-PRODULJENJE VAŽENJA ŽIGA  
ПРОДУЖЕЊЕ ВАЖЕЊА ЖИГА**

BAZ037225 3/2008 16, 43 2023-11-05	BAZ047730 1/2009 25 2024-04-28
BAZ037226 3/2008 16, 43 2023-11-05	BAZ047740 2/2009 05 2024-05-04
BAZ047457 4/2008 32 2024-01-26	BAZ047741 2/2009 05 2024-05-04
BAZ047564 4/2008 25 2024-02-20	BAZ047742 2/2009 05 2024-05-04
BAZ047709 2/2009 16 2024-04-20	BAZ047743 3/2009 30 2024-05-05
BAZ047718 2/2009 03, 05, 30 2024-04-26	BAZ047757 2/2009 05 2024-05-14
BAZ047719 2/2009 03, 05, 30 2024-04-26	BAZ047761 1/2008 06, 12, 21 2024-05-14
BAZ047724 2/2009 29, 30, 31, 32 2024-04-27	BAZ047763 3-4/2004 33 2024-05-17



BAZ047764 3-4/2004 33 2024-05-17	16, 29, 31, 33, 35, 37, 39, 2024-06-03
BAZ047783 2/2009 09 2024-05-18	BAZ047827 3-4/2004 29, 31, 43 2024-06-03
BAZ047784 2/2009 07 2024-05-18	BAZ047828 3-4/2004 29, 31, 43 2024-06-03
BAZ047787 2/2009 09, 11, 37 2024-05-21	BAZ047829 3-4/2004 29, 31, 43 2024-06-03
BAZ047796 2/2009 16, 25, 28, 30 2024-05-25	BAZ047830 3-4/2004 29, 31, 43 2024-06-03
BAZ047808 2/2009 17 2024-05-31	BAZ047831 3-4/2004 29 2024-06-03
BAZ047810 1/2009 01, 05 2024-05-31	BAZ047832 3-4/2004 29 2024-06-03
BAZ047811 1/2008 05 2024-05-31	BAZ047833 3-4/2004 29 2024-06-03
BAZ047826 3-4/2004	BAZ047834 3-4/2004 29, 33, 43 2024-06-03

BAZ047835  
 3-4/2004  
 16, 29, 31, 35, 37, 39, 43  
 2024-06-03

BAZ047859  
 2/2009  
 30  
 2024-06-22

BAZ047839  
 2/2009  
 32  
 2024-06-14

BAZ047868  
 2/2009  
 30  
 2024-06-23

BAZ047840  
 2/2009  
 32  
 2024-06-14

BAZ047869  
 3/2009  
 01, 31  
 2024-06-24

BAZ047843  
 2/2009  
 05  
 2024-06-17

BAZ047879  
 2/2009  
 09, 41  
 2024-06-25

BAZ047855  
 2/2009  
 30  
 2024-06-22

BAZ047880  
 2/2009  
 09  
 2024-07-02

BAZ047856  
 2/2009  
 30  
 2024-06-22

BAZ047884  
 2/2009  
 32  
 2024-07-06

BAZ047857  
 2/2009  
 30  
 2024-06-22

BAZ047887  
 3/2009  
 08, 11, 21  
 2034-07-06

BAZ047858  
 2/2009  
 30  
 2024-06-22

BAZ047891  
 3/2009  
 12  
 2024-07-08

BAZ047893  
 2/2009  
 02  
 2024-07-08

BAZ047894  
2/2009  
02  
2024-07-08

BAZ047926  
2/2009  
05  
2024-07-19

BAZ047902  
2/2009  
33  
2024-07-13

BAZ047927  
2/2009  
10  
2024-07-19

BAZ047903  
2/2009  
33  
2024-07-13

BAZ047928  
2/2009  
05  
2024-07-19

BAZ047904  
2/2009  
33  
2024-07-13

BAZ047929  
2/2009  
05  
2024-07-19

BAZ047906  
2/2009  
33  
2024-07-13

BAZ047935  
3-4/2004  
01, 05, 29, 30, 31, 32, 33,  
2024-07-22

BAZ047907  
2/2009  
33  
2024-07-13

BAZ047938  
2/2009  
30  
2024-07-23

BAZ047923  
2/2009  
09, 37, 41, 42  
2024-07-19

BAZ047939  
2/2009  
29, 30  
2024-07-23

BAZ047924  
2/2009  
05  
2024-07-19

BAZ047940  
2/2009  
30  
2024-07-23

BAZ047925  
2/2009  
10  
2024-07-19

BAZ047945  
2/2009  
30  
2024-07-23

BAZ047969  
2/2009  
32  
2024-07-26

BAZ047949  
2/2009  
32  
2024-07-23

BAZ047982  
2/2009  
05  
2024-08-02

BAZ047953  
2/2009  
29  
2024-07-23

BAZ048002  
3/2009  
30, 32  
2024-08-09

BAZ047955  
2/2009  
29  
2024-07-23

BAZ048004  
3/2009  
05  
2024-08-11

BAZ047956  
2/2009  
29, 30  
2024-07-23

BAZ048005  
2/2013  
03  
2024-08-11

BAZ047959  
2/2009  
05, 06, 16, 21  
2024-07-23

BAZ048011  
1/2010  
41, 43  
2024-08-13

BAZ047962  
2/2009  
29  
2024-07-23

BAZ048012  
3/2009  
06, 40  
2024-08-13

BAZ047963  
2/2009  
30  
2024-07-23

BAZ048026  
3/2009  
25  
2024-08-18

BAZ047964  
2/2009  
03, 11  
2024-07-23

BAZ048027  
3/2009  
25  
2024-08-18

BAZ048028 3/2009 34 2024-08-19	BAZ048127 3/2009 04 2024-09-29
BAZ048034 4/2009 32, 33 2024-08-24	BAZ048153 3/2009 05 2024-10-08
BAZ048040 3/2009 02, 04, 08, 11, 18, 20, 21, 2024-08-24	BAZ048184 3/2009 01, 03, 04, 29, 32, 39, 42, 2024-10-18
BAZ048048 3/2009 05 2024-08-31	BAZ048186 3/2009 25 2024-10-19
BAZ048057 3/2009 07, 12 2024-09-03	BAZ048192 4/2008 05 2024-10-21
BAZ048090 3/2009 32 2024-09-15	BAZ048211 3/2009 16 2024-10-29
BAZ048091 3/2009 32 2024-09-15	BAZ048212 1/2005 18, 25, 28, 35, 41, 43 2024-10-29
BAZ048115 3/2009 34 2024-09-27	BAZ048225 3/2009 07, 12, 35, 39 2024-11-04
BAZ048125 3/2009 04 2024-09-29	BAZ048228 3-4/2006 05 2024-11-04

BAZ048254

3/2009

41

2024-11-16

BAZ048280

3/2009

05

2024-11-22

BAZ048287

3/2009

16, 17

2024-11-30

BAZ048349

3/2009

29, 30, 32, 39, 43

2024-12-23

BAZ048360

3/2009

29

2024-12-27

BAZ0914459

4/2009

33

2024-06-03

## PRESTANAK PRAVA-PRESTANAK PRAVA ПРЕСТАНАК ПРАВА

BAZ026319

3-4/2003

UNIS TOURS dd Sarajevo

ul. Ferhadija br. 16, 71000 Sarajevo



39, 41, 43

BAZ036633

2/2008

Biofarma Ilaç Sanayii ve Ticaret A.S.

Veysel Karani Mah. No: 48, 81470 Samandira,  
Kartal, Istanbul

CANOLEN

05

BAZ036635

2/2008

Biofarma Ilaç Sanayii ve Ticaret A.S.

Veysel Karani Mah. No: 48, 81470 Samandira,  
Kartal, Istanbul

PIYELOSEPTYL

05

BAZ036642

3/2011

Marsa Kraft Foods Sabanci Gida Sanayi Ve Ticaret  
Anonim Sirketi

Doseme Mah. No:4 Seyhan, Adana

HÜNER

29, 32

BAZ036644

3-4/2003

Vatrenjak Nurudin

Sarajevo, Ul. Kečina br. 7

PUNKT

41, 42

BAZ036646

2/2008

Castrol Limited

Wakefield House, Pipers Way, Swindon,  
Wiltshire SN3 1RE

TXT

04

BAZ036657

2/2008

GlaxoSmithKline Biologicals S.A.

Rue de l'Institut 89, B-1330 Rixensart

VAMMRIX

05

BAZ036658

3-4/2003

GENERAL TOBACCO INDUSTRY d.o.o. Ljubuški

Put za Metković bb, Ljubuški



34

BAZ036659

3-4/2003

GENERAL TOBACCO INDUSTRY d.o.o. Ljubuški

Put za Metković bb, Ljubuški



34

BAZ036662

2/2008

Anheuser-Busch InBev S.A.  
Grand-Place 1, 1000 Brussels



21, 32

BAZ036663

3-4/2003

OAZA-SOK SZR  
Dubrave 82, Ravne-Brčko



32

BAZ036664

3-4/2003

OAZA-SOK SZR  
Dubrave 82, Ravne-Brčko



32

BAZ036665

2/2008

REPLEKFARM AD Skopje  
188 Kozle, 1000 Skopje  
RENAPRIL  
05

BAZ036666

2/2008

REPLEKFARM AD Skopje  
188 Kozle, 1000 Skopje  
VENTOR  
05

BAZ036667

2/2008

REPLEKFARM AD Skopje  
188 Kozle, 1000 Skopje  
REKONAZOL  
05

BAZ036669

2/2008

REPLEKFARM AD Skopje  
188 Kozle, 1000 Skopje  
REVASTAT  
05

BAZ036671

2/2008

REPLEKFARM AD Skopje  
188 Kozle, 1000 Skopje  
REFERUM  
05

BAZ036682

2/2008

Elan Pharma International Limited  
Wil House, Shannon Business Park, Shannon,  
County Clare  
SENGISA  
05

BAZ036685

2/2008

FARMACEVTSKA HEMISKA KOZMETIČKA  
INDUSTRIJA "ALKALOID" AD - Skopje  
Bul. Aleksandar Makedonski br. 12, 1000  
REMOXICAM  
05



BAZ036686

2/2008

FARMACEVTSKA HEMISKA KOZMETIČKA  
INDUSTRIJA "ALKALOID" AD - Skopje  
Bul. Aleksandar Makedonski br. 12, 1000  
РЕМОКСИКАМ (ćirilica)

05

BAZ036687

2/2008

LEVI STRAUSS & CO. a Delaware Corporation  
Levi's Plaza, 1155 Battery Street, San  
Francisco, California 94111

LEVI'S TYPE 1

18, 25

BAZ036691

2/2008

Anheuser-Busch InBev S.A.  
Grand-Place 1, 1000 Brussels



32

BAZ036693

3-4/2003

GRIZELJ d.d.

Bojnička 28, 71210 Sarajevo-Ilidža



32

BAZ036694

2/2008

GLAXO GROUP LIMITED

Glaxo Wellcome House, Berkeley Avenue,  
Greenford, Middlesex UB6 0NN

RAPIDE

05

BAZ036696

2/2008

SDR GIYIM SANAYI VE TICARET ANONIM  
SIRKETI

A. Nafiz Gürman Mah. G.Ali Riza Gürcan Cad.  
Alparslan Is Merkezi 30/1-1 Merter, Istanbul

ice boys

25, 35

BAZ036698

2/2008

HALLIBURTON ENERGY SERVICES INC.  
2601 Beltline Road, Carrollton, Texas 75006  
DONE RIGHT

37, 40, 42

BAZ036703

2/2008

MLADEGS PAK d.o.o.

Vijaka bb, 78430 Prnjavor



30

BAZ036704

3-4/2003

PTP "HERCEGOVINAVINO" D.O.O., MOSTAR

Bišće Polje bb, 88000 Mostar

VILA

32

BAZ036707

2/2008

Tovarna olja Gea d.d.

Trg svobode 3, 2310 Slovenska Bistrica



29

BAZ036708

2/2008

Tovarna olja Gea d.d.

Trg svobode 3, 2310 Slovenska Bistrica



29

BAZ036710

3/2008

Tovarna olja Gea d.d.

Trg svobode 3, 2310 Slovenska Bistrica



Tovarna olja Gea

BAZ036711

2/2008

ALSA KONFEKSIYON TICARET VE SANAYI  
LIMITED SIRKETI

Mesihpasa Cad. Erson Is Merkezi No: 28/Z-7  
Laleli, Istanbul



18, 25, 35

BAZ036714

3-4/2004

SARAJEVSKA PIVARA d.d. Sarajevo

Ul. Franjevačka br. 15, 71000 Sarajevo



32

BAZ036716

3-4/2004

SARAJEVSKA PIVARA d.d. Sarajevo

Ul. Franjevačka br. 15, 71000 Sarajevo



32

BAZ036717

2/2008

Elan Pharma International Limited

Wil House, Shannon Business Park, Shannon,  
County Clare

MABIAZ

05

BAZ036718

2/2008

Mark Anthony International SRL

2nd Street, Holetown, St. James



32, 33

BAZ036721

3-4/2003

REMEDICA LTD

Limassol Industrial Estate, Aharnon Street, P.O.  
Box 51706, 3508 Limassol

MYCORIL

05

BAZ036737

3-4/2003

VINARIJA ČITLUK d.d. ČITLUK

Kralja Tomislava 28, Čitluk



33

BAZ036740

3-4/2007

VINARIJA ČITLUK d.d. ČITLUK

Kralja Tomislava 28, Čitluk



33

BAZ036742

2/2008

S.C. JOHNSON & SON, INC.

1525 Howe Street, Racine, Wisconsin 53403-



03, 16, 21

BAZ036744

2/2008

British American Tobacco (Germany) GmbH

Alsterufer 4, 20354 Hamburg



34

BAZ036745

2/2008

British American Tobacco (Germany) GmbH  
Alsterufer 4, 20354 Hamburg



34

BAZ036749

2/2008

Liberty Group Ltd  
Via Zurigo 5, 6901 Lugano  
TECHNOLUX  
07, 09, 11

BAZ036752

2/2008

Spyder Active Sports, Inc., a Colorado corporation  
4725 Walnut Street, Boulder, Colorado 80301

**STRYKE**

25

BAZ036754

2/2008

MSD International GmbH a limited liability company  
of Switzerland  
Weystrasse 20, 6000 Lucerne 6  
INEGY  
05

BAZ036756

2/2008

AFFINITY PETCARE, S.A.  
Ronda General Mitre 149.2, 08022 Barcelona  
RUBADUB  
31

BAZ036760

3-4/2003

MINGOS-COFFEE d.o.o.  
Ledenice donje bb, 76250 Gradačac



30

BAZ036766

2/2008

TELECTRON S.A.  
48, El. Venizelou Str., GR-171 22 Nea Smirni



07, 11, 12

BAZ036776

2/2008

FRESENIUS Kabi Deutschland GmbH  
Else - Kröner - Strasse 1, 61346 Bad Homburg  
DOPAMIN FRESENIUS  
05

BAZ036779

3-4/2003

GRIZELJ d.d.  
Bojnička 28, 71210 Sarajevo-Ilidža

**Antivirin**  
plus

03, 05

BAZ036780

2/2008

Kabushiki Kaisha Sony Computer Entertainment  
(also trading as Sony Computer Entertainment Inc.)

1-1, Akasaka 7-chome, Minato-ku, Tokyo 107-0052

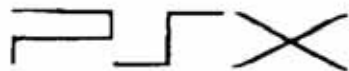

09, 16, 28

BAZ036781

2/2008

Motorola, Inc. a Delaware corporation  
1303 E. Algonquin Road, Schaumburg, IL  
GETVIAMOTO

09, 38

BAZ036782

2/2008

Motorola, Inc. a Delaware corporation  
1303 E. Algonquin Road, Schaumburg, IL  
FINDVIAMOTO

09

BAZ036783

2/2008

Motorola, Inc. a Delaware corporation  
1303 E. Algonquin Road, Schaumburg, IL  
GOVIAMOTO

09

BAZ036784

2/2008

Motorola, Inc. a Delaware corporation  
1303 E. Algonquin Road, Schaumburg, IL  
VIAMOTO

09, 38

BAZ036796

3-4/2003

Liberty Group Ltd  
Via Zurigo 5, 6901 Lugano

RUBINA

03

BAZ036825

1-2/2004

E.R. Squibb & Sons, L.L.C., a Delaware Limited  
Liability Company

Lawrenceville-Princeton Road, Princeton, New  
Jersey 08540

CYTOXAN

05

BAZ036834

2/2008

KOLINSKA prehrabena industrija, d.d.

Kolinska ulica 1, 1544 Ljubljana

VOLUMIN

01, 05, 30

BAZ036838

2/2008

HEMOFARM KONCERN A.D., farmaceutsko-  
hemijska industrija Vršac

Beogradski put bb, 26300 Vršac

ZAXAN

05

BAZ036842

2/2008

Studen & Co Ges.m.b.H.

Wilhelminenstrasse 91/19/2, A-1160 Wien



30

BAZ036843

2/2008

Diageo North America, Inc.

801 Main Avenue, Norwalk CT 06851-1127

CITRUS TWIST

33

---

---

BAZ036844

2/2008

Diageo North America, Inc.

801 Main Avenue, Norwalk CT 06851-1127

GREEN APPLE TWIST

33

---

---

BAZ036845

2/2008

Diageo North America, Inc.

801 Main Avenue, Norwalk CT 06851-1127

ORANGE TWIST

33

---

---

BAZ036846

2/2008

Diageo North America, Inc.

801 Main Avenue, Norwalk CT 06851-1127

RASPBERRY TWIST

33

---

---

BAZ036847

2/2008

Diageo North America, Inc.

801 Main Avenue, Norwalk CT 06851-1127

VANILLA TWIST

33

---

---

BAZ036850

2/2008

Vladimir Martinovski

Borka Talevski br.26/9-26, 1000 Skopje



30

---

---

BAZ036852

2/2008

Wm. WRIGLEY Jr. Company

410 North Michigan Avenue, Chicago, Illinois  
60611

WINTERFRESH THIN ICE

30

---

---

---

---

BAZ036853

2/2008

BAYDEMIRLER TEKSTIL SANAYI VE TICARET  
ANONIM SIRKETI

Vasfincinar Cad. No. 89 Sultanhamam, Istanbul



24, 25, 26

---

---

BAZ036861

2/2008

JT International S.A

1 Rue de la Gabelle, 1211 Geneva 26

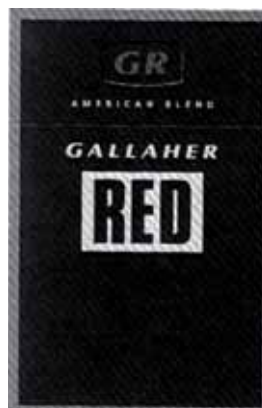

34

---

---

BAZ036863

2/2008

Diageo North America, Inc.

801 Main Avenue, Norwalk CT 06851-1127

CRANBERRY TWIST

33

---

---

BAZ036866

3-4/2003

ELEKTROMAGIC d.o.o. za trgovinu i usluge

ul. Zbora narodne garde br.2, Split

ELEKTROMAGIC

09, 16, 37, 38

---

---

BAZ036867

2/2008

R & A Bailey & Co

Nangor House, Western Estate, Dublin 12



33

BAZ036872

2/2008

GALENIKA a.d.

Ul. Batajnički drum bb, 11080 Beograd

HIBIDEKS

05

BAZ036879

2/2008

LURA d.d.

Ulica grada Vukovara 271, HR-10000 Zagreb

MAD COW

29, 32

BAZ036896

2/2008

Media d.o.o. Skopje

ul. Mitropolit Teodosije Gologanov 59-1/15;

1000 Skopje

NANNYS PANDA

03, 05, 16, 25

BAZ036899

2/2008

Media d.o.o. Skopje

ul. Mitropolit Teodosije Gologanov 59-1/15;

1000 Skopje

QUICK FLASH

03, 05, 16

BAZ036904

2/2008

ZVIJEZDA dioničko društvo za proizvodnju, trgovinu  
i usluge

Ul. Marijana Čavića 1, Zagreb



29

BAZ036905

3/2008

ZVIJEZDA dioničko društvo za proizvodnju, trgovinu  
i usluge

Ul. Marijana Čavića 1, 10001 Zagreb



29

BAZ036906

2/2008

ZVIJEZDA dioničko društvo za proizvodnju, trgovinu  
i usluge

Ul. Marijana Čavića 1, Zagreb



16, 29

BAZ036909

3-4/2003

LOŠKE TOVARNE HLADILNIKOV ŠKOFJA LOKA,  
d.d.

Kidričeva cesta 66, 4220 Škofja Loka

LTH

11, 21, 35, 37, 42

BAZ036910

2/2008

GLAXO GROUP LIMITED

Glaxo Wellcome House, Berkeley Avenue,  
Greenford, Middlesex UB6 0NN

NARITHIA

05

BAZ036916

2/2008

Fresenius Kabi Austria GmbH

Hafnerstrasse 36, A-8055 Graz

NEODOLPASSE

05

BAZ036925

1-2/2004

MIJA d.o.o. Čitluk

ul. Industrijska zona bb, Čitluk



30

BAZ036926

3-4/2003

GP "Bosna" dioničko društvo za građevinsko  
poduzetništvo Sarajevo

ul. Mehmeda Spahije br. 3, Sarajevo



06, 19, 35, 36, 37, 40

BAZ036927

2/2008

Citizen Tokei Kabushiki Kaisha (also trading as  
Citizen Watch Co., Ltd.)

1-12, 6-chome, Tanashi-cho, Nishi-tokyo-shi,  
Tokyo



14

BAZ036939

2/2008

Wm. WRIGLEY Jr. Company

410 North Michigan Avenue, Chicago, Illinois  
60611

HUBBA BUBBA BUBBLE TAPE

30

BAZ036941

3-4/2003

Hrapović Sarajko

Čadorčina br.68, Sarajevo



29, 30, 43



BAZ036953

3/2008

D.O.O."ŽAD"

Zvornik, Karakaj bb



30

BAZ036954

2/2008

PHYTO-PHARM d.o.o.

Azize Šaćirbegović 8b, Sarajevo

**Alliursil**

05

BAZ036955

3-4/2003

GENERAL TOBACCO INDUSTRY d.o.o. Ljubuški

Put za Metković bb, Ljubuški

McRise

34

BAZ036957

2/2008

Syngenta Limited

Syngenta European Regional Centre, Priestley Road, Surrey Research Park, Guildford, Surrey GU2 7YH



01, 05

BAZ036962

2/2008

DaimlerChrysler Services AG

debis Haus am postdamer Platz,  
Eichhornstrasse 3, 10875 Berlin

FLEETMATIX

38, 39, 42

BAZ036966

2/2008

MSD International GmbH a limited liability company  
of Switzerland

Weystrasse 20, 6000 Lucerne 6

GOLTOR

05

BAZ036967

2/2008

MSD International GmbH a limited liability company  
of Switzerland

Weystrasse 20, 6000 Lucerne 6

ULTRIZOR

05

BAZ036979

2/2008

MARS INCORPORATED

6885 Elm Street, McLean 22101-3883, VA

MYPETSTOP.COM

31, 41, 43, 44

BAZ036980

1/2006

Foseco International Limited (British Corporation)

Coleshill Road, Fazeley, Tamworth,  
Staffordshire, B78 3TL

AFAX

01

BAZ036987

1-2/2004

Institut za standardizaciju Bosne i Hercegovine

Vojvode Radomira Putnika 34, 71123 Istočno  
Sarajevo

ISO

16, 35, 38, 41, 42

---

BAZ036988

1-2/2004

Institut za standardizaciju Bosne i Hercegovine  
Vojvode Radomira Putnika 34, 71123 Istočno  
Sarajevo



16, 35, 38, 41, 42

---

BAZ036995

2/2008

MSD International GmbH a limited liability company  
of Switzerland

Weystrasse 20, 6000 Lucerne 6

GOLTORIN

05

---

BAZ036996

2/2008

MSD International GmbH a limited liability company  
of Switzerland

Weystrasse 20, 6000 Lucerne 6

VYTORIN

05

---

BAZ037003

2/2008

SCANDINAVIAN AIRLINES SYSTEM DENMARK-  
NORWAY-SWEDEN

195 87 Stockholm

The logo for Snowflake, featuring the word "snowflake" in a lowercase, sans-serif font, followed by a small blue square containing the letters "SAS" in white.

39

---

BAZ037008

2/2008

NBA Properties, Inc.

645 Fifth Avenue, New York, New York 10022



25, 28, 41

---

BAZ037009

2/2008

Toyota Jidosha Kabushiki Kaisha (also trading as  
Toyota Motor Corporation)

1, Toyota-cho, Toyota-shi, Aichi-ken

COROLLA VERSO

12

---

BAZ037052

3-4/2003

GENERAL TOBACCO INDUSTRY d.o.o. Ljubuški

Put za Metković bb, Ljubuški



34

---

---

BAZ037053

3-4/2003

GENERAL TOBACCO INDUSTRY d.o.o. Ljubuški  
Put za Metković bb, Ljubuški



34

---

---

BAZ037054

3-4/2003

GENERAL TOBACCO INDUSTRY d.o.o. Ljubuški  
Put za Metković bb, Ljubuški



34

---

---

BAZ037055

3-4/2003

GENERAL TOBACCO INDUSTRY d.o.o. Ljubuški  
Put za Metković bb, Ljubuški

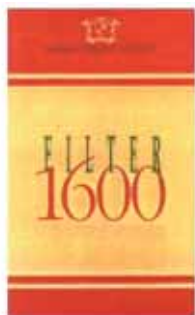

34

---

---

BAZ037056

3-4/2003

GENERAL TOBACCO INDUSTRY d.o.o. Ljubuški  
Put za Metković bb, Ljubuški



34

---

---

BAZ037057

3-4/2003

GENERAL TOBACCO INDUSTRY d.o.o. Ljubuški  
Put za Metković bb, Ljubuški



34

---

---

BAZ037058

3-4/2003

GENERAL TOBACCO INDUSTRY d.o.o. Ljubuški  
Put za Metković bb, Ljubuški

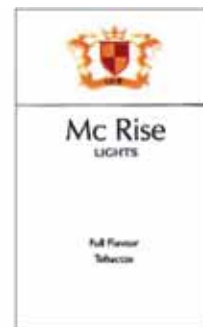

34

BAZ037060

2/2008

PFIZER PRODUCTS INC.

Eastern Point Road, Groton, Connecticut 06340

RETEEM

05

BAZ037061

2/2008

PFIZER PRODUCTS INC.

Eastern Point Road, Groton, Connecticut 06340

GADALION

05

BAZ037062

2/2008

PFIZER PRODUCTS INC.

Eastern Point Road, Groton, Connecticut 06340

NCOMMAND

05

BAZ037066

2/2008

The Scott Fetzer Company (Delaware Corporation)

28800 Clemens Road, Westlake, Ohio 44145-1197

DIAMOND EDITION

07

BAZ037068

2/2008

British American Tobacco (Brands) Inc.

401 South Fourth Avenue, Suite 1800,  
Louisville, Kentucky 40202



34

BAZ037069

2/2008

British American Tobacco (Brands) Inc.

401 South Fourth Avenue, Suite 1800,  
Louisville, Kentucky 40202



34

BAZ037070

2/2008

British American Tobacco (Brands) Inc.

401 South Fourth Avenue, Suite 1800,  
Louisville, Kentucky 40202



34

BAZ037071

2/2008

The Coca-Cola Company

One Coca-Cola Plaza, Atlanta, Georgia 30313



32

---

---

BAZ037072

1-2/2004

GOLOŠ DŽENAN

ul. Derviša Numića 18-B, 71000 Sarajevo



16, 35

---

---

BAZ037074

3/2008

MAPETROL d.o.o.

Linhartova 17a, 2000 Maribor

MAPETROL

01, 02, 04, 17, 35, 36, 37, 39, 40, 42

---

---

BAZ037075

1-2/2004

ARGO DISTRIBUCIJA d.o.o.

Šargovac 105, 78000 Banja Luka



29, 30

---

---

BAZ037076

2/2008

GALENIKA a.d.

Ul. Batajnički drum bb, 11080 Beograd

KSALOL

05

---

---

BAZ037078

2/2008

ESAL Gradbeni materiali d.o.o. Anhovo

Anhovo 9, 5210 DESKLE

VALOVITKA

19

---

---

BAZ037080

2/2008

Cobra Electronics Europe, Ltd.

Dungar House, Northumberland Avenue, Dun

Laoghaire, Dublin

CEEL

09

---

---

BAZ037095

3/2008

ŠIPAD EXPORT- IMPORT d.d. Sarajevo

Maršala Tita br. 15, 71000 Sarajevo



07, 19, 20

---

---

BAZ037096

3/2008

ŠIPAD EXPORT- IMPORT d.d. Sarajevo

Maršala Tita br. 15, 71000 Sarajevo



07, 19, 20

BAZ037106

1-2/2004

Mr. Giangiacomo Petazzi

Uroša Nejakog 29, 78000 Banja Luka



29

BAZ037108

1-2/2004

Bosnalijek farmaceutska i hemijska industrija,  
dioničko društvo, Sarajevo

Jukićeva 55, 71000 Sarajevo

CIPUROL

05

BAZ037110

3/2008

GALENIKA a.d.

Ul. Batajnički drum bb, 11080 Beograd

TRIAGIL

05

BAZ037112

3/2008

GALENIKA a.d.

Ul. Batajnički drum bb, 11080 Beograd

PROCIPAR

05

BAZ037114

3/2008

GALENIKA a.d.

Ul. Batajnički drum bb, 11080 Beograd

LIVIDIN

05

BAZ037115

3/2008

GALENIKA a.d.

Ul. Batajnički drum bb, 11080 Beograd

KALTEGAL

05

BAZ037116

3/2008

GALENIKA a.d.

Ul. Batajnički drum bb, 11080 Beograd

INUTRAL

05

BAZ037117

3/2008

GALENIKA a.d.

Ul. Batajnički drum bb, 11080 Beograd

GALITIDIN

05

BAZ037119

3/2008

GALENIKA a.d.

Ul. Batajnički drum bb, 11080 Beograd

DIMEKOR

05

BAZ037121

3/2008

GALENIKA a.d.

Ul. Batajnički drum bb, 11080 Beograd

BUMENID

05

BAZ037123

3/2008

LNM Technologies Limited

IFS Court, 28, Cybercity, Ebene

LNM GROUP

06, 40

BAZ037134

3/2008

DOO "KOLMIX"

Križ bb, Velika Kladuša

KOLMIX

29, 30

BAZ037135

3/2008

DEVI A/S

Ulvehavevej 61, DK-7100 Vejle



09, 11

BAZ037144

3/2008

ANVIL KNITWEAR, Inc.

228 East 45th Street, New York, New York



25

BAZ037147

3/2008

Sun Microsystems, Inc. (Delaware Corporation)

4150 Network Circle, Santa Clara, CA 95054

N1

09, 16, 37, 41, 42

BAZ037149

3/2008

KABUSHIKI KAISHA RALLIART

5-5, Higashi-shinagawa 2-Chome, Harbor one  
Bldg. 3F, Shinagawa-Ku, Tokyo 140-0002



12

BAZ037153

1-2/2004

MERCATOR-EMBA proizvodnja hrane, d.d.

Slovenčeva 21, 1000 Ljubljana



30

BAZ037154

1-2/2004

POSLOVNI SISTEM MERCATOR d.d.

Dunajska c. 107, 1113 Ljubljana



01, 02, 03, 04, 05, 06, 07, 08, 09, 10, 11, 13, 14, 16,  
17, 18, 20, 21, 22, 23, 24, 25, 26, 27, 28, 29, 30, 31,  
32, 33, 34, 39, 41, 43, 44

BAZ037156

1-2/2004

POSLOVNI SISTEM MERCATOR d.d.

Dunajska c. 107, 1113 Ljubljana



01, 02, 03, 04, 05, 06, 07, 08, 09, 10, 11, 13, 14, 16,  
17, 18, 20, 21, 22, 23, 24, 25, 26, 27, 28, 29, 30, 31,  
32, 33, 34, 39, 41, 43, 44

BAZ037157

1-2/2004

POSLOVNI SISTEM MERCATOR d.d.

Dunajska c. 107, 1113 Ljubljana



01, 02, 03, 04, 05, 06, 07, 08, 09, 10, 11, 13, 14, 16, 17, 18, 20, 21, 22, 23, 24, 25, 26, 27, 28, 29, 30, 31, 32, 33, 34, 39, 41, 43, 44

BAZ037160

1-2/2004

POSLOVNI SISTEM MERCATOR d.d.

Dunajska c. 107, 1113 Ljubljana



01, 02, 03, 04, 05, 06, 07, 08, 09, 10, 11, 13, 14, 16, 17, 18, 20, 21, 22, 23, 24, 25, 26, 27, 28, 29, 30, 31, 32, 33, 34, 39, 41, 43, 44

BAZ037158

1-2/2004

POSLOVNI SISTEM MERCATOR d.d.

Dunajska c. 107, 1113 Ljubljana



01, 02, 03, 04, 05, 06, 07, 08, 09, 10, 11, 13, 14, 16, 17, 18, 20, 21, 22, 23, 24, 25, 26, 27, 28, 29, 30, 31, 32, 33, 34, 39, 41, 43, 44

BAZ037161

1-2/2004

POSLOVNI SISTEM MERCATOR d.d.

Dunajska c. 107, 1113 Ljubljana



01, 02, 03, 04, 05, 06, 07, 08, 09, 10, 11, 13, 14, 16, 17, 18, 20, 21, 22, 23, 24, 25, 26, 27, 28, 29, 30, 31, 32, 33, 34, 39, 41, 43, 44

BAZ037159

1-2/2004

POSLOVNI SISTEM MERCATOR d.d.

Dunajska c. 107, 1113 Ljubljana



01, 02, 03, 04, 05, 06, 07, 08, 09, 10, 11, 13, 14, 16, 17, 18, 20, 21, 22, 23, 24, 25, 26, 27, 28, 29, 30, 31, 32, 33, 34, 39, 41, 43, 44

BAZ037163

1-2/2004

POSLOVNI SISTEM MERCATOR d.d.

Dunajska c. 107, 1113 Ljubljana



24, 25



BAZ037164

1-2/2004

POSLOVNI SISTEM MERCATOR d.d.

Dunajska c. 107, 1113 Ljubljana



03, 16, 21

BAZ037166

3/2008

FRIESLAND Hungaria Zrt.

Köntösgátsor 5-7, 4031 Debrecen

DOTS

29, 30, 32

BAZ037168

3/2008

FRIESLAND Hungaria Zrt.

Köntösgátsor 5-7, 4031 Debrecen



29, 30, 32

BAZ037171

1-2/2004

POSLOVNI SISTEM MERCATOR d.d.

Dunajska c. 107, 1113 Ljubljana

HURA

01, 02, 03, 04, 05, 06, 07, 08, 09, 10, 11, 13, 14, 16,  
17, 18, 20, 21, 22, 23, 24, 25, 26, 27, 28, 29, 30, 31,  
32, 33, 34, 39, 41, 43, 44

BAZ037172

1-2/2004

POSLOVNI SISTEM MERCATOR d.d.

Dunajska c. 107, 1113 Ljubljana

HURA!

01, 02, 03, 04, 05, 06, 07, 08, 09, 10, 11, 13, 14, 16,  
17, 18, 20, 21, 22, 23, 24, 25, 26, 27, 28, 29, 30, 31,  
32, 33, 34, 39, 41, 43, 44

BAZ037180

1-2/2004

SA DUNDEE GROUP d.o.o.

Alipašina bb, Zetra, 71000 Sarajevo

BAGATELA

24, 25, 35

BAZ037184

1-2/2004

PROIZVODNJA I TRGOVINA "PHARMAMED"

TRAVNIK D.O.O.

Dolac na Lašvi bb, 72270 Travnik



05

BAZ037194

3/2008

BONGRAIN S.A.

42 rue Rieussec, 78220 Viroflay

SMAJLIK

29, 30

BAZ037195

3/2008

British American Tobacco (Germany) GmbH  
Alsterufer 4, 20354 Hamburg

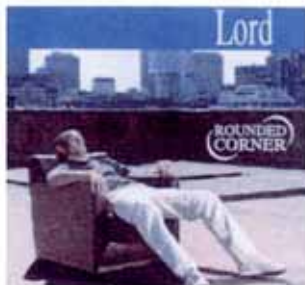

34

BAZ037212

3/2008

GlaxoSmithKline Biologicals S.A.  
Rue de l'Institut 89, B-1330 Rixensart  
SIMPLIRIX  
05

BAZ037215

1-2/2004

POSLOVNI SISTEM MERCATOR d.d.  
Dunajska c. 107, 1113 Ljubljana



03, 05, 08, 16, 20, 24, 25, 26, 28, 29, 30, 32

BAZ037216

1-2/2004

POSLOVNI SISTEM MERCATOR d.d.  
Dunajska c. 107, 1113 Ljubljana



04, 08, 16, 24, 25, 28, 29, 30, 31, 32, 41

BAZ037219

1-2/2004

Hellatron SPA  
Via Durini 14, 20122 Milano



09, 16, 37, 42

BAZ037220

3/2008

Mr. Narong Deeritdecha  
122-124 Sawing Lane, Mahanakorn Rd.,  
Mahaputaram Sub-District, Bangkok 10500



32

BAZ037222

3/2008

Cubic Defense Applications, Inc.  
9333 Balboa Avenue, San Diego, California  
CUBIC DEFENSE APPLICATIONS  
35, 37, 41

BAZ037230

3/2008

FRESENIUS Kabi Deutschland GmbH  
Else - Kröner - Strasse 1, 61346 Bad Homburg  
AMINOVEN 10%  
05

BAZ037231

3/2008

FRESENIUS Kabi Deutschland GmbH  
Else - Kröner - Strasse 1, 61346 Bad Homburg  
AMINOVEN 5%  
05

BAZ037245

3-4/2004

BOSFOR FOOD INDUSTRY d.o.o, SARAJEVO  
Derviša Numića 59, 71000 Sarajevo



30, 31, 35

BAZ037250

3-4/2004

Bosnalijek farmaceutska i hemijska industrija,  
dioničko društvo, Sarajevo  
Jukićeva 55, 71000 Sarajevo

SECNEZOL

05

BAZ037253

3/2008

Kripa International FZCO  
P.O. Box 17451, Jebel Ali, Dubai

**NASH**

07, 09, 11

BAZ037257

1-2/2004

Dioničko društvo za unutrašnju i vanjsku trgovinu  
"OPRESA" Sarajevo  
Ul. Džemala Bijedića br.185, Sarajevo

**OPRESA**

16, 35

BAZ037258

1-2/2004

Akcionarsko društvo za preradu aluminijuma  
"ALPRO", Vlasenica  
Ul. Njegoševa bb, 75440 Vlasenica



06

BAZ037260

3/2008

CASTROL LIMITED

Wakefield House, Pipers Way, Swindon,  
Wiltshire SN3 1RE

TECTION

04

BAZ037261

3/2008

CASTROL LIMITED

Wakefield House, Pipers Way, Swindon,  
Wiltshire SN3 1RE

GTD

04

BAZ037263

1-2/2004

AS d.o.o.

Jelah bb, Tešanj



30

BAZ037269

3/2008

Farmaceutsko-hemijska industrija "ZDRAVLJE"  
Akcionarsko društvo

Ul. Vlajkova 199, Leskovac 16000

Nitrepin

05

BAZ037272

3/2008

Farmaceutsko-hemijska industrija "ZDRAVLJE"

Akcionarsko društvo

Ul. Vlajkova 199, Leskovac 16000

Cisap

05

BAZ037279

3/2008

CASTROL LIMITED

Wakefield House, Pipers Way, Swindon,

Wiltshire SN3 1RE

ASSURON

04

BAZ037281

3/2008

CASTROL LIMITED

Wakefield House, Pipers Way, Swindon,

Wiltshire SN3 1RE

GTX3 PROTECTION +

04

BAZ037286

3/2008

Farmaceutsko-hemijska industrija "ZDRAVLJE"

Akcionarsko društvo

Ul. Vlajkova 199, Leskovac 16000

Cor-As-100

05

BAZ037287

3/2008

GALENIKA a.d.

Ul. Batajnički drum bb, 11080 Beograd

IZOMONIT

05

BAZ037290

1-2/2004

ZEMLJORADNIČKA ZADRUGA "EKO VLAŠIĆ"

Vitovlje bb, 72270 Travnik



29

BAZ037291

2/2006

ZEMLJORADNIČKA ZADRUGA "EKO VLAŠIĆ"

Vitovlje bb, 72270 Travnik



29

BAZ037292

2/2006

ZEMLJORADNIČKA ZADRUGA "EKO VLAŠIĆ"

Vitovlje bb, 72270 Travnik



29

BAZ037293

1-2/2004

COSMOS d.o.o. Sarajevo

Kranjčevića br. 8, 71000 Sarajevo



19, 35, 37

BAZ037298

3/2008

ZVIJEZDA dioničko društvo za proizvodnju, trgovinu  
i usluge

Ul. Marijana Čavića 1, Zagreb



29

BAZ037299

3/2008

ZVIJEZDA dioničko društvo za proizvodnju, trgovinu  
i usluge

Ul. Marijana Čavića 1, Zagreb



29

BAZ037301

3/2008

Biofarma Ilaç Sanayii ve Ticaret A.S.

Veysel Karani Mah. No: 48, 81470 Samandira,  
Kartal, Istanbul

BUTOPAN

05

BAZ037303

1-2/2004

OVNAK d.o.o. Vitez

Poslovni centar 96, 72250 Vitez



03, 06, 16, 19, 29, 35, 37, 43

BAZ037307

3/2008

BADEL 1862 d.d. vina, alkoholna i bezalkoholna pića  
Vlaška 116, 10000 Zagreb



33, 35, 39

BAZ037313

3/2008

John Player & Sons Limited

P.O. Box 286, South Circular Road, Dublin 8

MOON

34

BAZ037314

3/2008

John Player & Sons Limited

P.O. Box 286, South Circular Road, Dublin 8



34

BAZ037315

3/2008

John Player & Sons Limited

P.O. Box 286, South Circular Road, Dublin 8



34

BAZ037316

3/2008

John Player & Sons Limited

P.O. Box 286, South Circular Road, Dublin 8



34

BAZ037319

1-2/2004

S.U.R. HOTEL "HOLLYWOOD"

Ilidža, ul. Dr. Mustafe Pintola br. 23, Sarajevo



43

BAZ037320

1/2009

ASSA ABLOY IP AB

Box 70340, SE-107 23 Stockholm



06, 09

BAZ037322

1/2009

ASSA ABLOY IP AB

Box 70340, SE-107 23 Stockholm



06, 09

BAZ037326

3/2008

Merck Sharp & Dohme Corp.

One Merck Drive, Whitehouse Station, New Jersey 08889

ZOSTIGARD

05

BAZ037331

1-2/2004

DD "VISPAK" prehrambena industrija p.o. Visoko  
Visoko, Ozrakovići bb



30

BAZ037332

3/2008

SHIMANO INC.

3-77 Oimatsu-Cho, Sakai, Osaka

HONE

12

BAZ037340

3/2008

AstraZeneca AB

SE 151 85 Södertälje

LIFE INSPIRING IDEAS

05, 10, 42, 44, 45

BAZ037341

3/2008

THE GILLETTE COMPANY

One Gillette Park, Boston, Massachusetts 02127

GIRL2GODDESS

08

BAZ037344

1-2/2004

Bosnalijek farmaceutska i hemijska industrija,  
dioničko društvo Sarajevo

Jukićeva 55, 71000 Sarajevo

MEFOR

05

BAZ037345

3/2008

UPM-Kymmene Corporation

Etelaesplanadi 2, 00130 Helsinki

**UPM office**

16

BAZ037346

3/2008

UPM-Kymmene Corporation

Etelaesplanadi 2, 00130 Helsinki

UPM OFFICE

16

BAZ037354

4/2008

INFO STUDIO d.o.o.

Mehmeda Spahe 26, Sarajevo



42

BAZ037356

3/2008

AstraZeneca AB

SE 151 85 Södertälje

OMIVA

05

BAZ037357

3/2008

AstraZeneca AB

SE 151 85 Södertälje

OMBI

05

BAZ037358

3/2008

AstraZeneca AB

SE 151 85 Södertälje

YUVE

05

BAZ037359

3/2008

AstraZeneca AB

SE 151 85 Södertälje

VELOA

05

BAZ037360

3/2008

AstraZeneca AB

SE 151 85 Södertälje

RESUVA

05

BAZ037361

3/2008

ZVIJEZDA dioničko društvo za proizvodnju, trgovinu  
i usluge

Ul. Marijana Čavića 1, Zagreb



29

BAZ037362

3/2008

ZVIJEZDA dioničko društvo za proizvodnju, trgovinu  
i usluge

Ul. Marijana Čavića 1, Zagreb



29, 30

BAZ037363

3/2008

ZVIJEZDA dioničko društvo za proizvodnju, trgovinu  
i usluge

Ul. Marijana Čavića 1, Zagreb



29

BAZ037364

3/2008

TELOPTIC d.o.o Sarajevo

Mostarsko raskršće bb, 71240 Hadžići



32

BAZ037368

1-2/2004

Društvo za proizvodnju, usluge, unutrašnju i vanjsku  
trgovinu "BRAJLOVIĆ" d.o.o. Sarajevo

Rakovička bb, Sarajevo



29

BAZ037369

1-2/2004

Društvo za proizvodnju, usluge, unutrašnju i vanjsku  
trgovinu "BRAJLOVIĆ" d.o.o. Sarajevo

Rakovička bb, Sarajevo



29

BAZ037371

3/2008

COLGATE-PALMOLIVE COMPANY

300 Park Avenue, NEW YORK, N.Y. 10022

PALMOLIVE AROMA CREME

03



---

---

BAZ037373

3/2008

BADEL 1862 d.d. vina, alkoholna i bezalkoholna pića  
Vlaška 116, 10000 Zagreb



33, 35, 39

---

---

BAZ037374

3/2008

BADEL 1862 d.d. vina, alkoholna i bezalkoholna pića  
Vlaška 116, 10000 Zagreb

BPB

33, 35, 39

---

---

BAZ037375

1-2/2004

FABRIKA DUHANA SARAJEVO DIONIČKO  
DRUŠTVO SARAJEVO

Ulica Pofalići 5, 71000 Sarajevo

34

---

---

BAZ037378

3/2008

Robertino Setoric

Forststrasse 12, D-78573 Wurmlingen



32, 33

---

---

BAZ037380

1-2/2004

Industrija građevinskog materijala "IGM" d.d. Visoko  
Ciglanska bb, 71305 Donje Moštre, Visoko



19, 35, 37, 39, 40

---

---

BAZ037381

1-2/2004

Industrija građevinskog materijala "IGM" d.d. Visoko  
Ciglanska bb, 71305 Donje Moštre, Visoko



19

---

---

BAZ037382

1-2/2004

Industrija građevinskog materijala "IGM" d.d. Visoko  
Ciglanska bb, 71305 Donje Moštre, Visoko



19

---

---

BAZ037383

1-2/2004

Industrija građevinskog materijala "IGM" d.d. Visoko  
Ciglanska bb, 71305 Donje Moštre, Visoko

Industrija građevinskog materijala "IGM" Visoko

19, 35, 37, 39, 40

---

---

BAZ037384

3/2008

Swedish Match Industries Aktiebolag  
Västra Drottningvägen, S-52222 Tidaholm  
THREE STARS

04, 34

---

---

BAZ037385

3/2008

Swedish Match Industries Aktiebolag  
Västra Drottningvägen, S-52222 Tidaholm



04, 34

---

---

BAZ037386

3/2008

The Absolut Company Aktiebolag  
SE-117 97 Stockholm  
ABSOLUT CUT

33

---

---

BAZ037387

1/2009

The Absolut Company Aktiebolag  
SE-117 97 Stockholm



32, 33

---

---

BAZ037388

3/2008

V&S Vin & Sprit Aktiebolag  
SE-117 97 Stockholm

LEVEL

32, 33

---

---

---

---

BAZ037389

1/2009

The Absolut Company Aktiebolag  
SE-117 97 Stockholm



21, 32, 33

---

---

BAZ037390

1-2/2004

Alija Medenčević  
Ante Babića 3, Sarajevo

---

---



02, 35, 40

---

---

BAZ037392

3/2008

WARNACO U.S., INC. ( A Delaware Corporation)  
470 Wheelers Farms Road, Milford, Connecticut  
06460

YOUNG ATTITUDES

25

---

---

BAZ037400

3/2008

Alija Medenčević  
Ante Babića 3, Sarajevo

---

---

**primaton**

02, 35, 40

---

---

BAZ047408

3/2008

KLAS d.d. Sarajevo

Paromlinska 43, 71000 Sarajevo



30

BAZ047418

4/2008

PIROIL d.o.o.

Čapljina, Zgoni bb



35, 37

BAZ047420

1-2/2004

VOĆAR d.o.o.

76 207 Gornji Rahić 112, Brčko

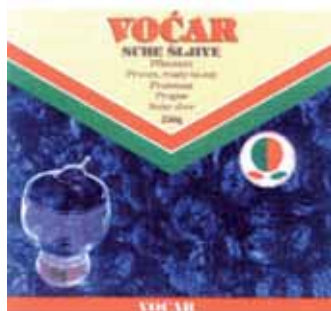

29

BAZ047421

1-2/2004

VOĆAR d.o.o.

76 207 Gornji Rahić 112, Brčko



30

BAZ047422

1-2/2004

VOĆAR d.o.o.

76 207 Gornji Rahić 112, Brčko



30

BAZ047432

3/2008

Shiseido Company Ltd.

7-5-5, Ginza, Chuo-ku, Tokyo 104-8010

SHISEIDO Vocalise

03

BAZ047433

3/2008

Shiseido Company Ltd.

7-5-5, Ginza, Chuo-ku, Tokyo 104-8010

SHISEIDO Basala

03

---

---

BAZ047438

4/2008

BASIC COMPANY

Trn bb, 88220 Š. Brijeg

LINUX

16

---

---

BAZ047439

1-2/2004

OPTIMA LUBRYCANTS d.o.o.

Ul. Hašima Spahića br. 23, 71380 Ilijaš

---

---



04

---

---

BAZ047445

4/2008

The Coca-Cola Company

One Coca-Cola Plaza, Atlanta, Georgia 30313

SREBRNO ISKUŠENJE (SILVER TEMPTATION)

32

---

---

BAZ047451

1-2/2004

JUGOPETROL d.o.o. Trebinje

Ul. Vojvode Luke Petkovića broj 30, Lamela

"A", 89000 Trebinje

---

---



37, 39

---

---

BAZ047456

4/2008

Pony International, LLC

6500 Hollister Avenue, Santa Barbara, CA

---

---



18, 25, 28

---

---

318

---

---

BAZ047465

1-2/2004

W.R.C. - 1 d.o.o.

Zmaja od Bosne 4/9, 71000 Sarajevo

---

---

The logo features the word "MOBih" in a large, black, stylized font. The letters are bold and have a slightly irregular, hand-drawn appearance.

16

---

---

BAZ047467

3-4/2004

GENERAL TOBACCO INDUSTRY d.o.o. Ljubuški

Put za Metković bb, Ljubuški

---

---



34

---

---

BAZ047470

4/2008

Biofarma Ilaç Sanayii ve Ticaret A.S.

Veysel Karani Mah. No: 48, 81470 Samandira,

Kartal, Istanbul

OSMOLAK

05

---

---

BAZ047476

4/2008

BASF Agrochemical Products B.V.

Kadestraat 1, CA Arnhem

OKLAHOMA

05

---

---

BAZ047478

4/2008

Fresenius Kabi Austria GmbH

Hafnerstrasse 36, A-8055 Graz

LAEVOLAC

05

---

---

BAZ047479

4/2008

KAROLINA d.o.o.

Vukovarska cesta 209a, 31000 Osijek

JADRO

30

BAZ047480

4/2008

Lorenz Snack-World Holding GmbH

Adelheidstr. 4/5, 30 171 Hannover

BOBI

30

BAZ047484

1-2/2004

DD "VISPAK" prehrambena industrija p.o. Visoko  
Visoko, Ozrakovići bb



Princeza slatkog carstva

30

BAZ047485

4/2008

R & A Bailey & Co

Nangor House, Western Estate, Dublin 12



33

BAZ047486

4/2008

Agencija za audiovizuelne medije "Top lista  
nadrealista"

Zaima Šarca 76, 71000 Sarajevo

TOP LISTA NADREALISTA, NADREALISTI, TLN

35, 38, 41

BAZ047488

1/2009

JOCKEY INTERNATIONAL INC.

2300 60th Street, Kenosha, Wisconsin

JOX

25

BAZ047498

4/2008

Koncern za proizvodnju i promet konditorskih  
proizvoda "BAMBI-BANAT" a.d. Beograd  
Bulevar Zorana Đinđića 8a, 11000 Beograd



30

BAZ047499

4/2008

Koncern za proizvodnju i promet konditorskih  
proizvoda "BAMBI-BANAT" a.d. Beograd  
Bulevar Zorana Đinđića 8a, 11000 Beograd



30

BAZ047500

4/2008

RICOH COMPANY, LTD.

3-6, 1-Chome, Naka-Magome, Ohta-Ku, Tokyo

**RICOH**

38

BAZ047595

3/2009

BLAGOLEX D.O.O.

Loparska 1, 76300 Bijeljina

Lifeline

05

BAZ047596

3/2009

BLAGOLEX D.O.O.

Loparska 1, 76300 Bijeljina

Prostat

05

BAZ047665

3-4/2004

GATARIĆ d.o.o. Derventa

ul. Kninska bb, Derventa

WIBO

16

BAZ047666

3-4/2004

GATARIĆ d.o.o. Derventa

ul. Kninska bb, Derventa



16

BAZ047679

2/2009

Udruženje građana "Ured za međunarodnu kulturnu saradnju-VIA KULT OFFICE"

71000 Sarajevo, ulica Halilbašića br. 52



41

BAZ047680

2/2009

Udruženje građana "Ured za međunarodnu kulturnu saradnju-VIA KULT OFFICE"

71000 Sarajevo, ulica Halilbašića br. 52



41

BAZ047685

2/2009

Tadić Dragan

Dositejeva 40, 78252 Trn

ADAMOV LIST

25

BAZ047686

2/2009

Tadić Dragan

Dositejeva 40, 78252 Trn



25

BAZ047702

1/2009

ORMAN d.o.o. Kiseljak

8. april bb Kiseljak



35, 37, 39

BAZ047747

3/2009

HALO OGLASI-MASMEDIA DOO

Vase Pelagića 19, 78000 Banjaluka



16

BAZ047770

3-4/2004

DONCAFE International d.o.o.

Zmaja od Bosne 14c. 71000 Sarajevo

MIRIS DOBROG JUTRA

30

BAZ047771

3-4/2004

DONCAFE International d.o.o.

Zmaja od Bosne 14c. 71000 Sarajevo

BOGATA AROMA I VRHUNSKI KVALITET

30

BAZ047772

3-4/2004

DONCAFE International d.o.o.

Zmaja od Bosne 14c. 71000 Sarajevo

UKUS PRAVE KAFE

30

BAZ047774

3-4/2004

DONCAFE International d.o.o.

Zmaja od Bosne 14c. 71000 Sarajevo



30

BAZ047775

3-4/2004

DONCAFE International d.o.o.

Zmaja od Bosne 14c. 71000 Sarajevo



30

BAZ047777

3-4/2004

DONCAFE International d.o.o.

Zmaja od Bosne 14c. 71000 Sarajevo



30

BAZ047778

3-4/2004

DONCAFE International d.o.o.

Zmaja od Bosne 14c. 71000 Sarajevo



30

BAZ048163

1/2005

Dioničko društvo za izgradnju i održavanje toplotnih  
postrojenja "Vatrostalna" Zenica

Zenica, ul.prof. Juraja Neidharta br.42



37

---

BAZ1014907

4/2012

Bunge Zrt.

Vaci ut 33, 1134 Budapest

Floriol, recept za cijeli život

29, 30



**OGRANIČENJE POPISA ROBA I / ILI USLUGA**  
**OGRANIČENJE POPISA ROBA I / ILI USLUGA**  
**ОГРАНИЧЕЊЕ ПОПИСА РОБА И / ИЛИ УСЛУГА**

---

---

**BAZ1216764A**

2/2014

05

Farmaceutski proizvodi na bazi aktivne supstance  
olopatadin za terapiju alergijskog konjuktivitisa.

2022-11-27

## OBJAVA ŽIGOVA UPISANIH U REGISTAR NA OSNOVU PRIZNATOG PRAVA OD BIVŠEG SZP-a DO 1992-03-01

Bibliografski podaci svrstani su prema rastućem registarskom broju žiga.

Podaci su popraćeni INID kodom/International agreed Numbers for the Identification of Data/ (broj u zagradi), za identifikaciju podataka o žigovima, a prema standardu WIPO ST.60

Prikaz redosljeda podataka u objavljenom žigu je slijedeći:

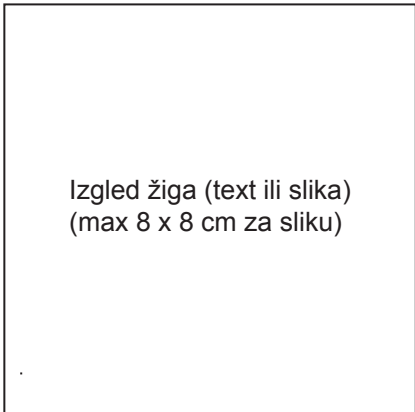
- |  |  |
|--|--|
| (111) <b>Registarski broj žiga</b>   | (181) Datum do kojeg važi pravo na žig   |
| (210) Broj prijave žiga  | (220) Datum podnošenja prijave žiga  |
| (151) Datum registracije žiga  |  |
| (300) Podaci o pravu prvenstva (država, datum podnošenja i broj prioritetne prijave)                     |  |
| (230) Datum izložbenog (sajamskog) prava prvenstva   |  |
| (646) Podaci o priznatom pravu kod bivšeg SZP (broj i datum priznatog prvenstva žiga kod SZP-a)          |  |
| (732) <b>Nosilac žiga</b>  |  |
| (740) Zastupnik  |  |
| (551) Kolektivni žig   |  |
| (591) Boje   |  |
| (554) Trodimenzionalni žig   |  |
| (539) Opis   |  |
| (540) Izgled žiga  |  |
|  | <div data-bbox="593 1480 1010 1890" data-label="Image"><p>Izgled žiga (text ili slika)<br/>(max 8 x 8 cm za sliku)</p></div> |
| (531) Međunarodna klasifikacija figurativnih elemenata žigova prema Bečkoj klasifikaciji – sedma edicija |  |
| (511) <b>Međunarodna klasifikacija roba i usluga prema Ničanskoj klasifikaciji – sedma edicija</b>       |  |

STRUKTURA REGISTRARSKOG BROJA ŽIGA UPISANOG U REGISTAR NA OSNOVU PRIZNATOG  
PRAVA OD BIVŠEG SZP-a DO 1992-03-01

STRUKTURA REGISTRACIJSKOG BROJA ŽIGA UPISANOG U REGISTAR NA OSNOVU PRIZNATOG  
PRAVA OD BIVŠEG SZP-a DO 1992-03-01

СТРУКТУРА РЕГИСТАРСКОГ БРОЈА ЖИГА УПИСАНОГ У РЕГИСТАР НА ОСНОВУ ПРИЗНАТОГ  
ПРАВА ОД БИВШЕГ СЗП-а ДО 1992-03-01

**BA Z R 97 0001**

BA	{	• KOD DRŽAVE • KOD DRŽAVE • КОД ДРЖАВЕ
Z	{	• SLOVNA OZNAKA ZA ŽIGOVE • SLOVNA OZNAKA ZA ŽIGOVE • СЛОВНА ОЗНАКА ЗА ЖИГОВЕ
R	{	• SLOVNA OZNAKA R ZA ŽIGOVE REGISTOVANE NA OSNOVU PRIZNATOG PRAVA OD BIVŠEG SZP-a DO 1992-03-01 • SLOVNA OZNAKA R ZA ŽIGOVE REGISTRIRANE NA OSNOVU PRIZNATOG PRAVA OD BIVŠEG SZP-a DO 1992-03-01 • СЛОВНА ОЗНАКА R ЗА ЖИГОВЕ РЕГИСТОВАНЕ НА ОСНОВУ ПРИЗНАТОГ ПРАВА ОД БИВШЕГ СЗП-а 1992-03-01
97	{	• GODINA U KOJOJ JE PODNEŠENA PRIJAVA • GODINA U KOJOJ JE PODNEŠENA PRIJAVA • ГОДИНА У КОЈОЈ ЈЕ ПОДНЕСЕНА ПРИЈАВА
0001	{	• REDNI BROJ ZAHTEVA • REDNI BROJ ZAHTEVA • РЕДНИ БРОЈ ЗАХТЈЕВА

**PROMJENE U REGISTRU-PROMJENE U REGISTRU  
ПРОМЈЕНЕ У РЕГИСТРУ**

**PRENOS PRAVA-PRENOS PRAVA-ПРЕНОС ПРАВА**

---

---

BAZR961236

4/2000

HILTON WORLDWIDE HOLDING LLP

Maple Court Central Park, Reeds Crescent,

Watford WD24 4QQ

GB

2014-11-12

---

---

BAZR972283

2/2002

Clinigen Group Plc

Pitcairn House, Crown Square, Centrum 100,

Burton On Trent, DE14 2WW Staffordshire

GB

2014-09-17

## PROMJENA ADRESE- PROMJENA ADRESE ПРОМЈЕНА АДРЕСЕ

---

---

BAZR961076

3-4/2002

Parke, Davis & Company LLC

235 East 42nd Street, New York, NY 10017

US

2014-11-12

**PROMJENA NAZIVA I ADRESE-PROMJENA NAZIVA I ADRESE**  
**ПРОМЈЕНА НАЗИВА И АДРЕСЕ**

---

---

BAZR961030

1/2001

GEO G. SANDEMAN SONS & CO., LIMITED

400 Capability Green, Luton, Bedfordshire

GB

2014-11-06

## PRESTANAK PRAVA-PRESTANAK PRAVA-ПРЕСТАНАК ПРАВА

---

---

BAZR076

2-3/1998

KONICA MINOLTA HOLDINGS, INC.

26-2, Nishishinjuku 1-chome, Shinjuku-ku,



01, 02, 06, 07, 09, 10, 16, 18

---

---

BAZR96087

2-3/1998

ASTRAZENECA UK LIMITED

15 Stanhope Gate, London W1Y 6LN

MYSOLINE

05

---

---

BAZR961262

1/2001

KONUS KONEX, Proizvodnja transportnih in pogonskih elementov, d.o.o.

Mestni trg 18, 3210 Slovenske Konjice



18

---

---

---

---

BAZR96701

4/2000

Bank of America Corporation, a Delaware corporation

100 North Tryon Street, Charlotte, North Carolina 28255



16, 28, 36

---

---

BAZR96708

1-2/2000

GREYHOUND LINES, INC.

15110 North Dallas Parkway, Dallas, Texas



39

---

---

BAZR96709

1-2/2000

GREYHOUND LINES, INC.

15110 North Dallas Parkway, Dallas, Texas

GREYHOUND

39

---

---

---

---

BAZR971350

2/2001

PHILIP MORRIS PRODUCTS S.A.

Quai Jeanrenaud 3, CH-2000 Neuchâtel



34

---

---

BAZR971560

1/2002

PLIVA, d.d.

Ulica grada Vukovara 49, 10000 Zagreb

FELINON

05

---

---

BAZR971792

1/2002

FISONS LIMITED

RPR House, 50 Kings Hill Avenue, Kings Hill,  
West Malling, Kent ME 19 4AH

TILADE

05

---

---

BAZR971828

1/2002

THE WHITAKER LLC

4550 New Linden, Hill Road, Wilmington,  
Delaware

AMPLI-BOND

07, 08, 09

---

---

BAZR972157

1/2002

Alberto-Culver International, Inc.

2525 Armitage Avenue, Melrose Park, Illinois  
HOT OIL

03

---

---

BAZR972177

1/2002

Pfizer Inc.

235 East 42nd Street, New York, N. Y. 10017

FELDENE

05

---

---

BAZR972397

2/2002

Bayer CropScience Limited

Hauxton, Cambridge CB2 5HU

TATTOO

05

---

---

BAZR972569

2/2002

Japan Tobacco Inc.

2-2-1 Toranomom, Minato-ku, Tokyo



34



---

---

BAZR972702

2/2002

Aker Material Handling A/S

Fjordalleen 16, 0115 Oslo

SPEEDLOCK

06

---

---

BAZR983064

2/2002

RADENSKA d.d. Radenci

Zdraviliško naselje 14, 9502 Radenci

STIL

05, 32

---

---

BAZR983283

2/2002

ITT MANUFACTURING ENTERPRISES, INC.

1105 North Market Street, Suite 1217,

Wilmington, Delaware 19801



01, 03, 04, 05, 07, 11, 12, 16, 28, 29, 30, 36, 38, 41,  
43



**GEOGRAFSKE OZNAKE**  
**ZEMLJOPISNE OZNAKE**  
**ГЕОГРАФСКЕ ОЗНАКЕ**  
**GEOGRAPHICAL INDICATIONS**

**U ovom broju Glasnika nema objava za rubriku  
“GEOGRAFSKE OZNAKE”**

**U ovom broju Glasila nema objava za rubriku  
“ZEMLJOPIISNE OZNAKE”**

**У овом броју Гласника нема објава за рубрику  
“ГЕОГРАФСКЕ ОЗНАКЕ”**

## LISTE ZASTUPNIKA REGISTRIRANIH KOD INSTITUTA ZA INTELEKTUALNO VLASNIŠTVO BOSNE I HERCEGOVINE

### THE LISTS OF BOSNIAN AND HERZEGOVINIAN INDUSTRIAL PROPERTY REPRESENTATIVES

---

#### **PATENTNI ZASTUPNICI / PATENT ATTORNEYS**

Ovlašteni za zastupanje u postupcima sticanja i održavanja prava na patente, industrijski dizajn, žigove i zemljopisne oznake / Authorised for representation parties to proceedings relating to the acquisition and maintenance of patents, industrial designs, trademarks and geographical indications and other requests

---

---

**NEDIM KRILIĆ**  
dipl. pravnik / B.A. Degree of Law  
Avde Smilovića 35.  
71000 SARAJEVO

tel: ++387 33 22 13 43  
fax: ++387 33 22 13 43  
GSM: ++387 61 13 43 52  
E-mail: krilic@bih.net.ba

*Jezik za korespondenciju / Language for communication:*  
*Engleski/English*

---

**DRAGAN MIĆUNOVIĆ** advokat / Attorney at Law  
Aida Pašić, dipl. pravnik / B.A. Degree of Law  
Branilaca Sarajeva 10.  
71000 SARAJEVO

tel: ++387 33 20 15 31  
fax: ++387 33 55 30 90  
GSM: ++387 61 26 74 25  
E-mail: info@micunoviclaw.ba  
WWW: www.micunoviclaw.ba

*Jezik za korespondenciju / Language for communication:*  
*Engleski/English*

---

**INJA PAŠALIĆ**  
advokat / Attorney at Law  
Prušćakova 9.  
71000 SARAJEVO

tel: ++387 33 56 58 80  
fax: ++387 33 56 58 81  
E-mail: info@pasalic.ba  
WWW: http://www.pasalic.com

*Jezik za korespondenciju / Language for communication:*  
*Engleski/English - Njemački/German*

---

**Agencija "Diana Protić-Tkalčić, zastupnik za  
zaštitu industrijske svojine"**  
Dr Diana Protić-Tkalčić; Ivana Prvulović  
Koševo 36.  
71000 SARAJEVO

tel: ++387 33 20 69 04  
fax: ++387 33 44 41 40  
E-mail: dprotic@bih.net.ba

*Jezik za korespondenciju / Language for communication:*  
*Engleski/English*

---

**"LINEA SUŠIĆ" d.o.o.**  
Adi Krdžalić  
advokat / Attorney at Law  
Maršala Tita 30/IV  
71000 SARAJEVO

tel: ++387 33 21 83 48  
fax: ++387 33 20 75 17  
GSM: ++387 61 35 71 06  
E-mail: info@lineasusic.com// linsusic@bih.net.ba  
WWW: http://www.lineasusic.com

*Jezik za korespondenciju / Language for communication:*  
*Francuski/French, Engleski/English, Njemački/German,  
Španjolski/Spanish*

---

**"STAM" d.o.o.**  
Mubera Trebinjac - direktor  
Sarači 77.  
71000 SARAJEVO

tel: ++387 33 21 44 13  
fax: ++387 33 66 80 31  
E-mail: stam\_doo@yahoo.com

*Jezik za korespondenciju / Language for communication:*  
*Engleski/English - Njemački/German*

**“INTELBIRO” d.o.o.**

**Sabina Živojević**

**M.H. Uskufije 3.**

**71000 SARAJEVO**

tel: ++387 33 21 32 09

fax: ++387 33 21 81 11

E-mail: [postmaster@intelbiro.com](mailto:postmaster@intelbiro.com)

WWW: <http://www.intelbiro.com>

*Jezik za korespondenciju / Language for communication:*

*Francuski/French - Engleski/English*

**MEHMED SPAHO**

**advokat / Attorney at Law**

**Mehmeda Spahe 8**

**71000 SARAJEVO**

tel: +387 33 55 77 11

fax: +387 33 55 77 12

E-mail: [m.spaho@attorney-spaho.ba](mailto:m.spaho@attorney-spaho.ba)

*Jezik za korespondenciju / Language for communication:*

*Engleski/English*

**“PETOŠEVIĆ” d.o.o. Sarajevo**

**Tarik Prolaz, dipl. pravnik / B.A. Degree of Law;**

**Berina Prolaz, dipl. pravnik / B.A. Degree of Law**

**Koste Hermana 11**

**71000 SARAJEVO**

tel: + 387 33 881 172

fax: + 387 33 881 173

E-mail: [sarajevo@petosevic.com](mailto:sarajevo@petosevic.com)

*Jezik za korespondenciju / Language for communication:*

*Engleski/English*

**“ADNAN”**

**vl. Adnan Hadžimusić**

**Nerkeza Smilagića 9.**

**71 000 SARAJEVO**

GSM: +387 65 49 29 97

E-mail: [odadnan@yahoo.com](mailto:odadnan@yahoo.com)

*Jezik za korespondenciju / Language for communication:*

*Engleski/English, Turski*

**“Damir Tkalčić, Agencija za zaštitu intelektualnog vlasništva”**

**Damir Tkalčić**

**Koševo 36.**

**71000 SARAJEVO**

tel: ++387 33 26 67 70

fax: ++387 33 26 67 71

E-mail: [dtkalcic@bih.net.ba](mailto:dtkalcic@bih.net.ba)

*Jezik za korespondenciju / Language for communication:*

*Engleski/English*

**“ACTINNOVA” d.o.o.**

**Merima Bajramović**

**dipl. pravnik / B.A. Degree of Law**

**Maršala Tita 30/IV**

**71000 SARAJEVO**

tel: ++387 33 20 65 62

fax: ++387 33 21 83 47

GSM: ++387 61 13 95 03

E-mail: [info@actinnova.com](mailto:info@actinnova.com)

WWW: [www.actinnova.com](http://www.actinnova.com)

*Jezik za korespondenciju / Language for communication:*

*Engleski/English, Njemački/German, Francuski/French, Španjolski/Spanish*

**“ŽIVKO MIJATOVIĆ & PARTNERS” d.o.o.**

**Sarajevo**

**Selma Mulalić, dipl. pravnik / B.A. Degree of Law**

**M.H. Uskufije 3.**

**71 000 SARAJEVO.**

tel: +387 33 200 641

fax: +387 33 218 421

E-mail: [admin@zm-p.com](mailto:admin@zm-p.com)

WWW: [www.zm-p.com](http://www.zm-p.com)

*Jezik za korespondenciju / Language for communication:*

*Engleski/English, Španski/Spanish*

**“MSA IP”**

**vl. Dževad Ćoralić, dipl. pravnik / B.A. Degree of**

**Law; Azra Ćoralić**

**dipl. pravnik / B.A. Degree of Law**

**Hamdije Kapidžića 12**

**71 000 SARAJEVO**

tel: ++387 33 95 06 79

GSM: ++387 61 48 76 87

E-mail: [dzevad.coralic@msa-iplaw.com](mailto:dzevad.coralic@msa-iplaw.com)

*Jezik za korespondenciju / Language for communication:*

*Engleski/English*

---

**EDIN BULJUBAŠIĆ**

**advokat / Attorney at Law**

**Kralja Tvrtka broj 6**

**71 000 SARAJEVO**

tel: ++ 387 33 20 41 38

GSM: ++ 387 62 74 02 44

E-mail: edindavud@gmail.com, edin@lawoffice-buljubasic.ba

*Jezik za korespondenciju / Language for communication:*

---

**ZASTUPNICI ZA ŽIGOVE / TRADEMAKS ATTORNEYS**

Ovlašteni za zastupanje u postupcima sticanja i održavanja prava na industrijski dizajn, žigove i geografske oznake / Authorised for representation parties to proceedings relating to the acquisition and maintenance of industrial designs, trademarks and geographical indications and other requests concerning those rights

---

---

**IGOR SJERIKOV**

**advokat / Attorney at Law**

**Branka Ćopića broj 15**

**78000 Banja Luka**

tel: ++387 51 21 55 54 / ++387 51 21 54 68

fax: ++387 51 21 54 68

E-mail: advokati.sjerikov-maric@blic.net

*Jezik za korespondenciju / Language for communication:*  
*Engleski/English*

---

**GORAN N. MARIĆ**

**advokat / Attorney at Law**

**Branka Ćopića broj 15**

**78000 Banja Luka**

tel: ++387 51 22 87 80/ ++387 51 21 54 68

fax: ++387 51 21 54 68

E-mail: advokat.goran.maric@gmail.com

*Jezik za korespondenciju / Language for communication:*  
*Engleski/English*

---

**VINKA GUTIĆ**

**advokat / Attorney at Law**

**Mehmedalije Maka Dizdara bb**

**75300 LUKAVAC**

tel: ++387 35 55 54 15

fax: ++387 35 55 54 15

GSM: ++387 61 16 46 88

E-mail: vinka@bih.net.ba

*Jezik za korespondenciju / Language for communication:*  
*Engleski/English*

---

**AMILA ETEROVIĆ**

**advokat / Attorney at Law**

**Branilaca Sarajeva 10.**

**71000 SARAJEVO**

tel: ++387 33 21 54 30

fax: ++387 33 21 54 30

GSM: +387 61 14 16 68

E-mail: amila@aketerovic.com

WWW: www.aketerovic.com

*Jezik za korespondenciju / Language for communication:*  
*Engleski/English, Njemački/German, Italijanski/Italian*

---

**Advokatsko društvo MARIĆ & Co d.o.o. -  
MARIĆ & Co Ltd**

**Branko Marić  
advokat / Attorney at Law**

**Mehmeda Spahe 26**

**71000 SARAJEVO**

tel: +387 33 71 60 30

fax: +387 33 71 60 36

E-mail: maric.b@bih.net.ba

*Jezik za korespondenciju / Language for communication:*

*Engleski/English, Njemački/German, Italijanski/Italian,*

*Francuski/French*

---

**AMILA IMAMOVIĆ**

**odvjetnik/Attorney at Law**

**Dolina 5**

**71 000 SARAJEVO**

fax: +387 33 66 85 77

GSM: +387 61 19 02 98

E-mail: iamila@bih.net.ba

*Jezik za korespondenciju / Language for communication:*

*Engleski/English*

---

**LJILJANA STAJIĆ**

**odvjetnik/Attorney at Law**

**Aleja Svetog Save 17**

**78000 Banja Luka**

tel: +387 51 21 59 01

GSM: +387 65 61 35 77

E-mail: adv-lj.stajic@blic.net

*Jezik za korespondenciju / Language for communication:*

*Engleski/English*

---

**MIRNA MILANOVIĆ - LALIĆ**

**advokat / Attorney at Law**

**Trg djece Sarajeva 1/V, BBI centar**

**71000 SARAJEVO**

tel: ++387 33 26 15 35

fax: ++387 33 26 15 47

GSM: ++387 61 20 49 17

E-mail: mirna.lalic@karanovic-nikolic.com

*Jezik za korespondenciju / Language for communication:*

*Engleski/English*

---

**ZORA BULATOVIĆ-KREMENOVIĆ**

**odvjetnik/Attorney at Law**

**Dositeja Obradovića 1.**

**78 000 Banja Luka**

tel: +387 51/212-660

fax: +387 51/212-660

GSM: +387 65/797-371

E-mail: bulatoviczora@yahoo.com

*Jezik za korespondenciju / Language for communication:*

*Engleski/English*

---

**ZAJEDNIČKI ODVJETNIČKI URED,  
ODVJETNICI DAMIR BARBARIĆ I TOMISLAV  
BEVANDA**

**Tomislav Bevanda**

**odvjetnik/Attorney at Law**

**Fra Didaka Buntića 29**

**88 220 ŠIROKI BRIJEG**

tel: +387 39 85 21 21; +387 39 85 21 22

fax: +387 39 85 21 19

GSM: +387 63 36 82 49

E-mail: tbevanda@yahoo.com

*Jezik za korespondenciju / Language for communication:*

*Engleski/English*

---

**NEDŽIDA SALIHOVIĆ**

**advokat / Attorney at Law**

**Fra Andela Zvizdovića 1/X**

**71000 SARAJEVO**

tel: ++387 33 29 52 37

fax: ++387 33 29 64 10

GSM: ++387 61 195126

E-mail: nedzida.salihovic@cms-rrh.com

*Jezik za korespondenciju / Language for communication:*

*Engleski/English*

---

**NUSMIR HUSKIĆ**

**advokat / Attorney at Law**

**Dolina 2**

**71000 SARAJEVO**

tel: ++387 33 66 66 24

fax: ++387 33 66 66 24

GSM: ++387 61 75 10 03

E-mail: info@huskiclaw.com; huskic.nusmir@gmail.com

WWW: www.huskiclaw.com

*Jezik za korespondenciju / Language for communication: Engleski/*

*English*



**Zajednička advokatska kancelarija EMINA**

**SARAČEVIĆ I ADIS GAZIBEGOVIĆ**

**Emina Saračević**

**advokat / Attorney at Law**

**Fra Anđela Zvizdovića 1**

**71000 SARAJEVO**

tel: ++387 33 29 57 72

fax: ++387 33 29 57 74

E-mail: emina.saracevic@sgl.ba

*Jeziik za korespondenciju / Language for communication:*

**FEMIL ČURT**

**advokat / Attorney at Law**

**Šenoina 12/II**

**71 000 SARAJEVO**

tel: ++387 33 26 30 25

fax: ++387 33 26 30 25

GSM: ++387 61 19 87 63

E-mail: femil.curt@curtllaw.ba

*Jeziik za korespondenciju / Language for communication:*

=====

WEB: [www.ipr.gov.ba](http://www.ipr.gov.ba); e-mail: [info@ipr.gov.ba](mailto:info@ipr.gov.ba)

Sjedište: 88000 Mostar, Kneza Domagoja bb.; e-mail: [mostar@ipr.gov.ba](mailto:mostar@ipr.gov.ba); Fax: +387 36 31 84 20;

Tel: Protokol +387 36 33 43 81; Ured direktora i zamjenika direktora +387 36 33 43 82 (Mostar); +387 33 52 18 48 (Sarajevo)

Ispostava Sarajevo: 71000 Sarajevo, Hamdije Cemerlica 2/7; e-mail: [sarajevo@ipr.gov.ba](mailto:sarajevo@ipr.gov.ba); Fax: +387 33 65 27 57; Tel: Protokol +387 33 65 27 65;

Odjeljenja: Nacionalni žig +387 33 65 27 98; Medunarodni žig, Patenti, Industrijski dizajn +387 33 61 80 95

=====

WEB: [www.ipr.gov.ba](http://www.ipr.gov.ba); e-mail: [info@ipr.gov.ba](mailto:info@ipr.gov.ba)

Head Office: 88000 Mostar, Kneza Domagoja bb.; e-mail: [mostar@ipr.gov.ba](mailto:mostar@ipr.gov.ba); Fax: 036 31 84 20;

Tel: Protocol +387 36 33 43 81; Director and Deputy Director Office +387 36 33 43 82 (Mostar); +387 33 52 18 48 (Sarajevo)

Branch Office: 71000 Sarajevo, Hamdije Cemerlica 2/7; e-mail: [sarajevo@ipr.gov.ba](mailto:sarajevo@ipr.gov.ba); Fax: +387 33 65 27 57; Tel: Protocol +387 33 65 27 65;

Units: National Trademark +387 33 65 27 98; International Trademark, Patents, Industrial Design +387 33 61 80 95

## KOLEKTIVNE ORGANIZACIJE ZA OSTVARIVANJE AUTORSKOG PRAVA I SRODNIH PRAVA

### “AMUS”

Asocijacija kompozitora – muzičkih stvaralaca Bosne i Hercegovine

Obala Kulina bana br.22/II

71000 Sarajevo

Tel: 033 218 258

Fax: 033 218 258

E-mail: [amus.sarajevo@bih.net.ba](mailto:amus.sarajevo@bih.net.ba)

Vrsta prava:

Kolektivno ostvarivanje prava autora muzičkih djela

**Napomena:** Rješenjem Instituta za intelektualno vlasništvo BiH broj IP-03-47-5-06059/12VT od 21.06.2012. godine, koje je stupilo na snagu danom donošenja, udruženju “AMUS” Asocijacija kompozitora – muzičkih stvaralaca Bosne i Hercegovine, Sarajevo, izdata je dozvola za kolektivno ostvarivanje prava autora muzičkih djela.

Pojedinačni primjerak **GLASNIKA INTELEKTUALNOG VLASNIŠTVA** možete nabaviti po cijeni od 20 KM tako što ćete izvršiti uplatu na:

JRT Trezor BiH - Institut za intelektualno vlasništvo Bosne i Hercegovine

broj: **1610000010750812**

Vrsta prihoda: **734111**

Budžetska organizacija: **0814999**

sa naznakom „**GIV – /upiшите broj Glasnika koji želite da kupite/**”

Molimo Vas da po izvršenoj uplati dostavite dokaz na:

Institut za intelektualno vlasništvo Bosne i Hercegovine, Ispostava Sarajevo

Hamdije Čemerlića 2/9

71000 Sarajevo

Bosna i Hercegovina